



Giữ lửa cho Tương lai

INVITATION TO BID

Bidding package No.	25-DV-2348/25-KB
Title of bidding package:	Provision of Drilling fluid services for 04 wells TU-16, TU-11ST, TU-9 and TU-5XP (P&A), Block 04-3
Name of the project:	Provision of Drilling fluid services for 04 wells TU-16, TU-11ST, TU-9 and TU-5XP (P&A), Block 04-3
Issued on:	_____
Issued including Decision:	No. 8001/25-HSMT-PTM/BMĐH



CONTENTS

Brief description

Abbreviation

Part 1. BIDDING PROCEDURES

Chapter I. Instructions to bidders

Chapter II. Bidding data sheet

Chapter III. Bid proposal evaluation criteria

Chapter IV. Bidding forms

Part 2. TECHNICAL REQUIREMENTS

Chapter V. Technical requirements

Part 3. CONDITIONS OF CONTRACT AND CONTRACT FORMS

Part 4. APPENDICES



BRIEF DESCRIPTION

Part 1. BIDDING PROCEDURES

Chapter I. Instructions to bidders

This Chapter provides information to help bidder in preparation of Bid Proposal. Information includes rules of preparation, submission of Bid Proposal, bid opening, bid evaluation and contract award. Chapter I contains provisions that are to be used without modification.

Chapter II. Bidding data sheet

This Chapter specifies in detail contents of Chapter I for applying for each bidding package.

Chapter III. Bid evaluation criteria

This Chapter includes criteria for evaluation of Bid Proposal.

Chapter IV. Bidding forms

This Chapter includes forms that bidder shall complete to form a part of Bid Proposal.

Part 2. TECHNICAL REQUIREMENTS

Chapter V. Technical requirements

This Chapter includes scope, progress of services supply, technical requirements, drawing for description the specification of services.

Part 3. TERMS AND CONDITIONS OF CONTRACT AND CONTRACT FORMS

Chapter VI. General Conditions of Contract

This Chapter includes general conditions applied for all contracts of various bidding packages. Chapter VI contains common provisions that are completed by awarded bidder before contract comes into effect.

Chapter VII. Particular Conditions of Contract

This Chapter includes contract data and specific conditions, which specifies detailed conditions for each contract. Particular conditions of contract are to be modified and supplemented but not to replace general conditions of contract.

Chapter VIII. Contract forms

This Chapter includes forms which, once completed, shall become integrated part of contract. Templates of contract performance guarantee (Performance Bond) and Advance payment guarantee (if any) are completed by awarded bidder before contract comes into effect.

Part 4. APPENDICES

- Attachment 01: Scope of services and Technical requirements;
- Attachment 02: Technical evaluation criteria;
- Other technical documents, ... + link for reference (if any).

ABBREVIATION

ITB	Instructions to Bid
BDS	Bid data sheet
GCC	General conditions of contract
PCC	Particular conditions of contract
VND	Vietnam Dong
USD	US Dollar
EUR	European currency



Part 1. BIDDING PROCEDURES

Chapter I. INSTRUCTIONS TO BIDDERS

1. Scope of bid	<p>1.1. Employer as specified in the BDS issues this Invitation to Bid for selection of Bidder to implement bidding package for supplying of services following single-stage one-envelope procedure.</p> <p>1.2. Title of the bidding package; number, quantity of parts (in case bidding package is divided into many independent parts) belongs to bidding package as specified in BDS.</p> <p>1.3. Time for implementation of contract as specified in the BDS.</p>
2. Explanation of terms used in bidding	<p>2.1. The Deadline for bid submission is the deadline for submission bids and is specified in the Invitation to Bid.</p> <p>2.2. Day refers to Gregorian calendar day, including weekends, holidays, and Tet holidays according to the provisions of labor law.</p> <p>2.3. Time and date is the time and date displayed on the National bidding network (GMT + 7).</p>
3. Source of funds	Source of funding (or method of capital arrangement) for bidding package as specified in BDS.
4. Prohibited acts in bidding	<p>4.1. Offering, giving, receiving or taking a bribe;</p> <p>4.2. Abusing positions or entrusted power to influence or illegally intervene in bidding process in any form;</p> <p>4.3. Collusive practice, including:</p> <p>a) Reaching, with or without undue influence, an arrangement or agreement which is designed to let one or more parties to prepare bids for all bidders or to withdraw submitted bids so that one of them will win the bid;</p> <p>b) Reaching an arrangement or agreement on refusal to supply goods or services, or subcontract, or reaching other agreements to limit competition so that one party will win the bid;</p> <p>c) A bidder or investor with appropriate qualifications and experience has submitted a bid and meets the requirements laid down in the Invitation to Bid but deliberately refuses to provide additional documents proving their capacity and experience at the Vietsovpetro's request for clarification of the bid or verification of their submitted documents with the aim of facilitating one party's winning of the bid.</p> <p>4.4. Fraudulent practice, including:</p> <p>a) Forging or falsifying information and/or documents used in bidding;</p> <p>b) Deliberately providing information and documents which are not accurate or objective in bids or proposals with the aim of falsifying the contractor selection result.</p> <p>4.5. Obstructive practice, including:</p> <p>a) Destroying, deceiving, altering or concealing of evidence or making false statements; threatening, harassing or intimidating any party to prevent the verification or investigation into a corrupt, fraudulent or collusive practice made with a supervision, inspection or audit authority;</p> <p>b) Obstructing the competent person, employer, Vietsovpetro, bidders</p>

in the course of contractor selection;

c) Impeding competent authorities' rights of supervision, inspection or audit of bidding activities;

d) Deliberately making false complaints, denunciations or petitions with the aim of impeding bidding process;

e) Acts of violation against laws and regulations on cybersecurity and safety intended to intervene or impede the online bidding process.

4.6. Inequality and non-transparency, including:

a) A bidder of a package or investment project is also Vietsovpetro or employer or takes charge of performing tasks of Vietsovpetro or employer of that package or investment project, violating against the regulations stated in Point 5 ITB;

b) A person or entity concurrently engages in the preparation and appraisal of Invitation to Bid, or RFP of the same package or investment project;

c) A person or entity concurrently engages in the evaluation of bids or proposals and the appraisal of the contractor selection result of the same package or investment project;

d) A person who is working for Vietsovpetro/employer directly engages in the contractor selection, or acts as a member of the expert team or appraising team in charge of appraising the contractor selection result, or is a competent person or head of Vietsovpetro/employer, for a package or investment project for which his/her family relative, as defined in the Law on enterprises, directly submits a bid or acts as the legal representative of a bidder;

e) A bidder submits a bid for a procurement, construction or non-consulting service package for which the bidder is also acting as a consultant on preparation, verification and appraisal of cost estimate, technical design, building drawings and designs, front-end engineering design (FEED); preparation and appraisal of Invitation to Bid; evaluation of bids; inspection of goods; appraisal of contractor selection result; supervision of contract execution;

f) A person acts as a bidder for a package of a project or investment project of Vietsovpetro or employer for which he/she worked and held the executive or managerial position within 12 months from the date of his/her resignation therefrom;

g) A supervision consultant also acts as the inspection consultant of the same package.

4.7. Unauthorized disclosure of the following information and documents on the contractor selection:

a) Contents of Invitation to Bid before they are issued as prescribed;

b) Contents of Bids, notebooks, minutes of bid evaluation meetings, comments and evaluations for each Bids before publishing contractor selection result;

c) Content of request for clarification of Bid proposals of Vietsovpetro and responses of bidders during the evaluation process of Bid proposals before publishing the contractor selection result;

d) Report of Vietsovpetro, report of the expert group, appraisal report, report of consulting bidder, report of relevant professional authorized organization during the contractor selection process before publishing

	<p>the contractor selection result;</p> <p>e) The contractor selection result before it is disclosed as prescribed;</p> <p>f) Other documents in the contractor selection process, which are stamped confidential according to the provisions of Regulation No. VSP-000-TM-238.</p> <p>4.8. Illegal transfer of awarded contract:</p> <p>The contractor transfers to other contractor(s) a volume of tasks of the package worth more than 10% of package value; or worth less than 10% of package value but more than 02 million USD (after deducting the work part of the subcontractor's responsibility as declared in the contract), calculated on the signed contract price.</p>
5. Eligibility of bidders	<p>A bidder that is an organization shall be deemed to be eligible if complying the following requirements:</p> <p>a) It is required to have registration and operational license granted by the competent government body of the country in which it is operating;</p> <p>b) It must keep independent accounting records;</p> <p>c) It is not undergoing dissolution process or subject to revocation of enterprise registration certificate, cooperative/cooperative union/artel registration certificate; is not facing insolvency as prescribed by the law on bankruptcy;</p> <p>d) It must ensure competitiveness in bidding as prescribed in BDS;</p> <p>e) It is not being prohibited from participating in bidding;</p> <p>f) It is not liable to criminal prosecution;</p> <p>g) It is not the state of temporary suspension, termination of participation in National bidding network;</p> <p>h) It's name is registered on National bidding network before the grant of approval for contractor selection result as prescribed in BDS.</p>
6. Contents of Invitation to Bid	<p>6.1. The Invitation to Bid consists of Parts 1, 2, 3 and 4 accompanied with documents of Bid Proposal amendment as specified in ITB 7 (if any) including as follows:</p> <p>Part 1. Bidding procedures:</p> <ul style="list-style-type: none"> - Chapter I. Instructions to Bidders (ITB); - Chapter II. Bidding Data Sheet (BDS); - Chapter III. Bid Proposal Evaluation Criteria; - Chapter IV. Bidding Forms. <p>Part 2. Technical Requirements:</p> <ul style="list-style-type: none"> - Chapter V. Technical Requirements. <p>Part 3. Conditions and Forms of Contract.</p> <p>This Part includes terms, conditions, data and forms that constitute the complete contract.</p> <p>Part 4. Appendices.</p> <p>6.2. Vietsovpetro is not responsible for the preciseness, completeness of the Invitation to Bid, explanation for clarification documents, minutes of pre-tender conference (if any) or amendment of Invitation to Bid as prescribed in ITB 7 if these documents are not obtained from Vietsovpetro. In case of any contradiction, documents issued by Vietsovpetro shall prevail for consideration and evaluation.</p>

	<p>6.3. The bidder is expected to examine all instructions, forms, supply requirements and other requirements in the Invitation to Bid, including the contents of amendment, clarification of the Invitation to Bid, the minutes of the pre-bid conference (if any) for preparation Bid Proposal including all information or documentation as required by the Invitation to Bid.</p>
<p>7. Clarification and amendment of Invitation to Bid</p>	<p>7.1. The amendment of the Invitation to Bid shall be made as prescribed in BDS prior to the deadline for bid submission by issuing the written documentation for amendment in accordance with the methods as prescribed in BDS. To give bidders reasonable time in preparing their Bid proposal, Vietsovpetro may, at its discretion, extend the deadline for bid submission.</p> <p>7.2. Any bidder who needs clarification of the ITB shall send a written request to Vietsovpetro in a minimum period of time as prescribed in the BDS prior to date of deadline for bid submission in order that Vietsovpetro shall take consideration. After receiving the written request for clarification by the deadline, Vietsovpetro shall make a written clarification response in a minimum period of time as prescribed in BDS, that specifying clarification content request without specifying the name of the requesting bidder, and send it to every bidder who have received the ITB from the Vietsovpetro. If the clarification leads to amendment ITB, Vietsovpetro shall amend the ITB in accordance with ITB 7.1.</p> <p>7.3. If necessary Vietsovpetro hold pre-bidding conference to discuss the contents in Bidding Document in which the bidders are unclear as stipulated in BDS. Vietsovpetro shall send an invitation to the pre-bidding conference to all bidders who have received the Invitation to Bid and post it on the System. The discussion shall be formally recorded as minutes of clarification which shall be sent to all bidders who have bought or acquired Invitation to Bid from Vietsovpetro.</p> <p>7.4. In case the Invitation to Bid is required to be modified after the pre-tender conference, Vietsovpetro shall issue a written document for amendment as specified in ITB 7.1, minutes of pre-bidding conference is not the amendment of Invitation to Bid.</p> <p>7.5. No participation in pre-bidding conference or without a confirmation letter that bidder having participated in pre-bidding conference is not the reason to reject the Bid proposals' bidder.</p>
<p>8. Cost of bidding</p>	<p>The bidder shall bear all costs associated with the bidding process (the preparation and submission of its Bid Proposal). Vietsovpetro shall not be liable for those cost under any circumstances.</p> <p>Cost of bidding as specified in the BDS.</p>
<p>9. Language of Bid Proposal</p>	<p>The bid proposal, as well as all correspondence and documents relating to the bid proposal exchanged by the bidder and Vietsovpetro, shall be written in English. Any supporting documents in bid proposal can be written in other languages and concurrently attached with translation in English. In case of no translation, if necessary, Vietsovpetro may ask bidder for supplementation of documents.</p>
<p>10. Documents comprising the Bid Proposal</p>	<p>The Bid Proposal consists of the following:</p> <p>10.1. Application for bidding in accordance with ITB 11;</p> <p>10.2. Consortium agreement in case the bidder is Consortium in accordance with Form No. 03, Chapter IV – Bidding forms;</p>

	<p>10.3. Bid Bond, in accordance with ITB 18;</p> <p>10.4. Proof documents for eligibility of bidder in accordance with ITB 5;</p> <p>10.5. Proof documents for eligibility of signatory under the Application for bidding, in accordance with ITB 20.3;</p> <p>10.6. Proof documents for capacity and experience of bidder, in accordance with ITB 16;</p> <p>10.7. Technical proposals and proof document for service qualification, in accordance with ITB 15;</p> <p>10.8. Financial proposals and price schedules with full information, in accordance with ITB 11 and 13;</p> <p>10.9. Proposals of technical alternatives, in accordance with ITB 12 (if any);</p> <p>10.10. Other contents as specified in BDS.</p>
11. Application for Bidding form and price schedules	The application for bidding form and respective price schedules shall be prepared using the relevant forms furnished in Chapter IV, Bidding Forms.
12. Proposals of Technical alternatives	<p>12.1. In case Invitation to Bid stipulates in BDS for probability of technical alternatives, then those technical alternatives shall be considered and evaluated.</p> <p>The bidder is required to clearly state the main offer and the alternative offer in the bidding proposal.</p> <p>12.2. Technical alternatives are only considered when main solution meets requirements and bidder is ranked first. In this case, bidder shall provide all information necessary for evaluation of the alternatives by Vietsovetro, including notes, drawings, technical specifications, progress of supply and other relevant information. The evaluation of technical alternatives in accordance with Section 5 Chapter III – Bid Proposal Evaluation criteria.</p>
13. Bidding prices and discounts	<p>13.1. Bidding price stated in the Application for bidding and in the bidding price tables with discounts must comply with the regulations as specified in this Section:</p> <p>a) The bidding prices means the price stated in Application for bidding, including all costs for implementation of bidding package (not including discounts) as prescribed in Part 2 – Technical Requirements.</p> <p>b) In case the bidding packages is not divided into independent parts, on condition that bidder offers discount, this can be offered directly in Application for Bidding or put in separate letter for discount. Bidder has to specify the content of discount and details of discount allocation into specific items in columns of “List of goods”, “Services description”. In case details are not provided, the discount is assumed to apply uniformly for all items in the columns of “List of goods”, “Services description”. Letter for discount (if any) can be submitted with Bid Proposal or separately provided that Vietsovetro receive prior to Deadline for bid submission.</p> <p>c) Bidder shall submit Bid Proposal for all work described in ITB 1.1 and offer unit prices, extended amount for work specified in columns of “List of services”, “Services description” in accordance with respective template prescribed in Chapter IV – Bidding forms.</p>

	<p>In case columns “Unit price” and “Extended amount” are not offered or offered “0”, it is assumed that bidder allocates prices of these goods and services into others prices of those in bidding package, bidder is responsible to provide goods, services in accordance with requirements of Invitation to Bid and not receive payment from Vietsovpetro during implementation of contract. Bidder is required to offer prices in each Price schedules.</p> <p>13.2. In case bidding package is divided into independent parts and bidder is allowed bidding in each part specified in BDS, bidder is able to bid for one or many parts of bidding package. Bidder has to bid all work of such part which the bidder attends. Should the bidder offer discount, bidder shall specify details and prices of discount in each part as per ITB 1.2.</p> <p>13.3. The bidder shall be responsible for the bidding price quoted to perform and complete the work in accordance with the requirements as stated in the Invitation to Bid. In case the bidder offer a low unit price in abnormal manner which affecting to the quality of the bidding package, the Vietsovpetro may require the bidder to clarify the feasibility of such abnormal unit price.</p> <p>13.4. Bidder’s bidding price quoted shall include all taxes, fees and charges (if any) in response to tax rates, expenses, fees at the time of 28 days prior to the stipulated deadline for bid submission. In case bidders announce bidding prices not including taxes, fees, charges (if any), bidders’ Bid Proposal shall be rejected.</p> <p>13.5. Bidders offer the bidding price as stipulated in BDS.</p>
<p>14. Currencies of Bid and payment</p>	<p>14.1. The currency of the bid shall be offered in VND/USD/EUR. Cost incurred inside Vietnam shall be offered in VND. Cost incurred outside Vietnam shall be offered in VND/USD/EUR. Bidders have to offer by only one currency for a specific work. In case bidding price is offered in foreign currency, bidder has to prove that the respective work has been using foreign currency.</p> <p>14.2. The currency of payment for work items shall correspond with the currency of bid for those items. Domestic costs are only paid in VND.</p> <p>14.3. The currency for conversion of different bidding prices from various currencies into unique currency for evaluation and comparison is: VND/USD applying the selling rate stated by Vietcombank on the date when the bid is closed. If all bidding prices are in foreign currency, then bid evaluation and comparison shall be done in USD. In the event that one of bidding prices is in VND, then bid evaluation and comparison shall be done in VND.</p> <p>14.4. Without prejudice to any terms mentioned above and relevant applicable laws, contract currency for domestic bidders shall be in VND, applying the selling rate stated by Vietcombank on the date when the bid is closed.</p>
<p>15. Documents establishing the conformity of the technical specifications and standards</p>	<p>15.1. To establish the eligibility of the services in accordance with Invitation to Bid, the bidder shall furnish as part of its Bid Proposal the documentary evidence that the services conform to the technical specifications and standards specified in Chapter V – Scope of services.</p> <p>15.2. Standards for service supplying specified by Vietsovpetro in the</p>



	<p>Chapter V – Scope of services, are intended to be descriptive only and not restrictive. The bidder may offer other standards of quality for service, provided that it demonstrates, to Vietsovpetro’s satisfaction, that the substitutions ensure substantial equivalence or are superior to those specified in the Chapter V – Scope of services.</p>
<p>16. Documents establishing the capacity and experiences of the bidder</p>	<p>16.1. The bidder shall provide necessary information in templates in Chapter IV – Bidding Forms in order to demonstrate capability and experiences for performance of contract as specified in Chapter III – Bid Proposal evaluation criteria. The bidder shall prepare original documents for verification if Vietsovpetro requires.</p> <p>In case application of pre-qualification, if there are changes in capacity and experience when submitting the bid proposal in comparison with the information in the evaluated pre-qualification documents, the bidders must update their capability and experience; in case there is no change in bidders’ capacity and experience, the bidders must send a written commitment that they still satisfy the bidding package’s requirements.</p> <p>16.2. The documentary evidence of the bidder’s capacity to perform the contract if its bid proposal is accepted.</p> <p>16.3. If pre-qualification has been applied to a bidding package, if there is a change in the contractor's capacity and experience when submitting the Bid Proposal and participating in the pre-qualification, their capacity and experience must be updated.</p>
<p>17. Period of validity of Bid Proposal</p>	<p>17.1. Bid Proposal shall remain valid not shorter than the period specified in the BDS. Bid Proposal with shorter validity period shall not be considered and evaluated by Vietsovpetro.</p> <p>17.2. In exceptional circumstances, prior to the expiration of the bid proposal’s validity period, Vietsovpetro may request bidders to extend the period of validity of their Bid Proposal. The Bid Bond as also requested shall be extended for 30 days beyond the deadline of the extended validity period. If a Bidder refuses to extend its Bid Proposal validity as required, the Bid Proposal shall not be further considered and the Bid Bond shall be returned to bidder. The bidder have accepted Vietsovpetro’s extension request shall not be permitted to modify any contents of its Bid Proposal, except for the extension of the validity of the Bid Bond. The extension request and acceptance or non-acceptance shall be show in writing.</p>
<p>18. Bid Guarantee</p>	<p>18.1. When attending the bid, prior to deadline for bid submission, the bidder shall implement bid guarantee and attach it to Bid proposal under the following forms:</p> <p>a) A form unconditional guarantee issued by a bank or financial institution which is legally operating in Vietnam or foreign bank branches established under Vietnamese law in accordance with ITB 18.2;</p> <p>b) Or pay a deposit or bank transfer to VSP’s account as specified in BDS 18.2;</p> <p>c) Or submit a certificate of surety bond insurance issued by a domestic non-life insurer or branch of a foreign non-life insurer duly established under the law of S.R. Vietnam.</p> <p>In the case of a bank guarantee, the bid security shall be submitted either using the Bid Bond Forms – 04(a) or 04(b) included in Chapter</p>

IV – Bidding Forms or in another substantially similar format with full basic contents of Bid Bond.

In case the validity of Bid proposal is extended as specified in ITB 17.2, the Bid bond's validity shall be accordingly extended. In case of consortium bidder, all partners of consortium shall implement the same form of Bid Bond.

In case of Consortium, the Bid Bond shall comply with one of the following:

a) Each Consortium partner shall provide a separate Bid Bond; however, the aggregate amount of Bid Bond submitted by all Consortium partners is not less than the required amount specified in ITB 18.2. If the Bid Bond of any Consortium partner is determined to be invalid, the bid of the Consortium shall not be considered and evaluated further. If any Consortium partner is in breach of the rules resulting in without return of Bid Bond in accordance with ITB 18.5, then bid securities of all Consortium partners shall not be returned.

b) All partners of the Consortium shall nominate one partner to arrange a single Bid Bond for itself and all other partners in the Consortium. In this case, the Bid Bond shall be in the name of the Consortium or the name of the partner who arranges the Bid Bond for the entire Consortium provided that the total amount is not less than the required amount in BDS of ITB 18.2. If any Consortium partner is in breach of the rules resulting in without return of the Bid Bond in accordance with ITB 18.5, the Bid Bond shall not be returned.

18.2. Amount, currency and valid period of the Bid Bond shall be as specified in the BDS.

18.3. The Bid Bond shall be considered illegitimate in one of following cases: having lower value, with shorter valid period as specified in ITB 18.2, incorrectly states the name of the beneficiary, not original and without legitimate signature, signed before Vietsovpetro issues the Invitation to Bid or accompanied with adverse condition for Vietsovpetro (including not fully committed with content of the Bid Bond Forms – 04A, 04B, 04C in Chapter IV). In case of using a letter of guarantee or certificate of insurance, the letter of guarantee or certificate of insurance must be provided, signed and stamped (if applied) by one of the following: a lawful representative of a domestic credit institution, a branch of a foreign bank established under Vietnamese law, a domestic non-life insurance enterprise, a branch of foreign non-life insurance enterprise established under Vietnamese law. In case of using a letter of guarantee (of deposit/transfer to Vietsovpetro's account), the letter must be signed and stamped by the legal representative of the contractor.

18.4. Unsuccessful bidder shall be returned or released the Bid Bond in the maximum duration specified in the BDS since the date for notification of result of selecting bidder. For successful bidder, the Bid Bond shall be returned or released after the bidder furnishes the contract performance guarantee.

18.5. The Bid Bond shall not be returned in one of following cases:

a) After the Deadline for bid submission and during the validity period of the bid, the bidder withdraws their bid or gives a written refusal to perform one or some tasks proposed in their bid in accordance with

	<p>the requirements laid down in the Invitation to Bid;</p> <p>b) The bidder performs any of the prohibited acts specified in Point 4 ITB or commits violations of the bidding law resulting in bid cancellation as prescribed in Point 32 ITB;</p> <p>c) The successful bidder fails to furnish the required performance security as prescribed Point 37 ITB;</p> <p>d) The first ranked contractor is invited to negotiate the Contract. Within seven (07) days from the date of receipt of the invitation to negotiate the contract from Vietsovpetro, the bidder does not come to negotiate or refuses to negotiate the contract or offers conditions different from the contents. content in the Bid proposal or withdrawing commitments in the Bid proposals leading to unsuccessful contract negotiations, the Bid bond shall be not returned to bidder, except in cases of force majeure;</p> <p>e) The bidder fails or refuses to complete the contract within twenty (20) days from the date of receipt of notification of Bid award from Vietsovpetro, except in cases of force majeure;</p> <p>f) The bidder refuses to sign the contract within ten (10) days from the date of completion of the contract, except in cases of force majeure.</p> <p>18.6. In case the bidding package is divided into a number of independent parts, Bidder can choose Bid Bond for individual part or combination of parts as follows:</p> <p>a) Bid Bond for all parts/combination of parts, value of Bid Bond should be equal to Sum of Bid Bond value with respective parts. In case that value of Bid Bond is less than Sum of those Bid Bond value with respective parts, Vietsovpetro has the right to decide Bid Bond is used for which part of package attended by Bidder.</p> <p>b) Bid Bond for individual part attended by Bidder.</p> <p>In case that Bidder violates and the Bid Bond shall not be returned as per ITB 18.5, non returned value of Bid Bond is calculated on the part that Bidder violates.</p>
<p>19. Deadline for Bid submission</p>	<p>19.1. The deadline for bid submission is the time specified in the BDS.</p> <p>19.2. Vietsovpetro may at its discretion, extend the deadline for the submission of Bid Proposal by amending the Invitation to Bid in accordance with ITB 8, in which case all rights and obligations of Vietsovpetro and bidders previously subject to the deadline shall thereafter be subject to the new deadline as extended.</p> <p>19.3. The bidder submits directly or delivers the Bid Proposal to Vietsovpetro address provided that it arrives before deadline for bid submission specified in the BDS. Vietsovpetro receives Bid Proposal of all bidders before deadline for bid submission, including the case bidder has not bought or received the Invitation to Bid from Vietsovpetro. For such case, the bidder shall submit the remittance, evidencing the transfer of monetary amount accounting for selling price of bidding document at the moment of submission of Bid Proposal, but must be ensured before the deadline for bid submission.</p> <p>19.4. The method of purchasing and submitting Bid Proposal is specified in the BDS.</p> <p>19.5. Vietsovpetro may at its discretion, extend the deadline for the submission of Bid Proposal by amending the Invitation to Bid in accordance with ITB 7.3, in which case all rights and obligations of</p>



	<p>Vietsovetro and bidders previously subject to the deadline shall thereafter be subject to the deadline as extended.</p> <p>19.6. Vietsovetro shall not consider any bid proposal that arrives after the deadline for bid submission. Any bid proposal received by Vietsovetro after the deadline for bid submission shall be declared late, rejected, and returned unopened to the bidder.</p>
<p>20. Submission, withdrawal, substitution and amendment of Bid Proposal</p>	<p>20.1. The bidder shall prepare Bid Proposal comprising: one original as specified in ITB 10 and some copies with amount mentioned in the BDS. The cover of dossier shall be marked clearly “ORIGINAL OF BID PROPOSAL”, “COPY OF BID PROPOSAL”.</p> <p>In case of amendment, alternative of Bid Proposal, the bidder shall prepare one original and some copies of dossier with amount specified in the BDS. The cover of dossier shall be marked clearly “ORIGINAL OF AMENDED BID PROPOSAL”, “COPY OF AMENDED BID PROPOSAL”, “ORIGINAL OF ALTERNATIVE”, “COPY OF ALTERNATIVE”.</p> <p>In case of technical alternative in the Bid Proposal specified in ITB 12, the bidder shall prepare one original and some copies with amount mentioned in BDS. The cover of dossier shall be marked clearly “ORIGINAL OF TECHNICAL ALTERNATIVE”, “COPY OF TECHNICAL ALTERNATIVE OPTION”.</p> <p>20.2. Bidders shall be responsible for the appropriateness of the copies compared to the original. In case of deviation between original and copy but without changing the bidder ranking, the original shall be used for evaluation. In case of deviation between original and copy leading to different results in evaluation of original and the copy, and resulting change in the bidder ranking, the Bid Proposal of that bidder shall be rejected.</p> <p>20.3. The original of Bid Proposal shall be typed, printed with inerasable ink, with continuous page numbers. The application for bidding form letter, letter of discount (if any), supplementary documents, clarifying the Bid Proposal, price offer list and other forms in Chapter IV – Bidding forms shall be signed and stamped by the bidder's legitimate representative or the bidder’s legitimate attorney (if any), in case of attorney, letter of attorney specified in Form No. 02, Chapter IV – Bidding forms or certified copy of company charter, decision on establishment of branch or other documents to demonstrate power of attorney shall be submitted with the Bid Proposal.</p> <p>20.4. In case of Consortium bidders, Bid Proposal shall be signed by legal representative of all partners in Consortium or legal partner representating Consortium bidders according to Consortium agreement. In order that all partners of Consortium to be legally bound, Consortium agreement must be signed by legal representatives of all partners of Consortium.</p> <p>20.5. Any words added, written between lines, erased, overwritten shall only be deemed legitimate if having signature nearby or in that page of signatory on the application for bidding letter.</p> <p>20.6. The envelope of Bid Proposal comprises of original and copies, duly marking “BID PROPOSAL”.</p> <p>In case of amendment, alternative of Bid Proposal, then the amended,</p>



alternative document (including original and copies) shall be placed in separated envelopes other than the envelope for Bid Proposal, clearly marking “AMENDMENT OF BID PROPOSAL”, “ALTERNATIVE BID PROPOSAL”.

In case the bidder proposes an alternative technical plan, the entire alternative technical plan, including technical proposals and price proposals, must be contained in separate envelopes from the Bid Proposal envelop, the outside must clearly state "PROPOSED ALTERNATIVE TECHNICAL OPTION".

The envelopes: for Bid Proposal; amended Bid Proposal, proposed alternative technical options (if any) must be sealed. Sealing method is according to the bidders' own regulations.

20.7. The envelopes shall:

- a) bear the name and address of the bidder;
- b) be addressed to Vietsovpetro in accordance with BDS;
- c) bear title of bidding package in accordance with ITB 1.2;
- d) bear a warning “not to open before the time and date for bid opening”.

20.8. The bidder shall be responsible for aftermath or disadvantages if is not in accordance with this Invitation to Bid such as not sealing or losing seal of Bid Proposal during delivery to Vietsovpetro, not marking right information on envelopes of Bid Proposal as specified in ITB 20.6 and ITB 20.7. Vietsovpetro shall not be responsible for confidentiality of information in Bid Proposal if the bidders do not comply with above requirements.

20.9. Vietsovpetro shall not consider any Bid Proposals submitted after the Deadline for bid submission. Any Bid Proposals received by Vietsovpetro after the Deadline for bid submission shall be declared late submission, be rejected and be returned unopened to the Bidder.

20.10. After submitting the Bid Proposals, the Bidders may amend, replace or withdraw the Bid Proposals by sending a written notice signed by the bidder's legal representative, in case of attorney, a power of attorney letter must be enclosed as prescribed in ITB 20.3. Dossier for amendment or replacement of Bid Proposal must be enclosed with a written notification of the corresponding amendment, replacement and must ensure the following conditions:

a) Being prepared by the Bidders and being submitted to the Vietsovpetro in accordance with ITB 20, the dossier containing the notification must be clearly stated "AMENDMENT OF BID PROPOSAL" or "SUBSTITUTION OF BID PROPOSAL" or "WITHDRAWAL OF BID PROPOSAL";

b) Being received by Vietsovpetro before the Deadline for bid submission as stipulated in ITB 19.

20.11. The Bid Proposals which the bidder requests to withdraw in accordance with ITB 20.10 shall be returned unopened to the bidder.

20.12. The Bidder is not allowed to modify, replace or withdraw the Bid Proposal after the Deadline for bid submission until the expiration of the Bid Proposal's validity as stated in the application for bidding form letter or until the expiration of the extended validity of the Bid Proposal.

21. Bid opening

21.1. Except in the cases specified in ITB 20, Vietsovpetro shall publicly open and read out, clearly information in accordance with ITB 21.3 of all Bid Proposal received before the deadline for submission of bids. The bid opening shall take place publicly at time and place specified in the BDS in the presence of bidders and representatives of related organizations. The bid opening does not depend on presence or absence of bidders' representatives attending the bid.

21.2. In case bidder requests withdrawal or substitution of Bid Proposal, Vietsovpetro shall firstly open and read out clearly information in envelope of which outer notification marks "WITHDRAWAL OF BID PROPOSAL", the envelope of Bid Proposal of bidder with request for withdrawal shall remain sealed and be returned unopened to Bidder. Vietsovpetro shall not accept the Bidders' withdrawal of the Bid Proposal and still open such the Bid Proposal if the written notice of "Withdrawal of Bid Proposal" does not include documents providing that the person signing such documents is the bidder's legal representative and must be publicly announced during the bid opening.

Next, Vietsovpetro shall open, read out clearly information in envelope of which outer notification marks "SUBSTITUTION OF BID PROPOSAL" and this shall be replaced with the previous. This previous shall not be opened and be returned unopened to bidder. Vietsovpetro shall not accept the bidder to replace the Bid Proposal if the written notice of Bid Proposal replacement is not accompanied by documents proving that the person signing the document is the bidder's legal representative and must be made public during the bid opening.

For envelope with notification marked "SUBSTITUTION OF BID PROPOSAL", any attached notification document accompanied with amended Bid Proposal shall be opened, read out clearly. Vietsovpetro shall not accept the bidder to amend the Bid Proposal if the written notice of Bid Proposal's amendment does not include documents proving that the person signing the document is the bidder's legal representative. Only Bid Proposal opened and read out at the bid opening then shall be considered further and evaluated.

21.3. All the Bid Proposals shall be opened one at a time following the alphabetical sequence of the bidders' names and sequence below:

- a) Examine the seals;
- b) Open original of Bid Proposal, amendment of Bid Proposal (if any) and read out clearly at least the following information: name of bidder, quantity of originals and copies, bidding price in letter of bid, bidding price in summarized price list, discount (if any), validity of Bid Proposal, date of contract performance, value, validity of Bid Bond and other necessary information. In case bidding package is divided into many independent parts, then bidding prices and discount for each part shall be read out. Only discount read out in bid opening shall be further considered and evaluated;
- c) Representatives of Vietsovpetro shall countersign in original of letter of bid, Bid Bond, summarized price list, letter of attorney of bidder's legal representative (if any), letter of discount (if any), Consortium agreement (if any). Vietsovpetro shall not reject any Bid

	<p>Proposal at the bid opening, except for late submission Bid Proposals as specified in ITB 20.</p> <p>21.4. Vietsovpetro shall prepare a record of the bid opening that shall include information specified in ITB 21.3. The record shall be signed by representatives of Vietsovpetro and bidders attending bid opening. The omission of a bidder's signature on the record shall not invalidate the contents and effect of the record. The record shall be distributed to all bidders attending the bid.</p>
22. Confidentiality	<p>22.1. Information relating to the evaluation of bids and recommendation of contract award shall not be disclosed to bidders or any other persons not officially concerned with the bidder selection process until publication of result of bidder selection. Under no circumstances, is the information in Bid Proposal revealed to any other bidders, except for the information that need disclosing during the bid opening.</p> <p>22.2. Except for the case of enquiries for clarification of Bid Proposal and contract negotiation, bidder is not permitted to contact Vietsovpetro for issues related to bidder's Bid Proposal and other relevant issues of bidding package during the time from bid opening until the result of tendered selection is published.</p>
23. Clarification of Bid Proposal	<p>23.1. After bid opening, the bidder shall be responsible to clarify the Bid Proposal if required by Vietsovpetro, including eligibility, capacity and experiences of the Bidder. In terms of technical, financial proposal in bidder's Bid Proposal, the clarification shall comply with the principle of not changing the basic content of the submitted Bid Proposal and not changing the offered bidding price.</p> <p>23.2. During the evaluation process, clarification of Bid proposal between Bidders and Vietsovetro is perform directly in written.</p> <p>23.3. Clarification of Bid Proposals is only performed between the Vietsovpetro and Bidder whose Bid Proposals need to be clarified. In terms of clarification contents that directly affect evaluation of eligibility, capacity, experiences, technical requirement, financial issues, if period of clarification exceeds deadline and bidder does not submit documentation for clarification or submitted documentation does not comply with requirements of clarification from Vietsovpetro, Vietsovpetro shall evaluate based on the Bid Proposal submitted before deadline for bid submission. Vietsovpetro shall give the Bidder a reasonable period of time to clarify the Bid Proposal.</p> <p>23.4. In case after Deadline for bid submission, the bidder knowing that the Bid Proposal it has submitted falls short of documents establishing its eligibility, similar contracts, production capacity, financial reports, tax declaration and payment obligations, documents on personnel, specific equipment proposed in its Bid Proposal may provide such evidence to the Procuring entity within a period of time specified in the BDS. The Procuring entity shall receive, consider and evaluate the bidder's additional and clarifying documents, which shall be considered as part of the Bid Proposal.</p> <p>23.5. In case of any inconsistencies in the Bid Proposal's content or on the condition that the content is unclear, Vietsovpetro request clarification toward the bidder based on compliance as specified in ITB 23.1.</p> <p>23.6. In case of doubt about the authenticity of documents provided</p>



	<p>by the Bidder, Vietsovetro shall verify with organizations and individuals related to the content of the documents.</p> <p>23.7. In case the Invitation to Bid requires the commitment, Contract Principles for equipment rental, main material supply, warranty, upkeep and maintenance, but such documents are not enclosed in the Bid Proposals, Vietsovetro shall request Bidders to clarify their Bid Proposals and supplement documents within an appropriate period of time but not less than 03 working days as a basis for evaluation of Bid Proposals.</p>
24. Deviations, Imposing conditions and Omission of content	<p>The following definitions shall be applied during the evaluation process of bidding proposals:</p> <p>24.1. "Deviation" refers to any differences from the requirements stated in the Invitation to Bid;</p> <p>24.2. "Imposing conditions" means setting conditions that are restrictive or indicate a partial non-acceptance of the requirements stated in the Invitation to Bid;</p> <p>24.3. "Omission of content" refers to the contractor's failure to provide some or all of the information or documents as required in the Invitation to Bid.</p>
25. Determination of responsiveness	<p>25.1. Vietsovetro's determination of a responsiveness of Bid Proposal is to be based on the contents of the bid Proposal itself, as defined in ITB 10.</p> <p>25.2. A substantially responsive Bid Proposal is one that meets the requirements of the Invitation to Bid without material deviation, reservation, or omission. A material deviation, reservation, or omission is one that:</p> <p>a) if accepted, would affect in any substantial way the scope, quality, or performance of services; limit in any substantial way, inconsistent with the Invitation to Bid, the purchaser's rights or the bidder's obligations under the contract;</p> <p>b) if rectified, would unfairly affect the competitive position of other bidders presenting substantially responsive Bid proposal that meet the requirement of the Invitation to Bid.</p> <p>25.3. Vietsovetro shall examine the technical aspects of the Bid Proposal submitted in accordance with ITB 15 and ITB 16, in particular, to confirm that all requirements of the Invitation to Bid have been met without any material deviation or reservation, or omission.</p> <p>25.4. If the Bid Proposal is not substantially responsive to the requirements of Invitation to Bid, it shall be rejected; not being allowed to deviations, reservation conditions or omission of basic content in such Bid Proposal with the purpose of making Bid Proposal to be met substantially responsive to the requirements of Invitation to Bid.</p>
26. Nonmaterial mistake	<p>26.1. Provided that a Bid Proposal is substantially responsive, Vietsovetro may waive any mistakes in the bid proposal that not to be a material deviation, reservation or omission.</p> <p>26.2. Provided that a bid proposal is substantially responsive, Vietsovetro may request that the bidder submits the necessary information or documentation, within a reasonable period of time, to rectify nonmaterial mistake in the bid related to documentation</p>

	<p>requirements. Such mistakes shall not be related to any aspect of the bidding price. Failure of the bidder to comply with the request may result in the rejection of its Bid Proposal.</p> <p>26.3. Provided that a bid proposal is substantially responsive, Vietsovpetro shall rectify quantifiable nonmaterial mistakes related to the bidding price. To this effect, the bidding price shall be adjusted to reflect the price of a missing or non-conforming item or component; this adjustment is for comparison purposes only.</p>
27. Subcontractor	<p>27.1. Sub-contractors are organizations, individuals signing contracts with the bidders to perform related services.</p> <p>27.2. Requirements of Subcontractors are specified in BDS.</p> <p>27.3. Sub-contracting will not change the bidder's responsibilities. The bidders shall be responsible for the workload, quality, progress and other responsibilities for the parts of the contract carried out by the subcontractors. Sub-contractors' capacity and experiences shall not be considered in evaluation of the Bidder's Bid proposal. The bidder itself must comply with capacity criteria (no consideration of sub-contractors' capacity and experiences).</p> <p>27.4. The bidder may sign contracts with sub-contractors according to the list of sub-contractors stated in the Bid Proposal or signing contracts with sub-contractors approved by Vietsovpetro to participate in performing the work.</p> <p>27.5. The bidders is not allowed to utilize the sub-contractors to carry out the tasks other than the tasks of the subcontractors mentioned in the Bid Proposal; the replacement or addition of sub-contractors other than the list of sub-contractors prescribed in the Bid Proposal shall only be carried out when there is a valid and appropriate reason and is approved by Vietsovpetro; in case sub-contractors are utilized to carry out the taks other than the tasks listed in the Bid Proposal that using a sub-contractor with a value of 10% or higher (after deducting the work part of the sub-contractor's responsibility) calculated on the contract price signed, as an act of "bid transfer".</p>
28. Bid preferences in the selection of bidder	<p>28.1. Subjects are eligibled for bid preferences when participating in international bidding for the provision of non-consultancy services include:</p> <ul style="list-style-type: none"> - Domestic bidders participate the bidding as an independent bidder or Consortium; - Foreign bidders shall enter into Consortium with domestic bidders and domestic bidders undertake for above 25% of the working value of bidding packages; - Bid preferences are applied during evaluation process for comparing and rating Bid Proposal; - In case all bidders do not receive bid preferences, evaluation and determination of bid preferences shall not be applied. <p>28.2. Bid preferences calculation is specified in the BDS.</p> <p>28.3. In case after applying above preferential treatment, if bidding proposals are ranked equally, order of ranking precedence will be:</p> <ul style="list-style-type: none"> - Goods originating from S.R. Vietnam and Russian Federation; - Services/Job using personnels of S.R. Vietnam and Russian Federation.

29. Bid Proposal evaluation

29.1. Vietsovpetro shall apply evaluation criteria listed in this clause and methods of evaluation are specified in the BDS. Any other criteria and methods of evaluation shall not be allowed.

29.2. Vietsovpetro shall evaluate directly on the bid proposals submitted by the bidder.

29.3. Verify and evaluate eligibility of Bid Proposal:

- a) The verification and evaluation of eligibility of Bid Proposal as specified in clause 1, Chapter III – Bid Proposal Evaluation criteria;
- b) Any bidders who have eligibility Bid Proposal shall be further considered and evaluated with respect to capacity and experiences.

29.4. Evaluation of capacity and experiences:

- a) Capacity and experiences are evaluated as specified in clause 2, Chapter III – Bid Proposal Evaluation criteria;
- b) Bidders with satisfactory capacity and experiences shall be considered and evaluated to examine their technical capability.

29.5. Technical and price-based evaluation:

- a) Evaluation of technical capability must adhere to the evaluation standards and methods prescribed in Section 3, Chapter III – Bid Proposal Evaluation criteria;
- b) Bidders who satisfy technical requirements shall be considered to evaluate the price specified in Section 4, Chapter III – Bid Proposal Evaluation criteria.

29.6. After price-based evaluation, Vietsovpetro shall make and approve ranking list of bidders. The bidder ranked at the first position in the bidder's ranking list shall be eligible for the contract negotiation. Ranking of bidders shall be made as prescribed in the BDS.

29.7. In case bidding package is divided into independent parts and bidder is allowed bidding in each part prescribed in ITB 1.2, bid evaluation is carried out with those respective parts of the bidder as prescribed in Section 6, Chapter III – Bid Proposal Evaluation criteria.

29.8. Principle of Bid proposal's evaluation:

- a) Vietsovpetro evaluate directly based on the bid proposals submitted by the bidder. In case the information committed, declared in the Bid proposal is not truthful, leading to false results of evaluating Bid proposal of the bidder, bidder shall be considered to have committed fraudulent;
- b) In case there is inconsistency between information of similar contract and supporting documents proving information of such similar contract, Vietsovpetro request bidder to clarify the Bid proposal. In case the contracts declared, enclosed in the Bid proposal that not meeting the requirements of Invitation to Bid or the Bidder does not declare or incompletely declares the similar contracts, Vietsovpetro request the bidder to clarify and supplement the another contract to meet the requirements of the Invitation to Bid within an appropriate period of time but not less than 03 working days. In case the bidder does not have a contract met the requirements of the Invitation to Bid, the bidder shall be disqualified;
- c) In case the key personnel and key equipment (if any) proposed by the contractor in the Bid proposal not meeting the requirements, Vietsovpetro allow the bidder to supplement or replace. Bidders are

	<p>only allowed to add or replace each personnel position, equipment once within an appropriate period of time but not less than 03 working days. In case the Bidder does not have the replacement of personnel and equipment that meet the requirements of the Invitation to Bid, the bidder will be disqualified. Under any circumstances, on condition that the Bidder dishonestly declares personnel and equipment, the Bidder is not allowed to substitute other personnel or equipment, the Bidder's Bid proposal shall be rejected and the Bidder shall be considered having committed fraudulent according to regulations in Clause 4, Article 16 of the Bidding Law and shall be subject to be handled according to regulations.</p> <p>d) For the origin of the goods, in case there is any inconsistency between the declared information and attached documents, Vietsovpetro request clarification of the Bid proposal;</p> <p>e) For contents other than those mentioned in Points a, b, c and d of this Clause, in case there is inconsistency between the information in the original Bid proposal and the copy of the Bid proposal, the information in the original Bid proposal is the basis for review and evaluation;</p> <p>f) At the financial assessment step, in case the Bidder does not declare information in the bid preferences's form for domestically produced goods (for Goods procurement bidding packages) in order that Vietsovpetro have a basis for calculating bid preferences, then Bidder will not receive the bid preferences.</p>
<p>30. Contract negotiation</p>	<p>30.1. Contract negotiation shall be based on the followings:</p> <p>a) Report on evaluation of the Bid Proposal;</p> <p>b) Bid Proposal and bidder's records of clarification of bidding package (if any);</p> <p>c) Invitation to Bid.</p> <p>30.2. Rules of the contract negotiation:</p> <p>a) Contents of the bidding package that satisfy the requirements of the Invitation to Bid do not need to be negotiated;</p> <p>b) While evaluating Bid Proposal and negotiating contract, if scope of supply/ work, workloads specified in Chapter V – Scope of Supply are insufficient compared to the design documentation, Vietsovpetro will request bidder to add supplement scope for this insufficient part, on the basis of the quoted price; if the Bid Proposal has not provided the unit price, Vietsovpetro shall consider and decide to apply the approved estimated price for these scope of work / inadequate workloads or the price quoted by other bidders who have passed the technical evaluation if this quoted price is lower than the one approved in estimate;</p> <p>c) For negotiation over the deficient deviation value, in case the Bid Proposal has not provided respective quoted price for deficient deviation, the lowest quoted offer out of other Bid Proposals that passed the technical evaluation or unit price in approved estimated price if only one Bid Proposal that passes the technical evaluation shall be accepted to negotiate the deficient deviation.</p> <p>30.3. Contents of contract negotiation:</p> <p>a) Unspecified, inappropriate and inconsistent contents between Invitation to Bid and Bid Proposal or in the same Bid Proposal shall</p>



	<p>be negotiated to prevent any possible dispute or unexpected impact on the contractual obligations of contracting parties;</p> <p>b) Deviations that have been found by the Bidder and Bidder's recommendations (if any), including proposal of amendment or technical alternatives which Bidder is allowed to provide according to relevant bidding regulations;</p> <p>c) Any issue that arises during the selection of Bidder (if any) in the aim of completing detailed contents of the bidding package;</p> <p>d) Nonmaterial omissions specified in ITB 30;</p> <p>e) Other necessary issues.</p> <p>30.4. During contract negotiation, negotiating parties must proceed to draft and complete the official agreement, detailed terms and conditions and annexes that determine detailed list of scope of supply, price list and progress of supply.</p> <p>30.5. If the negotiation fails, Vietsovetro will consider to and decide to invite the bidder who is ranked at the next positions for contract negotiation; if the successive negotiations also fail, Vietsovetro will consider and decide to cancel the bid as regulated in point a. of ITB 32.1.</p>
<p>31. Conditions for recommendation as the awarded bidder</p>	<p>Bidder shall be considered for recommendation as the winning bidder upon satisfying the following conditions:</p> <p>31.1. Having Eligibility Bid Proposal as prescribed in Section 1, Chapter III – Bid Proposal Evaluation criteria;</p> <p>31.2. Having capacity and experiences satisfying requirements as prescribed in Section 2, Chapter III – Bid Proposal Evaluation criteria;</p> <p>31.3. Having technical proposals satisfying requirements as prescribed in Section 3, Chapter III – Bid Proposal Evaluation criteria;</p> <p>31.4. Having deficient deviation not exceeding 10% of bidding price;</p> <p>31.5. Meeting requirements specified in the BDS;</p> <p>31.6. The bidder has the proposed bid-winning price (including taxes, fees, charges (if any) not exceeding the approved bidding package price. If the approved estimated budget of bidding package is lower than or higher than the approved bidding package price, this estimate shall replace the bidding package price as basis for consideration for recommendation as the winning bidder.</p>
<p>32. Bidding cancellation</p>	<p>32.1. Vietsovetro shall notify the bidding cancellation in following cases:</p> <p>a) All Bid Proposals fail to satisfy the requirements of the Invitation to Bid;</p> <p>b) Changes in the objectives, scope of procurement which leads to changes in the workload and evaluation criteria stated in the Invitation to Bid according to the Vietsovetro's decision;</p> <p>c) The Invitation to Bid fails to comply with legislation on bidding or other relevant legislation that lead to the failure of the selected bidder to meet requirements for performing bidding package, project;</p> <p>d) The award bidder commits prohibited acts specified in section 4 prohibited acts – Chapter I Instructions to Bidders;</p> <p>e) Organizations and individuals other than the awarded bidder commit prohibited acts specified in section 4 prohibited acts – Chapter</p>



	<p>I Instructions to Bidders leading to deviations in bidder selection results.</p> <p>32.2. Organizations and individuals other than the selected contractor engages in prohibited actions stipulated Points c, d, e in ITB 32.1, which results in the deviation in contractor selection result.</p> <p>32.3. In case of bidding cancellation specified in this section, Vietsovpetro shall return or release Bid Bond to bidders within 05 working days except that bidder violates prescription in Points d and e, ITB 32.1.</p>
<p>33. Notice of bidder selection result</p>	<p>33.1. Vietsovpetro shall publish notice of bidder selection results within 05 working days from the date of approval of bidder selection results. Notice of bidder selection result shall include following contents:</p> <p>a) Information of the bidding package:</p> <ul style="list-style-type: none"> - Number of Invitation to Bidder; - Name of the bidding package; - Bidding package price or approved estimate (if any); - Name of Investor; - Form of bidder selection; - Type of contract; - Time to implement the bidding package; - Time of contract performance. <p>b) Information of the awarded bidder:</p> <ul style="list-style-type: none"> - Tax code; - Contractor name; - Bidding price; - Bidding price after discount (if any); - Technical scores (if any); - Evaluation price (if any); - Awarded bidding price; - Time to implement the bidding package. <p>c) For each type of goods and equipment in the bidding package, the Investor must publish the following information:</p> <ul style="list-style-type: none"> - Goods name; - Wattage; - Features and technical specifications; models, part numbers, labels; - Origin; - Awarded of bidding unit price. <p>d) List of unselected bidders and brief reasons of each bidder for not being selected.</p> <p>33.2. In case of bidding cancellation as prescribed in point a, ITB 32.1, in the notice of bidder selection results and on the National bidding network must be clearly stated the reason for cancellation of bidding.</p>
<p>34. Change in volume of services</p>	<p>34.1. When awarding the contract, Vietsovpetro has right to increase or decrease volume of services listed in Chapter V – Scope of Supply provided that this change does not exceed the percentage specified in the BDS and not affect unit price or other conditions in Bid Proposal</p>



	<p>and Invitation to Bid.</p> <p>34.2. Additional purchase option.</p> <p>Prior to the expiration of the contract, the Inventor is entitled to purchase additional service volumes of the bidding package, exceeding the volumes specified in Chapter IV, provided that it does not exceed the ratio, prescribed in BDS.</p>
35. Notice of Bid Proposal acceptance and contract award	<p>After publishing the notice of bidder selection results, Vietsovpetro send a notice of acceptance of the Bid proposals and award the contract, including requirements on measures of contract performance guarantee, completion time, and contract signing. VND according to the provisions in Form as prescribed in Part 3 for the awarded bidder. Notice of acceptance of bid proposals and contract award are part of the contract documentation. In case the awarded bidder fails to complete, sign the contract or submit the contract performance guarantee within the deadline stated in the notice of bid proposal's acceptance and contract award, the bidder shall be disqualified and shall not be refunded the value of Bid bond as prescribed in Section 18.5 ITB. The period of time stated in the notice of bid proposal acceptance is calculated from the date Vietsovpetro sending this acceptance notice to the awarded bidder on the Nation bidding network.</p>
36. Conditions for signing contract	<p>36.1. At time of signing contract, Bid Proposal of the selected bidder are still valid.</p> <p>36.2. At time of signing contract, the selected bidder must ensure to meet requirements on technical and financial capability for implementation of the bidding package. If the bidder no longer meets basic requirements of capacity and experiences prescribed in Invitation to Bid, then Vietsovpetro shall refuse to sign contract. Vietsovpetro shall therefore cancel previous decision on approval of bidder selection result and contract award and shall invite the bidder who is ranked at the next position for contract negotiation.</p> <p>36.3. Vietsovpetro must ensure conditions on funding for advance payment, payment funding and other necessary conditions for carrying out the bidding package on the schedule.</p>
37. Contract performance guarantee	<p>37.1. Before signing a contract or the contract comes into effect, the bidder shall provide contract performance guarantee in a form of guarantee issued by a bank or financial institution which is legally operating in Vietnam or foreign bank branches established under Vietnamese law as specified in Part 3 or pay a deposit or bank transfer to VSP's account or submit a certificate of surety bond insurance issued by a domestic non-life insurer or branch of a foreign non-life insurer duly established under the law of Vietnam. In case the bidder uses guarantee for contract performance, Chapter VIII – Bidding forms or another form accepted by Vietsovpetro shall be applied.</p> <p>37.2. The bidder shall not be entitled for the returning of the contract performance guarantee in the following cases:</p> <ol style="list-style-type: none"> a) The bidder refuses to perform the contract after the date the contract comes into force; b) The bidder violates agreements in contract; c) The bidder delays in performing contract due to the bidder's fault but refuse to extend the validity of contract performance guarantee.

38. Handling of complaints in Bidding	<p>38.1. When bidder's legal rights and interests are affected, the bidders, agencies and organizations may file any complaint to Vietsovpetro with respect to procurement process, bidder selection result according to the regulations of Vietsovpetro.</p> <p>38.2. In case of petition to Vietsovpetro, the bidder shall send the petition to the address specified in the BDS.</p>
39. Monitoring and supervising of Bidder selection process	<p>When detecting violated behavior or content inconsistent with the provisions of bidding law, the bidder is responsible for notifying the organization, individual performing the monitoring task and supervision as prescribed in the BDS.</p>



Chapter II. BIDDING DATA SHEET

ITB 1.1	Name of employer: Vietsovpetro – PC Block 4-3
ITB 1.2	<p>Title of bidding package: Provision of Drilling fluid services for 04 wells TU-16, TU-11ST, TU-9 and TU-5XP (P&A), Block 04-3 (Bidding package No. 25-DV-2348/25-KB)</p> <p>Name of project: Provision of Drilling fluid services for 04 wells TU-16, TU-11ST, TU-9 and TU-5XP (P&A), Block 04-3 (Bidding package No. 25-DV-2348/25-KB)</p> <p>Quantity of parts in bidding package: 01 part</p> <p>Vietsovpetro will evaluate and select the whole package of services</p> <p>Scope of Services and Technical requirement: See Attachment 01 of Part 4 (38 pages)</p> <p>Technical evaluation criteria: See Attachment 02 of Part 4 (03 pages)</p>
ITB 1.3	Time for implementation of contract: as required in the Technical requirement (estimated in October 2025).
ITB 3	Source of funding: Vietsovpetro’s financial plan for production activities in the year 2025 for Block 04-3.
ITB 5(d)	<p>Competitiveness in the bidding must be ensured by following rules:</p> <ul style="list-style-type: none"> - Bidders participating in bidding do not have a shareholding or equity contribution representing more than 30% with Vietsovpetro – PC Block 04-3 / Vietsovpetro, except in the case of: <ul style="list-style-type: none"> (i) The bidder is an affiliate or subsidiary of a state-owned corporation or group whose main production and business lines are consistent with the nature of the bid package of that state-owned corporation or group. (ii) The bidder is a parent company, subsidiary, or affiliate of a state-owned corporation or group whose main production and business lines are suitable for products and services under the bid package, and this bid package belongs to its subsidiary or affiliate. - The bidder does not either have a shareholding or equity contribution relationship with consultants or have a shareholding or equity contribution representing more than 20% of equity owned by a third party being an entity or a natural person, specifically as follows: <ul style="list-style-type: none"> + Consulting on preparation for technical design: <i>Not applicable</i>; + Consulting on verification of bid price: <i>Not applicable</i>; + Consulting on supervision of contract execution and inspection: <i>Not applicable</i>; + Consulting on preparation for the ITB: <i>Not applicable</i>; + Consulting on appraisal of the ITB: <i>Not applicable</i>; + Consulting on evaluation Bid Proposal: <i>Not applicable</i>; + Consulting on appraisal of bidder selection results: <i>Not applicable</i>; + Project management consulting, contract management, other consulting services whose work is directly related to the bid package: <i>Not applicable</i>; - The bidder does not belong to the same agency or organization



	<p>directly managing the consultants (mentioned above)¹.</p> <ul style="list-style-type: none"> - Public sector entities and employers, procuring entities that have the same direct governing authority, and equity contribution when participating in bidding for each other's bid packages shall not have to satisfy the regulations on legal and financial independence between the bidder and the employer and the procuring entity. - Public sector entities and enterprises that have the same direct governing authority, and equity contribution when participating in bidding for each other's bid packages shall not have to satisfy the regulations on legal and financial independence between the bidder and the employer and the procuring entity. - The ratio of shares, equity contributions between the parties is determined at the deadline for submission of bids and according to the ratio stated in the business registration certificate, establishment decision, and other documents of equivalent value. <p>In case the bidder participates in the bidding as a joint venture or the consultant is selected as a joint venture, the equity ownership ratio of other organizations and individuals in the joint venture is determined according to the following formula:</p> $\text{Ownership ratio} = \sum_{i=1}^n X_i \times Y_i$ <p>Of which:</p> <p>X_i: Equity ownership ratio of other organizations and individuals in the i-th joint venture member;</p> <p>Y_i: Percentage (%) of the work volume of the i-th joint venture member in the joint venture agreement;</p> <p>n: Number of members participating in the joint venture.</p>
ITB 5(h)	<p>Bidders have to register procurement information on the National bidding network: <u>To be applied</u></p> <ul style="list-style-type: none"> - Bidders are to provide confirmation of information registration on the national bidding network system in according to the Circular issued by Ministry of Planning & Investment for providing provisions on posting information about bidding, on the roadmap for applying online Contractor selection, and managing the use of the value of bidding guarantee, ensuring the performance of non-refundable contracts: <p>Detailed instructions of the National bidding network system are on the website: http://muasamcong.mpi.gov.vn</p>
ITB 7.1	<p>The amendment of Invitation to Bid shall be published in National bidding network at least 03 working days prior to the Deadline for bid submission.</p>
ITB 7.2	<p>Requests for clarification should be received by Vietsovetro no later than 05 working days prior to the Deadline for bid submission.</p> <p>Vietsovetro shall clarify the request of clarification at least 03 working days prior to the Deadline for bid submission.</p>
ITB 7.3	<p>Pre-bidding conference: No.</p>

¹ Only evaluate this content for bidders that are public sector entities.



ITB 8	<p>Cost of bidding:</p> <p>Interested bidders can buy Invitation to Bid with non-refundable cost of VND 500,000.00/set (in word: Five hundred thousand Vietnam Dong/set).</p>
ITB 10.10	<p>The Bidder shall submit the following additional documents in its Bid Proposal:</p> <p>Scope of services, scope of work and Technical documentation as required in Technical requirements (Part 2 Chapter V – Technical requirements in ITB).</p>
ITB 12.1	<p>Bidder is allowed to submit Technical alternative.</p> <p>The bidder is required to clearly state the main offer and the alternative offer in the bidding proposal.</p> <p>Technical alternatives are only considered when main solution meets requirements and bidder is ranked first. In this case, bidder shall provide all information necessary for evaluation of the alternatives by Vietsovetro, including notes, drawings, technical specifications, progress of supply and other relevant information.</p>
ITB 13.2	<p>The parts of bidding package: Following ITB 1.2</p>
ITB 13.5	<p>In the detailed price quotation table, bidder shall offer prices according to the following requirements:</p> <p>Offers should include the cost of accompanying technical services for the implementation of the bidding package.</p> <p><u>Note for foreign bidders:</u> Bidding prices shall include all taxes, fees, charges (if any) levied in connection with the performance of this Contract outside BUYER's country and Personal income tax (PIT) arisen inside BUYER's country. The Bidding price does not include Foreign contractor withholding tax (FCWT) for service in Vietnam. Vietsovetro will calculate and add FCWT 15.79% into the offered price for comparison and evaluation.</p> <p><u>For services:</u></p> <p>The bidders offer prices as Form No. 05, Chapter IV – Bidding forms. In the price quotation, bidders shall analyze the contents of components in the offered prices as follows:</p> <ul style="list-style-type: none"> - The offered prices shall include costs of services – included but not limited to: charges for renting the equipments and personnel to perform the services, charges of mobilization / demobilization for equipments and personnel, - All rates and prices shall remain fixed for the duration of contract and shall not be subject to escalation or revision. - The bidding price of the bidder must include all the necessary costs to implement the tender package, including taxes, fees and charges (if any). Taxes, fees and charges are applied at the tax rates, fees and charges as stipulated at the time of 28 days prior to the Deadline for bid submission. <p><u>For material and equipments:</u></p> <p>For foreign bidders: The Bidders are requested to offer price on delivery term CFR Vietsovetro port, Vung Tau City, S.R. Vietnam in accordance with Incoterms accompanied with appropriate amendments – if necessary as Bidding form No. 05, Chapter IV – Bidding forms and provide “Incoterms 2020”.</p>

	<p>For Vietnamese Bidders: The Bidders are requested to offer price on delivery to Vietsovpetro warehouse. Vung Tau City, S.R. Vietnam including all taxes, fees and charges (if any) arisen inside Vietnam as Form No. 05, Chapter IV – Bidding forms.</p> <p>- Bidding prices shall include all taxes, fees, charges (if any) levied in connection with the performance of this Contract.</p> <p>- Based on the Article 12.10 (a), (b), (d) of Decrees No. 87/2010/NĐ-CP dated 13th August 2010 and Article 100.11 (a), (b), (e) of Circulars No. 128/2013/TT-BTC dated 10th September 2013 of Ministry of Finance on continuous cooperation in geological exploration, oil and gas exploitation at continental shelf of Socialist Republic of Vietnam, Vietsovpetro is exempted from import tax in territory of Socialist Republic of Vietnam when moving in/out material, equipments and goods which have not yet been produced inside Vietnam for Oilfield on Block 04-3. Bidders are requested to confirm using quota or not.</p> <p>- In case of using quota of Vietsovpetro for Block 04-3, import tax / temporary import and re-export tax and VAT will be quoted separately.</p> <p><i>(When using quota of Vietsovpetro for Block 04-3, quantity of the imported material / equipments must not exceed the quantity stipulated in the contract. In case the actual used quantity is less than the imported quantity, bidder must be responsible for imported tax and VAT for the differences).</i></p>
ITB 17.1	The Bid proposal shall be valid for ≥ 90 days from the Deadline for bid submission.
ITB 18.2	<p>Contents of Bid Bond:</p> <p>The amount and currency of the Bid Bond shall be: USD 24,500.00 or VND 650,000,000.00</p> <p>The Bid Bond shall be valid for ≥ 120 days from the Deadline for bid submission</p> <p>In case the Bidder provides the Bid Bond through Deposit/Telegraphic Transfer to the following Vietsovpetro’s account:</p> <p>Account: 0081001135976 (VND) 0081371135977 (USD)</p> <p>Beneficiary: Vietsovpetro – PSC Block 04-3 VIETCOMBANK, Vung Tau Branch</p>
ITB 18.4	The Bid Bond of unsuccessful Bidders shall be returned or released in maximum 14 days from the date of Notification of Bidder selection Result.
ITB 19.1	<p>The Deadline for bid submission is:</p> <p>Time: at 09h00 (local time)</p> <p>Date:/...../2025</p>
ITB 19.3	<p>Bidders shall submit their Bid Proposals to:</p> <p>Recipients: Vietsovpetro</p> <p>Address: 105 Le Loi Str., Vung Tau City, S.R. Vietnam</p>
ITB 19.4	Payment for Invitation to Bid shall be made by Telegraphic Transfer

	<p>to the following Vietsovpetro's account: Account No. 008.100.000001.1 (VND) 0081370000029 (USD) Beneficiary: Vietsovpetro VIETCOMBANK, Vung Tau Branch Please indicate: Payment for Invitation to Bid – Package No. 25-DV-2348/25-KB</p>
ITB 20.1	<p>In addition to original of Technical Proposal and Financial Proposal, the quantity of copies of Technical Proposal (as per required in Technical requirement), Financial Proposal (01 copy). In case of modification, substitution of Technical Proposal, Financial Proposal or technical alternative, the bidders must submit the equal number of copies of modification, substitution or Technical alternative.</p> <p>Notes: Quantity of Proposal: + Technical Proposal: 01 original and 02 copies; + Financial Proposal: 01 original; + Soft copy: 01 USB included scanned Technical Proposal; 01 USB Financial Proposal and native excel file of Financial Proposal. + All of the Proposals shall be sealing and marking as requirement in Chapter I Point 21.</p>
ITB 21.1	<p>The Bid proposal shall be opened publicly at: Time: at 09h30 (local time) Date:/...../2025 At the following address: Vietsovpetro, 105 Le Loi Str., Vung Tau City, S.R. Vietnam</p>
ITB 23.4	<p>Bidders themselves can provide such evidence to Vietsovpetro within 03 days from the Deadline for bid submission.</p>
ITB 27.2	<p>Total value of sub-contractor(s) shall not exceed: 0% of total value of Bid proposal. Specialized sub-contractor: Not applicable.</p>
ITB 28.2	<p>Calculation of preferential treatment: Bidder that do not receive bid preferences must add a monetary amount accounting for 7.5% of bidding price after rectification of errors, adjustment of deviations and deduction of discounts (if any) of these goods and services to the bidding price after rectification of errors, adjustment of deviations and deduction of discounts (if any) of bidders for comparison and ranking.</p>
ITB 29.1	<p>Bid proposal evaluation methods: a) Evaluation of the bidder's capacity and experience: using Pass/Fail criteria. b) Technical evaluation: <i>to apply evaluation method using Pass/Fail and calculating point criteria in accordance with evaluation criteria stipulated in Section III, Chapter III, Bid Proposal Evaluation Criteria</i></p>

	c) The price evaluation: <i>to apply lowest price method for the whole package in accordance with evaluation criteria stipulated in Section V, Chapter III, Bid Proposal Evaluation Criteria.</i>
ITB 31.5	Ranking of bidders: <i>the bidder who has the lowest price for the whole package after rectification of errors, adjustment of deviation and deduction of discounts (if any) is ranked the first.</i>
ITB 34.1	The maximum percentage by which scope of supply may be increased is: <i>Not applicable.</i> The maximum percentage by which scope of supply may be decreased is: <i>Not applicable.</i>
ITB 34.2	Additional purchase option: <i>Not applicable.</i>
ITB 38.2	Vietsovetro's address: 105 Le Loi Str., Vung Tau City, S.R. Vietnam Tel: 84 254 3839 871 Fax: 84 254 3839 857
ITB 39	Address of organization, individual in charge of supervision: Mr. Vu Mai Khanh – General Director of Vietsovetro 105 Le Loi Str., Vung Tau City, S.R. Viet Nam Fax: 84 254 3839 857



Chapter III. BID PROPOSAL EVALUATION CRITERIA

Section 1: Verification and evaluation the eligibility of Bid Proposal

1.1 Verification the Bid Proposal:

- a) Verify the number of original and copies of the bid proposal;
- b) Verify the documents comprising the original Bid proposal including: administrative documents, legal documents, Bidder's capacity and experience documents, technical proposal as stipulated in Invitation to Bid, in which there are: Application for Bidding, Consortium Agreement (if any), Power of Attorney for signing Application for Bidding (if any); Bid Bond or pay a deposit or bank transfer to VSP's account or submit a certificate of surety bond insurance; documentary evidence establishing the Bidder's eligibility to bid; documentary evidence Bidder's capacity and experience; technical proposal; financial proposal and any other relevant documents of Bid Proposal as stipulated in ITB 10;
- c) Verify the consistency of contents between the original and copies for detailed evaluation process of bidding package.

1.2 Evaluation the eligibility of Bid Proposal:

A Bid proposal is considered eligibility when it fully meets the following requirements:

- a) The Bidder submits the original of Bid proposal.
- b) The Application for Bidding is signed and stamped (if any) by the legitimate representative of the bidder as required by Invitation to Bid. For consortium, the Application for Bidding is signed and stamped (if any) by the legitimate representatives of each member of the consortium or the authorized leader member of the consortium sign the Application for Bidding according to responsibilities in written agreement of consortium.
- c) Bidding prices in Application for Bidding must be detailed, fixed, indicated by numbers, words and in accordance with total bidding prices mentioned in Summary of bidding price table. Bidders are required not to propose different bidding prices or conditions that put Vietsovpetro in disadvantage.
- d) The validity period of the Bid proposal must meet the requirements stipulated in ITB 17.1.
- e) The Bid Bond/Deposit must satisfy all the requirements as stipulated in ITB 18.3.
- f) The bidder is not named in 02 or more Bid proposals as a main bidder (independent bidder or a member of consortium) in one bidding package. In case the bidding package is divided into many independent parts, the bidder is not named in 2 or more Bid proposals as the main bidder for the parts that bidder participates.
- g) For consortium, written agreement of consortium is signed and stamped (if any) by the legitimate representative of each member of the consortium and the consortium agreement must specify the detail scope of work and estimated respective percentage that each member will implement as Bidding Form No. 3, Chapter IV, Bidding Form.
- h) The bidder is eligible as stipulated ITB 5.

Bidders who submit eligible Bid Proposals shall be considered and evaluated on their capacity and experience.

Section 2: Capacity and experience evaluation criteria

2.1 Capacity and experience evaluation criteria

Capacity and experience evaluation criteria are implemented according to Table No. 01 of this Chapter. Contractors are evaluated as being qualified and experienced when meeting all evaluation criteria. The qualifications and experience of the subcontractors will not be considered when evaluating the main contractor's bids. The main contractor itself must meet the evaluation criteria for capacity and experience.

It is not required that the contractor has ever performed one contract or more with the Employer in a specific area or the contractor must have experience in providing services in a specific area as the criterion for rejection of bidders.

In case the currency mentioned in similar contracts or confirmation of payment of the Investor for non-consulting service provision contracts performed or tax payment declaration or related documents proving capacity, the contractor's experience is not in VND, when preparing the Bid, the Bidder must convert it into VND stated in the Bid as a basis for evaluation of the Bid. The foreign exchange applied is the selling rate of Vietcombank at the date of signing the such contract(s).

In case the contractor participating in the bid is the parent company (for example, a Corporation) that mobilizes its subsidiaries to perform a part of the work of the bidding package, the contractor must specify the part of the work for these subsidiaries as Form No. 17c Chapter IV. The evaluation of experience in performing similar contracts is based on the value and volume of work undertaken by the parent company and subsidiary companies in the bidding package.

For Consortium, capacity and experience will be defined by the aggregated capacity and experience of each member of Consortium, but it must be assured that each member of Consortium must satisfy the requirement of capacity and experience for the volume of work implemented by him; if any of the members in Consortium do not satisfy the capacity and experience criteria, the Consortium will be evaluated as fail to meet the requirement on capacity and experience.

Sub-contractors' capacity and experience will not be considered in the evaluation of the Bid proposal of main Bidder (unless the Invitation to Bid allows to use specialized sub-contractor). The main bidders themselves must satisfy criteria on capacity and experience (not considered the sub-contractors' capacity and experience).

In case application of pre-qualification, if there are changes in capacity and experience when submitting the bid proposal in comparison with the information in the evaluated pre-qualification documents, the bidders must update their capacity and experience; in case there is no change in bidders' capacity and experience, the bidders must send a written commitment that they still satisfy the bidding package's requirements.

If there is no pre-qualification, the evaluation of capacity and experience will be carried out in accordance with the following evaluation criteria, the bidders are considered "pass" the capacity and experience requirements if they satisfy all the criteria.



Criteria on capacity and experience			Compliance Requirements			Documents
No.	Description	Requirement	Single Entity	Consortium		Submission Requirements
				All Members Combined	Each Member	
1.	Historical Contract Non-Performance	From <i>01 January 2022</i> to the Deadline for bid submission, non-performance ¹ of a contract did not occur due to Bidder's fault ¹	must meet requirement	not applicable	must meet requirement	Form 08
2.	Fulfill your tax obligations	Has fulfilled tax obligations ² of the latest fiscal year compared to the time of bid closing	must meet requirement	not applicable	must meet requirement	Commitment along with the Application for bidding
3.	Average business Turnover (exclusive VAT)	<p>Annual activity</p> <p>The Bidder's net worth for the last year to the Deadline for bid submission should be positive. (calculated as the difference between total assets and total liabilities).</p> <p>Minimum average annual turnover of following value within the last 03 years: ≥ USD 3,300,000.00 / VND 85,200,000,000.00</p> <p><i>(Incase Company of the Bidder established less than 03 years, the value of Average annual business activity turnover will be sum total value of business activity turnover and divide to total number of</i></p>	must meet requirement	must meet requirement	not applicable	Form 09



		<i>years have activities)</i>				
4.	Experience on implementing Contracts of supplying similar goods	<p>Participation in at least 01 contract as described hereunder that has been successfully completed as main Bidder (individually or member of Consortium) or sub-contractor³ within the last 05 years (to the Deadline for bid submission).</p> <p>The similar contract is:</p> <ul style="list-style-type: none"> - Type of similar contract: Contract for supplying of Drilling fluid services for offshore Oil and Gas industry - Size of similar contract: Contract must have value equivalent to or greater than USD 970,000.00 / VND 25,000,000,000.00. - Completion level of similar contract: the contract must be completed, ending the entire workload. - Time of contract completion: the time of delivery / acceptance of the entire contract, regardless of the time of signing the contract. 	must meet requirement	must meet requirement	must meet requirement (equivalent to the volume of work implemented)	Form 13



Notes:

¹Non performance contracts due to Bidder's fault shall include all contracts where:

- Non performance contracts, as concluded by employer, and were not objected by the Bidder,
- Non performance, as concluded by the employer, and were so objected by the Bidder but fully settled against the Bidder by Arbitration or Court.

Non performance shall not include contracts where employer decision was overruled by the dispute resolution mechanism. Non performance must be based on all information on fully settled disputes or litigation, i.e. dispute or litigation that has been resolved in accordance with the dispute resolution mechanism under the respective contract or applicable law and where all appeal instances available to the Bidder have been exhausted.

²Bidders provide documents proving that they have fulfilled their tax declaration and payment obligations of the latest fiscal year compared to the time of bid closing (in case the system has not updated information on financial data) to comparison during negotiations.

³For contracts in which the contractor has entered into as a consortium member or subcontractor, only the value of the work performed by the contractor shall be counted.

2.2 Evaluation Criteria for Key personnel and main equipment (evaluated in detail in Section 3 of this Chapter)

a) Requirements on key personnel:

Key personnel are not required for a package of non-consulting services that do not require highly specialized personnel, except for cases where highly qualified and skilled workers are required to perform specific jobs. In case the non-consulting service has specific and complicated elements, it is necessary to have highly qualified, skilled and experienced personnel to undertake it, the requirements for mobilization of key personnel may be raised. to perform these specific and complex tasks. In addition, the key personnel is not required to be unskilled labor for the package of non-consulting services.

Where the Invitation to Bid require key personnel, the Bidder must demonstrate the ability to mobilize key personnel to meet the requirements of the Bid. Key personnel may be on the contractor's payroll or mobilized by the contractor. In case the key personnel declared by the Bidder in the Bid does not meet the requirements of the Bid, the Procuring Entity shall allow the Bidder to clarify, change or supplement key personnel to meet the requirements of the Bid for a period of time. suitable time but not less than 03 working days. For each unresponsive employee, the contractor is only replaced once. In case the contractor does not have a replacement staff that meets the requirements of the Invitation to Bid, the bidder will be disqualified.

Experience in similar jobs is expressed in the minimum number of years of personnel performing similar jobs or the minimum number of contracts in similar jobs. The number of years of experience of the key personnel is calculated from the time the employee starts performing the same job to the time of closing the bid. Bidders must provide details of proposed key personnel on Forms 14, 15(a), 15(b) Chapter IV to demonstrate that they are adequately staffed for the key positions that meet the following requirements:

Table No. 02: Key personnel

Seq.	Position	Quantity	Experiences in similar jobs	Certificates / Qualification
1.			At least ____ year At least ____ contract(s)	
2.			At least ____ year At least ____ contract(s)	
...				



b) Main equipment to be mobilized for the implementation of the bidding package:

Based on the size and nature of the bidding package, the Investor and the bid solicitor shall make requirements on the main equipment to be mobilized and the quantity to execute the bidding package accordingly. Only the main equipment is specified for special and special equipment required to implement the bidding package. Equipment can mainly be from the contractor or mobilized by the contractor. In case the equipment declared by the bidder in the Bid does not meet the requirements of the Bid, the Procuring Entity shall allow the Bidder to clarify, change or supplement the equipment to meet the requirements of the Bid within a suitable period of time, but not less than 03 working days. For each non-conforming device, the contractor may only replace it once. In case the contractor does not have replacement equipment that meets the requirements of the Invitation to Bid, the bidder will be disqualified. The Contractor shall provide detailed information on the proposed Major Construction Equipment according to Form No. 16 Chapter IV – Bidding forms to demonstrate that he has sufficient equipment to meet the following requirements:

Table No. 03: Main equipment

Seq.	Equipment / Descriptions	Minimum quantity required
1.		
2.		
...		

c) In case the contractor wins the bid and signs the contract, the contractor is obliged to mobilize key personnel and key equipment as originally proposed or proposed to change according to the provisions of this Section. In case key personnel and key equipment cannot be mobilized, the contractor will be fined for the contract and assessed for its reputation when participating in other bidding packages. In all cases, if the contractor declares the key personnel and main equipment dishonestly, the contractor must not replace other personnel and equipment; Proposals of the bidders are rejected and the bidders will be deemed to have committed fraudulent acts.

Section 3: Technical evaluation criteria (see Attachment 02 – Part 4)

Section 4: Price evaluation criteria

To be evaluated by the lowest price method as the following steps:

Determination of lowest price as following steps:

Step 1: Determination of bidding price including all taxes, fees, charges (if any) arisen inside Vietnam;

Step 2: Rectification of errors (*apply as stipulated in Notes below*);

Step 3: Adjustment of deviations (*apply as stipulated in Notes below*);

Step 4: Determination of bidding price after rectification of errors, adjustment of deviations, discount deduction (if any);

Step 5: Conversion of bidding price into a single currency (if any);

Step 6: Determination of preferential treatment value (if any) as stipulated in ITB 28;

Step 7: Ranking the bidders: The Bid Proposal which has the **lowest bidding price for the whole package** after rectification of errors, adjustment of deviations, discount deduction (if any), conversion of bidding price into a single currency, addition preferential treatment value (if any), including all taxes, fees, charges (if any) arisen inside Vietnam shall be



ranked the first.

The following content will be considered in the evaluation and ranking stage of contractors: During the Bid evaluation stage, for proposal of goods originating from countries affected by armed conflict, in state of war, sanctioned or embargoed, and the importation of those may be interrupted and affect the contract performance and delivery schedule, Bidder must provide explanations and commitments on the ability to deliver goods for Vietsovpetro to consider and evaluate.

Based on the actual situation at that time, Vietsovpetro has the sole and exclusive right to review and decide to reject the bids, or not to continue the evaluation, if in the opinion of Vietsovpetro there is any risk to the contract performance and delivery schedule. In that case, the Vietsovpetro at its sole and absolute discretion will have the right to consider and remove these Bidders from the ranking list.

Notes:

Rectification of errors:

Provided that the bid proposal substantially satisfies Invitation to Bid, Vietsovpetro shall rectify arithmetical errors and other errors on the following basis:

a) Arithmetical errors include mistakes from calculation such as: addition, subtraction, multiplication, division when calculating bidding price. If there is a discrepancy between the unit price and the total price, the unit price shall prevail and the total price shall be corrected; If there is unusual differences in unit price due to decimal errors (10 times, 100 times, 1000 times), the total price should be used as a legal basis for correction; when the bidder fills without price or “0” in the column of unit price and total price, price of this item shall be deemed to be allocated among the prices for the other items of work of the package and Bidder will not be paid for by Vietsovpetro during contract performance.

b) Other errors:

- If the Total price column is filled without the corresponding unit price, the unit price shall be determined by dividing the total price by the quantity; if the unit price is filled in, but the total price is missing, the total price shall be determined by multiplying the quantity by the unit price; if one of the items has the unit price and total price filled in, but the quantity is missing, the quantity shall be determined by dividing the total price by the unit price of that particular item. In case the aforesaid quantity that has been additionally defined is different from the quantity mentioned in the Invitation to Bid, that value difference is the deviation in the scope of supply, which shall be adjusted under regulations specified in Step 3;

- Mistake in Unit must be corrected to meet the requirements specified in the Invitation to Bid;

- Mistakes in using comas (instead of periods) and vice versa shall also be corrected in accordance with the written in Vietnamese customary. If Vietsovpetro determines the obvious mistake in placing of comas and periods, the total price shall prevail and the unit price shall be corrected;

- If there is an error in a total corresponding to the addition of subtotals, the subtotals shall prevail and the total shall be corrected;

- If there is a discrepancy between words and numbers, the amount in words shall used as a legal basis for correction. If the amount expressed in words is incorrect, then the number after rectification of error as stipulated in this article should be used as a legal basis for correction.

Adjustment of deviation:

a) In case of deviation in the scope of supply compared to the Invitation to Bid, what is deficient shall be added, and what is redundant shall be subtracted according to respective unit price in the Bid proposal of bidder that has deviation.

In case of deficient deviation (lack of items of work in comparison with the scope of supply), if there is no respective unit price in the Bid proposal with deficient deviation, the adjustment of deviation will be as follows:

The highest unit price offered for such item of Bid proposals which pass the Technical evaluation shall be used as legal basis for adjustment of deviation. In case the Bid proposals passed the Technical evaluation has no unit price, unit price in the value of bidding package shall be used as legal basis for adjustment of deviation. In case not having value of bidding package, unit price for calculating price of bidding package shall be used as legal basis for adjustment of deviation.

In case only one bidder passes the Technical evaluation, adjustment of deviation shall be made based on



respective unit price in the Bid proposal of this bidder; In case this Bid proposal has no respective unit price, unit price in value of bidding package shall be used. In case not having value of bidding package, unit price for calculating price of the bidding package shall be used as legal basis for adjustment of deviation.

b) In case bidder has discount letter, rectification of errors and adjustment of deviation shall be made based on bidding price without discount. Percentage (%) of deficient deviation shall be determined on basis of comparison of bidding price in Application for Bidding.

c) In case the bidder whose bid has been adjusted for the first ranking deviation is invited to negotiate the contract, when negotiating the contract, the lowest offered unit price must be taken among other bids that have passed the technical evaluation, in order to negotiate for the missing deviation.

Section 5: Technical alternative

Bidder is allowed to submit Technical alternative and requested to identify clearly which is “**The Main offer**” and which is “**The alternative offer**” in the Proposal.

Note: Technical alternatives are only considered when main solution meets requirements and bidder is ranked first. In this case, bidder shall provide all information necessary for evaluation of the alternatives by Vietsovpetro, including notes, drawings, technical specifications, progress of supply and other relevant information.

Section 6: Bidding package with multiple independent parts (not applicable)

If the bidding package is divided into multiple independent parts as stipulated in ITB 30.5, implement as follow:

1. The Invitation to Bid must specify: bidding condition, method and amount of the Bid Bond for each parts or many parts, evaluation method and standard for each parts or many parts so that the bidder can consider the proposed plan basing on their ability.
2. The evaluation and approval of the winning of bid will be carried out on the basis that the total proposed bid winning prices of the bidding package are lowest (for lowest price method); the total evaluated prices are lowest (for evaluated price method); the total proposed bid winning prices shall not exceed the approved value of bidding package but are not compared to the estimated value of each part.
3. If there is no bidder participating in one part or many parts of the bidding package or satisfying the requirements of the Invitation to Bid, Vietsovpetro shall consider to amend the Plan of bidder selection in the way of dividing those parts into individual bidding packages and the value of those bidding packages shall be the estimated value of respective parts; For parts that bidders participate and satisfy the technical requirement, the selection of bidders must be assured the evaluation principle as stipulated in Item 2 of this Section.
4. There is one contract if only one bidder wins all the parts of the bidding package. There are many contracts if many bidders win the different parts of the bidding package.

Section 7: The right to unilaterally terminate contract negotiations with the first-ranked contractor in in contract negotiation satge

For the proposal of goods originating from countries affected by armed conflict, in state of war, sanctioned or embargoed, and the importation of the those may be interupted and affect the contract performance and delivery schedule, explanations and commitments on the ability to deliver goods must be provided by the Bidder for Vietsovpetro to consider and evaluate.

Based on the actual situation at that time, Vietsovpetro will have the sole and exclusive right to review and decide to reject the proposals of those goods, or not to continue the evaluation, if in the opinion of Vietsovpetro there is any risk to the contract performance and delivery schedule. In that case, Vietsovpetro at its sole and absolute discretion will have the right to stop contract negotiation, and the next ranked bidder will be invited to negotiate the contract.

Chapter IV. BIDDING FORMS

No.	Form name	Form No.	Content
1.	APPLICATION FOR BIDDING	Form No. 01	
2.	POWER OF ATTORNEY	Form No. 02	Only applicable in case the legal representative of the authorized contractor in the bidding
3.	CONSORTIUM / JOINT BIDDER AGREEMENT	Form No. 03	Only applicable in the case of a consortium bidder participating in the bid
4.	GUARANTEE FOR BID PARTICIPATION	Form No. 04(a)	Applied for independent bidder submit bid bond in form of bank guarantee
		Form No. 04(b)	Applied for consortium bidders submit bid bond in form of bank guarantee
		Form No. 04(c)	Deposit
5.	BIDDING PRICE SCHEDULE OF SERVICES	Form No. 05	
6.	BIDDER'S INFORMATION FORM	Form No. 06(a)	
	INFORMATION FORM FOR CONSORTIUM BIDDER'S MEMBERS	Form No. 06(b)	Only applied for consortium bidders
7.	LIST OF COMPANIES TO PERFORM THE WORK OF BIDDING PACKAGE	Form No. 07	Only applicable in case the bidder is the parent company
8.	HISTORICAL CONTRACT NON-PERFORMANCE	Form No. 08	
9.	BIDDER'S HISTORICAL FINANCIAL PERFORMANCE	Form No. 09	
10.	AVERAGE ANNUAL TURNOVER	Form No. 10 (Not applicable)	Only applicable when stated in ITB
11.	FINANCIAL RESOURCES	Form No. 11	Only applicable when stated in ITB
12.	MONTHLY FINANCIAL RESOURCES REQUIRED FOR EACH CONTRACTS IN PROGRESS	Form No. 12	Only applicable when stated in ITB

No.	Form name	Form No.	Content
13.	SIMILAR CONTRACT PERFORMED BY BIDDER	Form No. 13	
14.	PROPOSED KEY PERSONEL	Form No. 14	Only applicable when stated in ITB
15.	PROFESSIONAL CURRICULUM VITAE OF KEY PERSONNEL	Form No. 15(a)	Only applicable when stated in ITB
	PROFESSIONAL EXPERIENCE	Form No. 15(b)	Only applicable when stated in ITB
16.	LIST OF EQUIPMENT	Form No. 16	Only applicable when stated in ITB
17.	SCOPE OF WORK USING SUB-CONTRACTORS	Form No. 17(a)	Only applicable when using sub-contractors
	LIST OF SPECIALIZED SUB-CONTRACTORS	Form No. 17(b)	Only applicable when SPECIALIZED SUB-CONTRACTORS IS ALLOWED as stated in ITB
	LIST OF SUBSIDIARIES TO PERFORM THE WORK OF BIDDING PACKAGE	Form No. 17(c)	
18.	SOLUTIONS AND METHODOLOGY PROPOSED BY THE BIDDER TO PROVIDE NON-CONSULTING SERVICES	Form No. 18	



APPLICATION FOR BIDDING¹

Date: (Date of signing application for bidding)

Name of bidding package: (Name Package according to Bid Announcement)

Name of project: (Name project)

Bid invitation Letter No. (In case of limited tendering)

Attention to: _____ (full name and address of Vietsovpetro)

After studying the Invitation to Bid and the documents for amendment of the Invitation to Bid [insert the code of the amendment documents, if any] that we have received, we [insert the name of the bidder] commit to execute [name of Bidding package] as required by the Invitation to Bid at the total amount of [specify in number, in words, and currency of bid proposal]² and the summary of bidding price.

In addition, we voluntarily offer a discount with amount: _____ [specify in number, in words, and currency of bid proposal].

The bidding price after application of discount is: _____ [specify in number, in words, and currency of bid proposal]³.

Validity of the Proposal⁴: _____ [write the validity period from the deadline for submission of bids in accordance with the BDS] days, from the deadline for submission of bids.

Bid Security: _____ [State the value in figures, in words and in currency of the bid security].

Validity of Bid Security: _____ [insert validity period from deadline for submission of bids].

Time for contract implementation: (Total time to perform all work required in Bidding package)³.

We commit:

1. We are not in the process of carrying out dissolution procedures or having its business registration certificate, cooperative registration certificate, cooperative union registration certificate, or cooperative group registration certificate revoked, not in a case of insolvency according to the provisions of the law on bankruptcy (not in the process of ceasing operations or having its business household registration certificate revoked for Bidders that are household businesses).
2. We do not violate regulations on ensuring fair competition in bidding.
3. We have fulfilled the tax liabilities of the most recent fiscal year prior to the deadline for submission of bids.
4. We are not being under suspension from participating in bidding according to the provisions of the law on bidding.
5. We are not being prosecuted for criminal liability (the household owner is not being prosecuted for criminal liability in case the bidder is a business household).
6. We do not proceed any practices of corruption, bribe, collusion, obstruction and other violated provisions of the law on procurement when participating this package.
7. The information declared in the bid is truthful.
8. In case of winning the bid, the Proposal and clarification, supplemental documents of the Proposal constitute the agreement of responsibilities between the two parties until the contract is signed.
9. If our bid is accepted, we shall furnish a performance security as specified in ITB 37.1 of the Bidding document.



Legitimate representative of the bidder⁶
(Specify name, title, sign and stamp)

Notes:

¹ Application for bidding must be filled with sufficient and accurate information of Vietsovetro, Bidder, the validity duration of Bid proposal, signed and stamped by legitimate representative of the bidder.

² Bidding prices in Application for bidding must be specific, fixed, indicated by numbers, words and in accordance with total bidding prices mentioned in price list. Bidders are required not to propose different bidding prices or conditions that put Vietsovetro in disadvantage. In case of multiple parts, the Bidder must write the total bidding price of each parts and total bidding price of all parts that bidder participates.

³ Specify discount for the whole bidding package or for one or many works, items (specify detailed discounted works, items).

⁴ The validity of Bid proposal shall be counted from the date of Deadline for bid submission to the last date of validity period as stipulated in the Invitation to Bid. From the time of Deadline for bid submission until 24:00 of the date which has the deadline for bid submission is considered as one day.

⁵ Duration of contract implementation in Application for bidding must be in accordance with Technical proposal and completion schedule specified in the Bid Proposal.

⁶ If legitimate representative of bidder authorizes the subordinate to sign the application for bidding, the bidder must submit Power of Attorney according to Form 02 of this Chapter; if the company's Charter/regulations or other related documents have the assignment of responsibilities to subordinates to sign application for bidding, the bid proposal must include these documents (no Power of Attorney is required in accordance with Form 02 of this Chapter).

For consortium, the application for bidding must be signed by the legitimate representative of each member of the consortium, except in Consortium agreement (as in Form 03 of this chapter), the members of Consortium agree to authorize the leader member of the consortium to sign the Application for bidding. If each member of consortium has its own authorization, apply as for independent bidders. If the bidder wins the bidding package, the bidder must present to the Employer the notarized/certified copy of these documents before signing the contract. If the information declared is not accurate, the bidder is considered violation of ITB 4.



POWER OF ATTORNEY¹

Date ____/____/20____, at ____ [name of place]

I _____ (Insert Name, ID/passport number, position of Legitimate representative of the bidder), Legitimate representative of _____ (insert the bidder name) at _____ (insert address of bidder), to issue this Power of Attorney to:

Mr/Mrs. _____

ID/Passport number _____

Position _____

To do, execute and perform the following acts and things during the process of participating the Bidding package _____ [Name of Bidding Package] of Project _____ [Name of project] held by Vietsovpetro:

[-Sign the Application for bidding forms of Technical Proposal and Financial Proposal;

-Sign the Consortium agreement (if any);

-Sign all documents, correspondences to Vietsovpetro during the bidding process, including the written requests to clarify Invitation to Bid, written clarification of Bid proposal, or written request to withdraw, modify or substitute the bid proposal;

-Negotiate and finalize contract with Vietsovpetro;

-Sign the Bidder's arising claims (if any);

-Sign contract with Vietsovpetro (if awarded the Bidding package).]²

The Attorney shall perform the acts within the scope of Power of Attorney as the legitimate representative of _____ [name of bidder].

The Mandator, _____ [Legitimate representative of the bidder] will be completely responsible for acts performed by the Attorney in the scope of Power of Attorney.

This Power of Attorney is valid for the period from to³ and will be made in originals, ... of which will be retained by Mandator; of which will be retained by Attorney and the rest will be retained by Vietsovpetro. All original copies hereof are identical and legally equal.**Attorney****(Signature)****(Name, position and stamp (if any))****Mandator****(Signature)****(Name, position and stamp (if any)
of Legitimate representative of the bidder)****Notes:**¹The original of this Power of Attorney must be submitted to Vietsovpetro together with the application for bidding as stipulated in ITB 19.3. Legitimate representative of bidder gives the power of attorney to the deputy, subordinate, branch's manager, chief of bidder's representative office to perform one or more above mentioned listed acts. The stamp used in case of power of attorney can belong to the bidder or to the entity of the Attorney. The Attorney can not subsequently give this authorization to another.²The scope of Power of Attorney may include one or more above mentioned listed acts.³Specify the date the power of attorney come into force and expiry date, in accordance with the bidding process.

CONSORTIUM / JOINT BIDDER AGREEMENT¹

_____, day ____ month ____ year ____

Bidding package: _____ [*name of bidding package*]Under the project: _____ [*name of project*]Based on the Invitation to Bid _____ [*name of bidding package*] date ____ month ____ year ____
[*date recorded on the Invitation to Bid*]

We, the representatives of the parties sign the Consortium Agreement, including:

Names of Consortium members _____ [*name of each consortium member*]

Represented by Mr./Ms.: _____

Position: _____

Address: _____

Tel: _____

Fax: _____

E-mail: _____

Account: _____

Tax code: _____

Power of Attorney No. ____ date ____ month ____ year ____ (*in case of authorization*).

The parties (hereinafter referred to as members) agreed to sign this Consortium Agreement with the following contents:

Article 1. General principles1. The members voluntarily establish a Consortium to participate in the bidding package _____ [*name of bidding package*] under the project _____ [*name the project*].2. The members agree the name of the Consortium for any transactions related to this package as: _____ [*name of the Consortium as Agreement*].

3. The members commit that there is not any member to arbitrarily join independently in this bidding package or join consortium with other members to participate in this bidding package. In case of winning the bid, all members of the Consortium shall sign the Contract and there is not any member to have the right to refuse performance of the responsibilities and obligations stipulated in the Agreement. In case a member of the Consortium refuses to fulfill their own responsibilities as agreed or violates the provisions of the signed contract, such member shall be handled as follows:

- Compensating for damages to the parties in the consortium;
- Working with members of the Consortium to compensate for all damages to the Vietsovetro in accordance with the provisions stipulated in the Contract (corresponding to the proportion of each member specified in Article 2 of this Agreement);
- Other forms of handling ____ [*Specify other forms of handling*].

Article 2. Assignment of responsibilitiesConsortium members agree to assign responsibilities for implementation of the bidding package _____ [*write name of bidding package*] under the project _____ [*write name of project*], for each member as follows:

1. Leader of the consortium:



The parties agree to authorize to _____ [Write name of a party] as a leader of the consortium, representing the Consortium in the following part of work²:

- Signing the application of bidding;
- Sign all documents, correspondences to Vietsovpetro during the bidding process, including the written requests to clarify Invitation to Bid, written clarification of Bid proposal, or written requests to withdraw, modify or substitute the bid proposal;
- Performing Bid Bond on behalf of Consortium;
- Participating in the process of negotiation and finalization of the Contract;
- Performing Performance Bond for the entire Consortium in case the Consortium wins the bid;
- Signing the Bidder's arising claims (if any);
- Performing all obligations of the Consortium which are not specified in the Table of Responsibility between the Consortium members in item 2 as follows;
- Performing other works except for signing Contract _____ [specify the detail content of other jobs (if any)].

2. The members of the Consortium agree to assign the responsibility of members as following table³:

No.	Name	Content of assigned work	Respective percentage to total bidding price	Amount by percentage to total bidding price
(1)	(2)	(3)	(4)	(5)
1.	Name of the first member (Leader of the Consortium)	- Work 1: _____	_____%	_____ VND/USD
		- Work 2: _____		
		- Work 3: _____		
			
2.	Name of the second member	- Work 1: _____	_____%	_____ VND/USD
		- Work 2: _____		
		- Work 3: _____		
...		
Total		All work of bidding package	100%	_____ VND/USD

3. The payment method for the Consortium in case of winning the bid and signing a contract with the Vietsovpetro – PC Block 04-3 is as follows:

- Vietsovpetro – PC Block 04-3 shall make direct payment to each member of the Consortium in accordance with the payment schedule specified in the Contract with the distributed amount corresponding to the proportion of workload agreed by the Consortium members and shown in column (4) of the Table of Responsibility in item 2 of this Consortium Agreement.
- Each member of the Consortium shall issue a Legal Invoice in accordance with the amount of the work performed by such Consortium member pursuant to the progress of each payment specified in the Contract.

Article 3. Validity of Consortium Agreement

1. This Consortium Agreement valid from its signing date.
2. This Consortium Agreement shall be determined to be invalid in the following cases:
 - In case the Consortium wins the bid, this Consortium Agreement is an integral part of the contract signed with the Vietsovpetro and shall only be terminated when the parties fulfill their responsibilities and obligations and complete the liquidation of the contract;



- The parties agree to terminate;
- The Consortium does not win the bid;
- Cancellation of bidding package _____ [*Write name of bidding package*] under the project _____ [*Write name project*] as notified by the Vietsovpetro.

Consortium Agreement is made in _____ copies, each party keeps _____ copy, each having equal legal force and authenticity.

LEGAL REPRESENTATIVE OF CONSORTIUM LEADER

[Full name, title, signature and stamp]

LEGAL REPRESENTATIVE OF CONSORTIUM MEMBERS

[Full name of each member, title, signature and stamp]

Notes:

¹*Depending on the size and nature of bidding package, the content of agreement as in this form can be amended appropriately. If the bidding package is divided into multiple independent parts, the consortium agreement must specify clearly the name, reference number of parts that the consortium participates, specify mutual responsibility and separate responsibility of each member in accordance with respective parts that bidder participates.*

²*The scope of authorization may include one or more above mentioned listed acts.*

³*Bidder must specify the detail work and the estimated percentage of respective value that each member will implement, mutual responsibility and separate responsibility of each member, including head member of the Consortium.*



GUARANTEE FOR BID PARTICIPATION¹
(BID BOND)
(This form for independent bidder)

Beneficiary: VIETSOVPETRO – PC BLOCK 04-3
 105 LE LOI STR., VUNGTAU CITY, S.R. VIETNAM
 (Hereinafter referred to as the employer)

Date: _____ *[Insert date of issue]*

BID GUARANTEE No.: _____ *[Insert guarantee reference number]*

Guarantor: _____ *[Insert name and address of place of issue, unless indicated in the letterhead]*

We have been informed that *[insert name of the Bidder]* (hereinafter called "the Applicant") will participate bid for execution of the bidding package _____ *[name of the bidding package]* under project _____ *[name of the project]* according to Bid Invitation letter No. / Bid Announcement No. _____. *[insert No. of Bid Invitation letter / Bid Announcement No.]*

We *[name of the bank]*, hereinafter referred to as "the bank", pledge Beneficiary to guarantee for the bidder to participate in bidding for this bidding package with an amount of *[specify the value in number, in words, and the currency in use]*.

This guarantee is effective for² days, from the date month ... year³.

At the request of the Applicant, we, as Guarantor, hereby **unconditionally and irrevocably** undertake to pay the Beneficiary any sum or sums not exceeding in total an amount of *[insert amount in figures, insert amount in words]* within 05 working days upon our receipt of written notice from Beneficiary stating without requiring proof that bidder violates the regulations as follows:

1. Bidder has withdrawn its Bid proposal after Deadline for Bid submission and during the validity period of bid proposal;
2. Bidder violating Law on Bidding leads to cancellation of Bid in accordance with Point d, ITB 32.1;
3. Bidder fails or refuses to conduct contract negotiations within 07 days from the date receipt of notification for negotiation of contracts by Vietsovpetro; or Bidder conducts contract negotiations but withdraws its Bid proposal leading to failed contract negotiations, except for force majeure;
4. Bidder fails or refuses to conduct contract finalization within 20 days from the receipt date of Bid Award Notification from Vietsovpetro or bidder finalized contract but refuses to sign contract, except for force majeure; or the bidder refuses to sign the contract within 10 days from the date of completion of the contract, except in cases of force majeure;
5. Bidder does not conduct performance bond in accordance with ITB 37.

The said guarantee amount shall be paid by Guarantor forthwith to Beneficiary notwithstanding any contestation or protest by Guarantor or Applicant or by any third party, and irrespective of whether or not there is any dispute between Applicant and Beneficiary in respect of or relating to the Bidding package or in respect of any other matter and irrespective of whether or not such said dispute, if any, has been settled, resolved, litigated, or adjudicated upon otherwise howsoever.

If Applicant is selected as successful bidder: This guarantee will expire immediately if the Applicant signs contract and submit Performance Bond to Beneficiary in accordance with agreement in contract.



If Applicant is not selected as successful bidder: This Guarantee will expire immediately after we receive a copy of the Beneficiary's notification to the Applicant about the result of the Bidder selection; within 30 days after the validity period of bid proposal.

Any demand for payment under this guarantee must be received by us at the office indicated above on or before that date.

**Legitimate representative of the bank
(Specify name, title, sign and stamp)**

Notes:

¹*Apply if Bid Guarantee is in form of Letter of Guarantee from financial institution or foreign bank's branches which is legally operating in Vietnam.*

²*Insert as stipulated in BDS 18.2.*

³*Insert Deadline for Bid submission as stipulated in BDS 21.1.*



GUARANTEE FOR BID PARTICIPATION¹
(BID BOND)¹
(This form for consortium bidders)

Beneficiary: VIETSOVPETRO – PC BLOCK 04-3
 105 LE LOI STR., VUNGTAU CITY, S.R. VIETNAM
 (Hereinafter referred to as the employer)

Date: _____ [Insert date of issue]

BID GUARANTEE No.: _____ [Insert guarantee reference number]

Guarantor: _____ [Insert name and address of place of issue, unless indicated in the letterhead]

We have been informed that [insert name of the Bidder]² (hereinafter called "the Applicant") will participate bid for execution of the bidding package _____ [name of the bidding package] under project [name of the project] according to Bid Invitation letter No. _____ [name No. __ of Bid Invitation letter].

We [name of the bank], hereinafter referred to as "the bank", pledge Beneficiary to guarantee for the bidder to participate in bidding for this bidding package with an amount of [specify the value in number, in words, and the currency in use].

This guarantee is effective for³ days, from the date.....month... year⁴.

At the request of the Applicant, we as Guarantor, hereby **unconditionally and irrevocably** undertake to pay the Beneficiary any sum or sums not exceeding in total an amount of _____ [insert amount in figures, insert amount in words] within 05 working days upon our receipt of written notice from Beneficiary stating without requiring proof that bidder violates the regulations as follows:

- 1) Bidder has withdrawn its Bid proposal after bid submission deadline and during the validity period of bid proposal;
- 2) Bidder violating Law on Bidding leads to cancellation of Bid in accordance with Point d, ITB 32.1;
- 3) Bidder fails or refuses to conduct contract negotiations within 07 days from the date receipt of notification for negotiation of contracts by Vietsovpetro; or Bidder conducts contract negotiations but withdraws its Bid proposal leading to failed contract negotiations, except for force majeure;
- 4) Bidder fails or refuses to conduct contract finalization within 20 days from the receipt date of Bid Award Notification from Vietsovpetro or bidder finalized contract but refuses to sign contract, except for force majeure; or the bidder refuses to sign the contract within 10 days from the date of completion of the contract, except in cases of force majeure;
- 5) Bidder does not conduct performance bond in accordance with ITB 37.

If any member of consortium ____ [insert name of consortium] violates the Law, that leads to the Bid Bond not to be returned as specified in Point 15.4 – Instructions to Bidders of Invitation to Bids, then the Bid Bond of all consortium members shall not be returned.

The said guarantee amount shall be paid by Guarantor forthwith to Beneficiary notwithstanding any contestation or protest by Guarantor or Applicant or by any third party, and irrespective of whether or not there is any dispute between Applicant and Beneficiary in respect of or relating to the Bidding package or in respect of any other matter and irrespective of whether or not such said dispute, if any, has been settled, resolved, litigated, or adjudicated upon otherwise howsoever.



This guarantee will expire: (a) if the Applicant is the successful Bidder, upon our receipt of copies of the contract agreement signed by the Applicant and the performance security issued to the Beneficiary upon the instruction of the Applicant; or (b) if the Applicant is not the successful Bidder, upon the earlier of our receipt of a copy of the Beneficiary's notification to the Applicant of the name of the successful bidder within 30 days after the expiration of Bid Proposal.

Any demand for payment under this Bid Bond must be received by us at the office on or before that date.

**Legitimate representative of the bank
(Specify name, title, sign and stamp)**

Notes:

¹*Applying in case the bid security (bank security) is a letter of guarantee of credit institutions or foreign banks' branches which are established under Vietnamese law. The bank is recommended to use this Bid security (bid bond) form, in case of applying for other different forms that violates one of following regulations: bid security has lower value than required, the validity period of bid security is shorter than regulation prescribed in ITB 18.2, invalid name of Beneficiary, not original and without valid signature or with the disadvantageous conditions to Vietsovetro, bid security shall be invalid.*

²*Bidders' name can be one of following cases:*

- *Name of consortium participates in bid, for instance consortium bidder A + B participates in bid, name of bidders shall be written "Consortium bidder A + B";*
- *Name of the member undertakes implementation of bid security for the entire consortium or for other partners in consortium, for instance consortium A + B + C participates in bid, case of the consortium agreement appointed bidder A performing bid security for whole consortium, the name of bidder shall be "Bidder A (on behalf of consortium bidder A + B + C), in case the consortium agreement appointed bidder B performing bid security for bidder B and C, then name of bidder shall be written as "Bidder B (for the behalf of bidder B and C)";*
- *Name of consortium's member perform separate the bid security.*

³*Insert as prescribed in point 18.2 Bidding Data Sheet (BDS).*

⁴*Insert date deadline for bid submission in accordance with BDS 21.1.*



**GUARANTEE FOR BID PARTICIPATION
(DEPOSIT)**

Date: (Date of signing application for bidding)

Name of bidding package: (Name Package according to Bid Announcement)

Name of project: (Name project)

Bid invitation No.: (In case of limited tendering)

Attention to: _____ (full name and address of employer)

With reference to the above mentioned bidding package, we [insert the name of the bidder] hereby would like to confirm as follows:

1. In lieu of the submission of Bid Bond issued by a bank, [insert the name of the bidder] shall implement bid guarantee for [name of bidding package] in the form of transfer to Vietsovetro – PC Block 04-3's bank account a deposit amount equivalent to the Bid Bond amount specified in the ITB, i.e [specify in number, in words, and currency of deposit].
2. Bidder confirm that Bidder shall comply all conditions as stipulated in Bid bond form of ITB. (In the event that Bidder confirms not to comply all conditions in the Bid bond's form in ITB, Bidder's bidding proposal shall not be evaluated).
3. After [insert the required bid bond validity period] days from the bid closing date, Vietsovetro – PC Block 04-3 shall transfer deposit amount above to [insert the name of the bidder]'s account [insert the name of the bidder] shall be responsible for all the bank fees in connection with this transfer.
4. Vietsovetro's bank account:
Beneficiary's name: Vietsovetro – PC Block 04-3
Beneficiary's Bank: Joint Stock Commercial Bank for Foreign Trade of Vietnam – Vungtau Branch
Account Number: 0081001135976 (VND)
 0081371135977 (USD)

**Legitimate representative of the bidder
(Specify name, title, sign and stamp)**



BIDDING PRICE SCHEDULE OF SERVICES

No	Products		UOM	Quantity				Unit price	Cost				Remark
	Function	Name		TU-16	TU-11ST	TU-9	TU-5XP (P&A)		TU-16	TU-11ST	TU-9	TU-5XP (P&A)	
(1)	(2)	(3)	(4)	(5)				(6)	(7)				(8)
A.	Mud Lab & Personnel								(Subtotal A1)	(Subtotal A2)	(Subtotal A3)	(Subtotal A4)	
1.	Mud lab	Mud lab	Day	40,8	12,0	41,8	22,1						
2.	Senior Mud Engineer	Senior Mud Engineer	Day	40,8	0,0	41,8	0,0						
3.	2nd Mud Engineer	2nd Mud Engineer	Day	40,8	24,0	41,8	44,1						
4.	Mud Helper	Mud Helper	Day	40,8	12,0	41,8	0,0						Free of charge
B.	Chemicals & Materials								(Subtotal B1)	(Subtotal B2)	(Subtotal B3)	(Subtotal B4)	
1.	Function 01	Product 01											
2.	Function 02	Product 02											
3.	Function 03	Product 03											
4.											
5.											
C.	Centrifuge Services												
Using Tam Dao 02's Centrifuge													
D.	Container Rental								(Subtotal D1)	(Subtotal D2)	(Subtotal D3)	(Subtotal D4)	
1.	Container Rental	Container Rental											Lumpsum cost
E.	Import Tax for Chemicals (if needed)								(Subtotal E1)	(Subtotal E2)	(Subtotal E3)	(Subtotal E4)	
Total cost of each well													
Total cost of 04 wells													

Legal representatives of bidder
(Name, position, signature and stamp)

Notes:

Columns (1), (2), (3), (4), (5): As per in Attachment 01: Scope of services and Technical requirements in Part 4.

Columns (6), (7): Quoted by the Bidder. The Bidder inserts unit price and amount of each service. The Bidder must calculate and include expenses associated with duties, taxes and fees (if any).

When participating in bidding, bidders have to take responsibility of researching, calculating and offering sufficient tax, fees, charges (if any) in response to tax rates, expenses, fees at the time 28 days prior to the stipulated deadline for bid submission.

In case the bidder announces the bidding price not including taxes, fees, charges then the Bid Proposal of the bidder will be rejected.

Bidder must offer detail price in compliance with Scope of service in the total estimated cost table in Part 4.



Offers should include the cost of accompanying technical services for the implementation of the bidding package.

Note for foreign bidders: Bidding prices shall include all taxes, fees, charges (if any) levied in connection with the performance of this Contract outside BUYER's country and Personal income tax (PIT) arisen inside BUYER's country. The Bidding price does not include Foreign contractor withholding tax (FCWT) for service in Vietnam. **Vietsovetro will calculate and add FCWT 15.79% into the offered price for comparison and evaluation.**

For services:

The bidders offer prices as Form No. 05, Chapter IV – Bidding forms. In the price quotation, bidders shall analyze the contents of components in the offered prices as follows:

- The offered prices shall include costs of services – included but not limited to: charges for renting the equipments and personnel to perform the services, charges of mobilization / demobilization for equipments and personnel,
- All rates and prices shall remain fixed for the duration of contract and shall not be subject to escalation or revision.
- The bidding price of the bidder must include all the necessary costs to implement the tender package, including taxes, fees and charges (if any). Taxes, fees and charges are applied at the tax rates, fees and charges as stipulated at the time of 28 days prior to the Deadline for bid submission.

For material and equipments:

For foreign bidders: The Bidders are requested to offer price on delivery term CFR Vietsovetro port, Vung Tau City, S.R. Vietnam in accordance with Incoterms accompanied with appropriate amendments – if necessary as Bidding form No. 05, Chapter IV – Bidding forms and provide “Incoterms 2020”.

For Vietnamese Bidders: The Bidders are requested to offer price on delivery to Vietsovetro warehouse. Vung Tau City, S.R. Vietnam including all taxes, fees and charges (if any) arisen inside Vietnam as Form No. 05, Chapter IV – Bidding forms.

- Bidding prices shall include all taxes, fees, charges (if any) levied in connection with the performance of this Contract.

- Based on the Article 12.10 (a), (b), (đ) of Decrees No. 87/2010/NĐ-CP dated 13th August 2010 and Article 100.11 (a), (b), (e) of Circulars No. 128/2013/TT-BTC dated 10th September 2013 of Ministry of Finance on continuous cooperation in geological exploration, oil and gas exploitation at continental shelf of Socialist Republic of Vietnam, Vietsovetro is exempted from import tax in territory of Socialist Republic of Vietnam when moving in/out material, equipments and goods which have not yet been produced inside Vietnam for Oilfield on Block 04-3. **Bidders are requested to confirm using quota or not.**

- In case of using quota of Vietsovetro for Block 04-3, import tax / temporary import and re-export tax and VAT will be quoted separately.

(When using quota of Vietsovetro for Block 04-3, quantity of the imported material / equipment must not exceed the quantity stipulated in the contract. In case the actual used quantity is less than the imported quantity, bidder must be responsible for imported tax and VAT for the differences).

Line item	Description of goods	Unit	Quantity	Unit price	Extended Price per line item	Import tax	VAT	Total Price including all taxes
1.	Goods 1							
2.	Goods 2							
...	...							
n	Goods n							

Line item	Description of goods	Unit	Quantity	Unit price	Extended Price per line item	Import tax	VAT	Total Price including all taxes
	Total bidding price							...
	Import tax							
	VAT							
	Total bidding price including all taxes							

- In case of not using quota of Vietsovpetro for Block 04-3, bidding price includes all taxes, fees, charges (if any) arisen inside Vietnam.

Line item	Description of goods	Unit	Quantity	Unit price	Extended Price per line item	
1.					
2.					
...					
...					
	Total bidding price					
	VAT					
	Total bidding price including VAT					

Contract price will be converted to VND by Vietcombank's selling exchange rate at Deadline for Bid submission date.



BIDDER'S INFORMATION FORM

Date: _____

NCB No. and title: _____

Bidder's name: _____ [*specify Bidder's name*]

In case of consortium, insert name of each partner in consortium

Place of business registration (*indicate province/city of Constitution*)

Year of business founding / incorporation __ [*year of company founding*]

Bidder's legal address (*in country of registration*)

Bidder's legitimate representative information:

Name:

Address:

Telephone/fax numbers:

E-mail address:

1. Attached are copies of original documents: Articles of Incorporation Business Registration, Decision of Establishment or equivalent documents of constitution or association issued by authority of country where Bidder is operating.

2. Included the organizational chart.

**Legitimate representative of the bidder
(Specify name, title, sign and stamp)**



INFORMATION FORM FOR CONSORTIUM BIDDER'S MEMBERS¹

Date: _____

Bid package No. and titles: _____

Consortium Bidder's name:

Consortium member's name:

Consortium member's country of registration:

Consortium member's year of foundation:

Consortium member's legal address in country of registration:

Consortium member's legitimate representative information:

Name:

Address:

Telephone/fax numbers:

E-mail address:

1. Attached are copies of original documents of: Business Registration of Company, Certificate of Investment, Decision of Establishment, etc.
2. Included is the organizational chart.

Notes:

¹In case of consortium, each member must declare this form.

**Legitimate representative of the bidder
(Specify name, title, sign and stamp)**



LIST OF COMPANIES TO PERFORM THE WORK OF BIDDING PACKAGE⁽¹⁾

No.	Name of company ⁽²⁾	Part of work ⁽³⁾	% of bidding package ⁽⁴⁾	Remarks
1.				
2.				
3.				
4.				
5.				
...				

Notes:

⁽¹⁾In case the contractor participating in the bid is the parent company (for example, a Corporation), the contractor must clearly declare the work for subsidiaries and member companies. The evaluation of the contractor's experience and capacity is based on the value and volume undertaken by the parent company, subsidiary, and member company in the bidding package and declared in the bid. In case the participating contractor is not the parent company, this Form is not applicable.

⁽²⁾Specify the name of the subsidiary or member company.

⁽³⁾Specify the part of the work undertaken by the subsidiary or member company.

⁽⁴⁾Specify the % of work undertaken by the subsidiary, the member company compared to the bid price.

**Legitimate representative of the bidder
(Specify name, title, sign and stamp)**



HISTORICAL CONTRACT NON-PERFORMANCE¹

Bidder's name: _____

Date: _____

Consortium partner's name (if any): _____

**Non-Performed Contracts in accordance with Criteria 2.1 of Chapter III,
Bid Evaluation Criteria**

- Contract non-performance did not occur since 1st January year 2022 [insert number] specified in Chapter III, Bid Evaluation Criteria, criterion 2.1.
- Contract(s) not performed since 1st January year 2022 [insert number] specified in Chapter III, Bid Evaluation Criteria, criterion 2.1.

Year	Non-performed portion of contract	Contract Identification	Total contract value (current value, currency unit, exchange rate, equivalent value in VND)
		Contract Identification: Name of Employer: Address of Employer: Reason(s) for non performance:	

Notes:

¹Bidders must declare accurately, honestly such historical contracts non-performance; if Vietsovpetro discovers any bidder having its historical contract non-performance without declaration, the bidder shall be considered fraud and the Bid Proposal will be rejected.

In case of consortium bidders, each member must declare according to this Form.

Legitimate representative of the bidder
(Specify name, title, sign and stamp)



BIDDER'S HISTORICAL FINANCIAL PERFORMANCE¹

Bidder's name: _____

Date: _____

Name of Consortium member (if any): _____

Financial Data for Previous 03 Years ² [VND]		
Year 01 (2022)	Year 02 (2023)	Year 03 (2024)

Information from balance sheet

Total assets			
Total liabilities			
Net worth			
Current assets			
Current liabilities			
Working capital			

Information from Income Statement

Total turnover			
Average annual turnover from business activities ³			
Profits before taxes			
Profits after taxes			

Attached are copies of financial statements (balance sheets, including all related notes and income statements) for the last three years⁴, as indicated above, complying with the following conditions:

- All such documents reflect the financial situation of the legal entity or entities comprising the Bidder and not the Bidder's parent companies, subsidiaries or affiliates.
- Historic financial statements must be audited in accordance with the applicable laws and regulations.
- Historic financial statements must be complete, including all notes to the financial statements.
- Historic financial statements must correspond to accounting periods already completed and audited. Attached with notarized copies one of following original documents:
 - + Tax finalization inspection report.
 - + Declaration form of self tax finalization report (VAT and CIT) confirmed by the Tax department/ District tax department at the time of submitting the declaration form.
 - + Proper documentation in which the bidder has declared the electronic tax finalization.
 - + Confirmation in writing from tax department / district tax department (confirmed the cumulative payment for full year) about complying paying tax duty.
 - + Audited report
 - + Other documents

Legitimate representative of the bidder
(Specify name, title, sign and stamp)



Notes:

¹*In case of Consortium Bidder then each member of Consortium Bidder must declare according to this Form.*

^{2,4}*The period stated here should be the same as the period indicated under Criterion 2.1 of Chapter III (Bid Evaluation Criteria).*

³*To determine average annual turnover from business activities, the Bidder will divide total turnover from business activities in years to number of years based on supplied information.*



AVERAGE ANNUAL TURNOVER⁽¹⁾

Each bidder or joint venture member must fill out this form.

The information provided must be the annual revenue from service provision activities of the contractor or each joint venture member in each year for work being performed or completed on the basis of invoiced amounts. application to the contractor or to each joint venture member.

Contractor's annual revenue figures for the most recent ___ year	
Year	Amount (VND)
Contractor's average annual revenue⁽²⁾	

Notes:

⁽¹⁾*In case of a joint venture contractor, each member of the joint venture contractor must write in this Form.*

⁽²⁾*To determine the average annual revenue, the contractor will divide the total revenue of the years by the number of years based on the information provided.*

Legitimate representative of the bidder
(Specify name, title, sign and stamp)



FINANCIAL RESOURCES¹

Specify the expected financial resources, such as liquid assets², credit limit and other financial resources (other than any contractual advance payments) available to meet the financial resources requirement indicated in Form 16 in this Chapter.

Financial Resources		
No.	Source of financing	Amount (VND/USD)
1.		
2.		
3.		
...		
Total source of financing of bidder (TSFB)		

Notes:

¹Every bidder or consortium member must provide his own information of financial resources with proof of document.

The mobilized financial resources estimated by bidder to implement the bidding package is calculated by this formula:

$$FR = TSFB - RRFC$$

With:

- FR: the estimated mobilized financial resources to implement the bidding package;
- TSFB: total source of financing of bidder (total source of financing specified in this form);
- RRFC: cumulative financial resources requirement for current contract commitments (specified in Form No. 16).

Bidder is evaluated as meeting requirements of the financial resources for the bidding package if having estimated mobilized financial resources to implement the bidding package (FR) at least equal to the required value specified at Evaluation criteria 3.3 Point 2.1 Chapter III – Bid Evaluation criteria.

In case bidders submit the written credit commitments in Bid Proposal from the credit organizations legally operating in Vietnam, that irrevocably undertake to issue credit to bidder in order to implement the under evaluated bidding packing with the line of credit at least equal to the required value specified at Evaluation criteria 3.3 Point 2.1 Chapter III – Bid Evaluation criteria during the period of executing contract, bidder shall be evaluated meeting the financial resource requirements of the bidding package and not required to declare the information specified in this form and Form No. 16.

²Liquid Assets mean cash and cash equivalents, short-term financial instruments, short term available-for-sale-securities, marketable securities, trade receivables, short-term financing receivables and other assets that can be converted into cash within one year.

Legitimate representative of the bidder
(Specify name, title, sign and stamp)



**MONTHLY FINANCIAL RESOURCES REQUIRED FOR EACH CONTRACTS¹
IN PROGRESS**

No.	Name of Contract	Employer's Contact (Address, Tel, Fax)	Contract Completion Date	Remaining Contract Period in months (A) ²	Outstanding Contract Value (B) ³	Monthly Financial Resources Requirement (B/A)
1.						
2.						
3.						
...						
Cumulative Financial Resources Required for Current Contracts Commitments (RRFC)						

Notes:

¹Bidder (or each consortium member) should provide information indicated below in order to calculate the aggregated financial resources requirement, which equals the sum of: (i) the Bidder's (or each consortium partner's) current commitments on all contracts that have been awarded or for contracts approaching completion; (ii) financial resources requirement for subject contract as determined by the Employer. Bidder must also disclose any other financial obligations that could materially affect the implementation of subject contract if such contract were to be awarded to the Bidder.

²Remaining contract period to be calculated from 28 days prior to bid submission deadline.

³Remaining Outstanding Contract Values to be calculated from 28 days prior to the bid submission deadline.

**Legitimate representative of the bidder
(Specify name, title, sign and stamp)**



SIMILAR CONTRACT PERFORMED BY BIDDER¹

Date __ month __ year __

Bidder's name: _____ *[full name of bidder]*

Descriptions of each contract should contain following information:

Contract name and number	<i>[Full name of contract, identification]</i>	
Contract signing date	<i>[insert Day month year]</i>	
Completion date	<i>[insert Day month year]</i>	
Total contract amount	<i>Total contract amount and currency signed</i>	Equivalent VND/USD
If partner in a consortium, specify participation in total contract amount	<i>[Percent of total]</i>	<i>Total amount and currency signed</i>
Project's name	<i>[Full name of project of which has contract being declared]</i>	
Purchaser's name	<i>[Insert Full name of Purchaser in contract being declared]</i>	
Address	<i>[Insert Full current address of Purchaser]</i>	
Telephone/fax, E-mail	<i>[Telephone no, fax no including country code, postcode and E-mail address]</i>	
Description of similarity in accordance with Criteria 2.1 of Section III – Evaluation Criteria ²		
1. Types of goods	<i>[Insert appropriate information]</i>	
2. Value	<i>[Insert amount in VND/USD]</i>	
3. Size of performance	<i>[insert size of similar contracts/project in accordance with contract]</i>	
4. Other characteristics	<i>[other characteristics if necessary]</i>	

Bidders must attach copies of original documents related to contracts (confirmation from Purchaser's of completed contract in accordance with related content in the above table)

**Legitimate representative of the bidder
(Specify name, title, sign and stamp)**

Notes:

¹*In case of consortium, each member must declare according to this Form.*

²*Bidders only declare the similar content with the requirements of the bidding package.*



PROPOSED KEY PERSONEL

- For each job proposed at this Form, the Bidder must declare detailed information in accordance with Form 10 and Form 11 of this Chapter.
- The Bidder must declare key personnel on site with sufficient skills in response to requirements at Criteria 2.2 of Chapter III – Bid Evaluation Criteria and ready to mobilize for bidding package; personnel that are already mobilized for other bidding packages with the same performance time shall not be declared. In case of deceit declaration, the Bidder will be considered fraud.

1.	Job position [<i>detailed job position in the bidding package</i>]
	Name [<i>name of key personnel</i>]
2.	Job position [<i>detailed job position in the bidding package</i>]
	Name [<i>name of key personnel</i>]
3.	Job position
	Name
4.	Job position
	Name
5.	Job position
	Name
—	Job position
	Name

Legitimate representative of the bidder
(Specify name, title, sign and stamp)



PROFESSIONAL CURRICULUM VITAE OF KEY PERSONNEL

The Bidder must supply all required information below and attach copies of original related documents.

Position		
Personnel Information	Name	Date of Birth
	Professional Qualification	
Current Job	Employer's name	
	Employer's address	
	Telephone no:	Contact person (Deputy / HR officer)
	Fax	E-mail
	Title	Number of years of experience with the present employer

Legitimate representative of the bidder
(Specify name, title, sign and stamp)



PROFESSIONAL EXPERIENCE

Summarize professional experience in reverse chronological order. Specify professional and management experience related to the bidding package

From	To	Company/Project/Position/Related professional and management experience

Legitimate representative of the bidder
(Specify name, title, sign and stamp)



LIST OF EQUIPMENT

Bidders are only allowed to declare the main equipment that meets the requirements for the main equipment as stated in the list according to the requirements specified in Section 3 Chapter III - Bid Evaluation Criteria that can be readily mobilized. for the bidding package; The equipment mobilized for other bidding packages must not be declared with the same mobilization time as the implementation time of this bidding package. In case of dishonest declaration, the contractor will be assessed as fraudulent.

Equipment must be owned by the contractor or can be rented, but the contractor must demonstrate the ability to mobilize to meet the requirements of the bidding package. In case the equipment is owned by the contractor, it must be accompanied by documents to prove that the equipment is owned by him. In case of leasing, there must be an equipment rental contract and documents proving that the equipment is owned by the lessor. Contractors must declare in the form below for each type of equipment:

Name of equipment		
Information	Manufacturer	Model
	Power	Year of manufacture
	Function	Country of Origin
Condition	Location	
	Mobilization status	
Sources	Ownership: <input type="checkbox"/> Owned <input type="checkbox"/> Rent <input type="checkbox"/> For rent <input type="checkbox"/> Special manufactured	

For equipment not owned by the contractor, the contractor must declare the following information:

Ownership	Name of Owner	
	Address of Owner	
	Phone	Name and Title
	Fax	Email
Agreement	Agreement on renting equipment for the project	

Legitimate representative of the bidder
(Specify name, title, sign and stamp)



SCOPE OF WORK USING SUB-CONTRACTORS¹

No.	Name of sub-contractor ²	Scope of work ³	Amount of work ⁴	Value estimated ⁵	Contract or agreement document with sub-contractor ⁶
1.					
2.					
3.					
4.					
5.					
...					

Legitimate representative of the bidder
(Specify name, title, sign and stamp)

Notes:

¹Applying this form in case of using sub-contractors.

²Bidder specifies the sub-contractor's names. In case at the moment at participating in bid, the sub-contractors yet have not been identified, bidders do not have to provide information in this column, but it should be declared in the column "Scope of work". After that, if bidder is being successful, since the sub-contractors mobilized for implementing the work have to be approved by the Vietsovpetro.

³Bidder specifies name and work description for the sub-contractor.

⁴Bidder specifies the scope of work for the sub-contractor.

⁵Bidder specifies the value of work percentage which the sub-contractor undertakes compared to the bidding price.

⁶Bidder specifies the contracts number or agreement documents, the bidder should submit the original or notarized copy of these documents.



LIST OF SPECIALIZED SUB-CONTRACTORS¹

Bidder must provide the proof evidence which meets requirements prescribed at Point 2.3 Chapter III, Evaluation criteria of the Bid Proposal.

No.	Name of specialized subcontractor ²	Scope of work ³	Amount of work ⁴	Percentage value estimated ⁵	Contract or agreement document with specialized subcontractor ⁶
1.					
2.					
3.					
4.					
5.					
...					

Legitimate representative of the bidder
(Specify name, title, sign and stamp)

Notes:

¹Applying this form in case of using sub-contractor.

² Bidder specifies the specialized sub-contractor's name.

³Vietsovpetro specifies names and works description that are implemented by the specialized sub-contractor.

⁴Bidder specifies the scope of work assigned to the specialized sub-contractor.

⁵Bidder specifies the value of work in percentage which the specialized sub-contractor undertakes to perform, compared to the bidding price.

⁶Bidder specifies the contract numbers or agreement documents, the bidder should submit the original or notarized copy of these documents.



LIST OF SUBSIDIARIES TO PERFORM THE WORK OF BIDDING PACKAGE⁽¹⁾

No.	Name of subsidiary ⁽²⁾	Scope of work ⁽³⁾	% compared to bidding package ⁽⁴⁾
1.			
2.			
...			

Legitimate representative of the bidder
(Specify name, title, sign and stamp)

Notes:

⁽¹⁾In case the contractor participating in the bidding is the parent company (for example, a Corporation) that mobilizes its subsidiaries or member companies to perform a part of the work in the bidding package, it must make a specific declaration in this Form. The evaluation of the contractor's experience and capacity is based on the value and volume undertaken by the parent company, subsidiary, and member company in the bidding package. In case the participating contractor is not the parent company, this form is not applicable.

⁽²⁾Specify the name of the subsidiary or member company.

⁽³⁾Specify the part of the work undertaken by the subsidiary or member company.

⁽⁴⁾Specify the value of the work performed by the subsidiary or the member company compared to the bid price.



**SOLUTIONS AND METHODOLOGY PROPOSED BY THE BIDDER TO PROVIDE
NON-CONSULTING SERVICES FOR PERFORMANCE OF SERVICES**

The contractor prepares the proposal according to the contents specified in Chapter V – Requirements on scope of supply, including the following parts:

- 1. Solution and methodology;*
- 2. Execution plan;*



Part 2. TECHNICAL REQUIREMENTS

Chapter V. Technical requirements

(Refers to Attachment 01 in Part 4)



Part 3. CONDITIONS OF CONTRACT AND CONTRACT FORMS

Form No. 19. Letter of Proposal Acceptance and Contract Award

Form No. 20. Contract form



LETTER OF PROPOSAL ACCEPTANCE AND CONTRACT AWARD

_____, day ____ month ____ year ____

To: _____ [*name and address of awarded Contractor, hereinafter referred to as "Contractor"*]

Subj.: Notification of Proposal Acceptance and Contract Award

Dear Sir/Madam,

In accordance with the Letter of Invitation to Tender (ITB No.) regarding tender process, we would like to notify that you are the tender winner for the items listed hereunder (scope of supply) based on the following basic terms and conditions:

- Scope of Supply:
- Total price:
- Contract duration:

As soon as possible but not later than 07 working days from the date signing this Contract, you should open the Performance Bond which is issued by banks / branches legally operated in Vietnam with amount 08% (eight percent) of Contract and send to Vietsovetro. The validity of the Guarantee is equal to the Contract duration plus 60 calendar days.

Please acknowledge the receipt of this letter and send us your acceptance / comments as soon as possible but not later than 03 working days from the date of this letter.

Looking forwards to receiving your favorable reply.

LEGAL REPRESENTATIVE OF THE EMPLOYER

[Full name, title, signature and stamp]



Contract form

CỘNG HÒA XÃ HỘI CHỦ NGHĨA VIỆT NAM
Độc lập – Tự do – Hạnh phúc

SOCIALIST REPUBLIC OF VIETNAM
Independence – Freedom – Happiness

HỢP ĐỒNG SỐ _____/25/___-N1/KB1-_____
Về việc cung cấp Dịch vụ dung dịch khoan cho thi công 04 giếng TU-16,
TU-11ST, TU-9 và TU-5XP (P&A), Lô 04-3
(Đơn hàng 25-DV-2348/25-KB)
CONTRACT NO. _____/25/___-N1/KB1-_____
For provision of Drilling fluid services for 04 wells TU-16,
TU-11ST, TU-9 and TU-5XP (P&A), Block 04-3
(Bidding package No. 25-DV-2348/25-KB)

Hợp đồng này gồm 02 phần:
The contract includes 02 parts:

- PHẦN A: THỎA THUẬN CHUNG
PART A: AGREEMENT

- PHẦN B: CÁC ĐIỀU KHOẢN VÀ ĐIỀU KIỆN CHUNG
PART B: GENERAL TERMS AND CONDITIONS

Hợp đồng này được ký kết ngày _____ tháng _____ năm _____, tại thành phố Vũng Tàu giữa hai Bên gồm:

This Agreement is made on _____/_____/_____ in Vung Tau City by and between:

LIÊN DOANH VIỆT – NGA VIETSOVPETRO – HỢP ĐỒNG DẦU KHÍ LÔ 04-3
VIETSOVPETRO – PC BLOCK 04-3

Địa chỉ: 105 Lê Lợi, phường Thắng Nhì, TP. Vũng Tàu, Việt Nam

Address:

Điện thoại: 0254 3839 871 / 3839 872

Tel:

Fax: 0254 3839 857

Fax:

Tài khoản: 0081001135976

Tại Ngân hàng TMCP Ngoại thương Việt Nam, Chi nhánh Vũng Tàu

Bank account:

Mã số thuế: 3501584785

Tax code:

Do ông: _____, _____ làm đại diện

Represented by:

Sau đây được gọi là “BÊN A” hoặc “NHÀ ĐIỀU HÀNH” (“OPERATOR”)

Hereinafter called “PART A” or “OPERATOR”

Và / And



**CÔNG TY
COMPANY**

Địa chỉ:

Address:

Điện thoại:

Tel:

Fax:

Fax:

Tài khoản số:

Bank account:

Mã số thuế:

Tax code:

Do: _____, _____ làm đại diện

Represented by:

Sau đây được gọi là “BÊN B” hoặc “NHÀ THẦU” (“CONTRACTOR”)

Hereinafter called “PART B” or “CONTRACTOR”

PHẦN A: THỎA THUẬN CHUNG

PART A: AGREEMENT

Xét rằng:

Whereas:

- NHÀ ĐIỀU HÀNH là người khai thác để phát triển nguồn tài nguyên dầu khí trong khu vực hoạt động của nước Cộng hòa XHCN Việt Nam;

OPERATOR is an operator to develop the oil and gas resources at the area of operations in S.R. Vietnam;

- NHÀ ĐIỀU HÀNH có nhu cầu thuê Dịch vụ dung dịch khoan cho thi công 04 giếng TU-16, TU-11ST, TU-9 và TU-5XP (P&A), Lô 04-3 tại Khu vực hoạt động (AREA OF OPERATION);

OPERATOR, for development of petroleum resources in the AREA OF OPERATIONS, desires to have Drilling fluid services for 04 wells TU-16, TU-11ST, TU-9 and TU-5XP (P&A), Block 04-3 for drilling operations in the AREA OF OPERATIONS;

- NHÀ THẦU được yêu cầu cung cấp Dịch vụ dung dịch khoan cho thi công 04 giếng TU-16, TU-11ST, TU-9 và TU-5XP (P&A), Lô 04-3 cho các hoạt động khoan và sửa giếng của NHÀ ĐIỀU HÀNH, và NHÀ THẦU đã chứng minh kinh nghiệm, năng lực tài chính, kỹ năng quản lý, cung cấp máy móc thiết bị đạt tiêu chuẩn, và cung cấp nguồn nhân lực được đào tạo bài bản có khả năng vận hành thông thạo máy móc thiết bị đó trong điều kiện khí hậu tại Khu vực hoạt động, NHÀ THẦU cũng đã chứng minh luôn sẵn sàng và có khả năng cung cấp Dịch vụ, triển khai thực hiện công việc theo yêu cầu của HỢP ĐỒNG này. Đồng thời, NHÀ THẦU sẽ cung cấp vật tư, thiết bị và nhân lực được nêu tại Phạm vi công việc như đính kèm, tuân thủ các điều kiện và điều khoản được quy định dưới đây.

CONTRACTOR, being engaged in the business of providing Drilling fluid services for 04 wells TU-16, TU-11ST, TU-9 and TU-5XP (P&A), Block 04-3, has represented that it has adequate financial resources, technical competence, management skills, equipment in good working order and fully trained personnel capable of efficiently operating such equipment, that it is well acquainted with the climatic conditions existing in the AREA OF OPERATIONS, that it is ready, willing and able to carry out the required auxiliary operations and services as specified in the Contract documents and to this end will furnish the equipment, materials and personnel as detailed in the Scope of Service and schedules attached hereto upon the General Terms and Conditions



herein contained.

Do đó, trên cơ sở xem xét những cam kết và các thoả thuận qua lại với nhau trong HỢP ĐỒNG này, nay CÁC BÊN đồng ý thoả thuận như sau:

Now therefore, in consideration of the mutual covenants herein contained, the Parties hereby have agreed as follows:

1. Các văn bản sau đây là phần không tách rời và cùng cấu thành HỢP ĐỒNG này giữa NHÀ ĐIỀU HÀNH và NHÀ THẦU và thuật ngữ “HỢP ĐỒNG” cũng được giải thích rõ trong tất cả những văn bản này:

The following documents together constitute the CONTRACT between OPERATOR and CONTRACTOR and the term “Contract” shall in all such documents shall be construed accordingly:

- a) Phần A: Thỏa thuận chung này;
Part A: This General Agreement;
- b) Phần B: Các điều khoản và điều kiện chung và các Phụ lục của HỢP ĐỒNG được liệt kê như sau:
Part B: General Terms and Conditions and Appendices as follows:
Phụ lục số 01: Phạm vi cung cấp dịch vụ (Vật tư, Thiết bị và Nhân sự)
Appendix 01: Scope of Services (Material, Equipments and Personnel)
Phụ lục số 02: Mẫu Thư Bảo lãnh thực hiện HỢP ĐỒNG
Appendix 02: Form of Performance Bond
Phụ lục số 03: Bảng giá và giá
Appendix 03: Schedule of Rates and Prices
Phụ lục số 04: Danh sách Nhà thầu phụ
Appendix 04: List of Subcontractors
Phụ lục số 05: An toàn, Sức khỏe và Môi trường
Appendix 05: Safety, Health and Environment
Phụ lục số 06: Hóa đơn và Báo cáo
Appendix 06: Invoicing and Reporting
Phụ lục số 07: Mẫu Biên bản hoàn thành công việc
Appendix 07: Specimen of the Protocol of Completion
Phụ lục số 08: Thỏa thuận Liên danh
Appendix 08: Consortium agreement
Phụ lục số 09 (A, B): Mẫu thư tín giao dịch thực hiện HỢP ĐỒNG
Appendix 09 (A, B): Form of transaction for Contract performance

Tất cả các Phụ lục được lập bằng tiếng Anh và/hoặc tiếng Việt. Trong trường hợp có sự không rõ ràng, mâu thuẫn hoặc đối lập giữa các quy định của các tài liệu được liệt kê, tính hợp pháp của văn bản sẽ được quyết định bởi tính phổ biến của các quy định đó.

All Appendices shall be made in English or/and Vietnam. In the event of any ambiguity, inconsistency or conflict between the provisions of the documents listed, the legality of document shall be decided by the order of prevalence amongst them.

2. Những từ ngữ hay những thành ngữ trong Hợp đồng này có cùng ý nghĩa và giá trị ngang nhau và đã được quy định tương ứng trong các điều kiện và điều khoản chung và trong các văn bản khác của Hợp đồng.



In this Agreement words and expressions shall have the same meaning as respectively assigned to them in the General Terms and Conditions and other Contract documents.

3. Tổng giá trị dự tính của Hợp đồng là: _____ VNĐ/USD

Total estimated contract value is:

(Bằng chữ: _____ đồng chẵn / USD).

(In words: _____)

Trong đó bao gồm:

Which includes:

Giá trị dịch vụ: _____ VNĐ/USD

Cost of services:

Tiền thuế GTGT: _____ VNĐ/USD

VAT:

Đơn giá cụ thể được quy định tại Phụ lục số 03 của HỢP ĐỒNG này.

Unit prices are specified in Appendix 03 of this Contract.

Thuế GTGT áp dụng theo các quy định hiện hành của Nhà nước dành cho Liên doanh Việt – Nga Vietsovpetro – Hợp đồng Dầu khí Lô 04-3.

VAT applies according to current state regulations for Vietsovpetro – PC Block 04-3.

Tiền thuế GTGT ghi ở Điều 3 là tiền thuế GTGT tạm tính và sẽ được thanh toán theo luật thuế hiện hành.

The VAT amount stated in Article 3 is a provisional VAT amount and will be paid according to the current tax law.

NHÀ THẦU tự chịu trách nhiệm làm các thủ tục hải quan cho hàng hóa nhập khẩu / tạm nhập tái xuất. NHÀ ĐIỀU HÀNH cho phép NHÀ THẦU được sử dụng hạn mức nhập khẩu của NHÀ ĐIỀU HÀNH của Lô 04-3 đã đăng ký tại Hải quan Vũng Tàu để làm các thủ tục nhập khẩu hàng hóa và hỗ trợ NHÀ THẦU về mặt giấy tờ trong việc sử dụng hạn mức nhập khẩu của NHÀ ĐIỀU HÀNH cho lô hàng nhập khẩu của Hợp đồng này để NHÀ THẦU xin miễn thuế nhập khẩu theo quy định cho Liên doanh Việt – Nga Vietsovpetro – Hợp đồng Dầu khí Lô 04-3.

CONTRACTOR shall be responsible to do customs clearance for imported / temporary imported and re-exported goods. OPERATOR allows CONTRACTOR to use OPERATOR's List of exempted goods available for Vietsovpetro in Block 04-3 registered at Vung Tau Customs for carrying out import procedures and assist CONTRACTOR required documents in the use of OPERATOR's List of exempted goods available for Vietsovpetro in Block 04-3 for the goods imported of this Contract when CONTRACTOR apply for exemption of import tax as specified in VIETSOVPETRO – PC BLOCK 04-3.

Để thuận tiện cho việc thông quan và làm các thủ tục miễn thuế nhập khẩu, hàng hóa NHÀ THẦU nên nhập về cảng Vũng Tàu. NHÀ ĐIỀU HÀNH không chịu trách nhiệm trả tiền thuế nhập khẩu cho NHÀ THẦU trong trường hợp nếu NHÀ THẦU nhập hàng hóa về cảng khác mà không làm được thủ tục miễn thuế nhập khẩu hoặc NHÀ THẦU không sử dụng hạn mức nhập khẩu của NHÀ ĐIỀU HÀNH.

In order to facilitate customs clearance and import tax exemption procedures, CONTRACTOR should import goods to Vung Tau port. OPERATOR will not be responsible for paying CONTRACTOR import tax in case CONTRACTOR imports goods to another ports resulting in



failure to carry out import tax exemption procedures or CONTRACTOR does not use OPERATOR's List of exempted goods.

Khi NHÀ THẦU sử dụng hạn mức nhập khẩu của NHÀ ĐIỀU HÀNH của Lô 04-3 đã đăng ký tại Hải quan Vũng Tàu để làm các thủ tục nhập khẩu hàng hóa, số lượng hàng hóa (vật tư, thiết bị) không được vượt quá số lượng ghi trong Hợp đồng. Trong trường hợp số lượng hàng hóa thực tế sử dụng ít hơn số lượng nhập khẩu, NHÀ THẦU có trách nhiệm phải chi trả thuế nhập khẩu và thuế GTGT cho phần vượt quá đó.

When using quota of Vietsovpetro for Block 04-3, quantity of the imported material / equipment must not exceed the quantity stipulated in the Contract. In case the actual used quantity is less than the imported quantity, CONTRACTOR must be responsible for imported tax and VAT for the differences.

4. Thời gian cung cấp dịch vụ: Khoảng tháng 10/2025.

Time of performing the services: Estimated in October 2025.

5. NHÀ THẦU đồng ý triển khai và hoàn thành Công Việc phù hợp với các quy định của Hợp Đồng này và được nhận các khoản thanh toán do NHÀ ĐIỀU HÀNH chi trả cho NHÀ THẦU được đề cập trên đây.

CONTRACTOR agrees to execute and complete the SERVICE in conformity in all respects with the provisions of the Contract in consideration of the payments to be made by OPERATOR to CONTRACTOR as above mentioned.

6. NHÀ ĐIỀU HÀNH phải trả cho NHÀ THẦU bằng chuyển khoản qua ngân hàng 100% giá trị của các DỊCH VỤ đã hoàn thành cho các giếng khoan được đề cập theo các yêu cầu của HỢP ĐỒNG dựa trên đơn giá trong vòng 30 ngày kể từ ngày NHÀ ĐIỀU HÀNH nhận được các tài liệu sau đây:

- Bản gốc Hóa đơn thuế GTGT;
- Bản gốc Lịch biểu về nhân sự và thiết bị trên giàn khoan có nêu thời gian làm việc được đại diện có thẩm quyền của NHÀ ĐIỀU HÀNH xác nhận;
- Bản gốc Báo cáo tiêu hao hóa phẩm hàng tháng được đại diện có thẩm quyền của NHÀ ĐIỀU HÀNH xác nhận;
- Đối với dịch vụ thuê containers: Bảng thống kê container, Phiếu gửi hàng đi công trình biển (Delivery Ticket), Phiếu gửi hàng về bờ (Backload Ticket), Biên bản tiếp nhận hàng hóa từ các công trình biển (Received Ticket / Tài liệu "AKT" của VSP);
- Bản gốc Biên bản hoàn thành công việc (đối với lần thanh toán cuối cùng khi kết thúc dịch vụ) được đại diện có thẩm quyền của NHÀ ĐIỀU HÀNH xác nhận;
- Bản gốc các chứng từ liên quan khác;
- Bản sao tờ khai hải quan (nếu có),

OPERATOR shall pay CONTRACTOR by bank transfer with 100% value of SERVICES completed for the drilling wells mentioned in accordance with requirements of the CONTRACT basing on unit prices within 30 days from the receipt of OPERATOR for the below documents:

- Original legal Invoice;
- Original Timesheet of Personnel and Equipments approved by an authorized representative of the OPERATOR;
- Original Monthly Products Consumption approved by an authorized representative of the OPERATOR;
- For container rental services: Summary for container rental service, Delivery Ticket, Backload Ticket, Received Ticket;
- Original Protocol of completion of services (for the last payment) approved by an authorized representative of the OPERATOR;
- Original other supporting documents;
- Copy of Customs Declaration (if any),

7. Hợp đồng này có hiệu lực kể từ ngày hai Bên ký HỢP ĐỒNG và tiếp tục cho đến khi hai Bên thực hiện hết trách nhiệm của mình như quy định trong HỢP ĐỒNG, sau đây được gọi là “Ngày hiệu lực”.

This Contract shall come into force from the date of signing of CONTRACT and continue until both Parties have fully performed their responsibilities as stipulated in the CONTRACT, hereinafter referred to as the “Effective Date”.

8. Trong vòng 07 ngày kể từ ngày HIỆU LỰC, NHÀ THẦU sẽ nộp cho NHÀ ĐIỀU HÀNH một Thư bảo lãnh thực hiện hợp đồng do một ngân hàng uy tín phát hành và được NHÀ ĐIỀU HÀNH chấp nhận với số tiền bằng tám phần trăm (08%) tổng giá trị HỢP ĐỒNG và nội dung của nó theo Phụ lục số 02 như là phân đảm bảo cho việc thực hiện bất kỳ và tất cả các nghĩa vụ của NHÀ THẦU theo HỢP ĐỒNG này.

Within 07 days from EFFECTIVE DATE, CONTRACTOR shall submit to OPERATOR a Performance Bond issued by a prestigious bank which is accepted by OPERATOR with an amount of eight percent (08%) of the total CONTRACT Value and its content under Appendix 02 as security for the performance of any and all of CONTRACTOR's obligations under this CONTRACT.

9. HỢP ĐỒNG này sẽ kết thúc khi Công việc được hoàn thành, sau đây được gọi là “Ngày kết thúc”.

The Contract shall end upon the completion of the SERVICE hereinafter referred to as the "Termination Date".

10. Những điều không quy định hoặc quy định không đầy đủ trong HỢP ĐỒNG này sẽ căn cứ vào luật pháp nhà nước Việt Nam hiện hành.

Things not specified or incompletely specified in this CONTRACT will be based on current Vietnamese state law.

11. Toàn bộ HỢP ĐỒNG: Các điều khoản và điều kiện và các Bảng biểu đính kèm hợp đồng này tạo thành toàn bộ HỢP ĐỒNG giữa NHÀ ĐIỀU HÀNH và NHÀ THẦU. Tất cả các đàm phán và thư từ, tài liệu, đảm bảo và các thỏa thuận bằng văn bản và bằng hình thức khác trước đây giữa CÁC BÊN sẽ được coi là không còn hiệu lực trừ khi chúng được lập thành một phần của HỢP ĐỒNG này phù hợp với các điều khoản của hợp đồng bao gồm cả các điều khoản của các Bảng biểu.

Entire CONTRACT: These Terms and Conditions and Exhibits attached hereto constitute the entire CONTRACT between the OPERATOR and the CONTRACTOR. All previous negotiations and correspondence, documents, undertaking and agreements, written or otherwise, between the PARTIES shall be considered null and void, except as the same may be made part of this CONTRACT in accordance with its terms, including the terms of Exhibits.

12. Bất kỳ sự sửa đổi, bổ sung nào đối với Hợp đồng này đều phải được lập thành văn bản và có chữ ký của cả hai Bên hoặc bằng văn thư có sự đồng thuận của cả hai Bên. Mọi giao dịch trong quá trình thực hiện Hợp đồng được các Bên thực hiện bằng văn bản và gửi theo đường bưu chính hoặc theo số Fax tới địa chỉ đăng ký hoặc số Fax của mỗi Bên ghi trong hợp đồng và gửi thư đến địa chỉ email, theo mẫu Phụ lục số 09 (A, B) kèm theo.

Any amendments or supplements of this Contract shall be valid only if they are made in writing and confirmed by both parties. All transactions during the performance of the Contract are made in writing by the Parties and sent by post or fax number to each Party's registered address or fax number stated in the Contract according to the forms of Appendixes 09 (A, B) attached.

13. Trường hợp bất kỳ qui định nào hoặc toàn bộ các qui định của HỢP ĐỒNG này không có hiệu lực hoặc không thể thi hành được, CÁC BÊN sẽ đàm phán với tinh thần thiện chí để thay thế điều khoản không có hiệu lực hoặc không thể thi hành được đó bằng các điều khoản có hiệu lực và có



thể thi hành một cách hợp tình hợp lý, những điều khoản đó phải phù hợp càng chặt chẽ càng tốt với các dự định ban đầu của CÁC BÊN.

In the event that any provision or all of this CONTRACT is held to be void or unenforceable, the PARTIES will negotiate in good faith to replace such invalid or unenforceable provision by equitable valid and enforceable provisions which shall correspond as closely as possible to the original intentions of the PARTIES

14. Không Bên nào được chuyển quyền và nghĩa vụ của mình theo Hợp đồng này cho Bên thứ ba mà không được sự đồng ý bằng văn bản trước của Bên kia.

Neither Party shall be entitled to transfer its rights and obligations under this CONTRACT to any third Party without the prior consent of the other Party.

15. Mọi thư từ trao đổi trước khi ký kết Hợp đồng này, nếu có nội dung trái với nội dung Hợp đồng này đều không có giá trị.

All correspondence before signing this CONTRACT, if there is content contrary to the content of this Contract, will be invalid.

16. Hợp đồng và các tài liệu dẫn chiếu được sắp xếp theo thứ tự ưu tiên sau đây:

Components of CONTRACT and legal order of precedence are as follows:

- (1) HỢP ĐỒNG kèm theo các Phụ lục HỢP ĐỒNG;
- (1) CONTRACT together with the Appendices;
- (2) Thư chấp thuận HSDT và trao hợp đồng;
- (2) Letter of proposal acceptance and contract award;
- (3) Hồ sơ dự thầu và các văn bản làm rõ Hồ sơ dự thầu của Nhà thầu (nếu có);
- (3) Bid Proposal and Clarifications (if any);
- (4) Hồ sơ mời thầu và các tài liệu sửa đổi Hồ sơ mời thầu (nếu có);
- (4) Invitation for Bid and Bulletins (if any);
- (5) Các tài liệu kèm theo khác (nếu có).
- (5) Other attached documents (if any).

17. Ngôn ngữ trong HỢP ĐỒNG: Phần A – Thỏa thuận chung, Phần B – Các điều khoản và điều kiện chung chung của HỢP ĐỒNG bằng song ngữ Anh – Việt và các Phụ lục (01 – 09). Trong trường hợp có sự không rõ ràng, mâu thuẫn hoặc đối lập giữa tiếng Anh và tiếng Việt, ngôn ngữ tiếng Việt sẽ được ưu tiên và áp dụng.

Language of the CONTRACT: Part A – Agreement, Part B – General terms and conditions of the CONTRACT in English – Vietnamese and its Appendices (01 – 09). In the event of any ambiguity, conflict or contradiction between English and Vietnamese, the Vietnamese language shall prevail and apply.

18. HỢP ĐỒNG này gồm _____ trang được lập thành 04 bản, trong đó NHÀ ĐIỀU HÀNH giữ 03 bản, NHÀ THẦU giữ 01 bản, tất cả các bản đều có giá trị pháp lý như nhau.

This Contract includes _____ pages and is made in 04 originals of the same value, three of which retained by the OPERATOR and one are retained by the CONTRACTOR.

ĐẠI DIỆN NHÀ ĐIỀU HÀNH

ĐẠI DIỆN NHÀ THẦU



PHẦN B: CÁC ĐIỀU KHOẢN VÀ ĐIỀU KIỆN
CHUNG
MỤC LỤC

ĐIỀU 1 ĐỊNH NGHĨA, GIẢI THÍCH VÀ MỤC ĐÍCH	3
1.1. ĐỊNH NGHĨA	3
1.2. GIẢI THÍCH	7
1.3. MỤC ĐÍCH	7
1.4. BẢN CHẤT CỦA HỢP ĐỒNG	7
ĐIỀU 2 BẮT ĐẦU VÀ THỜI HẠN	8
ĐIỀU 3 CHẤM DỨT VÀ ĐÌNH CHỈ	10
3.1. CHẤM DỨT THEO SỰ KIỆN	10
3.2. CHẤM DỨT DO SỰ CỐ BẤT KHẢ KHÁNG	10
3.3. CHẤM DỨT DO NHỮNG THAY ĐỔI VỀ CÁC LUẬT HOẶC QUY ĐỊNH	10
3.4. CHẤM DỨT DO LỖI CỦA NHÀ THẦU	10
3.5. KẾT THÚC SỚM THEO QUYỀN CHỌN CỦA NHÀ ĐIỀU HÀNH	11
3.6. ĐÌNH CHỈ THEO Ý MUỐN RIÊNG CỦA NHÀ ĐIỀU HÀNH	11
3.7. ĐÌNH CHỈ DO KẾT QUẢ LÀM VIỆC CỦA NHÀ THẦU	11
3.8. THAY THẾ CÁC DỊCH VỤ THEO QUYỀN CHỌN CỦA NHÀ ĐIỀU HÀNH	11
ĐIỀU 4 THỰC HIỆN CÁC DỊCH VỤ	12
4.1. CÁC NGHĨA VỤ CỦA NHÀ THẦU	12
4.2. VẬN CHUYỂN VÀ BẢO QUẢN CÁC THIẾT BỊ CỦA NHÀ THẦU	13
4.3. THAY ĐỔI THIẾT BỊ, VẬT TƯ VÀ DỊCH VỤ CỦA NHÀ THẦU	14
4.4. TIÊU CHUẨN NHÂN SỰ	15
4.5. THẢI HỒI NHÂN VIÊN NHÀ THẦU	15
4.6. TRÌNH ĐỘ, TÌNH TRẠNG SỨC KHỎE VÀ THỊ THỰC, V.V.	15
4.7. TUÂN THỦ LUẬT PHÁP VÀ PHONG TỤC ĐỊA PHƯƠNG	15
ĐIỀU 5 SỨC KHỎE, AN TOÀN VÀ MÔI TRƯỜNG	15
ĐIỀU 6 BẢO MẬT	16
ĐIỀU 7 TRÁCH NHIỆM PHÁP LÝ VÀ BỒI THƯỜNG	17
7.1. TỔNG QUÁT	17
7.2. TÀI SẢN VÀ NHÂN SỰ CỦA NHÀ ĐIỀU HÀNH	18
7.3. TÀI SẢN VÀ NHÂN SỰ CỦA NHÀ THẦU	19
7.4. MẤT THIẾT BỊ TRONG GIẾNG KHOAN ..	19
7.5. Ô NHIỄM	20
7.6. CÁC KHOẢN BỒI THƯỜNG CỦA NHÀ THẦU LIÊN QUAN ĐẾN BẰNG SÁNG CHẾ, V.V.	21
7.7. TRÁCH NHIỆM PHÁP LÝ VÀ BỒI THƯỜNG	21
ĐIỀU 8 HIỆU QUẢ HOẠT ĐỘNG KHÔNG ĐẠT ..	22
8.1. TIÊU CHUẨN DỊCH VỤ	22

PART B: GENERAL TERMS AND CONDITIONS
TABLE OF CONTENT

ARTICLE 1 DEFINITIONS, INTERPRETATIONS AND OBJECTIVE	3
1.1. DEFINITIONS	3
1.2. INTERPRETATIONS	7
1.3. OBJECTIVE	7
1.4. NATURE OF CONTRACT	7
ARTICLE 2 COMMENCEMENT AND DURATION ..	8
ARTICLE 3 TERMINATION AND SUSPENSION ..	10
3.1. TERMINATION WITH CAUSE	10
3.2. TERMINATION BY REASON OF FORCE MAJEURE	10
3.3. TERMINATION DUE TO CHANGES IN STATUTES OR REGULATIONS	10
3.4. TERMINATION DUE TO FAULT OF CONTRACTOR	10
3.5. EARLY TERMINATION AT OPERATOR'S OPTION	11
3.6. SUSPENSION AT OPERATOR'S DISCRETION	11
3.7. SUSPENSION DUE TO CONTRACTOR'S PERFORMANCE	11
3.8. REPLACEMENT OF SERVICES AT OPERATOR'S OPTION	11
ARTICLE 4 EXECUTION OF THE SERVICES	12
4.1. CONTRACTOR'S OBLIGATIONS	12
4.2. TRANSPORTATION AND SAFEKEEPING OF CONTRACTOR'S EQUIPMENT	13
4.3. CHANGES TO CONTRACTOR'S EQUIPMENT, MATERIALS AND SERVICES	14
4.4. STANDARD OF PERSONNEL	15
4.5. REJECT OF CONTRACTOR'S PERSONNEL ..	15
4.6. QUALIFICATION, FITNESS AND VISAS ETC	15
4.7. COMPLIANCE WITH LOCAL LAWS AND CUSTOMS	15
ARTICLE 5 HEALTH, SAFETY AND ENVIRONMENT	15
ARTICLE 6 CONFIDENTIALITY	16
ARTICLE 7 LIABILITY AND INDEMNITY	17
7.1. GENERAL	17
7.2. PROPERTY AND PERSONNEL OF OPERATOR	18
7.3. PROPERTY & PERSONNEL OF CONTRACTOR	19
7.4. LOST OF IN-HOLE EQUIPMENT	19
7.5. POLLUTION	20
7.6. CONTRACTOR'S INDEMNITY REGARDING PATENTS, ETC.	21
7.7. LIABILITY AND INDEMNITY	21
ARTICLE 8 UNSATISFACTORY PERFORMANCE ..	22
8.1. STANDARD OF SERVICES	22

8.2. KẾT QUẢ THỰC HIỆN CỦA NHÀ THẦU ..	22	8.2. CONTRACTOR'S PERFORMANCE	22
8.3. CÁC BIỆN PHÁP KHẮC PHỤC CỦA NHÀ ĐIỀU HÀNH	22	8.3. OPERATOR'S REMEDIES	22
8.4. SỰ BẢO ĐẢM CỦA NHÀ THẦU	23	8.4. CONTRACTOR'S WARRANTIES	23
ĐIỀU 9 GIÁ VÀ THANH TOÁN	23	ARTICLE 9 PRICES AND PAYMENTS	23
9.1. TỔNG QUÁT	23	9.1. GENERAL	23
9.2. SỰ THAY ĐỔI MỨC GIÁ	24	9.2. VARIATION OF RATES	24
ĐIỀU 10 CÁCH THỨC THANH TOÁN	24	ARTICLE 10 MANNER OF PAYMENT	24
10.1. TIỀN TỆ	24	10.1. CURRENCY	24
10.2. HÓA ĐƠN	24	10.2. INVOICES	24
10.3. KIỂM TOÁN	25	10.3. AUDIT	25
10.4. BÙ TRỪ	25	10.4. SET OFF	25
10.5. THANH TOÁN KÈM THEO BẢO LƯU CÁC QUYỀN	25	10.5. PAYMENT WITH FULL RESERVATION OF RIGHTS	25
ĐIỀU 11 BẢO HIỂM	25	ARTICLE 11 INSURANCE	25
11.1. BẢO HIỂM BẮT BUỘC	25	11.1. INSURANCE REQUIRED	25
11.2. BẢO HIỂM BỔ SUNG CỦA NHÀ ĐIỀU HÀNH	26	11.2. OPERATOR ADDITIONALLY INSURED	26
11.3. CÁC YÊU CẦU VỀ PHẠM VI BẢO HIỂM ..	26	11.3. INSURANCE COVER REQUIREMENTS	26
11.4. BẢO HIỂM BỔ SUNG CỦA NHÀ THẦU	27	11.4. CONTRACTOR ADDITIONALLY INSURED	27
ĐIỀU 12 TUÂN THỦ PHÁP LUẬT	27	ARTICLE 12 COMPLIANCE WITH LAWS	27
ĐIỀU 13 QUAN HỆ LAO ĐỘNG	28	ARTICLE 13 INDUSTRIAL RELATIONS	28
13.1. TRÁCH NHIỆM CỦA NHÀ THẦU	28	13.1. CONTRACTOR RESPONSIBILITY	28
13.2. THÔNG BÁO KHIẾU NẠI	28	13.2. NOTICE OF CLAIMS	28
13.3. THÔNG TIN	28	13.3. INFORMATION	28
ĐIỀU 14 SỰ KIỆN BẮT KHẢ KHÁNG	28	ARTICLE 14 FORCE MAJEURE	28
14.1. CHẬM TRỄ, V.V	28	14.1. DELAYS, ETC.	28
14.2. CÁC TRÁCH NHIỆM LIÊN TỤC	29	14.2. CONTINUING RESPONSIBILITIES	29
ĐIỀU 15 QUYỀN NẪM GIỮ TÀI SẢN THỂ CHẤP	29	ARTICLE 15 LIENS	29
BỒI THƯỜNG	29	INDEMNITY	29
ĐIỀU 16 CHUYỂN NHƯỢNG	29	ARTICLE 16 ASSIGNMENTS	29
ĐIỀU 17 THÔNG BÁO	29	ARTICLE 17 NOTICES	29
ĐIỀU 18 GIẢI QUYẾT TRANH CHẤP	30	ARTICLE 18 DISPUTE RESOLUTION	300
18.1. LUẬT ÁP DỤNG VÀ QUYỀN TÀI PHẢN ..	30	18.1. GOVERNING LAW AND JURISDICTION ...	30
18.2. CHỈNH SỬA VÀ GIẢI THÍCH	30	18.2. AMENDMENT AND CONSTRUCTION	300
ĐIỀU 19 THUẾ	30	ARTICLE 19 TAXATION	300
ĐIỀU 20 MỐI QUAN HỆ NHÀ THẦU ĐỘC LẬP .	31	ARTICLE 20 INDEPENDENT CONTRACTOR RELATIONSHIP	311
20.1. TÍNH ĐỘC LẬP CỦA NHÀ THẦU	31	20.1. INDEPENDENCE OF CONTRACTOR	311
20.2. BỒI THƯỜNG	31	20.2. INDEMNITY	31
ĐIỀU 21 DI DỜI	32	ARTICLE 21 RELOCATION	32
ĐIỀU 22 THIẾT HẠI DO HẬU QUẢ GIÁN TIẾP .	32	ARTICLE 22 CONSEQUENTIAL DAMAGES	32
ĐIỀU 23 NHÀ THẦU PHỤ	32	ARTICLE 23 SUBCONTRACTING	32
ĐIỀU 24 ĐẠI DIỆN NHÀ ĐIỀU HÀNH	33	ARTICLE 24 OPERATOR'S REPRESENTATIVE ..	33
ĐIỀU 25 QUAN HỆ QUA LẠI GIỮA NHÀ ĐIỀU HÀNH, NHÀ THẦU VÀ NHÀ THẦU PHỤ CỦA NHÀ ĐIỀU HÀNH	33	ARTICLE 25 INTERRELATIONSHIP AMONG OPERATOR, CONTRACTOR AND OPERATOR'S SUBCONTRACTOR	33
ĐIỀU 26. TRÁCH NHIỆM TỔNG HỢP TỐI ĐA CỦA NHÀ THẦU	34	ARTICLE 26 MAXIMUM AGGREGATE LIABILITY OF CONTRACTOR	34
ĐIỀU 27 TUÂN THỦ THƯƠNG MẠI	34	ARTICLE 27 TRADE COMPLIANCE	34

ĐIỀU 1
ĐỊNH NGHĨA, GIẢI THÍCH VÀ MỤC ĐÍCH

1.1. Định nghĩa

CÔNG TY PHỤ THUỘC nghĩa là, đối với bất kỳ công ty nào, bất kỳ công ty nào khác trực tiếp hoặc gián tiếp kiểm soát (bao gồm, nhưng không giới hạn, tất cả các giám đốc và cán bộ của công ty đó), được kiểm soát bởi hoặc dưới sự kiểm soát chung trực tiếp hoặc gián tiếp với công ty đó. Một công ty được xem là kiểm soát một công ty khác nếu công ty đó sở hữu, trực tiếp hoặc gián tiếp, quyền (1) biểu quyết năm mươi phần trăm (50%) hoặc hơn trong số các cổ phần có quyền biểu quyết thường để bầu các giám đốc của công ty đó, hoặc (2) chỉ đạo hoặc tạo ra sự chỉ đạo cho ban quản lý và các chính sách của công ty đó, dù có thông qua quyền sở hữu cổ phần, các thành viên thường của Ban giám đốc theo hợp đồng hoặc trường hợp khác hay không.

KHU VỰC VẬN HÀNH nghĩa là (các) Giếng hoặc mỏ khác ở vùng biển ngoài khơi Việt Nam.

THÔNG TIN MẬT nghĩa là bất kỳ kiến thức và thông tin liên quan đến các DỊCH VỤ tại bất kỳ một lần nào được tiết lộ cho NHÀ THẦU bởi hoặc thay mặt cho NHÀ ĐIỀU HÀNH bằng văn bản, trong các bản vẽ hoặc dưới bất kỳ hình thức nào khác hoặc đạt được bởi NHÀ THẦU từ NHÀ ĐIỀU HÀNH theo bất kỳ cách nào khác, cũng như tất cả các dữ liệu có nguồn gốc từ kiến thức và thông tin như vậy.

HỢP ĐỒNG nghĩa là (các) HỢP ĐỒNG được ký giữa các Bên theo pháp luật của nước Cộng hòa XHCN Việt Nam, Điều khoản và điều kiện chung (Phần B) và các Phụ lục và bất kỳ sửa đổi nào được ký hợp lệ bởi CÁC BÊN trong quá trình thực hiện HỢP ĐỒNG này.

NHÀ THẦU nghĩa là _____, đơn vị sẽ cung cấp các Dịch vụ liên quan đến hoạt động khoan mà NHÀ ĐIỀU HÀNH tham gia để thực hiện các thành phần khác nhau của Dịch vụ.

THIẾT BỊ, VẬT TƯ VÀ DỊCH VỤ CỦA NHÀ THẦU nghĩa là những thiết bị và vật tư và dịch vụ được NHÀ THẦU cung cấp có liên quan đến các DỊCH VỤ.

ARTICLE 1
DEFINITIONS, INTERPRETATIONS AND OBJECTIVE

1.1. Definitions

AFFILIATE means, with respect to any company, any other company directly or indirectly controlling (including, but not limited to, all directors and officers of such company), controlled by, or under direct or indirect common control with such company. A company shall be deemed to control another company if such company possesses, directly or indirectly, the power to (1) vote fifty percent (50%) or more of the stock having ordinary voting power for the election of directors of such company, or (2) direct or cause the direction of the management and policies of such company, whether through the ownership of stock, common members of boards of directors by contract or otherwise.

AREA OF OPERATION means Well(s) or other fields in the offshore water of Vietnam.

CONFIDENTIAL INFORMATION means any knowledge and information in connection with the SERVICES at any one time disclosed to CONTRACTOR by or on behalf of OPERATOR in writing, in drawings or in any other form or acquired by CONTRACTOR from OPERATOR in any other way, as well as all data derived from such knowledge and information.

CONTRACT means the Service CONTRACT(s) concluded between the Parties according to the law of SRV, General Terms and Conditions (Part B) and the Appendices and any amendment duly signed by the PARTIES during the execution of the CONTRACT.

CONTRACTOR means _____, who shall provide Drilling Related Services for the drilling operation engaged by OPERATOR to carry out various components of the Services.

CONTRACTOR'S EQUIPMENT, MATERIALS AND SERVICES means those items of equipment and materials and services provided by CONTRACTOR in connection with the SERVICES.

<p>NHÂN VIÊN NHÀ THẦU</p>	<p>nghĩa là người được liệt kê trong Phụ lục 01 (Phạm vi Dịch vụ) và nhân viên khác mà NHÀ THẦU có thể sử dụng hoặc tuyển dụng có liên quan đến các DỊCH VỤ bao gồm nhà thầu phụ của NHÀ THẦU và nhân viên của nhà thầu phụ trong Phụ lục 04 (Danh sách nhà thầu phụ).</p>	<p>CONTRACTOR'S PERSONNEL</p>	<p>means person listed in Appendix 01 (Scope of Services) and such other personnel as CONTRACTOR may engage or employ in respect of the SERVICES including its subcontractor and its subcontractor's personnel in Appendix 04 (List of subcontractors).</p>
<p>ĐẠI DIỆN NHÀ THẦU</p>	<p>nghĩa là người được NHÀ THẦU chỉ định trong từng thời kỳ bằng văn bản đến địa điểm của NHÀ ĐIỀU HÀNH tại Vũng Tàu để trực tiếp phụ trách các DỊCH VỤ và được trao quyền hành động cho và ràng buộc NHÀ THẦU trong mọi vấn đề liên quan đến việc NHÀ THẦU thực hiện các DỊCH VỤ và các nghĩa vụ theo hợp đồng này.</p>	<p>CONTRACTOR'S REPRESENTATIVE</p>	<p>means the person nominated from time to time in writing by CONTRACTOR to OPERATOR located at Vung Tau to be in direct charge of the SERVICES and empowered to act for and bind CONTRACTOR in all matters relating to CONTRACTOR's performance of the SERVICES and obligations hereunder.</p>
<p>CƠ SỞ TRÊN BỜ CỬA NHÀ THẦU</p>	<p>nghĩa là cơ sở trên đất liền của NHÀ THẦU tại Vũng Tàu cho các thiết bị của NHÀ THẦU được sử dụng cho dịch vụ và hỗ trợ các hoạt động khoan.</p>	<p>CONTRACTOR'S SHOREBASE</p>	<p>means CONTRACTOR's land base in Vung Tau for CONTRACTOR'S equipment used for service and support to the drilling operations.</p>
<p>GIÁ THEO NGÀY</p>	<p>nghĩa là phương thức thanh toán (một số tiền cụ thể cho mỗi ngày dương lịch) cho việc sử dụng các DỊCH VỤ được thực hiện bởi NHÀ THẦU được tính toán trên cơ sở thời gian phù hợp với Phụ lục 03 (Bảng giá và giá).</p>	<p>DAYRATE</p>	<p>means the mode of payment (a specified sum per calendar day) in consideration of the SERVICES performed by CONTRACTOR calculated on a time basis in accordance with Appendix 03 (Schedule of Rates and Price).</p>
<p>VND</p>	<p>nghĩa là Đồng Việt Nam.</p>	<p>VND</p>	<p>means Vietnamese Dong</p>
<p>NGÀY HIỆU LỰC</p>	<p>nghĩa là ngày Hợp đồng.</p>	<p>EFFECTIVE DATE</p>	<p>means the date of the Contract.</p>
<p>SỰ KIẾN BẤT KHẢ KHÁNG</p>	<p>nghĩa là bất kỳ nguyên nhân nào vượt quá sự kiểm soát của một trong hai BÊN, như thiên tai, bão, cuồng phong, bão lớn, lốc xoáy, giông tố, nổi loạn, cách mạng, phiến loạn, xung đột dân sự, chiến tranh (tuyên bố hay không tuyên bố), hoạt động quân sự, xung đột vũ trang, nạn cướp biển, cuộc khởi nghĩa, mìn hoặc ngư lôi thả trôi hoặc cố định, hành động của bất kỳ chính phủ hay cơ quan quân sự có thẩm quyền thực tế hoặc được thừa nhận, trưng dụng, tịch thu, quốc hữu hóa, tịch biên, tiêu hủy có chủ ý của bất kỳ chính phủ nào và có hoặc không giống với những vấn đề được liệt kê cụ thể ở đây, nhưng đặc biệt không bao gồm ĐÌNH CÔNG của NHÂN VIÊN NHÀ THẦU và sự tịch biên tài sản do tài chính.</p>	<p>FORCE MAJEURE</p>	<p>means any cause beyond the control of either PARTY Act of God, storm, hurricane, typhoon, cyclone, tempest, riot, revolution, rebellion, civil strife, war (declared or undeclared), military actions, armed conflict, piracy, insurrection, floating or stationary mines or torpedoes, act of any Government or military agency acting under actual or assumed authority, expropriation, confiscation, nationalization, seizure or willful destruction by any Government and whether or not similar to the matters herein specifically enumerated, but specifically excluding the INDUSTRIAL ACTION of CONTRACTOR's PERSONNEL and financial distress.</p>

<p>TẬP ĐOÀN</p> <p>ĐÌNH CÔNG</p> <p>THANH TOÁN TRỌN GÓI MỘT LẦN</p> <p>ĐIỂM TẬP KẾT LAO ĐỘNG</p> <p>ĐƠN VỊ KHOAN DI ĐỘNG NGOÀI KHƠI (MODU)</p> <p>NHÀ ĐIỀU HÀNH</p> <p>THIẾT BỊ, VẬT TƯ VÀ DỊCH VỤ CỦA NHÀ ĐIỀU HÀNH</p> <p>NHÂN VIÊN NHÀ ĐIỀU HÀNH</p>	<p>nghĩa là bất kỳ công ty mẹ hoặc công ty con nào hoặc CÔNG TY CON PHỤ THUỘC của NHÀ THẦU hoặc NHÀ ĐIỀU HÀNH (tùy theo trường hợp cụ thể) hoặc bất kỳ nhà thầu phụ nào của NHÀ THẦU hoặc các nhà thầu khác của NHÀ ĐIỀU HÀNH (tùy theo trường hợp cụ thể) và tất cả các cán bộ, giám đốc, nhân viên và các đại lý và nhân viên Bên thứ ba tương ứng của họ mà NHÀ ĐIỀU HÀNH nhân sự mời lên tàu MODU theo từng thời điểm.</p> <p>nghĩa là bãi công, chủ nhà máy khóa cửa không cho nhân viên vào, lệnh cấm, sự hạn chế làm việc, gây rối lao động hoặc bất cứ tranh chấp lao động hợp pháp hoặc không hợp pháp nào.</p> <p>nghĩa là một khoản thanh toán duy nhất cho việc hoàn thành các DỊCH VỤ được quy định tại Phụ lục 03 (Bảng giá và giá) Phụ lục 01 (Phạm vi Dịch vụ)</p> <p>nghĩa là khu vực hoặc tòa nhà được NHÀ ĐIỀU HÀNH chỉ định, nơi mà NHÀ THẦU và các nhà thầu phụ tập hợp để được vận chuyển đến MODU.</p> <p>nghĩa là các đơn vị khoan di động ngoài khơi thực hiện các hoạt động khoan trong KHU VỰC VẬN HÀNH theo lịch trình khoan của Vietsovpetro.</p> <p>nghĩa là “Vietsovpetro – Hợp đồng Dầu khí Lô 04-3”</p> <p>nghĩa là những mặt hàng thiết bị, vật liệu, vật tư và dịch vụ được cung cấp bởi NHÀ ĐIỀU HÀNH và/hoặc các nhà thầu khác của NHÀ ĐIỀU HÀNH có liên quan đến các hoạt động khoan trong KHU VỰC VẬN HÀNH.</p> <p>nghĩa là các nhân viên và đại lý và nhân sự khác của NHÀ ĐIỀU HÀNH và/hoặc các nhà thầu khác của NHÀ ĐIỀU HÀNH, và nhân viên BÊN THỨ BA mà NHÀ ĐIỀU HÀNH mời lên tàu của MODU theo từng thời điểm.</p>	<p>GROUP</p> <p>INDUSTRIAL ACTION</p> <p>LUMPSUM</p> <p>LABOUR ASSEMBLY POINT</p> <p>MOBILE OFFSHORE DRILLING UNIT OR MODU</p> <p>OPERATOR</p> <p>OPERATOR’S EQUIPMENT, MATERIALS AND SERVICES</p> <p>OPERATOR’S PERSONNEL</p>	<p>means any parent company or subsidiary or AFFILIATE of CONTRACTOR or OPERATOR (as the case may be) or any of CONTRACTOR’S subcontractors or OPERATOR’S other contractors (as the case may be) and all of their respective officers, directors, employers and agents and Third Party personnel Operator invites on board the MODU from time to time.</p> <p>means strike, lockout, ban, limitation of work, labor disturbances or any lawful or unlawful industrial dispute whatsoever.</p> <p>means a single payment for completion of the SERVICES or a component of the SERVICES as defined in Appendix 03 (Schedule of Rates and Prices) and Appendix 01 (Scope of Services).</p> <p>means the area or building nominated by OPERATOR where CONTRACTOR and subcontractors gather in order to be transported to the MODU.</p> <p>means the mobile offshore drilling units that perform drilling operations in the AREA OF OPERATIONS under Vietsovpetro’s drilling schedule.</p> <p>means “Vietsovpetro – PC Block 04-3”</p> <p>means those items of equipment, materials, supplies and services which are provided by OPERATOR and/or OPERATOR’S other contractors in connection with the drilling operations in the AREA OF OPERATIONS.</p> <p>means the employees and agents and other staff of OPERATOR and/or OPERATOR’S other contractors, and the THIRD PARTY personnel he invites on board the MODU from time to time.</p>
---	--	--	---



<p>ĐẠI DIỆN NHÀ ĐIỀU HÀNH</p>	<p>nghĩa là người ở tại CƠ SỞ TRÊN BỜ CỬA NHÀ ĐIỀU HÀNH của NHÀ ĐIỀU HÀNH và/hoặc đơn vị khoan được đề cử theo từng thời điểm bằng văn bản bởi NHÀ ĐIỀU HÀNH cho NHÀ THẦU để được trao quyền hành động cho NHÀ ĐIỀU HÀNH nhà điều hành NHÀ ĐIỀU HÀNH trong mọi vấn đề liên quan đến việc NHÀ THẦU thực hiện các DỊCH VỤ và cụ thể xác định có hay không việc NHÀ THẦU đang thực hiện các DỊCH VỤ phù hợp với HỢP ĐỒNG này, mà không thay đổi các điều khoản của HỢP ĐỒNG này.</p>	<p>OPERATOR'S REPRESENTATIVE</p>	<p>means the person located at OPERATOR'S SHOREBASE and/or drilling unit nominated from time to time in writing by OPERATOR to CONTRACTOR to be empowered to act for OPERATOR in all matters relating to CONTRACTOR's performance of the SERVICES and expressly to determine whether or not CONTRACTOR is performing the SERVICES in accordance with this CONTRACT, but not to vary the provisions of this CONTRACT.</p>
<p>CƠ SỞ TRÊN BỜ CỬA NHÀ ĐIỀU HÀNH</p>	<p>nghĩa là cơ sở trên đất liền của NHÀ ĐIỀU HÀNH được NHÀ ĐIỀU HÀNH chỉ định để sử dụng cho việc phục vụ và hỗ trợ MODU và các DỊCH VỤ.</p>	<p>OPERATOR'S SHOREBASE</p>	<p>means OPERATOR's land base nominated by OPERATOR used for service and support to the MODU and to the SERVICES.</p>
<p>BÊN/CÁC BÊN</p>	<p>nghĩa là một bên của HỢP ĐỒNG này và bao gồm những người kế thừa của họ.</p>	<p>PARTY/PARTIES</p>	<p>means a party to this CONTRACT and includes its successors.</p>
<p>GIẤY PHÉP</p>	<p>nghĩa là thẩm quyền hoặc các thẩm quyền, theo bất cứ tên gọi nào, được nắm giữ bởi NHÀ ĐIỀU HÀNH một mình hoặc với VIETSOVPETRO để thăm dò và/hoặc khai thác tài nguyên dầu khí tại KHU VỰC VẬN HÀNH.</p>	<p>PERMIT</p>	<p>means the authority or authorities, by whatever name, held by OPERATOR alone or with VIETSOVPETRO to explore for and/or exploit petroleum resources in the AREA OF OPERATIONS.</p>
<p>CÁC DỊCH VỤ</p>	<p>nghĩa là cung cấp nhân sự, thiết bị, vật tư và dịch vụ cần thiết để cung cấp các Dịch vụ bởi NHÀ THẦU theo HỢP ĐỒNG này được mô tả cụ thể hơn tại Phụ lục 01 (Phạm vi Dịch vụ).</p>	<p>SERVICES</p>	<p>means the supply of personnel, equipment, materials and services necessary to provide Services by CONTRACTOR under the CONTRACT more particularly described in Appendix 01 (Scope of Services).</p>
<p>SỰ ĐÌNH CHỈ (ĐÌNH CHỈ, BỊ ĐÌNH CHỈ)</p>	<p>nghĩa là việc đình chỉ tất cả hay một phần các DỊCH VỤ theo HỢP ĐỒNG này.</p>	<p>SUSPENSION (SUSPEND, SUSPENDED)</p>	<p>means the suspension of all or part of the SERVICES in accordance with the CONTRACT.</p>
<p>THỜI HẠN</p>	<p>nghĩa là giai đoạn được mô tả trong Điều 2.5 và bao gồm bất cứ sự gia hạn nào được thực hiện theo Điều 2.7 hoặc theo sự đồng ý bởi CÁC BÊN.</p>	<p>TERM</p>	<p>means the period described in Article 2.5 and includes any extensions made pursuant to Article 2.7 or as agreed to by the PARTIES.</p>
<p>SỰ CHẤM DỨT (CHẤM DỨT, BỊ CHẤM DỨT)</p>	<p>nghĩa là kết thúc các thỏa ước theo HỢP ĐỒNG này, ngoại trừ các quyền, biện pháp khắc phục và nghĩa vụ của một trong hai BÊN mà chúng tiếp tục có hiệu lực theo pháp luật và/hoặc theo các điều khoản của HỢP ĐỒNG này.</p>	<p>TERMINATION (TERMINATE, TERMINATED)</p>	<p>means the end of the covenants under the CONTRACT, except for those rights, remedies and obligations of either PARTY that survive in law and/or by the provisions of the CONTRACT.</p>
<p>BÊN THỨ BA</p>	<p>nghĩa là bất cứ bên nào không phải là NHÀ ĐIỀU HÀNH hoặc TẬP ĐOÀN NHÀ ĐIỀU HÀNH, NHÀ THẦU hoặc TẬP ĐOÀN NHÀ THẦU hoặc Nhân viên của hai BÊN.</p>	<p>THIRD PARTY</p>	<p>means any party other than OPERATOR or OPERATOR GROUP, CONTRACTOR or CONTRACTOR GROUP or Personnel of either.</p>

SỰ THAY ĐỔI nghĩa là bất cứ sự thay đổi nào đối với HỢP ĐỒNG này được đồng ý bởi hai BÊN phù hợp với những yêu cầu của Các điều khoản và điều kiện chung của HỢP ĐỒNG này.

VIETSOVP ETRO nghĩa là Liên doanh Việt – Nga Vietsovpetro.

1.2. Giải thích

Giải thích: những từ chỉ những người hoặc các bên sẽ bao gồm các hãng, tổng công ty và bất kỳ tổ chức nào có năng lực pháp lý; những từ chỉ số ít cũng bao gồm số nhiều và ngược lại khi ngữ cảnh yêu cầu. Trong trường hợp có xung đột giữa các điều khoản và điều kiện của HỢP ĐỒNG này và các Phụ lục của nó, các điều khoản và điều kiện của HỢP ĐỒNG sẽ được ưu tiên áp dụng. Trong trường hợp có mâu thuẫn giữa các Phụ lục, những Phụ lục có cấp độ cao hơn sẽ được ưu tiên áp dụng. Trong trường hợp có sự không thống nhất giữa Thông số kỹ thuật và Bản vẽ, Thông số kỹ thuật sẽ mang tính quyết định.

Thông báo và Sự đồng ý: bất cứ chỗ nào trong HỢP ĐỒNG này điều khoản được lập để đưa ra thông báo hoặc sự đồng ý bao gồm các hướng dẫn, hợp đồng, ủy quyền, phê duyệt và xác nhận bởi bất kỳ người nào, trừ khi có quy định khác, thông báo hoặc sự đồng ý đó phải bằng văn bản và từ “thông báo” phải được hiểu theo đó. Bất kỳ sự đồng ý nào cần có của một bên sẽ không được từ chối một cách bất hợp lý.

Tiêu đề: Các tiêu đề bao gồm đề mục, đầu đề, tiêu đề phụ và tiêu đề trong HỢP ĐỒNG sẽ không được xem là một phần của HỢP ĐỒNG và cũng không được xem xét trong việc hiểu hoặc giải thích HỢP ĐỒNG.

Ngôn ngữ: tất cả các thư từ, tài liệu và sự thảo luận liên quan đến HỢP ĐỒNG và các DỊCH VỤ phải bằng tiếng Việt và/hoặc song ngữ Anh-Việt trừ khi có thỏa thuận khác.

1.3. Mục đích

NHÀ THẦU sẽ thực hiện các DỊCH VỤ liên quan đến các hoạt động khoan trong KHU VỰC VẬN HÀNH theo yêu cầu của NHÀ ĐIỀU HÀNH cho MODU, phù hợp với các điều kiện của HỢP ĐỒNG này theo nhu cầu của NHÀ ĐIỀU HÀNH để khoan và hoàn thiện các giếng trong KHU VỰC VẬN HÀNH.

1.4. Bản chất của hợp đồng

NHÀ THẦU sẽ thực hiện bất kỳ dịch vụ nào theo yêu cầu của NHÀ ĐIỀU HÀNH cho MODU trong KHU VỰC VẬN HÀNH với tư cách một NHÀ THẦU độc lập. HỢP ĐỒNG

VARIATION means any change to the CONTRACT agreed by both PARTIES in accordance with the requirements of the General Terms and Conditions of the CONTRACT.

VIETSOVPE TRO means the Vietnam – Russia Vietsovpetro Joint Venture.

1.2. Interpretations

Interpretation: words importing persons or parties shall include firms, corporations and any organization having legal capacity; words importing the singular only also include the plural and vice versa where the context requires. In the event of any conflict between the terms and conditions of this CONTRACT and its Appendixes, the terms and conditions of the CONTRACT will prevail. In the event of any conflict among the Appendixes, the Appendixes of the higher order shall prevail. In the event of disagreement between the Specification and Drawing, the Specification shall be decisive.

Notices and Consents: wherever in the CONTRACT provision is made for the giving of notice or consent including instructions, contracts, authorizations, approvals and acknowledgements, by any person, unless otherwise specified such notice or consent shall be in writing and the word "notify" shall be construed accordingly. Any consent required of a party shall not be unreasonably withheld.

Headings: the headings including index, titles, subtitles, and subheadings, in the CONTRACT shall not be deemed part thereof or be taken into consideration in the interpretation or construction thereof.

Language: all correspondence, documentation and discussion with respect to the CONTRACT and the SERVICES shall be in the Vietnamese and/or bilingual English-Vietnamese language unless agreed otherwise.

1.3. Objective

CONTRACTOR shall perform the SERVICES associated with the drilling operations in the AREA OF OPERATIONS as required by OPERATOR for the MODU, in accordance with the conditions of this CONTRACT in pursuance of OPERATOR's desire to drill and complete wells in the AREA OF OPERATIONS.

1.4. Nature of Contract

CONTRACTOR shall perform any services as required by OPERATOR for the MODU in the AREA OF OPERATIONS as an independent CONTRACTOR. The CONTRACT is for

này dành cho các Dịch vụ liên quan đến khoan trên cơ sở GIÁ THEO NGÀY và NHÀ THẦU phải cung cấp tất cả các thiết bị, vật liệu, nhân sự và dịch vụ cần thiết cho các DỊCH VỤ cho các hoạt động khoan trôi chảy của MODU, trừ khi các thiết bị, vật liệu, nhân sự và dịch vụ đó được chi tiết hóa cụ thể trong Phạm vi các Dịch vụ do NHÀ ĐIỀU HÀNH cung cấp.

ĐIỀU 2 **BẮT ĐẦU VÀ THỜI HẠN**

- 2.1.** NGÀY HIỆU LỰC: như được nêu trong Phần A.
- 2.2.** Trong vòng 07 ngày kể từ ngày HIỆU LỰC, NHÀ THẦU sẽ nộp cho NHÀ ĐIỀU HÀNH một Thư bảo lãnh thực hiện hợp đồng do một ngân hàng uy tín phát hành và được NHÀ ĐIỀU HÀNH chấp nhận với số tiền bằng tám phần trăm (08%) tổng giá trị HỢP ĐỒNG và nội dung của nó theo Phụ lục 02 như là phần đảm bảo cho việc thực hiện bất kỳ và tất cả các nghĩa vụ của NHÀ THẦU theo HỢP ĐỒNG này.
- 2.2.1.** Mọi chi phí liên quan đến việc phát hành giấy bảo lãnh thực hiện hợp đồng do NHÀ THẦU chịu.
- 2.2.2.** Trong thời gian quy định tại mục 2.2 nêu trên, NHÀ THẦU không nộp bản gốc bảo lãnh thực hiện hợp đồng cho NHÀ ĐIỀU HÀNH thì hợp đồng này sẽ không có hiệu lực và NHÀ ĐIỀU HÀNH sẽ tịch thu bảo đảm dự thầu của NHÀ THẦU mà không cần có sự can thiệp của tòa án hoặc trọng tài.
- 2.2.3.** NHÀ THẦU không được nhận lại Bảo đảm thực hiện hợp đồng trong trường hợp NHÀ THẦU từ chối/không thực hiện hợp đồng sau thời điểm hiệu lực của hợp đồng.
- 2.2.4.** Trong trường hợp NHÀ THẦU vi phạm trách nhiệm thực hiện hợp đồng theo quy định tại hợp đồng này thì khoản tiền bảo đảm được NHÀ ĐIỀU HÀNH dùng để khấu trừ tiền phạt.
- 2.2.5.** NHÀ THẦU phải ngay lập tức yêu cầu Ngân hàng phát hành Bảo đảm thực hiện Hợp đồng thực hiện việc sửa đổi Bảo đảm thực hiện Hợp đồng trong trường hợp cần gia hạn thời gian hiệu lực của Bảo đảm này vì lý do chậm thực hiện hoặc gia hạn thời gian thực hiện, đồng thời gửi cho NHÀ ĐIỀU HÀNH bản gốc Bảo đảm thực hiện Hợp đồng đã được gia hạn hiệu lực chậm nhất là 07 ngày làm việc trước khi Bảo đảm thực hiện Hợp đồng cũ hết hiệu lực.
- 2.2.6.** Trường hợp nhà thầu chậm gia hạn hiệu lực bảo lãnh khi có yêu cầu của NHÀ ĐIỀU HÀNH bằng văn bản: phạt 0,2% giá trị bảo lãnh tương ứng/mỗi ngày chậm. Tổng giá trị phạt không vượt quá 08% giá trị bảo lãnh

Drilling Related Services on a DAYRATE basic and CONTRACTOR shall supply all equipment, materials, personnel and services necessary for the SERVICES for the smooth drilling operations of the MODU, unless such equipment, materials, personnel and services are specifically detailed in the Scope of Services as being provided by OPERATOR.

ARTICLE 2 **COMMENCEMENT AND DURATION**

- 2.1.** EFFECTIVE DATE: as stated in Part A.
- 2.2.** Within 07 days from EFFECTIVE DATE, CONTRACTOR shall submit to OPERATOR a Performance Bond issued by a prestigious bank which is accepted by OPERATOR with an amount of eight percent (08%) of the total CONTRACT Value and its content under Appendix 02 as security for the performance of any and all of CONTRACTOR's obligations under this CONTRACT.
- 2.2.1.** All costs relating to the Performance Bond shall be at CONTRACTOR's account
- 2.2.2.** Should the OPERATOR not receive the valid, satisfactory Performance Bond as stipulated in Article 2.2, the Contract will be not effective and the OPERATOR has the right withdraw the Bid Bond without recourse to the law court or to arbitration.
- 2.2.3.** CONTRACTOR will not receive the Performance Bond in case CONTRACTOR refuse/fail to perform the contract after the effective date of the contract.
- 2.2.4.** Should the CONTRACTOR breach of duty to perform the Contract as per terms and condition agreed, the amount of the Performance Bond will be deducted to made use for the penalty.
- 2.2.5.** Should the validity of the Performance Bond be required to be extended (due to delay or extension of Delivery Date of Goods) Seller shall immediately instruct the Issuing Bank to make amendment to the Performance Bond. At the same time, send Buyer the original Performance Bond that has been extended no later than 07 working days before the old Performance Bond expires.
- 2.2.6.** Should the CONTRACTOR delay in extension the validity of the Performance Bond upon receiving the request in written of OPERATOR, the CONTRACTOR shall pay to the OPERATOR the agreed and liquidated

tương ứng”.

- 2.2.7. Nếu NHÀ ĐIỀU HÀNH sử dụng Bảo lãnh thực hiện Hợp đồng, NHÀ ĐIỀU HÀNH phải lập tức gửi cho NHÀ THẦU copy thông báo gửi Ngân hàng.
- 2.3. Đối với bất kỳ dịch vụ nào được nêu chi tiết trong Phụ lục 01 (Phạm vi Dịch vụ), NHÀ ĐIỀU HÀNH sẽ cung cấp cho NHÀ THẦU một thông báo không ít hơn 07 (bảy) ngày trước ngày mà NHÀ ĐIỀU HÀNH yêu cầu NHÀ THẦU phải huy động thiết bị và nhân viên lần đầu tiên. Sau lần huy động đầu tiên này, NHÀ ĐIỀU HÀNH phải cung cấp cho NHÀ THẦU một thông báo không ít hơn 07 (bảy) ngày kể từ ngày mà họ yêu cầu DỊCH VỤ và nêu chi tiết về các DỊCH VỤ mà mình sẽ yêu cầu. NHÀ THẦU phải luôn nỗ lực hợp lý để cung cấp DỊCH VỤ cho NHÀ ĐIỀU HÀNH một cách nhanh chóng và kịp thời.
- 2.4. Đối với các Dịch vụ bổ sung không được nêu cụ thể trong Phụ lục 01 (Phạm vi Dịch vụ) và Phụ lục 03 (Bảng giá và giá) mà NHÀ ĐIỀU HÀNH có thể yêu cầu theo từng thời điểm, NHÀ THẦU sẽ nỗ lực hợp lý để cung cấp các DỊCH VỤ đó càng sớm càng tốt.
- 2.5. HỢP ĐỒNG này dành cho các DỊCH VỤ được mô tả trong Phụ lục 01 (Phạm vi Dịch vụ) và có hiệu lực cho đến khi hoàn thành Phạm vi Dịch vụ, tuy nhiên nếu khi hết hạn hợp đồng mà công việc vẫn còn đang diễn ra, NHÀ THẦU sẽ tiếp tục cung cấp các dịch vụ cho đến khi hoàn thành các công việc dở dang với cùng một giá và mức giá. Khi các DỊCH VỤ theo HỢP ĐỒNG này đã được NHÀ THẦU hoàn thành thành công với sự hài lòng của NHÀ ĐIỀU HÀNH, Biên bản Hoàn thành các Dịch vụ (theo Phụ lục 07) sẽ được ký bởi cả hai BÊN.
- 2.6. Tùy thuộc vào sự chấp thuận trước của NHÀ THẦU, NHÀ ĐIỀU HÀNH có thể yêu cầu NHÀ THẦU cung cấp các Dịch vụ bổ sung (theo điều 2.4 ở trên) hoặc cung cấp các DỊCH VỤ trên các giếng bổ sung theo HỢP ĐỒNG này.
- 2.7. NHÀ ĐIỀU HÀNH có thể, bằng cách báo trước cho NHÀ THẦU 14 (mười bốn) ngày bằng văn bản, gia hạn THỜI HẠN của Hợp đồng này cho các giếng tùy chọn (nếu có) vượt quá Phạm vi Dịch vụ, (các) thời gian gia hạn đó phải tùy thuộc vào sự thỏa thuận chung về các điều khoản, điều kiện và giá. Sau đó, NHÀ

- damages 0.2% of Performance Bond value per day for delay. The total amount of agreed and liquidated damages for delay in extension of Performance Bond shall not exceed 08% of respectively value of Performance Bond
- 2.2.7. Should the OPERATOR make use of Performance Bond, it will immediately send to the CONTRACTOR copy of declaration to the bank
- 2.3. For any services detailed in Appendix 01 (Scope of Services) OPERATOR shall provide CONTRACTOR not less than 07 (seven) days notice of the date on which he requires CONTRACTOR to first mobilize equipment and personnel. Subsequent to the first mobilization OPERATOR shall provide CONTRACTOR not less than 07 (seven) days notice of the date on which he requires SERVICES and details the SERVICES which he shall require. CONTRACTOR shall at all times make his reasonable efforts to provide SERVICES to OPERATOR in an expeditious and timely manner.
- 2.4. For additional Services which are not detailed in Appendix 01 (Scope of Services) and Appendix 03 (Schedule of Rates and Prices) which OPERATOR may request from time to time, CONTRACTOR shall make its reasonable efforts to provide such SERVICES as soon as possible.
- 2.5. The CONTRACT is for SERVICES described in Appendix 01 (Scope of Services) and effective until completion of the Scope of Services, however if as expiration of the contract the work still in progress contractor shall continue providing the services until completion of the work in progress at the same prices and rates. When the SERVICES under this CONTRACT have been successfully completed by CONTRACTOR to OPERATOR's satisfaction, the Protocol of Completion of Services (as per Appendix 07) shall be duly signed by both PARTIES.
- 2.6. Subject to prior approval of Contractor, OPERATOR may require CONTRACTOR to provide additional Services (pursuant to clause 2.4 above) or provide SERVICES on additional wells under the CONTRACT.
- 2.7. OPERATOR may upon giving CONTRACTOR formal written notice of 14 (fourteen) days, extend the TERM of this Contract for option wells (if any) beyond the Scope of Services, such extension period(s) to be subject to mutual agreement on the terms, conditions, and rates. Subsequent to this, OPERATOR shall have the

ĐIỀU HÀNH có quyền mở rộng hơn nữa nếu có sự đồng ý của NHÀ THẦU và phải có sự thỏa thuận lẫn nhau về các điều khoản, điều kiện, giá và thời hạn gia hạn.

ĐIỀU 3 **CHẤM DỨT VÀ ĐÌNH CHỈ**

- 3.1. Chấm dứt theo sự kiện**
Không được sử dụng
- 3.2. Chấm dứt do SỰ CỐ BẤT KHẢ KHÁNG**
Nếu do SỰ CỐ BẤT KHẢ KHÁNG, NHÀ THẦU bị ngăn cản thực hiện các nghĩa vụ của mình theo HỢP ĐỒNG này trong một thời gian liên tục là 15 (mười lăm) ngày, một trong hai bên có thể chấm dứt HỢP ĐỒNG này với hiệu lực ngay lập tức.
- 3.3. Chấm dứt do những thay đổi về các Luật hoặc Quy định**
Nếu cơ quan chính phủ có quyền tài phán đối với KHU VỰC VẬN HÀNH sửa đổi bất kỳ luật hay quy định nào có hiệu lực trong THỜI HẠN và áp đặt các nghĩa vụ bổ sung đối với NHÀ THẦU hoặc THIẾT BỊ, VẬT TƯ hay DỊCH VỤ của NHÀ THẦU, NHÀ ĐIỀU HÀNH có thể yêu cầu NHÀ THẦU tuân thủ sự sửa đổi đó. NHÀ ĐIỀU HÀNH sẽ đảm nhận tất cả các chi phí của NHÀ THẦU phát sinh để đáp ứng nghĩa vụ mới hoặc thương lượng một GIÁ THEO NGÀY mới tương ứng. Nếu liên quan đến chi phí tuân thủ sửa đổi đó, một trong hai BÊN xét thấy việc xúc tiến các DỊCH VỤ đó là không có lợi, bên đó có thể chấm dứt HỢP ĐỒNG này khi hoàn thành cái giếng đang dang dở.
- 3.4. Chấm dứt do lỗi của NHÀ THẦU**
Trong trường hợp có sự vi phạm nghiêm trọng từ phía NHÀ THẦU đối với bất kỳ thỏa thuận nào mà NHÀ THẦU phải thực hiện trong hợp đồng này, NHÀ ĐIỀU HÀNH có quyền chấm dứt HỢP ĐỒNG này bằng cách thông báo bằng văn bản cho NHÀ THẦU về ý định của mình, với điều kiện NHÀ THẦU có quyền khắc phục vi phạm thỏa thuận đó trong vòng 15 (mười lăm) ngày. Nếu việc khắc phục không được thực hiện hoặc không thể thực hiện được, HỢP ĐỒNG này sẽ chấm dứt vào ngày thứ 16 (thứ mười sáu) sau khi phát hành thông báo bằng văn bản. NHÀ ĐIỀU HÀNH phải thanh toán tiền cho tất cả các dịch vụ đã được cung cấp cho đến ngày thông báo bằng văn bản được giao cho NHÀ THẦU. Toàn bộ trách nhiệm pháp lý của NHÀ THẦU trong trường hợp CHẤM DỨT do lỗi không thực hiện được biện pháp khắc phục vi phạm thỏa thuận sẽ được giới hạn ở phạt do vi phạm theo

right of further extension subject to agreement of CONTRACTOR and subject to mutual agreement on terms, conditions, rates and extension period.

ARTICLE 3 **TERMINATION AND SUSPENSION**

- 3.1. Termination with cause**
Not used
- 3.2. Termination by reason of FORCE MAJEURE**
If by reason of FORCE MAJEURE, CONTRACTOR is prevented from performing his obligations under this CONTRACT for a continuous period of 15 (fifteen) days, either party may terminate this CONTRACT with immediate effect.
- 3.3. Termination due to changes in Statutes or Regulations**
If government authority having jurisdiction over the AREA OF OPERATIONS amends any statute or regulation which takes effect during the TERM and which imposes additional obligations on CONTRACTOR or CONTRACTOR'S EQUIPMENT, MATERIAL OR SERVICES, OPERATOR may require CONTRACTOR to comply with such amendment. OPERATOR will assume all of CONTRACTOR's costs incurred in satisfying the new obligation or negotiate a corresponding new DAYRATE. If having regard to the costs of complying with such amendment, either PARTY considers it uneconomic to proceed with the SERVICES, it may terminate the CONTRACT upon completion of the well in progress.
- 3.4. Termination due to fault of CONTRACTOR**
In the event of a serious material breach by CONTRACTOR of any of the covenants contained herein to be performed by CONTRACTOR, OPERATOR shall have right to terminate this CONTRACT by giving written notice to CONTRACTOR of its intention to do so, provided that CONTRACTOR has the right to rectify such breach of covenant within 15 (fifteen) days. If such rectification is not or cannot be performed, this CONTRACT shall terminate on the 16th (sixteenth) day following issue of written notice. OPERATOR shall pay for all services rendered up to the date written notice was served to CONTRACTOR. CONTRACTOR's total liability in the event of the TERMINATION due to default of failure to rectify such breach of covenant will be limited to forfeiture of the Performance Bond.

Thư bảo lãnh thực hiện hợp đồng.

3.5. Kết thúc sớm theo quyền chọn của NHÀ ĐIỀU HÀNH

Bất chấp các qui định khác của Điều khoản này có liên quan đến việc chấm dứt hợp đồng, HỢP ĐỒNG này có thể bị chấm dứt bất cứ lúc nào bởi NHÀ ĐIỀU HÀNH mà không cần nêu lý do bằng cách thông báo trước cho NHÀ THẦU ít nhất ba mươi (30) ngày bằng văn bản, theo đó HỢP ĐỒNG này sẽ chấm dứt vào thời điểm hết hạn của thông báo hoặc hoàn thành các DỊCH VỤ liên quan đến giếng đang còn dở dang tại thời điểm kết thúc thời hạn thông báo, tùy theo thời điểm nào muộn hơn thì áp dụng. Trong trường hợp NHÀ ĐIỀU HÀNH chấm dứt HỢP ĐỒNG này theo Điều 3.5 này, NHÀ THẦU có quyền yêu cầu NHÀ ĐIỀU HÀNH thanh toán tất cả các khoản tiền phải trả cho phần DỊCH VỤ đã hoàn thành trước khi chấm dứt hợp đồng nêu trên, cộng với chi phí hợp lý thực tế phát sinh hoặc chi phí được xác nhận bởi NHÀ THẦU theo yêu cầu và được phê duyệt bởi NHÀ ĐIỀU HÀNH (chẳng hạn như chi phí không thể hủy bỏ hoặc không thể thu hồi được hay cho các sản phẩm hoặc thiết bị được chế tạo hoặc sản xuất đặc biệt).

3.6. Đình chỉ theo ý muốn riêng của NHÀ ĐIỀU HÀNH

NHÀ ĐIỀU HÀNH có quyền đình chỉ đến 90 (chín mươi) ngày các DỊCH VỤ vì bất cứ lý do nào vào bất kỳ thời điểm bằng cách thông báo trước 07 (bảy) ngày bằng văn bản. Sau khi DỊCH VỤ đã bị đình chỉ 90 (chín mươi) ngày, một trong hai BÊN có thể chấm dứt HỢP ĐỒNG này bằng cách thông báo trước 07 (bảy) ngày cho bên kia. Trong thời gian tạm ngừng, NHÀ ĐIỀU HÀNH sẽ phải trả cho NHÀ THẦU chi phí chờ dành cho nhân viên và thiết bị của NHÀ THẦU vẫn còn ở trên giàn khoan cho đến khi NHÀ ĐIỀU HÀNH đưa nhân viên và thiết bị của NHÀ THẦU trở về điểm giải phóng của NHÀ THẦU, bao gồm tất cả các chi phí liên quan đến huy động/giải phóng có liên quan.

3.7. Đình chỉ do kết quả làm việc của NHÀ THẦU

Vào bất kỳ lúc nào trong THỜI HẠN, NHÀ ĐIỀU HÀNH có quyền đình chỉ các DỊCH VỤ nếu NHÀ THẦU không tuân thủ bất kỳ nghĩa vụ và trách nhiệm nào theo HỢP ĐỒNG này.

3.8. Thay thế các DỊCH VỤ theo quyền chọn của NHÀ ĐIỀU HÀNH

Bất chấp quy định trên, nếu NHÀ ĐIỀU HÀNH không hài lòng với bất kỳ phần nào của DỊCH VỤ được cung cấp/Thực hiện bởi NHÀ THẦU, NHÀ ĐIỀU HÀNH có quyền thay thế, bằng chi phí và trách nhiệm của mình, toàn bộ

3.5. Early termination at OPERATOR's option

Notwithstanding the other provisions of this Article relating to termination, this CONTRACT may be terminated at any time by OPERATOR without provision of reasons giving CONTRACTOR at least thirty (30) days prior written notice, whereupon this CONTRACT shall terminate upon expiration of the period of notice or completion of the SERVICES associated with the well in progress at the time of expiration of the period of notice, whichever is the later. In the event of termination of this CONTRACTOR by OPERATOR under this Article 3.5, CONTRACTOR shall be entitled to recover from OPERATOR all monies due for that part of the Services completed prior to such termination, plus reasonable costs actually incurred or committed to by CONTRACTOR at request and approved by OPERATOR. (such as costs which are not cancellable or recoverable or for specially engineered or manufactured products or equipment).

3.6. Suspension at OPERATOR's discretion

OPERATOR shall have the right to suspend the SERVICES upon 07 (seven) days written notice for any reason at any time for up to 90 (ninety) days. After the SERVICES has been suspended for 90 (ninety) days, either PARTY may terminate this CONTRACT upon giving 07 (seven) days notice to the other. During the suspension period, OPERATOR shall pay CONTRACTOR for standby charges for CONTRACTOR's personnel and equipment which still on the rig site until return by OPERATOR to CONTRACTOR demobilization point, including all associated mob/demob cost related hereto.

3.7. Suspension due to CONTRACTOR's performance

OPERATOR reserves the right at any time during the TERM to suspend the SERVICES if CONTRACTOR fails to comply with any of the obligations and duties under the CONTRACT.

3.8. Replacement of SERVICES at OPERATOR's option

Notwithstanding the above, if any part of the SERVICES supplied/performed by CONTRACTOR is unsatisfactory to OPERATOR, OPERATOR retains the right to replace at his cost and responsibility that entire

dịch vụ đó bằng chi phí của NHÀ ĐIỀU HÀNH bằng cách thông báo trước mười lăm ngày bằng văn bản về một đơn vị dịch vụ mới theo quyền chọn của mình.

ĐIỀU 4 **THỰC HIỆN CÁC DỊCH VỤ**

4.1. Các nghĩa vụ của NHÀ THẦU

- 4.1.1. NHÀ THẦU sẽ tuân thủ tất cả các hướng dẫn do NHÀ ĐIỀU HÀNH ban hành phù hợp với các điều khoản của HỢP ĐỒNG này và đặc biệt là các quy định hoặc hướng dẫn về an toàn có hiệu lực hoặc được ban hành ở bất kỳ nơi nào mà NHÂN VIÊN của NHÀ THẦU đang thực hiện các DỊCH VỤ theo các điều khoản của HỢP ĐỒNG này. Nếu NHÀ THẦU yêu cầu thì những hướng dẫn như vậy phải được xác nhận bằng văn bản bởi Giám sát viên khoan của NHÀ ĐIỀU HÀNH trên giàn MODU. Những hướng dẫn này có thể được cung cấp nói chung có liên quan đến tất cả hoặc một phần các hoạt động được thực hiện bởi NHÀ THẦU theo HỢP ĐỒNG này hoặc được áp dụng cụ thể và có thể bao gồm các hướng dẫn về phương pháp khoan hoặc định chỉ các hoạt động đang được tiến hành.
- 4.1.2. NHÀ THẦU phải nắm rõ và tuân thủ đầy đủ các quy định về đào tạo và an toàn hiện hành của NHÀ ĐIỀU HÀNH, nhưng những quy định đó có thể tùy thuộc vào những thay đổi mà chúng có thể được NHÀ ĐIỀU HÀNH thông báo cho NHÀ THẦU theo từng thời điểm bằng văn bản. NHÀ THẦU phải đảm bảo rằng NHÂN VIÊN của NHÀ THẦU tuân thủ đầy đủ các quy định về đào tạo và an toàn liên quan được áp dụng khi làm việc trên bờ hoặc ngoài khơi.
- 4.1.3. NHÀ THẦU phải thông báo và đảm bảo rằng NHÂN VIÊN NHÀ THẦU nhận thức đầy đủ và tuân thủ tất cả các yêu cầu của HỢP ĐỒNG này, mà chúng ảnh hưởng đến họ theo bất cứ hình thức nào.
- 4.1.4. NHÀ THẦU cam kết thực hiện các DỊCH VỤ đúng theo các chỉ dẫn của Giám sát khoan của NHÀ ĐIỀU HÀNH và phải hợp tác đầy đủ với Giám sát của NHÀ ĐIỀU HÀNH hoặc đại diện có thẩm quyền của NHÀ ĐIỀU HÀNH để cung cấp tất cả các phương diện liên quan đến DỊCH VỤ và THIẾT BỊ, VẬT TƯ VÀ DỊCH VỤ của NHÀ THẦU cho việc kiểm toán theo yêu cầu của Giám sát khoan của NHÀ ĐIỀU HÀNH hoặc đại diện có thẩm quyền của NHÀ ĐIỀU HÀNH.
- 4.1.5. Trong vòng 07 (bảy) ngày đầu tiên của tháng, NHÀ THẦU phải gửi cho NHÀ ĐIỀU HÀNH

service at OPERATOR's cost upon a fifteen-day written notice with a new service unit at his option.

ARTICLE 4 **EXECUTION OF THE SERVICES**

4.1. CONTRACTOR's Obligations

- 4.1.1. CONTRACTOR shall comply with all instructions that are issued by OPERATOR consistent with the provisions of this CONTRACT and in particular with any safety regulations or instructions which may be in force or are issued anywhere CONTRACTOR'S PERSONNEL are carrying out the SERVICES under the terms of the CONTRACT. Such instructions shall if CONTRACTOR so requires be confirmed in writing by the OPERATOR'S Drilling Supervisor on board the MODU. Such instructions may be given either generally in relation to all or part of the operations to be performed by CONTRACTOR under this CONTRACT or be of particular application and may include instructions as to drilling methods or the stoppage of operations in progress.
- 4.1.2. CONTRACTOR shall make himself aware of and shall comply fully with the current training and safety regulations of OPERATOR, but which are subject to such changes as may be notified to CONTRACTOR by OPERATOR from time to time in writing. CONTRACTOR shall ensure that CONTRACTOR'S PERSONNEL comply fully with the relevant training and safety regulations applicable for working onshore or offshore.
- 4.1.3. CONTRACTOR shall inform and ensure that CONTRACTOR'S PERSONNEL are fully aware of and comply with all the requirements of the CONTRACT, which in any way affect them.
- 4.1.4. CONTRACTOR undertakes to carry out the SERVICES in accordance with instructions given by OPERATOR'S Drilling Supervisor and to fully co-operate with the OPERATOR'S Drilling Supervisor or OPERATOR's other senior representative to make available all aspects of the SERVICES and CONTRACTOR'S EQUIPMENT, MATERIALS AND SERVICES for audit at the request of the OPERATOR'S Drilling Supervisor or OPERATOR's other senior representative.
- 4.1.5. Within first 07 (seven) days of the month, CONTRACTOR is obligated to submit

báo cáo hàng tháng của cùng với các tài liệu hỗ trợ về các DỊCH VỤ được thực hiện bởi NHÀ THẦU trong tháng trước đó, bao gồm nhưng không giới hạn thiết bị nhập khẩu và/hoặc vật liệu, thiết bị đã sử dụng.

4.2. Vận chuyển và bảo quản các thiết bị của NHÀ THẦU

4.2.1. Vận chuyển từ bên ngoài Vũng Tàu:
Đề vận chuyển thiết bị bổ sung bên ngoài Vũng Tàu (nếu được yêu cầu từ phía NHÀ ĐIỀU HÀNH cho các dịch vụ bên ngoài Phụ lục 01 (Phạm vi Dịch vụ) và Phụ lục 03 (Bảng giá và giá), NHÀ THẦU phải tổ chức một phương thức hiệu quả nhất về chi phí, an toàn và đáng tin cậy, với các ràng buộc về thời gian và các yêu cầu vận hành, và tính lại các chi phí đó cho NHÀ ĐIỀU HÀNH kèm theo chứng từ chứng minh. Trong trường hợp vận chuyển bằng máy bay, cần có thông báo trước và phải được sự chấp thuận của NHÀ ĐIỀU HÀNH. NHÀ ĐIỀU HÀNH sẽ hoàn trả đầy đủ cho NHÀ THẦU dựa trên sự xuất trình các hóa đơn và chứng từ.

4.2.2. Vận chuyển giữa CƠ SỞ TRÊN BỜ ở Vũng Tàu và MODU:
NHÀ ĐIỀU HÀNH sẽ cung cấp đầy đủ việc vận chuyển các vật liệu và thiết bị giữa CƠ SỞ TRÊN BỜ của NHÀ ĐIỀU HÀNH và MODU mà không tính chi phí cho NHÀ THẦU. NHÀ THẦU phải cung cấp các treo cần thiết để bốc xếp miễn phí cho NHÀ ĐIỀU HÀNH. Một đại diện của NHÀ THẦU phải có mặt trong suốt quá trình xếp dỡ và vận chuyển các vật liệu và thiết bị để tư vấn cho NHÂN VIÊN của NHÀ ĐIỀU HÀNH về các biện pháp xếp dỡ an toàn.

4.2.3. Hỗ trợ:
NHÀ THẦU sẽ cung cấp tất cả các hỗ trợ cần thiết cho NHÂN VIÊN của NHÀ ĐIỀU HÀNH để vận chuyển an toàn, xếp dỡ vật liệu và thiết bị của NHÀ THẦU. NHÂN VIÊN NHÀ THẦU phải sẵn sàng để tư vấn cho NHÂN VIÊN hoặc người đại diện của NHÀ ĐIỀU HÀNH về việc thực hiện xếp dỡ an toàn.

4.2.4. Bảo trì:
Nhân viên NHÀ THẦU có trách nhiệm bảo quản thiết bị trong điều kiện làm việc tốt trong suốt thời hạn của HỢP ĐỒNG này.

4.2.5. Vận chuyển và bảo quản vật liệu nguy hiểm:
NHÀ ĐIỀU HÀNH sẽ đảm bảo vận chuyển an toàn và bố trí nơi lưu trữ thích hợp cho chất nổ và chất phóng xạ tại CÔNG TRƯỜNG và tại CƠ SỞ TRÊN BỜ của NHÀ ĐIỀU HÀNH.

OPERATOR monthly report together with supporting documents for the SERVICES, including but not limited to imported and/or used equipments, materials, carried out by CONTRACTOR in previous month.

4.2. Transportation and safekeeping of CONTRACTOR'S equipment

4.2.1. Transportation from outside Vung Tau:
For transportation of additional equipment outside Vung Tau (if any is required by the OPERATOR needed for services outside of Appendix 01 (Scope of Services) and Appendix 03 (Schedule of Rates and Prices), CONTRACTOR shall organize the most cost effective, safe and reliable method, given time constraints and operational requirements and recharge at documented costs to OPERATOR. In the case of airfreight prior notice to OPERATOR, and approval by OPERATOR, shall be required. OPERATOR will reimburse CONTRACTOR in full upon presentation of invoices and documents.

4.2.2. Transportation between Vung Tau SHOREBASE and MODU:
OPERATOR shall provide adequate transportation of materials and equipment from and to the OPERATOR'S SHOREBASE and the MODU at no cost to the CONTRACTOR. CONTRACTOR shall provide the necessary slings for loading and unloading at no cost to OPERATOR. A representative of CONTRACTOR shall be present during loading and unloading of materials and equipment during transportation to advise OPERATOR'S PERSONNEL on safe loading and unloading practices.

4.2.3. Assistance:
CONTRACTOR will provide all necessary assistance to OPERATOR'S PERSONNEL for the safe transportation, loading and unloading of CONTRACTOR'S materials and equipment. CONTRACTOR'S PERSONNEL will be available to advise OPERATOR'S PERSONNEL or representatives in safe loading and unloading practices.

4.2.4. Maintenance:
CONTRACTOR'S personnel shall be responsible to keep the equipment in good working condition for the duration of this CONTRACT.

4.2.5. Transportation and safekeeping of dangerous materials:
OPERATOR shall provide safe transportation and proper storage space at both the SITE and at the OPERATOR'S SHOREBASE for explosives

Các BÊN phải thỏa thuận trước về số lượng các vật liệu trên khi vận chuyển ra MODU.

4.2.6. Kiểm tra:
Trước khi bắt đầu các DỊCH VỤ, NHÀ ĐIỀU HÀNH có quyền kiểm tra và xác nhận THIẾT BỊ, VẬT TƯ VÀ DỊCH VỤ của NHÀ THẦU được lắp ráp hoàn chỉnh và sẵn sàng hoạt động để đảm bảo rằng các tiêu chuẩn công việc được chỉ định ở đây được duy trì.

4.2.7. Thông báo về các điều kiện nguy hiểm:
Trước khi và trong khi đo giếng (well logging), nếu phát hiện được bất cứ điều kiện giếng xấu hoặc điều kiện nguy hiểm nào, NHÀ ĐIỀU HÀNH sẽ thông báo ngay cho NHÀ THẦU hoặc NHÀ THẦU sẽ thông báo ngay cho người đại diện của NHÀ ĐIỀU HÀNH. NHÀ ĐIỀU HÀNH và NHÀ THẦU sẽ thống nhất với nhau về việc có tiếp tục hoạt động dịch vụ hay ngừng hoạt động cho tới khi nào các điều kiện an toàn được khôi phục.

4.2.8. Chậm trễ trong việc cung cấp NHÂN VIÊN của NHÀ THẦU, THIẾT BỊ của NHÀ THẦU, VẬT TƯ và DỊCH VỤ của NHÀ THẦU
Trừ khi có quy định khác trong HỢP ĐỒNG này và trong trường hợp cụ thể mà sự chậm trễ trong việc cung cấp NHÂN VIÊN NHÀ THẦU, THIẾT BỊ, VẬT TƯ và DỊCH VỤ của NHÀ THẦU (trừ nhân viên, vật tư, thiết bị và dịch vụ của Bên Thứ Ba của NHÀ THẦU) là do sự bất cẩn của NHÀ THẦU và qua đó dẫn đến việc NHÀ ĐIỀU HÀNH không thể tiếp tục hoặc khôi phục các hoạt động bình thường, thì NHÀ ĐIỀU HÀNH phải được NHÀ THẦU bồi thường 10.000,00 USD cho mỗi lần xảy ra chậm trễ, với mức tối đa là 50.000,00 USD cho mỗi giếng.

4.3. Thay đổi THIẾT BỊ, VẬT TƯ VÀ DỊCH VỤ CỦA NHÀ THẦU

4.3.1. NHÀ ĐIỀU HÀNH có thể yêu cầu NHÀ THẦU vào bất kỳ lúc nào bổ sung, loại bỏ hoặc thay thế THIẾT BỊ, VẬT LIỆU và DỊCH VỤ của NHÀ THẦU. Bất kỳ yêu cầu nào như vậy cũng phải được lập thành văn bản và NHÀ THẦU không được từ chối chấp thuận với lý do bất hợp lý.

4.3.2. NHÀ THẦU phải thực hiện việc bổ sung, loại bỏ hoặc thay thế càng nhanh càng tốt.

4.3.3. Tổng chi phí của NHÀ THẦU trong bất kỳ việc bổ sung, loại bỏ hoặc thay thế nào được yêu cầu bởi NHÀ ĐIỀU HÀNH, bao gồm nhưng không giới hạn lao động, vật tư, kỹ thuật, vận chuyển và sửa đổi cấu trúc hoặc một

and radioactive materials. The PARTIES shall agree in advance on the quantities of such materials required to be located at the MODU.

4.2.6. Inspections:
OPERATOR reserves the right, before the commencement of the SERVICES, to inspect and approve CONTRACTOR'S EQUIPMENT, MATERIALS AND SERVICES after it is completely assembled and made ready for operations and ensure that work standards specified herein are maintained.

4.2.7. Notification of hazardous conditions:
Before and during well logging, if any bad well or hazardous conditions are discovered, OPERATOR shall immediately inform the CONTRACTOR or the CONTRACTOR shall immediately inform the representative of the OPERATOR. OPERATOR and CONTRACTOR shall mutually agree whether to continue with service operations or stop operations until safe conditions are restored.

4.2.8. Delay in the provision of CONTRACTOR'S PERSONNEL, CONTRACTOR'S EQUIPMENT, CONTRACTOR'S MATERIALS AND SERVICES
Except otherwise provided for in this CONTRACT and in the specific case where the delay to supply CONTRACTOR'S PERSONNEL, CONTRACTOR'S EQUIPMENT, MATERIALS AND SERVICES (other than personnel, materials, equipment and services of CONTRACTOR'S Third Party) is due to CONTRACTOR'S negligence and thereby causing OPERATOR not being able to continue or resume normal operations, then OPERATOR shall be due compensation from CONTRACTOR of USD 10,000.00 per occurrence subject to a maximum of USD 50,000.00 per well.

4.3. Changes to CONTRACTOR'S EQUIPMENT, MATERIALS AND SERVICES

4.3.1. OPERATOR may at any time request CONTRACTOR to make additions, deletions or substitutions to CONTRACTOR'S EQUIPMENT, MATERIALS AND SERVICES. Any such request shall be made in writing and CONTRACTOR shall not unreasonably withhold its consent.

4.3.2. CONTRACTOR shall make the additions, deletions or substitutions as quickly as possible.

4.3.3. The total cost to CONTRACTOR of any addition, deletions or substitutions requested by OPERATOR, including but not limited to labor, materials, engineering, transportation and structural modifications or an addition to electric,

sự bổ sung vào nguồn cung cấp điện, không khí hoặc năng lượng khác phát sinh từ sự bổ sung, sẽ được thanh toán Bởi NHÀ ĐIỀU HÀNH theo Phụ lục 03 (Bảng giá và giá).

4.3.4. Các khoản tiền đã thỏa thuận theo Phụ lục 03 (Bảng giá và Giá) sẽ được NHÀ ĐIỀU HÀNH trả cho NHÀ THẦU từ ngày NHÀ THẦU thực hiện việc bổ sung, loại bỏ hoặc thay thế đó.

4.4. Tiêu chuẩn nhân sự

4.4.1. NHÀ THẦU bằng chi phí của mình luôn cung cấp nhân viên kỹ thuật và nhân viên khác có đủ năng lực để thực hiện các DỊCH VỤ phù hợp với Phụ lục 01 (Phạm vi Dịch vụ).

4.4.2. Trừ trường hợp có quy định khác theo HỢP ĐỒNG này, việc lựa chọn, thay thế, giờ làm việc và thù lao của NHÂN VIÊN NHÀ THẦU sẽ, được quyết định bởi NHÀ THẦU theo pháp luật hiện hành.

4.5. Thái độ NHÂN VIÊN NHÀ THẦU

NHÀ ĐIỀU HÀNH có quyền yêu cầu từ chối tiếp nhận bất kỳ nhân viên nào của NHÂN VIÊN NHÀ THẦU vì thiếu khả năng kỹ thuật hoặc có hành vi sai trái và NHÀ THẦU sẽ phải đồng ý với các yêu cầu hợp lý và bố trí nhân sự thay thế theo yêu cầu trong vòng 5 (năm) ngày.

4.6. Trình độ, Tình trạng sức khỏe và Thị thực, v.v...

4.6.1. NHÀ THẦU phải đảm bảo rằng tất cả NHÂN VIÊN NHÀ THẦU đều đủ trình độ, sức khỏe và phù hợp để thực hiện các nhiệm vụ được phân công của họ.

4.6.2. NHÀ THẦU phải xin cấp và gia hạn tất cả các thị thực, giấy phép lao động, giấy phép cư trú cần thiết và tất cả các giấy tờ liên quan khác và sự chấp thuận cho nhân viên của mình một cách kịp thời để họ có thể thực hiện nhiệm vụ trong KHU VỰC VẬN HÀNH và không làm chậm trễ hoặc làm gián đoạn các DỊCH VỤ.

4.7. Tuân thủ Luật pháp và Phong tục địa phương

NHÀ THẦU phải đảm bảo rằng NHÂN VIÊN NHÀ THẦU tuân thủ tất cả các luật, phong tục và quy định hiện hành và không tham gia vào bất kỳ hoạt động nào mà NHÀ ĐIỀU HÀNH cho là có thể gây tổn hại đến việc duy trì mối quan hệ hài hòa giữa NHÀ ĐIỀU HÀNH và các cơ quan chính quyền địa phương hoặc chính phủ.

air or other power supply occasioned by the addition, shall be paid for by OPERATOR in accordance with Appendix 03 (Schedule of Rates and Prices).

4.3.4. The agreed amounts in accordance with the Appendix 03 (Schedule of Rates and Prices) will be paid to CONTRACTOR by OPERATOR from the date CONTRACTOR implements when the addition, deletion or substitution.

4.4. Standard of Personnel

4.4.1. CONTRACTOR shall provide at his sole cost and expense at all times sufficient competent technical and other personnel properly to perform the SERVICES in accordance with the Appendix 01 (Scope of Services).

4.4.2. The selection, replacement, hours of labor and remuneration of CONTRACTOR'S PERSONNEL shall, except where otherwise provided under this CONTRACT, be determined by CONTRACTOR in accordance with applicable law.

4.5. Reject of CONTRACTOR'S PERSONNEL

OPERATOR shall have the right to request the removal of any member of CONTRACTOR'S PERSONNEL either for technical incompetence or misbehavior and CONTRACTOR agrees to accede to any such reasonable request and supply a replacement as required within 5 (five) days.

4.6. Qualification, Fitness and Visas etc

4.6.1. CONTRACTOR shall ensure that all of CONTRACTOR'S PERSONNEL are fully qualified, healthy and medically fit for their respective assignments.

4.6.2. CONTRACTOR shall obtain and renew all requisite visas, work permits, residence permits and all other relevant document and consents for CONTRACTOR'S PERSONNEL in a timely fashion so as to enable them to carry out their assignments in the AREA OF OPERATIONS and not delay or disrupt the SERVICES.

4.7. Compliance with Local Laws and Customs

CONTRACTOR shall ensure that CONTRACTOR'S PERSONNEL comply with all applicable laws, customs and regulations, and that they do not engage in any activities which might be or which OPERATOR considers might be, prejudicial to maintenance of harmonious relations between OPERATOR and the local or governmental authorities.

ĐIỀU 5

SỨC KHỎE, AN TOÀN VÀ MÔI TRƯỜNG

ARTICLE 5

HEALTH, SAFETY AND ENVIRONMENT

- 5.1. NHÀ THẦU phải luôn thực hiện các DỊCH VỤ một cách an toàn vào bất cứ lúc nào.
- 5.2. NHÀ THẦU phải tuân thủ “Quy chế về quản lý An toàn – Sức khỏe – Môi trường đối với các nhà thầu làm việc trên các công trình của Liên doanh Việt – Nga Vietsovpetro” số VSP-000-ATMT-448, Rev.3 đã được Tổng giám đốc Vietsovpetro phê duyệt ngày 07/06/2019, ngày hiệu lực 01/07/2019, quy định về an toàn, sức khỏe và bảo vệ môi trường của NHÀ THẦU trong thời gian tiến hành công việc.
- 5.3. NHÀ THẦU phải đảm bảo rằng NHÂN VIÊN NHÀ THẦU luôn thực hiện và tuân thủ tất cả các quy định và thủ tục về Sức khỏe, An toàn và Môi trường được áp dụng theo từng thời điểm trong KHU VỰC VẬN HÀNH.
- 5.4. NHÀ THẦU không được phép gây ra hoặc cho phép một điều kiện không an toàn, không lành mạnh hoặc không thân thiện với môi trường thuộc quyền kiểm soát của mình diễn ra tại MODU.
- 5.5. NHÀ THẦU phải thực hiện các dịch vụ một cách an toàn và tổ chức các cuộc kiểm tra được nêu chi tiết trong Phụ lục 05 (Sức khỏe, An toàn và Môi trường).
- 5.6. NHÀ THẦU sẽ cung cấp các báo cáo được chi tiết hóa trong Phụ lục 05 (Sức khỏe, An toàn và Môi trường).
- 5.7. NHÀ THẦU phải chịu trách nhiệm bảo đảm NHÂN VIÊN NHÀ THẦU hạn chế sự tiếp cận đối với giàn sản xuất của NHÀ ĐIỀU HÀNH.

ĐIỀU 6 BẢO MẬT

- 6.1. NHÀ THẦU thừa nhận và phải tôn trọng tính chất bí mật của các DỊCH VỤ và giữ bí mật và tính bảo mật của các DỊCH VỤ và không trực tiếp hoặc gián tiếp tiết lộ hoặc cho phép việc tiết lộ cho bất kỳ bên thứ ba nào, bất kỳ thông tin nào liên quan đến các công việc kinh doanh, DỊCH VỤ, thanh tra hoặc hoạt động của NHÀ ĐIỀU HÀNH. Để duy trì tính bí mật và riêng tư và ngăn chặn việc tiết lộ thông tin, NHÀ THẦU phải thực hiện hoặc tạo điều kiện thực hiện các biện pháp đề phòng cần thiết và không giữ lại hồ sơ hoặc dữ liệu của bất kỳ gìêng nào có liên quan đến thông tin địa chất hoặc sản xuất sau khi chấm dứt HỢP ĐỒNG này (trừ một bản sao cho hồ sơ nội bộ của NHÀ THẦU). NHÀ THẦU phải bảo đảm rằng các nhân viên, nhà thầu phụ và đại lý của họ cũng tôn trọng sự bảo mật đó và phải bồi thường cho NHÀ ĐIỀU HÀNH về bất kỳ tổn

- 5.1. CONTRACTOR shall carry out the SERVICES in a safe manner at all times.
- 5.2. CONTRACTOR shall ensure that CONTRACTOR’S PERSONNEL shall, at all times strictly observe and comply with “Health, Safety and Environmental regulations and procedures for CONTRACTOR working on Vietsovpetro’s construction” No. VSP-000-ATMT-448, Rev.3 approved by VSP’s General Director, effective on 01/07/2019, stipulates on Health, Safety and Environmental during time of performing services.
- 5.3. CONTRACTOR shall, and shall ensure that CONTRACTOR’S PERSONNEL shall, at all times strictly observe and comply with all Health, Safety and Environmental regulations and procedures from time to time applying in the AREA OF OPERATIONS.
- 5.4. CONTRACTOR shall not cause or permit a hazardous, unsafe, unhealthy or environmentally unsound condition over which it has control to be conducted at the MODU.
- 5.5. CONTRACTOR shall conduct safely service and inspections as detailed in Appendix 05 (Health, Safety and Environmental).
- 5.6. CONTRACTOR shall provide the reports detailed in Appendix 05 (Health, Safety and Environmental).
- 5.7. CONTRACTOR shall be responsible for ensuring the restricted access of CONTRACTOR’S PERSONNEL to OPERATOR’s production platform.

ARTICLE 6 CONFIDENTIALITY

- 6.1. CONTRACTOR recognizes and shall respect the confidential nature of the SERVICES and shall keep it secret and confidential and shall not directly or indirectly disclose or permit to be disclosed to any THIRD PARTY, any information relating to the business affairs, SERVICES, investigation or operations of OPERATOR. CONTRACTOR shall take or cause to be taken whatever precautions are necessary to maintain such secrecy and confidentiality and prevent disclosure of the same, and shall not retain records or data from any well which relate to geological or production information following termination of this CONTRACT (except a copy for CONTRACTOR’S internal records). CONTRACTOR shall ensure that its employees, subcontractors and agents also respect such confidentiality, and shall

thất hoặc thiệt hại nào phát sinh do sự vi phạm Điều 6 này dù cố tình hay vô ý.

- 6.2.** Nếu không có sự đồng ý của NHÀ ĐIỀU HÀNH, NHÀ THẦU không được phép tiết lộ và đảm bảo rằng các nhân viên và đại lý của mình không được phép tiết lộ toàn bộ hoặc bất cứ phần nào của nội dung HỢP ĐỒNG này, hoặc bất kỳ thông tin phụ hoặc có liên quan nào, cho bất kỳ người nào khác ngoài nhân viên của mình. Các nghĩa vụ bảo mật của NHÀ THẦU ở đây sẽ chấm dứt sau một thời gian cần thiết theo yêu cầu của pháp luật sau khi HỢP ĐỒNG này hết hạn hoặc chấm dứt.
- 6.3.** Tuy nhiên, tất cả những quy định trên không làm cho NHÀ THẦU mất đi quyền sử dụng hoặc tiết lộ bất kỳ thông tin nào mà: (a) tại thời điểm tiết lộ, thông tin đó đã được biết đến bởi giới trong ngành hoặc công chúng; (b) vào thời điểm sau đó, thông tin ấy trở thành phổ biến bởi giới trong ngành hoặc công chúng mà không do lỗi của NHÀ THẦU; (c) thông tin đó được sở hữu bởi NHÀ THẦU, được chứng minh bằng hồ sơ của NHÀ THẦU, trước khi nhận được thông tin đó từ NHÀ ĐIỀU HÀNH; (d) thông tin đó được tiết lộ cho NHÀ THẦU bởi một bên thứ ba có thiện ý và có quyền độc lập với thông tin đó trước khi thông tin đó được nhận từ NHÀ ĐIỀU HÀNH; (e) được phát triển bởi NHÀ THẦU và được chứng minh bằng tài liệu, một cách độc lập không liên quan đến THÔNG TIN MẬT; và (f) thông tin đó được yêu cầu tiết lộ bởi một cơ quan chuyên trách theo lệnh của tòa án có thẩm quyền hoặc cơ quan chính phủ khác có thẩm quyền ra lệnh tiết lộ thông tin đó, với điều kiện cơ quan chuyên trách có nỗ lực tốt nhất để thông báo kịp thời cho bên cung cấp thông tin về lệnh đó nhằm giúp bên cung cấp thông tin có cơ hội để phản đối lệnh đó.

ĐIỀU 7 **TRÁCH NHIỆM PHÁP LÝ VÀ** **BỒI THƯỜNG**

- 7.1. Tổng quát**
- 7.1.1.** Theo điều khoản này, từ “yêu cầu bồi thường” luôn có nghĩa chung là tất cả các khiếu nại, chi phí, trách nhiệm, yêu cầu, nguyên nhân kiện tụng, phán quyết, bao gồm cả chi phí và lệ phí pháp lý được đưa ra hoặc có thể được phát sinh hoặc cung cấp trong suốt thời hạn của HỢP ĐỒNG này hoặc bất cứ lúc nào sau đó.
- 7.1.2.** Ý định của CÁC BÊN được đề cập ở đây chính là các quy định của Điều này sẽ duy nhất chi phối việc phân bổ rủi ro và trách nhiệm và những cam kết bồi thường của các bên tham gia HỢP ĐỒNG đối với các vấn đề được quy

indemnify OPERATOR against any loss or damage arising as a result of breach of this Article 6 whether deliberate or inadvertent.

- 6.2.** CONTRACTOR shall not disclose, and shall ensure that its servants and agents do not disclose, the whole or any part of the contents of this CONTRACT, or any ancillary or related information, to any person other than its employees without the consent of OPERATOR. CONTRACTOR's confidentiality obligations hereunder shall terminate after a necessary period as required by laws after the expiry or termination of this CONTRACT.
- 6.3.** However, nothing hereinabove shall deprive CONTRACTOR of the right to use or disclose any information: (a) which is, at the time of disclosure, known to the trade or the public; (b) which becomes at a later date known to the trade or public through no fault of CONTRACTOR; (c) which is possessed by CONTRACTOR, as evidenced by CONTRACTOR's written records, before receipt thereof from OPERATOR; (d) which is disclosed to CONTRACTOR in good faith before receipt from OPERATOR by a third party who has an independent right to such information; (e) which is developed by CONTRACTOR as evidenced by documentation, independently of the CONFIDENTIAL INFORMATION; and (f) which is required to be disclosed by the receiving party pursuant to an order of a court of competent jurisdiction or other governmental agency having the power to order such disclosure, provided the receiving party uses its best efforts to provide timely notice to the disclosing party of such order to permit the disclosing party an opportunity to contest such order.

ARTICLE 7 **LIABILITY AND INDEMNITY**

- 7.1. General**
- 7.1.1.** For the purpose of this article the word "claims" shall always mean collectively all claims, costs, liabilities, demands, causes of action, judgments, including legal costs and fees which are brought or may be instituted or rendered during the duration of the CONTRACT or at any time thereafter.
- 7.1.2.** It is the intention of the PARTIES hereto that the provisions of this Article shall exclusively govern the allocation of risks and liabilities and the undertaking of indemnification of parties to the CONTRACT with respect to the matters

định tại Điều này của HỢP ĐỒNG.

7.1.3. Theo Điều 7, Điều 22 và Điều 26, việc định nghĩa NHÀ ĐIỀU HÀNH sẽ luôn bao gồm NHÀ ĐIỀU HÀNH, VIETSOVPETRO, các đối tác liên doanh, công ty mẹ và các CÔNG TY THÀNH VIÊN và các nhà thầu và nhà thầu phụ của họ (với điều kiện là các nhà thầu và nhà thầu phụ đồng ý thực hiện các khoản bồi thường tương đương vì lợi ích của NHÀ THẦU trong các hợp đồng tương ứng của họ với NHÀ ĐIỀU HÀNH) thuộc bất kỳ cấp nào và theo NHÂN VIÊN tương ứng của nó và định nghĩa về NHÀ THẦU luôn được bao gồm cả công ty mẹ và các CÔNG TY THÀNH VIÊN và nhân viên tương ứng của họ. Bất kỳ khoản bồi thường nào vì lợi ích của, được chỉ trả bởi và thay mặt cho bất kỳ bên nào, cũng sẽ được xem là bao gồm các nhà thầu phụ ở bất kỳ cấp nào và công ty mẹ và các CÔNG TY THÀNH VIÊN tương ứng của nó.

7.1.4. Chỉ với mục đích của Điều 7 này, bất kỳ người nào được giới thiệu cho MODU bởi một trong hai BÊN, sẽ được xem là nhân viên của bên đó.

7.1.5. Trừ khi được quy định khác đi về các khoản bồi thường khác trong HỢP ĐỒNG này, một BÊN phải bồi thường và giữ vô hại cho bên còn lại trước bất kỳ khiếu nại hoặc yêu cầu nào phát sinh từ sự thương tổn (bao gồm cả thương tích và bệnh tật hiểm nghèo) hoặc mất mát hoặc thiệt hại về tài sản của một BÊN THỨ BA bị gây ra bởi sự bất cẩn của BÊN đó.

7.2. Tài sản và Nhân sự của NHÀ ĐIỀU HÀNH
NHÀ ĐIỀU HÀNH sẽ miễn trừ, bảo vệ, bồi thường và giữ cho NHÀ THẦU, công ty mẹ, công ty con và các công ty thành viên hoặc liên quan, cùng các cán bộ, giám đốc, nhân viên, tư vấn viên, đại lý và khách mời của mình khỏi bị tổn hại trước bất kỳ và tất cả các khiếu nại, yêu cầu, nguyên nhân kiện tụng, trách nhiệm pháp lý, bồi thường thiệt hại, bản án, phán quyết, sự tổn thất, án phí, tiền phạt, hình phạt và chi phí (bao gồm cả phí luật sư hợp lý và chi phí kiện tụng) dưới bất kỳ hình thức hoặc tính chất nào (“Khiếu nại”), liên quan đến thương tổn cá nhân hoặc cơ thể, sự đau yếu, bệnh tật hoặc tử vong và có liên quan đến thiệt hại, mất mát hoặc sự phá hủy tài sản được sở hữu, cho thuê, thuê hoặc mượn bởi NHÀ ĐIỀU HÀNH hoặc nhân viên, tư vấn viên, đại lý hoặc khách mời của NHÀ ĐIỀU HÀNH hoặc các nhà thầu của NHÀ ĐIỀU HÀNH ở bất kỳ cấp nào (trừ Nhà thầu và các nhà thầu phụ của họ) hoặc nhân viên, tư vấn viên, đại lý hoặc khách mời của họ, phát sinh từ hoặc có liên quan đến việc thực hiện Hợp

defined in this Article of the CONTRACT.

7.1.3. For the purpose of Article 7, Article 22 and Article 26, the definition of OPERATOR shall always be deemed to include OPERATOR, VIETSOVPETRO, co-venturers, its and their respective parent and AFFILIATES companies and its and their contractors and subcontractors (provided that the contractors and subcontractors have agreed to extend equivalent indemnities in favor of the CONTRACTOR in their respective contracts with the OPERATOR) of any tier and their respective PERSONNEL and the definition of CONTRACTOR shall always be deemed to include their respective parent and AFFILIATES and their respective Personnel. The benefit of any indemnity granted in favor and granted by and on behalf of any party shall be deemed to include its subcontractors at any tier and its and their respective parent and AFFILIATES companies.

7.1.4. For the purpose of this Article 7 only, any person introduced to the MODU by either PARTY, shall be deemed to be such party's personnel.

7.1.5. Unless otherwise provided for in the other indemnities contained in this CONTRACT, a PARTY shall indemnify and hold harmless the other against any claims or demands arising out of injury (including fatal injury and illness) to or loss or damage to property of a THIRD PARTY caused by the that PARTY negligence.

7.2. Property and Personnel of OPERATOR
OPERATOR shall release, defend, indemnify and hold CONTRACTOR, its parents, subsidiaries and affiliated or related companies, and its and their respective officers, directors, employees, consultants, agents and invitees harmless from and against any and all claims, demands, causes of action, liabilities, damages, judgments, awards, losses, costs, fines, penalties and expenses (including reasonable attorneys' fees and costs of litigation) of any kind or character (“Claims”), in respect of personal or bodily injury to, sickness, disease or death of, and in respect of damage to or loss or destruction of property owned, leased, rented, or hired by Operator or its employees, consultants, agents or invitees or Operator's contractors at any tier (other than Contractor and its subcontractors) or their employees, consultants, agents or invitees, arising out of or in connection with Contractor's performance of this contract, REGARDLESS OF THE CAUSE, INCLUDING WITHOUT LIMITATION ANY FORM OF NEGLIGENCE, STRICT

đồng này của Nhà thầu, BẤT KỂ NGUYÊN NHÂN, BAO GỒM NHƯNG KHÔNG GIỚI HẠN BẤT CỨ HÌNH THỨC BẤT CẦN, TRÁCH NHIỆM PHÁP LÝ NGHIÊM NGẶT, VI PHẠM BẢO HÀNH (RÕ RÀNG HAY NGỤ Ý), VI PHẠM NHIỆM VỤ (THEO LUẬT ĐỊNH HOẶC CÁCH KHÁC), VI PHẠM HỢP ĐỒNG, HOẶC BẤT KỶ LỖI HOẶC TRÁCH NHIỆM PHÁP LÝ NÀO KHÁC CỦA NHÀ ĐIỀU HÀNH, NHÀ THẦU, HOẶC BẤT CỨ NGƯỜI NÀO, BÊN NÀO HOẶC THỰC THỂ NÀO KHÁC.

7.3. Tài sản và Nhân sự của NHÀ THẦU
NHÀ THẦU sẽ miễn trừ, bảo vệ, bồi thường và giữ cho NHÀ ĐIỀU HÀNH, công ty mẹ, công ty con và các công ty thành viên hoặc liên quan, cùng các cán bộ, giám đốc, nhân viên, tư vấn viên, đại lý và khách mời của mình khỏi bị tổn hại trước bất kỳ và tất cả các khiếu nại, yêu cầu, nguyên nhân kiện tụng, trách nhiệm pháp lý, bồi thường thiệt hại, bản án, phán quyết, sự tổn thất, án phí, tiền phạt, hình phạt và chi phí (bao gồm cả phí luật sư hợp lý và chi phí kiện tụng) dưới bất kỳ hình thức hoặc tính chất nào (“Khiếu nại”), liên quan đến thương tổn cá nhân hoặc cơ thể, sự đau yếu, bệnh tật hoặc tử vong, và có liên quan đến thiệt hại, mất mát hoặc sự phá hủy tài sản được sở hữu, cho thuê, thuê hoặc mượn bởi Nhà thầu hoặc nhân viên, tư vấn viên, đại lý hoặc khách mời của các nhà thầu phụ của Nhà thầu ở bất kỳ cấp nào hoặc nhân viên, tư vấn viên, đại lý hoặc khách mời của họ, phát sinh từ hoặc có liên quan đến việc thực hiện Hợp đồng này của Nhà thầu, BẤT KỂ NGUYÊN NHÂN NÀO, BAO GỒM NHƯNG KHÔNG GIỚI HẠN BẤT CỨ HÌNH THỨC BẤT CẦN, TRÁCH NHIỆM PHÁP LÝ NGHIÊM NGẶT, VI PHẠM BẢO HÀNH (RÕ RÀNG HAY NGỤ Ý), VI PHẠM NHIỆM VỤ (THEO LUẬT ĐỊNH HOẶC CÁCH KHÁC), VI PHẠM HỢP ĐỒNG, HOẶC BẤT KỶ LỖI HOẶC TRÁCH NHIỆM PHÁP LÝ NÀO KHÁC CỦA NHÀ ĐIỀU HÀNH, NHÀ THẦU, HOẶC BẤT CỨ NGƯỜI NÀO, BÊN NÀO HOẶC THỰC THỂ NÀO KHÁC.

7.4. Mất thiết bị trong giếng khoan (Không áp dụng)
Bất kể các qui định tại Điều 7.2, trong trường hợp bất kỳ thiết bị nào sử dụng trong giếng khoan được cung cấp bởi NHÀ THẦU hoặc các nhà thầu phụ của nó, sự mất mát hoặc thiệt hại đối với thiết bị đó khi được vận hành dưới bàn rotary (rotary table) hoặc trong khi được vận chuyển bởi hoặc thay mặt cho NHÀ ĐIỀU HÀNH, hoặc trong thời gian được giám sát hoặc kiểm soát bởi NHÀ ĐIỀU HÀNH hoặc NHÂN VIÊN NHÀ ĐIỀU HÀNH, tuy nhiên

LIABILITY, BREACH OF WARRANTY (EXPRESS OR IMPLIED), BREACH OF DUTY (STATUTORY OR OTHERWISE), BREACH OF CONTRACT, OR ANY OTHER LEGAL FAULT OR RESPONSIBILITY OF OPERATOR, CONTRACTOR, OR ANY OTHER PERSON, PARTY OR ENTITY.

7.3. Property and Personnel of CONTRACTOR
CONTRACTOR shall release, defend, indemnify and hold OPERATOR, its parents, subsidiaries and affiliated or related companies, and its and their respective officers, directors, employees, consultants, agents and invitees harmless from and against any and all claims, demands, causes of action, liabilities, damages, judgments, awards, losses, costs, fines, penalties and expenses (including reasonable attorneys’ fees and costs of litigation) of any kind or character (“Claims”), in respect of personal or bodily injury to, sickness, disease or death of, and in respect of damage to or loss or destruction of property owned, leased, rented, or hired by Contractor or its employees, consultants, agents or invitees or Contractor’s subcontractors at any tier or their employees, consultants, agents or invitees, arising out of or in connection with Contractor’s performance of this contract, REGARDLESS OF THE CAUSE, INCLUDING WITHOUT LIMITATION ANY FORM OF NEGLIGENCE, STRICT LIABILITY, BREACH OF WARRANTY (EXPRESS OR IMPLIED), BREACH OF DUTY (STATUTORY OR OTHERWISE), BREACH OF CONTRACT, OR ANY OTHER LEGAL FAULT OR RESPONSIBILITY OF OPERATOR, CONTRACTOR, OR ANY OTHER PERSON, PARTY OR ENTITY.

7.4. Lost of In-Hole Equipment (Not applicable)
Notwithstanding the provisions of Article 7.2, in case any downhole equipment is supplied by CONTRACTOR or its subcontractors, loss or damage to that equipment while operated below the rotary table or while being transported by or on behalf of the OPERATOR, or while in the custody or under control of the OPERATOR or OPERATOR’S PERSONNEL, excluding, however, wear and tear normally associated with drilling associated activities and losses due

ngoại trừ việc hao mòn thông thường liên quan đến các hoạt động liên quan đến khoan và tồn thất do sự bất cẩn duy nhất của NHÀ THẦU, sẽ được NHÀ ĐIỀU HÀNH bồi hoàn theo Giá trị thay thế thiết bị bị mất trong Phụ lục số 03 kèm theo Hợp đồng này trừ đi khấu hao theo tỉ lệ phần trăm tích lũy cho thiết bị tính từ ngày hiệu lực của mỗi HỢP ĐỒNG DỊCH VỤ theo mức 2% (hai phần trăm) mỗi tháng đến mức tối đa là 50% (năm mươi phần trăm) của giá trị thay thế thiết bị bị mất.

Trong trường hợp thiết bị nào bị mất mà giá chi tiết được viện dẫn từ Bảng giá của NHÀ THẦU thì chỉ phần chiết khấu đã thỏa thuận trong Bảng giá của NHÀ THẦU được áp dụng. Khấu hao sẽ không được áp dụng trong trường hợp của thiết bị này. NHÀ ĐIỀU HÀNH sẽ chịu toàn bộ trách nhiệm về các hoạt động cứu kẹt như vậy trong quá trình khôi phục hoặc cố gắng khôi phục các thiết bị bị mất hoặc hư hỏng đó. Không có nhân viên nào của NHÀ THẦU được ủy quyền để làm bất cứ điều gì và cũng không có nhân viên nào của NHÀ THẦU được yêu cầu bởi NHÀ ĐIỀU HÀNH để làm bất cứ điều gì khác với sự tư vấn với tư cách cố vấn cho NHÀ ĐIỀU HÀNH liên quan đến các hoạt động cứu kẹt như vậy.

7.5. Ô nhiễm

7.3.1. NHÀ THẦU sẽ thực hiện tất cả các biện pháp hợp lý bằng cách sử dụng các nguyên tắc thực hành giếng dầu:

(a) Để ngăn ngừa ô nhiễm hoặc nhiễm bẩn theo Điều 7.3.2 và khả năng thiệt hại có thể xảy ra đối với hệ thực vật và động vật ở vùng biển xung quanh KHU VỰC HOẠT ĐỘNG, bao gồm bờ biển liền kề; và

(b) NHÀ THẦU không đặt bất kỳ chướng ngại vật nào dưới đáy biển mà nó có thể gây hư hại hoặc cản trở việc lắp đặt các phương tiện khai thác khác.

7.3.2. Theo Điều 7.3.3, NHÀ THẦU sẽ kiểm soát, xử lý, dọn sạch và tháo dỡ, và sẽ bồi thường và luôn bồi thường và giữ cho NHÀ ĐIỀU HÀNH vô can trước mọi kiện cáo, tố tụng, kiện tụng, khiếu nại, yêu cầu, án phí và tiền phạt (bao gồm nhưng không giới hạn những chi phí liên quan đến việc kiểm soát, dọn dẹp và thải bỏ) phát sinh theo bất kỳ cách nào từ sự ô nhiễm hoặc nhiễm bẩn bề mặt có nguồn gốc từ các thiết bị của NHÀ THẦU mà chúng được đặt dưới sự quản lý, vận hành và kiểm soát của NHÀ THẦU.

7.3.3. NHÀ ĐIỀU HÀNH sẽ bồi thường và luôn bồi thường và giữ cho NHÀ THẦU vô can trước mọi kiện cáo, tố tụng, kiện tụng, khiếu nại, yêu cầu, án phí và tiền phạt (bao gồm nhưng không

to CONTRACTOR's sole negligence, will be compensated by OPERATOR at the Lost In Hole (LIH) price as stated in Appendix No. 03 less the percentage depreciation accruing to the equipment calculated from the effective date of the SERVICE CONTRACT at the rate of 2% per month up to a maximum of 50% of the LIH price.

Should any LIH Equipment be taken from the CONTRACTOR'S Price Book, only the agreed price book discount (if any) will apply. The depreciation will not be applied in the case of this equipment. OPERATOR shall assume the entire responsibility for such fishing operations in the recovery or attempted recovery of any such lost or damaged equipment. None of CONTRACTOR's employees are authorized to do anything whatsoever, nor shall any of CONTRACTOR's employees be required by OPERATOR to do anything, other than consult in an advisory capacity with OPERATOR in connection with such fishing operations.

7.5. Pollution

7.3.1. CONTRACTOR shall take all reasonable steps using good oilfield practices:

(a) to prevent pollution or contamination as per Article 7.3.2 and possible damage to flora and fauna of the sea waters surrounding the area of operations, including adjacent coastlines; and

(b) to keep the seafloor free of obstacles placed by CONTRACTOR which could cause damage or hamper the installation of production facilities.

7.3.2. Subject to Article 7.3.3 CONTRACTOR shall control, dispose of, clean up and remove, and shall indemnify and forever keep indemnified and hold harmless OPERATOR from all actions, proceedings, suits, claims, demands, costs and fines (including but not limited to those associated with control, clean up and disposal) howsoever arising from surface pollution or contamination emanating from the CONTRACTOR'S equipment on it which is under Contractor's care, custody operation and control.

7.3.3. OPERATOR shall indemnify and forever keep indemnified and hold harmless CONTRACTOR from all actions, proceedings, suits, claims, demands, costs and fines

giới hạn những chi phí liên quan đến việc kiểm soát, dọn dẹp và thải bỏ) phát sinh từ hoặc có liên quan đến Công việc và bị gây ra bởi sự khúc xạ khí của các chất lỏng hoặc các chất khác từ bên dưới bàn rotary (rotary table), dù gây ra bằng bất cứ nguyên nhân nào, mà không có giới hạn nào ngay cả khi bị gây ra do sự bất cẩn của NHÀ THẦU.

7.6. Các khoản bồi thường của NHÀ THẦU liên quan đến BẰNG SÁNG CHẾ, v.v...

NHÀ THẦU sẽ bồi thường và luôn bồi thường và giữ cho NHÀ ĐIỀU HÀNH tránh khỏi mọi kiện cáo, kiện tụng, khiếu nại, yêu cầu, trách nhiệm pháp lý, tố tụng, thiệt hại, tổn thất, án phí, lệ phí, chi phí và tiền phạt đối với các vi phạm về bằng sáng chế, thiết kế, nhãn hiệu hàng hóa hoặc bản quyền hoặc quyền được bảo hộ khác phát sinh từ việc sử dụng các công cụ, thiết bị hoặc phương thức được sở hữu, thuê, xây dựng hoặc cung cấp bởi NHÀ THẦU liên quan đến các DỊCH VỤ dưới bất cứ hình thức nào. Các qui định của Điều 7.4 này sẽ không áp dụng cho những vi phạm phát sinh gây ra bởi các thông số kỹ thuật do NHÀ ĐIỀU HÀNH cung cấp, việc sử dụng bất kỳ thiết bị nào kết hợp với các vật tư khác, hoặc trong việc thực hiện bất kỳ quy trình nào hoặc vi phạm do việc sử dụng đó.

7.7. Trách nhiệm pháp lý và bồi thường

Bất kể những quy định nào trái ngược trong HỢP ĐỒNG này, NHÀ THẦU sẽ không chịu trách nhiệm về việc, và NHÀ ĐIỀU HÀNH sẽ chỉ chịu cho:

- Thiệt hại dưới lòng đất (bao gồm nhưng không giới hạn, thiệt hại cho giếng, cấu tạo địa chất và hồ chứa và sự mất hydrocarbon từ đó và chi phí khoan lại giếng;
- Chi phí kiểm soát một giếng hoang, dưới lòng đất hoặc trên bề mặt và loại bỏ các mảnh vụn từ đó;
- Mất hoặc hư hỏng tài sản (trừ tài sản của NHÀ THẦU), thương tích và/hoặc tử vong do sự phun hơi trào giếng khoan, nổ hoặc cháy hoặc giếng hoang và tất cả các chi phí liên quan đến các sự kiện đó bao gồm thiệt hại cho giàn khoan/tàu, ngừng hoạt động hoặc thời gian phục hồi, chi phí hoàn thành lại hoặc chạy lại dịch vụ hoặc thay thế bất kỳ việc lắp đặt nào;
- Mất mát, hư hỏng (bao gồm tất cả các chi phí ngăn chặn, làm sạch và xử lý), thương tích và/hoặc tử vong do ô nhiễm phóng xạ có nguồn gốc bên dưới bề mặt hoặc trong trường hợp ô nhiễm có nguồn gốc trên bề mặt trong khi nguồn phóng xạ nằm dưới sự trực tiếp hoặc gián tiếp trông coi và kiểm soát gián tiếp;
- Mất mát, hư hỏng, thương tật và/hoặc tử vong do bất kỳ BÊN THỨ BA nào gây ra do bất kỳ

howsoever arising from pollution or contamination (including but not limited to those associated with control, clean up and disposal) as a result of or related to the WORK and caused by emanations of fluids or other substances from below the rotary table, however caused, without limitation even if caused by CONTRACTOR's negligence.

7.6. CONTRACTOR's Indemnity Regarding Patents, Etc.

CONTRACTOR shall indemnify and forever keep indemnified and hold harmless OPERATOR from all actions, suits, claims, demands, liabilities, actions, proceedings, damages, losses, costs, charges, expenses and fines in respect of infringements of patent, design, trademark or copyright or other protected right howsoever arising from the use of tools, equipment or methods owned, hired, constructed or provided by CONTRACTOR in connection with the SERVICES. The provisions of this Article 7.4 shall not apply to infringement caused by the specifications furnished by OPERATOR, the use of any of the equipment in combination with other materials, or in the practice of any process or infringement by reason of such use.

7.7. Liability and Indemnity

Notwithstanding anything in this CONTRACT to the contrary, CONTRACTOR shall not be responsible for, and OPERATOR shall be solely responsible for:

- Underground damage (including without limitation, damage to the well, the formation and the reservoir and loss of hydrocarbons therefrom and cost of re-drilling the well);
- The cost of control of a wild well, underground or above the surface, and removal of debris resulting therefrom;
- Loss of or damage to property (other than property of CONTRACTOR), injury and/or death due to a blowout, explosion or ensuring fire or wild well and all costs associated with such events including damages causes to a rig/vessel, downtime or recovery time, cost of re-completion or re-running services or replacement of any installation;
- Loss, damage (including all cost of containment, clean-up and disposal), injury and/or death resulting from radioactive contamination originating below the surface or in the event of contamination originating above the surface whilst the radioactive source is under the OPERATOR's direct or indirect custody and control;
- Loss, damage, injury and/or death suffered by any THIRD PARTY resulting from any of the

sự kiện nào được nêu trong điều này hoặc trong điều 7.3.3 bao gồm mất hoặc hư hỏng các cơ sở sản xuất dầu và/hoặc khí đốt hoặc đường ống hoặc bất kỳ việc lắp đặt của BÊN THỨ BA hoặc giàn khoan/tàu trong bán kính 500 mét của giếng hiện tại mà DỊCH VỤ sẽ được thực hiện.

ĐIỀU 8 **HIỆU QUẢ HOẠT ĐỘNG KHÔNG ĐẠT**

8.1. Tiêu chuẩn Dịch vụ

NHÀ THẦU phải thực hiện các DỊCH VỤ ở bất cứ nơi nào được chỉ định bởi NHÀ ĐIỀU HÀNH trong KHU VỰC VẬN HÀNH và thực hiện đầy đủ các nghĩa vụ theo HỢP ĐỒNG này với sự cẩn mẫn và cẩn thận, theo cách thức tốt và chuyên nghiệp, phù hợp với nguyên tắc thực hành tốt của ngành dầu khí, không quá chậm trễ và hoàn toàn phù hợp với các điều khoản và điều kiện của HỢP ĐỒNG này và các kế hoạch, thông số kỹ thuật và thông tin kỹ thuật được NHÀ ĐIỀU HÀNH cung cấp bằng văn bản. Sự hiện diện của bất kỳ NHÂN VIÊN nào của NHÀ ĐIỀU HÀNH và việc thực hiện bất kỳ cuộc kiểm tra hoặc hoạt động giám sát nào của họ sẽ không miễn trừ cho NHÀ THẦU bất kỳ nghĩa vụ hoặc trách nhiệm nào của NHÀ THẦU trong việc thực hiện các DỊCH VỤ, vì đây là trách nhiệm riêng của NHÀ THẦU.

8.2. Kết quả thực hiện của NHÀ THẦU

Nếu NHÀ ĐIỀU HÀNH, vì lý do nào đó (bao gồm, nhưng không giới hạn, sự thiếu năng lực của NHÀ THẦU hoặc tiến độ chậm trong việc thực hiện các DỊCH VỤ theo HỢP ĐỒNG này do các nguyên nhân hợp lý thuộc phạm vi kiểm soát của NHÀ THẦU hoặc do sự bất cẩn hoặc thiếu hiệu quả về phía NHÀ THẦU, hoặc NHÀ THẦU đã không cung cấp hoặc duy trì thiết bị của NHÀ THẦU và thiết bị của NHÀ ĐIỀU HÀNH trong điều kiện tốt và phù hợp với các mục đích sử dụng theo các thông số kỹ thuật của HỢP ĐỒNG), không hài lòng với kết quả thực hiện các nghĩa vụ của NHÀ THẦU theo HỢP ĐỒNG này, NHÀ ĐIỀU HÀNH sẽ thông báo cho NHÀ THẦU bằng văn bản xác định cụ thể những vấn đề là nguyên nhân của sự không hài lòng của mình. NHÀ THẦU phải khắc phục những vấn đề mà NHÀ ĐIỀU HÀNH không hài lòng trong vòng 14 (mười bốn) ngày, như được qui định trong Điều 8.3 dưới đây, nếu không thì NHÀ ĐIỀU HÀNH có quyền chấm dứt HỢP ĐỒNG này theo Điều 3.4 (Chấm dứt do lỗi của NHÀ THẦU).

8.3. Các biện pháp khắc phục của NHÀ ĐIỀU HÀNH

Sau khi nhận được thông báo bằng văn bản,

events specified herein or in article 7.3.3 including loss of or damage to oil and/or gas production facilities or pipelines or any THIRD PARTY installations or rigs/vessels within a 500 meter radius of the current well that SERVICES are to be performed.

ARTICLE 8 **UNSATISFACTORY PERFORMANCE**

8.1. Standard of Services

CONTRACTOR shall carry out the SERVICES wherever directed by OPERATOR in the AREA OF OPERATIONS and perform all its obligations under this CONTRACT with due diligence and care, in a good and workmanlike manner, in accordance with good oil field practice, without undue delays and in all conformity in all respects with the terms and conditions of this CONTRACT and the plans, specifications and technical information provided in writing by OPERATOR. The presence of any of OPERATOR'S PERSONNEL and any inspections or supervisory activities carried out by them shall not relieve CONTRACTOR of any of its obligations or responsibilities in respect of performance of the SERVICES, which shall be the sole responsibility of CONTRACTOR.

8.2. CONTRACTOR's Performance

If OPERATOR is, for some reason (including, but not by way of limitation, incompetence of CONTRACTOR or slow progress in the performance of the SERVICES hereunder as the result of causes reasonably within CONTRACTOR's control or on account of negligence or lack of performance on the part of CONTRACTOR, or CONTRACTOR has failed to furnish or to maintain CONTRACTOR's equipment and OPERATOR's equipment in good conditions and suitable for the uses intended in accordance with the specifications of the CONTRACT), dissatisfied with the performance by CONTRACTOR of its obligations under this CONTRACT, OPERATOR shall give CONTRACTOR notice in writing specifying in detail the matters which are the causes of its dissatisfaction. CONTRACTOR shall remedy the matters with which OPERATOR is dissatisfied within 14 (fourteen) days, as set forth in Article 8.3 below, otherwise OPERATOR may terminate the CONTRACT in accordance with Article 3.4 (Termination due to Default of CONTRACTOR).

8.3. OPERATOR's Remedies

Should CONTRACTOR refuse to remedy or

nếu NHÀ THẦU từ chối khắc phục hoặc không bắt đầu khắc phục các vấn đề bị than phiền trong Điều 8.2 trong vòng 10 (mười) ngày thì việc từ chối hoặc không khắc phục đó đã ảnh hưởng nghiêm trọng đối với mục đích thiết yếu của HỢP ĐỒNG này và đối với NHÀ ĐIỀU HÀNH, NHÀ ĐIỀU HÀNH có quyền chấm dứt hoặc đình chỉ HỢP ĐỒNG này theo Điều 3.

8.4. Sự bảo đảm của NHÀ THẦU

Do tính chất của DỊCH VỤ và các vật tư do NHÀ THẦU cung cấp phụ thuộc vào chất lượng của việc thi công, vật liệu và thông tin từ đơn vị khác cung cấp; và do sự không chắc chắn về điều kiện có thể thay đổi của giếng, đường ống và Công trường Dịch vụ của NHÀ ĐIỀU HÀNH (tùy theo trường hợp thực tế) và sự phụ thuộc vào những dữ kiện và dịch vụ hỗ trợ do đơn vị khác cung cấp, NHÀ THẦU vì thế sẽ không thể đảm bảo tính chính xác, đúng đắn, đầy đủ hoặc hiệu quả của các sản phẩm, vật tư hoặc vật liệu, phân tích nghiên cứu, kiến nghị công việc hoặc các dữ liệu khác do NHÀ THẦU cung cấp. NHÀ ĐIỀU HÀNH đồng ý rằng NHÀ THẦU sẽ không chịu trách nhiệm về bất kỳ thiệt hại nào phát sinh từ việc sử dụng các thông tin đó và NHÀ ĐIỀU HÀNH sẽ bảo đảm cho NHÀ THẦU khỏi những thiệt hại phát sinh do sử dụng những thông tin trên.

ĐIỀU 9 **GIÁ VÀ THANH TOÁN**

9.1. Tổng quát

- 9.1.1. NHÀ ĐIỀU HÀNH phải trả NHÀ THẦU trong thời gian thực hiện HỢP ĐỒNG theo giá tại Phụ lục 03 (Biểu giá và giá).
- 9.1.2. Không có khoản thanh toán nào khác mà NHÀ ĐIỀU HÀNH phải trả ngoài những chi phí được đề cập cụ thể trong Điều khoản này của HỢP ĐỒNG, trừ khi những khoản thanh toán được xác nhận và thỏa thuận bằng văn bản của cả hai Bên hoặc những khoản thanh toán được xác nhận bởi NHÀ ĐIỀU HÀNH.
Tổng giá trị của Hợp đồng chỉ là tổng giá trị dự tính. Nhân sự, thiết bị, hóa chất, ... sẽ được thanh toán dựa trên số lượng ngày thuê, số lượng sử dụng thực tế được đại diện có thẩm quyền của NHÀ ĐIỀU HÀNH xác nhận.
- 9.1.3. Tất cả các số tiền được tính bằng đồng trong HỢP ĐỒNG này sẽ có nghĩa là tiền đồng Việt Nam.
- 9.1.4. Các giá và mức giá trong Phụ lục 03 đã bao gồm thuế GTGT, thuế nhập khẩu (nếu có) và đã bao gồm thuế nhà thầu nước ngoài theo Thông tư số 103/2014/TT-BTC cho Nhà thầu

fail to commence to remedy the matters complained of in Article 8.2 within 10 (ten) days after receipt of that written notice by CONTRACTOR and such the refusal or failure has had a materially adverse effect upon the essential purpose of this CONTRACT and upon OPERATOR, OPERATOR shall have the right to terminate or suspend the CONTRACT in accordance with Article 3.

8.4. CONTRACTOR's warranties

Because of the nature of the SERVICES and materials provided by CONTRACTOR which depends on the quality of the construction, materials and information provided by others and because of the uncertainty of variable well, pipeline and OPERATOR Service Site conditions (as the case may be) and the necessity of relying on facts and supporting services furnished by others, CONTRACTOR is unable to guarantee the accuracy, correctness, completeness or effectiveness of the products, supplies or materials, research analysis, job recommendation or other data furnished by CONTRACTOR. OPERATOR agrees that CONTRACTOR shall not be liable for and OPERATOR shall indemnify CONTRACTOR against any damages arising from the use of such information.

ARTICLE 9 **PRICES AND PAYMENTS**

9.1. General

- 9.1.1. OPERATOR shall pay CONTRACTOR during the continuance of the CONTRACT in accordance with Appendix 03 (Schedule of Rates and Prices),
- 9.1.2. No other payments shall be due by OPERATOR other than those specifically mentioned in this Article of CONTRACT, unless any payment is confirmed and mutually agreed in writing by both Parties or any payment is confirmed by OPERATOR.
The total value of the Contract is only the total estimated value. Personnel, equipment, chemicals, etc. shall be paid based on the actual number of rental days and actual use quantity approved by an authorized representative of the OPERATOR.
- 9.1.3. All amounts expressed in Dong in this CONTRACT shall mean Vietnamese Dong.
- 9.1.4. Prices and rates in Appendix 03 are included of VAT, import tax (if any) and inclusive of Foreign Contractor Withholding Tax as per Circular No. 103/2014/TT-BTC for

phụ nước ngoài của NHÀ THẦU (nếu có) và thuế thu nhập cá nhân.

9.2. Sự thay đổi mức giá

Các mức giá được quy định trong Phụ lục 03 sẽ vẫn cố định trong THỜI HẠN của HỢP ĐỒNG này. Không thay đổi nào được thực hiện ngoại trừ theo Điều 21.1.

ĐIỀU 10 CÁCH THỨC THANH TOÁN

10.1. Tiền tệ

Tất cả các khoản thanh toán được thực hiện theo HỢP ĐỒNG này bởi NHÀ ĐIỀU HÀNH đến NHÀ THẦU sẽ được thực hiện bằng Đồng Việt Nam theo bảng giá quy định tại Phụ lục 03 (Bảng Giá và giá) và sẽ được thanh toán cho NHÀ THẦU tại địa chỉ được nêu trong Phụ lục 06 (Lập hóa đơn và Báo cáo) hoặc địa chỉ khác được NHÀ THẦU chỉ định trước đó bằng văn bản cho NHÀ ĐIỀU HÀNH.

10.2. Hóa đơn

10.2.1. Trong vòng 15 ngày của mỗi tháng tiếp sau tháng mà trong đó các DỊCH VỤ đã được thực hiện hoặc chi phí đã phát sinh bởi NHÀ THẦU hoặc NHÀ THẦU PHỤ của họ theo HỢP ĐỒNG này, NHÀ THẦU sẽ nộp cho NHÀ ĐIỀU HÀNH một bản chính cùng với hai (02) bản sao của mỗi hóa đơn kèm theo những hồ sơ gốc cần thiết để hỗ trợ phù hợp các hóa đơn như: Bản gốc Lịch biểu về nhân sự và thiết bị trên giàn khoan, bản gốc Báo cáo tiêu hao hóa phẩm hàng tháng, đối với dịch vụ thuê containers: bảng thống kê container, phiếu gửi hàng đi công trình biển (Delivery Ticket), phiếu gửi hàng về bờ (Backload Ticket), biên bản tiếp nhận hàng hóa từ các công trình biển (Received Ticket / Tài liệu "AKT" của VSP), bản gốc Biên bản hoàn thành công việc (đối với lần thanh toán cuối cùng khi kết thúc dịch vụ) được đại diện có thẩm quyền của NHÀ ĐIỀU HÀNH xác nhận, bản gốc các chứng từ liên quan khác, bản sao Tờ khai hải quan (nếu có), ...

10.2.2. Trong vòng ba mươi (30) ngày kể từ ngày nhận hóa đơn và các chứng từ có liên quan quy định tại Điều 10.2.1, bằng phương thức chuyển khoản qua tài khoản ngân hàng được chỉ định của NHÀ THẦU, NHÀ ĐIỀU HÀNH sẽ thanh toán toàn bộ số tiền của mỗi hóa đơn hoặc, nếu có bất kỳ khoản mục tranh chấp nào trong một hóa đơn, thì thanh toán số tiền được ghi trên hóa đơn trừ đi số tiền bị tranh chấp. NHÀ ĐIỀU HÀNH phải thông báo cho NHÀ THẦU bằng văn bản về bất cứ số tiền bị tranh chấp nào trong vòng mười lăm (15) ngày kể từ ngày

CONTRACTOR's Foreign Sub-contractor (if any) and Personal Income Tax.

9.2. Variation of Rates

The Rates set forth in Appendix 03 shall remain fixed for the TERM of the CONTRACT. No changes shall be made except in accordance with Article 21.1.

ARTICLE 10 MANNER OF PAYMENT

10.1. Currency

All payments to be made under this CONTRACT by OPERATOR to CONTRACTOR shall be made in Vietnam Dong which the rates set out in Appendix 03 (Schedule of Rates and Prices) and shall be paid to CONTRACTOR at its address set out in Appendix 06 (Invoicing and Reporting) or such other address as shall previously be nominated in writing by CONTRACTOR to OPERATOR.

10.2. Invoices

10.2.1. Within 15 days of each month succeeding the month during which SERVICES was performed or expense incurred by CONTRACTOR or its SUBCONTRACTOR pursuant to this CONTRACT, CONTRACTOR shall submit to OPERATOR one original plus two (02) copy of each invoice accompanied by the original records as are necessary properly to support such invoices such as: Original Timesheet of Personnel and Equipments, original Monthly Products Consumption, for container rental services: Summary for container rental service, Delivery Ticket, Backload Ticket, Received Ticket, original Protocol of completion of services (for the last payment) approved by an authorized representative of the OPERATOR, original other supporting documents, copy of Customs Declaration (if any), ...

10.2.2. OPERATOR shall pay the total amount of each invoice or, if there are any disputed items in an invoice, the amount invoiced less the disputed amount, within thirty (30) days of receipt of the invoice and related documents set out in Article 10.2.1 by telegraphic transfer to CONTRACTOR's designated bank account. OPERATOR shall notify CONTRACTOR in writing of any disputed amount within fifteen (15) days of receipt of the invoice. Both OPERATOR and CONTRACTOR shall use their best efforts to resolve the dispute

nhận hoá đơn. Cả NHÀ ĐIỀU HÀNH và NHÀ THẦU đều phải hết sức nỗ lực để giải quyết tranh chấp một cách nhanh chóng.

10.2.3. Tài khoản ngân hàng của NHÀ THẦU:

Tài khoản ngân hàng: _____

Tại ngân hàng: _____

10.3. Kiểm toán

Sau khi gửi thông báo bằng văn bản cho NHÀ THẦU, NHÀ ĐIỀU HÀNH có quyền kiểm toán các tài khoản và sổ sách của nhà thầu cho bất kỳ năm dương lịch nào liên quan đến bất kỳ kỳ hóa đơn nào theo HỢP ĐỒNG này, quyền này được duy trì trong khoảng thời gian hai (02) năm kể từ ngày chấm dứt HỢP ĐỒNG này. Nhà thầu phải, nếu có yêu cầu của NHÀ ĐIỀU HÀNH, cho phép các kiểm toán viên do chính phủ chỉ định hoặc các quan chức khác tiếp cận các tài khoản và sổ sách của mình. Việc kiểm toán như vậy sẽ được thực hiện tại văn phòng của NHÀ THẦU nơi lưu giữ các tài khoản và hồ sơ. NHÀ THẦU có quyền loại trừ tất cả các khía cạnh công nghệ và quyền sở hữu thông tin khác liên quan đến việc kiểm toán.

10.4. Bù trừ

Một trong hai BÊN có thể khấu trừ một khoản tiền mà BÊN kia nợ BÊN đó vào bất cứ khoản tiền nào mà BÊN đó phải trả cho Bên kia theo HỢP ĐỒNG này.

10.5. Thanh toán kèm theo bảo lưu các quyền

10.5.1. Việc thực hiện thanh toán một hóa đơn sẽ đi kèm với việc bảo lưu đầy đủ các quyền của NHÀ ĐIỀU HÀNH trong việc chất vấn hoặc tranh chấp về giá trị pháp lý của tất cả hoặc bất cứ phần nào của hóa đơn đó trong vòng hai (02) năm kể từ ngày phát hành hóa đơn đó và theo đó đồng ý rằng việc thanh toán một hoặc nhiều hóa đơn trong một loạt các hóa đơn liên quan của cùng một nội dung sẽ không có nghĩa là NHÀ ĐIỀU HÀNH chấp nhận đối với một hay toàn bộ các loạt các hóa đơn đó.

10.5.2. Trường hợp trong thời gian hai (02) năm nêu tại Điều 10.3, NHÀ ĐIỀU HÀNH được phát hiện đã thanh toán quá mức cho NHÀ THẦU, NHÀ THẦU phải hoàn trả khoản thanh toán vượt mức đó.

ĐIỀU 11
BẢO HIỂM

11.1. Bảo hiểm bắt buộc

Các hợp đồng bảo hiểm theo yêu cầu của Điều 11 này phải được ký với các công ty bảo hiểm đảm bảo về mặt tài chính được NHÀ ĐIỀU HÀNH chấp thuận, và sự chấp thuận như vậy sẽ không được từ chối một cách bất hợp lý.

promptly.

10.2.3. CONTRACTOR's Bank Account:

Bank Account: _____

At bank: _____

10.3. Audit

Upon notice in writing to CONTRACTOR, OPERATOR shall have the right to audit CONTRACTOR's accounts and records for any calendar year relating to any invoice under this CONTRACT, such right to endure for a period of two (02) years from Termination of this CONTRACT. CONTRACTOR shall, if so requested by OPERATOR, permit access to its accounts and records to government-appointed auditors or other officials. Such audits shall be performed in CONTRACTOR's office where the accounts and records are maintained. CONTRACTOR shall have the right to exclude all of its technological aspects and any other proprietary information from the audit.

10.4. Set Off

Either PARTY may set off against an amount it owes to the other PARTY hereunder any amount payable to it by the other PARTY under this CONTRACT.

10.5. Payment With Full Reservation of Rights

10.5.1. Payment of an invoice is made with full reservation of OPERATOR's rights to question or dispute the validity of all or any part of such invoice within two (02) years of the date of issuance of such invoice and it is hereby agreed that payment of one or more invoices in a series of invoices in connection with the same subject matter shall not constitute acceptance by OPERATOR of one or the whole series of such invoices.

10.5.2. Where during the period of two (02) years referred to in Article 10.3 OPERATOR is found to have overpaid CONTRACTOR, CONTRACTOR shall refund such overpayment.

ARTICLE 11
INSURANCE

11.1. Insurance Required

The policies of insurance required under this Article 11 shall be affected with financially secure insurers approved by OPERATOR which approval shall not be unreasonably withheld. To the extent possible, before entering into any new

Trong phạm vi có thể, trước khi ký bất kỳ hợp đồng bảo hiểm mới nào được yêu cầu theo Hợp đồng này, NHÀ THẦU phải cố gắng ký các hợp đồng bảo hiểm đó thông qua một trong các công ty bảo hiểm quốc gia Việt Nam.

11.2. Bảo hiểm bổ sung của NHÀ ĐIỀU HÀNH

Trong THỜI HẠN, NHÀ THẦU phải duy trì các hợp đồng bảo hiểm với mức độ được quy định dưới đây. NHÀ THẦU phải đảm bảo cung cấp các hợp đồng bảo hiểm cần thiết (không bao gồm Bồi thường cho Người lao động/Trách nhiệm pháp lý của Người sử dụng lao động), phải nêu tên NHÀ ĐIỀU HÀNH là bên được bảo hiểm bổ sung trong phạm vi bồi thường do rủi ro và trách nhiệm pháp lý của NHÀ THẦU trong HỢP ĐỒNG này. Bảo hiểm trách nhiệm pháp lý phải có sự xác nhận trách nhiệm pháp lý chéo quy định rằng hợp đồng này sẽ được áp dụng theo cùng cách như là được áp dụng cho một hợp đồng riêng rẽ được phát hành cho từng bên được bảo hiểm nhưng điều này sẽ không có tác dụng làm tăng bất kỳ giới hạn nào sẵn có theo các hợp đồng đó. NHÀ THẦU phải đảm bảo rằng các công ty bảo hiểm của bất kỳ hợp đồng bảo hiểm nào mà NHÀ THẦU liên quan đến các DỊCH VỤ không được quyền thay mặt đòi bồi thường liên quan đến NHÀ ĐIỀU HÀNH, các công ty bảo hiểm của nhà thầu khác của NHÀ ĐIỀU HÀNH và các công ty bảo hiểm bổ sung khác và những cán bộ, giám đốc và nhân viên của tất cả các công ty bảo hiểm đó đến mức độ bồi thường đưa ra bởi và những rủi ro và trách nhiệm pháp lý được đảm nhận bởi NHÀ THẦU. NHÀ THẦU phải yêu cầu các hãng bảo hiểm thông báo bằng văn bản trước ít nhất ba mươi (30) ngày cho NHÀ ĐIỀU HÀNH về bất kỳ sự thay đổi hoặc hủy bỏ quan trọng nào và ghi nhận điều đó đối với các hợp đồng bảo hiểm.

11.3. Các yêu cầu về phạm vi bảo hiểm

11.3.1. NHÀ THẦU sẽ cung cấp các bảo hiểm sau đây:

- (a) Bảo hiểm đến mức độ trách nhiệm pháp lý cao nhất theo luật hiện hành liên quan đến thù lao của người lao động mà luật đó quy định.
- (b) Bảo hiểm cho bất cứ trách nhiệm pháp lý nào phát sinh từ pháp luật hoặc đạo luật liên quan đến trách nhiệm pháp lý của người sử dụng lao động đối với bất kỳ người lao động nào được sử dụng bởi NHÀ THẦU trong hoặc liên quan đến việc thực hiện các Dịch vụ theo HỢP ĐỒNG này với sự chứng thực thích hợp theo luật pháp hiện hành.
- (c) Phạm vi bảo hiểm khác có thể cần thiết đối với nhân viên người nước ngoài, nếu có,

policies of insurance required under this CONTRACT, CONTRACTOR shall endeavour to effect such insurances through one of the Vietnamese national insurance companies.

11.2. OPERATOR Additionally Insured

During the TERM CONTRACTOR shall maintain the insurances to the extent set forth below. CONTRACTOR shall ensure that the insurances required as provided excluding Workers Comp/Employers Liability), name OPERATOR as additional insured to the extent of indemnities given by and risks and liabilities assumed by CONTRACTOR in this CONTRACT. The legal liability insurance shall contain a cross liability endorsement stipulating that the policy will apply in the same manner as though a separate policy had been issued to each insured but this shall not operate to increase any limits available under the policies. CONTRACTOR will ensure that the insurers under any policy of insurance which CONTRACTOR maintains in connection with the SERVICES waive their rights of subrogation as regards OPERATOR, OPERATOR's other contractor's and other additional insurers and the officers, directors and employees of all of them to the extent of the indemnities given by and risks and liabilities assumed by CONTRACTOR. CONTRACTOR shall require the insurers to give at least thirty (30) day prior written notice to OPERATOR of any material change or cancellation and to so note the policies.

11.3. Insurance Cover Requirements

11.3.1. CONTRACTOR shall provide the following insurances:

- (a) Insurance to the full extent of its liability under any applicable laws relating to worker's compensation effected in accordance with any such applicable laws.
- (b) Insurance against any liability arising by law or by virtue of any statute relating to employer's liability to any person employed by CONTRACTOR in or about the execution of the Services under this CONTRACT with endorsements as appropriate under applicable laws.
- (c) Such other insurance cover as may be necessary in respect of expatriate personnel,

theo luật pháp của nhà nước hoặc quốc gia của nhân viên đó, cho những lợi ích được yêu cầu bảo hiểm tại thời điểm nhân viên được thuê.

Đối với Điều 11.3.1 (a), (b) và (c), bảo hiểm như vậy sẽ được ký hậu cho các trường hợp “nhân viên được thuê” và “người sử dụng lao động thay thế”.

11.3.2. Bảo hiểm trách nhiệm pháp lý chung toàn diện bao gồm các cơ sở, hoạt động, nhà thầu phụ, trách nhiệm pháp lý tổng quát theo hợp đồng, các hoạt động hàng hải với giới hạn trách nhiệm pháp lý không dưới 2.000.000,00 USD (Hai triệu Đô la Mỹ) cho mỗi sự cố bảo hiểm và trong cộng tích lũy hàng năm.

11.3.3. Bất kỳ bảo hiểm nào khác trong từng thời điểm theo yêu cầu của luật pháp hiện hành.

Những hợp đồng bảo hiểm và phạm vi bảo hiểm khác mà NHÀ ĐIỀU HÀNH có thể (theo chi phí của mình) yêu cầu theo từng thời điểm. Những giới hạn trách nhiệm pháp lý nói trên có thể được thực hiện bằng cách kết hợp các hợp đồng bảo hiểm trách nhiệm pháp lý cơ bản và ngoại ngạch bổ sung.

NHÀ THẦU phải tự bảo hiểm trách nhiệm pháp lý cho xe phương tiện của mình theo luật pháp địa phương đối với tất cả các xe phương tiện thuộc sở hữu, hoặc không thuộc sở hữu hoặc thuê để sử dụng liên quan đến CÔNG VIỆC theo Hợp đồng này với giới hạn mức bảo hiểm tối thiểu là Năm trăm ngàn Đô la Mỹ (500.000,00 Đô la Mỹ) cho mỗi sự cố bảo hiểm.

Bảo hiểm đầy đủ đối với CƠ SỞ TRÊN BỜ của NHÀ THẦU bao gồm nhà ở, văn phòng, cửa hàng, Vật tư và Thiết bị,

Tất cả các hợp đồng bảo hiểm của NHÀ THẦU theo Điều 11 này phải được xác nhận phù hợp bởi các công ty bảo hiểm tương ứng để từ bỏ các quyền thay mặt đòi bồi thường của họ đối với NHÀ ĐIỀU HÀNH.

11.4. **Bảo hiểm bổ sung NHÀ THẦU**

Ngoài các giới hạn của các nghĩa vụ bồi thường được đảm nhận rõ ràng bởi NHÀ ĐIỀU HÀNH trong HỢP ĐỒNG này, tất cả các hợp đồng bảo hiểm liên quan được ký bởi NHÀ ĐIỀU HÀNH sẽ bao gồm NHÀ THẦU như là bên được bảo hiểm bổ sung (trừ Bảo hiểm bồi thường cho người lao động) và được chấp thuận từ bỏ quyền thay mặt đòi bồi thường đối với TẬP ĐOÀN NHÀ THẦU.

ĐIỀU 12 **TUÂN THỦ PHÁP LUẬT**

Trong việc thực hiện các DỊCH VỤ, NHÀ THẦU phải tuân thủ tất cả các luật hiện hành (bao gồm các quy định và nghị định) của nước Cộng hòa XHCN Việt Nam và đối với bất kỳ luật, quy định, nghị định, chỉ thị hoặc yêu cầu

if any, under the laws of the state or country of such personnel for the benefits required to be covered by insurance at the point of hire.

In respect of Article 11.3.1(a), (b) and (c), such insurance shall contain “borrowed servant” and “alternative employer” endorsements.

11.3.2. Comprehensive General Liability Insurance covering premises, operations, subcontractor, blanket contractual liability, marine operations with limits of liability not less than USD 2,000,000.00 (US Dollars Two million only) per occurrence and in the annual aggregate.

11.3.3. Any other insurance from time to time required by applicable laws.

Such other insurances and cover as the OPERATOR may (at its expense) require from time to time.

The aforementioned limits of liabilities may be met by a combination of primary and excess liability policies.

CONTRACTOR shall self insure automobile liability insurance in accordance with any local legislation on or all owned, non-owned and hired vehicles used in connection with the WORK hereunder with minimum limit of Five Hundred Thousand US Dollars (500,000.00 US Dollars) for any one occurrence.

Adequate insurance on CONTRACTOR’s SHOREBASE property including housing, offices, stores, Materials and Equipment, All CONTRACTOR’s insurance policies of this Articles 11 shall be suitable endorsed by the respective insurers to waive their rights of subrogation against OPERATOR.

11.4. **CONTRACTOR Additionally Insured**

To the extent of the indemnity obligations expressly assumed by OPERATOR in this CONTRACT, all relevant insurance policies taken out by OPERATOR shall include CONTRACTOR GROUP as additional insured (except for the Workmen’s Compensation Insurance) and be endorsed to waive subrogation against CONTRACTOR GROUP.

ARTICLE 12 **COMPLIANCE WITH LAWS**

In the performance of the SERVICES, CONTRACTOR shall comply with all applicable laws (including regulations and decrees) of the Socialist Republic of Vietnam and with any rules, regulations, decrees,

nào từ bất kỳ bộ phận của chính phủ có liên quan hoặc chính quyền hoặc cơ quan địa phương và NHÀ THẦU sẽ đảm bảo NHÂN VIÊN NHÀ THẦU tuân thủ như vậy và cũng tuân thủ tất cả các hướng dẫn, quyết định và các sắc luật hành chính khác của các cơ quan lập pháp hoặc bộ, đặc biệt là những luật lệ liên quan đến sự an toàn, và sẽ tôn trọng nếu phù hợp, việc tuân thủ truyền thống và phong tục của nước Cộng hòa XHCN Việt Nam.

ĐIỀU 13 **QUAN HỆ LAO ĐỘNG**

- 13.1. Trách nhiệm của NHÀ THẦU**
NHÀ THẦU sẽ chịu trách nhiệm quản lý quan hệ lao động của nhân viên hoặc các nhà thầu phụ của mình. CÁC BÊN thừa nhận rằng đây là một điều kiện cần thiết của HỢP ĐỒNG trong việc thực hiện việc triển khai các DỊCH VỤ trong suốt THỜI HẠN HỢP ĐỒNG và rằng NHÀ THẦU sẽ luôn thực hiện các bước cần thiết để duy trì quan hệ lao động tốt với Nhân viên của mình trên nguyên tắc thực hành kinh doanh tốt.
- 13.2. Thông báo khiếu nại**
NHÀ THẦU phải luôn thông báo cho NHÀ ĐIỀU HÀNH về tất cả các khiếu nại lao động và tranh chấp lao động ảnh hưởng đến NHÂN VIÊN NHÀ THẦU và sẽ cố gắng hết sức để giải quyết các khiếu nại hoặc tranh chấp lao động. Các BÊN đồng ý sẽ cùng nhau tham vấn để giải quyết tất cả các khiếu nại và tranh chấp lao động ảnh hưởng đến NHÂN VIÊN NHÀ THẦU.
- 13.3. Thông tin**
Bất cứ khi nào được NHÀ ĐIỀU HÀNH yêu cầu, NHÀ THẦU phải cung cấp cho NHÀ ĐIỀU HÀNH chi tiết những yêu cầu hợp lý về các mức lương, phúc lợi và điều kiện làm việc của NHÂN VIÊN NHÀ THẦU tham gia vào việc thực hiện các DỊCH VỤ.

ĐIỀU 14 **SỰ KIỆN BẤT KHẢ KHÁNG**

- 14.1. Chậm trễ, v.v...**
NHÀ ĐIỀU HÀNH lẫn NHÀ THẦU sẽ không bên nào phải chịu trách nhiệm với những bên nào khác về bất kỳ sự chậm trễ, thiệt hại hoặc thất bại bị gây ra bởi hoặc phát sinh từ Sự kiện bất khả kháng. Cả hai Bên phải thực hiện tất cả các bước cần thiết hợp lý để loại bỏ các nguyên nhân nhằm khắc phục hậu quả của nó và khôi phục các DỊCH VỤ ngay khi nguyên nhân hoặc những nguyên nhân đó bị loại bỏ hoặc hậu quả được khắc phục.

directives or requirements of any relevant governmental division or local authority or agency and it will ensure compliance therewith by CONTRACTOR'S PERSONNEL and with all applicable directions, decisions and other administrative legislative or ministerial acts, especially those relating to safety, and will respect and, where applicable, follow the traditions and customs of the Socialist Republic of Vietnam.

ARTICLE 13 **INDUSTRIAL RELATIONS**

- 13.1. CONTRACTOR Responsibility**
CONTRACTOR will be responsible for the industrial relations management of its own employees or its subcontractors. The PARTIES acknowledge that it is a condition of this CONTRACT essential to the satisfactory performance of the SERVICES throughout the TERM that CONTRACTOR shall at all times promptly take the steps necessary to maintain good labour relations with its Personnel to the extent that such requirement is consistent with sound business practice.
- 13.2. Notice of Claims**
CONTRACTOR shall keep OPERATOR informed of all industrial claims and industrial disputes affecting CONTRACTOR'S PERSONNEL and shall use its best endeavour to settle the industrial claims or disputes. The PARTIES agree that they will fully consult with each other with respect to the resolution of all industrial claims and industrial disputes affecting CONTRACTOR'S PERSONNEL.
- 13.3. Information**
CONTRACTOR shall, whenever requested by OPERATOR, furnish to OPERATOR such details as shall be reasonably required of rates of pay, benefits and conditions of employment for CONTRACTOR'S PERSONNEL engaged in the performance of the SERVICES.

ARTICLE 14 **FORCE MAJEURE**

- 14.1. Delays, etc.**
Neither OPERATOR nor CONTRACTOR shall be responsible to the others for any delay, damage or failure caused by or occasioned by Force Majeure. Both Parties shall diligently do all things reasonably required to remove such causes to remedy the effects thereof and resume the SERVICES hereunder as soon as such cause or causes are removed or effects remedied.

14.2. Các trách nhiệm liên tục:

Trong thời gian chậm trễ, hư hỏng hoặc thất bại gây ra bởi hoặc phát sinh từ Sự kiện bất khả kháng, NHÀ THẦU sẽ, trong chừng mực có thể:

(a) duy trì tất cả các bảo hiểm theo thông lệ và các bảo hiểm bắt buộc phải có và duy trì theo HỢP ĐỒNG này và thực hiện tất cả các biện pháp hợp lý để bảo vệ giếng khỏi tổn thất và thiệt hại có thể xảy ra do sự phun hơi đột, thời tiết xấu, va chạm hoặc các nguyên nhân bất ngờ khác; và

(b) Giảm thiểu số tiền phải trả của NHÀ ĐIỀU HÀNH theo Mức giá của Sự kiện bất khả kháng bằng cách trừ đi số tiền phải trả, số tiền thực tế tiết kiệm bởi NHÀ THẦU phát sinh từ Sự kiện Bất khả kháng, bao gồm số tiền tiết kiệm được bằng cách giải phóng một phần hoặc toàn bộ NHÂN VIÊN NHÀ THẦU hoặc bằng hoạt động cho một BÊN THỨ BA.

ĐIỀU 15
QUYỀN NẮM GIỮ TÀI SẢN THỂ CHẤP

Bồi thường

NHÀ THẦU phải bồi thường và luôn giữ bồi thường và giữ cho NHÀ ĐIỀU HÀNH không bị tổn hại bởi, và giữ cho các thiết bị của NHÀ THẦU, thiết bị của NHÀ ĐIỀU HÀNH, các giếng và các DỊCH VỤ không bị ảnh hưởng bởi tất cả các quyền cho phép chủ nợ nắm giữ tài sản thể chấp, các khiếu nại, định giá, tiền phạt và tiền thuế được tạo ra, gây ra hoặc phát sinh bởi NHÀ THẦU hoặc NHÂN VIÊN NHÀ THẦU. NHÀ ĐIỀU HÀNH có thể dán thông báo trên thiết bị của NHÀ THẦU (mà NHÀ THẦU sẽ không được phép gỡ bỏ nếu không có sự đồng ý trước của NHÀ ĐIỀU HÀNH) rằng họ có thể mong muốn tự bảo vệ mình trước các quyền nắm giữ tài sản thể chấp, các khiếu nại, định giá, tiền phạt và tiền thuế như vậy.

ĐIỀU 16
CHUYỂN NHƯỢNG

NHÀ ĐIỀU HÀNH hoặc NHÀ THẦU không được phép chuyển nhượng các quyền hoặc nghĩa vụ của mình theo HỢP ĐỒNG này hoặc hợp đồng phụ hoặc ủy thác bất kỳ phần nào của các DỊCH VỤ mà không có sự đồng ý trước bằng văn bản của BÊN kia.

ĐIỀU 17
THÔNG BÁO

Tất cả các thông báo cần thiết được cung cấp theo HỢP ĐỒNG này phải được lập thành văn bản và sẽ được xem là hợp lệ nếu được chuyển giao trực tiếp

14.2. Continuing Responsibilities:

For the duration of delay, damage or failure caused or occasioned by Force Majeure, CONTRACTOR shall, insofar as it is able:

(a) maintain its customary insurance cover and all insurance it is required to obtain and maintain under this CONTRACT and take all reasonable steps to protect the well from any loss and damage which might result from blowout, bad weather, collision or other accidental cause; and

(b) minimise amounts payable by OPERATOR at the Force Majeure Rate by deducting from amounts which would otherwise be payable, amounts actually saved by CONTRACTOR arising from the Force Majeure, including amounts saved by releasing part or all of CONTRACTOR'S PERSONNEL or by operating for a THIRD PARTY.

ARTICLE 15
LIENS

Indemnity

CONTRACTOR shall indemnify and forever keep indemnified and hold harmless OPERATOR from, and shall keep CONTRACTOR's equipment, OPERATOR's equipment, wells and SERVICES free and clear of, all valid liens, claims, assessments, fines and levies created, caused or committed by CONTRACTOR or CONTRACTOR'S PERSONNEL. OPERATOR may post on CONTRACTOR'S equipment such notice (which CONTRACTOR shall not permit to be removed without the prior consent of OPERATOR) as it may desire to protect itself against such liens, claims, assessments, fines and levies.

ARTICLE 16
ASSIGNMENTS

OPERATOR or CONTRACTOR shall not assign its rights or obligations under this CONTRACT or subcontract or delegate any part of the SERVICES without the prior written consent of the other PARTY.

ARTICLE 17
NOTICES

All notices required to be given under this CONTRACT shall be in writing and will be deemed to have been validly given if delivered by hand or by prepaid mail or



hoặc thông qua thư tín hoặc được chuyển bằng fax tới văn phòng của Bên liên quan như được nêu chi tiết trong Phụ lục 06 (Lập hóa đơn và Báo cáo). Tất cả các thông báo này sẽ có hiệu lực ngay khi nhận được, và, trong bất kỳ trường hợp nào, sẽ được xem là đã nhận thông báo bằng thư là 04 (bốn) ngày sau khi gửi và trong trường hợp thông báo bằng fax là 01 (một) ngày làm việc sau khi chuyển.

Theo quy định tại Điều này, “ngày làm việc” nghĩa là một ngày làm việc tại nơi nhận thông báo.

ĐIỀU 18 **GIẢI QUYẾT TRANH CHẤP**

18.1. Luật áp dụng và quyền tài phán

18.1.1. HỢP ĐỒNG này phải được hiểu và có hiệu lực theo luật pháp của Việt Nam.

18.1.2. Bất kỳ tranh chấp hoặc sự khác biệt nào phát sinh giữa NHÀ ĐIỀU HÀNH và NHÀ THẦU theo HỢP ĐỒNG này sẽ được trình lên trọng tài trừ phi cả hai bên nỗ lực để cùng nhau giải quyết một cách thân thiện trên cơ sở hiểu biết lẫn nhau và cùng có lợi nhưng không đạt kết quả.

“Mọi tranh chấp phát sinh từ hoặc liên quan đến hợp đồng này sẽ được Trung tâm Trọng tài Quốc tế Việt Nam giải quyết chung cuộc theo Quy tắc tổ tụng trọng tài của Trung tâm này”.

a. Số lượng trọng tài viên phải là một.
b. Địa điểm của trọng tài phải là TP. Hà Nội, Việt Nam.
c. Luật áp dụng phải là luật pháp Việt Nam.

d. Ngôn ngữ trọng tài phải là tiếng Việt.

e. Trọng tài phí do Bên thua kiện chịu.

18.2. Chính sửa và Giải thích

HỢP ĐỒNG này là toàn bộ HỢP ĐỒNG giữa các bên. Mọi thư từ trao đổi nào trước hoặc sau khi thực hiện hợp đồng này đều không là một phần của HỢP ĐỒNG này và bất kỳ sửa đổi nào đối với HỢP ĐỒNG này chỉ có hiệu lực và ràng buộc đối với các BÊN khi được làm thành văn bản và ký kết bởi cả hai BÊN.

ĐIỀU 19 **THUẾ**

19.1. NHÀ ĐIỀU HÀNH phải trả thuế Giá trị gia tăng (GTGT) theo Luật thuế giá trị gia tăng hiện hành.

19.2. NHÀ THẦU được quyền nhập khẩu Vật tư/thiết bị để hỗ trợ Hợp đồng này theo danh mục bảo trợ nhập khẩu của NHÀ ĐIỀU HÀNH để được miễn thuế nhập khẩu. NHÀ

transmitted by facsimile to the office of the Party concerned as detailed in Appendix 06 (Invoicing and Reporting). All such notices shall be effective upon receipt which, in any event shall be deemed, in case of notice by mail to be 04 (four) days after posting and in the case of notice by facsimile, 01 (one) working day after transmission.

For the purpose of this Article, "working day" means a working day at the place of receipt.

ARTICLE 18 **DISPUTE RESOLUTION**

18.1. Governing Law and Jurisdiction

18.1.1. The CONTRACT shall be construed and take effect in accordance with the Laws of Vietnam.

18.1.2. No question, dispute or difference arising between the OPERATOR and the CONTRACTOR under this CONTRACT shall be submitted to arbitration unless an attempt has been made by both PARTIES to settle same amicably on the basis of mutual understanding and mutual benefit.

“All dispute arising out of or in relation to this contract shall be finally settled by the Vietnam International Arbitration Center in accordance with its Rules of Arbitration”.

a. The number of arbitrators shall be one.
b. The place of the arbitration shall be Ha Noi, S.R. Vietnam.
c. The applicable law shall be the law of Vietnam.

d. The language of arbitration shall be Vietnamese.

e. Arbitration cost shall be borne by the unsuccessful Party.

18.2. Amendment and Construction

This CONTRACT is the entire CONTRACT between the PARTIES. No written or oral communication either before or after execution hereof shall form any part of this CONTRACT and any amendments hereto shall only be effective and binding on the PARTIES if they are made in writing and signed by both PARTIES.

ARTICLE 19 **TAXATION**

19.1. OPERATOR shall pay Value Added Tax (VAT) according to the current Value Added Tax Law.

19.2. CONTRACTOR is entitled to import Material/equipments to support this Contract under OPERATOR’s import umbrella for import tax exemption. CONTRACTOR shall be

THẦU phải chịu trách nhiệm về thuế nhập khẩu nếu NHÀ THẦU không sử dụng danh mục bảo trợ thuế nhập khẩu của NHÀ ĐIỀU HÀNH cho Lô 04-3.

NHÀ THẦU tự chịu trách nhiệm làm các thủ tục hải quan cho hàng hóa nhập khẩu. NHÀ ĐIỀU HÀNH cho phép NHÀ THẦU được sử dụng hạn mức nhập khẩu của NHÀ ĐIỀU HÀNH của Lô 04-3 đã đăng ký tại Hải quan Vũng Tàu để làm các thủ tục nhập khẩu hàng hóa và hỗ trợ NHÀ THẦU về mặt giấy tờ trong việc sử dụng hạn mức nhập khẩu của NHÀ ĐIỀU HÀNH cho lô hàng nhập khẩu của Hợp đồng này để NHÀ THẦU xin miễn thuế nhập khẩu theo quy định cho Liên doanh Việt – Nga Vietsovpetro – Hợp đồng Dầu khí Lô 04-3.

Để thuận tiện cho việc thông quan và làm các thủ tục miễn thuế nhập khẩu, hàng hóa NHÀ THẦU nên nhập về cảng Vũng Tàu. NHÀ ĐIỀU HÀNH không chịu trách nhiệm trả tiền thuế nhập khẩu cho NHÀ THẦU trong trường hợp nếu NHÀ THẦU nhập hàng hóa về cảng khác mà không làm được thủ tục miễn thuế nhập khẩu hoặc NHÀ THẦU không sử dụng hạn mức nhập khẩu của NHÀ ĐIỀU HÀNH.

Khi NHÀ THẦU sử dụng hạn mức nhập khẩu của NHÀ ĐIỀU HÀNH của Lô 04-3 đã đăng ký tại Hải quan Vũng Tàu để làm các thủ tục nhập khẩu hàng hóa, số lượng hàng hóa (vật tư, thiết bị) không được vượt quá số lượng ghi trong Hợp đồng. Trong trường hợp số lượng hàng hóa thực tế sử dụng ít hơn số lượng nhập khẩu, NHÀ THẦU có trách nhiệm phải chi trả thuế nhập khẩu và thuế GTGT cho phần vượt quá đó.

ĐIỀU 20

MỐI QUAN HỆ NHÀ THẦU ĐỘC LẬP

20.1. Tính độc lập của nhà thầu

Trong khi thực hiện các DỊCH VỤ theo HỢP ĐỒNG này, NHÀ THẦU sẽ là một NHÀ THẦU độc lập có quyền kiểm soát và chỉ đạo việc thực hiện các DỊCH VỤ VÀ NHÂN VIÊN NHÀ THẦU nói chung. NHÂN VIÊN NHÀ THẦU sẽ không được xem là nhân viên của NHÀ ĐIỀU HÀNH vì bất cứ mục đích nào.

20.2. Bồi thường

Hai bên đồng ý rằng trong trường hợp tòa án, hội đồng xét xử hoặc cơ quan tài phán có thẩm quyền tuyên bố rằng NHÀ THẦU hoặc NHÂN VIÊN NHÀ THẦU là nhân viên của NHÀ ĐIỀU HÀNH thì NHÀ THẦU sẽ phải bồi thường và giữ cho NHÀ ĐIỀU HÀNH không bị tổn hại bởi tất cả các kiện cáo, khiếu nại, yêu cầu, án phí, tổn thất, thiệt hại, chi phí,

responsible for any import tax if CONTRACTOR does not utilize OPERATOR's import tax umbrella for Block 04-3.

CONTRACTOR shall be responsible to do customs clearance for imported goods. OPERATOR allows CONTRACTOR to use OPERATOR's List of exempted goods available for Vietsovpetro in Block 04-3 registered at Vung Tau Customs for carrying out import procedures and assist CONTRACTOR required documents in the use of OPERATOR's List of exempted goods available for Vietsovpetro in Block 04-3 for the goods imported of this Contract when CONTRACTOR apply for exemption of import tax as specified in VIETSOVPETRO – PC BLOCK 04-3.

In order to facilitate customs clearance and import tax exemption procedures, CONTRACTOR should import goods to Vung Tau port. OPERATOR will not be responsible for paying CONTRACTOR import tax in case CONTRACTOR imports goods to another ports resulting in failure to carry out import tax exemption procedures or CONTRACTOR does not use OPERATOR's List of exempted goods.

When using quota of Vietsovpetro for Block 04-3, quantity of the imported material / equipments must not exceed the quantity stipulated in the Contract. In case the actual used quantity is less than the imported quantity, CONTRACTOR must be responsible for imported tax and VAT for the differences.

ARTICLE 20

INDEPENDENT CONTRACTOR RELATIONSHIP

20.1. Independence of CONTRACTOR

In the performance of the SERVICES as provided in this CONTRACT, CONTRACTOR shall be an independent CONTRACTOR with authority to control and direct performance of the SERVICES and CONTRACTOR'S PERSONNEL generally. CONTRACTOR'S PERSONNEL are not, and shall not be considered for any purpose to be, employees of OPERATOR.

20.2. Indemnity

It is agreed that if it should be held by a court, tribunal or agency of competent and proper jurisdiction that CONTRACTOR or CONTRACTOR's employees are employees of OPERATOR, then CONTRACTOR shall indemnify and forever keep indemnified and hold harmless OPERATOR from all actions, claims, demands, costs, losses, damages,

thuế hoặc tiền phạt (sau đây gọi chung là “Khiếu nại”) phát sinh từ việc NHÀ THẦU hoặc nhân viên của NHÀ THẦU được xem là nhân viên của NHÀ ĐIỀU HÀNH.

ĐIỀU 21 **DI DỜI**

- 21.1.** Nếu NHÀ ĐIỀU HÀNH thay đổi ĐIỂM TẬP KẾT LAO ĐỘNG của mình hoặc yêu cầu NHÀ THẦU thay đổi cơ sở trên bờ của họ đến một địa điểm phù hợp hơn cho việc quản lý các DỊCH VỤ đang được thực hiện vào thời điểm đó hoặc để tạo thuận lợi cho việc vận chuyển Nhân sự và/hoặc Thiết bị của NHÀ THẦU và NHÀ ĐIỀU HÀNH thì MỨC GIÁ THEO NGÀY được trả NHÀ ĐIỀU HÀNH sẽ được điều chỉnh theo thỏa thuận giữa NHÀ ĐIỀU HÀNH và NHÀ THẦU để phản ánh các thay đổi về chi phí hoạt động trong khu vực mới.
- 21.2.** NHÀ THẦU sẽ được NHÀ ĐIỀU HÀNH hoàn lại các chi phí di dời hợp lý theo sự đồng ý trước của NHÀ ĐIỀU HÀNH.

ĐIỀU 22 **THIỆT HẠI DO HẬU QUẢ GIÁN TIẾP**

Bất kể các điều khoản nào khác trái với điều khoản này, NHÀ ĐIỀU HÀNH sẽ giữ cho NHÀ THẦU vô hại và không bị bồi thường đối với bất kỳ khiếu nại, chi phí (bao gồm cả chi phí pháp lý, trách nhiệm pháp lý) mất mát hoặc tổn thất mà có liên quan đến do hậu quả tổn thất gián tiếp (dù có thể hoặc không thể dự đoán trước vào ngày hợp đồng) mà bất kỳ thành viên nào của NHÀ ĐIỀU HÀNH phải gánh chịu phát sinh từ việc thực hiện HỢP ĐỒNG này, dù bị gây ra theo bất cứ cách nào bất kể cả sự bất cẩn (đồng thời, góp phần hay hình thức khác) hoặc vi phạm nghĩa vụ (hợp đồng, theo luật định hoặc cách khác) của bất kỳ thành viên nào của NHÀ THẦU. Và:

NHÀ THẦU sẽ giữ cho NHÀ ĐIỀU HÀNH vô hại và không bị bồi thường bởi bất kỳ khiếu nại, chi phí (bao gồm chi phí pháp lý, trách nhiệm pháp lý) mất mát hoặc tổn thất liên quan đến do hậu quả tổn thất gián tiếp (dù có thể hoặc không thể dự đoán trước vào ngày hợp đồng) mà bất kỳ thành viên nào của NHÀ THẦU gánh chịu phát sinh từ việc thực hiện HỢP ĐỒNG này, kể cả sự bất cẩn (đồng thời, góp phần hay hình thức khác) hoặc vi phạm nghĩa vụ (theo hợp đồng, theo luật định hoặc cách khác) của bất kỳ thành viên nào của NHÀ ĐIỀU HÀNH.

Tổn thất do hậu quả gián tiếp bao gồm, nhưng không giới hạn, việc mất quyền sử dụng, tổn thất lợi nhuận, thiệt hại sản xuất, mất cơ hội kinh doanh và gián đoạn kinh doanh.

ĐIỀU 23 **NHÀ THẦU PHỤ**

expenses, taxes or fines (hereinafter referred to jointly as "claims") howsoever arising as a result of CONTRACTOR or its employees being held to be employees of OPERATOR.

ARTICLE 21 **RELOCATION**

- 21.1.** If OPERATOR shall change his LABOUR ASSEMBLY POINT or request CONTRACTOR to change its shorebase to a location more appropriate to the administration of the SERVICES being performed at that time or to help facilitate the transportation of Personnel and/or Equipment of CONTRACTOR and OPERATOR, then the DAYRATES to be paid by OPERATOR shall be adjusted by CONTRACT between OPERATOR and CONTRACTOR to reflect variations in costs of operation in the new area.
- 21.2.** CONTRACTOR shall be reimbursed by OPERATOR for reasonable relocation expenses as agreed in advance by OPERATOR.

ARTICLE 22 **CONSEQUENTIAL DAMAGES**

Notwithstanding any other provision herein to the contrary, OPERATOR shall hold harmless and indemnify CONTRACTOR in respect of any claims, costs (including legal costs, liabilities) losses or damages in respect of any consequential or indirect loss (whether or not foreseeable at the date hereof) sustained by any member of OPERATOR arising out of the performance of the CONTRACT howsoever caused irrespective of negligence (concurrent, contributory or otherwise) or breach of duty (contractual, statutory or otherwise) of any member of CONTRACTOR. And:

CONTRACTOR shall hold harmless and indemnify OPERATOR in respect of any claims, costs (including legal costs, liabilities) losses or damages in respect of any consequential or indirect loss (whether or not foreseeable at the date hereof) sustained by any member of CONTRACTOR arising out of the performance of the CONTRACT irrespective of negligence (concurrent, contributory or otherwise) or breach of duty (contractual, statutory or otherwise) of any member of OPERATOR.

Consequential loss shall include but not be limited to loss of use, loss of profits, loss of production, loss of business opportunity and business interruption.

ARTICLE 23 **SUBCONTRACTING**

Nhà thầu sẽ thông báo cho NHÀ ĐIỀU HÀNH về những nhà thầu phụ được đề xuất trước khi thực hiện các DỊCH VỤ và phải nộp các quy trình và lý lịch Nhân viên và các thông tin liên quan khác theo yêu cầu của NHÀ ĐIỀU HÀNH. NHÀ ĐIỀU HÀNH có quyền từ chối các nhà thầu phụ do NHÀ THẦU đề xuất mà không cần nêu lý do, tuy nhiên thông thường thì việc cho phép sử dụng các NHÀ THẦU PHỤ được đề xuất của NHÀ THẦU không được từ chối.

ĐIỀU 24 **ĐẠI DIỆN NHÀ ĐIỀU HÀNH**

- 24.1.** ĐẠI DIỆN NHÀ ĐIỀU HÀNH có thể ủy thác bất kỳ trách nhiệm nào của mình cho một hoặc nhiều đại diện được chỉ định. Những thông tin, hướng dẫn và quyết định của bất kỳ người đại diện được chỉ định nào cũng phải được xem như của ĐẠI DIỆN NHÀ ĐIỀU HÀNH.
- 24.2.** ĐẠI DIỆN NHÀ ĐIỀU HÀNH và bất kỳ người nào được ủy quyền bởi ĐẠI DIỆN NHÀ ĐIỀU HÀNH sẽ luôn có quyền tiếp cận vào bất cứ nơi nào mà các DỊCH VỤ đang được thực hiện và tất cả các thư từ, báo cáo, tài liệu và tất cả các thông tin khác liên quan đến DỊCH VỤ và NHÀ THẦU phải tạo mọi điều kiện và sự hỗ trợ cho việc đó.
- 24.3.** ĐẠI DIỆN NHÀ ĐIỀU HÀNH làm việc tại CỐ SỞ TRÊN BỜ của NHÀ ĐIỀU HÀNH và phải chịu trách nhiệm về việc điều hành tổng thể dự án khoan và phải liên lạc với tất cả các bên tham gia dự án khi cần thiết để hoàn thành các DỊCH VỤ. Mọi thông tin, hướng dẫn và quyết định của ĐẠI DIỆN NHÀ ĐIỀU HÀNH phải được xem như của NHÀ ĐIỀU HÀNH.
- 24.4.** NHÀ ĐIỀU HÀNH có quyền thay đổi ĐẠI DIỆN NHÀ ĐIỀU HÀNH vào bất kỳ lúc nào và sẽ thông báo cho NHÀ THẦU biết.
- 24.5.** Những hướng dẫn, thông tin và quyết định của bất kỳ người nào không phải là ĐẠI DIỆN NHÀ ĐIỀU HÀNH hoặc bất kỳ người thay mặt được chỉ định nào hoạt động trong phạm vi thẩm quyền được ủy thác sẽ không có hiệu lực và giá trị pháp lý ngay cả khi chúng được viết trên giấy viết thư của NHÀ ĐIỀU HÀNH.

ĐIỀU 25 **QUAN HỆ QUA LẠI GIỮA NHÀ ĐIỀU HÀNH,** **NHÀ THẦU VÀ NHÀ THẦU PHỤ CỦA** **NHÀ ĐIỀU HÀNH**

- 25.1.** NHÀ ĐIỀU HÀNH sẽ trực tiếp chịu trách nhiệm về việc quản lý HỢP ĐỒNG và các DỊCH VỤ.
- 25.2.** NHÀ ĐIỀU HÀNH sẽ ký hợp đồng với NHÀ

CONTRACTOR shall inform OPERATOR of proposed subcontractors prior to the SERVICES and shall submit programs and Personnel resumes and other relevant information at OPERATOR's request. OPERATOR shall have the right to refuse CONTRACTOR's proposed subcontractors without any reason given, however permission to use CONTRACTOR's proposed SUBCONTRACTORS shall not normally be refused.

ARTICLE 24 **OPERATOR'S REPRESENTATIVE**

- 24.1.** OPERATOR'S REPRESENTATIVE may delegate any of his responsibilities to one or more nominated deputies. Information, instructions and decisions from any nominated deputy shall be as if from OPERATOR'S REPRESENTATIVE.
- 24.2.** OPERATOR'S REPRESENTATIVE and any person authorised by OPERATOR'S REPRESENTATIVE shall have access at all times to any place where the SERVICES is being performed and to all correspondence, reports, literature and all other information relating to the SERVICES and CONTRACTOR shall afford every facility for and every assistance in obtaining the right of access.
- 24.3.** OPERATOR'S REPRESENTATIVE shall be based at OPERATOR'S SHOREBASE and shall be responsible for the overall running of the drilling project and shall liaise with all parties involved in the project as necessary for completion of the SERVICES. All information, instructions and decisions from OPERATOR REPRESENTATIVE shall be as if from OPERATOR.
- 24.4.** OPERATOR shall have the right to change OPERATOR'S REPRESENTATIVE at any time and shall notify CONTRACTOR accordingly.
- 24.5.** Instructions, information and decisions from any one other than OPERATOR'S REPRESENTATIVE or any nominated deputy acting within the terms of his delegated authority shall have no legal force or validity even if they are written on OPERATOR notepaper.

ARTICLE 25 **INTERRELATIONSHIP AMONG OPERATOR,** **CONTRACTOR AND OPERATOR'S** **SUBCONTRACTOR**

- 25.1.** OPERATOR shall be directly responsible for the administration of the CONTRACT and of the SERVICES.
- 25.2.** OPERATOR will contract with the

THẦU PHỤ của NHÀ ĐIỀU HÀNH để cung cấp các dịch vụ liên quan cho CÔNG VIỆC.

- 25.3.** NHÀ THẦU PHỤ của NHÀ ĐIỀU HÀNH sẽ làm việc với NHÀ ĐIỀU HÀNH và NHÀ THẦU để xác định các yêu cầu dịch vụ và phạm vi dịch vụ sẽ được cung cấp bởi NHÀ THẦU PHỤ của NHÀ ĐIỀU HÀNH.
- 25.4.** NHÀ THẦU thừa nhận rằng kết quả và tiến độ của CÔNG VIỆC có thể bị ảnh hưởng do sự liên lạc và hợp tác với NHÀ THẦU PHỤ của NHÀ ĐIỀU HÀNH và rằng điều này đã được bao gồm trong Bảng giá và mức giá.
- 25.5.** NHÀ ĐIỀU HÀNH phải thanh toán chi phí cho NHÀ THẦU PHỤ của NHÀ ĐIỀU HÀNH. Tuy nhiên, chi phí bổ sung cho các dịch vụ, phát sinh từ việc NHÀ THẦU không thực hiện nghĩa vụ theo hợp đồng và / hoặc có thể phát sinh từ hành động khác phục đó, do NHÀ THẦU thực hiện, sẽ được tính chi phí trở lại cho NHÀ THẦU, kèm theo các tài liệu hỗ trợ.
- 25.6.** Bất kể những điều nêu trên, giữa NHÀ ĐIỀU HÀNH và NHÀ THẦU, NHÀ THẦU sẽ có quyền dựa vào lời khuyên của NHÀ ĐIỀU HÀNH và bất kể bất kỳ thất bại nào của NHÀ ĐIỀU HÀNH hoặc các công ty thuộc Tập đoàn Dầu khí Quốc gia Việt Nam trong việc chấp thuận bất kỳ phương diện thương mại hoặc pháp lý nào của Hợp đồng này, NHÀ ĐIỀU HÀNH sẽ bị ràng buộc bởi các điều khoản của HỢP ĐỒNG này, mà nó có thể được sửa đổi theo thời gian.

ĐIỀU 26 **TRÁCH NHIỆM TỔNG HỢP TỐI ĐA CỦA** **NHÀ THẦU**

Ngoại trừ các nghĩa vụ phải tuân thủ tại Điều 7 (Trách nhiệm pháp lý và Bồi thường) và Điều 11 (Bảo hiểm) ở đây, NHÀ ĐIỀU HÀNH theo đây đồng ý rằng trách nhiệm tổng hợp tối đa của NHÀ THẦU theo Hợp đồng này đối với NHÀ ĐIỀU HÀNH được giới hạn ở giá trị HỢP ĐỒNG của các DỊCH VỤ do NHÀ THẦU cung cấp (sau đây gọi là “Trách Nhiệm Tối Đa”). Theo đó, bất kỳ phát sinh nào, bất kỳ theo cách nào và bất kể sự bất cẩn và/hoặc vi phạm nghĩa vụ (theo hợp đồng, theo luật định hoặc cách khác) của bất kỳ ai thuộc NHÀ THẦU, và NHÀ ĐIỀU HÀNH đồng ý rằng họ sẽ chịu trách nhiệm, giữ vô hại và bồi thường cho NHÀ THẦU đối với bất kỳ khiếu nại, chi phí, tổn thất, thiệt hại và/hoặc trách nhiệm pháp lý nào vượt quá Trách Nhiệm Tối Đa đó.

ĐIỀU 27 **TUÂN THỦ THƯƠNG MẠI**

NHÀ THẦU theo đây thông báo với NHÀ ĐIỀU

OPERATOR'S SUBCONTRACTOR to provide the related services for the WORKS.

- 25.3.** The OPERATOR'S SUBCONTRACTOR will work with the OPERATOR and the CONTRACTOR to define the services requirements and scope of services to be supplied by the OPERATOR'S SUBCONTRACTOR.
- 25.4.** The CONTRACTOR acknowledges that its performance and progress of the WORKS may be affected as a result of liaison and co-operation with the OPERATOR'S SUBCONTRACTOR and that it has included for such in the Schedule of Rates and Prices.
- 25.5.** The OPERATOR shall pay the costs of OPERATOR'S SUBCONTRACTOR. However additional costs for the services, arising from CONTRACTOR's failure to fulfill its contractual obligations and/or as may arise from such corrective action, performed by CONTRACTOR, will be back charged to CONTRACTOR accordingly, with supporting documents.
- 25.6.** Notwithstanding the foregoing, as between OPERATOR and CONTRACTOR, CONTRACTOR shall be entitled to rely on the advice of OPERATOR and notwithstanding any failure of OPERATOR or the companies under the Petrovietnam Corporation to approve any commercial or legal aspect of the Contract, OPERATOR shall be bound by the terms of this CONTRACT, as same may be amended from time to time.

ARTICLE 26 **MAXIMUM AGGREGATE LIABILITY OF** **CONTRACTOR**

With the exception of the obligations assumed in Articles 7 (Liability and Indemnity) and 11 (Insurance) herein OPERATOR hereby agrees that the maximum aggregate liability of CONTRACTOR hereunder to the OPERATOR is limited to the CONTRACT value of the Services furnished by CONTRACTOR (“Maximum Liability”), howsoever arising and irrespective of the negligence and/or breach of duty (contractual, statutory or otherwise) of any of the CONTRACTOR and OPERATOR agrees it shall be responsible for, hold harmless and indemnify the CONTRACTOR in respect of any such claim, costs, losses, damages and/or liabilities whatsoever in excess of that Maximum Liability.

ARTICLE 27 **TRADE COMPLIANCE**

CONTRACTOR hereby advises OPERATOR that

HÀNH rằng NHÀ THẦU không thể tham gia vào các nghiệp vụ hoặc giao dịch mua bán liên quan đến bất kỳ quốc gia hoặc chính phủ nào sau đây, hoặc với bất kỳ thực thể nào được tổ chức, sở hữu hoặc kiểm soát bởi, hoặc hành động thay mặt cho, trực tiếp hoặc gián tiếp, một công dân hoặc chính phủ của những nước này: Cuba, Iran, Triều Tiên, Sudan, hoặc Syria. Nếu trong quá trình thực hiện Hợp đồng, Nhà thầu bị yêu cầu thực hiện bất kỳ hành động, nghiệp vụ hoặc giao dịch mua bán nào vì lợi ích trực tiếp hoặc gián tiếp của Cuba, Iran, Syria, Sudan, hoặc Triều Tiên, một công dân, chính phủ hoặc thực thể của các quốc gia này, hoặc liên quan theo cách khác đến tài sản bị phong tỏa hoặc một bên bị từ chối hoặc bị hạn chế, thì yêu cầu đó sẽ tạo cơ sở để chấm dứt hoặc đình chỉ HỢP ĐỒNG này vì sự kiện đó và NHÀ THẦU sẽ không vi phạm hoặc có lỗi trong thực hiện HỢP ĐỒNG này. NHÀ ĐIỀU HÀNH đồng ý ký GIẤY CHỨNG NHẬN NGƯỜI DÙNG CUỐI được yêu cầu tuân theo các điều luật này.

CONTRACTOR cannot participate in transactions or dealings involving any of the following countries or governments, or with any entity known to be organized in, owned or controlled by, or acting on behalf of, directly or indirectly, a national or government of these countries: Cuba, Iran, North Korea, Sudan, or Syria. If during performance of the CONTRACT, CONTRACTOR is required to engage in any act, transaction, or dealing for the direct or indirect benefit of Cuba, Iran, Syria, Sudan, or North Korea, a national, government, or entity of, these countries, or involving otherwise blocked property or a denied or restricted party, such requirement will constitute grounds for termination or suspension of this CONTRACT for cause and CONTRACTOR will not be in breach or default.

OPERATOR herewith agrees to sign any end-user certificates required in compliance with such laws.



PHỤ LỤC SỐ 01
HỢP ĐỒNG SỐ _____/25/___-N1/KB1-_____

SCOPE OF SERVICES
TO DRILLING FLUID SERVICES FOR 04 WELLS TU-16, TU-11ST, TU-9
AND TU-5XP (P&A), BLOCK 04-3

(As per Vietsovetro's Scope of services and Technical requirements
for Bidding package No. 25-DV-2348/25-KB – See Attachment 01, Part 4)



PHỤ LỤC SỐ 02
HỢP ĐỒNG SỐ _____/25/___-N1/KB1-_____

FORM OF PERFORMANCE BOND

Ngày _____ tháng _____ năm _____

Kính gửi: Liên doanh Việt – Nga Vietsovpetro
– Hợp đồng Dầu khí Lô 04-3

Liên quan tới Hợp đồng _____ về việc _____ (sau đây được gọi là “Hợp đồng”) được ký giữa _____ (sau đây gọi là “BÊN ĐƯỢC BẢO LÃNH”) và _____ (sau đây gọi là “BÊN THỤ HƯỞNG”), chúng tôi, _____ có trụ sở chính tại _____ (sau đây gọi là “BÊN BẢO LÃNH”) phát hành Thư bảo lãnh không hủy ngang và vô điều kiện cho bên thụ hưởng với số tiền là _____ (Bằng chữ: _____) (sau đây gọi là “THƯ BẢO LÃNH”).

With reference to Contract No. _____ entitled _____ (hereinafter referred to as "the Contract") entered into on the _____ by and between _____, having address at _____ (hereinafter referred to as "APPLICANT") and _____, we, _____, having registered office at _____ (hereinafter referred to as "GUARANTOR") hereby open in the favor of _____ (hereinafter referred to as the "BENEFICIARY") an unconditional and irrevocable bank guarantee for the amount of _____ (In words: _____) (hereinafter referred to as "GUARANTEE").

THƯ BẢO LÃNH này có hiệu lực kể từ ngày phát hành và sẽ duy trì hiệu lực cho **đến hết ngày** _____ sau đây gọi là "Ngày hết hiệu lực". Đối với bất cứ sự gia hạn, đổi mới hoặc chuyển nhượng Hợp đồng vượt quá thời gian được quy định trong THƯ BẢO LÃNH này, BÊN THỤ HƯỞNG sẽ không cần phải thông báo hoặc được sự đồng thuận của BÊN BẢO LÃNH. THƯ BẢO LÃNH này sẽ được gia hạn dựa trên yêu cầu bằng văn bản từ BÊN ĐƯỢC BẢO LÃNH để đảm bảo cho thời gian gia hạn, đổi mới hoặc chuyển nhượng của Hợp đồng.

*This GUARANTEE is effective from the issuance date and shall remain valid, binding and in force **until** _____, hereinafter referred to as “the **Expiry Date**”. For any extensions, renewals, or assignments of the Contract beyond the time stated in this GUARANTEE, BENEFICIARY shall not be required to give notice to nor obtain the consent of GUARANTOR. This GUARANTEE would be extended upon written request of APPLICANT to cover the extension, renewal or assignment periods.*

BÊN BẢO LÃNH cam kết không hủy ngang và vô điều kiện thanh toán ngay cho BÊN THỤ HƯỞNG một khoản tiền hay những khoản tiền, theo chỉ thị của BÊN THỤ HƯỞNG, tổng không vượt quá số tiền bảo lãnh nêu trên trong vòng 05 ngày làm việc kể từ ngày nhận được văn bản yêu cầu của BÊN THỤ HƯỞNG ghi rõ BÊN ĐƯỢC BẢO LÃNH đã vi phạm nghĩa vụ theo Hợp đồng.

GUARANTOR hereby unconditionally and irrevocably guarantees to promptly pay BENEFICIARY an amount or amounts, specified by BENEFICIARY, up to the amount stated above, within 05 working days upon our receipt of BENEFICIARY's written demand stating that APPLICANT has failed to fulfill its performance obligation(s) under the Contract.

Sau Ngày hết hiệu lực, THƯ BẢO LÃNH này sẽ tự động không còn giá trị cho dù bản gốc THƯ BẢO LÃNH và các Thư sửa đổi liên quan (nếu có) có được gửi trả lại BÊN BẢO LÃNH hay không.

After the Expiry date, this GUARANTEE shall automatically become null and void, whatsoever and irrespective of whether this GUARANTEE is returned to GUARANTOR or not.

Số tiền bảo lãnh nêu trên sẽ được thanh toán ngay bởi BÊN BẢO LÃNH cho BÊN THỤ HƯỞNG cho dù có sự tranh cãi hoặc phản đối nào của BÊN ĐƯỢC BẢO LÃNH hoặc của BÊN BẢO LÃNH hoặc của bất kì bên thứ ba nào khác, và bất kể có hay không sự tranh chấp giữa BÊN ĐƯỢC BẢO LÃNH và BÊN THỤ HƯỞNG về hoặc liên quan tới Hợp đồng hoặc về bất cứ vấn đề khác và cho dù những tranh chấp này, nếu có, đã được giải quyết, dàn xếp, kiện tụng hoặc phân xử bằng bất kỳ hình thức nào.

The said guarantee amount shall be paid by GUARANTOR forthwith to BENEFICIARY notwithstanding any contestation or protest by APPLICANT or by GUARANTOR or by any third party, and irrespective of whether or not there is any dispute between APPLICANT and BENEFICIARY in respect of or relating to the Contract or in respect of any other matter and irrespective of whether or not such said dispute, if any, has been settled, resolved, litigated, or adjudicated upon otherwise howsoever.

BÊN BẢO LÃNH hoặc BÊN ĐƯỢC BẢO LÃNH sẽ không được giải trừ bất cứ nghĩa vụ nào theo THƯ BẢO LÃNH này cho dù có bất cứ sự sửa đổi, thay đổi, thanh toán sai lệch, gia hạn nào liên quan tới Hợp đồng hay bất kỳ sự trì hoãn ân hạn nào của BÊN THỤ HƯỞNG trong hoặc liên quan đến bất cứ vấn đề gì của Hợp đồng.

Neither alteration, variation, incorrect payment, extension in terms of the Contract nor any forbearance of forgiveness in or in respect of any matter or thing concerning the Contract on the part of BENEFICIARY shall in any way release GUARANTOR or APPLICANT or from any liabilities under this GUARANTEE.

Việc đòi tiền nhiều lần theo bảo lãnh này là được phép và theo đó, Số tiền bảo lãnh nêu trên sẽ tự động giảm tương ứng với số tiền mà Ngân hàng đã thực hiện thanh toán cho Bên thụ hưởng theo Thư bảo lãnh.

Multiple demands under this Guarantee are allowed. In such event, the Guarantee Amount aforementioned shall automatically be reduced by the amount of each and any payment made by us under this Guarantee.

Thư bảo lãnh được điều chỉnh và giải thích theo pháp luật Việt Nam. Bất kỳ tranh chấp nào phát sinh từ hoặc liên quan đến Thư bảo lãnh sẽ [do Tòa án nhân dân có thẩm quyền của Việt Nam giải quyết theo quy định của pháp luật] / [sẽ được giải quyết tại Trung tâm Trọng tài quốc tế Việt Nam (VIAC) bên cạnh Phòng Thương mại và Công nghiệp Việt Nam theo quy tắc tố tụng trọng tài của VIAC].

The Guarantee shall be governed by and construed in accordance with the laws of Vietnam. Any dispute arising out of or relating to this Guarantee shall be submitted to [the jurisdiction of competent People's Court of Vietnam in accordance with the governing law] / [arbitration by the Vietnam Arbitration Center international (VIAC) at the Vietnam Chamber of Commerce and Industry in accordance with its rules of arbitration].

THƯ BẢO LÃNH này được phát hành duy nhất 01 (một) bản song ngữ (tiếng Việt và tiếng Anh) và không được phép chuyển nhượng. Trường hợp có sự khác nhau về cách hiểu giữa nội dung tiếng Việt và tiếng Anh thì nội dung tiếng Việt là căn cứ pháp lý.

This GUARANTEE is issued solely in 01 (one) bilingual original (Vietnamese and English) and is not transferrable. Should there be any inconsistency between the two languages of this GUARANTEE, the Vietnamese content shall prevail and be final.

LEGAL REPRESENTATIVE OF THE BANK

[Full name, title, signature and stamp]

PHỤ LỤC SỐ 03
HỢP ĐỒNG SỐ _____/25/___-N1/KB1-_____

**SCHEDULE OF RATES AND PRICES FOR PROVISION OF DRILLING FLUID SERVICES FOR 04 WELLS
TU-16, TU-11ST, TU-9 AND TU-5XP (P&A), BLOCK 04-3
(VSP's BIDDING PACKAGE No. 25-DV-2348/25-KB)**



PHỤ LỤC SỐ 04
HỢP ĐỒNG SỐ _____/25/___-N1/KB1-_____

**LIST OF SUBCONTRACTORS TO PERFORM THE DRILLING FLUID SERVICES
FOR 04 WELLS TU-16, TU-11ST, TU-9 AND TU-5XP (P&A), BLOCK 04-3**

No.	Name	Address	Tel.	Fax
1.				
2.				
3.				
4.				
5.				
6.				
7.				
8.				
9.				



SAFETY, HEALTH AND ENVIRONMENT

1. General

1.1. Commitment and Policy

CONTRACTOR acknowledges OPERATOR's strong commitment to safety and affirms that CONTRACTOR has a written safety policy which has been signed and is actively supported and endorsed by CONTRACTOR's management. CONTRACTOR further affirms that his safety policy is widely disseminated and understood among his employees. This policy shall be in English and such other local languages as required.

CONTRACTOR's safety policy shall include a description of CONTRACTOR's safety organization, procedures and methods of communication to and from the personnel.

Further details concerning CONTRACTOR's safety policy are set out below.

1.2. Legal Requirement and Regulation and Additional Standard

CONTRACTOR shall comply with all applicable safety laws and regulations (whether international, national, regional, or local), and additional safe operation standards of OPERATOR of which OPERATOR notifies CONTRACTOR, and shall take all necessary safety precautions related to or arising, out of the performance of the CONTRACT in order to protect the SERVICE, the personnel and property of OPERATOR, CONTRACTOR and all third parties.

CONTRACTOR warrants and represents that it is familiar with the contents and implications of such applicable safety laws, regulations and safe operating standards including but not limited to those set out in the section below.

CONTRACTOR shall ensure that its personnel and its SUBCONTRACTOR's personnel comply fully with all such laws, regulations and standards. CONTRACTOR further agrees that in the event that any of CONTRACTOR'S PERSONNEL violates any rules, regulations or standards, such person or persons shall, at request of OPERATOR, be removed from the SITE.

1.3. Termination and Suspension

OPERATOR and CONTRACTOR agree that the provisions of this Appendix are of the highest importance. A breach or violation of the term of this Appendix by CONTRACTOR will be considered to be a material and substantial breach of this CONTRACT.

If CONTRACTOR becomes aware of any hazardous, unsafe, unhealthy or environmentally unsound condition, including a violation of any of the safety and health standards with which CONTRACTOR must comply in accordance with this Appendix, it shall immediately notify OPERATOR and take whatever steps are necessary to eliminate or rectify the condition.

1.4. OPERATOR's Duty



Nothing contained in this Appendix shall be interpreted as enlarging the legal duty of OPERATOR to CONTRACTOR, CONTRACTOR'S PERSONNEL or THIRD PARTIES or as altering the status of CONTRACTOR as and independent CONTRACTOR as set forth in this CONTRACT.

1.5. Assignees/SUBCONTRACTOR Safety Requirements

Where CONTRACTOR assigns to its SUBCONTRACTORS any part of the SERVICE, the requirements of this Appendix shall apply to the assignee or SUBCONTRACTOR.

2. *Safety Organization*

2.1. Responsibility for Safety

CONTRACTOR shall within one month of the EFFECTIVE DATE affirm that all CONTRACTOR's supervisors are responsible, and have been advised in writing that they are responsible, for ensuring that the SERVICE is performed in accordance with all applicable safety rules, regulations and good working practices. CONTRACTOR shall provide OPERATOR with crew organization charts, specifying the areas of safety responsibility of supervisors.

2.2. Forward Safety Planning Meeting

CONTRACTOR may be required to participate in a forward safety planning meeting prior to the start of the SERVICE to discuss safety issues. Such issues shall include but not limited to:

- a) procedures;
- b) safety training;
- c) protective clothing;
- d) emergency planning, training and drills;
- e) transport safety (land, water, air);
- f) occupational health including respiratory and hearing protection;
- g) storage and transportation of fuels, oils and chemicals;
- h) safety audits and unsafe act auditing; and
- i) reporting including accident and incident reporting environmental considerations.

2.3. Incident/Accident and Reporting

CONTRACTOR shall have an accident and incident reporting system which shall be compatible with OPERATOR standards and any hazardous incident involving OPERATOR's, CONTRACTOR's or any third party's personnel, plant or equipment shall immediately be reported to OPERATOR, irrespective of whether injury to personnel or damage to plant or equipment resulted. In particular, but without limitation, CONTRACTOR shall provide OPERATOR with reports of all accidents, incidents and near misses within twelve (12) hours by letter or facsimile, followed by full reports using the format agreed by CONTRACTOR and OPERATOR. CONTRACTOR shall investigate the causes of all the work accidents and significant incidents and shall provide OPERATOR with the results of the investigation and recommendations on how to prevent re-occurrence. OPERATOR may nominate a representative for the investigation if required.

CONTRACTOR shall within seven days following the end of each month, issue a



summary report of his safety performance during that month, (including summaries of all accidents, incidents and near misses) together with accident/incident statistics.

2.4. Safety Meetings

CONTRACTOR shall attend regular safety meetings on board the MODU as is required to fulfill the purposes of such meeting.

2.5. Safety Review Meeting

CONTRACTOR's Shorebase Representative shall take part in periodic safety review meetings between CONTRACTOR and OPERATOR as may be required by OPERATOR which shall be held at least monthly or more frequently if required by OPERATOR.

2.6. Technical/Safety Audit by OPERATOR

OPERATOR shall have the right to carry out audits/inspections of CONTRACTOR's operations, equipment and emergency procedures at any time without giving prior notice, and CONTRACTOR shall fully cooperate with OPERATOR during such audits/inspections. Such audits/inspections shall include but not limited to:

- (a) joint monthly inspection by OPERATOR's and CONTRACTOR's Shorebase Representative; and
- (b) joint three monthly intensive audit by OPERATOR's and CONTRACTOR's Shorebase Representatives.

Where such audits reveal deficiencies in CONTRACTOR's procedures, drills, training or equipment when compared to the requirement of this CONTRACT and/or good practices, CONTRACTOR shall rectify such deficiencies as soon as practicable.

2.7. Unsafe Act Auditing

CONTRACTOR shall operate with OPERATOR in the implementation of a system for recognizing, correcting, and reporting unsafe acts (unsafe act auditing) associated with all crew activities.

2.8. Safety Equipment

CONTRACTOR shall ensure that all safety equipment on MODU is regularly maintained and tested and that it is always in a serviceable condition and that CONTRACTOR'S PERSONNEL are instructed in the use of such safety equipment. Such equipment shall comply with local rules and regulations (including certification requirements).

2.9. Unsafe Operation

If the CONTRACTOR believes that the operation cannot be safely undertaken or that continuance of operations may result in extra hazardous conditions, it shall immediately notify OPERATOR'S DRILLING REPRESENTATIVE and CONTRACTOR shall at all time make every effort to control or overcome the cause or minimize the effect or any extra hazardous condition.



3. Training

3.1. General

CONTRACTOR shall ensure that all its personnel been given the necessary safety, survival and job related training required by law, OPERATOR regulations which OPERATOR notifies to CONTRACTOR and CONTRACTOR's own safety policy and procedures, prior to the start of the SERVICE, and shall provide certificates where applicable.

CONTRACTOR shall ensure that none of CONTRACTOR'S PERSONNEL proceeds to the AREA OF OPERATIONS until he/she has received basic safety training which as a minimum shall consist of and introductory briefing explaining the nature of the WORK, the general hazards which may be encountered during the operation, and the particular hazards attached to his/her own function within the operation.

Each of CONTRACTOR'S PERSONNEL shall, before actual commencing the WORK, also receive a copy of his or her job description and of the CONTRACTOR's safety/training manuals or handbooks relevant to his/her job which shall detail safety code and conduct, personnel safety protection, crane operation, emergency and safety drills conducted on the MODU, fire fighting, first aid and personal health conduct.

CONTRACTOR'S PERSONNEL shall also receive detailed rig, safety and job orientation before commencing the SERVICE. This orientation shall include a detailed briefing on the restricted areas in which CONTRACTOR'S PERSONNEL shall not go.

CONTRACTOR shall provide OPERATOR with details of ongoing training programs and shall provide OPERATOR with all related revision during the Term.

CONTRACTOR'S PERSONNEL must have T-BOSIET or T-FOET when working on MODU outer BUOY ZERO.

3.2. Emergency Procedures

CONTRACTOR shall ensure that all personnel on board the MODU, including visitors, are properly instructed in the emergency procedures and safety rules as well as the restricted areas.

CONTRACTOR shall ensure that the designated fire fighting teams on the MODU have received formal training from qualified instructors either on the MODU or at a specialist training center. All other crew members shall receive regular instruction in basic fire fighting techniques.

3.3. First Aid

At least one person on each crew shall have received training on, and be in possession of, a valid certificate from a recognized first aid course.

4. Safety Procedures

4.1. CONTRACTOR's Safety Manual

CONTRACTOR shall provide CONTRACTOR's safety manuals, policies and procedures to OPERATOR before the COMMENCEMENT DATE and ensure the CONTRACTOR'S PERSONNEL will, at all times, strictly observe and comply with



both procedures set out therein and OPERATOR's safety procedures from time to time applying in the AREA OF OPERATIONS. CONTRACTOR shall forward to OPERATOR any updates or revisions to his safety manuals, policies or procedures as soon as practicable following revision or update.

OPERATOR may request CONTRACTOR from time to time to make any additions, deletions or substitutions to his safety manual, policies and procedures. CONTRACTOR will comply with such request where the request is consistent with the requirement of this CONTRACT and/or good oilfield practice. Where CONTRACTOR does not consider it should comply then it shall in writing specify to OPERATOR his reasons for non-compliance.

4.2. Emergency Response Manual

CONTRACTOR shall provide to OPERATOR CONTRACTOR's emergency response manual which sets out its procedure for MODU evacuation, man overboard, heavy weather, search and rescue and other relevant emergency procedures. CONTRACTOR shall cooperate with OPERATOR to ensure its procedures are in CONTRACT with OPERATOR's. Where a discrepancy occurs, this shall be resolved and OPERATOR's procedures shall be used as the basis for all emergency response.

4.3. Hazardous Materials

CONTRACTOR shall provide OPERATOR with his policy for the use, transportation, handling and storage of fuel and hazardous materials.

CONTRACTOR shall ensure that all hazardous materials and waste oils are clearly marked, manifested, segregated, handled and stored in accordance with the requirement of any applicable laws and/or good oilfield practice, with International Air Transport Association rules, with any procedures published by OPERATOR, and in the absence of any relevant law or procedure, in accordance with sound safe practice.

4.4. Fire Fighting

CONTRACTOR'S PERSONNEL shall follow the procedures to be carried out in the event of fire onboard the MODU.

4.5. Work Permits

CONTRACTOR'S PERSONNEL shall follow the procedures for hot work, cold work, confined space entry and lockout as well as entry to OPERATOR's platform.

4.6. Personal Protective Equipment

CONTRACTOR shall at its own expense, supply CONTRACTOR'S PERSONNEL, where required in connection with the safe performance of the SERVICE, with adequate protective personnel clothing and other protective equipment which shall be maintained in good condition or replace, and shall be worn on all relevant occasions as indicated by notices, instructions and good practice. CONTRACTOR shall ensure that all senior personnel and visitors to the crew shall wear such equipment in the appropriate circumstance, even if not actively engaged upon the SERVICE.

Whilst working CONTRACTOR'S PERSONNEL and OPERATOR's personnel shall as a minimum wear coveralls, hard hat, steel toed safety boots and safety glasses.



When handling chemicals including battery acid, at least one emergency eye wash station will be available adjacent to the work areas.

4.7. Tools and Equipment

CONTRACTOR shall ensure that all plant, tools and equipment are maintained in operable condition and that users of the plant, tools and equipment are trained, experienced and where necessary, licensed and certified.

CONTRACTOR shall conduct weekly safety inspections of CONTRACTOR's equipment and forward written reports to OPERATOR.

CONTRACTOR shall ensure that all rotating or moving parts of all tools and equipment are adequately guarded to prevent accidental contact by personnel. Every power-driven machine should be provided with adequate means, immediately accessible and readily identifiable to the OPERATOR, of stopping it quickly, and preventing it being started again. In the case of outboard motors, and handheld power tools, this shall be of an automatic type.

4.8. Lifting Equipment

CONTRACTOR shall maintain a register of all lifting equipment and tackles. CONTRACTOR shall provide certification of inspection within the previous six months by an OPERATOR approved authority for sidebooms, lifting slings and tackles before the equipment is used for the SERVICE, and/or shall carry out such tests and inspections as are requested by OPERATOR. Safe working load (SWL) and radius charts shall be available for all lifting equipment and shall be marked on the equipment.

4.9. Maintenance

All equipment and structures both fixed and temporary are to receive regular routine maintenance. This shall ensure that the safety of personnel who are responsible for operating the equipment is not jeopardized. Particular attention shall be paid to handrails, safety chains and bars, access ladders and raised platforms.

Copies of all test and maintenance certificates relating to cranes, derricks, lifting beams pulley blocks and lifting gear shall be held by CONTRACTOR and made available to OPERATOR upon request.

4.10. Transfer of Personnel at Sea

Personnel shall not be transferred to and from the MODU at sea by the personnel basket, unless approved by CONTRACTOR's and OPERATOR'S DRILLING REPRESENTATIVE. The consent of the person being transferred shall also be obtained.

4.11 Safety Report

In case of working on VSP's Rig / VSP's MODU, according to VSP Instruction VSP-000-ATMT-448, CONTRACTOR must make safety report follow the form F-003 (for each time changing shift) and F-006 (monthly) as required.

5. *Health*

CONTRACTOR shall provide OPERATOR with CONTRACTOR's health and

welfare standards which shall be used during the SERVICE.

5.1. Alcohol and Narcotics

CONTRACTOR shall ensure that personnel under its control and authority do not at any time, during the performance of the SERVICE, partake of or be under the influence of any alcoholic liquor, narcotic or other intoxicating substance other than for bone fide medical reasons or other proper reasons which have been approved by CONTRACTOR.

5.2. Health and Fitness

CONTRACTOR shall ensure that all CONTRACTOR'S PERSONNEL are fully qualified, healthy and medically fit for their respective assignments and shall provide reasonable evidence (including access to all medical records concerning its personnel) to satisfy OPERATOR of their medical fitness. In particular, CONTRACTOR shall provide a medical certificate no more than three (3) months old evidencing the fitness of each of its personnel at the COMMENCEMENT DATE or (if later) the date the relevant personnel first commences the SERVICE. Thereafter, CONTRACTOR shall provide further medical certificates annually in the case of personnel over thirty-five (35) year old and biannually in the case of those under thirty-five (35).

5.3. Medical Welfare

CONTRACTOR shall be responsible for the medical welfare of its own employees, servants, agents and their families.

5.4. Hygiene

CONTRACTOR shall ensure that all CONTRACTOR'S PERSONNEL maintain high standards of hygiene in connection with the performance of the SERVICE.

6. *Environment*

6.1. Commitment and Policy

CONTRACTOR shall pay due regard to the environment by acting to preserve air, water, animal and plant life from adverse effects of CONTRACTOR's activities, and to minimize any nuisance which may arise from such operations, in accordance with OPERATOR's policy statement of which CONTRACTOR has been informed.

CONTRACTOR shall ensure that CONTRACTOR's and its SUBCONTRACTOR's personnel are briefed and understand OPERATOR's policy on environmental protection, and will act accordingly.

CONTRACTOR and its SUBCONTRACTORS shall adhere to existing national statutory regulation concerning environmental damage resulting from the performance of the SERVICE. Local customs, cultural and religious requirements shall be respected, avoiding challenge, contradiction and/or criticism thereof.

CONTRACTOR shall be responsible for ensuring the environmentally acceptable disposal of waste in accordance with all local and any additional requirements of OPERATOR under OPERATOR's Environmental Management Plan which shall apply to the SERVICE.





QUY ĐỊNH CỦA LIÊN DOANH VIỆT-NGA VIETSOVPETRO
VỀ QUẢN LÝ ATSKMT ĐỐI VỚI CÁC NHÀ THẦU

Phụ lục VSP-000-ATMT-448/F-006
(Theo m.5.3.2.7.6; 5.3.2.10)

BÁO CÁO ATSKMT CỦA NHÀ THẦU/ ОТЧЕТ ПОДРЯЧИКА ПО БЗиОС

Ngày: ____/____/20__

Kỳ báo cáo tháng/Отчетный период: Tháng năm (.../.../... год)

I. Thông tin chung/Общие сведения

- 1.1. Tên nhà thầu/Название подрядчика:
- Tên nhà thầu phụ/Субподрядчик:
- Tên nhà thầu phụ/Субподрядчик:
- 1.2. Hợp đồng No./Контракт №:
- 1.3. Thời gian thực hiện HĐ/Срок выполнения Договора:
- 1.4. Nội dung HĐ/Содержание договора
- 1.5. Công trình (CT)/Объект:
- 1.6. Đơn vị chủ quản CT/Владелец объекта:

STT/ №	Nội dung/Содержание	Số lượng/ Количество	Ghi chú/ Примечание
1.7	Tổng số giờ lao động trong tháng (giờ)/ Всего рабочего времени (Час)		
1.8	Số ngày làm việc không có tai nạn lao động (without LTI)/ Количество рабочих дней без несчастных случаев		
2.1	Bị chết (Fatality)/Смерть – Số Người/чел		
2.2	Bị thương/травма - Số Người/чел		
2.3	Số trường hợp mất ngày công (Lost workday case)		
2.4	Số ngày công bị mất / количество дней нетрудоспособности		
3.1	Số trường hợp điều trị y tế (Medical treatment)/ Медицинское лечение		
3.2	Số trường hợp sơ cứu (First Aid)		
4.1	Cháy / nổ - Пожар/взрыв		
4.2	Thiệt hại tài sản (Property damage)/ Материальный ущерб		
4.3	Rò rỉ Hydrocarbon/ Выделение углеводорода		
4.4	Tràn đổ hóa chất (Chemical spill)		
4.5	Tràn dầu ra môi trường (Oil spill)		
4.6	Bệnh nghề nghiệp (Occupational Illness)		
4.7	Số lần báo cáo cận sự cố (Near miss)		
5.1	Số thẻ Stop/Количество карточек Stop		
5.2	Số lần diễn tập/Количество учений		



**QUY ĐỊNH CỦA LIÊN DOANH VIỆT-NGA VIETSOVPETRO
VỀ QUẢN LÝ ATSKMT ĐỐI VỚI CÁC NHÀ THẦU**

5.3	Số lần kiểm tra tình trạng ATVSLĐ/Количество проверки БЗиОС		
5.4	Số buổi họp JSA/Кол. совещаний JSA		
5.5	Số lần thực hiện giấy phép làm việc/Оформление разрешения на работу		
6.1	Chất thải không nguy hại/Невредный отход (Kg)		
6.2	Chất thải tái chế (sắt thép, nhựa...) – (Kg) Отработанный отход металл, пластик,		
6.3	Chất thải nguy hại/ вредный отход – (Kg)		
6.4	Bóng đèn huỳnh quang/ Флуоресцентные лампы – (Cái/ Шт)		
6.5	Ắc Quy/Акумулятор - (Cái/ Шт)		
6.6	Nước thải /сточные воды – (M3)		
6.7	Dầu nhớt thải/ Отработанное масло – (M3)		
6.8	Hóa chất/Химикат – (Kg)		
6.9	Cạn nhựa (chứa dầu mỡ, hóa chất...) / Пластиковая емкость, содержащая масло, химикаты - (Cái/ Шт)		
6.10	Thùng phuy (dầu, mỡ, hóa chất...)/ Бочки, содержащая масло, химикаты - (Cái/ Шт)		
6.11	A-mi-ăng / nhiễm A-mi-ăng / Асбест/содержащий асбест – (Kg)		
+.....		

Khó khăn/Трудности	Kiến nghị/Предложение
1.	
2.	
3....	

**Lãnh đạo công trình/ Руководитель объекта
Đại diện phía VSP/ Представитель СП**

**Người lập báo cáo/Составитель
Đại diện nhà thầu**

Nguyễn B
Ngày/...../.....

Trần A
Ngày/...../.....

** Ghi chú: Báo cáo này do nhà thầu lập và chuyển đến trưởng công trình / người chịu trách nhiệm giám sát của VSP trong vòng 5 ngày đầu tiên của tháng kế tiếp. Tần suất báo cáo: 1 lần/ 1 tháng và trước khi tiến hành nghiệm thu hoàn thành hợp đồng.*

**Примечание: Этот отчет должен подготовлен Подрядчиком и направлен руководителю объекта/ лицу, ответственному за надзор СП в течение первых 5 дней следующего месяца. Отчет предоставлен ежемесячно и до начала завершения договора.*



**QUY ĐỊNH CỦA LIÊN DOANH VIỆT-NGA VIETSOVPETRO
VỀ QUẢN LÝ ATSKMT ĐỐI VỚI CÁC NHÀ THẦU**

*Phụ lục VSP-000-ATMT-448/F-003
(Theo m.5.2.2.2; 5.3.2.2.2)*

DANH SÁCH NHÂN VIÊN NHÀ THẦU LÀM VIỆC TRÊN CÔNG TRÌNH CỦA LIÊN DOANH VIỆT-NGA VIETSOVPETRO

СПИСОК СОТРУДНИКОВ ПОДРЯДЧИКА РАБОТАЮЩИХ НА ОБЪЕКТАХ СП «ВЬЕТСОВПЕТРО»

Ngày/ От: ____/____/20__

I. Thông tin chung/Общая информация:

- 1.1 Nhà thầu/Подрядчик: 1.2 Nhà thầu phụ/Субподрядчик:
- 1.3 Hợp đồng No./Контрак №: 1.4 Thời gian thực hiện HĐ/Время: Từ/от đến/до
- 1.5 Nội dung HĐ/Содержание:
- 1.6 Công trình (CT)/Объект: 1.7 Đơn vị cơ sở quản lý CT/Подразделение:

II. Danh sách và Thông tin nhân viên/ II. Список и информация о сотрудниках.

2.1 Danh sách Đốc công và Người chịu trách nhiệm giám sát An toàn vệ sinh lao động (hoặc kiêm nhiệm) tại công trường / Мастер и лица, ответственные за контроль за безопасностью, гигиеной труда (или лица, занятые неполный рабочий день) на объекте:

STT	Họ và Tên	Số CMND/ Căn cước/ Hộ chiếu	Nghề nghiệp Chuyên môn	Số giấy Chứng nhận AT Nhóm II	Số Thẻ AT nhóm III (áp dụng với độc công)	Số thẻ/ chứng chỉ T-Bosiet/ T-Foet	Số + Ngày Quyết định bổ nhiệm Giám sát ATVSLĐ
№	ФИО	Идентифик. Номер/ паспорт	Профессия Специализир	Номер сертификата ТБ группы II	Номер карты ТБ групп III (применяется к руководителям)	Номер карты/ Сертификат Т- Bosiet/ / T-Foet	Номер + Дата приказа о назначения отв. за контр. Б.Г.Т.
1							
2							
3							

2.2 Danh sách các nhân viên nhà thầu/ Сотрудники подрядчика:

STT	Họ và Tên	Số CMND/ Căn cước/Hộ chiếu	Nghề nghiệp Chuyên môn	Số Thẻ AT nhóm III	Số thẻ/ chứng nhận T-Bosiet/ / T-Foet	Số hợp đồng lao động	Có chứng chỉ nghề (✓)	Có Giấy khám SK(✓)
№	ФИО	Идентифик. Номер/ паспорт	Профессия Специализир	Номер карты ТБ групп III	Номер карты/ Сертификат Т- Bosiet	Номер контракт	Наличие профессионал. сертификата (✓)	Наличие справки о состоянии здоровья (✓)





**QUY ĐỊNH CỦA LIÊN DOANH VIỆT-NGA VIETSOVPETRO
VỀ QUẢN LÝ ATSKMT ĐỐI VỚI CÁC NHÀ THẦU**

2.2 Danh sách các nhân viên nhà thầu/ Сотрудники подрядчика:

STT	Họ và Tên	Số CMND/ Căn cước/Hộ chiếu	Nghề nghiệp Chuyên môn	Số Thẻ AT nhóm III	Số thẻ/ chứng nhận T-Bosiet// T-Foet	Số hợp đồng lao động	Có chứng chỉ nghề (✓)	Có Giấy khám SK(✓)
№	ФИО	Идентифик. Номер/ паспорт	Профессия Специализир	Номер карты ТБ групп III	Номер карты/ Сертификат Т- Bosiet	Номер контракт	Наличие профессионал. сертификата (✓)	Наличие справки о состоянии здоровья (✓)
1								
2								
3								
+								

2.3 Danh sách các nhân viên nhà thầu phụ/ Сотрудники субподрядчика:

1								
2								
3								
+								

Giám đốc đơn vị nhà thầu/ Директор подразделения подрядчика
(Chữ ký, ghi rõ họ tên/ Подпись, ФИО)

.....,

Đại diện nhà thầu tại CT/ Представитель подрядчика на объекте
(Chữ ký, ghi rõ họ tên/ Подпись, ФИО)

.....,

Xác nhận kiểm tra hồ sơ / Подтверждение проверки записи:

(ký, ghi rõ Họ và Tên, ngày kiểm tra / подписать, указать ФИО, дату проверки)

Chịu trách nhiệm giám sát nhà thầu /

Ответственный за контроль за подрядчиками:

...../...../20.....,

Lãnh đạo công trình/

Руководителей объекта:

...../...../20....,

* Lưu ý: - Các thiếu sót, vi phạm (nếu có) cần được nêu rõ trong BB kiểm tra nhà thầu VSP-000-ATMT-448/F-002.

- Danh sách cập nhật sau khi đã khắc phục các vi phạm / chưa phù hợp phải được lưu cùng biên bản và lưu tại công trình.





QUY ĐỊNH CỦA LIÊN DOANH VIỆT-NGA VIETSOVPETRO VỀ QUẢN LÝ ATSKMT ĐỐI VỚI CÁC NHÀ THẦU

- Cơ sở pháp lý của các yêu cầu trên đây được trình bày trong phần “**Diễn giải cơ sở pháp lý**” của phụ lục này.
- Trường hợp trong hợp đồng và Yêu cầu kỹ thuật có yêu cầu các chứng chỉ khác thì phải bổ sung thêm thông tin vào danh sách.
- Các hồ sơ liên quan đính kèm cần được sắp xếp theo thứ tự trong danh sách.
- Danh sách phải được cập nhật theo tình hình nhân sự thực tế trên công trình (mỗi khi có thay đổi) và phải được lưu cho đến khi hoàn thành hợp đồng.
- Phải điền đầy đủ thông tin vào tất cả các cột– trường hợp không áp dụng thì ghi rõ “N/A”

* Примечание: - Недостатки и нарушения должны быть четко указаны в акте БЗиОС подрядчика АТСКМТ VSP-000-АТМТ-448 / F-002.

- Обновленный список после устранения нарушений / несоответствий должен быть сохранен вместе с актом и сохранен на объекте.
- Правовая основа вышеуказанных требований представлена в разделе «Интерпретация» данного приложения.
- Если контракт и технические требования требуют других сертификатов, дополнительная информация должна быть добавлена в список.
- Приложенные записи должны быть расположены в порядке в списке.
- Список должен быть обновлен в соответствии с фактической кадровой ситуацией на объекте (когда есть изменения) и должен быть сохранен до завершения контракта.
- Необходимо заполнить все столбцы ниже - если не применимо, укажите «N/A».





QUY ĐỊNH CỦA LIÊN DOANH VIỆT-NGA VIETSOVPETRO VỀ QUẢN LÝ ATSKMT ĐỐI VỚI CÁC NHÀ THẦU

DIỄN GIẢI CƠ SỞ PHÁP LÝ CỦA CÁC YÊU CẦU TRONG HỒ SƠ NHÂN VIÊN NHÀ THẦU VỀ ATSKMT

STT №	Đối tượng Объект	Yêu cầu Требование	Điều luật/ Quy định Закон/ Правила	Ghi chú Примечание	
I.	Tất cả nhân viên nhà thầu	YC1	Chứng chỉ chuyên môn, chứng chỉ nghề liên quan đến công việc đảm nhiệm trên công trình.	Khoản 5, điều 8, Bộ luật lao động 10/2013/QH13.	
		YC2	Thẻ chứng nhận huấn luyện an toàn (nhóm III) theo lĩnh vực chuyên môn. (Thời hạn 2 năm)	-Khoản 6, điều 12, luật ATVSLĐ 84/2015 QH13. -Khoản 2, 3, 5, 7_Điều 14, luật ATVSLĐ 84/2015 QH13 - Điều 17, khoản 2 điều 24_Nghị định 44/2015/NĐ-CP, 140/2018/NĐ-CP	Nơi cấp thẻ: - Đối với LD không có HD lao động: Trung tâm huấn luyện được cấp phép. - Đối với LD có HD lao động: Nhà thầu (là người sử dụng LD) cấp thẻ sau khi nhân viên được huấn luyện bởi trung tâm được công nhận – có hồ sơ xác nhận huấn luyện.
		YC3	Chứng nhận đủ sức khỏe làm việc được cấp bởi TTYT Vietsovpetro hoặc cơ sở y tế khác có thẩm quyền khám SK.	-Khoản 3, điều 21, luật ATVSLĐ 84/2015 QH13. -Mục 8.1.3 VSP-0000-ATMT-448 Quy định về quản lý nhà thầu.	
		YC4	Anh thẻ 2x3 để làm thẻ ra vào cổng tạm thời.		Áp dụng với các trường hợp cần ra vào cổng các đơn vị của Vietsovpetro.
		YC5	Chứng nhận huấn luyện PCCC cho người làm việc trong môi trường có nguy hiểm cháy nổ.	Điều 16, Thông tư 66/2014/TT-BCA	Áp dụng đối với: Thợ hàn, thợ cắt, thợ sơn, người làm việc với hóa chất, làm việc trong không gian hạn chế, lái xe + nhân viên vận chuyển chất dễ cháy nổ.
II	Người chịu trách nhiệm về ATVSLĐ trên công trình.	YC6	+ Chứng nhận huấn luyện an toàn (nhóm II) cho người làm công tác ATVSLĐ. (Thời hạn 2 năm).	-Khoản 1, điều 14 Luật ATVSLĐ 84/2015 QH13. - Mục b, khoản 2, điều 17; khoản 1 điều 24 Nghị định 44/2015/NĐ-CP, 140/2018/NĐ-CP.	Nơi cấp chứng nhận: -Trung tâm huấn luyện được cấp phép,
		YC7	+ Quyết định bổ nhiệm người chịu trách nhiệm kiểm tra, giám sát ATVSLĐ của lãnh đạo đơn vị nhà thầu.	-Mục d, đ, khoản 2, điều 7 Luật ATVSLĐ 84/2015 QH13. - 5.3.2.6.4.b._VSP-000-ATMT-448.	Theo mẫu VSP-000-ATMT-448/ F-005
		YC8	Thẻ chứng nhận huấn luyện an toàn (nhóm III) theo lĩnh vực chuyên môn (YC2).		Áp dụng đối với người chịu trách nhiệm giám sát an toàn đồng thời là đốc công trên công trình.
III.	Nhân viên nhà	YC9	Chứng chỉ huấn luyện T-	VSP-000-ATMT-460. Mục 5.3.6.	1. Vietsovpetro chấp nhận các chứng chỉ T-Bosiet / T-Foet Non-



**QUY ĐỊNH CỦA LIÊN DOANH VIỆT-NGA VIETSOVPETRO
VỀ QUẢN LÝ ATSKMT ĐỐI VỚI CÁC NHÀ THẦU**

STT №	Đối tượng Объект	Yêu cầu Требование	Điều luật/ Quy định Закон/ Правила	Ghi chú Примечание
	thầu làm việc trên công trình biển – từ phao số 0 trở ra.	BOSIET/ T-FOET được Tổ chức đào tạo công nghiệp ngoài khơi OPITO (Offshore Petroleum Industry Training Organization) chứng nhận.	VSP-000-ATMT-460. Phụ lục F-005.	<p>OPITO được cấp trong khoảng thời gian từ 01/7/2017 đến trước thời điểm quy định này bắt đầu có hiệu lực nếu trung tâm nơi huấn luyện và cấp chứng chỉ đó được tổ chức OPITO công nhận (cho đến khi chứng chỉ đó hết hiệu lực – 3 năm).</p> <p>2. Vietsovpetro chấp nhận các chứng chỉ T-Bosiet / T-Foet Non-OPITO được cấp từ trước thời điểm 01/7/2017 bởi các trung tâm huấn luyện khác (cho đến khi chứng chỉ đó hết hiệu lực – 3 năm).</p> <p>3. Các trường hợp khác sẽ không được chấp nhận.</p>
Hết phần diễn giải. Конец				

ЮРИДИЧЕСКАЯ ОСНОВА ТРЕБОВАНИЙ В ЗАПИСИ СОТРУДНИКОВ ПО БЕЗОПАСНОСТИ - ЗДОРОВЬЕ - ОКРУЖАЮЩАЯ СРЕДА

№	Объект	Требование	Закон/ Правила	Примечание
I.	Все сотрудники подрядчика	Тр.1 Профессиональный сертификат, связанный с выполнением работ на объекте.	Пункт 5, статья 8, Закона об охране труда 10/2013 / QH13.	
		Тр.2 Сертификат безопасности обучения (группа III) по профессии. (Срок 2 года)	- Пункт 6, статьи 12 Закона об охране труда 84/2015 QH13 - Пункты 2, 3, 5, 7_ статьи 14, Закона об охране труда 84/2015 QH13 - Статья 17, пункт 2 статьи 24_ Указ 44/2015 / ND-CP, 140/2018 / ND-CP	Место выдачи карты: - Для работников без трудовых контрактов: учебные центры лицензированы. - Для работников с трудовыми контрактами: подрядчик (работодатель) выдает карточку после того, как сотрудник прошел обучение в аккредитованном центре - имеет свидетельство об обучении
		Тр.3 Справка о состоянии здоровья выдается ЦМО «Вьетсовпетро» или другим медицинским учреждением, уполномоченным на медицинское обследование	- Пункт 3, статьи 21, Закона об охране труда 84/2015 QH13. - Раздел 8.1.3 VSP-0000-ATMT-448 Положение об управлении подрядчиком	
		Тр.4 2x3 фото, чтобы сделать входные карточки.		Применимо для входа и выхода в подразделения СП «Вьетсовпетро.»
		Тр.5 Учебный сертификат противопожарной защиты для людей, работающих в средах с опасностью пожара	Điều 16, Thông tư 66/2014/TT-VCA	Применимо к: Сварщик, резчик, маляр, человек, работающий с химреагентами, работающий в замкнутых пространствах, водители, перевозчики легковоспламеняющихся веществ.





QUY ĐỊNH CỦA LIÊN DOANH VIỆT-NGA VIETSOVPETRO VỀ QUẢN LÝ ATSKMT ĐỐI VỚI CÁC NHÀ THẦU

№	Объект	Требование	Закон/ Правила	Примечание
		и взрыва		
II	Лицо, ответственное за Б.Г.Т. на объекте.	Тр.6 + Сертификат обучения безопасности (группа II) для работников Б.Г.Т. (Срок 2 года)	- Пункт 1, статьи 14, Закона об охране труда 84/2015 QH13 - Раздел b, пункт 2, статья 17; Пункт 1 Статья 24 Указа 44/2015 / ND-CP, 140/2018 / ND-CP	Место выдачи сертификации: - Лицензированный учебный центр.
		Тр.7 + Приказ о назначении руководителя подразделения подрядчика ответственным за проверку и осмотр за Б.Г.Т.	- Раздел d, đ пункт 2, статья 7 Закона об охране труда 84/2015 QH13.- 5.3.2.6.4.b._VSP-000-ATMT-448.	По форме VSP-000-ATMT-448 / F-005
		Тр.8 Сертификат безопасности обучения (группа III) в соответствии с профессиональной областью (YC2)		Применимо к лицу, ответственному за контроль за безопасностью и как мастер объекта.
III.	Сотрудник подрядчика, работающих на морских объектах - от 0 или выше.	YC9 Тр.9 Учебный сертификат T-BOSIET / T-FOET OPITO сертифицирован.	VSP -000-ATMT-460. П. 5.3.6. VSP-000-ATMT-460. Приложение F-005.	1. Vietsovpetro принимает сертификаты T-Bosiet / T-Foet Non-OPITO, выданные в период с 1 июля 2017 года и <u>до даты вступления в силу настоящего регламента</u> , если учебный центр и учебный центр этот сертификат признается организацией OPITO (до истечения срока действия сертификата - 3 года). 2. «Вьетсовпетро» принимает сертификаты T-Bosiet / T-Foet Non-OPITO, выданные до 1 июля 2017 года другими учебными центрами (Пока этот сертификат больше не действителен - 3 года) , 3. Другие случаи не будут приняты.

Конец

PHỤ LỤC SỐ 06
HỢP ĐỒNG SỐ _____/25/___-N1/KB1-_____

HÓA ĐƠN VÀ BÁO CÁO

I. BÁO CÁO

1. NHÀ THẦU sẽ giữ lại toàn bộ lịch sử và nhật ký của tất cả các dịch vụ được thực hiện và sau đó cung cấp cho NHÀ ĐIỀU HÀNH để báo cáo hoạt động hàng ngày. Các mẫu báo cáo sẽ được NHÀ THẦU cung cấp và được NHÀ ĐIỀU HÀNH chấp thuận.
2. NHÀ THẦU sẽ giữ và cung cấp hàng ngày cho NHÀ ĐIỀU HÀNH danh sách những người của mình trên MODU. NHÀ THẦU sẽ lưu ý trong danh sách khi nhân sự của NHÀ THẦU ít hơn chi tiết trong Phụ lục 01. NHÀ ĐIỀU HÀNH có quyền yêu cầu xóa khỏi danh sách bất kỳ người nào trên tàu mà không tuân theo Hợp đồng này hoặc không có sự đồng ý bằng văn bản của NHÀ ĐIỀU HÀNH.
3. NHÀ THẦU sẽ cung cấp bản sao của tất cả các báo cáo cần thiết để đệ trình cho NHÀ ĐIỀU HÀNH.

II. LẬP HÓA ĐƠN

1. Việc lập hóa đơn sẽ được thực hiện theo điều khoản và điều kiện chung.
2. Hóa đơn cho phí huy động sẽ được nộp sau khi thiết bị đã hoàn tất việc huy động theo yêu cầu của NHÀ ĐIỀU HÀNH.
3. Bản gốc Hóa đơn thuế GTGT, trên hóa đơn ghi thuế suất, số thuế GTGT phù hợp với luật thuế hiện hành cùng với những tài liệu kèm theo sau đây sẽ được NHÀ THẦU nộp cho NHÀ ĐIỀU HÀNH mỗi tháng:
 - Bản gốc Lịch biểu về nhân sự và thiết bị trên giàn khoan (Timesheet of Personnel and Equipments) có nêu thời gian làm việc được đại diện có thẩm quyền của NHÀ ĐIỀU HÀNH xác nhận.
 - Bản gốc Báo cáo tiêu hao hóa phẩm hàng tháng (Monthly Products Consumption) được đại diện có thẩm quyền của NHÀ ĐIỀU HÀNH xác nhận.
 - Đối với dịch vụ thuê containers: Bảng thống kê container, Phiếu gửi hàng đi công trình biển (Delivery Ticket), Phiếu gửi hàng về bờ (Backload Ticket), Biên bản tiếp nhận hàng hóa từ các công trình biển (Received Ticket / Tài liệu “AKT” của VSP).
 - Bản gốc Biên bản hoàn thành công việc được đại diện có thẩm quyền của NHÀ ĐIỀU HÀNH xác nhận (đối với lần thanh toán cuối cùng khi kết thúc dịch vụ).
 - Bản gốc các chứng từ liên quan khác (Other supporting documents).
 - Bản sao Tờ khai hải quan (nếu có) (Customs Declaration (if any)), ...
4. NHÀ THẦU sẽ chịu trách nhiệm về thông quan và khai thuế các mặt hàng/hàng hóa nhập khẩu được sử dụng trên MODU theo hợp đồng này.

5. NHÀ THẦU xác nhận rằng, tất cả các mặt hàng/hàng hóa khác mà NHÀ THẦU nhập khẩu chưa được sử dụng trên MODU trong quá trình thực hiện HỢP ĐỒNG sẽ được tái xuất hoặc sẽ được thừa nhận chịu nộp tất cả các loại thuế và thuế, phí liên quan do cơ quan thuế Việt Nam áp dụng nếu NHÀ THẦU có kế hoạch sử dụng các mặt hàng/hàng hóa đó tại Việt Nam.
6. Danh mục các mặt hàng/hàng hóa thực sự được sử dụng trên MODU sẽ được xác nhận bởi đại diện của NHÀ ĐIỀU HÀNH ở trên MODU.
7. Trong trường hợp tạm nhập thiết bị/vật tư của NHÀ THẦU vào Việt Nam cho hoạt động của MODU:

Nếu NHÀ THẦU có yêu cầu, NHÀ ĐIỀU HÀNH sẽ hỗ trợ NHÀ THẦU thực hiện thủ tục Hải quan đối với những thiết bị/vật tư tạm nhập của NHÀ THẦU, trong trường hợp này, NHÀ THẦU phải có thư cam kết sẽ tái xuất những thiết bị nói trên, NHÀ THẦU sẽ phải nộp cho NHÀ ĐIỀU HÀNH các giấy tờ thông quan để chứng nhận rằng thiết bị đó đã được tái xuất. Nếu NHÀ THẦU không thể nộp cho NHÀ ĐIỀU HÀNH các giấy tờ thông quan cho những thiết bị tái xuất nói trên thì NHÀ THẦU sẽ phải nộp thuế nhập khẩu cho thiết bị nói trên theo quy định của pháp luật Việt Nam.
8. Tất cả những thư từ liên lạc với NHÀ ĐIỀU HÀNH phải được gửi đến địa chỉ:

Liên doanh Việt – Nga Vietsovetro – Hợp đồng Dầu khí Lô 04-3
Địa chỉ: 105 Lê Lợi, phường Thắng Nhì, TP. Vũng Tàu,
tỉnh Bà Rịa – Vũng Tàu
Điện thoại: 0254 3839 871 / 3839 872
Fax: 0254 3839 857
Người nhận: Ông Vũ Mai Khanh – Tổng giám đốc
9. Tất cả những thư từ liên lạc với NHÀ THẦU phải được gửi đến địa chỉ:

Tên NHÀ THẦU _____
Địa chỉ: _____
Điện thoại: _____
Fax: _____
Người nhận: _____
10. NHÀ ĐIỀU HÀNH sẽ thanh toán cho NHÀ THẦU số tiền do xem xét các công việc được thực hiện theo HỢP ĐỒNG vào tài khoản sau:

Tài khoản ngân hàng: _____
Tại ngân hàng: _____
11. NHÀ ĐIỀU HÀNH phải thanh toán cho NHÀ THẦU bằng chuyển khoản qua ngân hàng 100% giá trị hóa đơn của các DỊCH VỤ đã hoàn thành cho các giếng khoan được đề cập theo các yêu cầu của HỢP ĐỒNG dựa trên đơn giá trong vòng 30 ngày kể từ ngày NHÀ ĐIỀU HÀNH nhận được đầy đủ các tài liệu nêu ở mục 3 nói trên.





TIMESHEET OF PERSONNEL AND EQUIPMENTS



APPROVAL
VSP DEPUTY GENERAL DIRECTOR

Operator : Vietsovpetro - PC Block 04-3 Drilling rig : _____
Main contractor : _____ Block : 04-3
Contractor : _____ Well name : _____

NGUYEN THAI SON

Item	Description	Month/Year																															Total (Days)	Notes			
		1	2	3	4	5	6	7	8	9	10	11	12	13	14	15	16	17	18	19	20	21	22	23	24	25	26	27	28	29	30	31					
I	PERSONNEL SERVICES																																				
1	Lead / Senior / 1st Mud Engineer																																				
	Name 1																																				
	Name 2																																				
2	Junior / 2nd Mud Engineer																																				
	Name 1																																				
	Name 2																																				
3	Mud Helper																																				
	Name 1																																				
	Name 2																																				
4	Centrifuge Operator																																				
	Name 1																																				
	Name 2																																				
II	EQUIPMENT SERVICES																																				
1	Mud Laboratory																																				
2	Centrifuge																																				

Note:
X = Working day, when crew changing, mark "X" for the person coming on the Rig, do not mark for the person going off the rig
S = Standby day (applied for Centrifuge)
O = Onboard, Free of charge (applied for Centrifuge)

	Approved by CLIENT		
	Drilling & Workover Department VSP	Petroleum Contract Management Division VSP	Drilling & Workover Division
Prepared by CONTRACTOR (*)	VSP Representative / Supervisor (**)	Project Management Group of Block 04-3	Drilling Fluid Dept. - D&W Division
Name:	Name:	Name:	Name:
Title: Lead / Senior / 1st Mud Engineer			

Note: (*) If there is no Lead / Senior / 1st Mud Engineer, Junior / 2nd Mud Engineer will sign here.
(**) VSP Representative / Supervisor at rig site only sign on this document (must not sealed).



CONTRACTOR'S LOGO



APPROVAL
VSP DEPUTY GENERAL DIRECTOR

NGUYEN THAI SON

MONTHLY PRODUCTS CONSUMPTION

Operator: Vietsovpetro
Drilling rig: _____
Block: _____
Well name: _____

Report Time:
From date: _____
To date: _____
Days: _____

Item	Product	Unit Size / Packing	Start Amount	Cum Used	Cum. Rec'd	Cum. Return	Final Stock	Remarks
1	Product 1							
2	Product 2							
3	Product 3							
4	Product 4							
5	Product 5							
6	Product 6							
7	Product 7							
8	Product 8							
9	Product 9							
10	Product 10							
11	Product 11							
12	Product 12							
13	Product 13							
14	Product 14							
15	Product 15							
16	Product 16							
17	Product 17							
18	Product 18							
19	Product 19							
20	Product 20							
...							

Approved by CLIENT			
Drilling & Workover Department VSP	Petroleum Contract Management Division VSP		Drilling & Workover Division
CONTRACTOR (*)	VSP Representative / Supervisor (**)	Project Management Group of Block 04-3	Drilling Fluid Dept. - D&W Division
Name :			
Title: Lead / Senior / 1st Mud Eng.			

Note: (*) If there is no Lead / Senior / 1st Mud Engineer, Junior / 2nd Mud Engineer will sign here.

(**) VSP Representative / Supervisor at rig site only sign here (must not sealed).



CONTRACTOR'S LOGO

WEEKLY PRODUCTS CONSUMPTION OF MONTH (MM) / (YYYY)



Operator: Vietsovetro
Drilling rig: _____

Block: _____
Well name: _____

From date: _____
To date: _____

Report Time: _____
Days: _____

Item	Product	Unit Size / Packing	Start Amount	DD/MM		DD/MM		DD/MM		DD/MM		DD/MM		DD/MM		Total for week					Remarks		
				Sun		Mon		Tue		Wed		Thu		Fri		Sat		Backload / Return	Rec'd	Used		Backload / Return	Final Stock
				Rec'd	Use	Rec'd	Use	Rec'd	Use	Rec'd	Use	Rec'd	Use	Rec'd	Use	Rec'd	Use						
1	Product 1																						
2	Product 2																						
3	Product 3																						
4	Product 4																						
5	Product 5																						
6	Product 6																						
7	Product 7																						
8	Product 8																						
9	Product 9																						
10	Product 10																						
11	Product 11																						
12	Product 12																						
13	Product 13																						
14	Product 14																						
15	Product 15																						
16	Product 16																						
17	Product 17																						
18	Product 18																						
19	Product 19																						
20	Product 20																						
...																						

CONTRACTOR (*)	VSP REPRESENTATIVE / SUPERVISOR (**)
Name: Title: Lead / Senior / 1st Mud Engineer	Name: Date:

Note: (*) If there is no Lead / Senior / 1st Mud Engineer, Junior / 2nd Mud Engineer will sign here.
(**) VSP Representative / Supervisor at rig site must sign and sealed here.



PHỤ LỤC SỐ 07
HỢP ĐỒNG SỐ _____/25/___-N1/KB1-_____

CỘNG HÒA XÃ HỘI CHỦ NGHĨA VIỆT NAM
Độc lập – Tự do – Hạnh phúc

MẪU BIÊN BẢN HOÀN THÀNH THI CÔNG DUNG DỊCH

Vũng Tàu, ngày _____ tháng _____ năm _____

Contract Number / Số hợp đồng:

Block / Lô:

Well / Giếng:

Rig / Giàn:

Section / Phân đoạn:

Chúng tôi, những người ký tên dưới đây tiến hành lập biên bản này để xác nhận rằng NHÀ THẦU _____ đã hoàn thành khối lượng công việc cho section ____ theo bảng liệt kê chi tiết dưới đây:

Start date / Ngày bắt đầu thi công: __/__/__		End date / Ngày kết thúc thi công: __/__/__
		Days / Số ngày: ___ days.
Product used / Khối lượng sử dụng		
Product / Danh mục	Unit size / Quy cách đóng gói	Used / Số lượng sử dụng
1st Engineer (Local)	1	
2nd Engineer	1	
Barite	1. TN BK	
Bentonite	1. TN BK	
.....	...	
Remarks / Thông tin thi công		
Section drilled / Độ dài thi công		m
Volume built / Thể tích dung dịch đã thi công:		m ³

Contractor/Nhà thầu:	Confirmed by OPERATOR (VSP)
Date (Ngày):	Date (Ngày):
Name/Tên:	Name/Tên:
Position/Chức danh:	Position/Chức danh:
Signature/Chữ ký:	Signature/Chữ ký:



CỘNG HÒA XÃ HỘI CHỦ NGHĨA VIỆT NAM
Độc lập – Tự do – Hạnh phúc

MẪU BIÊN BẢN HOÀN THÀNH CÔNG VIỆC
SPECIMEN OF THE PROTOCOL OF COMPLETION OF SERVICES

Vũng Tàu, ngày _____ tháng _____ năm _____

Chúng tôi, những người ký tên dưới đây là đại diện cho Liên doanh Việt – Nga Vietsovpetro (sau đây được gọi là NHÀ ĐIỀU HÀNH) và là đại diện cho _____ (sau đây được gọi là NHÀ THẦU), tiến hành lập biên bản này để xác nhận rằng:

We, the undersigned, being the authorized representatives of Vietsovpetro (hereinafter referred to as OPERATOR) on one part and the authorized representatives of _____ (hereinafter referred to as CONTRACTOR) on the other part, have drawn this document to certify that:

Theo các điều kiện và điều khoản của Hợp đồng cung cấp Dịch vụ số _____/25/____-N1/KB1-_____ ngày _____, NHÀ THẦU đã hoàn thành việc cung cấp Dịch vụ _____ cho thi công giếng khoan _____, với tiến độ thực tế hoàn thành dịch vụ vào ngày _____ tháng _____ năm _____.

Pursuant to the terms and conditions of the Contract No. _____/25/____-N1/KB1-_____ dated _____, Contractor has succeeded the Drilling fluid service for well _____ in accordance with the instructions of OPERATOR on the date and time of this Certificate

ĐẠI DIỆN NHÀ ĐIỀU HÀNH

ĐẠI DIỆN NHÀ THẦU

Ký tắt:

- Phòng Khoan và sửa giếng VSP:
- Ban Quản lý HDDK VSP:
- Xí nghiệp Khoan và sửa giếng:



PHỤ LỤC SỐ 08
HỢP ĐỒNG SỐ _____/25/___-N1/KB1-_____

CONSORTIUM / JOINT BIDDER AGREEMENT¹

_____, day _____ month _____ year _____

Bidding package: _____ [*name of bidding package*]

Under the project: _____ [*name of project*]

Based on the Invitation for Bid _____ [*name of bidding package*] date _____ month _____ year _____ [*date recorded on the Invitation for Bid*].

We, the representatives of the parties sign the Consortium Agreement, including:

Names of Consortium members _____ [*name of each consortium member*]

Represented by Mr./Ms.: _____

Position: _____

Address: _____

Tel: _____

Fax: _____

E-mail: _____

Account: _____

Tax code: _____

Power of Attorney No. _____ date _____ month _____ year _____ (*in case of authorization*)

The parties (hereinafter referred to as members) agreed to sign this Consortium Agreement with the following contents:

Article 1. General principles

1. The members voluntarily establish a Consortium to participate in the bidding package _____ [*name of bidding package*] under the project _____ [*name the project*].

2. The members agree the name of the Consortium for any transactions related to this package as: _____ [*name of the Consortium as Agreement*].

3. The members commit that there is not any member to arbitrarily join independently in this bidding package or join consortium with other members to participate in this bidding package. In case of winning the bid, all members of the Consortium shall sign the contract and there is not any member to have the right to refuse performance of the responsibilities and obligations stipulated in the Agreement. In case a member of the Consortium refuses to fulfill their own responsibilities as agreed or violates the provisions of the signed contract, such member shall be handled as follows:

- Compensating for damages to the parties in the consortium;
- Working with members of the Consortium to compensate for all damages to VIETSOVPETRO in accordance with the provisions stipulated in the contract (corresponding to the proportion of each member specified in Article 2 of this Agreement);
- Other forms of handling _____ [*Specify other forms of handling*].

Article 2. Assignment of responsibilities

Consortium members agree to assign responsibilities for implementation of the bidding package _____ [*write name of bidding package*] under the project _____ [*write name of project*], for each member as follows:



1. Leader of the consortium:

The parties agree to authorize to _____ [Write name of a party] as a leader of the consortium, representing the Consortium in the following part of work²:

- Signing the application of bidding;
- Sign all documents, correspondences to Vietsovpetro during the bidding process, including the written requests to clarify Invitation for Bid, written clarification of Bid proposal, or written requests to withdraw, modify or substitute the bid proposal;
- Performing Bid Bond on behalf of Consortium;
- Participating in the process of negotiation and finalization of the Contract;
- Performing Performance Bond for the entire Consortium in case the Consortium wins the bid;
- Signing the Bidder's arising claims (if any);
- Performing all obligations of the Consortium which are not specified in the Table of Responsibility between the Consortium members in item 2 as follows;
- Performing other works except for signing Contract _____ [specify the detail content of other jobs (if any)].

2. The members of the Consortium agree to assign the responsibility of members as following table³:

No.	Name	Content of assigned work	Respective percentage to total bidding price	Amount by percentage to total bidding price
(1)	(2)	(3)	(4)	(5)
1	Name of the first member (Leader of the Consortium)	- Work 1: _____ - Work 2: _____ - Work 3: _____	_____ %	_____ VND/USD
2	Name of the second member	- Work 1: _____ - Work 2: _____ - Work 3: _____	_____ %	_____ VND/USD
...
Total		All work of bidding package	100%	_____ VND/USD

3. The payment method for the Consortium in case of winning the bid and signing a contract with Vietsovpetro – PC Block 04-3 is as follows:

- Vietsovpetro – PC Block 04-3 shall make direct payment to each member of the Consortium in accordance with the payment schedule specified in the contract with the distributed amount corresponding to the proportion of workload agreed by the Consortium members and shown in column (4) of the Table of Responsibility in item 2 of this Consortium Agreement.
- Each member of the Consortium shall issue a Legal Invoice in accordance with the amount of the work performed by such Consortium member pursuant to the progress of each payment specified in the contract.

Article 3. Validity of Consortium Agreement

1. This Consortium Agreement valid from its signing date.
2. This Consortium Agreement shall be determined to be invalid in the following cases:



- In case the Consortium wins the bid, this Consortium Agreement is an integral part of the contract signed with VIETSOVPETRO – PC BLOCK 04-3 and shall only be terminated when the parties fulfill their responsibilities and obligations and complete the liquidation of the contract;
- The parties agree to terminate;
- The Consortium does not win the bid;
- Cancellation of bidding package _____ [Write name of bidding package] under the project _____ [Write name project] as notified by the Vietsovpetro – PC Block 04-3.

Consortium Agreement is made in _____ copies, each party keeps _____ copy, each having equal legal force and authenticity.

LEGAL REPRESENTATIVE OF CONSORTIUM LEADER
[Full name, title, signature and stamp]

LEGAL REPRESENTATIVE OF CONSORTIUM MEMBERS
[Full name of each member, title, signature and stamp]

Notes:

¹Depending on the size and nature of bidding package, the content of agreement as in this form can be amended appropriately. If the bidding package is divided into multiple independent parts, the consortium agreement must specify clearly the name, reference number of parts that the consortium participates, specify mutual responsibility and separate responsibility of each member in accordance with respective parts that bidder participates.

²The scope of authorization may include one or more above mentioned listed acts.

³Bidder must specify the detail work and the estimated percentage of respective value that each member will implement, mutual responsibility and separate responsibility of each member, including head member of the Consortium.



PHỤ LỤC SỐ 09 (A)
HỢP ĐỒNG SỐ _____/25/___-N1/KB1-_____

FORM OF TRANSACTION FOR CONTRACT PERFORMANCE

TO: VIETSOVPETRO – PC BLOCK 04-3
105 LE LOI STREET, VUNG TAU CITY, S.R. VIETNAM

ATTN: Mr. Vu Mai Khanh, General Director
Mr. Tran Quoc Thang, Deputy General Director
CC: Ms. Nguyen Thi Van Anh, Director of Commercial Department
Mr. Tran Le Phuong, Director of Petroleum Contract Management Division

Email: *vspadmin@vietsov.com.vn*
Mr. Tkeshelashvili Vakhtang – Deputy Director of Commercial Department:
vakhtang.hq@vietsov.com.vn
Ms. Nguyen Thi Cam Van – Expert of Commercial Department:
vannc.hq@vietsov.com.vn

(The transaction content of: Change of goods/services, progress for delivery of Goods/services, use of Quota, contents related to Contract value, payment, ...)

CONTRACTOR



PHỤ LỤC SỐ 09 (B)
HỢP ĐỒNG SỐ _____/25/___-N1/KB1-_____

FORM OF TRANSACTION FOR CONTRACT PERFORMANCE

TO: VIETSOVPETRO – PC BLOCK 04-3
105 LE LOI STREET, VUNG TAU CITY, S.R. VIETNAM

ATTN: Ms. Nguyen Thi Van Anh, Director of Commercial Department
CC: Mr. Do Manh Ha, Director of Port and Service Division
Mr. Nguyen Van Xa, Director of Drilling Division
Mr. Tran Le Phuong, Director of Petroleum Contract Management Division

Email: *vspadmin@vietsov.com.vn*
Mr. Tkeshelashvili Vakhtang – Deputy Director of Commercial Department:
vakhtang.hq@vietsov.com.vn
Ms. Nguyen Thi Cam Van – Expert of Commercial Department:
vannc.hq@vietsov.com.vn

(The transaction content of: Notice of delivery, notice of shipment and documentation, ...)

CONTRACTOR



Part 4. APPENDICES

This Chapter includes:

- 1 - Attachment 01: Scope of services and Technical requirements (38 pages)
- 2 - Attachment 02: Technical evaluation criteria (03 pages)



**SCOPE OF SERVICES TO DRILLING MUD SERVICES
FOR 04 WELLS: TU-16, TU-11ST, TU-9, TU-5XP (P&A) BLOCK 04-3**

CHAPTER I – SCOPE OF SERVICES AND TECHNICAL REQUIREMENTS

1. General

OPERATOR proposes to utilize the drilling related services offshore Vietnam to construct 04 wells TU-16, TU-11ST, TU-9, TU-5XP (P&A) Block 04-3 designated by OPERATOR. The operations shall be supported from the Port of Vung Tau. OPERATOR may use the drilling related services elsewhere offshore Vietnam and add to the Scope of Services at his discretion within the safety limitations of CONTRACTOR’s equipment.

2. Overall Requirements:

2.1.1. CONTRACTOR will perform drilling fluid services for 05 wells:

- TU-16: Production well.
- TU-11ST: Workover.
- TU-9: Production well.
- TU-5XP: Plugging & Abandonment well.

2.1.2. Scope of Services and Technical requirements: see parts below.

2.1.3. Beginning of campaign: Estimate in October 2025.

2.1.4. Duration of Services: Estimate 117 days (including preparation time).

2.1.5. MODU: Tam Dao 02 / TBA.

3. General Information of wells:

Location:	Block 04-3			
MODU:	Tam Dao 02 / TBA			
Well name	TU-16	TU-11ST	TU-9	TU-5XP
Type	Production	Workover	Production	P&A
Spud date / Perform date (Estimate)	10/2025	02/2026	02/2026	04/2026
Duration (Estimate)	40.8 days	12 days	41.8 days	22.1 days
Well depth (Estimate)	3270m MD/ 2690m TVD	4040m MD	3370m MD/ 3160m TVD	4555m MD
Max angle (deg.)	41.77	-	16.84	-
Casing size				
20"	Yes	Yes	Yes	Yes
20" x 13-3/8"	-	-	-	-
13-3/8"	Yes	Yes	Yes	Yes
9-5/8"	Yes	Yes	Yes	Yes
7-5/8"	-	-	Yes	-
7"	Yes	Yes	-	Yes
5-1/2"	-	-	Yes	-



Estimate Temperature for sections				
Well name	TU-16		TU-9	
Section	Gradient (°C/100m)	Temperature	Gradient °C/100m	Temperature
12-1/4"	3,7 – 3,9	89 – 93°C	3,7 – 3,9	92 – 96°C
8-1/2" / 9-1/4"	3,7 – 4,0	106 – 121°C	3,8 – 4,0	96 – 133°C
7"	-	-	3,8 – 4,0	133 – 139°C

4. Typical Mud Program for CONTRACTOR:

4.1. For drilling 02 wells TU-16, TU-9:

4.1.1. For well TU-16:

- a. **Seawater / Pre-hydrated Bentonite to 26" hole section:** MW = 1.05 ± 0.02sg, FV = 80 – 100 sec., PV = ALAP, YP > 35 lb/100ft².
 - b. **Gel/Polymer to 16" hole section:** MW = 1.10 ± 0.02sg, FV = 45 – 60 sec., PV = ALAP, YP = 15 – 25 lb/100ft², 6rpm = 7-10, Gel 10"/10' = 7 – 15 / 12 – 35 lb/100ft², API FL = 5 – 7 cc/30 min, MBT ≤ 60 kg/m³, pH = 9 ± 0.5.
 - c. **To 12-1/4" hole section:**
 - **KCl/Polymer to 1600m (MD):** MW= 1.14 ± 0.02sg, FV= 50-60 sec, PV=ALAP, YP= 25-35 lb/100ft², 6rpm = 9 - 12, Gel10"/10' = 9-15/12-25 lb/100ft², API FL < 4 cc, pH = 9 ± 0.5, MBT ≤ 45 kg/m³, DS < 5% vol.
 - **High-performance Water-Based Drilling Fluid System (HPWBDF) / High Inhibition Water-Based Drilling Fluid System (HIWBDF) from 1600m (MD) to TD:** MW=1.18 – 1.32 ± 0.02sg, FV = 55-60 sec., PV= ALAP, YP = 25-35 lb/100ft², 6rpm = 9-12, Gel 10"/10' = 9-12/12-25 lb/100ft², API FL ≤ 3.5cc/30min, HTHP FL ≤ 14 cc (120°C@500psi), pH = 9.5 ± 0.5, MBT ≤ 35 kg/m³, DS < 5 % vol., Moment ≤ 16 N.m, Differential Sticking ≤ 100 Lb.in, Swelling@24hrs ≤ 12 %.
 - d. **HPWBDF/HIWBDF to 8-1/2" hole section:** MW = 1.32 - 1.42 ± 0.02sg, FV= 55 - 65 sec., PV= ALAP, YP= 25-40 lb/100ft², 6rpm = 10 - 13, Gel 10"/10' = 10-13 / 12-30 lb/100ft², API FL ≤ 3.5cc / 30min, HTHP FL ≤ 14 cc (130°C@500psi), pH = 9.5 ± 0.5, MBT ≤ 35 kg/m³, DS < 5 % vol., Moment ≤ 16 N.m, Differential Sticking ≤ 100 Lb.in, Swelling@24hrs ≤ 12 %.
- Note:** It is recommended to use WBSM at the beginning of section 8-1/2".
- e. **Testing & Completion:** please see 4.1.3

4.1.2. For well TU-9:

- a. **Seawater / Pre-hydrated Bentonite to 26" hole section:** as same as 4.1.1.a.
- b. **Gel/Polymer to 16" hole section:** as same as 4.1.1.b.
- c. **KCl/Polymer to 12-1/4" hole section:** MW= 1.10 - 1.14 ± 0.02sg, FV= 50-60 sec, PV=ALAP, YP= 25-35 lb/100ft², 6rpm = 8 - 12, Gel10"/10' = 9-12/12-25 lb/100ft², API FL < 4 cc, pH = 9 ± 0.5, MBT ≤ 45 kg/m³, DS < 5% vol.
- d. **HPWBDF/HIWBDF to 8-1/2" (extend to 9-1/4") hole section:** MW = 1.14-1.36 ± 0.02sg, FV = 55-65 sec., PV= ALAP, YP = 25-30 lb/100ft², 6rpm = 9-12, Gel 10"/10' = 9-12 / 12-25 lb/100ft², API FL ≤ 3.5cc/30min, HTHP FL ≤ 14 cc (130°C@500psi), pH = 9.5 ± 0.5, MBT ≤ 35 kg/m³, DS < 5 % vol., Moment ≤ 16 N.m, Differential Sticking ≤ 100 Lb.in, Swelling@24hrs ≤ 14 %.
- e. **HPWBDF/HIWBDF to 6-1/2" (extend to 7") hole section:** MW = 1.32 - 1.48 ± 0.02sg, FV = 55-65 sec., PV= ALAP, YP = 25-35 lb/100ft², 6rpm=10-12, Gel 10"/10'=10-12/12-30 lb/100ft², API FL ≤ 3.5cc/30min, HTHP FL ≤ 14 cc (140°C@500psi), pH = 9.5 ± 0.5, MBT ≤ 35 kg/m³, DS < 5 % vol., Moment ≤ 16 N.m, Differential Sticking ≤ 100 Lb.in, Swelling@24hrs ≤ 12 %.
- f. **Testing & Completion:** please see 4.1.3

4.1.3. Testing & Completion for 02 wells TU-16, TU-9:

- Option 1: Using CaCl₂ Brine: MW = 1.30 - 1.35sg.



- Option 2: Using drilling mud from previous sections.
- Packer Fluid with anti-corrosion and anti-bacteria agents is required for completion. In Packer Fluid, the corrosion rate of steel P110 must meet requirement in Appendix 1 when tested in laboratory.

4.2. Workover well TU-11ST:

- Hivis / Gel/Polymer Mud for Kill well and Drill-out Cement: MW = 1.50 ± 0.02 sg; FV = 50 – 60 sec., PV = ALAP, YP = 15 – 25 lb/100ft², 6rpm = 8-10, Gel 10”/10’ = 8 – 15 / 12 – 35 lb/100ft², pH = 9.5 ± 0.5 .
- Heavy Brines (Potassium Formate) with anti-corrosion and anti-bacteria agents: MW = 1.50 ± 0.02 sg; pH = 9.5 ± 0.5 .
- CaCl₂ Brines with anti-corrosion and anti-bacteria agents: MW = 1.35 ± 0.02 sg; pH = 9.5 ± 0.5 .

4.3. P&A well TU-5XP:

- Hivis / Gel/Polymer Mud for Drill-out Cement: MW = 1.45 ± 0.02 sg; FV = 50 – 60 sec., PV = ALAP, YP = 15 – 25 lb/100ft², 6rpm = 7-10, Gel 10”/10’ = 7 – 15 / 12 – 35 lb/100ft², pH = 9.5 ± 0.5 .
- Heavy Brines (Potassium Formate) with anti-corrosion and anti-bacteria agents: MW = 1.45 ± 0.02 sg; pH = 9.5 ± 0.5 .
- CaCl₂ Brines with anti-corrosion and anti-bacteria agents: MW = 1.31 ± 0.02 sg; pH = 9.5 ± 0.5 .

4.4. Requirements for Brines

- The corrosion rate of steel P110 in Brines (Heavy Brines and CaCl₂ Brines) must meet requirement in Appendix 1 when tested in laboratory.
- All Brines (Heavy Brines and CaCl₂ Brines) must prevent formation fluids and the development of SRB.
- All Brines (Heavy Brines and CaCl₂ Brines) after filling in the well are intended to protect against corrosion and reduce the effects of sulfate-reducing bacteria (SRB) on the production casing, tubing and downhole equipment, as well as to prevent sticking of downhole equipment by improving the conditions of sealing packer elements, moving parts of downhole equipment and reducing sedimentation in the annulus spaces of well.

4.5. Requirements for Mud Program

All proposed mud programs must have information below:

- Detailed formulation & mixing procedure of mud.
- Forecast key issues.
- Instructions for mud treatment / maintenance.
- Mud testing procedure at well-site.
- Volume, cost control method.
- Contingency plans:
 - o Lost Circulation.
 - o Kick & Blowout.
 - o Stuck pipe.
 - o Well contaminations: Gas (H₂S / CO₂); crude oil, salt water,....
- Others proposed by CONTRACTOR.

4.6. Notice:

- CONTRACTOR must propose detail mud program based on typical mud Program above.
- The actual mud programs will be shown detailed by OPERATOR and shall be contained in the well programs prepared by OPERATOR.
- Typical Prognostic Geological Conditions: see Appendix 3 - well design.



- Before drilling well TU-9, OPERATOR will send an announcement to replace the drilling well TU-9 with another well if needed.

5. Liability of Contractor:

5.1. Experience of CONTRACTOR

5.1.1. CONTRACTOR must be an experienced drilling mud company in the market, with minimum experience required as below:

Experience of performing drilling fluid services (wells were drilled successfully)				
Location	Time	Offshore wells	Mud type	Requirements
Offshore Vietnam	Since the establishment of services in Vietnam	Total wells	HPWBDF / HIWBDF	Min 10 wells
		HTHP well (Min BHT = 140°C)		Min 02 wells
		P&A well	Brine (Min MW=1.20sg)	Min 02 wells
Others	Since the establishment of services	Provide / Perform Drilling fluid services		Min 12 consecutive years

5.1.2. Requirements for all proposed HPWBDF/HIWBDF systems for this campaign:

- Must have been used for drilling successfully at least 01 offshore-well in Vietnam with similar structure/condition of well TU-9 (geological structure, TVD, BHT,... and min angle 40 degree).
- Contractor must provide documents to prove (job completion report, recap...).

Note:

- HPWBDF systems: High-performance Water-Based Drilling Fluid Systems.
- HIWBDF systems: High Inhibition Water-Based Drilling Fluid Systems.

5.2. Quality of Mud system:

Bidders must provide all information as required according to the forms/templates specified in Appendix 2.

All proposed HPWBDF/HIWBDF mud system and brine must have been tested by VSP.

All proposed Brines (Heavy Brine and CaCl₂ Brine) and Packer Fluid mentioned in part 4 must be tested the corrosion rate of steel by VSP Research and Engineering Institute (VSP R&EI).

5.2.1. Contractors send sample to VSP for testing results:

- All chemicals and materials and detail mixing procedure must be sent to OPERATOR at the date of bid closing with bidding documents. Please see Appendix 1 and Appendix 2 for more information.

5.2.2. Error for concentration:

- The formulation of the mud system in Technical Proposal of bidding document (Mud program, Mud Summary,...) must be as same as the formulation used for testing by VSP (except Barite).
- The concentration of each product in bidding document (Mud program, Mud Summary, estimate cost of services, ...) must be a fixed number. The formulation of mud system in Commercial Proposal must follow the formulation of mud system in the Technical Proposal.
- The maximum difference of concentration of each product in the Commercial Proposal and the Technical Proposal is allowed as in table 1. In case there is any difference out of the range in Table 1, then it will be adjusted in accordance with the concentration in the Technical Proposal.



Table 1:

Range of concentration in formulation of testing sample	The maximum difference
< 10 kg/m ³	± 0.5 kg/m ³
10 – 50 kg/m ³	± 2 kg/m ³
51 – 100 kg/m ³	± 5 kg/m ³
> 100 kg/m ³	± 10 kg/m ³

5.3. Requirements for HPWBDF/HIWBDF mud systems:

- CONTRACTOR must submit intellectual property documents (the copyright/ trademark/ patent/ industrial property rights/ inventions/...) to prove that CONTRACTOR owns the mud system / products or has authorization to use the mud system and products, and the use of products by COMPANY shall not be infringement or violation of any Intellectual property rights. All these documents must be valid on the bid closing date and until at least 31/12/2026.
- All the proposed components/chemicals must be in the original list of the formulation of the mud system. The original list of the formulation of the mud system must be confirmed by the owner of the mud system.
- Any changes of the components/chemicals of the mud system compared to the original list (including equivalent products) must be approved or agreed or announced by the owner / the copyright holder of the mud system.
- CONTRACTOR must submit the list of key chemicals/components of the mud system and the list of non-key chemicals/components of the mud system. These lists must be approved or agreed or announced by the owner / the copyright holder of the mud system.
- After the bid closing date, any changes of chemicals/components in the non-key list must be reviewed/tested and confirmed by VSP; key chemicals/components will not be allowed to change.

5.4. Environmental Safety Report of the proposed mud system in Vietnam:

In the bidding document, CONTRACTOR must send a true copy (notarized) of the report of hazard assessment for all proposed mud systems, the report must show the classification OCNS (Offshore Chemical Notification Scheme, UK) grouping of the proposed mud system. This report is not required for Brines. In the report's assessment, the classification grouping of the proposed mud system must be in group E or in group D.

Barite must have the analysis result of Mercury (Hg), Cadmium (Cd), and the result must meet the requirements according to National Technical Regulation QCVN 36:2024/BTNMT – “National technical Regulation on Drilling Fluids and Discharge of Drilling Cuttings from Offshore Oil and Gas exploration and production Activities”.

All Reports or Testing results (mud systems, barite) must be performed by any Laboratory/Testing Center in Vietnam that have VILAS certificate from BoA (Bureau of Accreditation) or VIMCERT certificate from MONRE (Ministry of Natural Resources & Environment), allowed to perform specific test for environmental hazard assessment. The date of all reports must be after 01st October 2024.

In case of proposed mud systems (HPWBDF/HIWBDF) has been used for drilling wells in Vietsovpetro after 01st October 2024, CONTRACTOR is not required to submit the report of hazard assessment of the proposed mud systems (not applied for Barite analysis report).

5.5. Operation at well-site:

The services must be ready at the time specified in part 2.1.3 above. At that time, within 72 hours after receiving the call-out announcement from OPERATOR (by letter or email),



CONTRACTOR must be ready to transport chemicals, personnel and equipment to MODU to perform services.

Any changes to the beginning of the campaign will be notified by OPERATOR as soon as there is a newly approved drilling plan.

CONTRACTOR shall provide drilling mud and completion fluid materials in accordance to OPERATOR's Mud Program. The drilling mud and completion fluid materials, advise and recommend optimization of all Solids Control Equipment/Filtration Equipment and treatment of the mud to maintain mud properties in accordance with drilling mud program, which is be prepared by CONTRACTOR and approved by OPERATOR. Prior to start drilling each section CONTRACTOR shall recommend to OPERATOR required quantities of mud materials to be ordered. CONTRACTOR shall build and maintain the drilling mud or completion fluid in accordance with mud program specified by OPERATOR.

CONTRACTOR shall provide a mud laboratory and comprehensive mud testing equipment. Laboratory with fully equipment laboratory at Operation Base, measure full properties drilling's muds. Mud testing equipment on well site (MODU). OPERATOR may require CONTRACTOR to provide a mud engineer and a second mud engineer with the qualifications detailed in Appendix. The mud engineer shall carry out a full mud check four times per day when drilling and use a 50ml retort for solids reporting and a HPHT filter press for any section using HPWBDF/HIWBDF. He shall check the mud density with a pressurized balance at each mud check. The mud engineer shall complete a standard Drilling Mud Daily Report and present it to OPERATOR on a daily basis. The mud engineer will be on the MODU at all times and OPERATOR shall reimburse CONTRACTOR according to Appendix. The mud engineer shall work under the direct supervision of OPERATOR or under instructions given by OPERATOR to CONTRACTOR's REPRESENTATIVE.

CONTRACTOR shall at all times exercise due care and diligence in keeping the hole and all strings of casing and annular spaces between casings filled with drilling mud or completion fluid. OPERATOR's drilling contractor and CONTRACTOR shall each independently measure all active pit levels and check the drilling mud or other fluid for density and funnel viscosity. CONTRACTOR shall provide and keep a daily worksheet record of such tests, which are to be conducted at 1/2 hourly intervals or more frequently if so specified by OPERATOR's DRILLING SUPERVISOR. Such worksheets are presented to OPERATOR on a daily basis. CONTRACTOR shall immediately bring to the attention of OPERATOR any variations in specified mud properties or mud losses. CONTRACTOR shall record the results of such tests and deliveries and consumption of mud and mud materials on the Daily Drilling Mud Report.

In case of there is addition work for performing well (workover, side-track,...), if both CONTRACTOR and OPERATOR do not refuse (by letter or email), by default, CONTRACTOR will continue to perform services, until receive the announcement of services termination from OPERATOR (by letter or email).

CONTRACTOR shall have an onshore base in Vung Tau. The onshore base shall have sufficient storage for all the CONTRACTOR's equipment and materials.

Materials shall only be paid for when OPERATOR requests their use. A weekly and monthly list of stocks on board and consumed shall be prepared and submitted to OPERATOR by CONTRACTOR on a crew change day.

Bulk material such as Bentonite, Barite is considered sold upon delivery to OPERATOR vessel without return to CONTRACTOR.



All unused chemicals (except Barite, Bentonite) must be returnable with no fee. Any materials (packed in big bag) to be returned to CONTRACTOR must be in the original packing (non-repacking) and re-sellable condition and must be checked by the representatives of both CONTRACTOR and OPERATOR (Drilling & Workover Division) at OPERATOR's Port before being taken back by CONTRACTOR.

CONTRACTOR must send actual Delivery Ticket with detail containers number of each manifest to OPERATOR (via email) after loading goods (equipment/materials/ chemicals) onto vessel within 1 working-day after vessel leaving port.

All any containers and equipment backload from the MODU must be taken back by CONTRACTOR within 3 days after arriving at the port.

All additional cost of chemicals shall be at CONTRACTOR's account in one or both cases below:

- Use to treat the drilling fluid because of its poor quality (do not meet the condition to construct the well).
- The concentration of chemicals in actual is used more than in the contract to treat the drilling fluid to meet the technical requirement in the approved mud program. Additional cost of chemicals shall be calculated by the exceeding part.

6. Solids Control Equipment:

SCE services will be provided by VSP, using Tam Dao 02's equipment.

7. CONTRACTOR's Personnel and Materials

7.1. CONTRACTOR's Personnel

Personnel working on this operation shall have, unless agreed otherwise with OPERATOR, the following minimum periods of relevant oilfield experience:

Table 2:

No.	Job Title / Position	Experiences (year)
1	Lead Mud Engineer/1 st Mud Engineer/Senior Mud Engineer	≥ 8
2	2 nd Mud Engineer/Junior Mud Engineer	≥ 4

All Mud Engineers must have a valid labor contract with CONTRACTOR. The validity of the contract must be on the bid closing date and valid until at least 31/12/2025. If CONTRACTOR cannot provide true copy (notarized) of labor contracts, CONTRACTOR should provide the confirmation list for all Mud Engineers that have valid labor contract as required.

CONTRACTOR must have at least 03 personnel for each proposed position in Table 2, and all of them must meet the requirement in Table 2.

The OPERATOR shall have the right to request the CONTRACTOR to remove the CONTRACTOR's PERSONNEL without reasons released. Should the CONTRACTOR's PERSONNEL not meet the minimum requirements were sent to work on the MODU, such personnel shall not be paid.

At drilling process (including preparatory process), CONTRACTOR will have two mud engineers onboard the MODU: one Lead/1st Mud Engineer and one 2nd Mud engineer (at least 01 local). And at testing or non-drilling process, CONTRACTOR should have 01 Mud Engineer (2nd Mud Engineer) onboard the MODU. In case there are two or more than two mud engineers (Lead/1st and 2nd) onboard the MODU at testing or non-drilling process, VSP will pay maximum for 2 engineers with the rental rate of 2nd Engineer.



CONTRACTOR can use Mud Helper if needed (maximum 02 Mud Helper at the same time onboard the MODU), Mud Helper must be Free of Charge.

All offshore-working personnel (Lead/1st Mud Engineer, 2nd Mud Engineer, Mud Helper, ...) must be trained Basic Offshore Safety and Emergency and must have valid certifications. Certification must be provided by the Provider in the current OPITO's Training Provider Network.

All offshore-working personnel (Lead/1st Mud Engineer, 2nd Mud Engineer, Mud Helper, ...) must have Certificate of health condition. Health certification must be provided by the Authorized Medical Centers in Vietnam.

The validity of "Basic Offshore Safety and Emergency certification" and "Certificate of health condition" must be on the bid closing date and at least 31/10/2025.

All CONTRACTOR's offshore-working personnel must follow all the current OPERATOR's Health – Safety – Environment policies.

CONTRACTOR must have enough quantity of qualified PPE (which suitable for working) for all offshore-working personnel (Lead/1st Mud Engineer, 2nd Mud Engineer, Mud Helper, ...) and must have the contingency quantity (100%) at well-site.

CONTRACTOR must follow all the current OPERATOR's policies and Government Rules for prevent any Pandemic.

7.2. Materials & Chemicals:

7.2.1. Quality of Chemicals

- All chemicals/components (except Barite) of the proposed HPWBDF/HIWBDF mud system and brine must have been tested by VSP.
- Barite shall be to API specification and must be white barite (must have the analysis result of Mercury (Hg), Cadmium (Cd) as required at point 5.4 mentioned above).
- Bentonite shall be to API specifications.
- CMC and other non-key chemicals of the active mud system shall be to Technical Grade or VSP Technical Standard or API specifications.
- All chemicals/components must have The Certificate of Quality/Analysis provided by manufacturer.
- All key chemicals/components of proposed mud systems must be tested by VSP, VSP will using testing method of current VSP standard to test. Non-key chemicals will be tested by VSP if needed.
- Before performing services, chemicals must be tested at VSP Lab as VSP require (following current VSP standard). The quality of chemicals must not be worse than samples included in the bidding documents. If the quality of chemicals is worse than the samples included in the bidding documents:
 - + Contractor must change chemicals with suitable quality immediately.
 - + Operator shall be due compensation from Contractor of 8% of total actual cost of these chemicals (excluding VAT).

7.2.2. Origin of Chemicals

- Origin of all proposed chemicals/components must be clearly and must have document to proved (Country, manufacturer name, product name, factory,...).
- All chemicals used to perform service at MODU must have the same origin in the bidding documents.



7.2.3. Others

- MSDS's form for mud system and products must be in Vietnamese and in accordance with regulations current form, (Appendix 9 to Circular No. 32/2017/TT-BCT dated December 28th, 2017, of the Vietnam Ministry of Industry and Trade). MSDS must be available at well-site when performing services all the time.

- CONTRACTOR must commit to provide to OPERATOR original quality and guaranty certificates, ecological passports of biocide & lubricant.

The minimum stock requirements for materials shall be agreed between OPERATOR and CONTRACTOR.

8. CONTRACTOR'S OPERATION BASE & EQUIPMENT

8.1. Operation Base

- CONTRACTOR must have OPERATION BASE in Ba Ria - Vung Tau or nearby province (within 3 hours of transportation or 100 km from VSP Port) with clearly address and legal documents.

- CONTRACTOR must provide all related-documents to prove the location of base with information below:

+ Location with clearly address.

+ Total area, including area for non-bulk chemicals/components, for Mud Plant, Mud Laboratory,...

+ Capacity of dry bulk materials and mud tank.

+ List of Equipment in Mud Laboratory.

- CONTRACTOR must have laboratory in Operation base. In case of hiring a third-party laboratory, documentation must be provided.

- In Mud Laboratory at OPERATION BASE, CONTRACTOR must have equipment (API Standard or equivalent) listed below:

+ Mud balance (normal and Pressurized Mud Balance).

+ Marsh Funnel Viscometer + measuring cup (1000mL).

+ Sand content.

+ Heating system for mud sample (Heater, thermocup,...).

+ Roller Oven can heat up to 150°C (min capacity 6x500ml cells).

+ EP Lubricity Tester.

+ Filter Press API (LPLT).

+ HTHP Filter Press (both static and dynamic).

+ Viscometer model Fann 35A/35SA or equivalent.

+ HTHP Viscometer.

+ Dynamic Linear Swell Meter with Compactor.

+ Permeability Plugging Apparatus (PPA) can test up to 4000psi differential pressure.

+ Multimixer / Mixers (min 3000 rpm) and precise balance for sample mixing.

+ Full chemistry test of mud: MBT test, Chloride, Alkalinity, Total Hardness and Ca²⁺ content, K⁺/KCl content, inhibitors content,

+ Particle size analyzer for checking LCM size (laser light diffraction particle size analysis method). Examples: Malvern Mastersizer series, Horiba Partica series,...

+ Other equipment proposed by CONTRACTOR.

8.2. Equipment at well-site (for Mud Lab):

CONTRACTOR must have Mud Laboratory at well-site with equipment below:

- Mud balance: Min 02 kits.

- Pressurized Mud Balance: Min 02 kits.

- Marsh Funnel Viscometer + measuring cup (1000mL): Min 2 kits.

- Thermocup (can heat up to min 50°C): Min 01 piece.

- Retort kit, 50ml: 02 kits.

- Filter Press API (LPLT): 02 kits.

- HTHP Filter Press: 02 kits.



- pH meter (paper or pocket electrode): 02 kits.
- Viscometer model Fann 35A or equivalent.
- Min 01 test kit for each test: MBT Test, Chloride, Alkalinity, Total Hardness and Ca²⁺ content, K⁺/KCl content, Sand content.
- Test kit for inhibitors content.
- Garrett Gas Train: 01 kit.
- H₂S Detection Kit: 01 kit.
- Portable mixer with cup: 01 kit.
- Precision balance: 01 piece.
- Other equipment proposed by CONTRACTOR.

CHAPTER 2 – INSPECTION

CONTRACTOR shall maintain CONTRACTOR's equipment and any other equipment provided by CONTRACTOR in connection with the SERVICES in accordance with good oil field practice and shall keep maintenance reports on the MODU which shall be available for inspection by OPERATOR'S DRILLING SUPERVISOR.

CHAPTER 3 – TRANSPORTATION AND LIFTING EQUIPMENT

1. CONTRACTOR shall containerize or place in baskets all equipment and materials to be transported to/from OPERATOR's or CONTRACTOR's SHOREBASE to/from MODU excepting drillstring tubulars and casing. Cement chemicals shall be banded and palleted. Mud chemicals shall be wrapped in cardboard and shrink wrapped and palleted.

For transportation of Mud Chemicals to the MODU, CONTRACTOR can provide shipping containers and **the container rental cost will be Lumpsum cost.**

CONTRACTOR must send actual Delivery Ticket with detail containers number of each manifest to OPERATOR (via email) after loading goods (equipment/materials/ chemicals) onto vessel within 1 working-day after vessel leaving port.

All any containers and equipment back load from the MODU must be taken back by CONTRACTOR within 03 days after arrived the port.

Any damaged to shipping containers or other rental equipment from delivery to Company vessel ex. port Vung Tau until received back in Vung Tau will be charged at documented repair and transport cost to origin of equipment plus 10% handling fee.

2. CONTRACTOR shall comply with all relevant laws and waterfront and stevedoring requirement relating to the certification, stamping, stenciling and labeling of slings, chains, lifting gear, baskets and other containers used for transportation pursuant to this CONTRACT. CONTRACTOR shall make available at the wharf (when demanded by stevedores), at CONTRACTOR's SHOREBASE and at the MODU (when demanded by OPERATOR) all current certificates relating to the slings, chains, lifting gear and containers. CONTRACTOR shall provide all baskets and other containers used for transportation pursuant to this section with adequate forklift slots and certified lifting gear for the transportation of its materials and CONTRACTOR's equipment. CONTRACTOR shall provide proper supervision at CONTRACTOR's SHOREBASE whenever his equipment and materials are being loaded or unloaded.
3. The descriptions and weight of all goods, materials, baskets and containers transported to the MODU shall be clearly and accurately recorded in a manifest maintained for that purpose by CONTRACTOR. CONTRACTOR shall ensure that all cargo in excess of 1 (one) tone, when



being shipped to or from the MODU, has its weight clearly marked in figures no less than 5cm in height.

4. All costs incurred in transporting CONTRACTOR's and SUBCONTRACTOR's equipment and materials between the source of supply and CONTRACTOR's and/or OPERATOR'S SHOREBASE shall be included in the RATE.

5. CONTRACTOR's Shorebase

CONTRACTOR shall have a shorebase in Vung Tau. The SHOREBASE shall have sufficient storage for all the CONTRACTOR's equipment and materials including tubulars. The SHOREBASE shall have modern communication facilities (telephone, telefax and e-mail equipment) for communication with MODU. The CONTRACTOR's SHOREBASE REPRESENTATIVE shall always be on call 24 (twenty-four) hours per day either by (mobile) telephone or pager. All costs associated with CONTRACTOR's SHOREBASE shall be included in the RATE.

CHAPTER 4 – MOBILISATION

1. Mobilization

CONTRACTOR shall mobilize the equipment and materials to CONTRACTOR'S SHOREBASE at the request of OPERATOR. OPERATOR may require CONTRACTOR to contact OPERATOR hired MODU and install CONTRACTOR's equipment at the point of origin prior to Rig Mobilization. All equipment and materials required for the commencement of the SERVICE shall be mobilized with the MODU or mobilized to OPERATOR'S SHOREBASE in accordance with the MODU mobilization schedule. All Personnel required for commencement of the WORK shall be mobilized with the MODU or to the LABOUR ASSEMBLY POINT in accordance with the mobilization schedule. In consideration of the mobilization of the equipment, materials and personnel, OPERATOR shall pay CONTRACTOR the Mobilization Fee as per the “General Terms and Conditions” and “Schedule of Rates and Prices”.

Mobilization rates are applied when equipment and personnels are mobilized to Vietnam.

2. Demobilization

Immediately after release from the last well or the TERMINATION of the CONTRACT, CONTRACTOR shall demobilize the equipment, materials and personnel. In consideration of the demobilization OPERATOR shall pay CONTRACTOR the Demobilization Fee (if payable) in accordance with the “General Terms and Conditions” and “Schedule of Rates and Prices”.

Demobilization rates are applied when equipment and personnels are demobilized from Vietnam.

CHAPTER 5 – SERVICES SUPPLIED BY OPERATOR

OPERATOR shall supply the following materials, equipment and services. All other materials, equipment and services required to carry out the SERVICE shall be provided by CONTRACTOR.

1. Offshore drilling permission required to operate in the AREA OF OPERATIONS.
2. Supervision of the SERVICE at all times. OPERATOR shall have a Drilling Supervisor and Drilling Engineer on the MODU at all times who shall supervise the SERVICE. OPERATOR may provide a Drilling Superintendent and a Drilling Engineer at OPERATOR'S SHOREBASE and shall provide all drilling plans, programs and instructions necessary to carry out the



SERVICE. OPERATOR may also provide a Geologist to work offshore from time to time at its sole discretion.

3. All completion equipment, tubing and drifts. OPERATOR may provide the slickline equipment, tools and personnel at its sole discretion.
4. Supply boat(s) to transport CONTRACTOR's equipment and materials from OPERATOR'S SHOREBASE.
5. Standby boat which shall be on location in the working location at all times.
6. All routine scheduled marine and air transportation of CONTRACTOR's and OPERATOR's items and personnel between OPERATOR'S SHOREBASE and the MODU. Means and type of transport are at discretion of OPERATOR. CONTRACTOR shall give OPERATOR a minimum of three (03) days notice of transportation requirements. Exceptional transport as requested by CONTRACTOR shall be at OPERATOR's discretion and CONTRACTOR's cost. Helicopter flights are scheduled for one or two flights per week at the sole discretion of OPERATOR.
7. Transportation from OPERATOR'S SHOREBASE of all OPERATOR's and CONTRACTOR's materials and equipment onto and from the supply vessel or aircraft at OPERATOR'S SHOREBASE or airport.
8. OPERATOR shall ensure that in the event of injury or illness at the MODU site, CONTRACTOR'S PERSONNEL shall receive proper medical attention, and shall assist to arrange for transportation of CONTRACTOR'S PERSONNEL to Vung Tau at CONTRACTOR's cost.
9. OPERATOR shall provide free of charge to CONTRACTOR, at the MODU, such meal, water, electricity and air as may be necessary.
10. OPERATOR shall provide the CONTRACTOR'S PERSONNEL with OPERATOR's communication facilities available on the MODU. CONTRACTOR shall pay OPERATOR the satellite communication charge.
11. OPERATOR shall provide without cost to CONTRACTOR, in the event of rig evacuation, transportation for CONTRACTOR'S PERSONNEL from the MODU site to Vung Tau.



APPENDIX 1: TESTING PROCEDURE FOR PROPOSED MUD SYSTEM AND CHEMICALS

A. Instruction & notice:

- Chemicals and materials must be ready and available before the bid closing date.
- Bidder must send all chemicals (including all brines and packer fluid) & materials and mixing procedure (as an integral part of technical proposal) to Vietsovpetro, 105 Le Loi Street, Vung Tau city, Vietnam not later than the Bid closing time. At the bid opening, Vietsovpetro will record the receipt of these chemicals & materials and mixing procedure in Minutes of bid opening. After Bid Closing time, VSP will not accept any chemicals & materials from bidder.
- Requirements for quantity of chemicals and materials: must enough for at least 3 liters of mud (each formulation of mud system).
- Bidder no need to send Barite. VSP will used VSP's Barite for testing.
- Except Barite, if bidder did not send enough type of chemicals & materials listed in the formulation, bidder would be failed in technical evaluation.
- Detail formulation of mud system in metric unit, mixing time for each chemical is required.
- Formulations required for:
 - HPWBDF/HIWBDF system with MW = $1.36 \pm 0.02\text{sg}$.
 - HPWBDF/HIWBDF system with MW = $1.48 \pm 0.02\text{sg}$.
 - Heavy Brines (Potassium Formate) with anti-corrosion and anti-bacteria agents: MW = $1.45 \pm 0.02\text{sg}$.
 - CaCl_2 Brines (for TU-5XP) and Packer Fluid with anti-corrosion and anti-bacteria agents: MW = 1.30 - 1.35sg.

B. Testing Procedure for each mud system:

Table 3:

Step	Work		Estimate time	
Step 1	Mixing mud samples as formulation		1 – 2 hours	
Step 2	Stir for 2 hours		2 hours	
Step 3	Keep mud sample static for 16 hours		16 hours	
Step 4	Stir 30 min. Test parameters of mud sample as required, split into 2 samples: Sample A and Sample B		~ 4 hours	
	Sample A	Sample B	A	B
Step 5 (*)	Heat the sample (with rotary) at $130^\circ\text{C} \pm 5^\circ\text{C}$ for 16 hours	Heat the sample (with rotary) at $130^\circ\text{C} \pm 5^\circ\text{C}$ for 40 hours	16 hours	40 hours
Step 6	Stir 30 min. Test mud sample parameters as required (**)	Stir 30 min. Test mud sample parameters as required	~ 5 hours	~ 5 hours
Step 7	Swelling meter for 24 ± 4 hours at $25^\circ\text{C} \pm 5^\circ\text{C}$		24 hours	
Step 8	Summary, conclusion		~ 2 hours	
Total estimate Time (***):			~ 71 hours / 3 days	

Note:

(*): The temperature of each mud system is shown as below:

- HPWBDF/HIWBDF system with MW = $1.36 \pm 0.02\text{sg}$: $130^\circ\text{C} \pm 5^\circ\text{C}$.
- HPWBDF/HIWBDF system with MW = $1.48 \pm 0.02\text{sg}$: $140^\circ\text{C} \pm 5^\circ\text{C}$.

(**): Mud sample A at this step will be tested the inhibition ability on linear swelling meter for 24 ± 4 hours at $25^\circ\text{C} \pm 5^\circ\text{C}$.

(***): Maximum working times: 10 hour/day. Step 3, 5, 7 will be performed continuously from day to day.



C. Mud Specification for testing samples:

Table 4:

No.	Mud Properties	Unit	MW = 1.36 ± 0.02sg	MW = 1.48 ± 0.02sg
1	Mud weight	sg	1.36 ± 0.02sg	1.48 ± 0.02sg
2	Funnel Viscosity	sec/qt	55 – 60	55 – 65
3	Rheology Temp	°C	50	50
4	R6		10 – 13	10 – 12
5	PV	lbf/100ft ²	ALAP	ALAP
6	YP	lbf/100ft ²	25 – 35	25 – 35
7	10s Gel	lbf/100ft ²	10 – 13	10 – 12
8	10m Gel	lbf/100ft ²	12 – 30	12 – 30
9	API Fluid Loss	ml/30 min	Max 3.5	Max 3.5
10	HTHP Fluid Loss	ml	Max 14 (130°C@500psi)	Max 14 (140°C@500psi)
11	Moment	N.m	Max 16	Max 16
12	pH		9.5 ± 0.5	9.5 ± 0.5
13	Differential Sticking	Lb.in	≤ 100	≤ 100
14	Swelling@24hrs	%	≤ 14	≤ 12

D. Testing for Brines and Packer Fluid

a. For WO TU-11X and P&A TU-5XP

Table 5:

No.	Mud Properties	Heavy Brines	CaCl ₂ Brines
1	Mud weight	1.50 ± 0.02sg	1.30 - 1.35sg
2	The corrosion rate of steel (P110)	Max 0.12 mm/year	Max 0.12 mm/year

b. For Completion other wells:

Table 6:

No.	Mud Properties	Packer Fluid
1	Mud weight	1.30 - 1.35sg
2	The corrosion rate of steel (P110)	Max 0.12 mm/year

c. Testing data:

Table 7:

No.	Parameters	Data
1.	Type of test	Laboratory test
2.	Testing environment	Kill-well fluids (closed system)
2.	Testing equipment	Cortest Dynamics Autoclave at HTHP
5.	Testing volume	About 2200 ml
6.	Testing temperature	130°C
7.	Maximum reservoir pressure	150 bars
8.	Testing durable	Min 6 hours
9.	Steel grade of corrosion coupons	P110 (01 test for each type of fluid as required above)
10.	Testing method & others	Follow current VSP's policy.

- If Bidder sends Brines / Packer Fluid sample to VSP R&EI to test before the bid closing date, bidder must attach into the bidding document:
 - a. The result of the corrosion rate of steel provided by VSP R&EI.
 - b. Or any documents to prove that the bidder has sent sample to VSP R&EI to test and the confirmation of time to receive the result (after bid closing date). Within 2 days has result from VSP R&EI, Bidder must automatically send the result to VSP.



- Bidder has sent Brines / Packer Fluid sample to VSP R&EI to test before the bid closing date still have to send all chemicals and formulations of all brines and packer fluid (as an integral part of technical proposal) to Vietsovpetro, 105 Le Loi Street, Vung Tau city, Vietnam not later than the Bid closing time (as required in Part A of this Appendix). VSP shall test again.

E. Testing Evaluation rules:

- Max point for each mud system (based on Part B.3.2, “Technical Evaluation”) are shown as below:

Table 8:

Max Point			
Proposed mud system	After heated 16 hours (sample A)	After heated 40 hours (sample B)	Total
MW = 1.36 ± 0.02sg	12	10	22
MW = 1.48 ± 0.02sg	12	10	22
Heavy Brines	2		2
CaCl ₂ Brines	1		1
Packer Fluid	1		1
Total max point:			48

- Sample A and Sample B has been specified in Part B “Testing Procedure” above.
- For The results after heated (16 hours and 40 hours) will be compared with the design parameters and evaluate. Properties to be evaluated are shown in Table 9 below:

Table 9:

No.	Mud Properties	Unit	HPWBDF/HIWBDF		Brines / Packer Fluid
			After heated 16 hours	After heated 40 hours	
1	Mud weight	sg	X (R)	X (R)	X (R)
2	Funnel Viscosity	sec/qt	X	X	
3	Rheology Temp	°C			
4	R6		X (R)	X (R)	
5	PV	lbf/100ft ²	X	X	
6	YP	lbf/100ft ²	X	X	
7	10s Gel	lbf/100ft ²	X	X	
8	10m Gel	lbf/100ft ²	X	X	
9	API Fluid Loss	ml/30 min	X (R)	X (R)	
10	HTHP Fluid Loss	ml	X (R)	X (R)	
11	Moment	N.m	X (R)	X (R)	
12	pH		X	X	
13	Differential Sticking	Lb.in	X (R)	X (R)	
14	Swelling@24hrs	%	X (R)		
15	The corrosion rate of steel (P110)				X
Total Properties to be evaluated:			13	12	2

Note: X = to be evaluated

R = Required properties, if mud sample fail one of "R" properties, mud system will be immediately concluded as “Failed technical requirements”

- There are 03 levels of evaluation: **Pass, Accept and Fail**. Points for each mud property to be evaluated in Table 9 are as below:



Each mud property	Pass	Accept	Fail
Point	1	0.5	0

- Points calculation for each proposed mud system:

Calculation points for Drilling Mud	
After heated 16 hours (sample A)	Point of A = (Total pass + total accept) x Max point / 13
After heated 40 hours (sample B)	Point of B = (Total pass + total accept) x Max point / 12
Total point of each drilling mud = Point of A + Point of B	

Calculation points for Heavy Brines / CaCl₂ Brines / Packer Fluid	
Heavy Brines / CaCl₂ Brines / Packer Fluid	Point = total pass x max point / 2

Examples:

- If mud system X has results:

<i>After heated 16 hours (A)</i>				<i>After heated 40 hours (B)</i>			
<i>Evaluation</i>	<i>Count</i>	<i>Point</i>	<i>%</i>	<i>Evaluation</i>	<i>Count</i>	<i>Point</i>	<i>%</i>
<i>Pass</i>	10	10x1=10	77 %	<i>Pass</i>	8	8x1=8	67 %
<i>Accept</i>	2	2x0.5=1	15 %	<i>Accept</i>	3	3x0.5=1.5	25 %
<i>Fail</i>	1	1x0=0	08 %	<i>Fail</i>	1	2x0=0	08 %
<i>Point of A = (10 x 1 + 2 x 0.5 + 0) x 12 / 13 = 10.15</i>				<i>Point of B = (8 x 1 + 3 x 0.5 + 0) x 10 / 12 = 7.92</i>			
<i>Total point of X = 10.15 + 7.92 = 18.07</i>							
<i>% max point = 18.07 / 22 ~ 82%</i>							

- Range properties for **Pass and Accept** are specified in Tables 10 – 15 below. Mud Property which not in the range specified in Table 10 – 15 below will be **Fail**.
- The proposed mud system / Brines / Packer fluid will be concluded “do not meet the Technical Requirements” immediately when:
 - o Fail ≥ 20% for each sample (A or B) of the proposed mud system/Brines /Packer fluid.
 - o OR Total testing point of the proposed mud system/Brines/Packer fluid < 80% max point.
- If one of proposed mud systems/brines/packer fluid fail technical requirement, bidder will be immediately concluded as “Failed technical requirements”.

Table 10:

No.	Mud Properties	Unit	MW = 1.36 ± 0.02sg		
			Requirements	Pass	Accept
1	Mud weight	sg	1.36 ± 0.02sg	1.36 ± 0.02sg	No accept range
2	Funnel Viscosity	sec/qt	55 – 60	55 – 60	53-54; 61-62
3	Rheology Temp	°C	50	50	-
4	R6		10 – 13	10 – 13	9; 14
5	PV	lbf/100ft ²	ALAP	ALAP	36 - 45
6	YP	lbf/100ft ²	25 – 35	25 – 35	35-36
7	10s Gel	lbf/100ft ²	10 – 13	10 – 13	9; 14
8	10m Gel	lbf/100ft ²	12 – 30	12 – 30	11; 31
9	API Fluid Loss	ml/30 min	Max 3.5	Max 3.5	3.51 – 3.60
10	HTHP Fluid Loss	ml	Max 14	Max 14	14.1 – 14.2



No.	Mud Properties	Unit	MW = 1.36 ± 0.02sg		
			Requirements	Pass	Accept
			(130°C@500psi)	(130°C@500psi)	
11	Moment	N.m	Max 16	Max 16	No accept range
12	pH		9.5 ± 0.5	9.5 ± 0.5	8.90 – 8.99; 10.01 – 10.10
13	Differential Sticking	Lb.in	≤ 100	≤ 100	101 – 105
14	Swelling@24hrs	%	≤ 14	≤ 14	14.01 – 14.10

Table 11:

No.	Mud Properties	Unit	MW = 1.48 ± 0.02sg		
			Requirements	Pass	Accept
1	Mud weight	sg	1.48 ± 0.02sg	1.48 ± 0.02sg	No accept range
2	Funnel Viscosity	sec/qt	55 – 65	55 – 65	53-54; 66-67
3	Rheology Temp	°C	50	50	-
4	R6		10 – 12	10 – 12	9; 13
5	PV	lbf/100ft ²	ALAP	ALAP	36 - 45
6	YP	lbf/100ft ²	25 – 35	25 – 35	23-24; 36-37
7	10s Gel	lbf/100ft ²	10 – 12	10 – 12	9; 13
8	10m Gel	lbf/100ft ²	12 – 30	12 – 30	11; 31
9	API Fluid Loss	ml/30 min	Max 3.5	Max 3.5	3.51 – 3.60
10	HTHP Fluid Loss	ml	Max 14 (140°C@500psi)	Max 14 (140°C@500psi)	14.1 – 14.2
11	Moment	N.m	Max 16	Max 16	No accept range
12	pH		9.5 ± 0.5	9.5 ± 0.5	8.90 – 8.99; 10.01 – 10.10
13	Differential Sticking	Lb.in	≤ 100	≤ 100	101 – 105
14	Swelling@24hrs	%	≤ 12	≤ 12	12.01 – 12.10

Table 12:

No.	Mud Properties	Unit	Heavy Brines		
			Requirements	Pass	Accept
1	Mud weight	sg	1.50 ± 0.02sg	1.50 ± 0.02sg	No accept range
2	The corrosion rate of steel (P110)	mm/year	Max 0.12	Max 0.12	No accept range

Table 13:

No.	Mud Properties	Unit	CaCl ₂ Brines		
			Requirements	Pass	Accept
1	Mud weight	sg	1.30 - 1.35sg	1.30 - 1.35sg	No accept range
2	The corrosion rate of steel (P110)	mm/year	Max 0.12	Max 0.12	No accept range

Table 14:

No.	Mud Properties	Unit	Packer Fluid		
			Requirements	Pass	Accept
1	Mud weight	sg	1.30 - 1.35sg	1.30 - 1.35sg	No accept range
2	The corrosion rate of steel (P110)	mm/year	Max 0.12	Max 0.12	No accept range



F. Testing procedure for chemicals

- VSP will use the testing method of current VSP standard to test. All key chemicals/components of proposed mud systems must be tested by VSP, non-key chemicals will be tested by VSP if needed.

G. After the test:

- VSP Mud Lab will provide full report (internal only) of each Mud system and Chemicals. These reports are valid only for the evaluation of Mud system and Chemicals for this bid.



APPENDIX 2: TEMPLATES FOR BIDDING DOCUMENTS

2.1. PRODUCTS LIST & ORIGIN

Contractor name:					
Mud System:		Gel/Polymer / PHG / PHB			
Product Function	Product Name	Packing	Origin	Manufacturer	Key / Non-key
Weighting agent	Barite	Proposed by CONTRACTOR			
Viscosifier	Bentonite				
Biocide	Proposed by CONTRACTOR				
API Fluid loss control					
Alkalinity, increase pH					
Others to be proposed by CONTRACTOR					
Mud System:		KCl/Polymer			
Product Function	Product Name	Packing	Origin	Manufacturer	Key / Non-key
Weighting agent	Barite	Proposed by CONTRACTOR			
Density Shale inhibitor	KCl				
Primary Shale inhibitor	Proposed by CONTRACTOR				
Encapsulating Agent					
Viscosifier					
API Fluid loss control					
Bridging/LCM					
Alkalinity, increase pH					
Hardness treatment					
Others to be proposed by CONTRACTOR					
Mud System:					
Product Function	Product Name	Packing	Origin	Manufacturer	Key / Non-key
Weighting agent	Barite	Proposed by CONTRACTOR			
Density Shale inhibitor	KCl				
Primary Shale inhibitor	Proposed by CONTRACTOR				
Encapsulating Agent					
Viscosifier					
API Fluid loss control					
HTHP Fluid Loss control					
Stabilizes Shale formation					
ROP Enhancer					
Bridging/LCM					
Bridging/WBS					
Biocide					
Alkalinity, increase pH					
Lubricants					
Hardness treatment					
Others to be proposed by CONTRACTOR					



Brine system:		CaCl₂			
Product Function	Product Name	Packing	Origin	Manufacturer	Key / Non-key
Salt	CaCl ₂	Proposed by CONTRACTOR			
Corrosion inhibitor		Proposed by CONTRACTOR			
Oxygen scavenger					
Biocide					
Others to be proposed by CONTRACTOR					
Brine system:		Potassium Formate			
Product Function	Product Name	Packing	Origin	Manufacturer	Key / Non-key
Salt	Potassium Formate	Proposed by CONTRACTOR			
Corrosion inhibitor		Proposed by CONTRACTOR			
Oxygen scavenger					
Biocide					
Others to be proposed by CONTRACTOR					
Packer Fluid					
Product Function	Product Name	Packing	Origin	Manufacturer	Key / Non-key
Salt		Proposed by CONTRACTOR			
Corrosion inhibitor					
Oxygen scavenger					
Biocide					
Others to be proposed by CONTRACTOR					

Bidder's confirmation
(signed and sealed)



2.2. TEMPLATE OF DRILLING FLUID FORMULATION

Well name:				Section:			
Mud system:		HPWBDF/ HIWBDF		MW:			
Mixing procedure for ml (liter) mud							
No.	Product	S.G	gram	ml	kg/m ³	Mixing time (min)	
1	Product 1	Proposed by CONTRACTOR					
2	Product 2						
3	Product 3						
4	Product 4						
5	Product 5						
6	Product 6						
...						
		Total:					
Well name:				Section:			
Mud system:		HPWBDF/ HIWBDF		MW:			
Mixing procedure for ml (liter) mud							
No.	Product	S.G	gram	ml	kg/m ³	Mixing time (min)	
1	Product 1	Proposed by CONTRACTOR					
2	Product 2						
3	Product 3						
4	Product 4						
5	Product 5						
6	Product 6						
...						
		Total:					
Well name:				Section:			
Mud system:		Brines		MW:			
Mixing procedure for ml (liter) mud							
No.	Product	S.G	gram	ml	kg/m ³	Mixing time (min)	
1	Product 1	Proposed by CONTRACTOR					
2	Product 2						
...						
		Total:					
Well name:				Section:			
Mud system:		Packer Fluid		MW:			
Mixing procedure for ml (liter) mud							
No.	Product	S.G	gram	ml	kg/m ³	Mixing time (min)	
1	Product 1	Proposed by CONTRACTOR					
2	Product 2						
...						
		Total:					

Bidder's confirmation
(signed and sealed)



2.3. VOLUME TABLE

No.	Section	VOLUME BUILT (M ³)			
		TU-16	TU-11ST	TU-9	TU-5XP
1.	26"	635	-	635	-
2.	16"				
2.1	Gel/Polymer	470	-	330	-
2.2	KCl/Polymer	-	-	-	-
3.	12-1/4"				
3.1	Gel/Polymer	-	-	-	-
3.2	KCl/Polymer	330	-	480	-
3.3	HPWBDF/ HIWBDF	330	-	-	-
4.	8-1/2" / 9-1/4"				
	KCl/Polymer	-	-	-	-
	HPWBDF/ HIWBDF	120	-	190	-
5.	6-1/2" extend to 7"	-	-	115	-
6.	Drill-out Cement	-	-	-	400
7.	Kill-mud		355	-	-
8.	Heavy Brine	-	47	-	70
9.	CaCl ₂ Brine	300	97	285	300
10.	Packer Fluid	150	-	135	-



2.4. TEMPLATES FOR TECHNICAL & COMMERCIAL PROPOSAL

2.4.1. SUMMARY OF DRILLING FLUID PRODUCTS & SERVICES

SUMMARY OF DRILLING FLUID PRODUCTS & SERVICES FOR 04 WELLS: TU-16, TU-11ST, TU-9, TU-5XP (P&A) BLOCK 04-3													
No.	Products		UOM (kg)	Quantity				Unit price (VND)	Cost (VND)				Remark
	Function	Name		TU-16	TU-11ST	TU-9	TU-5XP (P&A)		TU-16	TU-11ST	TU-9	TU-5XP (P&A)	
(1)	(2)	(3)	(4)	(5.1)	(5.2)	(5.3)	(5.4)	(6)	(7.1)	(7.2)	(7.3)	(7.4)	(8)
A. Mud Lab & Personnel									(Subtotal A1)	(Subtotal A2)	(Subtotal A3)	(Subtotal A4)	
1	Mud lab	Mud lab	Day	40,8	12,0	41,8	22,1						
2	Senior Mud Engineer	Senior Mud Engineer	Day	40,8	0,0	41,8	0,0						
3	2nd Mud Engineer	2nd Mud Engineer	Day	40,8	24,0	41,8	44,1						
4	Mud Helper	Mud Helper	Day	40,8	12,0	41,8	0,0						Free of charge
B. Chemicals & Materials									(Subtotal B1)	(Subtotal B2)	(Subtotal B3)	(Subtotal B4)	
1	Function 1	Product 1											
2	Function 2	Product 2											
3	Function 3	Product 3											
4	Function 4	Product 4											
5	Function 5	Product 5											
6	Function 6	Product 6											
7											
C. Container Rental									(Subtotal C1)	(Subtotal C2)	(Subtotal C3)	(Subtotal C4)	
1	Container Rental	Container Rental	VND										Lumpsum cost
D. Import Tax for Chemicals: (if needed)									(Subtotal D1)	(Subtotal D2)	(Subtotal D3)	(Subtotal D4)	
1	Import Tax	Import Tax	VND										
Total Cost of each well, VND:													
Total Cost of 04 wells, VND:													

Note: Bidder must provide 02 version: 01 version (no bidding price) for Technical Proposal; 01 version (with bidding price) for Commercial Proposal.

2.4.2. DRILLING MUD PROGRAM



Giữ lửa cho Tương lai

DRILLING MUD PROGRAM

OPERATOR: VIETSOVPETRO
 BLOCK: 04-3
 WELL: _____
 DATE: _____

MUD SPECIFICATIONS													VOLUME & COST		PRODUCTS	UNIT WT & PRICE		CONC	USE	COST
26		Hole Section				PHG / PHB				20" Casing			VOLUME & COST		PRODUCTS	UNIT WT	PRICE	CONC	USE	COST
MW	FV	PV	YP	6rpm	10" GELS	10' GELS	API FL	HTHP FL	pH	MBT	DS		Surface volume	Product 1						
SG	sec	cp	lb/100ft2		lb/100ft2	lb/100ft2	cc	cc		kg/m3	%vol		Csg volume	Product 2						
___sg													OH volume	Product 3						
___m													Sweeps	Product 4						
___m													PHG displacement	Product 5						
___m													Volume required	Product 6						
___m													New volume built						
___m													Section Drilled							
___m													COST							
___m													Section Cost							
___m													Cost / M3							
___m													Cost / M							
___m													Cum Well Cost							
16		Hole Section				(mud system)				13-3/8" Casing			VOLUME & COST		PRODUCTS	UNIT WT	PRICE	CONC	USE	COST
MW	FV	PV	YP	6rpm	10" GELS	10' GELS	API FL	HTHP FL	pH	MBT	DS		Surface volume	Product 1						
SG	sec	cp	lb/100ft2		lb/100ft2	lb/100ft2	cc	cc		kg/m3	%vol		Csg volume	Product 2						
___sg													OH volume	Product 3						
___m													Dilution	Product 4						
___m													Volume converted	Product 5						
___m													Volume required	Product 6						
___m													New volume built						
___m													Section Drilled							
___m													COST							
___m													Section Cost							
___m													Cost / M3							
___m													Cost / M							
___m													Cum Well Cost							
12-1/4"		Hole Section				(mud system)				9-5/8" Casing			VOLUME & COST		PRODUCTS	UNIT WT	PRICE	CONC	USE	COST
MW	FV	PV	YP	6rpm	10" GELS	10' GELS	API FL	HTHP FL	pH	MBT	DS		Surface volume	Product 1						
SG	sec	cp	lb/100ft2		lb/100ft2	lb/100ft2	cc	cc		kg/m3	%vol		Csg volume	Product 2						
___sg													OH volume	Product 3						
___m													Dilution	Product 4						
___m													Volume converted	Product 5						
___m													Volume required	Product 6						
___m													New volume built						
___m													Section Drilled							
___m													COST							
___m													Section Cost							
___m													Cost / M3							
___m													Cost / M							
___m													Cum Well Cost							

MUD SPECIFICATIONS													VOLUME & COST		PRODUCTS	UNIT WT & PRICE		CONC	USE	COST	
8-1/2" Hole Section		(mud system)										7" Liner		VOLUME & COST		PRODUCTS	UNIT WT	PRICE	CONC	USE	COST
MW	FV	PV	YP	6rpm	10"GELS	10' GELS	API FL	HHP FL	pH	MBT	DS			Surface volume	Product 1						
SG	sec	cp	lb/100ft2		lb/100ft2	lb/100ft2	cc	cc		kg/m3	%vol			Csg volume	Product 2						
___sg														OH volume	Product 3						
___m													Dilution	Product 4							
___m													Volume received	Product 5							
___m													Volume required	Product 6							
___m													New volume built							
___m													Section Drilled								
___m													COST								
___m													Section Cost								
___m													Cost / M3								
___m													Cost / M								
___m													Cum Well Cost								
6" Open Hole Section		Gel/Polymer										VOLUME & COST		PRODUCTS	UNIT WT	PRICE	CONC	USE	COST		
MW	FV	PV	YP	6rpm	10"GELS	10' GELS	API FL	HHP FL	pH	MBT	DS			Surface volume	Product 1						
SG	sec	cp	lb/100ft2		lb/100ft2	lb/100ft2	cc	cc		kg/m3	%vol			Csg volume	Product 2						
___sg														OH volume	Product 3						
___m													Dilution	Product 4							
___m													Volume received	Product 5							
___m													Volume required	Product 6							
___m													New volume built							
___m													Section Drilled								
___m													COST								
___m													Section Cost								
___m													Cost / M3								
___m													Cost / M								
___m													Cum Well Cost								
Testing & Completion		Brine										5-1/2" Liner		VOLUME & COST		PRODUCTS	UNIT WT	PRICE	CONC	USE	COST
MW	FV	PV	YP	6rpm	10"GELS	10' GELS	API FL	HHP FL	pH	MBT	DS			Surface volume	Product 1						
SG	sec	cp	lb/100ft2		lb/100ft2	lb/100ft2	cc	cc		kg/m3	%vol			Csg volume	Product 2						
___sg														Dilution	Product 3						
___m													Volume required							
___m													New volume built								
___m													Section Drilled								
___m													COST								
___m													Section Cost								
___m													Cost / M3								
___m													Cost / M								
___m													Cum Well Cost								

Note: Bidder must provide 02 version: 01 version (no bidding price) for Technical Proposal; 01 version (with bidding price) for Commercial Proposal.



2.5. TEMPLATE FOR WELLS DATA TRACK & RECORD IN VIETNAM

Bidder must provide information as example below

No.	Country	Operator	Year	Basin	Block	Well name	Mud Type (WBM/SBM)	Mud system name	Depth (m) (MD/TVD)	Max Hole Angle (or departure)	Max Temperature	Max Density	Note (incident or any problem?)
1	Vietnam	X	20yy	Cuu Long/ Nam Con Son/...	Y	XY-1	WBM	A	MD (m) / TVD (m)	__degree or __m (departure)	__°C	__sg	No
							WBM	B	MD (m) / TVD (m)	__degree or __m (departure)	__°C	__sg	No
							SBM	C	MD (m) / TVD (m)	__degree or __m (departure)	__°C	__sg	Kick / Lost / Stuckpipe?
2													
3													



APPENDIX 3: ESTIMATE WELL DATA & DESIGN





**ПРЕДВАРИТЕЛЬНЫЙ МАТЕРИАЛ ДЛЯ ПРОЕКТИРОВАНИЯ СКВАЖИН
TU-16, TU-14X, TU-14XST И TU-9 МЕСТОРОЖДЕНИЯ «ТЬЕН ЫНГ» БЛОКА 04-3**

I. СКВАЖИНА TU-16

1. Совмещенный график давлений

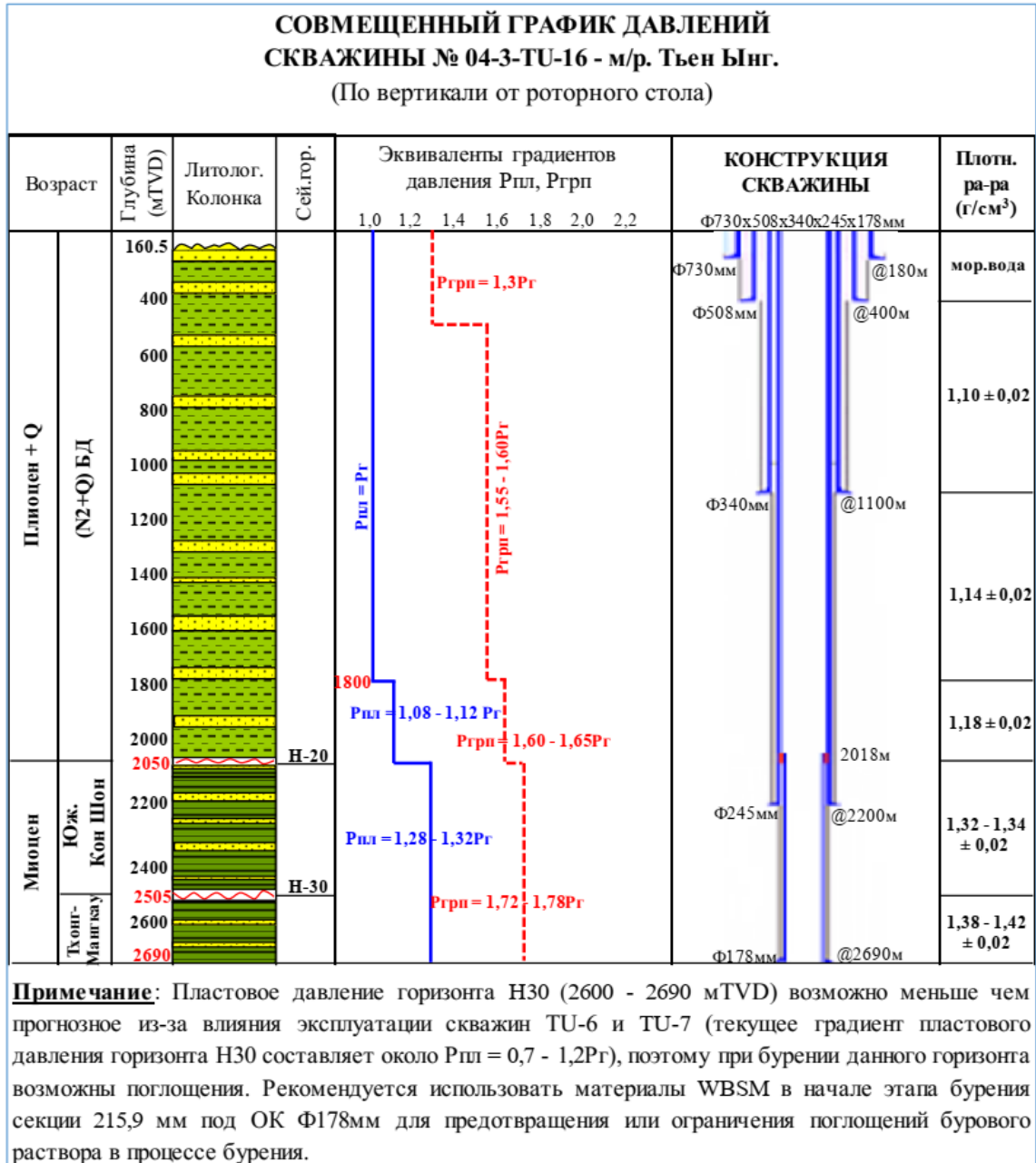



2. Профиль скважины

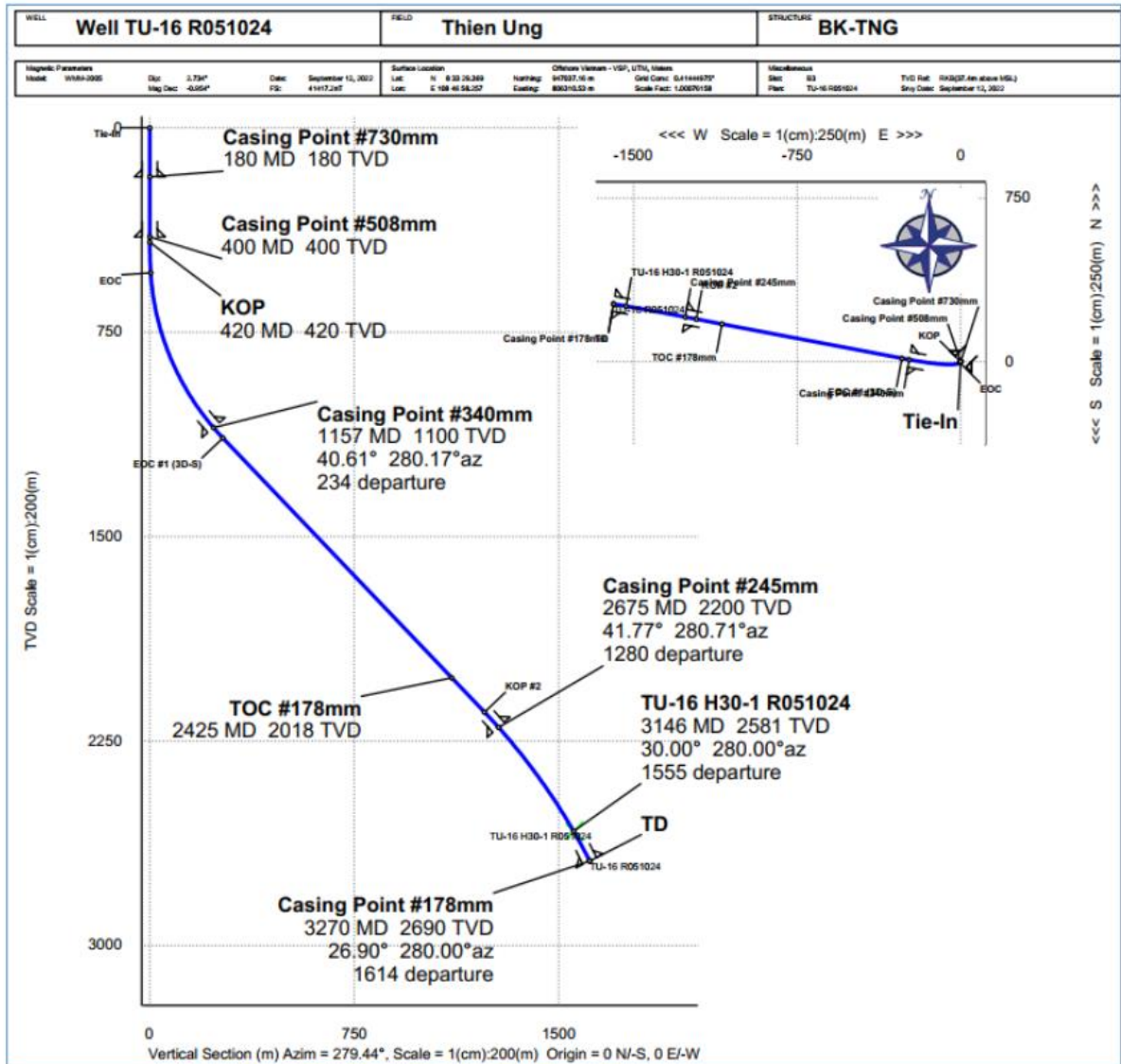

3. Компоновка обсадных колонн

Скв.	Наружный диаметр колонны, мм	Интервал установки секции, м		Длина, м	Группа прочности	Толщина стенки, мм	Вес, lbs/ft	Тип соединения	Оснастка, Примечание
		От	До						
TU-16	508	0	400	400	K-55	12.7	106.5	BTC	
	340	0	1157	1157	N-80 or equivalent	10.92	61	BTC	Seamless or ERW
	245	0	2675	2675	P-110	11.99	47	VAMTOP	
	178	2425	3270	845	L-80 13%Cr	10.36	29	VAMTOP	подвеска 178x245



IV. СКВАЖИНА TU-9

1. Совмещенный график давлений

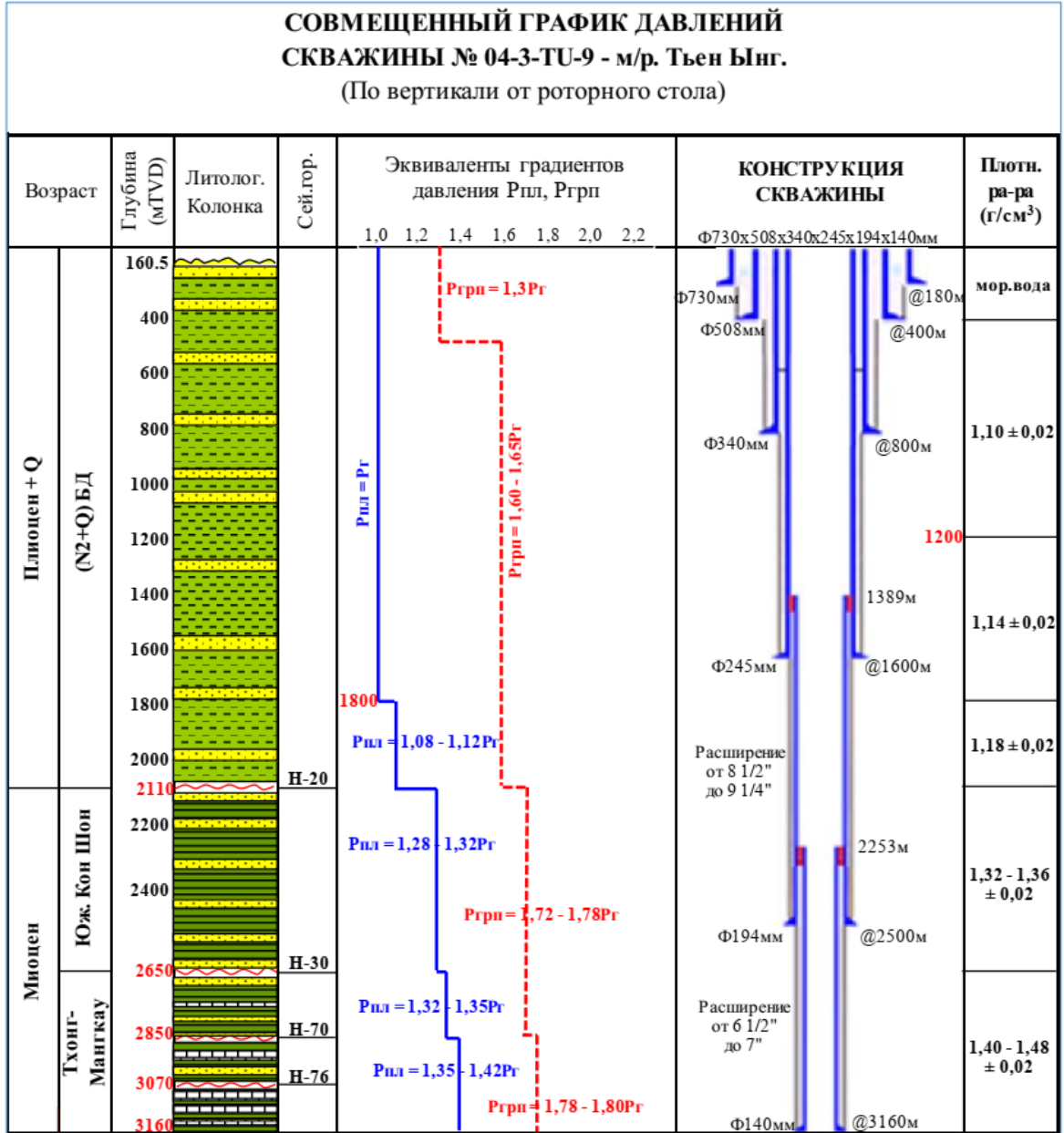



2. Профиль скважины

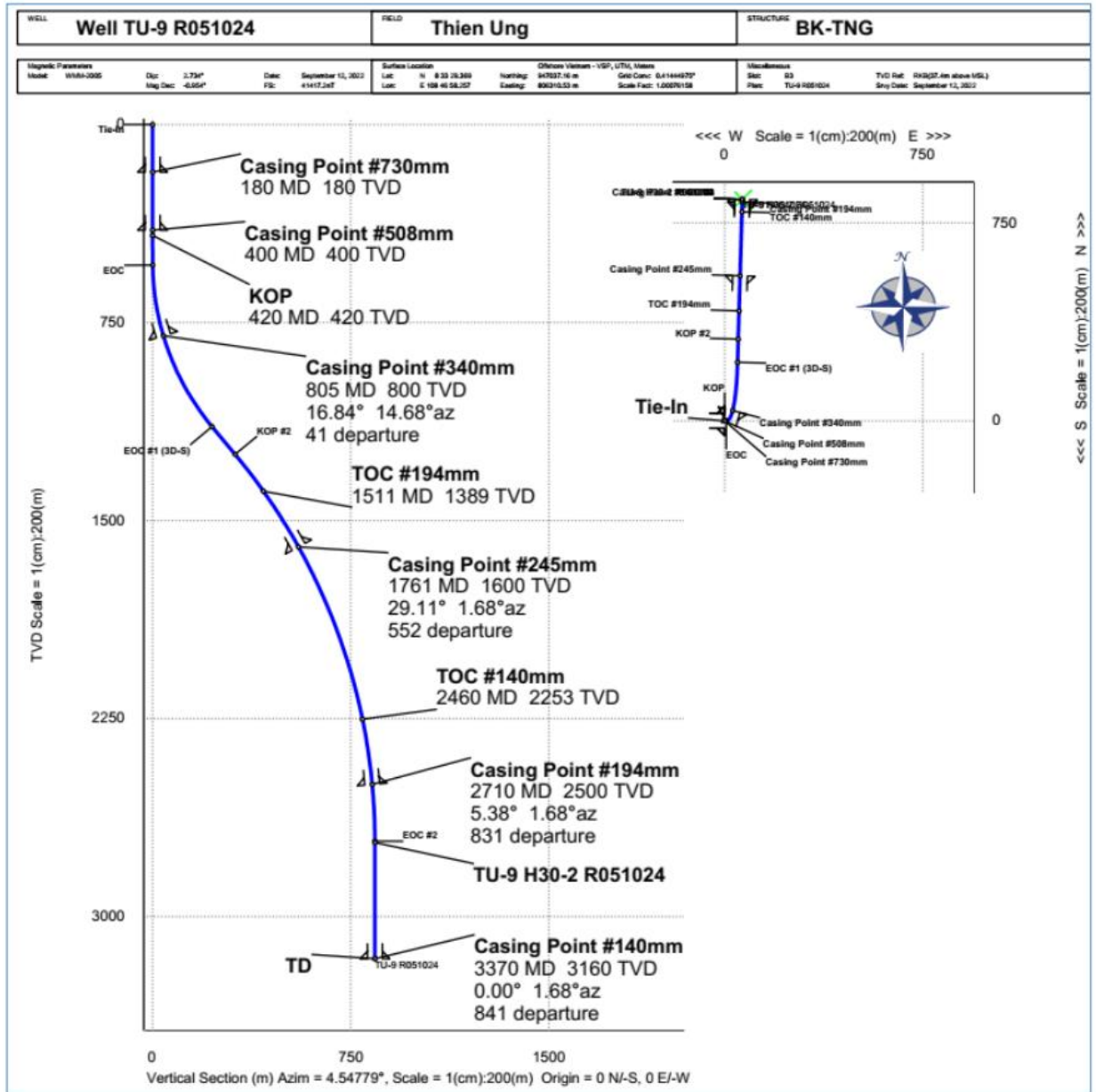



V. СКВАЖИНА TU-11ST

1. Продолжительность цикла строительства скважины

ПРЕДВАРИТЕЛЬНАЯ ПРОДОЛЖИТЕЛЬНОСТЬ НА ПРОВЕДЕНИЕ КРС СКВ. TU-11ST/ THỜI GIAN DỰ TÍNH CHO TỪNG CÔNG ĐOẠN KHI TIẾN HÀNH SỬA GIẾNG TU-11ST			
№	Наименование работ / Tên công việc (стандартный перечень технических операций при выполнении КРС) (Danh mục các công đoạn kỹ thuật khi thực hiện sửa giếng)	Норма времени (сут) при работе на глубине до 4000м / Định mức thời gian (ngày) khi thi công đến độ sâu 4000m	Примечание/ Ghi chú
1	Подготовительные работы к КРС, передвижка портала и заключительные работы после передвижки. Глушение скважины/ Công tác chuẩn bị sửa giếng, dịch tháp và công tác hoàn thiện sau khi dịch. Dập giếng	1.25	VSP-000-PK-695 «Укрупненные нормы врмени на капитальные ремонт скважин на месторождениях СП "Вьетсовпетро" от 28.02.20 и по опыту проведения аналогичных работ
2	Демонтаж ФА, монтаж ПВО / Tháo thiết bị miệng giếng, lắp đặt BOP	0.50	
3	Срыв устьевого пакера и промывка скважины перед подъемом НКТ. Подъем НКТ с выбросом на мостки / Giật đứt packer miệng giếng và bơm rửa giếng trước khi kéo НКТ. Kéo НКТ và xếp ngoài sàn cantilever.	1.00	
4	Спуск КНБК с долотом. Промывка, разбуривание ЦМ, спуск до забоя, промывка. Подъем / Thả bộ khoan cụ cùng với chòong. Bơm rửa, khoan phá cục xi măng và thả cần đến đáy giếng, bơm rửa và kéo cần.	1.50	
5	Проведение ТСК и установка ЦМ с помощью СБТ. (СПО, привязки, ОЗЦ, испытание на герметичность)/ Đo khảo sát tình trạng kỹ thuật ống chống và đặt cầu xi măng bằng cần khoan (Công tác kéo thả, xác định khoảng bắn mìn, chờ xi măng đông, thử độ kín)	2.00	





6	Спуск КНБК (долото+скребок+райбер-шаблон), проработка интервала под установку пакера ВСО промывка, подъем/ Thả bộ khoan cụ (chòong, chổi nạo, raiber-saplon) doa lại khoảng đặt packer DHE, bơm rửa, kéo cần.	1.25	
7	Проведение перфорационных работ (зарядами, спускаемыми на кабеле). Привязка/контроль перфорации/ Tiến hành công tác bắn mìn (đạn được thả bằng dây cáp). Xác định khoảng bắn mìn/ kiểm soát quá trình bắn mìn	1.25	VSP-000-PK-695 «Укрупненные нормы времени на капитальные ремонт скважин на месторождениях СП "Вьетсовпетро" от 28.02.20 и по опыту проведения аналогичных работ
8	Сборка и спуск ВСО на НКТ. Демонтаж ПВО, монтаж ФА, обвязка, опрессовка ФА. Промывка скважины, распаковка и опрессовка пакера. Спуск шаблона и определение положения забоя/ Lắp và thả DHE bằng tubing. Tháo BOP, lắp đặt các thiết bị miệng giếng, ép thử độ kín thiết bị miệng giếng. Bơm rửa giếng, nén packer và ép thử độ kín packer. Thả saplon và xác định vị trí đáy giếng	2.75	
9	Заключительные работы/ Công tác hoàn thiện	0.50	
10	Продолжительность работ, сут	12.00	
11	Ремонтные работы (5% от продолжительности), сут	0.60	
12	Продолжительность работ, сут	12.60	

2. Интервал и метод перфорации

Характеристика	TU-11ST (30-1)	TU-11ST (30-2)
Ожид. пластовое давление (kg/cm ²)	289.08 @скв. TU-3X (04/2020)	199.07@скв. TU-3X (12/2022);
Ожид. пластовая температура (°C)	128.0 @скв. TU-3X (04/2020)	127.6@скв. TU-3X (12/2022);
Ожида. Q _г (тыс.м ³ /сут)	50	100
Ожида. Q _к (м ³ /сут)	1.95	32.2
Ожид. Q _ж (м ³ /сут)	101.2	91.1
Интервал перфорации (mMD)	2718.0 - 2730.0	2795.0 - 2800.0
Предварительный тип перфорации	Barracuda	Barracuda

3. Проектирование конструкции ВСО





СКВАЖИНА TU-11ST/БК-TNG

Проектное ВСО для бурения (10.2024г.)

НКТ-89мм (0-500м; 13,84 кг/м*500 = 5536 кг)
 НКТ-73мм (500-2785м; 9,52 кг/м*2285 = 21754 кг)

ПРИМЕЧАНИЕ:

1. Количество пакеров будет уточняться на основе фактического условия после бурения
2. Принятие решения по выбору варианта проекта ВСО на основе заключения темы "Аренда услуг подрядчика для консультаций по повышению надежности ВСО скважин месторождения Thien Ung Блока 04-3" По протоколу совещания No 277/ВВ-КТСХ от 02.06.2023г.
3. Рассмотреть проведения замера для корректировки глубины установки Blast joint напротив интервалов перфорации перед посадке устьевого пакера.

Внадпакер. затр. = 88.9 м3 (При расчете объем надпакерной жидкости должно учет коэффициента запаса при закачки после спуска ВСО)

Объект (30-1): Qгаз.ожд = тыс. 50 м3/сут

Объект (30-2): Qгаз.ожд = тыс. 100 м3/сут

Исполнители Отделы:

ОДНиГ

ОРНиГМ

ОБиКРС

Глубина, м		Нар. диаметр мм	Внутр. диаметр мм
170	К.О.	149	71.45
	Экспл. колонна 245мм P-110 x 11.99мм (0-2602.1м)		
500	НКТ 3 1/2" (89мм) P110 JFE-HP1-13Cr	89	76
	НКТ 2 7/8" (73мм) P110 JFE-HP1-13Cr	73	62
2602.1	Экспл. колонна 178мм L-80 13%Cr x 10.36мм (2602.1-4040м)		
2686	Датчик Р и Т с возможностью передачи данных на поверхность	116.84	62
2698	Пакер (SPR)	151.59	60.33
2708	Циркуляционный клапан	95.25	58.75
2718	Blast Joint (40ft)	95.25	62
2730	Интервал перфорации (30-1)		
	Разъединитель НКТ (On-off tool)	114.3	62
2755	Пакер (SPR)	151.59	60.33
2765	Циркуляционный клапан	95.25	58.75
2775	Ниппель	93.2	55.8
2785	Напр. воронка и Срезной клапан	93.2	61.5
2795			
2800	Интервал перфорации (30-2)		

PREPARED	CHECKED	DEPART. MANAGER	DEPART. MANAGER



CHƯƠNG TRÌNH HỦY GIẾNG TU-5XP

Программа ликвидации скв. TU-5XP

1. Hiện trạng giếng khoan TU-5XP/Текущее состояние скв. TU-5XP

1.1 Trạng thái bảo tồn giếng khoan TU-5XP/Состояние консервации скв. TU-5XP

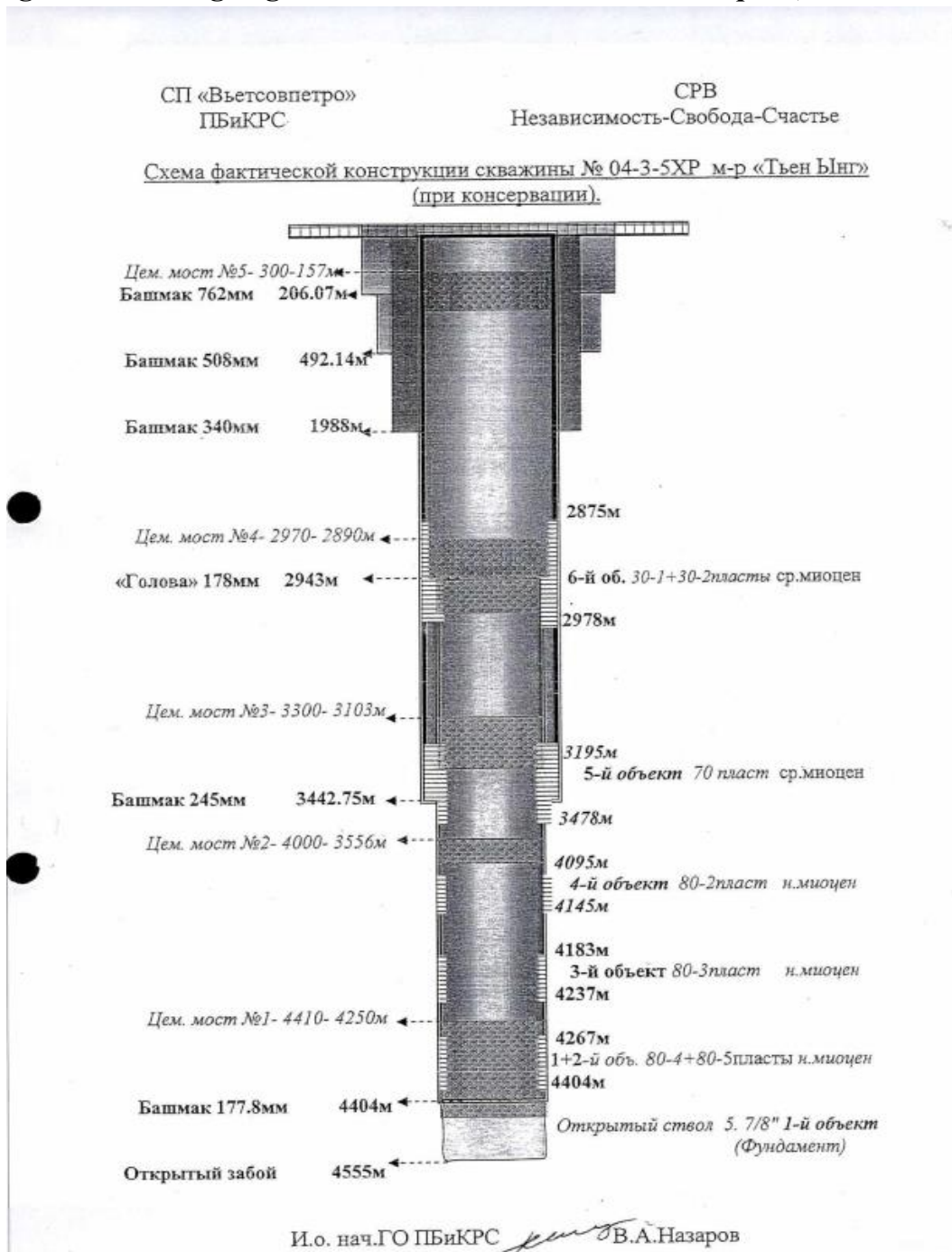

Giếng Khoan TU-5XP mở lỗ ngày 23/10/2010.

Sử dụng đầu giếng ngầm loại SG-5 của hãng Vetco Gray. Cấu tạo đầu giếng SG-5 thể hiện trong file đính kèm.

Cột ống chống 340mm có kết quả đo chiều cao dâng xi măng cách miệng 510m.

Cột ống chống 245mm có kết quả đo chiều cao dâng xi măng cách miệng 578m.

Kết quả đo chất lượng liên kết xi măng cột ống 340mm và 245mm được thể hiện trong file đính kèm.

Ngày 02/06/2011 đặt cầu xi măng số 1 từ 4410 - 4250m.

Ngày 29/06/2011 bơm rửa dung dịch tỷ trọng 1,48 g/cm³ với dung dịch chống ăn mòn, đặt cầu xi măng từ 4000-3556m, ép thử kín 100atm trong 10 phút.

Ngày 11-12/7/2011 tiến hành thay dung dịch 1,45 g/cm³, đặt cầu xi măng số 3 từ 3300-3103m, ép thử kín cầu xi măng 100 atm/10 phút.

Ngày 20/7/2011 thay dung dịch 1,31 g/cm³ từ nóc cầu xi măng số 3 trở lên, đặt cầu xi măng số 4 từ 2970-2890m, thả bộ khoan cụ vướng tải 7 tấn ở 2877m.

Ngày 26/7/2011 đổ cầu xi măng số 5 từ 2890-2674m, thả bộ khoan cụ vướng 7 tấn ở 2674m, ép thử áp suất 100atm/10 hút kín, thay dung dịch 1,31g/cm³ với chất bảo tồn từ cầu xi măng lên miệng.

Ngày 27/7/2011 đặt cầu xi măng từ 300-157m (đáy biển 146m), thả bộ khoan cụ vướng tải 5 tấn ở 157m.

Начало бурения скважины TU-5XP в 23 октября 2010 года.

Используется подводная колонная головка «SG-5» компании «Vetco Gray».

Конструкция колонной головки «SG-5» показана в приложенном файле.

По результатам измерения высота подъема цемента ОК Ø340 мм составляет 510м от устья.

Высота подъема цемента ОК Ø245 мм составляет 578м от устья.

Результаты измерения качества сцепления цемента с колонной Ø340мм и Ø245мм приведены в приложенном файле.

02.06.2011 г. установлен цементный мост №1 с 4410 – 4250м.

29.06.2011 г. промывка на растворе плотностью 1,48 г/см³ с антикоррозионной добавкой, установлен цементный мост №2 с 4000 – 3556м, опрессовка для испытания на герметичность ЦМ при давлении 100 атм на 10 минут.

11 – 12.07.2011 г. замена раствором плотностью 1,45 г/см³, установлен цементный мост №3 с 3300 – 3103м, опрессовка для испытания на герметичность ЦМ при давлении 100 атм на 10 минут.

20.07.2011 г. замена раствором плотностью 1,31 г/см³ с кровли цементного моста №3 наверх, установлен цементный мост с 2970 – 2890м, при спуске КНБК посадка 7 тн. на глубине 2877м.

26.07.2011 г. установлен цементный мост №5 с 2890 – 2674м, при спуске КНБК посадка 7 тн. на глубине 2674м, опрессовка 100 атм/10 мин - герметично, замена раствором плотностью 1,31 г/см³ с консервационными добавками магнитным с кровли ЦМ до устья.

27.07.2011 г. установлен цементный мост №6 в интервале 300-157 м (глубина морского дна – 146м), при спуске КНБК посадка 5 тн. на глубине 157 м.

1.2. Vị trí giếng khoan TU-5XP so với giàn K-TNG/Расположение скв. TU-5XP относительно БК-TNG



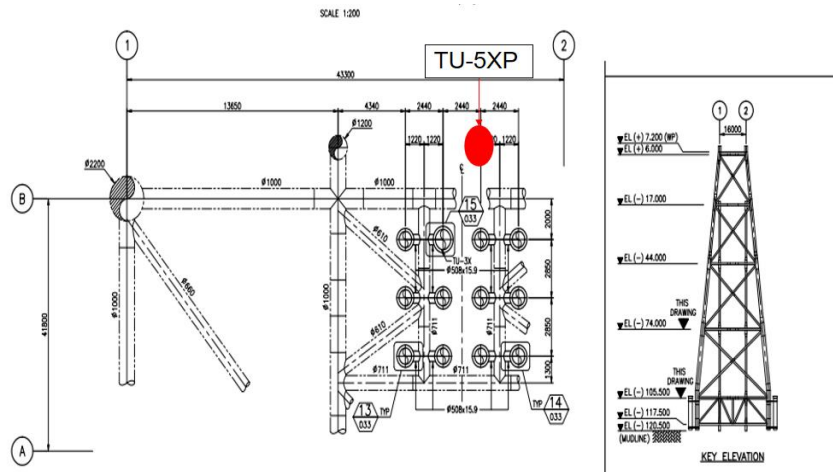

Giếng khoan TU-5XP cách giếng khoan TU-3X 4,8m và nằm phía ngoài giàn khai thác BK-TNG.

Скважина TU-5XP находится в 4,8 м от скважины TU-3X и находится за пределами BK-TNG.

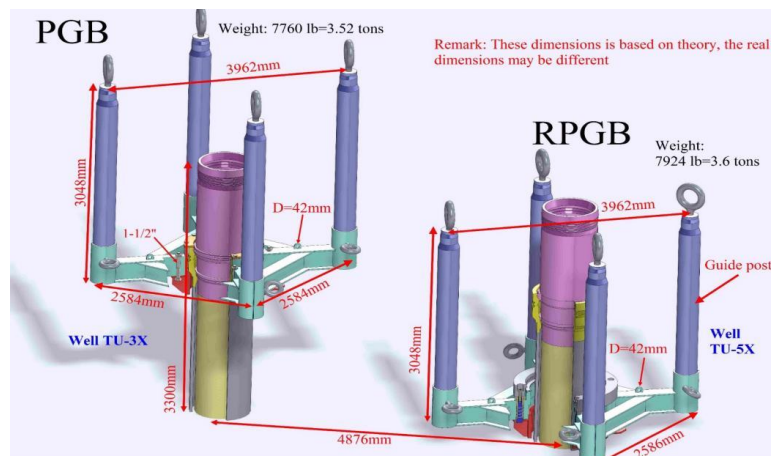

2. Trình tự công việc và dự toán thời gian hủy giếng TU-5XP/Порядок проведения работ и смета времени ликвидации скв. TU-5XP

Trước khi tiến hành các công việc kết nối giếng khoan TU-5XP để bắt đầu quá trình hủy giếng cần tiến hành khảo sát tình trạng giếng, hiện trạng đáy biển.

Перед приступлением к работам по присоединению с скважиной TU-5XP для проведения ликвидации скважины, необходимо выполнить обследование состояния скважины и текущего состояния морского дна.

ĐỊNH MỨC THỜI GIAN CHO CÁC CÔNG TÁC HỦY GIẾNG TU-5XP LÔ 04-3 НОРМА ВРЕМЕНИ НА РАБОТЫ ПО ЛИКВИДАЦИИ СКВ. TU-5XP БЛОКА 04-3		
1	Khảo sát ROV điều kiện đáy biển và trạng thái bảo tồn giếng./ Обследование с помощью ROV (Дистанционно управляемые аппараты) условий морского дна и состояния консервации скважины	
2	Các công việc chuẩn bị để sửa giếng, di chuyển tháp khoan và các việc hoàn tất khi dịch chuyển tháp/Подготовительные работы к КРС, передвижка портала и заключительные работы после передвижки.	1,50
3	Đỡ bỏ nắp đáy chống ăn mòn, làm sạch, kết nối ống 508mm và ép thử độ kín 70atm/Извлечение антикоррозионных колпаков, зачистка мест стыковки, наращивание ОК Ø508мм и опрессовка при 70 атм.	2,00

4	Kết nối ống 245mm và ép thử độ kín 270atm/ <i>Наращивание ОК Ø245мм и опрессовка при 270 атм.</i>	2,00
5	Lắp đặt, kiểm tra chức năng của thiết bị chống phun/ <i>Монтаж, функциональная проверка, прессовка ПВО.</i>	0,50
6	Thả chòong khoan 8-1/2" khoan phá cầu xi măng số 6 ở 157-300m, cầu xi măng và cơ học số 5 và 1 phần cầu xi măng số 4 ở 2674-2943m (đầu ống chống lừng 178mm). Sử dụng dung dịch tỷ trọng 1,45 g/cm ³ / <i>Спуск долота Ø 8-1/2" для разбуривания цем. моста №6 в интервале 157-300м, цем. мост №5 и часть цем. моста №4 в интервале 2674-2943м (голова хвостовика Ø178мм). Используется раствор плотностью 1,45 г/см³.</i>	1,50
7	Thả chòong khoan 6" tới nóc cầu xi măng số 4 từ 2943-2970m, cầu xi măng số 3 từ 3103-3300m, cầu xi măng số 2 từ 3556-4000m/ <i>Спуск долота Ø 6" до кровли цем. моста №4 на 2943-2970м, цем. моста №3 на 3103-3300м, цем. моста №2 на 3556-4000м.</i>	1,75
8	Tiến hành đỡ cầu xi măng bằng cần khoan từ 4250 - 4050m <i>Установка цем. моста с помощью бурильных труб с 4250 – 4050м.</i>	1,25
9	Tiến hành thử tải cầu xi măng, bơm đẩy thay dung dịch muối tỷ trọng 1,45 g/cm ³ có chất chống ăn mòn thể tích tương ứng từ nóc cầu xi măng lên tới 3450m. Tiến hành đỡ cầu xi măng bằng cần khoan từ 3530 - 3145m/ <i>Нагрузочное испытание цем. моста, продавка для замены солевого раствора плотностью 1,45 г/см³ с антикоррозионной добавкой с кровли цем. мост до 3450м. Установка цем. моста с помощью бурильных труб с 3530 – 3145м.</i>	1,25
10	Tiến hành đỡ cầu xi măng bằng cần khoan từ 3145 - 2825m/ <i>Установка цем. моста с помощью бурильных труб с 3145 – 2825м.</i>	1,25
11	Tiến hành thử tải cầu, ép thử kín cầu xi măng 70atm, bơm đẩy thay dung dịch muối tỷ trọng 1,31 g/cm ³ có chất chống ăn mòn thể tích tương ứng từ nóc cầu xi măng lên tới 450m/ <i>Нагрузочное испытание цем. моста, опрессовка цем. моста при 70 атм, продавка для замены солевого раствора плотностью 1,31 г/см³ с антикоррозионной добавкой с кровли цем. мост до 450м.</i>	1,00
12	Nạo thành ống ở 450m và 500m, đặt packer cơ học ở 500m/ <i>Скребоквание ОК на 450м и 500м, установка пакера на 500м.</i>	1,00
13	Bắn mìn ở khoảng 465-485m, đặt cement retainer ở 450m, bơm ép xi măng vào vành xuyên 245x340mm và 340x508mm/ <i>Перфорация в интервале 465-485м, установка цементировочного пакера (cement retainer) на 450м, задавка цементного раствора в кольцевое пространство 245x340мм и 340x508мм.</i>	1,25
14	Đỡ cầu xi măng phía trên cement retainer tới độ sâu 250m/ <i>Установка цем. моста выше цементировочного пакера до 250м</i>	1,00
15	Dùng phương pháp cắt trong, cắt cụm ống ống 245mm, 340mm, 508mm và 762mm dưới đáy biển từ 3-5m. Kéo cụm ống chống và thiết bị dẫn hướng đầu giếng (PGB)/ <i>Обрезка компановки ОК Ø245мм, 340мм, 508мм и 762мм ниже морского дна на глубине 3–5 м. Подъем ПКОК и постоянного направляющего основания (PGB).</i>	3,00
16	Bơm rót xi măng tới đáy biển, quay phim chụp ảnh/ <i>Закачка цементного раствора до морского дна, фотографирование.</i>	0,25
17	Công tác hoàn tất/ <i>Заключительные работы</i>	0,5
Tổng cộng (không tính thời gian sửa chữa)/ ИТОГО (без ремонтных работ)		21,00
5% dự phòng công tác sửa chữa 5% от общей продолжительности для ремонтных работ		1,05
Tổng thời gian thi công (ngày)/ Общее время (дн.)		22,05

APPENDIX 3: ESTIMATE WELL DATA & DESIGN



PRELIMINARY DESIGN MATERIAL FOR WELLS TU-16, TU-14XP, TU-14XST AND TU-9 OF THE TIEN ENG FIELD, BLOCK 04-3

I. WELL TU-16

1. COMBINED PRESSURE GRAPH

COMBINED PRESSURE GRAPH
of THE WELL № TU-16 BLOCK 04-3.
(По вертикали от роторного стола)

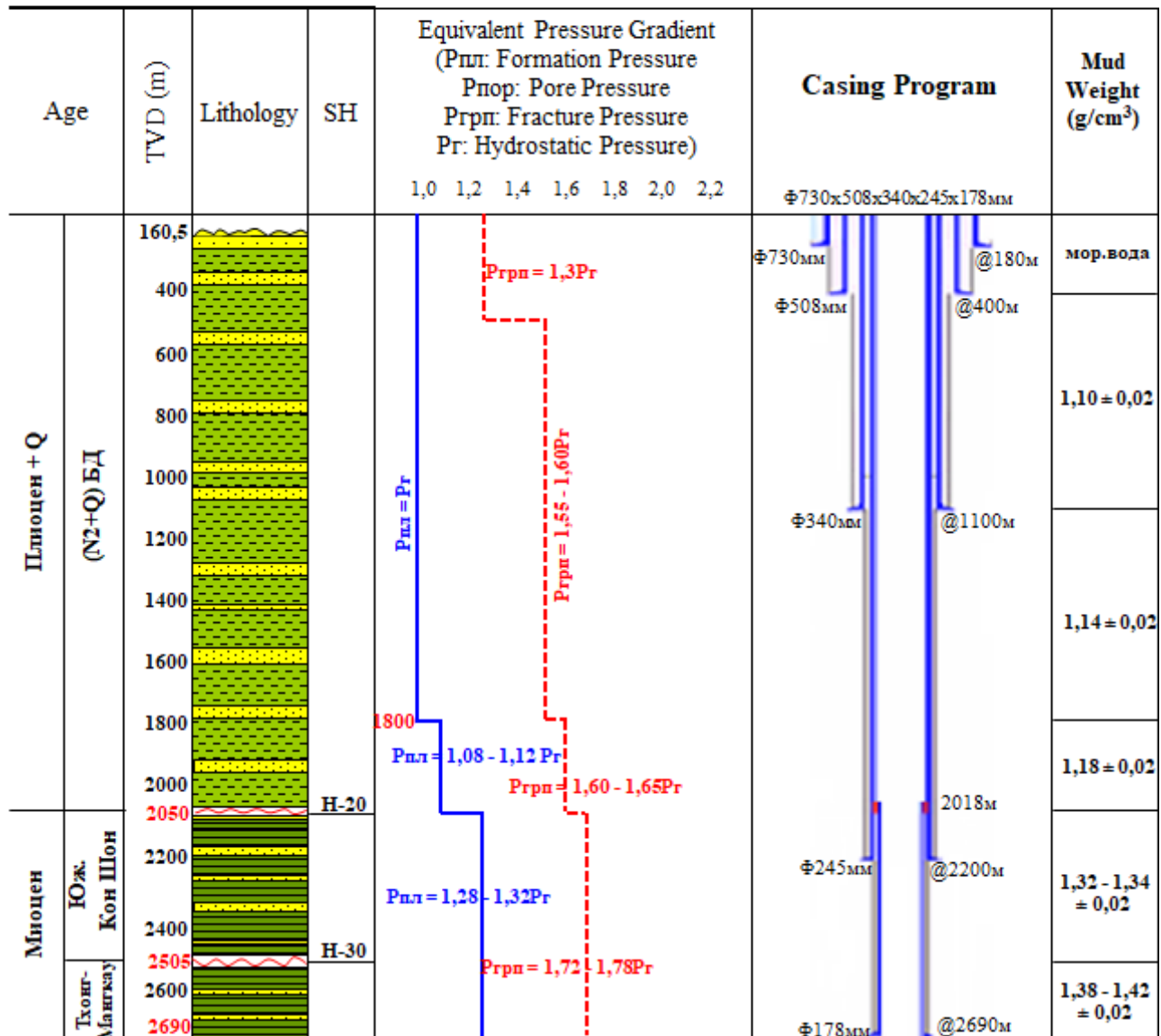

Note: The formation pressure of the H30 horizon (2600 - 2690 mTVD) may be lower than predicted due to the impact of the operation of wells TU-6 and TU-7 (the current formation pressure gradient of the H30 horizon is about P_{пл} = 0.7 - 1.2P_г), therefore, absorption is possible when drilling this horizon. It is recommended to use WBSM materials at the beginning of the drilling stage of the 215.9 mm section under the F178 mm OK to prevent or limit the absorption of drilling fluid during drilling.

2. WELL PROFILE

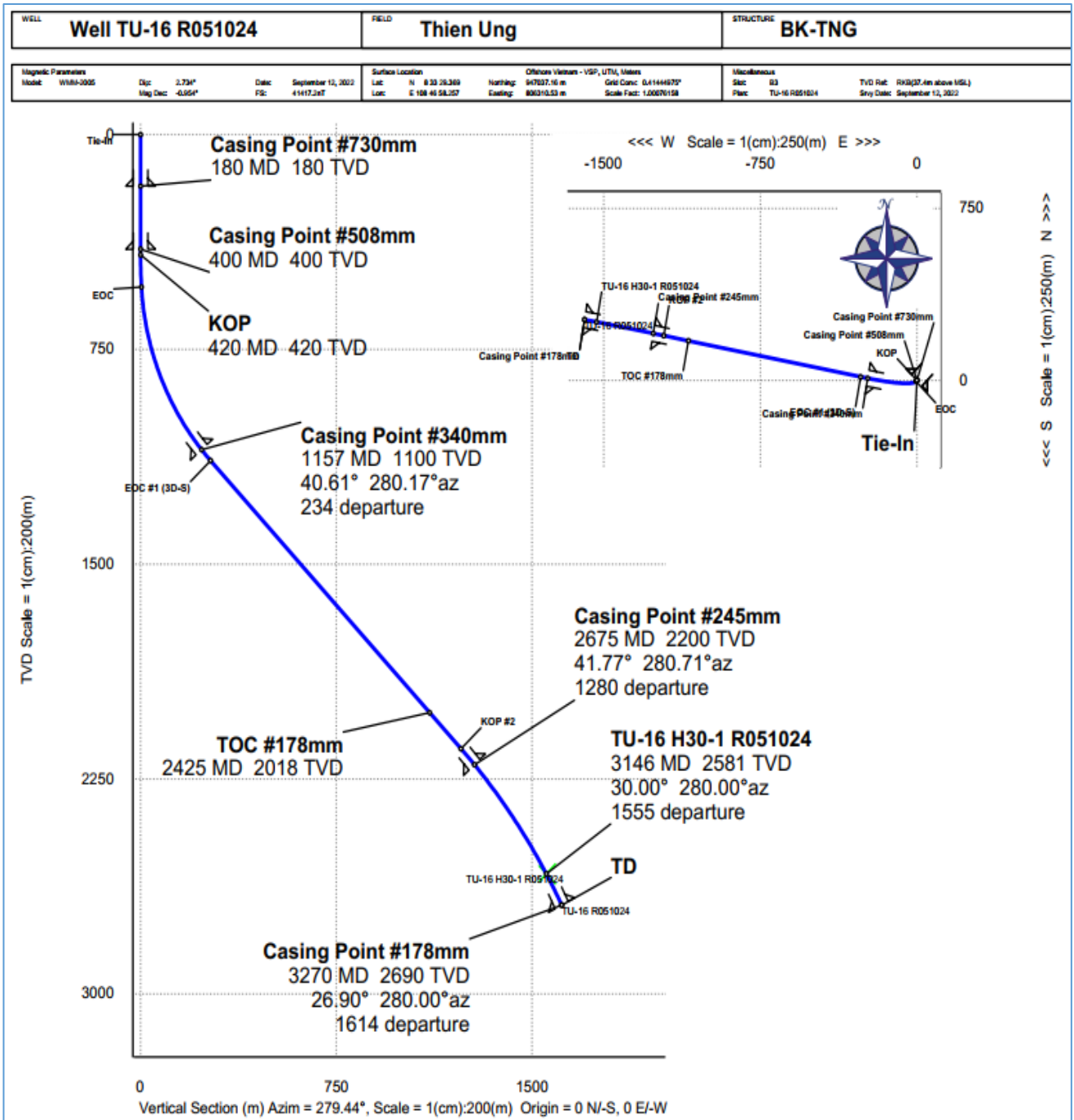

IV. WELL TU-9

1. COMBINED PRESSURE GRAPH

**COMBINED PRESSURE GRAPH
of THE WELL # TU-9 BLOCK 04-3.
(TVD)**

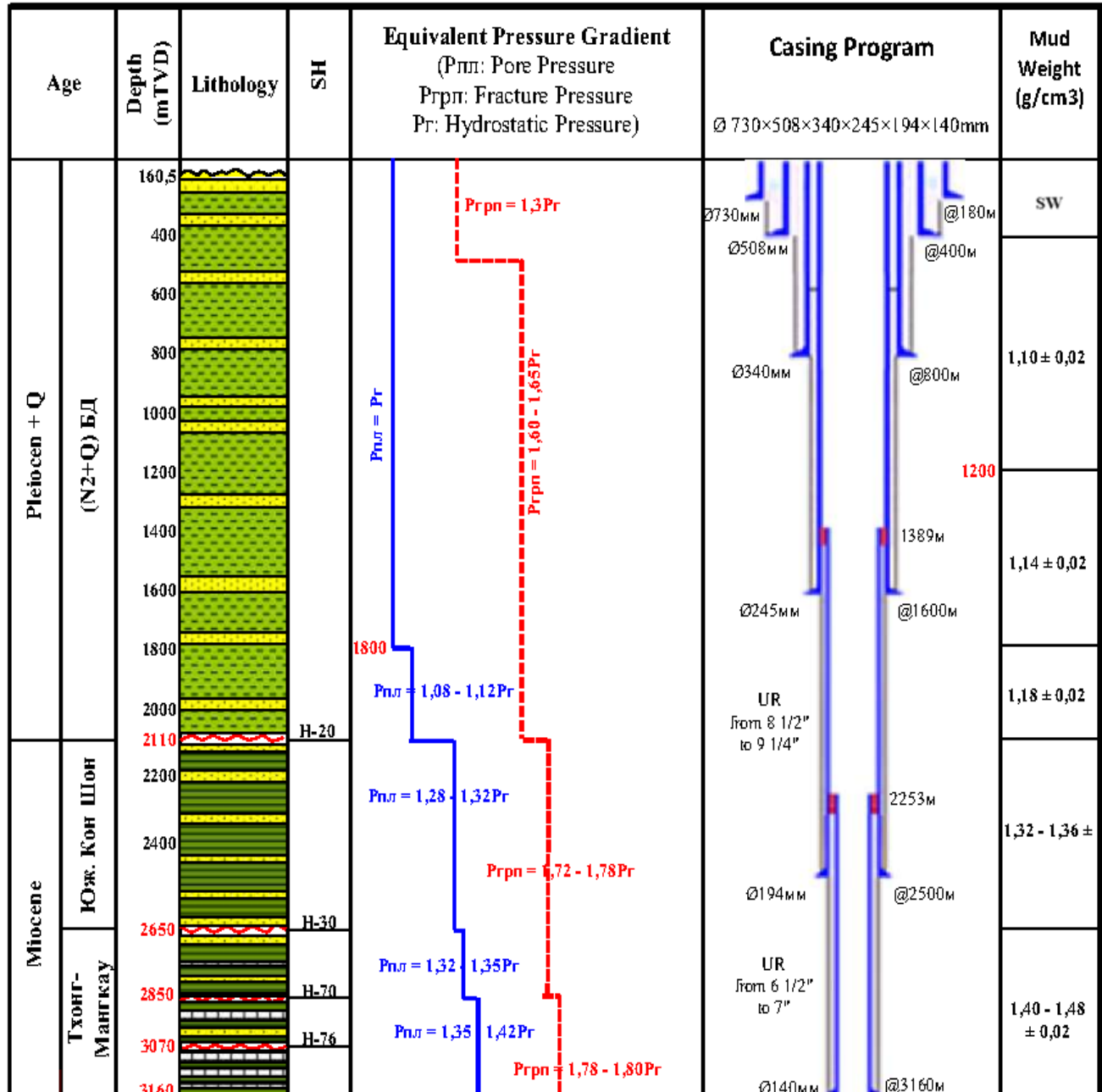

2. WELL PROFILE

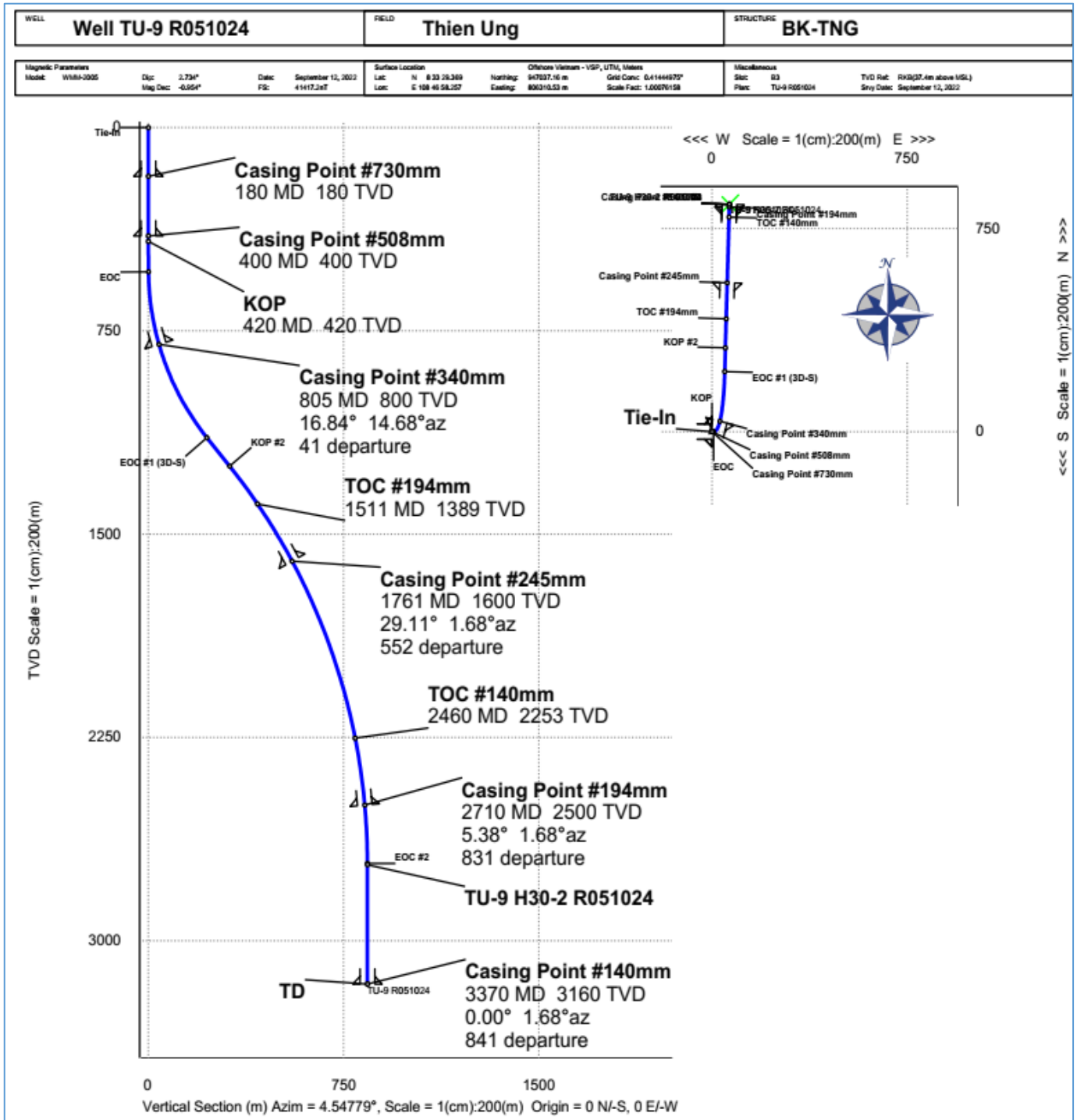

V. WELL TU-11ST

1. CYCLE OF WELL CONSTRUCTION

PRELIMINARY TIMING OF WELL WORKOVER TU-11ST			
No	Content	Estimate time, days	Note
1	Kill well and preparation for workover	1.25	VSP-000-PK-695
2	Nipple down Xmas tree and install BOP	0.50	
3	Unset packer and POOH tubing assembly	1.00	
4	RIH Bha to drill out cement plug, run to bottom circulate and POOH.	1.50	
5	Run CCL, CBL, casing wall thickness, determined perforation zone and set cement plug	2.00	
6	RIH Scraper/raiber to clean interval set production packer, POOH.	1.25	
7	Perforation	1.25	
8	Installation production assembly. Nipple down BOP, circulate and active packer. Installation Xmass tree.	2.75	
9	Finish job	0.50	
10	Sum, days	12.00	
11	Back-up 5% for repair equipment	0.60	
12	Total time estimation, days	12.60	

2. ZONE & TYPESTYLE OF PERFORATED

Specifics	TU-11ST (30-1)	TU-11ST (30-2)
Projected of Pore Pressure (kg/cm ²)	289.08 @well TU-3X (04/2020)	199.07@well TU-3X (12/2022);
Expected formation temperature (°C)	128.0 @well TU-3X (04/2020)	127.6@well TU-3X (12/2022);
Expected gas flow rate (1000 m ³ /day)	50	100
Expected gas condensate flow rate (m ³ /day)	1.95	32.2
Expected formation fluid flow rate (m ³ /day)	101.2	91.1
Perforated zone (mMD)	2718.0 - 2730.0	2795.0 - 2800.0
Projected of Pore Pressure (kg/cm ²)	Barracuda	Barracuda

PLUGGING & ABANDONMENT FOR WELL TU-5XP

1. Current status of the well TU-5XP

1.1 Well Conservation Status TU-5XP

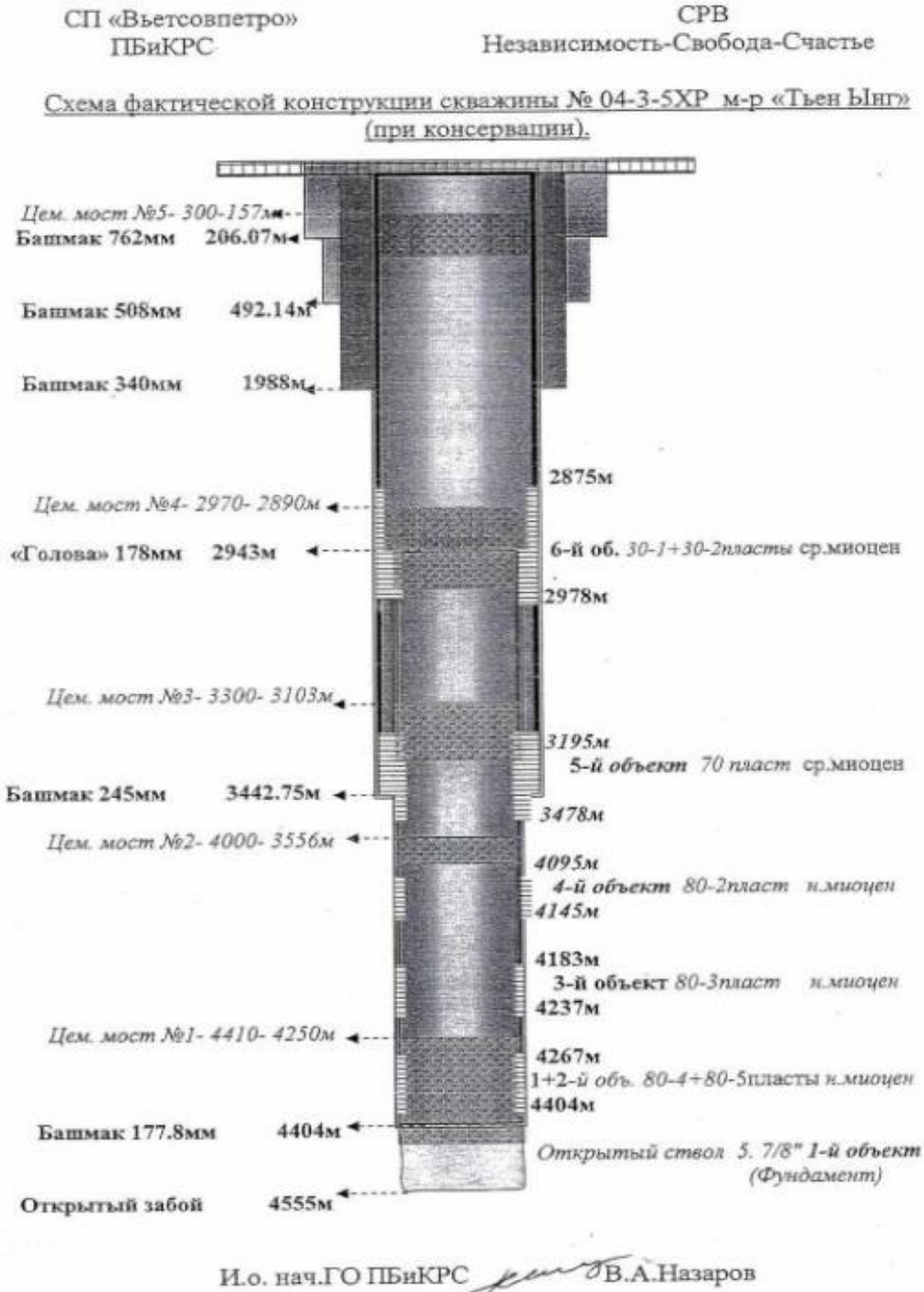

TU-5XP well opened on October 23, 2010. Using subsea wellhead type SG-5 of Vetco Gray. SG-5 (shown in attached file)

Cement outside casing 340mm up-to 510m. Cement outside casing 245mm up-to 578m. CBL of them was shown in attach file.

02/06/2011 cement plug No. 1 set at 4410 - 4250m.

29/06/2011 circulation with density 1.48 g/cm³ with anti-corrosion solution, place the cement plug from 4000-3556m, pressure test at 100atm for 10 minutes.

11-12/7/2011 displace the 1.45 g/cm³, set cement plug No. 3 from 3300-3103m, pressure test cement plug at 100 atm in 10 minutes.

20/7/2011 displace brine 1,31 g/cm³ from top of cement plug No. 3, set cement plug No. 4 from 2970-2890m. RIH BHA and obser tight 7 tons at 2877m.

26/7/2011 set cement plug No. 5 from 2890-2674m, run BHA to 2674m, pressure test cement plug at 100 atm in 10 minutes, displace brine 1,31 g/cm³ from top of cement plug up to surface.

27/7/2011 set cement plug 300-157m (seabed 146m), RIH BHA to 157m tag 5 tons at top of plug.

1.2. Location of TU-5XP well compared to BK-TNG

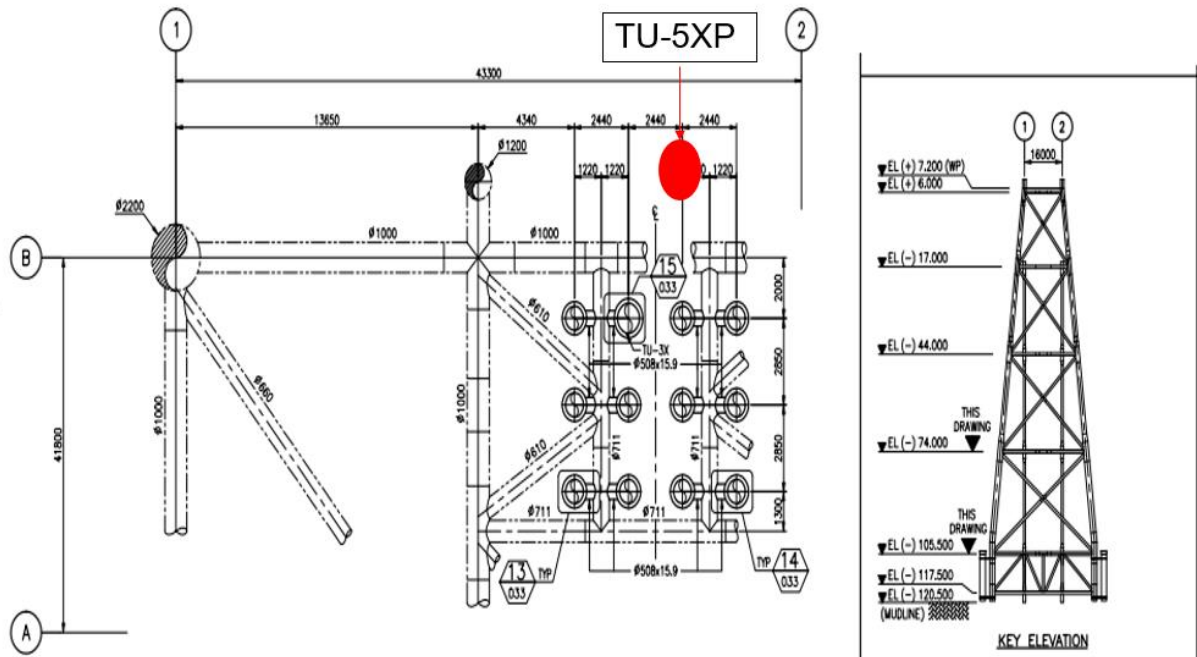

The well TU-5XP is 4.8m away from the TU-3X well and is located outside the BK-TNG exploitation platform.

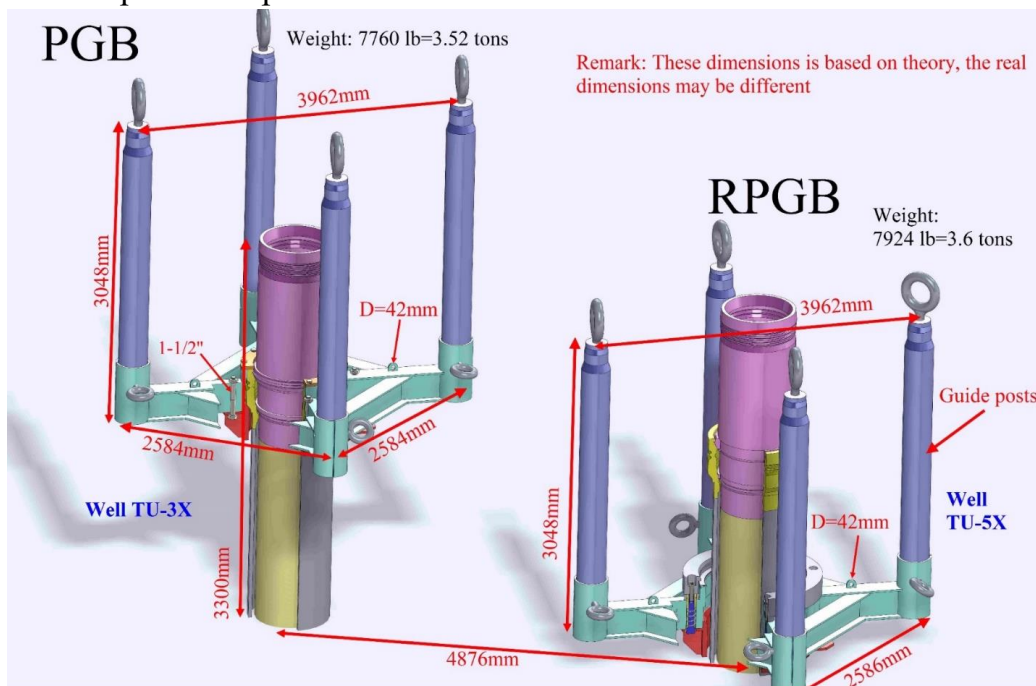

2. Conformance and non-conformance with regulation of plugging and abandonment

Comply with document VSP-000-NIPI-706 "Guidelines for P&A procedures of oil and gas wells and other wells" built according to Circular 17/2020/TT-BCT and approved in June 10, 2021. The conservation specifications of TU-5XP will be compared to the well destruction procedure. On that basis, section 4.3 will be applied: "When conducting well destruction, it is allowed not to reopen previously placed cement plugs to separate the bare body parts or mine fragments if these bridges meet the requirements stated in sections 5.5.1; 5.7.2; 5.7.3 and 8.3 of this instruction"

- Plug No. 1: fully meets the regulations in Clause 2, Article 17 and Section C, Clause 2, Article 18 of Circular 17/2020/TT-BCT or Sections 5.5.2 and 5.6.2 of VSP-000-NIPI-706.

- Plug No. 2 and cement plug No. 3 do not comply with Clause 1, Article 19 of Circular 17/2020/TT-BCT or Section 5.7.2 of VSP- 000-NIPI-706 "The cement plugs are placed in sequence and must be covered 15-30m above and below the boundary of each perforation zone, or to the nearest mechanical stop". Therefore, it is necessary to drill and reset these plugs according to the well destruction procedure.

- Cement plug No. 4 and cement bridge No. 5 meet the provisions in Section C, Clause 2, Article 18 of Circular 17/2020/TT-BCT or Section 5.6.2 of VSP-000-NIPI-706 "for isolation the well body supported by a casing, a cement plug must be placed at the bottom of the casing covering 50m above and 50m below where the casing is suspended".

- Cement plug No. 6 is not in accordance with Clause 2, Article 21 of Circular 17/2020/TT-BCT or Section 5.8.4 of the regulation VSP-000-NIPI-706 "The upper part of the casing column of the abandoned well must be isolated by a mechanical bridge placed at a depth of 200m from the seabed, then a cement bridge is placed on the mechanical bridge with a height of at least 100m". Therefore, it is necessary to drill and reset these plugs according to the well destruction procedure.

In addition, the TU-5XP used a subsea wellhead, it will not be possible to observe the risk of annular pressure. According to Clause 1, Article 15 of Circular 17/2020/TT-BCT or Section 2.14 of the VSP-000-NIPI-706 regulation, there are instructions "It is strictly forbidden to carry out well abandonment when there is pressure between the casing annular. It is allowed to continue well abandonment, after carrying out isolation works to eliminate MKD in them, on the basis of monitoring the state of the annular space between the casing annular, after receiving the results of studies to verify the reliability of the performed works, together with the preparation of minutes for the performed works and the conclusions of the standing committee on well abandonment". Therefore, perforation should be performed to inject cement into the annular.

- The mud used for kill well at densities 1.48 g/cm³, 1.45 g/cm³ and 1.31 g/cm³ are all Ultradril that are weighted with barite and structured with polymers. Therefore, over time, the polymers will be destroyed, causing barite sedimentation that does not meet the requirements of Article 10 of Circular 17/2020/TT-BCT or Section 9.4 of VSP-000-NIPI-706 with instructions "Do not use chemicals and substances that are thermally decomposed and (or) organically decomposed to prepare mud for P&A".



3. Workflow and P&A time estimate TU-5XP

TIME ESTIMATION FOR P&A WELL TU-5XP	
1	Khảo sát ROV điều kiện đáy biển và trạng thái bảo tồn giếng
2	skid derrick and Preparations for P&A
3	Remove anti-corrosion cap, clean, tieback 508mm pipe
4	Install, check the function of BOP, pressure test 70atm
5	Tie-back casing 245mm and pressure test 270atm
6	RIH BHA 8-1/2" drill cement plug No. 6 at 157-300m, drill cement plug and BP No. 5 and a part of cement plug No. 4 at 2674-2943m (top of liner 178mm). Using mud weight 1.45 g/cm ³ for drilling
7	RIH BHA 6" to drill out cement plug No. 4 at 2943 – 2970m, plug No. 3 at 3103-3300m and plug No. 2 at 3556-4000m
8	Set cement plug at 4250-4050m
9	Load testing of cement bridge, pump and replace potassium formate salt solution (KHCO ₂) with density 1.45 g/cm ³ with anti-corrosion agent with corresponding volume from the top of cement bridge up to 3450m. set cement plug from 3530 - 3145m
10	Set cement plug 3145-2825m
11	Load test and pressure test cement plug under 70atm, pump to replace CaCl ₂ salt solution with density 1.31 g/cm ³ with anti-corrosion agent with corresponding volume from the top of cement plug up to 450m
12	Scrape from 450m to 500m, set BP at 500m
13	Perforation at 465-485m, set cement retainer at 450m, injection cement into anulars of casing 245mm and 340mm; anulars of casing 340mm and 508mm
14	Set cement plug above cement retainer upto 250m
15	Cut below seabed 3-5m and remover casing 245mm, 340mm, 508mm and 762mm
16	Pill cement into the well upto seabed
17	Finish job



**TECHNICAL EVALUATION FOR DRILLING FLUID SERVICES
FOR 04 WELLS: TU-16, TU-11ST, TU-9, TU-5XP (P&A) BLOCK 04-3**

No	Criteria	Evaluation	Note
A	MANDATORY REQUIREMENT		
1	GENERAL REQUIREMENT		
	1.1 Experience of CONTRACTOR and proposed mud systems	Pass	Reference to Part 5.1, Chapter 1, Scope of Services / Technical Requirements
		Fail	
	1.2 Bidder send all the proposed High-performance Water-Based Mud System / High inhibition Water-Based Mud System and Brine (including chemicals) to VSP for testing	Pass	Reference to Part 5.2, Chapter 1 and Appendix 2, Scope of Services / Technical Requirements
		Fail	
	1.3 Intellectual property documents to prove the rights / authorization to use mud system and products of the proposed mud systems	Pass	Reference to Part 5.3, Chapter 1, Scope of Services / Technical Requirements
		Fail	
	1.4 Documents to prove requirements and experience (track & record, job completion report, recap...)	Pass	Reference to Part 5, Chapter 1 and Template 2.5, Appendix 2, Scope of Services / Technical Requirements
		Fail	
2	PERSONNEL & PRODUCTS		
	2.1 Proposed personnel (Mud Engineers, Solid Control Operators)	Pass	Reference to Part 7.1, Chapter 1, Scope of Services / Technical Requirements
		Fail	
	2.2 MSDS, Environmental Report and others documents for material & chemicals	Pass	Reference to Part 7.2, Chapter 1 and Appendix 2, Scope of Services / Technical Requirements
		Fail	
3	OPERATION BASE AND MUD LABORATORY ON WELL-SITE		
	3.1 Operation base and Mud Laboratory onshore	Pass	Reference to Part 8.1, Chapter 1, Scope of Services / Technical Requirements
		Fail	
	3.2 Mud Laboratory on well-site (MODU)	Pass	Reference to Part 8.2, Chapter 1, Scope of Services / Technical Requirements
		Fail	
4	DELIVERY TIME		
	Ready date to begin services and time to delivery services after receiving "Call-out announcement" from VSP	Pass	Reference to Part 2.1.3 and Part 5.5, Chapter 1, Scope of Services / Technical Requirements
		Fail	



No	Criteria	Evaluation	Note	
Bidding document passes all of the above sections.		Pass	- Bidding documents that fail to meet Part A "Mandatory Requirements" will be immediately concluded as "Failed technical requirements".	
Bidding document fail one of the above sections.		Fail	- Bidding documents that meet Part A - "Mandatory Requirements" will continue to be reviewed in part B - "Evaluation point".	
B	EVALUATION POINTS			
1	Bidder pass mandatory requirements	15		
2	Expericence of CONTRACTOR and proposed mud systems	20		
	2.1 Bidder has provided Drilling Fluid Services using HPWBDF/HIWBDF mud system in Vietnam for:			
	≥ 20 wells	12	- Required documents to proved. Must be consecutive years.	
	15 - 19 wells	10		
	10 - 14 wells	5		
	< 10	R		
	2.2 Bidder has provided Drilling Fluid Services for Offshore wells in Vietnam			- Required documents to proved. Must be consecutive years.
	≥ 15 years	5		
	10 - 14 years	3		
	5 - 9 years	2		
	2.3 The Proposed HPWBDF/HIWBDF mud system has been used for drilling successfully in Vietnam for:			
	≥ 2 well	3		
	< 2 well	0		
	3	MUD QUALITY	62	
3.1	Testing Results for HPWBDF/HIWBDF Mud system and Brines (Max 48 points)			
	Total points (max)	48	- Point of this section depends on the testing results. - Reference to Part 5.3, Chapter 1 and Appendix 1, Scope of Services / Technical Requirements.	
Total points < 80%	R			
3.2	Quality of key chemicals (max 4 points):		- Point of this section depends on infomations and documents provided by bidder. Reference to Part 5.2, 7.2 Chapter 1 and Appendix 1, Scope of Services / Technical Requirements.	
	Meet API specification / Technical Grade	2		
	Meet both API specification / Technical Grade and VSP Technical Standard	4		
3.3	Origin of key chemicals (max 10 points):		If there are many origins of key chemicals, the origin has lowest point will be counted.	
	EU/G7	10		
	G20 / BRICS (exclude EU and G7 members)	5		
	Others	2		
4	OPERATION BASE	3		



No	Criteria	Evaluation		Note
	Location of operation base:			- Address & document are required. - Bidder must provide all related-documents to prove.
	In Vung Tau		3	
	Other locations		0	
5	SUMARY	100		Tender must meet the minimum mark of the technical requirement : ≥ 80.

Note: - R : If Bidder get "R" point, bidder will be immediately concluded as "Failed technical requirements".

