

CÔNG TY CỔ PHẦN TƯ VẤN XÂY DỰNG KIÊN GIANG
XÍ NGHIỆP DÂN DỤNG - CÔNG NGHIỆP

Số 121-131, Đường 3/2, Phường Vĩnh Thanh Vân
thành phố Rạch Giá, tỉnh Kiên Giang
ĐT: 02973.873.228; FAX: 02973.872.351

Số : / /



ISO: 9001-2015

CỘNG HÒA XÃ HỘI CHỦ NGHĨA VIỆT NAM

Độc lập - Tự do - Hạnh phúc

HỒ SƠ THIẾT KẾ

BẢN VẼ THI CÔNG

- * CÔNG TRÌNH : SỬA CHỮA NHÀ ĐIỀU HÀNH TRẠM 110kV CHUNG SỬ NĂM 2025
- * HẠNG MỤC :
 1. NHÀ ĐIỀU HÀNH TRẠM 110kV
 2. PHÒNG 22kV
 3. NHÀ CHỜ CA
 4. CỔNG VÀ HÀNG RÀO
 5. SÂN NGẮT
- * ĐỊA ĐIỂM XD : QUỐC LỘ 80, XÃ THẠNH LỘC, TỈNH AN GIANG

Kiên Giang, ngày . . . tháng . . . năm 2025

SỬA CHỮA NHÀ ĐIỀU HÀNH TRẠM 110KV CHUNG SỬ NĂM 2025

ĐỊA ĐIỂM XD : QUỐC LỘ 80, XÃ THẠNH LỘC, TỈNH AN GIANG

HẠNG MỤC	THUYẾT MINH HIỆN TRẠNG	THUYẾT MINH SỬA CHỮA
1. NHÀ ĐIỀU HÀNH	<p>A. HIỆN TRẠNG :</p> <p>1. NỀN + TAM CẤP :</p> <ul style="list-style-type: none"> - NỀN NHÀ ĐIỀU HÀNH: BONG TRÓC, NỨT VỠ - NỀN KHU VỆ SINH: BONG TRÓC, NỨT VỠ - NỀN PHÍA TRƯỚC NHÀ ĐIỀU HÀNH: BONG TRÓC, NỨT VỠ <p>2. TƯỜNG + CỘT NGOÀI VÀ TRONG NHÀ :</p> <ul style="list-style-type: none"> - TƯỜNG VÀ CỘT XUNG QUANH NGOÀI NHÀ : BỊ BONG DỘP KHOẢNG 40% DIỆN TÍCH, CẦN PHẢI SỬA CHỮA. - TƯỜNG VÀ CỘT XUNG QUANH TRONG NHÀ : BỊ BONG DỘP KHOẢNG 30% DIỆN TÍCH, CẦN PHẢI SỬA CHỮA. - TƯỜNG KHU VỆ SINH: GẠCH ỐP TƯỜNG BỊ BONG TRÓC. <p>3. CỬA ĐI + CỬA SỔ CÁC LOẠI :</p> <ul style="list-style-type: none"> - CỬA ĐI : CỬA ĐI KHUNG NHÔM KÍNH ĐÃ CŨ, XUỐNG CẤP, NHIỀU VỊ TRÍ CỬA BỊ KẸT ĐÓNG MỠ KHÓ KHẨN. - CỬA SỔ : CỬA SỔ KHUNG NHÔM KÍNH ĐÃ CŨ, XUỐNG CẤP, NHIỀU VỊ TRÍ CỬA BỊ KẸT ĐÓNG MỠ KHÓ KHẨN. - KHUNG KÍNH: KHUNG NHÔM KÍNH ĐÃ CŨ, XUỐNG CẤP. <p>4. TRẦN CÁC LOẠI :</p> <ul style="list-style-type: none"> - TRẦN BTCT : BỊ BONG DỘP 30% DIỆN TÍCH, CẦN PHẢI SỬA CHỮA. - TRẦN KHU VỆ SINH: BỊ BONG DỘP 30% DIỆN TÍCH, CẦN PHẢI SỬA CHỮA. <p>5. MÁI + SÊ NÔ CÁC LOẠI :</p> <ul style="list-style-type: none"> - MÁI: + MÁI TÔN BỊ RỈ SÉT. - SÊ NÔ BTCT : + SÊ NÔ BỊ THÂM DỘT. <p>6. HỆ THỐNG CẤP ĐIỆN :</p> <ul style="list-style-type: none"> - HỆ THỐNG ĐIỆN LÂU NGÀY ĐÃ XUỐNG CẤP, HƯ HỎNG <p>7. HỆ THỐNG CẤP - THOÁT NƯỚC:</p> <ul style="list-style-type: none"> - KHU VỆ SINH: MỘT SỐ THIẾT BỊ VỆ SINH BỊ HƯ HỎNG <p>8. MÁI CHE:</p> <ul style="list-style-type: none"> - MÁI TÔN, XÀ GỖ BỊ RỈ SÉT - CỘT, VÌ KÈO BỊ BONG TRÓC SƠN 	<p>B. SỬA CHỮA :</p> <p>1. NỀN + TAM CẤP :</p> <ul style="list-style-type: none"> - NỀN NHÀ ĐIỀU HÀNH: ĐỤC PHÁ ĐỠ TOÀN BỘ LỚP NỀN GẠCH CŨ + VỮA LÓT; LÓT LỚP VỮA LÓT MỚI XM B5, D40; LÁT MỚI GẠCH CERAMIC 400x400 - NỀN KHU VỆ SINH: ĐỤC PHÁ ĐỠ TOÀN BỘ LỚP NỀN GẠCH CŨ + VỮA LÓT; LÓT LỚP VỮA LÓT MỚI XM B5, D40; LÁT MỚI GẠCH CERAMIC 300x300 - NỀN PHÍA TRƯỚC NHÀ ĐIỀU HÀNH: ĐỤC PHÁ ĐỠ TOÀN BỘ LỚP NỀN GẠCH CŨ + VỮA LÓT; LÓT LỚP VỮA LÓT MỚI XM B5, D40; LÁT MỚI GẠCH VĨA HỀ 400x400 <p>2. TƯỜNG + CỘT NGOÀI VÀ TRONG NHÀ :</p> <ul style="list-style-type: none"> - TƯỜNG VÀ CỘT XUNG QUANH NGOÀI NHÀ: CẠO SẠCH KHOẢNG 40% LỚP SƠN NGOÀI NHÀ, BỎ LẠI 40% VÀ SƠN MỚI 100% TOÀN BỘ SƠN NGOẠI THẤT (1 LỚP CHỐNG KIỂM + 2 LỚP SƠN NƯỚC PHỦ NGOẠI THẤT). - TƯỜNG VÀ CỘT XUNG QUANH TRONG NHÀ : CẠO SẠCH KHOẢNG 30% LỚP SƠN TRONG NHÀ, BỎ LẠI 30% VÀ SƠN MỚI 100% TOÀN BỘ SƠN NỘI THẤT (1 LỚP CHỐNG KIỂM + 2 LỚP SƠN NƯỚC PHỦ NỘI THẤT). - TƯỜNG KHU VỆ SINH: ĐỤC PHÁ PHẦN TƯỜNG ỐP GẠCH, ỐP GẠCH CAO TỐI TRẦN 300x600 <p>3. CỬA ĐI + CỬA SỔ CÁC LOẠI :</p> <ul style="list-style-type: none"> - TOÀN BỘ CỬA ĐI : SỬA CHỮA CỬA KHUNG NHÔM, KÍNH CƯỜNG LỰC SLY. - TOÀN BỘ CỬA SỔ : SỬA CHỮA CỬA KHUNG NHÔM, KÍNH CƯỜNG LỰC SLY. - TOÀN BỘ KHUNG KÍNH: SỬA CHỮA KHUNG NHÔM, KÍNH CƯỜNG LỰC SLY <p>4. TRẦN CÁC LOẠI :</p> <ul style="list-style-type: none"> - TRẦN BTCT CÁC PHÒNG: CẠO SẠCH KHOẢNG 30% LỚP SƠN BỊ BONG DỘP; BỎ LẠI 30% BỘT MATIC; SƠN MỚI 100% TOÀN BỘ SƠN NỘI THẤT (1 LÓT + 2 PHỦ MÀU) - TRẦN KHU VỆ SINH: CẠO SẠCH KHOẢNG 30% LỚP SƠN BỊ BONG DỘP; BỎ LẠI 30% BỘT MATIC; SƠN MỚI 100% TOÀN BỘ SƠN NỘI THẤT (1 LÓT + 2 PHỦ MÀU) <p>5. MÁI + SÊ NÔ CÁC LOẠI :</p> <ul style="list-style-type: none"> - MÁI: + SỬA CHỮA XÀ GỖ VÀ TÔN PHẪNG DÀY 0.45mm - SÊ NÔ BTCT : + THÀNH VÀ ĐÁY SÊ NÔ: ĐỤC LỚP VỮA CŨ ; QUÉT DUNG DỊCH CHỐNG THẨM 3 LỚP; LÁNG VỮA XM B5, D20. <p>6. HỆ THỐNG CẤP ĐIỆN :</p> <ul style="list-style-type: none"> - SỬA CHỮA HỆ THỐNG ĐIỆN NHÀ ĐIỀU HÀNH <p>7. HỆ THỐNG CẤP - THOÁT NƯỚC:</p> <ul style="list-style-type: none"> - SỬA CHỮA THIẾT BỊ VỆ SINH. <p>8. MÁI CHE PHÍA TRƯỚC NHÀ ĐIỀU HÀNH 110KV:</p> <ul style="list-style-type: none"> - SỬA CHỮA XÀ GỖ VÀ TÔN PHẪNG DÀY 0.45mm - CỘT, VÌ KÈO: CẠO RỈ SÉT, SƠN MỚI 3 NƯỚC (1 CHỐNG GI + 2 PHỦ MÀU)

 <p>CTY CỔ PHẦN TƯ VẤN XÂY DỰNG KIẾN GIANG Số 121 - 131 Đường 3 tháng 2, phường Vĩnh Thanh Vân, thành phố Rạch Giá, tỉnh Kiên Giang ĐT: 02973873228 - 02973873248 - FAX: 02973860707 ISO: 9001-2015</p>		<p>TÊN CÔNG TRÌNH : SỬA CHỮA NHÀ ĐIỀU HÀNH TRẠM 110KV CHUNG SỬ NĂM 2025 ĐỊA ĐIỂM XD : Quốc lộ 80, xã Thạnh Lộc, tỉnh An Giang</p>	
<p>PHÓ TỔNG GIÁM ĐỐC</p>	<p>KS. NGUYỄN THANH TÚ</p>	<p>HẠNG MỤC :</p>	
<p>XÍ NGHIỆP DD-CN</p>	<p>KTS. ĐOÀN THIÊN TÀI</p>	<p>TÊN BẢN VẼ :</p>	
<p>CHỦ NHIỆM THIẾT KẾ</p>	<p>KS. NGUYỄN THANH TÚ</p>	<p>GHI CHÚ HIỆN TRẠNG, SỬA CHỮA</p>	
<p>CHỦ TRÌ THIẾT KẾ</p>	<p>KS. NGUYỄN TRƯỜNG PHÚC</p>	<p>TỶ LỆ</p>	<p>LOẠI BẢN VẼ</p>
<p>QUẢN LÝ KỸ THUẬT</p>	<p>KS. PHÙNG VĂN SÁNG</p>	<p>1/25</p>	<p>H.S.T.K.B.V.T.C</p>
<p>THIẾT KẾ</p>	<p>KS. NGUYỄN TRƯỜNG PHÚC</p>	<p>HOÀN THÀNH</p>	<p>/2025</p>
<p>THỂ HIỆN</p>	<p>KS. NGUYỄN TRƯỜNG PHÚC</p>	<p>KÍ HIỆU BẢN VẼ</p>	

KT01
24

SỬA CHỮA NHÀ ĐIỀU HÀNH TRẠM 110KV CHUNG SỬ NĂM 2025

ĐỊA ĐIỂM XD : QUỐC LỘ 80, XÃ THẠNH LỘC, TỈNH AN GIANG

HẠNG MỤC	THUYẾT MINH HIỆN TRẠNG	THUYẾT MINH SỬA CHỮA
2. PHÒNG 22KV	<p>A. HIỆN TRẠNG :</p> <p>1. NỀN + TAM CẤP :</p> <ul style="list-style-type: none"> - NỀN PHÒNG 22KV: BONG TRÓC, NỨT VỠ <p>2. TƯỜNG + CỘT NGOÀI VÀ TRONG NHÀ :</p> <ul style="list-style-type: none"> - TƯỜNG VÀ CỘT XUNG QUANH NGOÀI NHÀ : BỊ BONG DỘP KHOẢNG 30% DIỆN TÍCH, CẦN PHẢI SỬA CHỮA. - TƯỜNG VÀ CỘT XUNG QUANH TRONG NHÀ : BỊ BONG DỘP KHOẢNG 20% DIỆN TÍCH, CẦN PHẢI SỬA CHỮA. <p>3. CỬA ĐI + CỬA SỔ CÁC LOẠI :</p> <ul style="list-style-type: none"> - CỬA ĐI : CỬA ĐI KHUNG NHÔM KÍNH ĐÃ CŨ, XUỐNG CẤP, NHIỀU VỊ TRÍ CỬA BỊ KẸT ĐÓNG MỞ KHÓ KHĂN. <p>4. TRẦN CÁC LOẠI :</p> <ul style="list-style-type: none"> - TRẦN BTCT : BỊ BONG DỘP 20% DIỆN TÍCH, CẦN PHẢI SỬA CHỮA. <p>5. MÁI + SÊ NÔ CÁC LOẠI :</p> <ul style="list-style-type: none"> - MÁI: + MÁI TÔN BỊ RỈ SÉT. - SÊ NÔ BTCT : + SÊ NÔ BỊ THÂM DỘT . <p>6. HỆ THỐNG CẤP ĐIỆN :</p> <ul style="list-style-type: none"> - HỆ THỐNG ĐIỆN LÂU NGÀY ĐÃ XUỐNG CẤP, HƯ HỎNG 	<p>B. SỬA CHỮA :</p> <p>1. NỀN + TAM CẤP :</p> <ul style="list-style-type: none"> - NỀN PHÒNG 22KV: ĐỤC PHÁ ĐỠ TOÀN BỘ LỚP NỀN GẠCH CŨ + VỮA LÓT; LÓT LỚP VỮA LÓT MỚI XM B5, D40; LÁT MỚI GẠCH CERAMIC 400x400 <p>2. TƯỜNG + CỘT NGOÀI VÀ TRONG NHÀ :</p> <ul style="list-style-type: none"> - TƯỜNG VÀ CỘT XUNG QUANH NGOÀI NHÀ: CẠO SẠCH KHOẢNG 30% LỚP SƠN NGOÀI NHÀ, BẢ LẠI 30% VÀ SƠN MỚI 100% TOÀN BỘ SƠN NGOẠI THẤT (1 LỚP CHỐNG KIỀM + 2 LỚP SƠN NƯỚC PHỦ NGOẠI THẤT). - TƯỜNG VÀ CỘT XUNG QUANH TRONG NHÀ : CẠO SẠCH KHOẢNG 20% LỚP SƠN TRONG NHÀ, BẢ LẠI 20% VÀ SƠN MỚI 100% TOÀN BỘ SƠN NỘI THẤT (1 LỚP CHỐNG KIỀM + 2 LỚP SƠN NƯỚC PHỦ NỘI THẤT). <p>3. CỬA ĐI + CỬA SỔ CÁC LOẠI :</p> <ul style="list-style-type: none"> - TOÀN BỘ CỬA ĐI : SỬA CHỮA CỬA KHUNG NHÔM , KÍNH CƯỜNG LỰC SLY. <p>4. TRẦN CÁC LOẠI :</p> <ul style="list-style-type: none"> - TRẦN BTCT CÁC PHÒNG: CẠO SẠCH KHOẢNG 20% LỚP SƠN BỊ BONG DỘP; BẢ LẠI 20% BỘT MATIC; SƠN MỚI 100% TOÀN BỘ SƠN NỘI THẤT (1 LÓT + 2 PHỦ MÀU) <p>5. MÁI + SÊ NÔ CÁC LOẠI :</p> <ul style="list-style-type: none"> - MÁI: + SỬA CHỮA XÀ GỖ VÀ TÔN PHẪNG DÀY 0.45mm - SÊ NÔ BTCT : + THÀNH VÀ ĐÁY SÊ NÔ: ĐỤC LỚP VỮA CŨ ; QUÉT DUNG DỊCH CHỐNG THẨM 3 LỚP; LẮNG VỮA XM B5, D20. <p>6. HỆ THỐNG CẤP ĐIỆN :</p> <ul style="list-style-type: none"> - SỬA CHỮA HỆ THỐNG ĐIỆN PHÒNG 22KV

 CTY CỔ PHẦN TƯ VẤN XÂY DỰNG KIÊN GIANG Số 121 - 131 Đường 3 tháng 2, phường Vĩnh Thanh Vân, thành phố Rạch Giá, tỉnh Kiên Giang ISO: 9001-2015 ĐT: 02973873228; 02973873243; FAX 02973860707		TÊN CÔNG TRÌNH : SỬA CHỮA NHÀ ĐIỀU HÀNH TRẠM 110KV CHUNG SỬ NĂM 2025 ĐỊA ĐIỂM XD : Quốc lộ 80, xã Thạnh Lộc, tỉnh An Giang	
PHÓ TỔNG GIÁM ĐỐC : KS. NGUYỄN THANH TÚ		HẠNG MỤC :	
XÍ NGHIỆP DD-CN : KTS. ĐOÀN THIÊN TÀI		TÊN BẢN VẼ :	
CHỦ NHIỆM THIẾT KẾ : KS. NGUYỄN THANH TÚ		GHI CHÚ HIỆN TRẠNG, SỬA CHỮA	
CHỦ TRÌ THIẾT KẾ : KS. NGUYỄN TRƯỜNG PHÚC		TỶ LỆ :	LOẠI BẢN VẼ :
QUẢN LÝ KỸ THUẬT : KS. PHÙNG VĂN SÁNG		1/25	H.S.T.K.B.V.T.C
THIẾT KẾ : KS. NGUYỄN TRƯỜNG PHÚC		HOÀN THÀNH	/2025
THỂ HIỆN : KS. NGUYỄN TRƯỜNG PHÚC		KÍ HIỆU BẢN VẼ	
			

SỬA CHỮA NHÀ ĐIỀU HÀNH TRẠM 110KV CHUNG SỬ NĂM 2025

ĐỊA ĐIỂM XD : QUỐC LỘ 80, XÃ THẠNH LỘC, TỈNH AN GIANG

HẠNG MỤC	THUYẾT MINH HIỆN TRẠNG	THUYẾT MINH SỬA CHỮA
3. NHÀ CHỜ CA	<p>A. HIỆN TRẠNG :</p> <p>1. NỀN + TAM CẤP :</p> <ul style="list-style-type: none"> - NỀN TAM CẤP: BONG TRÓC, NỨT VỠ - NỀN NHÀ ĐIỀU HÀNH: BONG TRÓC, NỨT VỠ - NỀN KHU VỆ SINH: BONG TRÓC, NỨT VỠ <p>2. TƯỜNG + CỘT NGOÀI VÀ TRONG NHÀ :</p> <ul style="list-style-type: none"> - TƯỜNG VÀ CỘT XUNG QUANH NGOÀI NHÀ : BỊ BONG DỘP KHOẢNG 60% DIỆN TÍCH, CẦN PHẢI SỬA CHỮA. - TƯỜNG VÀ CỘT XUNG QUANH TRONG NHÀ : BỊ BONG DỘP KHOẢNG 50% DIỆN TÍCH, CẦN PHẢI SỬA CHỮA . <p>3. CỬA ĐI + CỬA SỔ CÁC LOẠI :</p> <ul style="list-style-type: none"> - CỬA ĐI : CỬA ĐI KHUNG NHÔM KÍNH ĐÃ CŨ, XUỐNG CẤP, NHIỀU VỊ TRÍ CỬA BỊ KỆT ĐÓNG MỠ KHÓ KHĂN. - CỬA SỔ : CỬA SỔ KHUNG NHÔM KÍNH ĐÃ CŨ, XUỐNG CẤP, NHIỀU VỊ TRÍ CỬA BỊ KỆT ĐÓNG MỠ KHÓ KHĂN. <p>4. TRẦN CÁC LOẠI : CÒN TỐT</p> <p>5. MÁI + SẼ NỖ CÁC LOẠI :</p> <ul style="list-style-type: none"> - MÁI: + MÁI TÔN BỊ RỈ SÉT. <p>6. HỆ THỐNG CẤP ĐIỆN : CÒN TỐT</p> <p>7. HỆ THỐNG CẤP - THOÁT NƯỚC: CÒN TỐT</p>	<p>B. SỬA CHỮA :</p> <p>1. NỀN + TAM CẤP :</p> <ul style="list-style-type: none"> - NỀN NHÀ CHỜ CA: ĐỤC PHÁ DỠ TOÀN BỘ LỚP NỀN GẠCH CŨ + VỮA LÓT; LÓT LỚP VỮA LÓT MỚI XM B5, D40; LÁT MỚI GẠCH CERAMIC 400x400 - KHU VỆ SINH: ĐỤC PHÁ DỠ TOÀN BỘ LỚP NỀN GẠCH CŨ + VỮA LÓT; LÓT LỚP VỮA LÓT MỚI XM B5, D40; LÁT MỚI GẠCH CERAMIC 300x300 <p>2. TƯỜNG + CỘT NGOÀI VÀ TRONG NHÀ :</p> <ul style="list-style-type: none"> - TƯỜNG VÀ CỘT XUNG QUANH NGOÀI NHÀ: CẠO SẠCH KHOẢNG 60% LỚP SƠN NGOÀI NHÀ, BỎ LẠI 60% VÀ SƠN MỚI 100% TOÀN BỘ SƠN NGOẠI THẤT (1 LỚP CHỐNG KIỂM + 2 LỚP SƠN NƯỚC PHỦ NGOẠI THẤT). - TƯỜNG VÀ CỘT XUNG QUANH TRONG NHÀ : CẠO SẠCH KHOẢNG 50% LỚP SƠN TRONG NHÀ, BỎ LẠI 50% VÀ SƠN MỚI 100% TOÀN BỘ SƠN NỘI THẤT (1 LỚP CHỐNG KIỂM + 2 LỚP SƠN NƯỚC PHỦ NỘI THẤT). <p>3. CỬA ĐI + CỬA SỔ CÁC LOẠI :</p> <ul style="list-style-type: none"> - TOÀN BỘ CỬA ĐI : SỬA CHỮA CỬA KHUNG NHÔM , KÍNH CƯỜNG LỰC SLY. - TOÀN BỘ CỬA SỔ : SỬA CHỮA CỬA KHUNG NHÔM, KÍNH CƯỜNG LỰC SLY. <p>4. TRẦN CÁC LOẠI: GIỮ NGUYÊN</p> <p>5. MÁI + SẼ NỖ CÁC LOẠI:</p> <ul style="list-style-type: none"> - MÁI: + SỬA CHỮA TÔN PHẪNG DÀY 0.45mm <p>6. HỆ THỐNG CẤP ĐIỆN : GIỮ NGUYÊN</p> <p>7. HỆ THỐNG CẤP - THOÁT NƯỚC: GIỮ NGUYÊN</p>

 <p>CTY CỔ PHẦN TƯ VẤN XÂY DỰNG KIẾN GIANG Số 121 - 131 Đường 3 tháng 2, phường Vĩnh Thạnh Vân, thành phố Rạch Giá, tỉnh Kiên Giang ĐT: 02973873228; 02973873243; FAX 02973860707 ISO: 9001-2015</p>		<p>TÊN CÔNG TRÌNH : SỬA CHỮA NHÀ ĐIỀU HÀNH TRẠM 110KV CHUNG SỬ NĂM 2025 ĐỊA ĐIỂM XD : Quốc lộ 80, xã Thạnh Lộc, tỉnh An Giang</p>		
PHÓ TỔNG GIÁM ĐỐC	KS. NGUYỄN THANH TÚ	<p>HẠNG MỤC :</p>		
XÍ NGHIỆP DD-CN	KTS. ĐOÀN THIÊN TÀI			
CHỦ NHIỆM THIẾT KẾ	KS. NGUYỄN THANH TÚ	<p>TÊN BẢN VẼ : GHI CHÚ HIỆN TRẠNG, SỬA CHỮA</p>		
CHỦ TRÌ THIẾT KẾ	KS. NGUYỄN TRƯỜNG PHÚC			
QUẢN LÝ KỸ THUẬT	KS. PHÙNG VĂN SÁNG	TỶ LỆ	LOẠI BẢN VẼ	<p>KÍ HIỆU BẢN VẼ</p> <div style="border: 1px solid black; border-radius: 50%; width: 30px; height: 30px; display: flex; align-items: center; justify-content: center; margin: 0 auto;"> KT03 24 </div>
THIẾT KẾ	KS. NGUYỄN TRƯỜNG PHÚC	1/25	H.S.T.K.B.V.T.C	
THỂ HIỆN	KS. NGUYỄN TRƯỜNG PHÚC	HOÀN THÀNH	/2025	

SỬA CHỮA NHÀ ĐIỀU HÀNH TRẠM 110kV CHUNG SỬ NĂM 2025

ĐỊA ĐIỂM XD : QUỐC LỘ 80, XÃ THẠNH LỘC, TỈNH AN GIANG

HẠNG MỤC	THUYẾT MINH HIỆN TRẠNG	THUYẾT MINH SỬA CHỮA
4. CÔNG VÀ HÀNG RÀO	<p>A. HIỆN TRẠNG :</p> <p>1. TƯỜNG + CỘT HÀNG RÀO :</p> <ul style="list-style-type: none"> - TƯỜNG VÀ CỘT: TƯỜNG HÀNG RÀO XUNG QUANH LÂU NGÀY ĐÃ CŨ, SƠN PHAI MÀU. CẦN PHẢI SỬA CHỮA - SONG SẮT LƯỚI B40 PHÍA TRÊN HÀNG RÀO: BỊ RỈ SÉT <p>2. CỬA CÔNG HÀNG RÀO :</p> <ul style="list-style-type: none"> - CỬA CÔNG: BỊ RỈ SÉT, HƯ BẢN LÊ 	<p>B. SỬA CHỮA :</p> <p>1. TƯỜNG + CỘT HÀNG RÀO :</p> <ul style="list-style-type: none"> - TƯỜNG VÀ CỘT: CẠO SẠCH TOÀN BỘ 100% LỚP SƠN NGOÀI NHÀ, KHÔNG BÀ VÀ SƠN MỚI 100% TOÀN BỘ SƠN NGOÀI THẤT (1 LỚP CHỐNG KIỀM + 2 LỚP SƠN NƯỚC PHỦ NGOẠI THẤT). - SỬA CHỮA SONG SẮT LƯỚI B40 PHÍA TRÊN HÀNG RÀO <p>2. CỬA CÔNG HÀNG RÀO :</p> <ul style="list-style-type: none"> - CỬA CÔNG: CẠO RỈ SÉT, SƠN MỚI 3 NƯỚC (1 CHỐNG GIẾ + 2 PHỦ MÀU) - SỬA CHỮA BẢN LÊ CỬA CÔNG
5. SÂN NGÁT	<p>A. HIỆN TRẠNG :</p> <p>1. MƯƠNG CẤP : MỘT SỐ TẮM ĐẠN NẤP BỊ BỂ</p> <p>2. BỜ BAO SÂN NGÁT : CHƯA SƠN CẢNH BÁO</p> <p>3. SÂN NGÁT : LỚP ĐÁ 1x2 HIỆN TRẠNG THẤP SO VỚI BÓ NỀN ĐƯỜNG NỘI BỘ</p> <p>4. THÙNG CHỨA CÁT PCCC : BỊ BONG TRÓC SƠN VÀ BỊ NỨT MỘT SỐ VỊ TRÍ</p> <p>5. CỘT BÊ TÔNG VUÔNG (250x250x3000mm): KHÔNG SỬ DỤNG</p> <p>6. TRỤ CỘT ĐIỆN TRÒN D350mm, CAO12m: KHÔNG SỬ DỤNG</p>	<p>B. SỬA CHỮA:</p> <p>1. MƯƠNG CẤP: SỬA CHỮA ĐẠN NẤP</p> <p>2. BỜ BAO SÂN NGÁT: SƠN CẢNH BÁO TRẮNG ĐỎ KHU VỰC ĐANG MANG ĐIỆN</p> <p>3. SÂN NGÁT: TÒN NỀN LỚP ĐÁ 1x2 DÀY 80mm</p> <p>4. THÙNG CHỨA CÁT PCCC: CẠO SẠCH TOÀN BỘ 100% LỚP SƠN NGOÀI NHÀ, KHÔNG BÀ VÀ SƠN MỚI 100% TOÀN BỘ SƠN NGOẠI THẤT (1 LỚP CHỐNG KIỀM + 2 LỚP SƠN NƯỚC PHỦ NGOẠI THẤT) VÀ TRÁT CHẠM VÁ VỊ TRÍ BỊ NỨT 20%.</p> <p>5. CỘT BÊ TÔNG VUÔNG (250x250x3000mm): PHÁ ĐỠ CỘT BÊ TÔNG VUÔNG (13 CỘT)</p> <p>6. TRỤ CỘT ĐIỆN TRÒN D350mm, CAO12m: PHÁ ĐỠ TRỤ CỘT ĐIỆN VÀ THÁO DÂY DẪN PHỤ KIỆN (5 TRỤ)</p>

 <p>CTY CỔ PHẦN TƯ VẤN XÂY DỰNG KIẾN GIANG Số 121 - 131 Đường 3 tháng 2, phường Vĩnh Thanh Vân, thành phố Rạch Giá, tỉnh Kiên Giang ĐT: 02973873228; 02973873243; FAX 02973860707 ISO: 9001-2015</p>		<p>TÊN CÔNG TRÌNH : SỬA CHỮA NHÀ ĐIỀU HÀNH TRẠM 110KV CHUNG SỬ NĂM 2025 ĐỊA ĐIỂM XD : Quốc lộ 80, xã Thạnh Lộc, tỉnh An Giang</p>		
PHÓ TỔNG GIÁM ĐỐC	KS. NGUYỄN THANH TÚ	<p>HẠNG MỤC :</p>		
XÍ NGHIỆP DD-CN	KTS. DOÃN THIÊN TÀI TRƯ			
CHỦ NHIỆM THIẾT KẾ	KS. NGUYỄN THANH TÚ	<p>TÊN BẢN VẼ : GHI CHÚ HIỆN TRẠNG, SỬA CHỮA</p>		
CHỦ TRÌ THIẾT KẾ	KS. NGUYỄN TRƯỜNG PHÚC			
QUẢN LÝ KỸ THUẬT	KS. PHÙNG VĂN SÁNG	TỶ LỆ	LOẠI BẢN VẼ	<p>KÍ HIỆU BẢN VẼ</p> <div style="border: 1px solid black; border-radius: 50%; width: 30px; height: 30px; display: flex; align-items: center; justify-content: center; margin: 0 auto;"> KT04 24 </div>
THIẾT KẾ	KS. NGUYỄN TRƯỜNG PHÚC	1/25	H.S.T.K.B.V.T.C	
THỂ HIỆN	KS. NGUYỄN TRƯỜNG PHÚC	HOÀN THÀNH	/2025	

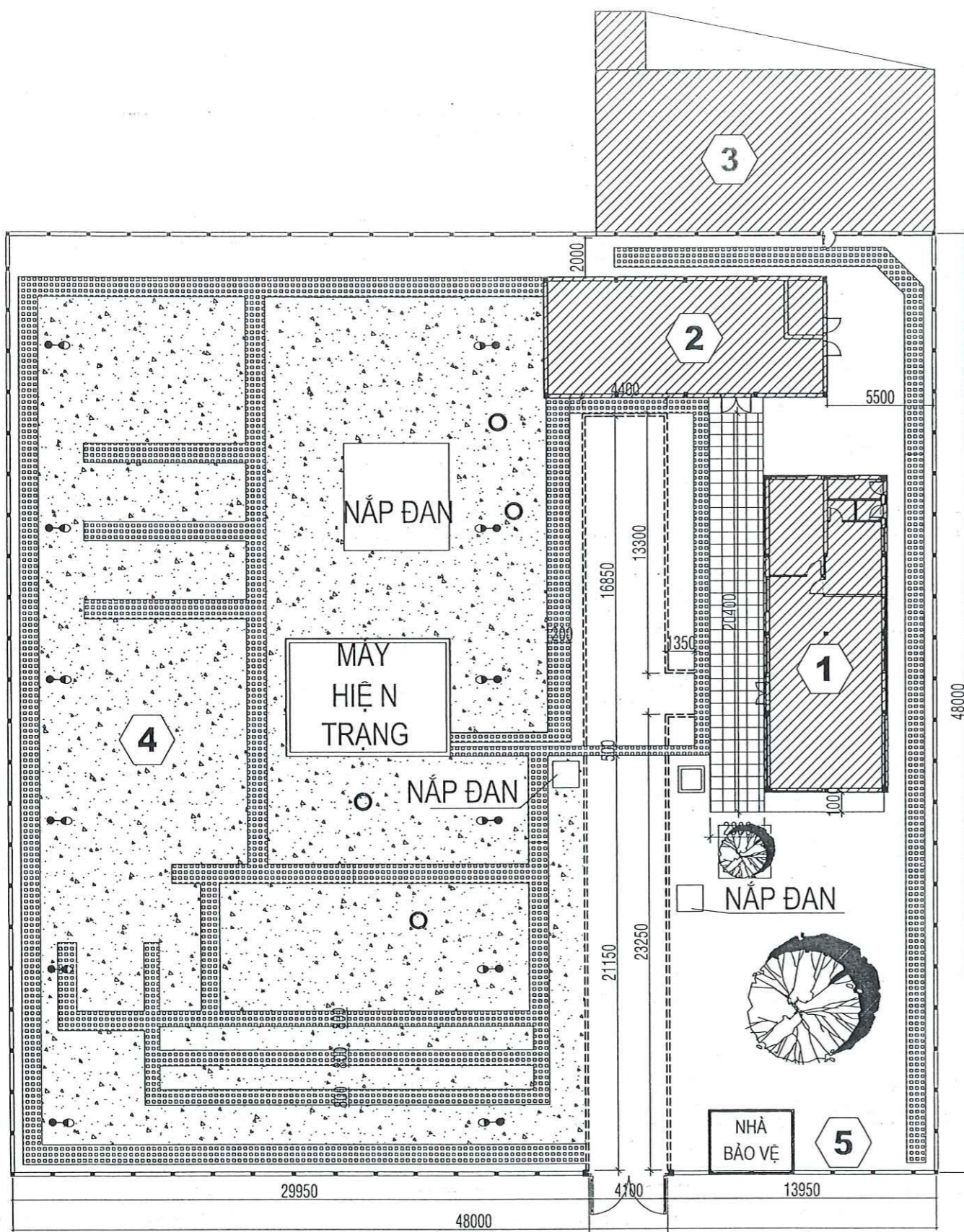

MẶT BẰNG TỔNG THỂ TL:1/100

CHÚ THÍCH:

- ① NHÀ ĐIỀU HÀNH
- ② PHÒNG 22KV
- ③ NHÀ CHỜ CA
- ④ SÂN NGẮT
- ⑤ HÀNG RÀO
- BỜ BAO SÂN NGẮT: SƠN TRẮNG, ĐỎ (L=82.35m)
- SÂN NGẮT: ĐỔ ĐÁ 1x2, S = 932,62m² x 0.08(CHIỀU CAO TB) = 74.61 m³
- SÂN NỀN (LÁT GẠCH TERRAZZO 400x400, S=57.12m²)
- THÙNG CHỨA CÁT PCCC: 4 CẤU KIỆN

 CTY CỔ PHẦN TƯ VẤN XÂY DỰNG KIẾN GIANG Số 121 - 131 Đường 3 tháng 2, phường Vĩnh Thành, thị trấn Vĩnh Xuyên, huyện Kiên Giang DT: 02973873228; 02973873243; FAX: 02973860707 ISO: 9001-2015		TÊN CÔNG TRÌNH : SỬA CHỮA NHÀ ĐIỀU HÀNH TRẠM 110KV CHUNG SỰ NĂM 2025 ĐỊA ĐIỂM XD : Quốc lộ 80, xã Thạnh Lộc, tỉnh An Giang		
PHÓ TỔNG GIÁM ĐỐC	KS. NGUYỄN THANH TỬ	HẠNG MỤC : SÂN NGẮT		
XÍ NGHIỆP DD-CN	KTS. ĐOÀN THIÊN TRÍ			
CHỦ NHIỆM THIẾT KẾ	KS. NGUYỄN THANH TỬ	TÊN BẢN VẼ : MẶT BẰNG TỔNG THỂ		
CHỦ TRÌ THIẾT KẾ	KS. NGUYỄN TRƯỜNG PHÚC			
QUẢN LÝ KỸ THUẬT	KS. PHÙNG VĂN SÁNG	TỶ LỆ	LOẠI BẢN VẼ	KÍ HIỆU BẢN VẼ (KT05) 24
THIẾT KẾ	KS. NGUYỄN TRƯỜNG PHÚC	1/25	H.S.T.K.B.V.T.C	
THỂ HIỆN	KS. NGUYỄN TRƯỜNG PHÚC	HOÀN THÀNH	/2025	

CÔNG TY CỔ PHẦN TƯ VẤN XÂY DỰNG KIÊN GIANG
XÍ NGHIỆP DÂN DỤNG - CÔNG NGHIỆP

Số 121-131, Đường 3/2, Phường Vĩnh Thanh Vân
thành phố Rạch Giá, tỉnh Kiên Giang
ĐT: 02973.873.228; FAX: 02973.872.351

Số : /



ISO: 9001-2015

CỘNG HÒA XÃ HỘI CHỦ NGHĨA VIỆT NAM

Độc lập - Tự do - Hạnh phúc

-----***-----

HỒ SƠ THIẾT KẾ BẢN VẼ THI CÔNG

- * CÔNG TRÌNH : SỬA CHỮA NHÀ ĐIỀU HÀNH TRẠM 110KV CHUNG SỬ NĂM 2025
- * HẠNG MỤC : 1. NHÀ ĐIỀU HÀNH TRẠM 110KV
- * ĐỊA ĐIỂM XD : QUỐC LỘ 80, XÃ THẠNH LỘC, TỈNH AN GIANG

Kiên Giang, ngày ... tháng ... năm 2025

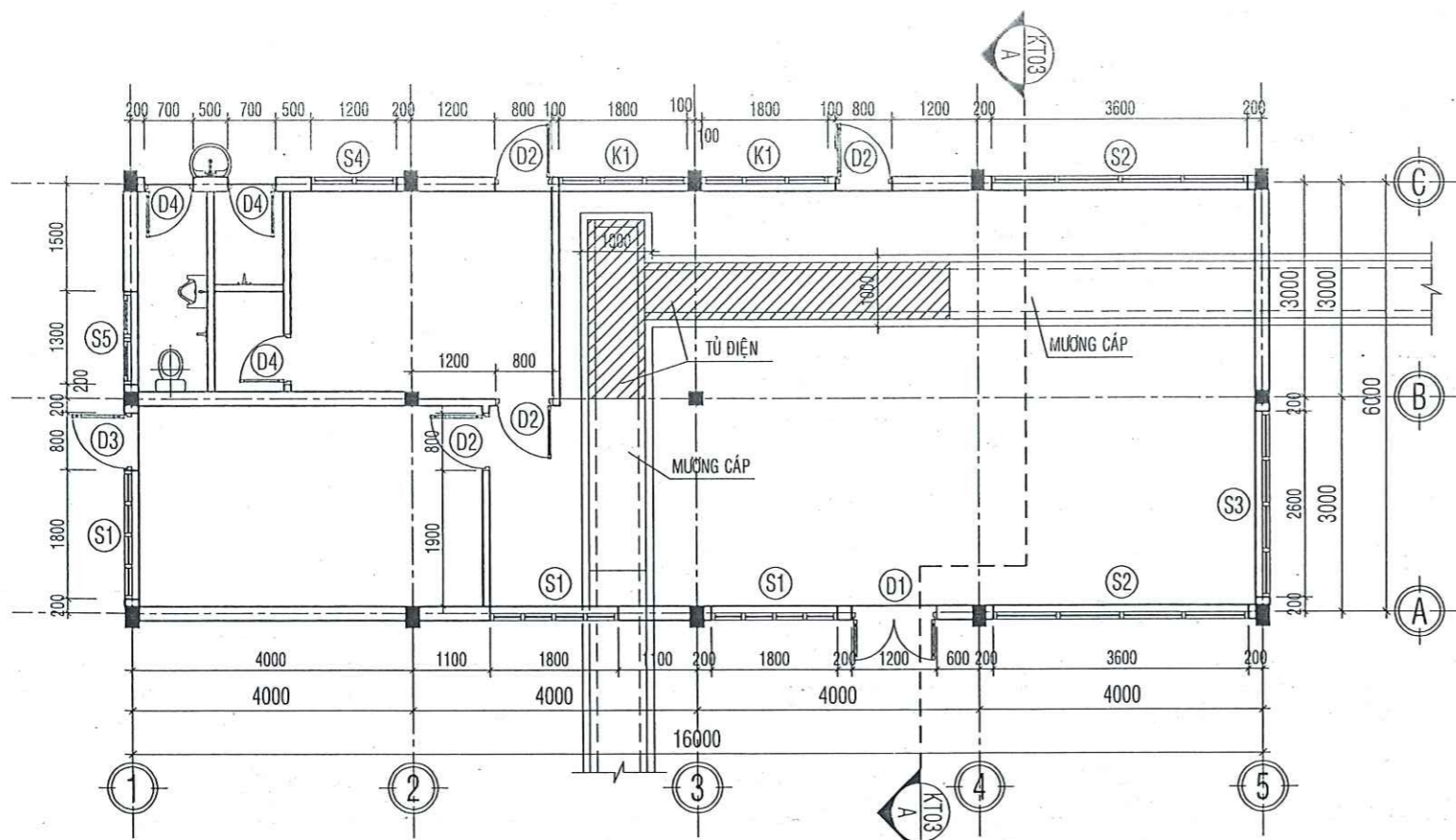

MẶT BẰNG NHÀ ĐIỀU HÀNH TL:1/100 (HIỆN TRẠNG)

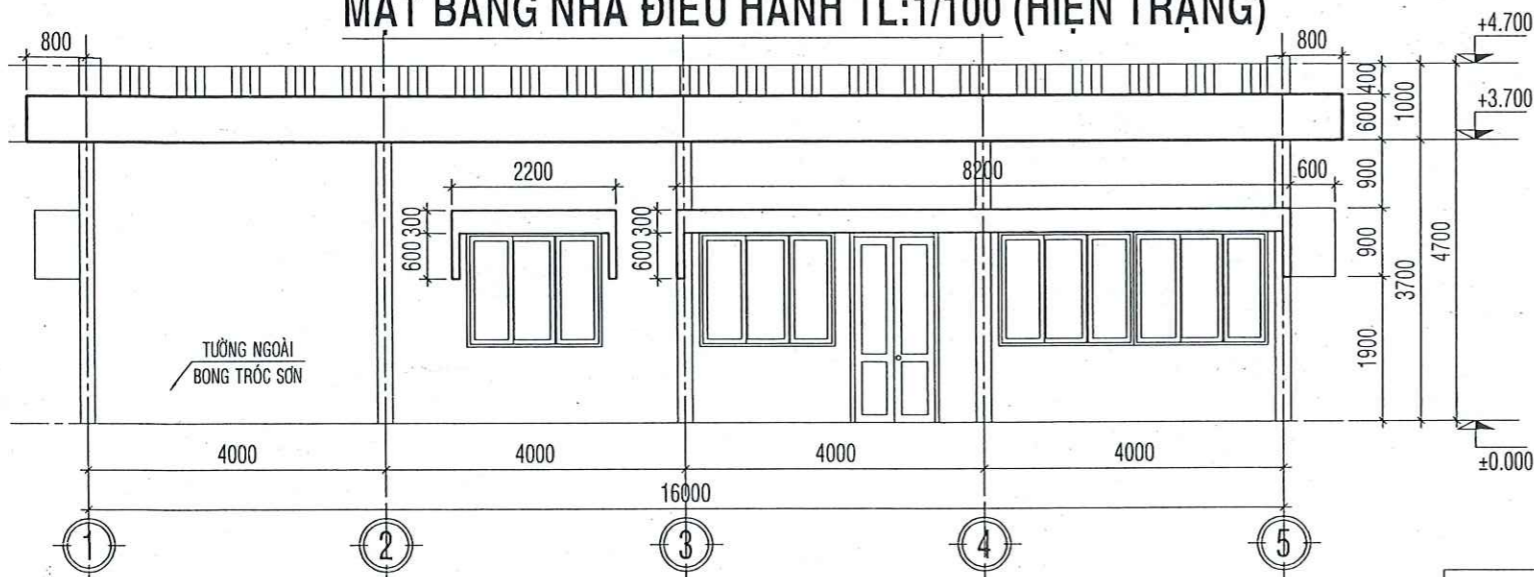

MẶT ĐỨNG TRỤC 1-5 TL:1/100 (HIỆN TRẠNG)

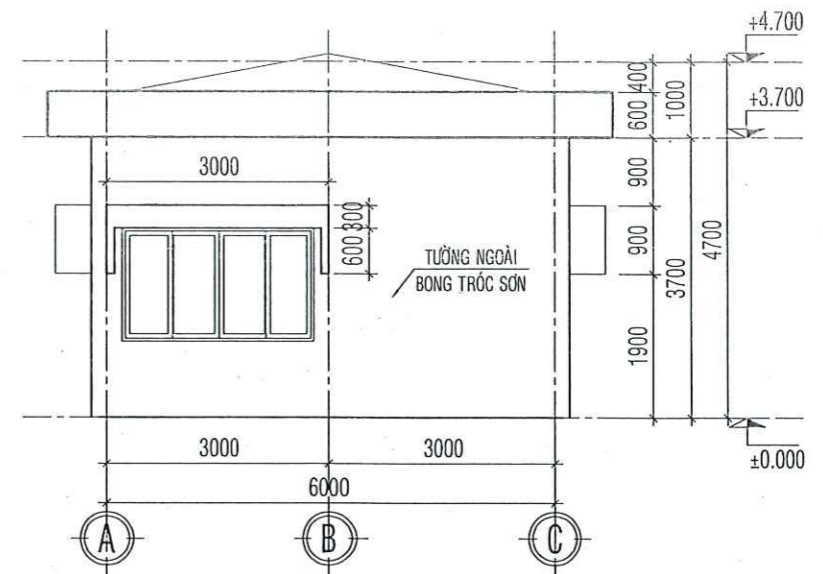

MẶT ĐỨNG TRỤC A-C TL:1/100 (HIỆN TRẠNG)

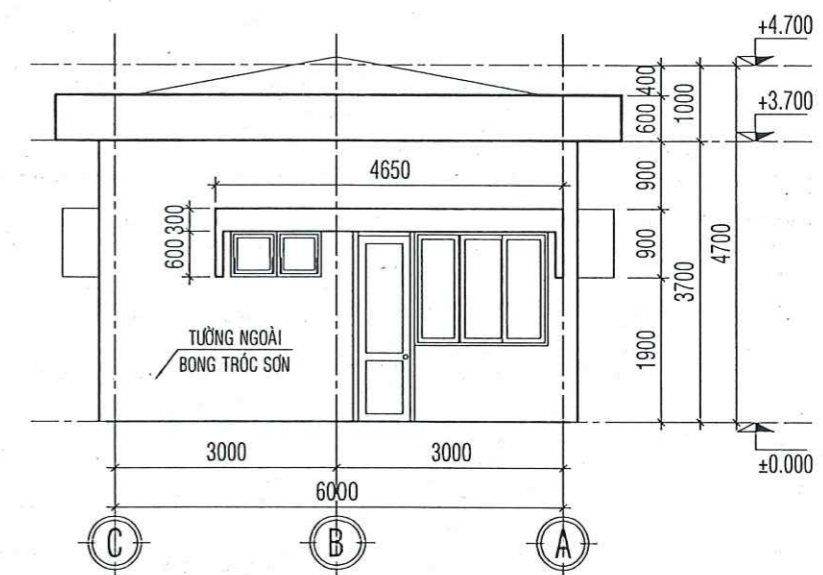

MẶT ĐỨNG TRỤC C-A TL:1/100 (HIỆN TRẠNG)

 CTY CỔ PHẦN TƯ VẤN XÂY DỰNG KIẾN GIANG Số 121 - 131 Đường 3 tháng 2, phường Việt Thanh, Quận Thủ Đức, Thành phố Hồ Chí Minh DT: 02973873228; 02973873243; FAX 02973866707		TÊN CÔNG TRÌNH : SỬA CHỮA NHÀ ĐIỀU HÀNH TRẠM 110kV CHUNG SỰ NĂM 2025 ĐỊA ĐIỂM XD : Quốc lộ 80, xã Thanh Lộc, tỉnh An Giang		
PHÓ TỔNG GIÁM ĐỐC	KS. NGUYỄN THANH TÚ	HẠNG MỤC : NHÀ ĐIỀU HÀNH TRẠM 110kV		
XÍ NGHIỆP DD-CN	KTS. DOãn THIÊN TÀI	TÊN BẢN VẼ : MẶT BẰNG, MẶT ĐỨNG TRỤC 1-5, TRỤC A-C, TRỤC C-A		
CHỦ NHIỆM THIẾT KẾ	KS. NGUYỄN THANH TÚ	TỶ LỆ	LOẠI BẢN VẼ	KÍ HIỆU BẢN VẼ
CHỦ TRÌ THIẾT KẾ	KS. NGUYỄN TRƯỜNG PHÚC			
QUẢN LÝ KỸ THUẬT	KS. PHÙNG VĂN SÁNG	1/25	H.S.T.K.B.V.T.C	KT06 24
THIẾT KẾ	KS. NGUYỄN TRƯỜNG PHÚC			
THỂ HIỆN	KS. NGUYỄN TRƯỜNG PHÚC	HOÀN THÀNH	/2025	

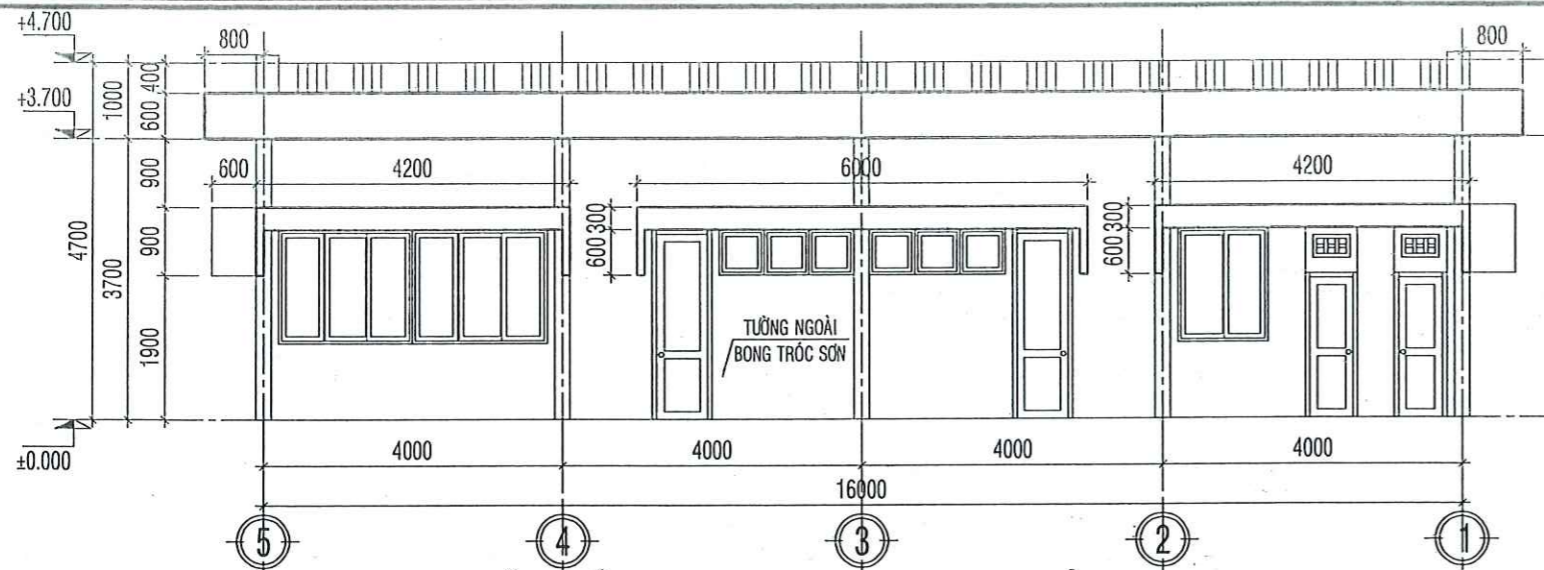

MẶT ĐỨNG TRỰC 5-1 TL:1/100 (HIỆN TRẠNG)

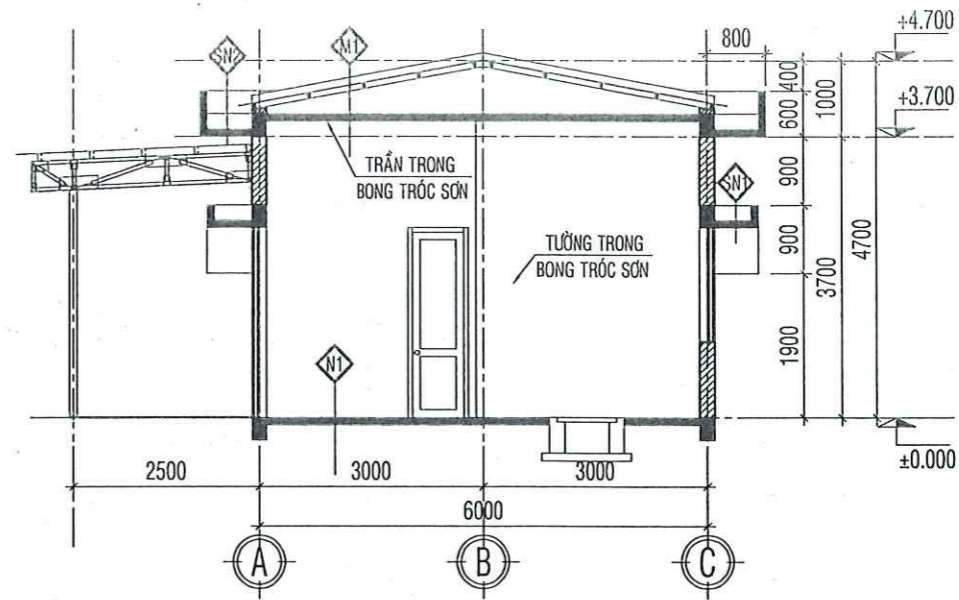

MẶT CẮT A-A TL:1/100 (HIỆN TRẠNG)

BẢNG THỐNG KÊ CỬA (HIỆN TRẠNG)

STT	TÊN VẬT LIỆU	ĐVT	KÍCH THƯỚC (mm)	SỐ LƯỢNG	GHI CHÚ
01	CỬA ĐI D1: KHUNG NHÔM KÍNH TRẮNG	BỘ	1200x2500	01	BỊ HƯ HỎNG
02	CỬA ĐI D2: KHUNG NHÔM KÍNH TRẮNG	BỘ	850x2500	04	BỊ HƯ HỎNG
03	CỬA ĐI D3: KHUNG NHÔM KÍNH TRẮNG	BỘ	800x2500	01	BỊ HƯ HỎNG
04	CỬA ĐI D4: KHUNG NHÔM KÍNH TRẮNG	BỘ	700x1900	03	BỊ HƯ HỎNG
05	CỬA SỔ S1: KHUNG NHÔM KÍNH TRẮNG	BỘ	1800x1500	03	BỊ HƯ HỎNG
06	CỬA SỔ S2: KHUNG NHÔM KÍNH TRẮNG	BỘ	3600x1500	02	BỊ HƯ HỎNG
07	CỬA SỔ S3: KHUNG NHÔM KÍNH TRẮNG	BỘ	2600x1500	01	BỊ HƯ HỎNG
08	CỬA SỔ S4: KHUNG NHÔM KÍNH TRẮNG	BỘ	1200x1500	01	BỊ HƯ HỎNG
09	CỬA SỔ S5: KHUNG NHÔM KÍNH TRẮNG	BỘ	1300x600	01	BỊ HƯ HỎNG
10	KHUNG KÍNH K1: KHUNG NHÔM KÍNH TRẮNG	BỘ	1800x600	02	BỊ HƯ HỎNG

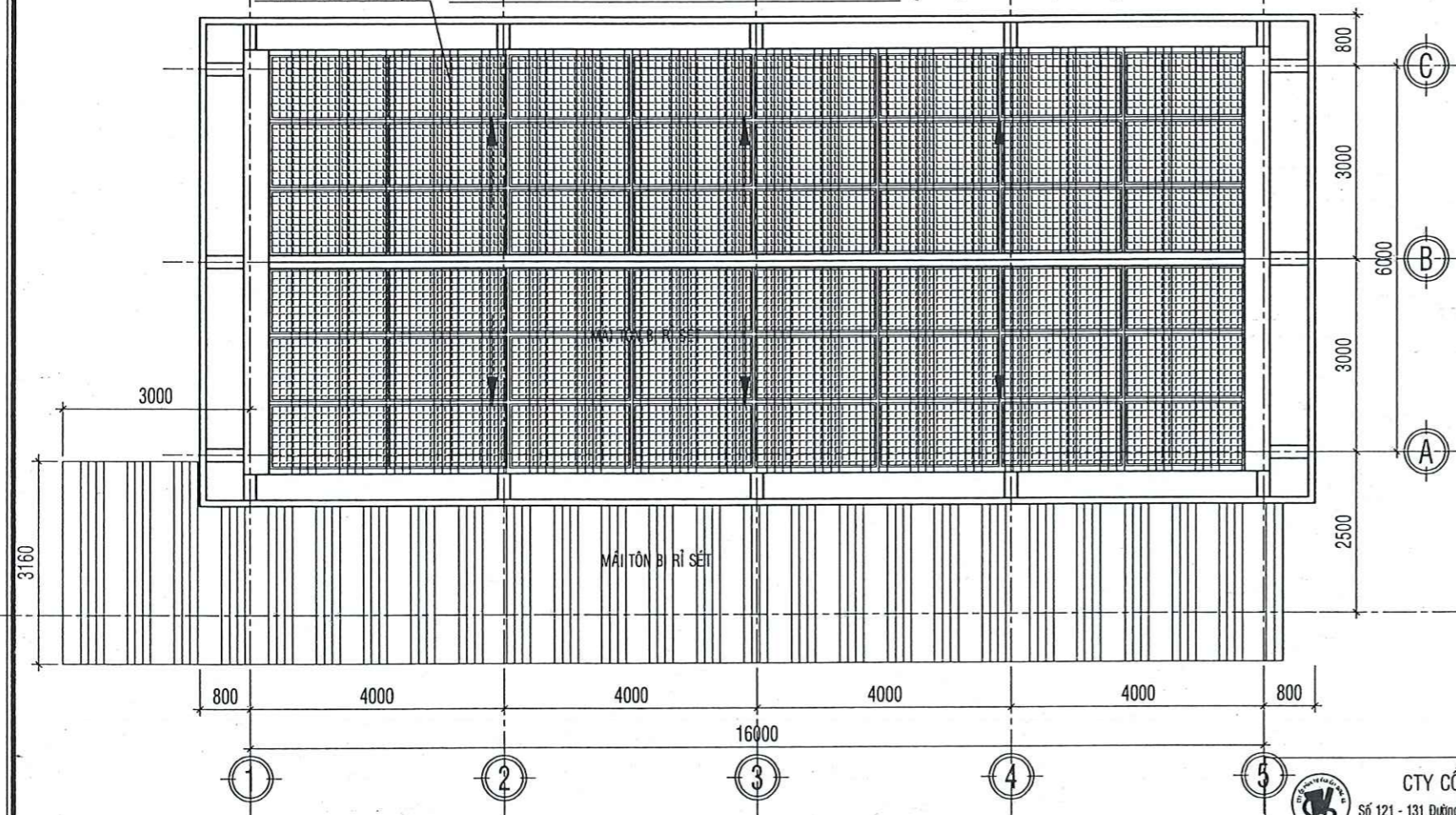

MẶT BẰNG MÁI NHÀ ĐIỀU HÀNH TL:1/100 (HIỆN TRẠNG)

- | | | | |
|--|---|---|--|
| N1 - LỚP GẠCH CERAMIC 400x400
- LỚP Vữa LÓT XM
- LỚP NỀN HIỆN TRẠNG | SN1 - LỚP LÁNG Vữa XM
- LỚP SÀN BTCT
- LỚP Vữa TRÁT TRẦN
- LỚP BẢ BỘT MATIC
- LỚP SƠN PHỦ NGOẠI THẤT | SN2 - LỚP LÁNG Vữa XM
- LỚP SÀN BTCT
- LỚP Vữa TRÁT TRẦN
- LỚP BẢ BỘT MATIC
- LỚP SƠN PHỦ NGOẠI THẤT | M1 - LỚP TÔN SÓNG VUÔNG
- LỚP XÀ GỖ THÉP HỘP
- LỚP SÀN BTCT ĐÁ 1x2
- LỚP Vữa TRÁT TRẦN
- LỚP BẢ BỘT MATIC
- LỚP SƠN PHỦ NỘI THẤT |
|--|---|---|--|



CTY CỔ PHẦN TƯ VẤN XÂY DỰNG KIẾN GIANG
Số 121 - 131 Đường 3 tháng 2, phường Vĩnh Thành Yên, thành phố Rạch Giá, tỉnh Kiên Giang
ĐT: 02973873228; 02973873243; FAX: 02973860707
ISO: 9001-2015

PHÓ TỔNG GIÁM ĐỐC	KS. NGUYỄN THANH TÚ
XÍ NGHIỆP DD-CN	KTS. ĐOÀN THIÊN TÀI
CHỦ NHIỆM THIẾT KẾ	KS. NGUYỄN THANH TÚ
CHỦ TRÌ THIẾT KẾ	KS. NGUYỄN TRƯỜNG PHÚC
QUẢN LÝ KỸ THUẬT	KS. PHÙNG VĂN SÁNG
THIẾT KẾ	KS. NGUYỄN TRƯỜNG PHÚC
THỂ HIỆN	KS. NGUYỄN TRƯỜNG PHÚC

TÊN CÔNG TRÌNH :
SỬA CHỮA NHÀ ĐIỀU HÀNH TRẠM 110KV CHUNG SỰ NĂM 2025
ĐỊA ĐIỂM XD : Quốc lộ 80, xã Thạnh Lộc, tỉnh An Giang

HẠNG MỤC :
NHÀ ĐIỀU HÀNH TRẠM 110KV

TÊN BẢN VẼ :
MẶT BẰNG MÁI, MẶT ĐỨNG TRỰC 5-1, MẶT CẮT A-A

TỶ LỆ	LOẠI BẢN VẼ	KÍ HIỆU BẢN VẼ
1/25	H.S.T.K.B.V.T.C	KT07
HOÀN THÀNH	/2025	24

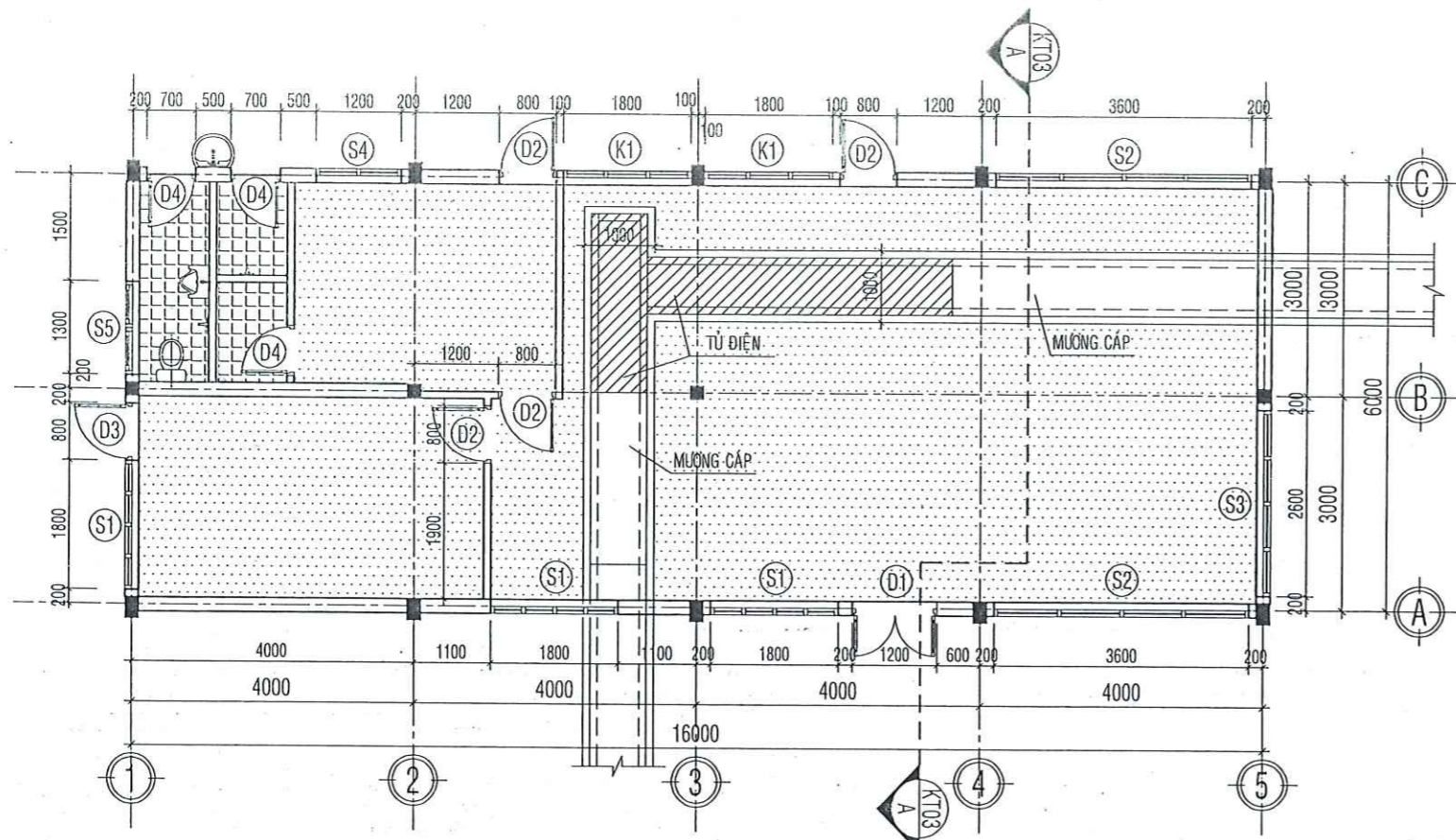

MẶT BẰNG NHÀ ĐIỀU HÀNH TL:1/100 (SỬA CHỮA)

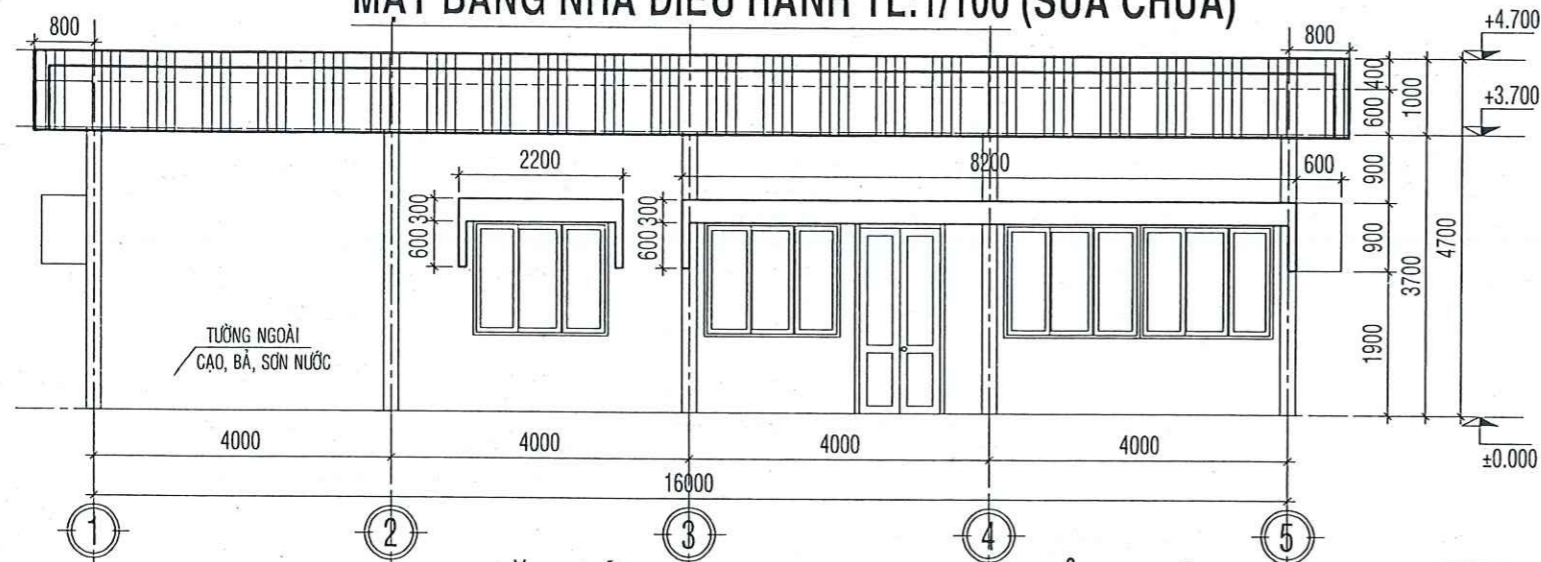

MẶT ĐỨNG TRỰC 1-5 TL:1/100 (SỬA CHỮA)

SỬA CHỮA THIẾT BỊ VỆ SINH

STT	TÊN VẬT TƯ	ĐVT	SL
01	VÒI SEN TẮM INOX+PHỤ KIỆN	BỘ	02
02	LAVABO+GƯƠNG+PHỤ KIỆN	BỘ	01
03	XÍ BỆT+PHỤ KIỆN	BỘ	01
04	CHẬU TIỂU NAM CẢM ỨNG PIN	BỘ	01

	Gạch Ceramic 400x400
	Gạch Ceramic nhám 300x300

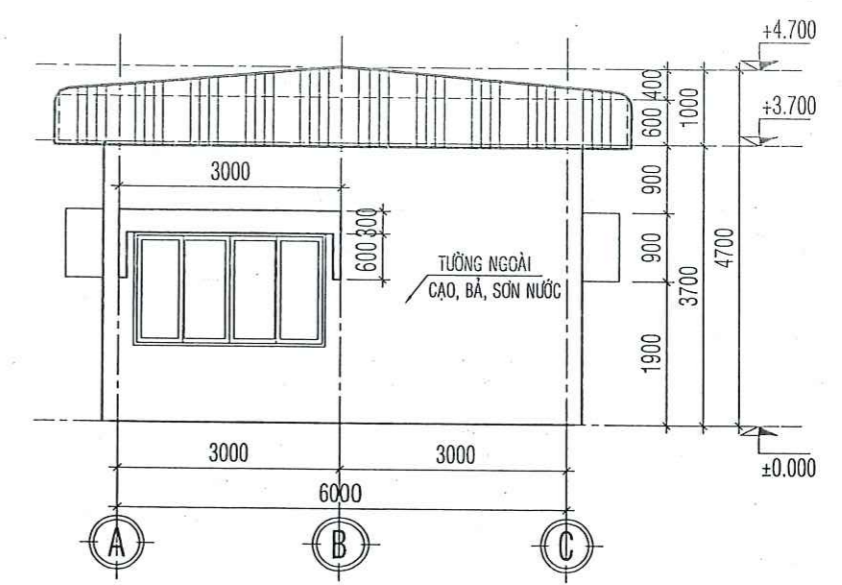

MẶT ĐỨNG TRỰC A-C TL:1/100 (SỬA CHỮA)

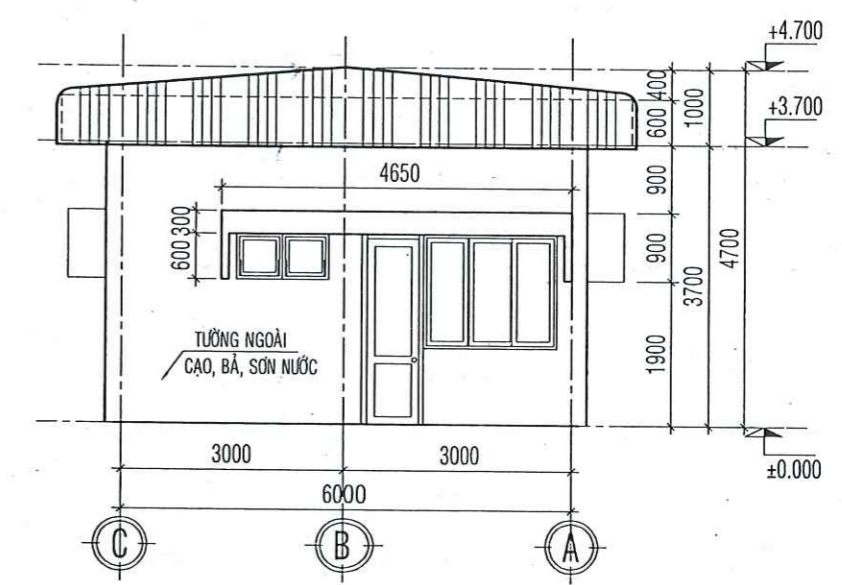

MẶT ĐỨNG TRỰC C-A TL:1/100 (SỬA CHỮA)

 CTY CỔ PHẦN TƯ VẤN XÂY DỰNG KIẾN GIANG Số 121 - 131 Đường 3 tháng 2, phường Vĩnh Thành, thị trấn Thủ Khoa Hui, tỉnh Kiên Giang ISO: 9001-2015 ĐT: 02973813328; 02978873243; FAX: 02973860707		TÊN CÔNG TRÌNH : SỬA CHỮA NHÀ ĐIỀU HÀNH TRẠM 110KV CHUNG SỰ NĂM 2025 ĐỊA ĐIỂM XD : Quốc lộ 80, xã Thạnh Lộc, tỉnh An Giang		
PHÓ TỔNG GIÁM ĐỐC	KS. NGUYỄN THANH TÚ	HẠNG MỤC : NHÀ ĐIỀU HÀNH TRẠM 110KV		
XÍ NGHIỆP DD-CN	KTS. DOãn THIỆN TÀI TRƯ			
CHỦ NHIỆM THIẾT KẾ	KS. NGUYỄN THANH TÚ	TÊN BẢN VẼ : MẶT BẰNG, MẶT ĐỨNG TRỰC 1-5, TRỤC A-C, TRỤC C-A		
CHỦ TRÌ THIẾT KẾ	KS. NGUYỄN TRƯỜNG PHÚC			
QUẢN LÝ KỸ THUẬT	KS. PHÙNG VĂN SÁNG	TỶ LỆ	LOẠI BẢN VẼ	KÍ HIỆU BẢN VẼ
THIẾT KẾ	KS. NGUYỄN TRƯỜNG PHÚC	1/25	H.S.T.K.B.V.T.C	
THỂ HIỆN	KS. NGUYỄN TRƯỜNG PHÚC	HOÀN THÀNH	/2025	

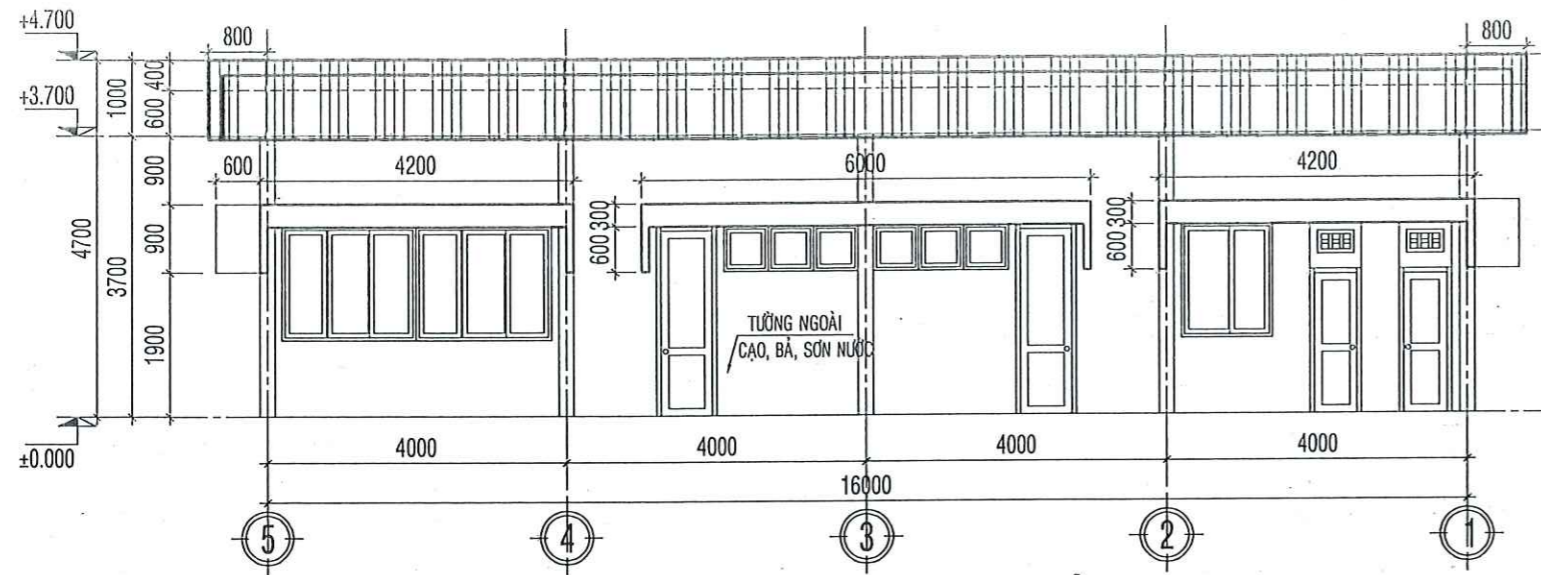

MẶT ĐỨNG TRỰC 5-1 TL:1/100 (SỬA CHỮA)

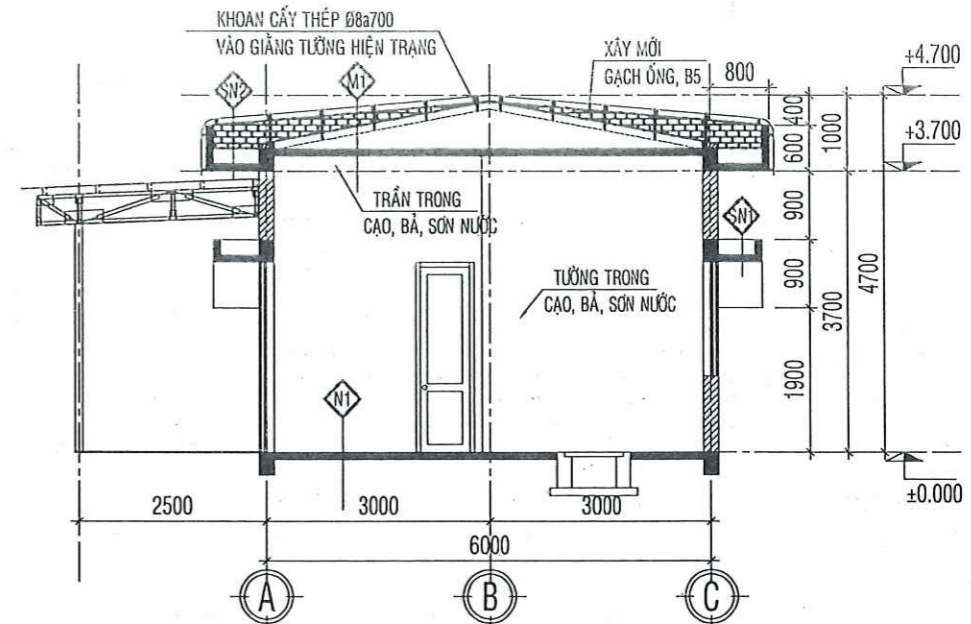

MẶT CẮT A-A TL:1/100 (SỬA CHỮA)

GHI CHÚ:

- THÁO DỖ TẮM PIN NĂNG LƯỢNG RỒI LẮP LẠI ĐÚNG VỊ TRÍ

BẢNG THỐNG KÊ XÀ GỖ MÁI

STT	TÊN VẬT LIỆU	ĐVT	KHỐI LƯỢNG
01	THÉP HỘP MẠ KẼM 40x80x2.5, a700	M	211.2

- N1** - LỚP GẠCH CERAMIC 400x400 (SỬA CHỮA)
 - LỚP VỮA LÓT XM B5, DÀY 40 (SỬA CHỮA)
 - LỚP NỀN HIỆN TRẠNG
- N2** - LỚP GẠCH CERAMIC 300x300 (SỬA CHỮA)
 - LỚP VỮA LÓT XM B5, DÀY 40 (SỬA CHỮA)
 - LỚP NỀN HIỆN TRẠNG

- M1** - LỚP TÔN SÓNG VUÔNG, DÀY 0.45 (SỬA CHỮA)
 - LỚP XÀ GỖ THÉP HỘP (SỬA CHỮA)
 - LỚP SÀN BTCT ĐÁ 1x2 (GIỮ NGUYÊN)
 - LỚP TRÁT TRẦN (GIỮ NGUYÊN)
 - LỚP BÀ BỘT MATIC (SỬA CHỮA)
 - LỚP SƠN PHỦ NỘI THẤT 3 LỚP (SỬA CHỮA)

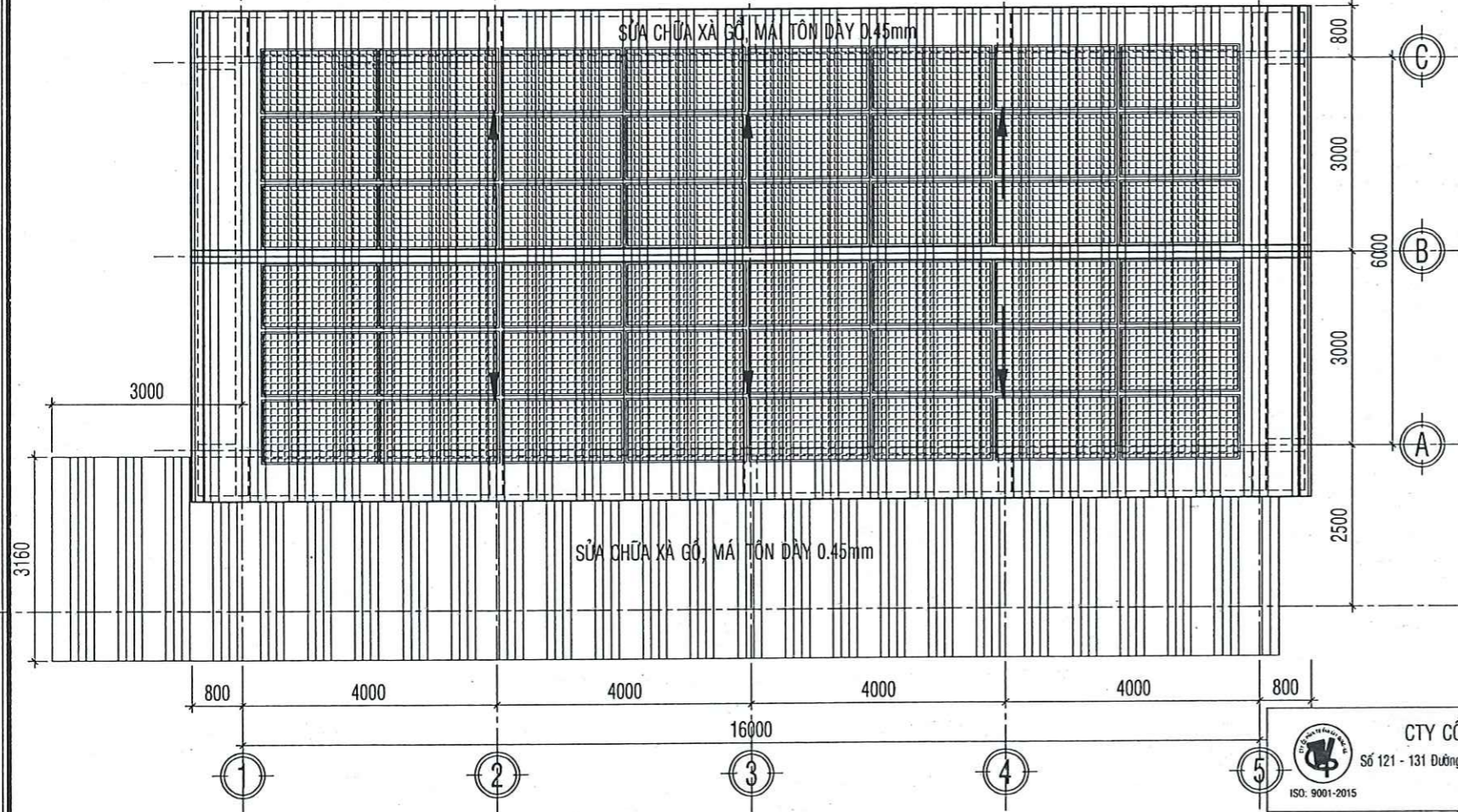

MẶT BẰNG MÁI NHÀ ĐIỀU HÀNH TL:1/100 (SỬA CHỮA)

- SN1** - LỚP CHỐNG THẨM SIKA LÁNG VỮA TẠO ĐỘ DỐC 3% (SỬA CHỮA)
 - LỚP SÀN BTCT (GIỮ NGUYÊN)
 - LỚP VỮA TRÁT (GIỮ NGUYÊN)
 - LỚP BÀ BỘT MATIC (SỬA CHỮA)
 - LỚP SƠN PHỦ NGOẠI THẤT 3 LỚP (SỬA CHỮA)
- SN2** - LỚP LÁNG VỮA XM (GIỮ NGUYÊN)
 - LỚP SÀN BTCT (GIỮ NGUYÊN)
 - LỚP VỮA TRÁT TRẦN (GIỮ NGUYÊN)
 - LỚP BÀ BỘT MATIC (SỬA CHỮA)
 - LỚP SƠN PHỦ NGOẠI THẤT 3 LỚP (SỬA CHỮA)

 CTY CỔ PHẦN TƯ VẤN XÂY DỰNG KIẾN GIANG Số 121 - 131 Đường 3 tháng 2, phường Vĩnh Thanh Vân, thành phố Rạch Giá, tỉnh Kiên Giang ĐT: 02973873228; 02973873243; FAX: 02973860707 * TƯ VẤN XÂY DỰNG *		TÊN CÔNG TRÌNH : SỬA CHỮA NHÀ ĐIỀU HÀNH TRẠM 110KV CHUNG SỰ NĂM 2025 ĐỊA ĐIỂM XD : Quốc lộ 80, xã Thạnh Lộc, tỉnh An Giang	
PHÓ TỔNG GIÁM ĐỐC K.S. NGUYỄN THANH TÚ		HẠNG MỤC : NHÀ ĐIỀU HÀNH TRẠM 110KV	
XÍ NGHIỆP DD-CN KTS. ĐOÀN THIÊN TÀI		TÊN BẢN VẼ : MẶT BẰNG MÁI, MẶT ĐỨNG TRỰC 5-1, MẶT CẮT A-A	
CHỦ NHIỆM THIẾT KẾ K.S. NGUYỄN THANH TÚ		TỶ LỆ	
CHỦ TRÌ THIẾT KẾ K.S. NGUYỄN TRƯỜNG PHÚC		LOẠI BẢN VẼ	
QUẢN LÝ KỸ THUẬT K.S. PHÙNG VĂN SÁNG		H.S.T.K.B.V.T.C	
THIẾT KẾ K.S. NGUYỄN TRƯỜNG PHÚC		KÍ HIỆU BẢN VẼ	
THỂ HIỆN K.S. NGUYỄN TRƯỜNG PHÚC		HOÀN THÀNH /2025	

KT09
24

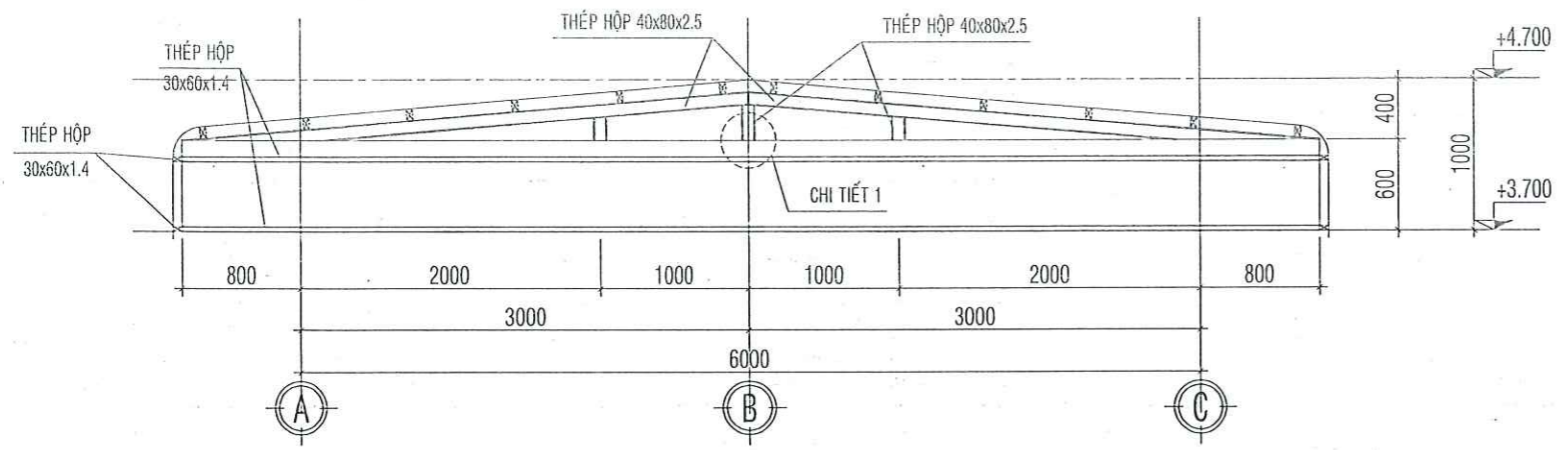

THÀNH SÊ NÔ NGOÀI TRỤC 1 VÀ TRỤC 5 TL1/50

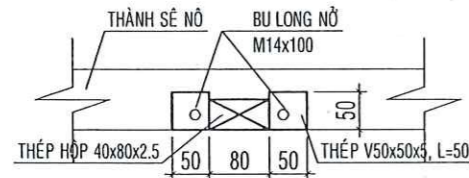

CHI TIẾT 1 TL1/10

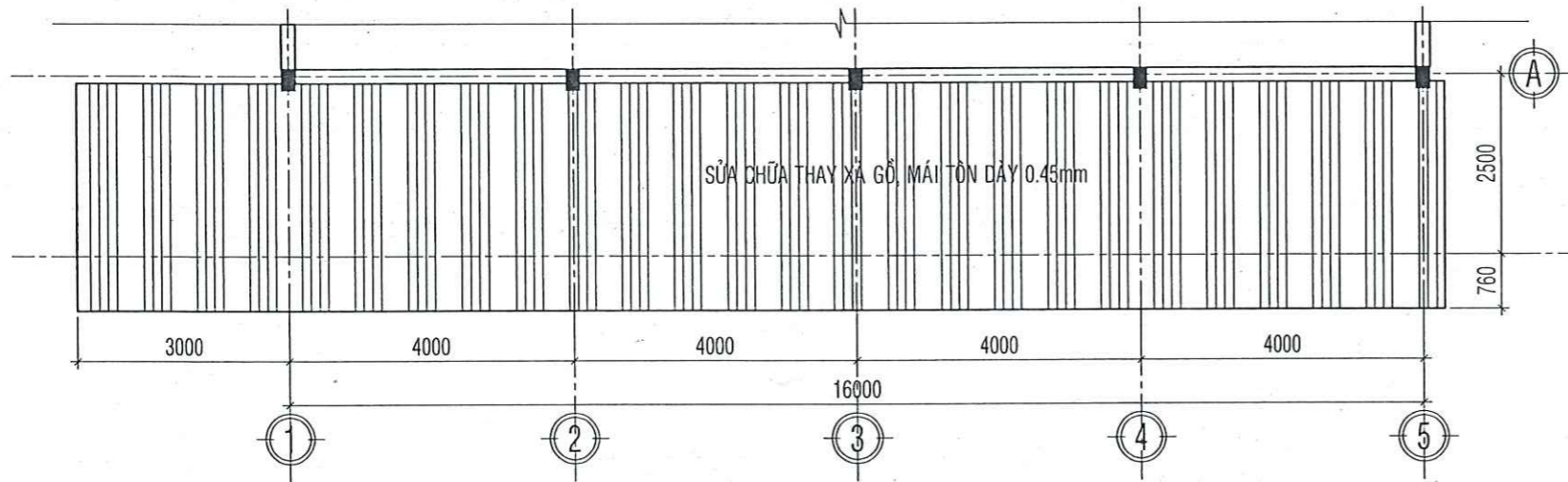

MẶT BẰNG MÁI CHE TL:1/100 (SỬA CHỮA)

BẢNG THỐNG KÊ XÀ GỖ MÁI CHE

STT	TÊN VẬT LIỆU	ĐVT	KHỐI LƯỢNG
01	THÉP HỘP MẠ KÉM 40x80x2.5, a700	M	96.5

BẢNG THỐNG KÊ CỐT THÉP

TÊN C.KIỆN	SỐ HIỆU	HÌNH DẠNG - KÍCH THƯỚC	ĐƯỜNG KÍNH (mm)	CHIỀU DÀI 1 THANH (mm)	SỐ LƯỢNG		TỔNG CHIỀU DÀI (m)	TỔNG T.LƯỢNG (Kg)
					1 C.KIỆN	T.BỘ		
THÀNH SÊ NÔ	SL: 1	Thép hộp 30x60x1.4		50400	2	2	100.8	193.20
THÀNH SÊ NÔ	SL: 2	Thép hộp 40x80x2.5		8100	1	2	16.2	73.12
THÉP NEO	SL: 3	50 500 50	8	600	10	30	18	7.10

- Trọng lượng thép có đường kính $\Phi 8 = 7.1$ kg; Chiều dài = 18 mét
 - Trọng lượng thép ống vuông có BxHxd=30x60x1.4: = 193.2 kg; Chiều dài = 100.8 mét
 - Trọng lượng thép ống vuông có BxHxd=40x80x2.5: = 73.12 kg; Chiều dài = 16.2 mét

BẢNG THỐNG KÊ CỬA (SỬA CHỮA)

STT	TÊN VẬT LIỆU	ĐVT	KÍCH THƯỚC (mm)	SỐ LƯỢNG	GHI CHÚ
01	CỬA ĐI D1: KHUNG NHÔM KÍNH TRẮNG	BỘ	1200x2500	01	SỬA CHỮA
02	CỬA ĐI D2: KHUNG NHÔM KÍNH TRẮNG	BỘ	850x2500	04	SỬA CHỮA
03	CỬA ĐI D3: KHUNG NHÔM KÍNH TRẮNG	BỘ	800x2500	01	SỬA CHỮA
04	CỬA ĐI D4: KHUNG NHÔM KÍNH TRẮNG	BỘ	700x1900	03	SỬA CHỮA
05	CỬA SỔ S1: KHUNG NHÔM KÍNH TRẮNG	BỘ	1800x1500	03	SỬA CHỮA
06	CỬA SỔ S2: KHUNG NHÔM KÍNH TRẮNG	BỘ	3600x1500	02	SỬA CHỮA
07	CỬA SỔ S3: KHUNG NHÔM KÍNH TRẮNG	BỘ	2600x1500	01	SỬA CHỮA
08	CỬA SỔ S4: KHUNG NHÔM KÍNH TRẮNG	BỘ	1200x1500	01	SỬA CHỮA
09	CỬA SỔ S5: KHUNG NHÔM KÍNH TRẮNG	BỘ	1300x600	01	SỬA CHỮA
10	KHUNG KÍNH K1: KHUNG NHÔM KÍNH TRẮNG	BỘ	1800x600	02	SỬA CHỮA

 CTY CỔ PHẦN TƯ VẤN XÂY DỰNG KIẾN GIANG Số 121 - 131 Đường 3 tháng 2, phường Vĩnh Thạnh Văn, thành phố Rạch Giá, tỉnh Kiên Giang ĐT: 02973873228; 02973873243; FAX: 02973860707 ISO: 9001-2015		TÊN CÔNG TRÌNH : SỬA CHỮA NHÀ ĐIỀU HÀNH TRẠM 110kV CHUNG SỰ NĂM 2025 ĐỊA ĐIỂM XD : Quốc lộ 80, xã Thạnh Lộc, tỉnh An Giang	
PHÓ TỔNG GIÁM ĐỐC : KS. NGUYỄN THANH TÚ XÍ NGHIỆP DD-CN : KTS. ĐOÀN THIÊN TÀI CHỦ NHIỆM THIẾT KẾ : KS. NGUYỄN THANH TÚ CHỦ TRÌ THIẾT KẾ : KS. NGUYỄN TRƯỜNG PHÚC QUẢN LÝ KỸ THUẬT : KS. PHÙNG VĂN SÁNG THIẾT KẾ : KS. NGUYỄN TRƯỜNG PHÚC THỂ HIỆN : KS. NGUYỄN TRƯỜNG PHÚC		HẠNG MỤC : NHÀ ĐIỀU HÀNH TRẠM 110kV TÊN BẢN VẼ : MẶT BẰNG MÁI, MẶT ĐỨNG TRỤC 5-1, MẶT CẮT A-A	
		TỶ LỆ	KÍ HIỆU BẢN VẼ
		1/25	KT10
		HOÀN THÀNH	24
		/2025	

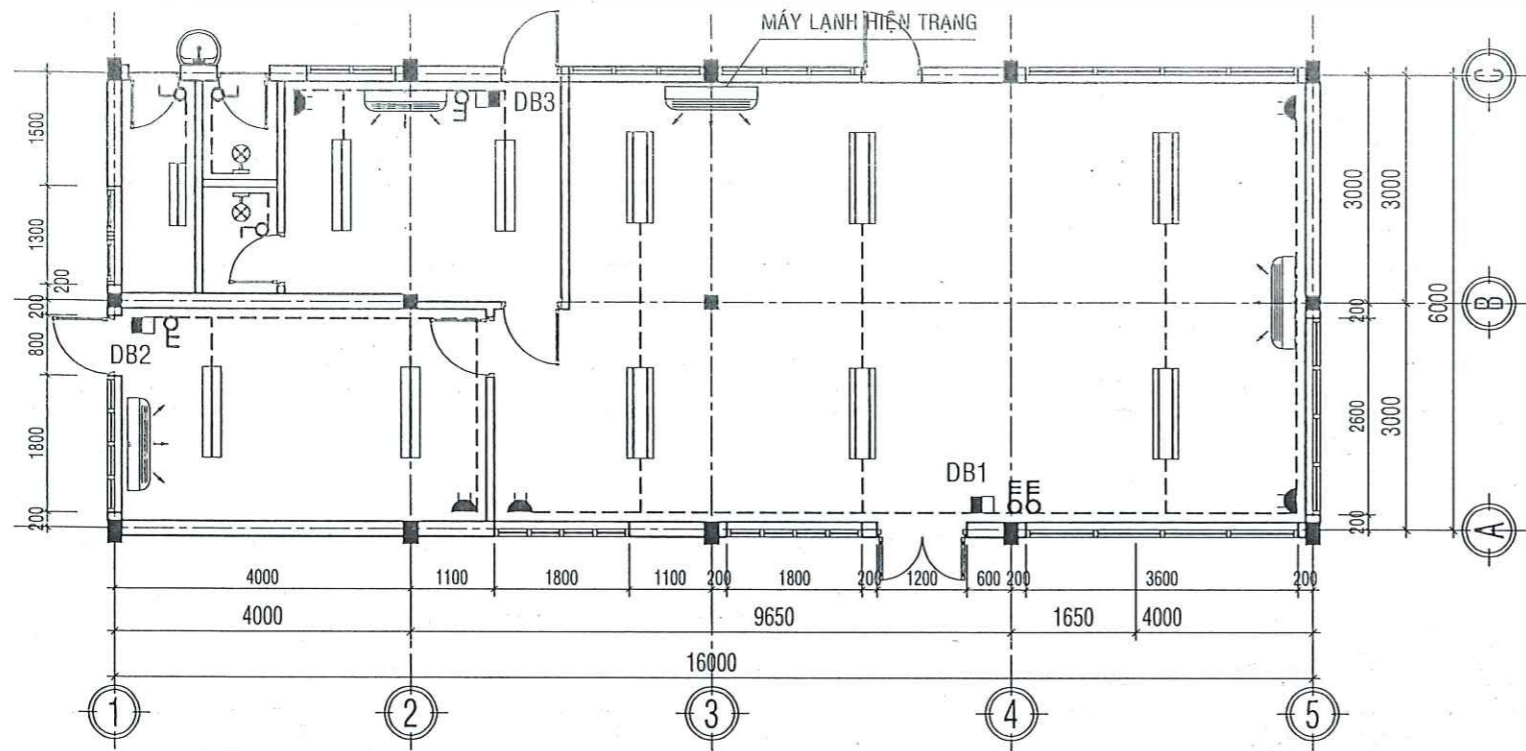

MẶT BẰNG BỐ TRÍ ĐIỆN NHÀ ĐIỀU HÀNH - TL:1/100 (SỬA CHỮA)

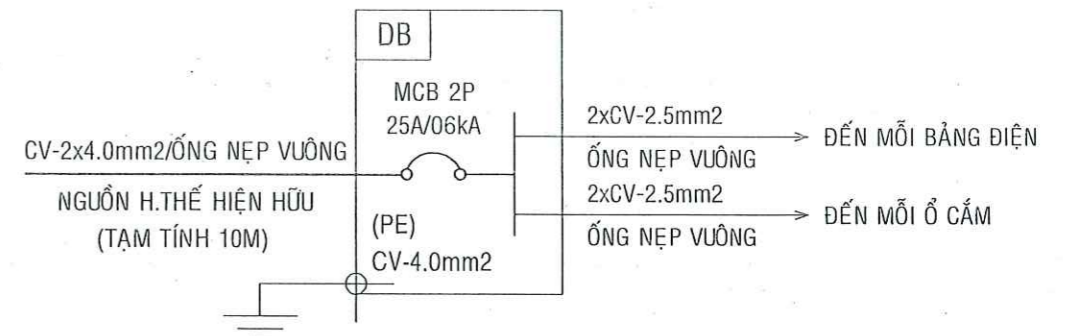

**SƠ ĐỒ TỬ ĐIỆN DB1
(DB2, DB3 TƯƠNG TỰ)**

BẢNG THỐNG KÊ KHỐI LƯỢNG

STT	KH	THIẾT BỊ	SL	ĐVT
01	□	BẢNG ĐIỆN ÂM 1CC + 1CT	03	BỘ
02	□	BẢNG ĐIỆN ÂM 1CC + 2CT + 2OC	02	BỘ
03	□	BẢNG ĐIỆN ÂM 1CC + 3CT + 2OC	02	BỘ
04	⊗	BỘ ĐÈN LED 3U/12W + ĐỂ TREO TƯỜNG	02	BỘ
05	▬	BỘ ĐÈN LED NỔI ĐƠN 0.6M/1x10W	01	BỘ
06	▬	BỘ ĐÈN LED NỔI ĐƠN 1.2M/1x20W	04	BỘ
07	▬	BỘ ĐÈN LED NỔI ĐÔI 1.2M/2x20W	06	BỘ
08	■	BẢNG ĐIỆN ÂM 1CC + 2 Ổ CẮM	05	BỘ
09		CÁP CV-1.5mm2/0.6kV	350	M
10		CÁP CV-2.5mm2/0.6kV	200	M
11		CÁP CV-4.0mm2/0.6kV (TẠM TÍNH)	60	M
12	■	MCB 2P 25A/06KA	03	BỘ
		TỬ ĐIỆN NỔI 2 MODULE	03	BỘ
13		ỐNG NẸP VUÔNG 15mm	120	M
14		ỐNG NẸP VUÔNG 25mm	130	M
15		HỘP NỐI BOX NỐI DÂY 120x120x50 + NẮP	05	BỘ
16		QUẠT HÚT ÂM TƯỜNG	02	BỘ
17		ỐNG PVC D20 (THOÁT NƯỚC MÁY LẠNH)	20	M

THUYẾT MINH

- CÁC TIÊU CHUẨN ÁP DỤNG:
 + T1 TCN 18- 2006 - QUY PHẠM TRANG BỊ ĐIỆN
 + TCVN 9206: 2012 - ĐẶT THIẾT BỊ ĐIỆN TRONG NHÀ & CÔNG TRÌNH CÔNG CỘNG
 + TCVN 9207: 2012 - ĐẶT ĐƯỜNG DÂY DẪN TRONG NHÀ Ở & CÔNG TRÌNH CÔNG CỘNG
- DÂY ĐIỆN ĐẾN CÁC THIẾT BỊ LUÔN TRONG ỐNG PVC NẸP VUÔNG 15mm, 25mm
- DÂY ĐIỆN TỪ B. ĐIỆN ĐẾN MỖI THIẾT BỊ SỬ DỤNG DÂY 2xCV-1.5MM2 LUÔN TRONG ỐNG NẸP VUÔNG ĐI NỔI
- DÂY ĐIỆN TỪ TĐ PHÒNG ĐẾN MỖI BẢNG ĐIỆN, Ổ CẮM SỬ DỤNG DÂY 2xCV-2.5MM2 LUÔN TRONG ỐNG NẸP VUÔNG ĐI NỔI
- DÂY ĐIỆN NGUỒN VÀO DB SỬ DỤNG DÂY 2xCV-4.0mm2 LUÔN TRONG ỐNG NẸP VUÔNG
- TIẾT DIỆN DÂY KÉO TRONG ỐNG KHÔNG CHIẾM QUÁ 70% TIẾT DIỆN ỐNG
- TỬ ĐIỆN, VỎ KIM LOẠI ĐƯỢC NỐI VÀO DÂY PE.
- QUI ĐỊNH MÀU DÂY: DÂY NÓNG - MÀU ĐỎ, VÀNG, XANH, DÂY TRUNG TÍNH - MÀU ĐEN, DÂY PE - MÀU XANH LÁ SỌC VÀNG
- DÂY NÓNG PHẢI NỐI QUA CẦU CHỈ, CÔNG TẮC HAY CB TRƯỚC KHI VÀO BẢNG ĐIỆN, ĐÈN HAY THIẾT BỊ
- ĐÈN TREO ỐP TRẦN, NẾU TREO TƯỜNG CÁC TRẦN 0.3M (KHU WC)
- TẤT CẢ DÂY DẪN THỂ HIỆN TRONG BẢN VẼ TIẾT DIỆN TÍNH BẰNG MM2

 CTY CỔ PHẦN TƯ VẤN XÂY DỰNG KIẾN GIANG Số 121 - 131 Đường 3 tháng 2, phường Vĩnh Thành, Văn Thành, thị trấn Bạch Giã, tỉnh Kiên Giang ĐT: 02973873228; 02973873243; FAX: 02973860707 ISO: 9001-2015		TÊN CÔNG TRÌNH : SỬA CHỮA NHÀ ĐIỀU HÀNH TRẠM 110KV CHUNG SỰ NĂM 2025 ĐỊA ĐIỂM XD : Quốc lộ 80, xã Thạnh Lộc, tỉnh An Giang	
PHÓ TỔNG GIÁM ĐỐC	KS. NGUYỄN THANH TỬ	HẠNG MỤC : NHÀ ĐIỀU HÀNH TRẠM 110KV	
XÍ NGHIỆP DO-CN	KTS. ĐOÀN THIÊN TÀI (TRÍ)	TÊN BẢN VẼ : MẶT BẰNG BỐ TRÍ ĐIỆN (CẢI TẠO)	
QUẢN LÝ KỸ THUẬT	KS. PHÙNG VĂN SÁNG	TỶ LỆ	LOẠI BẢN VẼ
CHỦ NHIỆM THIẾT KẾ	KS. NGUYỄN THANH TỬ		
CHỦ TRÌ THIẾT KẾ	KS. TRƯƠNG HOÀNG THUẬN	1/25	H.S.T.K.B.V.T.C
THIẾT KẾ	KS. TRƯƠNG HOÀNG THUẬN	HOÀN THÀNH	/2025
THỂ HIỆN	KS. TRƯƠNG HOÀNG THUẬN		

CÔNG TY CỔ PHẦN TƯ VẤN XÂY DỰNG KIÊN GIANG
XÍ NGHIỆP DÂN DỤNG - CÔNG NGHIỆP

Số 121-131, Đường 3/2, Phường Vĩnh Thanh Vân
thành phố Rạch Giá, tỉnh Kiên Giang
ĐT: 02973.873.228; FAX: 02973.872.351

Số: /



ISO: 9001-2015

CỘNG HÒA XÃ HỘI CHỦ NGHĨA VIỆT NAM
Độc lập - Tự do - Hạnh phúc
-----***-----

HỒ SƠ THIẾT KẾ BẢN VẼ THI CÔNG

- * CÔNG TRÌNH : SỬA CHỮA NHÀ ĐIỀU HÀNH TRẠM 110KV CHUNG SỬ NĂM 2025
- * HẠNG MỤC : 2. PHÒNG 22KV
- * ĐỊA ĐIỂM XD : QUỐC LỘ 80, XÃ THẠNH LỘC, TỈNH AN GIANG

Kiên Giang, ngày ... tháng ... năm 2025

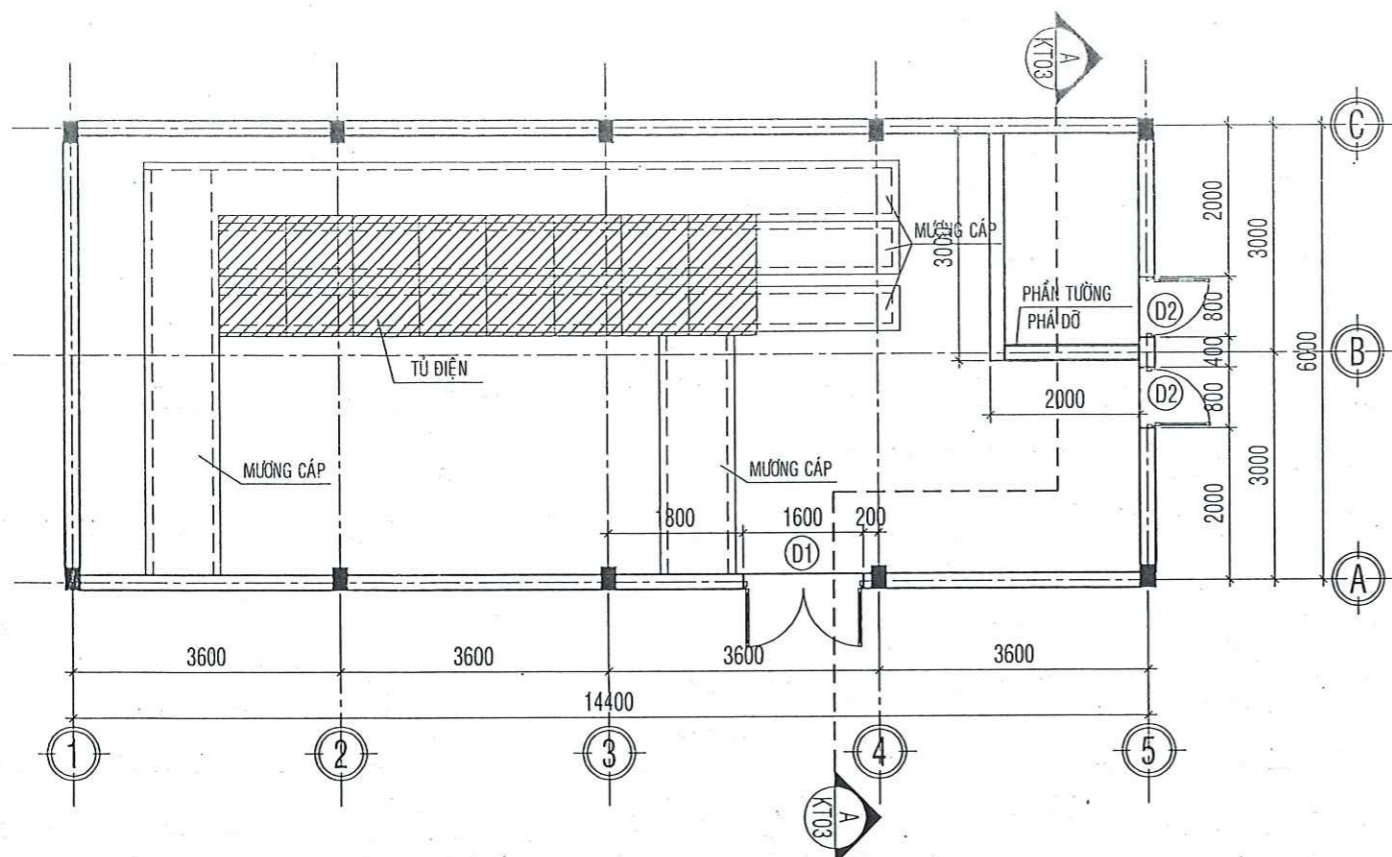

MẶT BẰNG PHÒNG 22KV TL:1/100 (HIỆN TRẠNG)

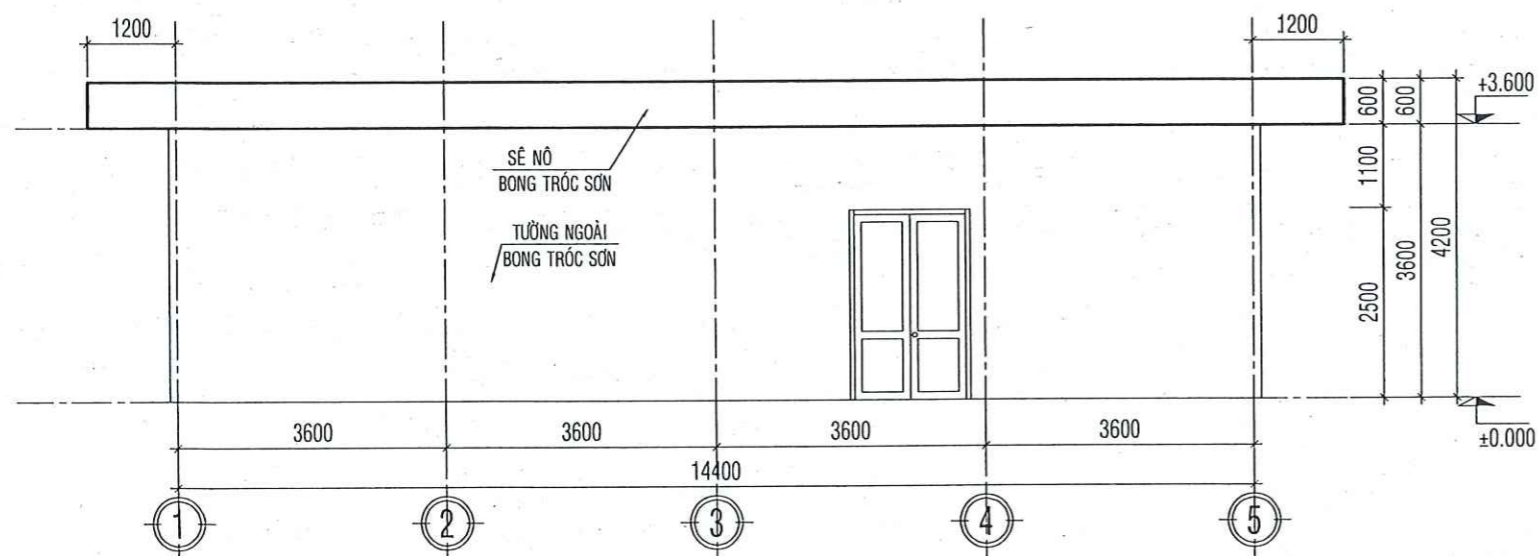

MẶT ĐỨNG TRỤC 1-5 TL:1/100 (HIỆN TRẠNG)

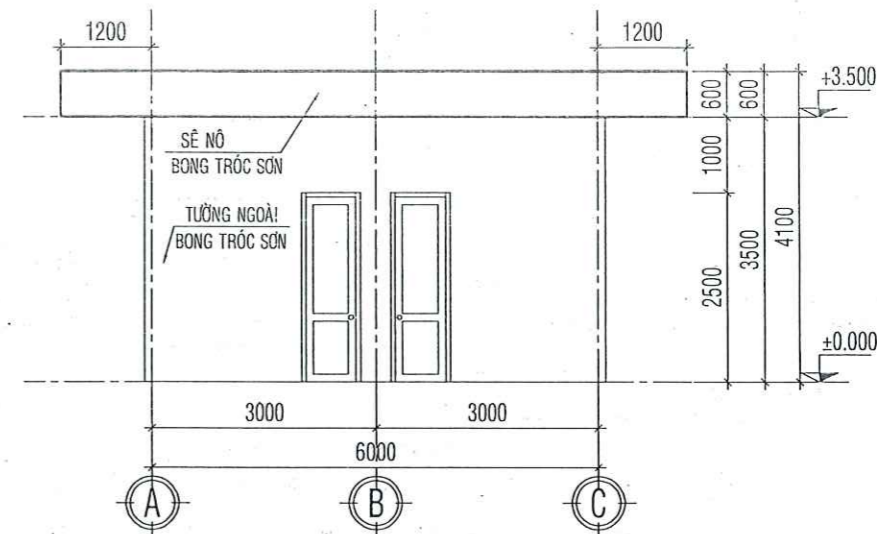

MẶT ĐỨNG TRỤC A-C TL:1/100 (HIỆN TRẠNG)

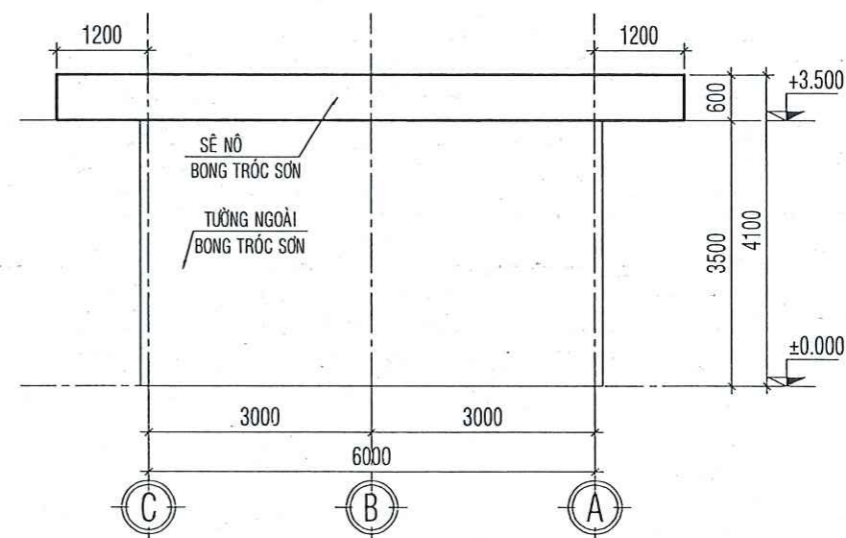

MẶT ĐỨNG TRỤC C-A TL:1/100 (HIỆN TRẠNG)

CTY CỔ PHẦN TƯ VẤN XÂY DỰNG KIÊN GIANG Số 121 - 131 Đường 3 tháng 2, phường Vĩnh Thành, TP. Hòa Bình, TP. Rạch Giá, tỉnh Kiên Giang ĐT: 02973873228; 02973873249; FAX: 02973866707 ISO: 9001-2015		TÊN CÔNG TRÌNH : SỬA CHỮA NHÀ ĐIỀU HÀNH TRẠM 110KV CHUNG SỰ NĂM 2025 ĐỊA ĐIỂM XD : Quốc lộ 80, xã Thạnh Lộc, tỉnh An Giang	
PHÓ TỔNG GIÁM ĐỐC K.S. NGUYỄN THANH TÚ		HẠNG MỤC : PHÒNG 22KV	
XÍ NGHIỆP DD-CN KTS. ĐOÀN THIỆN TÀI TRÍ		TÊN BẢN VẼ : MẶT BẰNG, MẶT ĐỨNG TRỤC 1-5, TRỤC A-C, TRỤC C-A	
CHỦ NHIỆM THIẾT KẾ K.S. NGUYỄN THANH TÚ			TỶ LỆ 1/25
CHỦ TRÌ THIẾT KẾ K.S. NGUYỄN TRƯỜNG PHÚC			
QUẢN LÝ KỸ THUẬT K.S. PHÙNG VĂN SÁNG		LOẠI BẢN VẼ H.S.T.K.B.V.T.C	KÍ HIỆU BẢN VẼ KT11 24
THIẾT KẾ K.S. NGUYỄN TRƯỜNG PHÚC		HOÀN THÀNH /2025	

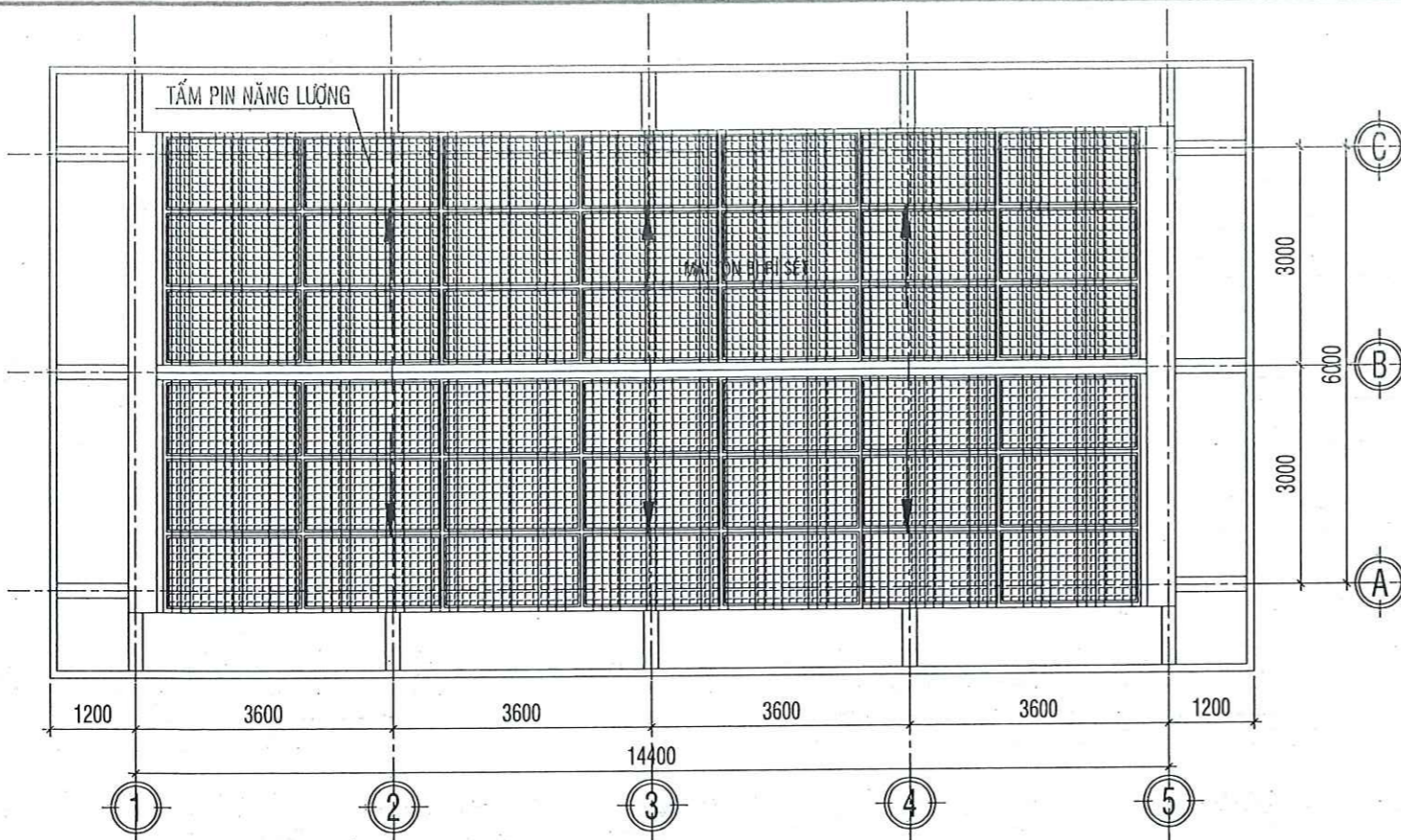

MẶT BẰNG MÁI PHÒNG 22KV TL:1/100 (HIỆN TRẠNG)

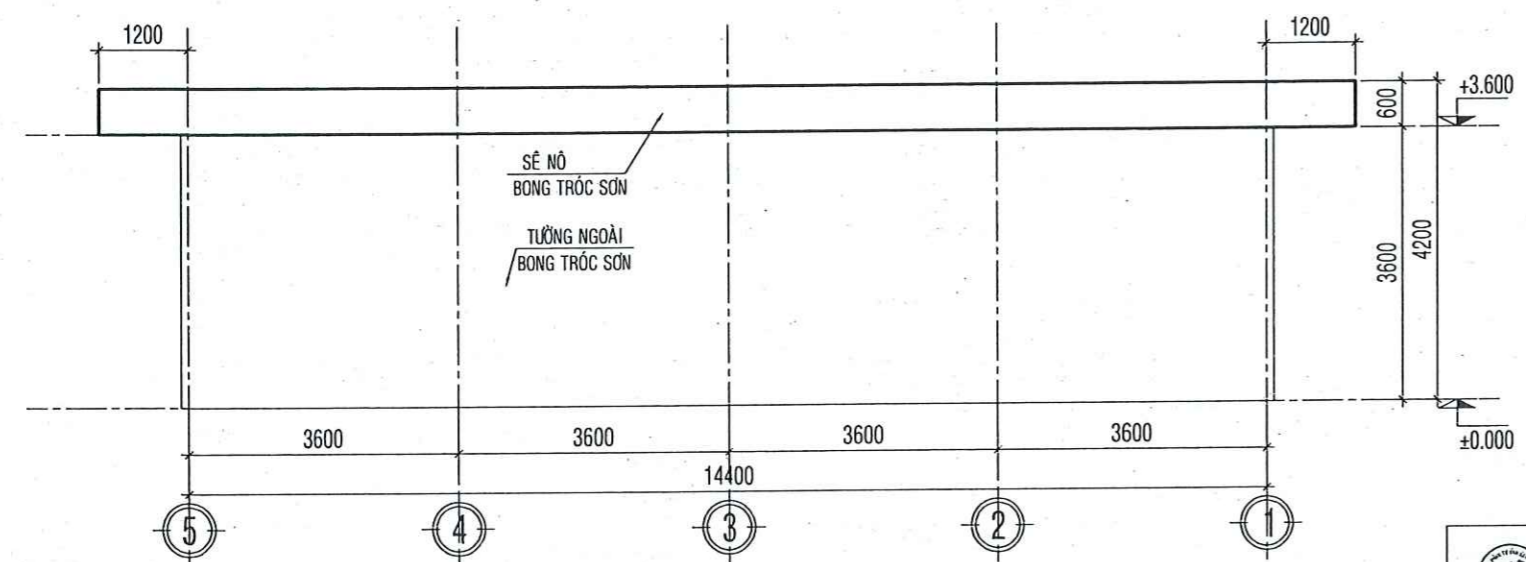

MẶT ĐỨNG TRỤC 5-1 TL:1/100 (HIỆN TRẠNG)

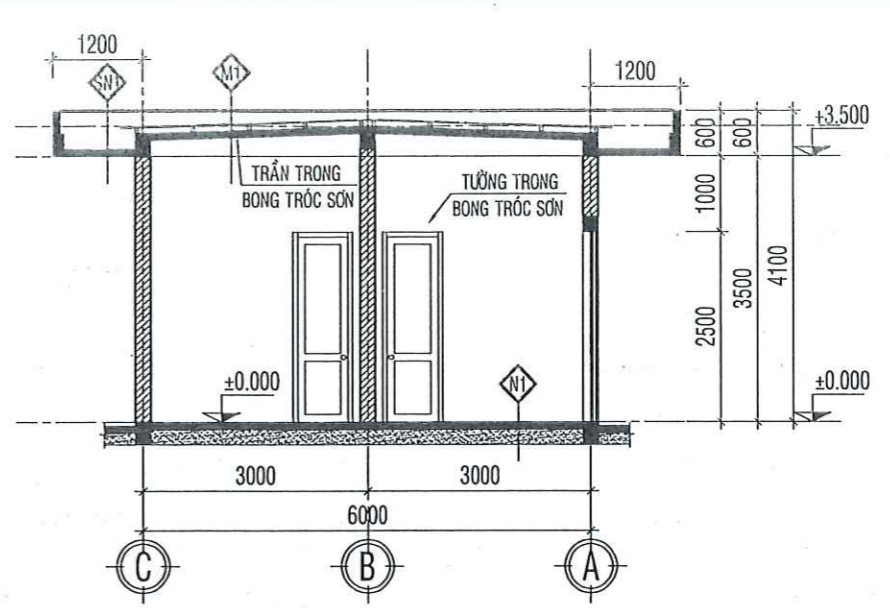

MẶT CẮT A-A TL:1/100 (HIỆN TRẠNG)

- N1** - LỚP GẠCH CERAMIC 400x400
- LỚP Vữa LÓT XM
- LỚP NỀN HIỆN TRẠNG
- SN1** - LỚP LĂNG Vữa XM
- LỚP SÀN BTCT
- LỚP Vữa TRÁT TRẦN
- LỚP BẢ BỘT MATIC
- LỚP SƠN PHỦ NGOẠI THẤT
- M1** - LỚP TÔN SÓNG VUÔNG
- LỚP XÀ GỖ THÉP HỘP
- LỚP SÀN BTCT ĐÁ 1x2
- LỚP Vữa TRÁT TRẦN
- LỚP BẢ BỘT MATIC
- LỚP SƠN PHỦ NỘI THẤT

BẢNG THỐNG KÊ CỬA (HIỆN TRẠNG)

STT	TÊN VẬT LIỆU	ĐVT	KÍCH THƯỚC (mm)	SỐ LƯỢNG	GHI CHÚ
01	CỬA ĐI D1: KHUNG NHÔM KÍNH TRẮNG	BỘ	1600x2500	01	BỊ HƯ HỎNG
02	CỬA ĐI D2: KHUNG NHÔM KÍNH TRẮNG	BỘ	800x2500	02	BỊ HƯ HỎNG

 CTY CỔ PHẦN TƯ VẤN XÂY DỰNG KIÊN GIANG Số 121 - 131 Đường 3 tháng 2, phường Vĩnh Thanh Vân, thành phố Rạch Giá, tỉnh Kiên Giang DT: 02973873228; 02973873243; FAX: 02973880707 ISO: 9001-2015		TÊN CÔNG TRÌNH : SỬA CHỮA NHÀ ĐIỀU HÀNH TRẠM 110KV CHUNG SỰ NĂM 2025 ĐỊA ĐIỂM XD : Quốc lộ 80, xã Thạnh Lộc, tỉnh An Giang	
PHÓ TỔNG GIÁM ĐỐC KS. NGUYỄN THANH TÚ		HẠNG MỤC : PHÒNG 22KV	
XÍ NGHIỆP DD-CN KTS. ĐOÀN THIÊN TÀI		TÊN BẢN VẼ : MẶT BẰNG MÁI, MẶT ĐỨNG TRỤC 5-1, MẶT CẮT A-A	
CHỦ NHIỆM THIẾT KẾ KS. NGUYỄN THANH TÚ		TỶ LỆ 1/25	LOẠI BẢN VẼ H.S.T.K.B.V.T.C
CHỦ TRÌ THIẾT KẾ KS. NGUYỄN TRƯỜNG PHÚC			
QUẢN LÝ KỸ THUẬT KS. PHÙNG VĂN SÁNG		HOÀN THÀNH /2025	KÍ HIỆU BẢN VẼ KT12 24
THIẾT KẾ KS. NGUYỄN TRƯỜNG PHÚC			
THỂ HIỆN KS. NGUYỄN TRƯỜNG PHÚC			

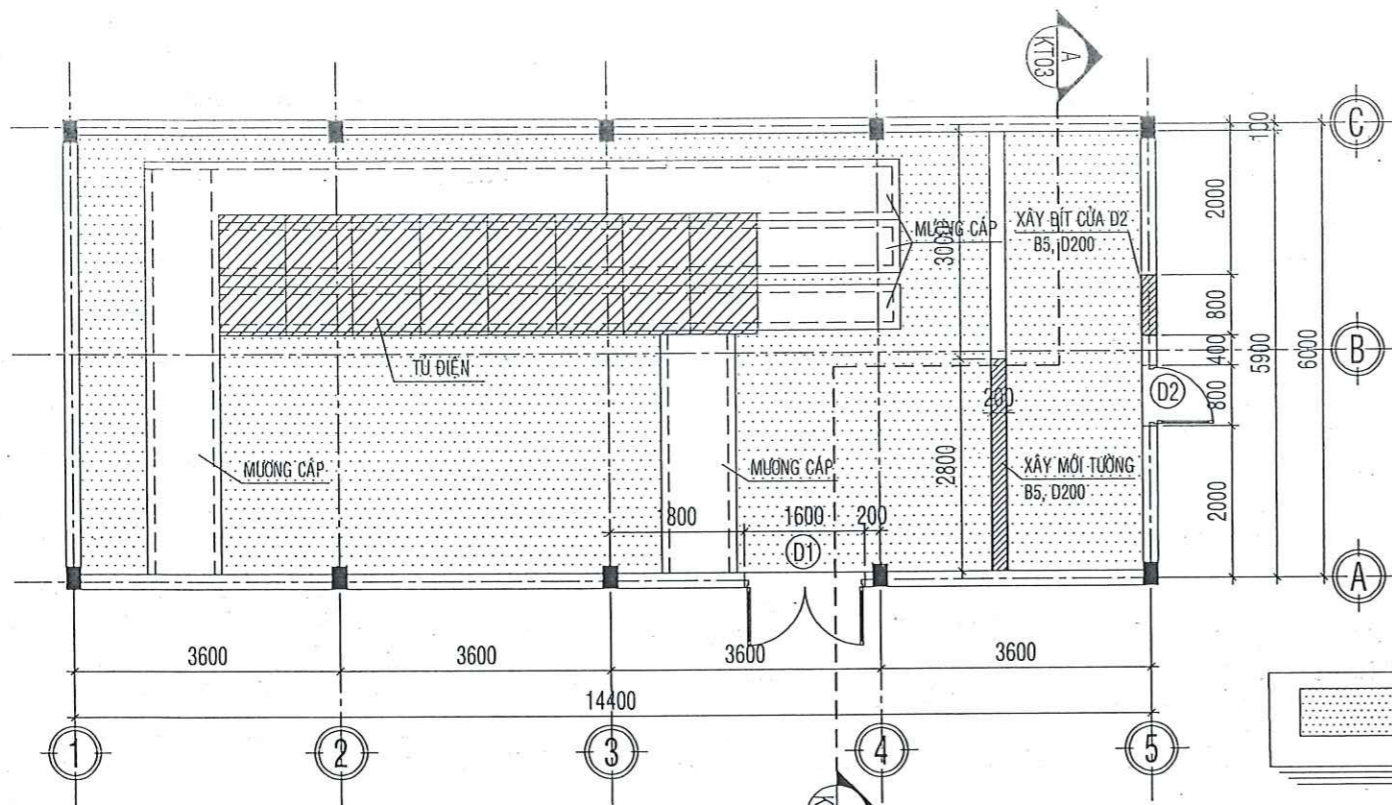

MẶT BẰNG PHÒNG 22KV TL:1/100 (SỬA CHỮA)

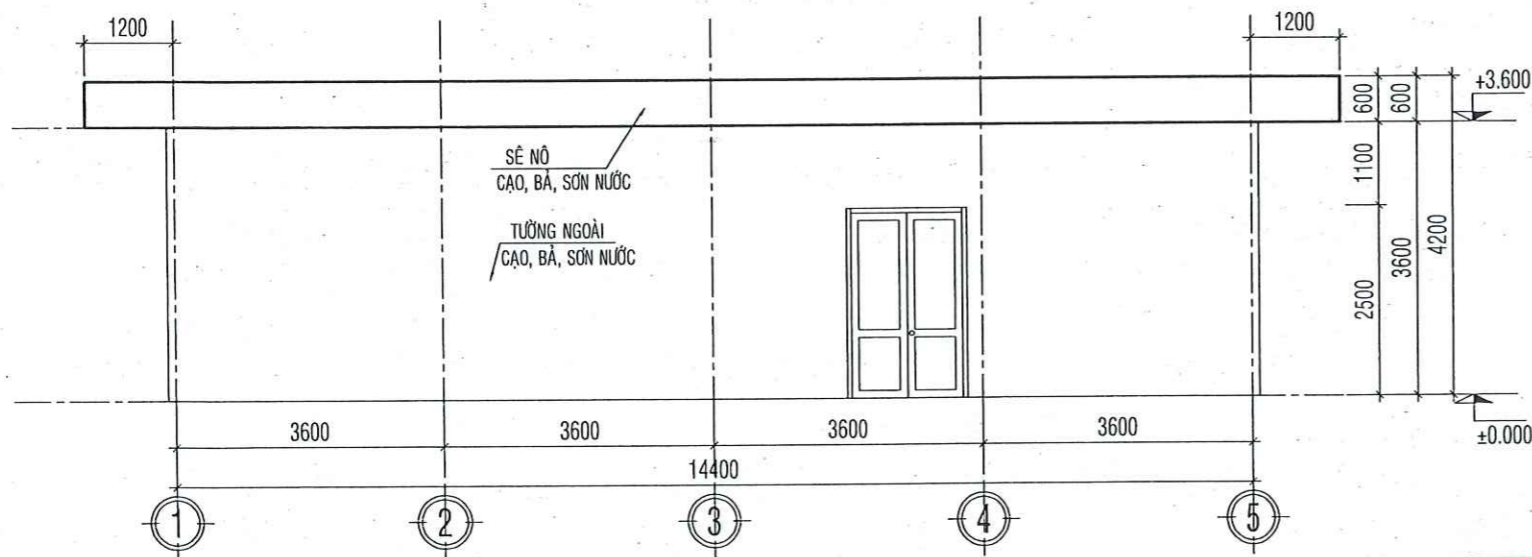

MẶT ĐỨNG TRỤC 1-5 TL:1/100 (SỬA CHỮA)

BẢNG THỐNG KÊ CỬA (SỬA CHỮA)

STT	TÊN VẬT LIỆU	ĐVT	KÍCH THƯỚC (mm)	SỐ LƯỢNG	GHI CHÚ
01	CỬA ĐI D1: KHUNG NHÔM KÍNH TRẮNG	BỘ	1600x2500	01	SỬA CHỮA
02	CỬA ĐI D2: KHUNG NHÔM KÍNH TRẮNG	BỘ	800x2500	01	SỬA CHỮA

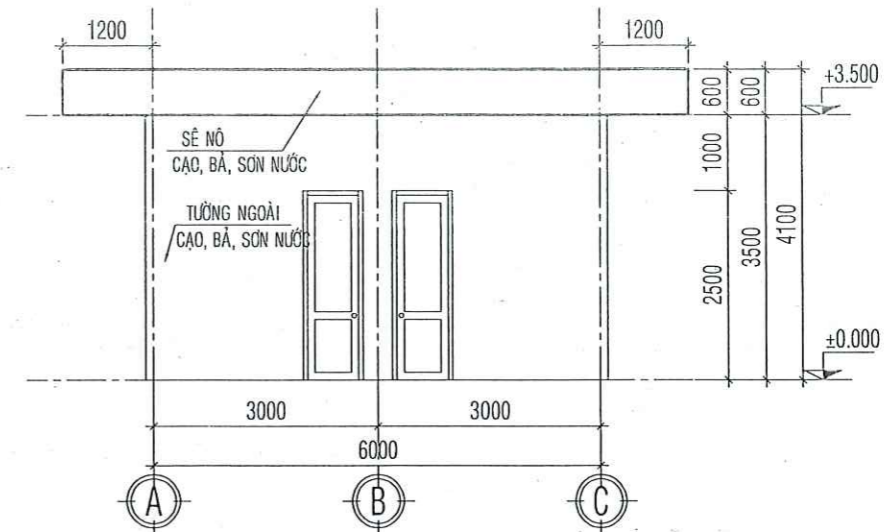

MẶT ĐỨNG TRỤC A-C TL:1/100 (SỬA CHỮA)

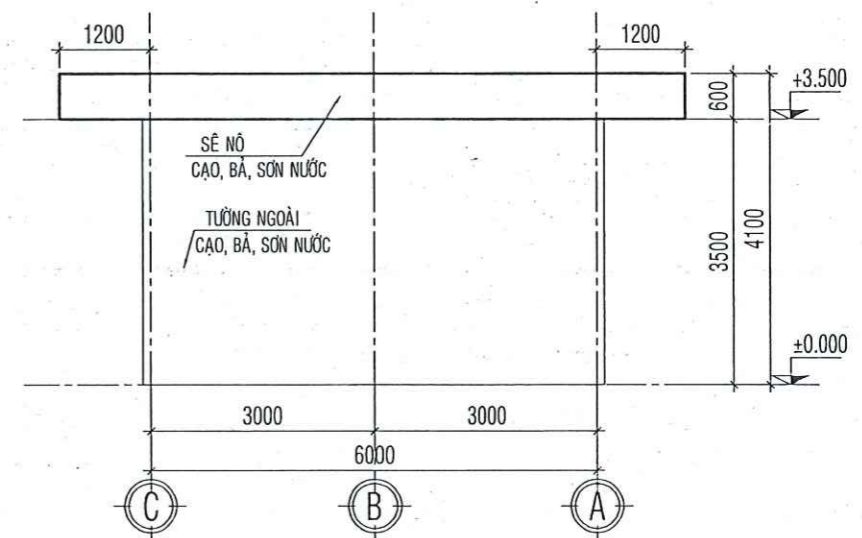

MẶT ĐỨNG TRỤC C-A TL:1/100 (SỬA CHỮA)

 CTY CỔ PHẦN TƯ VẤN XÂY DỰNG KIẾN GIANG Số 121 - 131 Đường 3 tháng 2, phường Vinh Thạnh, Văn Thành, thành phố Rạch Giá, tỉnh Kiên Giang ĐT: 02973873228; 02973873243; FAX: 02973860707 ISO: 9001-2015		TÊN CÔNG TRÌNH : SỬA CHỮA NHÀ ĐIỀU HÀNH TRẠM 110KV CHUNG SỰ NĂM 2025 ĐỊA ĐIỂM XD : Quốc lộ 80, xã Thạnh Lộc, tỉnh An Giang	
PHÓ TỔNG GIÁM ĐỐC	KS. NGUYỄN THÀNH TÚ	HẠNG MỤC : PHÒNG 22KV	
XÍ NGHIỆP DD-CN	KTS. ĐOÀN THIÊN TÀI TRƯỞNG	TÊN BẢN VẼ : MẶT BẰNG, MẶT ĐỨNG TRỤC 1-5, TRỤC A-C, TRỤC C-A	
CHỦ NHIỆM THIẾT KẾ	KS. NGUYỄN THANH TÚ	TỶ LỆ	LOẠI BẢN VẼ
CHỦ TRÌ THIẾT KẾ	KS. NGUYỄN TRƯỜNG PHÚC	1/25	H.S.T.K.B.V.T.C
QUẢN LÝ KỸ THUẬT	KS. PHÙNG VĂN SÁNG	HOÀN THÀNH	/2025
THIẾT KẾ	KS. NGUYỄN TRƯỜNG PHÚC	 	
THỂ HIỆN	KS. NGUYỄN TRƯỜNG PHÚC		
		KÍ HIỆU BẢN VẼ	
		 24	

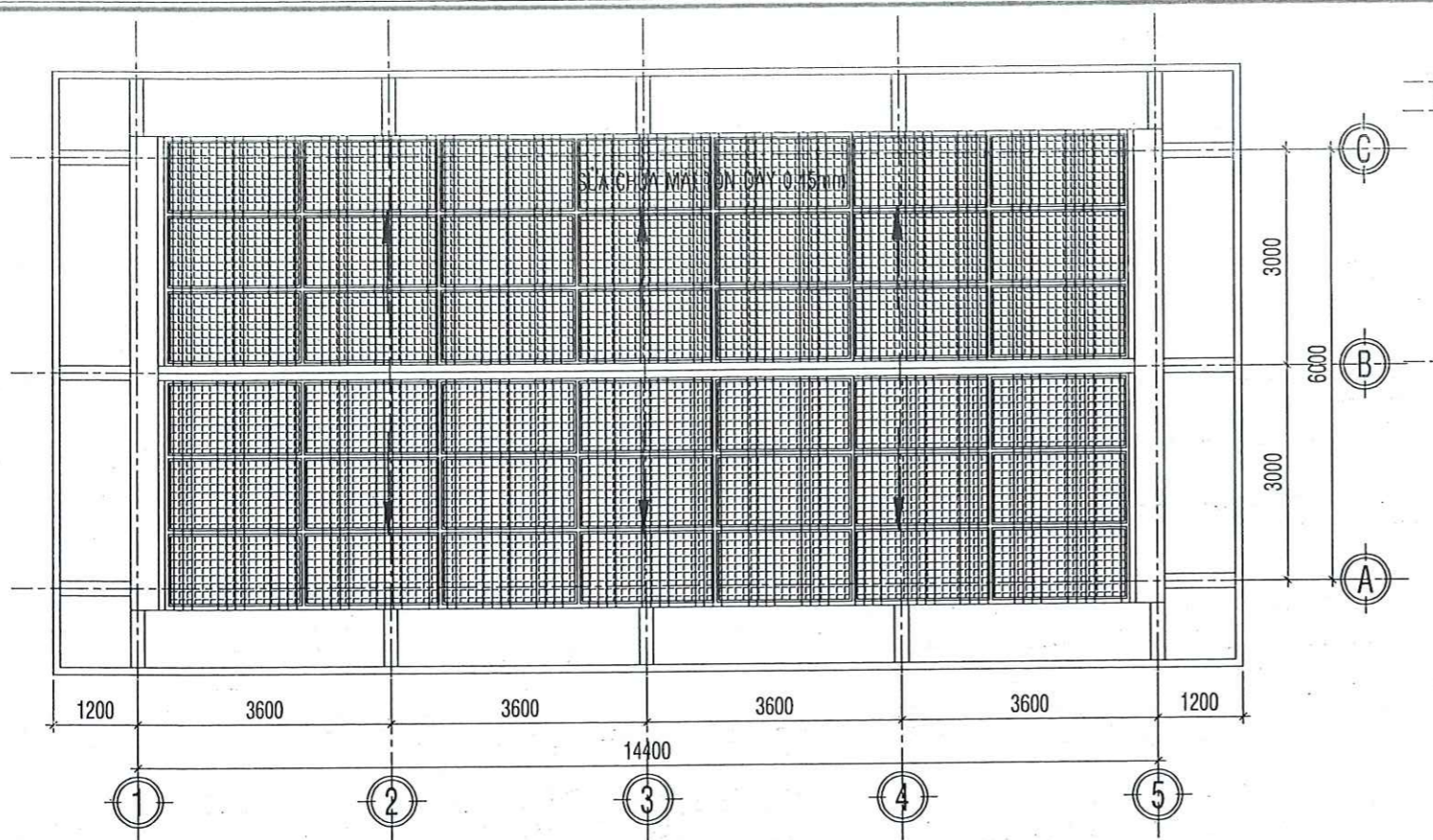

MẶT BẰNG MÁI PHÒNG 22KV TL:1/100 (SỬA CHỮA)

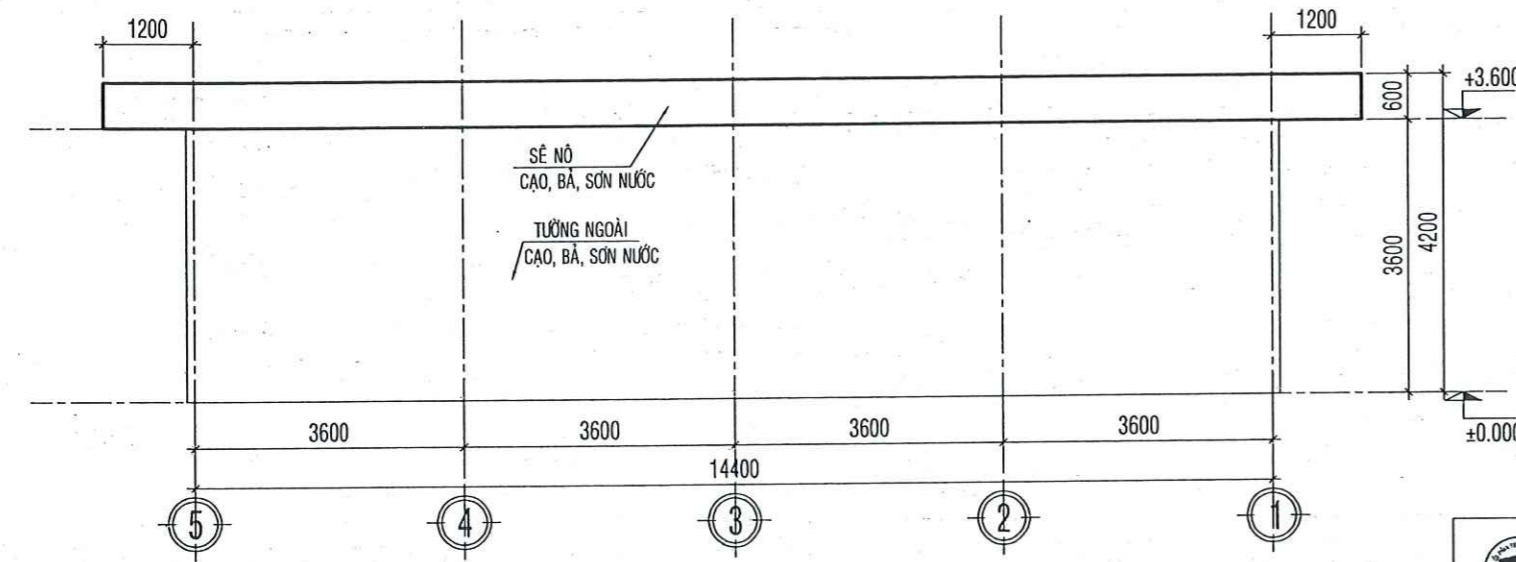

MẶT ĐỨNG TRỤC 5-1 TL:1/100 (SỬA CHỮA)

- N1** - LỚP GẠCH CERAMIC 400x400 (SỬA CHỮA)
 - LỚP Vữa LÓT XM B5, DÀY 40 (SỬA CHỮA)
 - LỚP NỀN HIỆN TRẠNG

- SN1** - LỚP CHỐNG THẤM SIKA LÁNG VỮA TẠO ĐỘ DỐC 3% (SỬA CHỮA)
 - LỚP SÀN BTCT (GIỮ NGUYÊN)
 - LỚP VỮA TRÁT (GIỮ NGUYÊN)
 - LỚP BÀ BỘT MATIC (SỬA CHỮA)
 - LỚP SƠN PHỦ NGOẠI THẤT 3 LỚP (SỬA CHỮA)

(SỬA CHỮA)

BẢNG THỐNG KÊ XÀ GỖ MÁI

STT	TÊN VẬT LIỆU	ĐVT	KHỐI LƯỢNG
01	THÉP HỘP MẠ KẼM 40x80x2.5, a750	M	146

GHI CHÚ:
 - THẢO DỮ TẮM PIN NĂNG LƯỢNG RỒI LẮP LẠI ĐÚNG VỊ TRÍ

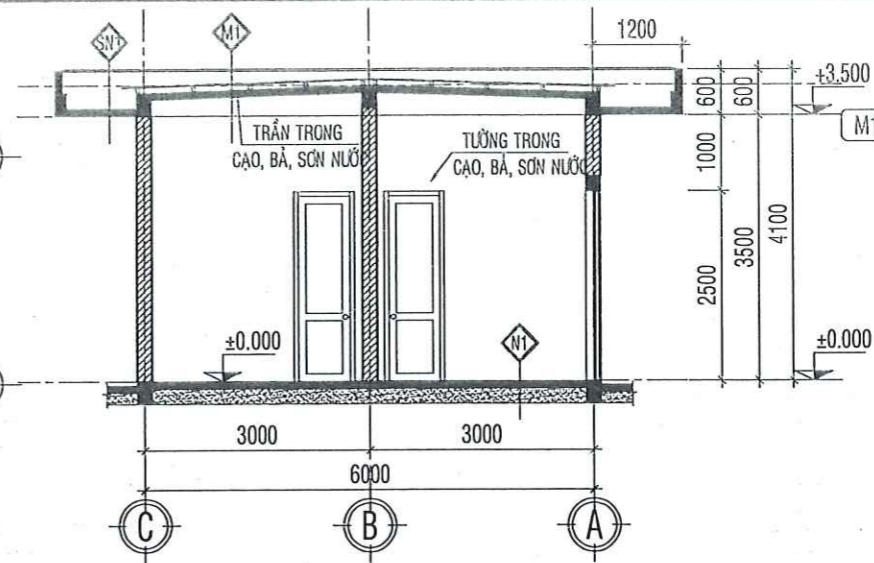

MẶT CẮT A-A TL:1/100 (SỬA CHỮA)

- LỚP TÔN SÓNG VUÔNG, DÀY 0.45 (SỬA CHỮA)
- LỚP XÀ GỖ THÉP HỘP (SỬA CHỮA)
- LỚP SÀN BTCT ĐÁ 1x2 (GIỮ NGUYÊN)
- LỚP TRÁT TRẦN (GIỮ NGUYÊN)
- LỚP BÀ BỘT MATIC (SỬA CHỮA)
- LỚP SƠN PHỦ NỘI THẤT 3 LỚP (SỬA CHỮA)

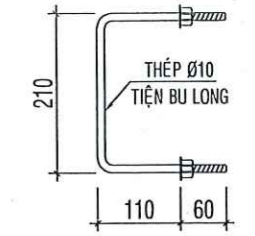

CHI TIẾT TAY NẮM LÊN XUỐNG

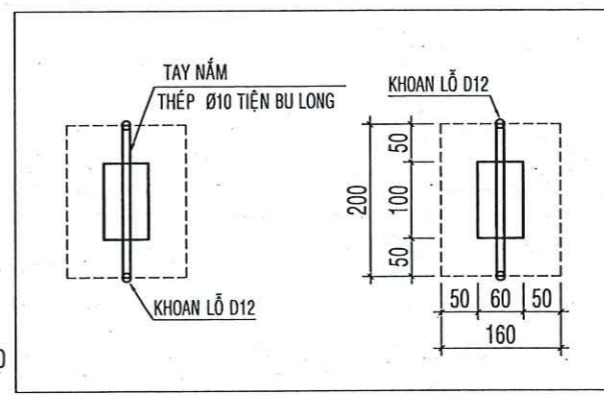

NẮP THÉP MƯỜNG CÁP (38CK)

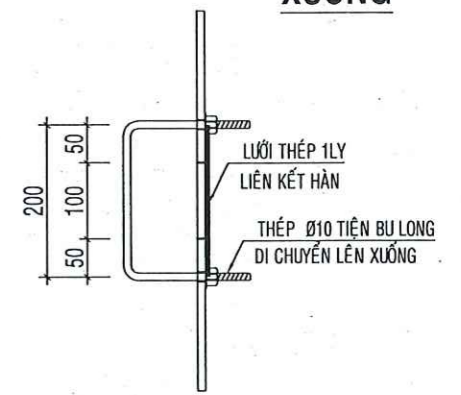

MC 1-1

BẢNG THỐNG KÊ CỐT THÉP

TÊN	SỐ HIỆU	HÌNH DẠNG - KÍCH THƯỚC	ĐƯỜNG KÍNH (mm)	CHIỀU DÀI 1 THANH (mm)	SỐ LƯỢNG		TỔNG CHIỀU DÀI (m)	TỔNG T.LƯỢNG (Kg)
					1 C.KIỆN	T.BỘ		
MẠP MƯỜNG CÁP	38	170 200 170	10	540	2	76	41.04	25.30

Trọng lượng thép có đường kính Φ10 = 25.3 kg; Chiều dài = 41.04 mét

 CTY CỔ PHẦN TƯ VẤN XÂY DỰNG KIẾN GIANG Số 121 - 131 Đường 3 tháng 2, phường Vĩnh Thành Văn, thành phố Rạch Giá, tỉnh Kiên Giang ĐT: 02973873228; 02973873243; FAX: 02978860708		TÊN CÔNG TRÌNH : SỬA CHỮA NHÀ ĐIỀU HÀNH TRẠM 110KV CHUNG SỰ NĂM 2025 ĐỊA ĐIỂM XD : Quốc lộ 80, xã Thạnh Lộc, tỉnh An Giang	
PHÓ TỔNG GIÁM ĐỐC KS. NGUYỄN THÀNH TÚ		HẠNG MỤC : PHÒNG 22KV	
XÍ NGHIỆP DD-CN KTS. ĐOÀN THIỆN TÀI TRÍ		TÊN BẢN VẼ : MẶT BẰNG MÁI, MẶT ĐỨNG TRỤC 5-1, MẶT CẮT A-A	
CHỦ NHIỆM THIẾT KẾ KS. NGUYỄN THANH TÚ		TỶ LỆ 1/25	LOẠI BẢN VẼ H.S.T.K.B.V.T.C
CHỦ TRÌ THIẾT KẾ KS. NGUYỄN TRƯỜNG PHÚC			
QUẢN LÝ KỸ THUẬT KS. PHÙNG VĂN SÁNG		HOÀN THÀNH /2025	KÍ HIỆU BẢN VẼ
THIẾT KẾ KS. NGUYỄN TRƯỜNG PHÚC			
THỂ HIỆN KS. NGUYỄN TRƯỜNG PHÚC			

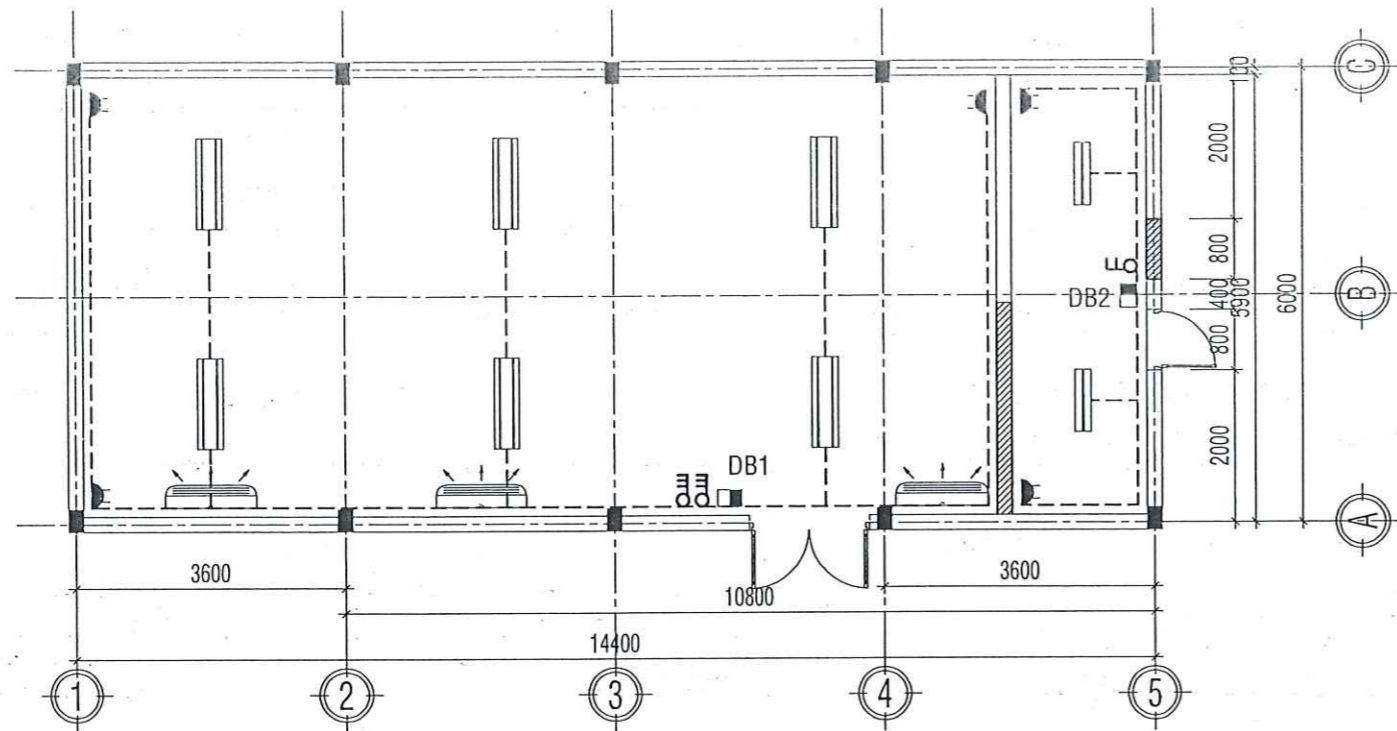

MẶT BẰNG BỐ TRÍ ĐIỆN - TL:1/100 (SỬA CHỮA)

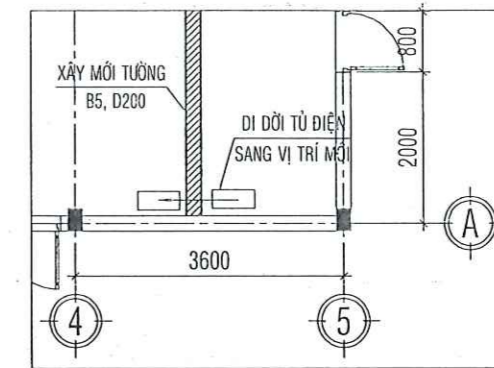

**MẶT BẰNG DI DỜI TỦ ĐIỆN
TL:1/100 (SỬA CHỮA)**

BẢNG THỐNG KÊ KHỐI LƯỢNG

STT	KH	THIẾT BỊ	SL	ĐVT
01	□	BẢNG ĐIỆN ÂM 1CC + 2CT + 20C	01	BỘ
02	□	BẢNG ĐIỆN ÂM 1CC + 3CT + 20C	02	BỘ
03	☰	BỘ ĐÈN LED NỔI ĐƠN 0.6M/1x10W	02	BỘ
04	☰	BỘ ĐÈN LED NỔI ĐÔI 1.2M/2x20W	06	BỘ
05	☼	BẢNG ĐIỆN ÂM 1CC + 2 Ổ CẮM	05	BỘ
06		CÁP CV-1.5mm ² /0.6kV	200	M
07		CÁP CV-2.5mm ² /0.6kV	200	M
08		CÁP CV-4.0mm ² /0.6kV (TẠM TÍNH)	40	M
09	□	MCB 2P 25A/06KA	02	BỘ
10	□	TỦ ĐIỆN NỔI 2 MODULE	02	BỘ
11		ỐNG NẸP VUÔNG 15mm	80	M
12		ỐNG NẸP VUÔNG 25mm	100	M
13		HỘP NỐI BOX NỐI DÂY 120x120x50 + NẮP	04	BỘ
14		QUẠT HÚT ÂM TƯỜNG	01	BỘ
15		DI DỜI TỦ ĐIỆN 1 PHA	01	BỘ
16		ỐNG PVC D20 (THOÁT NƯỚC MÁY LẠNH)	15	M

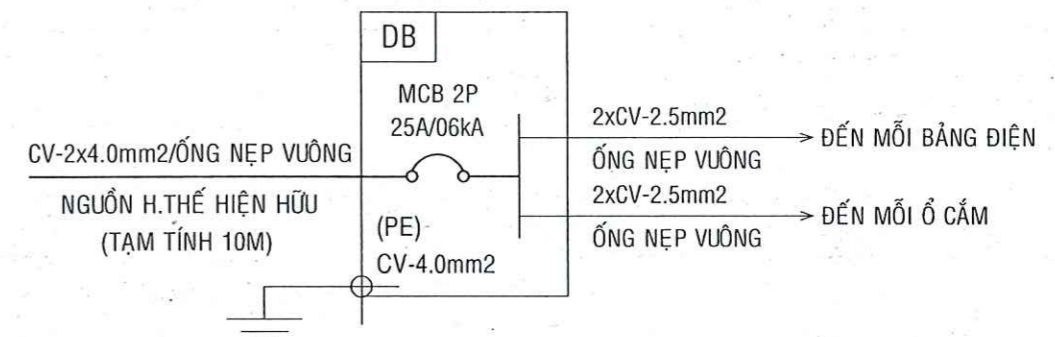

**SƠ ĐỒ TỦ ĐIỆN DB1
(DB2 TƯƠNG TỰ)**

 CTY CỔ PHẦN TƯ VẤN XÂY DỰNG KIẾN GIANG Số 121 - 131 Đường 3 tháng 2, phường Vĩnh Thành, thành phố Rạch Giá, tỉnh Kiên Giang ĐT: 02973873228; 02973873243; FAX 02973860707 ISO: 9001-2015		TÊN CÔNG TRÌNH : SỬA CHỮA NHÀ ĐIỀU HÀNH TRẠM 110KV CHUNG SỰ NĂM 2025 ĐỊA ĐIỂM XD : Quốc lộ 80, xã Thạnh Lộc, tỉnh An Giang	
PHÓ TỔNG GIÁM ĐỐC	KS. NGUYỄN THANH TÚ	HẠNG MỤC :	
XÍ NGHIỆP DD-CN	KTS. ĐOÀN THIÊN TÀI TRƯ	NHÀ ĐIỀU HÀNH TRẠM 110KV	
QUẢN LÝ KỸ THUẬT	KS. PHÙNG VĂN SÁNG	TÊN BẢN VẼ :	
CHỦ NHIỆM THIẾT KẾ	KS. NGUYỄN THANH TÚ	MẶT BẰNG, MẶT ĐỨNG TRỤC 1-5, TRỤC A-C, TRỤC C-A	
CHỦ TRÌ THIẾT KẾ	KS. TRƯƠNG HOÀNG THUẬN	TỶ LỆ	LOẠI BẢN VẼ
THIẾT KẾ	KS. TRƯƠNG HOÀNG THUẬN	1/25	H.S.T.K.B.V.T.C
THỂ HIỆN	KS. TRƯƠNG HOÀNG THUẬN	HOÀN THÀNH	/2025
		KÍ HIỆU BẢN VẼ	

CÔNG TY CỔ PHẦN TƯ VẤN XÂY DỰNG KIÊN GIANG
XÍ NGHIỆP DÂN DỤNG - CÔNG NGHIỆP

Số 121-131, Đường 3/2, Phường Vĩnh Thanh Vân
thành phố Rạch Giá, tỉnh Kiên Giang
ĐT: 02973.873.228; FAX: 02973.872.351

Số : /



ISO: 9001-2015

CỘNG HÒA XÃ HỘI CHỦ NGHĨA VIỆT NAM

Độc lập - Tự do - Hạnh phúc

-----***-----

HỒ SƠ THIẾT KẾ BẢN VẼ THI CÔNG

- * CÔNG TRÌNH : SỬA CHỮA NHÀ ĐIỀU HÀNH TRẠM 110KV CHUNG SỬ NĂM 2025
- * HẠNG MỤC : 3. NHÀ CHỜ CA
- * ĐỊA ĐIỂM XD : QUỐC LỘ 80, XÃ THẠNH LỘC, TỈNH AN GIANG

Kiên Giang, ngày ... tháng ... năm 2025

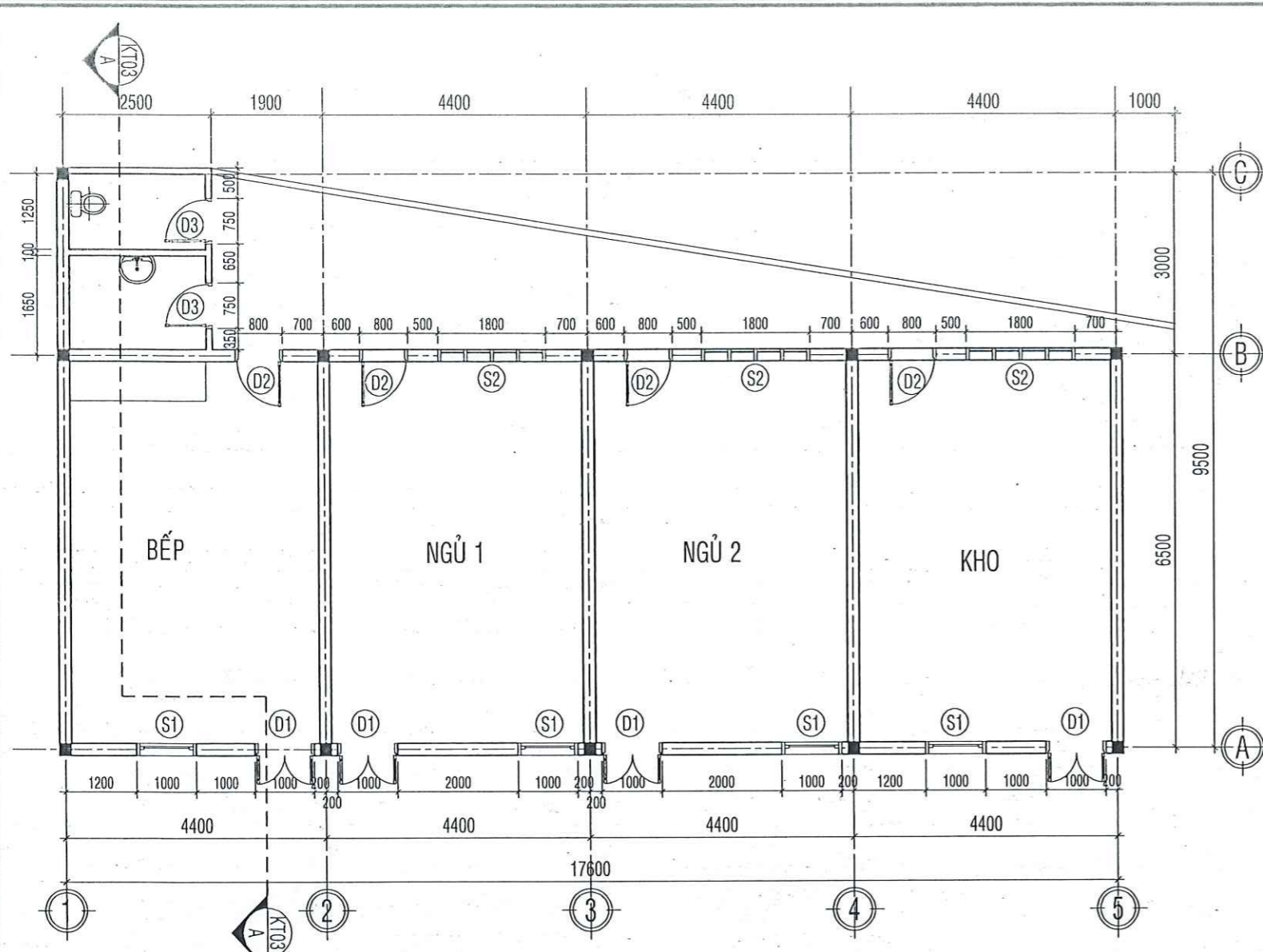

MẶT BẰNG NHÀ CHỜ CA TL:1/100 (HIỆN TRẠNG)

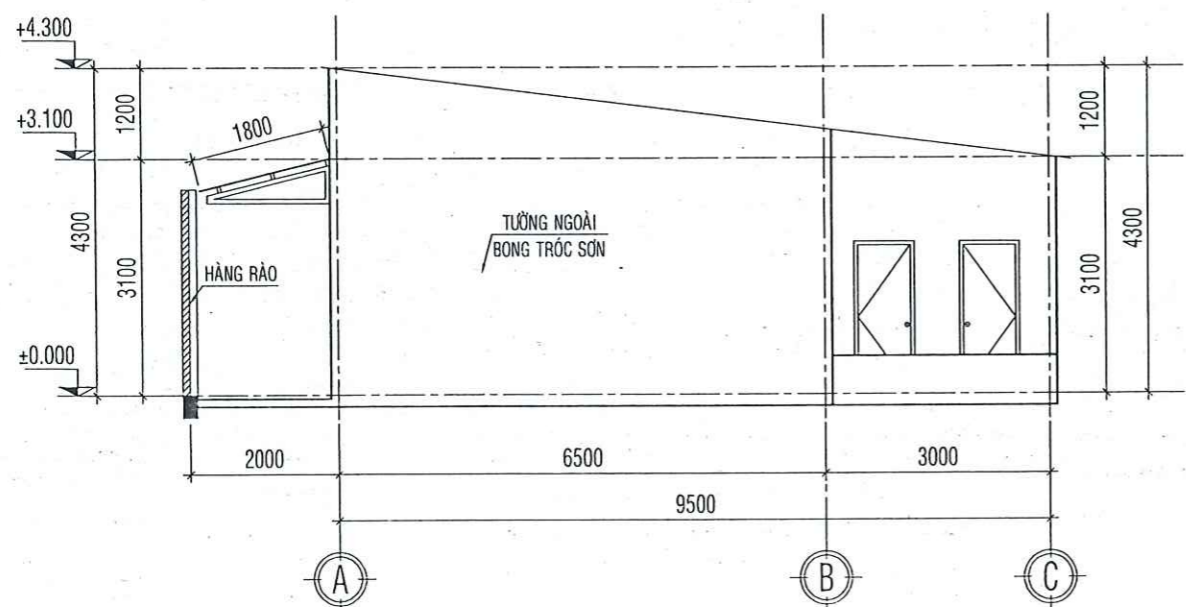

MẶT ĐỨNG TRỤC A-C TL:1/100 (HIỆN TRẠNG)

BẢNG THỐNG KÊ CỬA (HIỆN TRẠNG)

STT	TÊN VẬT LIỆU	ĐVT	KÍCH THƯỚC (mm)	SỐ LƯỢNG	GHI CHÚ
01	CỬA ĐI D1: KHUNG SẮT KÍNH MÀU	BỘ	1000x2200	04	BỊ HƯ HỎNG
02	CỬA ĐI D2: KHUNG SẮT KÍNH MÀU	BỘ	800x2200	04	BỊ HƯ HỎNG
03	CỬA ĐI D3: KHUNG NHÔM	BỘ	750x2000	02	BỊ HƯ HỎNG
04	CỬA SỔ S1: KHUNG SẮT KÍNH MÀU	BỘ	1000x1200	04	BỊ HƯ HỎNG
05	CỬA SỔ S2: KHUNG SẮT KÍNH MÀU	BỘ	1800x1200	03	BỊ HƯ HỎNG

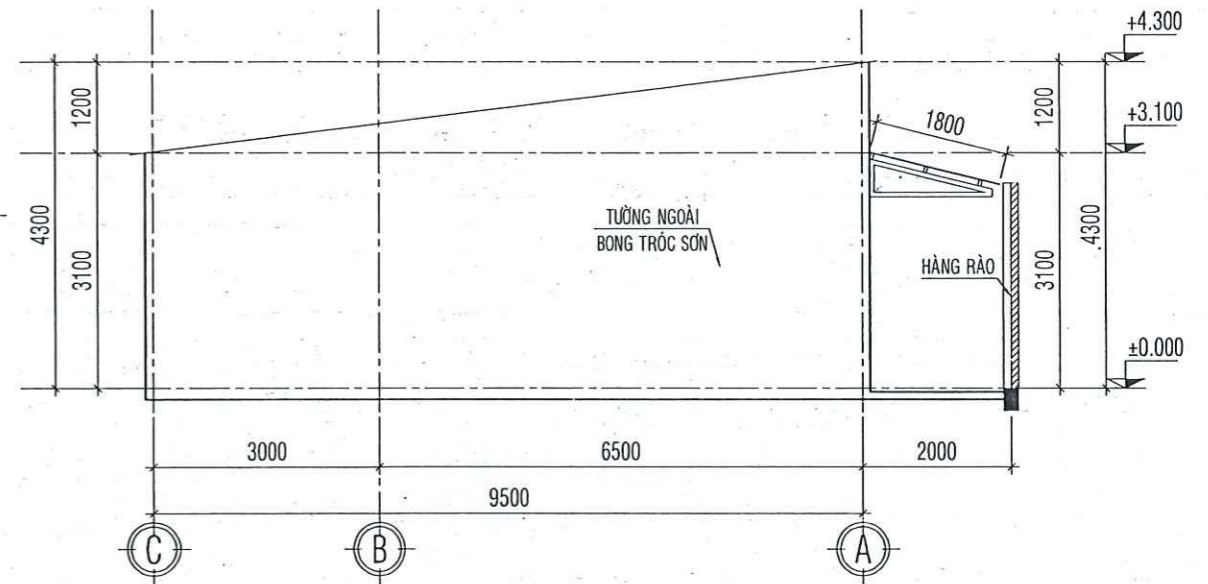

MẶT ĐỨNG TRỤC C-A TL:1/100 (HIỆN TRẠNG)

CTY CỔ PHẦN TƯ VẤN XÂY DỰNG KIẾN GIANG Số 121 - 131 Đường 3 tháng 2, phường Vĩnh Thành, Quận Thủ Đức, TP. Hồ Chí Minh ĐT: 02973873228; 02973873248; FAX: 02973860707 ISO: 9001-2015		TÊN CÔNG TRÌNH : SỬA CHỮA NHÀ ĐIỀU HÀNH TRẠM 110KV CHUNG SỰ NĂM 2025 ĐỊA ĐIỂM XD : Quốc lộ 80, xã Thạnh Lộc, tỉnh An Giang	
PHÓ TỔNG GIÁM ĐỐC KS. NGUYỄN THANH TÚ		HẠNG MỤC : NHÀ CHỜ CA	
XÍ NGHIỆP DD-CN KTS. DOãn Thiện Tài		TÊN BẢN VẼ : MẶT BẰNG, TRỤC A-C, TRỤC C-A	
CHỦ NHIỆM THIẾT KẾ KS. NGUYỄN THANH TÚ		TỶ LỆ 1/100	LOẠI BẢN VẼ H.S.T.K.B.V.T.C
CHỦ TRÌ THIẾT KẾ KS. NGUYỄN TRƯỜNG PHÚC			
QUẢN LÝ KỸ THUẬT KS. PHÙNG VĂN SÁNG		HOÀN THÀNH /2025	KÍ HIỆU BẢN VẼ
THIẾT KẾ KS. NGUYỄN TRƯỜNG PHÚC			
THỂ HIỆN KS. NGUYỄN TRƯỜNG PHÚC			

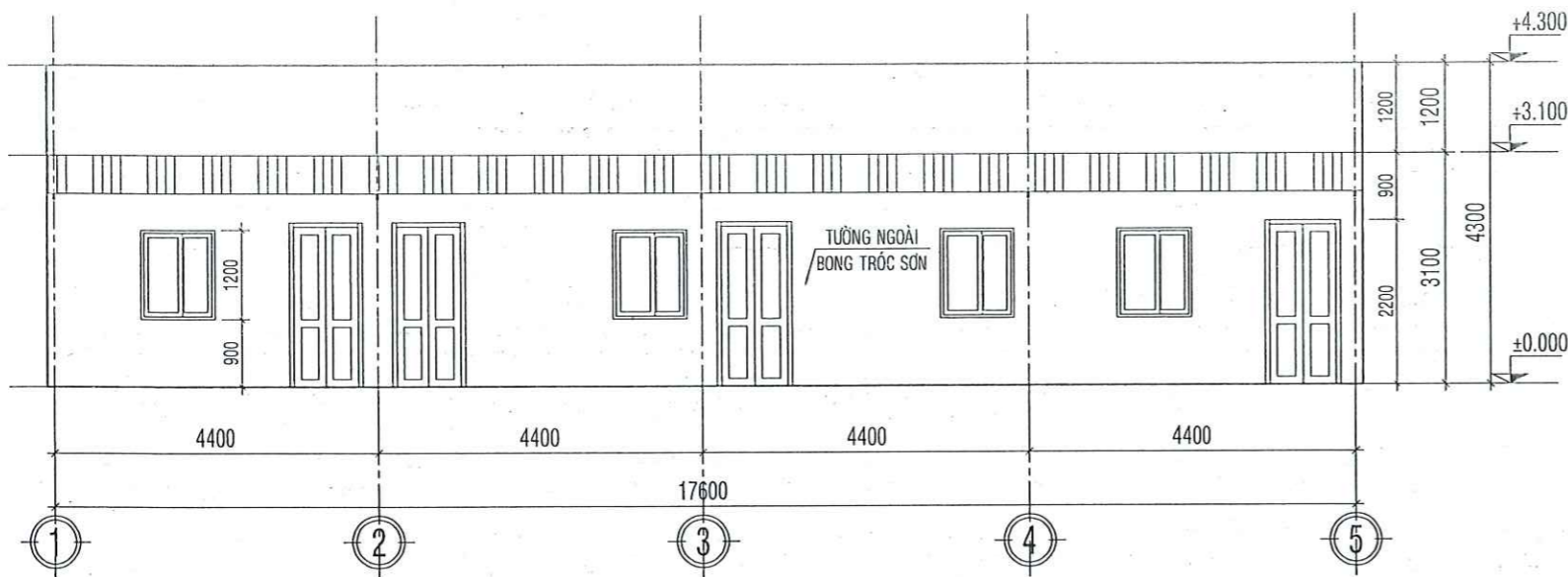

MẶT ĐỨNG TRỰC 1-5 TL:1/100 (HIỆN TRẠNG)

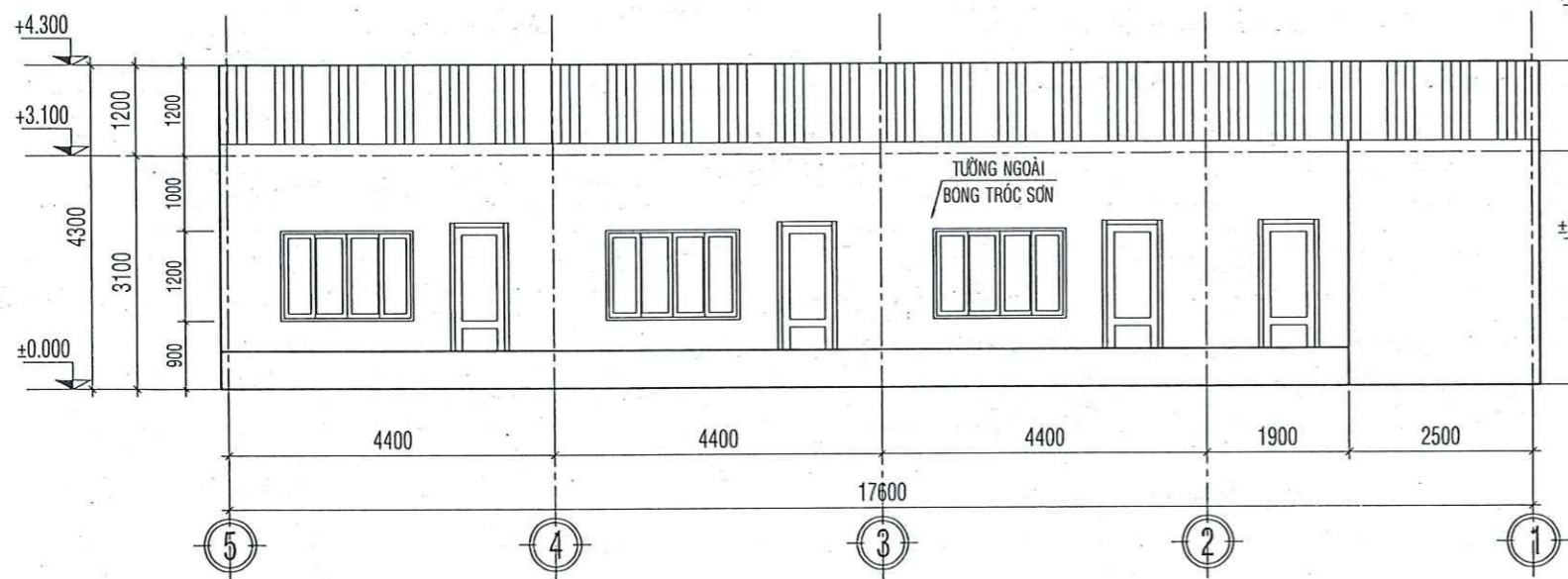

MẶT ĐỨNG TRỰC 5-1 TL:1/100 (HIỆN TRẠNG)





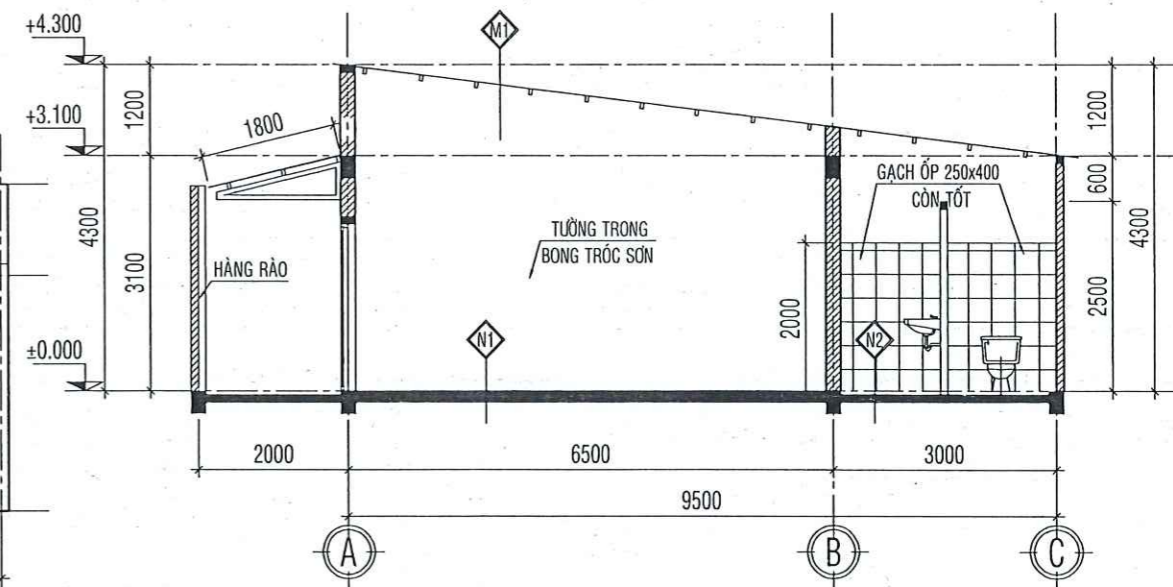

- N1** - LỚP GẠCH CERAMIC 400x400
 - LỚP VỮA LÓT XM
 - LỚP NỀN HIỆN TRẠNG

- M1** - LỚP TÔN SÓNG VUÔNG
 - LỚP XÀ GỖ

- N2** - LỚP GẠCH CERAMIC 250x250
 - LỚP VỮA LÓT XM
 - LỚP NỀN HIỆN TRẠNG

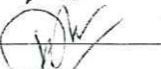

MẶT CẮT A-A TL:1/100 (HIỆN TRẠNG)

 CÔNG TY CỔ PHẦN XÂY DỰNG KIÊN GIANG Số 121 - 131 Đường 3 tháng 2, phường Vĩnh Thước Văn, thành phố Rạch Giá, tỉnh Kiên Giang ĐT: 02973873228; 02973873243; FAX 02973866707 ISO: 9001-2015		TÊN CÔNG TRÌNH : SỬA CHỮA NHÀ ĐIỀU HÀNH TRẠM 110KV CHUNG SỰ NĂM 2025 ĐỊA ĐIỂM XD : Quốc lộ 80, xã Thạnh Lộc, tỉnh An Giang		
PHÓ TỔNG GIÁM ĐỐC K.S. NGUYỄN THANH TÚ		HẠNG MỤC : NHÀ CHỜ CA		
XÍ NGHIỆP DD-CN KTS. ĐOÀN THIỆN TÀI TRÍ		TÊN BẢN VẼ : MẶT ĐỨNG TRỰC 1-5, TRỤC 5-1, MẶT CẮT		
CHỦ NHIỆM THIẾT KẾ K.S. NGUYỄN THANH TÚ		TỶ LỆ 1/100	LOẠI BẢN VẼ H.S.T.K.B.V.T.C	KÍ HIỆU BẢN VẼ KT16 24
CHỦ TRÌ THIẾT KẾ K.S. NGUYỄN TRƯỜNG PHÚC				
QUẢN LÝ KỸ THUẬT K.S. PHÙNG VĂN SÁNG		HOÀN THÀNH	/2025	
THIẾT KẾ K.S. NGUYỄN TRƯỜNG PHÚC				
THỂ HIỆN K.S. NGUYỄN TRƯỜNG PHÚC				

BẢNG THỐNG KÊ CỬA (SỬA CHỮA)

STT	TÊN VẬT LIỆU	ĐVT	KÍCH THƯỚC (mm)	SỐ LƯỢNG	GHI CHÚ
01	CỬA ĐI D1: KHUNG NHÔM KÍNH TRẮNG	BỘ	1000x2200	04	SỬA CHỮA
02	CỬA ĐI D2: KHUNG NHÔM KÍNH TRẮNG	BỘ	800x2200	04	SỬA CHỮA
03	CỬA ĐI D3: KHUNG NHÔM	BỘ	750x2000	02	SỬA CHỮA
04	CỬA SỔ S1: KHUNG NHÔM KÍNH TRẮNG	BỘ	1000x1200	04	SỬA CHỮA
05	CỬA SỔ S2: KHUNG NHÔM KÍNH TRẮNG	BỘ	1800x1200	03	SỬA CHỮA

BẢNG THỐNG KÊ KHUÔN BÔNG CỬA (SỬA CHỮA)

STT	TÊN VẬT LIỆU	ĐVT	KÍCH THƯỚC (mm)	SỐ LƯỢNG	GHI CHÚ
01	CỬA SỔ S1: KHUÔN BÔNG 14x14x1.4, a120	BỘ	1000x1200	04	SỬA CHỮA
02	CỬA SỔ S2: KHUÔN BÔNG 14x14x1.4, a120	BỘ	1800x1200	03	SỬA CHỮA

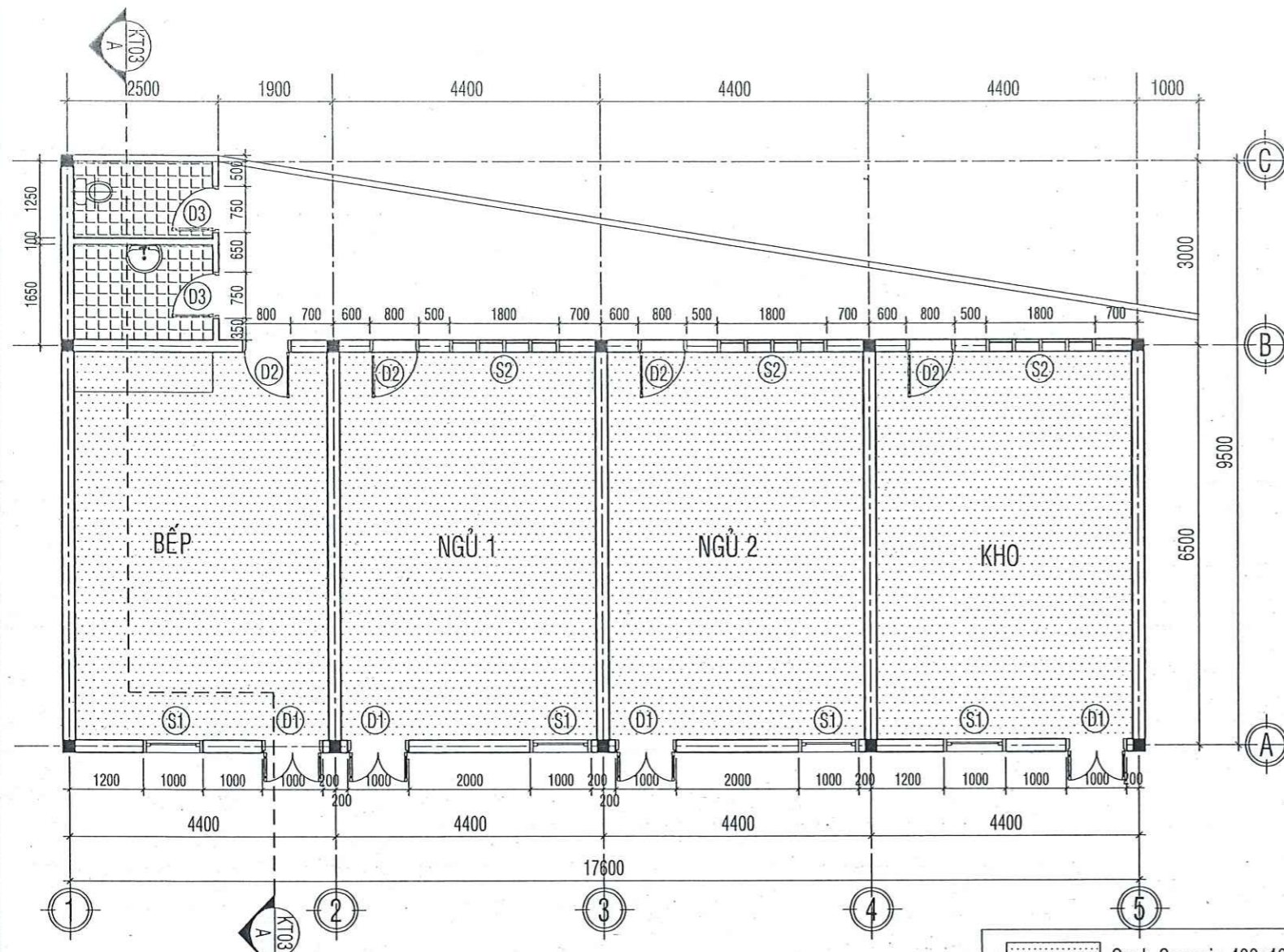

MẶT BẰNG NHÀ CHỜ CA TL:1/100 (SỬA CHỮA)

Gạch Ceramic 400x400
 Gạch Ceramic nhám 300x300

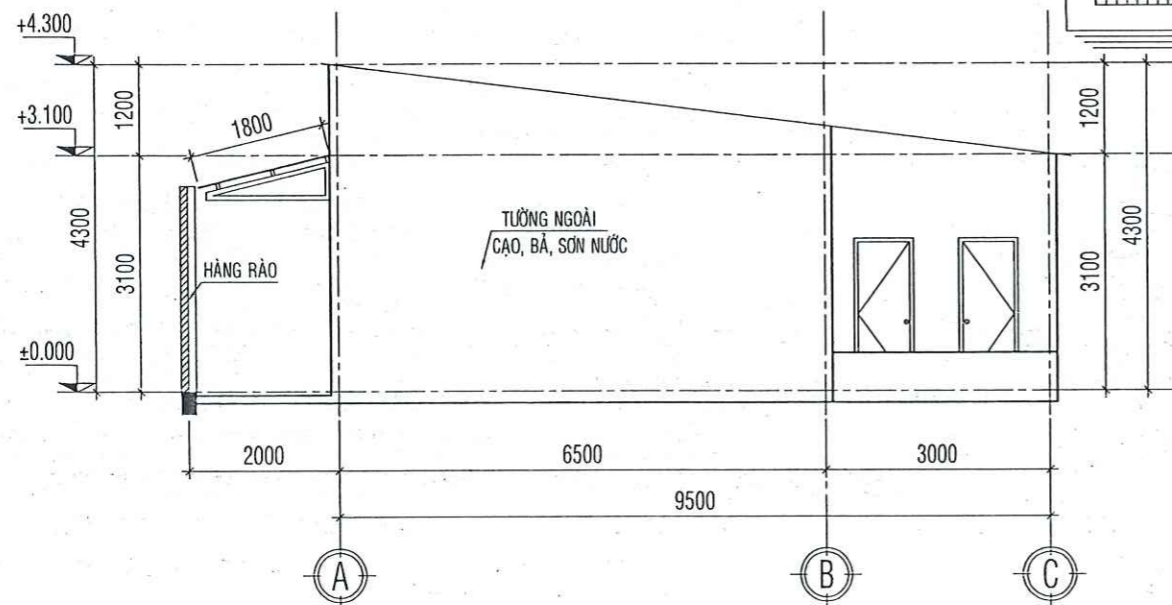

MẶT ĐỨNG TRỤC A-C TL:1/100 (SỬA CHỮA)

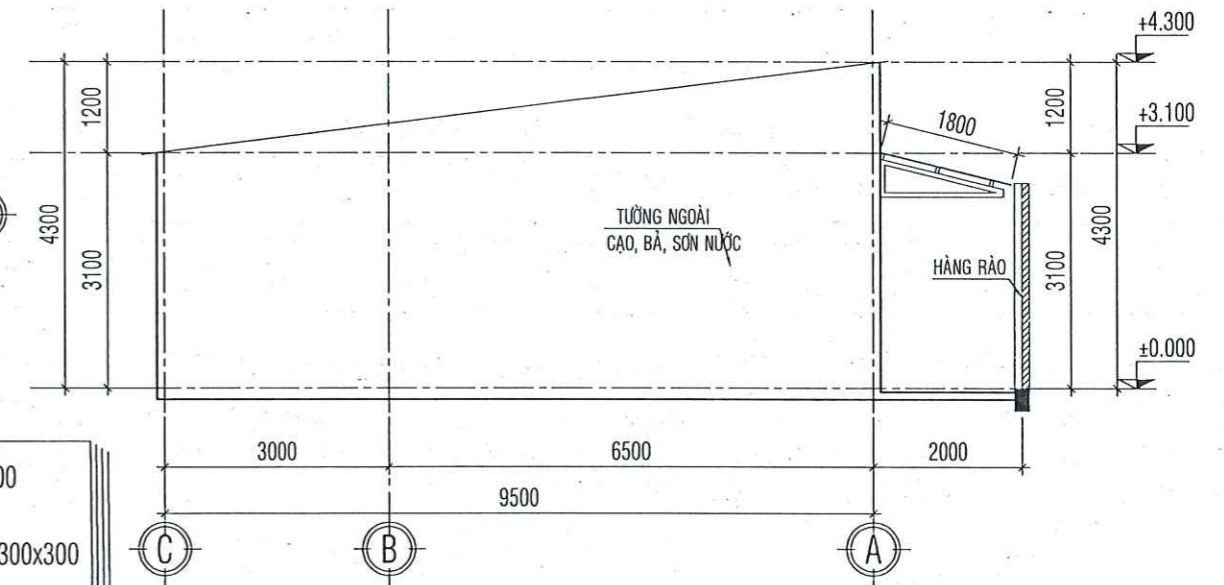

MẶT ĐỨNG TRỤC C-A TL:1/100 (SỬA CHỮA)

 CTY CỔ PHẦN TƯ VẤN XÂY DỰNG KIẾN GIANG Số 121 - 131 Đường 3 tháng 2, phường Vĩnh Thành, Quận Thủ Đức, TP. Hồ Chí Minh ĐT: 02973873228; 02873873245; FAX: 02973860707 ISO: 9001-2015		TÊN CÔNG TRÌNH : SỬA CHỮA NHÀ ĐIỀU HÀNH TRẠM 110KV CHUNG SỰ NĂM 2025 ĐỊA ĐIỂM XD : Quốc lộ 80, xã Thạnh Lộc, tỉnh An Giang	
PHÓ TỔNG GIÁM ĐỐC	KS. NGUYỄN THANH TÙNG	HẠNG MỤC : NHÀ CHỜ CA	
XÍ NGHIỆP DD-CN	KTS. ĐOÀN THIÊN TÀI TRÍ	TÊN BẢN VẼ : MẶT BẰNG, TRỤC A-C, TRỤC C-A	
CHỦ NHIỆM THIẾT KẾ	KS. NGUYỄN THANH TÙNG	TỶ LỆ	LOẠI BẢN VẼ
CHỦ TRÌ THIẾT KẾ	KS. NGUYỄN TRƯỜNG PHÚC	1/100	H.S.T.K.B.V.T.C
QUẢN LÝ KỸ THUẬT	KS. PHÙNG VĂN SÁNG	HOÀN THÀNH	/2025
THIẾT KẾ	KS. NGUYỄN TRƯỜNG PHÚC		
THỂ HIỆN	KS. NGUYỄN TRƯỜNG PHÚC		

KÍ HIỆU BẢN VẼ
 KT17
 24

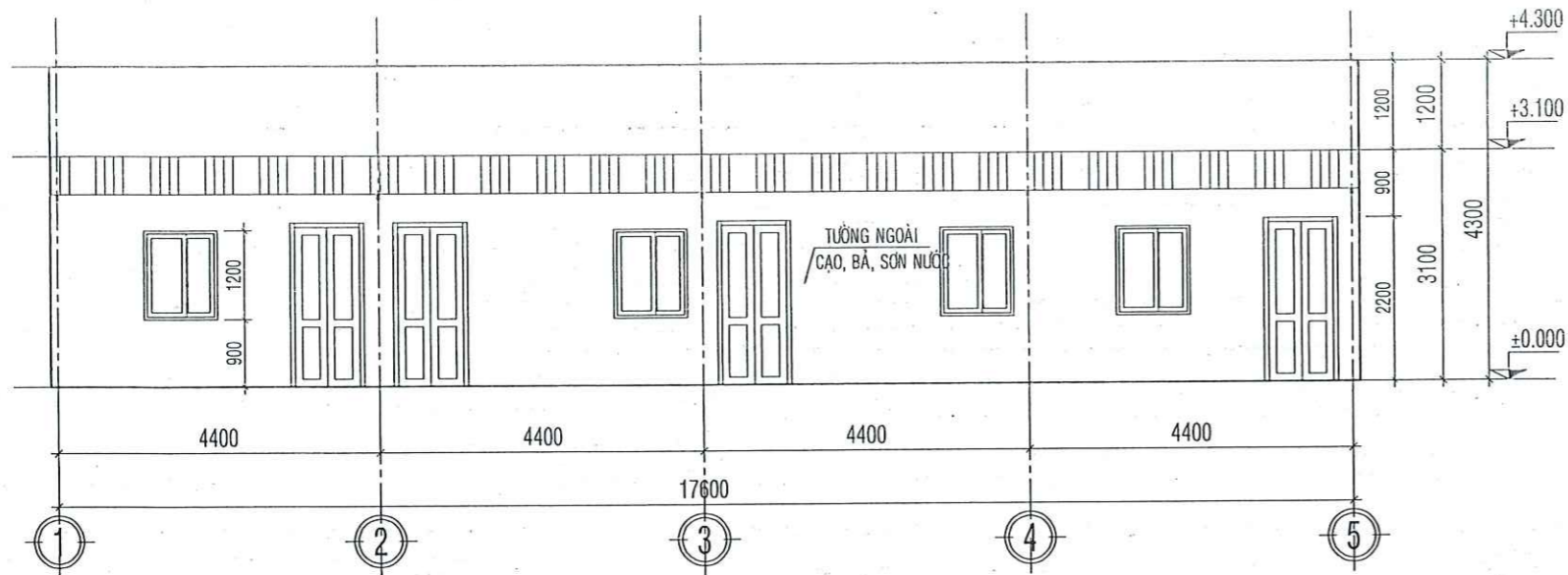

MẶT ĐỨNG TRỰC 1-5 TL:1/100 (SỬA CHỮA)

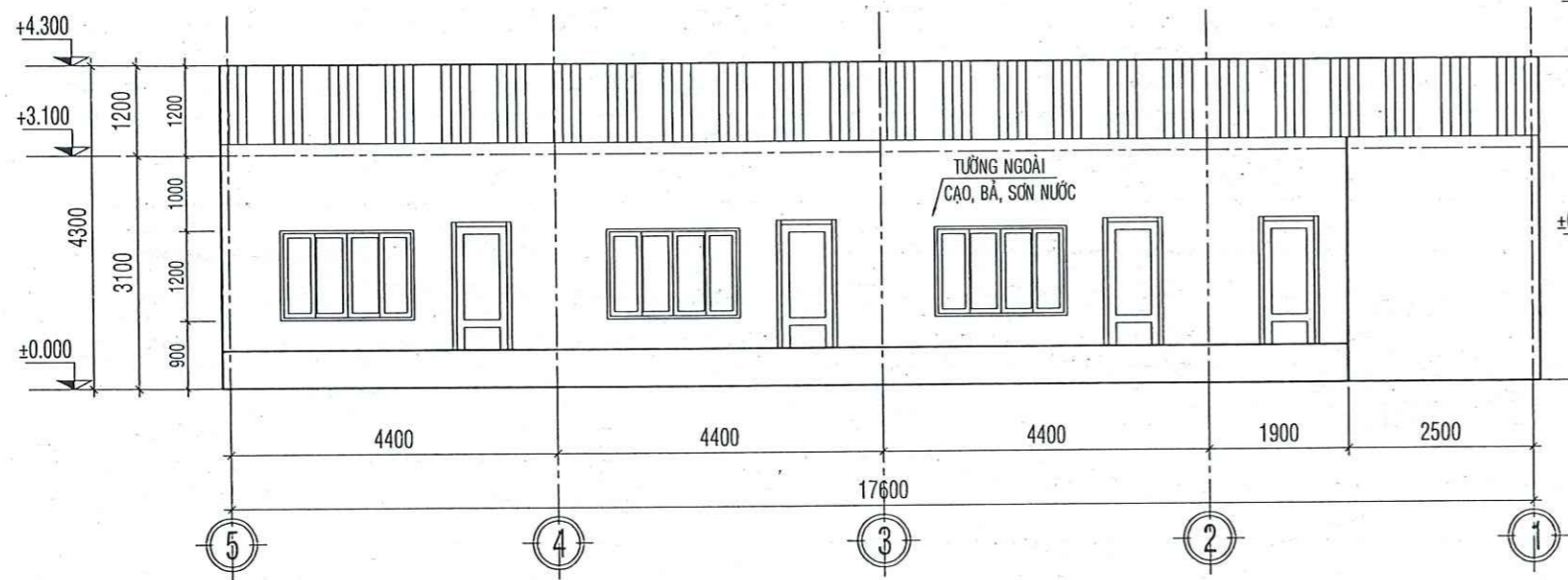

MẶT ĐỨNG TRỰC 5-1 TL:1/100 (SỬA CHỮA)

- N1** - LỚP GẠCH CERAMIC 400x400 (SỬA CHỮA)
 - LỚP Vữa LÓT XM B5, DÀY 40 (SỬA CHỮA)
 - LỚP NỀN HIỆN TRẠNG
- N2** - LỚP GẠCH CERAMIC 300x300 (SỬA CHỮA)
 - LỚP Vữa LÓT XM B5, DÀY 40 (SỬA CHỮA)
 - LỚP NỀN HIỆN TRẠNG

- M1** - LỚP TÔN SÓNG VUÔNG DÀY 0.45 (SỬA CHỮA)
 - LỚP XÀ GỖ (GIỮ NGUYÊN)

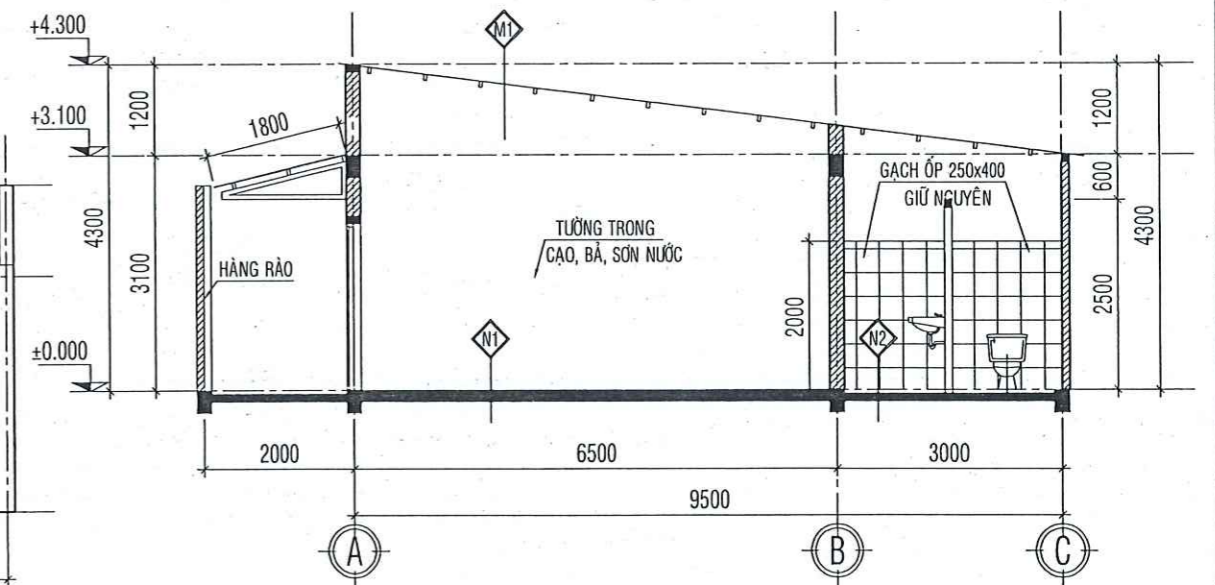

MẶT CẮT A-A TL:1/100 (SỬA CHỮA)

 CÔNG TY CỔ PHẦN XÂY DỰNG KIÊN GIANG Số 121 - 131 Đường 3 tháng 2, phường Vĩnh Thạnh Vân, thành phố Rạch Giá, tỉnh Kiên Giang ĐT: 02973873228; 02913873243; FAX: 02973866707		TÊN CÔNG TRÌNH : SỬA CHỮA NHÀ ĐIỀU HÀNH TRẠM 110KV CHUNG SỰ NĂM 2025 ĐỊA ĐIỂM XD : Quốc lộ 80, xã Thạnh Lộc, tỉnh An Giang	
PHÓ TỔNG GIÁM ĐỐC K.S. NGUYỄN THANH TÚ		HẠNG MỤC : NHÀ CHỜ CA	
XÍ NGHIỆP DD-CN KTS. ĐOÀN THIỆN TÀI TRÍ		TÊN BẢN VẼ : MẶT ĐỨNG TRỰC 1-5, TRỤC 5-1, MẶT CẮT	
CHỦ NHIỆM THIẾT KẾ K.S. NGUYỄN THANH TÚ		TỶ LỆ 1/100	LOẠI BẢN VẼ H.S.T.K.B.V.T.C
CHỦ TRÌ THIẾT KẾ K.S. NGUYỄN TRƯỜNG PHÚC			
QUẢN LÝ KỸ THUẬT K.S. PHÙNG VĂN SÁNG		HOÀN THÀNH /2025	KÍ HIỆU BẢN VẼ 
THIẾT KẾ K.S. NGUYỄN TRƯỜNG PHÚC			
THỂ HIỆN K.S. NGUYỄN TRƯỜNG PHÚC			

CÔNG TY CỔ PHẦN TƯ VẤN XÂY DỰNG KIÊN GIANG
XÍ NGHIỆP DÂN DỤNG - CÔNG NGHIỆP

Số 121-131, Đường 3/2, Phường Vĩnh Thanh Vân
thành phố Rạch Giá, tỉnh Kiên Giang
ĐT: 02973.873.228; FAX: 02973.872.351

Số : /



ISO: 9001-2015

CỘNG HÒA XÃ HỘI CHỦ NGHĨA VIỆT NAM
Độc lập - Tự do - Hạnh phúc
-----***-----







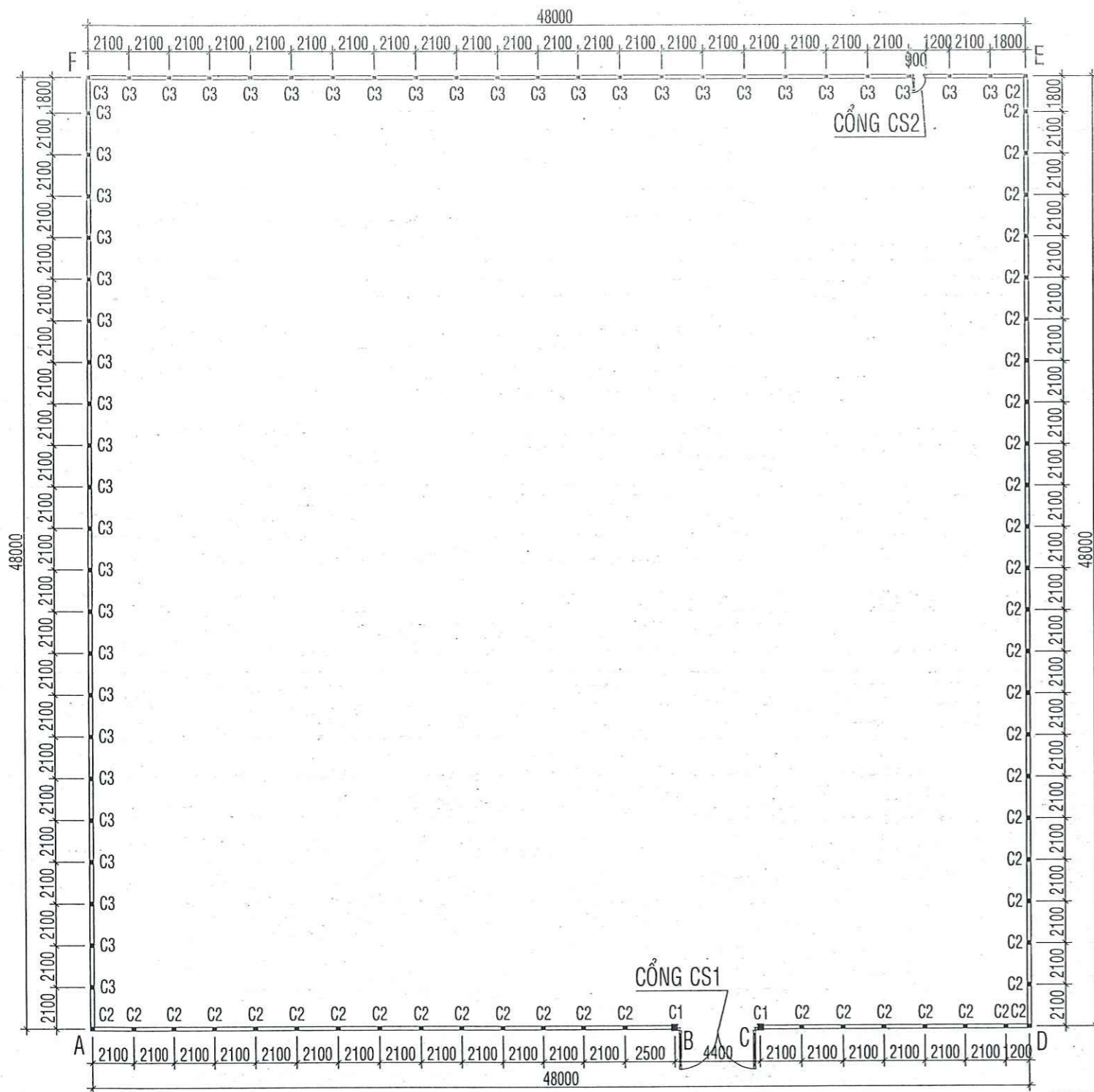

HỒ SƠ THIẾT KẾ BẢN VẼ THI CÔNG

- * CÔNG TRÌNH : SỬA CHỮA NHÀ ĐIỀU HÀNH TRẠM 110KV CHUNG SỬ NĂM 2025
- * HẠNG MỤC : 4. CỔNG VÀ HÀNG RÀO
- * ĐỊA ĐIỂM XD : QUỐC LỘ 80, XÃ THẠNH LỘC, TỈNH AN GIANG

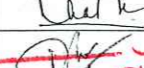
Kiên Giang, ngày ... tháng ... năm 2025



MẶT BẰNG HÀNG RÀO TL:1/100

 CTY CỔ PHẦN TƯ VẤN XÂY DỰNG KIÊN GIANG Số 121 - 131 Đường 3 tháng 2, phường Vĩnh Thành, Quận Thủ Đức, TP. Hồ Chí Minh DT: 02973873228; 02973873248; FAX: 02973866707 ISO: 9001-2015		TÊN CÔNG TRÌNH : SỬA CHỮA NHÀ ĐIỀU HÀNH TRẠM 110KV CHUNG SỰ NĂM 2025 ĐỊA ĐIỂM XD : Quốc lộ 80, xã Thạnh Lộc, tỉnh An Giang		
PHÓ TỔNG GIÁM ĐỐC K.S. NGUYỄN THANH TÚ		HẠNG MỤC : CỔNG VÀ HÀNG RÀO		
XÍ NGHIỆP DD-CN KTS. DOÃN THIỆN TÀI		TÊN BẢN VẼ : MẶT BẰNG HÀNG RÀO		
CHỦ NHIỆM THIẾT KẾ K.S. NGUYỄN THANH TÚ		TỶ LỆ 1/25	LOẠI BẢN VẼ H.S.T.K.B.V.T.C	
CHỦ TRÌ THIẾT KẾ K.S. NGUYỄN TRƯỜNG PHÚC		HOÀN THÀNH /2025	KÍ HIỆU BẢN VẼ 	
QUẢN LÝ KỸ THUẬT K.S. PHÙNG VĂN SÁNG				
THIẾT KẾ K.S. NGUYỄN TRƯỜNG PHÚC				
THỂ HIỆN K.S. NGUYỄN TRƯỜNG PHÚC				

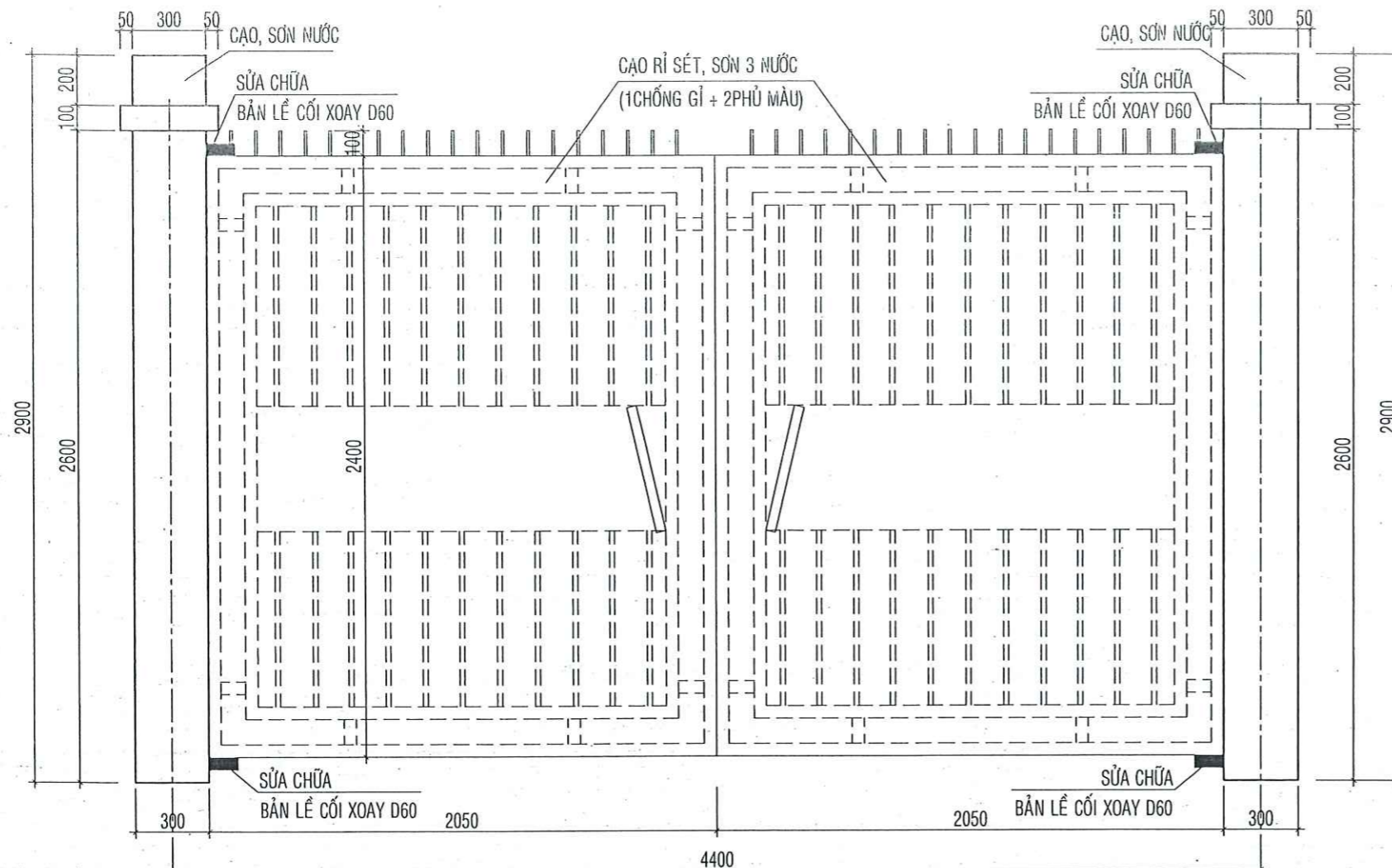

MẶT ĐỨNG CỔNG SẮT CS1 TL:1/25

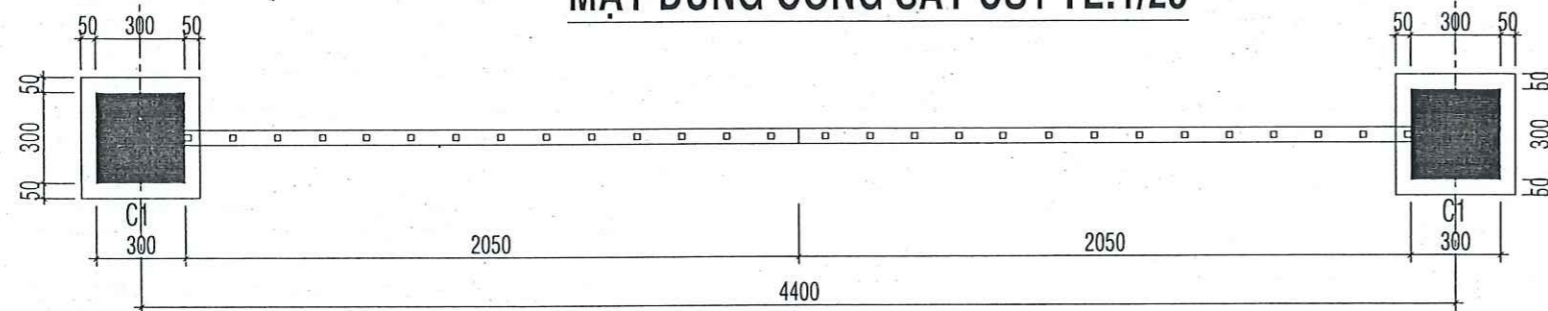

MẶT BẰNG CỔNG SẮT CS1 TL:1/25

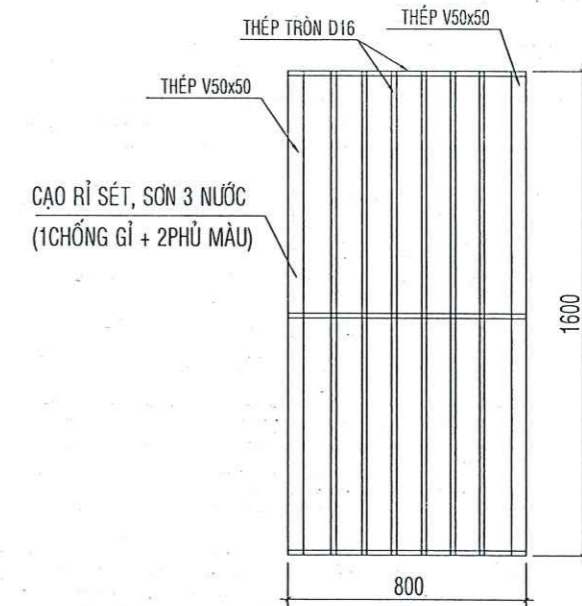

MẶT ĐỨNG CỔNG SẮT CS2 TL:1/25

 CTY CỔ PHẦN TƯ VẤN XÂY DỰNG KIÊN GIANG Số 121 - 131 Đường 3 tháng 2, phường Vĩnh Thanh Vân, thành phố Rạch Giá, tỉnh Kiên Giang DT: 02973873228 / 02973974243, FAX: 02973866070 ISO: 9001-2015		TÊN CÔNG TRÌNH : SỬA CHỮA NHÀ ĐIỀU HÀNH TRẠM 110KV CHUNG SỰ NĂM 2025 ĐỊA ĐIỂM XD : Quốc lộ 80, xã Thạnh Lộc, tỉnh An Giang	
PHÓ TỔNG GIÁM ĐỐC : K.S. NGUYỄN THANH TÚ		HẠNG MỤC : CỔNG VÀ HÀNG RÀO	
XÍ NGHIỆP DD-CN : KTS. ĐOÀN THIỆN TÀI TRÌ		TÊN BẢN VẼ : CHI TIẾT CỔNG	
CHỦ NHIỆM THIẾT KẾ : K.S. NGUYỄN THANH TÚ		TỶ LỆ : 1/25	LOẠI BẢN VẼ : H.S.T.K.B.V.T.C
CHỦ TRÌ THIẾT KẾ : K.S. NGUYỄN TRƯỜNG PHÚC		HOÀN THÀNH : /2025	KÍ HIỆU BẢN VẼ : 
QUẢN LÝ KỸ THUẬT : K.S. PHÙNG VĂN SÁNG			
THIẾT KẾ : K.S. NGUYỄN TRƯỜNG PHÚC			
THỂ HIỆN : K.S. NGUYỄN TRƯỜNG PHÚC			

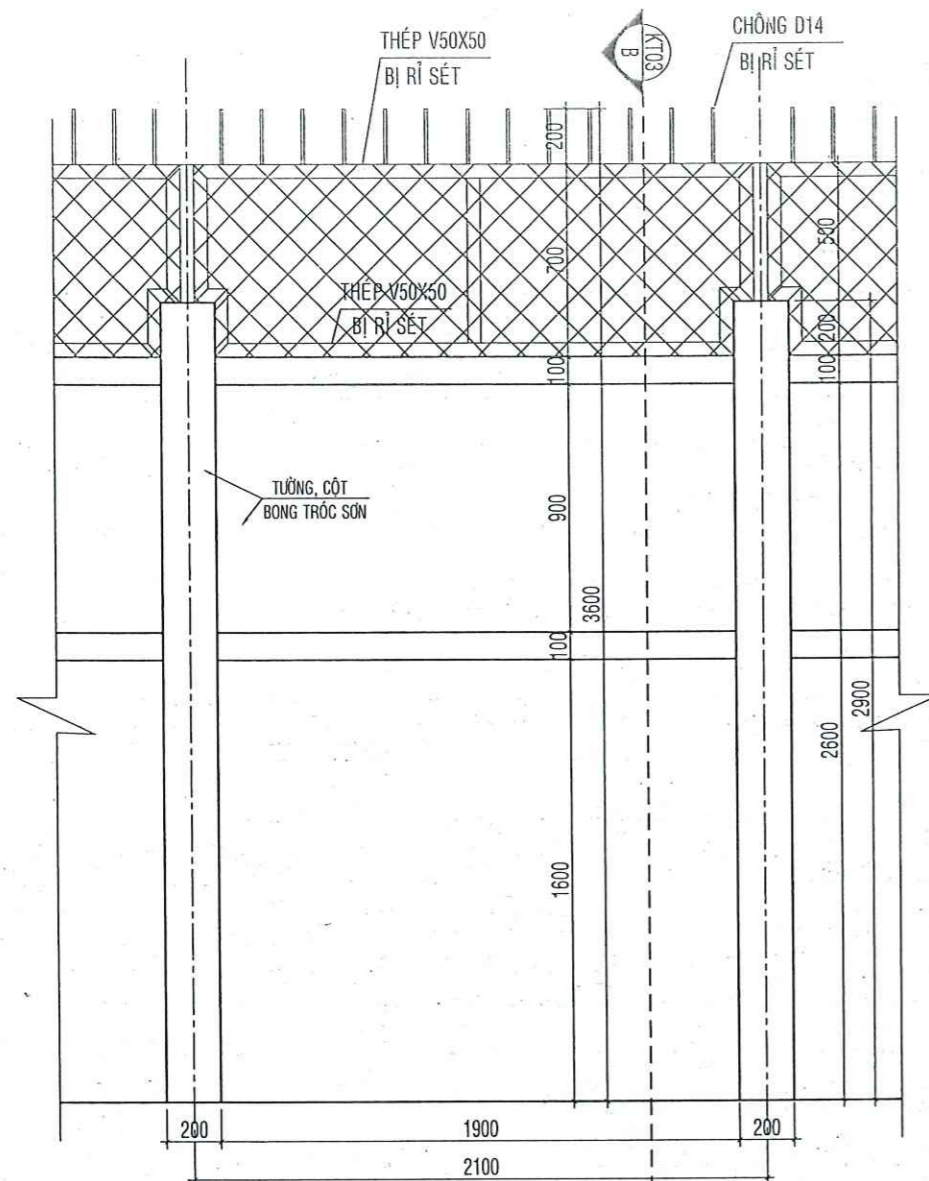

MC B-B TL1/25

**MẶT ĐỨNG HÀNG RÀO ĐIỂN HÌNH TL1/25
(ĐOẠN A-B, ĐOẠN C-D, ĐOẠN D-E) (HIỆN TRẠNG)**

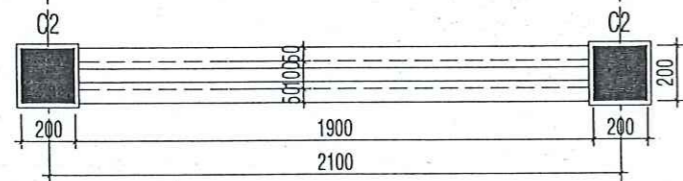

**MẶT BẰNG HÀNG RÀO ĐIỂN HÌNH TL1/25
(ĐOẠN A-B, ĐOẠN C-D, ĐOẠN D-E) (HIỆN TRẠNG)**

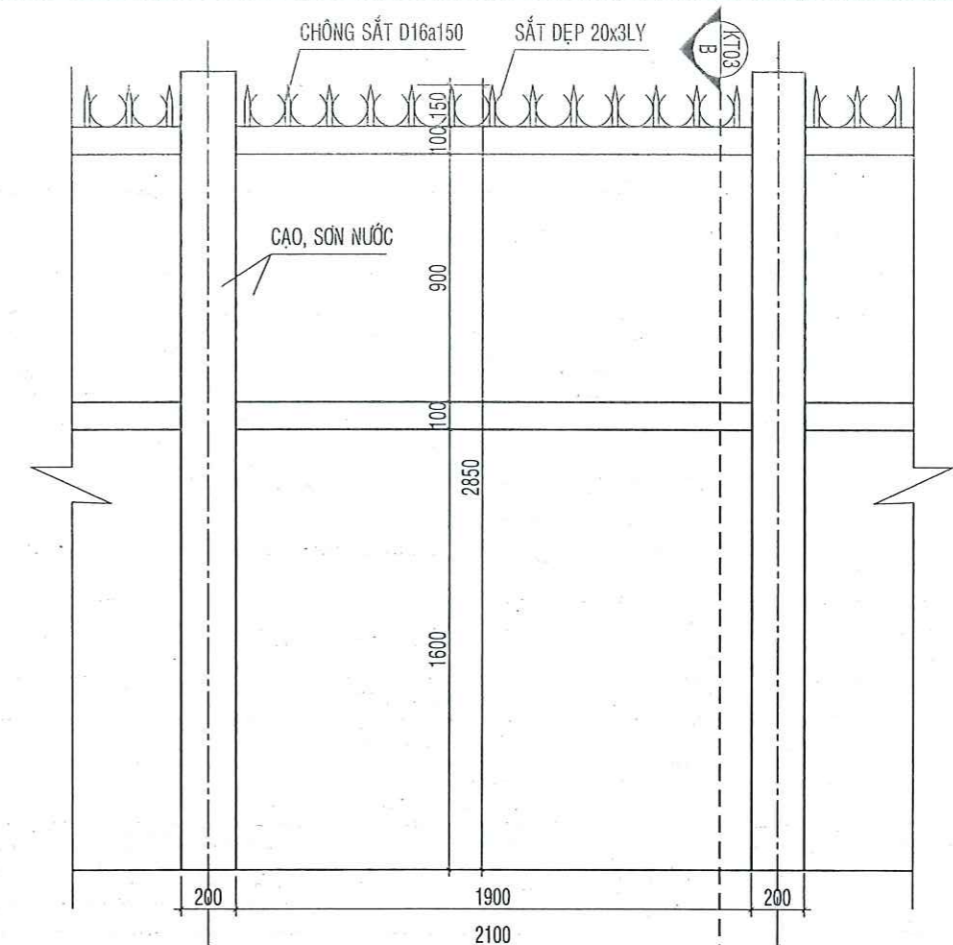
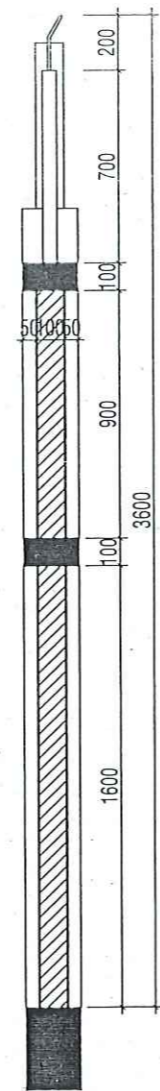

MC B-B TL1/25

**MẶT ĐỨNG HÀNG RÀO ĐIỂN HÌNH TL1/25
(ĐOẠN A-B, ĐOẠN C-D, ĐOẠN D-E) (SỬA CHỮA)**

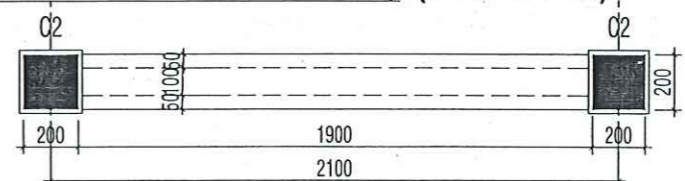

**MẶT BẰNG HÀNG RÀO ĐIỂN HÌNH TL1/25
(ĐOẠN A-B, ĐOẠN C-D, ĐOẠN D-E) (SỬA CHỮA)**

 CTY CỔ PHẦN TƯ VẤN XÂY DỰNG KIẾN GIANG Số 121 - 131 Đường 3 tháng 2, phường Vĩnh Thành, xã Thành Phố, Rạch Giá, tỉnh Kiên Giang ĐT: 02973873228; 02973873234; FAX: 02973860707 ISO: 9001-2015		TÊN CÔNG TRÌNH : SỬA CHỮA NHÀ ĐIỀU HÀNH TRẠM 110KV CHUNG SỰ NĂM 2025 ĐỊA ĐIỂM XD : Quốc lộ 80, xã Thạnh Lộc, tỉnh An Giang		
PHÓ TỔNG GIÁM ĐỐC	KS. NGUYỄN THANH TÙNG	HẠNG MỤC : CỔNG VÀ HÀNG RÀO		
XÍ NGHIỆP DD-CN	KTS. ĐOÀN THIÊN TÀI TRÍ	TÊN BẢN VẼ : CHI TIẾT HÀNG RÀO		
CHỦ NHIỆM THIẾT KẾ	KS. NGUYỄN THANH TÙNG	TỶ LỆ	LOẠI BẢN VẼ	KÍ HIỆU BẢN VẼ
CHỦ TRÌ THIẾT KẾ	KS. NGUYỄN TRƯỜNG PHÚC			
QUẢN LÝ KỸ THUẬT	KS. PHÙNG VĂN SÁNG	1/25	H.S.T.K.B.V.T.C	
THIẾT KẾ	KS. NGUYỄN TRƯỜNG PHÚC	HOÀN THÀNH	/2025	
THỂ HIỆN	KS. NGUYỄN TRƯỜNG PHÚC			

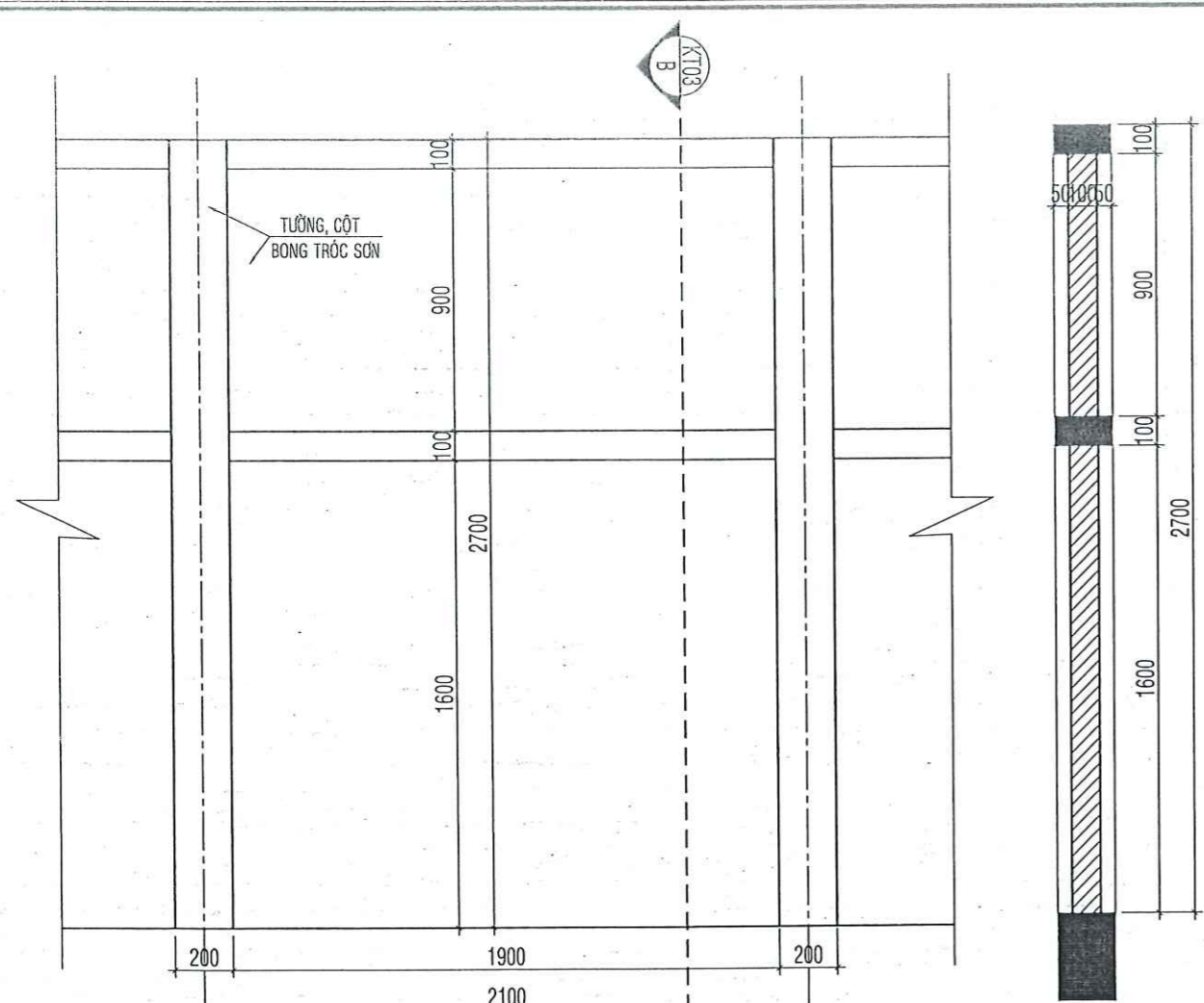

MC B-B TL1/25

MẶT ĐỨNG HÀNG RÀO ĐIỆN HÌNH TL1/25 (ĐOẠN E-F, ĐOẠN F-A) (HIỆN TRẠNG)

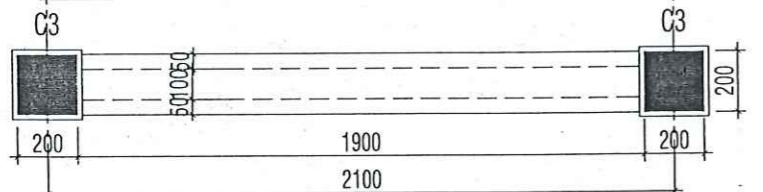

MẶT BẰNG HÀNG RÀO ĐIỆN HÌNH TL1/25 (ĐOẠN E-F, ĐOẠN F-A) (HIỆN TRẠNG)

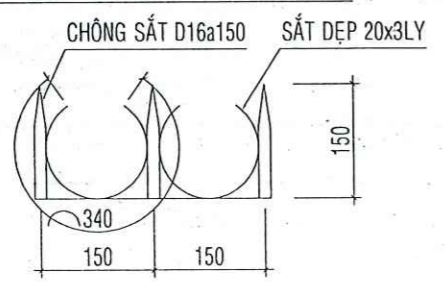

CHI TIẾT CHÔNG SẮT HÀNG RÀO TL1/10 (SỬA CHỮA)

- GHI CHÚ:**
1. TOÀN BỘ THÉP HỘP SỬ DỤNG THÉP HỘP MẠ KẼM
 2. TOÀN BỘ LIÊN KẾT THÉP, LÀ LIÊN KẾT HÀN TẠI CÔNG TRÌNH, TRỪ TRƯỜNG HỢP CÓ GHI CHÚ LIÊN KẾT BU LÔNG.
 3. TOÀN BỘ CẤU KIỆN: SƠN CHỐNG GI + SƠN HOÀN THIỆN 2 LỚP

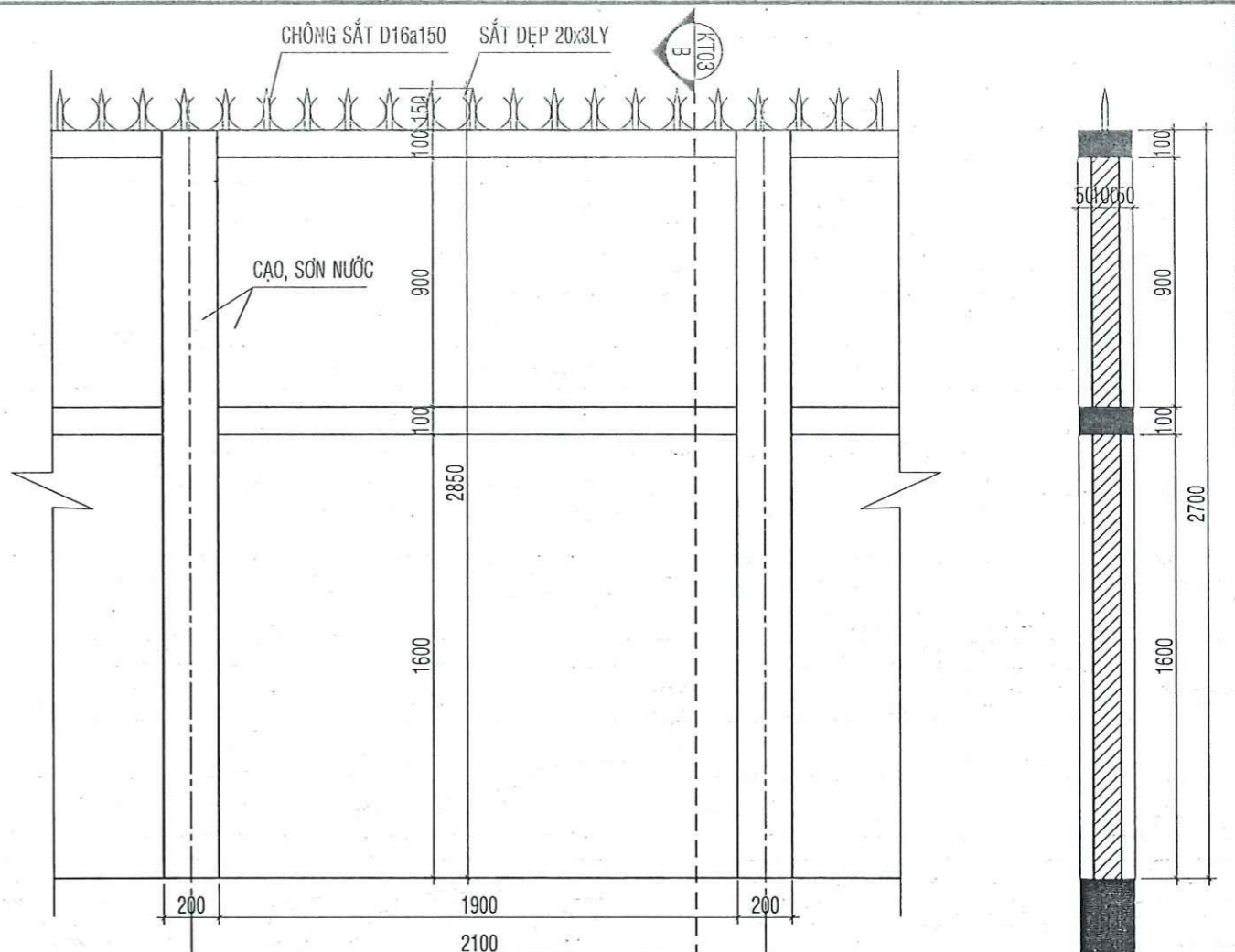

MC B-B TL1/25

MẶT ĐỨNG HÀNG RÀO ĐIỆN HÌNH TL1/25 (ĐOẠN E-F, ĐOẠN F-A) (SỬA CHỮA)

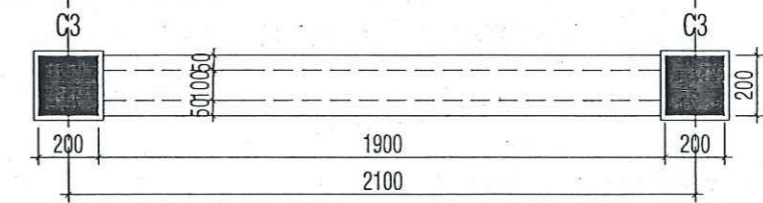

MẶT BẰNG HÀNG RÀO ĐIỆN HÌNH TL1/25 (ĐOẠN E-F, ĐOẠN F-A) (SỬA CHỮA)

<p>CTY CỔ PHẦN TƯ VẤN XÂY DỰNG KIÊN GIANG Số 121 - 131 Đường 3 tháng 2, phường Vĩnh Thành, Quận Thủ Đức, Thành phố Hồ Chí Minh, Kiên Giang ĐT: 02973873228; 02973873218; FAX: 02973866707 ISO: 9001-2015</p>		<p>TÊN CÔNG TRÌNH : SỬA CHỮA NHÀ ĐIỀU HÀNH TRẠM 110KV CHUNG SỰ NĂM 2025 ĐỊA ĐIỂM XD : Quốc lộ 80, xã Thạnh Lộc, tỉnh An Giang</p>	
PHÓ TỔNG GIÁM ĐỐC	KS. NGUYỄN THANH TÚ	HẠNG MỤC : CỔNG VÀ HÀNG RÀO	
XÍ NGHIỆP DD-CN	KTS. ĐOÀN THIỆN TÀI TRÍ	TÊN BẢN VẼ : CHI TIẾT HÀNG RÀO	
CHỦ NHIỆM THIẾT KẾ	KS. NGUYỄN THANH TÚ	TỶ LỆ	LOẠI BẢN VẼ
CHỦ TRÌ THIẾT KẾ	KS. NGUYỄN TRƯỜNG PHÚC	1/25	H.S.T.K.B.V.T.C
QUẢN LÝ KỸ THUẬT	KS. PHÙNG VĂN SÁNG	HOÀN THÀNH	/2025
THIẾT KẾ	KS. NGUYỄN TRƯỜNG PHÚC		
THỂ HIỆN	KS. NGUYỄN TRƯỜNG PHÚC		

KÍ HIỆU BẢN VẼ
KT22
24

CÔNG TY CỔ PHẦN TƯ VẤN XÂY DỰNG KIÊN GIANG
XÍ NGHIỆP DÂN DỤNG - CÔNG NGHIỆP

Số 121-131, Đường 3/2, Phường Vĩnh Thanh Vân
thành phố Rạch Giá, tỉnh Kiên Giang
ĐT: 02973.873.228; FAX: 02973.872.351

Số : /



ISO: 9001-2015

CỘNG HÒA XÃ HỘI CHỦ NGHĨA VIỆT NAM

Độc lập - Tự do - Hạnh phúc
-----***-----

HỒ SƠ THIẾT KẾ BẢN VẼ THI CÔNG

- * CÔNG TRÌNH : SỬA CHỮA NHÀ ĐIỀU HÀNH TRẠM 110KV CHUNG SỬ NĂM 2025
- * HẠNG MỤC : 5. SÂN NGẮT
- * ĐỊA ĐIỂM XD : QUỐC LỘ 80, XÃ THẠNH LỘC, TỈNH AN GIANG

Kiên Giang, ngày ... tháng ... năm 2025

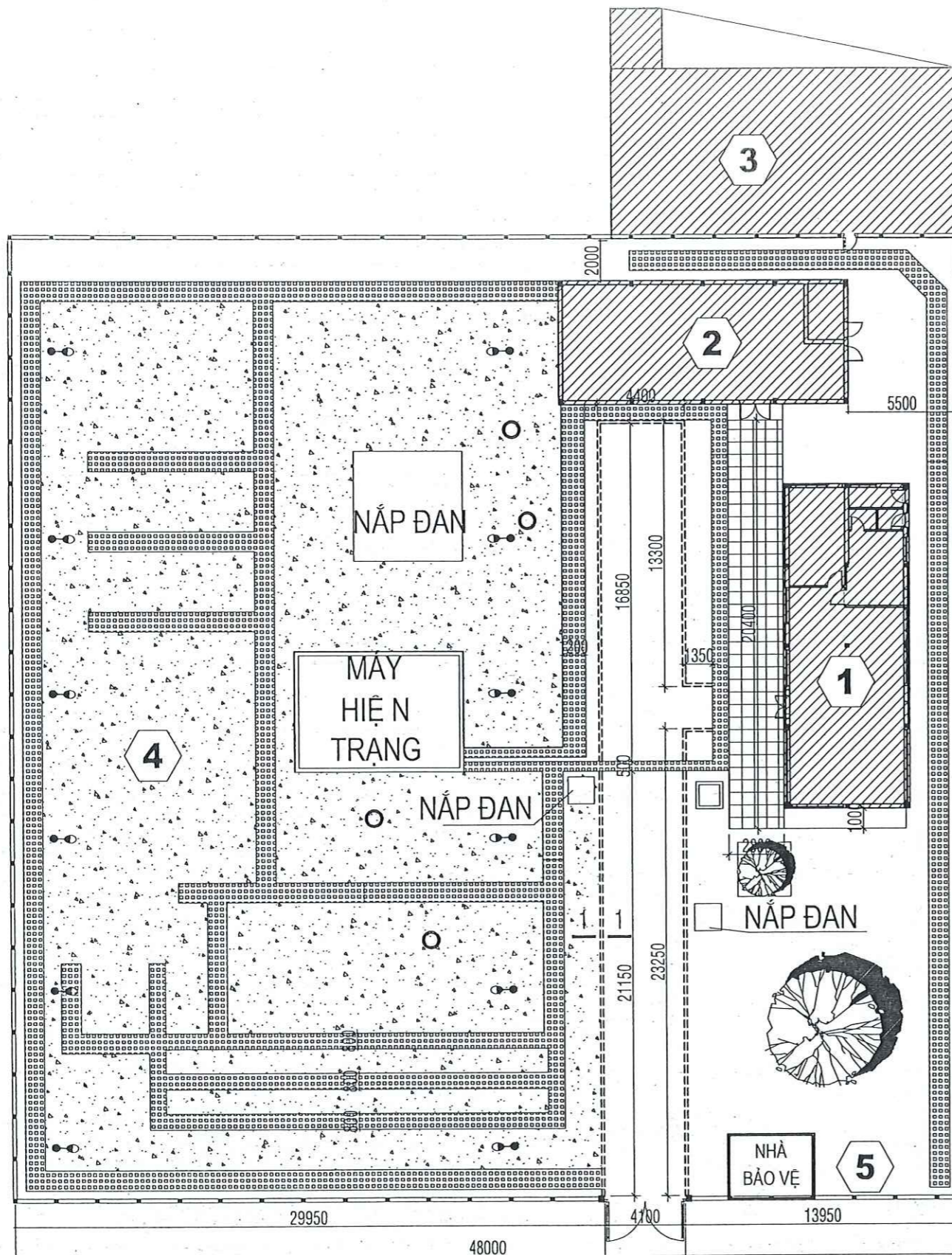

MẶT BẰNG TỔNG THỂ SÂN NGÁT TL:1/100

CHÚ THÍCH:

- ① NHÀ ĐIỀU HÀNH
- ② PHÒNG 22KV
- ③ NHÀ CHỜ CA
- ④ SÂN NGÁT
- ⑤ HÀNG RÀO

----- BỜ BAO SÂN NGÁT: SƠN TRẮNG, ĐỎ (L=82.35m)

▨ SÂN NGÁT: ĐỔ ĐÁ 1x2, S = 932,62m² x 0.08(CHIỀU CAO TB) = 74.61 m³

▧ SÂN NỀN (LÁT GẠCH TERRAZZO 400x400, S=57.12m²)

○ THÙNG CHỨA CÁT PCCC: 4 CẤU KIỆN

● ĐÈN LED

HỆ THỐNG CHIẾU SÁNG:
- LẮP MỚI 12 BỘ ĐÈN LED 50W

 CTY CỔ PHẦN TƯ VẤN XÂY DỰNG KIÊN GIANG Số 121 - 131 Đường 3 tháng 2, phường Vĩnh Thành Vân, thành phố Rạch Giá, tỉnh Kiên Giang DT: 02973873228; 02973873243; FAX 02973880707		TÊN CÔNG TRÌNH : SỬA CHỮA NHÀ ĐIỀU HÀNH TRẠM 110KV CHUNG SỰ NĂM 2025 ĐỊA ĐIỂM XD : Quốc lộ 80, xã Thạnh Lộc, tỉnh An Giang	
PHÓ TỔNG GIÁM ĐỐC	KS. NGUYỄN THANH TÚ	HẠNG MỤC :	
XÍ NGHIỆP DD-CN	KTS. ĐOÀN THIỆN TÀI TRÌ	SÂN NGÁT	
CHỦ NHIỆM THIẾT KẾ	KS. NGUYỄN THANH TÚ	TÊN BẢN VẼ :	
CHỦ TRÌ THIẾT KẾ	KS. NGUYỄN TRƯỜNG PHÚC	MẶT BẰNG TỔNG THỂ SÂN NGÁT	
QUẢN LÝ KỸ THUẬT	KS. PHÙNG VĂN SÁNG	TỶ LỆ	LOẠI BẢN VẼ
THIẾT KẾ	KS. NGUYỄN TRƯỜNG PHÚC	1/25	H.S.T.K.B.V.T.C
THỂ HIỆN	KS. NGUYỄN TRƯỜNG PHÚC	HOÀN THÀNH	/2025
		KÍ HIỆU BẢN VẼ	
			

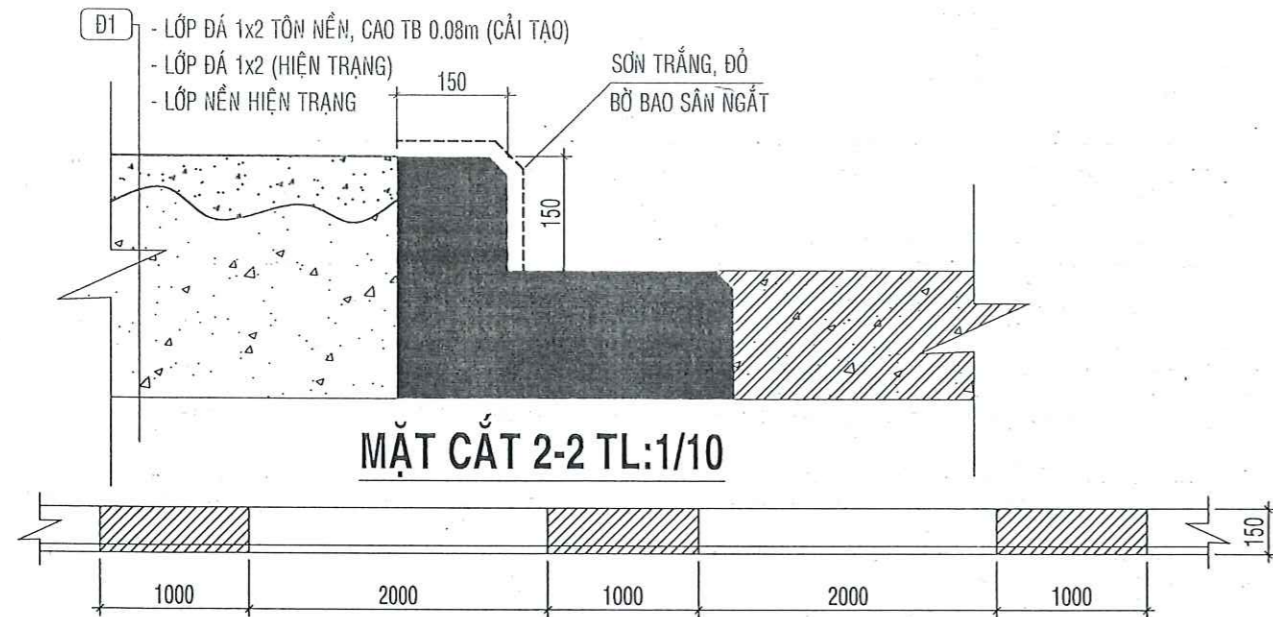

MÀU ĐỎ MÀU TRẮNG
 QUY CÁCH SƠN ĐIỆN HÌNH BỜ BAO SÂN NGẮT

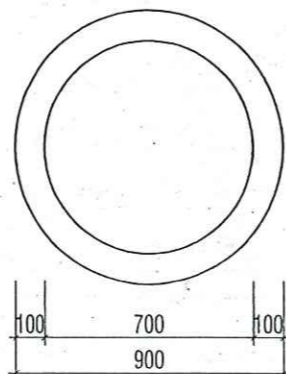
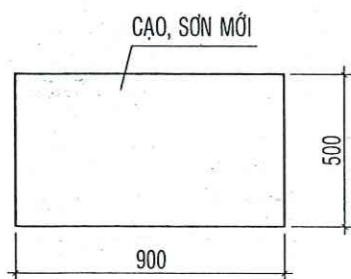
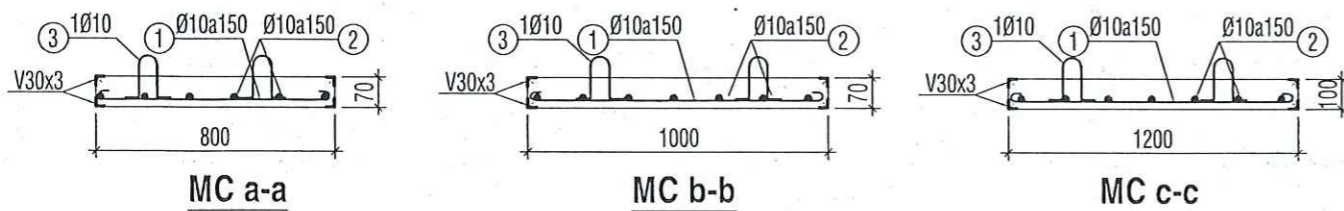
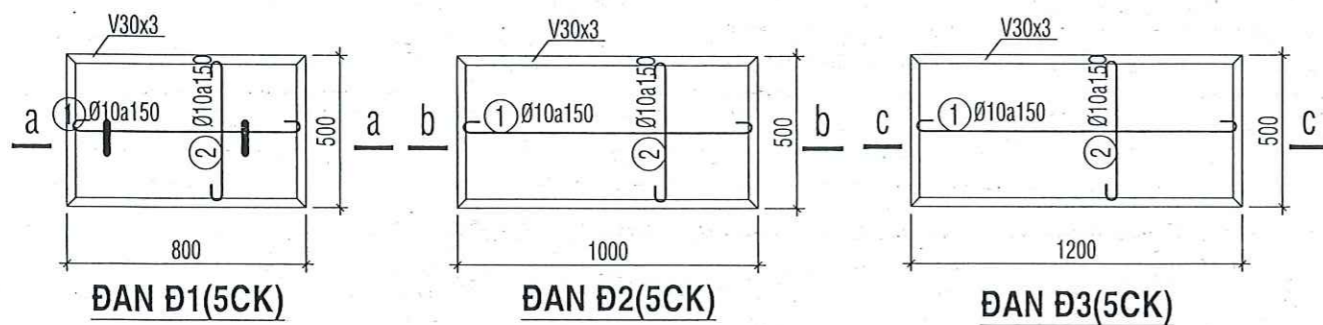

BẢNG THỐNG KÊ CỐT THÉP ĐAN

TÊN C.KIỆN	SỐ HIỆU	HÌNH DẠNG - KÍCH THƯỚC	ĐƯỜNG KÍNH (mm)	CHIỀU DÀI 1 THANH (mm)	SỐ LƯỢNG		TỔNG CHIỀU DÀI (m)	TỔNG T.LƯỢNG (Kg)
					1 C.KIỆN	T.BỘ		
ĐAN Đ1 Số lượng: 5	1	50 770 50	10	870	4	20	17.4	10.73
	2	50 470 50	10	570	6	30	17.1	10.54
	3	LDC 30x3 Thép góc		2600	2	10	26	37.96
ĐAN Đ2 Số lượng: 5	1	50 970 50	10	1070	4	20	21.4	13.19
	2	50 470 50	10	570	7	35	19.95	12.30
	3	LDC 30x3 Thép góc		3000	2	10	30	43.80
ĐAN Đ3 Số lượng: 5	1	50 1170 50	10	1270	4	20	25.4	15.66
	2	50 470 50	10	570	9	45	25.65	15.81
	3	LDC 30x3 Thép góc		3400	2	10	34	49.64

- Trọng lượng thép có đường kính $\Phi 10 = 78.23$ kg; Chiều dài = 126.9 mét
 - Trọng lượng Thép góc: LDC 30x3 = 131.4 kg; Chiều dài = 90 mét

 CTY CỔ PHẦN TƯ VẤN XÂY DỰNG KIẾN GIANG Số 121 - 131 Đường 3 tháng 2, phường Vĩnh Thành, Quận Thủ Đức, Thành phố Hồ Chí Minh, Việt Nam DT: 02973873228; 02973873243; FAX: 02973860707 ISO: 9001-2015		TÊN CÔNG TRÌNH : SỬA CHỮA NHÀ ĐIỀU HÀNH TRẠM 110KV CHUNG SỰ NĂM 2025 ĐỊA ĐIỂM XD : Quốc lộ 80, xã Thạnh Lộc, tỉnh An Giang	
PHÓ TỔNG GIÁM ĐỐC	KS. NGUYỄN THÀNH TÚ	HẠNG MỤC : SÂN NGẮT	
XÍ NGHIỆP DD-CN	KTS. ĐOÀN THIỆN TÀI TRƯ	TÊN BẢN VẼ : CHI TIẾT BỜ BAO, ĐAN	
CHỦ NHIỆM THIẾT KẾ	KS. NGUYỄN THANH TÚ	TỶ LỆ	LOẠI BẢN VẼ
CHỦ TRÌ THIẾT KẾ	KS. NGUYỄN TRƯỜNG PHÚC	1/25	H.S.T.K.B.V.T.C
QUẢN LÝ KỸ THUẬT	KS. PHÙNG VĂN SÁNG	HOÀN THÀNH	/2025
THIẾT KẾ	KS. NGUYỄN TRƯỜNG PHÚC	KÍ HIỆU BẢN VẼ	
THỂ HIỆN	KS. NGUYỄN TRƯỜNG PHÚC	KT24 24	

