

**CỘNG HÒA XÃ HỘI CHỦ NGHĨA VIỆT NAM**  
**Độc lập – Tự do – Hạnh phúc**

## HỒ SƠ MỜI THẦU

<b>Số hiệu gói thầu và số E-TBMT</b>	
<b>Tên gói thầu:</b>	<b>Gói thầu số 03: Cung cấp vật tư và lắp đặt biển tần cho quạt 32K005, 32K006</b>
<b>Dự án:</b>	<b>Đầu tư thiết bị phục vụ sản xuất cho nhà máy sản xuất Amon Nitrat</b>
<b>Phát hành ngày:</b>	<b>Ngày 04 tháng 08 năm 2025</b>
<b>Ban hành kèm theo Quyết định:</b>	<b>Số 3267/QĐ-HCMTBi, ngày 30 tháng 07 năm 2025 của Công ty Hóa chất mỏ Thái Bình – MICCO</b>

Tư vấn lập E-HSMT  
Công ty Cổ phần Tư vấn đầu tư  
BMC Việt Nam



GIÁM ĐỐC  
*Nguyễn Thanh Xuân*

Chủ đầu tư  
Công ty Hoá chất mỏ Thái Bình -  
MICCO



GIÁM ĐỐC  
*Vũ Hùng Việt*

Năm 2025

**Năm 2025**  
**MỤC LỤC**

**Mô tả tóm tắt**

**Phần 1. THỦ TỤC ĐẤU THẦU**

**Chương I. Chỉ dẫn nhà thầu**

**Chương II. Bảng dữ liệu đấu thầu**

**Chương III. Tiêu chuẩn đánh giá E-HSDT**

**Chương IV. Biểu mẫu mời thầu và dự thầu**

**Phần 2. YÊU CẦU VỀ KỸ THUẬT**

**Chương V. Yêu cầu về kỹ thuật**

**Phần 3. ĐIỀU KIỆN HỢP ĐỒNG**

**Chương VI. Điều kiện chung của hợp đồng**

**Chương VII. Điều kiện cụ thể của hợp đồng**

**Phần 4. BIỂU MẪU HỢP ĐỒNG**



## MÔ TẢ TÓM TẮT

### **Phần 1. THỦ TỤC ĐẦU THẦU**

#### **Chương I. Chỉ dẫn nhà thầu**

Chương này cung cấp thông tin nhằm giúp nhà thầu chuẩn bị E-HSDT. Thông tin bao gồm các quy định về việc chuẩn bị, nộp E-HSDT, mở thầu, đánh giá E-HSDT và trao hợp đồng.

#### **Chương II. Bảng dữ liệu đấu thầu**

Chương này quy định cụ thể các nội dung của Chương I khi áp dụng đối với từng gói thầu.

#### **Chương III. Tiêu chuẩn đánh giá E-HSDT**

Chương này bao gồm các tiêu chí để đánh giá E-HSDT. Cụ thể:

- Mục 1 (Đánh giá tính hợp lệ của E-HSDT) được cố định theo định dạng tệp tin PDF/Word và đăng tải trên Hệ thống;
- Mục 2 (Tiêu chuẩn đánh giá về năng lực, kinh nghiệm)
- Mục 3 (Tiêu chuẩn đánh giá về kỹ thuật), Mục 4 (Tiêu chuẩn đánh giá về tài chính) và Mục 5 (Phương án kỹ thuật thay thế trong E-HSDT (nếu có)) là tệp tin PDF/Word do Chủ đầu tư chuẩn bị và đăng tải trên Hệ thống.

#### **Chương IV. Biểu mẫu mời thầu và dự thầu**

Chương này bao gồm các biểu mẫu mà Chủ đầu tư và nhà thầu sẽ phải hoàn chỉnh để thành một phần nội dung của E-HSMT và E-HSDT.

### **Phần 2. YÊU CẦU VỀ KỸ THUẬT**

#### **Chương V. Yêu cầu về kỹ thuật**

Chương này nêu các yêu cầu về kỹ thuật và bản vẽ để mô tả các đặc tính kỹ thuật của hàng hóa và dịch vụ liên quan; các nội dung về kiểm tra và thử nghiệm hàng hóa (nếu có) được hiển thị dưới dạng tệp tin PDF/Word/CAD do Chủ đầu tư chuẩn bị và đính kèm lên Hệ thống.

### **Phần 3. ĐIỀU KIỆN HỢP ĐỒNG**

#### **Chương VI. Điều kiện chung của hợp đồng**

Chương này gồm điều khoản chung được áp dụng cho tất cả các hợp đồng của các gói thầu khác nhau. Chỉ được sử dụng mà không được sửa đổi các quy định tại Chương này.

Chương này áp dụng thống nhất đối với tất cả các gói thầu mua sắm hàng hóa qua mạng, được cố định theo định dạng tệp tin PDF và đăng tải trên Hệ thống.

#### **Chương VII. Điều kiện cụ thể của hợp đồng**

Chương này bao gồm dữ liệu hợp đồng và Điều kiện cụ thể, trong đó có điều khoản cụ thể cho mỗi hợp đồng. Điều kiện cụ thể của hợp đồng nhằm chi tiết hóa, bổ sung nhưng không được thay thế Điều kiện chung của Hợp đồng.

#### **Phần 4. BIỂU MẪU HỢP ĐỒNG**

Phần này gồm các biểu mẫu mà sau khi được hoàn chỉnh sẽ trở thành một bộ phận cấu thành của hợp đồng. Các mẫu bảo lãnh thực hiện hợp đồng (Thư bảo lãnh) và Bảo lãnh tiền tạm ứng (nếu có yêu cầu về tạm ứng) do nhà thầu trúng thầu hoàn chỉnh trước khi hợp đồng có hiệu lực.

Phần này bao gồm tệp tin PDF/Word do Chủ đầu tư chuẩn bị theo mẫu.

**Phần 1. THỦ TỤC ĐẦU THẦU**  
**Chương I. CHỈ DẪN NHÀ THẦU**

<b>1. Phạm vi gói thầu</b>	<p>1.1. Chủ đầu tư quy định tại <b>E-BDL</b> phát hành bộ E-HSMT này để lựa chọn nhà thầu thực hiện gói thầu mua sắm hàng hóa theo phương thức một giai đoạn một túi hồ sơ.</p> <p>1.2. Tên gói thầu, dự án/dự toán mua sắm; số lượng, số hiệu các phần thuộc gói thầu (trường hợp gói thầu chia thành nhiều phần độc lập) được quy định tại <b>E-BDL</b>.</p>
<b>2. Giải thích từ ngữ trong đấu thầu qua mạng</b>	<p>2.1. Thời điểm đóng thầu là thời điểm hết hạn nhận E-HSDT và được quy định trong E-TBMT trên Hệ thống.</p> <p>2.2. Ngày là ngày theo dương lịch, bao gồm cả ngày nghỉ cuối tuần, nghỉ lễ, nghỉ Tết theo quy định của pháp luật về lao động.</p> <p>2.3. Thời gian và ngày tháng trên Hệ thống là thời gian và ngày tháng được hiển thị trên Hệ thống (GMT+7).</p>
<b>3. Nguồn vốn</b>	<p>Nguồn vốn để sử dụng cho gói thầu được quy định tại <b>E-BDL</b>.</p>
<b>4. Hành vi bị cấm</b>	<p>4.1. Đưa, nhận, môi giới hối lộ.</p> <p>4.2. Lợi dụng chức vụ, quyền hạn để gây ảnh hưởng, can thiệp trái pháp luật vào hoạt động đấu thầu dưới mọi hình thức.</p> <p>4.3. Thông thầu bao gồm các hành vi sau đây:</p> <p>a) Dàn xếp, thỏa thuận, ép buộc để một hoặc các bên chuẩn bị E-HSDT hoặc rút E-HSDT để một bên trúng thầu;</p> <p>b) Dàn xếp, thỏa thuận để từ chối cung cấp hàng hóa, dịch vụ, không ký hợp đồng thầu phụ hoặc thực hiện các hình thức thỏa thuận khác nhằm hạn chế cạnh tranh để một bên trúng thầu;</p> <p>c) Nhà thầu có năng lực, kinh nghiệm đã tham dự thầu và đáp ứng yêu cầu của E-HSMT nhưng cố ý không cung cấp tài liệu để chứng minh năng lực, kinh nghiệm khi được chủ đầu tư yêu cầu làm rõ E-HSDT hoặc khi được yêu cầu đối chiếu tài liệu nhằm tạo điều kiện để một bên trúng thầu.</p> <p>4.4. Gian lận bao gồm các hành vi sau đây:</p> <p>a) Làm giả hoặc làm sai lệch thông tin, hồ sơ, tài liệu trong đấu thầu;</p> <p>b) Cố ý cung cấp thông tin, tài liệu không trung thực, không khách quan trong E-HSDT nhằm làm sai lệch kết quả lựa chọn nhà thầu.</p> <p>4.5. Cản trở bao gồm các hành vi sau đây:</p> <p>a) Hủy hoại, lừa dối, thay đổi, che giấu chứng cứ hoặc báo cáo sai sự thật; đe dọa hoặc gợi ý đối với bất kỳ bên nào nhằm ngăn</p>

chặn việc làm rõ hành vi đưa, nhận, môi giới hối lộ, gian lận hoặc thông đồng với cơ quan có chức năng, thẩm quyền về giám sát, kiểm tra, thanh tra, kiểm toán;

b) Cản trở người có thẩm quyền, chủ đầu tư, nhà thầu trong lựa chọn nhà thầu;

c) Cản trở cơ quan có thẩm quyền giám sát, kiểm tra, thanh tra, kiểm toán đối với hoạt động đấu thầu;

d) Cố tình khiêu nại, tố cáo, kiến nghị sai sự thật để cản trở hoạt động đấu thầu;

đ) Có hành vi vi phạm pháp luật về an toàn, an ninh mạng nhằm can thiệp, cản trở việc đấu thầu qua mạng.

4.6. Không bảo đảm công bằng, minh bạch bao gồm các hành vi sau đây:

a) Tham dự thầu với tư cách là nhà thầu đối với gói thầu do mình làm chủ đầu tư hoặc thực hiện nhiệm vụ của chủ đầu tư không đúng quy định của Luật Đấu thầu;

b) Tham gia lập, đồng thời tham gia thẩm định E-HSMT đối với cùng một gói thầu;

c) Tham gia đánh giá E-HSDT đồng thời tham gia thẩm định kết quả lựa chọn nhà thầu đối với cùng một gói thầu;

d) Cá nhân thuộc chủ đầu tư trực tiếp tham gia quá trình lựa chọn nhà thầu hoặc tham gia tổ chuyên gia, tổ thẩm định kết quả lựa chọn nhà thầu hoặc là người có thẩm quyền, người đứng đầu chủ đầu tư đối với các gói thầu do người có quan hệ gia đình theo quy định của Luật Doanh nghiệp đứng tên dự thầu hoặc là người đại diện hợp pháp của nhà thầu tham dự thầu;

đ) Nhà thầu tham dự thầu gói thầu mua sắm hàng hóa do nhà thầu đó cung cấp dịch vụ tư vấn: lập, thẩm tra, thẩm định dự toán, thiết kế kỹ thuật, thiết kế bản vẽ thi công, thiết kế kỹ thuật tổng thể (thiết kế FEED); lập, thẩm định E-HSMST, E-HSMT; đánh giá E-HSDST, E-HSDT; kiểm định hàng hóa; thẩm định kết quả lựa chọn nhà thầu; giám sát thực hiện hợp đồng;

e) Đứng tên tham dự thầu gói thầu thuộc dự án do chủ đầu tư là cơ quan, tổ chức nơi mình đã công tác và giữ chức vụ lãnh đạo, quản lý trong thời gian 12 tháng kể từ ngày không còn làm việc tại cơ quan, tổ chức đó;

g) Nêu yêu cầu cụ thể về nhãn hiệu, xuất xứ hàng hóa trong E-HSMT, trừ trường hợp quy định tại điểm e khoản 3 Điều 10, khoản 2 Điều 44 và khoản 1 Điều 56 của Luật Đấu thầu;

4.7. Tiết lộ những tài liệu, thông tin về quá trình lựa chọn nhà thầu, nhà đầu tư, trừ trường hợp cung cấp thông tin theo quy định tại điểm b khoản 8 và điểm g khoản 9 Điều 77, khoản 11 Điều

	<p>78, khoản 4 Điều 80, khoản 4 Điều 81, khoản 2 Điều 82 của Luật này, bao gồm:</p> <p>a) Nội dung E-HSMT trước thời điểm phát hành theo quy định;</p> <p>b) Nội dung E-HSDT; nội dung yêu cầu làm rõ E-HSDT của chủ đầu tư và trả lời của nhà thầu trong quá trình đánh giá E-HSDT; báo cáo của chủ đầu tư, báo cáo của tổ chuyên gia, báo cáo thẩm định, báo cáo của nhà thầu tư vấn, báo cáo của cơ quan chuyên môn có liên quan trong quá trình lựa chọn nhà thầu; tài liệu ghi chép, biên bản cuộc họp xét thầu, các ý kiến nhận xét, đánh giá đối với từng E-HSDT trước khi được công khai theo quy định;</p> <p>c) Kết quả lựa chọn nhà thầu trước khi được công khai theo quy định;</p> <p>d) Các tài liệu khác trong quá trình lựa chọn nhà thầu được xác định chứa nội dung bí mật nhà nước theo quy định của pháp luật.</p> <p>4.8. Chuyển nhượng thầu trong trường hợp sau đây:</p> <p>a) Nhà thầu chuyển nhượng cho nhà thầu khác phần công việc thuộc gói thầu ngoài giá trị tối đa dành cho nhà thầu phụ và khối lượng công việc dành cho nhà thầu phụ đặc biệt đã nêu trong hợp đồng;</p> <p>b) Nhà thầu chuyển nhượng cho nhà thầu khác phần công việc thuộc gói thầu chưa vượt mức tối đa giá trị công việc dành cho nhà thầu phụ nêu trong hợp đồng nhưng ngoài phạm vi công việc dành cho nhà thầu phụ đã đề xuất trong E-HSDT mà không được chủ đầu tư, tư vấn giám sát chấp thuận;</p> <p>c) Chủ đầu tư, tư vấn giám sát chấp thuận để nhà thầu chuyển nhượng công việc quy định tại điểm a khoản này;</p> <p>d) Chủ đầu tư, tư vấn giám sát chấp thuận để nhà thầu chuyển nhượng công việc quy định tại điểm b khoản này mà vượt mức tối đa giá trị công việc dành cho nhà thầu phụ nêu trong hợp đồng.</p>
<p><b>5. Tư cách hợp lệ của nhà thầu</b></p>	<p>5.1. Nhà thầu là tổ chức đáp ứng đủ các điều kiện sau đây:</p> <p>a) Hạch toán tài chính độc lập;</p> <p>b) Không đang trong quá trình thực hiện thủ tục giải thể hoặc bị thu hồi giấy chứng nhận đăng ký doanh nghiệp, giấy chứng nhận đăng ký hợp tác xã, liên hiệp hợp tác xã, tổ hợp tác; không thuộc trường hợp mất khả năng thanh toán theo quy định của pháp luật về phá sản;</p> <p>c) Bảo đảm cạnh tranh trong đấu thầu theo quy định tại <b>E-BDL</b>;</p> <p>d) Không đang trong thời gian bị cấm tham dự thầu theo quy định của Luật Đấu thầu;</p> <p>đ) Không đang bị truy cứu trách nhiệm hình sự.</p>

	<p>5.2. Nhà thầu là hộ kinh doanh đáp ứng đủ các điều kiện sau đây:</p> <p>a) Có giấy chứng nhận đăng ký hộ kinh doanh theo quy định của pháp luật;</p> <p>b) Không đang trong quá trình chấm dứt hoạt động hoặc bị thu hồi giấy chứng nhận đăng ký hộ kinh doanh; chủ hộ kinh doanh không đang bị truy cứu trách nhiệm hình sự;</p> <p>c) Đáp ứng điều kiện quy định tại các điểm c và d Mục 5.1 E-CDNT.</p> <p>5.3. Nhà thầu là cá nhân, nhóm cá nhân chào thầu sản phẩm đổi mới sáng tạo của mình đáp ứng quy định tại khoản 4 Điều 5 của Nghị định số 24/2024/NĐ-CP ngày 27/02/2024 của Chính phủ quy định chi tiết một số điều và biện pháp thi hành Luật Đấu thầu về lựa chọn nhà thầu được tham dự thầu khi đáp ứng đủ các điều kiện sau đây:</p> <p>a) Có năng lực hành vi dân sự đầy đủ theo quy định pháp luật của nước mà cá nhân đó là công dân;</p> <p>b) Đáp ứng điều kiện quy định tại các điểm c, d và đ Mục 5.1 E-CDNT.</p> <p>5.4. Đối với gói thầu có giá gói thầu dưới 500 triệu đồng thuộc dự toán mua sắm, việc áp dụng mua hàng hóa từ nhà thầu có từ 50% lao động trở lên là người khuyết tật, thương binh, dân tộc thiểu số có hợp đồng lao động với thời gian thực hiện hợp đồng từ 03 tháng trở lên và đến thời điểm đóng thầu hợp đồng vẫn còn hiệu lực được tham dự thầu quy định tại khoản 1 Điều 7 của Nghị định số 24/2024/NĐ-CP thực hiện theo <b>E-BDL</b>.</p>
<p><b>6. Nội dung của E-HSMT</b></p>	<p>6.1. E-HSMT bao gồm E-TBMT và Phần 1, Phần 2, Phần 3A (hoặc Phần 3B), Phần 4 cùng với tài liệu sửa đổi, làm rõ E-HSMT theo quy định tại Mục 7 E-CDNT (nếu có), trong đó bao gồm các nội dung sau đây:</p> <p><b>Phần 1. Thủ tục đấu thầu:</b></p> <ul style="list-style-type: none"> <li>- Chương I. Chỉ dẫn nhà thầu;</li> <li>- Chương II. Bảng dữ liệu đấu thầu;</li> <li>- Chương III. Tiêu chuẩn đánh giá E-HSDT;</li> <li>- Chương IV. Biểu mẫu mời thầu và dự thầu.</li> </ul> <p><b>Phần 2. Yêu cầu về kỹ thuật:</b></p> <ul style="list-style-type: none"> <li>- Chương V. Yêu cầu về kỹ thuật.</li> </ul> <p><b>Phần 3. Điều kiện hợp đồng:</b></p> <ul style="list-style-type: none"> <li>- Chương VI. Điều kiện chung của hợp đồng;</li> <li>- Chương VII. Điều kiện cụ thể của hợp đồng;</li> </ul> <p><b>Phần 4. Biểu mẫu hợp đồng.</b></p>

	<p>6.2. Chủ đầu tư sẽ không chịu trách nhiệm về tính chính xác, hoàn chỉnh của E-HSMT, tài liệu giải thích làm rõ E-HSMT hay các tài liệu sửa đổi E-HSMT theo quy định tại Mục 7 E-CDNT nếu các tài liệu này không được cung cấp bởi Chủ đầu tư trên Hệ thống. E-HSMT do Chủ đầu tư phát hành trên Hệ thống sẽ là cơ sở để xem xét, đánh giá.</p> <p>6.3. Nhà thầu phải nghiên cứu mọi thông tin của E-TBMT, E-HSMT và các nội dung sửa đổi, làm rõ E-HSMT, biên bản hội nghị tiền đấu thầu (nếu có) để chuẩn bị E-HSDT theo yêu cầu của E-HSMT cho phù hợp.</p>
<p><b>7. Sửa đổi, làm rõ E-HSMT</b></p>	<p>7.1. Trường hợp sửa đổi E-HSMT thì Chủ đầu tư đăng tải quyết định sửa đổi kèm theo các nội dung sửa đổi và E-HSMT đã được sửa đổi cho phù hợp (webform và file đính kèm). Việc sửa đổi E-HSMT được thực hiện trong thời gian tối thiểu là 10 ngày trước ngày có thời điểm đóng thầu; đối với gói thầu có giá gói thầu không quá 10 tỷ đồng, việc sửa đổi E-HSMT được thực hiện trong thời gian tối thiểu là 03 ngày làm việc trước ngày có thời điểm đóng thầu và bảo đảm đủ thời gian để nhà thầu hoàn chỉnh E-HSDT; trường hợp không bảo đảm đủ thời gian như nêu trên thì phải gia hạn thời điểm đóng thầu.</p> <p>7.2. Trường hợp cần làm rõ E-HSMT, Nhà thầu phải gửi đề nghị làm rõ đến Chủ đầu tư thông qua Hệ thống trong thời hạn tối thiểu 03 ngày làm việc trước ngày có thời điểm đóng thầu để Chủ đầu tư xem xét, xử lý. Chủ đầu tư tiếp nhận nội dung làm rõ để xem xét, làm rõ theo đề nghị của nhà thầu và thực hiện làm rõ trên Hệ thống trong thời hạn tối thiểu 02 ngày làm việc trước ngày có thời điểm đóng thầu, trong đó mô tả nội dung yêu cầu làm rõ nhưng không nêu tên nhà thầu đề nghị làm rõ. Trường hợp việc làm rõ dẫn đến phải sửa đổi E-HSMT thì Chủ đầu tư tiến hành sửa đổi E-HSMT theo quy định tại Mục 7.1 E-CDNT.</p> <p>7.3. Chủ đầu tư chịu trách nhiệm theo dõi thông tin trên Hệ thống để kịp thời làm rõ E-HSMT theo đề nghị của nhà thầu.</p> <p>7.4. Nhà thầu chịu trách nhiệm theo dõi thông tin trên Hệ thống để cập nhật thông tin về việc sửa đổi E-HSMT, thay đổi thời điểm đóng thầu (nếu có) để làm cơ sở chuẩn bị E-HSDT. Trường hợp xảy ra các sai sót do không theo dõi, cập nhật thông tin trên Hệ thống dẫn đến bất lợi cho nhà thầu trong quá trình tham dự thầu bao gồm: thay đổi, sửa đổi E-HSMT, thời điểm đóng thầu và các nội dung khác thì nhà thầu phải tự chịu trách nhiệm và chịu bất lợi trong quá trình tham dự thầu.</p> <p>7.5. Trường hợp cần thiết, Chủ đầu tư tổ chức hội nghị tiền đấu thầu để trao đổi về những nội dung trong E-HSMT mà các nhà thầu chưa rõ theo quy định tại <b>E-BDL</b>. Chủ đầu tư đăng tải thông</p>

	<p>báo tổ chức hội nghị tiền đấu thầu trên Hệ thống; tất cả các nhà thầu quan tâm được tham dự hội nghị tiền đấu thầu mà không cần phải thông báo trước cho Chủ đầu tư. Nội dung trao đổi giữa Chủ đầu tư và nhà thầu phải được ghi lại thành biên bản và lập thành văn bản làm rõ E-HSMT đăng tải trên Hệ thống trong thời gian tối đa 02 ngày làm việc, kể từ ngày kết thúc hội nghị tiền đấu thầu.</p> <p>7.6. Trường hợp E-HSMT cần phải được sửa đổi sau khi tổ chức hội nghị tiền đấu thầu, Chủ đầu tư thực hiện việc sửa đổi E-HSMT theo quy định tại Mục 7.1 E-CDNT. Biên bản hội nghị tiền đấu thầu không phải là văn bản sửa đổi E-HSMT.</p> <p>7.7. Việc nhà thầu không tham dự hội nghị tiền đấu thầu hoặc không có giấy xác nhận đã tham dự hội nghị tiền đấu thầu không phải là lý do để loại bỏ E-HSDT của nhà thầu.</p>
<b>8. Chi phí dự thầu</b>	E-HSMT được phát hành miễn phí trên Hệ thống ngay sau khi Chủ đầu tư đăng tải thành công E-TBMT trên Hệ thống. Nhà thầu phải chịu mọi chi phí liên quan đến quá trình tham dự thầu. Chi phí nộp E-HSDT theo quy định tại <b>E-BDL</b> . Trong mọi trường hợp, Chủ đầu tư không chịu trách nhiệm về các chi phí liên quan đến việc tham dự thầu của nhà thầu.
<b>9. Ngôn ngữ của E-HSDT</b>	E-HSDT cũng như tất cả văn bản và tài liệu liên quan đến E-HSDT được viết bằng tiếng Việt. Các tài liệu bổ trợ trong E-HSDT (catalog...) có thể được viết bằng ngôn ngữ khác, đồng thời kèm theo bản dịch sang tiếng Việt. Trường hợp thiếu bản dịch, Chủ đầu tư có thể yêu cầu nhà thầu gửi bổ sung (nếu cần thiết).
<b>10. Thành phần của E-HSDT</b>	E-HSDT phải bao gồm các thành phần sau: <ul style="list-style-type: none"> <li>10.1. Đơn dự thầu;</li> <li>10.2. Thỏa thuận liên danh được Mẫu số 03 Chương IV (đối với nhà thầu liên danh);</li> <li>10.3. Bảo đảm dự thầu theo quy định tại Mục 18 E-CDNT;</li> <li>10.4. Bản kê khai năng lực, kinh nghiệm của nhà thầu theo Mục 16 E-CDNT;</li> <li>10.5. Đề xuất về kỹ thuật và các tài liệu theo quy định tại Mục 15 E-CDNT;</li> <li>10.6. Đề xuất về tài chính và các bảng biểu được ghi đầy đủ thông tin theo quy định tại Mục 11 và Mục 13 E-CDNT;</li> <li>10.7. Đề xuất phương án kỹ thuật thay thế trong E-HSDT theo quy định tại Mục 12 E-CDNT (nếu có);</li> <li>10.8. Các nội dung khác theo quy định tại <b>E-BDL</b>.</li> </ul>
<b>11. Đơn dự</b>	Nhà thầu điền đầy đủ thông tin vào các Mẫu ở Chương IV.

<b>thầu và các bảng biểu</b>	
<b>12. Đề xuất phương án kỹ thuật thay thế trong E-HSDT</b>	<p>12.1. Trường hợp E-HSMT có quy định tại <b>E-BDL</b> về việc nhà thầu có thể đề xuất phương án kỹ thuật thay thế thì phương án kỹ thuật thay thế đó mới được xem xét.</p> <p>12.2. Phương án kỹ thuật thay thế chỉ được xem xét khi phương án chính được đánh giá là đáp ứng yêu cầu và nhà thầu được xếp hạng thứ nhất. Trong trường hợp này, nhà thầu phải cung cấp tất cả các thông tin cần thiết để Chủ đầu tư có thể đánh giá phương án kỹ thuật thay thế, bao gồm: thuyết minh, bản vẽ, thông số kỹ thuật, tiến độ cung cấp, chi phí và các thông tin liên quan khác. Việc đánh giá đề xuất phương án kỹ thuật thay thế trong E-HSDT thực hiện theo quy định tại Mục 5 Chương III.</p>
<b>13. Giá dự thầu và giảm giá</b>	<p>1. Giá dự thầu ghi trong đơn và trong các bảng giá cùng với các khoản giảm giá phải đáp ứng các quy định trong Mục này:</p> <p>Giá dự thầu là giá do nhà thầu chào trong đơn dự thầu, bao gồm toàn bộ các chi phí để thực hiện gói thầu (chưa tính giảm giá).</p> <p>Tất cả các phần (đối với gói thầu chia thành nhiều phần) và các hạng mục phải được chào giá riêng trong các bảng giá dự thầu;</p> <p>Đối với gói thầu không chia phần, trường hợp nhà thầu có đề xuất giảm giá thì ghi tỷ lệ phần trăm giảm giá vào đơn dự thầu. Giá trị giảm giá này được hiểu là giảm đều theo tỷ lệ cho tất cả hạng mục trong các bảng giá dự thầu. Đối với loại hợp đồng theo đơn giá cố định, đơn giá điều chỉnh, giá trị giảm giá được tính trên giá dự thầu không bao gồm dự phòng.</p> <p>Nhà thầu phải nộp E-HSDT cho toàn bộ công việc yêu cầu trong E-HSMT và ghi đơn giá dự thầu cho tất cả các công việc nêu trong các cột “Danh mục hàng hóa”, “Mô tả dịch vụ” theo Mẫu số 12.1 (12.1A hoặc 12.1B hoặc 12.1C) hoặc Mẫu số 12.2 (12.2A hoặc 12.2B hoặc 12.2C), Mẫu số 13 (13A hoặc 13B) Chương IV.</p> <p>2. Nhà thầu phải chịu trách nhiệm về giá dự thầu để thực hiện, hoàn thành các công việc theo đúng yêu cầu nêu trong E-HSMT. Trường hợp nhà thầu có giá dự thầu, trừ đi giá trị giảm giá (nếu có) thấp khác thường, ảnh hưởng đến chất lượng gói thầu thì Chủ đầu tư xử lý tình huống theo quy định tại khoản 11 Điều 131 của Nghị định số 24/2024/NĐ-CP.</p> <p>13.3. Giá dự thầu của nhà thầu phải bao gồm toàn bộ các khoản thuế, phí, lệ phí (nếu có) áp theo thuế suất, mức phí, lệ phí tại thời điểm 28 ngày trước ngày có thời điểm đóng thầu. Trường hợp nhà thầu tuyên bố giá dự thầu không bao gồm thuế, phí, lệ phí (nếu có) thì E-HSDT của nhà thầu sẽ bị loại.</p> <p>13.4. Nhà thầu chào giá dự thầu theo quy định tại <b>E-BDL</b>.</p>

<b>14. Đồng tiền dự thầu và đồng tiền thanh toán</b>	Đồng tiền dự thầu và đồng tiền thanh toán là VND.
<b>15. Tài liệu chứng minh sự phù hợp của hàng hóa, dịch vụ liên quan</b>	<p>15.1. Để chứng minh sự phù hợp của hàng hóa và dịch vụ liên quan so với yêu cầu của E-HSMT, nhà thầu phải cung cấp các tài liệu để chứng minh hàng hóa mà nhà thầu cung cấp đáp ứng các yêu cầu về kỹ thuật quy định tại Chương V. Các tài liệu này là một phần của E-HSMT.</p> <p>15.2. Thuật ngữ “hàng hóa” được hiểu gồm máy móc, thiết bị, nguyên liệu, nhiên liệu, vật liệu, vật tư, phụ tùng; sản phẩm; phương tiện; hàng tiêu dùng; hóa chất, vật tư xét nghiệm, thiết bị y tế; phần mềm thương mại..</p> <p>15.3. Thuật ngữ “xuất xứ” được hiểu là quốc gia hoặc vùng lãnh thổ nơi hàng hóa được khai thác, chăn nuôi, trồng trọt, sản xuất, chế tạo hoặc chế biến tại quốc gia hoặc vùng lãnh thổ đó, thông qua quá trình chế tạo, chế biến hoặc lắp ráp để tạo thành một sản phẩm được công nhận về mặt thương mại và có sự khác biệt đáng kể về các đặc điểm căn bản so với các yếu tố cấu thành ban đầu.</p> <p>15.4. Thuật ngữ “dịch vụ liên quan” bao gồm các dịch vụ như bảo hiểm<sup>1</sup>, lắp đặt, duy tu, bảo dưỡng, sửa chữa ban đầu hoặc cung cấp các dịch vụ sau bán hàng khác như đào tạo, chuyển giao công nghệ....</p> <p>15.5. Nhà thầu phải kê khai xuất xứ của hàng hóa trong Mẫu số 10B Chương IV. Trường hợp nhà thầu chào nhiều xuất xứ cho một đơn vị tính của hàng hóa (một cái, một chiếc...) nhưng cùng một hãng sản xuất và có cùng đơn giá thì Chủ đầu tư yêu cầu nhà thầu làm rõ để xác định cụ thể xuất xứ của hàng hóa này.</p> <p>15.6. Yêu cầu về xuất xứ hàng hóa thực hiện theo Mẫu số 01A, 01B, 01C Chương IV. Trường hợp Chủ đầu tư yêu cầu về xuất xứ theo nhóm nước, vùng lãnh thổ theo quy định tại khoản 2 Điều 44 của Luật Đấu thầu thì nhà thầu phải chào hàng hóa theo đúng yêu cầu về xuất xứ hoặc xuất xứ Việt Nam, kể cả trong trường hợp xuất xứ theo nhóm nước, vùng lãnh thổ mà Chủ đầu tư yêu cầu không có Việt Nam; nhà thầu chào hàng hóa không có xuất xứ theo yêu cầu của E-HSMT hoặc không phải xuất xứ Việt Nam thì sẽ bị loại. Trường hợp chủ đầu tư yêu cầu nhà thầu chào hàng hóa xuất xứ Việt Nam theo quy định tại điểm e khoản 3 Điều 10 của Luật Đấu thầu thì nhà thầu chào hàng hóa không phải là xuất xứ Việt Nam sẽ bị loại.</p> <p>15.7. Nhà thầu phải kê khai hãng sản xuất của hàng hóa trong</p>

<sup>1</sup> Bảo hiểm cho các hạng mục dịch vụ liên quan, ví dụ: bảo hiểm lắp đặt, bảo hiểm sửa chữa...

	<p>Mẫu số 10B Chương IV. Trường hợp nhà thầu chào nhiều hãng sản xuất cho nhiều hơn một đơn vị tính của hàng hóa (hai cái, hai chiếc...) thì Chủ đầu tư yêu cầu nhà thầu làm rõ để xác định số lượng tương ứng với từng hãng sản xuất. Trường hợp nhà thầu chào nhiều hãng sản xuất cho một đơn vị tính của hàng hóa (một cái, một chiếc...) thì E-HSDT của nhà thầu không được xem xét, đánh giá.</p> <p>15.8. Nhà thầu phải đề xuất cụ thể ký mã hiệu (nếu có), nhãn hiệu, xuất xứ, hãng sản xuất. Trường hợp nhà thầu không đề xuất cụ thể ký mã hiệu (nếu có), nhãn hiệu, xuất xứ, hãng sản xuất thì E-HSDT của nhà thầu không được xem xét, đánh giá (nhà thầu không được tham chiếu tới các nội dung khác trong E-HSDT mà phải đề xuất cụ thể tại Mẫu số 10B Chương IV). Trường hợp có sự sai khác giữa thông tin kê khai trong Mẫu số 10B Chương IV so với tài liệu đính kèm thì thông tin trong Mẫu số 10B là cơ sở để xem xét, đánh giá, trừ trường hợp ký mã hiệu (nếu có), nhãn hiệu, hãng sản xuất kê khai tại Mẫu số 10B Chương IV không tồn tại trên thị trường.</p> <p>15.9. Tài liệu chứng minh sự phù hợp của hàng hóa và dịch vụ liên quan có thể là hồ sơ, giấy tờ, bản vẽ, số liệu được mô tả chi tiết theo từng khoản mục về đặc tính kỹ thuật, tính năng sử dụng cơ bản của hàng hóa và dịch vụ liên quan, qua đó chứng minh sự đáp ứng cơ bản của hàng hóa, dịch vụ so với các yêu cầu của E-HSMT và một bảng kê những điểm sai khác và ngoại lệ (nếu có) so với quy định tại Chương V.</p> <p>15.10. Nhà thầu phải cung cấp đầy đủ danh mục, giá cả, nhà cung cấp vật tư, phụ tùng thay thế, dụng cụ chuyên dùng, vật tư tiêu hao... (sau đây gọi là vật tư, phụ tùng thay thế) cần thiết để bảo đảm sự vận hành đúng quy cách và liên tục của hàng hóa trong thời hạn quy định tại <b>E-BDL</b>.</p> <p>15.11. Tiêu chuẩn về chế tạo, quy trình sản xuất các vật tư và thiết bị cũng như các tham chiếu đến nhãn hiệu hàng hóa hoặc số catalô do Chủ đầu tư quy định tại Chương V chỉ nhằm mục đích mô tả và không nhằm mục đích hạn chế nhà thầu. Nhà thầu có thể đưa ra các tiêu chuẩn chất lượng, nhãn hiệu hàng hóa, catalô khác miễn là nhà thầu chứng minh cho Chủ đầu tư thấy rằng những thay thế đó vẫn bảo đảm sự tương đương cơ bản hoặc cao hơn so với yêu cầu quy định tại Chương V.</p>
<p><b>16. Tài liệu chứng minh năng lực và kinh nghiệm của nhà thầu</b></p>	<p>16.1. Nhà thầu kê khai các thông tin cần thiết vào các Mẫu trong Chương IV để cung cấp thông tin về năng lực, kinh nghiệm theo yêu cầu tại Chương III. Trường hợp được mời vào đối chiếu tài liệu, nhà thầu phải chuẩn bị sẵn sàng các tài liệu để đối chiếu với thông tin nhà thầu kê khai trong E-HSDT và để Chủ đầu tư lưu</p>

	<p>trữ.</p> <p>16.2. Yêu cầu về tài liệu để chứng minh năng lực thực hiện hợp đồng của nhà thầu nếu được trúng thầu thực hiện theo <b>E-BDL</b>.</p> <p>16.3. Trường hợp gói thầu đã áp dụng sơ tuyển, nếu có sự thay đổi về năng lực và kinh nghiệm của nhà thầu khi nộp E-HSDT và khi tham dự sơ tuyển thì phải cập nhật lại năng lực và kinh nghiệm của mình.</p>
<p><b>17. Thời hạn có hiệu lực của E-HSDT</b></p>	<p>17.1. E-HSDT có hiệu lực không ngắn hơn thời hạn quy định tại <b>E-BDL</b>.</p> <p>17.2. Trong trường hợp cần thiết, trước khi hết thời hạn hiệu lực của E-HSDT, Chủ đầu tư có thể đề nghị các nhà thầu gia hạn hiệu lực của E-HSDT, đồng thời yêu cầu nhà thầu gia hạn tương ứng thời gian có hiệu lực của bảo đảm dự thầu (bằng thời gian hiệu lực E-HSDT sau khi gia hạn cộng thêm 30 ngày). Nếu nhà thầu không chấp nhận việc gia hạn hiệu lực của E-HSDT thì E-HSDT của nhà thầu sẽ không được xem xét tiếp, trong trường hợp này, nhà thầu không phải nộp bản gốc thư bảo lãnh cho Chủ đầu tư. Nhà thầu chấp nhận đề nghị gia hạn E-HSDT không được phép thay đổi bất kỳ nội dung nào của E-HSDT, trừ việc gia hạn hiệu lực của bảo đảm dự thầu. Việc đề nghị gia hạn và chấp thuận hoặc không chấp thuận gia hạn được thực hiện trên Hệ thống.</p>
<p><b>18. Bảo đảm dự thầu</b></p>	<p>18.1. Khi tham dự thầu qua mạng, nhà thầu phải thực hiện biện pháp bảo đảm dự thầu trước thời điểm đóng thầu theo một hoặc các hình thức thư bảo lãnh do đại diện hợp pháp của tổ chức tín dụng trong nước hoặc chi nhánh ngân hàng nước ngoài được thành lập theo pháp luật Việt Nam phát hành hoặc giấy chứng nhận bảo hiểm bảo lãnh của doanh nghiệp bảo hiểm phi nhân thọ trong nước, chi nhánh doanh nghiệp bảo hiểm phi nhân thọ nước ngoài được thành lập theo pháp luật Việt Nam phát hành. Trường hợp giá trị bảo đảm dự thầu nhỏ hơn 50 triệu đồng thì thực hiện theo quy định tại Mục 18.8 E-CDNT. Đối với bảo lãnh dự thầu hoặc chứng nhận bảo hiểm bảo lãnh bằng văn bản giấy, nhà thầu quét (scan) thư bảo lãnh của ngân hàng hoặc giấy chứng nhận bảo hiểm bảo lãnh và đính kèm khi nộp E-HSDT. Trường hợp E-HSDT được gia hạn hiệu lực theo quy định tại Mục 17.2 E-CDNT thì hiệu lực của bảo đảm dự thầu cũng phải được gia hạn tương ứng. Đối với nhà thầu liên danh, các thành viên liên danh phải sử dụng cùng thể thức bảo lãnh dự thầu.</p> <p>Trường hợp liên danh thì phải thực hiện biện pháp bảo đảm dự thầu theo một trong hai cách sau:</p> <p>a) Từng thành viên trong liên danh sẽ thực hiện riêng rẽ bảo đảm dự thầu nhưng bảo đảm tổng giá trị không thấp hơn mức yêu cầu</p>

quy định tại Mục 18.2 E-CDNT; nếu bảo đảm dự thầu của một thành viên trong liên danh được xác định là không hợp lệ thì E-HSDT của liên danh đó sẽ không được xem xét, đánh giá tiếp. Nếu bất kỳ thành viên nào trong liên danh vi phạm quy định của pháp luật dẫn đến không được hoàn trả giá trị bảo đảm dự thầu theo quy định tại điểm b Mục 18.5 E-CDNT thì giá trị bảo đảm dự thầu của tất cả thành viên trong liên danh sẽ không được hoàn trả;

b) Các thành viên trong liên danh thỏa thuận để một thành viên chịu trách nhiệm thực hiện biện pháp bảo đảm dự thầu cho thành viên liên danh đó và cho thành viên khác trong liên danh. Trong trường hợp này, bảo đảm dự thầu có thể bao gồm tên của liên danh hoặc tên của thành viên chịu trách nhiệm thực hiện biện pháp bảo đảm dự thầu cho các thành viên trong liên danh nhưng bảo đảm tổng giá trị không thấp hơn mức yêu cầu quy định tại Mục 18.2 E-CDNT. Nếu bất kỳ thành viên nào trong liên danh vi phạm quy định của pháp luật dẫn đến không được hoàn trả giá trị bảo đảm dự thầu theo quy định tại điểm b Mục 18.5 E-CDNT thì giá trị bảo đảm dự thầu của tất cả thành viên trong liên danh sẽ không được hoàn trả.

18.2. Giá trị, đồng tiền và thời gian có hiệu lực của bảo đảm dự thầu được quy định cụ thể tại **E-BDL**, đối với gói thầu mua sắm hàng hóa là mua sắm tập trung mà việc lựa chọn nhà thầu căn cứ theo khả năng cung cấp, bảo đảm dự thầu của nhà thầu tương ứng với giá dự thầu nêu trong đơn dự thầu sau khi giảm giá (nếu có) với tỷ lệ bảo đảm dự thầu quy định tại **E-BDL**. Thời gian có hiệu lực của bảo đảm dự thầu được tính kể từ ngày có thời điểm đóng thầu đến ngày cuối cùng có hiệu lực của bảo đảm dự thầu (thời điểm kết thúc hiệu lực của bảo đảm dự thầu nằm trong ngày cuối cùng có hiệu lực của bảo đảm dự thầu mà không cần thiết phải đến hết 24 giờ của ngày đó).

18.3. Bảo đảm dự thầu được coi là không hợp lệ khi thuộc một trong các trường hợp sau đây: có giá trị thấp hơn, thời gian có hiệu lực ngắn hơn so với yêu cầu quy định tại Mục 18.2 E-CDNT, không đúng tên đơn vị thụ hưởng, không có chữ ký hợp lệ, ký trước khi Chủ đầu tư phát hành E-HSMT, có kèm theo các điều kiện gây bất lợi cho Chủ đầu tư (trong đó bao gồm việc không đáp ứng đủ các cam kết theo quy định tại Mẫu số 04A, Mẫu số 04B Chương IV). Trường hợp áp dụng thư bảo lãnh hoặc giấy chứng nhận bảo hiểm bảo lãnh thì thư bảo lãnh hoặc giấy chứng nhận bảo hiểm bảo lãnh phải được đại diện hợp pháp của tổ chức tín dụng trong nước hoặc chi nhánh ngân hàng nước ngoài được thành lập theo pháp luật Việt Nam, doanh nghiệp bảo hiểm phi nhân thọ trong nước, chi nhánh doanh nghiệp bảo hiểm phi nhân

thợ nước ngoài được thành lập theo pháp luật Việt Nam ký tên, đóng dấu (nếu có).

18.4. Nhà thầu không được lựa chọn sẽ được hoàn trả hoặc giải tỏa bảo đảm dự thầu theo thời hạn quy định tại **E-BDL**. Đối với nhà thầu được lựa chọn, bảo đảm dự thầu được hoàn trả hoặc giải tỏa khi hợp đồng có hiệu lực.

18.5. Các trường hợp phải nộp bản gốc thư bảo lãnh dự thầu, giấy chứng nhận bảo hiểm bảo lãnh (đối với trường hợp sử dụng bảo lãnh dự thầu bằng văn bản giấy) cho Chủ đầu tư:

a) Nhà thầu được mời vào đối chiếu tài liệu;

b) Nhà thầu vi phạm quy định của pháp luật về đấu thầu dẫn đến không được hoàn trả giá trị bảo đảm dự thầu trong các trường hợp sau đây:

- Sau thời điểm đóng thầu và trong thời gian có hiệu lực của E-HSDT, nhà thầu có văn bản rút E-HSDT hoặc từ chối thực hiện một hoặc các công việc đã đề xuất trong E-HSDT theo yêu cầu của E-HSMT;

- Nhà thầu có hành vi vi phạm quy định tại Điều 16 của Luật Đấu thầu hoặc vi phạm pháp luật về đấu thầu dẫn đến phải hủy thầu;

- Nhà thầu không thực hiện biện pháp bảo đảm thực hiện hợp đồng theo quy định tại Điều 68 của Luật Đấu thầu;

- Nhà thầu không tiến hành hoặc từ chối đối chiếu tài liệu trong thời hạn 05 ngày làm việc kể từ ngày nhận được thông báo mời đối chiếu tài liệu hoặc đã đối chiếu tài liệu nhưng từ chối hoặc không ký biên bản đối chiếu tài liệu, trừ trường hợp bất khả kháng;

- Nhà thầu không tiến hành hoặc từ chối hoàn thiện hợp đồng, thoả thuận khung trong thời hạn 10 ngày kể từ ngày nhận được thông báo trúng thầu của chủ đầu tư, trừ trường hợp bất khả kháng;

- Nhà thầu không tiến hành hoặc từ chối ký kết hợp đồng, thoả thuận khung trong thời hạn 10 ngày kể từ ngày hoàn thiện hợp đồng, thoả thuận khung, trừ trường hợp bất khả kháng.

18.6. Trong vòng 05 ngày làm việc, kể từ ngày nhận được yêu cầu của chủ đầu tư, nếu nhà thầu từ chối hoặc không nộp bản gốc thư bảo lãnh dự thầu, giấy chứng nhận bảo hiểm bảo lãnh (đối với trường hợp sử dụng bảo lãnh dự thầu bằng văn bản giấy) theo yêu cầu của Chủ đầu tư thì nhà thầu sẽ bị xử lý theo đúng cam kết của nhà thầu trong đơn dự thầu.

7. Trường hợp gói thầu chia thành nhiều phần độc lập, nhà thầu có thể lựa chọn nộp bảo đảm dự thầu theo một trong hai cách sau đây:

Bảo đảm dự thầu chung cho tất các phần mà mình tham dự thầu (giá trị bảo đảm dự thầu sẽ bằng tổng giá trị của các phần nhà thầu tham dự). Trường hợp giá trị bảo đảm dự thầu do nhà thầu nộp nhỏ hơn tổng giá trị cộng gộp thì Chủ đầu tư được quyền quyết định lựa chọn bảo đảm dự thầu đó được sử dụng cho phần nào trong số các phần mà nhà thầu tham dự;

Bảo đảm dự thầu riêng cho từng phần mà nhà thầu tham dự.

Trường hợp nhà thầu vi phạm dẫn đến không được hoàn trả bảo đảm dự thầu theo quy định tại điểm b Mục 18.5 E-CDNT thì việc không hoàn trả giá trị bảo đảm dự thầu được tính trên phần mà nhà thầu vi phạm.

18.8. Đối với gói thầu có giá trị bảo đảm dự thầu theo quy định tại Mục 18.2 E-CDNT nhỏ hơn 50 triệu đồng, tại thời điểm đóng thầu, nhà thầu không phải đính kèm thư bảo lãnh hoặc giấy chứng nhận bảo hiểm bảo lãnh theo quy định tại Mục 18.1 E-CDNT mà phải cam kết trong đơn dự thầu (không phải đính kèm cam kết riêng bằng văn bản) là nếu được mời vào đối chiếu tài liệu hoặc vi phạm quy định tại điểm b Mục 18.5 E-CDNT thì phải nộp một khoản tiền hoặc Séc bảo chi (trong trường hợp thời hạn hiệu lực của Séc bảo chi đáp ứng yêu cầu của chủ đầu tư) hoặc thư bảo lãnh dự thầu hoặc giấy chứng nhận bảo hiểm bảo lãnh với giá trị quy định tại Mục 18.2 E-CDNT (thời gian có hiệu lực của thư bảo lãnh dự thầu hoặc giấy chứng nhận bảo hiểm bảo lãnh là số ngày được quy định trong Thông báo mời đối chiếu tài liệu và được tính từ ngày thực hiện đối chiếu tài liệu). Trường hợp nhà thầu chọn áp dụng thư bảo lãnh hoặc giấy chứng nhận bảo hiểm bảo lãnh khi đối chiếu tài liệu nhưng thư bảo lãnh hoặc giấy chứng nhận bảo hiểm bảo lãnh của nhà thầu không đáp ứng quy định tại Mục 18.3 E-CDNT thì nhà thầu phải nộp một khoản tiền hoặc Séc bảo chi (trong trường hợp thời hạn hiệu lực của Séc bảo chi đáp ứng yêu cầu của Chủ đầu tư) với giá trị quy định tại Mục 18.2 E-CDNT. Trường hợp nhà thầu không thực hiện theo cam kết nêu trên, nhà thầu bị xử lý theo đúng cam kết của nhà thầu nêu trong đơn dự thầu (bị đánh giá không đảm bảo uy tín khi tham dự thầu theo quy định tại khoản 2 Điều 18 của Nghị định số 24/2024/NĐ-CP, nêu tên trên Hệ thống và bị khóa tài khoản trong vòng 06 tháng, kể từ ngày Cục Quản lý đấu thầu, Bộ Kế hoạch và Đầu tư nhận được văn bản đề nghị của Chủ đầu tư). Trường hợp nhà thầu vi phạm quy định tại điểm b Mục 18.5 E-CDNT thì nhà thầu sẽ không được hoàn trả khoản tiền bảo đảm dự thầu này.

18.9. Đối với gói thầu đấu thầu trước, bảo đảm dự thầu thực hiện theo quy định tại **E-BDL**.

<b>19. Thời điểm đóng thầu</b>	<ol style="list-style-type: none"> <li>1. Thời điểm đóng thầu là thời điểm quy định tại E-TBMT.</li> <li>2. Chủ đầu tư có thể gia hạn thời điểm đóng thầu bằng cách sửa đổi E-TBMT. Khi gia hạn thời điểm đóng thầu, mọi trách nhiệm của Chủ đầu tư và nhà thầu theo thời điểm đóng thầu trước đó sẽ được thay đổi theo thời điểm đóng thầu mới được gia hạn.</li> </ol>
<b>20. Nộp, rút và sửa đổi E-HSDT</b>	<ol style="list-style-type: none"> <li>1. Nộp E-HSDT: Nhà thầu chỉ nộp một bộ E-HSDT đối với một E-TBMT khi tham gia đấu thầu qua mạng. Trường hợp liên danh, thành viên đứng đầu liên danh (theo thỏa thuận trong liên danh) nộp E-HSDT sau khi được sự chấp thuận của tất cả các thành viên trong liên danh.</li> <li>2. Sửa đổi, nộp lại E-HSDT: Trường hợp cần sửa đổi E-HSDT đã nộp, nhà thầu phải tiến hành rút toàn bộ E-HSDT đã nộp trước đó để sửa đổi cho phù hợp. Sau khi hoàn thiện E-HSDT, nhà thầu tiến hành nộp lại E-HSDT mới. Trường hợp nhà thầu đã nộp E-HSDT trước khi Chủ đầu tư thực hiện sửa đổi E-HSMT (nếu có) thì nhà thầu phải nộp lại E-HSDT mới cho phù hợp với E-HSMT được sửa đổi. Trường hợp nhà thầu không nộp lại E-HSDT thì E-HSDT đã nộp trước thời điểm E-HSMT được sửa đổi sẽ không được mở, xem xét, đánh giá.</li> <li>3. Rút E-HSDT: nhà thầu được rút E-HSDT trước thời điểm đóng thầu. Trường hợp rút E-HSDT sau thời điểm đóng thầu và trong thời gian có hiệu lực của E-HSDT thì nhà thầu không được hoàn trả bảo đảm dự thầu, bị đánh giá là không đảm bảo uy tín khi tham dự thầu và không được tiếp tục đánh giá E-HSDT. Hệ thống thông báo cho nhà thầu tình trạng rút E-HSDT (thành công hay không thành công). Hệ thống ghi lại thông tin về thời gian rút E-HSDT của nhà thầu.</li> <li>4. Nhà thầu chỉ được rút, sửa đổi, nộp lại E-HSDT trước thời điểm đóng thầu. Sau thời điểm đóng thầu, tất cả các E-HSDT nộp thành công trên Hệ thống (ngoại trừ E-HSDT của nhà thầu đã nộp trước thời điểm sửa đổi E-HSMT và nhà thầu không nộp E-HSDT mới cho phù hợp với E-HSMT được sửa đổi) đều được mở thầu để đánh giá.</li> </ol>
<b>21. Mở thầu</b>	<p>21.1. Chủ đầu tư phải tiến hành mở thầu và công khai biên bản mở thầu trên Hệ thống trong thời hạn không quá 02 giờ, kể từ thời điểm đóng thầu. Trường hợp có 01 hoặc 02 nhà thầu nộp E-HSDT, Chủ đầu tư báo cáo Chủ đầu tư xem xét, xử lý tình huống theo quy định tại khoản 5 Điều 131 của Nghị định số 24/2024/NĐ-CP; trường hợp không có nhà thầu nộp E-HSDT, Chủ đầu tư báo cáo Chủ đầu tư xem xét gia hạn thời điểm đóng thầu hoặc tổ chức lại việc lựa chọn nhà thầu qua mạng (hủy E-TBMT này và đăng tải E-TBMT mới) theo quy định tại khoản 4</p>

	<p>Điều 131 của Nghị định số 24/2024/NĐ-CP.</p> <p>21.2. Biên bản mở thầu được đăng tải công khai trên Hệ thống, bao gồm các nội dung chủ yếu sau:</p> <p>a) Thông tin về gói thầu:</p> <ul style="list-style-type: none"> <li>- Số E-TBMT;</li> <li>- Tên gói thầu;</li> <li>- Tên Chủ đầu tư;</li> <li>- Hình thức lựa chọn nhà thầu;</li> <li>- Loại hợp đồng;</li> <li>- Thời điểm hoàn thành mở thầu;</li> <li>- Tổng số nhà thầu tham dự.</li> </ul> <p>b) Thông tin về các nhà thầu tham dự:</p> <ul style="list-style-type: none"> <li>- Tên nhà thầu;</li> <li>- Giá dự thầu;</li> <li>- Tỷ lệ phần trăm (%) giảm giá (nếu có);</li> <li>- Giá dự thầu sau giảm giá (nếu có);</li> <li>- Giá trị và hiệu lực của bảo đảm dự thầu;</li> <li>- Thời gian có hiệu lực của E-HSĐT;</li> <li>- Thời gian thực hiện gói thầu;</li> <li>- Các thông tin liên quan khác (nếu có).</li> </ul> <p>c) Trường hợp gói thầu chia thành nhiều phần độc lập thì phải bao gồm các thông tin về giá dự thầu cho từng phần như điểm b khoản này.</p>
<p><b>22. Bảo mật</b></p>	<p>22.1. Thông tin liên quan đến việc đánh giá E-HSĐT và đề nghị trao hợp đồng phải được giữ bí mật và không được phép tiết lộ cho các nhà thầu hay bất kỳ người nào không có liên quan chính thức đến quá trình lựa chọn nhà thầu cho tới khi công khai kết quả lựa chọn nhà thầu. Trong mọi trường hợp không được tiết lộ thông tin trong E-HSĐT của nhà thầu này cho nhà thầu khác, trừ thông tin được công khai trong biên bản mở thầu.</p> <p>22.2. Trừ trường hợp làm rõ E-HSĐT (nếu cần thiết) và đối chiếu tài liệu, nhà thầu không được phép tiếp xúc với Chủ đầu tư về các vấn đề liên quan đến E-HSĐT của mình và các vấn đề khác liên quan đến gói thầu trong suốt thời gian từ khi mở thầu cho đến khi công khai kết quả lựa chọn nhà thầu.</p>
<p><b>23. Làm rõ E-HSĐT</b></p>	<p>23.1. Sau khi mở thầu, nhà thầu có trách nhiệm làm rõ E-HSĐT theo yêu cầu của Chủ đầu tư, kể cả về tư cách hợp lệ, năng lực, kinh nghiệm, nghĩa vụ kê khai thuế và nộp thuế, tài liệu về nhân sự cụ thể đã được đề xuất trong E-HSĐT của nhà thầu. Đối với</p>

	<p>nội dung về tư cách hợp lệ, việc làm rõ phải bảo đảm nguyên tắc không làm thay đổi bản chất của nhà thầu tham dự thầu. Đối với các nội dung về tính hợp lệ của E-HSDT (trừ nội dung về tư cách hợp lệ), đề xuất về kỹ thuật, tài chính, việc làm rõ phải bảo đảm nguyên tắc không làm thay đổi nội dung cơ bản của E-HSDT đã nộp, không thay đổi giá dự thầu</p> <p>23.2. Trong quá trình đánh giá, việc làm rõ E-HSDT giữa nhà thầu và Chủ đầu tư được thực hiện trực tiếp trên Hệ thống.</p> <p>23.3. Việc làm rõ E-HSDT chỉ được thực hiện giữa Chủ đầu tư và nhà thầu có E-HSDT cần phải làm rõ. Đối với các nội dung làm rõ ảnh hưởng trực tiếp đến việc đánh giá tư cách hợp lệ, năng lực, kinh nghiệm và yêu cầu về kỹ thuật, tài chính, nếu quá thời hạn làm rõ mà nhà thầu không thực hiện làm rõ hoặc có thực hiện làm rõ nhưng không đáp ứng được yêu cầu làm rõ của Chủ đầu tư thì Chủ đầu tư sẽ đánh giá E-HSDT của nhà thầu theo E-HSDT nộp trước thời điểm đóng thầu. Chủ đầu tư phải dành cho nhà thầu một khoảng thời gian hợp lý nhưng không ít hơn 03 ngày làm việc để nhà thầu thực hiện việc làm rõ E-HSDT.</p> <p>23.4. Nhà thầu không thể tự làm rõ E-HSDT sau thời điểm đóng thầu.</p> <p>23.5. Trường hợp có sự không thống nhất trong nội dung của E-HSDT hoặc có nội dung chưa rõ thì chủ đầu tư yêu cầu nhà thầu làm rõ trên cơ sở tuân thủ quy định tại Mục 23.1 E-CDNT.</p> <p>23.6. Trường hợp có nghi ngờ về tính xác thực của các tài liệu do nhà thầu cung cấp, Chủ đầu tư được xác minh với các tổ chức, cá nhân có liên quan đến nội dung của tài liệu.</p> <p>23.7. Trường hợp E-HSMT có yêu cầu về cam kết, hợp đồng nguyên tắc bảo hành, bảo trì, duy tu, bảo dưỡng mà E-HSDT không đính kèm các tài liệu này thì chủ đầu tư yêu cầu nhà thầu làm rõ E-HSDT, bổ sung tài liệu trong một khoảng thời gian phù hợp nhưng không ít hơn 03 ngày làm việc để làm cơ sở đánh giá E-HSDT.</p>
<p><b>24. Các sai khác, đặt điều kiện và bỏ sót nội dung</b></p>	<p>24.1. “Sai khác” là các khác biệt so với yêu cầu nêu trong E-HSMT;</p> <p>24.2. “Đặt điều kiện” là việc đặt ra các điều kiện có tính hạn chế hoặc thể hiện sự không chấp nhận hoàn toàn đối với các yêu cầu nêu trong E-HSMT;</p> <p>24.3. “Bỏ sót nội dung” là việc nhà thầu không cung cấp được một phần hoặc toàn bộ thông tin hay tài liệu theo yêu cầu nêu trong E-HSMT.</p>
<p><b>25. Xác định tính đáp ứng</b></p>	<p>25.1. Chủ đầu tư sẽ xác định tính đáp ứng của E-HSDT dựa trên</p>

<b>của E-HSDT</b>	<p>nội dung của E-HSDT theo quy định tại Mục 10 E-CDNT.</p> <p>25.2. E-HSDT đáp ứng cơ bản là E-HSDT đáp ứng các yêu cầu nêu trong E-HSMT mà không có các sai khác, đặt điều kiện hoặc bỏ sót nội dung cơ bản. Sai khác, đặt điều kiện hoặc bỏ sót nội dung cơ bản nghĩa là những điểm trong E-HSDT mà:</p> <p>a) Nếu được chấp nhận thì sẽ gây ảnh hưởng đáng kể đến phạm vi, chất lượng hay tính năng sử dụng của hàng hóa hoặc dịch vụ liên quan; gây hạn chế đáng kể và không thống nhất với E-HSMT đối với quyền hạn của Chủ đầu tư hoặc nghĩa vụ của nhà thầu trong hợp đồng;</p> <p>b) Nếu được sửa lại thì sẽ gây ảnh hưởng không công bằng đến vị thế cạnh tranh của nhà thầu khác có E-HSDT đáp ứng cơ bản yêu cầu của E-HSMT.</p> <p>25.3. Chủ đầu tư phải kiểm tra các khía cạnh kỹ thuật của E-HSDT theo quy định tại Mục 15 E-CDNT và Mục 16 E-CDNT nhằm khẳng định rằng tất cả các yêu cầu quy định trong E-HSMT đã được đáp ứng và E-HSDT không có những sai khác, đặt điều kiện hoặc bỏ sót các nội dung cơ bản.</p> <p>25.4. Nếu E-HSDT không đáp ứng cơ bản các yêu cầu nêu trong E-HSMT thì E-HSDT đó sẽ bị loại; không được phép sửa đổi các sai khác, đặt điều kiện hoặc bỏ sót nội dung cơ bản trong E-HSDT nhằm làm cho E-HSDT đó đáp ứng cơ bản E-HSMT.</p>
<b>26. Sai sót không nghiêm trọng</b>	<p>26.1. Với điều kiện E-HSDT đáp ứng cơ bản yêu cầu nêu trong E-HSMT thì chủ đầu tư, tổ chuyên gia có thể chấp nhận các sai sót mà không phải là những sai khác, đặt điều kiện hay bỏ sót nội dung cơ bản trong E-HSDT.</p> <p>26.2. Với điều kiện E-HSDT đáp ứng cơ bản yêu cầu nêu trong E-HSMT, chủ đầu tư, tổ chuyên gia có thể yêu cầu nhà thầu cung cấp các thông tin hoặc tài liệu cần thiết trong thời hạn hợp lý để sửa chữa những điểm chưa phù hợp hoặc sai sót không nghiêm trọng trong E-HSDT liên quan đến các yêu cầu về tài liệu. Yêu cầu cung cấp các thông tin và các tài liệu để khắc phục các sai sót này không được liên quan đến bất kỳ yếu tố nào của giá dự thầu. E-HSDT của nhà thầu bị loại nếu không đáp ứng yêu cầu này của chủ đầu tư.</p> <p>26.3. Với điều kiện E-HSDT đáp ứng cơ bản yêu cầu nêu trong E-HSMT, chủ đầu tư, tổ chuyên gia điều chỉnh các sai sót không nghiêm trọng và có thể định lượng được liên quan đến giá dự thầu; giá dự thầu sẽ được điều chỉnh để phản ánh chi phí cho các hạng mục bị thiếu hoặc chưa đáp ứng yêu cầu; việc điều chỉnh này chỉ nhằm mục đích so sánh các E-HSDT.</p>
<b>27. Nhà</b>	27.1. Nhà thầu phụ là tổ chức, cá nhân ký hợp đồng với nhà thầu

<p><b>thầu phụ</b></p>	<p>để thực hiện các dịch vụ liên quan.</p> <p>27.2. Yêu cầu về nhà thầu phụ quy định tại <b>E-BDL</b>.</p> <p>27.3. Việc sử dụng nhà thầu phụ sẽ không làm thay đổi các trách nhiệm của nhà thầu. Nhà thầu phải chịu trách nhiệm về khối lượng, chất lượng, tiến độ và các trách nhiệm khác đối với phần công việc do nhà thầu phụ thực hiện. Năng lực và kinh nghiệm của nhà thầu phụ sẽ không được xem xét khi đánh giá E-HSDT của nhà thầu. Bản thân nhà thầu phải đáp ứng các tiêu chí năng lực và kinh nghiệm (không xét đến năng lực và kinh nghiệm của nhà thầu phụ).</p> <p>27.4. Nhà thầu được ký kết hợp đồng với các nhà thầu phụ trong danh sách các nhà thầu phụ nêu trong E-HSDT hoặc ký với nhà thầu phụ được chủ đầu tư chấp thuận để tham gia thực hiện cung cấp dịch vụ liên quan.</p> <p>27.5. Nhà thầu có hành vi chuyển nhượng thầu theo quy định tại khoản 8 Điều 16 của Luật Đấu thầu thì bị xử lý theo quy định tại điểm b khoản 1 Điều 125 của Nghị định số 24/2024/NĐ-CP.</p> <p>27.6. Nhà thầu không được sử dụng nhà thầu phụ mà nhà thầu phụ này có tham gia thực hiện cung cấp dịch vụ tư vấn cho gói thầu mà nhà thầu đã trúng thầu và các công việc tư vấn này bao gồm: thẩm định giá; giám sát thực hiện hợp đồng, kiểm định; lập, thẩm định E-HSMST, E-HSMT; đánh giá E-HSDST, E-HSDT; thẩm định kết quả sơ tuyển, kết quả lựa chọn nhà thầu; tư vấn quản lý dự án, quản lý hợp đồng, tư vấn khác mà các dịch vụ tư vấn này có phần công việc liên quan trực tiếp tới gói thầu.</p>
<p><b>28. Ưu đãi trong lựa chọn nhà thầu</b></p>	<p>28.1. Nguyên tắc ưu đãi:</p> <p>a) Nhà thầu tham dự thầu thuộc đối tượng được hưởng nhiều hơn một loại ưu đãi trong đánh giá về năng lực và kinh nghiệm hoặc trong đánh giá về tài chính thì khi tính ưu đãi chỉ được hưởng một loại ưu đãi có lợi nhất cho nhà thầu tương ứng với từng nội dung đánh giá về năng lực và kinh nghiệm hoặc đánh giá về tài chính.</p> <p>b) Trường hợp tất cả các nhà thầu tham dự thầu đều được hưởng ưu đãi như nhau hoặc tất cả các nhà thầu đều không thuộc đối tượng được hưởng ưu đãi thì không cần tính ưu đãi để so sánh, xếp hạng.</p> <p>c) Nhà thầu phải chứng minh nhà thầu, hàng hóa, dịch vụ do nhà thầu chào thầu thuộc đối tượng được hưởng ưu đãi theo quy định tại khoản 1 Điều 10 của Luật Đấu thầu.</p> <p>d) Nhà thầu được hưởng ưu đãi khi cung cấp hàng hóa mà hàng hóa đó có chi phí sản xuất trong nước chiếm tỷ lệ từ 30% trở lên.</p> <p>28.2. Đối với sản phẩm phần mềm công nghệ thông tin, tiêu chí đối với sản phẩm phần mềm công nghệ thông tin sản xuất trong</p>

	<p>nước được hưởng ưu đãi thực hiện theo quy định của pháp luật về công nghệ thông tin, không yêu cầu về hàm lượng chi phí sản xuất trong nước theo quy định tại Mục 28.3 E-CDNT;</p> <p>28.3. Việc tính ưu đãi được thực hiện trong quá trình đánh giá E-HSDT để so sánh, xếp hạng E-HSDT: Hàng hóa chỉ được hưởng ưu đãi khi nhà thầu chứng minh được hàng hóa đó có chi phí sản xuất trong nước chiếm tỷ lệ từ 30% trở lên trong giá hàng hóa. Việc xác định hàng hóa sản xuất tại Việt Nam có thể áp dụng công thức trực tiếp hoặc công thức gián tiếp sau:</p> <p>Công thức trực tiếp: <math>D (\%) = G^*/G \times 100\%</math></p> <p>Công thức gián tiếp: <math>D (\%) = (G - C)/G \times 100\%</math></p> <p>Trong đó:</p> <p>G*: Là chi phí sản xuất trong nước</p> <p>G: Là giá chào của hàng hóa trong E-HSDT trừ đi giá trị thuế; đối với nhà thầu là nhà sản xuất thì G là giá xuất xưởng (giá EXW) của hàng hóa</p> <p>C: Là giá trị của các chi phí nhập ngoại, không bao gồm thuế, phí liên quan đến nhập khẩu</p> <p>D: Là tỷ lệ % chi phí sản xuất trong nước của hàng hóa. <math>D \geq 30\%</math> thì hàng hóa đó được hưởng ưu đãi theo quy định tại các Điều 5, 6, 7, 8, 9 và 10 của Nghị định số 24/2024/NĐ-CP.</p> <p>28.4. Cách tính ưu đãi được thực hiện theo quy định tại <b>E-BDL</b>.</p> <p>28.5. Nhà thầu phải kê khai thông tin về loại hàng hóa được hưởng ưu đãi theo Mẫu số 15A, 15B và 15C Chương IV để làm cơ sở xem xét, đánh giá ưu đãi. Trường hợp nhà thầu không kê khai thì hàng hóa của nhà thầu được coi là không thuộc đối tượng được hưởng ưu đãi.</p> <p>28.6. Trường hợp hàng hóa do các nhà thầu chào đều không thuộc đối tượng được hưởng ưu đãi thì không tiến hành đánh giá và xác định giá trị ưu đãi.</p> <p>28.7. Nhà thầu phải đính kèm tài liệu để chứng minh hàng hóa do nhà thầu chào thuộc đối tượng được hưởng ưu đãi.</p>
<p><b>29. Đánh giá E-HSDT</b></p>	<p>29.1. Chủ đầu tư áp dụng phương pháp đánh giá theo quy định tại <b>E-BDL</b> để đánh giá E-HSDT.</p> <p>a) Bước 1: Đánh giá tính hợp lệ theo quy định tại Mục 1 Chương III</p> <ul style="list-style-type: none"> <li>- Tổ chuyên gia đánh giá trên cơ sở cam kết của nhà thầu trong đơn dự thầu đối với các nội dung:</li> <li>+ Tư cách hợp lệ của nhà thầu;</li> <li>+ Trong thời hạn 03 năm trước thời điểm đóng thầu, nhà thầu</li> </ul>

không có nhân sự (ký kết hợp đồng lao động với nhà thầu tại thời điểm nhân sự thực hiện hành vi vi phạm) bị Tòa án kết án có hành vi vi phạm quy định về đấu thầu gây hậu quả nghiêm trọng theo quy định của pháp luật về hình sự nhằm mục đích cho nhà thầu đó trúng thầu.

Trường hợp tổ chuyên gia phát hiện nhà thầu cam kết không trung thực dẫn đến làm sai lệch kết quả lựa chọn nhà thầu thì nhà thầu sẽ bị coi là có hành vi gian lận trong đấu thầu.

- Tổ chuyên gia đánh giá về trạng thái bị tạm ngừng, chấm dứt tham gia Hệ thống của Nhà thầu.

- Tổ chuyên gia đánh giá tính hợp lệ của bảo đảm dự thầu, thỏa thuận liên danh (đối với trường hợp liên danh).

- Nhà thầu được đánh giá là đạt ở tất cả nội dung về tính hợp lệ thì được chuyển sang đánh giá về năng lực, kinh nghiệm.

b) Bước 2: Đánh giá về năng lực và kinh nghiệm theo quy định tại Mục 2 Chương III

- Tổ chuyên gia đánh giá các nội dung: lịch sử hoàn thành hợp đồng, thực hiện nghĩa vụ kê khai thuế và nộp thuế, kết quả hoạt động tài chính, doanh thu bình quân hằng năm trên cơ sở thông tin kê khai trong E-HSDT. Đối với các nội dung Tổ chuyên gia đánh giá, nhà thầu phải đính kèm các tài liệu để chứng minh khi nộp E-HSDT (nếu có).

- Đối với nội dung đánh giá về hợp đồng tương tự, năng lực sản xuất hàng hóa, tổ chuyên gia căn cứ vào thông tin nhà thầu kê khai và tài liệu đính kèm để đánh giá.

- Đối với nội dung về nhân sự chủ chốt, tổ chuyên gia đánh giá trên cơ sở thông tin kê khai của nhà thầu và tài liệu đính kèm.

- Nhà thầu được đánh giá là đạt ở các nội dung về năng lực, kinh nghiệm thì được chuyển sang đánh giá về kỹ thuật.

c) Bước 3: Đánh giá về kỹ thuật theo quy định tại Mục 3 Chương III. Nhà thầu được đánh giá là đạt về kỹ thuật thì được chuyển sang đánh giá về tài chính.

d) Bước 4: Đánh giá về tài chính theo quy định tại Mục 4 Chương III và thực hiện theo quy định tại **E-BDL**;

đ) Bước 5: Sau khi đánh giá về tài chính, việc xếp hạng nhà thầu thực hiện theo quy định tại **E-BDL**. Trường hợp chỉ có một nhà thầu vượt qua bước đánh giá về tài chính thì không cần phải xếp hạng nhà thầu.

e) Nhà thầu xếp hạng thứ nhất được mời vào đối chiếu tài liệu theo quy định tại Mục 30 E-CDNT. Nhà thầu được mời vào đối chiếu tài liệu mà không tiến hành hoặc từ chối đối chiếu tài liệu trong thời hạn 05 ngày làm việc kể từ ngày nhận được thông báo

mời đối chiếu tài liệu hoặc đã đối chiếu tài liệu nhưng từ chối hoặc không ký biên bản đối chiếu tài liệu, trừ trường hợp bất khả kháng hoặc đối chiếu tài liệu nhưng không đáp ứng quy định của E-HSMT thì mời nhà thầu xếp hạng tiếp theo vào đối chiếu mà không phải xếp hạng lại nhà thầu. Đối với mua sắm tập trung áp dụng lựa chọn nhà thầu theo khả năng cung cấp, các nhà thầu được mời vào đối chiếu tài liệu là tổ hợp các nhà thầu xếp hạng từ thấp đến cao đảm bảo tổng số lượng hàng hóa mà các nhà thầu chào thầu không thấp hơn số lượng hàng hóa nêu trong E-HSMT.

#### 29.5. Nguyên tắc đánh giá E-HSDT:

a) Đối với các nội dung Tổ chuyên gia đánh giá bao gồm tư cách hợp lệ, nhà thầu không có nhân sự bị Tòa án kết án có hành vi vi phạm quy định về đấu thầu gây hậu quả nghiêm trọng, lịch sử không hoàn thành hợp đồng do lỗi của nhà thầu, thực hiện nghĩa vụ kê khai thuế, nộp thuế, kết quả hoạt động tài chính, doanh thu bình quân hằng năm, trường hợp nhà thầu không kê khai thông tin hoặc có kê khai nhưng không đúng, không đầy đủ, không đáp ứng theo yêu cầu của E-HSMT thì Tổ chuyên gia sẽ đánh giá nhà thầu "không đạt" ở nội dung này. Trường hợp các thông tin mà nhà thầu cam kết, kê khai trong E-HSDT không trung thực dẫn đến làm sai lệch kết quả đánh giá E-HSDT của nhà thầu thì nhà thầu sẽ bị coi là có hành vi gian lận;

b) Trường hợp có sự không thống nhất giữa thông tin về hợp đồng tương tự theo kê khai và file tài liệu chứng minh các thông tin về hợp đồng đó thì Chủ đầu tư yêu cầu nhà thầu làm rõ E-HSDT. Trường hợp các hợp đồng mà nhà thầu kê khai, đính kèm trong E-HSDT không đáp ứng yêu cầu của E-HSMT hoặc nhà thầu không kê khai, kê khai không đầy đủ hợp đồng tương tự, Chủ đầu tư yêu cầu nhà thầu làm rõ, bổ sung hợp đồng khác để đáp ứng yêu cầu của E-HSMT trong một khoảng thời gian phù hợp nhưng không ít hơn 03 ngày làm việc. Trường hợp nhà thầu không có hợp đồng đáp ứng yêu cầu của E-HSMT thì nhà thầu bị loại;

d) Trường hợp nhân sự chủ chốt mà nhà thầu đề xuất trong E-HSDT không đáp ứng yêu cầu hoặc không chứng minh được khả năng huy động nhân sự (bao gồm cả trường hợp nhân sự chủ chốt đã huy động cho hợp đồng khác có thời gian làm việc trùng với thời gian thực hiện gói thầu này), Chủ đầu tư cho phép nhà thầu bổ sung, thay thế. Nhà thầu chỉ được phép bổ sung, thay thế một lần đối với từng vị trí nhân sự chủ chốt trong một khoảng thời gian phù hợp nhưng không ít hơn 03 ngày làm việc. Trường hợp nhà thầu không có nhân sự chủ chốt thay thế đáp ứng yêu cầu của E-HSMT thì nhà thầu bị loại. Trong mọi trường hợp, nếu nhà thầu kê khai nhân sự chủ chốt không trung thực thì nhà thầu không được thay thế nhân sự chủ chốt khác, E-HSDT của nhà thầu bị

	<p>loại và nhà thầu sẽ bị coi là gian lận theo quy định tại khoản 4 Điều 16 của Luật Đấu thầu và bị xử lý theo quy định tại điểm a khoản 1 Điều 125 của Nghị định số 24/2024/NĐ-CP.</p> <p>Trường hợp nhà thầu được xếp hạng thứ nhất, nhà thầu không được thay đổi nhân sự chủ chốt (nhân sự chủ chốt đã đề xuất trong E-HSĐT hoặc nhân sự chủ chốt đã được thay thế một lần theo quy định tại khoản 2 Điều 27 của Nghị định số 24/2024/NĐ-CP), trừ trường hợp do thời gian đánh giá E-HSĐT kéo dài hơn so với dự kiến trong kế hoạch lựa chọn nhà thầu hoặc vì lý do bất khả kháng mà các vị trí nhân sự chủ chốt do nhà thầu đã đề xuất không thể tham gia thực hiện hợp đồng. Trong trường hợp đó, nhà thầu được quyền thay đổi nhân sự chủ chốt khác nhưng phải bảo đảm nhân sự chủ chốt dự kiến thay thế có trình độ, kinh nghiệm, năng lực tương đương hoặc cao hơn với nhân sự chủ chốt đã đề xuất và nhà thầu không được thay đổi giá dự thầu.</p> <p>đ) Đối với xuất xứ của hàng hóa, trường hợp có sự không thống nhất giữa thông tin kê khai và file đính kèm thì chủ đầu tư yêu cầu làm rõ E-HSĐT;</p> <p>e) Đối với các nội dung ngoài các nội dung quy định tại các điểm a, b, c, d và đ khoản này, trường hợp có sự không thống nhất giữa thông tin kê khai và file đính kèm thì thông tin kê khai trong Biểu mẫu là cơ sở để xem xét, đánh giá;</p> <p>g) Tại bước đánh giá về tài chính, trường hợp nhà thầu không kê khai thông tin trong biểu mẫu về ưu đãi hàng hóa sản xuất trong nước để làm cơ sở tính toán ưu đãi thì nhà thầu sẽ không được hưởng ưu đãi;</p> <p>h) Nhà thầu được mời vào đối chiếu tài liệu, phải chuẩn bị các tài liệu để đối chiếu, chứng minh các thông tin mà nhà thầu kê khai trong E-HSĐT. Nhà thầu được mời vào đối chiếu tài liệu mà không tiến hành hoặc từ chối đối chiếu tài liệu trong thời hạn 05 ngày làm việc kể từ ngày nhận được thông báo mời đối chiếu tài liệu hoặc đã đối chiếu tài liệu nhưng từ chối hoặc không ký biên bản đối chiếu tài liệu, trừ trường hợp bất khả kháng hoặc đối chiếu tài liệu nhưng không đáp ứng quy định của E-HSMT thì mời nhà thầu xếp hạng tiếp theo vào đối chiếu mà không phải xếp hạng lại nhà thầu.</p>
<p><b>30. Đối chiếu tài liệu</b></p>	<p>30.1. Nhà thầu được mời vào đối chiếu tài liệu phải nộp một bộ tài liệu chứng minh tính hợp lệ, năng lực và kinh nghiệm cho chủ đầu tư để đối chiếu với thông tin nhà thầu kê khai trong E-HSĐT, bao gồm:</p> <p>a) Bản gốc bảo đảm dự thầu (đối với trường hợp sử dụng thư bảo lãnh hoặc giấy chứng nhận bảo hiểm bảo lãnh bằng văn bản giấy)</p>

	<p>hoặc tiền mặt hoặc Séc bảo chi theo quy định tại Mục 18.8 E-CDNT;</p> <p>b) Đối với số liệu tài chính: tài liệu chứng minh tình hình tài chính theo quy định tại Mẫu số 08 Chương IV phù hợp với số liệu tài chính kê khai.</p> <p>c) Các tài liệu chứng minh về hợp đồng tương tự mà nhà thầu kê khai, đính kèm trong E-HSĐT (hợp đồng, biên bản nghiệm thu, thanh lý, thông tin về hóa đơn theo quy định của pháp luật...); tài liệu chứng minh năng lực sản xuất (đối với trường hợp nhà thầu là nhà sản xuất);</p> <p>đ) Tài liệu chứng minh khả năng huy động nhân sự, bằng cấp, chứng chỉ, kinh nghiệm của nhân sự mà nhà thầu kê khai trong E-HSĐT;</p> <p>e) Tài liệu khác (nếu có).</p> <p>30.2. Nhà thầu có tài liệu đối chiếu phù hợp sẽ được xét duyệt trúng thầu.</p> <p>30.3. Chủ đầu tư gửi Thông báo mời đối chiếu tài liệu đến nhà thầu trên Hệ thống. Trong Thông báo mời đối chiếu tài liệu phải ghi rõ thời gian có hiệu lực của bảo lãnh dự thầu (đối với bảo đảm dự thầu có giá trị dưới 50 triệu đồng), thời gian, địa điểm thực hiện đối chiếu tài liệu trên cơ sở bảo đảm nhà thầu có đủ thời gian chuẩn bị và đến đối chiếu tài liệu theo yêu cầu của Chủ đầu tư.</p>
<p><b>31. Điều kiện xét duyệt trúng thầu</b></p>	<p>Nhà thầu được xem xét, đề nghị trúng thầu khi đáp ứng đủ các điều kiện sau đây:</p> <p>31.1. Có E-HSĐT hợp lệ theo quy định tại Mục 1 Chương III. Trường hợp tại thời điểm xét duyệt trúng thầu, nếu nhà thầu bị tạm ngừng, chấm dứt tham gia Hệ thống thì Chủ đầu tư cần yêu cầu nhà thầu thực hiện khôi phục trạng thái tham gia để được xét duyệt trúng thầu;</p> <p>31.2. Có năng lực và kinh nghiệm đáp ứng yêu cầu theo quy định tại Mục 2 Chương III;</p> <p>31.3. Có đề xuất về kỹ thuật đáp ứng yêu cầu theo quy định tại Mục 3 Chương III;</p> <p>31.4. Đáp ứng điều kiện theo quy định tại <b>E-BDL</b>;</p> <p>31.5. Có giá đề nghị trúng thầu (đã bao gồm thuế, phí, lệ phí (nếu có)) không vượt giá gói thầu được phê duyệt. Trường hợp dự toán của gói thầu được phê duyệt thấp hơn hoặc cao hơn giá gói thầu được phê duyệt thì dự toán này sẽ thay thế giá gói thầu để làm cơ sở xét duyệt trúng thầu.</p>
<p><b>32. Hủy thầu</b></p>	<p>32.1. Các trường hợp hủy thầu bao gồm:</p> <p>a) Tất cả E-HSĐT không đáp ứng được các yêu cầu của E-HSMT;</p>

	<p>b) Thay đổi về mục tiêu, phạm vi đầu tư trong quyết định đầu tư đã được phê duyệt đối với dự án hoặc thay đổi về mục tiêu, phạm vi mua sắm đối với dự toán mua sắm do sắp xếp đơn vị hành chính, tổ chức bộ máy nhà nước và các trường hợp bất khả kháng khác làm thay đổi khối lượng công việc, tiêu chuẩn đánh giá đã ghi trong E-HSMT;</p> <p>c) E-HSMT không tuân thủ quy định của Luật Đấu thầu, quy định khác của pháp luật có liên quan dẫn đến nhà thầu được lựa chọn không đáp ứng yêu cầu để thực hiện gói thầu;</p> <p>d) Tổ chức, cá nhân khác ngoài nhà thầu trúng thầu thực hiện hành vi bị cấm quy định tại Điều 16 của Luật Đấu thầu dẫn đến sai lệch kết quả lựa chọn nhà thầu.</p> <p>32.2. Tổ chức, cá nhân vi phạm quy định pháp luật về đấu thầu dẫn đến hủy thầu theo quy định tại các điểm c, d và đ Mục 32.1 E-CDNT phải đền bù chi phí cho các bên liên quan và bị xử lý theo quy định của pháp luật.</p> <p>32.3. Trường hợp hủy thầu theo quy định tại Mục này, trong thời hạn 05 ngày làm việc Chủ đầu tư phải hoàn trả hoặc giải tỏa bảo đảm dự thầu cho nhà thầu đã nộp bản gốc bảo đảm dự thầu, trừ trường hợp nhà thầu vi phạm quy định tại điểm d và điểm đ Mục 32.1 E-CDNT.</p>
<p><b>33. Thông báo kết quả lựa chọn nhà thầu</b></p>	<p>33.1. Chủ đầu tư đăng tải thông báo kết quả lựa chọn nhà thầu trên Hệ thống kèm theo báo cáo đánh giá E-HSDT trong 05 ngày làm việc, kể từ ngày phê duyệt kết quả lựa chọn nhà thầu. Nội dung thông báo kết quả lựa chọn nhà thầu như sau:</p> <p>a) Thông tin về gói thầu:</p> <ul style="list-style-type: none"> <li>- Số E-TBMT;</li> <li>- Tên gói thầu;</li> <li>- Giá gói thầu hoặc dự toán được duyệt (nếu có);</li> <li>- Tên Chủ đầu tư;</li> <li>- Hình thức lựa chọn nhà thầu;</li> <li>- Loại hợp đồng;</li> <li>- Thời gian thực hiện gói thầu;</li> </ul> <p>b) Thông tin về nhà thầu trúng thầu:</p> <ul style="list-style-type: none"> <li>- Mã số thuế;</li> <li>- Tên nhà thầu;</li> <li>- Giá dự thầu;</li> <li>- Giá dự thầu sau khi sửa lỗi, hiệu chỉnh sai lệch (nếu có), giám giá (nếu có);</li> <li>- Điểm kỹ thuật (nếu có);</li> </ul>

	<ul style="list-style-type: none"> <li>- Giá đánh giá (nếu có);</li> <li>- Giá trúng thầu;</li> <li>- Thời gian thực hiện gói thầu.</li> <li>- Thời gian thực hiện hợp đồng.</li> </ul> <p>c) Đối với mỗi chủng loại hàng hóa, thiết bị trong gói thầu, Chủ đầu tư phải đăng tải các thông tin sau:</p> <ul style="list-style-type: none"> <li>- Tên hàng hóa;</li> <li>- Công suất;</li> <li>- Tính năng, thông số kỹ thuật; ký mã hiệu, nhãn hiệu;</li> <li>- Xuất xứ;</li> <li>- Đơn giá trúng thầu.</li> </ul> <p>d) Danh sách nhà thầu không được lựa chọn và tóm tắt về lý do không được lựa chọn của từng nhà thầu.</p> <p>33.2. Trường hợp có yêu cầu giải thích lý do cụ thể nhà thầu không trúng thầu, nhà thầu gửi đề nghị trên Hệ thống hoặc gặp trực tiếp chủ đầu tư. Chủ đầu tư có trách nhiệm trả lời yêu cầu của nhà thầu trong thời hạn 02 ngày làm việc kể từ ngày nhận được yêu cầu của nhà thầu.</p> <p>33.3. Trường hợp hủy thầu theo quy định tại điểm a Mục 32.1 E-CDNT, trong thông báo kết quả lựa chọn nhà thầu và trên Hệ thống phải nêu rõ lý do hủy thầu.</p>
<p><b>34. Thay đổi khối lượng hàng hóa và dịch vụ</b></p>	<p>34.1. Vào thời điểm trao hợp đồng, Chủ đầu tư có quyền tăng hoặc giảm khối lượng hàng hóa và dịch vụ nêu trong Chương IV với điều kiện sự thay đổi đó không vượt quá tỷ lệ quy định tại <b>E-BDL</b> và không có bất kỳ thay đổi nào về đơn giá hay các điều kiện, điều khoản khác của E-HSDT và E-HSMT. Tỷ lệ tăng, giảm khối lượng không vượt quá 10%.</p> <p>34.2. Tùy chọn mua thêm:</p> <p>Trước khi hợp đồng hết hiệu lực, Chủ đầu tư với nhà thầu thỏa thuận mua bổ sung khối lượng hàng hóa, dịch vụ của gói thầu ngoài khối lượng nêu trong Chương IV với điều kiện không vượt quá tỷ lệ quy định tại <b>E-BDL</b> và đáp ứng quy định tại khoản 8 Điều 39 của Luật Đấu thầu. Phần công việc mua bổ sung phải tương tự với phần công việc nêu trong hợp đồng đã ký kết và đã có đơn giá. Khối lượng hàng hóa, dịch vụ bổ sung này không được sử dụng để đánh giá về năng lực, kinh nghiệm của nhà thầu. Đối với nhà thầu liên danh, việc phân chia trách nhiệm thực hiện khối lượng bổ sung theo tùy chọn mua thêm thực hiện theo tỷ lệ phân chia công việc theo hợp đồng đã ký, trừ trường hợp các bên có thỏa thuận khác.</p>

<p><b>35. Thông báo chấp thuận E-HSDT và trao hợp đồng</b></p>	<p>Sau khi Chủ đầu tư đăng tải thông báo kết quả lựa chọn nhà thầu, Chủ đầu tư gửi thông báo chấp thuận E-HSDT và trao hợp đồng thông qua Hệ thống, bao gồm cả yêu cầu về biện pháp bảo đảm thực hiện hợp đồng, thời gian hoàn thiện, ký hợp đồng theo quy định tại Mẫu số 16 Phần 4 cho nhà thầu trúng thầu. Thông báo chấp thuận E-HSDT và trao hợp đồng là một phần của hồ sơ hợp đồng. Trường hợp nhà thầu trúng thầu không hoàn thiện, ký hợp đồng hoặc không nộp bảo đảm thực hiện hợp đồng theo thời hạn nêu trong thông báo chấp thuận E-HSDT và trao hợp đồng thì nhà thầu sẽ bị loại và không được hoàn trả giá trị bảo đảm dự thầu theo quy định tại điểm b Mục 18.5 E-CDNT. Thời hạn nêu trong thông báo chấp thuận E-HSDT và trao hợp đồng được tính kể từ ngày Chủ đầu tư gửi thông báo chấp thuận này cho nhà thầu trúng thầu trên Hệ thống.</p>
<p><b>36. Điều kiện ký kết hợp đồng</b></p>	<p>36.1. Tại thời điểm ký kết hợp đồng, E-HSDT của nhà thầu được lựa chọn còn hiệu lực.</p> <p>36.2. Tại thời điểm ký kết hợp đồng, nhà thầu được lựa chọn phải bảo đảm đáp ứng yêu cầu về năng lực kỹ thuật, tài chính để thực hiện gói thầu theo yêu cầu của E-HSMT. Trường hợp thực tế nhà thầu không còn đáp ứng cơ bản yêu cầu về năng lực kỹ thuật, tài chính theo quy định trong E-HSMT thì Chủ đầu tư sẽ từ chối ký kết hợp đồng với nhà thầu. Chủ đầu tư sẽ hủy quyết định phê duyệt kết quả lựa chọn nhà thầu, thông báo chấp thuận E-HSDT và trao hợp đồng trước đó và mời nhà thầu xếp hạng tiếp theo vào đối chiếu tài liệu.</p> <p>36.3. Chủ đầu tư phải bảo đảm các điều kiện về vốn tạm ứng, vốn thanh toán và các điều kiện cần thiết khác để triển khai thực hiện gói thầu theo đúng tiến độ.</p>
<p><b>37. Bảo đảm thực hiện hợp đồng</b></p>	<p>37.1. Nhà thầu được lựa chọn phải thực hiện biện pháp bảo đảm thực hiện hợp đồng trước hoặc cùng thời điểm hợp đồng có hiệu lực theo quy định tại Mục 5 E-ĐKC Chương VI. Trường hợp áp dụng thư bảo lãnh thực hiện hợp đồng phải sử dụng mẫu quy định tại Phần 4 hoặc một mẫu khác được Chủ đầu tư chấp thuận.</p> <p>37.2. Nhà thầu không được hoàn trả bảo đảm thực hiện hợp đồng trong trường hợp sau đây:</p> <ul style="list-style-type: none"> <li>a) Từ chối thực hiện hợp đồng khi hợp đồng có hiệu lực;</li> <li>b) Vi phạm thỏa thuận trong hợp đồng;</li> <li>c) Thực hiện hợp đồng chậm tiến độ do lỗi của mình nhưng từ chối gia hạn hiệu lực của bảo đảm thực hiện hợp đồng.</li> </ul>
<p><b>38. Giải quyết kiến nghị trong</b></p>	<p>38.1. Khi thấy quyền và lợi ích hợp pháp bị ảnh hưởng, nhà thầu, cơ quan, tổ chức được kiến nghị người có thẩm quyền, chủ đầu tư</p>

<b>đấu thầu</b>	<p>xem xét lại các vấn đề trong quá trình lựa chọn nhà thầu, kết quả lựa chọn nhà thầu theo quy định tại các Điều 89, 90 và 91 của Luật Đấu thầu.</p> <p>38.2. Trường hợp kiến nghị lên Chủ đầu tư, nhà thầu, cơ quan, tổ chức gửi kiến nghị trực tiếp trên Hệ thống. Trường hợp kiến nghị lên Người có thẩm quyền, nhà thầu gửi kiến nghị theo địa chỉ quy định tại <b>E-BDL</b>.</p>
<b>39. Giám sát quá trình lựa chọn nhà thầu</b>	<p>Khi phát hiện hành vi, nội dung không phù hợp quy định của pháp luật đấu thầu, nhà thầu có trách nhiệm thông báo cho tổ chức, cá nhân thực hiện nhiệm vụ giám sát theo quy định tại <b>E-BDL</b>.</p>

## Chương II. BẢNG DỮ LIỆU ĐẦU THẦU

<b>E-CDNT 1.1</b>	Tên Chủ đầu tư: CHI NHÁNH TỔNG CÔNG TY CÔNG NGHIỆP HÓA CHẤT MỎ - VINACOMIN, CÔNG TY HÓA CHẤT MỎ THÁI BÌNH - MICCO
<b>E-CDNT 1.2</b>	<p>Tên gói thầu: Gói thầu số 03: Cung cấp vật tư và lắp đặt biến tần cho quạt 32K005, 32K006</p> <p>Tên dự án: Đầu tư thiết bị phục vụ sản xuất cho nhà máy sản xuất Amon Nitrat</p>
<b>E-CDNT 3</b>	Nguồn vốn: Vốn chủ sở hữu
<b>E-CDNT 5.1</b> <b>(c)</b>	<p>Bảo đảm cạnh tranh trong đấu thầu theo quy định như sau:</p> <ul style="list-style-type: none"> <li>- Nhà thầu tham dự thầu không có cổ phần hoặc vốn góp trên 30% với: <ul style="list-style-type: none"> <li>Chủ đầu tư: Chi nhánh Tổng công ty Công nghiệp Hóa chất mỏ - Vinacomin, Công ty Hóa chất mỏ Thái Bình – MICCO. Địa chỉ: Lô đất diện tích 26.154 m<sup>2</sup>, thôn Tây Sơn, phường Trần Lãm, tỉnh Hưng Yên.</li> </ul> </li> <li>- Nhà thầu tham dự thầu không có cổ phần hoặc vốn góp với các nhà thầu tư vấn; không cùng có cổ phần hoặc vốn góp trên 20% của một tổ chức, cá nhân khác với từng bên, cụ thể như sau: <ul style="list-style-type: none"> <li>+ Tư vấn lập Báo cáo kinh tế - kỹ thuật: Viện Cơ khí Năng lượng và Mỏ - Vinacomin. Địa chỉ: Số 565 đường Nguyễn Trãi, Phường Thanh Xuân, Thành phố Hà Nội.</li> <li>+ Tư vấn lập E-HSMT, đánh giá E-HSDT: Công ty Cổ phần Tư vấn đầu tư BMC Việt Nam. Địa chỉ: Số 7 Đường Bồ Sông, Thôn Huỳnh Cung, Xã Đại Thanh, Thành phố Hà Nội.</li> </ul> </li> </ul> <p>Nhà thầu tham dự thầu không cùng thuộc một cơ quan hoặc tổ chức trực tiếp quản lý với nhà thầu tư vấn (đã nêu trên) .</p> <ul style="list-style-type: none"> <li>- Trường hợp nhà thầu là đơn vị sự nghiệp công lập, nhà thầu tham dự thầu không cùng thuộc một cơ quan hoặc tổ chức trực tiếp quản lý với Chủ đầu tư, trừ trường hợp nhà thầu là đơn vị sự nghiệp công lập thuộc cơ quan quản lý nhà nước có chức năng, nhiệm vụ được giao phù hợp với tính chất gói thầu của cơ quan quản lý nhà nước đó.</li> <li>- Trường hợp nhà thầu, Chủ đầu tư, nhà thầu tư vấn là công ty mẹ, công ty con, công ty thành viên trong tập đoàn kinh tế, tổng công ty nhà nước thì được tham dự thầu của nhau theo quy định của pháp luật hiện hành.</li> </ul>

	<p>- Đơn vị sự nghiệp công lập và doanh nghiệp có cùng một cơ quan trực tiếp quản lý, góp vốn khi tham dự thầu các gói thầu của nhau không phải đáp ứng quy định độc lập về pháp lý và độc lập về tài chính giữa nhà thầu với chủ đầu tư.</p> <p>Và các quy định hiện hành khác.</p> <p>Tỷ lệ cổ phần, vốn góp giữa các bên được xác định tại thời điểm đóng thầu và theo tỷ lệ ghi trong giấy chứng nhận đăng ký doanh nghiệp, quyết định thành lập, các giấy tờ khác có giá trị tương đương.</p> <p>Trường hợp nhà thầu tham dự thầu với tư cách liên danh hoặc nhà thầu tư vấn được lựa chọn với tư cách liên danh, tỷ lệ sở hữu vốn của tổ chức, cá nhân khác trong liên danh được xác định theo công thức sau:</p> $\text{Tỷ lệ sở hữu vốn} = \sum_{i=1}^n X_i \times Y_i$ <p>Trong đó:</p> <p><math>X_i</math>: Tỷ lệ sở hữu vốn của tổ chức, cá nhân khác trong thành viên liên danh thứ <math>i</math>;</p> <p><math>Y_i</math>: Tỷ lệ phần trăm (%) khối lượng công việc của thành viên liên danh thứ <math>i</math> trong thỏa thuận liên danh;</p> <p><math>n</math>: Số thành viên tham gia trong liên danh.</p>
<b>E-CDNT 5.4</b>	<p>Không áp dụng việc áp dụng mua hàng hóa từ nhà thầu có từ 50% lao động trở lên là người khuyết tật, thương binh, dân tộc thiểu số có hợp đồng lao động với thời gian thực hiện hợp đồng từ 03 tháng trở lên và đến thời điểm đóng thầu hợp đồng vẫn còn hiệu lực được tham dự thầu.</p>
<b>E-CDNT 7.5</b>	<p>Hội nghị tiền đấu thầu: không</p>
<b>E-CDNT 8</b>	<p>Chi phí nộp E-HSDT: 220.000 VND</p>
<b>E-CDNT 10.8</b>	<p>Nhà thầu phải nộp cùng với E-HSDT các tài liệu sau đây:</p> <ul style="list-style-type: none"> <li>- Các tài liệu chứng minh tư cách hợp lệ của người được ủy quyền đại diện nhà thầu tham gia đấu thầu (trong trường hợp ủy quyền).</li> <li>- Các tài liệu chứng minh tư cách hợp lệ của người được ủy quyền đại diện ngân hàng ký thư bảo lãnh, xác nhận tín dụng... (nếu có).</li> <li>- Cam kết hàng hoá cung cấp cho gói thầu mới 100% và được sản xuất từ năm 2025 trở lại đây.</li> </ul>

	<p>- Catalogue hoặc tài liệu kỹ thuật thể hiện đầy đủ các thông số kỹ thuật của hàng hóa dự thầu. Đối với tài liệu bằng ngôn ngữ khác ngoài tiếng Việt, cần cung cấp bản dịch thuật công chứng tiếng Việt</p> <p>- Bản scan từ bản gốc hoặc bản chụp chứng thực các hợp đồng tương tự do nhà thầu thực hiện (nếu có) mà nhà thầu đã kê theo biểu mẫu, bao gồm:</p> <p>+ Hợp đồng;</p> <p>+ Biên bản nghiệm thu / Biên bản thanh lý/ hoá đơn hoặc các tài liệu tương đương.</p> <p>- Bảng liệt kê chi tiết danh mục hàng hóa phù hợp với yêu cầu về phạm vi cung cấp nêu tại Chương IV với đầy đủ thông số kỹ thuật, xuất xứ, thương hiệu, mã hiệu, nhãn mác, hãng sản xuất, thời gian bảo hành hàng hóa phù hợp với các yêu cầu kỹ thuật tại Chương V của E-HSMT.</p>
<b>E-CDNT 12.1</b>	Nhà thầu không được phép nộp đề xuất phương án kỹ thuật thay thế.
<b>E-CDNT 13.5</b>	Chào giá: Theo Mẫu số 12.1 Chương IV
<b>E-CDNT 15.10</b>	Thời hạn sử dụng dự kiến của hàng hóa (để yêu cầu vật tư, phụ tùng thay thế): Tối thiểu 05 năm.
<b>E-CDNT 16.2</b>	Yêu cầu về tài liệu để chứng minh năng lực thực hiện hợp đồng của nhà thầu: Không yêu cầu giấy phép bán hàng, giấy ủy quyền bán hàng của nhà sản xuất hoặc của đại lý phân phối hoặc giấy chứng nhận quan hệ đối tác hoặc giấy cam kết hỗ trợ kỹ thuật, bảo hành của nhà sản xuất hoặc của đại lý phân phối hoặc tài liệu khác có giá trị tương đương.
<b>E-CDNT 17.1</b>	Thời hạn hiệu lực của E-HSMT là: $\geq 60$ ngày, kể từ ngày có thời điểm đóng thầu.
<b>E-CDNT 18.2</b>	<p>Nội dung bảo đảm dự thầu:</p> <p>- Giá trị bảo đảm dự thầu: 28.000.000 VND</p> <p>Đối với nhà thầu có tên trong danh sách nhà thầu có các hành vi quy định tại khoản 1 Điều 18 của Nghị định số 24/2024/NĐ-CP và được đăng tải trên Hệ thống mạng đấu thầu quốc gia phải thực hiện biện pháp bảo đảm dự thầu với giá trị gấp 03 lần giá trị yêu cầu nêu trên trong thời hạn 02 năm kể từ lần cuối cùng thực hiện các hành vi này. Trường hợp nhà thầu liên danh, thành viên liên danh có các hành vi quy định tại khoản 1 Điều 18 của Nghị định số 24/2024/NĐ-CP nêu trên phải thực hiện biện pháp</p>

	<p>bảo đảm dự thầu với giá trị gấp 03 lần giá trị bảo đảm dự thầu tương ứng với tỷ lệ giá trị công việc thành viên đó đảm nhận trong liên danh trong thời hạn 02 năm kể từ lần cuối cùng thực hiện hành vi này.</p> <p>- Thời gian có hiệu lực của bảo đảm dự thầu: 90 ngày</p>
<b>E-CDNT 18.4</b>	Thời gian hoàn trả hoặc giải tỏa bảo đảm dự thầu đối với nhà thầu không được lựa chọn: 14 ngày, kể từ ngày kết quả lựa chọn nhà thầu được phê duyệt.
<b>E-CDNT 18.9</b>	Bảo đảm dự thầu: Không áp dụng.
<b>E-CDNT 27.2</b>	Giá trị tối đa dành cho nhà thầu phụ: 0% giá dự thầu của nhà thầu
<b>E-CDNT 28.4</b>	<p>Cách tính ưu đãi:</p> <p>a) Ưu đãi đối với hàng hóa có xuất xứ Việt Nam có tỷ lệ chi phí sản xuất trong nước dưới 50% và không có hàng hóa nào có chi phí sản xuất trong nước từ 50% trở lên được xác định như sau:</p> <p>Hàng hóa không thuộc đối tượng được hưởng ưu đãi phải cộng thêm một khoản tiền bằng 7,5% giá dự thầu trừ đi giá trị giảm giá (nếu có) của hàng hóa đó vào giá dự thầu trừ đi giá trị giảm giá (nếu có) của nhà thầu để so sánh, xếp hạng.</p> <p>Đối với trường hợp nhà thầu chào hàng hóa có xuất xứ Việt Nam có tỷ lệ chi phí sản xuất trong nước dưới 50% mà cơ sở sản xuất có từ 50% lao động là người khuyết tật, thương binh, dân tộc thiểu số có hợp đồng lao động với thời gian thực hiện hợp đồng từ 03 tháng trở lên và đến thời điểm đóng thầu hợp đồng vẫn còn hiệu lực thì được hưởng hệ số ưu đãi 10% thay cho hệ số ưu đãi 7,5%.</p> <p>b) Ưu đãi đối với hàng hóa có xuất xứ Việt Nam có tỷ lệ chi phí sản xuất trong nước từ 50% trở lên được xác định như sau:</p> <p>Hàng hóa không thuộc đối tượng được hưởng ưu đãi phải cộng thêm một khoản tiền bằng 10% giá dự thầu trừ đi giá trị giảm giá (nếu có) của hàng hóa đó vào giá dự thầu trừ đi giá trị giảm giá (nếu có) của nhà thầu để so sánh, xếp hạng; hàng hóa thuộc đối tượng ưu đãi mà có tỷ lệ chi phí sản xuất trong nước dưới 50% phải cộng thêm một khoản tiền bằng 2,5% giá dự thầu trừ đi giá trị giảm giá (nếu có) của hàng hóa đó vào giá dự thầu trừ đi giá trị giảm giá (nếu có) của nhà thầu để so sánh, xếp hạng; hàng hóa có xuất xứ Việt Nam có tỷ lệ chi phí sản xuất trong nước dưới 50% mà cơ sở sản xuất có từ 50% lao động là người khuyết tật, thương binh, dân tộc thiểu số có hợp đồng lao động</p>

với thời gian thực hiện hợp đồng từ 03 tháng trở lên và đến thời điểm đóng thầu hợp đồng vẫn còn hiệu lực thì không phải cộng thêm tiền vào giá dự thầu của nhà thầu để so sánh, xếp hạng.

Đối với các trường hợp nhà thầu chào hàng hóa có xuất xứ Việt Nam có tỷ lệ chi phí sản xuất trong nước từ 50% trở lên mà cơ sở sản xuất có từ 50% lao động là người khuyết tật, thương binh, dân tộc thiểu số có hợp đồng lao động với thời gian thực hiện hợp đồng từ 03 tháng trở lên, đến thời điểm đóng thầu hợp đồng vẫn còn hiệu lực thì được hưởng hệ số ưu đãi 12% thay cho hệ số ưu đãi 10%.

c) Sản phẩm đổi mới sáng tạo là hàng hóa có xuất xứ Việt Nam được hưởng ưu đãi như sau: Hàng hóa không thuộc đối tượng được hưởng ưu đãi phải cộng thêm một khoản tiền bằng 15% giá dự thầu trừ đi giá trị giảm giá (nếu có) của hàng hóa đó vào giá dự thầu trừ đi giá trị giảm giá (nếu có) của nhà thầu để so sánh, xếp hạng; hàng hóa thuộc đối tượng ưu đãi mà có tỷ lệ chi phí sản xuất trong nước dưới 50% phải cộng thêm một khoản tiền bằng 7,5% giá dự thầu trừ đi giá trị giảm giá (nếu có) của hàng hóa đó vào giá dự thầu trừ đi giá trị giảm giá (nếu có) của nhà thầu để so sánh, xếp hạng; hàng hóa thuộc đối tượng ưu đãi mà có tỷ lệ chi phí sản xuất trong nước từ 50% trở lên phải cộng thêm một khoản tiền bằng 5% giá dự thầu trừ đi giá trị giảm giá (nếu có) của hàng hóa đó vào giá dự thầu trừ đi giá trị giảm giá (nếu có) của nhà thầu để so sánh, xếp hạng.

Đối với các hàng hóa không phải là sản phẩm đổi mới sáng tạo xuất xứ Việt Nam, trường hợp nhà thầu chào hàng hóa có xuất xứ Việt Nam có tỷ lệ chi phí sản xuất trong nước dưới 50% thì khi tính ưu đãi, hệ số 15% được thay bằng 7,5%; hàng hóa có xuất xứ Việt Nam có tỷ lệ chi phí sản xuất trong nước từ 50% trở lên thì khi tính ưu đãi, hệ số 15% được thay bằng 10%.

d) Sản phẩm đổi mới sáng tạo được hưởng ưu đãi theo quy định tại điểm c khoản này khi đáp ứng một trong các điều kiện sau:

- Sản phẩm thuộc danh mục công nghệ cao được ưu tiên đầu tư phát triển hoặc danh mục sản phẩm công nghệ cao được khuyến khích phát triển theo quyết định của Thủ tướng Chính phủ;
- Sản phẩm hình thành từ kết quả khoa học và công nghệ của doanh nghiệp khoa học và công nghệ theo quy định của pháp luật về doanh nghiệp khoa học và công nghệ;
- Sản phẩm được tạo ra trên cơ sở sáng chế, thiết kế bố trí mạch tích hợp bán dẫn, giống cây trồng của chính nhà thầu được cấp văn bằng bảo hộ trong thời hạn không quá 05 năm kể từ ngày

	<p>được cấp hoặc chương trình máy tính của chính nhà thầu trong thời hạn không quá 05 năm kể từ ngày được cấp giấy chứng nhận đăng ký quyền tác giả;</p> <ul style="list-style-type: none"> <li>- Sản phẩm chip bán dẫn;</li> <li>- Sản phẩm đạt giải thưởng Hồ Chí Minh, giải thưởng nhà nước về khoa học và công nghệ theo quy định của pháp luật về giải thưởng khoa học và công nghệ;</li> <li>- Sản phẩm mới tạo ra từ kết quả nghiên cứu và phát triển tại một trong các cơ sở của Trung tâm Đổi mới sáng tạo Quốc gia;</li> <li>- Sản phẩm mới tạo ra từ kết quả nghiên cứu khoa học và phát triển công nghệ theo quy định của pháp luật về chuyển giao công nghệ.</li> </ul> <p>Sản phẩm đổi mới sáng tạo quy định tại khoản này được hưởng ưu đãi trong thời hạn 06 năm kể từ lần đầu được sản xuất và đủ điều kiện để đưa ra thị trường.</p>
<b>E-CDNT 29.1</b>	<p>Phương pháp đánh giá E-HSĐT là:</p> <ul style="list-style-type: none"> <li>- Đánh giá về năng lực và kinh nghiệm: Đạt/Không đạt.</li> <li>- Đánh giá về kỹ thuật: Đạt/Không đạt.</li> <li>- Đánh giá về tài chính: Phương pháp giá thấp nhất.</li> </ul>
<b>E-CDNT 29.3(d)</b>	Cách thức thực hiện: Việc so sánh, xếp hạng E-HSĐT được xác định trên cơ sở giá dự thầu bao gồm toàn bộ thuế, phí, lệ phí (nếu có)
<b>E-CDNT 29.3(đ)</b>	Xếp hạng nhà thầu: Nhà thầu có giá dự thầu sau khi sửa lỗi, hiệu chỉnh sai lệch (nếu có), trừ đi giá trị giảm giá (nếu có), cộng giá trị ưu đãi (nếu có) thấp nhất được xếp hạng thứ nhất
<b>E-CDNT 31.4</b>	Nhà thầu có giá dự thầu sau khi sửa lỗi, hiệu chỉnh sai lệch (nếu có), trừ đi giá trị giảm giá (nếu có) thấp nhất.
<b>E-CDNT 34.1</b>	Tỷ lệ tăng khối lượng tối đa là: 0% Tỷ lệ giảm khối lượng tối đa là: 0%
<b>E-CDNT 34.2</b>	Tùy chọn mua thêm: không áp dụng
<b>E-CDNT 38.2</b>	<ul style="list-style-type: none"> <li>- Người có thẩm quyền: Tổng giám đốc Tổng công ty Công nghiệp Hóa chất mỏ - Vinacomin.</li> <li>+ Địa chỉ: Phố Phan Đình Giót, Phường Tương Mai, Thành phố Hà Nội.</li> <li>+ E-mail: viet.anp@micco.com.vn</li> </ul>

	<p>- Bộ phận thường trực giúp việc cho Chủ tịch Hội đồng tư vấn giải quyết kiến nghị:</p> <p>+ Địa chỉ: Được thành lập theo quy định.</p> <p>+ E-mail: viet.anp@micco.com.vn</p>
<b>E-CDNT 39</b>	Địa chỉ của tổ chức, cá nhân thực hiện nhiệm vụ giám sát: Không.

### Chương III. TIÊU CHUẨN ĐÁNH GIÁ E-HSDT

#### Mục 1. Đánh giá tính hợp lệ của E-HSDT

E-HSDT của nhà thầu được đánh giá là hợp lệ khi đáp ứng đầy đủ các nội dung sau đây:

1. Có đơn dự thầu được đại diện hợp pháp của nhà thầu ký tên, đóng dấu (nếu có) theo yêu cầu của hồ sơ mời thầu; thời gian ký đơn dự thầu phải sau thời điểm phát hành hồ sơ mời thầu; không đề xuất các giá dự thầu khác nhau hoặc có kèm theo điều kiện gây bất lợi cho chủ đầu tư. Đối với nhà thầu liên danh, đơn dự thầu phải do đại diện hợp pháp của từng thành viên liên danh ký tên, đóng dấu (nếu có) hoặc thành viên được phân công thay mặt liên danh ký đơn dự thầu theo phân công trách nhiệm trong thỏa thuận liên danh;

Hiệu lực của hồ sơ dự thầu đáp ứng yêu cầu theo quy định trong hồ sơ mời thầu;

Không có tên trong hai hoặc nhiều hồ sơ dự thầu với tư cách là nhà thầu độc lập hoặc thành viên trong liên danh;

Trường hợp có sự sai khác giữa các thông tin trong đơn dự thầu kèm theo E-HSDT và thông tin tại biên bản mở thầu trên hệ thống (các thông tin do nhà thầu nhập lên hệ thống) thì E-HSDT không được xem xét, đánh giá.

2. Có bảo đảm dự thầu không vi phạm một trong các trường hợp quy định tại Mục 18.3 E-CDNT. Thư bảo lãnh phải được đại diện hợp pháp của tổ chức tín dụng trong nước hoặc chi nhánh ngân hàng nước ngoài được thành lập theo pháp luật Việt Nam hoặc giấy chứng nhận bảo hiểm bảo lãnh phải được đại diện hợp pháp của doanh nghiệp bảo hiểm phi nhân thọ trong nước, chi nhánh doanh nghiệp bảo hiểm phi nhân thọ nước ngoài được thành lập theo pháp luật Việt Nam ký tên, đóng dấu (nếu có) với giá trị bảo lãnh, thời hạn có hiệu lực và đơn vị thụ hưởng theo yêu cầu của E-HSMT. Thư bảo lãnh hoặc giấy chứng nhận bảo hiểm bảo lãnh không được ký trước khi Chủ đầu tư phát hành E-HSMT; không được kèm theo các điều kiện gây bất lợi cho Chủ đầu tư (trong đó bao gồm việc không đáp ứng đủ các cam kết theo quy định tại Mẫu số 4A, Mẫu số 4B Chương IV). Đối với nhà thầu liên danh, các thành viên liên danh phải sử dụng cùng thể thức bảo lãnh dự thầu. Trường hợp có sự sai khác giữa thông tin về bảo đảm dự thầu mà nhà thầu kê khai trên Hệ thống và thông tin trong file quét (scan) thư bảo lãnh đính kèm thì căn cứ vào thông tin trong file quét (scan) thư bảo lãnh dự thầu để đánh giá.

Đối với gói thầu có giá trị bảo đảm dự thầu nhỏ hơn 50 triệu đồng, nhà thầu có cam kết trong đơn dự thầu theo quy định tại Mục 18.8 E-CDNT.

3. Trường hợp nhà thầu liên danh thì thỏa thuận liên danh phải nêu rõ nội dung công việc cụ thể và ước tính giá trị tương ứng mà từng thành viên trong liên

danh sẽ thực hiện theo Mẫu số 03 Chương IV. Việc phân chia công việc trong liên danh phải căn cứ các hạng mục nêu trong bảng giá dự thầu theo Mẫu số 12.1 (12.1A hoặc 12.1B hoặc 12.1C) hoặc Mẫu số 12.2 (12.2A hoặc 12.2B hoặc 12.2C), Mẫu số 13 (13A hoặc 13B) Chương IV hoặc theo các công việc thuộc quá trình sản xuất hạng mục trong bảng giá dự thầu, không được phân chia các công việc không thuộc các hạng mục này hoặc không thuộc quá trình sản xuất các hạng mục này.

4. Nhà thầu bảo đảm tư cách hợp lệ theo quy định tại Mục 5 E-CDNT.

5. Trong thời hạn 03 năm trước thời điểm đóng thầu, nhà thầu không có nhân sự (ký kết hợp đồng lao động với nhà thầu tại thời điểm nhân sự thực hiện hành vi vi phạm) bị Tòa án kết án có hành vi vi phạm quy định về đấu thầu gây hậu quả nghiêm trọng theo quy định của pháp luật về hình sự nhằm mục đích cho nhà thầu đó trúng thầu.

6. Không trong trạng thái bị tạm ngừng, chấm dứt tham gia Hệ thống.

Nhà thầu có E-HSĐT hợp lệ được xem xét, đánh giá trong bước tiếp theo.

## **Mục 2. Tiêu chuẩn đánh giá về năng lực và kinh nghiệm**

### **2.1. Tiêu chuẩn đánh giá về năng lực và kinh nghiệm**

Tiêu chuẩn đánh giá năng lực và kinh nghiệm thực hiện theo quy định tại Bảng số 01 (đối với nhà thầu không phải là nhà sản xuất ra hàng hóa thuộc phạm vi của gói thầu) hoặc Bảng số 02 (đối với nhà thầu là nhà sản xuất ra hàng hóa thuộc phạm vi của gói thầu). Sử dụng tiêu chí đạt, không đạt để xây dựng tiêu chuẩn đánh giá về năng lực và kinh nghiệm, trong đó quy định mức yêu cầu tối thiểu để đánh giá là đạt đối với từng nội dung về năng lực và kinh nghiệm của nhà thầu, gồm: kinh nghiệm thực hiện các hợp đồng cung cấp hàng hóa tương tự; năng lực sản xuất hàng hóa; năng lực tài chính gồm giá trị tài sản ròng, doanh thu, việc thực hiện nghĩa vụ kê khai thuế, nộp thuế và các chỉ tiêu cần thiết khác để đánh giá năng lực về tài chính của nhà thầu; cơ sở vật chất kỹ thuật, trình độ cán bộ chuyên môn thực hiện các dịch vụ liên quan (nếu có yêu cầu);

Việc xác định mức độ yêu cầu cụ thể đối với từng tiêu chuẩn quy định tại Mục này căn cứ theo yêu cầu của từng gói thầu cụ thể. Nhà thầu được đánh giá đạt tất cả nội dung quy định tại Bảng số 01 (đối với nhà thầu không phải là nhà sản xuất ra hàng hóa thuộc phạm vi của gói thầu) hoặc Bảng số 02 (đối với nhà thầu là nhà sản xuất ra hàng hóa thuộc phạm vi của gói thầu) thì đáp ứng yêu cầu về năng lực và kinh nghiệm.

Năng lực và kinh nghiệm của nhà thầu phụ sẽ không được xem xét khi đánh giá E-HSDT của nhà thầu. Bản thân nhà thầu phải đáp ứng các tiêu chí đánh giá về năng lực và kinh nghiệm.

Không đưa ra yêu cầu nhà thầu đã từng thực hiện một hoặc nhiều hợp đồng trên một địa bàn cụ thể hoặc nhà thầu phải có kinh nghiệm cung cấp hàng hóa hoặc dịch vụ trên một địa bàn cụ thể như là tiêu chí để loại bỏ nhà thầu.

Trường hợp đồng tiền nêu trong các hợp đồng tương tự hoặc xác nhận thanh toán của Chủ đầu tư đối với những hợp đồng cung cấp hàng hóa đã thực hiện hoặc tờ khai nộp thuế hoặc các tài liệu liên quan chứng minh năng lực, kinh nghiệm của nhà thầu không phải VND thì khi lập E-HSDT, nhà thầu phải quy đổi về VND để làm cơ sở đánh giá E-HSDT. Việc quy đổi được áp dụng tỷ giá quy đổi của Ngân hàng TMCP Ngoại thương Việt Nam tại ngày ký hợp đồng tương tự đó.

Trường hợp nhà thầu tham dự thầu là công ty mẹ (ví dụ như Tổng công ty) có huy động công ty con, công ty thành viên thực hiện một phần công việc của gói thầu thì nhà thầu phải kê khai cụ thể phần công việc dành cho các công ty con, công ty thành viên theo Mẫu số 09B Chương IV. Việc đánh giá kinh nghiệm thực hiện hợp đồng tương tự căn cứ vào giá trị, khối lượng công việc do công ty mẹ, công ty con, công ty thành viên đảm nhiệm trong gói thầu.

**BẢNG TIÊU CHUẨN ĐÁNH GIÁ VỀ NĂNG LỰC VÀ KINH NGHIỆM**  
(Đối với nhà thầu không phải là nhà sản xuất<sup>(1)</sup> ra hàng hóa thuộc phạm vi của gói thầu)

TT	Các tiêu chí năng lực và kinh nghiệm		Các yêu cầu cần tuân thủ			Tài liệu cần nộp
	Mô tả	Yêu cầu	Nhà thầu độc lập	Tổng các thành viên liên danh	Từng thành viên liên danh	
1	Lịch sử không hoàn thành hợp đồng do lỗi của nhà thầu	Từ ngày 01 tháng 01 năm 2022 <sup>(2)</sup> đến thời điểm đóng thầu, nhà thầu không có hợp đồng cung cấp hàng hóa, EPC, EP, PC, chia khóa trao tay không hoàn thành do lỗi của nhà thầu <sup>(3)</sup> .	Phải thỏa mãn yêu cầu này	Không áp dụng	Phải thỏa mãn yêu cầu này	Mẫu số 07
2	Thực hiện nghĩa vụ kê khai thuế, nộp thuế	Đã thực hiện nghĩa vụ kê khai thuế, nộp thuế <sup>(4)</sup> của năm tài chính gần nhất so với thời điểm đóng thầu.	Phải thỏa mãn yêu cầu này	Không áp dụng	Phải thỏa mãn yêu cầu này	Cam kết trong đơn dự thầu
3	<b>Năng lực tài chính</b>					
3.1	Kết quả hoạt động tài chính <sup>(5)</sup>	Giá trị tài sản ròng của nhà thầu trong năm tài chính gần nhất so với thời điểm đóng thầu phải dương. (Giá trị tài sản ròng = Tổng tài sản - Tổng nợ)	Phải thỏa mãn yêu cầu này	Không áp dụng	Phải thỏa mãn yêu cầu này	Mẫu số 08
3.2	Doanh thu bình quân hằng năm (không bao gồm thuế VAT)	Doanh thu bình quân hằng năm (không bao gồm thuế VAT) của 03 <sup>(6)</sup> năm tài chính gần nhất so với thời điểm đóng thầu của nhà thầu có giá trị tối thiểu là 2.566.200.000 <sup>(7)</sup> VND.	Phải thỏa mãn yêu cầu này	Phải thỏa mãn yêu cầu này	Không áp dụng	Mẫu số 08
4	Kinh nghiệm thực hiện hợp đồng cung cấp hàng	Nhà thầu đã hoàn thành tối thiểu 01 hợp đồng tương tự với tư cách là nhà thầu chính (độc lập)	Phải thỏa mãn yêu cầu này	Không áp dụng	Phải thỏa mãn yêu cầu (tương	Mẫu số 05A

TT		Các tiêu chí năng lực và kinh nghiệm		Các yêu cầu cần tuân thủ			Tài liệu cần nộp
		Mô tả	Yêu cầu	Nhà thầu độc lập	Tổng các thành viên liên danh	Từng thành viên liên danh	
	<b>hóa tương tự</b>	hoặc thành viên liên danh) hoặc nhà thầu phụ <sup>(8)</sup> trong khoảng thời gian kể từ ngày 01 tháng 01 năm 2022 <sup>(9)</sup> đến thời điểm đóng thầu. Trong đó hợp đồng tương tự là: - Có tính chất tương tự: Cung cấp lắp đặt biến tần hoặc các thiết bị tương tự <sup>(10)</sup> ; - Có quy mô (giá trị) tối thiểu: 941.000.000 VND <sup>(11)</sup> . Trường hợp gói thầu có nhiều loại hàng hóa khác nhau thì việc đưa ra yêu cầu về hợp đồng tương tự được thực hiện theo Bảng Y.		câu này		đương với phần công việc đảm nhận)	
<b>5</b>	<b>Khả năng bảo hành, bảo trì, duy tu, bảo dưỡng, sửa chữa, cung cấp phụ tùng thay thế hoặc cung cấp các dịch vụ sau bán hàng khác<sup>(12)</sup></b>	Nhà thầu phải chứng minh khả năng thực hiện nghĩa vụ bảo hành, bảo trì, duy tu, bảo dưỡng, sửa chữa, cung cấp phụ tùng thay thế hoặc cung cấp các dịch vụ sau bán hàng bằng một trong các cách sau đây: - Nhà thầu cam kết có năng lực tự thực hiện các nghĩa vụ bảo hành, bảo trì, duy tu, bảo dưỡng, sửa chữa, cung cấp phụ tùng thay thế hoặc cung cấp các dịch vụ sau bán hàng theo yêu cầu của E-HSMT. - Nhà thầu ký hợp đồng nguyên tắc với đơn vị có đủ khả năng thực hiện nghĩa vụ bảo hành, bảo trì, duy tu, bảo dưỡng, sửa chữa, cung cấp phụ tùng thay thế hoặc cung cấp các dịch vụ sau bán hàng theo yêu cầu của E-HSMT.		Phải thỏa mãn yêu cầu này	Phải thỏa mãn yêu cầu này	Không áp dụng	Cam kết của nhà thầu hoặc hợp đồng nguyên tắc

Ghi chú:

(1) Nhà sản xuất được hiểu là doanh nghiệp/cơ sở sản xuất tự sản xuất ra hàng hóa hoặc tham gia vào quá trình sản xuất ra hàng hóa hoặc công ty con, công ty mẹ phụ trách việc phân phối, tiêu thụ sản phẩm do công ty mẹ, công ty con khác trong Tập đoàn, Tổng công ty sản xuất.

(2) Ghi thời gian yêu cầu, thông thường từ 03 năm đến 05 năm trước năm có thời điểm đóng thầu. Ví dụ: từ ngày 01 tháng 01 năm 2019 đến thời điểm đóng thầu.

(3) Hợp đồng cung cấp hàng hóa, EPC, EP, PC, chìa khóa trao tay không hoàn thành do lỗi của nhà thầu bao gồm:

- Hợp đồng cung cấp hàng hóa, EPC, EP, PC, chìa khóa trao tay bị Chủ đầu tư kết luận nhà thầu không hoàn thành và nhà thầu không phản đối;

- Hợp đồng cung cấp hàng hóa, EPC, EP, PC, chìa khóa trao tay bị Chủ đầu tư kết luận nhà thầu không hoàn thành, không được nhà thầu chấp thuận nhưng đã được trọng tài hoặc Tòa án kết luận theo hướng bất lợi cho nhà thầu.

Các hợp đồng cung cấp hàng hóa, EPC, EP, PC, chìa khóa trao tay không hoàn thành không bao gồm các hợp đồng mà quyết định của Chủ đầu tư đã bị bác bỏ bằng cơ chế giải quyết tranh chấp. Việc xác định hợp đồng không hoàn thành phải dựa trên tất cả những thông tin về tranh chấp hoặc kiện tụng được giải quyết theo quy định của cơ chế giải quyết tranh chấp của hợp đồng tương ứng và khi mà nhà thầu đã hết tất cả các cơ hội có thể khiếu nại. Đối với các hợp đồng chậm tiến độ do lỗi của nhà thầu nhưng vẫn hoàn thành hợp đồng thì không được coi là hợp đồng không hoàn thành.

Đối với nhà thầu liên danh mà chỉ có một hoặc một số thành viên trong liên danh vi phạm và bị cấm tham gia hoạt động đấu thầu theo quy định tại khoản 1 Điều 125 của Nghị định số 24/2024/NĐ-CP thì thành viên liên danh còn lại không bị coi là không hoàn thành hợp đồng do lỗi của nhà thầu. Trường hợp một hoặc một số thành viên liên danh vi phạm hợp đồng, không còn năng lực để tiếp tục thực hiện hợp đồng, làm ảnh hưởng nghiêm trọng đến tiến độ, chất lượng, hiệu quả của gói thầu thì chỉ một hoặc một số thành viên liên danh vi phạm hợp đồng bị coi là không hoàn thành hợp đồng, thành viên còn lại không bị coi là không hoàn thành hợp đồng do lỗi của nhà thầu.

(4) Nhà thầu cung cấp tài liệu chứng minh đã thực hiện nghĩa vụ kê khai thuế và nộp thuế thu nhập doanh nghiệp (thuế thu nhập cá nhân đối với nhà thầu là hộ kinh doanh) của năm tài chính gần nhất so với thời điểm đóng thầu để đối chiếu khi được mời vào đối chiếu tài liệu. Nghĩa vụ kê khai thuế và nộp thuế phải được thực hiện trước thời điểm đóng thầu. Nghĩa vụ nộp thuế là nộp thuế với giá trị thuế tương ứng với thuế suất, thu nhập chịu thuế, doanh thu tính thuế nhà thầu kê khai trên Hệ thống thuế điện tử (số thuế đã nộp tương ứng với số thuế phải nộp); trường hợp được chậm nộp thuế, miễn thuế, giảm thuế theo chính sách của Nhà nước thì thực hiện theo quy định này. Nhà thầu nộp các tài liệu như sau:

- Tờ khai thuế (hoặc thông báo nộp tiền của cơ quan thuế đối với hộ kinh doanh)

và Giấy nộp tiền có xác nhận của cơ quan thuế được in từ Hệ thống thuế điện tử hoặc

- Tờ khai thuế (hoặc thông báo nộp tiền của cơ quan thuế đối với hộ kinh doanh) và xác nhận của cơ quan thuế về việc thực hiện nghĩa vụ thuế.

Trường hợp thời điểm đóng thầu sau ngày kết thúc năm tài chính của nhà thầu (năm Y) và trước hoặc trong ngày cuối cùng của tháng thứ 3 tính từ ngày kết thúc năm Y, yêu cầu đã thực hiện nghĩa vụ kê khai thuế và nộp thuế áp dụng đối với năm tài chính trước năm Y (năm Y-1).

*(Ví dụ: Thời điểm đóng thầu là ngày 20/3/2024, năm tài chính của nhà thầu kết thúc vào ngày 31/12 thì nhà thầu phải chứng minh đã thực hiện nghĩa vụ kê khai thuế và nộp thuế của năm 2022).*

(5) Việc xác định giá trị tài sản ròng được thực hiện trên cơ sở báo cáo tài chính của nhà thầu. Trường hợp thời điểm đóng thầu sau ngày kết thúc năm tài chính của nhà thầu (năm Y) và trước hoặc trong ngày cuối cùng của tháng thứ 3 tính từ ngày kết thúc năm Y, việc xác định giá trị tài sản ròng của nhà thầu được thực hiện trên cơ sở báo cáo tài chính năm trước của năm Y (năm Y-1).

*Ví dụ: Thời điểm đóng thầu là ngày 20/3/2024, năm tài chính của nhà thầu kết thúc vào ngày 31/12 thì việc xác định giá trị tài sản ròng của nhà thầu được thực hiện trên cơ sở báo cáo tài chính của năm 2022.*

Đối với nhà thầu là hộ kinh doanh thì không đánh giá tiêu chí này.

(6) Ghi thời gian yêu cầu, thông thường từ 03 năm đến 05 năm trước năm có thời điểm đóng thầu. Trường hợp nhà thầu có số năm thành lập ít hơn số năm theo yêu cầu của E-HSMT thì doanh thu bình quân hằng năm (không bao gồm thuế VAT) được tính trên số năm mà nhà thầu thành lập. Trong trường hợp này, nếu doanh thu bình quân hằng năm (không bao gồm thuế VAT) của nhà thầu đáp ứng yêu cầu về giá trị của E-HSMT thì nhà thầu vẫn được đánh giá tiếp mà không bị loại.

Đối với nhà thầu là hộ kinh doanh, không bắt buộc phải nộp báo cáo tài chính nhưng nhà thầu phải cung cấp tài liệu chứng minh doanh thu tương ứng với nghĩa vụ thuế.

Trường hợp thời điểm đóng thầu sau ngày kết thúc năm tài chính của nhà thầu (năm Y) và trước hoặc trong ngày cuối cùng của tháng thứ 3 tính từ ngày kết thúc năm Y, yêu cầu về nộp báo cáo tài chính áp dụng đối với các năm trước của năm Y (năm Y-1, Y-2...).

*Ví dụ 1: Thời điểm đóng thầu là ngày 20/3/2024, năm tài chính của nhà thầu kết thúc vào ngày 31/12 và E-HSMT yêu cầu nhà thầu nộp báo cáo tài chính của 03 năm gần nhất thì nhà thầu phải nộp báo cáo tài chính của các năm 2020, 2021, 2022.*

*Ví dụ 2: Doanh thu bình quân hằng năm (không bao gồm thuế VAT) của 3 năm tài chính gần nhất so với thời điểm đóng thầu. Trong trường hợp này, nếu thời điểm đóng thầu là ngày 15/11/2024 thì nhà thầu phải nộp báo cáo tài chính của các năm*

2021, 2022, 2023. Nhà thầu được thành lập vào năm 2022 nhưng doanh thu trung bình của năm 2022 và năm 2023 đáp ứng yêu cầu thì nhà thầu được tiếp tục đánh giá.

(7) Cách tính toán thông thường về mức yêu cầu doanh thu bình quân hằng năm (không bao gồm thuế VAT):

a) Trường hợp thời gian thực hiện gói thầu từ 12 tháng trở lên thì cách tính doanh thu như sau:

Yêu cầu tối thiểu về mức doanh thu bình quân hằng năm (không bao gồm thuế VAT) = [(Giá gói thầu – giá trị thuế VAT)/thời gian thực hiện gói thầu theo năm] x k. Thông thường yêu cầu hệ số “k” trong công thức này là từ 1,5 đến 2.

b) Trường hợp thời gian thực hiện gói thầu dưới 12 tháng thì cách tính doanh thu như sau:

Yêu cầu tối thiểu về mức doanh thu bình quân hằng năm (không bao gồm thuế VAT) = (Giá gói thầu – giá trị thuế VAT) x k. Thông thường yêu cầu hệ số “k” trong công thức này là 1,5.

Đối với gói thầu mua sắm tập trung áp dụng lựa chọn nhà thầu theo khả năng cung cấp, doanh thu được xác định theo công thức trên tương ứng với giá dự thầu (thay “giá gói thầu” bằng “giá dự thầu” trong công thức). Trong trường hợp này, chủ đầu tư cần nêu cụ thể hệ số “k”.

(8) Đối với các hợp đồng mà nhà thầu đã tham gia với tư cách là thành viên liên danh hoặc nhà thầu phụ thì chỉ tính giá trị phần việc do nhà thầu thực hiện.

(9) Ghi thời gian yêu cầu, thông thường là từ 03 năm đến 05 năm trước năm có thời điểm đóng thầu. Ví dụ: từ ngày 01 tháng 01 năm 2019 đến thời điểm đóng thầu.

(10) Trưng tự về tính chất: Chủ đầu tư lựa chọn một trong hai cách thức để quy định trong E-HSMT như sau:

a) Cách 1: là hàng hóa thuộc cùng lĩnh vực tổng quát (chủ đầu tư nêu lĩnh vực tổng quát, ví dụ thiết bị y tế, thiết bị điện, thiết bị văn phòng...)

b) Cách 2: E-HSMT quy định theo 2 tiêu chí

(i) Tiêu chí 1: là hàng hóa thuộc cùng lĩnh vực tổng quát (chủ đầu tư nêu lĩnh vực tổng quát, ví dụ thiết bị y tế, thiết bị điện, thiết bị văn phòng...)

(ii) Tiêu chí 2: là hàng hóa có cùng mã Chương, mã Nhóm (tương ứng với 4 số đầu tiên của bộ mã) trong Hệ thống hài hòa mô tả và mã hóa hàng hóa (HS – Harmonized Commodity Description and Coding System) theo Hệ thống phân loại hàng hóa do Tổ chức Hải quan thế giới WCO phát hành (gọi chung là mã HS). Mã HS căn cứ theo Thông tư số 31/2022/TT-BTC ngày 08 tháng 6 năm 2022 của Bộ Tài chính (được Tổng Cục Hải quan đăng tải trên trang thông tin điện tử: <https://www.customs.gov.vn>).

Nhà thầu cung cấp hàng hóa thuộc cùng lĩnh vực tổng quát do E-HSMT yêu cầu (Tiêu chí 1) hoặc cùng 4 số đầu tiên mã HS (Tiêu chí 2) đều được coi là có tính chất tương tự với hàng hóa thuộc gói thầu. Trường hợp một hạng mục hàng hóa có

nhiều mã HS khác nhau, E-HSMT quy định các mã HS này, nhà thầu có hàng hóa đáp ứng một trong các mã HS này được coi là đáp ứng yêu cầu của E-HSMT.

*Ví dụ: hàng hóa thuộc gói thầu là máy tính xách tay có mã HS là 84.71.30.20 thì các hàng hóa có mã HS là 84.71.xx.xx được coi là có tính chất tương tự. Trường hợp hàng hóa thuộc gói thầu chưa được công bố mã HS, nhà thầu phải kê khai các hợp đồng cung cấp hàng hóa có cùng lĩnh vực tổng quát theo yêu cầu của E-HSMT (Tiêu chí 1).*

- Đối với gói thầu mua trang thiết bị y tế, mã HS được xác định theo Thông tư số 14/2018/TT-BYT ngày 15 tháng 5 năm 2018 của Bộ Y tế, hàng hóa tương tự theo mã HS (xác định theo tiêu chí 2) là trang thiết bị y tế cùng nhóm hàng hóa (tương ứng với 4 số đầu tiên của bộ mã) quy định tại Thông tư số 14/2018/TT-BYT.

Trong quá trình thực hiện, trường hợp Thông tư số 31/2022/TT-BTC, Thông tư số 14/2018/TT-BYT được sửa đổi, bổ sung hoặc thay thế thì áp dụng theo văn bản quy phạm pháp luật sửa đổi, bổ sung hoặc thay thế Thông tư số 31/2022/TT-BTC, Thông tư số 14/2018/TT-BYT).

- Trường hợp chủ đầu tư khó khăn trong việc xác định mã HS của hàng hóa theo Tiêu chí 2, E-HSMT được đưa ra quy định tương tự về lĩnh vực tổng quát (theo Tiêu chí 1). Trong trường hợp này, nếu nhà thầu xác định được mã HS của hàng hóa theo yêu cầu của gói thầu và mã HS của hàng hóa trong hạng mục, hợp đồng đã thực hiện (nghiệm thu) cùng nhóm (tương ứng với 4 số đầu tiên của bộ mã) thì hạng mục, hợp đồng này được coi là tương tự để xem xét, đánh giá (được coi như nhà thầu đáp ứng Tiêu chí 2).

- Trường hợp gói thầu có nhiều hạng mục thì có thể chỉ quy định lĩnh vực tổng quát, mã HS cho các hạng mục chính của gói thầu.

#### (11) Quy mô của hợp đồng tương tự:

Trường hợp gói thầu có nhiều hạng mục hàng hóa thì phải ghi giá trị tương ứng của từng hạng mục hàng hóa để làm cơ sở đánh giá kinh nghiệm thực hiện hợp đồng cung cấp hàng hóa tương tự của nhà thầu.

Trường hợp gói thầu bao gồm nhiều loại hàng hóa khác nhau thì tùy theo tính chất, quy mô gói thầu để Chủ đầu tư đưa ra yêu cầu về quy mô tương tự trên cơ sở các loại hàng hóa chính của gói thầu (phải nêu rõ các hàng hóa chính) hoặc yêu cầu về quy mô tương tự trên cơ sở tất cả các loại hàng hóa của gói thầu, trong đó ghi quy mô yêu cầu đối với mỗi hạng mục hàng hóa chính hoặc mỗi hạng mục hàng hóa. Trường hợp mua sắm tập trung hoặc mua sắm hàng hóa có số lượng, khối lượng mời thầu lớn thì có thể điều chỉnh giảm yêu cầu về quy mô của hợp đồng tương tự xuống còn **Y/1,25** và/hoặc chia gói thầu thành các phần (lô) để tăng tính cạnh tranh cho gói thầu. Trong đó, **Y** thông thường khoảng 50% giá trị của gói thầu đang xét; riêng đối với trường hợp gói thầu có một số hạng mục hàng hóa có cùng mã Chương, mã Nhóm thì việc xác định quy mô hợp đồng tương tự được xác định theo điểm (iii) và điểm (iv) ghi chú này.

Đối với gói thầu mua sắm hàng hóa có khối lượng, số lượng công việc căn cứ nhu cầu theo các năm và thời gian thực hiện gói thầu dài hơn 1 năm thì E-HSMT yêu cầu về giá trị của hợp đồng tương tự trong 01 chu kỳ (01 năm) mà không xác định yêu cầu theo tổng số năm.

*Ví dụ: gói thầu cung cấp vật tư X cho nhu cầu của chủ đầu tư trong 02 năm 2024-2025 (từ 01/01/2024 đến 31/12/2025), giá gói thầu là 100.000.000.000 đồng (tính cho nhu cầu trong 02 năm). Yêu cầu giá trị của hợp đồng tương tự là:  $50\% \times 100.000.000.000/2 = 25.000.000.000$  đồng.*

Việc đánh giá về quy mô của hợp đồng tương tự căn cứ vào giá trị hoàn thành, được nghiệm thu như sau:

(i) Có ít nhất 01 hợp đồng hoàn thành cung cấp đầy đủ các loại hàng hóa tương tự có giá trị đáp ứng tối thiểu là **Y** (hoặc **Y/1,25** nếu thuộc trường hợp mua sắm tập trung hoặc mua sắm hàng hóa có số lượng, khối lượng mời thầu lớn), trong đó từng hạng mục tương tự trong hợp đồng không cần có giá trị đáp ứng 50% (hoặc 40% nếu thuộc trường hợp mua sắm tập trung hoặc mua sắm hàng hóa có số lượng, khối lượng mời thầu lớn) giá trị tương ứng của hạng mục đó trong gói thầu hoặc

(ii) Có các hạng mục hàng hóa tương tự đã thực hiện trong các hợp đồng khác nhau (hợp đồng có thể đã hoàn thành hoặc đang thực hiện, chưa nghiệm thu, thanh lý) nhưng bảo đảm giá trị của từng hạng mục hàng hóa tương tự đã thực hiện đáp ứng tối thiểu 50% giá trị của từng hạng mục hàng hóa trong gói thầu đang xét (hoặc 40% nếu thuộc trường hợp mua sắm tập trung hoặc mua sắm hàng hóa có số lượng, khối lượng mời thầu lớn), trong đó không được cộng gộp giá trị của hạng mục hàng hóa tương tự trong nhiều hợp đồng khác nhau để hình thành một hạng mục hàng hóa tương tự có giá trị lớn hơn 50% (hoặc 40% nếu thuộc trường hợp mua sắm tập trung hoặc mua sắm hàng hóa có số lượng, khối lượng mời thầu lớn) giá trị của hạng mục hàng hóa gói thầu đang xét.

Trong đó:

+ Hạng mục hàng hóa đã thực hiện là một phần hoặc toàn bộ khối lượng hàng hóa trong hạng mục đã được nghiệm thu trong khoảng thời gian quy định mà không xét đến thời gian ký kết hợp đồng. Thời điểm xác nhận hạng mục hàng hóa đã thực hiện để xác định hạng mục hàng hóa tương tự là thời điểm nghiệm thu hàng hóa, không căn cứ vào thời điểm ký kết hợp đồng.

+ Hợp đồng hoàn thành là hợp đồng có toàn bộ hàng hóa đã được nghiệm thu hoặc hợp đồng đã được thanh lý. Thời điểm xác nhận hợp đồng hoàn thành để xác định hợp đồng tương tự là thời điểm nghiệm thu hàng hóa, không căn cứ vào thời điểm ký kết hợp đồng.

- Trường hợp nhà thầu vừa là nhà sản xuất, vừa là nhà cung cấp (một số hàng hóa hoặc một phần khối lượng hàng hóa do nhà thầu chào trong E-HSMT là do nhà thầu sản xuất, một số hàng hóa khác hoặc một phần khối lượng hàng hóa do nhà thầu mua từ nhà sản xuất, cung cấp khác để cung cấp cho gói thầu), thì ngoài kê khai về

kinh nghiệm thực hiện hợp đồng tương tự, nhà thầu còn phải kê khai về năng lực sản xuất theo nội dung quy định tại Mục 4 Bảng số 02 Chương này. Việc đánh giá kinh nghiệm của nhà thầu sẽ được thực hiện trên cơ sở hợp đồng cung cấp hàng hóa tương tự (tương ứng với phần hàng hóa mà nhà thầu mua từ nhà sản xuất, cung cấp khác) và năng lực sản xuất của nhà thầu (tương ứng với phần hàng hóa mà nhà thầu tự sản xuất để cung cấp cho gói thầu).

Đối với gói thầu mua sắm tập trung áp dụng lựa chọn nhà thầu theo khả năng cung cấp, hợp đồng tương tự được xác định tương ứng với khối lượng, giá trị của hàng hóa mà nhà thầu dự thầu, bảo đảm giá trị của từng hạng mục hàng hóa tương tự đã thực hiện đáp ứng tối thiểu 50% giá trị của từng hạng mục hàng hóa mà nhà thầu chào (hoặc 40% nếu thuộc trường hợp mua sắm tập trung hoặc mua sắm hàng hóa có số lượng, khối lượng mời thầu lớn).

Trường hợp một số hạng mục hàng hóa trong gói thầu có cùng mã Chương, mã Nhóm (mã A) thì việc đánh giá về quy mô của hợp đồng tương tự căn cứ vào giá trị hoàn thành, được nghiệm thu như sau:

(iii) Có ít nhất 01 hợp đồng hoàn thành cung cấp đầy đủ các loại hàng hóa tương tự có giá trị đáp ứng tối thiểu là **K** (hoặc **K/1,25** nếu thuộc trường hợp mua sắm tập trung hoặc mua sắm hàng hóa có số lượng, khối lượng mời thầu lớn), trong đó **K** bằng 50% tổng giá trị các hạng mục không có cùng mã Chương, mã Nhóm (không có mã A) và giá trị cao nhất của các hạng mục có cùng chung mã A (giá trị hạng mục theo giá gói thầu, dự toán được duyệt) hoặc

(iv) Có các hạng mục hàng hóa tương tự đã thực hiện trong các hợp đồng khác nhau (hợp đồng có thể đã hoàn thành hoặc đang thực hiện, chưa nghiệm thu, thanh lý) nhưng bảo đảm giá trị của từng hạng mục hàng hóa tương tự không có mã A đã thực hiện đáp ứng tối thiểu 50% giá trị của từng hạng mục hàng hóa trong gói thầu đang xét (hoặc 40% nếu thuộc trường hợp mua sắm tập trung hoặc mua sắm hàng hóa có số lượng, khối lượng mời thầu lớn), đối với hạng mục hàng hóa tương tự có cùng mã A thì chỉ cần giá trị của hạng mục hàng hóa tương tự đã thực hiện đáp ứng tối thiểu 50% giá trị cao nhất của hạng mục hàng hóa cùng mã A trong gói thầu đang xét (hoặc 40% nếu thuộc trường hợp mua sắm tập trung hoặc mua sắm hàng hóa có số lượng, khối lượng mời thầu lớn). Không được cộng gộp giá trị của hạng mục hàng hóa tương tự trong nhiều hợp đồng khác nhau để hình thành một hạng mục hàng hóa tương tự có giá trị lớn hơn 50% (hoặc 40% nếu thuộc trường hợp mua sắm tập trung hoặc mua sắm hàng hóa có số lượng, khối lượng mời thầu lớn) giá trị của hạng mục hàng hóa gói thầu đang xét.

\* Ví dụ cho ghi chú số (10), (11):

- Ví dụ 1: Gói thầu đang xét là gói thầu cung cấp 500.000 cái bơm tiêm dùng một lần có mã HS **9018.31.10** (Theo quy định của Thông tư số 14/2018/TT-BYT) giá trị 1.000.000.000 đồng và 100 chiếc đèn mổ treo trần có mã HS **9405.10.20** (Theo quy định của Thông tư số 14/2018/TT-BYT) giá trị 2.000.000.000 đồng. Nhà thầu X có

hợp đồng A (chưa hoàn thành, chưa được thanh lý) cung cấp 2 máy thở có mã HS **9018.90.30**, trong đó đã bàn giao 1 chiếc (đã được nghiệm thu) với giá trị 900.000.000 đồng (> 50% giá trị hạng mục bơm tiêm dùng một lần) và có hợp đồng B (chưa hoàn thành, chưa được thanh lý) cung cấp 200 chiếc đèn phẫu thuật có mã HS **9405.40.91**, trong đó đã bàn giao 80 chiếc (đã được nghiệm thu) với giá trị 1.450.000.000 đồng (> 50% giá trị hạng mục đèn mổ treo trần) thì nhà thầu X được đánh giá là đáp ứng yêu cầu về hợp đồng tương tự của gói thầu này.

- Ví dụ 2: Phạm vi cung cấp gói thầu là mua xe Ben tự đổ kèm theo 20 cái lốp xe dự phòng; giá gói thầu được phê duyệt là 1,8 tỷ đồng (trong đó giá trị của xe Ben là 1,64 tỷ đồng và 20 lốp dự phòng có giá trị 0,16 tỷ đồng). Như vậy, trong trường hợp này thì hàng hóa chính của gói thầu là xe Ben tự đổ và quy mô của hợp đồng tương tự được xác định bằng  $50\% \times 1,64$  tỷ đồng.

- Ví dụ 3: Phạm vi cung cấp của gói thầu đang xét gồm 50 máy điều hòa (mã HS 8415; giá dự toán 2 tỷ đồng); 20 máy tính xách tay (mã HS 8507; giá dự toán 400 triệu đồng); 20 máy in Laser (mã HS 8443; giá dự toán 100 triệu đồng), giao hàng trong thời gian 180 ngày kể từ ngày hợp đồng có hiệu lực. Nhà thầu tham dự thầu là nhà thầu Liên danh A – B trong đó thành viên A là nhà sản xuất máy điều hòa đảm nhận phần công việc cung cấp máy điều hòa (80% giá trị công việc gói thầu), thành viên B là nhà thương mại đảm nhận phần công việc cung cấp máy tính xách tay và máy in của gói thầu (20% giá trị công việc gói thầu). Trong trường hợp này, nhà thầu Liên danh A – B được coi là đáp ứng yêu cầu về năng lực sản xuất và kinh nghiệm thực hiện hợp đồng nếu:

+ Thành viên A cung cấp được tài liệu chứng minh công suất thiết kế của nhà máy, dây chuyền thiết bị sản xuất máy điều hòa đạt tối thiểu 12,5 máy điều hòa/tháng ( $1,5 \times 50$  máy  $\times 30 / 180$  ngày) hoặc sản lượng sản xuất máy điều hòa của 01 tháng cao nhất trong vòng 05 năm gần nhất tính đến thời điểm đóng thầu bằng hoặc lớn hơn 12,5 máy/tháng;

+ Thành viên B đã thực hiện cung cấp các mã hàng hóa 8507, 8443 trong cùng 01 hợp đồng hoặc ở 02 hợp đồng khác nhau nhưng bảo đảm giá trị mã hàng hóa 8507 trong 01 hợp đồng bằng hoặc lớn hơn 50% giá trị của hạng mục máy tính xách tay (tức là  $\geq 50\% \times 400$  triệu đồng), giá trị mã hàng hóa 8443 trong 01 hợp đồng bằng hoặc lớn hơn 50% giá trị của hạng mục máy in laser (tức là  $\geq 50\% \times 100$  triệu đồng).

- Ví dụ 4: Phạm vi cung cấp gói thầu mua sắm hàng hóa Q như sau:

STT	Danh mục hàng hóa	Mã HS	Giá trị theo dự toán (VND)
1	Hàng hóa A	9025	10.000.000.000
2	Hàng hóa B	9030	8.000.000.000
3	Hàng hóa C	9030	12.000.000.000

Trong trường hợp này, nhà thầu A tham dự gói thầu mua sắm hàng hóa Q nêu

trên được coi là đáp ứng yêu cầu về kinh nghiệm thực hiện hợp đồng cung cấp hàng hóa tương tự nếu:

+ Cung cấp 01 hợp đồng có đầy đủ các mã hàng hóa 9025 và 9030 và tổng giá trị của mã hàng hóa 9025, 9030 trong hợp đồng đã hoàn thành với giá trị tối thiểu là 11 tỷ đồng ( $50\% \times (10 \text{ tỷ đồng} + 12 \text{ tỷ đồng})$ ) hoặc

+ Cung cấp 01 hợp đồng trong đó đã thực hiện việc cung cấp mã hàng hóa 9025 với giá trị tối thiểu 5 tỷ đồng ( $50\% \times 10 \text{ tỷ đồng}$ ) và 01 hợp đồng đã thực hiện việc cung cấp mã hàng hóa 9030 với giá trị tối thiểu 6 tỷ đồng [ $50\% \times 12 \text{ tỷ đồng}$ ].”.

Trường hợp nhà thầu A cung cấp 02 hợp đồng có đầy đủ các mã hàng hóa 9025 và 9030, trong đó hợp đồng số 01: giá trị của mã 9025 là 3 tỷ đồng, giá trị của mã 9030 là 5 tỷ đồng và hợp đồng số 02: giá trị của mã 9025 là 3 tỷ đồng, giá trị của mã 9030 là 4 tỷ đồng thì được coi là không đáp ứng yêu cầu về kinh nghiệm thực hiện hợp đồng cung cấp hàng hóa tương tự.

- Ví dụ 5: Gói thầu mua sắm hàng hóa chia thành nhiều phần (ví dụ chia thành 03 phần) như sau:

STT	Tên phần (lô)	Phạm vi cung cấp	Mã HS	Giá trị theo dự toán (VND)
1	Lô số 01	Hàng hóa A	9025	10.000.000.000
2	Lô số 02	Hàng hóa B	9025	20.000.000.000
3	Lô số 03	Hàng hóa C	9025	30.000.000.000

Trong trường hợp này, nhà thầu tham dự thầu đối với cả 03 phần của gói thầu mua sắm hàng hóa nêu trên có 01 hợp đồng cung cấp mã hàng hóa 9025 với giá trị đã thực hiện là Z được đánh giá như sau:

+ Trường hợp 1: nếu  $Z < 5.000.000.000$  VND thì được đánh giá là không đáp ứng yêu cầu về kinh nghiệm thực hiện hợp đồng cung cấp hàng hóa tương tự đối với cả 03 phần (Lô số 01, 02, 03) nhà thầu tham dự thầu.

+ Trường hợp 2: nếu  $5.000.000.000 \leq Z < 10.000.000.000$  VND thì được đánh giá là đáp ứng yêu cầu về kinh nghiệm thực hiện hợp đồng cung cấp hàng hóa tương tự đối với Lô số 01.

+ Trường hợp 3: nếu  $10.000.000.000 \leq Z < 15.000.000.000$  VND thì được đánh giá là đáp ứng yêu cầu về kinh nghiệm thực hiện hợp đồng cung cấp hàng hóa tương tự đối với Lô số 01 và Lô số 02.

+ Trường hợp 4: nếu  $Z \geq 15.000.000.000$  VND thì được đánh giá là đáp ứng yêu cầu về kinh nghiệm thực hiện hợp đồng cung cấp hàng hóa tương tự đối với cả 03 phần (Lô số 01, 02, 03) nhà thầu tham dự thầu.”.

(12) Trường hợp không yêu cầu dịch vụ sau bán hàng thì gạch bỏ tiêu chí đánh giá này.

Trường hợp nhà thầu thiếu cam kết thì được bổ sung trong quá trình đánh giá E-HSDT. Trường hợp nhà thầu không bổ sung cam kết trong khoảng thời gian hợp lý theo yêu cầu của Chủ đầu tư thì E-HSDT của nhà thầu được coi là không đáp ứng yêu cầu về khả năng bảo hành, bảo trì, duy tu, bảo dưỡng, sửa chữa, cung cấp phụ tùng thay thế hoặc cung cấp các dịch vụ sau bán hàng khác và bị loại.

**BẢNG TIÊU CHUẨN ĐÁNH GIÁ VỀ NĂNG LỰC VÀ KINH NGHIỆM**  
(Đối với nhà thầu là nhà sản xuất<sup>(1)</sup> ra hàng hóa thuộc phạm vi của gói thầu)

TT	Các tiêu chí năng lực và kinh nghiệm		Các yêu cầu cần tuân thủ			Tài liệu cần nộp
	Mô tả	Yêu cầu	Nhà thầu độc lập	Tổng các thành viên liên danh	Từng thành viên liên danh	
1	Lịch sử không hoàn thành hợp đồng do lỗi của nhà thầu	Từ ngày 01 tháng 01 năm 2022 <sup>(2)</sup> đến thời điểm đóng thầu, nhà thầu không có hợp đồng cung cấp hàng hóa, EPC, EP, PC, chia khóa trao tay không hoàn thành do lỗi của nhà thầu <sup>(3)</sup> .	Phải thỏa mãn yêu cầu này	Không áp dụng	Phải thỏa mãn yêu cầu này	Mẫu số 07
2	Thực hiện nghĩa vụ kê khai thuế, nộp thuế	Đã thực hiện nghĩa vụ kê khai thuế, nộp thuế <sup>(4)</sup> của năm tài chính gần nhất so với thời điểm đóng thầu.	Phải thỏa mãn yêu cầu này	Không áp dụng	Phải thỏa mãn yêu cầu này	Nội dung cam kết theo đơn dự thầu
3	<b>Năng lực tài chính<sup>(5)</sup></b>					
3.1	Kết quả hoạt động tài chính <sup>(6)</sup>	Giá trị tài sản ròng của nhà thầu trong năm tài chính gần nhất so với thời điểm đóng thầu phải dương. (Giá trị tài sản ròng = Tổng tài sản - Tổng nợ)	Phải thỏa mãn yêu cầu này	Không áp dụng	Phải thỏa mãn yêu cầu này	Mẫu số 08
3.2	Doanh thu bình quân hằng năm (không bao gồm thuế VAT) <sup>(7)</sup>	Doanh thu bình quân hằng năm (không bao gồm thuế VAT) của 03 <sup>(8)</sup> năm tài chính gần nhất so với thời điểm đóng thầu của nhà thầu có giá trị tối thiểu là 2.566.200.000 <sup>(9)</sup> VND.	Phải thỏa mãn yêu cầu này	Phải thỏa mãn yêu cầu này	Không áp dụng	Mẫu số 08

Các tiêu chí năng lực và kinh nghiệm		Các yêu cầu cần tuân thủ			Tài liệu cần nộp	
TT	Mô tả	Yêu cầu	Nhà thầu độc lập	Nhà thầu liên danh		
			Tổng các thành viên liên danh	Từng thành viên liên danh		
4	<b>Năng lực sản xuất hàng hoá<sup>(10)</sup></b>	<p>Nhà thầu cung cấp tài liệu chứng minh năng lực sản xuất hàng hóa thuộc gói thầu đáp ứng yêu cầu theo một trong hai cách sau đây:</p> <ul style="list-style-type: none"> <li>- Công suất thiết kế của nhà máy, dây chuyền sản xuất đạt tối thiểu: 1,5 x (Số lượng yêu cầu của gói thầu x 30/Thời gian thực hiện gói thầu (tính theo ngày)) sản phẩm/01 tháng;</li> <li>Hoặc:</li> <li>- Sản lượng sản xuất cao nhất của 01 tháng trong vòng 05 năm gần nhất tính đến thời điểm đóng thầu đạt tối thiểu: 1,5 x (Số lượng yêu cầu của gói thầu x 30/Thời gian thực hiện gói thầu (tính theo ngày)) sản phẩm.</li> </ul> <p>Trường hợp gói thầu có nhiều loại hàng hóa khác nhau thì việc đưa ra yêu cầu về năng lực sản xuất được thực hiện theo Bảng Y.</p>	Phải thỏa mãn yêu cầu này	Không áp dụng	Phải thỏa mãn yêu cầu này	Mẫu số 05B
5	<b>Khả năng bảo hành, cung cấp phụ tùng thay thế hoặc cung cấp các dịch vụ sau bán hàng khác<sup>(11)</sup></b>	<p>Nhà thầu phải chứng minh khả năng thực hiện nghĩa vụ bảo hành, cung cấp phụ tùng thay thế hoặc cung cấp các dịch vụ sau bán hàng bằng một trong các cách sau đây:</p> <ul style="list-style-type: none"> <li>- Nhà thầu cam kết có năng lực tự thực hiện các nghĩa vụ bảo hành, cung cấp phụ tùng thay thế hoặc cung cấp các dịch vụ sau bán hàng theo yêu cầu của E-HSMT.</li> <li>- Nhà thầu ký hợp đồng nguyên tắc với đơn</li> </ul>	Phải thỏa mãn yêu cầu này	Phải thỏa mãn yêu cầu này	Không áp dụng	Cam kết của nhà thầu hoặc hợp đồng nguyên tắc

Các tiêu chí năng lực và kinh nghiệm		Các yêu cầu cần tuân thủ			Tài liệu cần nộp	
		Nhà thầu độc lập	Nhà thầu liên danh			
TT	Mô tả		Yêu cầu	Tổng các thành viên liên danh	Từng thành viên liên danh	
		<p>Yêu cầu</p> <p>vị có đủ khả năng thực hiện nghĩa vụ bảo hành, cung cấp phụ tùng thay thế hoặc cung cấp các dịch vụ sau bán hàng theo yêu cầu của E-HSMT.</p>				

Ghi chú:

(1) Nhà sản xuất được hiểu là doanh nghiệp/cơ sở sản xuất tự sản xuất ra hàng hóa hoặc tham gia vào quá trình sản xuất ra hàng hóa hoặc công ty con, công ty mẹ phụ trách việc phân phối, tiêu thụ sản phẩm do công ty mẹ, công ty con khác trong Tập đoàn, Tổng công ty sản xuất.

(2) Ghi thời gian yêu cầu, thông thường từ 03 năm đến 05 năm trước năm có thời điểm đóng thầu. Ví dụ: từ ngày 01 tháng 01 năm 2019 đến thời điểm đóng thầu.

(3) Hợp đồng cung cấp hàng hóa, EPC, EP, PC, chìa khóa trao tay không hoàn thành do lỗi của nhà thầu bao gồm:

- Hợp đồng cung cấp hàng hóa, EPC, EP, PC, chìa khóa trao tay bị Chủ đầu tư kết luận nhà thầu không hoàn thành và nhà thầu không phản đối;

- Hợp đồng cung cấp hàng hóa, EPC, EP, PC, chìa khóa trao tay bị Chủ đầu tư kết luận nhà thầu không hoàn thành, không được nhà thầu chấp thuận nhưng đã được trọng tài hoặc Tòa án kết luận theo hướng bất lợi cho nhà thầu.

Các hợp đồng cung cấp hàng hóa, EPC, EP, PC, chìa khóa trao tay không hoàn thành không bao gồm các hợp đồng mà quyết định của Chủ đầu tư đã bị bác bỏ bằng cơ chế giải quyết tranh chấp. Việc xác định hợp đồng không hoàn thành phải dựa trên tất cả những thông tin về tranh chấp hoặc kiện tụng được giải quyết theo quy định của cơ chế giải quyết tranh chấp của hợp đồng tương ứng và khi mà nhà thầu đã hết tất cả các cơ hội có thể khiếu nại. Đối với các hợp đồng chậm tiến độ do lỗi của nhà thầu nhưng vẫn hoàn thành hợp đồng thì không được coi là hợp đồng không hoàn thành.

Đối với nhà thầu liên danh mà chỉ có một hoặc một số thành viên trong liên danh vi phạm và bị cấm tham gia hoạt động đấu thầu theo quy định tại khoản 1 Điều 125 của Nghị định số 24/2024/NĐ-CP thì thành viên liên danh còn lại không bị coi là không hoàn thành hợp đồng do lỗi của nhà thầu. Trường hợp một hoặc một số thành viên liên danh vi phạm hợp đồng, không còn năng lực để tiếp tục thực hiện hợp đồng, làm ảnh hưởng nghiêm trọng đến tiến độ, chất lượng, hiệu quả của gói thầu thì chỉ một hoặc một số thành viên liên danh vi phạm hợp đồng bị coi là không hoàn thành hợp đồng, thành viên còn lại không bị coi là không hoàn thành hợp đồng do lỗi của nhà thầu.

(4) Nhà thầu cung cấp tài liệu chứng minh đã thực hiện nghĩa vụ kê khai thuế và nộp thuế thu nhập doanh nghiệp (thuế thu nhập cá nhân đối với nhà thầu là hộ kinh doanh) của năm tài chính gần nhất so với thời điểm đóng thầu để đối chiếu khi được mời vào đối chiếu tài liệu. Nghĩa vụ kê khai thuế và nộp thuế phải được thực hiện trước thời điểm đóng thầu. Nghĩa vụ nộp thuế là nộp thuế với giá trị thuế tương ứng với thuế suất, thu nhập chịu thuế, doanh thu tính thuế nhà thầu kê khai trên Hệ thống thuế điện tử (số thuế đã nộp tương ứng với số thuế phải nộp); trường hợp được chậm nộp thuế, miễn thuế, giảm thuế theo chính sách của Nhà nước thì thực hiện theo quy định này. Nhà thầu nộp các tài liệu như sau:

- Tờ khai thuế (hoặc thông báo nộp tiền của cơ quan thuế đối với hộ kinh doanh) và Giấy nộp tiền có xác nhận của cơ quan thuế được in từ Hệ thống thuế điện tử hoặc

- Tờ khai thuế (hoặc thông báo nộp tiền của cơ quan thuế đối với hộ kinh doanh) và xác nhận của cơ quan thuế về việc thực hiện nghĩa vụ thuế.

Trường hợp thời điểm đóng thầu sau ngày kết thúc năm tài chính của nhà thầu (năm Y) và trước hoặc trong ngày cuối cùng của tháng thứ 3 tính từ ngày kết thúc năm Y, yêu cầu đã thực hiện nghĩa vụ kê khai thuế và nộp thuế áp dụng đối với năm tài chính trước năm Y (năm Y-1).

*(Ví dụ: Thời điểm đóng thầu là ngày 20/3/2024, năm tài chính của nhà thầu kết thúc vào ngày 31/12 thì nhà thầu phải chứng minh đã thực hiện nghĩa vụ kê khai thuế và nộp thuế của năm 2022).*

(5) Khi chào thầu sản phẩm đổi mới sáng tạo, cá nhân, nhóm cá nhân sản xuất sản phẩm đổi mới sáng tạo quy định tại khoản 4 Điều 5 của Nghị định số 24/2024/NĐ-CP không phải đáp ứng yêu cầu về năng lực tài chính, số năm hoạt động trong cùng ngành nghề trong thời hạn 06 năm kể từ khi sản phẩm lần đầu được sản xuất và đủ điều kiện để đưa ra thị trường.

(6) Việc xác định giá trị tài sản ròng được thực hiện trên cơ sở báo cáo tài chính của nhà thầu. Trường hợp thời điểm đóng thầu sau ngày kết thúc năm tài chính của nhà thầu (năm Y) và trước hoặc trong ngày cuối cùng của tháng thứ 3 tính từ ngày kết thúc năm Y, việc xác định giá trị tài sản ròng của nhà thầu được thực hiện trên cơ sở báo cáo tài chính năm trước của năm Y (năm Y-1).

*Ví dụ: Thời điểm đóng thầu là ngày 20/3/2024, năm tài chính của nhà thầu kết thúc vào ngày 31/12 thì việc xác định giá trị tài sản ròng của nhà thầu được thực hiện trên cơ sở báo cáo tài chính của năm 2022.*

Đối với nhà thầu là hộ kinh doanh thì không đánh giá tiêu chí này.

(7) Đối với doanh nghiệp khởi nghiệp sáng tạo trong nước khi chào thầu sản phẩm đổi mới sáng tạo của doanh nghiệp đó theo quy định tại khoản 4 Điều 5 của Nghị định số 24/2024/NĐ-CP không phải đáp ứng tiêu chí này trong thời hạn 06 năm kể từ khi sản phẩm lần đầu được sản xuất và đủ điều kiện để đưa ra thị trường. Trường hợp sau khi đánh giá mà nhà thầu không đáp ứng về đối tượng được hưởng ưu đãi thì Chủ đầu tư yêu cầu nhà thầu cung cấp tài liệu chứng minh đáp ứng yêu cầu về doanh thu.

Đối với nhà thầu trong nước được chuyển giao công nghệ để sản xuất hàng hóa có xuất xứ Việt Nam phù hợp với E-HSMT không phải đáp ứng tiêu chí này trong thời hạn 05 năm kể từ khi sản phẩm lần đầu được sản xuất và đủ điều kiện để đưa ra thị trường. Căn cứ xác định nhà thầu trong nước được chuyển giao công nghệ, nhà thầu trong nước được chuyển giao công nghệ khuyến khích chuyển giao

để sản xuất hàng hóa có xuất xứ Việt Nam là Giấy chứng nhận đăng ký chuyên giao công nghệ, Giấy chứng nhận chuyên giao công nghệ khuyến khích chuyên giao theo quy định của pháp luật về công nghệ, pháp luật về đầu tư.

Đối với nhà thầu trong nước sản xuất hàng hóa có xuất xứ Việt Nam phù hợp với E-HSMT, không phải đáp ứng yêu cầu về doanh thu khi nhà thầu chào thầu hàng hóa mà chủng loại hàng hóa này lần đầu được nhà thầu sản xuất và đủ điều kiện để đưa ra thị trường trong thời gian 05 năm trước thời điểm đóng thầu. Nhà thầu được hưởng ưu đãi này kể từ khi nhà thầu được thành lập nhưng không quá 07 năm tính đến thời điểm đóng thầu;

(8) Ghi thời gian yêu cầu, thông thường từ 03 năm đến 05 năm trước năm có thời điểm đóng thầu. Trường hợp nhà thầu có số năm thành lập ít hơn số năm theo yêu cầu của E-HSMT thì doanh thu bình quân hằng năm (không bao gồm thuế VAT) được tính trên số năm mà nhà thầu thành lập. Trong trường hợp này, nếu doanh thu bình quân hằng năm (không bao gồm thuế VAT) của nhà thầu đáp ứng yêu cầu về giá trị của E-HSMT thì nhà thầu vẫn được đánh giá tiếp mà không bị loại.

Đối với nhà thầu là hộ kinh doanh, không bắt buộc phải nộp báo cáo tài chính nhưng nhà thầu phải cung cấp tài liệu chứng minh doanh thu tương ứng với nghĩa vụ thuế.

Trường hợp thời điểm đóng thầu sau ngày kết thúc năm tài chính của nhà thầu (năm Y) và trước hoặc trong ngày cuối cùng của tháng thứ 3 tính từ ngày kết thúc năm Y, yêu cầu về nộp báo cáo tài chính áp dụng đối với các năm trước của năm Y (năm Y-1, Y-2...).

*Ví dụ 1: Thời điểm đóng thầu là ngày 20/3/2024, năm tài chính của nhà thầu kết thúc vào ngày 31/12 và E-HSMT yêu cầu nhà thầu nộp báo cáo tài chính của 03 năm gần nhất thì nhà thầu phải nộp báo cáo tài chính của các năm 2020, 2021, 2022.*

*Ví dụ 2: Doanh thu bình quân hằng năm (không bao gồm thuế VAT) của 3 năm tài chính gần nhất so với thời điểm đóng thầu. Trong trường hợp này, nếu thời điểm đóng thầu là ngày 15/11/2024 thì nhà thầu phải nộp báo cáo tài chính của các năm 2021, 2022, 2023. Nhà thầu được thành lập vào năm 2022 nhưng doanh thu trung bình của năm 2022 và năm 2023 đáp ứng yêu cầu thì nhà thầu được tiếp tục đánh giá.*

(9) Cách tính toán thông thường về mức yêu cầu doanh thu bình quân hằng năm (không bao gồm thuế VAT):

a) Trường hợp thời gian thực hiện gói thầu từ 12 tháng trở lên thì cách tính doanh thu như sau:

Yêu cầu tối thiểu về mức doanh thu bình quân hằng năm (không bao gồm thuế VAT) = [(Giá gói thầu – giá trị thuế VAT)/thời gian thực hiện gói thầu theo năm] x k. Thông thường yêu cầu hệ số “k” trong công thức này là từ 1,5 đến 2.

b) Trường hợp thời gian thực hiện gói thầu dưới 12 tháng thì cách tính doanh thu như sau:

Yêu cầu tối thiểu về mức doanh thu bình quân hằng năm từ hoạt động sản xuất, kinh doanh (không bao gồm thuế VAT) = (Giá gói thầu – giá trị thuế VAT) x k. Thông thường yêu cầu hệ số “k” trong công thức này là 1,5.

Đối với gói thầu mua sắm tập trung áp dụng lựa chọn nhà thầu theo khả năng cung cấp, doanh thu được xác định theo công thức trên tương ứng với giá dự thầu (thay “giá gói thầu” bằng “giá dự thầu” trong công thức). Trong trường hợp này, chủ đầu tư cần nêu cụ thể hệ số “k”.

(10) Trường hợp gói thầu bao gồm nhiều loại hàng hóa khác nhau thì tùy theo tính chất, quy mô gói thầu để Chủ đầu tư đưa ra yêu cầu về công suất thiết kế của nhà máy, dây chuyền sản xuất hoặc sản lượng sản xuất cao nhất của 01 tháng trong 05 năm gần nhất tính đến thời điểm đóng thầu trên cơ sở các loại hàng hóa chính của gói thầu (phải nêu rõ các hàng hóa chính) hoặc trên cơ sở tất cả các loại hàng hóa của gói thầu, tương ứng với yêu cầu về hạng mục chính hoặc tất cả hàng hóa của gói thầu đối với nhà thầu là nhà thương mại.

Công suất thiết kế của nhà máy, dây chuyền sản xuất hoặc sản lượng sản xuất cao nhất của 01 tháng trong 05 năm gần nhất tính đến thời điểm đóng thầu bằng:  $k \times (\text{Số lượng yêu cầu của gói thầu} \times 30 / \text{thời gian thực hiện gói thầu (tính theo ngày)})$ . Thông thường  $k = 1,5$ ; trường hợp mua sắm tập trung hoặc mua sắm hàng hóa có số lượng, khối lượng mời thầu lớn thì có thể quy định  $k = 1$ .

*Ví dụ: Số lượng hàng hóa cần mua là 12.000 hộp sữa, thời gian thực hiện gói thầu là 20 ngày, hệ số  $k = 1,5$  thì công suất thiết kế tối thiểu trong 01 tháng/sản lượng sản xuất sữa cao nhất của 01 tháng của nhà thầu là:  $1,5 \times (12.000 \times 30/20) = 27.000$  hộp sữa.*

Trường hợp hàng hóa là sản phẩm do nhà thầu Việt Nam sản xuất trong nước (có thể đã bán ra thị trường hoặc chưa bán ra thị trường), nhà thầu phải chứng minh công suất thiết kế hoặc sản lượng sản xuất đáp ứng yêu cầu.

Trường hợp nhà thầu vừa là sản xuất, vừa là nhà cung cấp (một số hàng hóa hoặc một phần khối lượng hàng hóa do nhà thầu chào trong E-HSDT là do nhà thầu sản xuất, một số hàng hóa khác hoặc một phần khối lượng hàng hóa do nhà thầu mua từ nhà sản xuất, cung cấp khác để cung cấp cho gói thầu) thì ngoài kê khai về năng lực sản xuất, nhà thầu còn phải kê khai về kinh nghiệm thực hiện hợp đồng tương tự theo nội dung quy định tại Mục 4 Bảng số 01 Chương này. Việc đánh giá kinh nghiệm của nhà thầu sẽ được thực hiện trên cơ sở hợp đồng cung cấp hàng hóa tương tự (tương ứng với phần hàng hóa mà nhà thầu mua từ nhà sản xuất, cung cấp khác) và năng lực sản xuất của nhà thầu (tương ứng với phần hàng hóa mà nhà thầu tự sản xuất để cung cấp cho gói thầu).

Nhà thầu có thể sử dụng các tài liệu như hóa đơn bán hàng, số lượng hàng tồn kho... để chứng minh sản lượng đã sản xuất trong 01 tháng; sử dụng tài liệu chứng minh công suất thiết kế của nhà máy, dây chuyền sản xuất để chứng minh năng lực sản xuất.

Đối với gói thầu mua sắm tập trung áp dụng lựa chọn nhà thầu theo khả năng cung cấp, năng lực sản xuất được xác định theo công thức trên tương ứng với khối lượng, số lượng mà nhà thầu có thể cung cấp (không phải tương ứng với khối lượng mời thầu). Trong trường hợp này, chủ đầu tư cần nêu cụ thể hệ số “k”.

(11) Trường hợp nhà thầu thiếu cam kết thì được bổ sung trong quá trình đánh giá E-HSDT. Trường hợp nhà thầu không bổ sung cam kết trong khoảng thời gian hợp lý theo yêu cầu của Chủ đầu tư thì E-HSDT của nhà thầu được coi là không đáp ứng yêu cầu về khả năng bảo hành, cung cấp phụ tùng thay thế hoặc cung cấp các dịch vụ sau bán hàng khác và bị loại. Trường hợp không yêu cầu dịch vụ sau bán hàng thì gạch bỏ tiêu chí đánh giá này.

**BẢNG TIÊU CHUẨN ĐÁNH GIÁ VỀ NĂNG LỰC TÀI CHÍNH VÀ KINH NGHIỆM**

*(Áp dụng đối với gói thầu cung cấp hàng hóa chia thành nhiều phần)*

STT	Mã phần (lô)	Tên phần (lô)	Giá trị ước tính từng phần (VND)	Doanh thu bình quân hàng năm (không bao gồm thuế VAT)* (VND)	Mã hàng hóa (HS)	Lĩnh vực, chủng loại	Quy mô hợp đồng tương tự (áp dụng đối với nhà thầu thương mại)** (VND)	Năng lực sản xuất hàng hóa (áp dụng đối với nhà sản xuất)	Khả năng bảo hành, bảo trì

Đối với các nội dung lịch sử không hoàn thành hợp đồng do lỗi của nhà thầu, thực hiện nghĩa vụ kê khai thuế, nộp thuế, kết quả hoạt động tài chính, khả năng bảo hành, cung cấp phụ tùng thay thế hoặc cung cấp các dịch vụ sau bán hàng khác áp dụng theo quy định tại Bảng số 01, Bảng số 02 Chương này.

Ghi chú:

(\*) Trường hợp nhà thầu tham dự nhiều phần, việc đánh giá về doanh thu căn cứ trên tổng giá trị doanh thu bình quân yêu cầu đối với các phần mà nhà thầu tham dự. Trường hợp nhà thầu tham dự 01 phần thì chỉ cần đáp ứng yêu cầu doanh thu của phần đó. Trường hợp gói thầu mua sắm tập trung áp dụng lựa chọn nhà thầu theo khả năng cung cấp, yêu cầu về doanh thu của từng phần được xác định theo công thức quy định tại ghi chú số (7) Bảng số 01, ghi chú (9) Bảng số 02 Chương này (thay “giá gói thầu” bằng “giá dự thầu” trong công thức).

(\*\*) Trường hợp nhà thầu tham dự nhiều phần, việc đánh giá về hợp đồng tương tự tương ứng với từng phần mà nhà thầu tham dự, nhà thầu không phải đáp ứng tổng quy mô hợp đồng tương tự đối với các phần mà nhà thầu tham dự. Trường hợp gói thầu mua sắm tập trung áp dụng lựa chọn nhà thầu theo khả năng cung cấp, yêu cầu về quy mô hợp đồng tương tự đối với từng phần được xác định theo ghi chú số (11) Bảng số 01, ghi chú số (10) Bảng số 02 Chương này.

## Bảng Y

## BẢNG YÊU CẦU VỀ HỢP ĐỒNG TƯƠNG TỰ, NĂNG LỰC SẢN XUẤT HÀNG HÓA

(Áp dụng đối với gói thầu có nhiều loại hàng hóa)

STT	Danh mục hàng hóa	Mã HS <sup>(1)</sup>	Chủng loại, lĩnh vực <sup>(2)</sup>	Giá trị được coi là tương tự (VND) <sup>(3)</sup>	Công suất thiết kế của nhà máy, dây chuyền sản xuất đạt tối thiểu Hoặc: Sản lượng sản xuất cao nhất của 01 tháng trong vòng 05 năm gần nhất tính đến thời điểm đóng thầu đạt tối thiểu <sup>(4)</sup>
1					
2					
3					

Ghi chú:

(1), (2) Nội dung tại cột này được Chủ đầu tư xác định theo nguyên tắc tại ghi chú số (10) Bảng số 01 Chương này.

(3) Giá trị tại cột này được chủ đầu tư xác định theo nguyên tắc nêu tại ghi chú số (11) Bảng số 01 Chương này.

(4) Giá trị tại cột này được chủ đầu tư xác định theo nguyên tắc nêu tại ghi chú số (10) Bảng số 02 Chương này.

## **2.2. Tiêu chuẩn đánh giá về nhân sự chủ chốt:**

Không được yêu cầu về huy động nhân sự chủ chốt đối với phần công việc cung cấp hàng hóa. Đối với hàng hóa thông dụng, sẵn có trên thị trường, không đòi hỏi nhân sự thực hiện dịch vụ liên quan (như: lắp đặt, đào tạo, chuyển giao công nghệ...) phải có trình độ cao thì không yêu cầu về nhân sự chủ chốt. Chỉ được yêu cầu về nhân sự chủ chốt đối với các dịch vụ liên quan có yếu tố đặc thù, phức tạp cần thiết phải có nhân sự có hiểu biết, nhiều kinh nghiệm đảm nhận.

Trường hợp E-HSMT yêu cầu về nhân sự chủ chốt thì nhà thầu phải chứng minh khả năng huy động các nhân sự chủ chốt đã đề xuất. Nhà thầu phải cung cấp thông tin chi tiết về các nhân sự chủ chốt được đề xuất và hồ sơ kinh nghiệm của nhân sự theo các Mẫu số 06A, 06B, 06C Chương IV. Nhân sự chủ chốt có thể thuộc biên chế của nhà thầu hoặc do nhà thầu huy động. Trường hợp nhân sự chủ chốt mà nhà thầu kê khai trong E-HSMT không đáp ứng yêu cầu hoặc không chứng minh được khả năng huy động nhân sự (bao gồm cả trường hợp nhân sự chủ chốt đã huy động cho hợp đồng khác có thời gian làm việc trùng với thời gian thực hiện gói thầu này), Chủ đầu tư cho phép nhà thầu bổ sung, thay thế. Nhà thầu chỉ được phép bổ sung, thay thế một lần đối với từng vị trí nhân sự chủ chốt trong một khoảng thời gian phù hợp nhưng không ít hơn 03 ngày làm việc. Trường hợp nhà thầu không có nhân sự chủ chốt thay thế đáp ứng yêu cầu của E-HSMT thì nhà thầu bị loại. Trong mọi trường hợp, nếu nhà thầu kê khai nhân sự chủ chốt không trung thực thì nhà thầu không được thay thế nhân sự khác, E-HSMT của nhà thầu bị loại và nhà thầu sẽ bị coi là gian lận theo quy định tại khoản 4 Điều 16 của Luật Đấu thầu và bị xử lý theo quy định tại điểm a khoản 1 Điều 125 của Nghị định số 24/2024/NĐ-CP.

Yêu cầu về nhân sự chủ chốt được số hóa dưới dạng Webform trên Hệ thống. Kinh nghiệm trong các công việc tương tự được thể hiện ở số năm tối thiểu nhân sự thực hiện các công việc tương tự hoặc số hợp đồng tối thiểu trong các công việc tương tự. Số năm kinh nghiệm của nhân sự chủ chốt được tính từ thời điểm nhân sự bắt đầu thực hiện công việc tương tự đó đến thời điểm đóng thầu. Nhà thầu phải cung cấp thông tin chi tiết về các nhân sự chủ chốt được đề xuất theo Mẫu số 06A, 06B và 06C Chương IV để chứng minh rằng mình có đầy đủ nhân sự cho các vị trí chủ chốt đáp ứng những yêu cầu sau đây:

**Bảng số 03: Yêu cầu về nhân sự chủ chốt <sup>(1)</sup>**

STT	Vị trí công việc	Số lượng	Kinh nghiệm trong các công việc tương tự	Chứng chỉ/Trình độ chuyên môn <sup>(2)</sup>
1	Quản lý chung	01	Tối thiểu 03 năm hoặc 01 hợp đồng	<ul style="list-style-type: none"> <li>- Tốt nghiệp đại học ngành điện tử, tự động hóa hoặc tương đương.</li> <li>- Có chứng chỉ đào tạo của hãng sản xuất biến tần đề xuất cho gói thầu.</li> </ul> Nhà thầu cung cấp tài liệu chứng minh theo yêu cầu.
2	Cán bộ lắp đặt, hiệu chỉnh, đào tạo chuyển giao	02	Tối thiểu 03 năm hoặc 01 hợp đồng	<ul style="list-style-type: none"> <li>- Tốt nghiệp đại học ngành điện tử, tự động hóa hoặc tương đương.</li> <li>- Có chứng chỉ đào tạo của hãng sản xuất biến tần đề xuất cho gói thầu.</li> </ul> Nhà thầu cung cấp tài liệu chứng minh theo yêu cầu.

Ghi chú:

(1) Trường hợp gói thầu không có yêu cầu về nhân sự chủ chốt thì Chủ đầu tư không nhập Bảng này.

(2) Chỉ quy định trong trường hợp dịch vụ liên quan có yêu cầu phải có chứng chỉ chuyên môn.

### Mục 3. Tiêu chuẩn đánh giá về kỹ thuật

Đánh giá theo phương pháp đạt/không đạt:

E-HSDT được đánh giá là đáp ứng yêu cầu về kỹ thuật khi có tất cả các tiêu chí tổng quát đều được đánh giá là đạt.

Stt	Nội dung yêu cầu	Mức độ đáp ứng	
		Đạt	Không đạt
1	Mức độ đáp ứng về tính hợp lệ và yêu cầu kỹ thuật của hàng hóa, dịch vụ đề xuất theo yêu cầu tại khoản 1.2 Mục 1 chương V của E-HSMT.	Hàng hóa, dịch vụ đáp ứng đầy đủ về tính hợp lệ và yêu cầu kỹ thuật quy định tại khoản 1.2 Mục 1 chương V của E-HSMT ( <i>nhà thầu mô tả cụ thể việc đáp ứng đối với từng chỉ tiêu kỹ thuật</i> ).	Hàng hóa, dịch vụ không đáp ứng về tính hợp lệ hoặc yêu cầu kỹ thuật quy định tại khoản 1.2 Mục 1 chương V của E-HSMT.
2	Phạm vi cung cấp và địa điểm giao hàng.	Đáp ứng yêu cầu về phạm vi cung cấp và địa điểm giao hàng theo yêu cầu của E-HSMT.	Không đáp ứng yêu cầu về phạm vi cung cấp hoặc địa điểm giao hàng theo yêu cầu của E-HSMT.
3	Giải pháp kỹ thuật, biện pháp tổ chức cung cấp hàng hóa.	Có giải pháp kỹ thuật, biện pháp tổ chức cung cấp hàng hóa đảm bảo, hợp lý và hiệu quả kinh tế.	Không có giải pháp kỹ thuật, biện pháp tổ chức cung cấp hàng hóa hoặc có nhưng Tue đảm bảo, không hợp lý, không hiệu quả kinh tế.
4	Thời gian thực hiện gói thầu	$\leq 120$ ngày	$> 120$ ngày
5	Yêu cầu về bảo hành và hỗ trợ kỹ thuật, xử lý sự cố	Đáp ứng toàn bộ yêu cầu tại khoản 1.3 Mục 1 Chương V của E-HSMT.	Không đáp ứng yêu cầu về bảo hành, hỗ trợ kỹ thuật, xử lý sự cố.
6	Đào tạo, hướng dẫn sử dụng.	Có kế hoạch đào tạo, hướng dẫn sử dụng	Không có kế hoạch đào tạo, hướng dẫn sử dụng

Stt	Nội dung yêu cầu	Mức độ đáp ứng	
		Đạt	Không đạt
		gồm đầy đủ các nội dung: Hướng dẫn sử dụng, xử lý sự cố thông thường trong quá trình sử dụng và các lưu ý (nếu có).	hoặc có nhưng không đầy đủ, không đáp ứng yêu cầu.
	<b>Kết luận</b>	<b>Đạt tất cả các yêu cầu nêu trên</b>	<b>Không đạt một trong các yêu cầu nêu trên</b>

#### **Mục 4. Tiêu chuẩn đánh giá về tài chính**

##### **Phương pháp giá thấp nhất:**

Cách xác định giá thấp nhất theo các bước sau đây:

Bước 1. Xác định giá dự thầu, giá dự thầu sau sửa lỗi, hiệu chỉnh sai lệch, giảm giá (nếu có);

Bước 2. Xác định giá trị ưu đãi (nếu có) theo quy định tại Mục 28 E-CDNT;

Bước 3. Xếp hạng nhà thầu: E-HSDT có giá dự thầu sau khi sửa lỗi, hiệu chỉnh sai lệch (nếu có), trừ đi giá trị giảm giá (nếu có), cộng giá trị ưu đãi (nếu có) thấp nhất được xếp hạng thứ nhất.

*Lưu ý: Việc sửa lỗi, hiệu chỉnh sai lệch thực hiện theo quy định tại Điều 29 và Điều 66 của Nghị định số 24/2024/NĐ-CP ngày 27/2/2024.*

**Chương IV. BIỂU MẪU MỜI THẦU VÀ DỰ THẦU**

Stt	Biểu mẫu	Trách nhiệm thực hiện	
		Chủ đầu tư	Nhà thầu
1.	Mẫu số 01A. Phạm vi cung cấp hàng hóa (Áp dụng đối với hợp đồng trọn gói)	X	
2.	Mẫu số 01D. Các dịch vụ liên quan	X	
3.	Mẫu số 01E. Vật tư, phụ tùng thay thế	X	
4.	Mẫu số 02A. Đơn dự thầu (áp dụng đối với nhà thầu là tổ chức)		X
5.	Mẫu số 02B. Đơn dự thầu (áp dụng đối với nhà thầu là cá nhân, nhóm cá nhân sản xuất sản phẩm đổi mới sáng tạo)		X
6.	Mẫu số 02C. Văn bản thỏa thuận (áp dụng đối với nhóm cá nhân sản xuất sản phẩm đổi mới sáng tạo)		X
7.	Mẫu số 02D: Giấy ủy quyền		X
8.	Mẫu số 03. Thỏa thuận liên danh		X
9.	Mẫu số 04A. Bảo lãnh dự thầu (áp dụng đối với nhà thầu độc lập)		X
10.	Mẫu số 04B. Bảo lãnh dự thầu (áp dụng đối với nhà thầu liên danh)		X
11.	Mẫu số 05A. Hợp đồng tương tự do nhà thầu thực hiện (áp dụng đối với nhà thầu thương mại)		X
12.	Mẫu số 05B. kê khai năng lực sản xuất hàng hóa (áp dụng đối với nhà thầu là nhà sản xuất)		X
13.	Mẫu số 06A. Bảng đề xuất nhân sự chủ chốt		X

14.	Mẫu số 06B. Bảng lý lịch chuyên môn của nhân sự chủ chốt		<b>X</b>
15.	Mẫu số 06C. Bảng kinh nghiệm chuyên môn		<b>X</b>
16.	Mẫu số 07. Hợp đồng cung cấp hàng hóa, EPC, EP, PC, chìa khóa trao tay không hoàn thành do lỗi của nhà thầu trong quá khứ		<b>X</b>
17.	Mẫu số 08. Tình hình tài chính của nhà thầu		<b>X</b>
18.	Mẫu số 09A. Phạm vi công việc sử dụng nhà thầu phụ		<b>X</b>
19.	Mẫu số 09B. Danh sách các công ty con, công ty thành viên đảm nhận phần công việc của gói thầu		<b>X</b>
20.	Mẫu số 10A. Bảng tiến độ cung cấp		<b>X</b>
21.	Mẫu số 10B. Đề xuất về hàng hóa của nhà thầu		<b>X</b>
22.	Mẫu số 11.1. Bảng tổng hợp giá dự thầu (Trường hợp E-HSMT yêu cầu chào thầu theo Mẫu số 12.1 Chương này)		<b>X</b>
23.	Mẫu số 11.2. Bảng tổng hợp giá dự thầu (Trường hợp E-HSMT yêu cầu chào thầu theo Mẫu số 12.2 Chương này)		<b>X</b>
24.	Mẫu số 12.1A. Bảng giá dự thầu của hàng hóa (áp dụng loại hợp đồng trọn gói)		<b>X</b>
25.	Mẫu số 12.1B. Bảng giá dự thầu của hàng hóa (áp dụng loại hợp đồng theo đơn giá)		<b>X</b>
26.	Mẫu số 12.1C. Bảng giá dự thầu của hàng hóa (áp dụng loại hợp đồng hỗn hợp)		<b>X</b>
27.	Mẫu số 12.2A. Bảng giá dự thầu của hàng hóa (áp dụng loại hợp đồng trọn gói)		<b>X</b>
28.	Mẫu số 12.2B. Bảng giá dự thầu của hàng hóa (áp dụng loại hợp đồng theo đơn giá)		<b>X</b>
29.	Mẫu số 12.2C. Bảng giá dự thầu của hàng hóa (áp dụng loại hợp đồng hỗn hợp)		<b>X</b>

30.	Mẫu số 13A. Bảng giá dự thầu cho các dịch vụ liên quan (áp dụng loại hợp đồng trọn gói và loại hợp đồng theo đơn giá)		<b>X</b>
31.	Mẫu số 13B. Bảng giá dự thầu cho các dịch vụ liên quan (áp dụng cho loại hợp đồng hỗn hợp)		<b>X</b>
32.	Mẫu số 14A. Bảng giá vật tư, phụ tùng thay thế (Áp dụng trong trường hợp yêu cầu nhà thầu tự đề xuất)		<b>X</b>
33.	Mẫu số 14B. Bảng giá vật tư, phụ tùng thay thế (Áp dụng trong trường hợp Chủ đầu tư yêu cầu)		<b>X</b>
34.	Mẫu số 15A. Bảng kê hàng hóa thuộc đối tượng được hưởng ưu đãi		<b>X</b>
35.	Mẫu số 15B. Chi phí sản xuất trong nước đối với hàng hóa được hưởng ưu đãi (trường hợp kê khai chi phí nhập ngoại)		<b>X</b>
36.	Mẫu số 15C. Chi phí sản xuất trong nước đối với hàng hóa được hưởng ưu đãi (trường hợp kê khai chi phí sản xuất tại Việt Nam)		<b>X</b>

**PHẠM VI CUNG CẤP HÀNG HÓA***(Áp dụng đối với loại hợp đồng trọn gói)*

Chủ đầu tư liệt kê chi tiết danh mục các hàng hóa yêu cầu cung cấp. Trong đó cần nêu rõ danh mục hàng hóa với số lượng, chủng loại yêu cầu và các mô tả, diễn giải chi tiết (nếu cần thiết).

STT	Danh mục hàng hóa <sup>(1)</sup>	Đơn vị tính	Khối lượng	Mô tả hàng hóa <sup>(2)</sup>	Yêu cầu về xuất xứ hàng hóa (nếu có) <sup>(3)</sup>	Địa điểm dự án	Ngày giao hàng <sup>(4)</sup>	
							Ngày giao hàng sớm nhất	Ngày giao hàng muộn nhất
1.	Biến tần cho quạt 32K005	cái	01	Theo yêu cầu tại Chương V của E-HSMT	Châu Âu	Nhà máy sản xuất Amôn Nitrat; thôn Hạnh Lập, xã Nam Thái Ninh, tỉnh Hưng Yên	10	120
2.	Biến tần cho quạt 32K006	cái	01	Theo yêu cầu tại Chương V của E-HSMT	Châu Âu	Nhà máy sản xuất Amôn Nitrat; thôn Hạnh Lập, xã Nam Thái Ninh, tỉnh Hưng Yên	10	120
3.	Bộ lọc đầu ra	cái	02	Theo yêu cầu tại Chương V của E-HSMT	Châu Âu	Nhà máy sản xuất Amôn Nitrat; thôn Hạnh Lập, xã Nam Thái Ninh, tỉnh Hưng Yên	10	120
4.	Module mở rộng truyền thông	cái	02	Theo yêu cầu tại Chương V của E-HSMT		Nhà máy sản xuất Amôn Nitrat; thôn Hạnh Lập, xã Nam Thái Ninh, tỉnh Hưng Yên	10	120

STT	Danh mục hàng hóa <sup>(1)</sup>	Đơn vị tính	Khối lượng	Mô tả hàng hóa <sup>(2)</sup>	Yêu cầu về xuất xứ hàng hóa (nếu có) <sup>(3)</sup>	Địa điểm dự án	Ngày giao hàng <sup>(4)</sup>	
							Ngày giao hàng sớm nhất	Ngày giao hàng muộn nhất
5.	Module mở rộng IO	cái	02	Theo yêu cầu tại Chương V của E-HSMT		Nhà máy sản xuất Amôn Nitrat; thôn Hanh Lập, xã Nam Thái Ninh, tỉnh Hưng Yên	10	120
6.	Module mở rộng bảo vệ nhiệt	cái	02	Theo yêu cầu tại Chương V của E-HSMT		Nhà máy sản xuất Amôn Nitrat; thôn Hanh Lập, xã Nam Thái Ninh, tỉnh Hưng Yên	10	120
7.	Màn hình và phụ kiện kéo dài màn hình ra mặt tủ	bộ	02	Theo yêu cầu tại Chương V của E-HSMT		Nhà máy sản xuất Amôn Nitrat; thôn Hanh Lập, xã Nam Thái Ninh, tỉnh Hưng Yên	10	120
8.	Cáp điện động lực	m	50	Theo yêu cầu tại Chương V của E-HSMT		Nhà máy sản xuất Amôn Nitrat; thôn Hanh Lập, xã Nam Thái Ninh, tỉnh Hưng Yên	10	120
9.	Tủ điện trọn bộ	bộ	02	Theo yêu cầu tại Chương V của E-HSMT		Nhà máy sản xuất Amôn Nitrat; thôn Hanh Lập, xã Nam Thái Ninh, tỉnh Hưng Yên	10	120

*Ghi chú:*

*(1) Danh mục hàng hóa bao gồm các hạng mục hàng hóa, mỗi hạng mục hàng hóa tương ứng với khối lượng, đơn vị tính và các thông tin khác trong Bảng này.*

(2) Dẫn chiếu đến nội dung tương ứng quy định tại Chương V.

(3) Áp dụng trong các trường hợp:

- Chủ đầu tư yêu cầu về xuất xứ theo nhóm nước, vùng lãnh thổ theo quy định tại khoản 2 Điều 44 của Luật Đầu tư. Trong trường hợp này, nhà thầu phải chào hàng hóa theo đúng yêu cầu về xuất xứ hoặc xuất xứ Việt Nam, kể cả trong trường hợp xuất xứ theo nhóm nước, vùng lãnh thổ mà Chủ đầu tư yêu cầu không có Việt Nam. Nhà thầu chào hàng hóa không có xuất xứ theo yêu cầu của E-HSMT hoặc không phải xuất xứ Việt Nam thì sẽ bị loại.

Ví dụ về nhóm nước, vùng lãnh thổ: Châu Âu, Châu Á, Châu Mỹ...; Liên minh Châu Âu (EU), Hiệp hội các quốc gia Đông Nam Á (ASEAN), Tổ chức Hợp tác và Phát triển Kinh tế (OECD), nhóm các nền kinh tế lớn G20, G8, G7...

- Chủ đầu tư quyết định việc yêu cầu nhà thầu chào hàng hóa xuất xứ trong nước khi gói thầu mua sắm hàng hóa đáp ứng quy định tại điểm e khoản 3 Điều 10 của Luật Đầu tư. Trong trường hợp này, nhà thầu phải chào hàng hóa xuất xứ Việt Nam, nhà thầu chào hàng hóa không có xuất xứ Việt Nam sẽ bị loại.

Trường hợp Chủ đầu tư không yêu cầu về xuất xứ thì để trống nội dung này.

(4) Ngày giao hàng phù hợp với yêu cầu kỹ thuật quy định tại Chương V.

Trường hợp gói thầu chia phần (lô), Chủ đầu tư phải điền rõ tên từng phần (lô) và các hàng hóa như Mẫu này.

**CÁC DỊCH VỤ LIÊN QUAN <sup>(1)</sup>**

Chủ đầu tư liệt kê danh mục các dịch vụ liên quan để thực hiện gói thầu theo bảng sau:

STT	Mô tả dịch vụ	Khối lượng mời thầu	Đơn vị tính	Địa điểm thực hiện dịch vụ	Ngày hoàn thành dịch vụ <sup>(2)</sup>
1	<ul style="list-style-type: none"> <li>- Lắp đặt 2 tủ biến tần vào vị trí thiết kế</li> <li>- Lắp đặt đầu nối dây điện động lực vào tủ biến tần.</li> <li>- Lắp đặt đầu nối tín hiệu từ nhà DCS đến tủ biến tần</li> <li>- Kết nối nguồn vào và cài đặt tham số phù hợp với ứng dụng của biến tần.</li> <li>- Thiết lập các chế độ bảo vệ.</li> <li>- Chạy thử không tải với chế độ Local control.</li> <li>- Tiến hành cài đặt thông số động cơ, nhận dạng động cơ và kiểm tra chiều quay đáp ứng tải.</li> <li>- Kiểm tra và giám sát tín hiệu vào đầu vào / đầu ra.</li> <li>- Cấu hình, lập trình logic, thiết kế giao diện DCS hiện hữu nhà máy để kết nối truyền thông, giám sát và điều khiển từ phòng điều khiển.</li> <li>- Chạy thử biến tần ở chế độ Remote control.</li> <li>- Đưa hệ thống biến tần vào hoạt động với hệ thống.</li> <li>- Giám sát biến tần hoạt động bằng phần mềm trong vòng 72h.</li> <li>- Thực hiện backup tham số ổn định và lưu trữ.</li> <li>- Hướng dẫn vận hành cho kỹ thuật viên tại nhà máy.</li> </ul>	01	Trọn gói	Nhà máy sản xuất Amôn Nitrat; thôn Hạnh Lập, xã Nam Thái Ninh, tỉnh Hưng Yên	Tối đa 120 ngày kể từ ngày hợp đồng có hiệu lực

*Ghi chú:*

(1) Trường hợp gói thầu không yêu cầu dịch vụ liên quan thì Chủ đầu tư không nhập Biểu này

(2) “Ngày hoàn thành dịch vụ” phải hợp lý, phù hợp với “Ngày giao hàng” tại Mẫu số 01A

**VẬT TƯ, PHỤ TÙNG THAY THẾ**

*(Áp dụng trong trường hợp Chủ đầu tư có yêu cầu cụ thể về vật tư, phụ tùng thay thế)*

STT	Danh mục	Đơn vị tính	Khối lượng
(1)	(2)	(3)	(4)

Ghi chú:

Chủ đầu tư điền các cột (1), (2), (3), (4) cho phù hợp với yêu cầu tại Mục 15.10 E-CDNT và Mục 4 Chương III.

**ĐƠN DỰ THẦU<sup>(1)</sup>**

*(Áp dụng đối với nhà thầu là tổ chức)*

Ngày: \_\_\_ [Nhà thầu điền]

Tên gói thầu: \_\_\_ [Nhà thầu điền]

Kính gửi: \_\_\_ [Nhà thầu điền chính xác tên của Chủ đầu tư]

Sau khi nghiên cứu E-HSMT, chúng tôi:

Tên nhà thầu: \_\_\_ [Nhà thầu điền], Mã số thuế: \_\_\_ [Nhà thầu điền] cam kết thực hiện gói thầu \_\_\_ [Nhà thầu điền] số E-TBMT: \_\_\_ [Nhà thầu điền] theo đúng yêu cầu nêu trong E-HSMT với giá dự thầu (tổng số tiền) là \_\_\_ [Nhà thầu điền] cùng với các bảng tổng hợp giá dự thầu kèm theo.

Ngoài ra, chúng tôi tự nguyện giảm giá dự thầu với tỷ lệ phần trăm giảm giá là \_\_\_ [Ghi tỷ lệ giảm giá, nếu có].

Giá dự thầu sau khi trừ đi giá trị giảm giá là: \_\_\_ [Nhà thầu điền] (đã bao gồm toàn bộ thuế, phí, lệ phí (nếu có)).

Hiệu lực của E-HSDT: \_\_\_ [Nhà thầu điền], kể từ ngày đóng thầu.

Hiệu lực của E-HSDT: \_\_\_ [Nhà thầu điền]

Bảo đảm dự thầu<sup>2</sup>: \_\_\_ [ ghi giá trị bằng số, bằng chữ và đồng tiền của bảo đảm dự thầu]

Hiệu lực của Bảo đảm dự thầu<sup>(2)</sup>: \_\_\_ [ghi thời gian hiệu lực kể từ ngày đóng thầu]

Chúng tôi cam kết:

1. Không đang trong quá trình thực hiện thủ tục giải thể hoặc bị thu hồi giấy chứng nhận đăng ký doanh nghiệp, giấy chứng nhận đăng ký hợp tác xã, liên hiệp hợp tác xã, tổ hợp tác, không thuộc trường hợp mất khả năng thanh toán theo quy định của pháp luật về phá sản (không đang trong quá trình chấm dứt hoạt động hoặc bị thu hồi giấy chứng nhận đăng ký hộ kinh doanh đối với nhà thầu là hộ kinh doanh);

2. Không vi phạm quy định về bảo đảm cạnh tranh trong đấu thầu;

3. Đã thực hiện nghĩa vụ kê khai thuế và nộp thuế của năm tài chính gần nhất so với thời điểm đóng thầu;

<sup>2</sup> Trường hợp đối với gói thầu áp dụng đấu thầu trước, pháp luật không có yêu cầu nhà thầu thực hiện bảo đảm dự thầu thì bỏ nội dung về giá trị và hiệu lực của bảo đảm dự thầu.

4. Không đang trong thời gian bị cấm tham dự thầu theo quy định của pháp luật đấu thầu;

5. Không đang bị truy cứu trách nhiệm hình sự (chủ hộ không đang bị truy cứu trách nhiệm hình sự trong trường hợp nhà thầu là hộ kinh doanh);

6. Không thực hiện các hành vi tham nhũng, hối lộ, thông thầu, cản trở và các hành vi vi phạm quy định khác của pháp luật đấu thầu khi tham dự gói thầu này;

7. Trong thời hạn 03 năm trước thời điểm đóng thầu, nhà thầu không có nhân sự (ký kết hợp đồng lao động với nhà thầu tại thời điểm nhân sự thực hiện hành vi vi phạm) bị Tòa án kết án có hành vi vi phạm quy định về đấu thầu gây hậu quả nghiêm trọng theo quy định của pháp luật về hình sự nhằm mục đích cho nhà thầu đó trúng thầu<sup>(3)</sup>;

8. Những thông tin kê khai trong E-HSĐT là trung thực;

9. Trường hợp trúng thầu, E-HSĐT và các văn bản bổ sung, làm rõ E-HSĐT tạo thành thỏa thuận ràng buộc trách nhiệm giữa hai bên cho tới khi hợp đồng được ký kết.

10. Nếu E-HSĐT của chúng tôi được chấp nhận, chúng tôi sẽ thực hiện biện pháp bảo đảm thực hiện hợp đồng theo quy định tại Mục 37.1 E-CDNT của E-HSMT;

11. Trường hợp chúng tôi không nộp bản gốc bảo đảm dự thầu theo yêu cầu của Chủ đầu tư quy định tại Mục 18.5 E-CDNT; trong trường hợp giá trị bảo đảm dự thầu nhỏ hơn 50 triệu đồng, không nộp tiền mặt, Séc bảo chi, thư bảo lãnh dự thầu hoặc giấy chứng nhận bảo hiểm bảo lãnh theo quy định tại Mục 18.8 E-CDNT thì chúng tôi sẽ bị đánh giá không đảm bảo uy tín khi tham dự thầu theo quy định tại khoản 2 Điều 18 của Nghị định số 24/2024/NĐ-CP, nêu tên trên Hệ thống và tài khoản của chúng tôi sẽ bị khóa trong vòng 06 tháng kể từ ngày Cục Quản lý đấu thầu, Bộ Kế hoạch và Đầu tư nhận được văn bản đề nghị của Chủ đầu tư<sup>(5)</sup>.

#### **Đại diện hợp pháp của nhà thầu<sup>(4)</sup>**

*[ghi tên, chức danh, ký tên và đóng dấu]*

Ghi chú:

(1) Nhà thầu lưu ý, đơn dự thầu phải được ghi đầy đủ và chính xác các thông tin về tên của Chủ đầu tư, nhà thầu, thời gian có hiệu lực của HSĐT và các thông tin liên quan theo quy định của HSMT, được đại diện hợp pháp của nhà thầu ký tên, đóng dấu.

Giá dự thầu ghi trong đơn dự thầu phải cụ thể, cố định bằng số, bằng chữ và phải phù hợp, logic với tổng giá dự thầu ghi trong Bảng tổng hợp giá dự thầu, không

đề xuất các giá dự thầu khác nhau hoặc có kèm theo điều kiện gây bất lợi cho Chủ đầu tư.

Thời gian thực hiện gói thầu nêu trong đơn dự thầu phải phù hợp với đề xuất về kỹ thuật và Biểu tiến độ thi công nêu trong HSDT.

Thời gian có hiệu lực của HSDT được tính kể từ ngày có thời điểm đóng thầu đến ngày cuối cùng có hiệu lực theo quy định trong HSMT. Từ thời điểm đóng thầu đến hết 24 giờ của ngày đóng thầu được tính là 1 ngày.

(2) Trường hợp giá trị bảo đảm dự thầu nhỏ hơn 50 triệu đồng thì không áp dụng nội dung này.

(3) E-HSMT không được yêu cầu nhà thầu phải nộp lý lịch tư pháp của nhân sự để chứng minh cho nội dung đánh giá này.

(4) Trường hợp ủy quyền thi nhà thầu (độc lập) phải gửi kèm theo Giấy ủy quyền theo Mẫu số 03A Chương này. Trường hợp nhà thầu là liên danh thì phải do đại diện hợp pháp của từng thành viên liên danh ký, trừ trường hợp trong văn bản thỏa thuận liên danh theo Mẫu số 03B Chương này có quy định các thành viên trong liên danh thỏa thuận cho thành viên đứng đầu liên danh ký đơn dự thầu. Trường hợp từng thành viên liên danh có ủy quyền thì thực hiện như đối với nhà thầu độc lập.

**ĐƠN DỰ THẦU<sup>(1)</sup>**

*(Áp dụng đối với nhà thầu là cá nhân, nhóm cá nhân sản xuất sản phẩm đổi mới sáng tạo)*

Ngày: \_\_\_\_ [*Nhà thầu điền*]

Tên gói thầu: \_\_\_\_ [*Nhà thầu điền*]

Kính gửi: \_\_\_\_ [*Nhà thầu điền chính xác tên của Chủ đầu tư*]

Sau khi nghiên cứu E-HSMT, chúng tôi:

Tên nhà thầu: \_\_\_\_ [*Nhà thầu điền*], Mã số thuế: \_\_\_\_ [*Nhà thầu điền*] cam kết thực hiện gói thầu \_\_\_\_ [*Nhà thầu điền*] số E-TBMT: \_\_\_\_ [*Nhà thầu điền*] theo đúng yêu cầu nêu trong E-HSMT với giá dự thầu (tổng số tiền) là \_\_\_\_ [*Nhà thầu điền*] cùng với các bảng tổng hợp giá dự thầu kèm theo.

Ngoài ra, chúng tôi tự nguyện giảm giá dự thầu với tỷ lệ phần trăm giảm giá là \_\_\_\_ [*Ghi tỷ lệ giảm giá, nếu có*].

Giá dự thầu sau khi trừ đi giá trị giảm giá là: \_\_\_\_ [*Nhà thầu điền*] (đã bao gồm toàn bộ thuế, phí, lệ phí (nếu có)).

Hiệu lực của E-HSMT: \_\_\_\_ [*Nhà thầu điền*], kể từ ngày đóng thầu.

Bảo đảm dự thầu<sup>3</sup>: \_\_\_\_ [*ghi giá trị bằng số, bằng chữ và đồng tiền của bảo đảm dự thầu*]

Hiệu lực của Bảo đảm dự thầu<sup>(2)</sup>: \_\_\_\_ [*ghi thời gian hiệu lực kể từ ngày đóng thầu*]

Chúng tôi cam kết:

1. Có năng lực hành vi dân sự đầy đủ;
2. Không vi phạm quy định về bảo đảm cạnh tranh trong đấu thầu;
3. Đã thực hiện nghĩa vụ kê khai thuế và nộp thuế của năm tài chính gần nhất so với thời điểm đóng thầu;
4. Không đang trong thời gian bị cấm tham dự thầu theo quy định của pháp luật đấu thầu;
5. Không đang bị truy cứu trách nhiệm hình sự;

<sup>3</sup> Trường hợp đối với gói thầu áp dụng đấu thầu trước, pháp luật không có yêu cầu nhà thầu thực hiện bảo đảm dự thầu thì bỏ nội dung về giá trị và hiệu lực của bảo đảm dự thầu.

6. Không thực hiện các hành vi tham nhũng, hối lộ, thông thầu, cản trở và các hành vi vi phạm quy định khác của pháp luật đấu thầu khi tham dự gói thầu này;

7. Trong thời hạn 03 năm trước thời điểm đóng thầu, các thành viên trong nhóm cá nhân không bị Tòa án kết án có hành vi vi phạm quy định về đấu thầu gây hậu quả nghiêm trọng theo quy định của pháp luật về hình sự nhằm mục đích cho cá nhân (hoặc nhóm cá nhân trong đó có nhân sự vi phạm) trúng thầu<sup>(3)</sup>;

8. Những thông tin kê khai trong E-HSDT là trung thực;

9. Trường hợp trúng thầu, E-HSDT và các văn bản bổ sung, làm rõ E-HSDT tạo thành thỏa thuận ràng buộc trách nhiệm giữa hai bên cho tới khi hợp đồng được ký kết.

10. Nếu E-HSDT của chúng tôi được chấp nhận, chúng tôi sẽ thực hiện biện pháp bảo đảm thực hiện hợp đồng theo quy định tại Mục 37.1 E-CDNT của E-HSMT;

11. Trường hợp chúng tôi không nộp bản gốc bảo đảm dự thầu theo yêu cầu của Chủ đầu tư quy định tại Mục 18.5 E-CDNT; trong trường hợp giá trị bảo đảm dự thầu nhỏ hơn 50 triệu đồng, không nộp tiền mặt, Séc bảo chi, thư bảo lãnh dự thầu hoặc giấy chứng nhận bảo hiểm bảo lãnh theo quy định tại Mục 18.8 E-CDNT thì chúng tôi sẽ bị đánh giá không đảm bảo uy tín khi tham dự thầu theo quy định tại khoản 2 Điều 18 của Nghị định số 24/2024/NĐ-CP, nêu tên trên Hệ thống và tài khoản của chúng tôi sẽ bị khóa trong vòng 06 tháng kể từ ngày Cục Quản lý đấu thầu, Bộ Kế hoạch và Đầu tư nhận được văn bản đề nghị của Chủ đầu tư.

Ghi chú:

(1) Nhà thầu lưu ý, đơn dự thầu phải được ghi đầy đủ và chính xác các thông tin về tên của Chủ đầu tư, nhà thầu, thời gian có hiệu lực của HSDT và các thông tin liên quan theo quy định của HSMT, được đại diện hợp pháp của nhà thầu (cá nhân nhà thầu (hoặc thành viên được nhóm cá nhân phân công theo văn bản thỏa thuận) ký tên, đóng dấu.

Giá dự thầu ghi trong đơn dự thầu phải cụ thể, cố định bằng số, bằng chữ và phải phù hợp, logic với tổng giá dự thầu ghi trong Bảng tổng hợp giá dự thầu, không đề xuất các giá dự thầu khác nhau hoặc có kèm theo điều kiện gây bất lợi cho Chủ đầu tư.

Thời gian thực hiện gói thầu nêu trong đơn dự thầu phải phù hợp với đề xuất về kỹ thuật và Biểu tiến độ thi công nêu trong HSDT.

Thời gian có hiệu lực của HSDT được tính kể từ ngày có thời điểm đóng thầu đến ngày cuối cùng có hiệu lực theo quy định trong HSMT. Từ thời điểm đóng thầu đến hết 24 giờ của ngày đóng thầu được tính là 1 ngày.

(2) Trường hợp giá trị bảo đảm dự thầu nhỏ hơn 50 triệu đồng thì không áp

dụng nội dung này.

(3) E-HSMT không được yêu cầu nhà thầu phải nộp lý lịch tư pháp của nhân sự để chứng minh cho nội dung đánh giá này.

**VĂN BẢN THỎA THUẬN**

*(Áp dụng đối với nhóm cá nhân sản xuất sản phẩm đổi mới sáng tạo)*

Ngày: \_\_\_ tháng \_\_\_ năm \_\_\_

Căn cứ E-HSMT của gói thầu: \_\_\_\_\_ [ghi tên gói thầu] với số E-TBMT: \_\_\_\_\_  
[ghi số thông báo mời thầu của gói thầu]

Chúng tôi gồm có:

**Thành viên thứ nhất:**

Họ và tên: \_\_\_\_\_

Số CCCD/Hộ chiếu: \_\_\_\_\_ Ngày cấp: \_\_\_\_\_ Nơi cấp: \_\_\_\_\_

Mã số thuế: \_\_\_\_\_

Địa chỉ: \_\_\_\_\_

Điện thoại: \_\_\_\_\_

**Thành viên thứ hai:**

Họ và tên: \_\_\_\_\_

Số CCCD/Hộ chiếu: \_\_\_\_\_ Ngày cấp: \_\_\_\_\_ Nơi cấp: \_\_\_\_\_

Mã số thuế: \_\_\_\_\_

Địa chỉ: \_\_\_\_\_

Điện thoại: \_\_\_\_\_

...

**Thành viên thứ n:**

Họ và tên: \_\_\_\_\_

Số CCCD/Hộ chiếu: \_\_\_\_\_ Ngày cấp: \_\_\_\_\_ Nơi cấp: \_\_\_\_\_

Mã số thuế: \_\_\_\_\_

Địa chỉ: \_\_\_\_\_

Điện thoại: \_\_\_\_\_

Các bên (sau đây gọi là thành viên) thống nhất ký kết văn bản thỏa thuận thành lập nhóm cá nhân với các nội dung sau:

**Điều 1. Nguyên tắc chung**

1. Các thành viên tự nguyện thành lập nhóm cá nhân để tham dự thầu gói thầu \_\_\_\_ [ghi tên gói thầu] thuộc \_\_\_\_ [ghi tên dự án/dự toán mua sắm] do \_\_\_\_ [ghi tên Chủ đầu tư] tổ chức.

2. Các thành viên cam kết không thành viên nào được tham gia độc lập hoặc liên danh với cá nhân khác để tham gia gói thầu này. Trường hợp trúng thầu, các thành viên cùng ký hợp đồng và không thành viên nào có quyền từ chối thực hiện các trách nhiệm và nghĩa vụ đã quy định trong hợp đồng. Trường hợp thành viên của nhóm từ chối hoàn thành trách nhiệm và nghĩa vụ của mình thì thành viên đó bị xử lý như sau:

- Bồi thường thiệt hại cho các bên trong nhóm;
- Bồi thường thiệt hại cho Chủ đầu tư theo quy định nêu trong hợp đồng;
- Hình thức xử lý khác \_\_\_\_ [ghi rõ hình thức xử lý khác].

### **Điều 2. Phân công trách nhiệm**

Các thành viên thống nhất phân công trách nhiệm để thực hiện gói thầu \_\_\_\_ [ghi tên gói thầu] thuộc \_\_\_\_ [ghi tên dự án/dự toán mua sắm] như sau:

Phân công \_\_\_\_ [ghi tên cá nhân] làm thành viên đứng đầu nhóm, đại diện cho nhóm trong những phần việc sau:

- Sử dụng tài khoản, chứng thư số cá nhân để nộp E-HSDT cho cả nhóm.
- [- Ký các văn bản, tài liệu để giao dịch với Chủ đầu tư trong quá trình tham dự thầu, văn bản giải trình, làm rõ E-HSDT hoặc văn bản đề nghị rút E-HSDT;
- Thực hiện bảo đảm dự thầu cho cả nhóm;
- Tham gia quá trình đối chiếu tài liệu, hoàn thiện hợp đồng;
- Ký đơn kiến nghị trong trường hợp nhà thầu có kiến nghị;
- Các công việc khác trừ việc ký kết hợp đồng \_\_\_\_ [ghi rõ nội dung các công việc khác (nếu có)].

### **Điều 3. Hiệu lực của văn bản thỏa thuận**

1. Văn bản thỏa thuận có hiệu lực kể từ ngày ký.

2. Văn bản thỏa thuận chấm dứt hiệu lực trong các trường hợp sau:

- Các bên hoàn thành trách nhiệm, nghĩa vụ của mình và tiến hành thanh lý hợp đồng;
- Các bên cùng thỏa thuận chấm dứt;
- Nhóm cá nhân không trúng thầu;
- Hủy thầu gói thầu \_\_\_\_ [ghi tên gói thầu] thuộc \_\_\_\_ [ghi tên dự án/dự toán mua sắm] theo thông báo của Chủ đầu tư.

Văn bản thỏa thuận được lập trên sự chấp thuận của tất cả các thành viên.

**THÀNH VIÊN ĐÚNG ĐẦU NHÓM CÁ NHÂN** [*ký, ghi rõ họ tên*]

**CÁC THÀNH VIÊN THUỘC NHÓM CÁ NHÂN** [*ký, ghi rõ họ tên*]

**GIẤY ỦY QUYỀN <sup>(1)</sup>**

Hôm nay, ngày \_\_\_\_ tháng \_\_\_\_ năm \_\_\_\_, tại \_\_\_\_

Tôi là \_\_\_\_ [*ghi tên, số CMND hoặc số hộ chiếu, chức danh của người đại diện theo pháp luật của nhà thầu*], là người đại diện theo pháp luật của \_\_\_\_ [*ghi tên nhà thầu*] có địa chỉ tại \_\_\_\_ [*ghi địa chỉ của nhà thầu*], bằng văn bản này ủy quyền cho \_\_\_\_ [*ghi tên, số CMND hoặc số hộ chiếu, chức danh của người được ủy quyền*] thực hiện các công việc sau đây trong quá trình tham dự thầu gói thầu \_\_\_\_ [*ghi tên gói thầu*] thuộc dự án \_\_\_\_ [*ghi tên dự án*] do \_\_\_\_ [*ghi tên Chủ đầu tư*] tổ chức:

[*- Ký đơn dự thầu;*

- *Ký thỏa thuận liên danh (nếu có);*

- *Ký các văn bản, tài liệu để giao dịch với Chủ đầu tư trong quá trình tham gia đấu thầu, kể cả văn bản đề nghị làm rõ hồ sơ mời thầu và văn bản giải trình, làm rõ hồ sơ dự thầu hoặc văn bản đề nghị rút hồ sơ dự thầu, sửa đổi, thay thế hồ sơ dự thầu;*

- *Tham gia quá trình hoàn thiện hợp đồng;*

- *Ký đơn kiến nghị trong trường hợp nhà thầu có kiến nghị;*

- *Ký kết hợp đồng với Chủ đầu tư nếu được lựa chọn.] <sup>(2)</sup>*

Người được ủy quyền nêu trên chỉ thực hiện các công việc trong phạm vi ủy quyền với tư cách là đại diện hợp pháp của \_\_\_\_ [*ghi tên nhà thầu*]. \_\_\_\_ [*ghi tên người đại diện theo pháp luật của nhà thầu*] chịu trách nhiệm hoàn toàn về những công việc do \_\_\_\_ [*ghi tên người được ủy quyền*] thực hiện trong phạm vi ủy quyền.

Giấy ủy quyền có hiệu lực kể từ ngày \_\_\_\_ đến ngày \_\_\_\_ <sup>(3)</sup>. Giấy ủy quyền này được lập thành \_\_\_\_ bản có giá trị pháp lý như nhau, người ủy quyền giữ \_\_\_\_ bản, người được ủy quyền giữ \_\_\_\_ bản, Chủ đầu tư giữ \_\_\_\_ bản.

**Người được ủy quyền**

[*ghi tên, chức danh, ký tên và đóng dấu*]

**Người ủy quyền**

[*ghi tên người đại diện theo pháp luật của nhà thầu, chức danh, ký tên và đóng dấu*]

Ghi chú:

(1) Trường hợp ủy quyền thì **bản gốc** giấy ủy quyền phải được gửi cho Chủ đầu tư cùng với đơn dự thầu theo quy định. Việc ủy quyền của người đại diện theo pháp luật của nhà thầu cho cấp phó, cấp dưới, giám đốc chi nhánh, người đứng đầu văn phòng đại diện của nhà thầu để thay mặt cho người đại diện theo pháp luật của nhà thầu thực hiện một hoặc các nội dung công việc nêu trên đây. Việc sử dụng con dấu trong trường hợp được ủy quyền có thể là dấu của nhà thầu hoặc dấu của đơn vị mà cá nhân liên quan được ủy quyền. Người được ủy quyền không được tiếp tục ủy quyền cho người khác.

(2) Phạm vi ủy quyền bao gồm một hoặc nhiều công việc nêu trên.

(3) Ghi ngày có hiệu lực và ngày hết hiệu lực của giấy ủy quyền phù hợp với quá trình tham gia đấu thầu.

**THỎA THUẬN LIÊN DANH**

Ngày: \_\_\_\_ [ghi ngày tháng năm ký thỏa thuận liên danh]

Gói thầu: \_\_\_\_ [ghi tên gói thầu]

Thuộc dự án/dự toán mua sắm: \_\_\_\_ [ghi tên dự án/dự toán mua sắm]

Căn cứ <sup>(1)</sup> \_\_\_\_ [Luật đấu thầu số 22/2023/QH15 ngày 23/6/2023 của Quốc hội];

Căn cứ <sup>(1)</sup> \_\_\_\_ [Nghị định số 24/2024/NĐ-CP ngày 27/02/2024 của Chính phủ về hướng dẫn thi hành Luật đấu thầu về lựa chọn nhà thầu];

Căn cứ HSMT Gói thầu: \_\_\_\_ [ghi tên gói thầu] với số TBMT: \_\_ [ghi số TBMT]

Chúng tôi, đại diện cho các bên ký thỏa thuận liên danh, gồm có:

**Tên thành viên liên danh thứ nhất:** \_\_\_\_ [ghi tên từng thành viên liên danh].

Mã số thuế: \_\_\_\_\_

Đại diện là ông/bà: \_\_\_\_\_

Chức vụ: \_\_\_\_\_

Địa chỉ: \_\_\_\_\_

Điện thoại: \_\_\_\_\_

**Tên thành viên liên danh thứ hai:** \_\_\_\_ [ghi tên từng thành viên liên danh].

Mã số thuế: \_\_\_\_\_

Đại diện là ông/bà: \_\_\_\_\_

Chức vụ: \_\_\_\_\_

Địa chỉ: \_\_\_\_\_

Điện thoại: \_\_\_\_\_

...

**Tên thành viên liên danh thứ n:** \_\_\_\_ [ghi tên từng thành viên liên danh].

Mã số thuế: \_\_\_\_\_

Đại diện là ông/bà: \_\_\_\_\_

Chức vụ: \_\_\_\_\_

Địa chỉ: \_\_\_\_\_

Điện thoại: \_\_\_\_\_

...

Các bên (sau đây gọi là thành viên) thống nhất ký kết thỏa thuận liên danh với các nội dung sau:

**Điều 1. Nguyên tắc chung**

1. Các thành viên tự nguyện hình thành liên danh để tham dự thầu gói thầu \_\_\_\_ [ghi tên gói thầu] thuộc dự án/dự toán mua sắm \_\_\_\_ [ghi tên dự án/dự toán mua sắm].

2. Các thành viên thống nhất tên gọi của liên danh cho mọi giao dịch liên quan đến gói thầu này là: \_\_\_\_ [ghi tên của liên danh].

3. Các thành viên cam kết không thành viên nào được tự ý tham gia độc lập hoặc liên danh với nhà thầu khác để tham gia gói thầu này. Trường hợp trúng thầu, không thành

viên nào có quyền từ chối thực hiện các trách nhiệm và nghĩa vụ đã quy định trong hợp đồng. Trường hợp thành viên của liên danh từ chối hoàn thành trách nhiệm riêng của mình như đã thỏa thuận thì thành viên đó bị xử lý như sau:

- Bồi thường thiệt hại cho các bên trong liên danh;
- Bồi thường thiệt hại cho Chủ đầu tư theo quy định nêu trong hợp đồng;
- Hình thức xử lý khác \_\_\_\_ [ghi rõ hình thức xử lý khác].

## **Điều 2. Phân công trách nhiệm**

Các thành viên thống nhất phân công trách nhiệm để thực hiện gói thầu \_\_\_\_ [ghi tên gói thầu] thuộc dự án \_\_\_\_ [ghi tên dự án] đối với từng thành viên như sau:

### 1. Thành viên đứng đầu liên danh:

Các bên nhất trí phân công \_\_\_\_ [ghi tên thành viên đứng đầu liên danh] làm thành viên đứng đầu liên danh, đại diện cho liên danh trong những phần việc sau<sup>(2)</sup>:

[- Ký đơn dự thầu;

- Ký các văn bản, tài liệu để giao dịch với Chủ đầu tư trong quá trình tham dự thầu và văn bản giải trình, làm rõ HSDT hoặc văn bản đề nghị rút HSDT;

- Thực hiện bảo đảm dự thầu cho cả liên danh;

- Tham gia quá trình hoàn thiện hợp đồng;

- Ký đơn kiến nghị trong trường hợp nhà thầu có kiến nghị;

- Các công việc khác trừ việc ký kết hợp đồng \_\_\_\_ [ghi rõ nội dung các công việc khác (nếu có)].

2. Các thành viên trong liên danh thỏa thuận phân công trách nhiệm thực hiện công việc theo bảng dưới đây<sup>(3)</sup>:

STT	Tên các thành viên trong liên danh	Nội dung công việc đảm nhận	Tỷ lệ % giá trị đảm nhận so với tổng giá dự thầu
1	Tên thành viên đứng đầu liên danh	- ____ - ____	- ____ % - ____ %
2	Tên thành viên thứ 2	- ____ - ____	- ____ % - ____ %
....	....	....	.....
<b>Tổng cộng</b>		<b>Toàn bộ công việc của gói thầu</b>	<b>100%</b>

## **Điều 3. Hiệu lực của thỏa thuận liên danh**

1. Thỏa thuận liên danh có hiệu lực kể từ ngày ký.

2. Thỏa thuận liên danh chấm dứt hiệu lực trong các trường hợp sau:

- Các bên hoàn thành trách nhiệm, nghĩa vụ của mình và tiến hành thanh lý hợp đồng;

- Các bên cùng thỏa thuận chấm dứt;

- Nhà thầu liên danh không trúng thầu;

- Hủy thầu gói thầu \_\_\_\_ [ghi tên gói thầu] thuộc dự án/dự toán mua sắm \_\_\_\_ [ghi tên dự án] theo thông báo của Chủ đầu tư.

Thỏa thuận liên danh được lập trên sự chấp thuận của tất cả các thành viên.

**ĐẠI DIỆN HỢP PHÁP CỦA THÀNH VIÊN ĐỨNG ĐẦU LIÊN DANH**

*[ghi tên, chức danh, ký tên và đóng dấu (hoặc ký số nếu có)]*

**ĐẠI DIỆN HỢP PHÁP CỦA THÀNH VIÊN LIÊN DANH**

*[ghi tên, chức danh, ký tên và đóng dấu (hoặc ký số nếu có)]*

Ghi chú:

(1) Nhà thầu điền các văn bản quy phạm pháp luật theo quy định hiện hành.

(2) Việc phân công trách nhiệm bao gồm một hoặc nhiều công việc như đã nêu.

(3) Nhà thầu phải ghi rõ nội dung công việc cụ thể và ước tính giá trị tương ứng mà từng thành viên trong liên danh sẽ thực hiện, trách nhiệm chung, trách nhiệm riêng của từng thành viên, kể cả thành viên đứng đầu liên danh. Việc phân chia công việc trong liên danh phải căn cứ các hạng mục nêu trong bảng giá dự thầu theo Mẫu số 12.1, Mẫu số 13 Chương này hoặc theo các công việc thuộc quá trình sản xuất hạng mục trong bảng giá dự thầu, không được phân chia các công việc không thuộc các hạng mục này hoặc không thuộc quá trình sản xuất các hạng mục này.

**Mẫu số 04A (Scan đính kèm)**

**BẢO LÃNH DỰ THẦU<sup>(1)</sup>**

*(Áp dụng đối với nhà thầu độc lập)*

**Bên thụ hưởng (Bên nhận bảo lãnh):** \_\_\_ *[ghi tên và địa chỉ của Chủ đầu tư quy định tại Mục 1.1 E-BDL]*

**Ngày phát hành bảo lãnh:** \_\_\_ *[ghi ngày phát hành bảo lãnh]*

**BẢO LÃNH DỰ THẦU số:** \_\_\_ *[ghi số trích yếu của Bảo lãnh dự thầu]*

**Bên bảo lãnh:** \_\_\_ *[ghi tên và địa chỉ nơi phát hành, nếu những thông tin này chưa được thể hiện ở phần tiêu đề trên giấy in]*

Chúng tôi được thông báo rằng Bên được bảo lãnh là \_\_\_ *[ghi tên nhà thầu]* (sau đây gọi là “Nhà thầu”) sẽ tham dự thầu để thực hiện gói thầu \_\_\_ *[ghi tên gói thầu]* thuộc dự án/dự toán mua sắm \_\_\_ *[ghi tên dự án/dự toán mua sắm]* theo Thư mời thầu/E-TBMT số \_\_\_ *[ghi số trích yếu của Thư mời thầu/E-TBMT]*.

Chúng tôi cam kết với Bên thụ hưởng rằng chúng tôi bảo lãnh cho Nhà thầu bằng một khoản tiền là \_\_\_ *[ghi rõ giá trị bằng số, bằng chữ và đồng tiền sử dụng]*.

Bảo lãnh này có hiệu lực trong \_\_\_ <sup>(2)</sup> ngày, kể từ ngày \_\_\_ tháng \_\_\_ năm \_\_\_ <sup>(3)</sup>.

Theo yêu cầu của Nhà thầu, chúng tôi, với tư cách là Bên bảo lãnh, cam kết<sup>(4)</sup> sẽ thanh toán cho Bên thụ hưởng một khoản tiền là \_\_\_ *[ghi rõ giá trị bằng số, bằng chữ và đồng tiền sử dụng]* khi nhận được văn bản thông báo từ Bên thụ hưởng về vi phạm của Nhà thầu trong các trường hợp sau đây:

1. Sau thời điểm đóng thầu và trong thời gian có hiệu lực của E-HSDT, nhà thầu có văn bản rút E-HSDT hoặc từ chối thực hiện một hoặc các công việc đã đề xuất trong E-HSDT theo yêu cầu của E-HSMT;

2. Nhà thầu có hành vi vi phạm quy định tại Điều 16 của Luật Đấu thầu hoặc vi phạm pháp luật về đấu thầu dẫn đến phải hủy thầu;

3. Nhà thầu không thực hiện biện pháp bảo đảm thực hiện hợp đồng theo quy định tại Điều 68 của Luật Đấu thầu;

4. Nhà thầu không tiến hành hoặc từ chối đối chiếu tài liệu trong thời hạn 05 ngày làm việc kể từ ngày nhận được thông báo mời đối chiếu tài liệu hoặc đã đối chiếu tài liệu nhưng từ chối hoặc không ký biên bản đối chiếu tài liệu, trừ trường hợp bất khả kháng;

5. Nhà thầu không tiến hành hoặc từ chối hoàn thiện hợp đồng, thỏa thuận khung trong thời hạn 10 ngày kể từ ngày nhận được thông báo trúng thầu của chủ đầu tư, trừ trường hợp bất khả kháng;

6. Nhà thầu không tiến hành hoặc từ chối ký kết hợp đồng, thỏa thuận khung trong thời hạn 10 ngày kể từ ngày hoàn thiện hợp đồng, thỏa thuận khung, trừ trường hợp bất khả kháng.

Trường hợp Nhà thầu trúng thầu, bảo lãnh này sẽ hết hiệu lực ngay sau khi Nhà thầu ký kết hợp đồng và nộp bảo lãnh thực hiện hợp đồng cho Bên thụ hưởng theo thỏa thuận trong hợp đồng đó.

Trường hợp Nhà thầu không trúng thầu, bảo lãnh này sẽ hết hiệu lực ngay sau khi chúng tôi nhận được bản chụp văn bản thông báo kết quả lựa chọn nhà thầu hoặc 30 ngày kể từ ngày hết thời hạn hiệu lực của E-HSDT, tùy theo thời điểm nào đến trước.

Bất cứ yêu cầu bồi thường nào theo bảo lãnh này đều phải được gửi đến văn phòng chúng tôi trước hoặc trong ngày cuối cùng có hiệu lực của bảo lãnh này. Chúng tôi cam kết thanh toán vô điều kiện, không hủy ngang cho Chủ đầu tư bất cứ khoản tiền nào trong giới hạn số tiền bảo lãnh nêu trên khi có yêu cầu bồi thường của Chủ đầu tư.

#### **Đại diện hợp pháp của ngân hàng**

*[ghi tên, chức danh, ký tên và đóng dấu]*

#### **Ghi chú:**

(1) Trường hợp bảo lãnh dự thầu vi phạm một trong các quy định như: có giá trị thấp hơn, thời gian hiệu lực ngắn hơn so với yêu cầu quy định tại Mục 18.2 **E-BDL**, không đúng tên đơn vị thụ hưởng, không phải là bản gốc, không có chữ ký hợp lệ, ký trước khi Chủ đầu tư phát hành E-HSMT hoặc có kèm theo điều kiện gây bất lợi cho Chủ đầu tư thì bảo lãnh dự thầu được coi là không hợp lệ.

(2) Ghi theo quy định về thời gian hiệu lực tại Mục 18.2 **E-BDL**.

(3) Ghi ngày có thời điểm đóng thầu theo quy định tại E-TBMT. Thời gian có hiệu lực của bảo lãnh dự thầu được tính kể từ ngày có thời điểm đóng thầu đến ngày cuối cùng có hiệu lực của bảo lãnh dự thầu (thời điểm kết thúc hiệu lực của bảo lãnh dự thầu nằm trong ngày cuối cùng có hiệu lực của bảo lãnh dự thầu mà không cần thiết phải đến hết 24 giờ của ngày đó).

(4) Trường hợp bảo lãnh dự thầu thiếu một hoặc một số cam kết trong các nội dung cam kết nêu trên thì bị coi là điều kiện gây bất lợi cho Chủ đầu tư theo quy định tại Mục 18.3 **E-CDNT** và thư bảo lãnh được coi là không hợp lệ.

**BẢO LÃNH DỰ THẦU<sup>(1)</sup>***(áp dụng đối với nhà thầu liên danh)*

**Bên thụ hưởng (Bên nhận bảo lãnh):** \_\_\_ [ghi tên và địa chỉ của Chủ đầu tư quy định tại Mục 1.1 E-BDL]

**Ngày phát hành bảo lãnh:** \_\_\_ [ghi ngày phát hành bảo lãnh]

**BẢO LÃNH DỰ THẦU số:** \_\_\_ [ghi số trích yếu của Bảo lãnh dự thầu]

**Bên bảo lãnh:** \_\_\_ [ghi tên và địa chỉ nơi phát hành, nếu những thông tin này chưa được thể hiện ở phần tiêu đề trên giấy in]

Chúng tôi được thông báo rằng Bên được bảo lãnh là \_\_\_ [ghi tên nhà thầu]<sup>(2)</sup> (sau đây gọi là “Nhà thầu”) sẽ tham dự thầu để thực hiện gói thầu \_\_\_ [ghi tên gói thầu] thuộc dự án/dự toán mua sắm \_\_\_ [ghi tên dự án/dự toán mua sắm] theo Thư mời thầu/E-TBMT số \_\_\_ [ghi số trích yếu của Thư mời thầu/E-TBMT].

Chúng tôi cam kết với Bên thụ hưởng rằng chúng tôi bảo lãnh cho Nhà thầu tham dự thầu gói thầu này bằng một khoản tiền là \_\_\_ [ghi rõ giá trị bằng số, bằng chữ và đồng tiền sử dụng].

Bảo lãnh này có hiệu lực trong \_\_\_<sup>(3)</sup> ngày, kể từ ngày \_\_\_ tháng \_\_\_ năm \_\_\_<sup>(4)</sup>.

Theo yêu cầu của Nhà thầu, chúng tôi, với tư cách là Bên bảo lãnh, cam kết<sup>(5)</sup> sẽ thanh toán cho Bên thụ hưởng một khoản tiền là \_\_\_ [ghi rõ giá trị bằng số, bằng chữ và đồng tiền sử dụng] khi nhận được văn bản thông báo từ Bên thụ hưởng về vi phạm của Nhà thầu trong các trường hợp sau đây:

1. Sau thời điểm đóng thầu và trong thời gian có hiệu lực của E-HSDT, nhà thầu có văn bản rút E-HSDT hoặc từ chối thực hiện một hoặc các công việc đã đề xuất trong E-HSDT theo yêu cầu của E-HSMT;

2. Nhà thầu có hành vi vi phạm quy định tại Điều 16 của Luật Đấu thầu hoặc vi phạm pháp luật về đấu thầu dẫn đến phải hủy thầu;

3. Nhà thầu không thực hiện biện pháp bảo đảm thực hiện hợp đồng theo quy định tại Điều 68 của Luật Đấu thầu;

4. Nhà thầu không tiến hành hoặc từ chối đối chiếu tài liệu trong thời hạn 05 ngày làm việc kể từ ngày nhận được thông báo mời đối chiếu tài liệu hoặc đã đối chiếu tài liệu nhưng từ chối hoặc không ký biên bản đối chiếu tài liệu, trừ trường hợp bất khả kháng;

5. Nhà thầu không tiến hành hoặc từ chối hoàn thiện hợp đồng, thỏa thuận

khung trong thời hạn 10 ngày kể từ ngày nhận được thông báo trúng thầu của chủ đầu tư, trừ trường hợp bất khả kháng;

6. Nhà thầu không tiến hành hoặc từ chối ký kết hợp đồng, thỏa thuận khung trong thời hạn 10 ngày kể từ ngày hoàn thiện hợp đồng, thỏa thuận khung trừ trường hợp bất khả kháng.

7. Nếu bất kỳ thành viên nào trong liên danh \_\_\_\_\_ [*ghi đầy đủ tên của nhà thầu liên danh*] vi phạm quy định của pháp luật dẫn đến không được hoàn trả bảo đảm dự thầu theo quy định tại Mục 18.5 E-CDNT thì bảo đảm dự thầu của tất cả thành viên trong liên danh sẽ không được hoàn trả.

Trường hợp Nhà thầu trúng thầu, bảo lãnh này sẽ hết hiệu lực ngay sau khi Nhà thầu ký kết hợp đồng và nộp bảo lãnh thực hiện hợp đồng cho Bên thụ hưởng theo thỏa thuận trong hợp đồng đó.

Trường hợp Nhà thầu không trúng thầu, bảo lãnh này sẽ hết hiệu lực ngay sau khi chúng tôi nhận được bản chụp văn bản thông báo kết quả lựa chọn nhà thầu hoặc 30 ngày kể từ khi hết thời hạn hiệu lực của E-HSMT, tùy theo thời điểm nào đến trước.

Bất cứ yêu cầu bồi thường nào theo bảo lãnh này đều phải được gửi đến văn phòng chúng tôi trước hoặc trong ngày cuối cùng có hiệu lực của bảo lãnh này. Chúng tôi cam kết thanh toán vô điều kiện, không hủy ngang cho Chủ đầu tư bất cứ khoản tiền nào trong giới hạn số tiền bảo lãnh nêu trên khi có yêu cầu bồi thường của Chủ đầu tư.

### **Đại diện hợp pháp của ngân hàng**

*[ghi tên, chức danh, ký tên và đóng dấu]*

Ghi chú:

(1) Trường hợp bảo lãnh dự thầu vi phạm một trong các quy định như: có giá trị thấp hơn, thời gian hiệu lực ngắn hơn so với yêu cầu quy định tại Mục 18.2 E-BDL, không đúng tên đơn vị thụ hưởng, không phải là bản gốc, không có chữ ký hợp lệ, ký trước khi Chủ đầu tư phát hành E-HSMT, hoặc có kèm theo điều kiện gây bất lợi cho Chủ đầu tư thì bảo lãnh dự thầu được coi là không hợp lệ.

(2) Tên nhà thầu có thể là một trong các trường hợp sau đây:

- Tên của cả nhà thầu liên danh, ví dụ nhà thầu liên danh A + B tham dự thầu thì tên nhà thầu ghi là “Nhà thầu liên danh A + B”;

- Tên của thành viên chịu trách nhiệm thực hiện bảo lãnh dự thầu cho cả liên danh hoặc cho thành viên khác trong liên danh, ví dụ nhà thầu liên danh A + B + C tham dự thầu, trường hợp trong thỏa thuận liên danh phân công cho nhà thầu A thực hiện bảo đảm dự thầu cho cả liên danh thì tên nhà thầu ghi là “nhà thầu A (thay mặt

cho nhà thầu liên danh A + B + C)", trường hợp trong thỏa thuận liên danh phân công nhà thầu B thực hiện bảo đảm dự thầu cho nhà thầu B và C thì tên nhà thầu ghi là "Nhà thầu B (thay mặt cho nhà thầu B + C)";

- Tên của thành viên liên danh thực hiện riêng rẽ bảo lãnh dự thầu;

- Trường hợp trong thỏa thuận liên danh không phân công cụ thể trách nhiệm thực hiện bảo đảm dự thầu của các thành viên trong liên danh nhưng tổng giá trị bảo đảm dự thầu của các thành viên liên danh đã thực hiện, đính kèm trong E-HSDT đáp ứng yêu cầu của E-HSMT thì vẫn được đánh giá là đáp ứng về giá trị bảo đảm dự thầu.

(3) Ghi theo quy định về thời gian hiệu lực tại Mục 18.2 **E-BDL**.

(4) Ghi ngày có thời điểm đóng thầu theo quy định tại E-TBMT. Thời gian có hiệu lực của bảo lãnh dự thầu được tính kể từ ngày có thời điểm đóng thầu đến ngày cuối cùng có hiệu lực của bảo lãnh dự thầu (thời điểm kết thúc hiệu lực của bảo lãnh dự thầu nằm trong ngày cuối cùng có hiệu lực của bảo lãnh dự thầu mà không cần thiết phải đến hết 24 giờ của ngày đó).

(5) Trường hợp bảo lãnh dự thầu thiếu một hoặc một số cam kết trong các nội dung cam kết nêu trên thì bị coi là điều kiện gây bất lợi cho Chủ đầu tư theo quy định tại Mục 18.3 **E-CDNT** và thư bảo lãnh được coi là không hợp lệ.

**HỢP ĐỒNG TƯƠNG TỰ DO NHÀ THẦU THỰC HIỆN <sup>(1)</sup>**  
(áp dụng đối với nhà thầu thương mại)

Tên nhà thầu: \_\_\_\_\_ [ghi tên đầy đủ của nhà thầu].

Thông tin về từng hợp đồng, mỗi hợp đồng cần bảo đảm các thông tin sau đây:

Tên và số hợp đồng	[ghi tên đầy đủ của hợp đồng, số ký hiệu]	
Ngày ký hợp đồng	[ghi ngày, tháng, năm]	
Ngày hoàn thành	[ghi ngày, tháng, năm]	
Giá hợp đồng <sup>(3)</sup>	[ghi tổng giá hợp đồng theo số tiền và đồng tiền đã ký]	Tương đương ____ VND
Trường hợp là thành viên liên danh, ghi tóm tắt phần công việc đảm nhận trong liên danh và giá trị phần hợp đồng mà nhà thầu đảm nhận	[ghi tóm tắt phần công việc đảm nhận trong liên danh]	[ghi phần trăm giá trị phần hợp đồng đảm nhận trong tổng giá hợp đồng; số tiền và đồng tiền đã ký]
Tên dự án/dự toán mua sắm:	[ghi tên đầy đủ của dự án/dự toán mua sắm có hợp đồng đang kê khai]	
Tên Chủ đầu tư:	[ghi tên đầy đủ của Chủ đầu tư trong hợp đồng đang kê khai]	
Địa chỉ:	[ghi đầy đủ địa chỉ hiện tại của Chủ đầu tư]	
Điện thoại/fax:	[ghi số điện thoại, số fax kể cả mã quốc gia, mã vùng]	
E-mail:	[ghi địa chỉ e-mail]	
<b>Mô tả tính chất tương tự theo quy định tại Mục 2.1 Chương III<sup>(2)</sup></b>		
1. Loại hàng hóa	[ghi thông tin trong hợp đồng]	
2. Chung loại, lĩnh vực hàng hóa	[ghi thông tin chung loại, lĩnh vực nếu có]	
3. Mã HS	[ghi thông tin về mã HS nếu có]	
4. Về giá trị hợp đồng đã thực hiện <sup>(3)</sup>	[ghi giá trị hợp đồng thực tế đã thực hiện căn cứ theo giá trị nghiệm thu, thanh lý hợp đồng]	
5. Về quy mô thực hiện	[ghi thông tin trong hợp đồng]	
6. Các đặc tính khác	[ghi các thông tin khác (nếu có)]	

Ghi chú:

Nhà thầu nghiên cứu kỹ E-HSMT và đề xuất các hợp đồng tương tự để bảo đảm đáp ứng yêu cầu của E-HSMT.

(1) Trong trường hợp liên danh, từng thành viên trong liên danh kê khai theo Mẫu này. Trường hợp nhà thầu có nhiều hợp đồng tương tự thì kê khai từng hợp đồng theo Mẫu này.

(2) Nhà thầu chỉ kê khai nội dung tương tự với yêu cầu của gói thầu.

(3) Trường hợp giá trị hợp đồng không tính bằng VND thì quy đổi sang VND theo tỷ giá quy định tại Mục 2.1 Chương III để làm cơ sở đánh giá.

**KÊ KHAI NĂNG LỰC SẢN XUẤT HÀNG HÓA**  
(áp dụng đối với nhà thầu là nhà sản xuất)

Tên nhà thầu: \_\_\_\_\_ [ghi tên đầy đủ của nhà thầu].

Số lượng nhà máy, cơ sở sản xuất (gọi chung là nhà máy): \_\_\_\_\_ [Điền số lượng nhà máy]

Đối với mỗi nhà máy, nhà thầu kê khai thông tin sau đây:

Tên nhà máy:	[Ghi tên nhà máy]
Địa chỉ:	[Ghi địa chỉ nhà máy]
Tổng mức đầu tư:	[Ghi tổng mức đầu tư]
Công suất thiết kế:	[Ghi công suất thiết kế]
Công suất thực hiện:	[Ghi công suất thực hiện trong năm gần nhất]
Sản lượng sản xuất cao nhất của 01 tháng trong vòng 05 năm gần nhất tính đến thời điểm đóng thầu.	[Ghi sản lượng sản xuất cao nhất của 01 tháng]
Tiêu chuẩn sản xuất:	[Ghi tiêu chuẩn sản xuất đang áp dụng, nếu có]
Số lao động đang làm việc:	[Ghi tổng số lao động đang làm việc tại nhà máy]

**Ghi chú:**

Trong trường hợp liên danh, từng thành viên trong liên danh kê khai theo Mẫu này.

Nhà thầu phải đính kèm tài liệu chứng minh năng lực sản xuất hàng hóa được kê khai trong Mẫu này.

**BẢNG ĐỀ XUẤT NHÂN SỰ CHỦ CHỐT**

Nhà thầu phải kê khai những nhân sự chủ chốt theo quy định tại Mục 2.2 Chương III và phải chứng minh khả năng sẵn sàng huy động các nhân sự chủ chốt này để tham gia thực hiện gói thầu. Nhân sự chủ chốt có thể thuộc biên chế của nhà thầu hoặc do nhà thầu huy động. Trường hợp nhân sự chủ chốt mà nhà thầu kê khai trong E-HSDT không đáp ứng yêu cầu hoặc không chứng minh được khả năng huy động nhân sự (bao gồm cả trường hợp nhân sự chủ chốt đã huy động cho hợp đồng khác có thời gian làm việc trùng với thời gian thực hiện gói thầu này), Chủ đầu tư cho phép nhà thầu bổ sung, thay thế. Nhà thầu chỉ được phép bổ sung, thay thế một lần đối với từng vị trí nhân sự chủ chốt trong một khoảng thời gian phù hợp nhưng không ít hơn 03 ngày làm việc. Trường hợp nhà thầu không có nhân sự chủ chốt thay thế đáp ứng yêu cầu của E-HSMT thì nhà thầu bị loại. Trong mọi trường hợp, nếu nhà thầu kê khai nhân sự chủ chốt không trung thực thì nhà thầu không được thay thế nhân sự khác, E-HSDT của nhà thầu bị loại và nhà thầu sẽ bị coi là gian lận theo quy định tại khoản 4 Điều 16 của Luật Đấu thầu và bị xử lý theo quy định tại điểm a khoản 1 Điều 125 của Nghị định số 24/2024/NĐ-CP.

STT	Họ và Tên	Vị trí công việc
1	<i>[Nhà thầu chọn nhân sự chủ chốt từ cơ sở dữ liệu của mình trên Hệ thống]</i>	<i>[ghi cụ thể vị trí công việc đảm nhận trong gói thầu]</i>
2		
...		

**BẢNG LÝ LỊCH CHUYÊN MÔN CỦA NHÂN SỰ CHỦ CHỐT**

Thông tin nhân sự						Công việc hiện tại					
Stt	Tên	Căn cước công dân/Hộ chiếu	Vị trí	Ngày, tháng, năm sinh	Chức chi/Trình độ chuyên môn	Tên người sử dụng động	Địa chỉ của người sử dụng động	Chức danh	Số năm làm việc cho người sử dụng lao động hiện tại	Người liên lạc (trưởng phòng / cán bộ phụ trách nhân sự)	Điện thoại/ Fax/ Email
1	[ghi tên nhân sự chủ chốt 1]										
2	[ghi tên nhân sự chủ chốt 2]										
...											
n	[ghi tên nhân sự chủ chốt n]										

Nhà thầu phải cung cấp tất cả các thông tin được yêu cầu và chuẩn bị tài liệu để đối chiếu (bản chụp được chứng thực các văn bản, chứng chỉ có liên quan, kinh nghiệm chuyên môn được kê khai tại Mẫu 06C Chương IV) trong quá trình đối chiếu tài liệu.

**BẢNG KINH NGHIỆM CHUYÊN MÔN<sup>(1)</sup>**

STT	Tên nhân sự chủ chốt	Từ ngày	Đến ngày	Công ty/Dự án/Chức vụ/Hợp đồng/ Kinh nghiệm chuyên môn và quản lý có liên quan
1	[ghi tên nhân sự chủ chốt 1]	...	...	...
2				
...	...			

(1) Liệt kê theo trình tự thời gian quá trình công tác của chuyên gia, không cần liệt kê các công việc đã làm không phù hợp hoặc không liên quan với công việc đang yêu cầu.

**HỢP ĐỒNG CUNG CẤP HÀNG HÓA, EPC, EP, PC, CHÌA KHÓA  
TRAO TAY KHÔNG HOÀN THÀNH DO LỖI CỦA NHÀ THẦU TRONG  
QUÁ KHỨ<sup>(1)</sup>**

Tên nhà thầu: \_\_\_\_\_

Ngày: \_\_\_\_\_

Tên thành viên của nhà thầu liên danh (nếu có): \_\_\_\_\_

<b>Các hợp đồng cung cấp hàng hóa, EPC, EP, PC, chìa khóa trao tay không hoàn thành do lỗi của nhà thầu trong quá khứ theo quy định tại Mục 2.1 Chương III</b>			
<input type="checkbox"/> Không có hợp đồng cung cấp hàng hóa, EPC, EP, PC, chìa khóa trao tay không hoàn thành do lỗi của nhà thầu kể từ ngày 01 tháng 01 năm __ [ghi năm] theo quy định tại tiêu chí đánh giá 1 trong Bảng tiêu chuẩn đánh giá về năng lực và kinh nghiệm thuộc Mục 2.1 Chương III.			
<input type="checkbox"/> Có hợp đồng cung cấp hàng hóa, EPC, EP, PC, chìa khóa trao tay không hoàn thành do lỗi của nhà thầu tính từ ngày 01 tháng 01 năm __ [ghi năm] theo quy định tại tiêu chí đánh giá 1 trong Bảng tiêu chuẩn đánh giá về năng lực và kinh nghiệm thuộc Mục 2.1 Chương III.			
<b>Nă m</b>	<b>Phần việc hợp đồng không hoàn thành</b>	<b>Mô tả hợp đồng</b>	<b>Tổng giá trị hợp đồng (giá trị, loại đồng tiền, tỷ giá hối đoái, giá trị tương đương bằng VND)</b>
		Mô tả hợp đồng: _____ Tên Chủ đầu tư: _____ Địa chỉ: _____ Nguyên nhân không hoàn thành hợp đồng: _____	

Ghi chú:

(1) Nhà thầu phải kê khai chính xác, trung thực các hợp đồng cung cấp hàng hóa, EPC, EP, PC, chìa khóa trao tay không hoàn thành do lỗi của nhà thầu trong quá khứ; trường hợp Chủ đầu tư phát hiện nhà thầu có hợp đồng cung cấp hàng hóa, EPC, EP, PC, chìa khóa trao tay không hoàn thành do lỗi của nhà thầu trong quá khứ mà không kê khai thì nhà thầu được coi là có hành vi gian lận và E-HSĐT của nhà thầu sẽ bị loại. Trường hợp nhà thầu liên danh thì từng thành viên của nhà thầu liên danh phải kê khai theo Mẫu này.

**TÌNH HÌNH TÀI CHÍNH CỦA NHÀ THẦU<sup>(1)</sup>**

Tên nhà thầu: \_\_\_\_\_

Ngày: \_\_\_\_\_

Tên thành viên của nhà thầu liên danh (nếu có): \_\_\_\_\_

Năm tài chính của nhà thầu từ ngày ___ tháng ___ đến ngày ___ tháng ___ (nhà thầu điền nội dung này)			
Số liệu tài chính trong các năm gần nhất theo yêu cầu của E-HSMT			
	Năm 1:	Năm 2:	Năm 3:
<b>Tổng tài sản</b>			
<b>Tổng nợ</b>			
<b>Giá trị tài sản ròng</b>			
<b>Doanh thu hằng năm (không bao gồm thuế VAT)</b>			
<b>Doanh thu bình quân hằng năm (không bao gồm thuế VAT)<sup>(2)</sup></b>			
<b>Lợi nhuận trước thuế</b>			
<b>Lợi nhuận sau thuế</b>			

Ghi chú:

(1) Trường hợp nhà thầu liên danh thì từng thành viên liên danh phải kê khai theo Mẫu này.

(2) Để xác định doanh thu bình quân hằng năm (không bao gồm thuế VAT), nhà thầu chia tổng doanh thu của các năm (không bao gồm thuế VAT) cho số năm dựa trên thông tin đã được cung cấp.

Doanh thu hằng năm được tính bằng tổng doanh thu trong báo cáo tài chính của năm đó (chưa bao gồm thuế VAT).

Doanh thu bình quân hằng năm (không bao gồm thuế VAT) = tổng doanh thu từng năm (không bao gồm thuế VAT) theo yêu cầu của E-HSMT/số năm.

Trường hợp nhà thầu mới thành lập không đủ số năm theo yêu cầu của E-HSMT thì Doanh thu bình quân hàng năm (không bao gồm thuế VAT) được tính trên cơ sở số năm mà nhà thầu có số liệu tài chính.

Nhà thầu phải chuẩn bị các tài liệu và nộp cùng HSDT bản chụp chứng thực/công chứng các báo cáo tài chính (các bảng cân đối kế toán bao gồm tất cả thuyết minh có liên quan, và các báo cáo kết quả kinh doanh) cho các năm như đã nêu trên, tuân thủ các điều kiện sau:

1. Phản ánh tình hình tài chính của nhà thầu hoặc thành viên liên danh (nếu là nhà thầu liên danh) mà không phải tình hình tài chính của một chủ thể liên kết như công ty mẹ liên kết với công ty con hoặc công ty liên kết với nhà thầu hoặc thành viên liên danh.

2. Các báo cáo tài chính phải hoàn chỉnh, đầy đủ nội dung theo quy định.

3. Các báo cáo tài chính phải tương ứng với các kỳ kế toán đã hoàn thành kèm theo bản chụp chứng thực/công chứng một trong các tài liệu sau đây:

- Biên bản kiểm tra quyết toán thuế;
- Tờ khai tự quyết toán thuế (thuế giá trị gia tăng và thuế thu nhập doanh nghiệp) có xác nhận của cơ quan thuế về thời điểm đã nộp tờ khai;
- Tài liệu chứng minh việc nhà thầu đã kê khai quyết toán thuế điện tử;
- Văn bản xác nhận của cơ quan quản lý thuế (xác nhận số nộp cả năm) về việc thực hiện nghĩa vụ nộp thuế;
- Báo cáo kiểm toán (nếu có);
- Các tài liệu khác.

**PHẠM VI CÔNG VIỆC SỬ DỤNG NHÀ THẦU PHỤ<sup>(1)</sup>***(chỉ áp dụng đối với dịch vụ liên quan)*

STT	Tên nhà thầu phụ <sup>(2)</sup>	Phạm vi công việc <sup>(3)</sup>	Khối lượng công việc <sup>(4)</sup>	Giá trị % ước tính <sup>(5)</sup>	Hợp đồng hoặc văn bản thỏa thuận với nhà thầu phụ <sup>(6)</sup>
1					
2					
3					
4					
...					

Ghi chú:

(1) Trường hợp sử dụng nhà thầu phụ để thực hiện dịch vụ liên quan thì kê khai theo Mẫu này.

(2) Nhà thầu ghi cụ thể tên nhà thầu phụ. Trường hợp khi tham dự thầu chưa xác định được cụ thể danh tính của nhà thầu phụ thì không phải kê khai vào cột này mà chỉ kê khai vào cột “Phạm vi công việc”. Nếu nhà thầu trúng thầu thì khi huy động nhà thầu phụ thực hiện công việc đã kê khai phải được sự chấp thuận của Chủ đầu tư.

(3) Nhà thầu ghi cụ thể tên hạng mục công việc dành cho nhà thầu phụ.

(4) Nhà thầu ghi cụ thể khối lượng công việc dành cho nhà thầu phụ.

(5) Nhà thầu ghi cụ thể giá trị % công việc mà nhà thầu phụ đảm nhận so với giá dự thầu.

(6) Nhà thầu ghi cụ thể số hợp đồng hoặc văn bản thỏa thuận và đính kèm bản scan các tài liệu này trong E-HSDT; trường hợp chưa xác định được tên nhà thầu phụ thì để trống cột này.

**DANH SÁCH CÁC CÔNG TY CON, CÔNG TY THÀNH VIÊN  
ĐẢM NHẬN PHẦN CÔNG VIỆC CỦA GÓI THẦU<sup>(1)</sup>**

STT	Tên công ty con, công ty thành viên <sup>(2)</sup>	Công việc đảm nhận trong gói thầu <sup>(3)</sup>	Giá trị % so với giá dự thầu <sup>(4)</sup>	Ghi chú
1				
2				
...				

Ghi chú:

(1) Trường hợp nhà thầu tham dự thầu là công ty mẹ (ví dụ như Tổng công ty) huy động công ty con, công ty thành viên thực hiện một phần công việc gói thầu thì phải kê khai cụ thể tại bảng này. Việc đánh giá kinh nghiệm của nhà thầu căn cứ vào giá trị, khối lượng do công ty mẹ, công ty con, công ty thành viên đảm nhận trong gói thầu. Trường hợp nhà thầu tham dự thầu không phải là công ty mẹ thì không áp dụng Mẫu này.

(2) Ghi cụ thể tên công ty con, công ty thành viên.

(3) Ghi cụ thể phần công việc đảm nhận của công ty con, công ty thành viên.

(4) Ghi cụ thể giá trị % công việc của công ty con, công ty thành viên đảm nhận so với giá dự thầu.

**BẢNG TIỀN ĐỘ CUNG CẤP(\*)**

Nhà thầu đề xuất tiến độ cung cấp phù hợp với yêu cầu của Chủ đầu tư

STT	Danh mục hàng hóa	Đơn vị tính	Khối lượng	Địa điểm dự án	Ngày giao hàng			Ngày giao hàng do nhà thầu đề xuất [ghi số ngày; kể từ ngày hợp đồng có hiệu lực hoặc kể từ ngày chủ đầu tư yêu cầu giao hàng đối với trường hợp giao hàng nhiều lần]
					Ngày giao hàng sớm nhất [ghi số ngày; kể từ ngày hợp đồng có hiệu lực hoặc kể từ ngày chủ đầu tư yêu cầu giao hàng đối với trường hợp giao hàng nhiều lần]	Ngày giao hàng muộn nhất [ghi số ngày; kể từ ngày hợp đồng có hiệu lực hoặc kể từ ngày chủ đầu tư yêu cầu giao hàng đối với trường hợp giao hàng nhiều lần]	(7)	
(1)	(2)	(3)	(4)	(5)	(6)	(7)	(8)	
1								
2								
3								
...								

Ghi chú:

Cột (1), (2), (3), (4), (5), (6), (7): Nhà thầu lấy thông tin từ Mẫu số 01A Chương này.

Cột (8): Nhà thầu điền

(\*) Hàng hóa phải được giao trong khoảng thời gian quy định trong E-HSMT. Nhà thầu đề xuất thời gian giao hàng sớm hơn ngày giao hàng sớm nhất thì không được tính ưu tiên và không bị loại, trừ trường hợp yêu cầu kỹ thuật có quy định khác. Nhà thầu đề xuất thời gian giao hàng muộn hơn khoảng thời gian này thì E-HSMT của nhà thầu sẽ bị loại.

**ĐỀ XUẤT VỀ HÀNG HÓA CỦA NHÀ THẦU**

STT	Danh mục hàng hóa	Ký mã hiệu	Nhãn hiệu	Năm sản xuất	Xuất xứ (quốc gia, vùng lãnh thổ)	Hãng sản xuất	Cấu hình, tính năng kỹ thuật cơ bản	Đơn vị tính	Khối lượng	Mã HS
(1)	(2)	(3)	(4)	(5)	(6)	(7)	(8)	(9)	(10)	(11)
1	Hàng hóa thứ 1									
2	Hàng hóa thứ 2									
...										
n	Hàng hóa thứ n									

**Ghi chú:**

- Cột (1), (2), (9), (10): Nhà thầu lấy thông tin từ Mẫu số 01A Chương này.

- Cột (3), (4), (5), (6), (7), (8): Nhà thầu tự điền. Trường hợp nhà thầu không đề xuất cụ thể ký mã hiệu, nhãn hiệu, xuất xứ, hãng sản xuất thì E-HSDT của nhà thầu không được xem xét, đánh giá.

Ví dụ: nhà thầu kê khai trong Mẫu này Ký mã hiệu: “theo đề xuất kỹ thuật”; nhãn hiệu: “theo E-HSDT”, xuất xứ: “theo đề xuất kỹ thuật” ... thì E-HSDT của nhà thầu không được xem xét, đánh giá.

Trường hợp hàng hóa không có ký mã hiệu thì nhà thầu ghi “không có” vào cột số (3). Trường hợp hãng sản xuất có ký mã hiệu nhưng nhà thầu ghi “không có” thì E-HSDT của nhà thầu không được xem xét, đánh giá.

- Cột (11): Nhà thầu biết mã HS của hàng hóa thì nhà thầu liệt kê.

- Đề xuất của nhà thầu tại Mẫu này phải phù hợp với các nội dung tương ứng của Mẫu số 11.1.

**BẢNG TỔNG HỢP GIÁ DỰ THẦU**

(Trường hợp E-HSMT yêu cầu chào thầu theo Mẫu số 12.1 Chương này)

**I. Bảng tổng hợp giá dự thầu áp dụng loại hợp đồng trọn gói**

STT	Nội dung	Giá dự thầu
1	Giá dự thầu của hàng hóa	$(M)$ [Nhà thầu điền từ Mẫu 12.1A]
2	Dịch vụ liên quan	$(I)$ [Nhà thầu điền từ Mẫu 13A]
	<b>Tổng cộng giá dự thầu</b> (Kết chuyển sang đơn dự thầu)	$(M) + (I)$ [Nhà thầu tự tính]

**II. Bảng tổng hợp giá dự thầu áp dụng loại hợp đồng theo đơn giá**

STT	Nội dung	Giá dự thầu
1	Giá dự thầu của hàng hóa	$(M)$ [Nhà thầu điền từ Mẫu 12.1B]
2	Dịch vụ liên quan	$(I)$ [Nhà thầu điền từ Mẫu 13A]
3	Chi phí dự phòng	$(C) = a\% \times ((M) + (I))$ [Nhà thầu tự tính]
	<b>Tổng cộng giá dự thầu</b> (Kết chuyển sang đơn dự thầu)	$(M) + (I) + (C)$ [Nhà thầu tự tính]

### III. Bảng tổng hợp giá dự thầu áp dụng loại hợp đồng hỗn hợp

STT	Nội dung	Giá dự thầu
I	<b>Giá hàng hóa và dịch vụ liên quan áp dụng loại hợp đồng trọn gói</b>	<i>(G1)</i>
1.1	Giá hàng hóa	<i>(M1)</i> <i>[Nhà thầu điền từ Mẫu 12.1C]</i>
1.2	Dịch vụ liên quan	<i>(I1)</i> <i>[Nhà thầu điền từ Mẫu 13B]</i>
	<b>Tổng cộng giá dự thầu</b> <i>(Kết chuyển sang đơn dự thầu)</i>	<i>(G1) + (G2)</i> <i>[Nhà thầu tự tính]</i>

**BẢNG GIÁ DỰ THẦU CỦA HÀNG HÓA**  
(áp dụng loại hợp đồng trọn gói)

STT	Danh mục hàng hóa	Ký mã hiệu	Nhãn hiệu	Năm sản xuất	Xuất xứ (quốc gia, vùng lãnh thổ)	Hãng sản xuất	Cấu hình, tính năng kỹ thuật cơ bản	Đơn vị tính	Khối lượng	Mã HS	Đơn giá dự thầu (đã bao gồm thuế, phí, lệ phí (nếu có))	Thành tiền đã bao gồm thuế, phí, lệ phí (nếu có)
(1)	(2)	(3)	(4)	(5)	(6)	(7)	(8)	(9)	(10)	(11)	(12)	(13) = (10)x(12)
	Hàng hóa thứ 1											M1
	...											
	Hàng hóa thứ n											Mn
<b>Tổng cộng giá dự thầu của hàng hóa đã bao gồm thuế, phí, lệ phí (nếu có)</b>												<b>(M)</b>

Ghi chú:

(1), (2), (3), (4), (5), (6), (7), (8), (9), (10), (11): Nhà thầu điền nội dung tương ứng theo mẫu số 01A

(12): Nhà thầu điền;

(13): Nhà thầu điền. Thành tiền (M) đã bao gồm thuế, phí, lệ phí (nếu có) là cơ sở để so sánh, xếp hạng nhà thầu.

**BẢNG GIÁ DỰ THẦU CHO CÁC DỊCH VỤ LIÊN QUAN***(áp dụng loại hợp đồng trọn gói và loại hợp đồng theo đơn giá)*

STT	Mô tả dịch vụ	Khối lượng mời thầu	Đơn vị tính	Địa điểm thực hiện dịch vụ	Ngày hoàn thành dịch vụ	Đơn giá dự thầu	Thành tiền
(1)	(2)	(3)	(4)	(5)	(6)	(7)	(8) = (Cột 3x7)
1							
2							
..							
<b>Tổng giá dự thầu cho các dịch vụ liên quan đã bao gồm thuế, phí, lệ phí (nếu có)</b>							<b>(1)</b>

Ghi chú:

- Cột (1) đến (6): Nhà thầu điền nội dung tương ứng theo mẫu số 01D
- Cột (7): Nhà thầu chào (bao gồm tất cả các loại thuế, phí, lệ phí).
- Cột (8): Nhà thầu điền.

**BẢNG GIÁ VẬT TƯ, PHỤ TÙNG THAY THẾ**  
(Áp dụng trong trường hợp yêu cầu nhà thầu tự đề xuất)

STT	Danh mục	Đơn vị tính	Khối lượng	Ký mã hiệu, nhãn hiệu, hãng sản xuất, xuất xứ	Nhà cung cấp	Đơn giá	Thành tiền (đã bao gồm thuế) (cột 4x7)
(1)	(2)	(3)	(4)	(5)	(6)	(7)	(8)
<b>Tổng</b> (Không kết chuyển giá trị tại bảng này sang bảng tổng hợp giá dự thầu)							

Ghi chú:

- Nhà thầu điền các cột từ (1) đến (8). Nhà thầu phải đề xuất và chào giá cho các vật tư, phụ tùng thay thế theo hướng dẫn tại Mục 15.10 E-CDNT và Mục 4 Chương III. Đối với mua sắm tập trung áp dụng lựa chọn nhà thầu theo khả năng cung cấp, cột (4) nhà thầu tự điền.
- Tổng chi phí của các vật tư, phụ tùng thay thế nêu trên sẽ được cộng vào giá dự thầu của nhà thầu để phục vụ việc so sánh E-HSDT, xếp hạng nhà thầu và là cơ sở để Chủ đầu tư mua sắm trong quá trình thực hiện hợp đồng. Nhà thầu có trách nhiệm cung cấp vật tư, phụ tùng thay thế theo đúng cam kết với giá không vượt giá đề xuất tại Bảng này trong quá trình thực hiện hợp đồng.

**BẢNG GIÁ VẬT TƯ, PHỤ TÙNG THAY THẾ**  
(Áp dụng trong trường hợp Chủ đầu tư yêu cầu)

STT	Danh mục	Đơn vị tính	Khối lượng	Ký mã hiệu, nhãn hiệu, hãng sản xuất, xuất xứ	Nhà cung cấp	Đơn giá	Thành tiền (đã bao gồm thuế) (cột 4x7)
(1)	(2)	(3)	(4)	(5)	(6)	(7)	(8)
<b>Tổng</b> (Không kết chuyển giá trị tại bảng này sang bảng tổng hợp giá dự thầu)							

Ghi chú:

- Các cột (1), (2), (3), (4): Nhà thầu điền
- Nhà thầu điền vào các cột (5), (6), (7), (8).

- Tổng chi phí của các vật tư, phụ tùng thay thế nêu trên sẽ được cộng vào giá dự thầu của nhà thầu để phục vụ việc so sánh E-HSDT, xếp hạng nhà thầu và là cơ sở để Chủ đầu tư mua sắm trong quá trình thực hiện hợp đồng. Nhà thầu có trách nhiệm cung cấp vật tư, phụ tùng thay thế theo đúng cam kết với giá không vượt giá đề xuất tại Bảng này trong quá trình thực hiện hợp đồng.

**BẢNG KÊ KHAI HÀNG HÓA ĐƯỢC HƯỞNG ƯU ĐÃI<sup>(1)</sup>**

Nhà thầu chỉ được hưởng ưu đãi đối với các nội dung mà nhà thầu kê khai theo bảng dưới đây. Trường hợp nhà thầu không tích chọn thì không được hưởng ưu đãi về nội dung này.

STT	Tên hàng hóa	Xuất xứ [ghi tên quốc gia, vùng lãnh thổ, ký mã hiệu, nhãn hiệu, hãng sản xuất]	Hàng hóa có chi phí sản xuất trong nước từ 30% trở lên		Hàng hóa của cơ sở sản xuất có từ 50% lao động là người khuyết tật, thương binh, dân tộc thiểu số có hợp đồng lao động với thời gian thực hiện hợp đồng từ 03 tháng trở lên và đến thời điểm đóng thầu hợp đồng vẫn còn hiệu lực	Hàng hóa là sản phẩm đổi mới sáng tạo của mình quy định tại khoản 4 Điều 5 của Nghị định số 24/2024/NĐ-CP mà sản phẩm lần đầu được sản xuất và đủ điều kiện để đưa ra thị trường trong 6 năm gần đây	Kê khai chi phí trong nước	
			Tỷ lệ chi phí sản xuất trong nước dưới 50%	Tỷ lệ chi phí sản xuất trong nước trên 50%			Theo Mẫu 15B	Theo Mẫu 15C
(1)	(2)	(3)	(4)	(5)	(6)	(7)	(8)	
1	Hàng hóa thứ 1	<input type="checkbox"/>	<input type="checkbox"/>	<input type="checkbox"/>	<input type="checkbox"/>	<input type="checkbox"/>	<input type="checkbox"/>	
2	Hàng hóa thứ 2	<input type="checkbox"/>	<input type="checkbox"/>	<input type="checkbox"/>	<input type="checkbox"/>	<input type="checkbox"/>	<input type="checkbox"/>	
...	...							
n	Hàng hóa thứ n	<input type="checkbox"/>	<input type="checkbox"/>	<input type="checkbox"/>	<input type="checkbox"/>	<input type="checkbox"/>	<input type="checkbox"/>	

Ghi chú:

(1), (2): Nhà thầu điền nội dung tương ứng từ Mẫu số 12.1.

(3), (4), (5), (6): Nhà thầu đánh dấu vào ô tương ứng với từng loại hàng hóa.

(7), (8): Đối với hàng hóa có chi phí sản xuất trong nước từ 30% trở lên nhà thầu chọn cách kê khai chi phí sản xuất trong nước theo Mẫu số 15B (trường hợp kê khai chi phí nhập ngoại) hoặc Mẫu số 15C (trường hợp kê khai chi phí sản xuất tại Việt Nam).

**BẢNG KÊ KHAI CHI PHÍ SẢN XUẤT TRONG NƯỚC ĐỐI VỚI HÀNG HÓA ĐƯỢC HƯỞNG ƯU ĐÃI**  
(trường hợp kê khai chi phí nhập ngoại)

STT	Tên hàng hóa	Giá chào của hàng hóa trong E-HSDT	Giá trị thuế các loại	Kê khai các chi phí nhập ngoại	Chi phí sản xuất trong nước	Tỷ lệ % chi phí sản xuất trong nước
		(I)	(II)	(III)	$G^* = (I) - (II) - (III)$	$D(\%) = G^*/G$ Trong đó $G = (I) - (II)$
	(1)	(2)	(3)	(4)	(5)	(6)
1	Hàng hóa thứ 1					
2	Hàng hóa thứ 2					
...	...					
n	Hàng hóa thứ n					

Ghi chú:

(1): Nhà thầu điền tương ứng Mẫu số 15A.

(2): Nhà thầu điền đơn giá mà nhà thầu đã chào (đơn giá bao gồm toàn bộ thuế, phí, lệ phí (nếu có)).

(3), (4), (5), (6): Nhà thầu tự kê khai.

**BẢNG KÊ KHAI CHI PHÍ SẢN XUẤT TRONG NƯỚC ĐỐI VỚI HÀNG HÓA ĐƯỢC HUỖNG ƯU ĐÃI<sup>(1)</sup>**  
(*trường hợp kê khai chi phí sản xuất tại Việt Nam*)

ST T	Tên hàng hóa	Nhà thầu là nhà thương mại		Nhà thầu là nhà sản xuất	Chi phí sản xuất trong nước	Tỷ lệ % chi phí sản xuất trong nước	
		Giá chào của hàng hóa (I)	Giá trị thuế các loại <sup>(2)</sup> (II)			Nhà thầu là nhà thương mại	Nhà thầu là nhà sản xuất
	(1)	(2)	(3)	(4)	(5)	(6)	(7)
1	Hàng hóa thứ 1						
2	Hàng hóa thứ 2						
...	...						
n	Hàng hóa thứ n						

Ghi chú:

(1) Nhà thầu diện tương ứng Mẫu số 15A

Trường hợp nhà thầu là nhà thương mại, Nhà thầu điền giá chào của hàng hóa, nhà thầu kê khai chi phí sản xuất trong nước và giá trị thuế các loại

Trường hợp nhà thầu là nhà sản xuất, Nhà thầu điền giá xuất xưởng, nhà thầu kê khai chi phí sản xuất trong nước.

**Phần 2. YÊU CẦU VỀ KỸ THUẬT**  
**Chương V. YÊU CẦU VỀ KỸ THUẬT**

**Mục 1. Yêu cầu về kỹ thuật**

**1.1. Giới thiệu chung về dự án, gói thầu**

- Tên dự án: Đầu tư thiết bị phục vụ sản xuất cho nhà máy sản xuất Amon Nitrat.

- Chủ đầu tư: Tổng công ty Công nghiệp Hóa chất mỏ - Vinacomin.

- Đại diện Chủ đầu tư: Chi nhánh Tổng công ty Công nghiệp Hóa chất mỏ - Vinacomin, Công ty Hóa chất mỏ Thái Bình – MICCO.

- Phạm vi gói thầu: Cung cấp và lắp đặt thiết bị cài đặt thông số phù hợp với thông số quặng hiện tại.

- Địa điểm trang bị: Nhà máy sản xuất Amon Nitrat - thôn Hanh Lập, xã Nam Thái Ninh, tỉnh Hưng Yên.

- Giá gói thầu: **1.975.921.035** đồng (đã bao gồm chi phí dự phòng 5% và thuế GTGT 10%).

Trong đó: Chi phí thực hiện: 1.881.829.557 đồng

Chi phí dự phòng (5%): 94.091.478 đồng

- Nguồn vốn: Vốn chủ sở hữu.

- Tên gói thầu: Gói thầu số 03: Cung cấp vật tư và lắp đặt biến tần cho quặng 32K005, 32K006.

- Hình thức lựa chọn nhà thầu: Chào hàng cạnh tranh, qua mạng

- Phương thức lựa chọn nhà thầu: Một giai đoạn một túi hồ sơ.

- Thời gian bắt đầu tổ chức lựa chọn nhà thầu: Quý III/2025.

- Hình thức hợp đồng: Trọn gói.

- Thời gian thực hiện gói thầu: 120 ngày, kể từ ngày hợp đồng có hiệu lực.

- Mục tiêu đầu tư: Đầu tư xây dựng, bổ sung thiết bị phục vụ sản xuất theo kế hoạch đầu tư của Quyết định số 4509/QĐ-MICCO ngày 05/12/2024 của HĐQT Tổng Công ty công nghiệp Hóa chất mỏ - Vinacomin về việc giao kế hoạch đầu tư xây dựng năm 2025 Công ty Hóa chất mỏ Thái Bình – MICCO.

### **1.2. Yêu cầu về kỹ thuật**

#### **a) Yêu cầu chung về tính hợp lệ của hàng hóa:**

- Hàng hóa đề xuất phải nêu rõ tên hàng hóa, năm sản xuất, model/ký mã hiệu, nguồn gốc, xuất xứ rõ ràng.

- Hàng hóa đề xuất phải có catalogue hoặc tài liệu kỹ thuật thể hiện đầy đủ các thông số kỹ thuật của hàng hóa chào thầu; Đối với tài liệu bằng ngôn ngữ khác ngoài tiếng Việt, cần cung cấp bản dịch thuật công chứng tiếng Việt.

- Cam kết cung cấp giấy chứng nhận nguồn gốc xuất xứ (CO), Tờ khai hải quan, Giấy chứng nhận chất lượng (CQ) đối với hàng hóa nhập khẩu; Giấy chứng nhận xuất xưởng đối với hàng hóa trong nước.

- Nhà thầu phải cam kết cung cấp hàng hóa mới 100%, chưa qua sử dụng, sản xuất từ năm 2025 trở đi.

#### **b) Yêu cầu kỹ thuật chi tiết của hàng hóa:**

<b>Stt</b>	<b>Loại hàng hóa và dịch vụ</b>	<b>Yêu cầu kỹ thuật tối thiểu</b>
1	Biến tần cho quạt 32K005	<ul style="list-style-type: none"> <li>- Điện áp đầu vào: 380-415 V</li> <li>- Công suất: 132 kW</li> <li>- Dòng điện: 246 A</li> <li>- Dải tần số đầu ra: 0 - ±598 Hz</li> <li>- Hệ số công suất biến tần: 0.98</li> <li>- Hiệu suất ở công suất định mức: 98%</li> <li>- Chế độ làm mát : bằng không khí</li> <li>- Cấp bảo vệ: IP21</li> <li>- Tích hợp cuộn kháng lọc DC</li> <li>- Phương pháp điều khiển: V/f (Voltage /</li> </ul>

Stt	Loại hàng hóa và dịch vụ	Yêu cầu kỹ thuật tối thiểu
		<p>Frequency Control), Direct Torque Control, PID Control</p> <ul style="list-style-type: none"> <li>- Đáp ứng điều khiển moment định mức ở chế độ vòng kín và vòng hở khi không dùng phản hồi tốc độ: &lt;5ms</li> <li>- Đáp ứng về tốc độ ở moment định mức trong chế độ động đối với vòng hở: <math>\leq 0.4\%</math> giây</li> <li>- Màn hình hiển thị LCD có giao thức kết nối Bluetooth để kết nối và giám sát khi người vận hành ở phòng điện.</li> <li>- Chế độ giám sát, cấu hình và xử lý sự cố: máy tính và điện thoại di động và phần mềm được cung cấp miễn phí trên Appstore, website.</li> <li>- Có chức năng: Hoạt động khi mất nguồn tạm thời, khởi động động cơ khi động cơ đang chạy quán tính, chức năng nhận dạng động cơ và đảo pha khi đấu nhầm pha ra động cơ, hỗ trợ tính năng truyền thông đồng bộ, tính năng Safe Torque Off (STO).</li> </ul>
2	Biến tần cho quạt 32K006	<ul style="list-style-type: none"> <li>- Điện áp đầu vào: 380-415 V</li> <li>- Công suất: 110 kW</li> <li>- Dòng điện: 206 A</li> <li>-Dải tần số đầu ra: 0 - <math>\pm 598</math> Hz</li> <li>- Hệ số công suất biến tần: 0.98</li> <li>- Hiệu suất ở công suất định mức: 98%</li> <li>- Chế độ làm mát : bằng không khí</li> <li>- Cấp bảo vệ: IP21</li> <li>- Tích hợp cuộn kháng lọc DC</li> <li>- Phương pháp điều khiển: V/f (Voltage / Frequency Control), Direct Torque Control,</li> </ul>

Stt	Loại hàng hóa và dịch vụ	Yêu cầu kỹ thuật tối thiểu
		<p>PID Control</p> <ul style="list-style-type: none"> <li>- Đáp ứng điều khiển moment định mức ở chế độ vòng kín và vòng hở khi không dùng phản hồi tốc độ: &lt;5ms</li> <li>- Đáp ứng về tốc độ ở moment định mức trong chế độ động đối với vòng hở: <math>\leq 0.4\%</math> giây</li> <li>- Màn hình hiển thị LCD có giao thức kết nối Bluetooth để kết nối và giám sát khi người vận hành ở phòng điện.</li> <li>- Chế độ giám sát, cấu hình và xử lý sự cố: máy tính và điện thoại di động và phần mềm được cung cấp miễn phí trên Appstore, website</li> <li>- Có chức năng: Hoạt động khi mất nguồn tạm thời, khởi động động cơ khi động cơ đang chạy quán tính, chức năng nhận dạng động cơ và đảo pha khi đấu nhầm pha ra động cơ, hỗ trợ tính năng truyền thông đồng bộ, tính năng Safe Torque Off (STO).</li> </ul>
3	Bộ lọc đầu ra	Bộ lọc đầu ra theo hãng sản xuất biến tần
4	Module mở rộng truyền thông	Module mở rộng truyền thông PROFIBUS DP
5	Module mở rộng IO	Module mở rộng IO Digital I/O extension
6	Module mở rộng bảo vệ nhiệt	Module mở rộng bảo vệ nhiệt Thermistor protection module
7	Màn hình và phụ kiện kéo dài màn hình ra mặt tủ	Màn hình và phụ kiện kéo dài màn hình ra mặt tủ (bao gồm cáp và bộ đồ gá lắp màn hình)
8	Cáp điện động lực	Cáp điện động lực từ MCC tới tủ biến tần Cu/XLPE/PVC 3x70 +1x35
9	Tủ điện trọn bộ	Tủ điện trọn bộ và phụ kiện lắp đặt
10	Dịch vụ kỹ thuật	- Lắp đặt 2 tủ biến tần vào vị trí thiết kế

Stt	Loại hàng hóa và dịch vụ	Yêu cầu kỹ thuật tối thiểu
		<ul style="list-style-type: none"> <li>- Lắp đặt đầu nối dây điện động lực vào tủ biến tần.</li> <li>- Lắp đặt đầu nối tín hiệu từ nhà DCS đến tủ biến tần</li> <li>- Kết nối nguồn vào và cài đặt tham số phù hợp với ứng dụng của biến tần.</li> <li>- Thiết lập các chế độ bảo vệ.</li> <li>- Chạy thử không tải với chế độ Local control.</li> <li>- Tiến hành cài đặt thông số động cơ, nhận dạng động cơ và kiểm tra chiều quay đáp ứng tải.</li> <li>- Kiểm tra và giám sát tín hiệu vào đầu vào / đầu ra.</li> <li>- Cấu hình, lập trình logic, thiết kế giao diện DCS hiện hữu nhà máy để kết nối truyền thông, giám sát và điều khiển từ phòng điều khiển.</li> <li>- Chạy thử biến tần ở chế độ Remote control.</li> <li>- Đưa hệ thống biến tần vào hoạt động với hệ thống.</li> <li>- Giám sát biến tần hoạt động bằng phần mềm trong vòng 72h.</li> <li>- Thực hiện backup tham số ổn định và lưu trữ.</li> <li>- Hướng dẫn vận hành cho kỹ thuật viên tại nhà máy.</li> </ul>

- Bất kỳ thương hiệu, ký mã hiệu (nếu có) trong bảng yêu cầu kỹ thuật là để minh họa các tiêu chuẩn chất lượng, tính năng kỹ thuật yêu cầu. Nhà thầu có thể lựa chọn dự thầu hàng hóa có nguồn gốc, xuất xứ, nhà sản xuất, thương hiệu, mã hiệu phù hợp với điều kiện cung cấp nhưng phải đảm bảo yêu cầu có tiêu chuẩn kỹ thuật, đặc tính kỹ thuật, tính năng sử dụng theo yêu cầu hoặc "tương đương", hoặc "ưu việt hơn" so với các yêu cầu tối thiểu của E-HSMT. Trường hợp nhà thầu chào hàng hóa tương đương, nhà thầu phải cung cấp tài liệu kèm theo để chứng minh.

- Trong yêu cầu về kỹ thuật, nếu cụm từ "tương đương" được mô tả sau các yêu cầu về kỹ thuật của thiết bị thì được hiểu tương đương về đặc tính kỹ thuật, tiêu chuẩn công nghệ, nếu cụm từ "tương đương" được mô tả sau các yêu cầu về chức năng của thiết bị thì được hiểu tương đương về tính năng sử dụng.

### ***1.3. Yêu cầu về bảo hành và hỗ trợ kỹ thuật, xử lý sự cố***

- Thời gian bảo hành: Theo quy định của nhà sản xuất và không thấp hơn 12 tháng kể từ khi hai bên ký biên bản bàn giao, nghiệm thu.

- Địa điểm bảo hành: Nhà máy sản xuất Amon Nitrat - thôn Hanh Lập, xã Nam Thái Ninh, tỉnh Hưng Yên.

- Cam kết hỗ trợ kỹ thuật để yêu cầu vật tư, phụ tùng thay thế; xử lý sự cố: Theo tiêu chuẩn của nhà sản xuất và tối thiểu 05 năm kể từ khi kết thúc thời gian bảo hành.

- Cam kết các vật tư, linh kiện thay thế phải đảm bảo mới 100%, của chính nhà sản xuất, đúng chủng loại với hàng hóa cần phải bảo hành.

**Mục 2. Bản vẽ:** Có bản vẽ kèm theo.

**Mục 3. Kiểm tra và thử nghiệm**

- Hàng hóa được kiểm tra ngay sau khi giao hàng tại địa điểm giao hàng.

- Chi phí cho việc kiểm tra và mọi chi phí phát sinh khác do nhà thầu chịu trách nhiệm.

- Nếu hàng hóa không đáp ứng yêu cầu, tùy tình hình cụ thể bên mua sẽ đưa ra yêu cầu cụ thể, bên cung cấp có trách nhiệm đáp ứng.

- Trước khi nghiệm thu, thiết bị sẽ được chạy thử nghiệm theo thông số kỹ thuật yêu cầu của gói thầu.

### Phần 3. ĐIỀU KIỆN HỢP ĐỒNG

#### Chương VI. ĐIỀU KIỆN CHUNG CỦA HỢP ĐỒNG

<p><b>1. Định nghĩa</b></p>	<p>Trong hợp đồng này, các từ ngữ dưới đây được hiểu như sau:</p> <p>1.1. “Chủ đầu tư” là tổ chức được quy định tại <b>E-ĐKCT</b>;</p> <p>1.2. “Hợp đồng” là thỏa thuận giữa Chủ đầu tư và Nhà thầu, thể hiện bằng văn bản, được hai bên ký kết, bao gồm cả phụ lục và tài liệu kèm theo;</p> <p>1.3. “Nhà thầu” là nhà thầu trúng thầu (có thể là nhà thầu độc lập hoặc liên danh) và được quy định tại <b>E-ĐKCT</b>;</p> <p>1.4. “Nhà thầu phụ” là tổ chức, cá nhân ký hợp đồng với nhà thầu để tham gia thực hiện dịch vụ liên quan;</p> <p>1.5. “Tài liệu hợp đồng” là các tài liệu được liệt kê trong Hợp đồng, bao gồm bất kỳ bản sửa đổi, bổ sung nào của Hợp đồng;</p> <p>1.6. “Giá hợp đồng” là giá trị ghi trong hợp đồng giữa chủ đầu tư và nhà thầu, là tổng số tiền ghi trong hợp đồng cho việc cung cấp hàng hóa và dịch vụ liên quan. Giá hợp đồng đã bao gồm tất cả các chi phí về thuế, phí, lệ phí (nếu có);</p> <p>1.7. “Ngày” là ngày dương lịch; “năm” là 365 ngày;</p> <p>1.8. “Hàng hóa” gồm máy móc, thiết bị, nguyên liệu, nhiên liệu, vật liệu, vật tư, phụ tùng; sản phẩm; phương tiện; hàng tiêu dùng; hóa chất, vật tư xét nghiệm, thiết bị y tế; phần mềm thương mại.;</p> <p>1.9. “Dịch vụ liên quan” bao gồm các dịch vụ như lắp đặt, duy tu, bảo dưỡng, sửa chữa ban đầu, bảo hiểm lắp đặt, bảo hiểm sửa chữa hoặc cung cấp các dịch vụ sau bán hàng khác như đào tạo, chuyển giao công nghệ...;</p> <p>1.10. “Hoàn thành” là việc Nhà thầu hoàn tất các dịch vụ liên quan theo các điều khoản và điều kiện quy định tại Hợp đồng;</p> <p>1.11. “Địa điểm dự án” là địa điểm được quy định tại <b>E-ĐKCT</b>.</p>
-----------------------------	---

	<p>1.12. “Thời gian thực hiện hợp đồng” được tính từ ngày hợp đồng có hiệu lực cho đến khi các bên đã hoàn thành các nghĩa vụ theo hợp đồng đã ký.</p>
<p><b>2. Hồ sơ hợp đồng và thứ tự ưu tiên</b></p>	<p>2.1. Tất cả các tài liệu quy định tại Mục 2.2 E-ĐKC (bao gồm cả các phần của tài liệu) sẽ cấu thành Hợp đồng để tạo thành thể thống nhất, có tính tương hỗ, bổ sung và giải thích cho nhau.</p> <p>2.2. Các tài liệu cấu thành Hợp đồng được sắp xếp theo thứ tự ưu tiên sau đây:</p> <ul style="list-style-type: none"> <li>a) Văn bản hợp đồng, kèm theo các phụ lục hợp đồng;</li> <li>b) E-ĐKCT của hợp đồng đã được điền đầy đủ các nội dung và bao gồm cả các nội dung hiệu chỉnh, bổ sung, làm rõ trong quá trình lựa chọn nhà thầu, hoàn thiện hợp đồng (nếu có);</li> <li>c) Biên bản hoàn thiện hợp đồng;</li> <li>d) E-ĐKC của hợp đồng;</li> <li>đ) Quyết định phê duyệt kết quả lựa chọn nhà thầu;</li> <li>e) Thư chấp thuận E-HSDT và trao hợp đồng;</li> <li>g) E-HSDT và các văn bản làm rõ E-HSDT (nếu có) của Nhà thầu;</li> <li>h) E-HSMT và các tài liệu sửa đổi, làm rõ E-HSMT (nếu có);</li> <li>i) Các tài liệu khác quy định tại <b>E-ĐKCT</b>.</li> </ul> <p>2.3. Tài liệu hợp đồng là một phần của hồ sơ hợp đồng quy định tại Điều 65 của Luật Đấu thầu và được các bên ký số để tạo thành hợp đồng điện tử bao gồm:</p> <ul style="list-style-type: none"> <li>a) Văn bản hợp đồng;</li> <li>b) Điều kiện cụ thể của hợp đồng được điền đầy đủ toàn bộ nội dung và bao gồm cả các nội dung hiệu chỉnh, bổ sung, làm rõ trong quá trình lựa chọn nhà thầu;</li> <li>c) Phụ lục hợp đồng gồm danh mục chi tiết về phạm vi công việc, biểu giá, tiến độ thực hiện (nếu có);</li> <li>d) Tài liệu khác (nếu có).</li> </ul>
<p><b>3. Luật và ngôn ngữ</b></p>	<p>Luật điều chỉnh hợp đồng là luật Việt Nam, ngôn ngữ của hợp đồng là tiếng Việt.</p>

<p><b>4. Thông báo</b></p>	<p>4.1. Bất cứ thông báo nào của một bên gửi cho bên kia liên quan đến hợp đồng phải được thể hiện bằng văn bản, theo địa chỉ quy định tại <b>E-ĐKCT</b>. Thuật ngữ “bằng văn bản” có nghĩa là hình thức truyền đạt thông tin dưới dạng viết và có bằng chứng về việc tiếp nhận thông tin.</p> <p>4.2. Thông báo của một bên sẽ được coi là có hiệu lực kể từ ngày bên kia nhận được hoặc theo ngày hiệu lực nêu trong thông báo, tùy theo ngày nào đến muộn hơn.</p>
<p><b>5. Bảo đảm thực hiện hợp đồng</b></p>	<p>5.1. Bảo đảm thực hiện hợp đồng phải được nộp lên Chủ đầu tư không muộn hơn ngày quy định tại Thư chấp thuận E-HSDT và trao hợp đồng. Bảo đảm thực hiện hợp đồng được thực hiện bằng một hoặc các hình thức sau:</p> <p>a) Đặt cọc bằng Séc bảo chi hoặc nộp tiền mặt hoặc chuyển khoản vào tài khoản của chủ đầu tư đối với bảo đảm thực hiện hợp đồng có giá trị dưới 50 triệu đồng và thời gian có hiệu lực của Séc bảo chi phù hợp với thời gian thực hiện gói thầu;</p> <p>b) Nộp thư bảo lãnh của tổ chức tín dụng trong nước, chi nhánh ngân hàng nước ngoài được thành lập theo pháp luật Việt Nam;</p> <p>c) Nộp giấy chứng nhận bảo hiểm bảo lãnh của doanh nghiệp bảo hiểm phi nhân thọ trong nước, chi nhánh doanh nghiệp bảo hiểm phi nhân thọ nước ngoài được thành lập theo pháp luật Việt Nam.</p> <p>Bảo đảm thực hiện hợp đồng theo quy định tại điểm b và điểm c khoản này là bảo đảm không có điều kiện (trả tiền khi có yêu cầu), theo mẫu quy định tại Phần 4 hoặc một mẫu khác được Chủ đầu tư chấp thuận.</p> <p>5.2. Bảo đảm thực hiện hợp đồng có giá trị và hiệu lực quy định tại <b>E-ĐKCT</b>.</p> <p>5.3. Bảo đảm thực hiện hợp đồng sẽ được trả cho Chủ đầu tư để bồi thường cho bất kỳ tổn thất nào phát sinh do Nhà thầu không hoàn thành các nghĩa vụ hợp đồng.</p> <p>5.4. Thời hạn hoàn trả bảo đảm thực hiện hợp đồng theo quy định tại <b>E-ĐKCT</b>.</p>

<p><b>6. Ký hợp đồng thầu phụ</b></p>	<p>6.1. Nhà thầu được ký kết hợp đồng với các nhà thầu phụ trong danh sách các nhà thầu phụ quy định tại <b>E-ĐKCT</b> để thực hiện dịch vụ liên quan nêu trong E-HSDT. Việc sử dụng nhà thầu phụ sẽ không làm thay đổi các nghĩa vụ của nhà thầu. Nhà thầu phải chịu trách nhiệm trước Chủ đầu tư về khối lượng, chất lượng, tiến độ và các nghĩa vụ khác đối với phần việc do nhà thầu phụ thực hiện.</p> <p>Việc thay thế, bổ sung nhà thầu phụ trong danh sách các nhà thầu phụ nêu trong E-HSDT hoặc thay đổi nội dung thầu phụ nêu trong E-HSDT chỉ được thực hiện khi được chủ đầu tư chấp thuận; việc sử dụng nhà thầu phụ phải phù hợp với nhu cầu của nhà thầu trong thực hiện hợp đồng, nhà thầu phụ phải đáp ứng về năng lực, kinh nghiệm theo yêu cầu của nhà thầu.</p> <p>6.2. Nhà thầu có trách nhiệm thanh toán đầy đủ và đúng hạn cho nhà thầu phụ theo các điều khoản thỏa thuận giữa Nhà thầu và nhà thầu phụ.</p>
<p><b>7. Giải quyết tranh chấp</b></p>	<p>7.1. Chủ đầu tư và Nhà thầu có trách nhiệm giải quyết các tranh chấp phát sinh giữa hai bên thông qua thương lượng, hòa giải.</p> <p>7.2. Nếu tranh chấp không thể giải quyết được bằng thương lượng, hòa giải trong thời gian quy định tại <b>E-ĐKCT</b> kể từ ngày phát sinh tranh chấp thì bất kỳ bên nào cũng đều có thể yêu cầu đưa việc tranh chấp ra giải quyết theo cơ chế được quy định tại <b>E-ĐKCT</b>.</p>
<p><b>8. Phạm vi cung cấp</b></p>	<p>Hàng hóa và dịch vụ liên quan phải được cung cấp theo quy định tại Chương V.</p>
<p><b>9. Tiến độ giao hàng, lịch hoàn thành các dịch vụ liên quan (nếu có) và tài liệu chứng từ</b></p>	<p>Tiến độ giao hàng và lịch hoàn thành các dịch vụ liên quan (nếu có) phải được thực hiện theo quy định tại Mẫu số 01A (đối với hợp đồng trọn gói) hoặc Mẫu số 01B (đối với hợp đồng theo đơn giá) hoặc Mẫu số 01C (đối với hợp đồng hỗn hợp) và Mẫu số 01D Chương IV. Nhà thầu phải cung cấp các hóa đơn, chứng từ tài liệu khác theo quy định tại <b>E-ĐKCT</b>.</p>
<p><b>10. Trách nhiệm</b></p>	<p>Nhà thầu phải cung cấp toàn bộ hàng hóa và dịch vụ liên</p>

<b>của Nhà thầu</b>	quan (nếu có) trong phạm vi cung cấp quy định tại Mục 8 E-ĐKC và theo tiến độ giao hàng, lịch hoàn thành các dịch vụ liên quan quy định tại Mục 9 E-ĐKC.
<b>11. Loại hợp đồng và giá hợp đồng</b>	<p>11.1. Loại hợp đồng: theo quy định tại <b>E-ĐKCT</b>.</p> <p>11.2. Giá hợp đồng quy định tại <b>E-ĐKCT</b> là toàn bộ chi phí để hoàn thành việc cung cấp hàng hóa và dịch vụ liên quan của gói thầu nêu trong Bảng giá hợp đồng trên cơ sở bảo đảm tiến độ, chất lượng theo đúng yêu cầu của gói thầu.</p>
<b>12. Thuế, phí, lệ phí</b>	<p>12.1. Nhà thầu chịu trách nhiệm đối với toàn bộ chi phí về thuế, phí, lệ phí phát sinh cho đến khi hàng hóa được giao cho Chủ đầu tư.</p> <p>12.2. Trường hợp Nhà thầu thuộc đối tượng được miễn, giảm thuế, phí, lệ phí, Chủ đầu tư tạo điều kiện tối đa cho Nhà thầu áp dụng các chính sách miễn, giảm thuế, phí, lệ phí.</p> <p>12.3. Việc điều chỉnh thuế thực hiện theo quy định tại <b>E-ĐKCT</b>.</p>
<b>13. Tạm ứng</b>	<p>13.1. Chủ đầu tư phải cấp cho Nhà thầu khoản tiền tạm ứng theo quy định tại <b>E-ĐKCT</b>, sau khi Nhà thầu nộp Bảo lãnh tạm ứng tương đương với khoản tiền tạm ứng. Bảo lãnh tạm ứng phải được phát hành bởi một tổ chức tín dụng trong nước hoặc chi nhánh ngân hàng nước ngoài được thành lập theo pháp luật Việt Nam.</p> <p>13.2. Nhà thầu chỉ được sử dụng tiền tạm ứng cho việc thực hiện Hợp đồng. Nhà thầu phải chứng minh rằng khoản tiền tạm ứng đã được sử dụng đúng mục đích, đúng đối tượng bằng cách nộp bản sao các hóa đơn chứng từ hoặc tài liệu liên quan cho Chủ đầu tư.</p>
<b>14. Thanh toán</b>	<p>14.1. Yêu cầu thanh toán của Nhà thầu phải được gửi cho Chủ đầu tư bằng văn bản, kèm theo hóa đơn mô tả hàng hóa đã bàn giao và các dịch vụ liên quan đã thực hiện, cùng với chứng từ nộp theo quy định tại Mục 9 E-ĐKC và gửi yêu cầu thanh toán khi đã hoàn thành các nghĩa vụ khác quy định trong hợp đồng.</p> <p>14.2. Việc thanh toán thực hiện theo quy định tại <b>E-</b></p>

	<p><b>ĐKCT.</b></p> <p>14.3. Đồng tiền thanh toán là VND.</p>
<b>15. Quyền tác giả</b>	<p>Quyền tác giả đối với tất cả các bản vẽ, tài liệu và hồ sơ chứa đựng thông tin và dữ liệu mà Nhà thầu đã nộp cho Chủ đầu tư vẫn thuộc về Nhà thầu. Trường hợp các bản vẽ, tài liệu và hồ sơ đó được cung cấp cho Chủ đầu tư một cách trực tiếp hoặc thông qua Nhà thầu bởi một bên thứ ba thì quyền tác giả đối với các bản vẽ, tài liệu và hồ sơ thuộc về bên thứ ba đó.</p>
<b>16. Sử dụng các tài liệu và thông tin liên quan đến hợp đồng</b>	<p>16.1. Chủ đầu tư và Nhà thầu phải bảo mật bất kỳ tài liệu, dữ liệu hoặc thông tin nào khác liên quan đến hợp đồng do một bên cung cấp trực tiếp hoặc gián tiếp cho bên kia, không được tiết lộ tài liệu, dữ liệu hoặc thông tin đó cho bên thứ ba nếu không có văn bản đồng ý của bên kia cho dù tài liệu, dữ liệu hoặc thông tin đó được cung cấp trước, trong hoặc sau khi hoàn thành hoặc chấm dứt hợp đồng. Nhà thầu có thể chuyển cho nhà thầu phụ các tài liệu, dữ liệu và thông tin phù hợp do Chủ đầu tư cung cấp để nhà thầu phụ thực hiện công việc của mình theo hợp đồng; trong trường hợp này, nhà thầu phụ phải có cam kết với Nhà thầu về việc bảo mật các tài liệu, dữ liệu hoặc thông tin đó.</p> <p>16.2. Chủ đầu tư không được sử dụng các tài liệu, dữ liệu và thông tin khác nhận được từ Nhà thầu cho bất kỳ mục đích nào khác không liên quan đến hợp đồng. Nhà thầu không được sử dụng các tài liệu, dữ liệu và thông tin khác nhận được từ Chủ đầu tư cho bất kỳ mục đích nào khác không liên quan đến việc thực hiện hợp đồng.</p> <p>16.3. Nghĩa vụ của Chủ đầu tư và Nhà thầu quy định tại Mục 16.1 và Mục 16.2 E-ĐKC không áp dụng đối với các thông tin sau đây:</p> <ul style="list-style-type: none"> <li>a) Thông tin mà Chủ đầu tư hoặc Nhà thầu cần cung cấp cho cấp có thẩm quyền;</li> <li>b) Thông tin đã hoặc sẽ được công bố mà không phải do lỗi của Chủ đầu tư hoặc Nhà thầu;</li> <li>c) Thông tin thuộc sở hữu của một bên vào thời điểm công bố và trước đó không phải do bên kia cung cấp trực tiếp</li> </ul>

	<p>hoặc gián tiếp;</p> <p>d) Thông tin mà một bên nhận được một cách hợp pháp từ một bên thứ ba không có nghĩa vụ bảo mật thông tin.</p> <p>16.4. Các quy định tại Mục 16 E-ĐKC không làm thay đổi bất kỳ cam kết bảo mật nào do một bên đưa ra trước ngày ký hợp đồng liên quan đến việc cung cấp hàng hóa, dịch vụ.</p> <p>16.5. Các quy định tại Mục 16 E-ĐKC tiếp tục có hiệu lực sau khi hoàn thành hoặc chấm dứt hợp đồng vì bất cứ lý do gì.</p>
<p><b>17. Thông số kỹ thuật và tiêu chuẩn</b></p>	<p>Hàng hóa và các dịch vụ liên quan được cung cấp theo hợp đồng sẽ phải tuân theo các thông số kỹ thuật và tiêu chuẩn quy định tại Chương V; nếu tại Chương V không quy định đến một thông số hay tiêu chuẩn nào có thể áp dụng thì phải tuân thủ theo thông số và tiêu chuẩn tương đương hoặc cao hơn tiêu chuẩn hiện hành tại quốc gia hoặc vùng lãnh thổ mà hàng hóa có xuất xứ.</p>
<p><b>18. Đóng gói hàng hóa</b></p>	<p>18.1. Nhà thầu phải đóng gói hàng hóa đúng yêu cầu nhằm tránh hư hỏng trong quá trình vận chuyển đến địa điểm dự án theo quy định trong hợp đồng. Trong quá trình vận chuyển, bao gói hàng hóa phải đủ chắc chắn để chịu được những va chạm mạnh, nhiệt độ quá cao hoặc quá thấp, trong nước mặn, nước mưa và ở ngoài trời. Kích thước và trọng lượng của mỗi kiện hàng phải tính đến điều kiện vận chuyển như khoảng cách, phương tiện vận chuyển, điều kiện cơ sở hạ tầng... từ nơi xuất hàng đến địa điểm dự án.</p> <p>18.2. Việc đóng gói, ghi chú đối với hàng hóa, các giấy tờ bên trong và bên ngoài kiện hàng phải tuân thủ các yêu cầu cụ thể trong hợp đồng, bao gồm cả các yêu cầu (nếu có) quy định ở <b>E-ĐKCT</b> và các chỉ dẫn khác của Chủ đầu tư.</p>
<p><b>19. Bảo hiểm</b></p>	<p>Trừ trường hợp có quy định khác tại <b>E-ĐKCT</b>, hàng hóa cung cấp theo hợp đồng phải được bảo hiểm đầy đủ cho các tổn thất, hư hại có thể xảy ra trong quá trình sản xuất hoặc tiếp nhận, vận chuyển, lưu kho và giao hàng theo quy định tại <b>E-ĐKCT</b>.</p>
<p><b>20. Vận chuyển</b></p>	<p>20.1. Yêu cầu về vận chuyển hàng hóa và các yêu cầu khác</p>

<p><b>và các dịch vụ phát sinh</b></p>	<p>quy định tại <b>E-ĐKCT</b>.</p> <p>20.2. Chủ đầu tư có thể yêu cầu Nhà thầu cung cấp một hoặc một số dịch vụ sau đây, bao gồm cả các dịch vụ (nếu có) theo quy định tại <b>E-ĐKCT</b>:</p> <p>a) Thực hiện việc lắp đặt hoặc giám sát việc lắp đặt tại hiện trường, chạy thử hàng hóa;</p> <p>b) Cung cấp các dụng cụ cần thiết để lắp ráp, bảo dưỡng hàng hóa;</p> <p>c) Cung cấp tài liệu chi tiết hướng dẫn vận hành và bảo dưỡng cho từng loại hàng hóa;</p> <p>d) Vận hành hoặc giám sát hoặc bảo dưỡng, sửa chữa hàng hóa trong khoảng thời gian đã được các bên thỏa thuận, với điều kiện là dịch vụ này sẽ không miễn trừ cho Nhà thầu khỏi bất kỳ nghĩa vụ bảo hành nào theo hợp đồng này;</p> <p>đ) Hướng dẫn nhân sự của Chủ đầu tư về cách lắp đặt, chạy thử, vận hành, bảo dưỡng, sửa chữa hàng hóa.</p> <p>20.3. Trường hợp phát sinh dịch vụ ngoài hợp đồng, Chủ đầu tư và Nhà thầu thương thảo về chi phí thực hiện dịch vụ, bảo đảm không vượt quá mức giá mà Nhà thầu áp dụng cho dịch vụ tương tự trong các hợp đồng khác.</p>
<p><b>21. Kiểm tra và thử nghiệm hàng hóa</b></p>	<p>21.1. Nhà thầu phải tiến hành tất cả các thử nghiệm, kiểm tra đối với hàng hóa và dịch vụ liên quan theo quy định tại <b>E-ĐKCT</b> và chịu toàn bộ chi phí thử nghiệm, kiểm tra.</p> <p>21.2. Việc kiểm tra và thử nghiệm có thể được tiến hành tại cơ sở của Nhà thầu hoặc cơ sở khác ở địa điểm giao hàng, và/hoặc địa điểm dự án hoặc ở bất kỳ địa điểm nào khác theo quy định tại <b>E-ĐKCT</b>. Theo quy định tại Mục 21.3 E-ĐKC, trường hợp tiến hành tại cơ sở của Nhà thầu hoặc cơ sở khác thì cán bộ kiểm tra phải được cung cấp tất cả phương tiện và hỗ trợ cần thiết, kể cả việc tiếp cận bản vẽ và dữ liệu sản xuất; Chủ đầu tư không phải chịu bất kỳ chi phí nào cho các phương tiện và hỗ trợ này.</p> <p>21.3. Chủ đầu tư hoặc đại diện của Chủ đầu tư có quyền tham dự các buổi thử nghiệm, kiểm tra quy định tại Mục 21.2 E-ĐKC, với điều kiện là Chủ đầu tư chịu tất cả các chi phí phát sinh liên quan đến việc tham dự, bao gồm cả chi</p>

	<p>phí đi lại, lưu trú.</p> <p>21.4. Trước khi tiến hành kiểm tra, thử nghiệm, Nhà thầu phải thông báo cho Chủ đầu tư về địa điểm và thời gian tiến hành kiểm tra, thử nghiệm. Trường hợp phải được sự chấp thuận của bên thứ ba hoặc nhà sản xuất để Chủ đầu tư tham gia kiểm tra, thử nghiệm, Nhà thầu phải có văn bản đồng ý của các bên liên quan này.</p> <p>21.5. Chủ đầu tư có thể yêu cầu Nhà thầu tiến hành thử nghiệm, kiểm tra ngoài hợp đồng nhưng cần thiết để khẳng định hàng hóa đó có đặc tính kỹ thuật, hiệu suất đáp ứng yêu cầu của hợp đồng, với điều kiện là các chi phí hợp lý để tiến hành thử nghiệm, kiểm tra đó được cộng thêm vào giá hợp đồng. Trường hợp thử nghiệm, kiểm tra làm chậm tiến độ sản xuất và/hoặc tiến độ thực hiện các nghĩa vụ khác của Nhà thầu theo hợp đồng, Chủ đầu tư xem xét điều chỉnh ngày giao hàng, ngày hoàn thành dịch vụ liên quan và các nghĩa vụ khác bị ảnh hưởng.</p> <p>21.6. Nhà thầu phải gửi cho Chủ đầu tư báo cáo kết quả của tất cả các thử nghiệm, kiểm tra.</p> <p>21.7. Chủ đầu tư có quyền từ chối bất kỳ hàng hóa, bộ phận hàng hóa nào không đáp ứng yêu cầu trong các buổi kiểm tra, thử nghiệm hoặc không phù hợp với đặc tính kỹ thuật theo hợp đồng. Nhà thầu phải thay thế bằng hàng hóa, bộ phận hàng hóa khác hoặc tiến hành những điều chỉnh cần thiết để phù hợp với các đặc tính kỹ thuật theo hợp đồng và phải chịu tất cả chi phí liên quan đến việc thay thế hoặc điều chỉnh này. Sau đó Nhà thầu phải tiến hành kiểm tra, thử nghiệm lại và chịu tất cả chi phí phát sinh, đồng thời thông báo cho Chủ đầu tư theo quy định tại Mục 21.4 E-ĐKC.</p> <p>21.8. Việc Nhà thầu thực hiện thử nghiệm, kiểm tra hàng hóa, bộ phận hàng hóa, việc Chủ đầu tư hay đại diện của Chủ đầu tư tham dự các buổi thử nghiệm, kiểm tra, hay việc báo cáo kết quả thử nghiệm, kiểm tra theo quy định tại Mục 21.6 E-ĐKC, không miễn trừ cho Nhà thầu nghĩa vụ bảo hành hoặc các nghĩa vụ khác theo hợp đồng.</p>
<p><b>22. Phạt và bồi thường thiệt</b></p>	<p>Phạt vi phạm hợp đồng và bồi thường thiệt hại theo quy</p>

hại	định tại <b>E-ĐKCT</b> .
<b>23. Bảo hành</b>	<p>23.1. Nhà thầu bảo đảm cung cấp hàng hóa mới, chưa qua sử dụng theo đúng đề xuất đã nêu.</p> <p>23.2. Nhà thầu bảo đảm hàng hóa không phát sinh khiếm khuyết do bất kỳ hành động hay sơ suất nào từ phía Nhà thầu hoặc do thiết kế, vật liệu hoặc kỹ thuật chế tạo khi hàng hóa được sử dụng bình thường trong các điều kiện phổ biến tại Việt Nam.</p> <p>23.3. Yêu cầu về bảo hành đối với hàng hóa quy định tại <b>E-ĐKCT</b>.</p> <p>23.4. Trường hợp phát hiện khiếm khuyết của hàng hóa, Chủ đầu tư kịp thời thông báo cho Nhà thầu, kèm theo tài liệu chứng minh. Chủ đầu tư tạo điều kiện cho Nhà thầu tiến hành kiểm tra các khiếm khuyết đó.</p> <p>23.5. Sau khi nhận được thông báo của Chủ đầu tư về việc hàng hóa có khiếm khuyết, Nhà thầu phải kịp thời sửa chữa hoặc thay thế hàng hóa có khiếm khuyết trong thời hạn quy định tại <b>E-ĐKCT</b> và chịu toàn bộ chi phí sửa chữa, thay thế.</p> <p>23.6. Trường hợp đã được thông báo nhưng Nhà thầu không tiến hành sửa chữa khiếm khuyết của hàng hóa trong thời hạn quy định tại <b>E-ĐKCT</b>, Chủ đầu tư có thể tự sửa chữa (nếu cần thiết). Nhà thầu phải chịu tất cả rủi ro và chi phí liên quan. Việc Chủ đầu tư tự sửa chữa khiếm khuyết của hàng hóa không ảnh hưởng đến các quyền khác của Chủ đầu tư đối với Nhà thầu theo hợp đồng.</p>
<b>24. Bồi thường vi phạm sáng chế</b>	<p>24.1. Với điều kiện là Chủ đầu tư tuân thủ Mục 24.2 E-ĐKC, Nhà thầu có nghĩa vụ bồi thường, bảo đảm Chủ đầu tư và nhân sự của Chủ đầu tư không bị tổn hại bởi bất kỳ vụ kiện tụng, thủ tục hành chính, khiếu nại, yêu cầu, tổn thất, thiệt hại, chi phí nào, bao gồm cả chi phí thuê luật sư vì có vi phạm hoặc cáo buộc vi phạm sáng chế, mẫu hữu ích, kiểu dáng công nghiệp, nhãn hiệu, quyền tác giả hoặc các quyền sở hữu trí tuệ khác đã đăng ký hoặc tồn tại vào ngày ký hợp đồng mà các vi phạm hoặc cáo buộc vi phạm đó liên quan tới:</p> <p>a) Việc lắp đặt hàng hóa do Nhà thầu thực hiện hoặc việc</p>

	<p>sử dụng hàng hóa tại Việt Nam;</p> <p>b) Việc bán các sản phẩm được sản xuất từ hàng hóa.</p> <p>Việc bồi thường nêu trên không áp dụng đối với các trường hợp sau: sử dụng hàng hóa hoặc bất kỳ phần nào của hàng hóa ngoài mục đích nêu trong hợp đồng hoặc phát sinh hợp lý từ hợp đồng; có hành vi vi phạm do sử dụng hàng hóa hoặc bất kỳ phần nào của hàng hóa, hay bất kỳ sản phẩm nào được sản xuất từ hàng hóa có sự kết hợp các thiết bị, nhà xưởng hoặc vật tư khác không phải do Nhà thầu cung cấp theo hợp đồng.</p> <p>24.2. Trường hợp xảy ra kiện tụng hoặc khiếu nại đối với Chủ đầu tư liên quan tới các vấn đề quy định tại Mục 24.1 E-ĐKC, Chủ đầu tư có nghĩa vụ thông báo kịp thời cho Nhà thầu. Nhà thầu có thể nhân danh Chủ đầu tư giải quyết kiện tụng hoặc khiếu nại đó hoặc thương thảo để giải quyết kiện tụng hoặc khiếu nại đó và chịu trách nhiệm đối với các chi phí liên quan.</p> <p>24.3. Trong vòng 28 ngày kể từ khi nhận được thông báo của Chủ đầu tư, trường hợp Nhà thầu không thông báo cho Chủ đầu tư về ý định giải quyết kiện tụng hay khiếu nại đó, Chủ đầu tư sẽ tự giải quyết.</p> <p>24.4. Trường hợp được yêu cầu, Chủ đầu tư hỗ trợ Nhà thầu giải quyết vụ kiện tụng hay khiếu nại đó và sẽ được Nhà thầu hoàn trả mọi chi phí hợp lý phát sinh.</p> <p>24.5. Chủ đầu tư có nghĩa vụ bồi thường, đảm bảo Nhà thầu, nhà thầu phụ, nhân sự của Nhà thầu không bị tổn hại bởi bất kỳ vụ kiện tụng, thủ tục hành chính, khiếu nại, yêu cầu, tổn thất, thiệt hại, chi phí nào, bao gồm cả chi phí thuê luật sư vì có vi phạm hoặc cáo buộc vi phạm sáng chế, mẫu hữu ích, kiểu dáng công nghiệp, nhãn hiệu, quyền tác giả hoặc các quyền sở hữu trí tuệ khác đã đăng ký hoặc tồn tại vào ngày ký hợp đồng mà các vi phạm hoặc cáo buộc vi phạm đó phát sinh từ hoặc liên quan đến bất kỳ thiết kế, dữ liệu, bản vẽ, thông số kỹ thuật hoặc các tài liệu và hồ sơ nào được cung cấp hoặc thiết kế bởi Chủ đầu tư hoặc thay mặt Chủ đầu tư.</p>

<p><b>25. Thay đổi liên quan đến pháp lý</b></p>	<p>Trừ trường hợp có quy định khác tại hợp đồng, kể từ 28 ngày trước ngày có thời điểm đóng thầu trở về sau, nếu có bất kỳ chính sách nào được ban hành, thay thế, sửa đổi hoặc tuyên bố hết hiệu lực tại Việt Nam gây ảnh hưởng đến ngày giao hàng và/hoặc giá hợp đồng thì ngày giao hàng hoặc giá hợp đồng phải được điều chỉnh tương ứng với mức độ ảnh hưởng của nhà thầu khi thực hiện các nghĩa vụ theo hợp đồng. Phần tăng hoặc giảm giá hợp đồng không được thanh toán riêng hay ghi nhận khoản phải trả riêng nếu việc tăng hoặc giảm giá hợp đồng này đã được quy định tại Mục 11 E-ĐKC.</p>
<p><b>26. Bất khả kháng</b></p>	<p>26.1. Nhà thầu không bị tịch thu bảo lãnh thực hiện hợp đồng, không phải chịu trách nhiệm bồi thường thiệt hại hay bị phạt hoặc bị chấm dứt hợp đồng nếu rơi vào các sự kiện bất khả kháng gây cản trở tiến độ thực hiện hợp đồng hoặc không thể thực hiện nghĩa vụ hợp đồng.</p> <p>26.2. Khi xảy ra sự việc bất khả kháng, việc một bên không thực hiện được bất kỳ một nghĩa vụ nào của mình sẽ không bị coi là vi phạm hay phá vỡ Hợp đồng, với điều kiện bên bị ảnh hưởng bởi sự việc này: (a) đã tiến hành những biện pháp ngăn ngừa hợp lý, cẩn trọng và các biện pháp thay thế cần thiết, tất cả với mục đích thực hiện được những điều khoản và điều kiện của Hợp đồng này, và (b) phải tiếp tục thực hiện các nghĩa vụ của mình trong phạm vi Hợp đồng chừng nào việc thực hiện này còn hợp lý và thực tế.</p> <p>26.3. Trong hợp đồng này, bất khả kháng được hiểu là các sự kiện nằm ngoài tầm kiểm soát của các bên và không thể lường trước, không thể tránh được và khiến cho việc thực hiện hợp đồng là không khả thi mà nguyên nhân không phải do sơ suất hoặc thiếu chú ý của các bên. Sự kiện bất khả kháng có thể bao gồm nhưng không giới hạn bởi chiến tranh, bạo loạn, đình công, hỏa hoạn, lũ lụt, dịch bệnh, cách ly do kiểm dịch hoặc các chính sách, quy định của Nhà nước.</p> <p>26.4. Khi xảy ra sự kiện bất khả kháng, bên bị ảnh hưởng bởi sự kiện bất khả kháng phải kịp thời thông báo bằng văn bản cho bên kia về sự kiện đó và nguyên nhân gây ra sự kiện trong vòng 14 ngày kể từ ngày xảy ra sự kiện bất khả kháng. Đồng thời, chuyển cho bên kia giấy xác nhận về sự kiện bất khả kháng đó được cấp bởi một tổ chức có thẩm quyền tại nơi xảy ra sự kiện bất khả kháng.</p>

	<p>Nhà thầu bị ảnh hưởng bởi sự kiện bất khả kháng phải tiếp tục thực hiện các nghĩa vụ hợp đồng theo hoàn cảnh thực tế cho phép và phải tìm mọi biện pháp hợp lý để hạn chế hậu quả của sự việc bất khả kháng.</p> <p>26.5. Thời hạn mà một bên phải hoàn thành một công việc theo Hợp đồng này được gia hạn thêm một khoảng thời gian bằng đúng thời gian bên đó không thể thực hiện được công việc do sự kiện bất khả kháng gây ra.</p>
<p><b>27. Sửa đổi hợp đồng</b></p>	<p>27.1. Chủ đầu tư có thể yêu cầu Nhà thầu sửa đổi, bổ sung các nội dung sau đây trong phạm vi công việc của hợp đồng:</p> <ul style="list-style-type: none"> <li>a) Thay đổi bản vẽ, thiết kế công nghệ hoặc yêu cầu kỹ thuật đối với trường hợp hàng hóa cung cấp theo hợp đồng được đặt hàng sản xuất cho riêng Chủ đầu tư;</li> <li>b) Thay đổi phương thức vận chuyển hoặc đóng gói;</li> <li>c) Thay đổi địa điểm giao hàng;</li> <li>d) Thay đổi dịch vụ liên quan.</li> </ul> <p>đ) Điều chỉnh tiến độ thực hiện hợp đồng theo quy định tại Mục 28 E-ĐKC.</p> <p>27.2. Trường hợp việc sửa đổi, bổ sung các nội dung trong phạm vi công việc của hợp đồng quy định tại Mục 27.1 E-ĐKC làm thay đổi chi phí hoặc thời gian thực hiện bất kỳ điều khoản nào trong hợp đồng, giá hợp đồng hoặc ngày giao hàng, ngày hoàn thành dịch vụ liên quan phải được điều chỉnh tương ứng và hai bên tiến hành sửa đổi hợp đồng. Yêu cầu của Nhà thầu về việc điều chỉnh giá hợp đồng, ngày giao hàng hoặc ngày hoàn thành phải được tiến hành trong vòng 28 ngày, kể từ ngày Nhà thầu nhận được yêu cầu của Chủ đầu tư về việc sửa đổi, bổ sung nội dung công việc của hợp đồng.</p> <p>27.3. Trường hợp Nhà thầu cung cấp hàng hóa với phiên bản mới của cùng hãng sản xuất, có cùng xuất xứ, có tính năng kỹ thuật, cấu hình, thông số... tương đương hoặc tốt hơn phiên bản hàng hóa Nhà thầu đề xuất trong E-HSĐT và đáp ứng yêu cầu E-HSMT thì Nhà thầu phải thông báo trước bằng văn bản cho Chủ đầu tư để Chủ đầu tư xem xét. Trong trường hợp này, căn cứ nhu cầu sử dụng, Chủ đầu tư có thể chấp thuận đề xuất của Nhà thầu với điều kiện là đơn giá và các điều kiện khác của hợp đồng không thay đổi.</p> <p>27.4. Trường hợp cần thực hiện các dịch vụ liên quan chưa</p>

	<p>nêu trong hợp đồng, Chủ đầu tư và Nhà thầu tiến hành thương thảo, bảo đảm đơn giá phù hợp giá cả thị trường.</p> <p>27.5. Chủ đầu tư và Nhà thầu sẽ tiến hành thương thảo để làm cơ sở ký kết văn bản sửa đổi hợp đồng trong trường hợp sửa đổi hợp đồng.</p> <p>27.6. Trong thời gian thực hiện hợp đồng, nhà thầu có thể đề xuất giải pháp tiết kiệm chi phí bao gồm ít nhất các nội dung sau đây:</p> <p>a) Nội dung giải pháp, giải thích sự khác biệt so với các yêu cầu theo hợp đồng đã ký kết;</p> <p>b) Phân tích toàn diện chi phí và lợi ích của giải pháp bao gồm mô tả và ước tính các chi phí (bao gồm cả chi phí vòng đời) có thể phát sinh cho Chủ đầu tư trong trường hợp chấp thuận đề xuất của Nhà thầu;</p> <p>c) Tác động của giải pháp đối với hiệu quả thực hiện hợp đồng.</p> <p>27.7. Chủ đầu tư có thể chấp thuận đề xuất của Nhà thầu nếu đề xuất này chứng minh được một trong các lợi ích dưới đây mà không làm ảnh hưởng đến các chức năng cần thiết của hàng hóa:</p> <p>a) Rút ngắn thời gian giao hàng;</p> <p>b) Giảm giá hợp đồng hoặc chi phí vòng đời cho Chủ đầu tư;</p> <p>c) Nâng cao chất lượng, hiệu quả hoặc tính bền vững của hàng hóa trong hợp đồng;</p> <p>d) Bất kỳ lợi ích nào khác cho Chủ đầu tư.</p> <p>Trường hợp đề xuất của Nhà thầu được Chủ đầu tư chấp thuận và làm giảm giá hợp đồng, Chủ đầu tư thanh toán cho Nhà thầu theo tỷ lệ quy định tại <b>E-ĐKCT</b> đối với phần giá trị giảm giá hợp đồng.</p> <p>Trường hợp đề xuất của Nhà thầu được Chủ đầu tư chấp thuận và làm tăng giá hợp đồng nhưng giảm chi phí vòng đời do tác động của các yếu tố quy định tại các điểm a, b, c và d khoản này, Chủ đầu tư thanh toán cho Nhà thầu theo phần giá trị tăng giá hợp đồng.</p>
<p><b>28. Điều chỉnh tiến độ thực hiện hợp đồng</b></p>	<p>28.1. Trong quá trình thực hiện hợp đồng, trường hợp phát sinh các điều kiện bất lợi, cản trở Nhà thầu hoặc nhà thầu phụ trong việc cung cấp hàng hóa và lịch thực hiện các dịch vụ liên quan quy định tại Mục 9 E-ĐKC, Nhà thầu phải kịp</p>

	<p>thời thông báo bằng văn bản cho Chủ đầu tư về việc chậm tiến độ, nguyên nhân, khoảng thời gian chậm tiến độ. Trên cơ sở thông báo của Nhà thầu, Chủ đầu tư phải nhanh chóng đánh giá tình hình và có thể xem xét gia hạn hợp đồng. Trường hợp Chủ đầu tư đồng ý gia hạn, các bên tiến hành thương thảo để làm cơ sở ký kết văn bản sửa đổi hợp đồng.</p> <p>28.2. Trừ trường hợp bất khả kháng quy định tại Mục 26 E-ĐKC, Nhà thầu giao hàng chậm hoặc hoàn thành dịch vụ liên quan chậm có nghĩa vụ bồi thường thiệt hại cho Chủ đầu tư theo quy định tại Mục 22 E-ĐKC.</p>
<p><b>29. Chấm dứt hợp đồng</b></p>	<p>29.1. Chấm dứt hợp đồng do sai phạm</p> <p>a) Chủ đầu tư có thể chấm dứt một phần hoặc toàn bộ hợp đồng mà không gây tổn hại đến các biện pháp khắc phục vi phạm hợp đồng khác bằng cách thông báo bằng văn bản cho Nhà thầu về sai phạm trong hợp đồng trong các trường hợp sau:</p> <p>(i) Nhà thầu không thể bàn giao hàng hóa hoặc một phần hàng hóa trong thời hạn quy định theo hợp đồng, hoặc trong thời gian gia hạn theo quy định tại Mục 28 E-ĐKC;</p> <p>(ii) Nhà thầu không thực hiện bất kỳ nghĩa vụ nào khác theo hợp đồng;</p> <p>(iii) Chủ đầu tư xác định Nhà thầu vi phạm một trong các hành vi bị cấm quy định tại Điều 16 của Luật Đấu thầu trong quá trình đấu thầu hoặc thực hiện hợp đồng;</p> <p>b) Trường hợp Chủ đầu tư chấm dứt một phần hoặc toàn bộ hợp đồng theo điểm a khoản này, Chủ đầu tư có thể mua sắm hàng hóa và dịch vụ liên quan tương tự như các hàng hóa và dịch vụ chưa được thực hiện theo các điều khoản và phương thức phù hợp. Nhà thầu phải chịu trách nhiệm bồi thường cho Chủ đầu tư các chi phí phụ trội phát sinh từ việc mua hàng hóa và dịch vụ tương tự đó. Tuy nhiên, Nhà thầu vẫn phải tiếp tục thực hiện phần hợp đồng không bị chấm dứt.</p> <p>29.2. Chấm dứt hợp đồng do mất khả năng thanh toán</p> <p>Trường hợp Nhà thầu phá sản hoặc mất khả năng thanh toán, Chủ đầu tư có thể chấm dứt hợp đồng vào bất kỳ thời điểm nào bằng cách gửi thông báo cho Nhà thầu. Trong trường hợp đó, hợp đồng sẽ chấm dứt và Nhà thầu không được bồi thường với điều kiện là việc chấm dứt hợp đồng không gây tổn hại hoặc ảnh hưởng đến bất kỳ quyền khởi kiện hoặc biện pháp khắc phục của Chủ đầu tư trước đó</p>

	hoặc sau đó.
<b>30. Hạn chế xuất khẩu</b>	<p>Trường hợp quốc gia, vùng lãnh thổ cung cấp hàng hóa, dịch vụ có các quy định thương mại dẫn tới việc hạn chế xuất khẩu, gây khó khăn cho Nhà thầu trong việc thực hiện các nghĩa vụ hợp đồng, Nhà thầu không bắt buộc phải hoàn thành nghĩa vụ giao hàng, thực hiện dịch vụ với điều kiện là Nhà thầu cung cấp cho Chủ đầu tư các tài liệu chứng minh việc đã hoàn thành tất cả các thủ tục xuất khẩu cần thiết, bao gồm cả xin giấy phép hoặc ủy quyền để xuất khẩu hàng hóa, dịch vụ theo hợp đồng. Trong trường hợp này, Chủ đầu tư có thể chấm dứt hợp đồng với Nhà thầu.</p>

## Chương VII. ĐIỀU KIỆN CỤ THỂ CỦA HỢP ĐỒNG

Trừ khi có quy định khác, toàn bộ E-ĐKCT phải được Chủ đầu tư ghi đầy đủ trước khi phát hành E-HSMT.

<b>E-ĐKC 1.1</b>	<p>Chủ đầu tư: Chi nhánh Tổng công ty Công nghiệp Hóa chất mỏ - Vinacomin, Công ty Hóa chất mỏ Thái Bình – MICCO.</p> <p>Địa chỉ: Thôn Hanh Lập, xã Nam Thái Ninh, tỉnh Hưng Yên.</p>
<b>E-ĐKC 1.3</b>	<p>Nhà thầu: ___ [<i>ghi tên, địa chỉ, số tài khoản, mã số thuế, điện thoại, fax, email của Nhà thầu</i>].</p>
<b>E-ĐKC 1.11</b>	<p>Địa điểm dự án: Chi nhánh Tổng công ty Công nghiệp Hóa chất mỏ - Vinacomin, Công ty Hóa chất mỏ Thái Bình – MICCO. Địa chỉ: Thôn Hanh Lập, xã Nam Thái Ninh, tỉnh Hưng Yên.</p>
<b>E-ĐKC 2.2 (i)</b>	<p>Các tài liệu sau đây cũng là một phần của hợp đồng: Hợp đồng, Phụ lục hợp đồng; Biên bản đối chiếu tài liệu; Biên bản hoàn thiện hợp đồng; Thư chấp thuận E-HSĐT và trao hợp đồng; Quyết định phê duyệt KQLCNT; E-ĐKCT; E-ĐKC; E-HSĐT và các văn bản làm rõ E-HSĐT; E-HSMT và các tài liệu sửa đổi E-HSMT (nếu có); và các tài liệu khác được liệt kê trong quá trình hoàn thiện hợp đồng.</p>
<b>E-ĐKC 4.1</b>	<p>Các thông báo cần gửi về Chủ đầu tư theo địa chỉ dưới đây:</p> <ul style="list-style-type: none"> <li>- Người nhận: Chi nhánh Tổng công ty Công nghiệp Hóa chất mỏ - Vinacomin, Công ty Hóa chất mỏ Thái Bình – MICCO.</li> <li>- Địa chỉ: Thôn Hanh Lập, xã Nam Thái Ninh, tỉnh Hưng Yên.</li> </ul>
<b>E-ĐKC 5.2</b>	<ul style="list-style-type: none"> <li>- Giá trị bảo đảm thực hiện hợp đồng: 3% giá hợp đồng.</li> <li>- Hiệu lực của bảo đảm thực hiện hợp đồng: Bảo đảm thực hiện hợp đồng có hiệu lực kể từ ngày hợp đồng có hiệu lực cho đến khi toàn bộ hàng hóa được bàn giao, hai bên ký biên bản nghiệm thu và Nhà thầu chuyển sang nghĩa vụ bảo hành theo quy định.</li> </ul>
<b>E-ĐKC 5.4</b>	<p>Thời hạn hoàn trả bảo đảm thực hiện hợp đồng: Ngay sau khi hoặc không chậm hơn 10 ngày kể từ khi hàng hóa được bàn giao, nghiệm thu, đồng thời Bên bán đã nộp bảo lãnh bảo hành theo quy định.</p>
<b>E-ĐKC 6.1</b>	<p>Danh sách nhà thầu phụ: Không yêu cầu.</p>

<b>E-ĐKC 7.2</b>	<p>Thời gian để tiến hành hòa giải: Tối đa 30 ngày.</p> <p>Giải quyết tranh chấp: Trong quá trình thực hiện Hợp đồng này, nếu có tranh chấp, các bên có thể thỏa thuận, thương lượng. Trường hợp không thể giải quyết bằng thỏa thuận, thương lượng thì tranh chấp sẽ được Tòa án nhân dân có thẩm quyền tại địa phương. Mọi chi phí, lệ phí phát sinh trong quá trình tố tụng và thi hành án bên có lỗi phải chịu.</p>
<b>E-ĐKC 9</b>	<p>Nhà thầu phải cung cấp các thông tin và chứng từ sau đây: Quy định cụ thể trong quá trình hoàn thiện hợp đồng.</p> <p>Chủ đầu tư phải nhận được các hóa đơn và chứng từ nêu trên trước khi hàng hóa đến địa điểm quy định, nếu không Nhà thầu sẽ phải chịu mọi chi phí phát sinh có liên quan.</p>
<b>E-ĐKC 11.1</b>	Loại hợp đồng: Trọn gói
<b>E-ĐKC 11.2</b>	Giá hợp đồng: Cố định
<b>E-ĐKC 12.3</b>	<p>Điều chỉnh thuế: Được phép</p> <p>Trong quá trình thực hiện hợp đồng, trường hợp tại thời điểm thanh toán nếu chính sách về thuế có sự thay đổi (tăng hoặc giảm) và trong hợp đồng có quy định được điều chỉnh thuế, đồng thời nhà thầu xuất trình được các tài liệu xác định rõ số thuế phát sinh thì khoản chênh lệch của chính sách về thuế sẽ được điều chỉnh theo quy định trong hợp đồng.</p>
<b>E-ĐKC 13.1</b>	Tạm ứng: Quy định cụ thể trong quá trình hoàn thiện hợp đồng.
<b>E-ĐKC 14.2</b>	Phương thức thanh toán: Quy định cụ thể trong quá trình hoàn thiện hợp đồng.
<b>E-ĐKC 18.2</b>	Việc đóng gói, ghi chú đối với hàng hóa, các giấy tờ bên trong và bên ngoài kiện hàng: Do nhà thầu tự đề xuất đảm bảo hàng hóa không bị tổn hại.
<b>E-ĐKC 19</b>	Nội dung bảo hiểm: Nhà thầu chịu trách nhiệm về việc bảo hiểm hàng hóa trên cơ sở bảo đảm phù hợp với quy định của pháp luật cũng như phù hợp với các điều kiện thương mại.
<b>E-ĐKC 20.1</b>	Trách nhiệm vận chuyển hàng hóa được thực hiện như sau: Theo hợp đồng, Nhà thầu phải vận chuyển hàng hóa đến địa điểm dự án.

	Việc vận chuyển hàng hóa đến địa điểm dự án, bao gồm cả bảo hiểm và lưu kho theo quy định trong hợp đồng, do Nhà thầu thực hiện; các chi phí liên quan được tính trong giá hợp đồng.
<b>E-ĐKC 20.2</b>	Các dịch vụ bao gồm: Theo yêu cầu nêu tại chương V của E-HSMT
<b>E-ĐKC 21.1</b>	Kiểm tra, thử nghiệm hàng hóa: Theo quy định.
<b>E-ĐKC 21.2</b>	Việc kiểm tra, thử nghiệm hàng hóa được thực hiện tại: Tại địa điểm sử dụng hàng hóa.
<b>E-ĐKC 22</b>	<p>1. Phạt vi phạm hợp đồng: Áp dụng</p> <p>Trừ trường hợp bất khả kháng theo quy định tại Mục 26 E-ĐKC, nếu Nhà thầu không thể giao hàng hay cung cấp các dịch vụ liên quan theo đúng thời hạn đã nêu trong hợp đồng thì Chủ đầu tư có thể khấu trừ vào giá hợp đồng một khoản tiền phạt tương ứng với: 01%/tuần cho đến khi nội dung công việc đó được thực hiện. Chủ đầu tư sẽ khấu trừ đến 8%. Khi đạt đến mức phạt tối đa, Chủ đầu tư có thể xem xét chấm dứt hợp đồng theo quy định tại Mục 29 E-ĐKC.</p> <p>2. Bồi thường thiệt hại: Không áp dụng.</p>
<b>E-ĐKC 23.3</b>	<p>Thời hạn bảo hành là: Theo yêu cầu tại chương V của E-HSMT.</p> <p>Địa điểm bảo hành: địa điểm sử dụng hàng hóa.</p>
<b>E-ĐKC 23.5</b> <b>E-ĐKC 23.6</b>	Thời hạn sửa chữa, thay thế là: 07 ngày
<b>E-ĐKC 27.7 (d)</b>	Trường hợp đề xuất giải pháp tiết kiệm chi phí được Chủ đầu tư chấp thuận và giúp giảm giá hợp đồng, Chủ đầu tư thanh toán cho Nhà thầu 0% giá trị giảm giá hợp đồng.

#### Phần 4. BIỂU MẪU HỢP ĐỒNG

Chương này bao gồm các biểu mẫu mà sau khi ghi thông tin hoàn chỉnh sẽ trở thành một phần của Hợp đồng. Mẫu bảo lãnh thực hiện hợp đồng và Mẫu bảo lãnh tiền tạm ứng dành cho Nhà thầu trúng thầu ghi thông tin và hoàn chỉnh sau khi được trao hợp đồng.

**THƯ CHẤP THUẬN E-HSDT VÀ TRAO HỢP ĐỒNG<sup>(1)</sup>**

\_\_\_\_\_, ngày \_\_\_\_ tháng \_\_\_\_ năm \_\_\_\_

Kính gửi: \_\_\_\_\_ [*ghi tên và địa chỉ của Nhà thầu trúng thầu*] (sau đây gọi tắt là “Nhà thầu”)

Về việc: *Thông báo chấp thuận E-HSDT và trao hợp đồng*

Căn cứ Quyết định số \_\_\_\_ ngày \_\_\_\_ tháng \_\_\_\_ năm \_\_\_\_ của \_\_\_\_\_ [*ghi tên chủ đầu tư*] (sau đây gọi tắt là “Chủ đầu tư”) về việc phê duyệt kết quả lựa chọn nhà thầu gói thầu \_\_\_\_\_ [*ghi tên, số hiệu gói thầu*], Chủ đầu tư \_\_\_\_\_ [*ghi tên Chủ đầu tư*] (sau đây gọi tắt là “Chủ đầu tư”) thông báo: Chủ đầu tư đã chấp thuận E-HSDT và trao hợp đồng cho Nhà thầu để thực hiện gói thầu \_\_\_\_\_ [*ghi tên, số hiệu gói thầu. Trường hợp gói thầu chia thành nhiều phần thì ghi tên, số hiệu của phần mà nhà thầu được công nhận trúng thầu*] với giá hợp đồng là \_\_\_\_\_ [*ghi giá trúng thầu trong quyết định phê duyệt kết quả lựa chọn nhà thầu*] với thời gian thực hiện gói thầu là \_\_\_\_ [*ghi thời gian thực hiện gói thầu trong quyết định phê duyệt kết quả lựa chọn nhà thầu*].

Đề nghị đại diện hợp pháp của Nhà thầu tiến hành hoàn thiện và ký kết hợp đồng với Chủ đầu tư theo kế hoạch như sau:

*Trường hợp hoàn thiện hợp đồng thông qua phương tiện điện tử:*

- Thời gian hoàn thiện hợp đồng: \_\_\_\_ [*ghi thời gian hoàn thiện hợp đồng*];
- Địa chỉ phương tiện điện tử: \_\_\_\_ [*ghi đường link, tên đăng nhập, mật khẩu (nếu có)...*];
- Việc ký biên bản hoàn thiện hợp đồng (nếu có) thực hiện trên Hệ thống.

*Trường hợp hoàn thiện hợp đồng trực tiếp:*

- Thời gian hoàn thiện hợp đồng: \_\_\_\_ [*ghi thời gian hoàn thiện hợp đồng*], tại địa điểm<sup>(2)</sup> \_\_\_\_ [*ghi địa điểm hoàn thiện hợp đồng*].

Đề nghị Nhà thầu thực hiện biện pháp bảo đảm thực hiện hợp đồng theo Mẫu số 18 Phần 4 của E-HSMT với số tiền \_\_\_\_ và thời gian hiệu lực \_\_\_\_ [*ghi số tiền tương ứng và thời gian có hiệu lực theo quy định tại Mục 5.2 E-ĐKCT của E-HSMT*].

Văn bản này là một phần không thể tách rời của hồ sơ hợp đồng. Sau khi nhận được văn bản này, Nhà thầu hoàn thiện, ký kết hợp đồng và thực hiện biện pháp bảo đảm thực hiện hợp đồng theo yêu cầu nêu trên. Chủ đầu tư sẽ từ chối hoàn thiện, ký kết hợp đồng với Nhà thầu trong trường hợp phát hiện năng lực hiện tại của Nhà thầu không đáp ứng yêu cầu thực hiện gói thầu.

Nếu đến ngày \_\_\_ tháng \_\_\_ năm \_\_\_<sup>(3)</sup> mà Nhà thầu không tiến hành hoàn thiện, ký kết hợp đồng hoặc từ chối hoàn thiện, ký kết hợp đồng hoặc không thực hiện biện pháp bảo đảm thực hiện hợp đồng theo các yêu cầu nêu trên thì Nhà thầu sẽ bị loại và không được nhận lại bảo đảm dự thầu.

**Đại diện hợp pháp của Chủ đầu tư**  
*[ghi tên, chức danh, ký tên và đóng dấu]*

*Ghi chú:*

(1) Trong quá trình hoàn thiện hợp đồng, các bên phải điền đầy đủ và đưa toàn bộ nội dung, bao gồm cả các nội dung hiệu chỉnh, bổ sung, làm rõ trong quá trình lựa chọn nhà thầu, hoàn thiện hợp đồng (nếu có) vào điều kiện cụ thể của hợp đồng để hình thành tài liệu hợp đồng điện tử.

(2) Khuyến khích thực hiện hoàn thiện hợp đồng qua phương tiện điện tử. Trường hợp việc hoàn thiện hợp đồng thực hiện trực tiếp thì Chủ đầu tư điền thông tin về địa điểm (văn phòng, cơ quan Chủ đầu tư...) để Nhà thầu đến tiến hành hoàn thiện hợp đồng.

(3) Ghi thời gian phù hợp với thời gian quy định trong Mẫu bảo lãnh dự thầu.

**HỢP ĐỒNG ĐIỆN TỬ<sup>(4)</sup>**

\_\_\_\_\_, ngày \_\_\_\_ tháng \_\_\_\_ năm \_\_\_\_

Hợp đồng số: \_\_\_\_\_ [*Chủ đầu tư/đơn vị được ủy quyền kê khai thông tin*]Gói thầu: \_\_\_\_\_ [*Hệ thống trích xuất theo thông báo kết quả lựa chọn nhà thầu*]Thuộc dự án: \_\_\_\_\_ [*Hệ thống trích xuất theo thông báo kết quả lựa chọn nhà thầu*]- Căn cứ<sup>(2)</sup> \_\_\_\_ (*Bộ luật Dân sự ngày 24 tháng 11 năm 2015*) [*Chủ đầu tư kê khai thông tin*];- Căn cứ<sup>(2)</sup> \_\_\_\_ (*Luật Đấu thầu ngày 23 tháng 06 năm 2023*) [*Chủ đầu tư kê khai thông tin*];- Căn cứ Quyết định số \_\_\_\_ ngày \_\_\_\_ tháng \_\_\_\_ năm \_\_\_\_ của \_\_\_\_ về việc phê duyệt kết quả lựa chọn nhà thầu gói thầu \_\_\_\_ [*ghi tên gói thầu*] và Thông báo chấp thuận E-HSDT và trao hợp đồng số \_\_\_\_ ngày \_\_\_\_ tháng \_\_\_\_ năm \_\_\_\_ của Chủ đầu tư; [*Hệ thống trích xuất theo thông báo kết quả lựa chọn nhà thầu*]- Căn cứ biên bản hoàn thiện hợp đồng đã được Chủ đầu tư và nhà thầu trúng thầu ký ngày \_\_\_\_ tháng \_\_\_\_ năm \_\_\_\_; [*Chủ đầu tư kê khai thông tin*]- Các căn cứ khác (nếu có). [*Hệ thống để trường ký tự để Chủ đầu tư/Đơn vị được ủy quyền và nhà thầu tự kê khai*]

Chúng tôi, đại diện cho các bên ký hợp đồng, gồm có:

Đối với trường hợp Chủ đầu tư trực tiếp ký kết và quản lý thực hiện hợp đồng với nhà thầu:

**Chủ đầu tư (sau đây gọi là Bên A)**Tên Chủ đầu tư: \_\_\_\_\_ [*Hệ thống trích xuất*]Địa chỉ: \_\_\_\_\_ [*Hệ thống trích xuất*]Điện thoại: \_\_\_\_\_ [*Hệ thống trích xuất*]

Fax:

E-mail: \_\_\_\_\_ [*Hệ thống trích xuất*]Tài khoản: \_\_\_\_\_; [*Chủ đầu tư kê khai thông tin*]<sup>40</sup> Căn cứ quy mô, tính chất của gói thầu, nội dung hợp đồng theo mẫu này có thể sửa đổi, bổ sung cho phù hợp, đặc biệt là đối với các nội dung khi hoàn thiện hợp đồng có sự khác biệt so với E-ĐKCT.<sup>(2)</sup> Cập nhật các văn bản quy phạm pháp luật theo quy định hiện hành.

Mã số thuế: \_\_\_\_\_ [Hệ thống trích xuất]

Đại diện là ông/bà: \_\_\_\_\_ [Hệ thống trích xuất]

Chức vụ: \_\_\_\_\_ [Hệ thống trích xuất]

*Đối với trường hợp Chủ đầu tư ủy quyền ký kết và quản lý hợp đồng:*

**Chủ đầu tư**

Tên Chủ đầu tư: \_\_\_\_\_ [Hệ thống trích xuất]

Địa chỉ: \_\_\_\_\_ [Hệ thống trích xuất]

Điện thoại: \_\_\_\_\_ [Hệ thống trích xuất]

Fax:

E-mail: \_\_\_\_\_ [Hệ thống trích xuất]

Tài khoản: \_\_\_\_; [Chủ đầu tư kê khai thông tin]

Mã số thuế: \_\_\_\_\_ [Hệ thống trích xuất]

Đại diện là ông/bà: \_\_\_\_\_ [Hệ thống trích xuất]

Chức vụ: \_\_\_\_\_ [Hệ thống trích xuất]

**Đơn vị được ủy quyền (sau đây gọi là Bên A)**

Tên Đơn vị được ủy quyền: \_\_\_\_\_ [Hệ thống trích xuất]

Địa chỉ: \_\_\_\_\_ [Hệ thống trích xuất]

Điện thoại: \_\_\_\_\_ [Hệ thống trích xuất]

Fax:

E-mail: \_\_\_\_\_ [Hệ thống trích xuất]

Tài khoản: \_\_\_\_; [Đơn vị được ủy quyền kê khai thông tin]

Mã số thuế: \_\_\_\_\_ [Hệ thống trích xuất]

Đại diện là ông/bà: \_\_\_\_\_ [Hệ thống trích xuất]

Chức vụ: \_\_\_\_\_ [Hệ thống trích xuất]

Giấy ủy quyền ký hợp đồng số \_\_\_\_ ngày \_\_\_\_ tháng \_\_\_\_ năm \_\_\_\_ (trường hợp được ủy quyền) [Đơn vị được ủy quyền kê khai thông tin].

**Nhà thầu (sau đây gọi là Bên B)**

Tên nhà thầu: \_\_\_\_\_ [Chủ đầu tư kê khai]

Địa chỉ: \_\_\_\_\_ [Hệ thống trích xuất]

Điện thoại: \_\_\_\_\_ [Hệ thống trích xuất]

Fax:

E-mail: \_\_\_\_\_ [Hệ thống trích xuất]

Tài khoản:

Mã số thuế: \_\_\_\_\_ [Hệ thống trích xuất]

Đại diện là ông/bà: \_\_\_\_\_ [Hệ thống trích xuất]

Chức vụ: \_\_\_\_\_ [Hệ thống trích xuất]

Hai bên thỏa thuận ký kết hợp đồng cung cấp hàng hóa với các nội dung sau:

### **Điều 1. Đối tượng hợp đồng**

Đối tượng của hợp đồng là các hàng hóa được nêu chi tiết tại Phụ lục kèm theo.

### **Điều 2. Thành phần hợp đồng**

Thành phần hợp đồng và thứ tự ưu tiên pháp lý như sau:

1. Văn bản hợp đồng, kèm theo các phụ lục hợp đồng;
2. E-ĐKCT của hợp đồng đã được điền đầy đủ các nội dung và bao gồm cả các nội dung hiệu chỉnh, bổ sung, làm rõ trong quá trình lựa chọn nhà thầu, hoàn thiện hợp đồng (nếu có);
3. Biên bản hoàn thiện hợp đồng;
4. E-ĐKC của hợp đồng;
5. Quyết định phê duyệt kết quả lựa chọn nhà thầu;
6. Thư chấp thuận E-HSDT và trao hợp đồng;
7. E-HSDT và các văn bản làm rõ E-HSDT (nếu có) của Nhà thầu;
8. E-HSMT và các tài liệu sửa đổi E-HSMT (nếu có);
9. Các tài liệu khác quy định tại E-ĐKCT.

### **Điều 3. Trách nhiệm của Bên A**

Bên A cam kết thanh toán cho Bên B theo giá hợp đồng quy định tại Điều 5 của hợp đồng này theo phương thức được quy định tại điều kiện cụ thể của hợp đồng cũng như thực hiện đầy đủ nghĩa vụ và trách nhiệm khác được quy định tại điều kiện chung và điều kiện cụ thể của hợp đồng.

### **Điều 4. Trách nhiệm của Bên B**

Bên B cam kết cung cấp cho Bên A đầy đủ các loại hàng hóa như quy định tại Điều 1 của hợp đồng này, đồng thời cam kết thực hiện đầy đủ các nghĩa vụ và trách nhiệm được nêu trong điều kiện chung và điều kiện cụ thể của hợp đồng.

### **Điều 5. Giá hợp đồng và phương thức thanh toán**

1. Giá hợp đồng: *[ghi rõ giá trị bằng số, bằng chữ và đồng tiền ký hợp đồng]*.

a) Giá hợp đồng đối với hợp đồng trọn gói:

b) Giá hợp đồng đối với hợp đồng theo đơn giá cố định:

- Giá hợp đồng ban đầu (không bao gồm thuế);

- Giá trị thuế

- Dự phòng.

c) Giá hợp đồng đối với hợp đồng theo đơn giá điều chỉnh:

- Giá hợp đồng ban đầu (không bao gồm thuế);

- Giá trị thuế

- Dự phòng: trong đó nêu rõ giá trị trượt giá tạm tính trên cơ sở dự kiến trượt giá và quy định pháp luật về quản lý chi phí .

2. Phương thức thanh toán: \_\_\_\_ *[Hệ thống trích xuất phương thức thanh toán theo quy định tại Mục 14.2 E-ĐKCT]*.

### **Điều 6. Loại hợp đồng**

Loại hợp đồng: *[Hệ thống trích xuất loại hợp đồng theo E-ĐKCT]*.

**Điều 7. Thời gian thực hiện hợp đồng:** \_\_\_\_ *[Chủ đầu tư/Đơn vị được ủy quyền kê khai thông tin về thời gian thực hiện hợp đồng phù hợp với quy định tại Mục 9 E-ĐKC, E-HSĐT và kết quả hoàn thiện hợp đồng giữa hai bên]*.

### **Điều 8. Hiệu lực hợp đồng**

1. Hợp đồng có hiệu lực kể từ \_\_\_\_ *[Chủ đầu tư/Đơn vị được ủy quyền kê khai thông tin về ngày có hiệu lực của hợp đồng]*.

2. Hợp đồng hết hiệu lực sau khi hai bên tiến hành thanh lý hợp đồng theo luật định.

Hợp đồng được lập trên sự chấp thuận của tất cả các bên.

**ĐẠI DIỆN HỢP PHÁP CỦA**

**NHÀ THẦU**

*[xác nhận, chữ ký số]*

**ĐẠI DIỆN HỢP PHÁP CỦA**

**CHỦ ĐẦU TƯ/ĐƠN VỊ ĐƯỢC ỦY**

**QUYỀN**

*[xác nhận, chữ ký số]*

**PHỤ LỤC BẢNG GIÁ HỢP ĐỒNG**

(Kèm theo hợp đồng số \_\_\_\_\_, ngày \_\_\_\_ tháng \_\_\_\_ năm \_\_\_\_)

*Phụ lục này được lập trên cơ sở bảng chào giá dự thầu của Nhà thầu theo các Mẫu bảng giá dự thầu tương ứng quy định tại E-HSMT và các thỏa thuận đã đạt được trong quá trình hoàn thiện hợp đồng, trong đó bao gồm đơn giá, thành tiền cho từng hạng mục, nội dung công việc.*

**HỢP ĐỒNG ĐIỆN TỬ<sup>(5)</sup>**

(áp dụng đối với gói thầu mua sắm hàng hóa là mua sắm tập trung theo thỏa thuận khung)

\_\_\_\_\_, ngày \_\_\_\_ tháng \_\_\_\_ năm \_\_\_\_

Hợp đồng số: \_\_\_\_\_ [Đơn vị có nhu cầu mua sắm/Đơn vị được ủy quyền kê khai thông tin]

Gói thầu: \_\_\_\_\_ [Hệ thống trích xuất theo thông báo kết quả lựa chọn nhà thầu]

Thuộc dự án: \_\_\_\_\_ [Hệ thống trích xuất theo thông báo kết quả lựa chọn nhà thầu]

- Căn cứ<sup>(2)</sup> \_\_\_\_ (Bộ luật Dân sự ngày 24 tháng 11 năm 2015) [Chủ đầu tư kê khai thông tin];

- Căn cứ<sup>(2)</sup> \_\_\_\_ (Luật Đấu thầu ngày 23 tháng 06 năm 2023) [Chủ đầu tư kê khai thông tin];

- Căn cứ Quyết định số \_\_\_\_ ngày \_\_\_\_ tháng \_\_\_\_ năm \_\_\_\_ của \_\_\_\_ về việc phê duyệt kết quả lựa chọn nhà thầu gói thầu \_\_\_\_ [ghi tên gói thầu]; [Hệ thống trích xuất theo thông báo kết quả lựa chọn nhà thầu]

- Căn cứ Thỏa thuận khung số \_\_\_\_ ngày \_\_\_\_ tháng \_\_\_\_ năm \_\_\_\_ giữa đơn vị mua sắm tập trung: \_\_\_\_\_ [ghi tên đơn vị mua sắm tập trung] và nhà thầu cung cấp hàng hóa: \_\_\_\_\_ [ghi tên nhà thầu cung cấp hàng hóa]; [Hệ thống trích xuất thông tin sau khi đơn vị có nhu cầu mua sắm nhập đúng thông tin về số, ngày tháng của thỏa thuận khung]

- Căn cứ biên bản hoàn thiện hợp đồng đã được Chủ đầu tư và nhà thầu trúng thầu ký ngày \_\_\_\_ tháng \_\_\_\_ năm \_\_\_\_; [Chủ đầu tư kê khai thông tin nếu có]

- Các căn cứ khác (nếu có). [Hệ thống để trường ký tự để Chủ đầu tư/Đơn vị được ủy quyền và nhà thầu tự kê khai]

Chúng tôi, đại diện cho các bên ký hợp đồng, gồm có:

Đối với trường hợp Chủ đầu tư trực tiếp ký kết và quản lý thực hiện hợp đồng với nhà thầu:

<sup>50</sup> Căn cứ quy mô, tính chất của gói thầu, nội dung hợp đồng theo mẫu này có thể sửa đổi, bổ sung cho phù hợp, đặc biệt là đối với các nội dung khi hoàn thiện hợp đồng có sự khác biệt so với E-ĐKCT.

Trường hợp hệ thống không hỗ trợ hợp đồng điện tử, các bên tham gia hợp đồng điền các nội dung tương ứng cho phù hợp với quy định hiện hành.

<sup>(2)</sup> Cập nhật các văn bản quy phạm pháp luật theo quy định hiện hành.

**Đơn vị có nhu cầu mua sắm (sau đây gọi là Bên A)**

Tên đơn vị có nhu cầu mua sắm: \_\_\_\_\_ [Hệ thống trích xuất]

Địa chỉ: \_\_\_\_\_ [Hệ thống trích xuất]

Điện thoại: \_\_\_\_\_ [Hệ thống trích xuất]

Fax:

E-mail: \_\_\_\_\_ [Hệ thống trích xuất]

Tài khoản: \_\_\_\_; [Chủ đầu tư/Đơn vị được ủy quyền kê khai thông tin]

Mã số thuế: \_\_\_\_\_ [Hệ thống trích xuất]

Đại diện là ông/bà: \_\_\_\_\_ [Hệ thống trích xuất]

Chức vụ: \_\_\_\_\_ [Hệ thống trích xuất]

*Đối với trường hợp Đơn vị có nhu cầu mua sắm ủy quyền ký kết và quản lý hợp đồng:*

**Đơn vị có nhu cầu mua sắm**

Tên Đơn vị có nhu cầu mua sắm: \_\_\_\_\_ [Hệ thống trích xuất]

Địa chỉ: \_\_\_\_\_ [Hệ thống trích xuất]

Điện thoại: \_\_\_\_\_ [Hệ thống trích xuất]

Fax:

E-mail: \_\_\_\_\_ [Hệ thống trích xuất]

Tài khoản: \_\_\_\_; [Đơn vị có nhu cầu mua sắm kê khai thông tin]

Mã số thuế: \_\_\_\_\_ [Hệ thống trích xuất]

Đại diện là ông/bà: \_\_\_\_\_ [Hệ thống trích xuất]

Chức vụ: \_\_\_\_\_ [Hệ thống trích xuất]

**Đơn vị được ủy quyền (sau đây gọi là Bên A)**

Tên Đơn vị được ủy quyền: \_\_\_\_\_ [Hệ thống trích xuất]

Địa chỉ: \_\_\_\_\_ [Hệ thống trích xuất]

Điện thoại: \_\_\_\_\_ [Hệ thống trích xuất]

Fax:

E-mail: \_\_\_\_\_ [Hệ thống trích xuất]

Tài khoản: \_\_\_\_; [Đơn vị được ủy quyền kê khai thông tin]

Mã số thuế: \_\_\_\_\_ [Hệ thống trích xuất]

Đại diện là ông/bà: \_\_\_\_\_ [Hệ thống trích xuất]

Chức vụ: \_\_\_\_\_ [Hệ thống trích xuất]

Giấy ủy quyền ký hợp đồng số \_\_\_ ngày \_\_\_ tháng \_\_\_ năm \_\_\_ (trường hợp được ủy quyền) [Đơn vị được ủy quyền kê khai thông tin].

**Nhà thầu (sau đây gọi là Bên B)**

Tên nhà thầu: \_\_\_\_\_ [Đơn vị có nhu cầu mua sắm/đơn vị được ủy quyền kê khai thông tin]

Địa chỉ: \_\_\_\_\_ [Hệ thống trích xuất]

Điện thoại: \_\_\_\_\_ [Hệ thống trích xuất]

Fax:

E-mail: \_\_\_\_\_ [Hệ thống trích xuất]

Tài khoản:

Mã số thuế: \_\_\_\_\_ [Hệ thống trích xuất]

Đại diện là ông/bà: \_\_\_\_\_ [Hệ thống trích xuất]

Chức vụ: \_\_\_\_\_ [Hệ thống trích xuất]

Hai bên thỏa thuận ký kết hợp đồng cung cấp hàng hóa với các nội dung sau:

**Điều 1. Đối tượng hợp đồng**

Đối tượng của hợp đồng là các hàng hóa được nêu chi tiết tại Phụ lục kèm theo.

**Điều 2. Thành phần hợp đồng**

Thành phần hợp đồng và thứ tự ưu tiên pháp lý như sau:

1. Văn bản hợp đồng, kèm theo các phụ lục hợp đồng;
2. Thỏa thuận khung;
3. E-ĐKCT của hợp đồng đã được điền đầy đủ các nội dung và bao gồm cả các nội dung hiệu chỉnh, bổ sung, làm rõ trong quá trình lựa chọn nhà thầu, hoàn thiện hợp đồng (nếu có);
3. Biên bản hoàn thiện hợp đồng;
4. E-ĐKC của hợp đồng;
5. Quyết định phê duyệt kết quả lựa chọn nhà thầu;
6. Thư chấp thuận E-HSĐT và trao hợp đồng;
7. E-HSĐT và các văn bản làm rõ E-HSĐT (nếu có) của Nhà thầu;
8. E-HSMT và các tài liệu sửa đổi E-HSMT (nếu có);

## 9. Các tài liệu khác quy định tại E-ĐKCT.

### **Điều 3. Trách nhiệm của Bên A**

Bên A cam kết thanh toán cho Bên B theo giá hợp đồng quy định tại Điều 5 của hợp đồng này theo phương thức được quy định tại điều kiện cụ thể của hợp đồng cũng như thực hiện đầy đủ nghĩa vụ và trách nhiệm khác được quy định tại điều kiện chung và điều kiện cụ thể của hợp đồng.

### **Điều 4. Trách nhiệm của Bên B**

Bên B cam kết cung cấp cho Bên A đầy đủ các loại hàng hóa như quy định tại Điều 1 của hợp đồng này, đồng thời cam kết thực hiện đầy đủ các nghĩa vụ và trách nhiệm được nêu trong điều kiện chung và điều kiện cụ thể của hợp đồng.

### **Điều 5. Giá hợp đồng và phương thức thanh toán**

1. Giá hợp đồng: *[ghi rõ giá trị bằng số, bằng chữ và đồng tiền ký hợp đồng].*

a) *Giá hợp đồng đối với hợp đồng trọn gói:*

b) *Giá hợp đồng đối với hợp đồng theo đơn giá cố định:*

- *Giá hợp đồng ban đầu (không bao gồm thuế);*

- *Giá trị thuế*

- *Dự phòng.*

c) *Giá hợp đồng đối với hợp đồng theo đơn giá điều chỉnh:*

- *Giá hợp đồng ban đầu (không bao gồm thuế);*

- *Giá trị thuế*

- *Dự phòng: trong đó nêu rõ giá trị trượt giá tạm tính trên cơ sở dự kiến trượt giá và quy định pháp luật về quản lý chi phí.*

2. Phương thức thanh toán: \_\_\_\_ *[Hệ thống trích xuất phương thức thanh toán theo quy định tại Mục 14.2 E-ĐKCT của thỏa thuận khung].*

### **Điều 6. Loại hợp đồng**

Loại hợp đồng: *[Hệ thống trích xuất loại hợp đồng theo E-ĐKCT của thỏa thuận khung].*

**Điều 7. Thời gian thực hiện hợp đồng:** \_\_\_\_ *[Chủ đầu tư/Đơn vị được ủy quyền kê khai thông tin về thời gian thực hiện hợp đồng phù hợp với quy định tại Mục 9 E-ĐKC, E-HSDT và kết quả hoàn thiện hợp đồng giữa hai bên].*

### **Điều 8. Hiệu lực hợp đồng**

1. Hợp đồng có hiệu lực kể từ \_\_\_\_ *[Chủ đầu tư/Đơn vị được ủy quyền kê khai*

*thông tin về ngày có hiệu lực của hợp đồng].*

2. Hợp đồng hết hiệu lực sau khi hai bên tiến hành thanh lý hợp đồng theo luật định.

Hợp đồng được lập trên sự chấp thuận của tất cả các bên.

**ĐẠI DIỆN HỢP PHÁP CỦA**

**NHÀ THẦU**

*[xác nhận, chữ ký số]*

**ĐẠI DIỆN HỢP PHÁP CỦA**

**ĐƠN VỊ CÓ NHU CẦU MUA  
SẮM/ĐƠN VỊ ĐƯỢC ỦY QUYỀN**

*[xác nhận, chữ ký số]*

**PHỤ LỤC BẢNG GIÁ HỢP ĐỒNG**

(Kèm theo hợp đồng số \_\_\_\_\_, ngày \_\_\_\_ tháng \_\_\_\_ năm \_\_\_\_)

*Phụ lục này được lập trên cơ sở bảng chào giá dự thầu của Nhà thầu theo các Mẫu bảng giá dự thầu tương ứng quy định tại E-HSMT và các thỏa thuận đã đạt được trong quá trình hoàn thiện hợp đồng, trong đó bao gồm đơn giá, thành tiền cho từng hạng mục, nội dung công việc.*

**BẢO LÃNH THỰC HIỆN HỢP ĐỒNG**

\_\_\_\_, ngày \_\_\_\_ tháng \_\_\_\_ năm \_\_\_\_

Kính gửi: \_\_\_\_ [*ghi tên Chủ đầu tư*] (sau đây gọi là “Chủ đầu tư”)

Theo đề nghị của \_\_\_\_ [*ghi tên Nhà thầu*] (sau đây gọi là “Nhà thầu”) là nhà thầu đã trúng thầu gói thầu \_\_\_\_ [*ghi tên gói thầu*] và cam kết sẽ ký kết hợp đồng cung cấp hàng hóa cho gói thầu trên (sau đây gọi là “Hợp đồng”);<sup>(1)</sup>

Theo quy định trong E-HSMT (*hoặc hợp đồng*), Nhà thầu phải nộp cho Chủ đầu tư bảo lãnh của một ngân hàng với một khoản tiền xác định để bảo đảm nghĩa vụ và trách nhiệm của mình trong việc thực hiện hợp đồng;

Chúng tôi, \_\_\_\_ [*ghi tên của ngân hàng*] có trụ sở đăng ký tại \_\_\_\_ [*ghi địa chỉ của ngân hàng*<sup>(2)</sup>] (sau đây gọi là “Ngân hàng”), xin cam kết bảo lãnh cho việc thực hiện hợp đồng của Nhà thầu với số tiền là \_\_\_\_ [*ghi rõ giá trị tương ứng bằng số, bằng chữ và đồng tiền sử dụng theo quy định tại Mục 5.2 E-ĐKCT của E-HSMT*]. Chúng tôi cam kết thanh toán vô điều kiện, không hủy ngang cho Chủ đầu tư bất cứ khoản tiền nào trong giới hạn \_\_\_\_ [*ghi số tiền bảo lãnh*] như đã nêu trên, khi có văn bản của Chủ đầu tư thông báo Nhà thầu vi phạm hợp đồng trong thời hạn hiệu lực của bảo lãnh thực hiện hợp đồng.

Bảo lãnh này có hiệu lực kể từ ngày phát hành cho đến hết ngày \_\_\_\_ tháng \_\_\_\_ năm \_\_\_\_<sup>(3)</sup>.

**Đại diện hợp pháp của ngân hàng***[ghi tên, chức danh, ký tên và đóng dấu]***Ghi chú:**

(1) Nếu ngân hàng bảo lãnh yêu cầu phải có hợp đồng đã ký mới cấp giấy bảo lãnh thì Chủ đầu tư sẽ báo cáo Chủ đầu tư xem xét, quyết định. Trong trường hợp này, đoạn trên có thể sửa lại như sau:

“Theo đề nghị của \_\_\_\_ [*ghi tên Nhà thầu*] (sau đây gọi là “Nhà thầu”) là nhà thầu trúng thầu gói thầu \_\_\_\_ [*ghi tên gói thầu*] đã ký hợp đồng số \_\_\_\_ [*ghi số hợp đồng*] ngày \_\_\_\_ tháng \_\_\_\_ năm \_\_\_\_ (sau đây gọi là “Hợp đồng”).”

(2) Địa chỉ ngân hàng: ghi rõ địa chỉ, số điện thoại, số fax, e-mail để liên hệ.

(3) Ghi thời hạn phù hợp với yêu cầu quy định tại Mục 5.2 E-ĐKCT.

**BẢO LÃNH TIỀN TẠM ÚNG <sup>(1)</sup>**

\_\_\_\_, ngày \_\_\_\_ tháng \_\_\_\_ năm \_\_\_\_

Kính gửi: \_\_\_\_ [*ghi tên Chủ đầu tư*] (sau đây gọi là “Chủ đầu tư”)  
 [*ghi tên hợp đồng, số hợp đồng*]

Theo điều khoản về tạm ứng nêu trong điều kiện cụ thể của hợp đồng, \_\_\_\_ [*ghi tên và địa chỉ của nhà thầu*] (sau đây gọi là “Nhà thầu”) phải nộp cho Chủ đầu tư một bảo lãnh ngân hàng để bảo đảm nhà thầu sử dụng đúng mục đích khoản tiền tạm ứng \_\_\_\_ [*ghi rõ giá trị bằng số, bằng chữ và đồng tiền sử dụng*] cho việc thực hiện hợp đồng;

Chúng tôi, \_\_\_\_ [*ghi tên của ngân hàng*] có trụ sở đăng ký tại \_\_\_\_ [*ghi địa chỉ của ngân hàng<sup>(2)</sup>*] (sau đây gọi là “Ngân hàng”), theo yêu cầu của Chủ đầu tư, đồng ý vô điều kiện, không hủy ngang và không yêu cầu nhà thầu phải xem xét trước, thanh toán cho Chủ đầu tư khi Chủ đầu tư có yêu cầu với một khoản tiền không vượt quá \_\_\_\_ [*ghi rõ giá trị bằng số, bằng chữ và đồng tiền sử dụng theo quy định tại Mục 13.1 E-ĐKCT của E-HSMT*].

Ngoài ra, chúng tôi đồng ý rằng các thay đổi, bổ sung hoặc điều chỉnh các điều kiện của hợp đồng hoặc của bất kỳ tài liệu nào liên quan tới hợp đồng được ký giữa Nhà thầu và Chủ đầu tư sẽ không làm thay đổi bất kỳ nghĩa vụ nào của chúng tôi theo bảo lãnh này.

Bảo lãnh này có hiệu lực kể từ ngày nhà thầu nhận được khoản tạm ứng theo hợp đồng cho đến ngày \_\_\_\_ tháng \_\_\_\_ năm \_\_\_\_ <sup>(3)</sup>.

**Đại diện hợp pháp của ngân hàng**  
 [*ghi tên, chức danh, ký tên và đóng dấu*]

Ghi chú:

(1) Căn cứ điều kiện cụ thể của gói thầu mà quy định phù hợp với yêu cầu quy định tại Mục 13.1 E-ĐKCT.

(2) Địa chỉ ngân hàng: ghi rõ địa chỉ, số điện thoại, số fax, e-mail để liên hệ.

(3) Ngày giao hàng quy định trong hợp đồng. Nếu giao hàng theo từng phần thì có thể quy định bảo lãnh tiền tạm ứng hết hiệu lực khi giá trị hàng hóa được giao và nghiệm thu lớn hơn hoặc bằng số tiền được tạm ứng. Trong trường hợp cần gia hạn thời gian thực hiện hợp đồng thì yêu cầu gia hạn thời gian có hiệu lực của bảo lãnh tiền tạm ứng.

**GIẤY ỦY QUYỀN <sup>(1)</sup>**

Hôm nay, ngày \_\_\_\_ tháng \_\_\_\_ năm \_\_\_\_, tại \_\_\_\_

Tôi là \_\_\_\_ [*ghi tên, số CCCD hoặc số hộ chiếu, chức danh của người đại diện theo pháp luật của nhà thầu*], là người đại diện theo pháp luật của \_\_\_\_ [*ghi tên nhà thầu*] có địa chỉ tại \_\_\_\_ [*ghi địa chỉ của nhà thầu*] bằng văn bản này ủy quyền cho \_\_\_\_ [*ghi tên, số CCCD hoặc số hộ chiếu, chức danh của người được ủy quyền*] thực hiện các công việc sau đây trong quá trình tham dự thầu gói thầu \_\_\_\_ [*ghi tên gói thầu*] thuộc dự án/dự toán mua sắm \_\_\_\_ [*ghi tên dự án/dự toán mua sắm*] do \_\_\_\_ [*ghi tên Chủ đầu tư*] tổ chức:

*[- Tham gia quá trình đối chiếu tài liệu,*

*- Tham gia quá trình hoàn thiện hợp đồng đối với trường hợp hoàn thiện hợp đồng trực tiếp.]<sup>(2)</sup>*

Người được ủy quyền nêu trên chỉ thực hiện các công việc trong phạm vi ủy quyền với tư cách là đại diện hợp pháp của \_\_\_\_ [*ghi tên nhà thầu*]. \_\_\_\_ [*ghi tên người đại diện theo pháp luật của nhà thầu*] chịu trách nhiệm hoàn toàn về những công việc do \_\_\_\_ [*ghi tên người được ủy quyền*] thực hiện trong phạm vi ủy quyền.

Giấy ủy quyền có hiệu lực kể từ ngày \_\_\_\_ đến ngày \_\_\_\_<sup>(3)</sup>. Giấy ủy quyền này được lập thành \_\_\_\_ bản có giá trị pháp lý như nhau, người ủy quyền giữ \_\_\_\_ bản, người được ủy quyền giữ \_\_\_\_ bản, Chủ đầu tư giữ \_\_\_\_ bản.

**Người được ủy quyền**

*[ghi tên, chức danh, ký tên và  
đóng dấu (nếu có)]*

**Người ủy quyền**

*[ghi tên người đại diện theo pháp luật  
của nhà thầu, chức danh, ký tên và đóng  
dấu (nếu có)]*

**Ghi chú:**

(1) Trường hợp ủy quyền thì bản gốc giấy ủy quyền phải được gửi cho Chủ đầu tư khi đối chiếu tài liệu, hoàn thiện hợp đồng. Việc ủy quyền của người đại diện theo pháp luật của nhà thầu cho cấp phó, cấp dưới, giám đốc chi nhánh, người đứng đầu văn phòng đại diện của nhà thầu để thay mặt cho người đại diện theo pháp luật của nhà thầu thực hiện một hoặc các nội dung công việc nêu trên đây. Việc sử dụng con dấu trong trường hợp được ủy quyền có thể là dấu của nhà thầu hoặc dấu của đơn vị

mà cá nhân liên quan được ủy quyền. Người được ủy quyền không được tiếp tục ủy quyền cho người khác.

(2) Phạm vi ủy quyền bao gồm một hoặc nhiều công việc nêu trên.

(3) Ghi ngày có hiệu lực và ngày hết hiệu lực của giấy ủy quyền phù hợp với quá trình đối chiếu tài liệu, hoàn thiện hợp đồng và phải bảo đảm ngày có hiệu lực trước ngày thực hiện các công việc được ủy quyền.

# Technical cover sheet

## Colours of wiring

- Power element
- L1 : Yellow
- L2 : Green
- L3 : Red
- Neutral conductor N : Black
- Protection earth conductor PE : green yellow
- Control voltage AC L0... : red
- Control voltage AC N0... : red
- Control voltage DC Positive : dark blue
- Control voltage DC Negative : dark blue
- External voltage/signal exchange : orange
- Analogue signals : white
- Screen Earthing (PA) : green yellow

## Item designation.

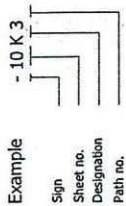

## Potential

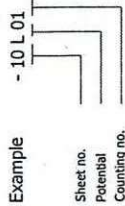

## Cross reference

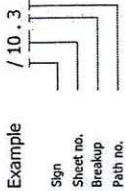

## Plant/location designation

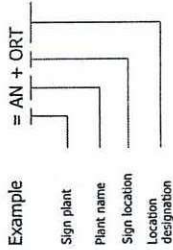

## General using abbreviation

- AI = Analogue input
- AO = Analogue output
- OH = Operation mode
- DI = Digital input
- DO = Digital output
- LS = Limit switch
- RS = Release signal
- FC = Frequency converter
- GND = Ground
- INI = Proximity switch
- SL = Signal lamp
- MPS = Motor protection switch
- no = not in order
- ok = in order
- Pos = Position
- FB = Feedback signal
- Ref = Reference
- UPS = Under power supply
- Sup = Supply

## Overview Namur Terminals Strips

- X1 connection 1-3 Power connection
- X2 connection 10-16 signal supply
- X2 connection 17-18 control inputs
- X2 connection 30-42 safety circuit
- X2 connection 50-51 status output
- X2 connection 60-69 Setpoint input
- X3 connection 90-91 analog Outputs
- X3 connection 90-91 PTC temperature monitoring

## Overview terminals

- X2.1 Potential distributor 230VAC lighting/climatisation
- X2.2 Potential distributor 230VAC
- X20 Control voltage 230VAC UPS
- X20.1 Potential distributor 230VAC UPS
- X20.2 Potential distributor 230VAC UPS

## Overview terminals

- X3.1 Potential distributor 24VDC
- X3.2 Potential distributor 24VDC
- X30 Control voltage 24VDC UPS
- X30.1 Potential distributor control voltage 24VDC UPS
- X30.2 Potential distributor control voltage 24VDC UPS
- X4 Analogue signals <24V
- X4.1 Potential distributor analogue signals <24VDC
- X4.2 Potential distributor analogue signals <24VDC
- X5 External voltage/signal exchange
- X6 Emergency units (emergency stop, trip wire, ...)
- XPE Distributor protection earth

CÔNG TY CỔ PHẦN ĐẦU TƯ M&I

THẨM TRA

Theo Văn bản số 34.../KQ.TA-HC

Ngày 23 tháng 4 năm 2025

Ký tên:

*Luatky*

DỰ ÁN: ĐẦU TƯ THIẾT BỊ PHỤC VỤ SẢN XUẤT CHO NHÀ MÁY AMON NITRAT

BIẾN TÀN CHO QUẠT GIÓ 32K005

CHỈ DẪN KỸ THUẬT

GỒI THẦU SỐ:		GĐTK		TL	PTK	K/lượng:
LAP BẢO CẢO KINH TẾ KỸ THUẬT		TKTC	1:100	TTCNC	Từ: 01	ISố từ: 01
VIỆN CƠ KHÍ NĂNG LƯỢNG VÀ MÔI TRƯỜNG P. Viện trưởng   Đỗ Trung Hiếu CN. Dự án   Nguyễn Quốc Thịnh Kiểm tra   Lê Mạnh Quyết Chủ trì TK   Phạm Minh Tân Thiết kế						

DTSX-HCMTB-03-01

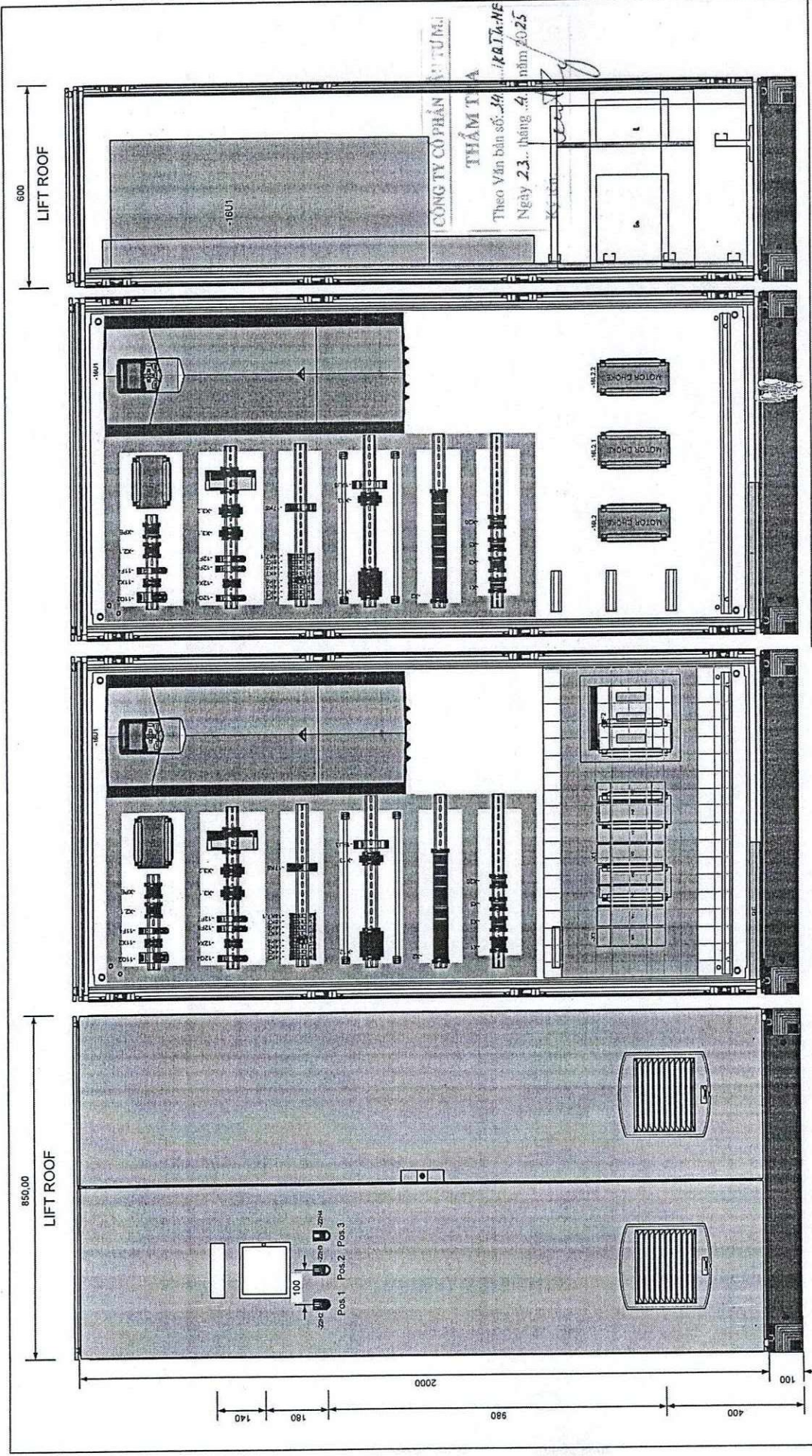

CÔNG TY CỔ PHẦN ... TUM  
**THẨM TỬ**  
 Theo Văn bản số: 34 /KT-TM/ME  
 Ngày: 23. tháng 4 năm 2025

**DỰ ÁN: ĐẦU TƯ THIẾT BỊ PHỤC VỤ SẢN XUẤT CHO NHÀ MÁY AMON NITRAT**

GỢI THẦU SỐ: LẬP BẢO CAO KINH TẾ KỸ THUẬT		TIỀN KẾ		K. lượng:	
ĐƠN VỊ THIẾT KẾ VIỆN CƠ KHÍ NĂNG LƯỢNG VÀ MÔI TRƯỜNG		TL	PTK	TTCNC	Tờ: 01
P. Viện trưởng Đỗ Trung Hiếu		TKTK	1:100		Số tờ: 01
Kiểm tra Lê Mạnh Quyết					
Chủ trì TK Phạm Minh Tấn					
Thiết kế Phạm Minh Tấn					

**BIẾN TẦN CHO QUẠT GIÓ 32K005**

**TỦ ĐIỀU KHIỂN BIẾN TẦN**

CHỖ THẦU SỐ: 32K005  
 LẬP BẢO CAO KINH TẾ KỸ THUẬT

ĐƠN VỊ THIẾT KẾ: VIỆN CƠ KHÍ NĂNG LƯỢNG VÀ MÔI TRƯỜNG

CH. Dự án: Nguyễn Quốc Thịnh  
 Kiểm tra: Lê Mạnh Quyết  
 Chủ trì TK: Phạm Minh Tấn  
 Thiết kế: Phạm Minh Tấn

CHỖ THẦU SỐ: 32K005  
 LẬP BẢO CAO KINH TẾ KỸ THUẬT

ĐƠN VỊ THIẾT KẾ: VIỆN CƠ KHÍ NĂNG LƯỢNG VÀ MÔI TRƯỜNG

CH. Dự án: Nguyễn Quốc Thịnh  
 Kiểm tra: Lê Mạnh Quyết  
 Chủ trì TK: Phạm Minh Tấn  
 Thiết kế: Phạm Minh Tấn

DTSX-HCMTB-03-02

400VAC

10L1 /16.1  
10L2 /16.1  
10L3 /16.1

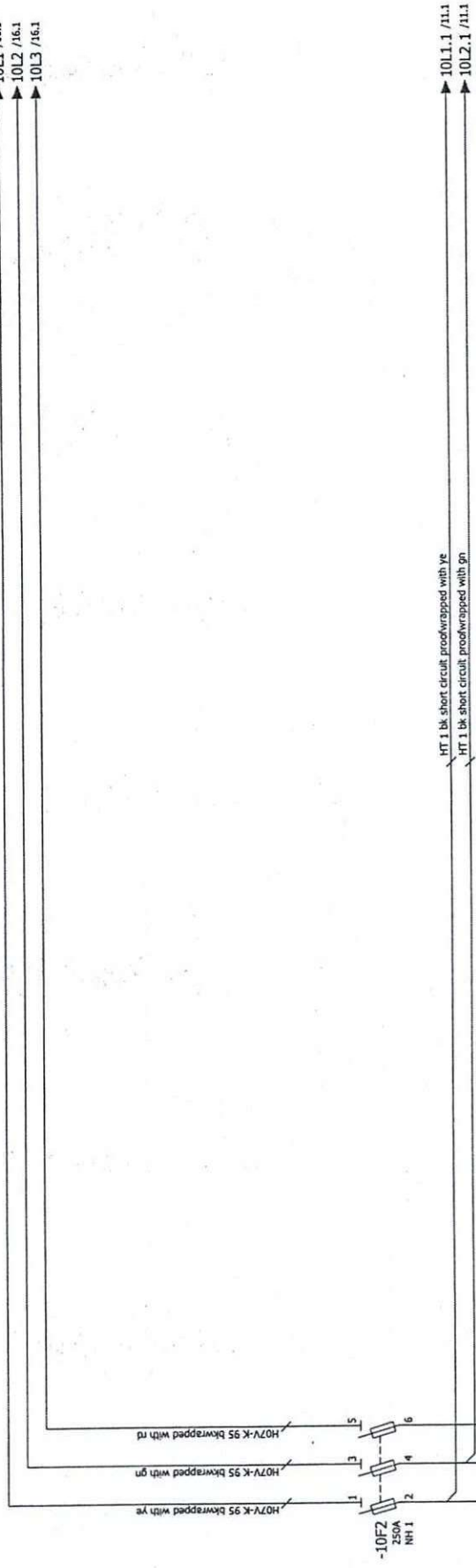

HT 1 bk short circuit proofwrapped with ye

HT 1 bk short circuit proofwrapped with gn

(CÔNG TY CỔ PHẦN DẦU TỬ MỄ)  
**THẨM TRA**  
 Theo Văn bản số: *SA/...../KKTĐ-NC*  
 Ngày: *23* tháng *11* năm *2025*  
 Ký tên: *Leutky*

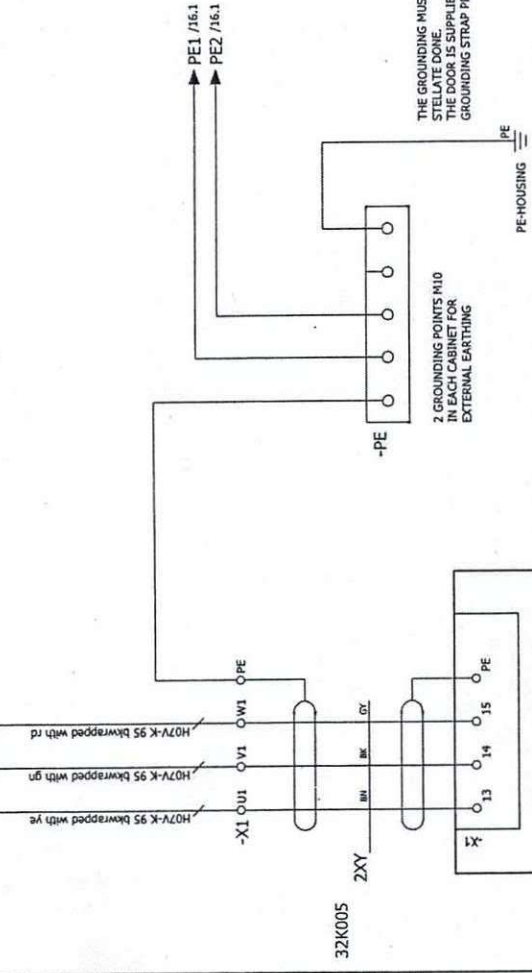

**DỰ ÁN: ĐẦU TƯ THIẾT BỊ PHỤC VỤ SẢN XUẤT CHO NHÀ MÁY AMON NITRAT**

GỢI THẦU SỐ	
LAP BAO CAO KINH TẾ KỸ THUẬT	
ĐƠN VỊ THIẾT KẾ	
VIỆN CƠ KHÍ NĂNG LƯỢNG VÀ MÔI TRƯỜNG	
P. Viện trưởng Đỗ Trung Hiếu	
CN. Dự án	Nguyễn Quốc Thịnh
Kiểm tra	Lã Mạnh Quyết
Chủ trì TK	Phạm Minh Tân
Thiết kế	Phạm Minh Tân

**BIẾN TẦN CHO QUẠT GIÓ 32K005**

**SƠ ĐỒ ĐIỆN ÁP ĐẦU VÀO 400V AC**



DTSX-HCMTB-03-03

TKTC	1:100	TL	PTK	K.lượng
TKTC	1:100	TL	PTK	K.lượng

protective device  
 PLANT IDENTIFICATION: #95CC11A  
 DRAWING NO.: ??

POWER SUPPLY  
 CUSTOMER

32K005

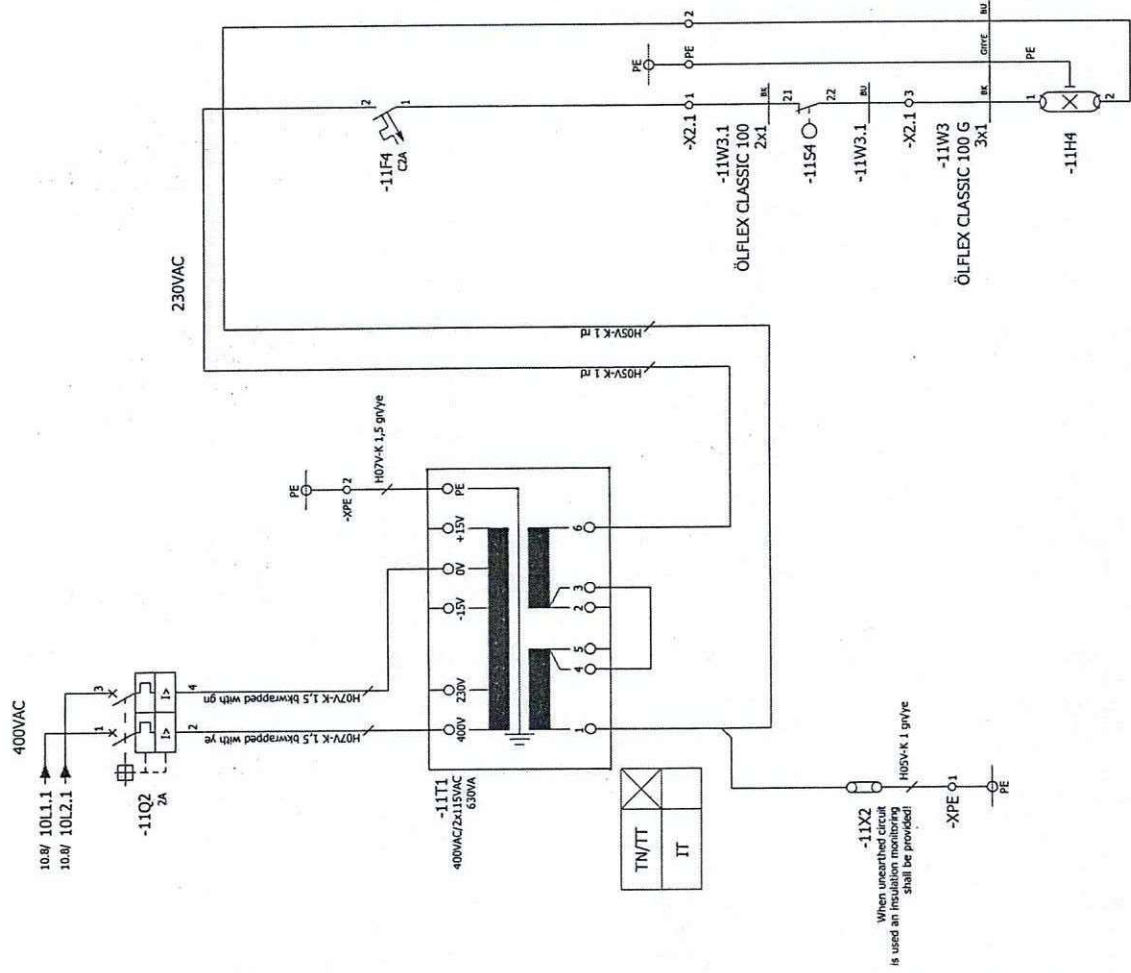

GENERATION CONTROL VOLTAGE  
230V AC

CUBICLE  
ILLUMINATION

CÔNG TY CỔ PHẦN ĐẦU TƯ M&E  
**THẨM TRA**  
 Theo Văn bản số: 39...KQ/TC-NG  
 Ngày 23. tháng 4... năm 2025  
 Ký tên: *Leuty*

**DỰ ÁN: ĐẦU TƯ THIẾT BỊ PHỤC VỤ SẢN XUẤT CHO  
NHÀ MÁY AMON NITRAT**

GÓI THẦU SỐ:		LẬP BẢO CAO KINH TẾ KỸ THUẬT THAI	
ĐƠN VỊ THIẾT KẾ:		VIỆN CƠ KHÍ NĂNG LƯỢNG VÀ MỎ, HANCOIN	
P. Viện trưởng Đố Trung Hiếu		Nguyễn Quốc Thịnh	
Kiểm tra	Lã Mạnh Quyết	Chủ trì TK	Phạm Minh Tấn
Thiết kế	Phạm Minh Tấn	TKTC	1:100
PTK	TKCNC	Từ: 01	Số lờ: 01
TL	TKCNC	Từ: 01	Số lờ: 01
K.lượng:		DTSX-HCMTB-03-04	

**BIẾN TẦN CHO QUẠT GIÓ 32K005**

**SƠ ĐỒ ĐIỀU KHIỂN ĐIỆN ÁP 230V AC**

230VAC UPS

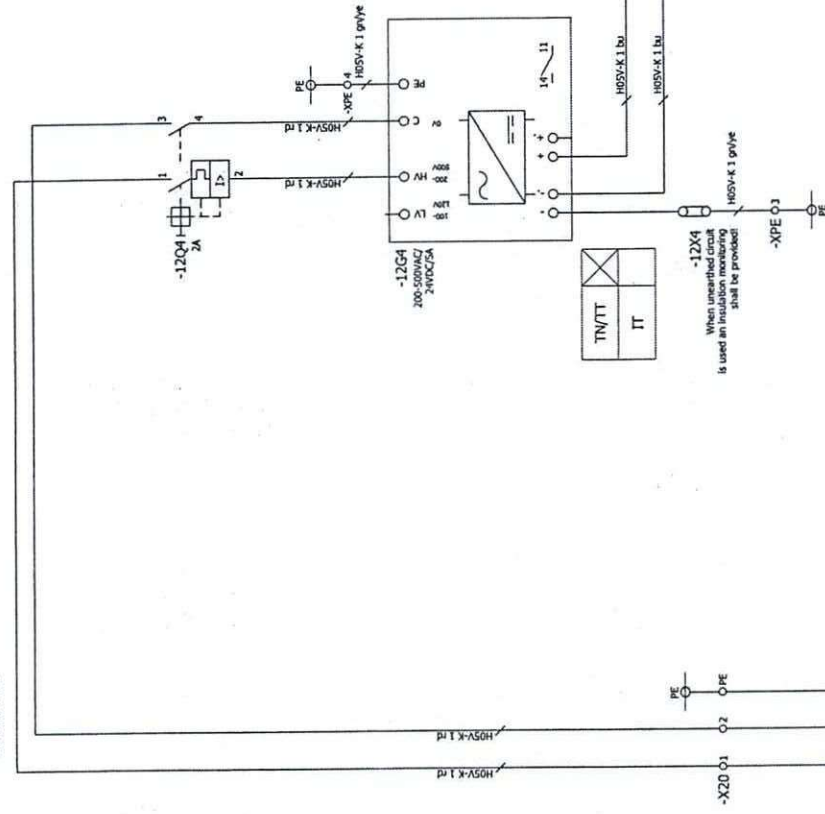

32K005

GENERATION CONTROL VOLTAGE  
24V DC

CONTROL VOLTAGE 24V DC  
GENERAL

CONTROL VOLTAGE 24V DC  
FREQUENCY CONVERTER

9	10	PE
protective device 77		
PLANT IDENTIFICATION: =UPS		
DRAWING NO.: 77		

POWER SUPPLY UPS  
UPS/TOWER

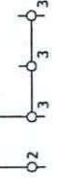
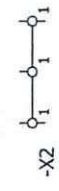

24VDC

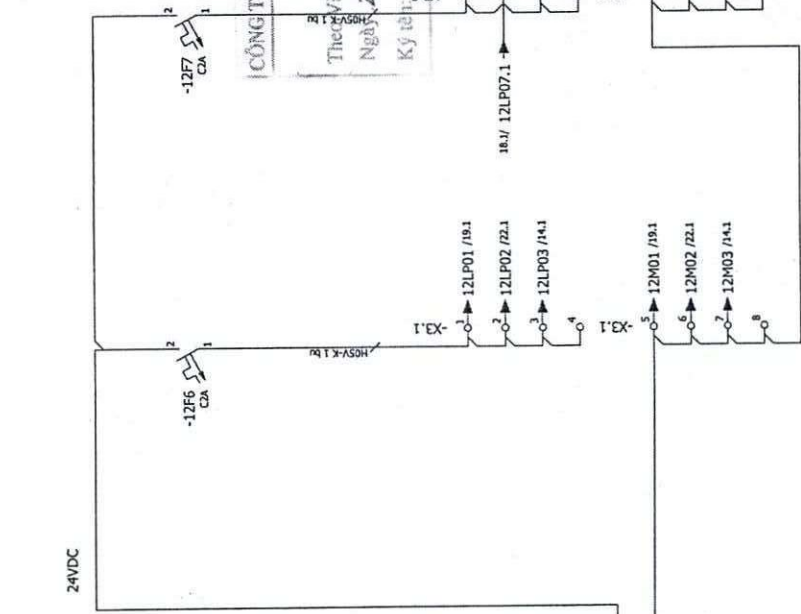

CÔNG TY CỔ PHẦN ĐẦU TƯ M&E  
THẨM TRÁ  
Thuyết minh bản số: 34.../A.01/A-ME  
Ngày: 23. tháng 04... năm 2025  
Ký: *[Signature]*

DỰ ÁN: ĐẦU TƯ THIẾT BỊ PHỤC VỤ SẢN XUẤT CHO  
NHÀ MÁY AMON NITRAT

GỢI THẦU SỐ:		DTSX-HCMTB-03-05	
LẬP BẢO CAO KINH TẾ KỸ THUẬT			
ĐƠN VỊ THIẾT KẾ: THẠNH PHỐ CÔNG NGHIỆP			
VIỆN CƠ KHÍ NĂNG LƯỢNG VÀ MÁY MÓC			
P. Viện trưởng: Đỗ Trung Hiếu			
CN. Dự án: Nguyễn Quốc Tuấn			
Kiểm tra: Lê Mạnh Quyết			
Chủ trì TK: Phạm Minh Tân			
Thiết kế: Phạm Minh Tân			
TKTC	GDTK	TL	PTK
1:100	1:100	TTCNC	TTC
Số tờ: 01		Số lư: 01	

BIẾN TẦN CHO QUẠT GIÓ 32K005

SƠ ĐỒ ĐIỀU KHIỂN ĐIỆN ÁP UPS 24V DC



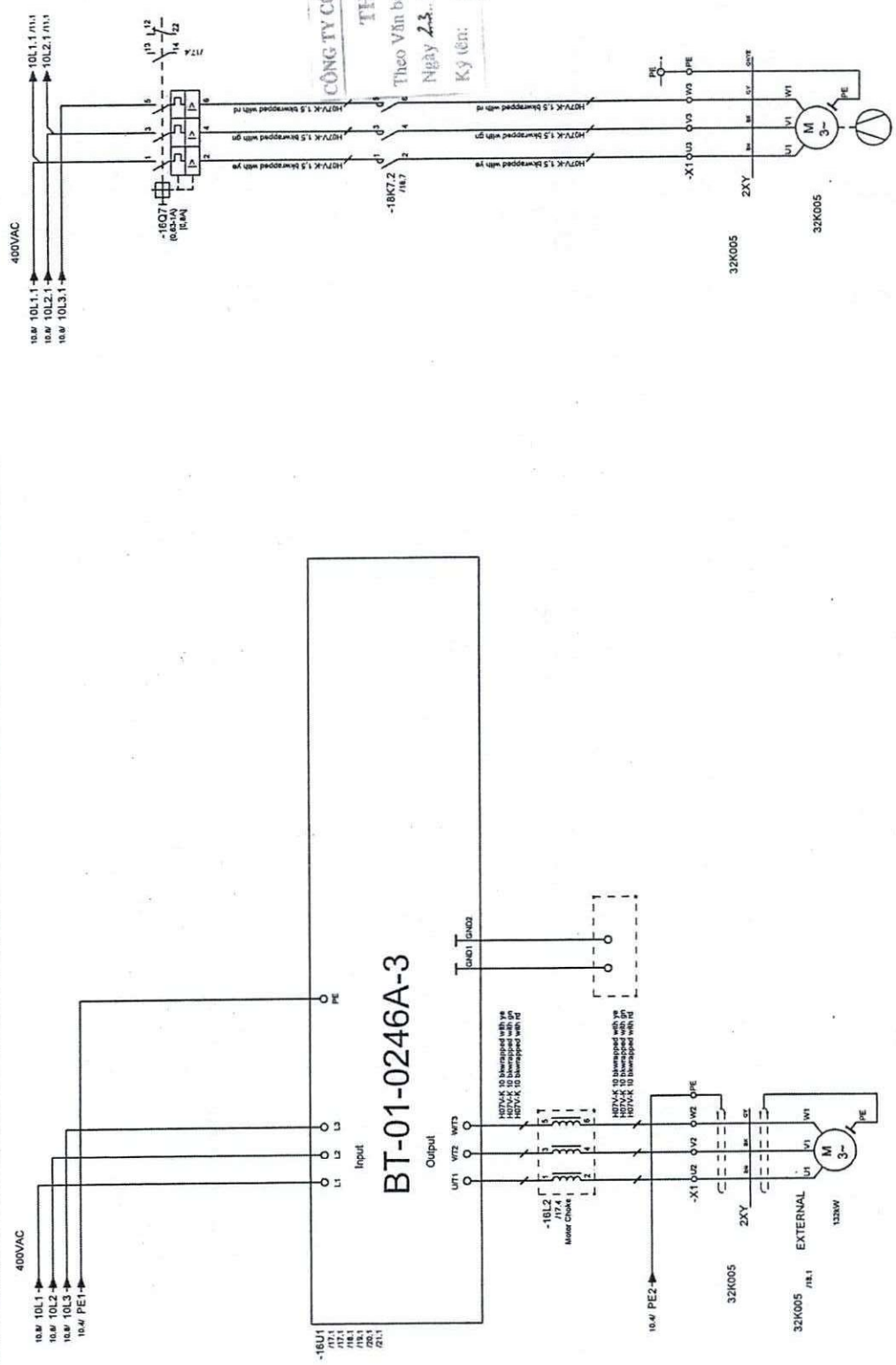

CÔNG TY CỔ PHẦN ĐÀ TÙNG  
 THẨM TRÁ  
 Theo Văn bản số: 34/KGTA-ME  
 Ngày 23, tháng 4, năm 2025  
 Ký tên: *Leutley*

DỰ ÁN: ĐẦU TƯ THIẾT BỊ PHỤC VỤ SẢN XUẤT CHO  
 NHÀ MÁY AMON NITRAT

GỢI THẦU SỐ		LAP BAO CAO KINH TẾ KH. QUẬN	
ĐƠN VỊ THIẾT KẾ		VIỆN KHANG SẢN VIỆT	
VIỆN CƠ KHÍ NĂNG LƯỢNG VÀ KỸ THUẬT - VINH GIANG		VIỆN KHANG SẢN VIỆT	
P. Viện trưởng		Đỗ Trung Hiếu	
CN. Dự án		Nguyễn Quốc Tuấn	
Kiểm tra		Lã Mạnh Cường	
Chủ trì TK		Phạm Minh Tân	
Thiết kế		Phạm Minh Tân	
GDTK	TL	PTK	K. lượng
TKTC	1:100	TTCNC	Từ: 01
			Số tờ: 01
			DTSX-HCMTB-03-07

BIẾN TẦN CHO QUẠT GIÓ 32K005

BỘ CHUYỂN ĐỔI TẦN SỐ ĐƠN VỊ

EXPORT BUCKET ELEVATOR

COOLING FAN

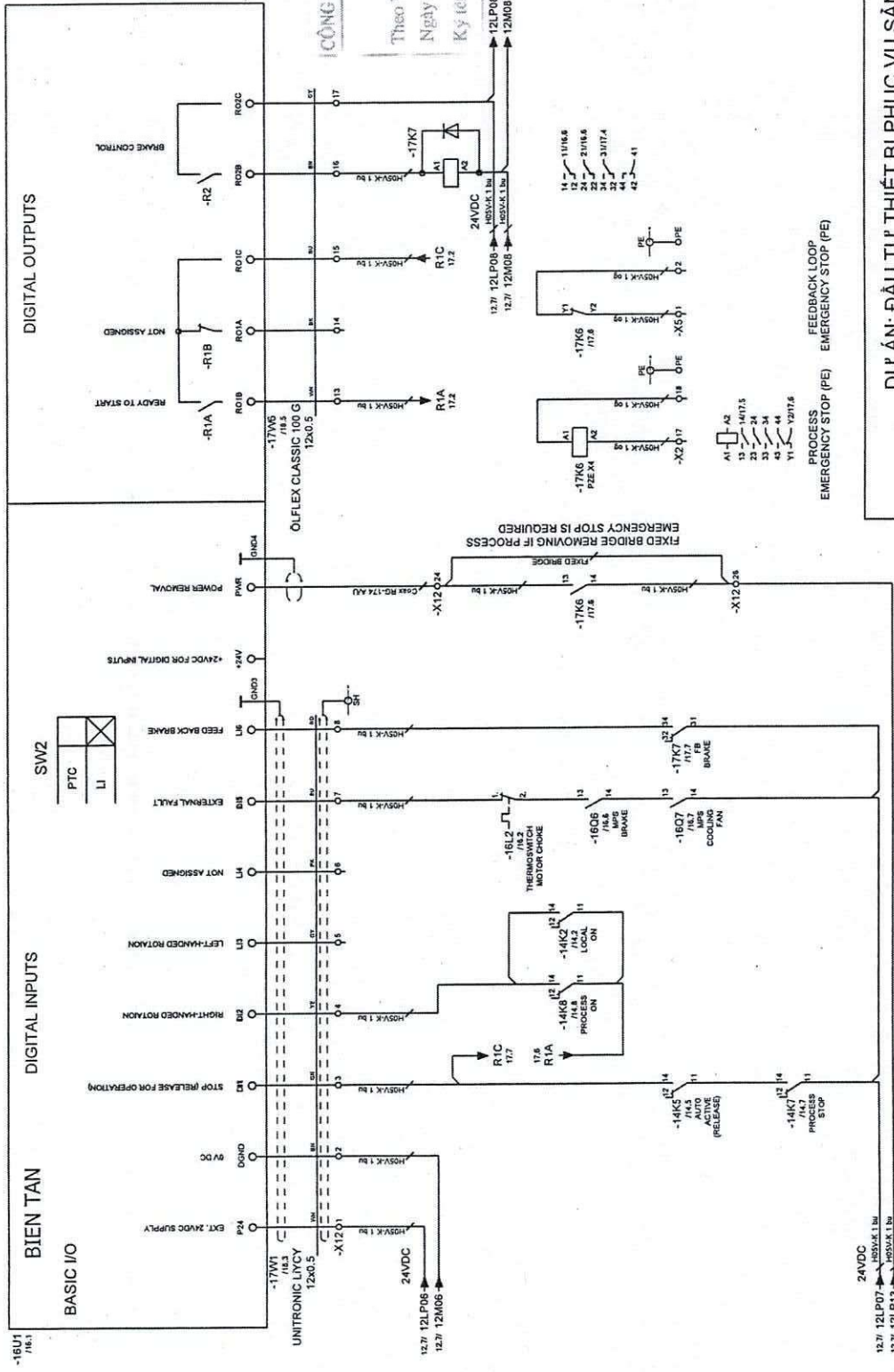

CÔNG TY CỔ PHẦN ĐÀ TỰ MÃ  
**THẨM TRA**  
 Theo Văn bản số 34.../KB.TA-ME  
 Ngày 23 tháng 4 năm 2025  
 Ký tên: *[Signature]*

DỰ ÁN: ĐẦU TƯ THIẾT BỊ PHỤC VỤ SẢN XUẤT CHO  
 NHÀ MÁY AMON NITRAT

GỢI THẦU SỐ:		DTSX-HCMTB-09-08	
LẬP BẢO CAO KINH TẾ KH. PH. H. TP. HCM		Số tờ: 01	
ĐƠN VỊ THIẾT KẾ: VIỆN KỸ THUẬT CÔNG NGHỆ SẢN XUẤT		Số tờ: 01	
VIỆN CƠ KHÍ NĂNG LƯỢNG VÀ MÁY BƠM (VINAACOMIN)		Số tờ: 01	
P. Viện trưởng: Đỗ Trung Hiếu (NĂM 1976)		Số tờ: 01	
CN. Dự án: Nguyễn Quốc Trọng (1976)		Số tờ: 01	
Kiểm tra: Lê Mạnh Quyền		Số tờ: 01	
Chủ trì TK: Phạm Minh Tân		Số tờ: 01	
Thiết kế: Phạm Minh Tân		Số tờ: 01	
GDTK	TL	PTK	K.lượng:
TKTC	1:100	TTCNC	Từ: 01

**BIẾN TÀN CHO QUẠT GIÓ 32K005**

**BỘ CHUYỂN ĐỔI TẦN SỐ**

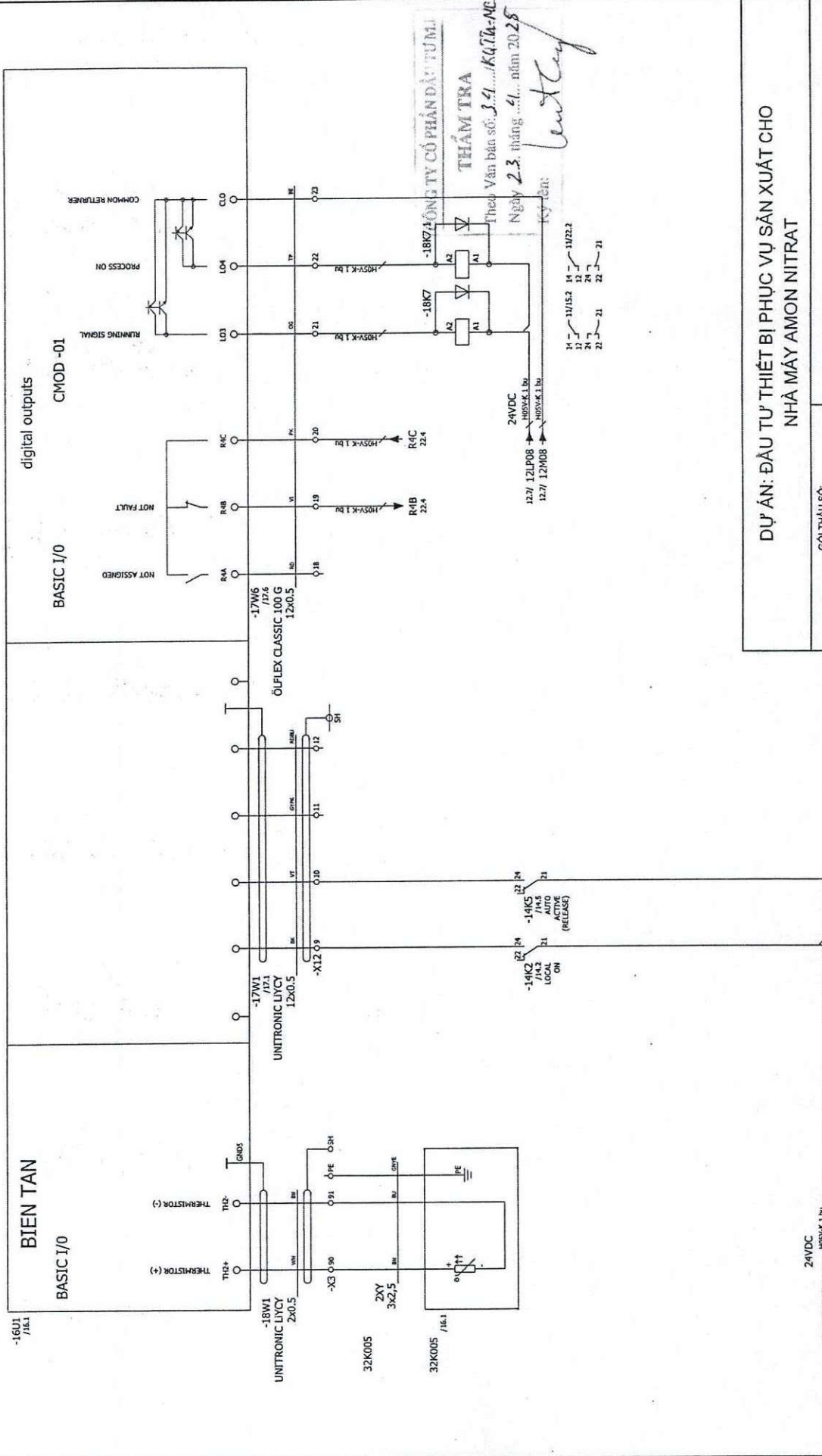

THẨM TRA  
 Theo Văn bản số: 3/1...KQ/24-NG  
 Ngày 23 tháng 4 năm 2025  
 Ký tên: *[Signature]*

DỰ ÁN: ĐẦU TƯ THIẾT BỊ PHỤC VỤ SẢN XUẤT CHO  
 NHÀ MÁY AMON NITRAT

GỢI THẦU SỐ:		TKTC	TL	PTK	Ki lượng:	Số lư: 01
LAP BAO CAO KINH TE KY THUAT		1:100	TTCNC	Tor: 01		
ĐƠN VỊ THIẾT KẾ: P. THẠM TRƯỞNG SÁNG SÁNG VIỆT VIỆN CƠ KHÍ NĂNG LƯỢNG VÀ MÁY VINH GIANG P. Viện trưởng Đỗ Trung Hiếu CN. Dự án Nguyễn Quốc Thịnh Kiểm tra Lê Mạnh Quyển Chủ Trì TK Phạm Minh Tấn Thiết kế Phạm Minh Tấn						
BIẾN TẦN CHO QUẠT GIÓ 32K005 BỘ ĐIỀU KHIỂN CHUYÊN ĐỒI TẦN SỐ						
DTSX-HCMTB-03-09						

-16U1 /16.1

BIEN TAN ANALOG INPUTS BASIC I/O

ANALOG OUTPUTS

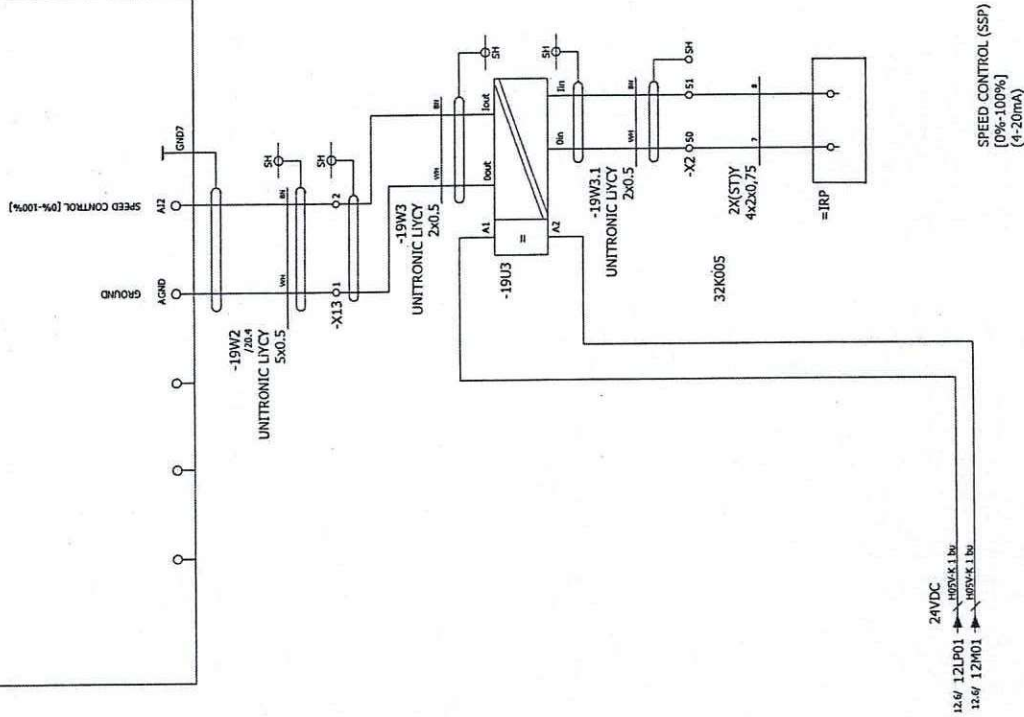

CÔNG TY CỔ PHẦN ĐẦU TƯ M&I  
 THẨM TRA  
 Theo Văn bản số: 34.../KQTA-ME  
 Ngày 23... tháng 4... năm 2025  
 Ký tên: *Luoty*

DỰ ÁN: ĐẦU TƯ THIẾT BỊ PHỤC VỤ SẢN XUẤT CHO  
 NHÀ MÁY AMON NITRAT

GÓI THẦU SỐ:		LAP BAO CAO KINH TE KY THUAT HUAN KIEM	
ĐƠN VỊ THIẾT KẾ:		VIỆN CƠ KHÍ NĂNG LƯỢNG VÀ MÔI TRƯỜNG	
P. Viện (Trường) Đỗ Trung Hiếu		KHOẢNG SÁM HUYỆN	
CN. Dự án		NGUYỄN QUỐC TỈNH	
Kiểm tra		Lã Mạnh Quyết	
Chủ trì TK		Phạm Minh Tấn	
Thiết kế		Phạm Minh Tấn	
GDTK	TL	PTK	K.lượng:
TKTC	1:100	TTCNC	T/C: 01
			Số tờ: 01
			DTSX-HGMBT-03-10

BIẾN TẦN CHO QUẠT GIÓ 32K005  
 BỘ ĐIỀU KHIỂN CHUYỂN ĐỔI TẦN SỐ

-16U1  
/16.1

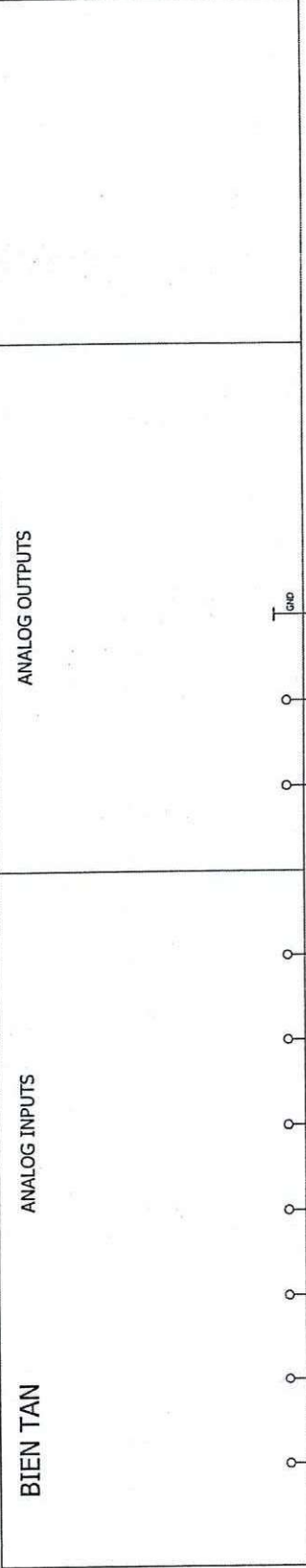

CÔNG TY CỔ PHẦN DÂY TUNG  
**THẨM TRA**  
 Theo Văn bản số: 34/KCTA-NE  
 Ngày 23, tháng 4, năm 2025  
 Ký tên: *[Signature]*

<b>DỰ ÁN: ĐẦU TƯ THIẾT BỊ PHỤC VỤ SẢN XUẤT CHO NHÀ MÁY AMON NITRAT</b>	
<b>BIẾN TÁN CHO QUẠT GIÓ 32K005</b>	
<b>ĐỒ ĐIỀU KHIỂN CHUYỂN ĐỔI TẦN SỐ</b>	
GDTK	TKTC
TL	PTK
1:100	TTCNC
Tờ: 01	Số tờ: 01
DTSX-HCMTB-03-11	

-16U1  
/M.1

BIEN TAN



**PROFIBUS MAPPING:**

- 1= FEEDER IN OPERATION POS.
- 0= FEEDER NOT READY
- STOP
- 1= REMOTE
- ON
- FAULT SIGNAL
- CURRENT INDIKATION [ A ]
- SPEED INDIKATION [ RPM ]
- PULSE = ON
- 0= FAULT 1= OK

CÔNG TY CỔ PHẦN ĐẦU TƯ T.M.J

THẨM TRA

Theo Văn bản số: 34.../KB-TA-ME

Ngày 23 tháng 4 năm 2025

Ký tên:

**DỰ ÁN: ĐẦU TƯ THIẾT BỊ PHỤC VỤ SẢN XUẤT CHO NHÀ MÁY AMON NITRAT**

GÓI THẦU SỐ:	VIỆN	CHAI	KHOA
LẬP BẢO CAO KINH TẾ KỸ THUẬT	ĐỒ KHI		
ĐƠN VỊ THIẾT KẾ	TR	NĂNG LƯỢNG	
VIỆN CƠ KHÍ NĂNG LƯỢNG VÀ MÔI TRƯỜNG	TR	TR	TR
P. Viện trưởng Đỗ Trung Hiếu	Nguyễn Quốc Tỉnh		
CN. Dự án	Lã Mạnh Quyết		
Kiểm tra	Phạm Minh Tấn		
Chủ trì TK	Phạm Minh Tấn		
Thiết kế			

BIÊN BẢN CHUYỂN ĐỔI TÊN SỐ ĐẦU CUỐI CHO NGƯỜI DÙNG

CHỖ CHỮ CHỮ ĐÓNG CHỮ

CHỖ CHỮ CHỮ ĐÓNG CHỮ

CHỖ CHỮ CHỮ ĐÓNG CHỮ

**BIÊN BẢN CHUYỂN ĐỔI TÊN SỐ ĐẦU CUỐI CHO NGƯỜI DÙNG**

DTSX-HCMTB-03-12

Số từ: 01

TKTC 1:100

TKTC

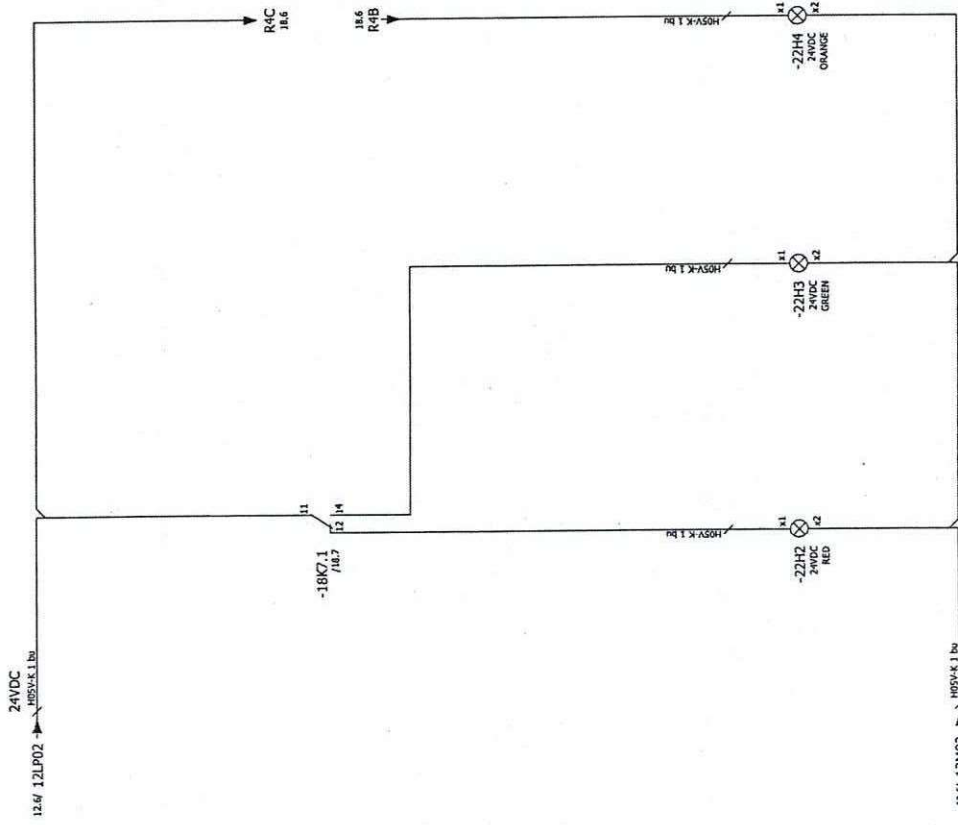

CÔNG TY CỔ PHẦN ĐẦU TƯ M&E  
**THẨM TRA**  
 Theo Văn bản số: 34.../K&T&ME  
 Ngày 2.3 tháng 4 năm 2025  
 Ký tên: *[Signature]*

**DỰ ÁN: ĐẦU TƯ THIẾT BỊ PHỤC VỤ SẢN XUẤT CHO NHÀ MÁY AMON NITRAT**

GỢI THẦU SỐ:		DTSX-HCMTB-03-13	
LẬP BẢO CAO KINH TẾ KHUẤT TÂN		Số từ: 01	
ĐƠN VỊ THIẾT KẾ		K. lượng:	
VIỆN CƠ KHÍ NĂNG LƯỢNG VÀ KHO - VINH CẨM		TKCNC	
P. Viện trưởng Đỗ Trung Hiệp		TKTC	
CN. Dự án Nguyễn Quốc Thịnh/Trần Văn Minh		TL	
Kiểm tra Lê Mạnh Quyết		PTK	
Chủ trì TK Phạm Minh Tân		1:100	
Thiết kế Phạm Minh Tân		Số từ: 01	

**BIÊN BẢN CHO QUẠT GIÓ 32K005**

**BẢO HIỆU**



# Technical cover sheet

## Colours of wiring

- Power element
  - L1 : Yellow
  - L2 : Green
  - L3 : Red
- Neutral conductor N : Black
- Protection earth conductor PE : green yellow
- Control voltage AC L0... : red
- Control voltage AC N0... : red
- Control voltage DC Positive : dark blue
- Control voltage DC Negative : dark blue
- External voltage/signal exchange : orange
- Analogue signals : white
- Screen Earthing (PA) : green yellow

## Item designation

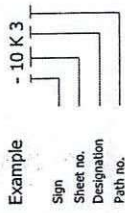

## Potential

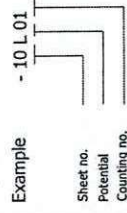

## Cross reference

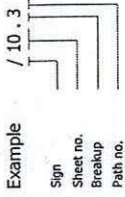

## Plant/location designation

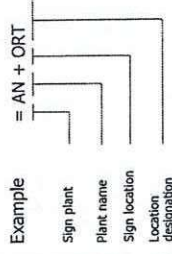

## General using abbreviation

- AI = Analogue input
- AO = Analogue output
- OM = Operation mode
- DI = Digital input
- DO = Digital output
- LS = Limit switch
- RS = Release signal
- FC = Frequency converter
- GND = Ground
- INI = Proximity switch
- SL = Signal lamp
- MPS = Motor protection switch
- nko = not in order
- ok = in order
- Pos = Position
- Ref = Reference
- UPS = Under power supply
- Sup = Supply

## Overview Namur Terminals Strips

- X1 Power connection
- X2 connection 1-3 signal supply
- X2 connection 10-16 control inputs
- X2 connection 17-18 safety circuit
- X2 connection 30-42 status outputs
- X2 connection 50-51 Setpoint input
- X2 connection 60-69 analog Outputs
- X3 connection 90-91 PTC temperature monitoring

## Overview terminals

- X2.1 Potential distributor 230VAC lighting/climalisation
- X2.2 Potential distributor 230VAC
- X20 Control voltage 230VAC UPS
- X20.1 Potential distributor 230VAC UPS
- X20.2 Potential distributor 230VAC UPS

## Overview terminals

- X3.1 Potential distributor 24VDC
- X3.2 Potential distributor 24VDC
- X30 Control voltage 24VDC UPS
- X30.1 Potential distributor control voltage 24VDC UPS
- X30.2 Potential distributor control voltage 24VDC UPS
- X4 Analogue signals <24V
- X4.1 Potential distributor analogue signals <24VDC
- X4.2 Potential distributor analogue signals <24VDC
- X5 External voltage/signal exchange
- X6 Emergency units (emergency stop, trip wire, ...)
- XPE Distributor protection earth

CÔNG TY CỔ PHẦN ĐẦU TƯ VÀ  
THẨM TRÁ  
Theo Văn bản số: 34.../KAT/NE  
Ngày 23 tháng 4 năm 2025  
Ký tên: *Wentley*

DỰ ÁN: ĐẦU TƯ THIẾT BỊ PHỤC VỤ SẢN XUẤT CHO  
NHÀ MÁY AMON NITRAT

BIÊN BẢN CHO QUẠT GIÓ 32K006

CHỈ DẪN KỸ THUẬT

GÓI THẦU SỐ: ...

LAP BẢO CAO KINH TẾ KỸ THUẬT AN VIÊN

ĐƠN VỊ THIẾT KẾ: VIỆN NGHIÊN CỨU VÀ THIẾT KẾ ĐIỆN VÀ CÔNG NGHỆ

VIỆN CƠ KHÍ HÀNG LƯƠNG VĂN CỎ - VINAS GEMMY

P. Viện trưởng Đỗ Trung Hiếu

CN. Dự án Nguyễn Quốc Việt

Kiểm tra Lê Mạnh Quyết

Chủ trì TK Phạm Minh Tấn

Thiết kế Phạm Minh Tấn

GDTK TK TC K.lượng: TTCNC Tr: 01 Số tờ: 01

DTSX-HCMTB-04-01



-CABINET

400VAC

10L1 /16.1  
10L2 /16.1  
10L3 /16.1

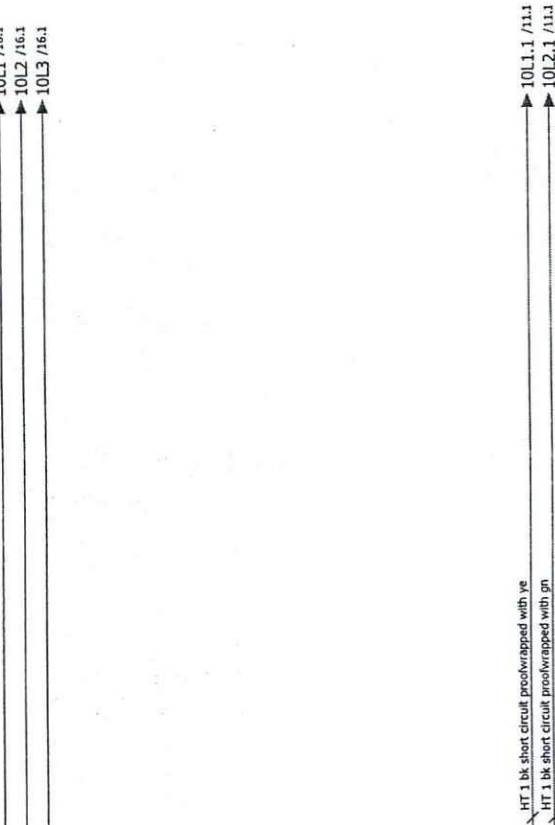

HT 3 bk short circuit proofwrapped with ye  
HT 1 bk short circuit proofwrapped with gn

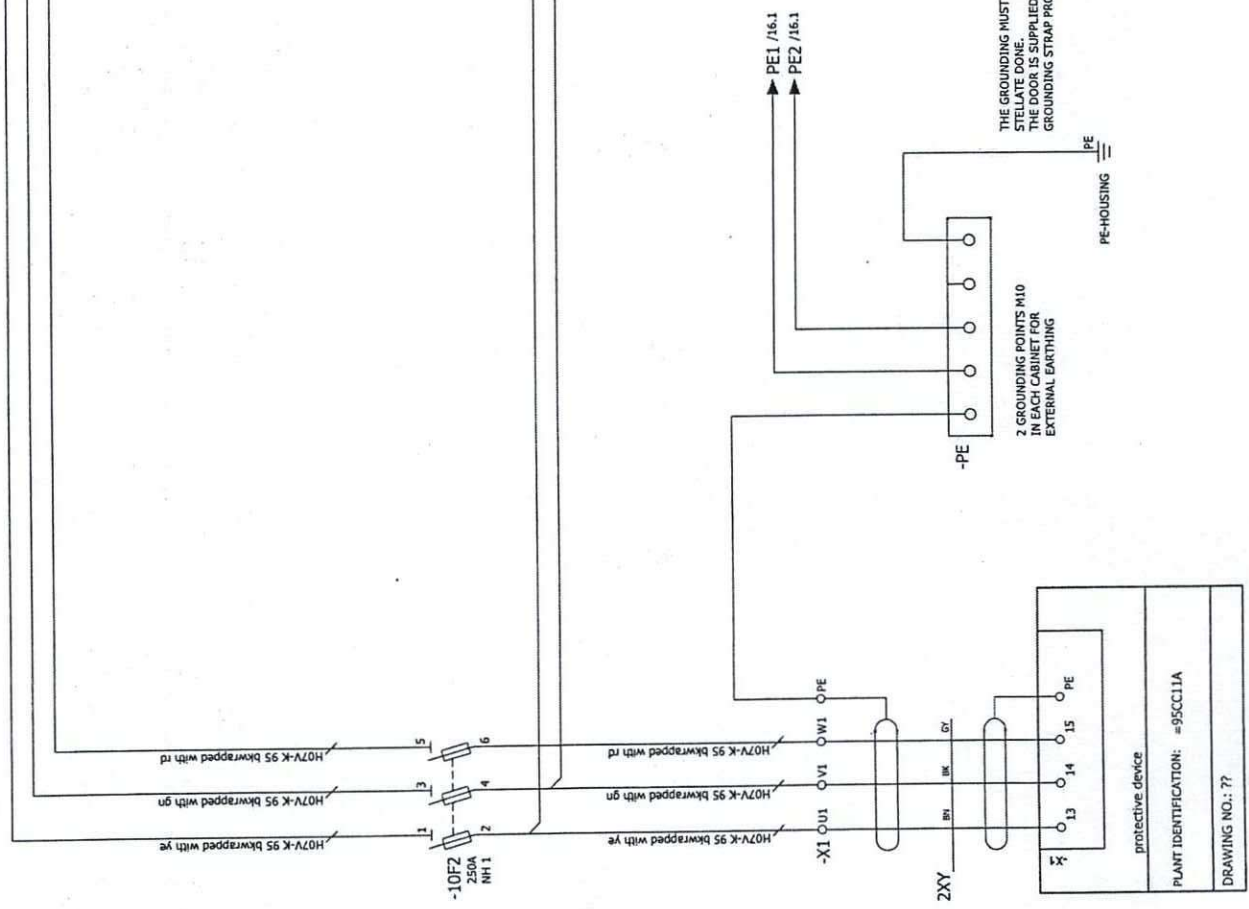

THE GROUNDING MUST  
STELLATE DONE.  
THE DOOR IS SUPPLIED WITH A  
GROUNDING STRAP PROVIDED.

2 GROUNDING POINTS M10  
IN EACH CABINET FOR  
EXTERNAL EARTHING

PE  
PE-HOUSING

protective device

PLANT IDENTIFICATION: =95CCL1A

DRAWING NO.: ?

POWER SUPPLY  
CUSTOMER

(CÔNG TY CỔ PHẦN ĐẦU TƯ M&E)

THẨM TRA

Theo Văn bản số: 34.../K&T&M-NE

Ngày 23... tháng 4... năm 2025

Ký tên:

DỰ ÁN: ĐẦU TƯ THIẾT BỊ PHỤC VỤ SẢN XUẤT CHO  
NHÀ MÁY AMON NITRAT



GỒI THẦU SỐ:

LẬP BAO CAO KINH TẾ KỸ THUẬT

ĐƠN VỊ THIẾT KẾ

VIỆN CƠ KHÍ NĂNG LƯỢNG VÀ MÔ - VINACOMIN LĂNG LƯƠNG VÀ MÔ

P. Viện trưởng Đỗ Trung Hiếu

CN. Dự án Nguyễn Quốc Tinh

Kiểm tra Lê Mạnh Quyết

Chủ trì TK Phạm Minh Tấn

Thiết kế Phạm Minh Tấn

K.lượng:

TL PTK

TKTC 1:100 TTCNC

Từ: 01

Số tờ: 01

DTSX-HCMTB-04-03





CÔNG TY CỔ PHẦN DÂY TUNG

THẨM TRA

Theo Văn bản số: 3.4.../KQ.TA-KE

Ngày 23... tháng 1... năm 2025

Ký tên: *Winty*

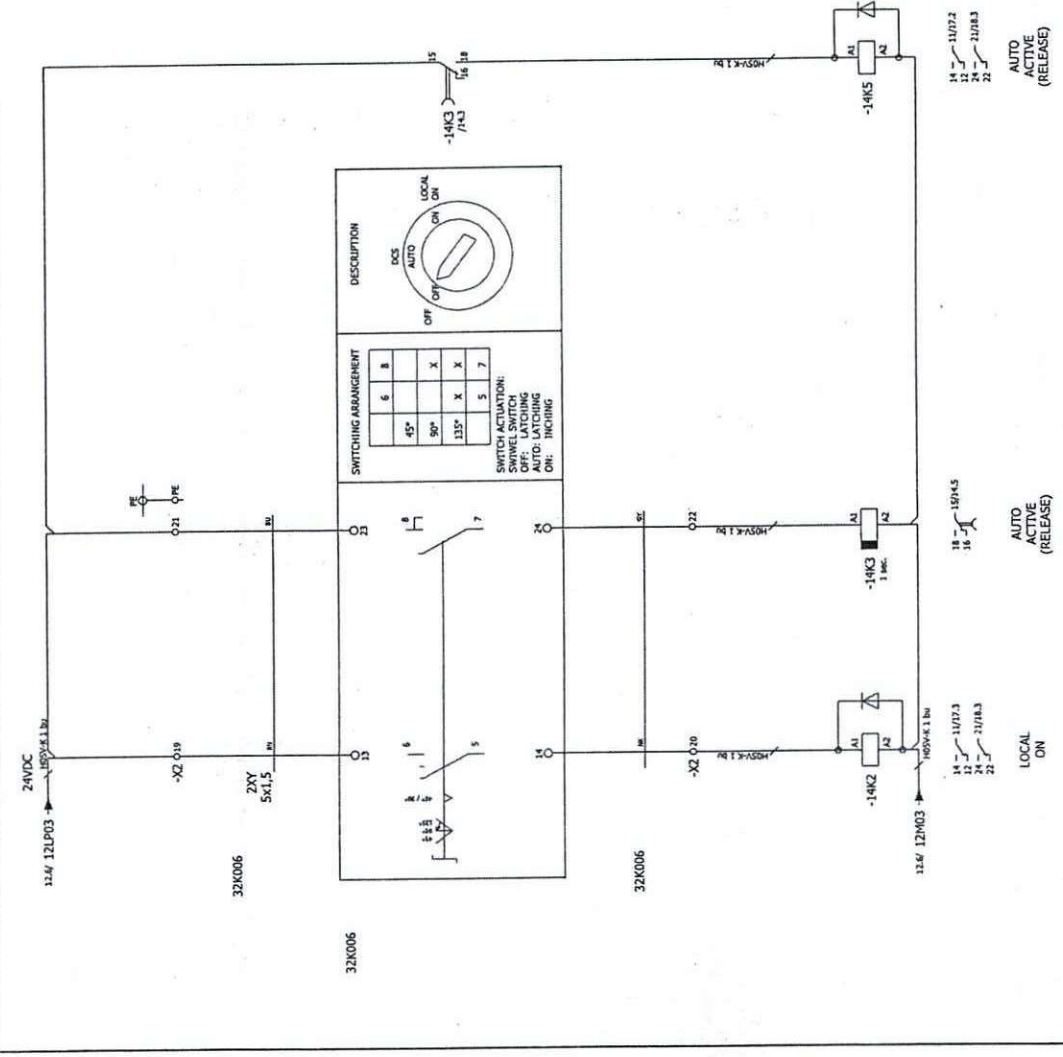

32K006

32K006

32K006

32K006

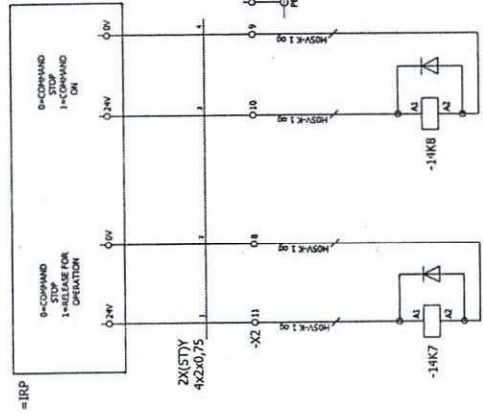

14 1107.2  
15 1107.3  
22 21  
23 21

14 1107.2  
15 1107.3  
22 21  
23 21

14 1107.2  
15 1108.3  
22 21

14 14K15  
15 1107.3  
22 21  
23 21

DỰ ÁN: ĐẦU TƯ THIẾT BỊ PHỤC VỤ SẢN XUẤT CHO NHÀ MÁY AMON NITRAT

BIẾN TẦN CHO QUẠT GIÓ 32K006

TRẠM KIỂM SOÁT CỤC BỘ / DCS

GỒI THẦU SỐ: 1P. THẦU KHÓA CÔNG SẪN VIỆT NAM	
LẬP BẢO CAO KINH TẾ KỸ THUẬT VIỆN CƠ KHÍ	
VIỆN CƠ KHÍ NĂNG LƯỢNG VÀ MÔI TRƯỜNG VÀ CÔNG NGHỆ	
CN. Dự án	Nguyễn Quốc Thịnh
Kiểm tra	Lã Mạnh Quyết
Chủ trì TK	Phạm Minh Tân
Thiết kế	Phạm Minh Tân
GDTK	TL PTK K.lượng
TKTC	1:100 TTCNC TC: 01
Số tờ: 01	
DTSX-HCMTB-04-06	



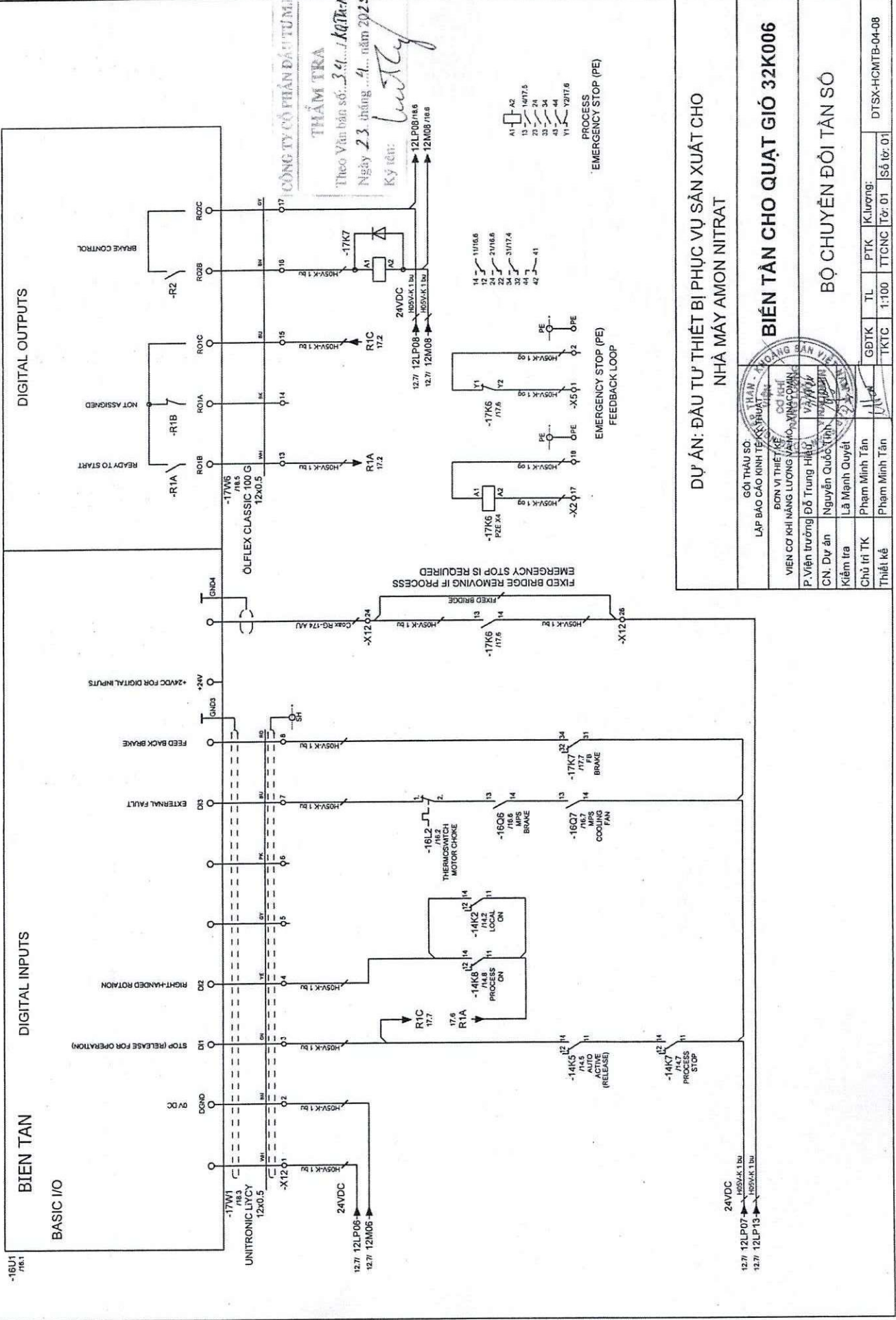

CÔNG TY CỔ PHẦN ĐẦU TƯ M&E  
**THẨM TRA**  
 Theo Văn bản số: 341/AT-TR-NE  
 Ngày 23 tháng 4 năm 2025  
 Ký tên: *Luuty*

DỰ ÁN: ĐẦU TƯ THIẾT BỊ PHỤC VỤ SẢN XUẤT CHO NHÀ MÁY AMON NITRAT

BIẾN TÀN CHO QUẠT GIÓ 32K006

GỒI THẦU SỐ		THÀNH VIÊN	
LẬP BẢO CÁO KINH TẾ KỸ THUẬT		LƯU ANH	
ĐƠN VỊ THIẾT KẾ			
VIỆN CƠ KHÍ NĂNG LƯỢNG VÀ MÁY XINACOMAN			
P. Viện trưởng Đỗ Trung Hiếu			
CN. Dự án Nguyễn Quốc Thịnh			
Kiểm tra Lê Mạnh Quyết			
Chủ trì TK Phạm Minh Tấn			
Thiết kế Phạm Minh Tấn			
GDTK	TL	PTK	K.Ướng
TKTC	1:100	TTCNC	Từ: 01
			Isô từ: 01

BỘ CHUYỂN ĐỔI TẦN SỐ

DTSX-HCMTB-04-08

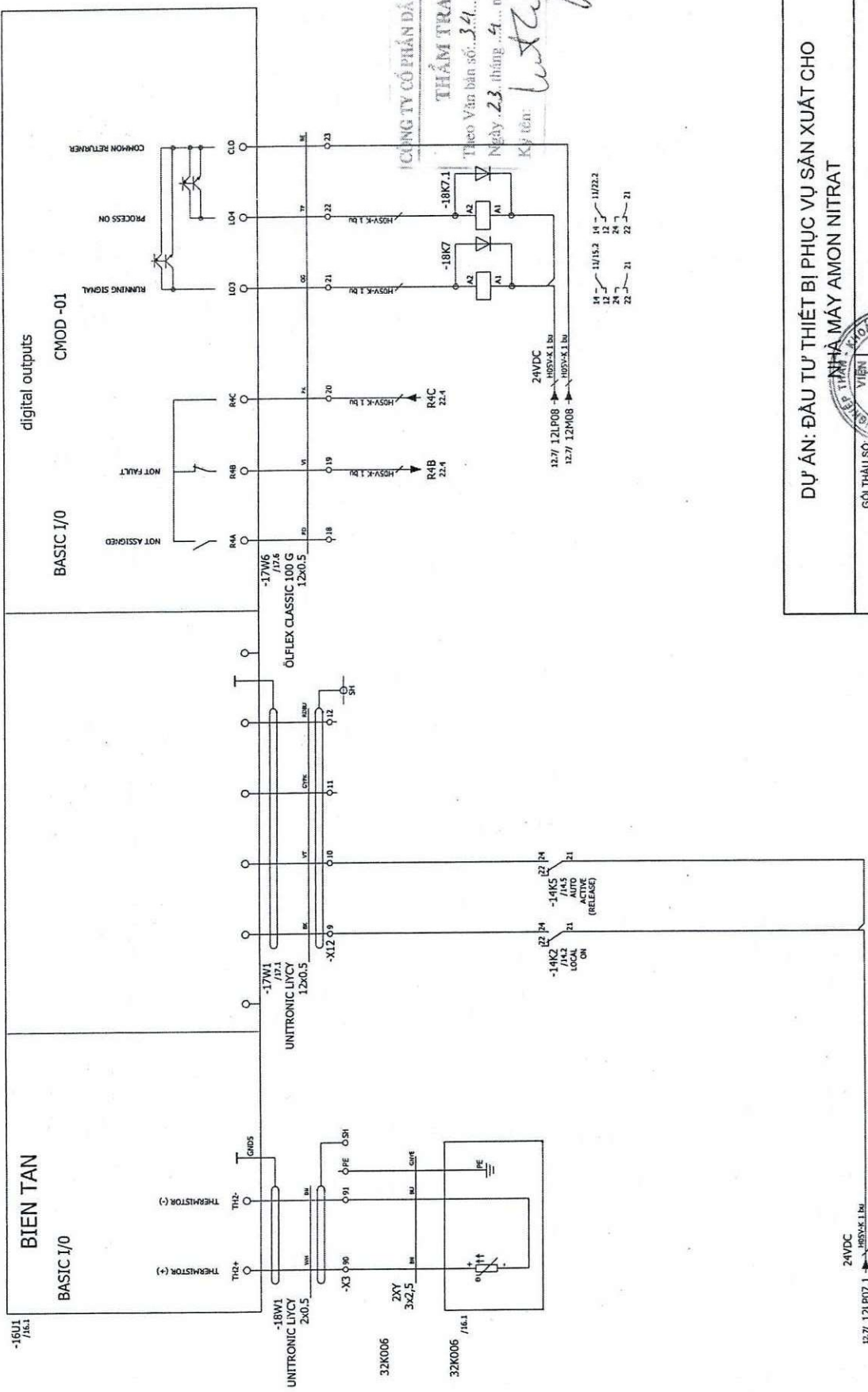

CÔNG TY CỔ PHẦN DẮC TỬ M.  
**THẨM TRÁ**  
 Theo Văn bản số: 341.../KQĐ-TM  
 Ngày: 23. tháng 5. năm 2025  
 Ký tên: *[Signature]*

**DỰ ÁN: ĐẦU TƯ THIẾT BỊ PHỤC VỤ SẢN XUẤT CHO NHÀ MÁY AMON NITRAT**

GỢI THẦU SỐ /		VIỆN	
LẬP BẢO CAO KINH TẾ KỸ THUẬT KỲ KH		KHOẢNG ANH VIỆT NAM	
ĐƠN VỊ THIẾT KẾ: 01		TRƯỜNG	
VIỆN CƠ KHÍ NĂNG LƯỢNG VÀ MÔI TRƯỜNG		VINA-COM (P)	
P. Viện trưởng Đỗ Trung Hiếu		[Signature]	
CN. Dự án	Nguyễn Quốc Tỉnh	GDTK	TL
Kiểm tra	Lã Mạnh Quyết	PTK	K. lượng:
Chủ trì TK	Phạm Minh Tân	TTCNC	Tỷ lệ: 01
Thiết kế	Phạm Minh Tân	ISố tờ: 01	DTSX-HCMTB-04-09

**BIẾN TẦN CHO QUẠT GIÓ 32K006**

**BỘ ĐIỀU KHIỂN CHUYỂN ĐỔI TẦN SỐ**

24VDC  
 12.7/ 12LP07.1 → H55X.1 B

11 - 11/5.2 14 - 11/2.2  
 12 - 24 24 - 24  
 21 - 21 22 - 21

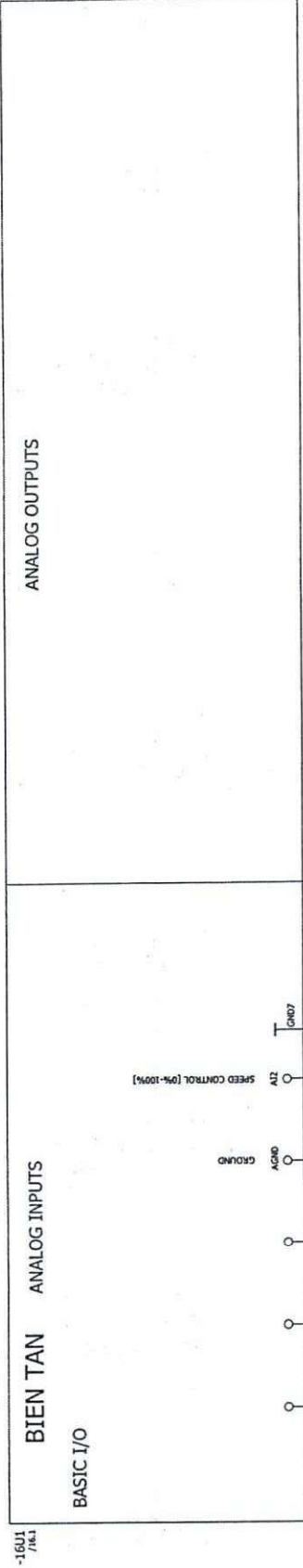

CÔNG TY CỔ PHẦN ĐÀ TÙNG  
 THẨM TRA  
 Theo Văn bản số: 34.../K&TA-ME  
 Ngày: 23 tháng 4... năm 2025  
 Ký tên: *[Signature]*

**DỰ ÁN: ĐẦU TƯ THIẾT BỊ PHỤC VỤ SẢN XUẤT CHO NHÀ MÁY AMON NITRAT**

GÓI THẦU SỐ: 00 KH		VIỆN CƠ KHÍ NĂNG LƯỢNG VÀ MÔI TRƯỜNG	
LẬP BÁO CÁO KINH TẾ KỸ THUẬT VÀ CÔNG NGHỆ		ĐƠN VỊ THIẾT KẾ VÀ KẾ HOẠCH	
P. Viện trưởng Đỗ Trung Hiếu		K. Trưởng Khoa Phạm Minh Tấn	
CN. Dự án	Nguyễn Quốc Tỉnh	GDTK	TL
Kiểm tra	Lã Mạnh Quyết	TKTC	1:100
Chủ trì TK	Phạm Minh Tấn	PTK	K. Lượng
Thiết kế	Phạm Minh Tấn	TTCNC	Từ: 01
			Số tờ: 01

**BIẾN TẦN CHO QUẠT GIÓ 32K006**

**BỘ ĐIỀU KHIỂN CHUYÊN DỤNG ĐỜI TẢN SỎ**

DTSX-HCMTB-04-10



SPEED CONTROL (SSP)  
 [0%-100%]  
 (4-20mA)

24VDC  
 12.6V 12LP01 → 100mA x 1.0u  
 12.6V 12M01 → 100mA x 1.0u



-16011  
/041

BIEN TAN

PROFIBUS CARD  
(FPBA-01)  
ADDRESS ??

76-6 0-95

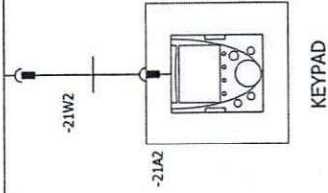

PROFIBUS MAPPING:

- READY 1= FEEDER IN OPERATION POS.
- 0= FEEDER NOT READY
- STOP 0= STOP
- ON 1= REMOTE
- FAULT SIGNAL PULSE = ON
- CURRENT INDIKATION 0= FAULT 1= OK
- SPEED INDIKATION [ A ] [ RPM]

CÔNG TY CỔ PHẦN DẦU TỬ BIỂU

THẨM TRA

Theo Văn bản số: 34.../KATM-HE

Ngày 23 tháng 4 năm 2025

Ký tên: *Le Huy*

DỰ ÁN: ĐẦU TƯ THIẾT BỊ PHỤC VỤ SẢN XUẤT CHO  
NHÀ MÁY AMON NITRAT



BIÊN BẢN CHO QUẠT GIÓ 32K006

BỘ CHUYỂN ĐỔI TẦN SỐ ĐẦU CUỐI  
CHO NGƯỜI DÙNG

GÓI THẦU SƠ LẬP BẢO CÁO KINH TẾ KỸ THUẬT VIÊN CÔNG NGHỆ	TKTC	TL	PTK	K.lưu trữ:	DTSX-HCMTB-04-12
ĐƠN VỊ THIẾT KẾ VÀ THIẾT KẾ	TKTC	TL	PTK	K.lưu trữ:	DTSX-HCMTB-04-12
VIỆN CƠ KHÍ NĂNG LƯỢNG VÀ MỘT SỐ MÁY DÙNG TRONG SẢN XUẤT	TKTC	TL	PTK	K.lưu trữ:	DTSX-HCMTB-04-12
P. Viện trưởng Đỗ Trung Hiếu	TKTC	TL	PTK	K.lưu trữ:	DTSX-HCMTB-04-12
CN. Dự án Nguyễn Quốc Tỉnh	TKTC	TL	PTK	K.lưu trữ:	DTSX-HCMTB-04-12
Kiểm tra Lê Mạnh Cường	TKTC	TL	PTK	K.lưu trữ:	DTSX-HCMTB-04-12
Chủ trì TK Phạm Minh Tấn	TKTC	TL	PTK	K.lưu trữ:	DTSX-HCMTB-04-12
Thiết kế Phạm Minh Tấn	TKTC	TL	PTK	K.lưu trữ:	DTSX-HCMTB-04-12

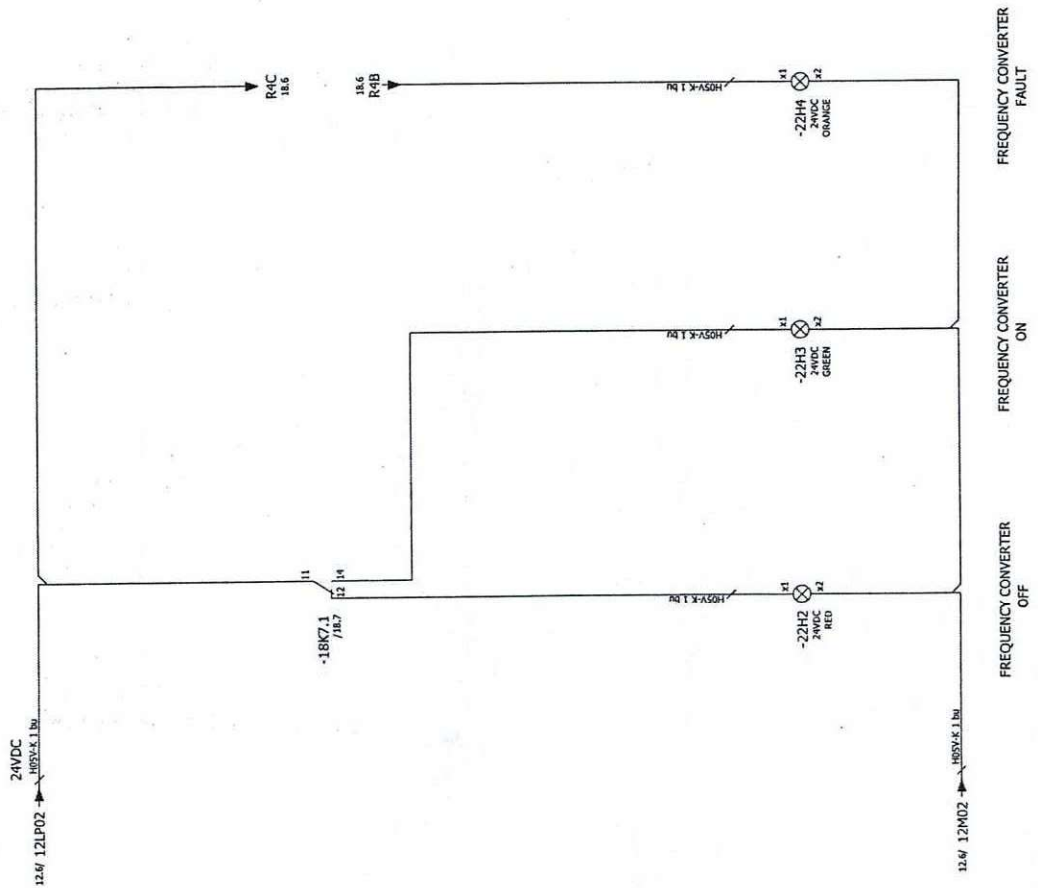

CÔNG TY CỔ PHẦN ĐẦU TƯ HILL  
**THẨM TRA**  
 Theo Văn bản số: 34/KATR-NE  
 Ngày 23 tháng 4 năm 2025  
 Ký tên: *Wintley*

**DỰ ÁN: ĐẦU TƯ THIẾT BỊ PHỤC VỤ SẢN XUẤT CHO NHÀ MÁY AMON NITRAT**

GÓI THẦU SỐ:		TKTC		1:100		TTCNC		Tr: 01		Số ltr: 01	
LẬP BẢO CAO KINH TẾ KỸ THUẬT HẠN		TKTC		1:100		TTCNC		Tr: 01		Số ltr: 01	
ĐƠN VỊ THIẾT KẾ:		TKTC		1:100		TTCNC		Tr: 01		Số ltr: 01	
VIỆN CƠ KHÍ NĂNG LƯỢNG VÀ MÔI TRƯỜNG		TKTC		1:100		TTCNC		Tr: 01		Số ltr: 01	
P. Viện trưởng Đỗ Trung Hiếu		TKTC		1:100		TTCNC		Tr: 01		Số ltr: 01	
Kiểm tra Lê Mạnh Quyết		TKTC		1:100		TTCNC		Tr: 01		Số ltr: 01	
Chủ trì TK Phạm Minh Tân		TKTC		1:100		TTCNC		Tr: 01		Số ltr: 01	
Thiết kế Phạm Minh Tân		TKTC		1:100		TTCNC		Tr: 01		Số ltr: 01	

**BIẾN TÂN CHO QUẠT GIÓ 32K006**

**BẢO HIỆU**

DTSX-HCMTB-04-13