

# CÔNG TY CỔ PHẦN NƯỚC SẠCH QUẢNG NINH

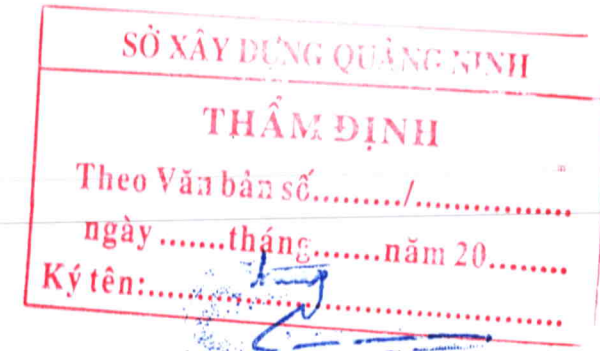

## BẢN VẼ THIẾT KẾ CƠ SỞ ĐIỀU CHỈNH

(CHỈNH SỬA THEO THÔNG BÁO KẾT QUẢ THẨM ĐỊNH SỐ 02/TĐ-SXD NGÀY 22/7/2025)

**DỰ ÁN : ĐẦU TƯ XÂY DỰNG HỆ THỐNG CẤP NƯỚC CHO ĐẢO HÀ NAM, TX QUẢNG YÊN GIAI ĐOẠN 2**  
**HẠNG MỤC : TUYẾN ỐNG NƯỚC SẠCH**

CHỦ ĐẦU TƯ *Đee*

CÔNG TY CỔ PHẦN NƯỚC SẠCH QUẢNG NINH



TỔNG GIÁM ĐỐC

*Hoàng Ngọc Hà*

NHÀ THẦU TƯ VẤN

CÔNG TY CỔ PHẦN TƯ VẤN XÂY DỰNG WATECH



TỔNG GIÁM ĐỐC

*Phùng Bảo Anh*

## DANH MỤC BẢN VẼ

STT	KÍ HIỆU BẢN VẼ	TÊN BẢN VẼ
TUYẾN ỐNG NƯỚC SẠCH		
I. TỔNG THỂ		
01	CN-TT-01	MẶT BẰNG TỔNG THỂ MẠNG LƯỚI ĐƯỜNG ỐNG NƯỚC SẠCH ĐẢO HÀ NAM, THỊ XÃ QUẢNG YÊN, TỈNH QUẢNG NINH
II. TUYẾN ỐNG HDPE DN560 VÀ ỐNG GANG DN500		
01	CN-TONS-01	BÌNH ĐỒ VÀ TRẮC DỤC TUYẾN ỐNG NƯỚC SẠCH TỪ CỌC A0 ĐẾN CỌC A5
02	CN-TONS-02	BÌNH ĐỒ VÀ TRẮC DỤC TUYẾN ỐNG NƯỚC SẠCH TỪ CỌC A5 ĐẾN CỌC A11
03	CN-TONS-03	BÌNH ĐỒ VÀ TRẮC DỤC TUYẾN ỐNG NƯỚC SẠCH TỪ CỌC A11 ĐẾN CỌC A21
04	CN-TONS-04	BÌNH ĐỒ VÀ TRẮC DỤC TUYẾN ỐNG NƯỚC SẠCH TỪ CỌC A15 ĐẾN CỌC A25
05	CN-TONS-05	BÌNH ĐỒ VÀ TRẮC DỤC TUYẾN ỐNG NƯỚC SẠCH TỪ CỌC A21 ĐẾN CỌC A25
06	CN-TONS-06	BÌNH ĐỒ VÀ TRẮC DỤC TUYẾN ỐNG NƯỚC SẠCH TỪ CỌC A25 ĐẾN CỌC A31
07	CN-TONS-07	BÌNH ĐỒ VÀ TRẮC DỤC TUYẾN ỐNG NƯỚC SẠCH TỪ CỌC A31 ĐẾN CỌC A40
08	CN-TONS-08	BÌNH ĐỒ VÀ TRẮC DỤC TUYẾN ỐNG NƯỚC SẠCH TỪ CỌC A40 ĐẾN CỌC A45
09	CN-TONS-09	BÌNH ĐỒ VÀ TRẮC DỤC TUYẾN ỐNG NƯỚC SẠCH TỪ CỌC A45 ĐẾN CỌC A52
10	CN-TONS-10	BÌNH ĐỒ VÀ TRẮC DỤC TUYẾN ỐNG NƯỚC SẠCH TỪ CỌC A52 ĐẾN CỌC A57
11	CN-TONS-11	BÌNH ĐỒ VÀ TRẮC DỤC TUYẾN ỐNG NƯỚC SẠCH TỪ CỌC A57 ĐẾN CỌC A63
12	CN-TONS-12	BÌNH ĐỒ VÀ TRẮC DỤC TUYẾN ỐNG NƯỚC SẠCH TỪ CỌC A63 ĐẾN CỌC A69
13	CT-TONS-01	MẶT CẮT MƯƠNG ĐẶT ỐNG; CHI TIẾT BẦU XẢ KHÍ
14	CT-TONS-02	CHI TIẾT CỤM VAN XẢ KHÍ, CHI TIẾT CỤM VAN XẢ CẶN
15	CT-TONS-03	CHI TIẾT TUYẾN ỐNG QUA KÊNH
16	CT-TONS-04	CHI TIẾT ỐNG QUA CỐNG, CHI TIẾT ỐNG QUA CẦU
17	XD-TONS-01	CHI TIẾT GIÀN L=22M
18	XD-TONS-02	CHI TIẾT GIÀN L=22M
19	XD-TONS-03	CHI TIẾT GIÀN L=22M
20	XD-TONS-04	CHI TIẾT GIÀN L=22M
21	XD-TONS-05	CHI TIẾT GIÀN L=21M
22	XD-TONS-06	CHI TIẾT GIÀN L=21M
23	XD-TONS-07	CHI TIẾT GIÀN L=21M
24	XD-TONS-08	CHI TIẾT GIÀN L=21M
25	XD-TONS-09	CHI TIẾT GỐI ĐỖ
26	XD-TONS-10	CHI TIẾT GỐI ĐỖ CỨT
27	XD-TONS-11	CHI TIẾT GỐI ĐỖ TẾ; CHI TIẾT GỐI ĐỖ CỨT
III. TUYẾN ỐNG DN315+DN225		
01	CN-TONS-01	BÌNH ĐỒ VÀ TRẮC DỤC TUYẾN ỐNG DN315+DN225 HDPE TỪ CỌC 01 ĐẾN CỌC 03
02	CN-TONS-02	BÌNH ĐỒ VÀ TRẮC DỤC TUYẾN ỐNG DN315+DN225 HDPE TỪ CỌC 03 ĐẾN CỌC 06
03	CN-TONS-03	BÌNH ĐỒ VÀ TRẮC DỤC TUYẾN ỐNG DN315+DN225 HDPE TỪ CỌC 06 ĐẾN CỌC 09
04	CN-TONS-04	BÌNH ĐỒ VÀ TRẮC DỤC TUYẾN ỐNG DN315+DN225 HDPE TỪ CỌC 09 ĐẾN CỌC 16
05	CN-TONS-05	BÌNH ĐỒ VÀ TRẮC DỤC TUYẾN ỐNG DN315+DN225 HDPE TỪ CỌC 16 ĐẾN CỌC 20
06	CT-TONS-01	CHI TIẾT GỐI ĐỖ CỨT, TẾ, TRỤ ĐỖ ỐNG
07	CT-TONS-02	CHI TIẾT HỐ VAN CHẶN, HỐ ĐỒNG HỒ
08	CT-TONS-03	CHI TIẾT ỐNG QUA KÊNH YÊN LẬP
09	XD-TONS-01	CHI TIẾT TRỤ ĐỖ ỐNG
10	XD-TONS-02	CHI TIẾT HỐ VAN CHẶN

**SỞ XÂY DỰNG QUẢNG NINH**  
**THẨM ĐỊNH**  
 Theo Văn bản số...../.....  
 ngày.....tháng.....năm 20.....  
 Ký tên:.....



SỞ XÂY DỰNG QUẢNG NINH

THẨM ĐỊNH

Theo Văn bản số...../.....

ngày.....tháng.....năm 20.....

Ký tên:.....

**TỔNG THỂ**



SỞ XÂY DỰNG QUẢNG NINH

THẨM ĐỊNH

Theo Văn bản số...../.....

ngày .....tháng.....năm 20.....

Ký tên:.....



# TUYỂN ỐNG HDPE DN560 VÀ ỐNG GANG DN500











# BÌNH ĐỒ VÀ TRẮC DỌC TUYẾN ỐNG NƯỚC SẠCH TỪ CỌC A31 ĐẾN CỌC A40

TỈ LỆ DỨNG : 1/100  
TỈ LỆ NGANG : 1/500

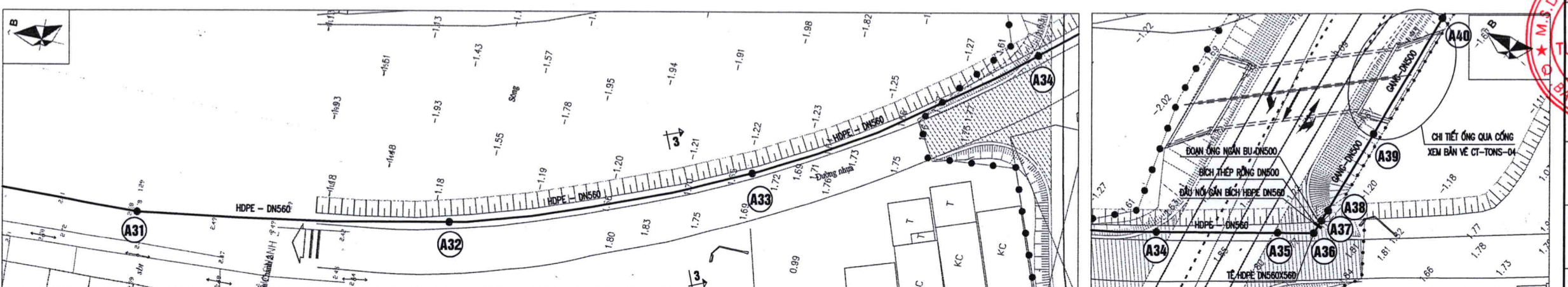
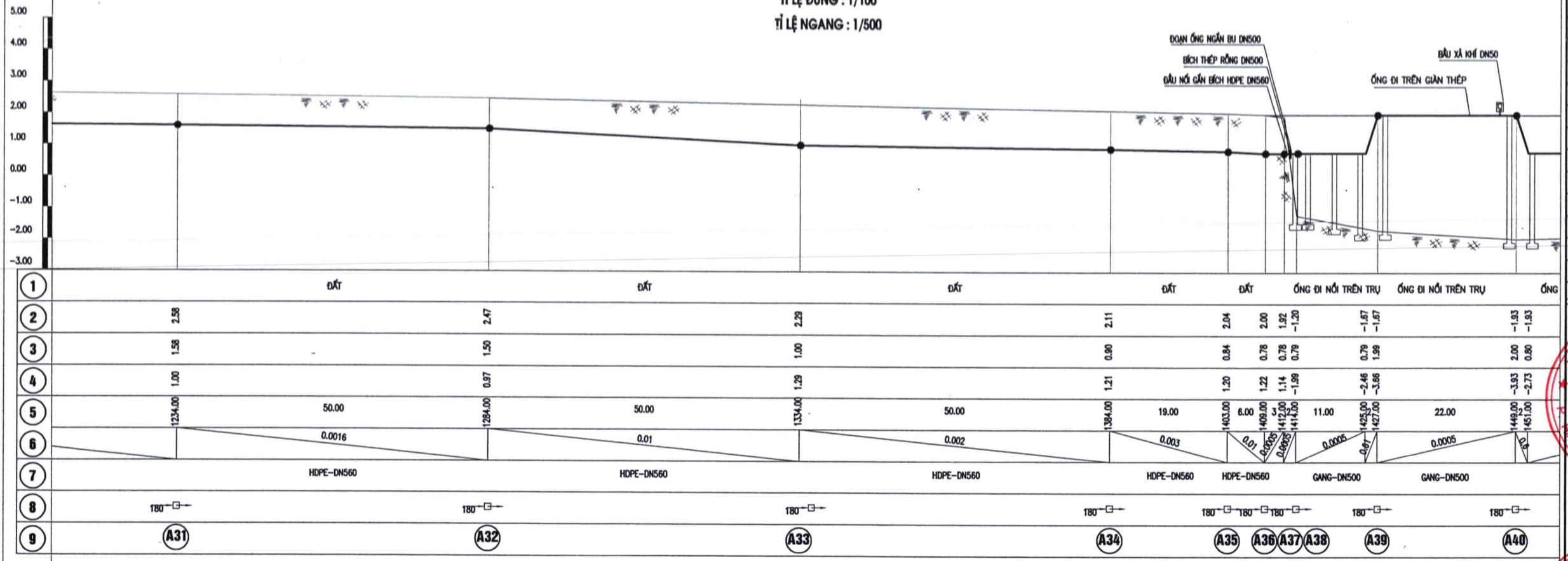

VỊ TRÍ BẢN VẼ

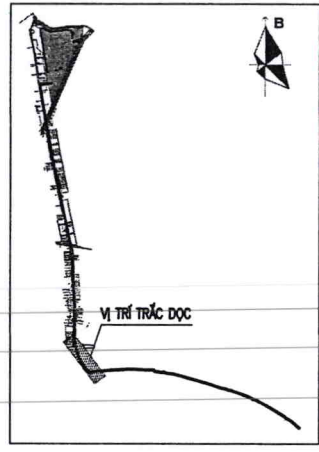

MẶT CẮT NGANG ĐIỂN HÌNH 3-3

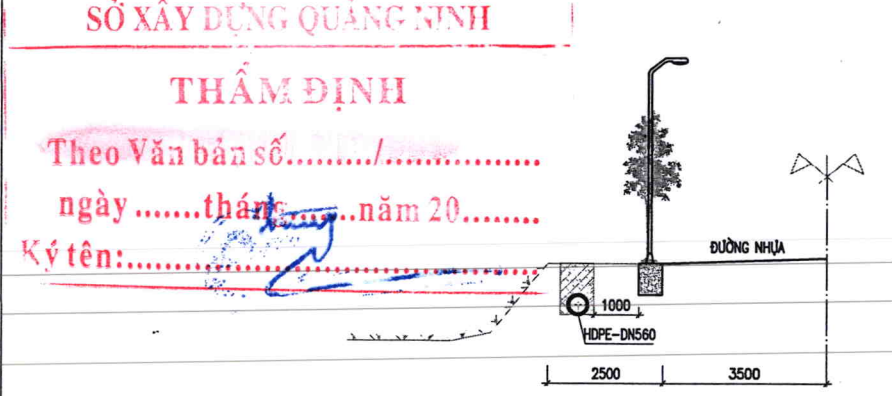

CHI TIẾT ĐẦU NỐI ỐNG HDPE VÀ ỐNG GANG (CỌC A36)

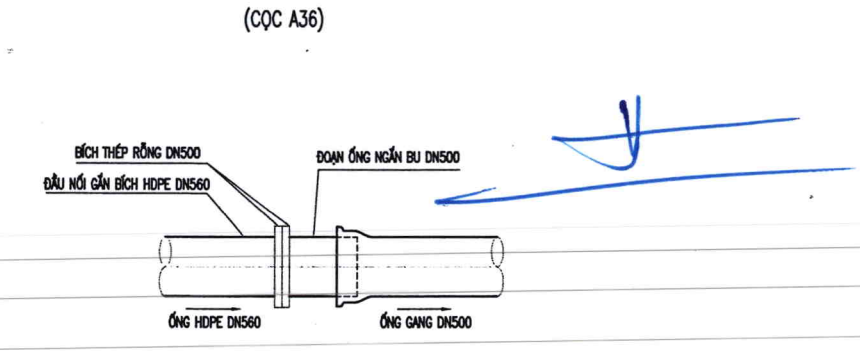

LẦN SỬA	NGÀY SỬA	NỘI DUNG SỬA	NGƯỜI SỬA

**CHỦ ĐẦU TƯ:**  
**CÔNG TY CỔ PHẦN NƯỚC SẠCH QUẢNG BÌNH**  
**CỔ PHẦN NƯỚC SẠCH QUẢNG BÌNH**  
**CÔNG TY CỔ PHẦN TƯ VẤN XÂY DỰNG WATECH**

**Watech**  
 SỐ 1 PHẠM HUY TRƯỜNG - Đ. ĐÌNH - HÀ NỘI  
 TEL: 0243.7722277, FAX: 0243.7739864  
**CÔNG TY CỔ PHẦN TƯ VẤN XÂY DỰNG WATECH**  
 TH. NGUYỄN THẠCH BÌNH  
 CHỦ NHIỆM DỰ ÁN  
 Đ. ĐÌNH - T. BÌNH

**CHỦ TRƯ:** H. H. H.  
 KS. HOÀNG CHUNG DŨNG  
**KIỂM:** L. L. L.  
 KS. LÊ KIM THOA  
**THIẾT KẾ:** T. T. T.  
 KS. TRỊNH THỊ HƯỜNG

**TÊN DỰ ÁN:**  
 XÂY DỰNG HỆ THỐNG CẤP NƯỚC CHO ĐẢO HẢ NAM, TX QUẢNG YÊN GIAI ĐOẠN 2  
**HẠNG MỤC:**  
 TUYẾN ỐNG NƯỚC SẠCH  
**TÊN BẢN VẼ:**  
 BÌNH ĐỒ VÀ TRẮC DỌC TUYẾN ỐNG NƯỚC SẠCH TỪ CỌC A31 ĐẾN CỌC A40  
**BẢN VẼ THIẾT KẾ CƠ SỞ ĐIỀU CHỈNH**  
 HOÀN THÀNH: 2025  
 TỶ LỆ: BẢN VẼ SỐ: CN-TONS-07





# BÌNH ĐỒ VÀ TRẮC DỌC TUYẾN ỐNG NƯỚC SẠCH TỪ CỌC A52 ĐẾN CỌC A57

TỈ LỆ ĐỨNG : 1/100  
TỈ LỆ NGANG : 1/500

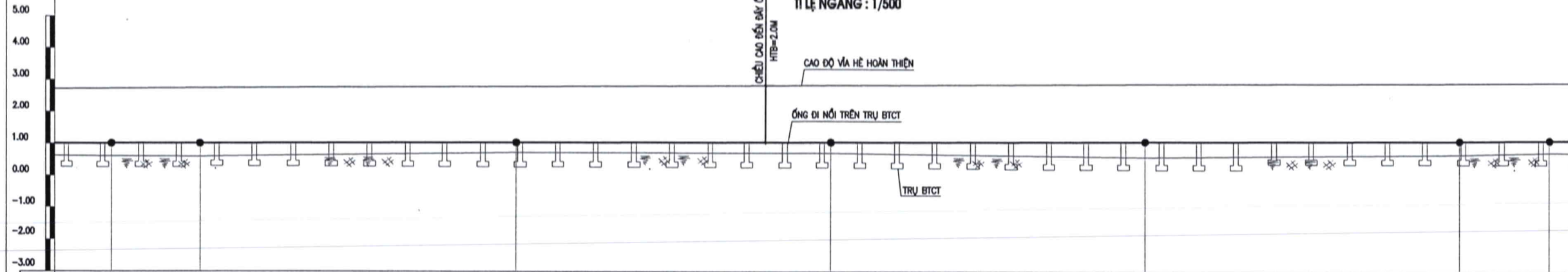

1	ỐNG ĐI NỐI TRÊN TRỤ	ỐNG ĐI NỐI TRÊN TRỤ	ỐNG ĐI NỐI TRÊN TRỤ	ỐNG ĐI NỐI TRÊN TRỤ	ỐNG ĐI NỐI TRÊN TRỤ	ỐNG ĐI NỐI TRÊN TRỤ
2	0.61	0.80	0.73	0.72	0.61	0.69
3	1.01	1.01	1.04	1.06	1.09	1.11
4	-0.40	-0.41	-0.31	-0.34	-0.48	-0.42
5	1855.00	1869.00	1889.00	1919.00	1969.00	2019.00
6	14.00	50.00	50.00	50.00	50.00	14.00
7	0.0005	0.0005	0.0005	0.0005	0.0005	0.0005
8	GANG-DN500	GANG-DN500	GANG-DN500	GANG-DN500	GANG-DN500	GANG-DN500
9	180	180	180	180	180	180
	(A51)	(A52)	(A53)	(A54)	(A55)	(A56)

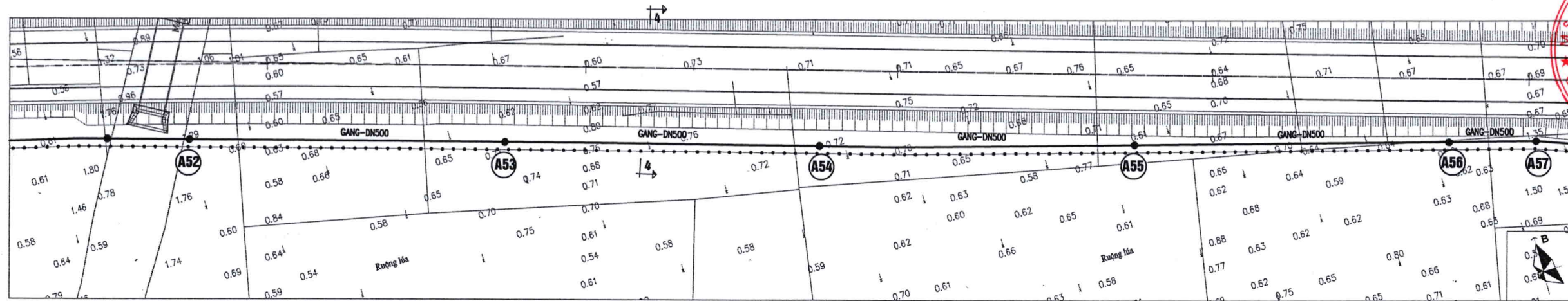

VỊ TRÍ BẢN VẼ

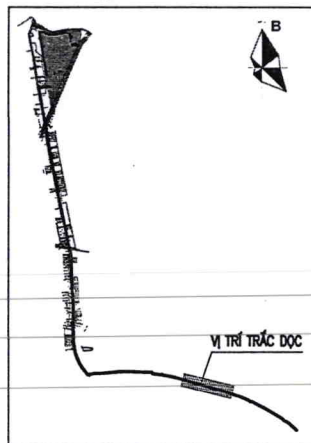

MẶT CẮT NGANG ĐIỂN HÌNH 4-4

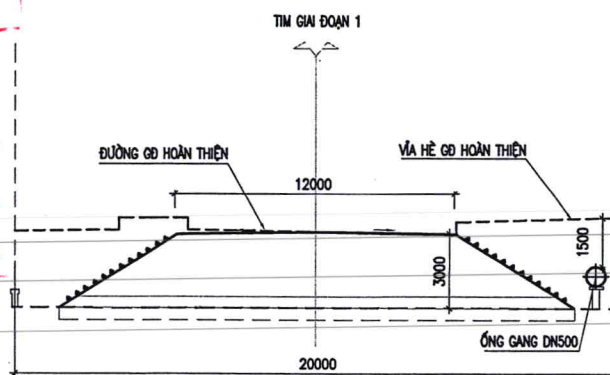

SỞ XÂY DỰNG QUẢNG NINH

THẨM ĐỊNH

Thọ Văn bản số...../.....

ngày .....tháng.....năm 20.....

Ký tên:.....

LẦN SỬA	NGÀY SỬA	NỘI DUNG SỬA	NGƯỜI SỬA
CÔNG TY CỔ PHẦN NƯỚC SẠCH QUẢNG NINH CÔNG TY CỔ PHẦN NƯỚC SẠCH QUẢNG NINH CÔNG TY CỔ PHẦN TƯ VẤN XÂY DỰNG WATECH			
SỐ 1 PHẠM THUY THONG - BA DINH - HA NOI TEL: 0243.7722277, FAX: 0243.7739864			
CÔNG TY CỔ PHẦN TƯ VẤN XÂY DỰNG WATECH CHỨC VỤ: THS. PHÙNG BẢO ANH CHỦ NHIỆM DỰ ÁN ĐINH - T. Bình			
THS. NGUYỄN THANH BÌNH			
CHỦ TRÌ 			
KS. HOÀNG CHUNG ĐÔNG			
KIỂM 			
KS. LÊ KIM THOA			
THIẾT KẾ 			
KS. TRINH THỊ HƯƠNG			
TÊN DỰ ÁN: XÂY DỰNG HỆ THỐNG CẤP NƯỚC CHO ĐẢO HÀ NAM, TX QUẢNG YÊN GIAI ĐOẠN 2			
HẠNG MỤC: TUYẾN ỐNG NƯỚC SẠCH			
TÊN BẢN VẼ: BÌNH ĐỒ VÀ TRẮC DỌC TUYẾN ỐNG NƯỚC SẠCH TỪ CỌC A52 ĐẾN CỌC A57			
BẢN VẼ THIẾT KẾ CƠ SỞ ĐIỀU CHỈNH			
HOÀN THÀNH: 2025			
TỶ LỆ:		BẢN VẼ SỐ: CN-TONS-10	





















LẦN SỬA	NGÀY SỬA	NỘI DUNG SỬA	NGƯỜI SỬA

**MẶT BẰNG DÀN ĐỖ ỚNG TỪ CỌC A61 TỚI CỌC A61.1**

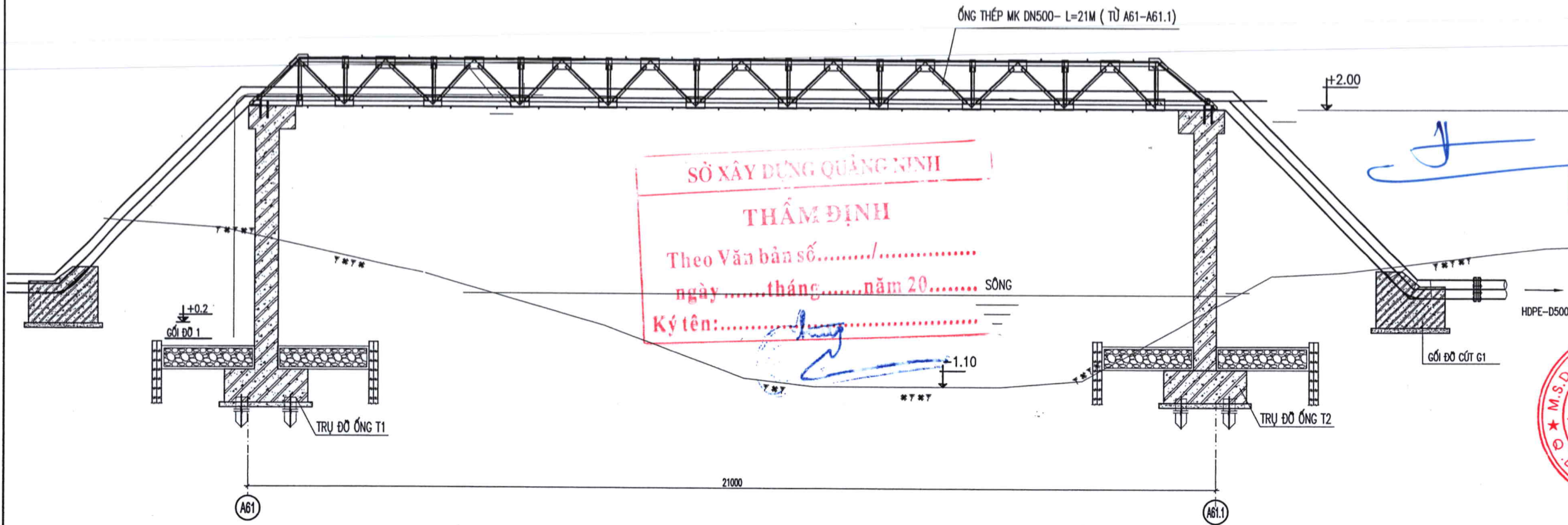
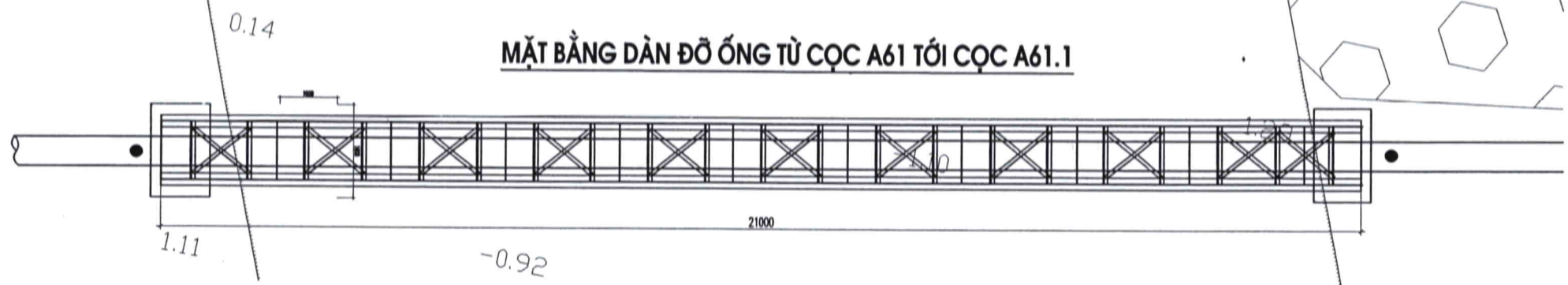

SỞ XÂY DỰNG QUẢNG NINH  
**THẨM ĐỊNH**  
 Theo Văn bản số...../.....  
 ngày.....tháng.....năm 20.....  
 Ký tên:.....

CHỦ ĐẦU TƯ: 570010  
**CÔNG TY CỔ PHẦN**  
**NƯỚC SẠCH QUẢNG NINH**  
**CÔNG TY CỔ PHẦN**  
**NƯỚC SẠCH QUẢNG NINH**

**CÔNG TY CỔ PHẦN**  
**TU VẤN XÂY DỰNG WATECH**



SỐ 1- PHẠM HUY THỐNG- BA ĐÌNH- HÀ NỘI  
 TEL: 0243.7722777, FAX: 0243.7739864

**CÔNG TY CỔ PHẦN**  
**TU VẤN XÂY DỰNG**  
**WATECH**

THS. PHÙNG ĐÀO ANH  
 CHỦ NHIỆM DỰ ÁN

THS. NGUYỄN THANH BÌNH

CHỦ TRÌ  
*(Signature)*  
 KS. NGUYỄN VĂN DƯƠNG

KIỂM  
*(Signature)*  
 KS. NGUYỄN VĂN DƯƠNG

THIẾT KẾ  
*(Signature)*  
 KS. PHẠM TƯỜNG HUY

TÊN DỰ ÁN:  
**XÂY DỰNG HỆ THỐNG CẤP NƯỚC**  
**CHO ĐẢO HÀ NAM, TX QUẢNG YÊN**  
**GIẢI ĐOẠN 2**

HẠNG MỤC:  
**TUYẾN ỚNG NƯỚC SẠCH**

TÊN BẢN VẼ:  
**CHI TIẾT GIÀN L=21M**

BẢN VẼ THIẾT KẾ CƠ SỞ ĐIỀU CHỈNH

HOÀN THÀNH: 2025

TỶ LỆ:      BẢN VẼ SỐ:  
 XD-TONS-05

**MẶT CẮT 1-1**

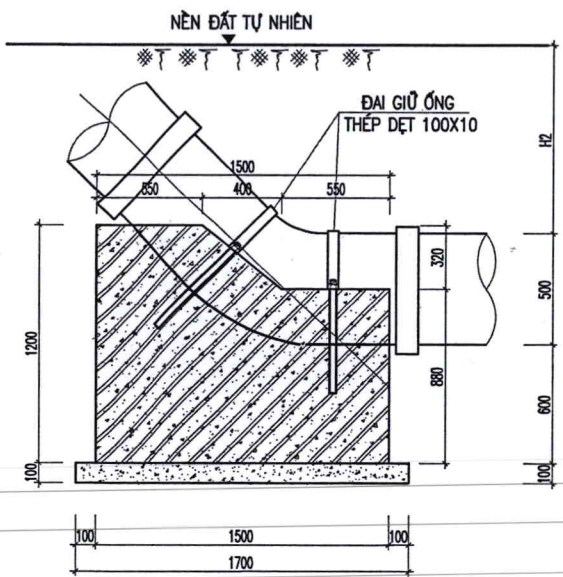

**GỐI ĐỖ HƯỚNG XUỐNG 45 ỚNG D500**

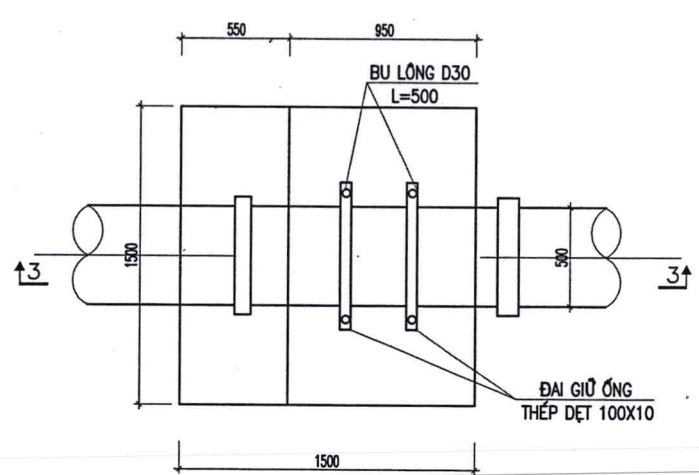

**MẶT CẮT 1 CỐT THÉP GỐI ĐỖ**

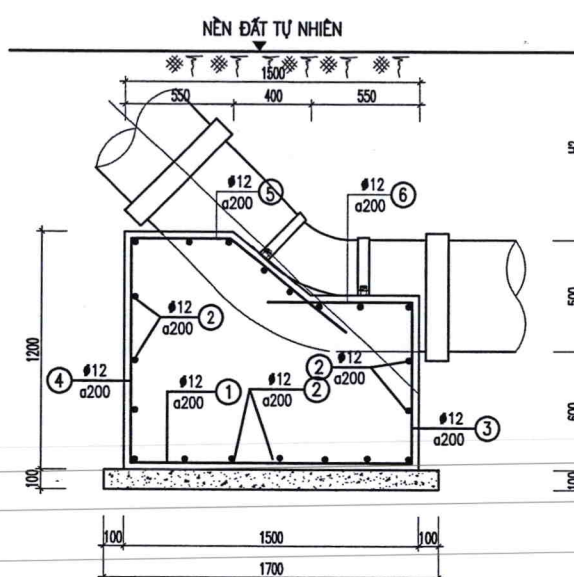

**GHI CHÚ :**

- TẤT CẢ CÁC KÍCH THƯỚC ĐỀU MM, CAO ĐỘ M, TRỪ CÁC KHI CHÚ KHÁC
- BÊ TÔNG LÁT B7.5(M100) THEO TCVN 5574:2012
- BÊ TÔNG CỐT THÉP B20(M250) THEO TCVN 5574:2012
- BÊ TÔNG KHÔNG CỐT THÉP, BÊ TÔNG GỐI ĐỖ B12.5(M150) THEO TCVN 5574:2012
- CỐT THÉP SỬ DỤNG: CB-300V CÓ RS=210MPA
- CB-300V CÓ RS=260MPA THEO TCVN 5575:2012
- KHI THI CÔNG XEM KẾT HỢP BẢN VẼ CÔNG NGHỆ
- CẤP BÊN BULÔNG VÀ THÉP ĐƯỢC LẤY THEO TCXDVN 5575:2012
- KẾT CẤU THÉP SỬ DỤNG THÉP CCT34 HOẶC LOẠI TƯƠNG ĐƯƠNG
- HÀN TAY, SỬ DỤNG QUE HÀN N46 HOẶC LOẠI TƯƠNG ĐƯƠNG
- BULÔNG NEO LÀ LOẠI BULÔNG CƯỜNG ĐỘ CAO CẤP 10.9
- BULÔNG M16 DÙNG LOẠI BULÔNG CÓ CẤP BÊN 5.6
- HÀN TAY, SỬ DỤNG QUE HÀN N46 HOẶC LOẠI TƯƠNG ĐƯƠNG
- CHIỀU CAO ĐƯỜNG HÀN BẰNG CHIỀU DÀY THÉP CƠ BẢN
- HÀN SUỐT CHIỀU DÀI THÉP GÓC TIẾP XÚC BÀN MÃ
- TOÀN BỘ CẤU KIỆN THÉP SƠN 2 LỚP CHỐNG GỈ & 1 LỚP MÀU













SỞ XÂY DỰNG QUẢNG NINH

THẨM ĐỊNH

Theo Vữa bản số...../.....  
ngày .....tháng.....năm 20.....  
Số 100.....

# TUYỂN ỐNG DN315 VÀ DN225





# BÌNH ĐỒ VÀ TRẮC DỌC TUYẾN ỐNG DN315+DN225 HDPE TỪ CỌC 03 ĐẾN 06

TỈ LỆ ĐỨNG : 1/100  
TỈ LỆ NGANG : 1/500

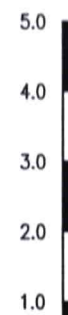

1	LÊ ĐẤT		LÊ ĐẤT		LÊ ĐẤT		LÊ ĐẤT	
2	2,33	2,33	2,21	2,28	1,7	0,58	50	50
3	1,63	1,65	1,67	1,7	0,58	0,58	50	50
4	0,7	0,88	0,54	0,58	0,58	0,58	50	50
5	65,00	30	95,00	50	145,00	95,00	95,00	50
6	0,0005		0,0005		0,0005		0,0005	
7	11	180	180	180	180	180	180	180
8	03	HDPE-DN315	04	HDPE-DN315	05	HDPE-DN315	06	HDPE-DN315

SỞ XÂY DỰNG QUẢNG NINH  
**THẨM ĐỊNH**  
Theo Văn bản số...../.....  
ngày .....tháng.....năm 20.....  
Ký tên:.....

CHỦ ĐẦU TƯ:  
**CÔNG TY CỔ PHẦN NƯỚC SẠCH QUẢNG NINH**  
CÔNG TY CỔ PHẦN TƯ VẤN XÂY DỰNG WATECH  
Watech  
Số 1 PHẠM HUY THỐNG - ĐÀ ĐÌNH - HÀ NỘI  
TEL: 0243.7722277, FAX: 0243.7739864  
CÔNG TY  
TỔNG GIÁM ĐỐC  
**TƯ VẤN XÂY DỰNG WATECH**  
THS. PHÙNG BẢO ANH

## MẶT BẰNG

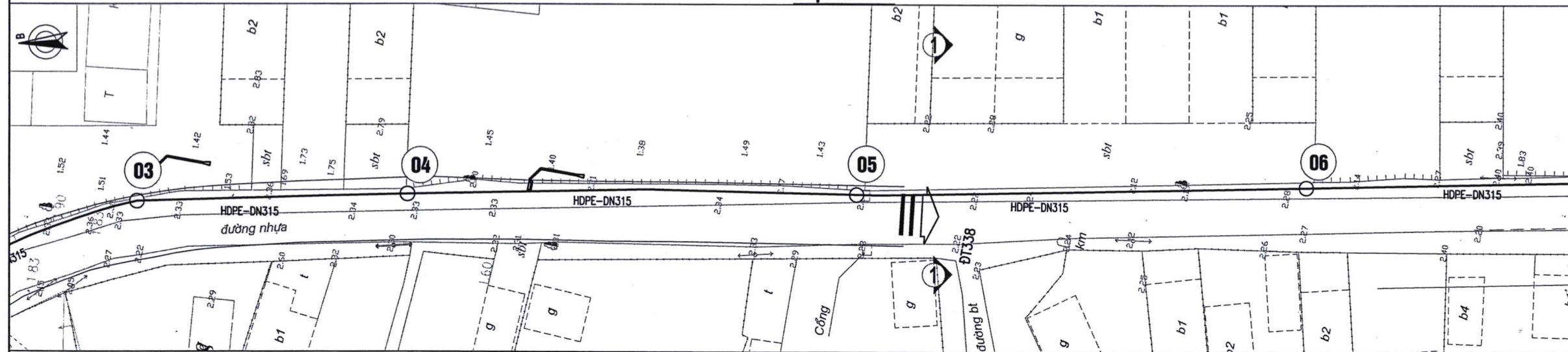

### GHI CHÚ:

- Tuyến ống thiết kế
- Ống lồng thép
- Hướng nước chảy
- 1 TÊN CỌC
- ⊗ VAN CHẶN

### MẶT CẮT 1-1

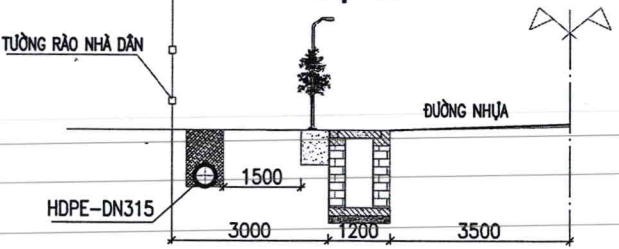

### MẶT BẰNG VỊ TRÍ TRẮC DỌC



CHỦ TRÌ  
KS. NGUYỄN THANH BÌNH

KIỂM  
KS. HOÀNG CHUNG DÔNG

THIẾT KẾ  
KS. LÊ KIM THOA

KS. TRINH THỊ HƯƠNG

TÊN CÔNG TRÌNH:  
XÂY DỰNG HỆ THỐNG CẤP NƯỚC CHO ĐẢO HÀ NAM, TX QUẢNG YÊN GIAI ĐOẠN 2

HẠNG MỤC:  
TUYẾN ỐNG NƯỚC SẠCH

TÊN BẢN VẼ:  
BÌNH ĐỒ VÀ TRẮC DỌC TUYẾN ỐNG DN315+DN225 HDPE TỪ CỌC 03 ĐẾN 06

BẢN VẼ THIẾT KẾ CƠ SỞ ĐIỀU CHỈNH

HOÀN THÀNH: 2025

TỶ LỆ:  
BẢN VẼ SỐ:  
CN-TONS-02



# BÌNH ĐỒ VÀ TRẮC DỌC TUYẾN ỐNG DN315+DN225 HDPE TỪ CỌC 09 ĐẾN 16

CHI TIẾT QUÁ KÉNH YÊN LẬP HDẦY=2.95  
XEM BẢN VẼ CT-TONS-03

TỈ LỆ ĐỨNG : 1/100  
TỈ LỆ NGANG : 1/500

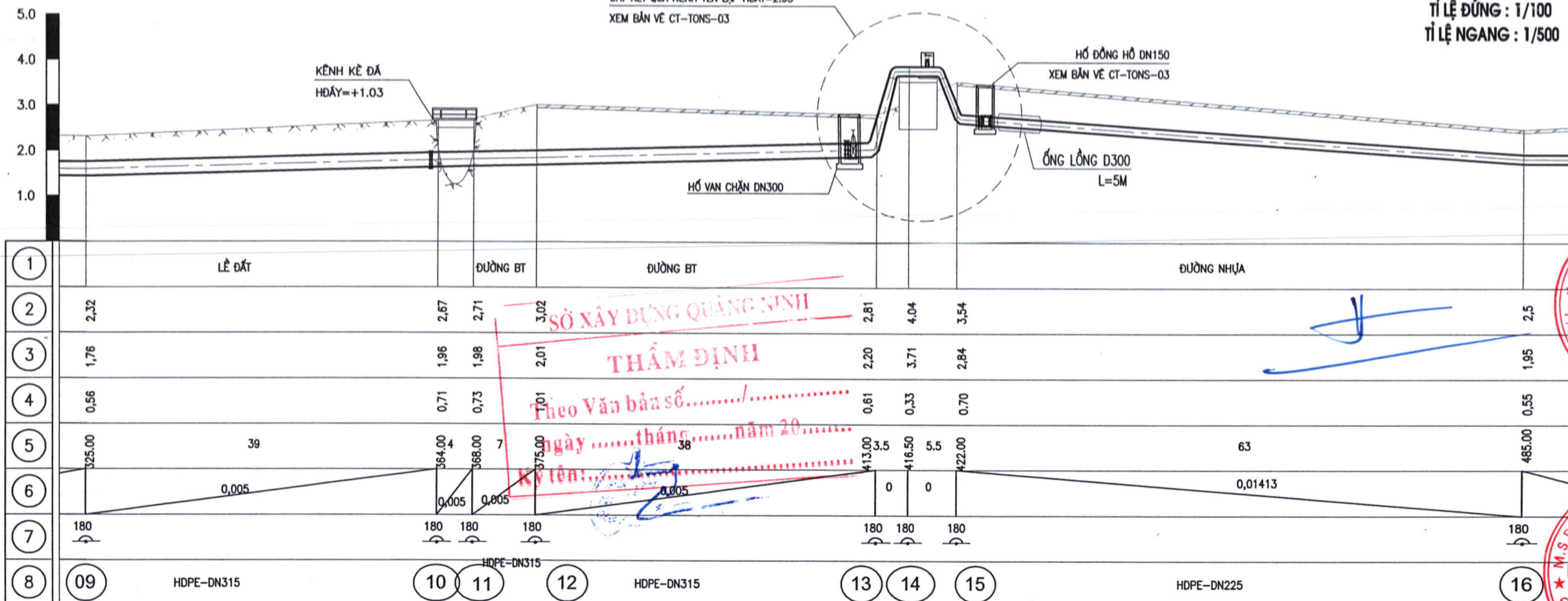

SỞ XÂY DỰNG QUẢNG NINH  
THẨM ĐỊNH  
Theo Văn bản số...../.....  
ngày.....tháng.....năm 20.....  
Ký tên:.....

## MẶT BẰNG

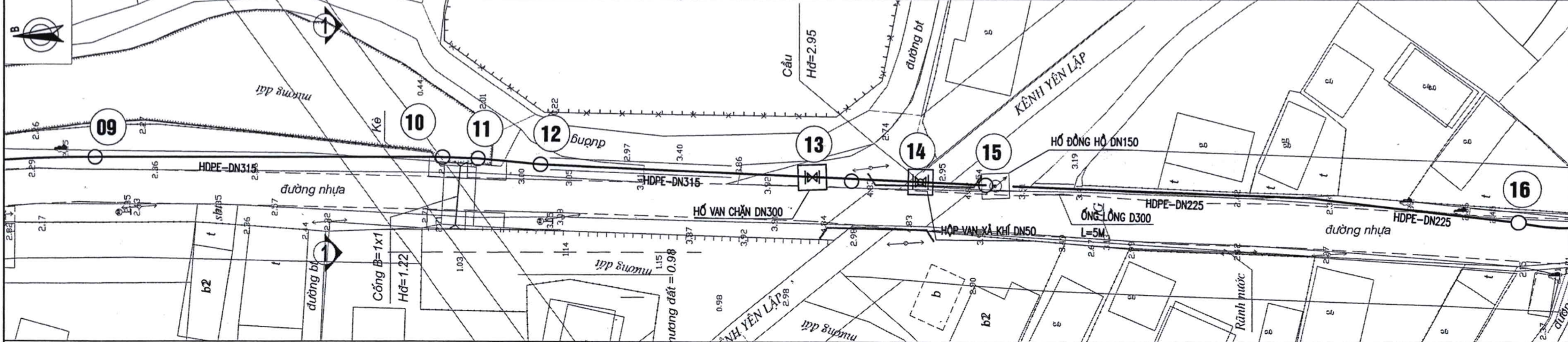

### GHI CHÚ:

- TUYẾN ỐNG THIẾT KẾ
- ỐNG LÔNG THÉP
- HƯỚNG NƯỚC CHẢY
- ① TÊN CỌC
- ⊗ VAN CHẶN

### MẶT CẮT 1-1

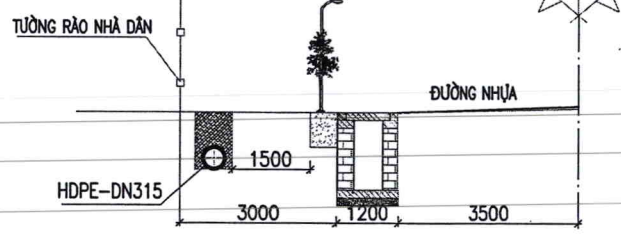

### MẶT BẰNG VỊ TRÍ TRẮC DỌC

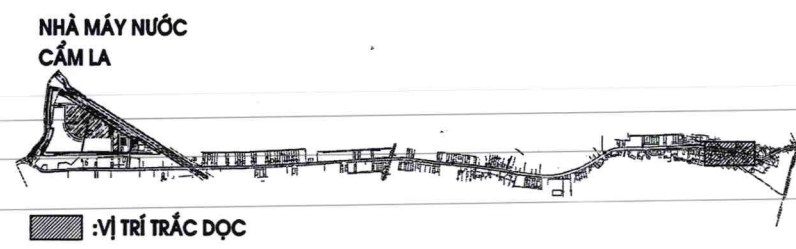

CHỦ ĐẦU TƯ: CÔNG TY CỔ PHẦN NƯỚC SẠCH QUẢNG NINH  
 CÔNG TY CỔ PHẦN TƯ VẤN XÂY DỰNG WATECH  
 SỐ 1 PHẠM HUY THƯỜNG - ĐÀ ĐÌNH - HÀ NỘI  
 TEL: 0243.7722777, FAX: 0243.7739864  
 TÊN CÔNG TRÌNH: XÂY DỰNG HỆ THỐNG CẤP NƯỚC CHO ĐẢO HÀ NAM, TX QUẢNG YÊN GIAI ĐOẠN 2  
 HANG MỤC: TUYẾN ỐNG NƯỚC SẠCH  
 TÊN BẢN VẼ: BÌNH ĐỒ VÀ TRẮC DỌC TUYẾN ỐNG DN315+DN225 HDPE TỪ CỌC 09 ĐẾN 16  
 BẢN VẼ THIẾT KẾ CƠ SỞ ĐIỀU CHỈNH  
 HOÀN THÀNH: 2025  
 TỶ LỆ: BẢN VẼ SỐ: CN-TONS-04

# BÌNH ĐỒ VÀ TRẮC DỌC TUYẾN ỐNG DN315+DN225 HDPE TỪ CỌC 16 ĐẾN 20

TỈ LỆ ĐỨNG : 1/100  
TỈ LỆ NGANG : 1/500

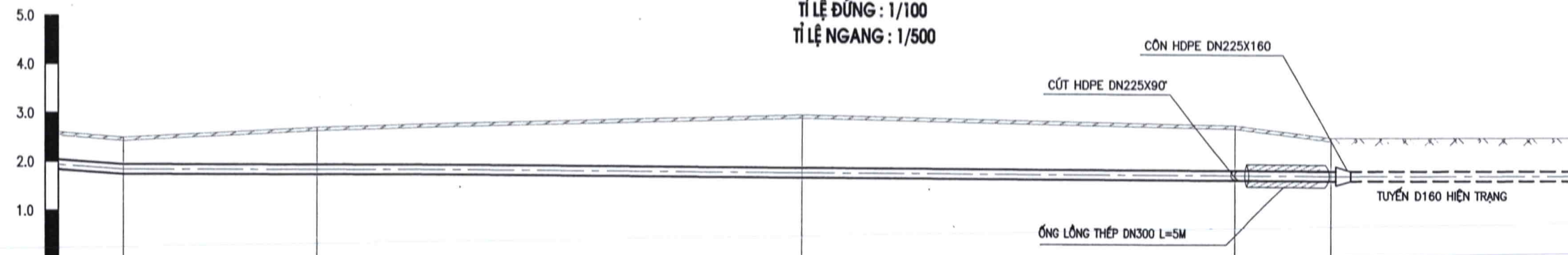

1	ĐƯỜNG NHỰA	ĐƯỜNG NHỰA	ĐƯỜNG NHỰA	ĐƯỜNG NHỰA	HÈ XI MĂNG	
2	2,5	2,7	2,89	2,81	2,56	
3	1,95	1,94	1,91	1,89	1,88	
4	0,55	0,76	0,98	0,92	0,68	
5	485,00	20	505,00	50	555,00	
6	0,0005	0,0005	0,0005	0,0005	0,0005	
7	180	180	180	190	157	
8	16	HDPE-DN225	17	HDPE-DN225	18	HDPE-DN225
					19	20
						HDPE-DN160 HIỆN TRẠNG

SỞ XÂY DỰNG QUẢNG NINH  
THẨM ĐỊNH  
Theo Văn bản số...../.....  
ngày.....tháng.....năm 20.....  
Ký tên:.....

LẦN SỬA	NGÀY SỬA	NỘI DUNG SỬA	NGƯỜI SỬA

CHỦ ĐẦU TƯ  
CÔNG TY CỔ PHẦN NƯỚC SẠCH QUẢNG NINH  
CÔNG TY CỔ PHẦN NƯỚC SẠCH QUẢNG NINH  
CÔNG TY CỔ PHẦN TƯ VẤN XÂY DỰNG WATECH  
Watech  
SỐ 1 - PHẠM QUY THỌNG - BA ĐÌNH - HÀ NỘI  
TEL: 0243.7722277, FAX: 0243.7739864  
CÔNG TY CỔ PHẦN TƯ VẤN XÂY DỰNG WATECH  
TỔNG GIÁM ĐỐC  
CHỦ NHIỆM DỰ ÁN  
ĐÌNH - TRẦN HỮU ANH

## MẶT BẰNG

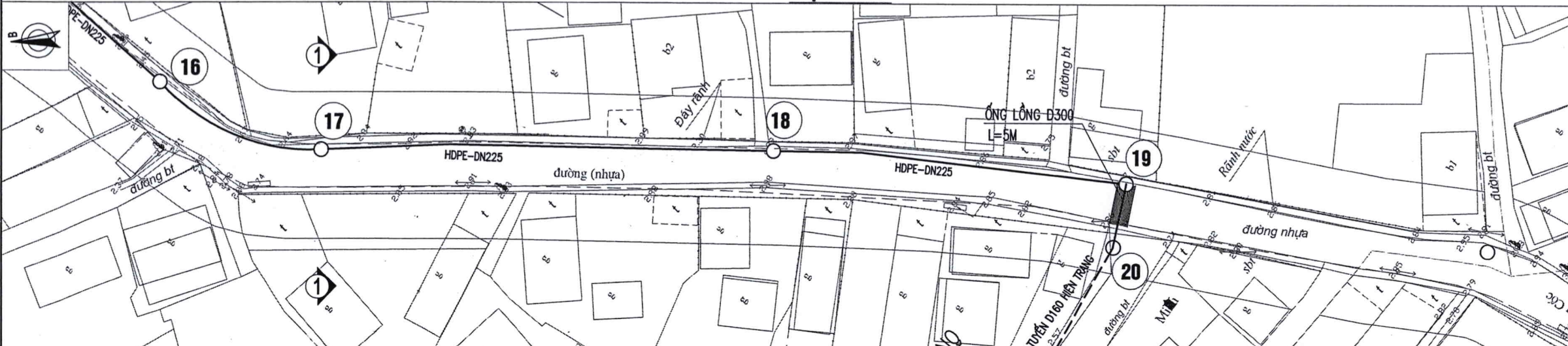

- GHI CHÚ:**
- TUYẾN ỐNG THIẾT KẾ
  - ỐNG LÔNG THÉP
  - HƯỚNG NƯỚC CHẢY
  - 1 TÊN CỌC
  - ⊗ VAN CHẶN

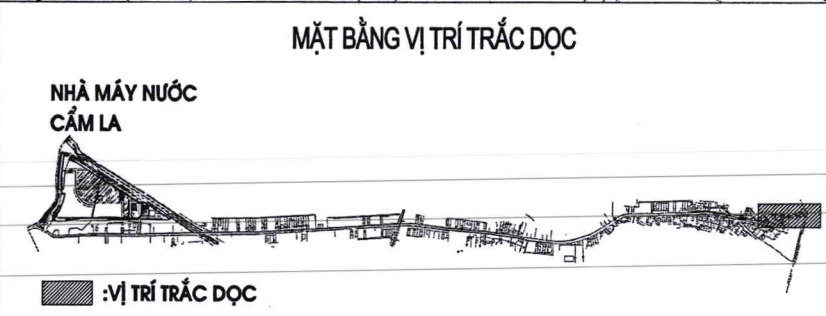
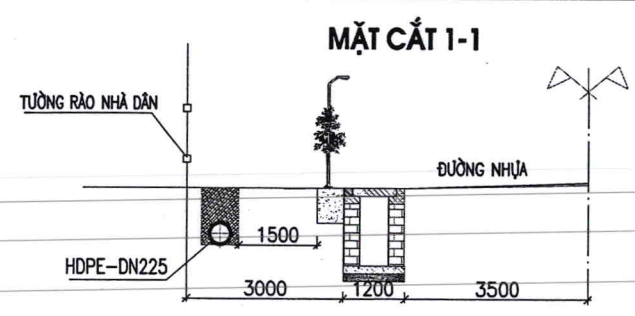

CHỦ TRƯ  
KS. NGUYỄN THANH BÌNH  
KIỂM  
KS. HOÀNG CHUNG ĐÔNG  
THIẾT KẾ  
KS. LÊ KIM THOA  
KS. TRINH THỊ HƯƠNG  
TÊN CÔNG TRÌNH:  
XÂY DỰNG HỆ THỐNG CẤP NƯỚC CHO ĐẢO HÀ NAM, TX QUẢNG YÊN GIAI ĐOẠN 2  
HẠNG MỤC:  
TUYẾN ỐNG NƯỚC SẠCH  
TÊN BẢN VẼ:  
BÌNH ĐỒ VÀ TRẮC DỌC TUYẾN ỐNG DN315+DN225 HDPE TỪ CỌC 16 ĐẾN 20  
BẢN VẼ THIẾT KẾ CƠ SỞ ĐIỀU CHỈNH  
HOÀN THÀNH: 2025  
TỶ LỆ:  
BẢN VẼ SỐ:  
CN-TONS-05

**THẨM ĐỊNH**

Theo Văn bản số...../.....  
 ngày .....tháng.....năm 20.....  
 Ký tên:.....

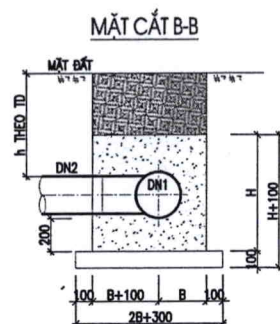
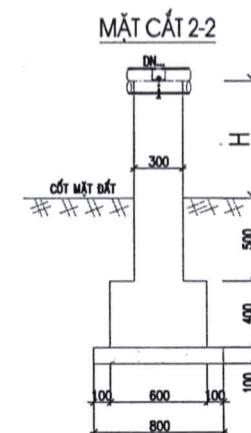
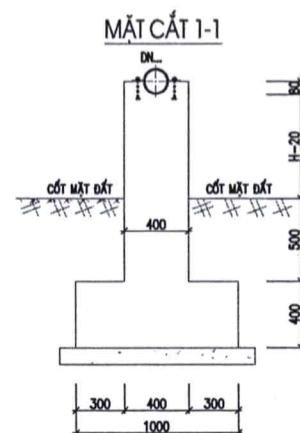
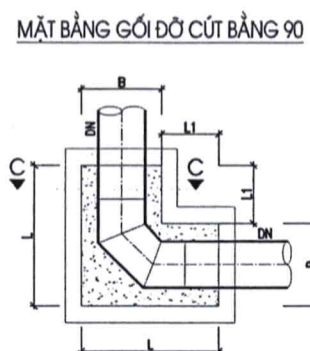
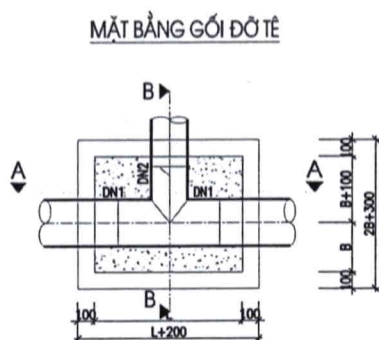
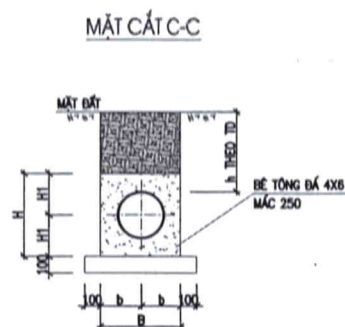
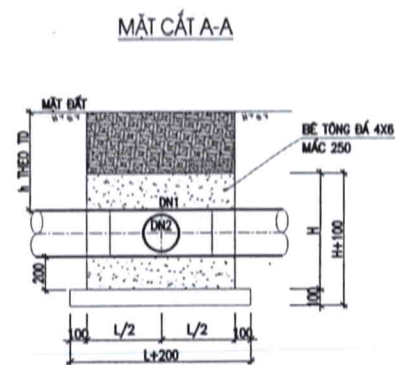

**BẢNG THỐNG KÊ KÍCH THƯỚC & SỐ LƯỢNG GỐI ĐỠ TÊ**

STT	LOẠI TÊ	KÍCH THƯỚC GỐI ĐỠ		
		L (M)	B (M)	H (M)
1	DN315X315	1.0	0.50	0.80

**BẢNG THỐNG KÊ KÍCH THƯỚC GỐI ĐỠ CÚT**

STT	LOẠI CÚT	KÍCH THƯỚC GỐI ĐỠ					
		L (M)	L1 (M)	B (M)	B (M)	H (M)	H1 (M)
1	DN315, DN225 - 90°	0.85	0.50	0.60	0.3	0.60	0.30

**MẶT CẮT MƯƠNG ĐẶT ỚNG**

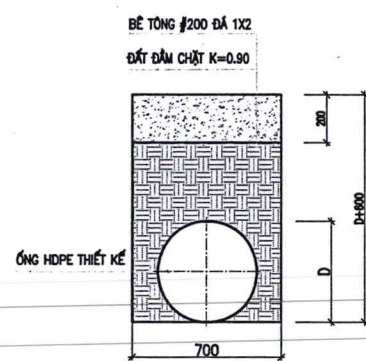

**MẶT CẮT MƯƠNG ĐẶT ỚNG**

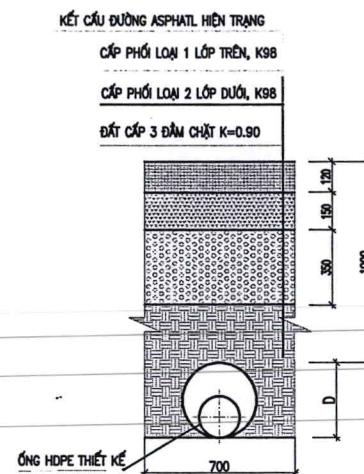

THS. PHÙNG BẢO ANH  
 CHỦ NHIỆM DỰ ÁN  
 THS. NGUYỄN THANH BÌNH  
 CHỦ TRÌ  
 KS. HOÀNG CHUNG DŨNG  
 KIỂM  
 KS. LÊ KIM THOÀ  
 THIẾT KẾ  
 KS. TRỊNH THỊ HƯỜNG

TÊN DỰ ÁN:  
 XÂY DỰNG HỆ THỐNG CẤP NƯỚC  
 CHO ĐẢO HÀ NAM, TX QUẢNG YÊN  
 GIAI ĐOẠN 2

HẠNG MỤC:  
 TUYẾN ỚNG NƯỚC SẠCH

TÊN BẢN VẼ:  
 CHI TIẾT GỐI ĐỠ CÚT, TÊ, TRỤ ĐỠ ỚNG

BẢN VẼ THIẾT KẾ CƠ SỞ ĐIỀU CHỈNH  
 HOÀN THÀNH: 2025  
 TỶ LỆ: BẢN VẼ SỐ: CT-TONS-01







