

MB CẢI TẠO VÁCH TẦNG TRỆT

NGÂN HÀNG TMCP ĐẦU TƯ VÀ PHÁT TRIỂN VIỆT NAM
PHÊ DUYỆT
 Theo Văn bản số: 679/QĐ-BIDV
 Ngày: 25-08-2025
 Ký tên:

CÔNG TY CỔ PHẦN TƯ VẤN XÂY DỰNG VÀ LẮP ĐẶT THIẾT BỊ VIỆT NAM - VINACE
THẨM TRA
 Theo Văn bản số: 2608/2025
 Ngày: 06...tháng...08...năm 2025
 Chủ trì bộ môn ký tên:

CHÚ THÍCH:

	TƯỜNG THẠCH CAO LÂM MỚI COS+3400
	TƯỜNG HIỆN TRẠNG SƠN BẢ HOÀN THIÊN
	TƯỜNG THẠCH CAO SƠN BẢ HOÀN THIÊN
D1A	CỬA GỖ MDF 2 CẢNH KT:1300X2200MM
D2	CỬA GỖ MDF 1 CẢNH KT:1000X2200MM
D3	CỬA GỖ MDF 1 CẢNH KT:900X2200MM
D4B	CỬA CHỐNG CHÁY 1 CẢNH KT:1200X2200MM
D4C	CỬA NHỒM KÍNH SINGFA 2 CẢNH KT:1400X2200MM
D3A	CỬA CHỐNG CHÁY 1 CẢNH KT:900X2200MM

CÔNG TY CỔ PHẦN XUẤT NHẬP KHẨU VĂN HÓA PHẨM

ĐỊA CHỈ: 22B HAI BÀ TRUNG - HOÀN KIẾM - HÀ NỘI
 TEL: 024.38.259224 FAX: 04.34.943471
 EMAIL:

HIỆU CHỈNH / REVISIONS

LẦN VER	NGÀY DATE	MÔ TẢ DESCRIPTION	KIỂM CHECKED

CHỦ ĐẦU TƯ - CLIENT
 NGÂN HÀNG TMCP ĐẦU TƯ VÀ PHÁT TRIỂN VIỆT NAM

CÔNG TRÌNH - PROJECT - TITLE:
 CẢI TẠO, SỬA CHỮA TRỤ SỞ BIDV CHI NHÁNH BẢO LỘC

ĐỊA ĐIỂM: 52 LÊ THỊ PHƯƠNG - PHƯỜNG 1 - TP. BẢO LỘC - TỈNH LÂM ĐỒNG

TÊN BẢN VẼ - DWG. TITLE
MB CẢI TẠO VÁCH TẦNG TRỆT.

GIÁM ĐỐC DIRECTOR:

 KTS. NGUYỄN HỮU ĐĂNG

CHỦ NHIỆM DỰ ÁN PROJECT MANAGER:

THIẾT KẾ DESIGNED BY:
 KTS. LÊ THỊ THUY HỒNG

QL.K.T TECHNICAL MANAGER:
 KTS. NGUYỄN HỮU ĐĂNG

HANG MỤC DEPARTMENT	CẢI TẠO
HỒ SƠ PERIOD	BẢN VẼ THI CÔNG
TỶ LỆ SCALE	1:150
NGÀY DATE	
BẢN VẼ DRAWING NO	CTNT-07

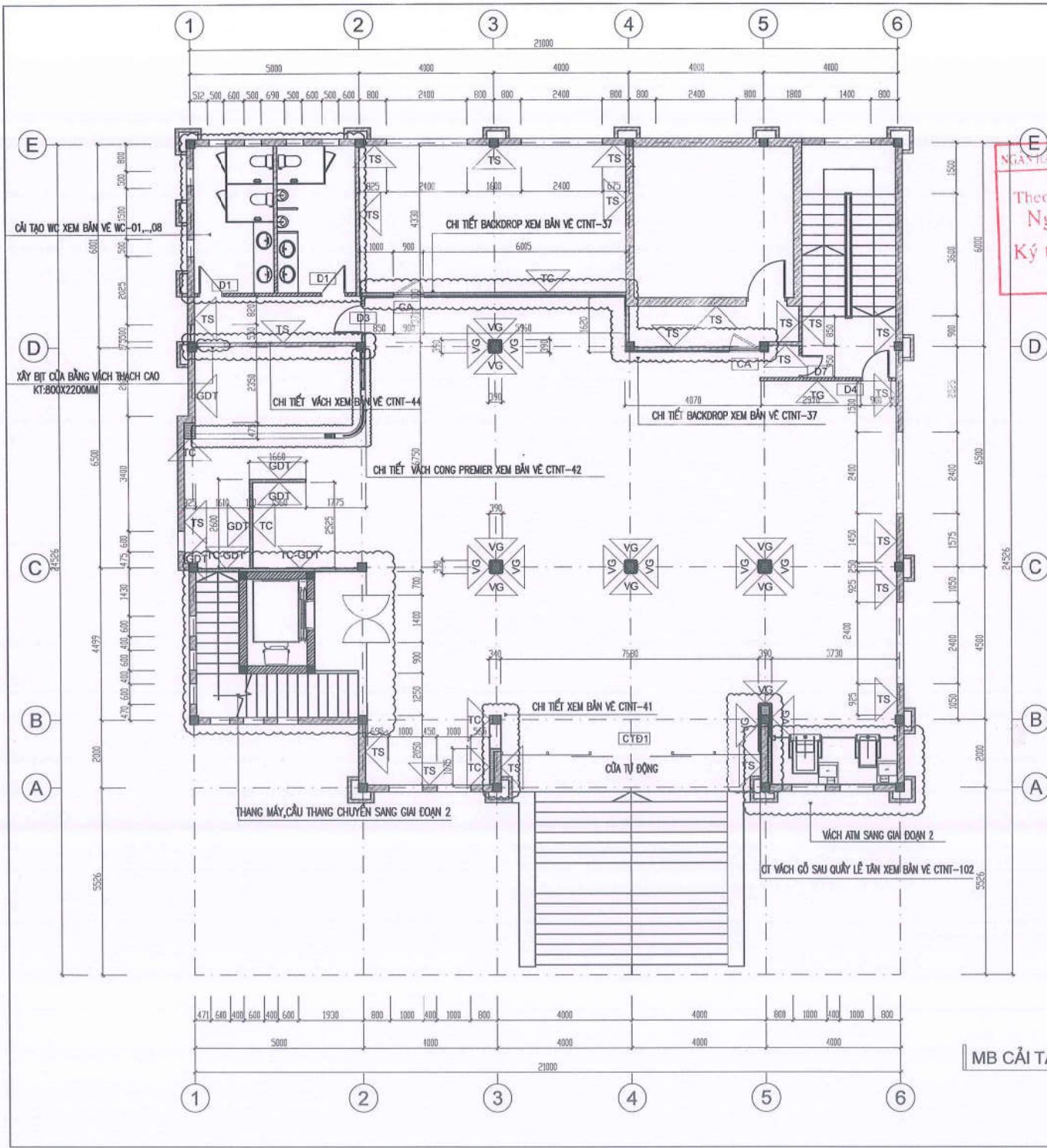

NGÂN HÀNG TMCP ĐẦU TƯ VÀ PHÁT TRIỂN VIỆT NAM
PHÊ DUYỆT
 Theo Văn bản số: 2791/QĐ-BIDV
 Ngày: 25-08-2025
 Ký tên: *[Signature]*

CÔNG TY CỔ PHẦN TƯ VẤN XÂY DỰNG VÀ
 LẬP ÁNH THIẾT BỊ VIỆT NAM - VINACE
THẨM TRA
 Theo Văn bản số: 2708/2025
 Chủ tịch: *[Signature]* tháng... năm 2025
 Chủ trì bộ môn ký tên: *[Signature]*

	TƯỜNG THẠCH CAO HOÀN THIỆN SƠN BÀ CỎS +3400
	TƯỜNG GẠCH HOÀN THIỆN SƠN BÀ CỎS +3900
	HOÀN THIỆN GIẤY DÁN TƯỜNG
	CỬA GỖ ẮN 1 CÁCH HOÀN THIỆN KT:900X2200MM
	CỬA GỖ MDF 1 CÁCH KT:900X2200MM
	CỬA THÉP 1 CÁCH CHỐNG CHÁY KT:900X2200MM
	VÁCH ỚP BÀ HOÀN THIỆN
	VÁCH THẠCH CAO HOÀN THIỆN GIẤY DÁN TƯỜNG
	VÁCH ỚP GỖ HOÀN THIỆN
	TƯỜNG HIỆN TRẠNG SƠN BÀ HOÀN THIỆN
	TƯỜNG THẠCH CAO SƠN BÀ HOÀN THIỆN
	TƯỜNG GẠCH SƠN BÀ HOÀN THIỆN
	CỬA KÍNH TỰ ĐỘNG KT:4800X2900MM
	CỬA THÉP 1 CÁCH CHỐNG CHÁY KT:700X2200MM

MB CẢI TẠO VÁCH TẦNG 1

**CÔNG TY CỔ PHẦN XUẤT NHẬP KHẨU
 VĂN HÓA PHẨM**

ĐỊA CHỈ: 22B HAI BÀ TRUNG - HOÀN KIẾM - HÀ NỘI
 TEL: 024.38.259224 FAX: 04.39343411
 EMAIL:

HIỆU CHỈNH / REVISIONS			
Δ			
Δ			
Δ			
LẦN VER	NGÀY DATE	MÔ TẢ DESCRIPTION	KIỂM CHECKED

CHỦ ĐẦU TƯ - CLIENT

NGÂN HÀNG TMCP ĐẦU TƯ VÀ PHÁT TRIỂN VIỆT NAM

 CHỦ THỊCH: *[Signature]*

CÔNG TRÌNH - PROJECT TITLE
 CẢI TẠO, SỬA CHỮA TRỤ SỞ BIDV
 CHI NHÁNH BẢO LỘC

ĐỊA ĐIỂM: 52 LÊ THIỆP - PHÒNG 1 - TP. BẢO LỘC - TỈNH LÂM ĐỒNG

TÊN BẢN VẼ - DWG. TITLE

MB CẢI TẠO VÁCH TẦNG 1.

GIÁM ĐỐC: *[Signature]*
 KTS. NGUYỄN HỮU ĐĂNG
 CHỦ NHIỆM DỰ ÁN: *[Signature]*
 PROJECT MANAGER: KTS. NGUYỄN HỮU ĐĂNG

THIẾT KẾ: KTS. LÊ THỊ THUY HỒNG
 DESIGNED BY: *[Signature]*

Q.L.K.T: KTS. NGUYỄN HỮU ĐĂNG
 TECHNICAL MANAGER: *[Signature]*

HANG MỤC DEPARTEMENT	CẢI TẠO
HỒ SƠ PERIOD	BẢN VẼ THI CÔNG
TỶ LỆ SCALE	1:120
NGÀY DATE	
BẢN VẼ DRAWING NO	CTNT-08

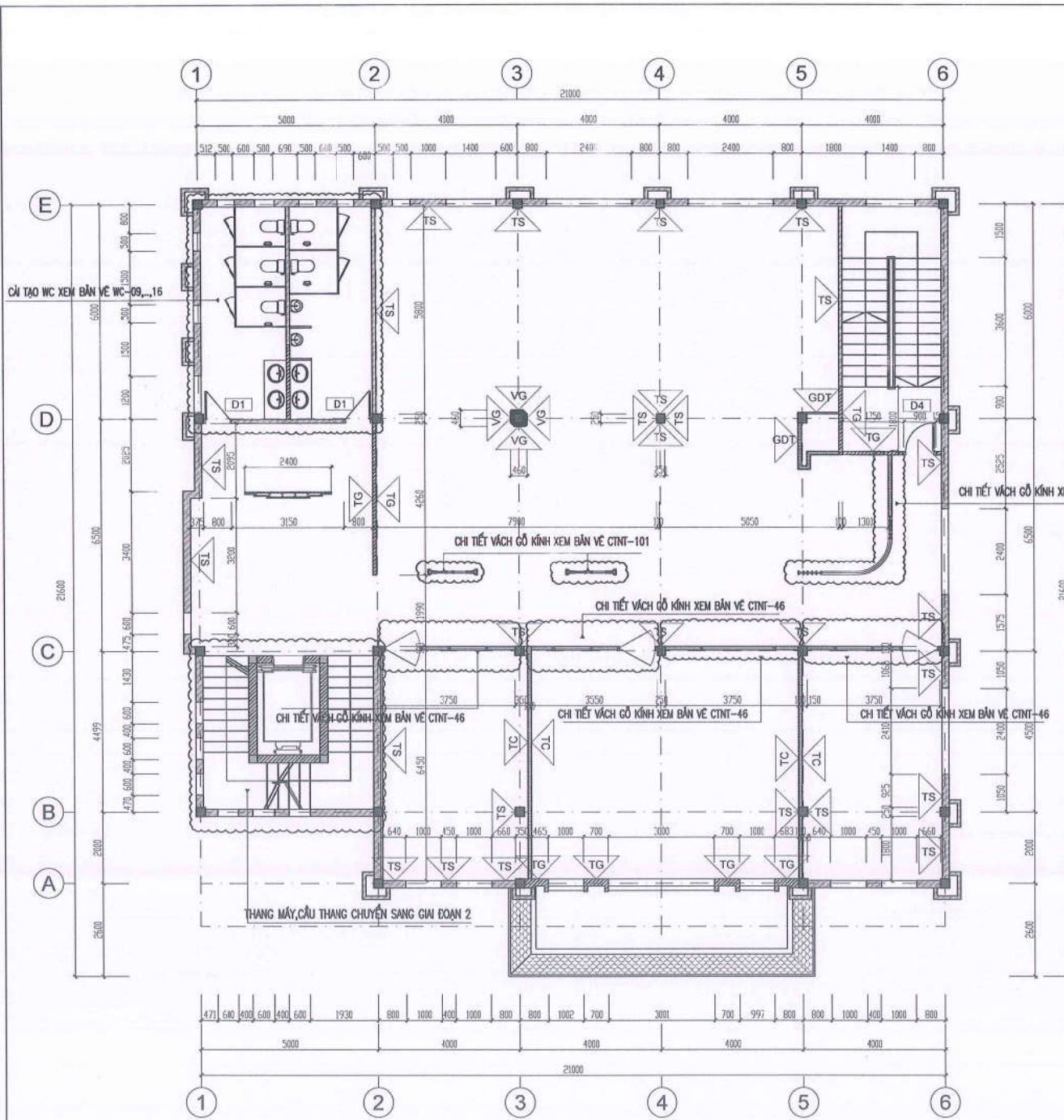

NGÂN HÀNG TMCP ĐẦU TƯ VÀ PHÁT TRIỂN VIỆT NAM
PHÊ DUYỆT
 Theo Văn bản số 6791.../QB-BIDV
 Ngày: 25-08-2025
 Ký tên: *[Signature]*

CÔNG TY CỔ PHẦN TƯ VẤN XÂY DỰNG VÀ LẮP RÁP THIẾT BỊ VIỆT NAM - VIMACE
THẨM TRA
 Theo Văn bản số 6791.../QB-BIDV
 Ngày: 25-08-2025 năm 2025
 Chủ trì bộ môn ký tên: *[Signature]*

CHÚ THÍCH:

	TƯỜNG THẠCH CAO HOÀN THIỆN SƠN BÀ COS +3.000
	TƯỜNG GẠCH HOÀN THIỆN SƠN BÀ COS +3.600
D1	CỬA GỖ 1 CẢNH HOÀN THIỆN KT:800X2200MM
D4	CỬA THÉP 1 CẢNH CHỐNG CHÁY KT:900X2200MM
VG	VÁCH ỐP GỖ HOÀN THIỆN
TS	TƯỜNG HIỆN TRẠNG SƠN BÀ HOÀN THIỆN
TC-GDT	VÁCH THẠCH CAO HOÀN THIỆN CẤY DẪN TƯỜNG
TC	TƯỜNG THẠCH CAO SƠN BÀ HOÀN THIỆN
TG	TƯỜNG GẠCH SƠN BÀ HOÀN THIỆN

MB CẢI TẠO VÁCH TẦNG 2

CÔNG TY CỔ PHẦN XUẤT NHẬP KHẨU VĂN HÓA PHẨM

ĐỊA CHỈ: 22B HAI BÀ TRUNG - HOÀN KIẾM - HÀ NỘI
 TEL: 024.38.299224 FAX: 04.38343471
 EMAIL:

HIỆU CHỈNH / REVISIONS

LẦN VER	NGÀY DATE	MÔ TẢ DESCRIPTION	KIỂM CHECKED

CHỦ ĐẦU TƯ - CLIENT
 NGÂN HÀNG TMCP ĐẦU TƯ VÀ PHÁT TRIỂN VIỆT NAM

CÔNG TRÌNH - PROJECT TITLE
 CẢI TẠO, SỬA CHỮA TRƯ SỞ BIDV CHI NHÁNH BẢO LỘC

ĐÁI ĐIỂM: 82 LÊ THỊ PHƯƠNG (TRƯỞNG) 1-TP. BẢO LỘC - TỈNH LÂM ĐỒNG

THẺ BẢN VẼ - DWG TITLE
MB CẢI TẠO VÁCH TẦNG 2.

GIÁM ĐỐC DIRECTOR
 KTS. NGUYỄN HỮU ĐĂNG

CHỦ NHIỆM DỰ ÁN PROJECT MANAGER
 KTS. NGUYỄN HỮU ĐĂNG

THIẾT KẾ DESIGNED BY
 KTS. LÊ THỊ THUY HỒNG

Q.L.K.T TECHNICAL MANAGER
 KTS. NGUYỄN HỮU ĐĂNG

HẠNG MỤC DEPARTMENT
 CẢI TẠO

HỒ SƠ PERIOD
 BẢN VẼ THI CÔNG

TỶ LỆ SCALE
 1:120

NGÀY DATE

BẢN VẼ DRAWING NO
 CTNT-09

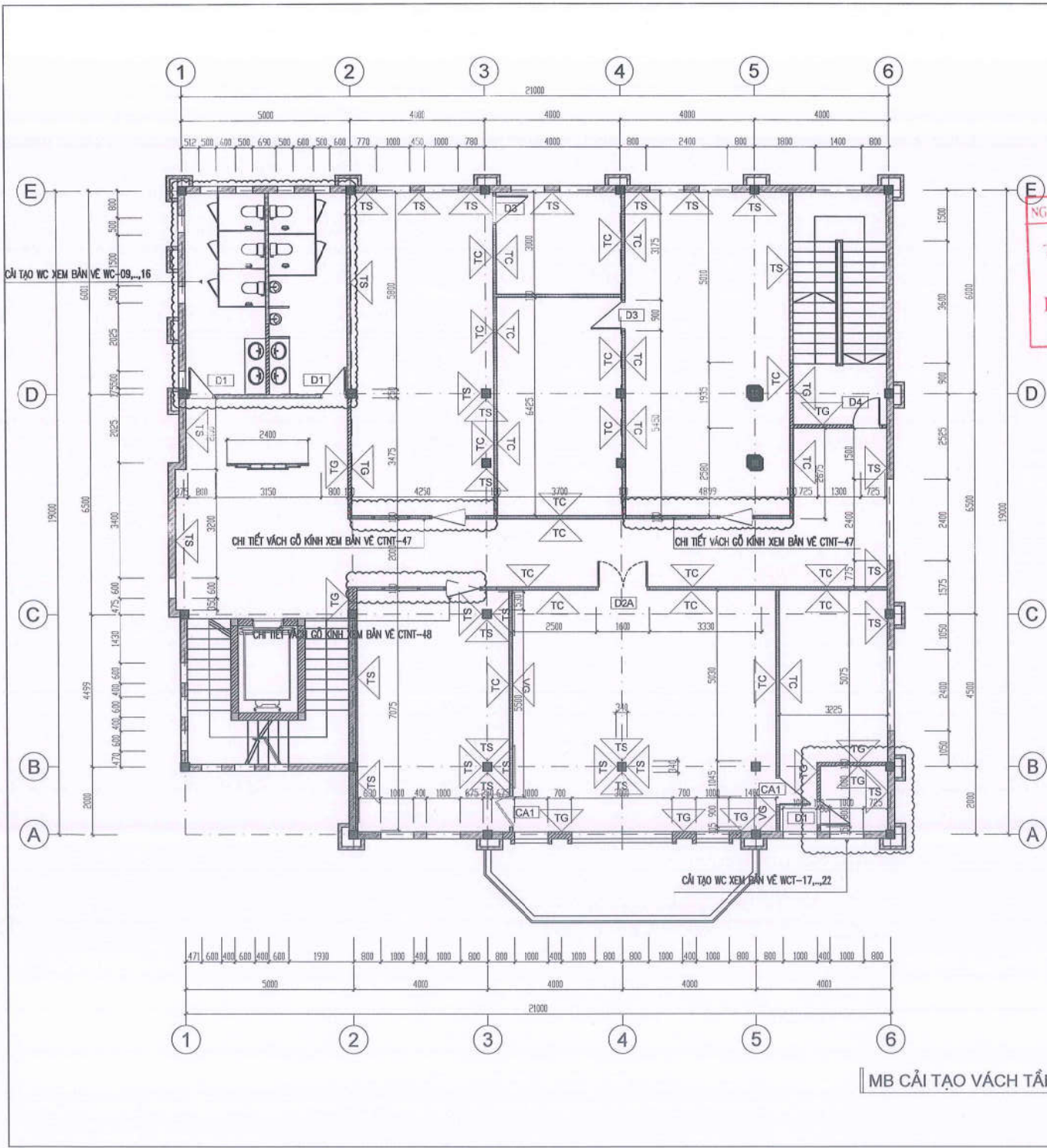

NGÂN HÀNG TMCP ĐẦU TƯ VÀ PHÁT TRIỂN VIỆT NAM
PHÊ DUYỆT
 Theo Văn bản số 6791/QĐ-BIDV
 Ngày: 25-08-2025
 Ký tên: *[Signature]*

CÔNG TY CỔ PHẦN TƯ VẤN XÂY DỰNG VÀ
 LẬP BỐ THỊ THIẾT BỊ VIỆT NAM - VINACE
THẨM TRA
 Theo Văn bản số 2025/...
 Ngày 20 tháng 08 năm 2025
 Chủ trì bộ môn ký tên: *[Signature]*

CHÚ THÍCH:

	TƯỜNG THẠCH CAO HOÀN THIỆN SƠN BÀ COS +3000
	TƯỜNG GẠCH HOÀN THIỆN SƠN BÀ COS +3600
D2A	CỬA GỖ 2 CẢNH HOÀN THIỆN KT:1600X2200MM
CA1	CỬA GỖ 1 CẢNH HOÀN THIỆN KT:900X2200MM
D1	CỬA GỖ 1 CẢNH HOÀN THIỆN KT:800X2200MM
D4	CỬA THÉP 1 CẢNH CHỐNG CHÁY KT:900X2200MM
VG	VÁCH ỐP GỖ HOÀN THIỆN
TS	TƯỜNG HIỆN TRẠNG SƠN BÀ HOÀN THIỆN
TC-GDT	VÁCH THẠCH CAO HOÀN THIỆN GIẤY DÁN TƯỜNG
TC	TƯỜNG THẠCH CAO SƠN BÀ HOÀN THIỆN
TG	TƯỜNG GẠCH SƠN BÀ HOÀN THIỆN

MB CẢI TẠO VÁCH TẦNG 3

CÔNG TY CỔ PHẦN XUẤT NHẬP KHẨU VĂN HÓA PHẨM

ĐỊA CHỈ: 22B HAI BÀ TRUNG - HOÀN KIẾM - HÀ NỘI
 TEL: 024.38.259224 FAX: 04.39343471
 E-MAIL:

HIỆU CHỈNH / REVISIONS

LẦN	NGÀY DATE	MÔ TẢ DESCRIPTION	KIỂM CHECKED

CHỦ ĐẦU TƯ - CLIENT
 NGÂN HÀNG TMCP ĐẦU TƯ VÀ PHÁT TRIỂN VIỆT NAM
CHI NHÁNH BẢO LỘC
 TỈNH LẠM ĐỒNG

CÔNG TRÌNH - PROJECT - TITLE
 CẢI TẠO, SỬA CHỮA TRỤ SỞ BIDV CHI NHÁNH BẢO LỘC

ĐỊA ĐIỂM: 52 LÊ THỊ PHÁ - PHƯỜNG 1 - TP. BẢO LỘC - TỈNH LẠM ĐỒNG

TÊN BẢN VẼ - DWG - TITLE
MB CẢI TẠO VÁCH TẦNG 3.

CHỦ NHIỆM DỰ ÁN - KTS. NGUYỄN HỮU ĐĂNG
 PROJECT MANAGER

THIẾT KẾ DESIGNED BY
 KTS. LÊ THỊ THÚY HỒNG

QL.K.T TECHNICAL MANAGER
 KTS. NGUYỄN HỮU ĐĂNG

HANG MỤC DEPARTMENT
 CÁI TẠO

HỒ SƠ PERIOD
 BẢN VẼ THI CÔNG

TỶ LỆ SCALE
 1:120

NGÀY DATE

BẢN VẼ DRAWING NO
 CTNT-10

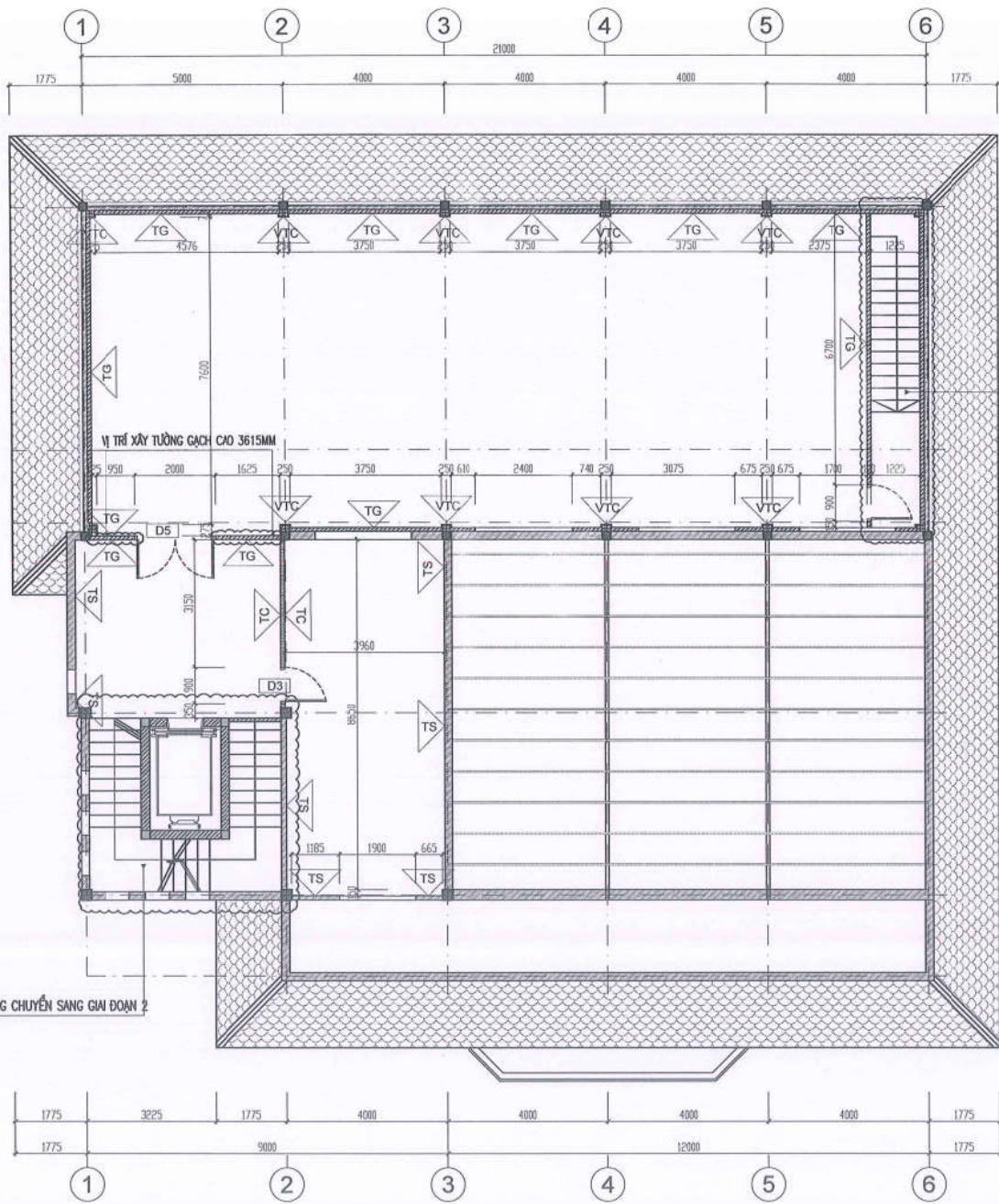

NGÂN HÀNG TMCP ĐẦU TƯ VÀ PHÁT TRIỂN VIỆT NAM
PHÊ DUYỆT
 Theo Văn bản số: **6291/QĐ-BIDV**
 Ngày: **25-08-2025**
 Ký tên:

CHUYỂN SANG GIAI ĐOẠN 2

CÔNG TY CỔ PHẦN TƯ VẤN XÂY DỰNG VÀ
 LẬP BẢN THIẾT BỊ VIỆT NAM - VINACE
TUẦN TRA
 Theo Văn bản số: **0208.1.2025**
 Ngày: **06** tháng **08** năm **2025**
 Chủ trì bộ môn ký tên:

CHỨC THỊCH:

D3	CỬA GỖ 1 CẢNH HOÀN THIỆN KT: 900X2200MM
VG	VÁCH ỐP CỔ HOÀN THIỆN
TS	TƯỜNG HIỆN TRẠNG SƠN BẢ HOÀN THIỆN
VTC	VÁCH THẠCH CAO SƠN BẢ HOÀN THIỆN CAO 3000M
TC	TƯỜNG THẠCH CAO SƠN BẢ HOÀN THIỆN
TG	TƯỜNG GẠCH SƠN BẢ HOÀN THIỆN
D5	CỬA GỖ 2 CẢNH HOÀN THIỆN KT: 2000X2200MM
[Pattern]	VÁCH THẠCH CAO CAO 3000MM
[Pattern]	VÁCH THẠCH CAO ỐP SƠN BẢ HOÀN THIỆN CAO 3000MM
[Pattern]	TƯỜNG GẠCH XÂY CAO 3615MM

MB CẢI TẠO VÁCH TẦNG 4

CÔNG TY CỔ PHẦN XUẤT NHẬP KHẨU
VĂN HÓA PHẨM

ĐỊA CHỈ: 22B HAI BÀ TRUNG - HOÀN KIẾM - HÀ NỘI
 TEL: 024.38.299224 FAX: 04.39343471
 EMAIL:

HIỆU CHỈNH / REVISIONS

LẦN VER	NGÀY DATE	MÔ TẢ DESCRIPTION	KIỂM CHECKED

CHỦ ĐẦU TƯ - CLIENT
 NGÂN HÀNG TMCP ĐẦU TƯ VÀ PHÁT TRIỂN VIỆT NAM
CHI NHÁNH BẢO LỘC
 THÀNH LẬP CÔNG TRÌNH

CÔNG TRÌNH - PROJECT TITLE
 CẢI TẠO, SỬA CHỮA TRỤ SỞ BIDV
 CHI NHÁNH BẢO LỘC

ĐỊA ĐIỂM: 02 LÊ THỊ PHA - PHƯỜNG 1 - TP. BẢO LỘC - TỈNH LÂM ĐỒNG
 TÊN BẢN VẼ - DWG. TITLE

MB CẢI TẠO VÁCH TẦNG 4.
 S.Đ.Đ. 0100109988

GIÁM ĐỐC
 DIRECTOR
 NGUYỄN VIỆT PHƯƠNG
 BỘ PHẬN
XUẤT NHẬP KHẨU
VĂN HÓA PHẨM
 CHỨC NHIỆM DỰ ÁN
 PROJECT MANAGER
 KTS. NGUYỄN HỮU ĐĂNG

THIẾT KẾ
 DESIGNED BY
 KTS. LÊ THỊ THUY HỒNG

Q.L.K.T
 TECHNICAL MANAGER
 KTS. NGUYỄN HỮU ĐĂNG

HẠNG MỤC DEPARTMENT	CẢI TẠO
HỒ SƠ PERIOD	BẢN VẼ THI CÔNG
TỶ LỆ SCALE	1:120
NGÀY DATE	
BẢN VẼ DRAWING NO	CTNT-11

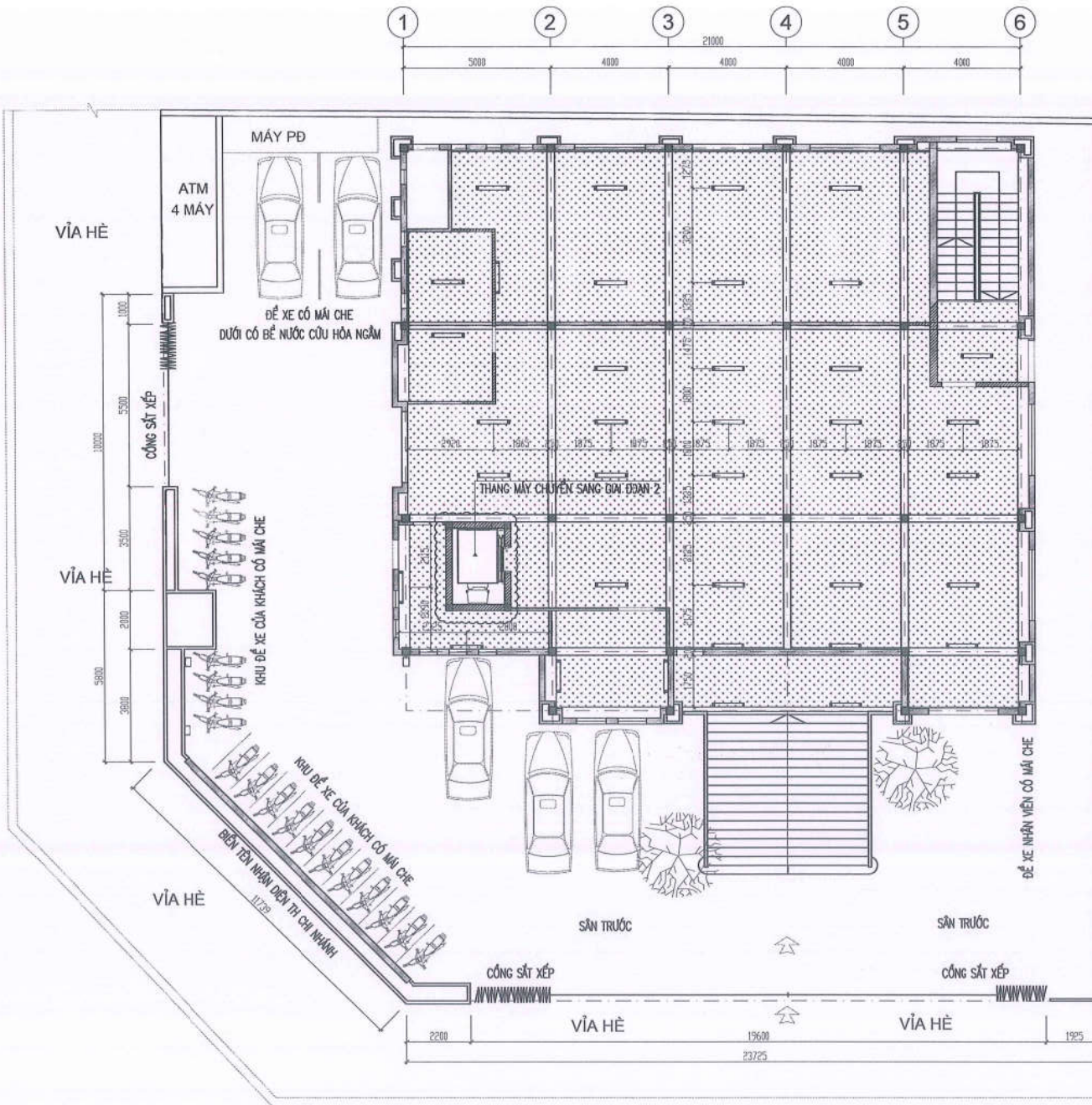

NGÂN HÀNG TMCP ĐẦU TƯ VÀ PHÁT TRIỂN VIỆT NAM
PHÊ DUYỆT
 Theo Văn bản số 6791 /QĐ-BIDV
 Ngày 25-08-2025
 Ký tên: *[Signature]*

THẨM TRA
 Theo Văn bản số 2608 / 2025
 Ngày 06 tháng 08 năm 20 25
 Chủ trì bộ môn ký tên: *[Signature]*

- CHỦ THÍCH: SON LẠI TRẦN BỀ TÔNG
- TRẦN BỀ TÔNG COS +3400
 - ĐÁM BỀ TÔNG COS +3050
 - ĐÈN LED TUYẾT CHỐNG CHÁY NỔ

MB TRẦN CẢI TẠO TẦNG TRỆT

**CÔNG TY CỔ PHẦN XUẤT NHẬP KHẨU
 VĂN HÓA PHẨM**

Địa chỉ: 22B HAI BÀ TRUNG - HOÀN KIẾM - HÀ NỘI
 TEL: 024.38.299224 FAX: 04.38343471
 EMAIL:

HIỆU CHỈNH / REVISIONS			
Δ			
Δ			
Δ			
LẦN VER	NGÀY DATE	MÔ TẢ DESCRIPTION	KIỂM CHECKED

CHỦ ĐẦU TƯ - CLIENT

NGÂN HÀNG TMCP ĐẦU TƯ VÀ PHÁT TRIỂN VIỆT NAM
**CHI NHÁNH
 BẢO LỘC**

CÔNG TRÌNH - PROJECT NAME

CẢI TẠO, SỬA CHỮA TRỤ SỞ BIDV
 CHI NHÁNH BẢO LỘC

Địa điểm: 82 LÊ THỊ PHÁ - PHƯỜNG 1 - TP. BẢO LỘC - TỈNH LÂM ĐỒNG

TÊN BẢN VẼ - DWG. TITLE

MB CẢI TẠO TRẦN TẦNG TRỆT.

GIÁM ĐỐC
 DIRECTOR
 CÔNG TY CỔ PHẦN XUẤT NHẬP KHẨU VĂN HÓA PHẨM
 NGUYỄN VIỆT HƯƠNG

CHỦ NHIỆM DỰ ÁN
 PROJECT MANAGER
 KTS. NGUYỄN HỮU ĐĂNG
 KIỂM - TP

THIẾT KẾ
 DESIGNED BY
 KTS. LÊ THỊ THUY HỒNG

Q.L.K.T
 TECHNICAL MANAGER
 KTS. NGUYỄN HỮU ĐĂNG

HẠNG MỤC DEPARTMENT	CẢI TẠO
HỒ SƠ PERIOD	BẢN VẼ THI CÔNG
TỶ LỆ SCALE	1:150
NGÀY DATE	
BẢN VẼ DRAWING NO	CTNT-12

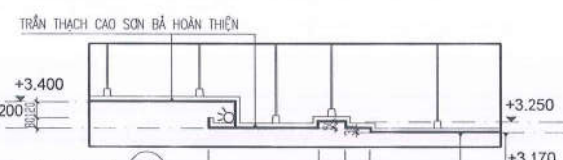
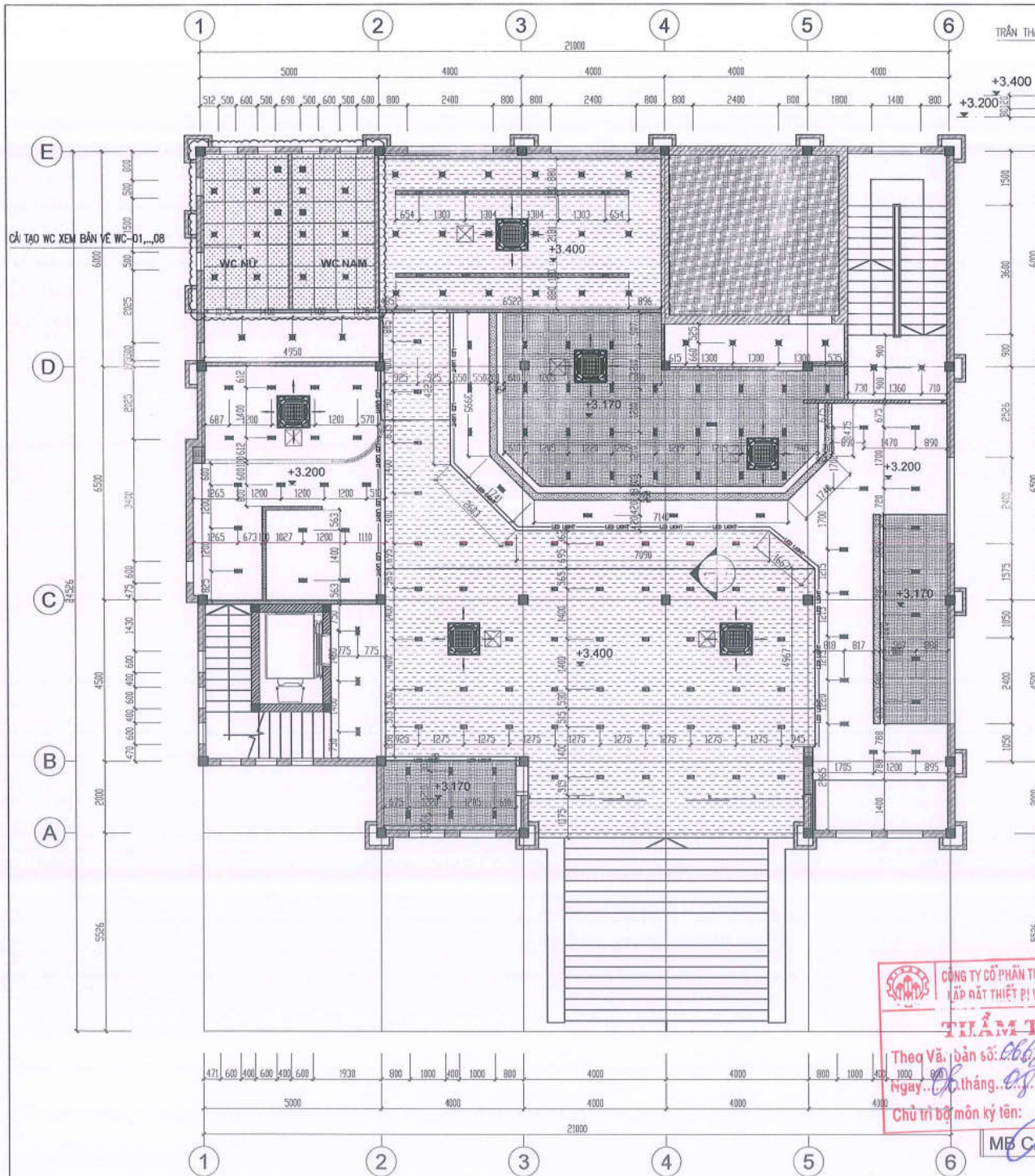

NGÂN HÀNG TMCP ĐẦU TƯ VÀ PHÁT TRIỂN VIỆT NAM
 PHÊ DUYỆT
MẶT CẮT 1-1 ĐIỆN HÌNH
 Ngày: 25-08-2025
 Ký tên:
 CHỦ THÍCH:

	TRẦN THẠCH CAO XƯƠNG NỔI CHỊU NƯỚC COS 2700MM
	NÁP THÂM TRẦN KT : 450X450MM
LED LIGHT	ĐÈN LED ĐẪY
	ĐIỀU HÒA CASÉT ẨM TRẦN CỤC BỘ
	TRẦN THẠCH CAO ĐỤC LỖ COS +3.170
	TRẦN THẠCH CAO LÂM MỚI COS +3.400
	TRẦN THẠCH CAO LÂM MỚI COS +3.200
	TRẦN THẠCH CAO LÂM MỚI COS +3.450 SƠN ĐEN
	TRẦN BÊ TÔNG HIỆN TRẠNG
	TRẦN THẠCH CAO LÂM MỚI COS +3.550
	TRẦN THẠCH CAO LÂM MỚI COS +3.250
	ĐÈN DOWLIGHT ĐÔI LÂM MỚI
	ĐÈN DOWLIGHT ẨM TRẦN LÂM MỚI
	NEP RỌN ẨM TRẦN

THẨM TRA
 Theo Vẽ: bản số: 66/81...2025...
 Ngày: 08 tháng 08 năm 2025...
 Chủ trì bộ môn ký tên:

MB CẢI TẠO TRẦN TẦNG 1

**CÔNG TY CỔ PHẦN XUẤT NHẬP KHẨU
VĂN HÓA PHẨM**

ĐỊA CHỈ : 22B HAI BÀ TRUNG - HOÀN KIẾM - HÀ NỘI
 TEL : 024.38.299224 FAX : 04.39343471
 EMAIL :

HIỆU CHỈNH / REVISIONS

LẦN VER	NGÀY DATE	MÔ TẢ DESCRIPTION	KIỂM CHECKED

CHỦ ĐẦU TƯ - CLIENT
 NGÂN HÀNG TMCP ĐẦU TƯ VÀ PHÁT TRIỂN VIỆT NAM
**CHI NHÁNH
BẢO LỘC**

CÔNG TRÌNH: PROJECT TITLE
**CẢI TẠO, SỬA CHỮA TRỤ SỞ BIDV
CHI NHÁNH BẢO LỘC**

ĐỊA ĐIỂM: 82 LÊ THỊ PHA - PHƯỜNG 1-TP. BẢO LỘC - TỈNH LÂM ĐỒNG

TÊN BẢN VẼ - DWG. TITLE
MB TRẦN CẢI TẠO TẦNG 1

GIÁM ĐỐC
DIRECTOR
**CÔNG TY CỔ PHẦN
XUẤT NHẬP KHẨU
VĂN HÓA PHẨM**
 KTS: NGUYỄN HỮU ĐĂNG

CHỦ NHIỆM DỰ ÁN
PROJECT MANAGER
 KTS: NGUYỄN HỮU ĐĂNG

THIẾT KẾ
DESIGNED BY
 KTS. LÊ THỊ THUY HỒNG

Q.L.K.T
TECHNICAL MANAGER
 KTS. NGUYỄN HỮU ĐĂNG

HẠNG MỤC
DEPARTMENT
CẢI TẠO

HỒ SƠ
PERIOD
BẢN VẼ THI CÔNG

TỶ LỆ
SCALE
1:120

NGÀY
DATE

BẢN VẼ
DRAWING NO
CTNT-13

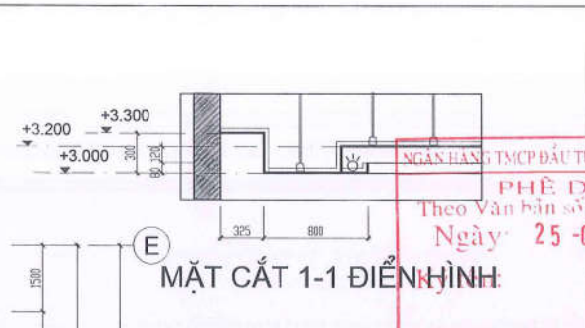
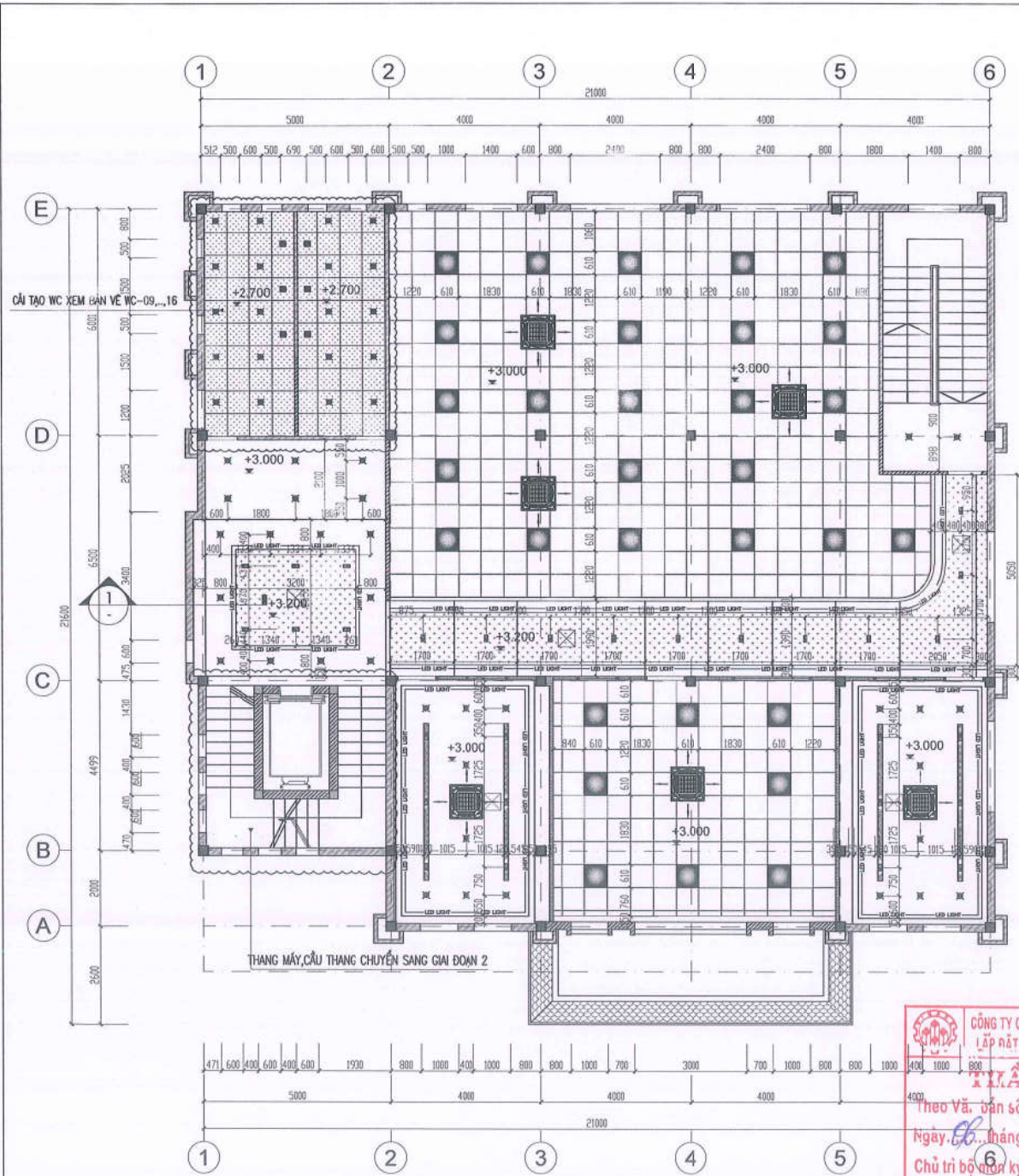

CHỮ THÍCH:

	TRẦN WC THẠCH CAO XƯƠNG NỔI CHỊU NƯỚC COS 2700MM
	TRẦN TC XƯƠNG NỔI LÂM MÔI COS +3.000
	TRẦN THẠCH CAO LÂM MÔI COS +3.300
	ĐIỀU HÒA CASSET ẨM TRẦN CỤC BỘ LÂM MÔI
	QUẠT THÔNG GIÓ HÚT MÙI LÂM MÔI
	ĐÈN LED PANEL KT:600X600 LÂM MÔI
— LED LIGHT —	ĐÈN LED DÂY
	NEP RON ẨM TRẦN
	ĐÈN DOWNLIGHT ẨM TRẦN LÂM MÔI
	NẮP THÂM TRẦN KT : 450X450MM LÂM MÔI
	ĐÈN DOWNLIGHT ĐÔI LÂM MÔI
	TRẦN THẠCH CAO COS +3.050 SƠN ĐÈN LÂM MÔI
	TRẦN THẠCH CAO COS +3.200 LÂM MÔI
	TRẦN THẠCH CAO COS +3.000 LÂM MÔI

TIỂM TRA
 Theo Vẽ, bản số: 005/2025
 Ngày: 06 tháng 07 năm 2025
 Chủ trì bộ môn kỹ thuật:

MB TRẦN CẢI TẠO TẦNG 2

CÔNG TY CỔ PHẦN XUẤT NHẬP KHẨU VẠN HÒA PHẨM

NGÂN HÀNG TMCP ĐẦU TƯ VÀ PHÁT TRIỂN VIỆT NAM
 PHÊ Duyệt
 Theo Văn bản số 005/2025
 Ngày: 25-08-2025

ĐỊA CHỈ: 228 HAI BÀ TRUNG - HOÀN KIẾM - HÀ NỘI
 ĐIỆN THOẠI: 38.240.241 FAX: 04.39343471
 EMAIL: 60000000@BIDV

HIỆU CHỈNH / REVISIONS			
LẦN VER	NGÀY DATE	MÔ TẢ DESCRIPTION	KIỂM CHECKED

CHỦ ĐẦU TƯ - CLIENT
NGÂN HÀNG TMCP ĐẦU TƯ VÀ PHÁT TRIỂN VIỆT NAM
CHI NHÁNH BẢO LỘC

CÔNG TRÌNH - PROJECT TITLE
CẢI TẠO, SỬA CHỮA TRỤ SỞ BIDV CHI NHÁNH BẢO LỘC

ĐỊA ĐIỂM: S1 LÊ THỊ PHÁ - PHƯỜNG 1- TP. BẢO LỘC - TỈNH LÂM ĐỒNG

TÊN BẢN VẼ - DWG. TITLE
MB CẢI TẠO TRẦN TẦNG 2.

GIÁM ĐỐC
 DIRECTOR
CÔNG TY CỔ PHẦN XUẤT NHẬP KHẨU VẠN HÒA PHẨM
 KTS. NGUYỄN HỮU ĐĂNG

CHỦ NHIỆM DỰ ÁN
 PROJECT MANAGER
 KTS. NGUYỄN HỮU ĐĂNG

THIẾT KẾ
 DESIGNED BY
 KTS. LÊ THỊ THUY HỒNG

Q.L.K.T
 TECHNICAL MANAGER
 KTS. NGUYỄN HỮU ĐĂNG

HẠNG MỤC
 DEPARTMENT
 CẢI TẠO

HỒ SƠ PERIOD
 BẢN VẼ THI CÔNG

TỶ LỆ SCALE
 1:120

NGÀY DATE

BẢN VẼ DRAWING NO
 CTNT-14

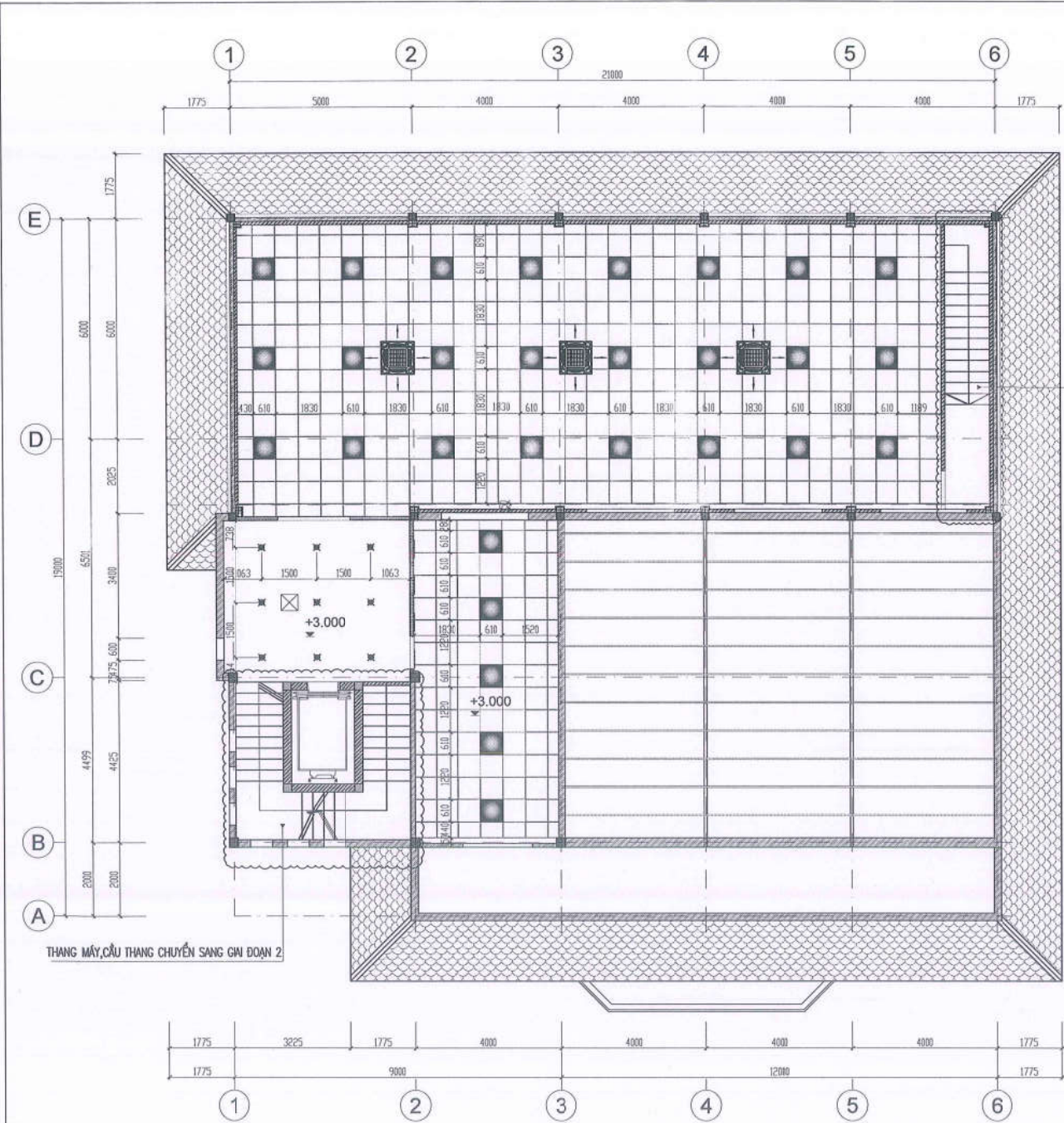

NGÂN HÀNG TMCP ĐẦU TƯ VÀ PHÁT TRIỂN VIỆT NAM
PHÊ DUYỆT
 Theo Văn bản số *6291*/QB-BIDV
 Ngày: *25-08-2025*
 Ký tên: *[Signature]*

CHUYỂN SANG GIAI ĐOẠN 2

CÔNG TY CỔ PHẦN TƯ VẤN XÂY DỰNG VÀ
 LẮP RÁP THIẾT BỊ VIỆT NAM - VIVACE
THẨM TRA
 Theo Văn bản số *2025*
 Ngày: *08* tháng *08* năm 20*25*
 Chủ trì bộ môn ký tên: *[Signature]*

CHỮ THÍCH:	
	ĐÈN DOWLIGHT ẨM TRẦN LÂM MỐI
	ĐIỀU HÒA CASSET ẨM TRẦN CỤC BỘ LÂM MỐI
	TRẦN THẠCH CAO XƯƠNG NỐI COS +3.000 LÂM MỐI
	TRẦN THẠCH CAO COS +3.000 LÂM MỐI
	CỬA THÂM TRẦN KT: 450x450MM LÂM MỐI

MB CẢI TẠO TRẦN TẦNG 4

CÔNG TY CỔ PHẦN XUẤT NHẬP KHẨU VĂN HÓA PHẨM

ĐỊA CHỈ : 22B HAI BÀ TRUNG - HOÀN KIẾM - HÀ NỘI
 TEL : 024.38.259224 FAX : 04.39343471
 EMAIL :

HIỆU CHỈNH / REVISIONS

LẦN VER	NGÀY DATE	MÔ TẢ DESCRIPTION	KIỂM CHECKED

CHỦ ĐẦU TƯ - CLIENT
 NGÂN HÀNG TMCP ĐẦU TƯ VÀ PHÁT TRIỂN VIỆT NAM
CHI NHÁNH BẢO LỘC

CÔNG TRÌNH - PROJECT/TITLE
 CẢI TẠO, SỬA CHỮA TRỤ SỞ BIDV CHI NHÁNH BẢO LỘC

ĐÁNH GIÁ: ST/LE THỊ PHA - PHÒNG 1-TP. BẢO LỘC - TỈNH LÂM ĐỒNG
 TÊN BẢN VẼ - DWG. TITLE
MB TRẦN CẢI TẠO TẦNG 4.

CÔNG TY CỔ PHẦN TƯ VẤN XÂY DỰNG VÀ LẮP RÁP THIẾT BỊ VIỆT NAM - VIVACE

GIAM ĐỐC DIRECTOR
NGUYỄN VĂN HỮU ĐĂNG
 CHỦ NHIỆM DỰ ÁN PROJECT MANAGER
[Signature]

THIẾT KẾ DESIGNED BY
 KTS. LÊ THỊ THÚY HỒNG
[Signature]

Q.L.K.T TECHNICAL MANAGER
 KTS. NGUYỄN HỮU ĐĂNG
[Signature]

HẠNG MỤC DEPARTMENT
 CÁI TẠO

HỒ SƠ PERIOD
 BẢN VẼ THI CÔNG

TỶ LỆ SCALE
 1:120

NGÀY DATE

BẢN VẼ DRAWING NO
 CTNT-16

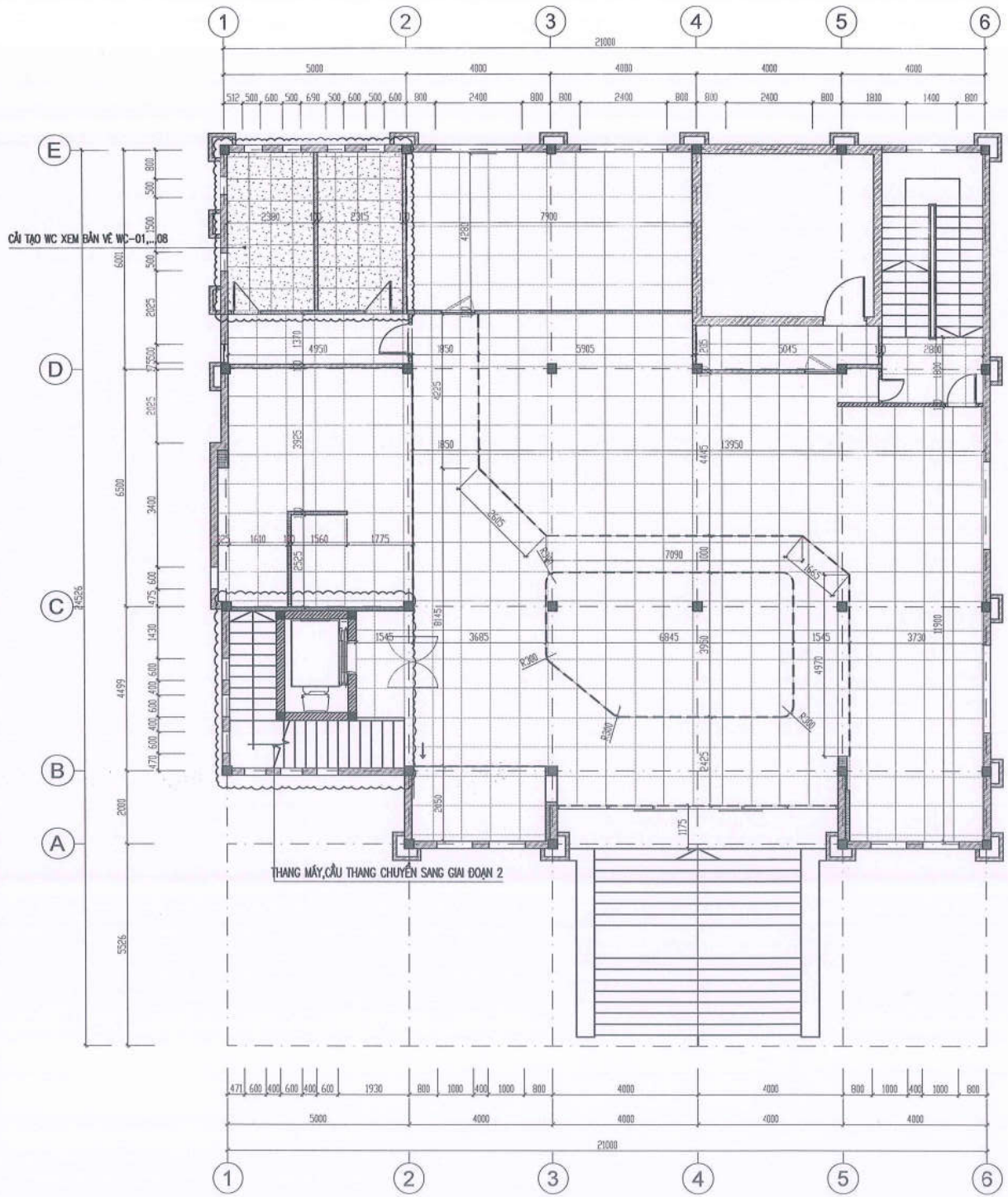

NGÂN HÀNG TMCP ĐẦU TƯ VÀ PHÁT TRIỂN VIỆT NAM
PHÊ DUYỆT
 Theo Văn bản số 6201./QĐ-BIDV
 Ngày: 25-08-2025
 Ký tên:

CÔNG TY CỔ PHẦN TƯ VẤN XÂY DỰNG VÀ
 LẮP RÁP THIẾT BỊ VIỆT NAM - VINACE
TIỂM TRA
 Theo Văn bản số 2698/2025
 Ngày 08 tháng 08 năm 2025
 Chủ trì bộ môn ký tên:

CHÚ THÍCH:
 LẮNG LẠI NỀN CAO 3 PHẦN HOÀN THIÊN TRƯỚC LẮP GẠCH GRANITE
 VÀ TRẢI THẨM, CÀI SÀN GỖ

	SÀN LÁT GẠCH GRANITE KT: 800X800MM LẮM MỠ
	SÀN TRẢI SIMILI THEO MÃ ĐÃ CHỌN
	SÀN LÁT GẠCH GRANITE KT: 600X600MM LẮM MỠ
	NẾP INOX CHẶN SÀN

MB SÀN CẢI TẠO TẦNG 1

CÔNG TY CỔ PHẦN XUẤT NHẬP KHẨU VĂN HÓA PHẨM

ĐỊA CHỈ: 22B HAI BÀ TRUNG - HOÀN KIẾM - HÀ NỘI
 TEL: 024.38.259224 FAX: 04.39343471
 EMAIL:

HIỆU CHỈNH / REVISIONS

LẦN VER	NGÀY DATE	MÔ TẢ DESCRIPTION	KIỂM CHECKED

CHỦ ĐẦU TƯ - CLIENT

NGÂN HÀNG TMCP ĐẦU TƯ VÀ PHÁT TRIỂN VIỆT NAM
CHI NHÁNH BẢO LỘC
 * CHỖ CHẤM CHỮ ĐÓNG *

CÔNG TRÌNH - PROJECT - TITLE

CẢI TẠO, SỬA CHỮA TRỤ SỞ BIDV CHI NHÁNH BẢO LỘC

HẠ ĐẲNG: S2 LÊ THỊ PHA - PHÒNG 1-TP. BẢO LỘC - TỈNH LÂM ĐỒNG
 TÊN BẢN VẼ - DWG - TITLE
MẶT BẰNG CẢI TẠO SÀN TẦNG 1

GIÁM ĐỐC DIRECTOR
 NGUYỄN VIỆT PHƯƠNG
CÔNG TY CỔ PHẦN XUẤT NHẬP KHẨU VĂN HÓA PHẨM

CHỦ NHIỆM DỰ ÁN PROJECT MANAGER
 KTS. NGUYỄN HỮU ĐĂNG
 KIỂM - TP

THIẾT KẾ DESIGNED BY
 KTS. LÊ THỊ THUY HỒNG

Q.L.K.T TECHNICAL MANAGER
 KTS. NGUYỄN HỮU ĐĂNG

HẠNG MỤC DEPARTMENT	CẢI TẠO
HỒ SƠ PERIOD	BẢN VẼ THI CÔNG
TỶ LỆ SCALE	1:120
NGÀY DATE	
BẢN VẼ DRAWING NO	CTNT-17

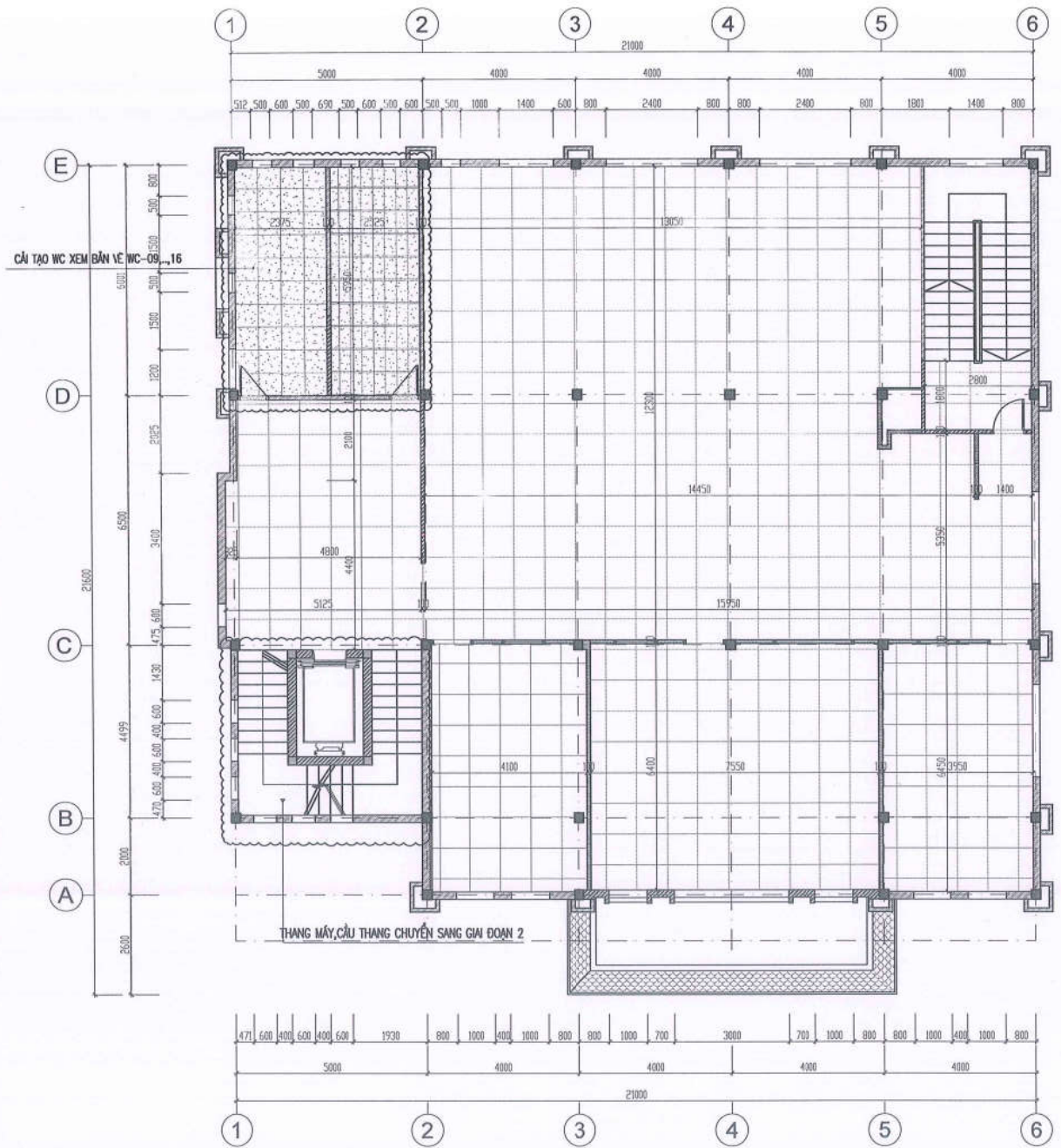

NGÂN HÀNG TMCP ĐẦU TƯ VÀ PHÁT TRIỂN VIỆT NAM
PHÊ DUYỆT
 Theo Văn bản số 6791/QĐ-BIDV
 Ngày: 25-08-2025
 Ký tên: *[Signature]*

CÔNG TY CỔ PHẦN TƯ VẤN XÂY DỰNG VÀ LẬP GIẢI THIẾT KẾ VIỆT NAM - VIYACE
TIỂM TRA
 Theo Văn bản số 6791/2025
 Ngày 25 tháng 8 năm 2025
 Chủ trì bộ môn ký tên: *[Signature]*

CHỖ THÍCH:
 LẮNG LẠI NỀN CAO 3 PHẦN HOÀN THIÊN TRƯỚC LÁT GẠCH GRANITE VÀ TRẢI THảm, LÁT SÀN GỖ

	SÀN LÁT GẠCH GRANITE KT:800X800MM LẮM MỎI
	SÀN LÁT GẠCH GRANITE KT:600X600MM LẮM MỎI

MB SÀN CẢI TẠO TẦNG 2

CÔNG TY CỔ PHẦN XUẤT NHẬP KHẨU VĂN HÓA PHẨM

Địa chỉ: 22B HMI BÀ TRUNG - HOÀN KIẾM - HÀ NỘI
 TEL: 024.38.259224 FAX: 04.39343471
 EMAIL:

HIỆU CHỈNH / REVISIONS

LẦN VER	NGÀY DATE	MÔ TẢ DESCRIPTION	KIỂM CHECKED

CHỦ ĐẦU TƯ - CLIENT
 NGÂN HÀNG TMCP ĐẦU TƯ VÀ PHÁT TRIỂN VIỆT NAM
CHI NHÁNH BẢO LỘC

CÔNG TRÌNH - PROJECT - TITLE
 CẢI TẠO, SỬA CHỮA TRỤ SỞ BIDV CHI NHÁNH BẢO LỘC

Địa điểm: 52 LÊ THỊ PHÁ - PHƯỜNG 1 - TP. BẢO LỘC - TỈNH LÂM ĐỒNG

MẶT BẰNG CẢI TẠO SÀN TẦNG 2

GIÁM TRƯC / DIRECTOR: **CÔNG TY CỔ PHẦN TƯ VẤN XÂY DỰNG VÀ LẬP GIẢI THIẾT KẾ VIỆT NAM - VIYACE**
 KTS. NGUYỄN HỮU ĐĂNG
 CHỦ NHIỆM DỰ ÁN / PROJECT MANAGER: *[Signature]*

THIẾT KẾ / DESIGNED BY: *[Signature]*
 KTS. LÊ THỊ THÚY HỒNG

Q.L.K.T / TECHNICAL MANAGER: *[Signature]*
 KTS. NGUYỄN HỮU ĐĂNG

HẠNG MỤC / DEPARTMENT	CẢI TẠO
HỒ SƠ / PERIOD	BẢN VẼ THI CÔNG
TỶ LỆ / SCALE	1:120
NGÀY / DATE	
BẢN VẼ / DRAWING NO	CTNT-18

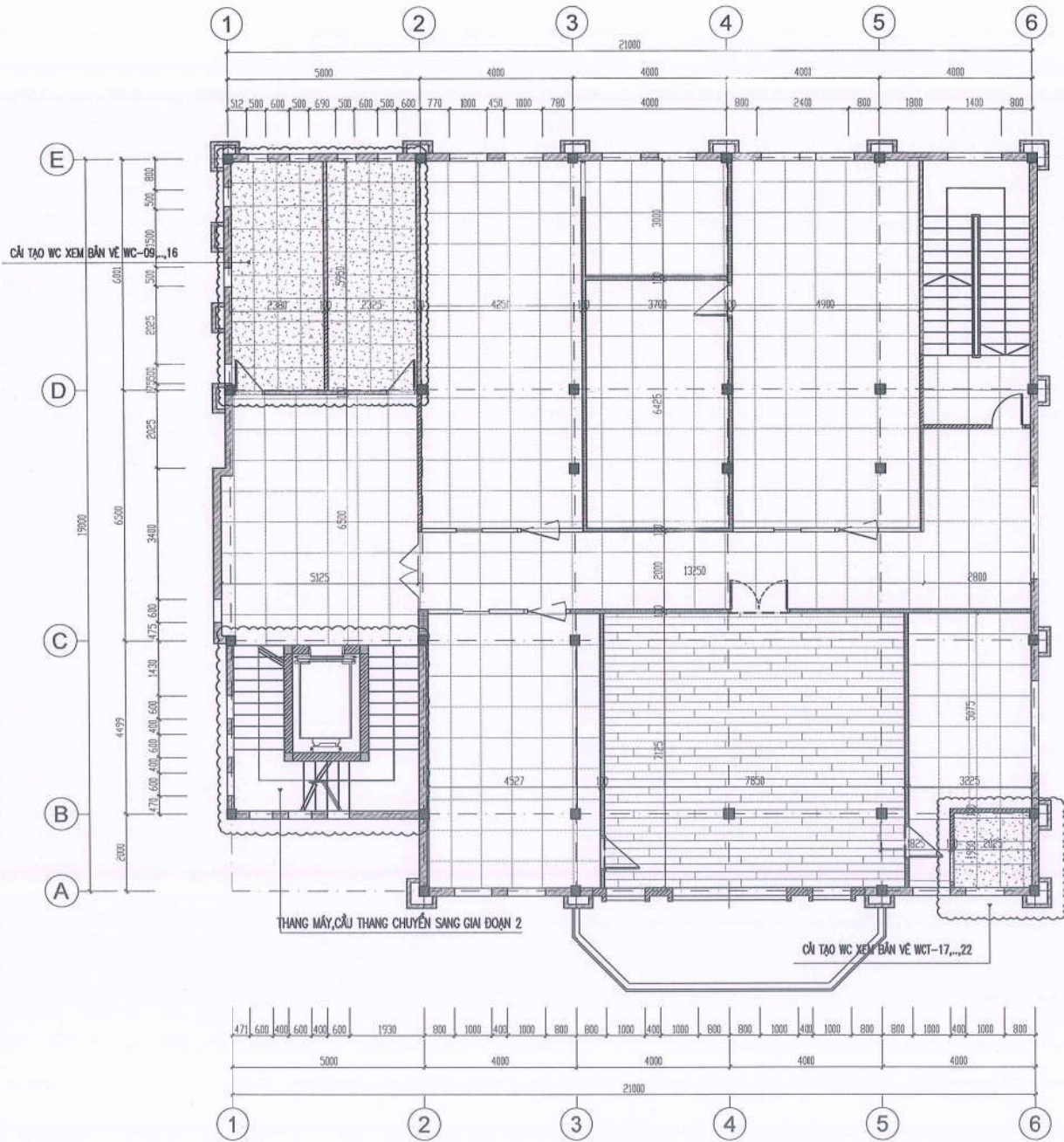

NGÂN HÀNG TMCP ĐẦU TƯ VÀ PHÁT TRIỂN VIỆT NAM
PHÊ DUYỆT
 Văn bản số: 6391/QĐ-BIDV
 Ngày: 25-08-2025
 Ký tên:

D

C

CHỦ THÍCH
 LẮNG LẠI NỀN CAO 3 PHẦN HOÀN THIỆN TRƯỚC LẮP GẠCH GRANITE VÀ TRẢI THẨM, LÁT SÀN GỖ

	SÀN LÁT GẠCH GRANITE KT:800X800MM LẮM MỎI
	SÀN LÁT GỖ CÔNG NGHIỆP LẮM MỎI
	SÀN LÁT GẠCH GRANITE KT:600X600MM LẮM MỎI
	NẸP INOX CHẶN SÀN

B

A

MB SÀN CÁI TẠO TẦNG 3

**CÔNG TY CỔ PHẦN XUẤT NHẬP KHẨU
 VĂN HÓA PHẨM**

ĐỊA CHỈ : 22B HUI BÀ TRUNG - HOÀN KIẾM - HÀ NỘI
 TEL : 024.38.259224 FAX : 04.3943471
 EMAIL :

HIỆU CHỈNH / REVISIONS			
Δ			
Δ			
Δ			
LẦN VER	NGÀY DATE	MÔ TẢ DESCRIPTION	KIỂM CHECKED

CHỦ ĐẦU TƯ - CLIENT

NGÂN HÀNG TMCP ĐẦU TƯ VÀ PHÁT TRIỂN VIỆT NAM



CÔNG TRÌNH PROJECT CODE

CÁI TẠO, SỬA CHỮA TRỤ SỞ BIDV CHI NHÁNH BẢO LỘC

ĐỊA ĐIỂM : 32 LÊ THỊ PHÁ - PHƯỜNG 1 TP. BẢO LỘC - TỈNH LÂM ĐỒNG

TÊN BẢN VẼ - DWG. / TITLE

MẶT BẰNG CÁI TẠO SÀN TẦNG 3

AN: 0100109988 - C

GIÁM ĐỐC CÔNG TY CỔ PHẦN XUẤT NHẬP KHẨU VĂN HÓA PHẨM NGUYỄN VIỆT PHƯƠNG

CHỦ NHIỆM DỰ ÁN KTS. NGUYỄN HỮU ĐĂNG PROJECT MANAGER

THIẾT KẾ KTS. LÊ THỊ THÚY HỒNG DESIGNED BY

Q.L.K.T KTS. NGUYỄN HỮU ĐĂNG TECHNICAL MANAGER

HANG MỤC CÁI TẠO DEPARTMENT

HỒ SƠ BÀN VẼ THI CÔNG PERIOD

TỶ LỆ 1:120 SCALE

NGÀY DATE

BẢN VẼ CTNT-19 DRAWING NO

CÔNG TY CỔ PHẦN XUẤT NHẬP KHẨU
VĂN HÓA PHẨM

ĐỊA CHỈ: 22B HAI BÀ TRUNG - HOÀN KIẾM - HÀ NỘI
TEL: 024.38.259224 FAX: 04.39343471
EMAIL:

HIỆU CHỈNH / REVISIONS

LẦN VER	NGÀY DATE	MÔ TẢ DESCRIPTION	KIỂM CHECKED
Δ			
Δ			
Δ			

CHỦ ĐẦU TƯ - CLIENT

NGÂN HÀNG THƯƠNG MẠI ĐẦU TƯ VÀ PHÁT TRIỂN VIỆT NAM



CÔNG TRÌNH - PROJECT - TITLE

CẢI TẠO, SỬA CHỮA TRỤ SỞ BIDV
CHI NHÁNH BẢO LỘC

ĐỊA ĐIỂM: 32 LÊ THỊ PHÁ - PHƯỜNG 1 - TP. BẢO LỘC - TỈNH LƯU ĐÔNG

TÊN BẢN VẼ - DWG. TITLE

MẶT BẰNG CẢI TẠO SÀN TẦNG 4

GIÁM ĐỐC / DIRECTOR

KTS. NGUYỄN VIỆT PHƯƠNG
CÔNG TY CỔ PHẦN
XUẤT NHẬP KHẨU
VĂN HÓA PHẨM

CHỦ NHIỆM CÔNG TRÌNH / PROJECT MANAGER

KTS. NGUYỄN HỮU ĐĂNG

THIẾT KẾ / DESIGNED BY

KTS. LÊ THỊ THÚY HỒNG

Q.L.K.T / TECHNICAL MANAGER

KTS. NGUYỄN HỮU ĐĂNG

HANG MỤC / DEPARTMENT

CẢI TẠO

HỒ SƠ / PERIOD

BẢN VẼ THI CÔNG

TỶ LỆ / SCALE

1:120

NGÀY / DATE

BẢN VẼ / DRAWING NO

CTNT-20

NGÂN HÀNG TMCP ĐẦU TƯ VÀ PHÁT TRIỂN VIỆT NAM
PHÊ DUYỆT
Theo Văn bản số 6791/QĐ-BIDV
Ngày 25-08-2025
Ký tên:

CHUYỂN SANG GIAI ĐOẠN 2

D

C

B

A

CÔNG TY CỔ PHẦN TƯ VẤN XÂY DỰNG VÀ
LẮP RÁP THIẾT BỊ VIỆT NAM - VIVACE
THẨM TRA
Theo Văn. bản số: 0001/.../2025
Ngày 26...tháng 08...năm 2025
Chủ trì bộ môn ký tên:

CHÚ THÍCH:

LÀNG LẠI NỀN CAO 3 PHẦN HOÀN THIỆN TRƯỚC LÁT GẠCH GRANITE



SÀN LÁT GẠCH KT-800X800MM

MB SÀN CẢI TẠO TẦNG 4

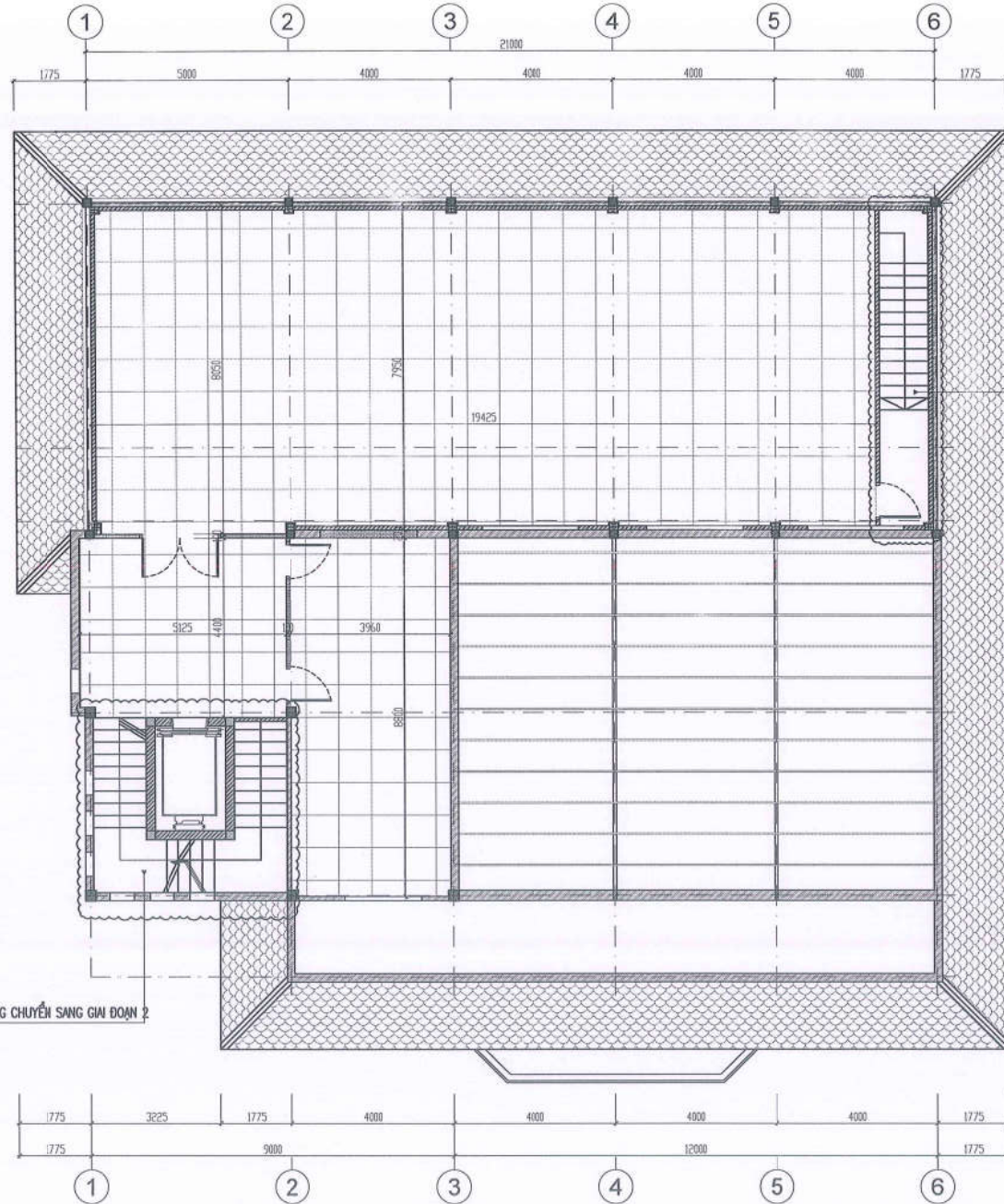

THANG MÁY, CẦU THANG CHUYỂN SANG GIAI ĐOẠN 2

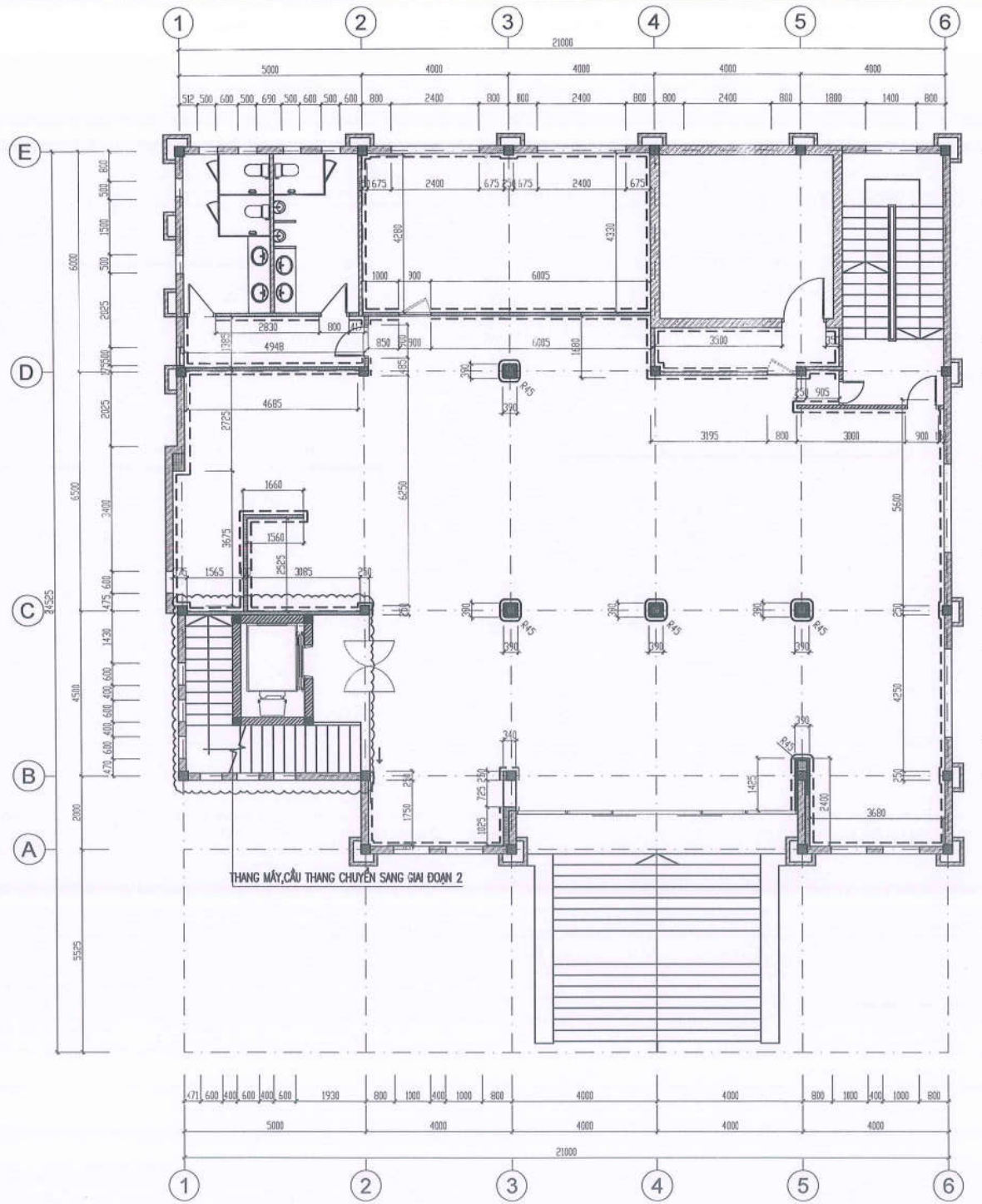

NGÂN HÀNG TMCP ĐẦU TƯ VÀ PHÁT TRIỂN VIỆT NAM
PHÊ DUYỆT
 Theo Văn bản số 6791.../QĐ-BIDV
 Ngày: 25-08-2025
 Ký tên:

CÔNG TY CỔ PHẦN TƯ VẤN XÂY DỰNG VÀ
 LẬP BẢNG THIẾT KẾ VIỆT NAM - VINACE
TIỂM TRA
 Theo Văn bản số 098.../2025...
 Ngày: 08 tháng 08 năm 2025.
 Chủ trì bộ môn ký tên:

CHÚ THÍCH:
 - - - - - PHẠO CỠ MDF HOÀN THIỆN CAO 80MM

MB PHẠO CHÂN TƯỜNG TẦNG 1

**CÔNG TY CỔ PHẦN XUẤT NHẬP KHẨU
VĂN HÓA PHẨM**

ĐỊA CHỈ: 22B HAI BÀ TRUNG - HOÀN KIẾM - HÀ NỘI
 TEL: 024.38.259224 FAX: 04.39343471
 EMAIL:

HIỆU CHỈNH / REVISIONS

LẦN VER	NGÀY DATE	MÔ TẢ DESCRIPTION	KIỂM CHECKED

CHỦ ĐẦU TƯ - CLIENT

NGÂN HÀNG TMCP ĐẦU TƯ VÀ PHÁT TRIỂN VIỆT NAM
**CHI NHÁNH
BẢO LỘC**

CÔNG TRÌNH - PROJECT - TITLE

CẢI TẠO, SỬA CHỮA TRỤ SỞ BIDV
 CHI NHÁNH BẢO LỘC

ĐỊA ĐIỂM: 52 LÊ THỊ PHÁ - PHƯỜNG 1 - TP. BẢO LỘC - TỈNH LÂM ĐỒNG

TÊN BẢN VẼ - DWG. TITLE

MB PHẠO CHÂN TƯỜNG TẦNG 1.

CÔNG TY
 CỔ PHẦN
 XUẤT NHẬP KHẨU
 VĂN HÓA PHẨM
 NGUYỄN VIỆT PHƯƠNG

CHỦ NHIỆM DỰ ÁN - PROJECT MANAGER

KTS. NGUYỄN HỮU ĐĂNG

THIẾT KẾ - DESIGNED BY

KTS. LÊ THỊ THUY HỒNG

Q.L.K.T - TECHNICAL MANAGER

KTS. NGUYỄN HỮU ĐĂNG

HANG MỤC - DEPARTMENT

CẢI TẠO

HỒ SƠ - PERIOD

BẢN VẼ THI CÔNG

TỶ LỆ - SCALE

1:120

NGÀY - DATE

BẢN VẼ - DRAWING NO

CTNT-21

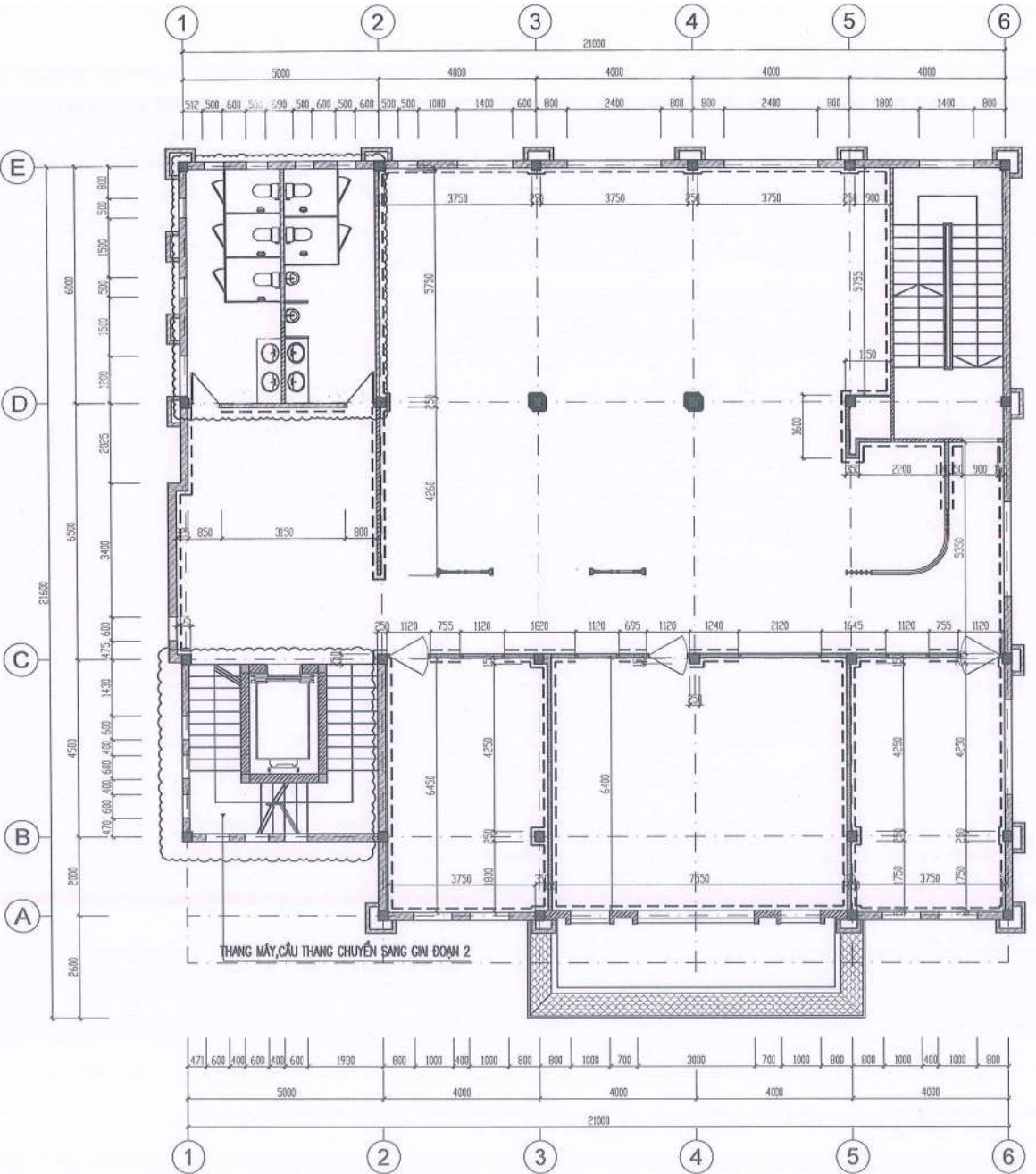

NGÂN HÀNG TMCP ĐẦU TƯ VÀ PHÁT TRIỂN VIỆT NAM
PHÊ DUYỆT
 Theo Văn bản số 6791/QĐ-BIDV
 Ngày: 25-08-2025
 Ký tên:

CÔNG TY CỔ PHẦN TƯ VẤN XÂY DỰNG VÀ
 LẮP RÁP THIẾT BỊ VIỆT NAM - VINACE
THẨM TRA
 Theo Văn bản số: 2025/...
 Ngày: 06 tháng 08 năm 2025
 Chủ trì bộ môn ký tên:

CHÚ THÍCH:
 - - - - - PHẠO CỔ MDF HOÀN THIỆN CAO BOMM

MB PHẠO CHÂN TƯỜNG TẦNG 2

**CÔNG TY CỔ PHẦN XUẤT NHẬP KHẨU
VĂN HÓA PHẨM**

ĐỊA CHỈ: 22B HAI BÀ TRUNG - HOÀN KIẾM - HÀ NỘI
 TEL: 024.38.259224 FAX: 04.39343471
 EMAIL:

HIỆU CHỈNH / REVISIONS			
Δ			
Δ			
Δ			
LẦN VER	NGÀY DATE	MÔ TẢ DESCRIPTION	KIỂM CHECKED

CHỦ ĐẦU TƯ - CLIENT
 NGÂN HÀNG TMCP ĐẦU TƯ VÀ PHÁT TRIỂN VIỆT NAM
**CHI NHÁNH
BẢO LỘC**
 Bảo Lộc

CÔNG TRÌNH - PROJECT - TITLE
 CẢI TẠO, SỬA CHỮA TRỤ SỞ BIDV
 CHI NHÁNH BẢO LỘC

ĐÁI ĐIỂM: 52 LÊ THỊ PHÁ - PHƯỜNG 1 - TP. BẢO LỘC - TỈNH LÂM ĐỒNG

TÊN BẢN VẼ - DWG - TITLE
MB PHẠO CHÂN TƯỜNG TẦNG 2.

GIÁM ĐỐC
 DIRECTOR
 CÔNG TY
 CÔNG NGUYÊN VIỆT PHƯƠNG
**XUẤT NHẬP KHẨU
VĂN HÓA PHẨM**
 KTS. NGUYỄN HỮU ĐĂNG

CHỦ NHIỆM DỰ ÁN
 PROJECT MANAGER
 KTS. LÊ THỊ THUY HỒNG

THIẾT KẾ
 DESIGNED BY
 KTS. NGUYỄN HỮU ĐĂNG

Q.L.K.T
 TECHNICAL MANAGER
 KTS. NGUYỄN HỮU ĐĂNG

HANG MỤC DEPARTMENT	CẢI TẠO
HỒ SƠ PERIOD	BẢN VẼ THI CÔNG
TỶ LỆ SCALE	1:120
NGÀY DATE	
BẢN VẼ DRAWING NO	CTNT-22

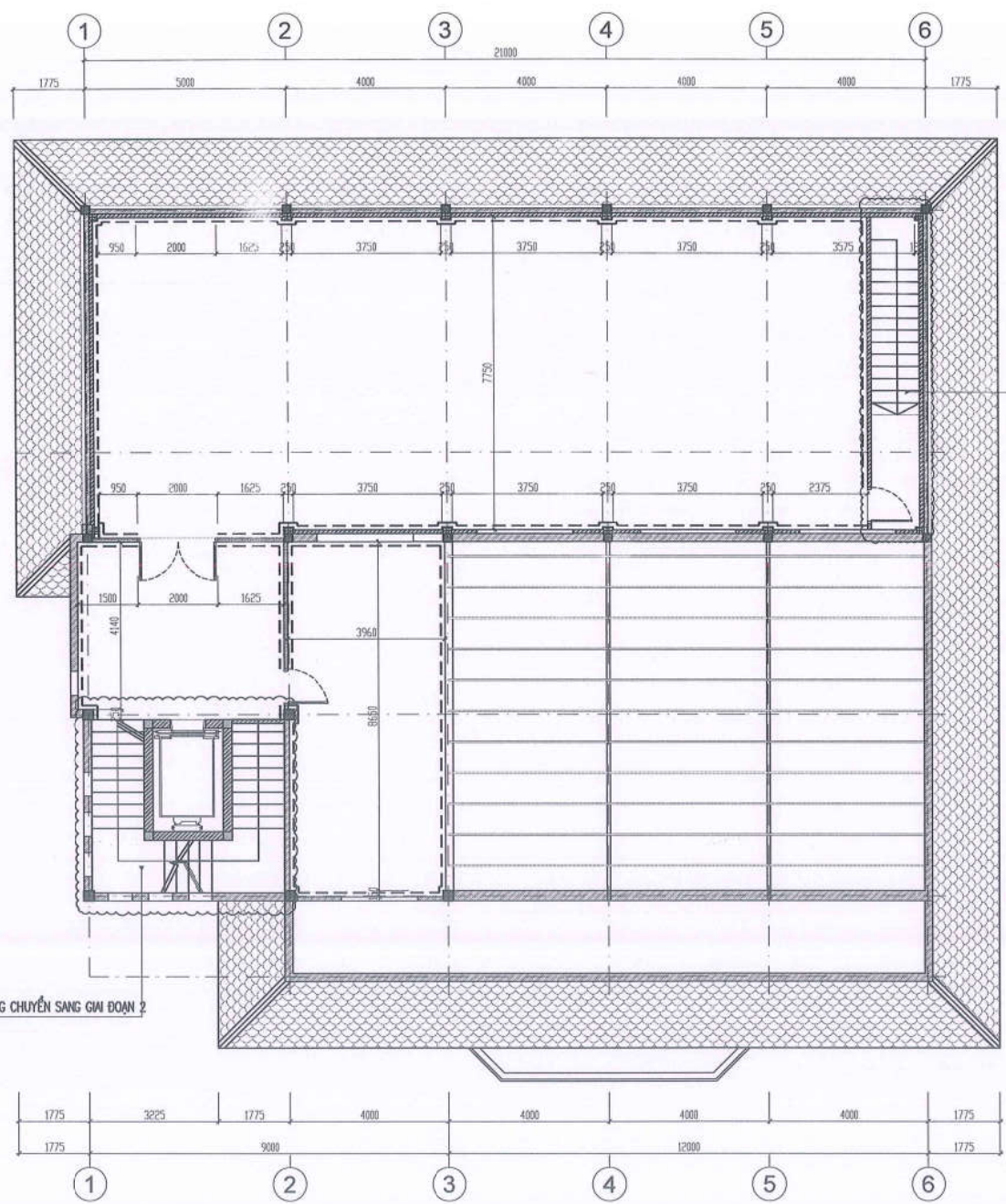

NGÂN HÀNG TMCP ĐẦU TƯ VÀ PHÁT TRIỂN VIỆT NAM
PHÊ DUYỆT
 Theo Văn bản số 6791/QĐ-BIDV
 Ngày 25-08-2025
 Ký tên: *[Signature]*

CHUYỂN SANG GIAI ĐOẠN 2

CÔNG TY CỔ PHẦN TƯ VẤN XÂY DỰNG VÀ
 LẮP PẶT THIẾT BỊ VIỆT NAM - VINACE
THẨM TRA
 Theo Văn bản số 6687/2025
 Ngày 06 tháng 08 năm 2025
 Chủ trì bộ môn ký tên: *[Signature]*

**CÔNG TY CỔ PHẦN XUẤT NHẬP KHẨU
VĂN HÒA PHẨM**

ĐỊA CHỈ : 22B HAI BÀ TRUNG - HOÀN KIẾM - HÀ NỘI
 TEL : 024.38.259224 FAX : 04.39343471
 EMAIL :

HIỆU CHỈNH / REVISIONS

LẦN VER	NGÀY DATE	MÔ TẢ DESCRIPTION	KIỂM CHECKED

CHỦ ĐẦU TƯ - CLIENT

NGÂN HÀNG TMCP ĐẦU TƯ VÀ PHÁT TRIỂN VIỆT NAM
**CHI NHÁNH
BẢO LỘC**
[Red Seal]

CÔNG TRÌNH - PROJECT - TITLE

CẢI TẠO, SỬA CHỮA TRỤ SỞ BIDV
CHI NHÁNH BẢO LỘC

ĐỊA ĐIỂM: 82 LÊ THỊ PHÁ - PHƯỜNG 1 TP. BẢO LỘC - TỈNH LÂM ĐỒNG

TÊN BẢN VẼ - DWG - TITLE

MB PHẠO CHÂN TƯƠNG TẦNG 4

[Red Seal]

GIÁM ĐỐC
 DIRECTOR
 CÔNG TY CỔ PHẦN TƯ VẤN XÂY DỰNG VÀ
 LẮP PẶT THIẾT BỊ VIỆT NAM - VINACE
**XUẤT NHẬP KHẨU
VĂN HÒA PHẨM**
[Signature]

CHỦ NHIỆM DỰ ÁN
PROJECT MANAGER

KTS. NGUYỄN HỮU ĐĂNG
[Signature]

THIẾT KẾ
DESIGNED BY

KTS. LÊ THỊ THÚY HỒNG
[Signature]

Q.L.K.T
TECHNICAL MANAGER

KTS. NGUYỄN HỮU ĐĂNG
[Signature]

HẠNG MỤC DEPARTMENT	CẢI TẠO
HỒ SƠ PERIOD	BẢN VẼ THI CÔNG
TỶ LỆ SCALE	1:120
NGÀY DATE	
BẢN VẼ DRAWING NO	CTNT-24

CHÚ THÍCH:
 - - - - - PHẠO GỖ MDF HOÀN THIỆN CAO BOMM

MB PHẠO CHÂN TƯƠNG TẦNG 4

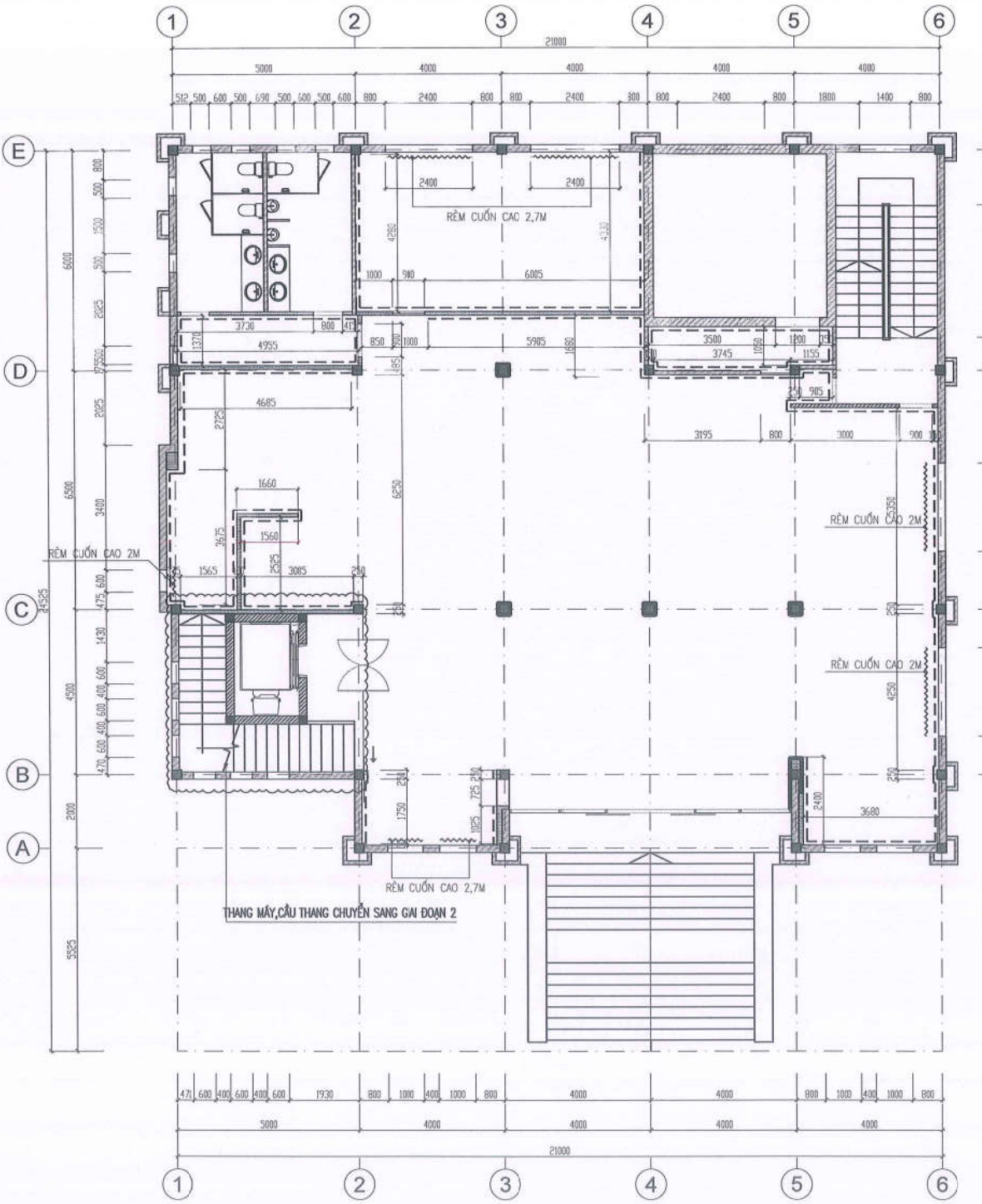

NGÂN HÀNG TMCP ĐẦU TƯ VÀ PHÁT TRIỂN VIỆT NAM
PHÊ DUYỆT
 Theo Văn bản số **6791/QĐ-BIDV**
 Ngày: **25-08-2025**
 Ký tên:

CÔNG TY CỔ PHẦN TƯ VẤN XÂY DỰNG VÀ
 LẬP DẤT THIẾT P. VIỆT NAM - VINACON
THẨM TRA
 Theo Văn bản số: **Ch.08/2025**
 Ngày: **16** tháng **08** năm **2025**
 Chủ trì bộ môn ký tên:

CHÚ THÍCH:

	RÈM CẦU VỒNG
	RÈM CUỐN CẢN SÁNG
	PHẠO GỖ MDF HOÀN THIÊN CAO 40MM

MB PHẠO CỔ TRẦN + RÈM TẦNG 1

CÔNG TY CỔ PHẦN XUẤT NHẬP KHẨU
VĂN HÓA PHẨM

ĐỊA CHỈ: 229 HAI BÀ TRUNG - HOÀN KIẾM - HÀ NỘI
 TEL: 024.38.259224 FAX: 04.39343471
 EMAIL:

HIỆU CHỈNH / REVISIONS

LẦN VER	NGÀY DATE	MÔ TẢ DESCRIPTION	KIỂM CHECKED

CHỦ ĐẦU TƯ - CLIENT
 NGÂN HÀNG TMCP ĐẦU TƯ VÀ PHÁT TRIỂN VIỆT NAM

CÔNG TRÌNH - PROJECT - TITLE
 CẢI TẠO, SỬA CHỮA TRỤ SỞ BIDV
 CHI NHÁNH BẢO LỘC

ĐỊA ĐIỂM: 32 LÊ THỊ PHÁ - PHÒNG 1 - TP. BẢO LỘC - TỈNH LÂM ĐỒNG

TÊN BẢN VẼ - DWG. TITLE

MB PHẠO CỔ TRẦN + RÈM TẦNG 1

CÔNG TY CỔ PHẦN TƯ VẤN XÂY DỰNG VÀ
 LẬP DẤT THIẾT P. VIỆT NAM - VINACON
THẨM TRA
 Theo Văn bản số: **Ch.08/2025**
 Ngày: **16** tháng **08** năm **2025**
 Chủ trì bộ môn ký tên:

CHỨC VỤ / POSITION: KTS. NGUYỄN HỮU ĐĂNG
 PROJECT MANAGER

THIẾT KẾ / DESIGNED BY: KTS. LÊ THỊ THUY HỒNG

Q.L.K.T / TECHNICAL MANAGER: KTS. NGUYỄN HỮU ĐĂNG

HANG MỤC / DEPARTMENT	CẢI TẠO
HỒ SƠ / PERIOD	BẢN VẼ THI CÔNG
TỶ LỆ / SCALE	1:120
NGÀY / DATE	
BẢN VẼ / DRAWING NO	CTNT-25

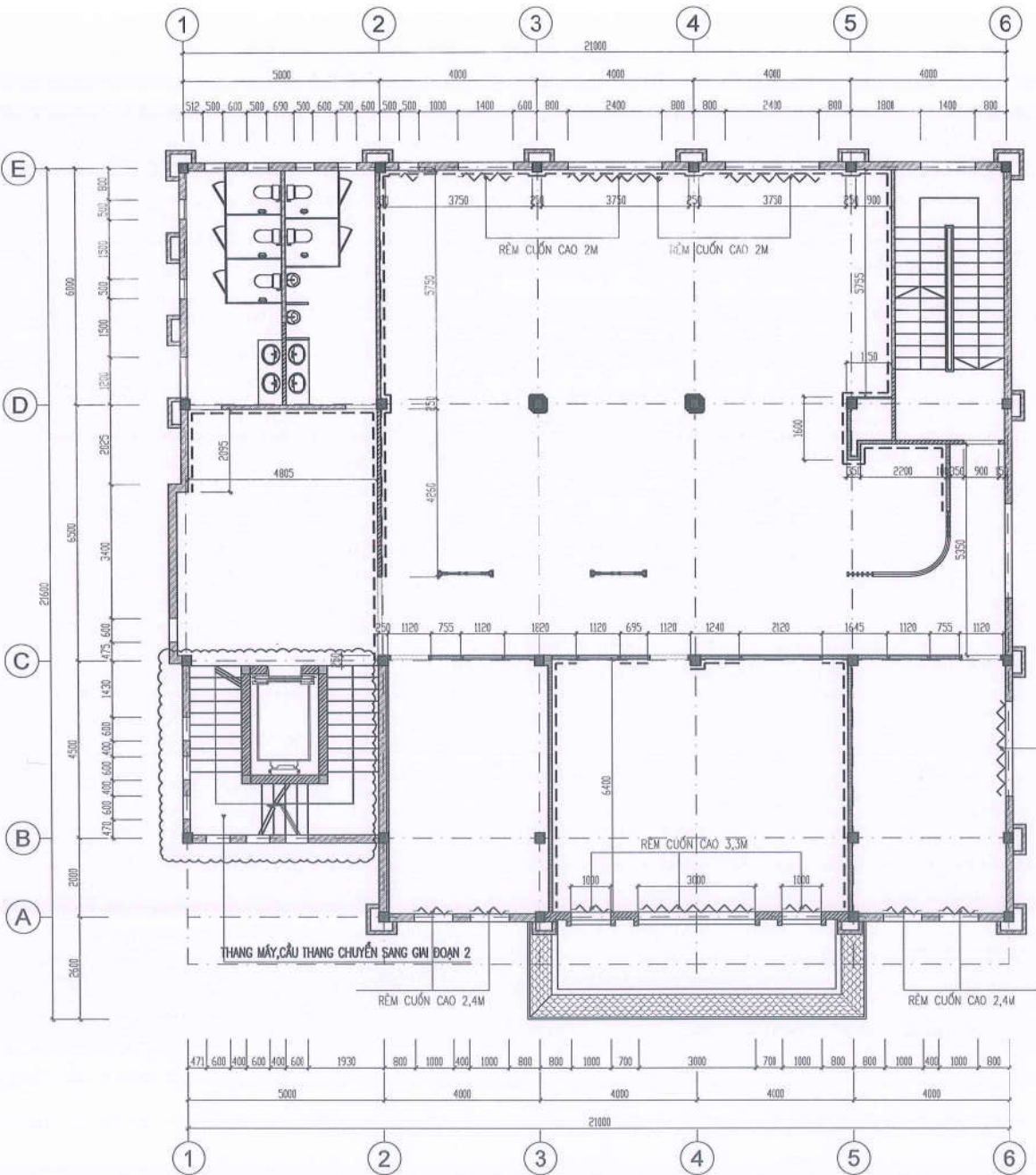

NGÂN HÀNG TMCP ĐẦU TƯ VÀ PHÁT TRIỂN VIỆT NAM
PHÊ DUYỆT
 Theo Văn bản số **6791/QĐ-BIDV**
 Ngày: **25-08-2025**
 Ký tên: *[Signature]*

D
 C
 B
 A

CÔNG TY CỔ PHẦN TƯ VẤN XÂY DỰNG VÀ LẮP RÁP THIẾT BỊ VIỆT NAM - VINACE
THẨM TRA
 Theo Văn bản số: *060/...*
 Ngày: *06* tháng *08* năm *2025*
 Chủ trì bộ môn ký tên: *[Signature]*

CHỮ THÍCH:

	RÈM CẦU VỒNG
	RÈM CUỐN CÁN SANG
	PHẪO GỖ MDF HOÀN THIỆN CAO 40MM

MB PHÀO CỔ TRẦN + RÈM TẦNG 2

CÔNG TY CỔ PHẦN XUẤT NHẬP KHẨU VĂN HÓA PHẨM

ĐỊA CHỈ : 22B HẸI BÀ TRUNG - HOÀN KIẾM - HÀ NỘI
 TEL : 024.38.259224 FAX : 04.39343471
 EMAIL :

HIỆU CHỈNH / REVISIONS

LẦN VER	NGÀY DATE	MÔ TẢ DESCRIPTION	KIỂM CHECKED

CHỦ ĐẦU TƯ - CLIENT

NGÂN HÀNG TMCP ĐẦU TƯ VÀ PHÁT TRIỂN VIỆT NAM

CÔNG TRÌNH - PROJECT - TITLE
CẢI TẠO, SỬA CHỮA TRỤ SỞ BIDV CHI NHÁNH BẢO LỘC

ĐỊA ĐIỂM: 52 LÊ THỊ PHÁ - PHƯỜNG 1 - TP. BẢO LỘC - TỈNH LÂM ĐỒNG

TÊN BẢN VẼ - DWG. TITLE

MB PHÀO CỔ TRẦN + RÈM TẦNG 2

GIÁM ĐỐC CÔNG TY
 NGUYỄN VIỆT PHƯƠNG
 XUẤT NHẬP KHẨU VĂN HÓA PHẨM

CHỨC NHIỆM ĐƠN ANH
 PROJECT MANAGER
 KTS. NGUYỄN HỮU ĐĂNG

THIẾT KẾ DESIGNED BY
 KTS. LÊ THỊ THUY HỒNG

Q.L.K.T TECHNICAL MANAGER
 KTS. NGUYỄN HỮU ĐĂNG

HẠNG MỨC DEPARTMENT	CẢI TẠO
HỒ SƠ PERIOD	BẢN VẼ THI CÔNG
TỶ LỆ SCALE	1:120
NGÀY DATE	
BẢN VẼ DRAWING NO	CTNT-26

**CÔNG TY CỔ PHẦN XUẤT NHẬP KHẨU
VĂN HÓA PHẨM**

Địa chỉ: 22B HAI BÀ TRUNG - HOÀN KIẾM - HÀ NỘI
TEL: 024.38.259224 FAX: 04.39343471
EMAIL:

HIỆU CHỈNH / REVISIONS			
Δ			
Δ			
Δ			
LẦN VER	NGÀY DATE	MÔ TẢ DESCRIPTION	KIỂM CHECKED

CHỦ ĐẦU TƯ - CLIENT
**NGÂN HÀNG TMCP ĐẦU TƯ VÀ PHÁT TRIỂN VIỆT NAM
CHI NHÁNH BẢO LỘC**

CÔNG TRÌNH - PROJECT - TITLE
**CẢI TẠO, SỬA CHỮA TRỤ SỞ BIDV
CHI NHÁNH BẢO LỘC**

ĐỊA ĐIỂM: 52 LÊ THẾ PHÁ - PHƯỜNG 1 - TP. BẢO LỘC - TỈNH LÂM ĐỒNG

TÊN BẢN VẼ - DWG - TITLE
MB PHÀO CỎ TRẦN + RÈM TẦNG 3.

GIÁM ĐỐC
DIRECTOR
NGUYỄN VIỆT PHƯƠNG

CHỦ NHIỆM DỰ ÁN
PROJECT MANAGER
KTS. NGUYỄN HỮU ĐĂNG

THIẾT KẾ
DESIGNED BY
KTS. LÊ THỊ THUY HỒNG

Q.L.K.T
TECHNICAL MANAGER
KTS. NGUYỄN HỮU ĐĂNG

HANG MỤC DEPARTMENT	CẢI TẠO
HỒ SƠ PERIOD	BẢN VẼ THI CÔNG
TỶ LỆ SCALE	1:120
NGÀY DATE	
BẢN VẼ DRAWING NO	CTNT-27

NGÂN HÀNG TMCP ĐẦU TƯ VÀ PHÁT TRIỂN VIỆT NAM
PHÊ DUYỆT
Theo Văn bản số **6791/QĐ-BIDV**
Ngày: **25-08-2025**
Ký tên:

CÔNG TY CỔ PHẦN XUẤT NHẬP KHẨU VĂN HÓA PHẨM
NGUYỄN VIỆT PHƯƠNG
GIÁM ĐỐC

CÔNG TY CỔ PHẦN XUẤT NHẬP KHẨU VĂN HÓA PHẨM
TIỂM TRA
Theo Văn bản số: **6681/2025**
Ngày: **06** tháng **08** năm **2025**
Chủ trì bộ môn ký tên:

CHỖ THÍCH:

	RÈM CẦU VỒNG
	RÈM CUỐN CÂN SÁNG
	PHÀO GỖ MDF HOÀN THIỆN CAO 40MM

MB PHÀO CỎ TRẦN + RÈM TẦNG 3

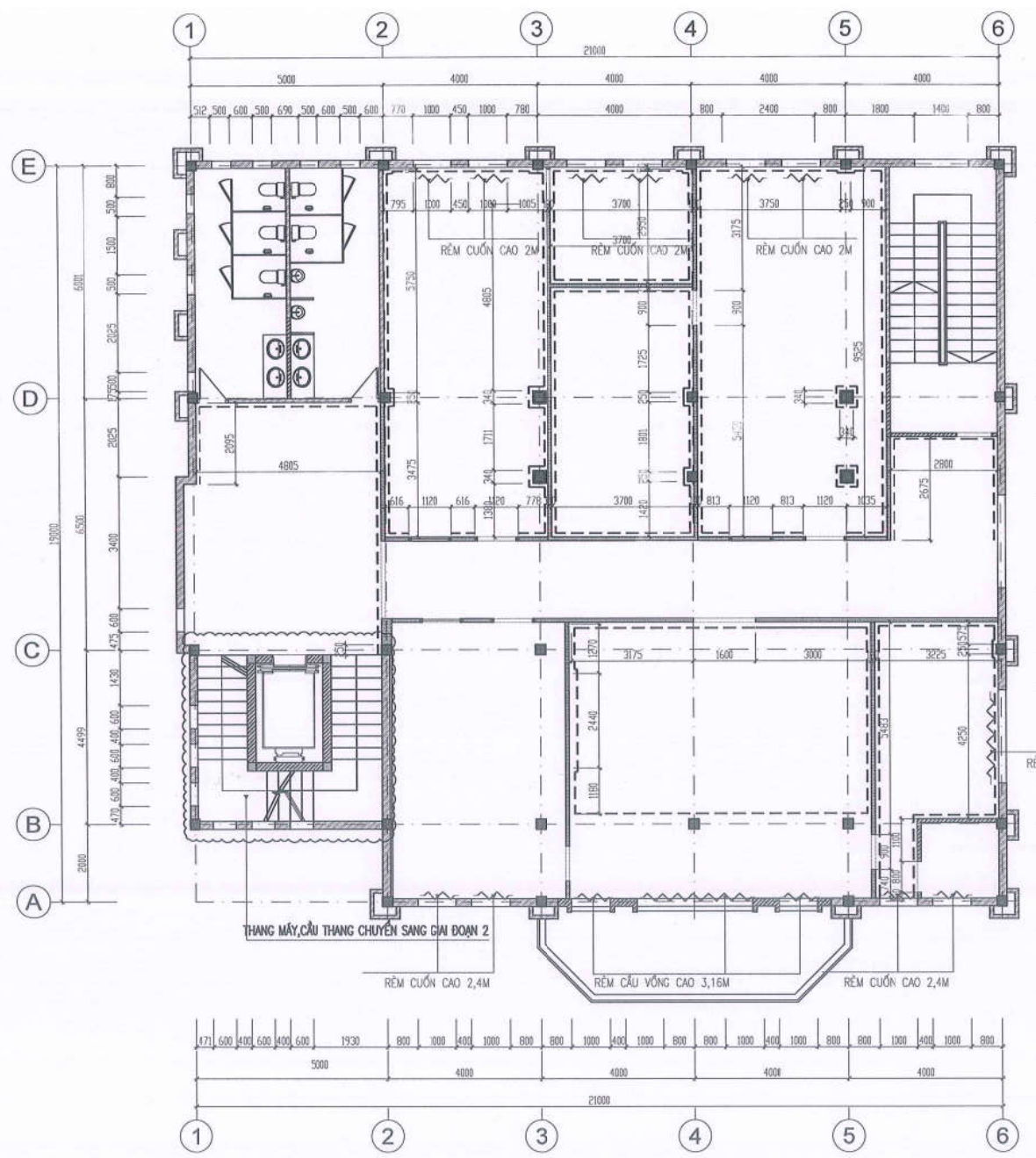

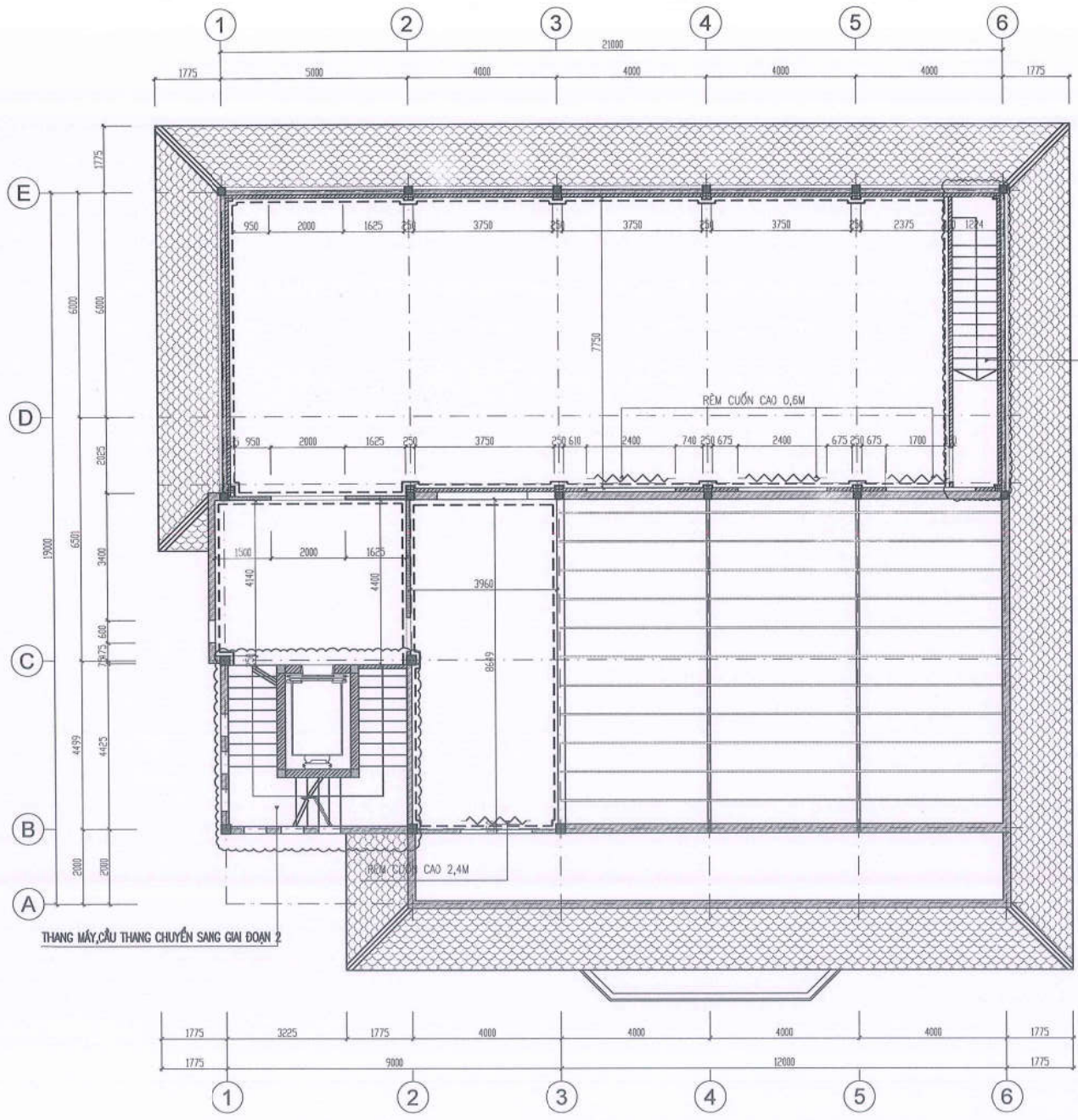

NGÂN HÀNG TMCP ĐẦU TƯ VÀ PHÁT TRIỂN VIỆT NAM
PHÊ DUYỆT
 Theo Văn bản số **6791/QĐ-BIDV**
 Ngày: **25-08-2025**
 Ký tên: *[Signature]*

CHUYỂN SANG GIAI ĐOẠN 2



	RÈM CẦU VỒNG
	RÈM CUỐN CẢN SÁNG
	PHẠO GỖ MDF HOÀN THIỆN CAO 40MM

MB PHẠO GỖ TRẦN + RÈM TẦNG 4

CÔNG TY CỔ PHẦN XUẤT NHẬP KHẨU VĂN HÓA PHẨM

ĐỊA CHỈ: 22B HAI BÀ TRUNG - HOÀN KIẾM - HÀ NỘI
 TEL: 024.38.259224 FAX: 04.38343471
 EMAIL:

HIỆU CHÍNH / REVISIONS			
Δ			
Δ			
Δ			
LẦN VER	NGÀY DATE	MÔ TẢ DESCRIPTION	KIỂM CHECKED

CHỦ ĐẦU TƯ - CLIENT

NGÂN HÀNG TMCP ĐẦU TƯ VÀ PHÁT TRIỂN VIỆT NAM
CHI NHÁNH BẢO LỘC
[Red Seal]

CÔNG TRÌNH - PROJECT - TITLE

CẢI TẠO, SỬA CHỮA TRỤ SỞ BIDV CHI NHÁNH BẢO LỘC

ĐỊA ĐIỂM: S2 LÊ THỊ PHIA - PHƯỜNG 1 - TP. BẢO LỘC - TỈNH LÂM ĐỒNG

TÊN BẢN VẼ - DWG. TITLE

MB PHẠO GỖ TRẦN + RÈM TẦNG 4

GIÁM ĐỐC: NGUYỄN VIỆT HƯƠNG
CÔNG TY CỔ PHẦN XUẤT NHẬP KHẨU VĂN HÓA PHẨM
[Red Seal]

CHỦ NHIỆM DỰ ÁN: KTS. NGUYỄN HỮU ĐĂNG
 PROJECT MANAGER: *[Signature]*

THIẾT KẾ: KTS. LÊ THỊ THUY HỒNG
 DESIGNED BY: *[Signature]*
 C.L.K.T: KTS. NGUYỄN HỮU ĐĂNG
 TECHNICAL MANAGER: *[Signature]*

HẠNG MỤC DEPARTMENT	CẢI TẠO
HỒ SƠ PERIOD	BẢN VẼ THI CÔNG
TỶ LỆ SCALE	1:120
NGÀY DATE	
BẢN VẼ DRAWING NO	CTNT-28

BẢN VẼ KẾT CẤU

	CÔNG TY CỔ PHẦN TƯ VẤN XÂY DỰNG VÀ LẮP ĐẶT THIẾT BỊ VIỆT NAM - VINACE
THẨM TRA	
Theo Vẽ, bản số: <u>0001/2015</u>	
Ngày <u>06</u> tháng <u>08</u> năm 20 <u>15</u>	
Chủ trì bộ môn ký tên: <u>[Signature]</u>	

1. ĐẶC ĐIỂM CÔNG TRÌNH :

- CÔNG TRÌNH : Cầu vượt, sửa chữa hệ thống cấp nước khu vực...
 - SỐ TẦNG CAO : 5 tầng

2. DANH MỤC VẬT LIỆU SỬ DỤNG CHO CÔNG TRÌNH :

2.1. VẬT LIỆU BÊ TÔNG :

STT	LOẠI CẤU KIỆN	CẤP BÊ TÔNG	CỐT LIỆU - ĐỘ SỤT
1	Đai, sàn	B20 (C20)	Đai: 2% (đai thép); Sụt: 1%
2	Trụ cột, dầm móng	B20 (C20)	Đai: 2% (đai thép); Sụt: 1%
3	Đai móng đất	B15 (C15)	Đai: 2% (đai thép); Sụt: 1%

2.2. VẬT LIỆU CỐT THÉP :

STT	PHÂN LOẠI	CHUNG LOẠI	CỐT LIỆU - ĐỘ SỤT
1	Thép tròn có: Ø 10	C300-T	$R_s + R_{sc} = 210 MPa$; $R_{sk} = 230 MPa$
2	Thép tròn có: Ø 12	C300-T	$R_s + R_{sc} = 230 MPa$; $R_{sk} = 300 MPa$
3	Thép tròn	C308	$R_s = 250 MPa$
4	Đai thép tròn	B.B	$R_s = 300 MPa$; $R_{sk} = 600 MPa$
5	Thép tròn	T20	$R_s = 180 MPa$

2.3. VẬT LIỆU XÂY :

- Cát: Cát sông, cát biển (T = 1000 kg/m³) Ø30 (đai thép), cát sông, cát biển, cát biển, cát biển...
 - Đá: Đá granite (T = 1500 kg/m³) Ø30 (đai thép), đá granite, đá granite...

3. CÁC YÊU CẦU CHUNG TRONG QUÁ TRÌNH THI CÔNG

- 3.1. TẤT CẢ CÁC KÍCH THƯỚC TRONG BẢN VẼ SỬ DỤNG ĐƠN VỊ MILIMET (mm).
- 3.2. CÁC QUI TRÌNH THI CÔNG PHẢI TUÂN THỦ THEO ĐÚNG TIÊU CHUẨN HIỆN HÀNH.
- 3.3. NỐI CỐT THÉP : TOÀN BỘ CỐT THÉP ĐỀU SỬ DỤNG MỐI NỐI BƯỚC (NỐI CHỖNG).

- A. NỐI CỐT THÉP DẪM:**
- 1. Vị trí và chiều dài mối nối phải tuân thủ theo qui định của thiết kế trong bản vẽ thiết kế cụ thể.
 - 2. Đối với những dầm không chỉ định vị trí nối trong bản vẽ, việc nối cốt thép phải tuân thủ các điều kiện sau:
 - Chiều dài đoạn nối cốt thép: $L_{nối} \geq 35d$ (với d là đường kính cốt thép).
 - Không nối qua 1/2 số cốt dọc tại 1 vị trí, cốt thép nối tại 1 vị trí phải nằm đối xứng qua các trục quán tính chính của tiết diện dầm.
 - Khoảng cách giữa các mối nối: $L_{nối} \geq 35d$.
 - Đối với cốt thép nằm ở phía trên chỉ được nối trong phạm vi 1/3 giữa nhịp (L: khoảng cách thông thủy giữa 2 mép gối tựa).
 - Đối với cốt thép nằm ở phía dưới chỉ được nối trong phạm vi 1/6 về 2 bên gối tựa.
 - Toàn bộ cốt thép đều sử dụng mối nối bước (nối chằng).

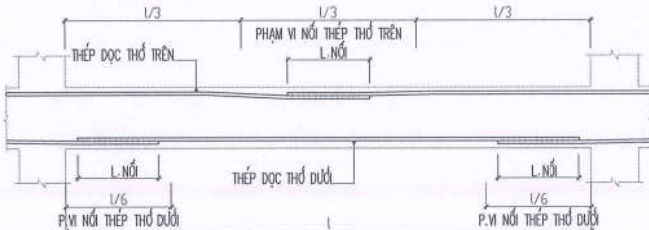

- B. NỐI CỐT THÉP CỘT :** TUÂN THỦ THEO CHỈ ĐỊNH CỦA THIẾT KẾ TRONG BẢN VẼ CHỈ ĐỊNH.
C. NỐI CỐT THÉP SÀN : VỚI CỐT THÉP PHÂN BỐ ĐỀU TRÊN CUNG VỊ TRÍ PHẢI NỐI SỐ LẺ (CÁCH 1 THANH NỐI 1 THANH). KHOẢNG CÁCH GIỮA CÁC VỊ TRÍ NỐI PHẢI $\geq 30d$.

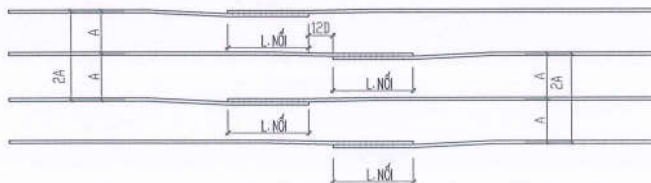

4. CÁC CHỈ DẪN CHUNG VỀ CẤU TẠO :

A. DẪM PHỤ GÁC LÊN GIỮA DẪM CHÍNH :

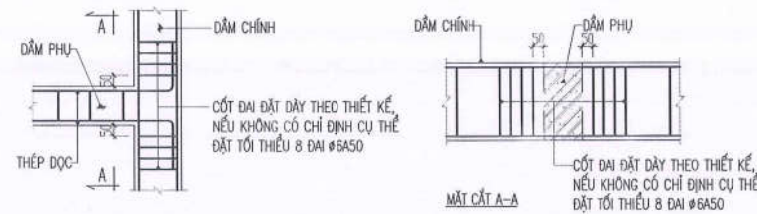

B. DẪM PHỤ GÁC LÊN ĐẦU DẪM CHÍNH (CONSON) :

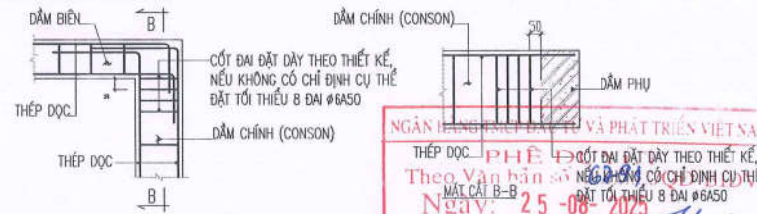

5. TRÌNH TỰ KHOAN CẮY :

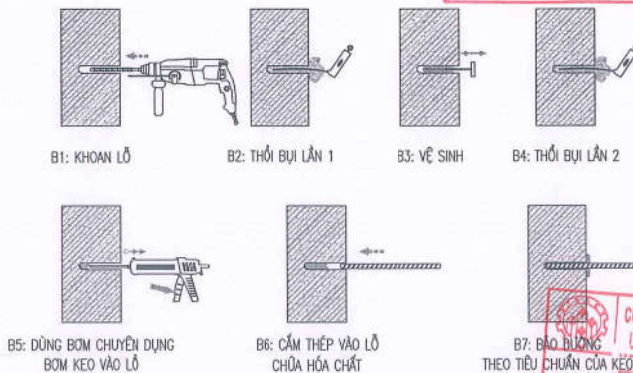

- QUY TRÌNH THI CÔNG KHOAN CẮY THÉP :**
- BƯỚC 1: KHOAN TẠO LỖ VỚI CHIỀU SÂU LỖ KHOAN 10D (D LÀ ĐƯỜNG KÍNH THÉP ĐƯỢC CẮY). ĐƯỜNG KÍNH LỖ KHOAN THEO BẢNG TÍNH THỂ TÍCH HÓA CHẤT.
 - BƯỚC 2: VỆ SINH LỖ KHOAN BẰNG MÁY THỔI BỤI LẦN 1.
 - BƯỚC 3: VỆ SINH LỖ KHOAN, CẠNH LỖ KHOAN BẰNG CHỔI SẮT, CHÀ KÁT KỸ THÀNH LỖ KHOAN ĐỂ Kéo CẮT VÀ BỤI RA NGOÀI.
 - BƯỚC 4: VỆ SINH LỖ KHOAN BẰNG MÁY THỔI BỤI LẦN 2.
 - BƯỚC 5: VẬT LIỆU SỬ DỤNG CẮY THÉP LÀ : THÉP TRòn (Ø 10, Ø 12, Ø 16, Ø 20, Ø 25).
 - BƯỚC 6: NGAY SAU ĐÓ CẮM THẮNG SẮT CẦN LẮP ĐÃ ĐƯỢC VỆ SINH SẠCH SẼ VÀ KHÔNG ĐÍNH ĐẦU MỠ VÀ XOAY VÙA Đẩy NHẹ TỪ TỰ VÀO.
 - BƯỚC 7: BẢO DƯỠNG THEO TIÊU CHUẨN CỦA KEO.

NGÂN HÀNG ĐẦU TƯ VÀ PHÁT TRIỂN VIỆT NAM
 PHÊ DUYỆT
 Theo Văn bản số: 25/08/2025
 Ngày: 25-08-2025
 Ký tên:

CÔNG TY CỔ PHẦN XUẤT NHẬP KHẨU VĂN HÓA PHẨM

ĐỊA CHỈ: 22B HAI BÀ TRUNG - HOÀN KIẾM - HÀ NỘI
 TEL: 024.38.259224 FAX: 04.39343471
 EMAIL:

HIỆU CHỈNH / REVISIONS

LẦN	NGÀY DATE	MÔ TẢ DESCRIPTION	KIỂM CHECKED

CHỦ ĐẦU TƯ - CLIENT

NGÂN HÀNG ĐẦU TƯ VÀ PHÁT TRIỂN VIỆT NAM
CHI NHÁNH BẢO LỘC

CÔNG TRÌNH - PROJECT - TITLE

CÁI TẠO, SỬA CHỮA TRỤ SỞ BIDV CHI NHÁNH BẢO LỘC

ĐÁI DIỆN: S2.LÊ THỊ PHA - PHÒNG 1 - TP. BẢO LỘC - TỈNH LÂM ĐỒNG

TÊN BẢN VẼ - DWG - TITLE

THUYẾT MINH CHUNG

GIÁM ĐỐC DIRECTOR: NGUYỄN VIỆT PHƯƠNG
 CHỦ NHIỆM DỰ ÁN PROJECT MANAGER: KTS. NGUYỄN HỮU ĐĂNG

THIẾT KẾ DESIGNED BY: K.S. MAI VĂN ĐÔNG

Q.L.K.T TECHNICAL MANAGER: KTS. NGUYỄN HỮU ĐĂNG

HANG MỤC DEPARTMENT: CÁI TẠO

HỒ SƠ PERIOD: BẢN VẼ THI CÔNG

TỶ LỆ SCALE: 1:120

NGÀY DATE

BẢN VẼ DRAWING NO: KC-01

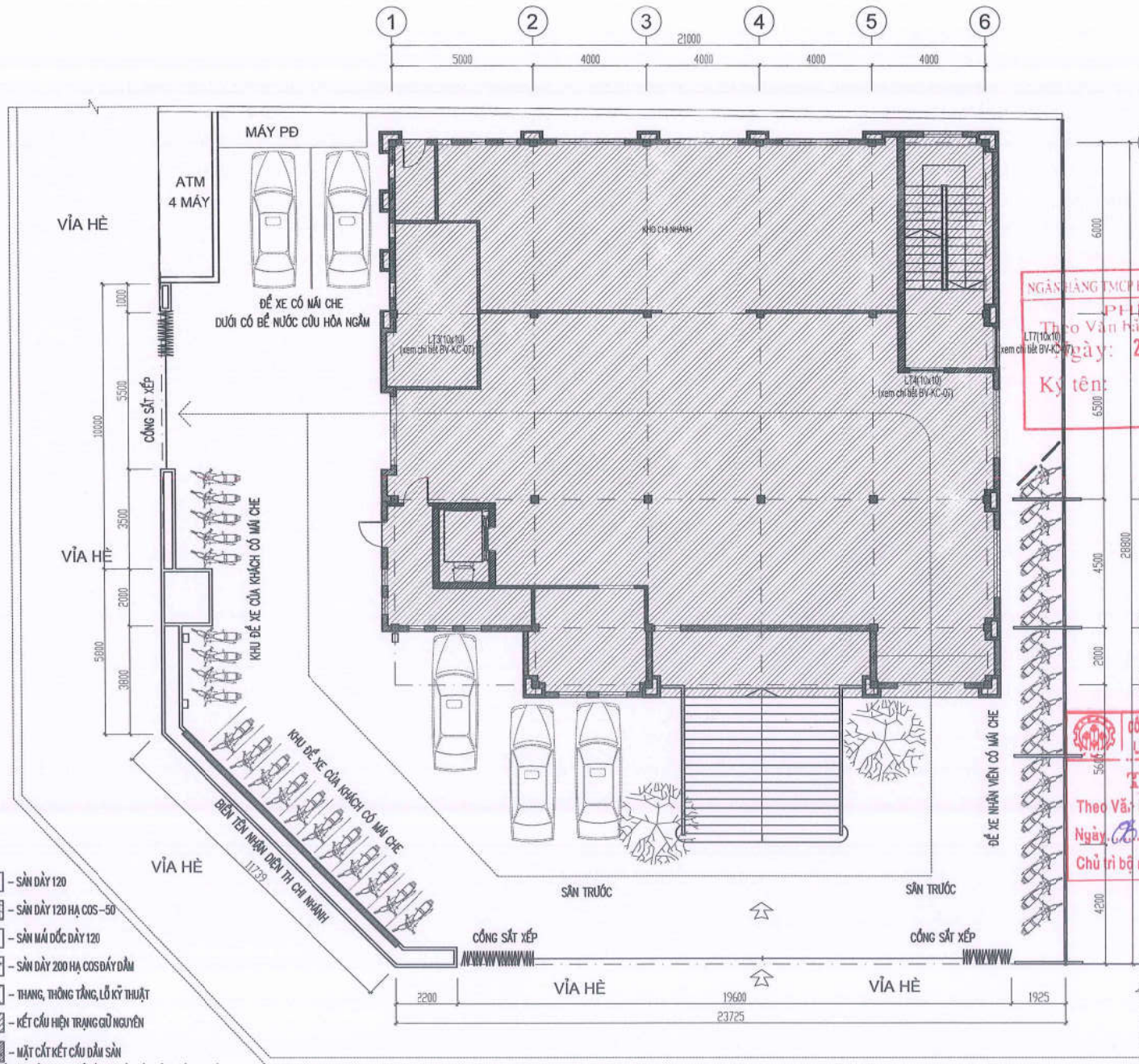

- GIẢI THÍCH:**
- SÀN DÀY 120
 - SÀN DÀY 120 HẠ COS-50
 - SÀN MÁI ĐỐC DÀY 120
 - SÀN DÀY 200 HẠ COS ĐÁY ĐẦM
 - THANG, THÔNG TẦNG, LỖ KỸ THUẬT
 - KẾT CẤU HIỆN TRẠNG GIỮ NGUYÊN
 - MẶT CẮT KẾT CẤU DẪN SÀN

- BẢN VẼ HIỆN TRẠNG CẦN CỤ THỂ HỒ SƠ DO CHỦ ĐẦU TƯ CẤP NẾU CÓ Ỷ TRÍ SAI KHÁC SO VỚI HIỆN TRẠNG PHẢI BÁO CÁO LẠI NGAY CHO TƯ VẤN.
 - CẦN CỐ BIÊN PHÁP GIA CỐ ĐẠM BẢO AN TOÀN KHI THI CÔNG.
 - KHI THI CÔNG KẾT HỢP CÁC BẢN VẼ LIÊN QUAN VÀ KÍCH THƯỚC THỰC TẾ TẠI HIỆN TRƯỜNG

MẶT BẰNG KẾT CẤU TẦNG TRỆT

**CÔNG TY CỔ PHẦN XUẤT NHẬP KHẨU
VĂN HÓA PHẨM**

ĐỊA CHỈ : 22B HAI BÀ TRUNG - HOÀN KIẾM - HÀ NỘI
 TEL : 024.38.299224 FAX : 04.39343471
 EMAIL :

HIỆU CHỈNH / REVISIONS

ĐIAN	NGÀY	MÔ TẢ	KIỂM
VER	DATE	DESCRIPTION	CHECKED

NGÂN HÀNG THƯƠNG MẠI ĐẦU TƯ VÀ PHÁT TRIỂN VIỆT NAM
PHỤ LỤC 1
 Theo Văn bản số 6791/.../QB-BIDV
 Ngày: 25-08-2025
 Ký tên: *[Signature]*

CHỦ ĐẦU TƯ - CLIENT
 NGÂN HÀNG THƯƠNG MẠI ĐẦU TƯ VÀ PHÁT TRIỂN VIỆT NAM
**CHI NHÁNH
BẢO LỘC**

CÔNG TRÌNH - PROJECT - TITLE
**CẢI TẠO, SỬA CHỮA TRỤ SỞ BIDV
CHI NHÁNH BẢO LỘC**

ĐỊA ĐIỂM: 92 LÊ THỊ PHÁ - PHƯỜNG 1 - TP. BẢO LỘC - TỈNH LƯU ĐỒNG

TÊN BẢN VẼ - DWG. TITLE
MẶT BẰNG KẾT CẤU TẦNG TRỆT

TIỂM TRA
 Theo Văn bản số: 6791/.../QB-BIDV
 Ngày: 25-08-2025
 Chủ trì bộ môn ký tên: *[Signature]*

GIÁM ĐỐC SƠ ĐỒ
 DIRECTOR
CÔNG TY CỔ PHẦN ĐẦU TƯ VÀ PHÁT TRIỂN VIỆT NAM
CÔNG TY CỔ PHẦN ĐẦU TƯ VÀ PHÁT TRIỂN VIỆT NAM
XUẤT NHẬP KHẨU VĂN HÓA PHẨM
 KTS. NGUYỄN HỮU ĐĂNG

CHỦ NHIỆM DỰ ÁN
 PROJECT MANAGER
[Signature]
 K.S. MẠI VĂN ĐỒNG

O.L.K.T
 TECHNICAL MANAGER
[Signature]

HẠNG MỤC DEPARTMENT	CẢI TẠO
HỒ SƠ PERISO	BẢN VẼ THI CÔNG
TỶ LỆ SCALE	1:150
NGÀY DATE	
BẢN VẼ DRAWING NO	KC-01A

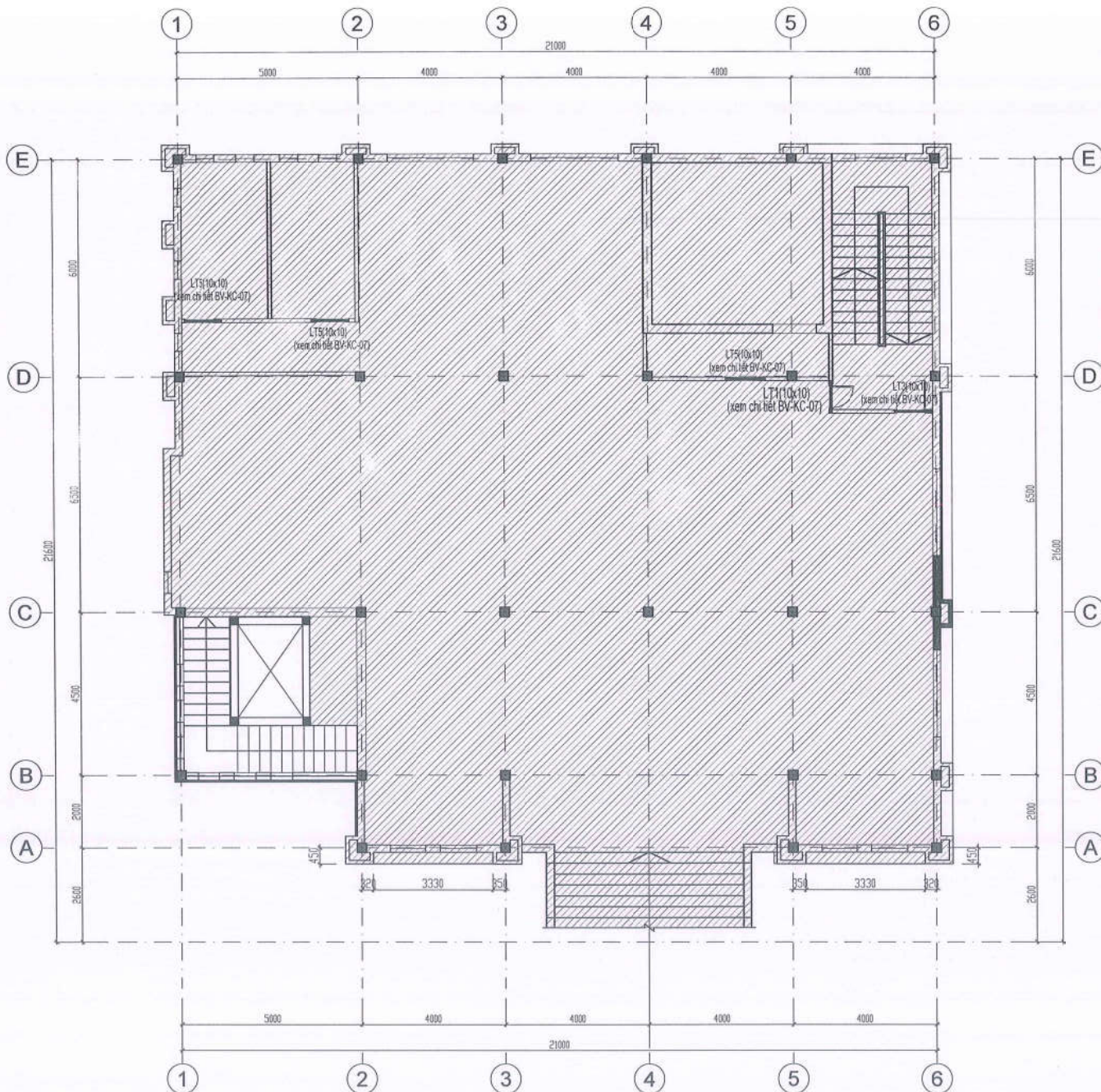

MẶT BẰNG KẾT CẤU TẦNG 1

NGÂN HÀNG TMCP ĐẦU TƯ VÀ PHÁT TRIỂN VIỆT NAM
PHÊ DUYỆT
 Theo Văn bản số 6791.../QB-BIDV
 Ngày: 25-08-2025
 Ký tên: *[Signature]*

CÔNG TY CỔ PHẦN TƯ VẤN XÂY DỰNG VÀ LẬP ÁNH THIẾT KẾ VIỆT NAM - VINACE
THẨM TRA
 Theo Vã, bản số: 6691...
 Ngày: 06...tháng 08...năm 2025
 Chủ trì bộ môn ký tên: *[Signature]*

- GHỊ CHỮ:
- SÀN DÀY 120
 - SÀN DÀY 120 HẠ COS -50
 - SÀN MÁI DỐC DÀY 120
 - SÀN DÀY 200 HẠ COS DÂY ĐÀM
 - THANG, THƯỜNG TẦNG, LỖ KỸ THUẬT
 - KẾT CẤU HIỆN TRẠNG GIỮ NGUYÊN
 - MẶT CẮT KẾT CẤU DẦM SÀN

- BẢN VẼ HIỆN TRẠNG CĂN CỨ THEO HỒ SƠ DO CHỦ ĐẦU TƯ CẤP NẾU CÓ Ị TRÍ SAI KHÁC SO VỚI HIỆN TRẠNG PHẢI BẢO CÁO LẠI NGAY CHO TỰ K.
 - CÁN BỘ BIÊN PHÁP GIẢ CỘ ĐẢM BẢO AN TOÀN KHI TH CÔNG
 - KHI TH CÔNG KẾT HỢP CÁC BẢN VẼ LIÊN QUAN VÀ KỊCH THUỘC THỰC TẾ TẠI HIỆN TRƯỜNG

CÔNG TY CỔ PHẦN XUẤT NHẬP KHẨU VĂN HÓA PHẨM

Địa chỉ: 22B HAI BÀ TRUNG - HOÀN KIẾM - HÀ NỘI
 TEL: 024.38.259224 FAX: 04.39343471
 EMAIL:

HIỆU CHỈNH / REVISIONS

LẦN VER	NGÀY DATE	MÔ TẢ DESCRIPTION	KIỂM CHECKED

CHỦ ĐẦU TƯ - CLIENT

NGÂN HÀNG TMCP ĐẦU TƯ VÀ PHÁT TRIỂN VIỆT NAM
CHI NHÁNH BẢO LỘC

CÔNG TRÌNH - PROJECT TITLE

CÁI TẠO, SỬA CHỮA TRỤ SỞ BIDV CHI NHÁNH BẢO LỘC

Địa điểm: 52 LÊ THỊ PHÁ - PHƯỜNG 1 - TP. BẢO LỘC - TỈNH LÂM ĐỒNG

TÊN BẢN VẼ - DWG - TITLE

MẶT BẰNG KẾT CẤU T1

GIÁM ĐỐC / DIRECTOR: KTS. NGUYỄN VĂN PHƯƠNG
CÔNG TY CỔ PHẦN XUẤT NHẬP KHẨU VĂN HÓA PHẨM

CHỦ NHIỆM DỰ ÁN / PROJECT MANAGER: KTS. NGUYỄN HỮU ĐĂNG

THIẾT KẾ / DESIGNED BY: KS. MAI VĂN ĐÔNG

QL.K.T / TECHNICAL MANAGER: KTS. NGUYỄN HỮU ĐĂNG

HẠNG MỤC / DEPARTMENT	CÁI TẠO
HỒ SƠ / PERIOD	BẢN VẼ THI CÔNG
TỶ LỆ / SCALE	1:120
NGÀY / DATE	
BẢN VẼ / DRAWING NO	KC-02

**CÔNG TY CỔ PHẦN XUẤT NHẬP KHẨU
VĂN HÓA PHẨM**

Địa chỉ: 22B Hai Bà Trưng - Hoàn Kiếm - Hà Nội
TEL: 024.38.259224 FAX: 04.39343471
EMAIL:

HIỆU CHỈNH / REVISIONS

LẦN VER	NGÀY DATE	MÔ TẢ DESCRIPTION	KIỂM CHECKED
Δ			
Δ			
Δ			

CHỦ ĐẦU TƯ - CLIENT

NGÂN HÀNG TMCP ĐẦU TƯ VÀ PHÁT TRIỂN VIỆT NAM
CHI NHÁNH BẢO LỘC

CÔNG TRÌNH - PROJECT - TITLE

CẢI TẠO, SỬA CHỮA TRỤ SỞ BIDV
CHI NHÁNH BẢO LỘC

Địa điểm: Số 1 Lê Thị Pha - Phường 1 - TP. Bảo Lộc - Tỉnh Lâm Đồng

TÊN BẢN VẼ - DWG. TITLE

MẶT BẰNG KẾT CẤU T2
Mã số: 010109988

GIÁM ĐỐC CÔNG TY CỔ PHẦN NGUYỄN VIỆT PHƯƠNG
XUẤT NHẬP KHẨU VĂN HÓA PHẨM

CHỦ NHIỆM DỰ ÁN KTS: NGUYỄN HỮU ĐĂNG
PROJECT MANAGER

THIẾT KẾ KS. MẠI VĂN ĐÔNG
DESIGNED BY

QL.K.T KTS. NGUYỄN HỮU ĐĂNG
TECHNICAL MANAGER

HẠNG MỤC DEPARTMENT	CẢI TẠO
HỒ SƠ PERIOD	BẢN VẼ THI CÔNG
TỶ LỆ SCALE	1:120
NGÀY DATE	
BẢN VẼ DRAWING NO	KC-03

NGÂN HÀNG TMCP ĐẦU TƯ VÀ PHÁT TRIỂN VIỆT NAM
PHÊ DUYỆT
Theo Văn bản số 6791/QĐ-BIDV
Ngày: 25-08-2025
Ký tên:

CÔNG TY CỔ PHẦN TƯ VẤN XÂY DỰNG VÀ LẬP THIẾT KẾ VIỆT NAM - VIMACE
THẨM TRA
Theo Văn bản số: 200/2025
Ngày: 06 tháng 08 năm 2025
Chủ trì bộ môn ký tên:

GHI CHÚ:

- SÀN DÀY 120
- SÀN DÀY 120 HẠ CΟΣ -50
- SÀN MÁI ĐỐC DÀY 120
- SÀN DÀY 200 HẠ CΟΣ DÂY ĐÀM
- THANG, THÔNG TẦNG, LỖ KỸ THUẬT
- KẾT CẤU HIỆN TRẠNG GIỮ NGUYÊN
- MẶT CẮT KẾT CẤU ĐẦM SÀN

- BẢN VẼ HIỆN TRẠNG CẦN CỤ THEO HỒ SƠ DO CHỦ ĐẦU TƯ CẤP HỮU CỘ VỊ TRÍ SAI KHÁC
SỐ VỚI HIỆN TRẠNG PHẢI ĐẢM BẢO CHẠY NGAY CHO TVTK.
- CẦN CỐ BIÊN PHÁP GIA CỐ ĐẢM BẢO AN TOÀN KHI THI CÔNG
- KHI THI CÔNG KẾT HỢP CÁC BẢN VẼ LIÊN QUAN VÀ KỊCH THUỘC THỰC TẾ TẠI HIỆN TRƯỜNG

MẶT BẰNG KẾT CẤU TẦNG 2

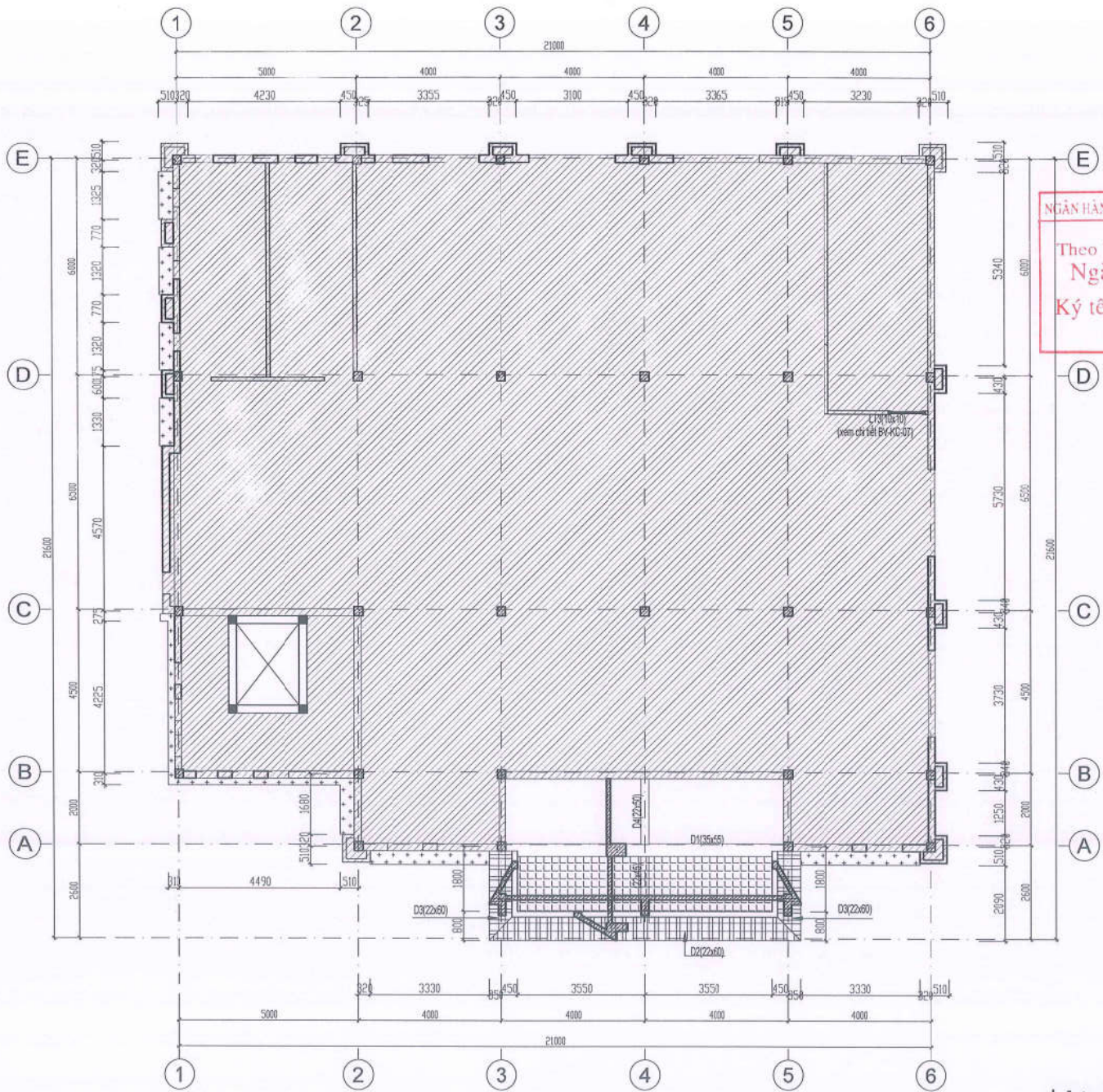

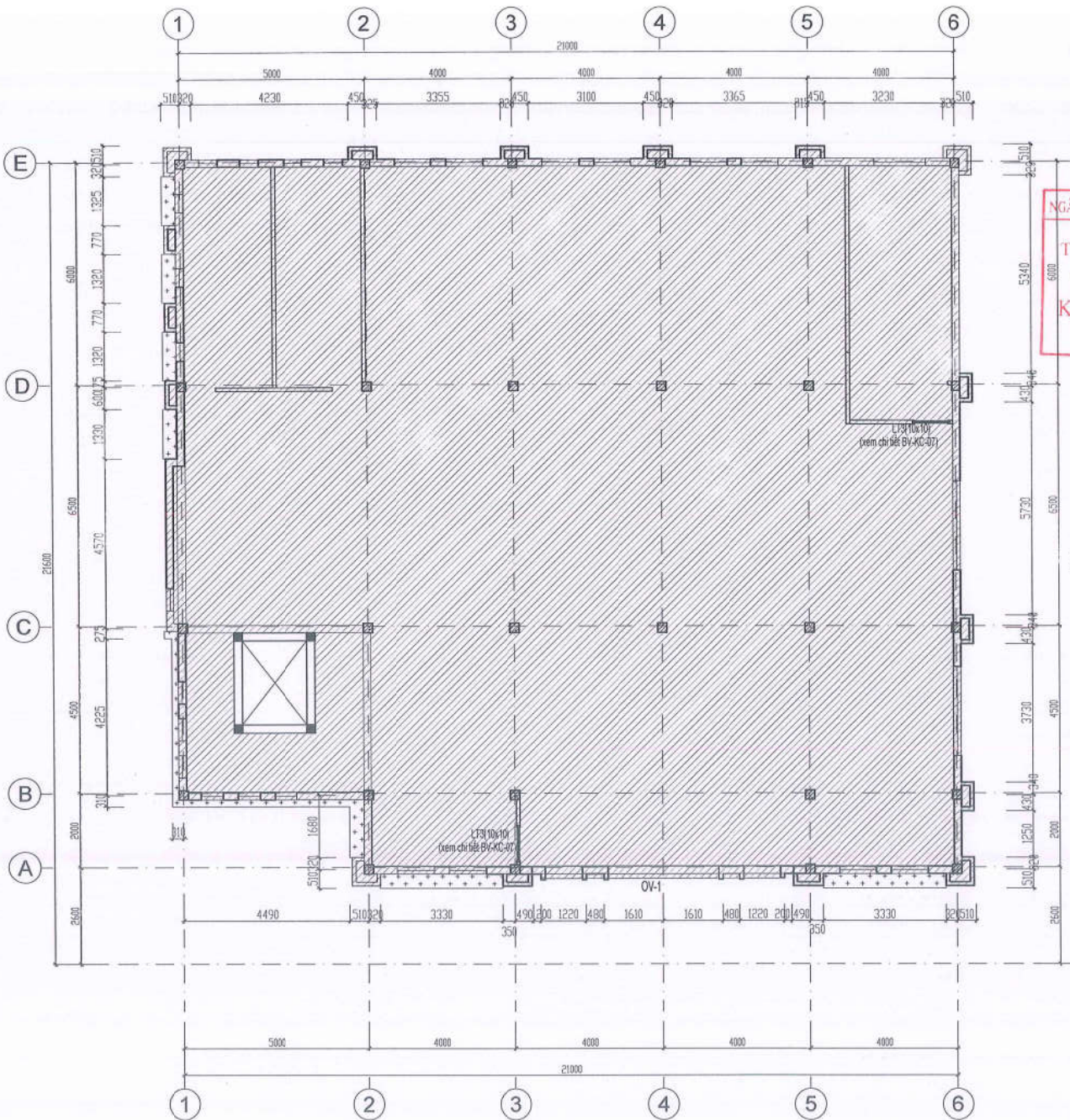

NGÂN HÀNG TMCP ĐẦU TƯ VÀ PHÁT TRIỂN VIỆT NAM
PHÊ DUYỆT
 Theo Văn bản số 6791.../QĐ-BIDV
 Ngày: 25-08-2025
 Ký tên: *[Signature]*

CÔNG TY CỔ PHẦN TƯ VẤN XÂY DỰNG VÀ
 LẬP NHẬT THIẾT BỊ VIỆT NAM - VINACE
THẨM TRA
 Theo Văn bản số 2608.../2025
 Ngày: 06...tháng...08...năm 2025
 Chủ trì bộ môn ký tên: *[Signature]*

- GH CHÚ:
- SÀN DÀY 120
 - SÀN DÀY 120 HẠ COS -50
 - SÀN MÀI ĐỐC DÀY 120
 - SÀN DÀY 200 HẠ COS ĐÁY ĐẦM
 - THANG, THÔNG TẦNG, LỖ KỸ THUẬT
 - KẾT CẤU HIỆN TRẠNG GIỮ NGUYÊN
 - MẶT CẮT KẾT CẤU ĐÀN SÀN

MẶT BẰNG KẾT CẤU TẦNG 3

- BẢN VẼ HIỆN TRẠNG CẬP CỨU HỒ SƠ CHỦ ĐẦU TƯ CẤP NẾU CÓ VỊ TRÍ SAI KHÁC
 SƠ VẼ HIỆN TRẠNG PHẢI ĐẢO CAO LẠI NGAY CHO TƯV.
 - CẦN CỐ BIỆN PHÁP GIỮ CỐ ĐẢM BẢO AN TOÀN KINH TẾ CÔNG.
 - KHI THI CÔNG KẾT HỢP CÁC BẢN VẼ LIÊN QUAN VÀ KÍCH THƯỚC THỰC TẾ TẠI HIỆN TRƯỜNG

**CÔNG TY CỔ PHẦN XUẤT NHẬP KHẨU
VĂN HÓA PHẨM**

ĐỊA CHỈ: 22B HAI BÀ TRUNG - HOÀN KIẾM - HÀ NỘI
 TEL: 024.38.259224 FAX: 04.39143471
 EMAIL:

HIỆU CHỈNH / REVISIONS			
Δ			
Δ			
Δ			

LẦN VER	NGÀY DATE	MÔ TẢ DESCRIPTION	KIỂM CHECKED

CHỦ ĐẦU TƯ - CLIENT

NGÂN HÀNG TMCP ĐẦU TƯ VÀ PHÁT TRIỂN VIỆT NAM

CÔNG TRÌNH / PROJECT TITLE
THAI LÂM ĐỒNG
 CÁI TẠO, SỬA CHỮA TRỤ SỞ BIDV
 CHI NHÁNH BẢO LỘC

ĐỊA ĐIỂM: 52 LÊ THỊ PHÁ - PHÒNG 1 - TP. BẢO LỘC - TỈNH LÂM ĐỒNG

TÊN BẢN VẼ - DWG. TITLE

MẶT BẰNG KẾT CẤU T3

GIAM ĐỐC / DIRECTOR
 NGUYỄN VIỆT PHƯƠNG

CHỦ NHIỆM DỰ ÁN / PROJECT MANAGER
 KTS. NGUYỄN HỮU ĐĂNG

THIẾT KẾ / DESIGNED BY
 KS. MAI VĂN ĐÔNG

Q.L.K.T / TECHNICAL MANAGER
 KTS. NGUYỄN HỮU ĐĂNG

HẠNG MỤC / DEPARTMENT	CÁI TẠO
HỒ SƠ / PERIOD	BẢN VẼ THI CÔNG
TỶ LỆ / SCALE	1:120
NGÀY / DATE	
BẢN VẼ / DRAWING NO	KC-04

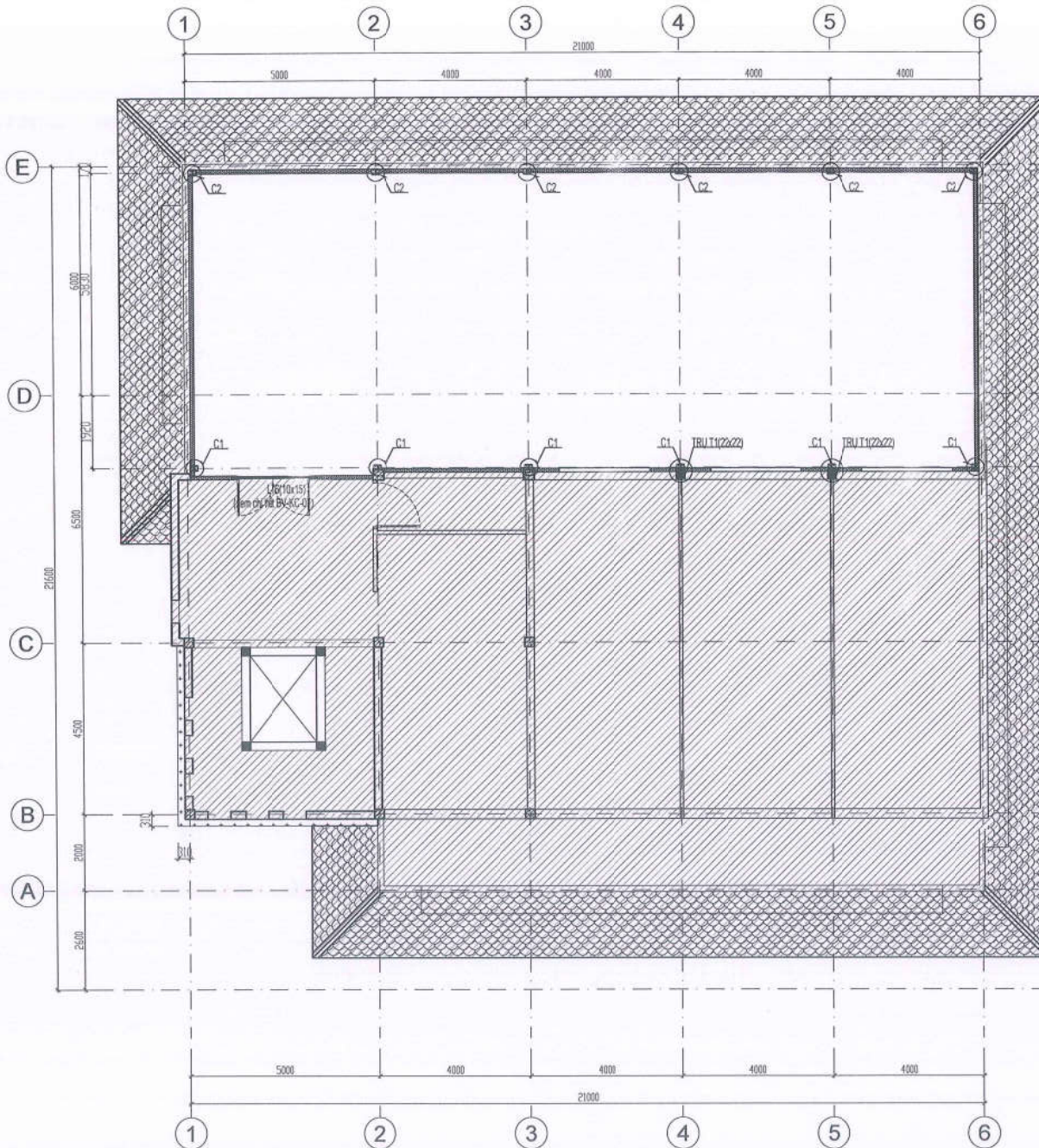

MẶT BẰNG KẾT CẤU TẦNG 4

NGÂN HÀNG TMCP ĐẦU TƯ VÀ PHÁT TRIỂN VIỆT NAM
PHÊ DUYỆT
 Theo Văn bản số 6791/QĐ-BIDV
 Ngày: 25-08-2025
 Ký tên: *[Signature]*

CÔNG TY CỔ PHẦN TƯ VẤN XÂY DỰNG VÀ LẮP ĐẶT THIẾT BỊ VIỆT NAM - VINACE
THẨM TRA
 Theo Văn bản số 6681/2025
 Ngày: 06 tháng 8 năm 2025
 Giám đốc bộ môn ký tên: *[Signature]*

- SÀN DÀY 120
- SÀN DÀY 120 HẠ COS -50
- SÀN MÁI DỐC DÀY 120
- SÀN DÀY 200 HẠ COS ĐÁY ĐẦM
- THANG, THỔNG TẦNG, LỖ KỸ THUẬT
- KẾT CẤU HIỆN TRẠNG GIỮ NGUYÊN
- MẶT CẮT KẾT CẤU DẦM SÀN

- BẢN VẼ HIỆN TRẠNG CẦN CỤ THEO HỒ SƠ DO CHỦ ĐẦU TƯ CẤP NẾU CÓ Ỡ TRÍ SAU KHÁC
 SƠ VỚI HIỆN TRẠNG PHẢI BẢO CÁO LẠI NGAY CHO TỰNG.
 - CẦN CỐ DIỆN PHÁP GIA CỐ ĐẢM BẢO AN TOÀN KỸ THU CÔNG.
 - KHI THI CÔNG KẾT HỢP CÁC BẢN VẼ LIÊN QUAN VÀ KỊCH THƯỚC THỰC TẾ TẠI HIỆN TRƯỜNG

CÔNG TY CỔ PHẦN XUẤT NHẬP KHẨU
 VĂN HÓA PHẨM

ĐỊA CHỈ : 22B HAI BÀ TRUNG - HOÀN KIẾM - HÀ NỘI
 TEL : 024.38.259224 FAX : 04.39343471
 EMAIL :

HIỆU CHỈNH / REVISIONS

LẦN VER	NGÀY DATE	MÔ TẢ DESCRIPTION	KIỂM CHECKED

CHỦ ĐẦU TƯ - CLIENT

NGÂN HÀNG TMCP ĐẦU TƯ VÀ PHÁT TRIỂN VIỆT NAM

CÔNG TRÌNH - PROJECT - TITLE

CẢI TẠO, SỬA CHỮA TRỤ SỞ BIDV
 CHI NHÁNH BẢO LỘC

ĐẠ ĐIỂM : 52 LÊ THỊ PHÁ - PHÒNG 1 - TP. BẢO LỘC - TỈNH LÂM ĐỒNG

TÊN BẢN VẼ - DWG - TITLE

MẶT BẰNG KẾT CẤU T4

GIÁM ĐỐC
 DIRECTOR

 CÔNG TY CỔ PHẦN XUẤT NHẬP KHẨU VĂN HÓA PHẨM

CHỦ NHIỆM DỰ ÁN
 PROJECT MANAGER
 KTS. NGUYỄN HỮU ĐĂNG

THIẾT KẾ
 DESIGNED BY
 K.S. MẠI VĂN ĐÔNG

Q.L.K.T
 TECHNICAL MANAGER
 KTS. NGUYỄN HỮU ĐĂNG

HẠNG MỤC DEPARTMENT	CẢI TẠO
HỒ SƠ PERIOD	BẢN VẼ THI CÔNG
TỶ LỆ SCALE	1:120
NGÀY DATE	
BẢN VẼ DRAWING NO	KC-05

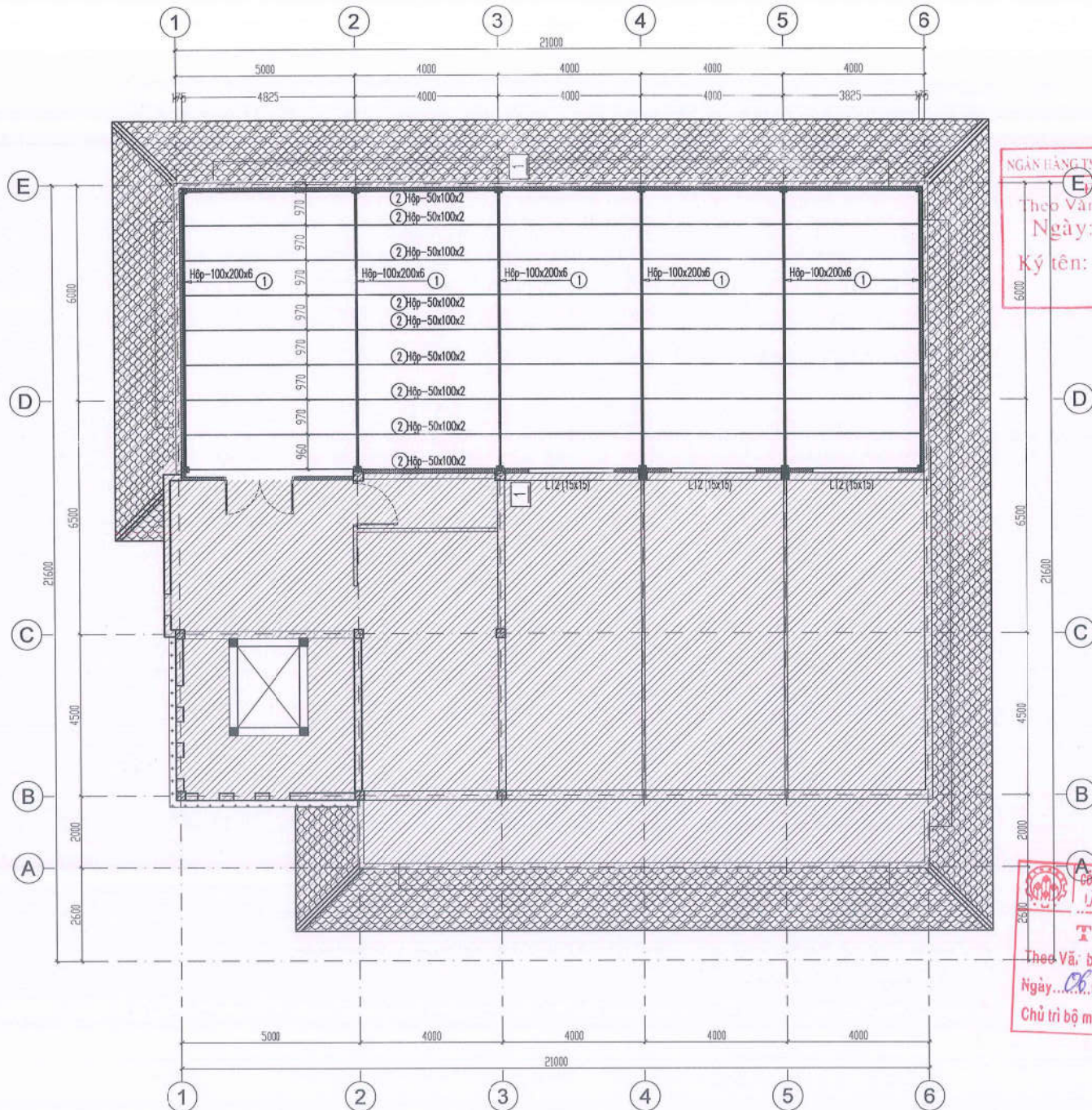

NGÂN HÀNG TMCP ĐẦU TƯ VÀ PHÁT TRIỂN VIỆT NAM
PHÊ DUYỆT
 Theo Văn bản số 6791.../QĐ-BIDV
 Ngày: 25-08-2025
 Ký tên:

CÔNG TY CỔ PHẦN TƯ VẤN XÂY DỰNG VÀ
 LẬP NHẬT THIẾT P1 VIỆT NAM - VIACE
THẨM TRA
 Theo Văn bản số: 060.../2025
 Ngày: 08 tháng 8 năm 2025
 Chủ trì bộ môn ký tên:

CÔNG TY CỔ PHẦN XUẤT NHẬP KHẨU VĂN HÓA PHẨM ĐỊA CHỈ: 228 HAI BÀ TRUNG - HOÀN KIẾM - HÀ NỘI TEL: 024.38.259224 FAX: 04.39343471 EMAIL:															
HIỆU CHỈNH / REVISIONS <table border="1"> <tr><td>Δ</td><td></td><td></td><td></td></tr> <tr><td>Δ</td><td></td><td></td><td></td></tr> <tr><td>Δ</td><td></td><td></td><td></td></tr> </table>				Δ				Δ				Δ			
Δ															
Δ															
Δ															
LẦN VER 1 2 3	NGÀY DATE / / / / / /	MÔ TẢ DESCRIPTION / / /	KIỂM CHECKED / / /												
CHỦ ĐẦU TƯ - CLIENT NGÂN HÀNG TMCP ĐẦU TƯ VÀ PHÁT TRIỂN VIỆT NAM CHI NHÁNH BẢO LỘC															
CÔNG TRÌNH - PROJECT - TITLE CẢI TẠO, SỬA CHỮA TRỤ SỞ BIDV CHI NHÁNH BẢO LỘC															
ĐỊA ĐIỂM: 52 LÊ THỊ PHÁ - PHƯỜNG 1 - TP. BẢO LỘC - TỈNH LÂM ĐỒNG															
TÊN BẢN VẼ - DWG. TITLE MẶT BẰNG KHUNG KÈO MÁI HT															
GIÁN ĐỐC DIRECTOR CÔNG TY CỔ PHẦN NGUYỄN VIỆT PHƯƠNG XUẤT NHẬP KHẨU VĂN HÓA PHẨM															
CHỦ NHIỆM DỰ ÁN PROJECT MANAGER KTS. NGUYỄN HỮU ĐĂNG															
THIẾT KẾ DESIGNED BY KTS. MAI VĂN ĐÔNG															
Q.L.K.T TECHNICAL MANAGER KTS. NGUYỄN HỮU ĐĂNG															
HANG MỤC DEPARTEMENT CÁI TẠO		HỒ SƠ PERIOD BẢN VẼ THI CÔNG													
TỶ LỆ SCALE 1:120		NGÀY DATE / /													
BẢN VẼ DRAWING NO KC-06															

MẶT BẰNG KHUNG KÈO MÁI

HIỆU CHỈNH / REVISIONS

LẦN VER	NGÀY DATE	MÔ TẢ DESCRIPTION	KIỂM CHECKED

CHỦ ĐẦU TƯ - CLIENT

NGÂN HÀNG TẬP ĐỘI ĐẦU TƯ VÀ PHÁT TRIỂN VIỆT NAM
**CHI NHÁNH
BẢO LỘC**

CÔNG TRÌNH - PROJECT NAME

CẢI TẠO, SỬA CHỮA TRỤ SỞ BIDV
CHI NHÁNH BẢO LỘC

ĐỊA ĐIỂM: 52 LÊ THỊ PHÁ - PHƯỜNG 1 - TP. BẢO LỘC - TỈNH LÂM ĐỒNG

TÊN BẢN VẼ - DWG. TITLE

CHI TIẾT DẪM

GIÁM ĐỐC
DIRECTOR
KTS. NGUYỄN VIỆT PHƯƠNG
CÔNG TY CỔ PHẦN XUẤT NHẬP KHẨU VĂN HÓA PHẨM

CHỦ NHIỆM DỰ ÁN
PROJECT MANAGER
KTS. NGUYỄN HỮU ĐĂNG

THIẾT KẾ
DESIGNED BY
K.S. MAI VĂN ĐÔNG

QL.K.T
TECHNICAL MANAGER
KTS. NGUYỄN HỮU ĐĂNG

HẠNG MỤC
DEPARTMENT
CẢI TẠO

HỒ SƠ
PERIOD
BẢN VẼ THI CÔNG

TỶ LỆ
SCALE
1:35

NGÀY
DATE
BẢN VẼ
DRAWING NO
KC-07

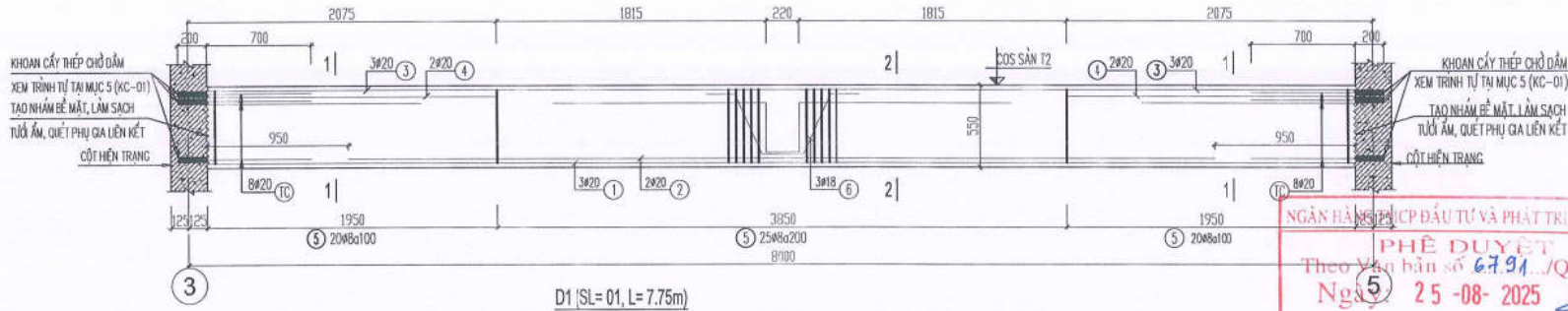

NGÂN HÀNG TẬP ĐỘI ĐẦU TƯ VÀ PHÁT TRIỂN VIỆT NAM
PHÊ DUYỆT
Theo Văn bản số 67.91./QĐ-BIDV
Ngày 25-08-2025
Ký tên:

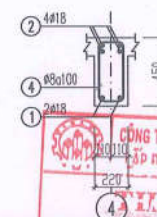
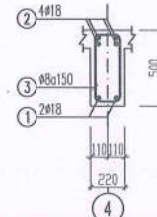
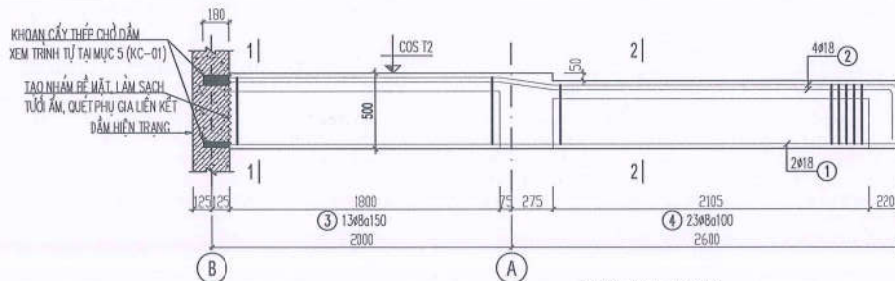
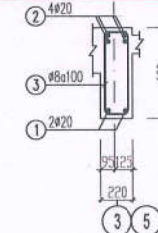
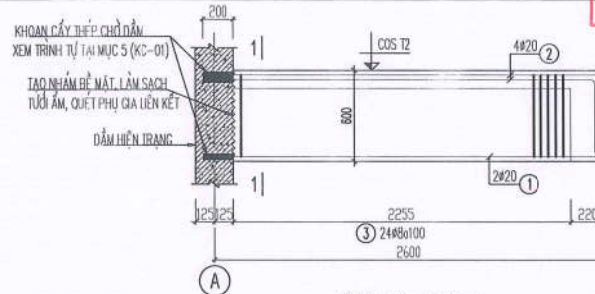
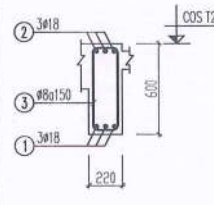
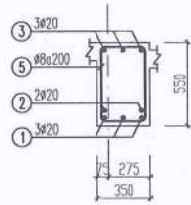
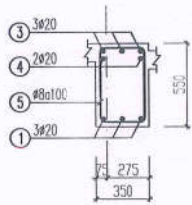

CÔNG TY CỔ PHẦN TƯ VẤN XÂY DỰNG VÀ
XÂY DỰNG THIẾT KẾ VIỆT NAM - VINACE
KIỂM TRA
Theo Văn bản số 06.03.../KT...
Ngày... tháng... năm 20...
Chủ trì bộ môn ký tên:

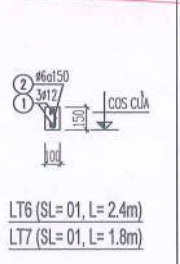
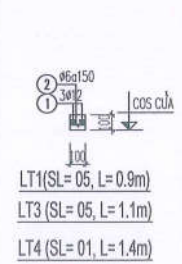
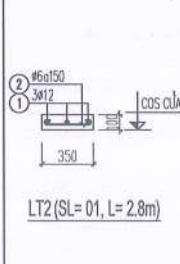
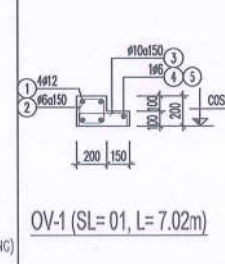
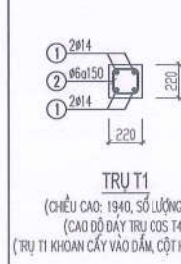
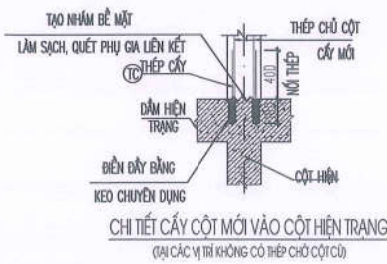

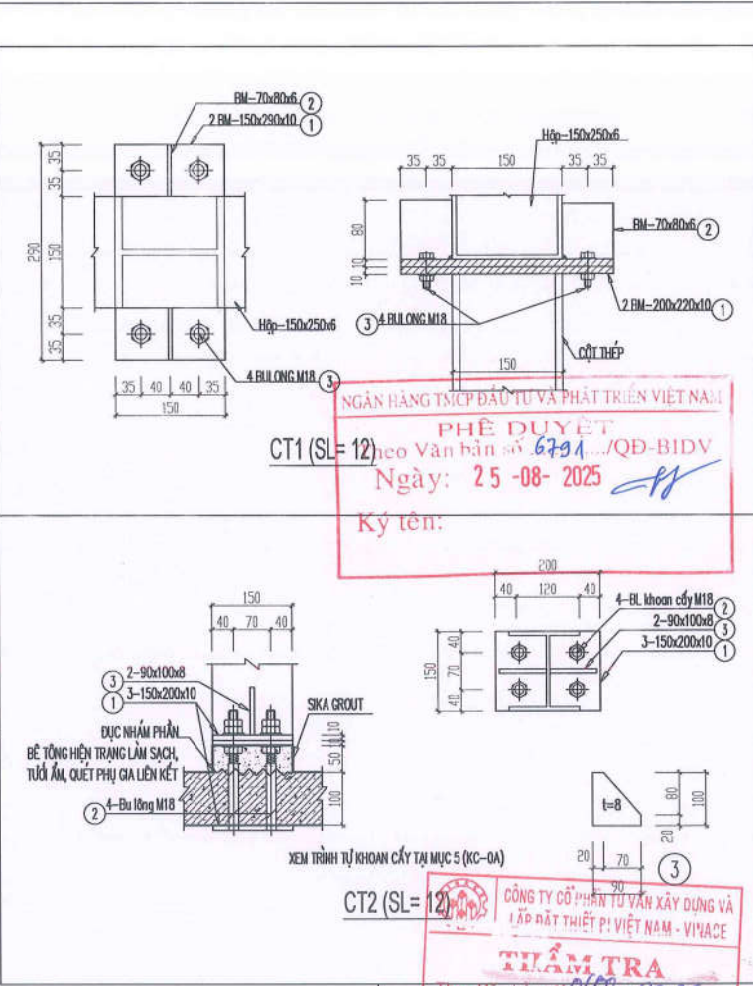
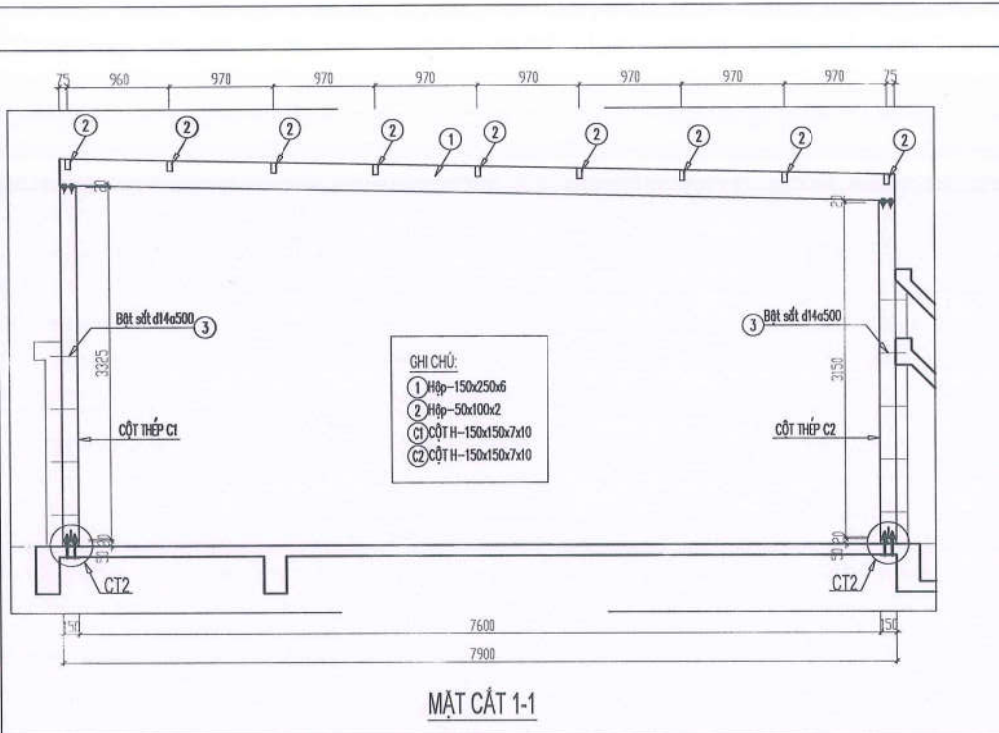

NGÂN HÀNG TƯ CẬP ĐẦU TƯ VÀ PHÁT TRIỂN VIỆT NAM

PHÊ DUYỆT

heo Văn bản số 6791/QĐ-BIDV

Ngày: 25-08-2025

Ký tên:

THẨM TRA

Theo Va. Số 06/SL-2025

Ngày 06 tháng 8 năm 2025

Chủ trì bộ môn kỹ thuật

- GHI CHÚ:**
- THÉP HÌNH SỬ DỤNG THÉP MÀ KÈM LOẠI CCT38
 - BULONG CẤP BỀN 8.8 HOẶC TƯƠNG ĐƯƠNG
 - QUÊ HẠN SỬ DỤNG LOẠI N42 HOẶC TƯƠNG ĐƯƠNG
 - CHIỀU CAO ĐƯỜNG HẠN Hh=6mm CHẠY SUỐT TOÀN ĐOẠN TIẾP XÚC

BẢNG THỐNG KÊ KHỐI LƯỢNG THÉP HÌNH								
CẤU KIỆN	STT	HÌNH DẠNG, KÍCH THƯỚC	CHIỀU DÀI (mm)	SỐ LƯỢNG		TỔNG CHIỀU DÀI (m)	TỔNG DIỆN TÍCH (m ²)	KHỐI LƯỢNG (kg)
				1 CK	T. BỘ			
MẶT THÉP (SL-1)	C1	H-150x150x7x10	3325	6	6	19.95	-	612.3
	C2	H-150x150x7x10	3150	6	6	18.90	-	580.1
	1	Hộp-150x250x6	7900	6	6	47.4	-	1759.0
	2	Hộp-50x100x2	20650	9	9	185.85	-	845.6
	3	Bạt sắt d14	250	54	54	13.5	-	16.3
TỔNG KHỐI LƯỢNG (kg): 3813.3								
CT1 (SL-12)	1	-150x290x10	-	2	24	-	1.044	82
	2	-70x80x6	-	2	24	-	0.1344	6.3
	3	Bolt M-18	70	4	48	-	-	-
TỔNG KHỐI LƯỢNG (kg): 88.3								
CT2 (SL-12)	1	-150x200x10	-	3	36	-	1.08	84.8
	2	Bolt M-18	300	4	48	-	-	-
	3	-90x100x8	-	2	24	-	0.216	13.6
TỔNG KHỐI LƯỢNG (kg): 98.4								

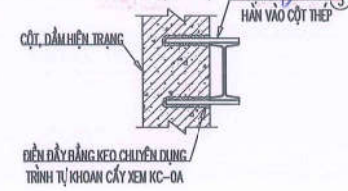

CÔNG TY CỔ PHẦN XUẤT NHẬP KHẨU VĂN HÓA PHẨM

ĐỊA CHỈ: 22B HAI BÀ TRUNG - HOÀN KIẾM - HÀ NỘI
TEL: 024.38.259224 FAX: 04.39343471
EMAIL:

HIỆU CHỈNH / REVISIONS

LẦN VER	NGÀY DATE	MÔ TẢ DESCRIPTION	KIỂM CHECKED

CHỦ ĐẦU TƯ - CLIENT

NGÂN HÀNG TƯ CẬP ĐẦU TƯ VÀ PHÁT TRIỂN VIỆT NAM
CHI NHÁNH BẢO LỘC

CÔNG TRÌNH - PROJECT - TITLE

CÁI TẠO, SỬA CHỮA TRỤ SỞ BIDV CHI NHÁNH BẢO LỘC

ĐÁI DIỆN: S2 LÊ THỊ PHA - PHÒNG 1 - TP. BẢO LỘC - TỈNH LÂM ĐỒNG

TÊN BẢN VẼ - DWG. - TITLE

CHI TIẾT LIÊN KẾT VÌ KÈO MÁI

GIÁM ĐỐC DIRECTOR: NGUYỄN VIỆT PHƯƠNG

CHỦ NHIỆM DỰ ÁN PROJECT MANAGER: KTS. NGUYỄN HỮU ĐĂNG

THIẾT KẾ DESIGNED BY: K.S. MAI VĂN ĐÔNG

Q.L.K.T TECHNICAL MANAGER: KTS. NGUYỄN HỮU ĐĂNG

HANG MỤC DEPARTMENT: CÁI TẠO

HỒ SƠ PERIOD: BẢN VẼ THI CÔNG

TỶ LỆ SCALE: 1:50

NGÀY DATE

BẢN VẼ DRAWING NO: KC-08

NGÂN HÀNG TMCP ĐẦU TƯ VÀ PHÁT TRIỂN VIỆT NAM
PHÊ DUYỆT
 Theo Văn bản số 1791/QĐ-BIDV
 Ngày: 25-08-2025
 Ký tên: *[Signature]*

THẨM TRA
 Công ty Cổ phần Tư vấn Xây dựng và Lắp đặt Thiết bị Việt Nam - VINAGE
 Theo Văn bản số: 0608/2025
 Ngày: 26 tháng 08 năm 2025
 Chủ trì bộ môn kỹ thuật: *[Signature]*

BẢNG THÔNG KÊ CỐT THÉP

CẤU KIỆN	STT	HÌNH DẠNG, KÍCH THƯỚC	ĐƯỜNG KÍNH (mm)	CHIỀU DÀI THANH (mm)	SỐ LƯỢNG		TỔNG CHIỀU DÀI (m)	TRỌNG LƯỢNG (kg)
					1 CK	T. BỘ		
TRU T1 (SL:2)	TC	630	14	630	4	8	5.04	6.09
	1	150 1915	14	2065	4	8	16.52	19.96
	2	170 170 60	6	800	13	26	20.8	4.62
	TỔNG HỢP KHỐI LƯỢNG (kg): $\phi \leq 10$: 4.6 $\phi \leq 18$: 26.0 $\phi > 18$: 0							
D1 (SL:1)	TC	900	20	900	16	16	14.4	35.51
	1	7700	20	7700	3	3	23.1	56.97
	2	5880	20	5880	2	2	11.76	29.00
	3	7700	20	7700	3	3	23.1	56.97
	4	1950	20	1950	4	4	7.8	19.24
	5	300 500 80	8	1760	65	65	114.4	45.14
	6	200 700 270 700 200	18	2070	3	3	6.21	12.40
TỔNG HỢP KHỐI LƯỢNG (kg): $\phi \leq 10$: 45.1 $\phi \leq 18$: 12.4 $\phi > 18$: 197.7								
D2 (SL:1)	1	8140	18	8140	3	3	24.42	48.78
	2	550 8140 550	18	9240	3	3	27.72	55.37
	3	170 550 80	8	1600	55	55	88	34.72
	TỔNG HỢP KHỐI LƯỢNG (kg): $\phi \leq 10$: 34.7 $\phi \leq 18$: 104.2 $\phi > 18$: 0							
D3 (SL:2)	1	2650	20	2650	2	4	10.6	26.14
	2	550 2650	20	3200	4	8	25.6	63.13
	3	170 550 80	8	1600	24	48	76.8	30.30
	TỔNG HỢP KHỐI LƯỢNG (kg): $\phi \leq 10$: 30.3 $\phi \leq 18$: 0 $\phi > 18$: 89.3							
D4 (SL:1)	1	4630	18	4630	2	2	9.26	18.50
	2	400 4630	18	5030	4	4	20.12	40.19
	3	170 450 80	8	1400	13	13	18.2	7.18
	4	170 400 80	8	1300	23	23	29.9	11.80
	TỔNG HỢP KHỐI LƯỢNG (kg): $\phi \leq 10$: 19.0 $\phi \leq 18$: 58.7 $\phi > 18$: 0							

BẢNG THÔNG KÊ CỐT THÉP

CẤU KIỆN	STT	HÌNH DẠNG, KÍCH THƯỚC	ĐƯỜNG KÍNH (mm)	CHIỀU DÀI THANH (mm)	SỐ LƯỢNG		TỔNG CHIỀU DÀI (m)	TRỌNG LƯỢNG (kg)
					1 CK	T. BỘ		
OV-1 (SL:1)	1	6990	12	6990	4	4	27.96	24.82
	2	170 170 60	6	800	47	47	37.6	8.35
	3	70 320 70	10	460	40	40	18.4	11.34
	4	1190	6	1190	2	2	2.38	0.53
	5	3190	6	3190	1	1	3.19	0.71
	TỔNG HỢP KHỐI LƯỢNG (kg): $\phi \leq 10$: 20.9 $\phi \leq 18$: 24.8 $\phi > 18$: 0							
LT1 (SL:1)	1	870	10	870	2	2	1.74	1.072
	2	60 120 60	6	240	7	7	1.68	0.373
	TỔNG HỢP KHỐI LƯỢNG (kg): $\phi \leq 10$: 8.5 $\phi \leq 18$: 0 $\phi > 18$: 0							
LT2 (SL:3)	1	2770	16	2770	2	6	16.62	26.23
	2	120 120 60	6	600	20	60	36	7.99
	TỔNG HỢP KHỐI LƯỢNG (kg): $\phi \leq 10$: 8.0 $\phi \leq 18$: 26.2 $\phi > 18$: 0							
LT3 (SL:9)	1	1070	10	1070	2	10	10.7	6.60
	2	60 120 60	6	240	7	35	8.4	1.86
	TỔNG HỢP KHỐI LƯỢNG (kg): $\phi \leq 10$: 8.5 $\phi \leq 18$: 0 $\phi > 18$: 0							
LT4 (SL:1)	1	1370	10	1370	2	2	2.74	1.69
	2	60 120 60	6	240	9	9	2.16	0.48
	TỔNG HỢP KHỐI LƯỢNG (kg): $\phi \leq 10$: 2.2 $\phi \leq 18$: 0 $\phi > 18$: 0							
LT5 (SL:3)	1	970	10	970	2	6	5.82	3.585
	2	60 120 60	6	240	7	21	5.040	1.125
	TỔNG HỢP KHỐI LƯỢNG (kg): $\phi \leq 10$: 3.1 $\phi \leq 18$: 0 $\phi > 18$: 0							
LT6 (SL:1)	1	2370	12	2370	2	2	4.74	4.21
	2	60 120 60	6	240	16	16	3.84	0.85
	TỔNG HỢP KHỐI LƯỢNG (kg): $\phi \leq 10$: 0.8 $\phi \leq 18$: 4.2 $\phi > 18$: 0							
LT7 (SL:1)	1	1770	12	1770	2	2	3.54	3.14
	2	60 120 60	6	240	12	12	2.88	0.64
	TỔNG HỢP KHỐI LƯỢNG (kg): $\phi \leq 10$: 0.6 $\phi \leq 18$: 3.1 $\phi > 18$: 0							

CÔNG TY CỔ PHẦN XUẤT NHẬP KHẨU VĂN HÓA PHẨM

Địa chỉ: 22B HAI BÀ TRUNG - HOÀN KIẾM - HÀ NỘI
 TEL: 024.38.259224 FAX: 04.39343471
 EMAIL:

HIỆU CHỈNH / REVISIONS

Δ			
Δ			
Δ			

CHỦ ĐẦU TƯ - CLIENT

NGÂN HÀNG TMCP ĐẦU TƯ VÀ PHÁT TRIỂN VIỆT NAM

CÔNG TRÌNH - PROJECT TITLE

CÁI TẠO, SỬA CHỮA TRỤ SỞ BIDV CHI NHÁNH BẢO LỘC

Địa điểm: 52 LÊ THỊ PHÁ - PHƯỜNG 1 - TP. BẢO LỘC - TỈNH LÂM ĐỒNG

TÊN BẢN VẼ - DWG - TITLE

BẢNG THÔNG KÊ CỐT THÉP

GIÁM ĐỐC: *[Signature]*
 DIRECTOR: KTS. NGUYỄN HỮU ĐĂNG
 CHỦ NHIỆM DỰ ÁN: KTS. NGUYỄN HỮU ĐĂNG
 PROJECT MANAGER: *[Signature]*

THIẾT KẾ: KTS. MAI VĂN ĐÔNG
 DESIGNED BY: *[Signature]*

QL.K.T: KTS. NGUYỄN HỮU ĐĂNG
 TECHNICAL MANAGER: *[Signature]*

HẠNG MỤC DEPARTEMENT	CÁI TẠO
HỒ SƠ PERIOD	BẢN VẼ THI CÔNG
TỶ LỆ SCALE	1:35
NGÀY DATE	
BẢN VẼ DRAWING NO	KC-09

NGÂN HÀNG TMCP ĐẦU TƯ VÀ PHÁT TRIỂN VIỆT NAM
PHÊ DUYỆT
 Theo Văn bản số 6791/QĐ-BIDV
 Ngày: 25-08-2025
 Ký tên: *SS*

CÔNG TY CỔ PHẦN XUẤT NHẬP KHẨU
 VĂN HÓA PHẨM

ĐỊA CHỈ: 22B HAI BÀ TRUNG - HOÀN KIẾM - HÀ NỘI
 TEL: 024.38.259224 FAX: 04.39343471
 EMAIL:

HIỆU CHỈNH / REVISIONS

LẦN VER	NGÀY DATE	MÔ TẢ DESCRIPTION	KIỂM CHECKED

CHỦ ĐẦU TƯ - CLIENT

NGÂN HÀNG TMCP ĐẦU TƯ VÀ PHÁT TRIỂN VIỆT NAM
**CHI NHÁNH
 BẢO LỘC**

CÔNG TRÌNH - PROJECT - TITLE

CẢI TẠO, SỬA CHỮA TRỤ SỞ BIDV
 CHI NHÁNH BẢO LỘC

ĐỊA ĐIỂM: SỐ LÊ THỊ PHA - PHƯỜNG 1 - TP. BẢO LỘC - TỈNH LÂM ĐỒNG

TÊN BẢN VẼ - DWG. TITLE

MẶT BẰNG THÉP SÀN TẦNG 1

GIÁM ĐỐC DIRECTOR

KTS. NGUYỄN HỮU ĐĂNG
 PROJECT MANAGER

THIẾT KẾ DESIGNED BY

KS. MAI VĂN ĐÔNG

Q.L.K.T TECHNICAL MANAGER

KTS. NGUYỄN HỮU ĐĂNG

HANG MỤC DEPARTMENT

CẢI TẠO

HỒ SƠ PERIOD

BẢN VẼ THI CÔNG

TỶ LỆ SCALE

1:120

NGÀY DATE

BẢN VẼ DRAWING NO

KC-10

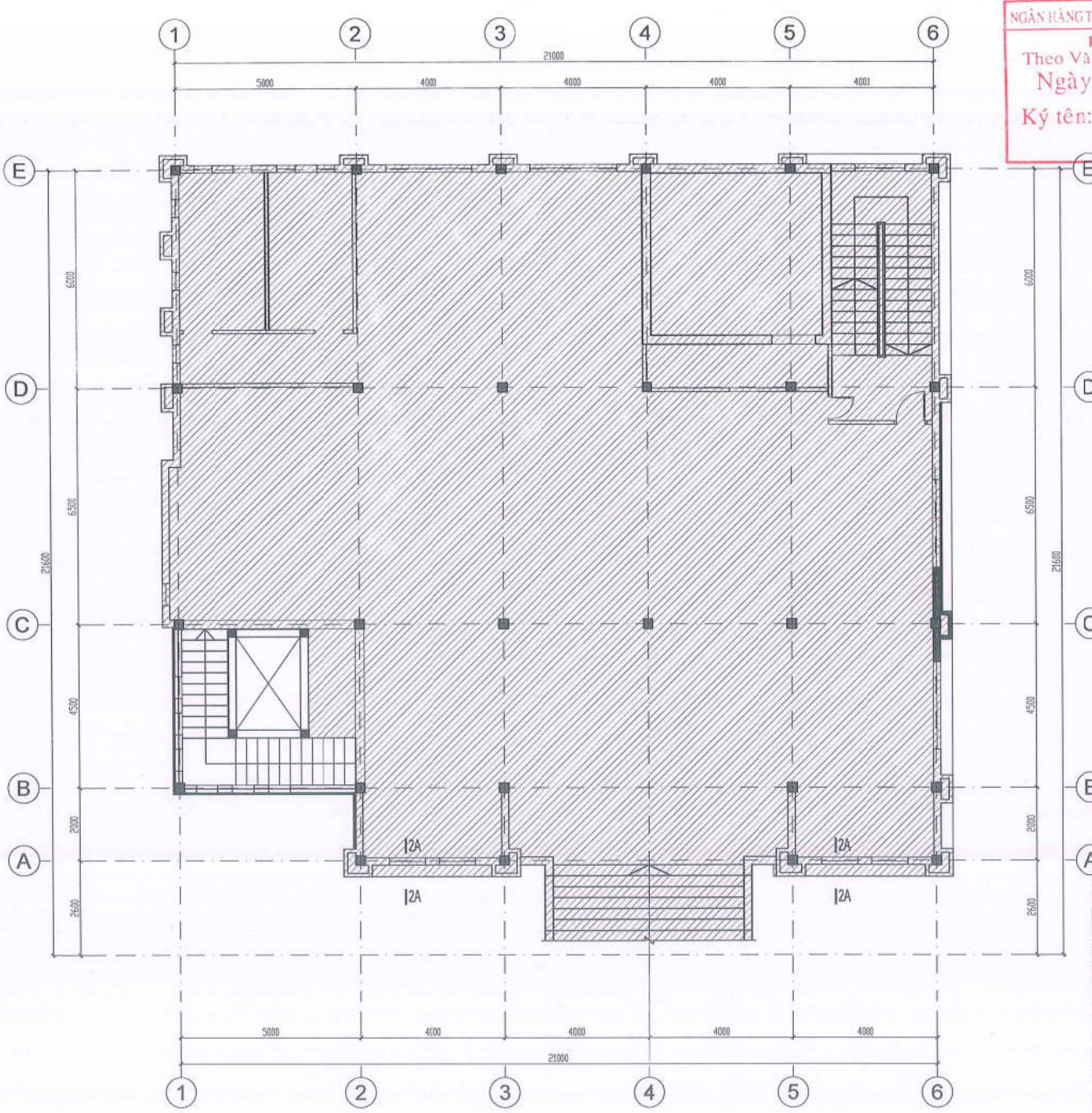

CÔNG TY CỔ PHẦN TƯ VẤN XÂY DỰNG VÀ
 LẬP THIẾT KẾ VIỆT NAM - VIACE
THẨM TRA
 Theo Văn bản số 6609/QĐ-BIDV
 Ngày 06 tháng 08 năm 2025
 Chủ trì bộ môn kỹ thuật: *SS*

- GHI CHÚ:
- SÀN DÀY 120
 - SÀN DÀY 120 HẠ COS-50
 - SÀN MÁI DỐC DÀY 120
 - SÀN DÀY 200 HẠ COS DÂY ĐÀM
 - KẾT CẤU HIỆN TRẠNG GIỮ NGUYÊN
 - KHU VỰC KHON CÂY THÉP SÀN

- BẢN VẼ HIỆN TRẠNG CỤ THỂ HỒ SƠ DO CHỦ ĐẦU TƯ CẤP NẾU CÓ MẶT SẴN KHÁC
 SỐ VỚI HIỆN TRẠNG PHẢI ĐẢO CAO LẠI NGAY CHO TVTK.
 - CẦN CÓ BIÊN PHÁP GIA CỐ ĐẢM BẢO AN TOÀN KHI THI CÔNG
 - KHI THI CÔNG KẾT HỢP CÁC BẢN VẼ LIÊN QUAN VÀ KỊCH THUỘC THỰC TẾ TẠI HIỆN TRƯỜNG

MẶT BẰNG THÉP SÀN TẦNG 1

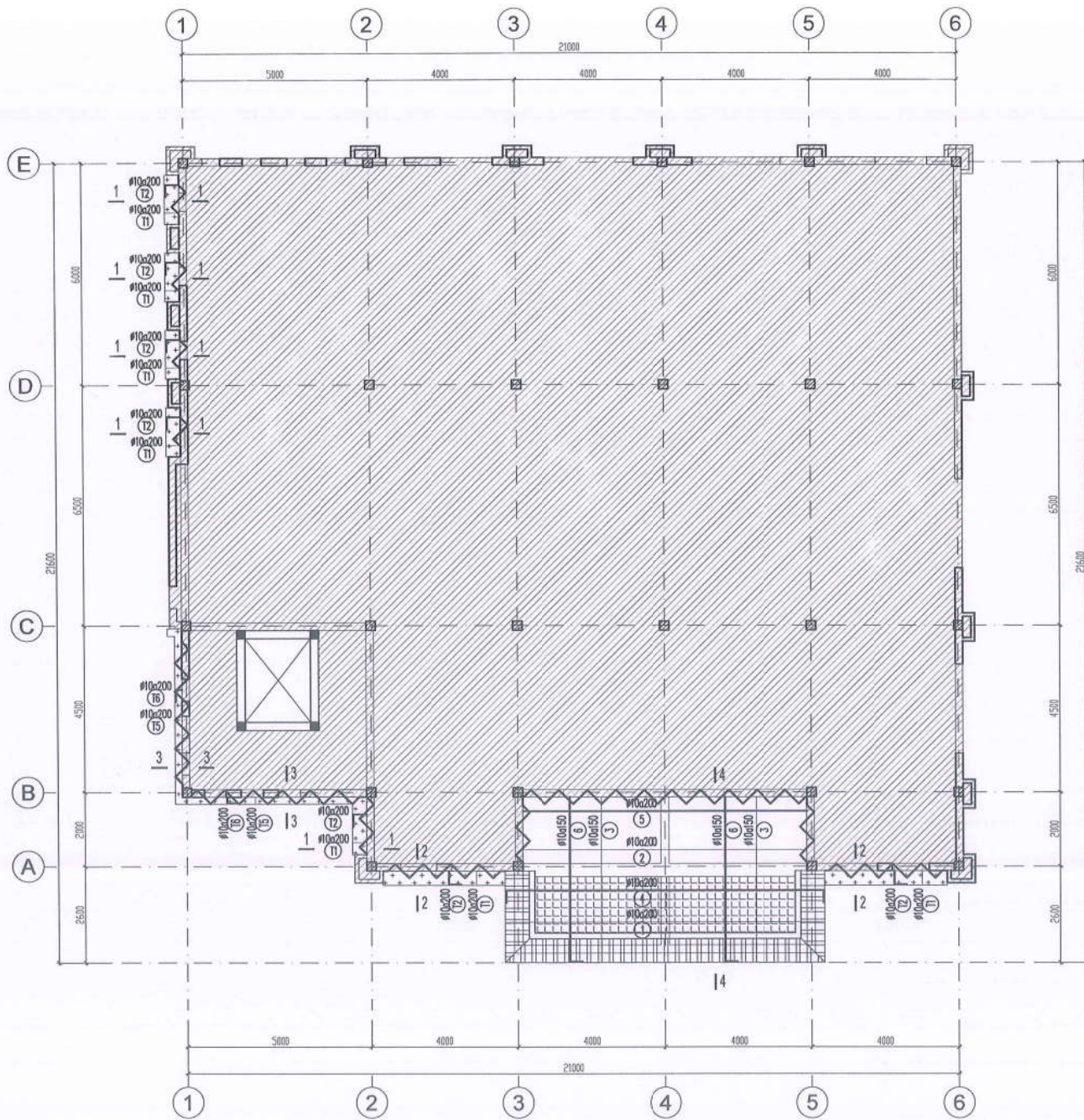

NGÂN HÀNG TMCP ĐẦU TƯ VÀ PHÁT TRIỂN VIỆT NAM
PHÊ DUYỆT
 Theo Văn bản số 6791/QĐ-BIDV
 Ngày: 25-08-2025
 Ký tên:

CÔNG TY CỔ PHẦN TƯ VẤN XÂY DỰNG VÀ LẮP ĐẶT THIẾT BỊ VIỆT NAM - VIVACE
THẨM TRA
 Theo Văn bản số 0608/...
 Ngày 06 tháng 08 năm 2025
 Chủ trì bộ môn ký tên:

- CHỈ CHỮ
- SÀN DÀY 120
 - SÀN DÀY 120 HẠ CΟΣ - 50
 - SÀN MÁ ĐỐC DÀY 120
 - SÀN DÀY 200 HẠ CΟΣ DÂY ĐÀM
 - KẾT CẤU HIỆN TRẠNG GIỮ NGUYÊN
 - KHU MỤC KHON CẤY THÉP SÀN

MẶT BẰNG THÉP SÀN TẦNG 2

- BẢN VẼ HIỆN TRẠNG CẬP CỨU THEO HỒ SƠ DO CHỦ ĐẦU TƯ CẤP NẾU CÓ MỖ TRÍ SAI KHÁC
 SO VỚI HIỆN TRẠNG PHẢI BÁO CÁO LẠI NGAY CHO TVTK.
 - CẦN CỐ BIÊN PHÁP GIA CỐ ĐẠM BẢO AN TOÀN KHI TH CÔNG
 - KHI TH CÔNG KẾT HỢP CÁC BẢN VẼ LIÊN QUAN VÀ KÍCH THƯỚC THỰC TẾ TẠI HIỆN TRƯỜNG

CÔNG TY CỔ PHẦN XUẤT NHẬP KHẨU
VĂN HÒA PHẨM

ĐỊA CHỈ: 22B HAI BÀ TRUNG - HOÀN KIẾM - HÀ NỘI
 TEL: 024.38.259224 FAX: 04.39343471
 EMAIL:

HIỆU CHỈNH / REVISIONS			
Δ			
Δ			
Δ			
LẦN VER	NGÀY DATE	MÔ TẢ DESCRIPTION	KIỂM CHECKED

CHỦ ĐẦU TƯ - CLIENT

NGÂN HÀNG TMCP ĐẦU TƯ VÀ PHÁT TRIỂN VIỆT NAM

CÔNG TRÌNH - PROJECT - TITLE
 CẢI TẠO, SỬA CHỮA TRỤ SỞ BIDV CHI NHÁNH BẢO LỘC

ĐỊA ĐIỂM: 32 LÊ THỊ PHÁ - PHƯỜNG 1 - TP. BẢO LỘC - TỈNH LÂM ĐỒNG

TÊN BẢN VẼ - DWG. TITLE

MẶT BẰNG THÉP SÀN TẦNG 2

GIÁM ĐỐC
 C. PH. NGUYỄN VIỆT PHƯƠNG
 XUẤT NHẬP KHẨU
 VĂN HÒA PHẨM

CHỨC NHIỆM QUẢN LÝ THI CÔNG
 PROJECT MANAGER
 KTS. NGUYỄN HỮU ĐĂNG

THIẾT KẾ
 DESIGNED BY
 KS. MẠ VĂN ĐÔNG

Q.L.K.T
 TECHNICAL MANAGER
 KTS. NGUYỄN HỮU ĐĂNG

HẠNG MỤC DEPARTMENT	CẢI TẠO
HỒ SƠ PERIOD	BẢN VẼ THI CÔNG
TỶ LỆ SCALE	1:120
NGÀY DATE	
BẢN VẼ DRAWING NO	KC-11

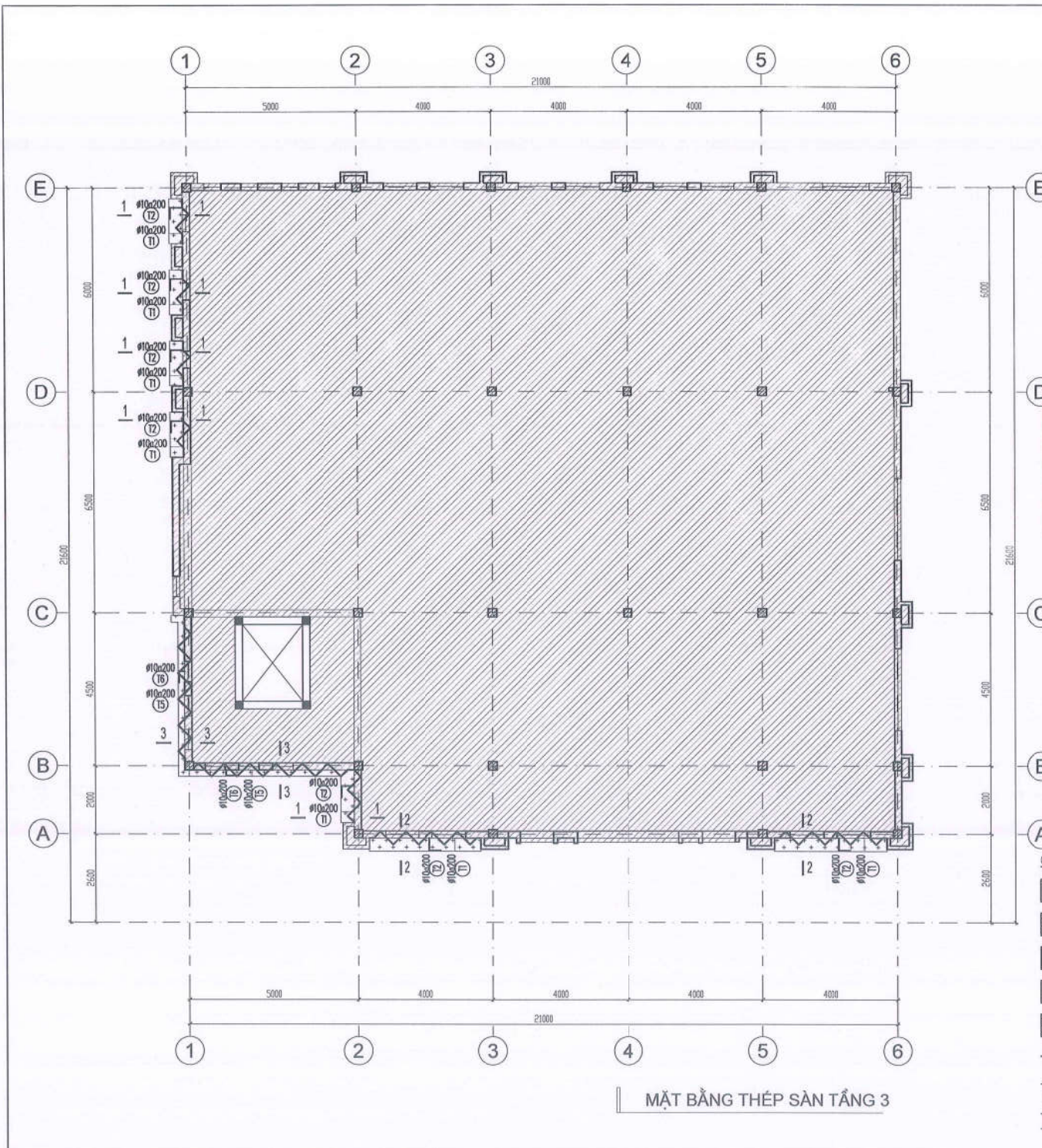

MẶT BẰNG THÉP SÀN TẦNG 3

NGÂN HÀNG TMCP ĐẦU TƯ VÀ PHÁT TRIỂN VIỆT NAM
PHÊ DUYỆT
 Theo Văn bản số 6791/QĐ-BIDV
 Ngày: 25-08-2025
 Ký tên:

CÔNG TY CỔ PHẦN TƯ VẤN XÂY DỰNG VÀ LẮP ĐẶT THIẾT BỊ VIỆT NAM - VINACE
THẨM TRA
 Theo Văn bản số: 6682/2025
 Ngày: 06 tháng 08 năm 2025
 Chủ trì bộ môn ký tên:

- GHI CHÚ:
- SÀN DÀY 120
 - SÀN DÀY 120 HẠ COS -50
 - SÀN MÁI DỐC DÀY 120
 - SÀN DÀY 200 HẠ COS DÂY DẪM
 - KẾT CẤU HIỆN TRẠNG GIỮ NGUYÊN
 - KHU KHU VƯỜN CÂY THÉP SÀN

- BẢN VẼ HIỆN TRẠNG CẬP CẬP THEO HỒ SƠ DO CHỦ ĐẦU TƯ CẤP NẾU CÓ VỊ TRÍ SAI KHÁC
 SƠ VẼ HIỆN TRẠNG PHẢI ĐƯỢC CẬP LẠI NGAY CHO TVTK.
 - CẦN CÓ BIÊN PHÁP GIA CỨ ĐẢM BẢO AN TOÀN KHI THI CÔNG
 - KHI THI CÔNG KẾT HỢP CÁC BẢN VẼ LIÊN QUAN VÀ KÍCH THƯỚC THỰC TẾ HIỆN TRƯỜNG

CÔNG TY CỔ PHẦN XUẤT NHẬP KHẨU VĂN HÓA PHẨM

Địa chỉ: 228 Hai Bà Trưng - Hoàn Kiếm - Hà Nội
 TEL: 024.38.259224 FAX: 04.39343471
 EMAIL:

HIỆU CHỈNH / REVISIONS			
Δ			
Δ			
Δ			
LẦN VER	NGÀY DATE	MÔ TẢ DESCRIPTION	KIỂM CHECKED

CHỦ ĐẦU TƯ - CLIENT
 NGÂN HÀNG TMCP ĐẦU TƯ VÀ PHÁT TRIỂN VIỆT NAM

CÔNG TRÌNH - PROJECT: **TRUNG ƯƠNG ĐƯỜNG**

CẢI TẠO, SỬA CHỮA TRỤ SỞ BIDV CHI NHÁNH BẢO LỘC

ĐỊA ĐIỂM: 52 LÊ THỊ PHÁ - PHƯỜNG 1 - TP. BẢO LỘC - TỈNH LÂM ĐỒNG

TÊN BẢN VẼ - DWG. TITLE
MẶT BẰNG THÉP SÀN TẦNG 3

GIÁM ĐỐC / DIRECTOR

CÔNG TY CỔ PHẦN TƯ VẤN XÂY DỰNG VÀ LẮP ĐẶT THIẾT BỊ VIỆT NAM - VINACE

CHỦ NHIỆM DỰ ÁN / PROJECT MANAGER
 KTS. NGUYỄN HỮU ĐĂNG

THIẾT KẾ / DESIGNED BY
 KS. MAI VĂN ĐÔNG

Q.L.K.T / TECHNICAL MANAGER
 KTS. NGUYỄN HỮU ĐĂNG

HANG MỤC / DEPARTMENT	CẢI TẠO
HỒ SƠ / PERIOD	BẢN VẼ THI CÔNG
TỶ LỆ / SCALE	1:120
NGÀY / DATE	
BẢN VẼ / DRAWING NO.	KC-12

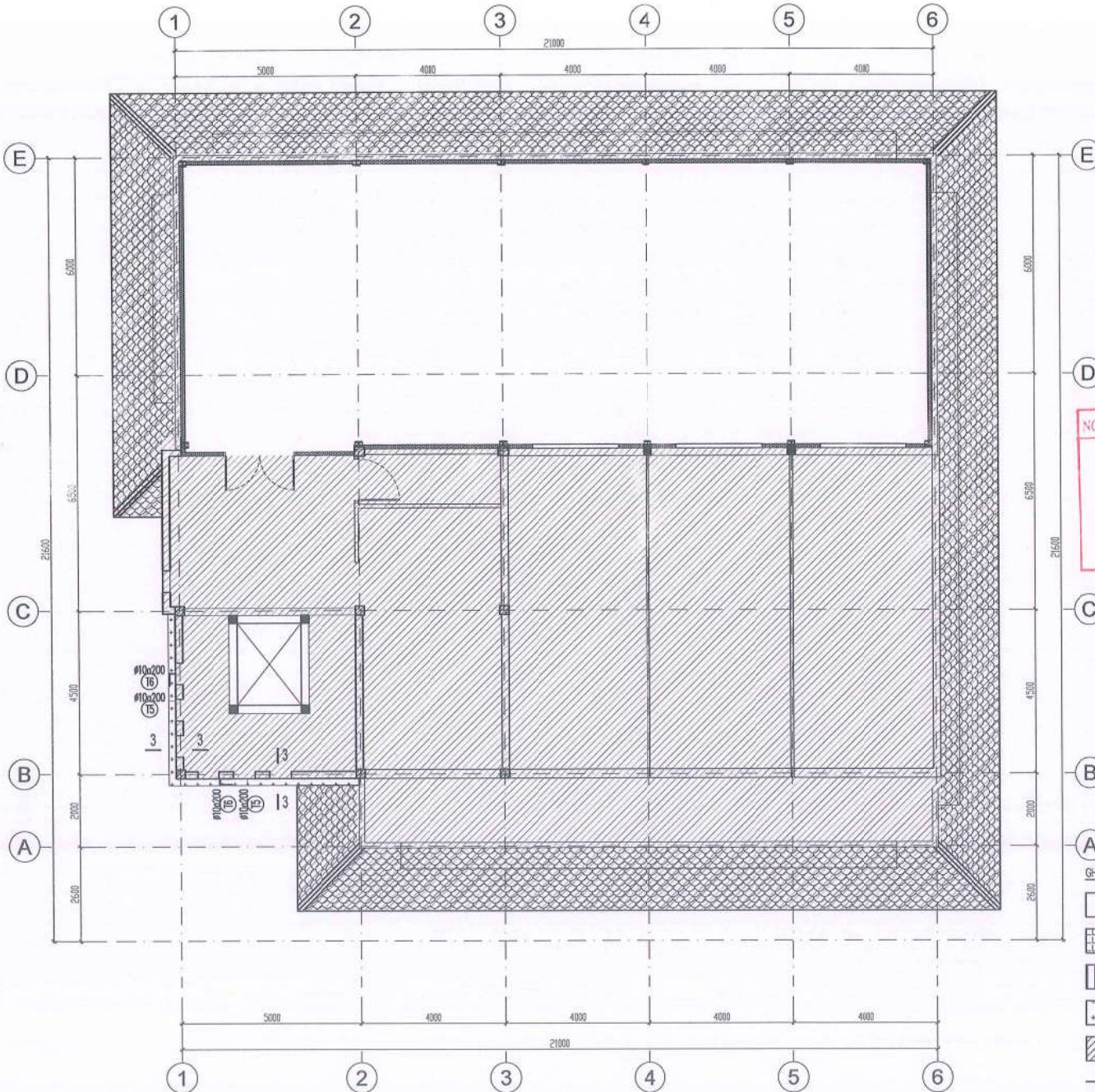

NGÂN HÀNG TMCP ĐẦU TƯ VÀ PHÁT TRIỂN VIỆT NAM
PHÊ DUYỆT
 Theo Văn bản số 6791/QĐ-BIDV
 Ngày: 25-08-2025
 Ký tên: *[Signature]*

THẨM TRA
 Theo Văn bản số 2008/LĐT
 Ngày 06 tháng 08 năm 2025
 Chủ trì bộ môn ký tên: *[Signature]*

- GHI CHÚ:
- SÀN DÀY 120
 - SÀN DÀY 120 HẠ COS -50
 - SÀN MÁI ĐỐC DÀY 120
 - SÀN DÀY 200 HẠ COS DÂY DẪM
 - KẾT CẤU HIỆN TRẠNG GIỮ NGUYÊN
 - KHU VỰC KHÖAN CÂY THÉP SÀN

- BẢN VẼ HIỆN TRẠNG CẦN CỤ THỂ HỒ SƠ DO CHỦ ĐẦU TƯ CẤP NẾU CÓ VỊ TRÍ SAI KHÁC
 SƠ VẼ HIỆN TRẠNG PHẢI BÁO CÁO LẠI NGAY CHO TVTK.
 - CẦN CÓ BIỆN PHÁP GIA CỐ BẢO AN TOÀN KHI THI CÔNG
 - KHI THI CÔNG KẾT HỢP CÁC BẢN VẼ LIÊN QUAN VÀ KỊCH THỰC TẾ TẠI HIỆN TRƯỜNG

MẶT BẰNG THÉP SÀN TẦNG 4

CÔNG TY CỔ PHẦN XUẤT NHẬP KHẨU
VĂN HÓA PHẨM

ĐỊA CHỈ: 22B HAI BÀ TRUNG - HOÀN KIẾM - HÀ NỘI
 TEL: 024.38.259224 FAX: 04.39343471
 EMAIL:

HIỆU CHỈNH / REVISIONS

LẦN VER	NGÀY DATE	MÔ TẢ DESCRIPTION	KIỂM CHECKED

CHỦ ĐẦU TƯ - CLIENT
 NGÂN HÀNG TMCP ĐẦU TƯ VÀ PHÁT TRIỂN VIỆT NAM
CHI NHÁNH BẢO LỘC

CÔNG TRÌNH - PROJECT TITLE
 CẢI TẠO, SỬA CHỮA TRỤ SỞ BIDV
 CHI NHÁNH BẢO LỘC

ĐỊA ĐIỂM: S2 LÊ THỊ PHÁ - PHƯỜNG 1 - TP. BẢO LỘC - TỈNH LÂM ĐỒNG

TÊN BẢN VẼ - DWG. TITLE

MẶT BẰNG THÉP SÀN TẦNG 4

GIÁM ĐỐC DIRECTOR
 NGUYỄN VIỆT PHƯƠNG
CÔNG TY CỔ PHẦN XUẤT NHẬP KHẨU VĂN HÓA PHẨM

CHỦ NHIỆM DỰ ÁN PROJECT MANAGER
 NGUYỄN HỮU ĐĂNG

THIẾT KẾ DESIGNED BY
 KS. MAI VĂN ĐÔNG

Q.L.K.T TECHNICAL MANAGER
 KTS. NGUYỄN HỮU ĐĂNG

HANG MỤC DEPARTMENT	CẢI TẠO
HỒ SƠ PERIOD	BẢN VẼ THI CÔNG
TỶ LỆ SCALE	1:120
NGÀY DATE	
BẢN VẼ DRAWING NO	KC-13

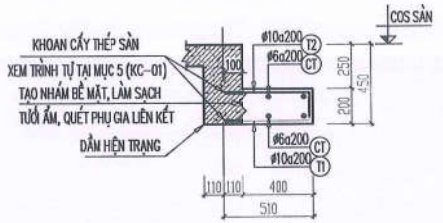

MẶT CẮT 1-1

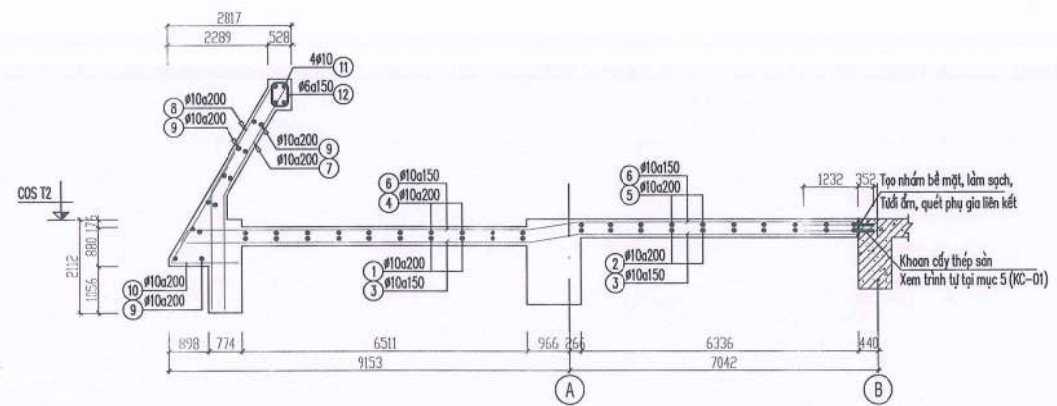

MẶT CẮT 4-4

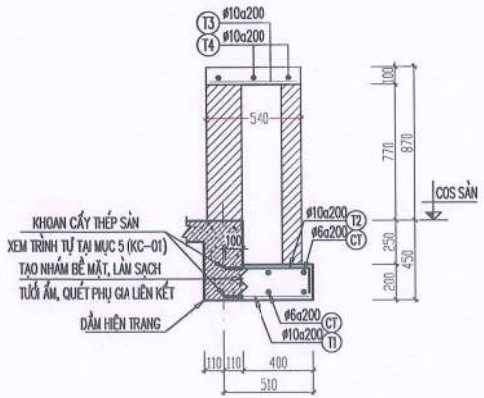

MẶT CẮT 2-2

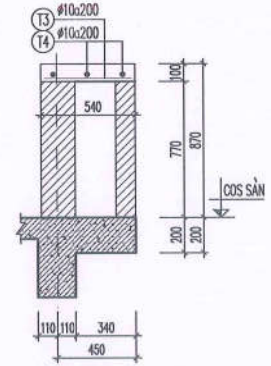

MẶT CẮT 2A-2A

NGÂN HÀNG TMCP ĐẦU TƯ VÀ PHÁT TRIỂN VIỆT NAM
PHÊ DUYỆT
 Theo Văn bản số 6291.../QĐ-BIDV
 Ngày: 25 -08- 2025
 Ký tên: [Signature]

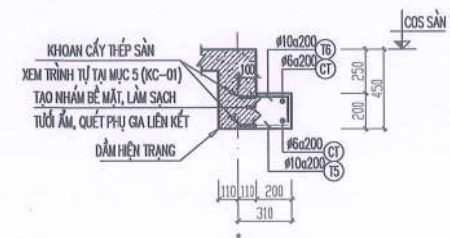

MẶT CẮT 3-3

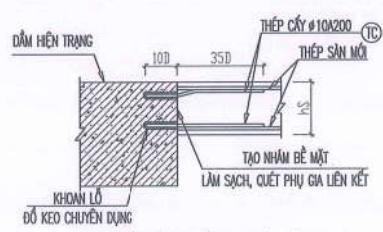

CHI TIẾT CÂY SÀN MỚI VÀO DẪM HIỆN TRẠNG

CÔNG TY CỔ PHẦN TƯ VẤN XÂY DỰNG VÀ
 LẬP RÁP THIẾT BỊ VIỆT NAM - VINACE
THẨM TRA
 Theo Văn bản số: 6691.../2025
 Ngày: 06...tháng 08...năm 2025
 Chủ trì bộ môn ký tên: [Signature]

CÔNG TY CỔ PHẦN XUẤT NHẬP KHẨU
 VĂN HÓA PHẨM

Địa chỉ: 22B HAI BÀ TRUNG - HOÀN KIẾM - HÀ NỘI
 TEL: 024.38.256224 FAX: 04.39343471
 EMAIL:

HIỆU CHỈNH / REVISIONS			
Δ			
Δ			
Δ			

LẦN VER	NGÀY DATE	MÔ TẢ DESCRIPTION	KIỂM CHECKED

CHỦ ĐẦU TƯ - CLIENT
 NGÂN HÀNG TMCP ĐẦU TƯ VÀ PHÁT TRIỂN VIỆT NAM



CÔNG TRÌNH - PROJECT: [Blank]
 CÁI TẠO, SỬA CHỮA TRỤ SỞ BIDV
 CHI NHÁNH BẢO LỘC

Địa điểm: 52 LÊ THỊ PHÁ - PHƯỜNG 1 - TP BẢO LỘC - TỈNH LÂM ĐỒNG
 TÊN BẢN VẼ - DWG. - TITLE

CHI TIẾT SÀN
 CÔNG TY

GIÁM ĐỐC / DIRECTOR: NGUYỄN VIỆT PHƯƠNG
 XUẤT NHẬP KHẨU
 VĂN HÓA PHẨM

CHỦ NHIỆM DỰ ÁN / PROJECT MANAGER: KTS. NGUYỄN HỮU ĐĂNG

THIẾT KẾ / DESIGNED BY: KS. MAI VĂN ĐÔNG

Q.L.K.T / TECHNICAL MANAGER: KTS. NGUYỄN HỮU ĐĂNG

HANG MỤC DEPARTMENT	CÁI TẠO
HỒ SƠ PERIOD	BẢN VẼ THI CÔNG
TỶ LỆ SCALE	1:120
NGÀY DATE	
BẢN VẼ DRAWING NO	KC-14

BẢNG THÔNG KÊ CỘT THÉP								
CỘT KIỂU	STT	HÌNH DẠNG, KÍCH THƯỚC	ĐƯỜNG KÍNH (mm)	CHIỀU DÀI THANH (mm)	SỐ LƯỢNG		TỔNG CHIỀU DÀI (m)	TRỌNG LƯỢNG (kg)
					1 CK	T. BỘ		
SÀN TẦNG 1 (SL: 1)	T3	500	10	500	36	36	18	11.10
	T4	3290	10	3290	6	6	19.74	12.17
	TỔNG HỢP KHỐI LƯỢNG (kg): $\phi \leq 10$: 23.3 $\phi \leq 18$: 0 $\phi > 18$: 0							
SÀN TẦNG 2 (SL: 1)	T1	500	10	500	68	68	34	20.96
	T2	160 500	10	660	68	68	44.88	27.67
	T3	500	10	500	36	36	18	11.10
	T4	3290	10	3290	6	6	19.74	12.17
	T5	300	10	300	50	50	15	9.25
	T6	160 300	10	460	50	50	23	14.18
	TC	450	10	450	120	120	54	33.29
	1	8660	10	8660	10	10	86.6	53.39
	2	7710	10	7710	10	10	77.1	47.54
	3	4455	10	4455	52	52	231.66	142.83
	4	80 8660 80	10	8820	10	10	88.2	54.38
	5	7710	10	7710	10	10	77.1	47.54
	6	80 4455	10	4535	52	52	235.82	145.39
	7	820 735	10	1555	68	68	105.74	65.19
	8	80 820 755	10	1655	68	68	112.54	69.39
	9	12500	10	12900	12	12	154.8	95.44
	10	825 440	10	1285	68	68	86.02	53.03
11	11000	10	11000	4	4	44	27.13	
12	100 150 60	6	620	74	74	45.88	10.18	
CT	73200	6	73200	1	1	73.2	16.25	
TỔNG HỢP KHỐI LƯỢNG (kg): $\phi \leq 10$: 956.3 $\phi \leq 18$: 0 $\phi > 18$: 0								
SÀN TẦNG 3 (SL: 1)	T1	500	10	500	68	68	34	20.96
	T2	160 500	10	660	68	68	44.88	27.67
	T3	500	10	500	36	36	18	11.10
	T4	3290	10	3290	6	6	19.74	12.17
	T5	300	10	300	50	50	15	9.25
	T6	160 300	10	460	50	50	23	14.18
	CT	73200	6	73200	1	1	73.2	16.25
TỔNG HỢP KHỐI LƯỢNG (kg): $\phi \leq 10$: 111.6 $\phi \leq 18$: 0 $\phi > 18$: 0								
SÀN TẦNG 4 (SL: 1)	T5	300	10	300	50	50	15	9.25
	T6	160 300	10	460	50	50	23	14.18
	CT	10000	6	10000	1	1	10	2.22
TỔNG HỢP KHỐI LƯỢNG (kg): $\phi \leq 10$: 25.6 $\phi \leq 18$: 0 $\phi > 18$: 0								

NGÂN HÀNG TMCP ĐẦU TƯ VÀ PHÁT TRIỂN VIỆT NAM
PHÊ DUYỆT
 Theo Văn bản số 1791/QĐ-BIDV
 Ngày: 25-08-2025
 Ký tên: *[Signature]*

CÔNG TY CỔ PHẦN TƯ VẤN XÂY DỰNG VÀ
 LẬP BÁT THIẾT PI VIỆT NAM - VIVACE
THẨM TRA
 Theo Văn bản số 2668/LĐ-ĐTS
 Ngày 06 tháng 08 năm 2025
 Chủ trì bộ môn ký tên: *[Signature]*

**CÔNG TY CỔ PHẦN XUẤT NHẬP KHẨU
 VĂN HÓA PHẨM**

ĐỊA CHỈ: 22B HAI BÀ TRUNG - HOÀN KIẾM - HÀ NỘI
 TEL: 024.38.256224 FAX: 04.39343471
 EMAIL:

HIỆU CHỈNH / REVISIONS			
Δ			
Δ			
Δ			
LẦN VER	NGÀY DATE	MÔ TẢ DESCRIPTION	KIỂM CHECKED

CHỦ ĐẦU TƯ - CLIENT

NGÂN HÀNG TMCP ĐẦU TƯ VÀ PHÁT TRIỂN VIỆT NAM
**CHI NHÁNH
 BẢO LỘC**

CÔNG TRÌNH - PROJECT - TITLE
THUYẾT MINH THI CÔNG
 CẢI TẠO, SỬA CHỮA TRỤ SỞ BIDV
 CHI NHÁNH BẢO LỘC

ĐÁO ĐẼM: S2 LÊ THỊ PHA - PHÒNG 1 - TP BẢO LỘC - TỈNH LÂM ĐỒNG

TÊN BẢN VẼ - DWG - TITLE

BẢNG THÔNG KÊ CỘT THÉP (1)

GIÁM ĐỐC
 DIRECTOR *
**CÔNG TY
 CỔ PHẦN
 XUẤT NHẬP KHẨU
 VĂN HÓA PHẨM**
[Signature]

CHỦ NHIỆM DỰ ÁN
 PROJECT MANAGER
 KTS. NGUYỄN HỮU ĐĂNG
[Signature]

THIẾT KẾ
 DESIGNED BY
 K.S. MAI VĂN ĐÔNG
[Signature]

Q.L.K.T
 TECHNICAL MANAGER
 KTS. NGUYỄN HỮU ĐĂNG
[Signature]

HẠNG MỤC DEPARTMENT	CẢI TẠO
HỒ SƠ PERIOD	BẢN VẼ THI CÔNG
TỶ LỆ SCALE	1:120
NGÀY DATE	
BẢN VẼ DRAWING NO	KC-15

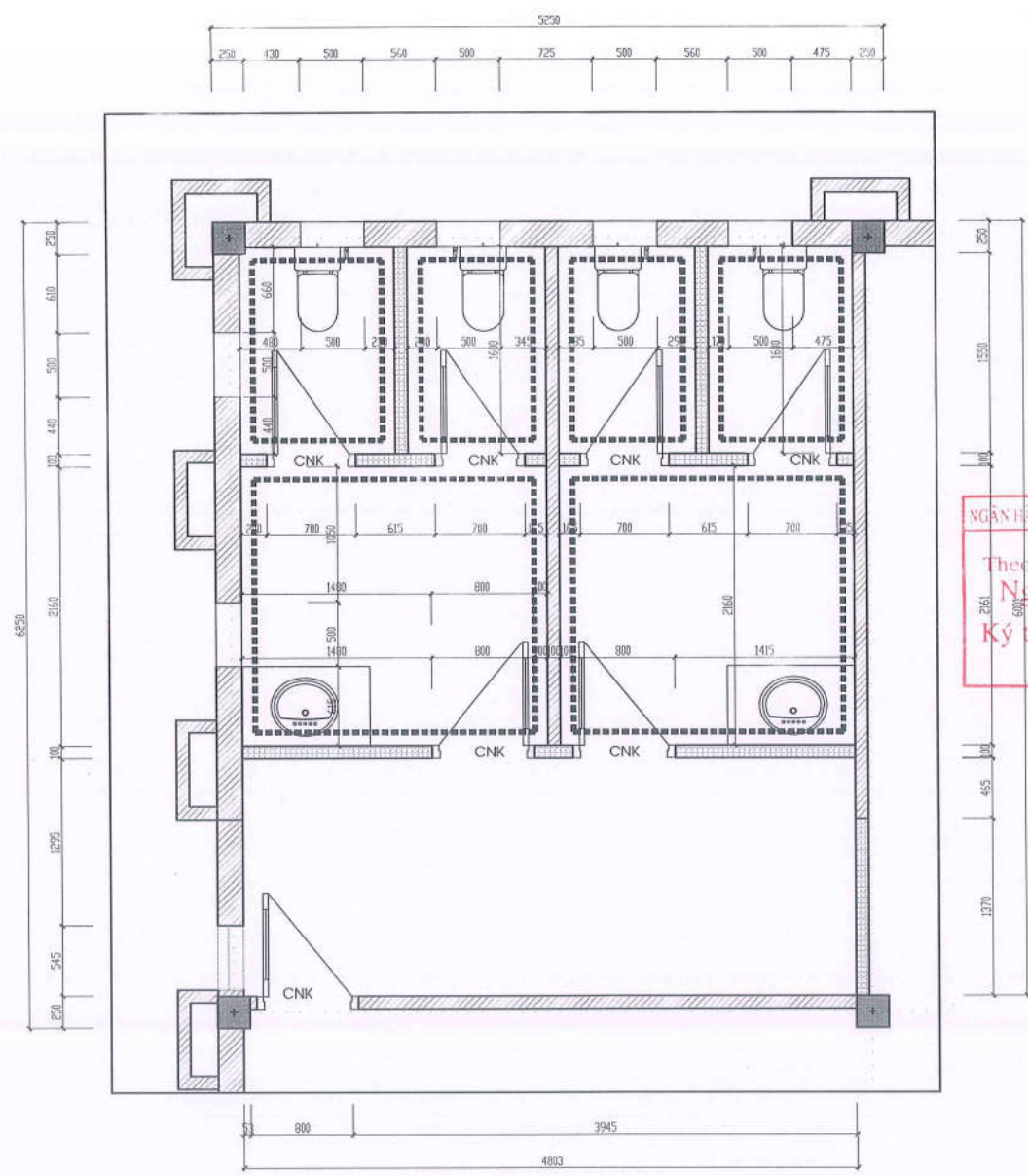

MẶT BẰNG HIỆN TRẠNG WC T1

CHÚ THÍCH: THẢO DỒ TOÀN BỘ THIẾT BỊ Ở WC , PHẢ DỒ SÀN HIỆN TRẠNG

 TƯỜNG GẠCH PHẢ DỒ CAO 3900MM
  CNK CỬA NHÔM KÍNH THẢO DỒ 2200MM
  GẠCH ỐP TƯỜNG THẢO DỒ 2200MM

NGÂN HÀNG TMCP ĐẦU TƯ VÀ PHÁT TRIỂN VIỆT NAM
PHÊ DUYỆT
 Theo Văn bản số: 6791/QĐ-BIDV
 Ngày: 25-08-2025
 Ký tên:

 CÔNG TY CỔ PHẦN TƯ VẤN XÂY DỰNG VÀ LẮP ĐẶT THIẾT BỊ VIỆT NAM - VINACE
THẨM TRA
 Theo Văn bản số: 0608/2025
 Ngày: 06 tháng 08 năm 2025
 Chủ trì bộ môn ký tên:

CÔNG TY CỔ PHẦN XUẤT NHẬP KHẨU VĂN HÓA PHẨM

ĐỊA CHỈ: 228 HAI BÀ TRUNG - HOÀN KIẾM - HÀ NỘI
 TEL: 024.38.259224 FAX: 04.39343471
 EMAIL:

HIỆU CHỈNH / REVISIONS			
Δ			
Δ			
Δ			
LẦN VER	NGÀY DATE	MÔ TẢ DESCRIPTION	KIỂM CHECKED

CHỦ ĐẦU TƯ - CLIENT
 NGÂN HÀNG TMCP ĐẦU TƯ VÀ PHÁT TRIỂN VIỆT NAM

CÔNG TRÌNH - PROJECT TITLE
 CẢI TẠO, SỬA CHỮA TRỤ SỞ BIDV CHI NHÁNH BẢO LỘC

ĐỊA ĐIỂM: 52 LÊ THỊ PHÁ - PHƯỜNG 1 - TP. BẢO LỘC - TỈNH LÂM ĐỒNG
 TÊN BẢN VẼ - DWG. TITLE

MB HIỆN TRẠNG WC TẦNG 1.

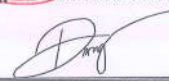

GIÁM ĐỐC CÔNG TY CỔ PHẦN XUẤT NHẬP KHẨU VĂN HÓA PHẨM
 NGUYỄN VIỆT PHƯƠNG
 CHỮ NHIỆM DUYỆT: KTS. NGUYỄN HỮU ĐĂNG

CHỮ NHIỆM DỰ ÁN PROJECT MANAGER

THIẾT KẾ DESIGNED BY

Q.L.K.T TECHNICAL MANAGER

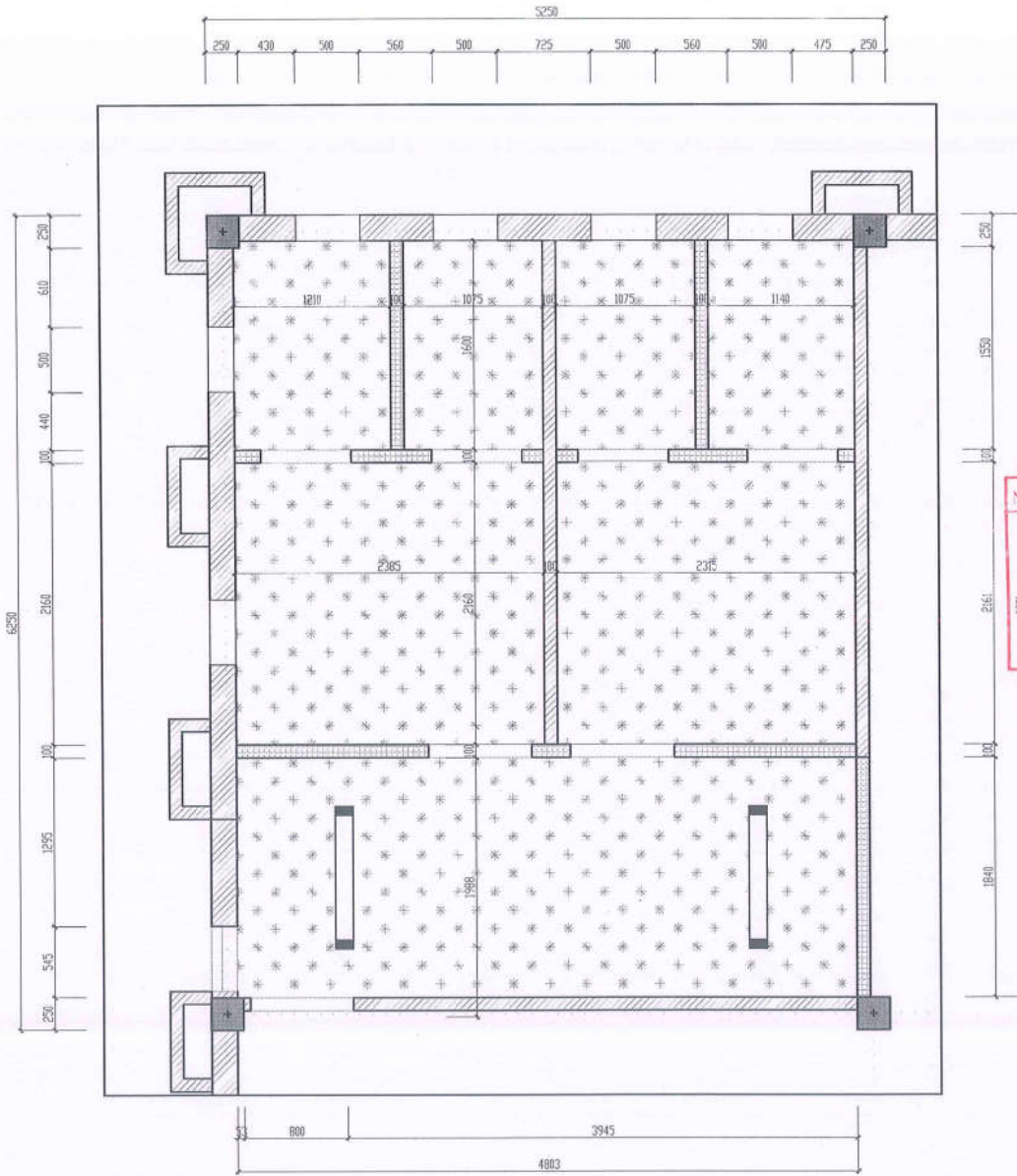
HẠNG MỤC DEPARTMENT	CẢI TẠO
HỒ SƠ PERIOD	BẢN VẼ THI CÔNG
TỶ LỆ SCALE	1:40
NGÀY DATE	
BẢN VẼ DRAWING NO	WC-01



MẶT BẰNG TRẦN HIỆN TRẠNG WC T1

NGÂN HÀNG TMCP ĐẦU TƯ VÀ PHÁT TRIỂN VIỆT NAM
PHÊ DUYỆT
 Theo Văn bản số 6791/QĐ-BIDV
 Ngày: 25-08-2025
 Ký tên: *[Signature]*

THẨM TRA
 Theo Văn bản số 0608/02-025
 Ngày: 26 tháng 08 năm 2025
 Chủ trì bộ môn ký tên: *[Signature]*

CÔNG TY CỔ PHẦN XUẤT NHẬP KHẨU VĂN HÓA PHẨM

Địa chỉ: 22B Hai Bà Trưng - Hoàn Kiếm - Hà Nội
 TEL: 024.38.256224 FAX: 04.39343471
 EMAIL:

HIỆU CHỈNH / REVISIONS

LẦN VER	NGÀY DATE	MÔ TẢ DESCRIPTION	KIỂM CHECKED

CHỦ ĐẦU TƯ - CLIENT

NGÂN HÀNG TMCP ĐẦU TƯ VÀ PHÁT TRIỂN VIỆT NAM
CHI NHÁNH BẢO LỘC

CÔNG TRÌNH - PROJECT - TITLE

CẢI TẠO, SỬA CHỮA TRỤ SỞ BIDV CHI NHÁNH BẢO LỘC

Địa điểm: Số Lê Thị Pha - Phường 1 - TP. Bảo Lộc - Tỉnh Lâm Đồng

TÊN BẢN VẼ - DWG . TITLE

MB TRẦN HIỆN TRẠNG TẦNG 1.

ĐƠN: 0100109988 - C.T
CÔNG TY CỔ PHẦN XUẤT NHẬP KHẨU VĂN HÓA PHẨM
 Giám đốc: Nguyễn Việt Phương
 Chủ nhiệm dự án: Nguyễn Hữu Đăng

CHỦ NHIỆM DỰ ÁN - PROJECT MANAGER

[Signature]

THIẾT KẾ DESIGNED BY

KTS. LÊ THỊ THUY HỒNG
[Signature]

Q.L.K.T TECHNICAL MANAGER

KTS. NGUYỄN HỮU ĐĂNG
[Signature]

HẠNG MỤC DEPARTMENT	CẢI TẠO
HỒ SƠ PERIOD	BẢN VẼ THI CÔNG
TỶ LỆ SCALE	1:40
NGÀY DATE	
BẢN VẼ DRAWING NO	WC-02

CHÚ THÍCH:

TRẦN BẾ TÔNG COS +3900 ĐÈN LED TUYẾT HIỆN TRẠNG THẢO DỒ

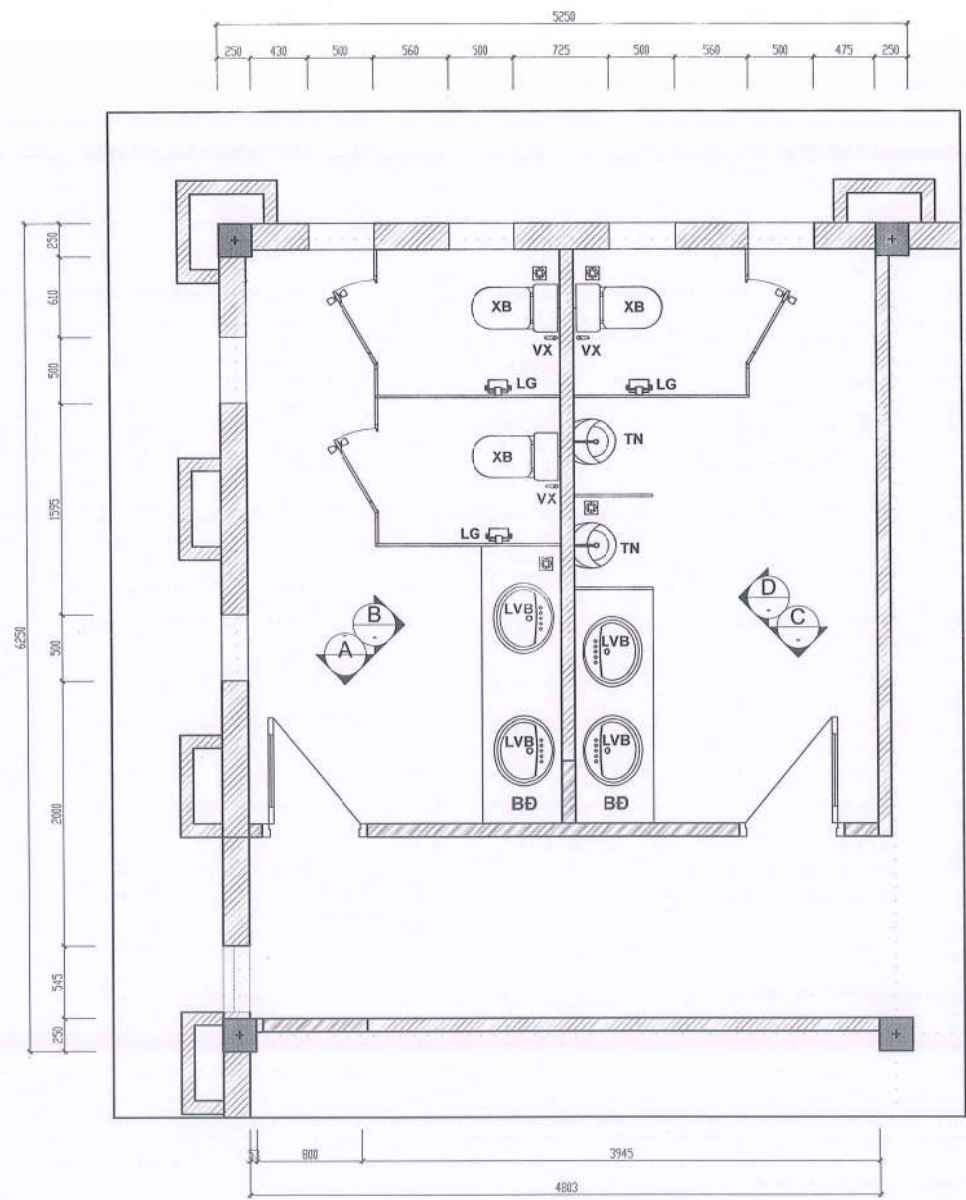

MẶT BẰNG CẢI TẠO NỘI THẤT WC T1

NGÂN HÀNG TMCP ĐẦU TƯ VÀ PHÁT TRIỂN VIỆT NAM
PHÊ DUYỆT
 Theo Văn bản số: 6791/QĐ-BIDV
 Ngày: 25-08-2025
 Ký tên: *[Signature]*

CÔNG TY CỔ PHẦN XUẤT NHẬP KHẨU VĂN HÓA PHẨM

Địa chỉ: 22B Hai Bà Trưng - Hoàn Kiếm - Hà Nội
 TEL: 04.38.256224 FAX: 04.38343471
 EMAIL:

HIỆU CHỈNH / REVISIONS			
Δ			
Δ			
Δ			
LẦN VER	NGÀY DATE	MÔ TẢ DESCRIPTION	KIỂM CHECKED

CHỦ ĐẦU TƯ - CLIENT
 NGÂN HÀNG TMCP ĐẦU TƯ VÀ PHÁT TRIỂN VIỆT NAM
CHI NHÁNH BẢO LỘC
[Red Seal]

CÔNG TRÌNH - PROJECT . TITLE
CẢI TẠO, SỬA CHỮA TRU SỞ BIDV CHI NHÁNH BẢO LỘC

ĐÁI DIỆN: SỐ LÊ THỊ PHA - PHÒNG 1 - TP BẢO LỘC - TỈNH LÂM ĐỒNG

TÊN BẢN VẼ - DWG . TITLE
MB CẢI TẠO NỘI THẤT WC TẦNG 1.

GIÁM ĐỐC
 DIRECTOR
 NGUYỄN VIỆT PHƯƠNG
VĂN HÓA PHẨM
[Red Seal]

CHỦ NHIỆM DỰ ÁN
 PROJECT MANAGER
 KTS. NGUYỄN HỮU ĐĂNG

THIẾT KẾ
 DESIGNED BY
 KTS. LÊ THỊ THUY HỒNG

Q.L.K.T
 TECHNICAL MANAGER
 KTS. NGUYỄN HỮU ĐĂNG

HẠNG MỤC DEPARTMENT	CẢI TẠO
HỒ SƠ PERIOD	BẢN VẼ THI CÔNG
TỶ LỆ SCALE	1:40
NGÀY DATE	
BẢN VẼ DRAWING NO	WC-03

TIẾM TRƯA
 Theo Văn bản số: 0681/2025
 Ngày: 08 tháng 08 năm 2025
 Chủ trì bộ môn ký tên: *[Signature]*

CHÚ THÍCH:

- XB** XI BÊT : 03 CÁI
- VX** VỎI XỊT : 03 CÁI
- LVB** CHẬU RỬA LAVABO : 02 CÁI
- BD** BÀN ĐÁ : 02 CÁI
- TN** TIỂU NAM : 02 CÁI
- LG** LỒ GIẤY : 03 CÁI

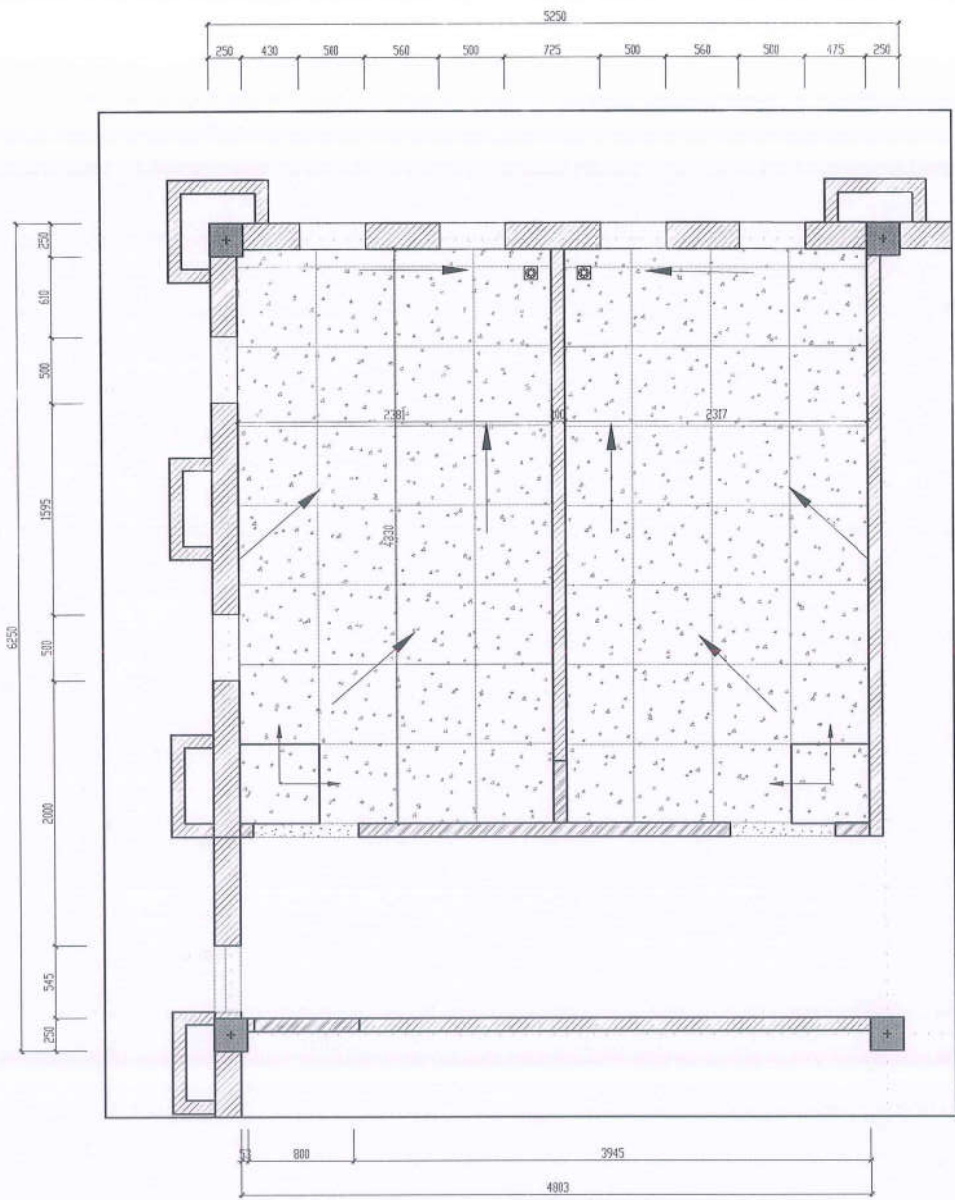

MẶT BẰNG SÀN CẢI TẠO WC T1

NGÂN HÀNG TMCP ĐẦU TƯ VÀ PHÁT TRIỂN VIỆT NAM
PHÊ DUYỆT
 Theo Văn bản số 2791.../QĐ-BIDV
 Ngày: 25-08-2025
 Ký tên: *[Signature]*

CÔNG TY CỔ PHẦN TƯ VẤN XÂY DỰNG VÀ LẮP RÁP THIẾT BỊ VIỆT NAM - VIMACE
THẨM TRA
 Theo Văn bản số: 2618.../2025
 Ngày 06...tháng 8...năm 2025
 Chủ trì bộ môn ký tên: *[Signature]*

CHÚ THÍCH: LĂNG TRÁT CHỐNG THẨM TƯỜNG VÉN THÀNH 300MM TRƯỚC KHI ỐP GẠCH

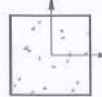

VIÊN LÁT GẠCH GRANITE CHỐNG TRƠN ĐỊNH VỊ KT:600X600MM



NẮP GAS THOÁT SÀN : 2 CẤU



GẠCH GRANITE CHỐNG TRƠN KT 600X600 THEO MÃ CHỌN

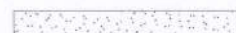

GẠCH GRANITE KT:600X600MM CHẶN NƯỚC THEO MÃ CHỌN

CHỈ ĐỊNH HƯỚNG DỐC THOÁT NƯỚC MẶT SÀN 1=1%

CÔNG TY CỔ PHẦN XUẤT NHẬP KHẨU VĂN HÓA PHẨM

ĐỊA CHỈ: 22B HAI BÀ TRUNG - HOÀN KIẾM - HÀ NỘI
 TEL: 024.38.256224 FAX: 04.39343471
 EMAIL:

HIỆU CHỈNH / REVISIONS			
Δ			
Δ			
Δ			
LẦN VER	NGÀY DATE	MÔ TẢ DESCRIPTION	KIỂM CHECKED

CHỦ ĐẦU TƯ - CLIENT
 NGÂN HÀNG TMCP ĐẦU TƯ VÀ PHÁT TRIỂN VIỆT NAM
CHI NHÁNH BẢO LỘC

CÔNG TRÌNH - PROJECT TITLE
 CẢI TẠO, SỬA CHỮA TRỤ SỞ BIDV CHI NHÁNH BẢO LỘC

ĐỊA ĐIỂM: 52 LÊ THỊ PHÁ - PHƯỜNG 1 - TP. BẢO LỘC - TỈNH LẠO ĐỘNG

TÊN BẢN VẼ - DWG. TITLE
MB SÀN CẢI TẠO WC TẦNG 1.

GIÁM ĐỐC DIRECTOR
 NGUYỄN VIỆT PHƯƠNG
XUẤT NHẬP KHẨU VĂN HÓA PHẨM

CHỦ NHIỆM DỰ ÁN PROJECT MANAGER
 NGUYỄN HỮU ĐĂNG

THIẾT KẾ DESIGNED BY
 KTS. LÊ THỊ THUY HỒNG

Q.L.K.T TECHNICAL MANAGER
 KTS. NGUYỄN HỮU ĐĂNG

HẠNG MỤC DEPARTMENT	CẢI TẠO
HỒ SƠ PERIOD	BẢN VẼ THI CÔNG
TỶ LỆ SCALE	1:40
NGÀY DATE	
BẢN VẼ DRAWING NO	WC-04

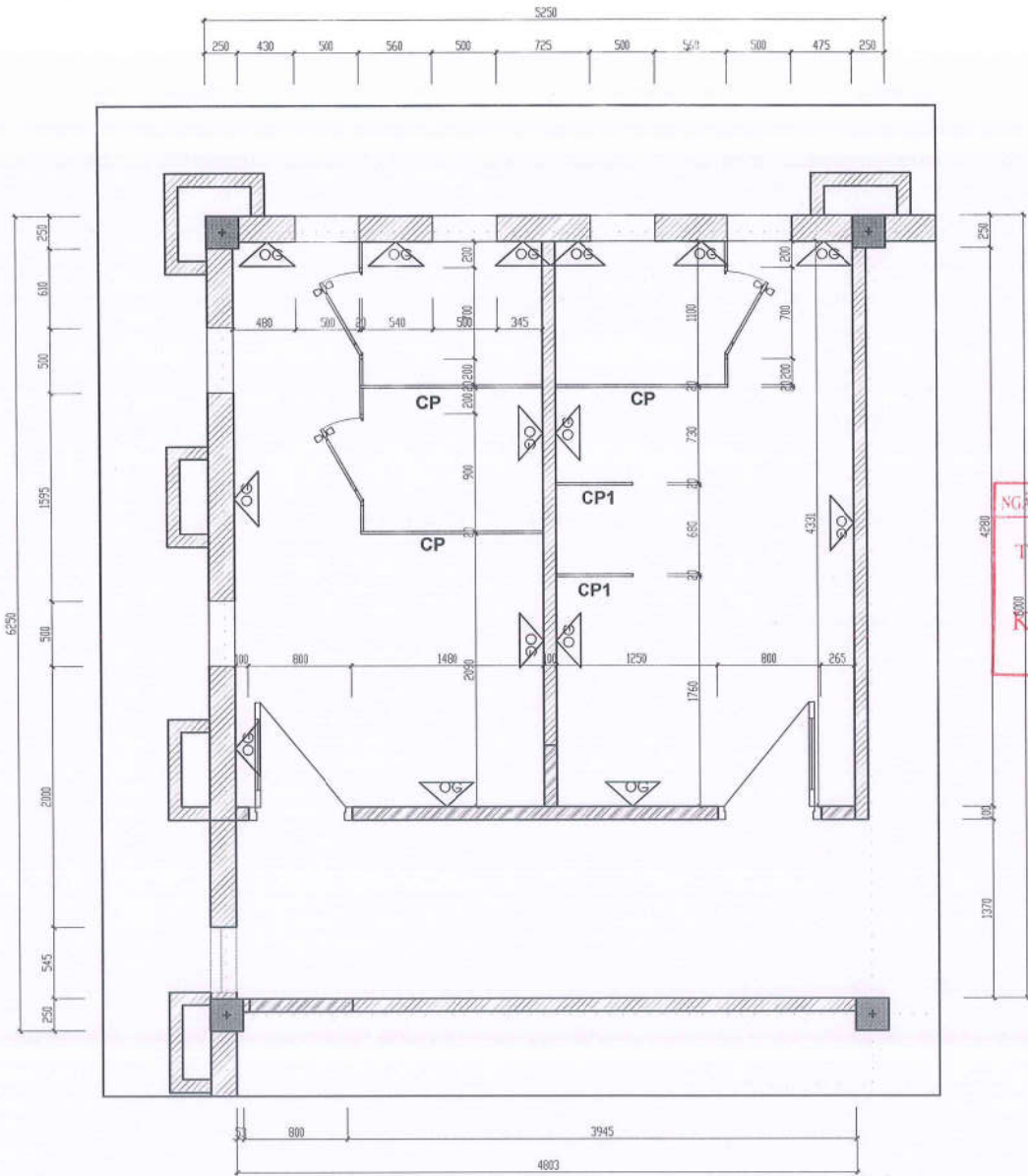

MẶT BẰNG CẢI TẠO VÁCH WC T1

NGÂN HÀNG TMCP ĐẦU TƯ VÀ PHÁT TRIỂN VIỆT NAM
PHÊ DUYỆT
 Theo Văn bản số 6091/QĐ-BIDV
 Ngày: 25-08-2025
 Ký tên: *[Signature]*

TIỂM TRA
 Theo Văn bản số 1001/LĐ-ĐKT
 Ngày: 08 tháng 08 năm 2025
 Chủ trì bộ môn ký lên: *[Signature]*

CÔNG TY CỔ PHẦN XUẤT NHẬP KHẨU VĂN HÓA PHẨM

Địa chỉ: 22B Hai Bà Trưng - Hoàn Kiếm - Hà Nội
 TEL: 024.38.256224 FAX: 04.39343471
 EMAIL:

HIỆU CHỈNH / REVISIONS			
Δ			
Δ			
Δ			
LẦN VER	NGÀY DATE	MÔ TẢ DESCRIPTION	KIỂM CHECKED

CHỦ ĐẦU TƯ - CLIENT

NGÂN HÀNG TMCP ĐẦU TƯ VÀ PHÁT TRIỂN VIỆT NAM
CHI NHÁNH BẢO LỘC

CÔNG TRÌNH - PROJECT TITLE

CẢI TẠO, SỬA CHỮA TRỤ SỞ BIDV CHI NHÁNH BẢO LỘC

ĐỊA ĐIỂM: 52 LÊ THỊ PHÁ - PHÒNG 1 - TP. BẢO LỘC - TỈNH LÂM ĐỒNG

TÊN BẢN VẼ - DWG. TITLE

MB CẢI TẠO VÁCH WC TẦNG 1.

GIÁM ĐỐC / DIRECTOR
 NGUYỄN VIỆT PHƯƠNG
CÔNG TY CỔ PHẦN XUẤT NHẬP KHẨU VĂN HÓA PHẨM

CHỦ NHIỆM DỰ ÁN / PROJECT MANAGER
 KTS. NGUYỄN HỮU ĐĂNG

THIẾT KẾ / DESIGNED BY
 KTS. LÊ THỊ THUY HỒNG

O.L.K.T / TECHNICAL MANAGER
 KTS. NGUYỄN HỮU ĐĂNG

HẠNG MỤC / DEPARTMENT
 CẢI TẠO

HỒ SƠ / PERIOD
 BẢN VẼ THI CÔNG

TỶ LỆ / SCALE
 1:40

NGÀY / DATE

BẢN VẼ / DRAWING NO
 WC-05

CHÚ THÍCH:



TƯỜNG GẠCH XÂY MỚI CAO 2700MM



VỊ TRÍ ĐIỆN TƯỜNG ỐP GẠCH GRANITE KT:600X300 CAO 2700MM

CP VỊ TRÍ VÁCH NGĂN, CỬA COMPACT THPL CAO 2000MM

CP1 VỊ TRÍ VÁCH NGĂN COMPACT HPL KT:600X1200MM

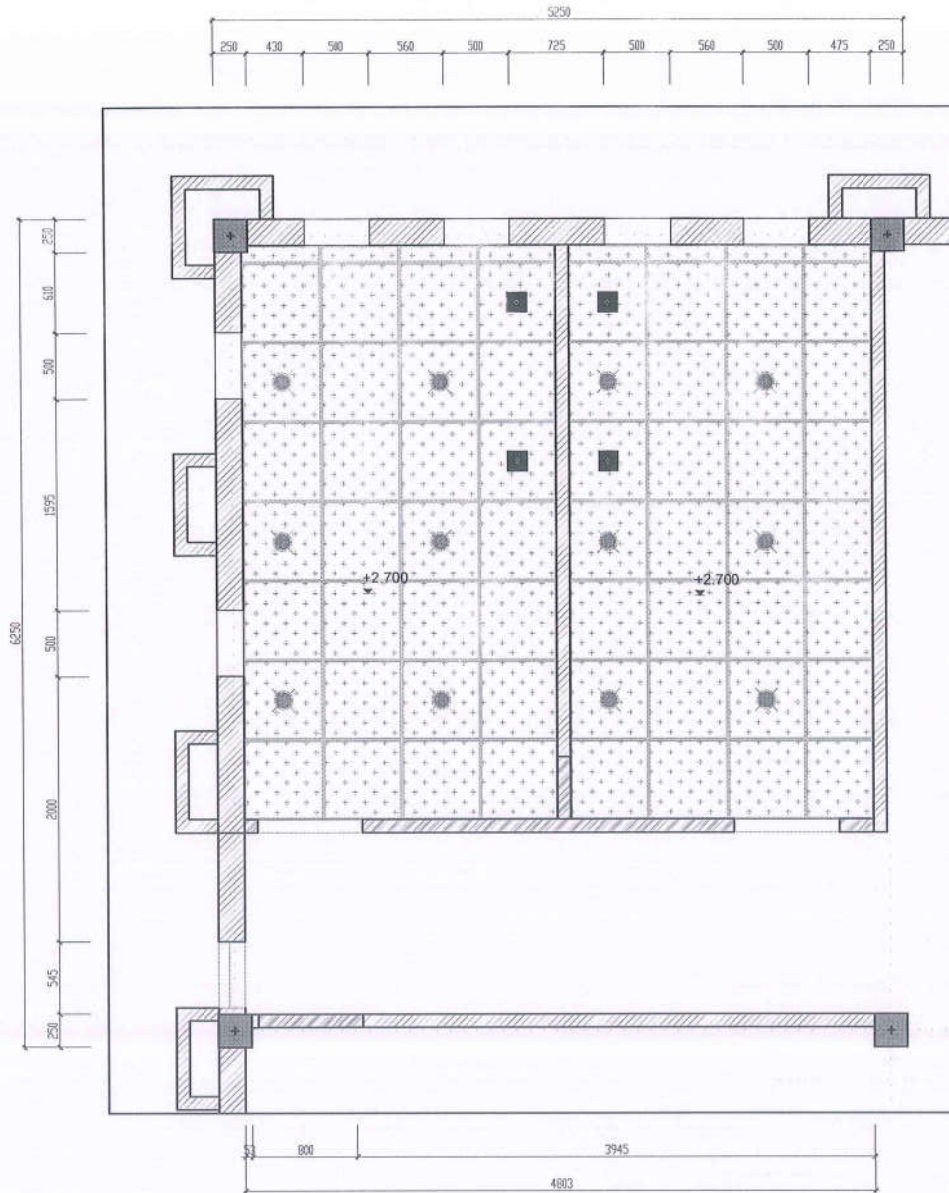

MẶT BẰNG TRẦN CẢI TẠO WC T1

CHÚ THÍCH:



TRẦN WC THẠCH CAO XƯƠNG NỘI
CHỊU NƯỚC COS 2700MM



ĐÈN DOWLIGHT ẨM TRẦN



CỬA GIÓ HÚT MÙI KT:250X250MM

NGÂN HÀNG TMCP ĐẦU TƯ VÀ PHÁT TRIỂN VIỆT NAM
PHÊ DUYỆT
 Theo Văn bản số 6291.../QĐ-BIDV
 Ngày: 25-08-2025
 Ký tên: *[Signature]*

CÔNG TY CỔ PHẦN TƯ VẤN XÂY DỰNG VÀ
LẮP ĐẶT THIẾT BỊ VIỆT NAM - VINACE
THẨM TRA
 Theo Văn bản số: 607.../2025...
 Ngày: 06 tháng 09 năm 2025...
 Chủ trì bộ môn kỹ thuật: *[Signature]*

CÔNG TY CỔ PHẦN XUẤT NHẬP KHẨU
VĂN HÓA PHẨM

ĐỊA CHỈ: 228 HAI BÀ TRUNG - HOÀN KIẾM - HÀ NỘI
 TEL: 024.38.259224 FAX: 04.39343471
 EMAIL:

HIỆU CHỈNH / REVISIONS:

LẦN VER	NGÀY DATE	MÔ TẢ DESCRIPTION	KIỂM CHECKED
Δ			
Δ			
Δ			

CHỦ ĐẦU TƯ - CLIENT

NGÂN HÀNG TMCP ĐẦU TƯ VÀ PHÁT TRIỂN VIỆT NAM
CHI NHÁNH BẢO LỘC

CÔNG TRÌNH - PROJECT: THƯỜNG

CẢI TẠO, SỬA CHỮA TRỤ SỞ BIDV
CHI NHÁNH BẢO LỘC

ĐỊA ĐIỂM: 52 LÊ THỊ PHIA - PHƯỜNG 1 - TP. BẢO LỘC - TỈNH LẠC HÒA

TÊN BẢN VẼ - DWG: TITLE

MB CẢI TẠO TRẦN WC TẦNG 1.

GIÁM ĐỐC
DIRECTOR

CHỦ NHIỆM DỰ ÁN
PROJECT MANAGER

THIẾT KẾ
DESIGNED BY

Q.L.K.T
TECHNICAL MANAGER

HẠNG MỨC
DEPARTMENT

HỒ SƠ
PERIOD

TỶ LỆ
SCALE

NGÀY
DATE

BẢN VẼ
DRAWING NO

CẢI TẠO

BẢN VẼ THI CÔNG

1:40

WC-06

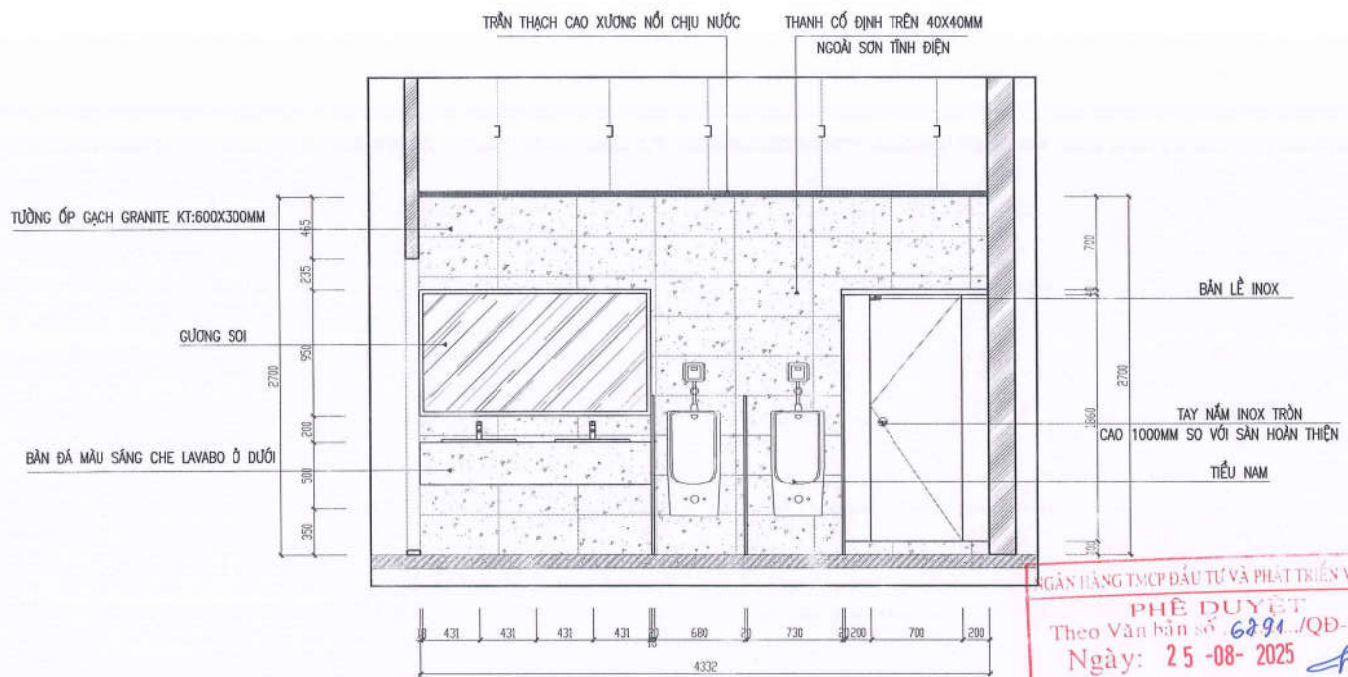

MẶT ĐỨNG HƯỚNG NHÌN D

NGÂN HÀNG TMCP ĐẦU TƯ VÀ PHÁT TRIỂN VIỆT NAM
PHÊ DUYỆT
 Theo Văn bản số: 6291./QĐ-BIDV
 Ngày: 25-08-2025
 Ký tên: *[Signature]*

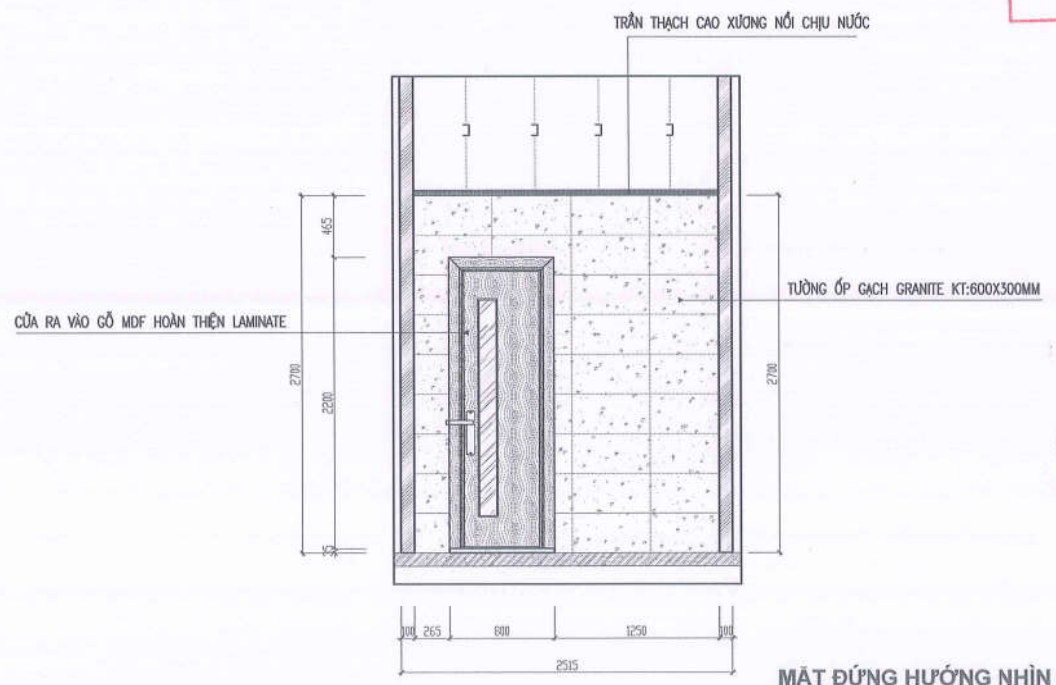

MẶT ĐỨNG HƯỚNG NHÌN C

THẨM TRA
 CÔNG TY CỔ PHẦN TƯ VẤN XÂY DỰNG VÀ LẮP ĐẶT THIẾT BỊ VIỆT NAM - VINACE
 Theo Văn bản số: 668./.../2025
 Ngày 06...tháng 08...năm 2025
 Chủ trì bộ môn ký tên: *[Signature]*

CÔNG TY CỔ PHẦN XUẤT NHẬP KHẨU VĂN HÓA PHẨM

ĐỊA CHỈ: 22B HAI BÀ TRUNG - HOÀN KIẾM - HÀ NỘI
 TEL: 024.38.259224 FAX: 04.39343471
 EMAIL:

HIỆU CHỈNH / REVISIONS			
Δ			
Δ			
Δ			
LẦN VER	NGÀY DATE	MÔ TẢ DESCRIPTION	KIỂM CHECKED

CHỦ ĐẦU TƯ - CLIENT
 NGÂN HÀNG TMCP ĐẦU TƯ VÀ PHÁT TRIỂN VIỆT NAM
CHI NHÁNH BẢO LỘC

CÔNG TRÌNH - PROJECT TITLE
 CẢI TẠO, SỬA CHỮA TRỤ SỞ BIDV CHI NHÁNH BẢO LỘC

ĐỊA ĐIỂM: 52 LÊ THỊ PHÁ - PHƯỜNG 1 - TP. BẢO LỘC - TỈNH LÂM ĐỒNG

TÊN BẢN VẼ - DWG. TITLE
CHI TIẾT MẶT HƯỚNG NHÌN C D(T1)

GIÁM ĐỐC
 NGUYỄN VIỆT PHƯƠNG
 CÔNG TY CỔ PHẦN XUẤT NHẬP KHẨU VĂN HÓA PHẨM
 CHỦ NHIỆM DỰ ÁN
 KTS. NGUYỄN HỮU ĐĂNG
 PROJECT MANAGER

THIẾT KẾ
 DESIGNED BY
 KTS. LÊ THỊ THUY HỒNG
 KTS. NGUYỄN HỮU ĐĂNG
 TECHNICAL MANAGER

HẠNG MỤC DEPARTMENT	CẢI TẠO
HỒ SƠ PERIOD	BẢN VẼ THI CÔNG
TỶ LỆ SCALE	1:40
NGÀY DATE	
BẢN VẼ DRAWING NO	WC-07

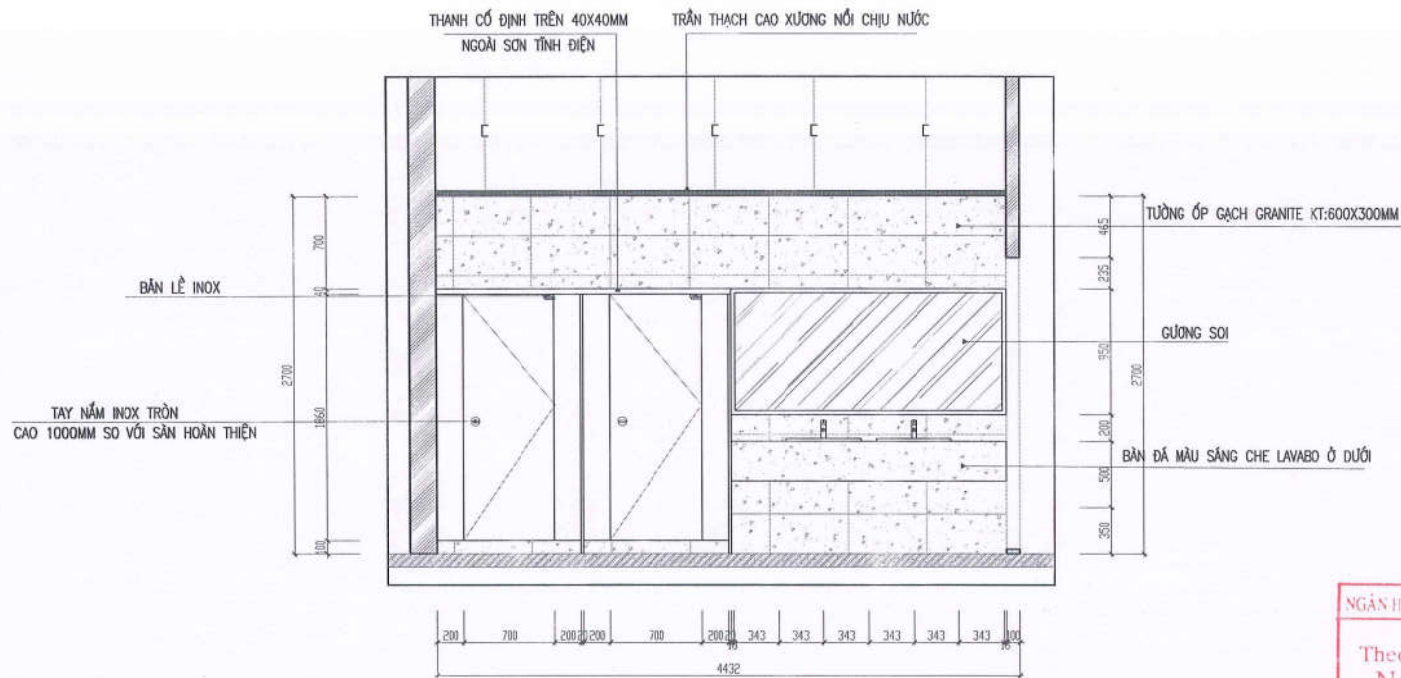

MẶT ĐỨNG HƯỚNG NHÌN B

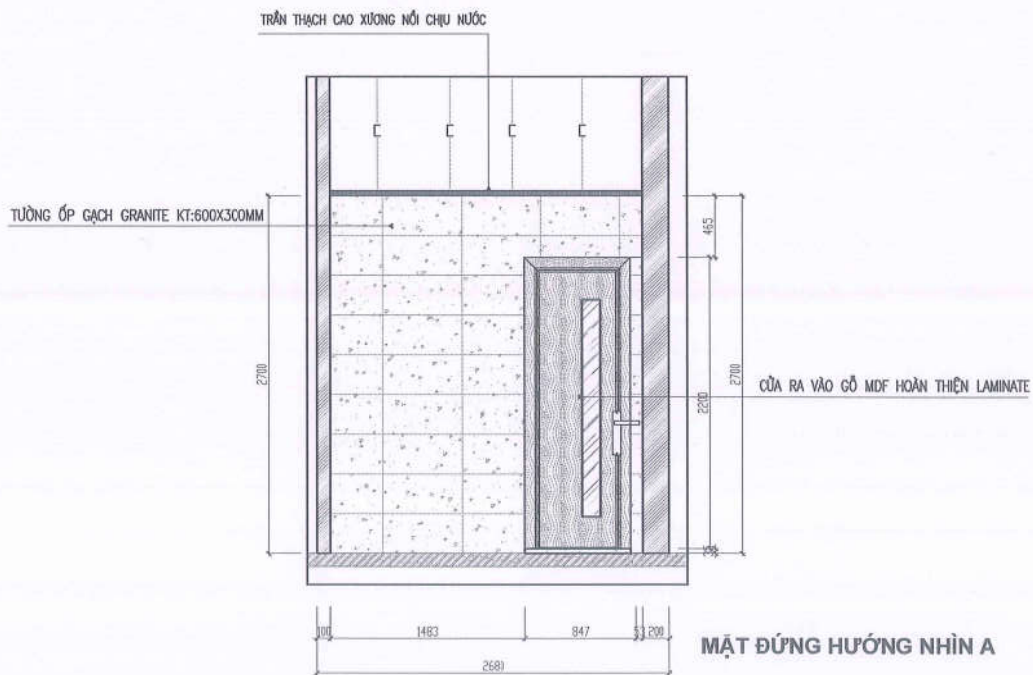

MẶT ĐỨNG HƯỚNG NHÌN A

NGÂN HÀNG TMCP ĐẦU TƯ VÀ PHÁT TRIỂN VIỆT NAM
PHÊ DUYỆT
 Theo Văn bản số 6791.../QB-BIDV
 Ngày: 25-08-2025
 Ký tên: *[Signature]*

THẨM TRA
 Theo Văn bản số: 0681.../2025
 Ngày: 08...tháng 08...năm 2025
 Chủ trì bộ môn ký tên: *[Signature]*

CÔNG TY CỔ PHẦN XUẤT NHẬP KHẨU VĂN HÓA PHẨM			
ĐỊA CHỈ : 22B HUI BÀ TRUNG - HOÀN KIẾM - HÀ NỘI TEL : 024.38.259224 FAX : 04.39343471 EMAIL :			
HIỆU CHỈNH / REVISIONS			
Δ			
Δ			
Δ			
LẦN VER	NGÀY DATE	MÔ TẢ DESCRIPTION	KIỂM CHECKED
CHỦ ĐẦU TƯ - CLIENT NGÂN HÀNG TMCP ĐẦU TƯ VÀ PHÁT TRIỂN VIỆT NAM 			
CÔNG TRÌNH - PROJECT CÁI TẠO, SỬA CHỮA TRỤ SỞ BIDV CHI NHÁNH BẢO LỘC 			
ĐỊA ĐIỂM: 52 LÊ THỊ PHÁ - PHƯỜNG 1 - TP. BẢO LỘC - TỈNH LÂM ĐỒNG			
TÊN BẢN VẼ - DWG. TITLE			
CHI TIẾT MẶT HƯỚNG NHÌN A B(T1) 			
GIÁM ĐỐC DIRECTOR CÔNG TY CỔ PHẦN XUẤT NHẬP KHẨU VĂN HÓA PHẨM 			
CHỦ NHIỆM DỰ ÁN PROJECT MANAGER KTS. NGUYỄN HỮU ĐĂNG 			
THIẾT KẾ DESIGNED BY KTS. LÊ THỊ THỦY HỒNG 			
Q.L.K.T TECHNICAL MANAGER KTS. NGUYỄN HỮU ĐĂNG 			
HANG MỤC DEPARTEMENT	CÁI TẠO		
HỒ SƠ PERIOD	BẢN VẼ THI CÔNG		
TỶ LỆ SCALE	1:40		
NGÀY DATE			
BẢN VẼ DRAWING NO	WC-08		

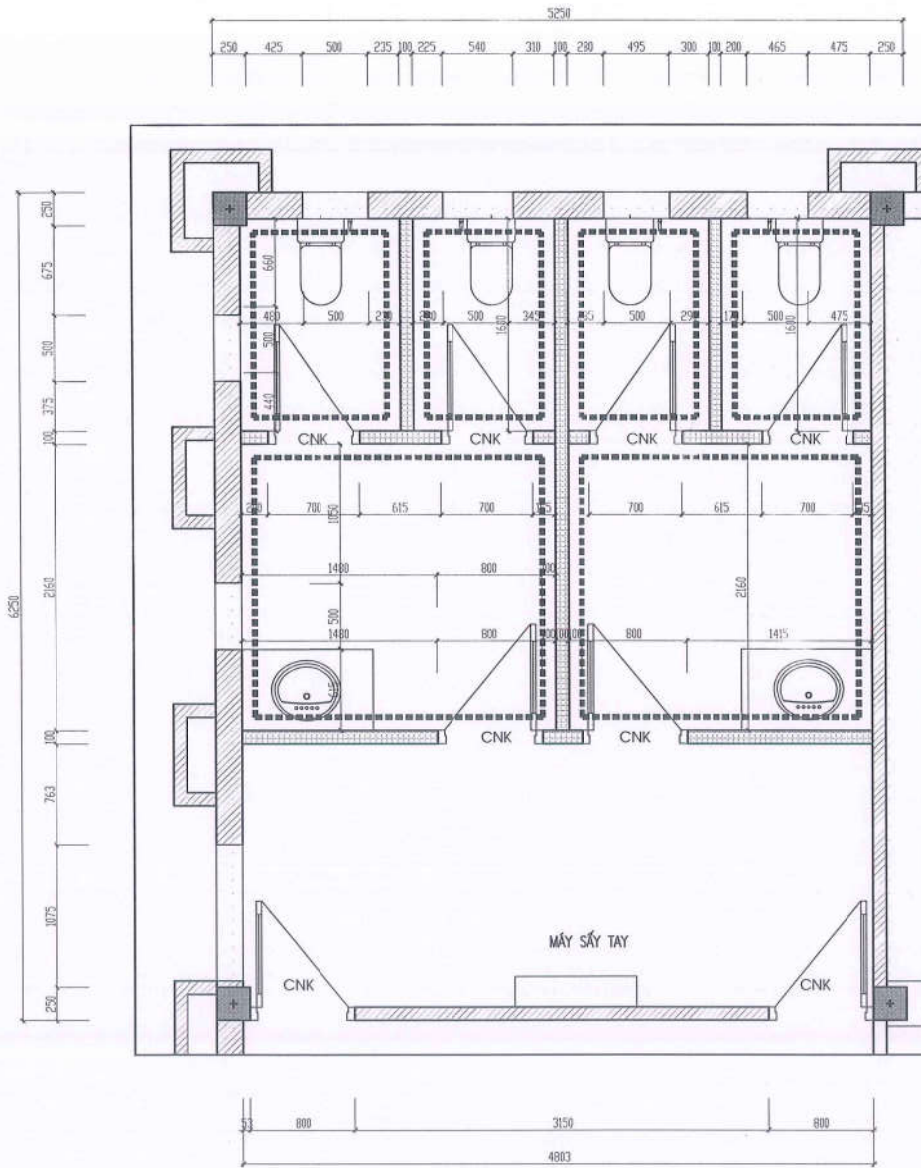

MẶT BẰNG HIỆN TRẠNG WC T2+T3

NGÂN HÀNG TMCP ĐẦU TƯ VÀ PHÁT TRIỂN VIỆT NAM
PHÊ DUYỆT
 Theo Văn bản số 6891/QĐ-BIDV
 Ngày: 25-08-2025
 Ký tên: *[Signature]*

CÔNG TY CỔ PHẦN TƯ VẤN XÂY DỰNG VÀ
 LẬP DẪN THIẾT BỊ VIỆT NAM - VINACE
THẨM TRA
 Theo Văn bản số 1608...
 Ngày 06...tháng 08...năm 20...
 Chủ trì bộ môn ký tên: *[Signature]*

**CÔNG TY CỔ PHẦN XUẤT NHẬP KHẨU
 VĂN HÓA PHẨM**

ĐỊA CHỈ : 22B HẠ BÀ TRUNG - HOÀN KIẾM - HÀ NỘI
 TEL : 024 38.259224 FAX : 04.39343471
 EMAIL :

HIỆU CHỈNH / REVISIONS			
Δ			
Δ			
Δ			
LẦN VER	NGÀY DATE	MÔ TẢ DESCRIPTION	KIỂM CHECKED

CHỦ ĐẦU TƯ - CLIENT
 NGÂN HÀNG TMCP ĐẦU TƯ VÀ PHÁT TRIỂN VIỆT NAM
**CHI NHÁNH
 BẢO LỘC**

CÔNG TRÌNH - PROJECT - TITLE
 CẢI TẠO, SỬA CHỮA TRỤ SỞ BIDV
 CHI NHÁNH BẢO LỘC

TÊN BẢN VẼ - DWG - TITLE
MB HIỆN TRẠNG WC TẦNG 2+3.

GIÁM ĐỐC
 DIRECTOR
 CÔNG TY CỔ PHẦN TƯ VẤN XÂY DỰNG VÀ
 LẬP DẪN THIẾT BỊ VIỆT NAM - VINACE
**XUẤT NHẬP KHẨU
 VĂN HÓA PHẨM**

CHỦ NHIỆM DỰ ÁN
 PROJECT MANAGER
 KTS. NGUYỄN HỮU ĐĂNG

THIẾT KẾ
 DESIGNED BY
 KTS. LÊ THỊ THUY HỒNG

Q.L.K.T
 TECHNICAL MANAGER
 KTS. NGUYỄN HỮU ĐĂNG

HẠNG MỤC DEPARTMENT	CẢI TẠO
HỒ SƠ PERIOD	BẢN VẼ THI CÔNG
TỶ LỆ SCALE	1:40
NGÀY DATE	
BẢN VẼ DRAWING NO	WC-09

CHÚ THÍCH: THẢO ĐO TOÀN BỘ THIẾT BỊ Ở WC , PHẢI ĐO SẴN HIỆN TRẠNG

TƯỜNG GẠCH PHẢ ĐỒ CAO 3600MM CNK CỬA NHÓM KÍNH THẢO ĐỒ 2200MM GẠCH ỐP TƯỜNG THẢO ĐỒ 2200MM

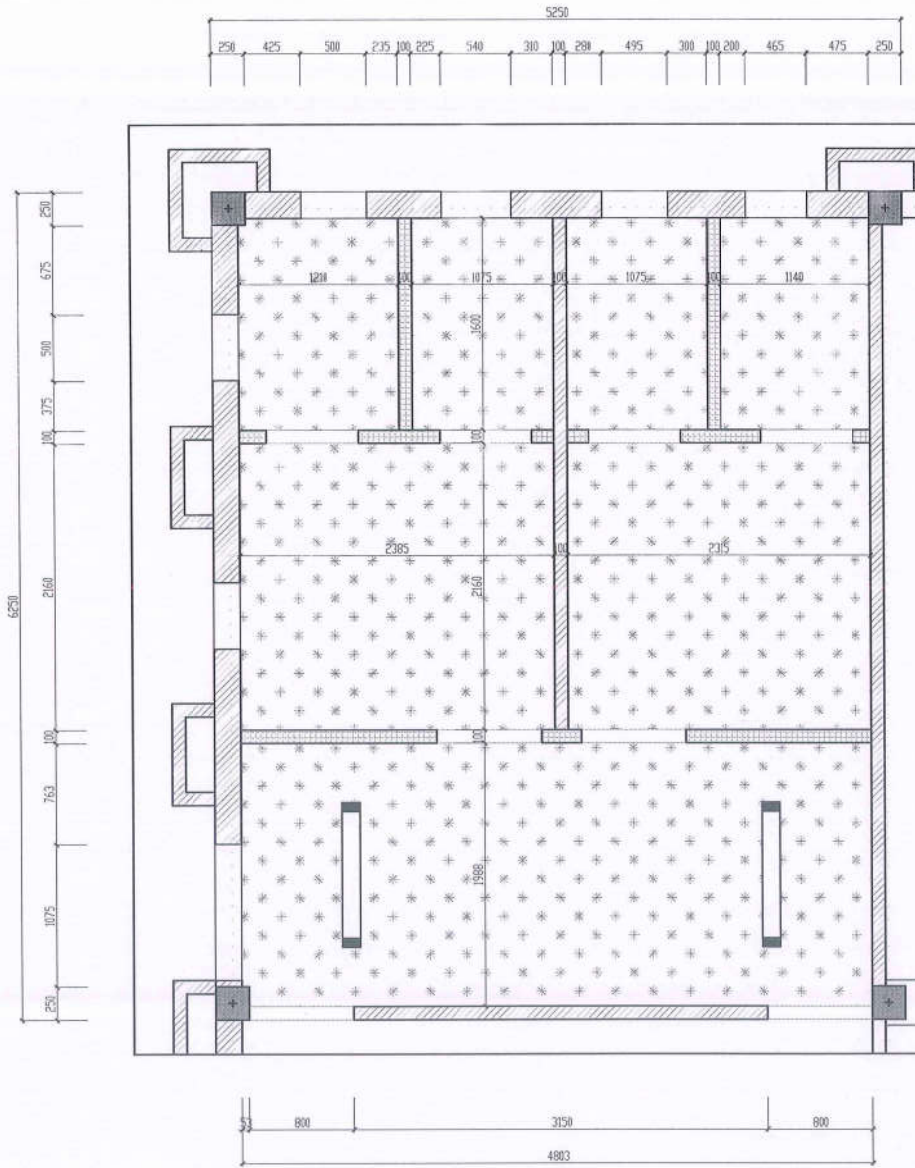

MẶT BẰNG TRẦN HIỆN TRẠNG WC T2+T3

CHÚ THÍCH:



TRẦN BẾ TỔNG COS +3600



ĐÈN LED TUYẾT HIỆN TRẠNG THẢO DỒ

NGÂN HÀNG TMCP ĐẦU TƯ VÀ PHÁT TRIỂN VIỆT NAM
PHÊ DUYỆT
 Theo Văn bản số 6791 /QĐ-BIDV
 Ngày: 25-08-2025
 Ký tên: *[Signature]*

CÔNG TY CỔ PHẦN TƯ VẤN XÂY DỰNG VÀ LẮP ĐẶT THIẾT BỊ VIỆT NAM - VINACE
THẨM TRA
 Theo Văn bản số 2025/CT-2025
 Ngày: 06 tháng 08 năm 2025
 Chủ trì bộ môn ký tên: *[Signature]*

CÔNG TY CỔ PHẦN XUẤT NHẬP KHẨU VĂN HÓA PHẨM

ĐỊA CHỈ: 22B HAI BÀ TRUNG - HOÀN KIẾM - HÀ NỘI
 TEL: 024.38.256224 FAX: 04.39343471
 EMAIL:

HIỆU CHỈNH / REVISIONS

LẦN VER	NGÀY DATE	MÔ TẢ DESCRIPTION	KIỂM CHECKED

CHỦ ĐẦU TƯ - CLIENT

NGÂN HÀNG TMCP ĐẦU TƯ VÀ PHÁT TRIỂN VIỆT NAM
CHI NHÁNH BẢO LỘC

CÔNG TRÌNH - PROJECT - TITLE

CẢI TẠO, SỬA CHỮA TRỤ SỞ BIDV CHI NHÁNH BẢO LỘC

ĐỊA ĐIỂM: 52 LÊ THỊ PHÁ - PHƯỜNG 1 - TP BẢO LỘC - TỈNH LÂM ĐỒNG

TÊN BẢN VẼ - DWG. TITLE

MB TRẦN HIỆN TRẠNG WC T2+3.

GIÁM ĐỐC: NGUYỄN MIỆT PHƯƠNG
 DIRECTOR: *[Signature]*

CHỦ NHIỆM DỰ ÁN: KTS. NGUYỄN HỮU ĐĂNG
 PROJECT MANAGER: *[Signature]*

THIẾT KẾ: KTS. LÊ THỊ THUY HỒNG
 DESIGNED BY: *[Signature]*

QL KTS: KTS. NGUYỄN HỮU ĐĂNG
 TECHNICAL MANAGER: *[Signature]*

HẠNG MỤC DEPARTMENT	CẢI TẠO
HỒ SƠ PERIOD	BẢN VẼ THI CÔNG
TỶ LỆ SCALE	1:40
NGÀY DATE	
BẢN VẼ DRAWING NO	WC-10

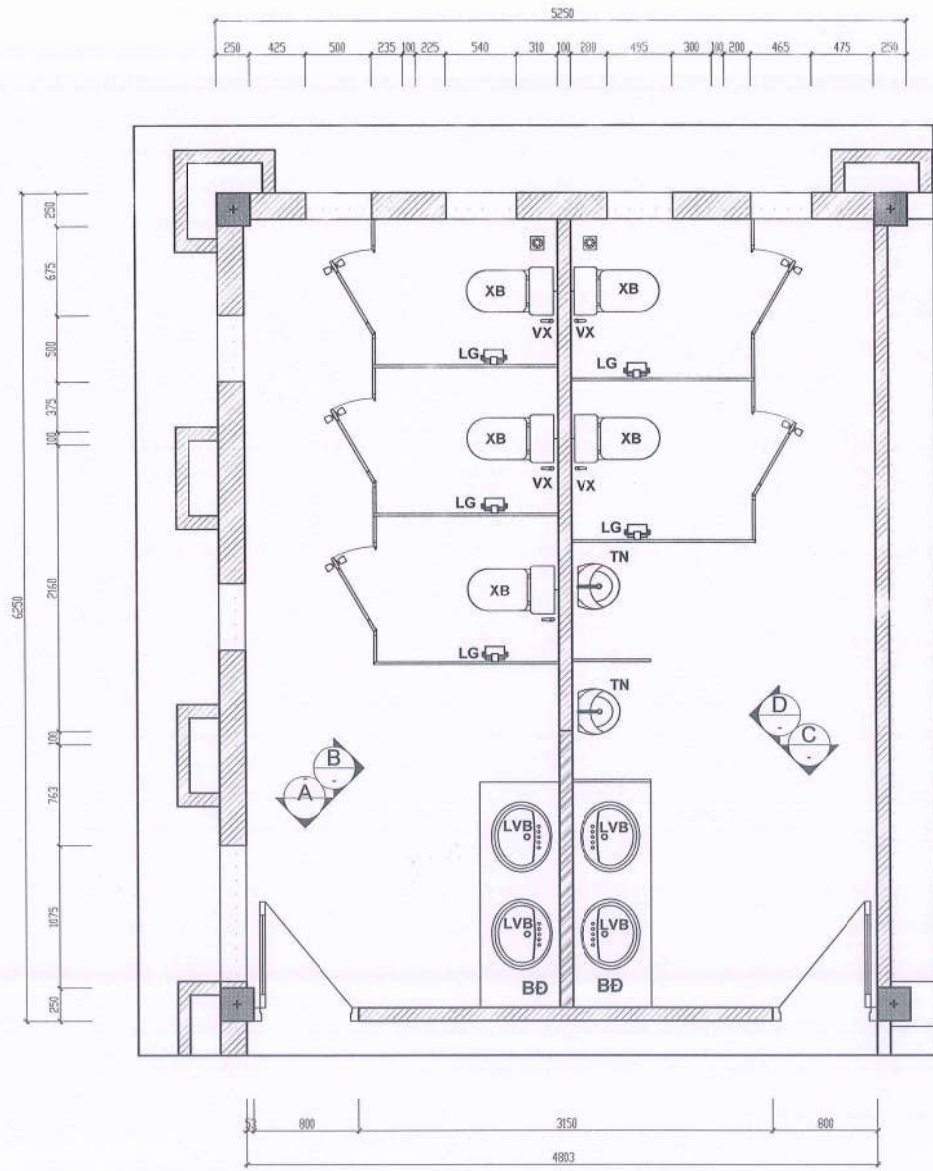

NGÂN HÀNG TMCP ĐẦU TƯ VÀ PHÁT TRIỂN VIỆT NAM
PHÊ DUYỆT
 Theo Văn bản số: 6791/QĐ-BIDV
 Ngày: 25-08-2025
 Ký tên: *[Signature]*

CÔNG TY CỔ PHẦN TƯ VẤN XÂY DỰNG VÀ
 LẮP NẮT THIẾT KẾ VIỆT NAM - VIACE
THẨM TRA
 Theo Văn bản số: 6681/2025
 Ngày: 06 tháng 08 năm 2025
 Chủ trì bộ môn ký tên: *[Signature]*

MẶT BẰNG CẢI TẠO NỘI THẤT WC T2+T3

CHÚ THÍCH:
 XB XI BẾT : 05 CÁI LVB CHẬU RỬA LAVABO : 04 CÁI TN TIỂU NAM : 02 CÁI
 VX VỒI XỊT : 05 CÁI BD BÀN ĐÁ : 02 CÁI LG LỒ GIẤY : 05 CÁI

**CÔNG TY CỔ PHẦN XUẤT NHẬP KHẨU
 VĂN HÓA PHẨM**

ĐỊA CHỈ: 22B HAI BÀ TRUNG - HOÀN KIẾM - HÀ NỘI
 TEL: 024.38.259224 FAX: 04.39343471
 EMAIL:

HIỆU CHỈNH / REVISIONS			
Δ			
Δ			
Δ			
LẦN VER	NGÀY DATE	MÔ TẢ DESCRIPTION	KIỂM CHECKED

CHỦ ĐẦU TƯ - CLIENT

NGÂN HÀNG ĐẦU TƯ VÀ PHÁT TRIỂN VIỆT NAM
**CHI NHÁNH
 BẢO LỘC**

CÔNG TRÌNH - PROJECT TITLE

CẢI TẠO, SỬA CHỮA TRƯ SỞ BIDV
 CHI NHÁNH BẢO LỘC

ĐỊA ĐIỂM: 52 LÊ THỊ PHÁ - PHƯỜNG 3 - TP. BẢO LỘC - TỈNH LÂM ĐỒNG

TÊN BẢN VẼ - DWG. TITLE

MB CẢI TẠO NỘI THẤT WC T2+3.

GIÁM ĐỐC
 DIRECTOR

NGUYỄN VIỆT PHƯƠNG
**CÔNG TY
 CỔ PHẦN
 XUẤT NHẬP KHẨU
 VĂN HÓA PHẨM**

CHỦ NHIỆM DỰ ÁN
 PROJECT MANAGER

THIẾT KẾ
 DESIGNED BY

KTS. LÊ THỊ THUY HỒNG

CH. L. K. T
 TECHNICAL MANAGER

KTS. NGUYỄN HỮU ĐĂNG

HANG MỤC
 DEPARTMENT

CẢI TẠO

HỒ SƠ
 PERIOD

BẢN VẼ THI CÔNG

TỶ LỆ
 SCALE

1:40

NGÀY
 DATE

BẢN VẼ
 DRAWING NO

WC-11

CÔNG TY CỔ PHẦN XUẤT NHẬP KHẨU
VĂN HÓA PHẨM

ĐỊA CHỈ: 22B HAI BÀ TRUNG - HOÀN KIẾM - HÀ NỘI
TEL: 024.38.256224 FAX: 04.39343471
EMAIL:

HIỆU CHỈNH / REVISIONS

LẦN VER	NGÀY DATE	MÔ TẢ DESCRIPTION	KIỂM CHECKED

CHỦ ĐẦU TƯ - CLIENT

NGÂN HÀNG TMCP ĐẦU TƯ VÀ PHÁT TRIỂN VIỆT NAM



CÔNG TRÌNH - PROJECT - TITLE

CẢI TẠO, SỬA CHỮA TRỤ SỞ BIDV
CHI NHÁNH BẢO LỘC

ĐẠ ĐẾM: SỐ LÊ THỊ PHA - PHÒNG 1 - TP BẢO LỘC - TỈNH LÂM ĐỒNG

TÊN BẢN VẼ - DWG - TITLE

MB CẢI TẠO SÀN WC TẦNG 2+3.

GIÁM ĐỐC / DIRECTOR

NGUYỄN VIỆT PHƯƠNG
CÔNG TY CỔ PHẦN XUẤT NHẬP KHẨU VĂN HÓA PHẨM

CHỦ NHIỆM DỰ ÁN / PROJECT MANAGER

KTS. NGUYỄN HỮU ĐĂNG

THIẾT KẾ / DESIGNED BY

KTS. LÊ THỊ THUY HỒNG

QL.K.T / TECHNICAL MANAGER

KTS. NGUYỄN HỮU ĐĂNG

HANG MỤC / DEPARTMENT

CẢI TẠO

HỒ SƠ / PERIOD

BẢN VẼ THI CÔNG

TỶ LỆ / SCALE

1:40

NGÀY / DATE

BẢN VẼ / DRAWING NO

WC-12

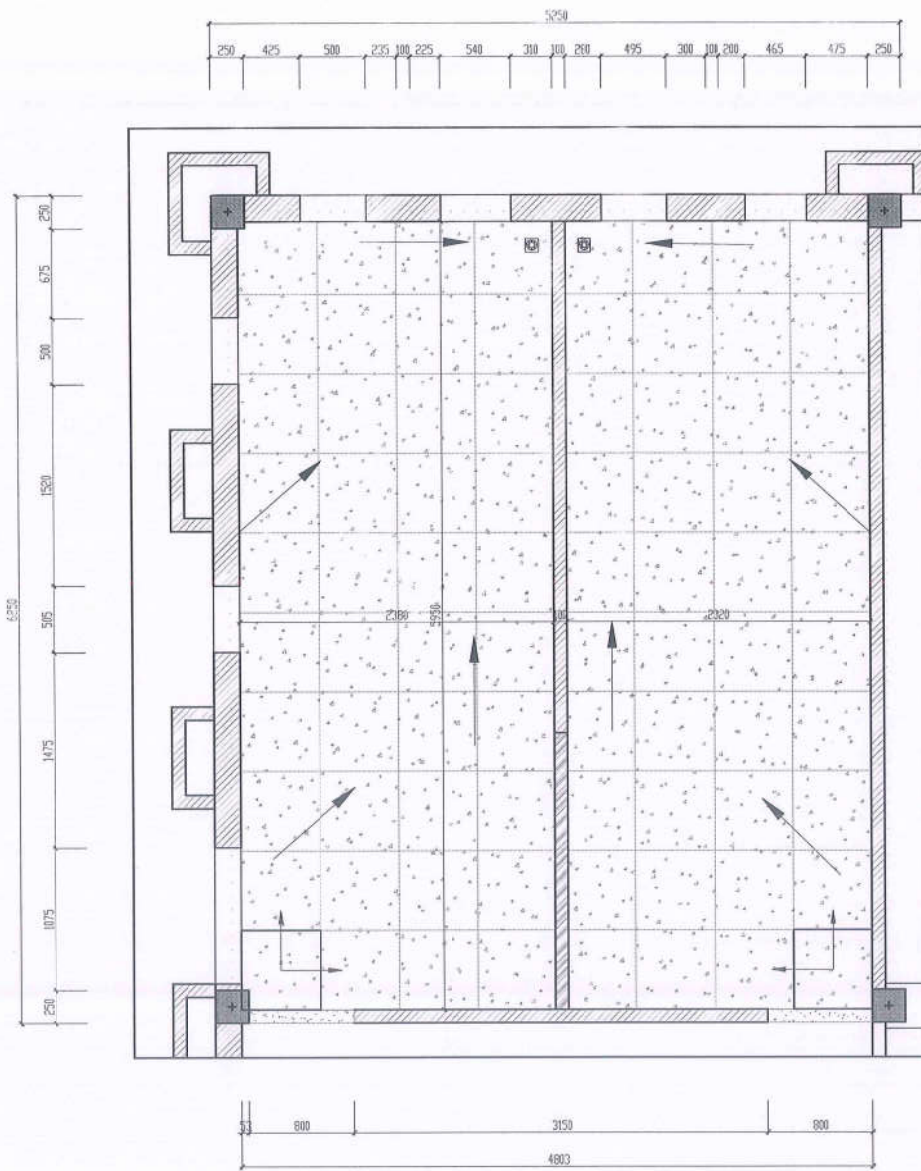

NGÂN HÀNG TMCP ĐẦU TƯ VÀ PHÁT TRIỂN VIỆT NAM
PHÊ DUYỆT
Theo Văn bản số 5791/QĐ-BIDV
Ngày: 25-08-2025
Ký tên: [Signature]

CÔNG TY CỔ PHẦN TƯ VẤN XÂY DỰNG VÀ
LẮP ĐẶT THIẾT BỊ VIỆT NAM - VINACE
THẨM TRA
Theo Văn bản số 0608/2025
Ngày 06 tháng 08 năm 2025
Chủ trì bộ môn ký tên: [Signature]

MẶT BẰNG CẢI TẠO WC T2+T3

CHÚ THÍCH: LĂNG TRẮT CHỐNG THẨM TƯỜNG VẸN THÀNH 300MM TRƯỚC KHI ỚP GẠCH



VIÊN LÁT GẠCH GRANITE CHỐNG TRƠN ĐỊNH VỊ KT 600X600MM



NẮP GAS THOÁT SÀN : 4 CÁI



CHỈ ĐỊNH HƯỚNG DỐC THOÁT NƯỚC MẶT SÀN 1=1%



GẠCH GRANITE CHỐNG TRƠN KT 600X600 THEO MÃ CHỌN



GẠCH GRANITE CHẤM NƯỚC THEO MÃ CHỌN KT 600X600MM

CÔNG TY CỔ PHẦN XUẤT NHẬP KHẨU
VĂN HÓA PHẨM

ĐỊA CHỈ : 22B HAI BÀ TRUNG - HOÀN KIẾM - HÀ NỘI
TEL : 024.38.259224 FAX : 04.39343471
EMAIL :

HIỆU CHỈNH / REVISIONS

LẦN VER	NGÀY DATE	MÔ TẢ DESCRIPTION	KIỂM CHECKED
Δ			
Δ			
Δ			

CHỦ ĐẦU TƯ - CLIENT

NGÂN HÀNG TMCP ĐẦU TƯ VÀ PHÁT TRIỂN VIỆT NAM
CHI NHÁNH
BẢO LỘC

CÔNG TRÌNH - PROJECT - TITLE

CẢI TẠO, SỬA CHỮA TRỤ SỞ BIDV
CHI NHÁNH BẢO LỘC

ĐỊA ĐIỂM : 52 LÊ THỊ PHÁ - PHÒNG 1 - TP. BẢO LỘC - TỈNH LẠO ĐỘNG

TÊN BẢN VẼ - DWG. TITLE

MB CẢI TẠO TRẦN WC TẦNG 2+3.

GIÁM ĐỐC
DIRECTOR
CÔNG TY CỔ PHẦN
XUẤT NHẬP KHẨU
VĂN HÓA PHẨM
NGUYỄN VIỆT PHƯƠNG

CHỦ NHIỆM DỰ ÁN
PROJECT MANAGER
KTS. NGUYỄN HỮU ĐĂNG

THIẾT KẾ
DESIGNED BY
KTS. LÊ THỊ THUY HONG

Q.L.K.T
TECHNICAL MANAGER
KTS. NGUYỄN HỮU ĐĂNG

HẠNG MỤC DEPARTMENT	CẢI TẠO
HỒ SƠ PERIOD	BẢN VẼ THI CÔNG
TỶ LỆ SCALE	1:40
NGÀY DATE	
BẢN VẼ DRAWING NO	WC-13

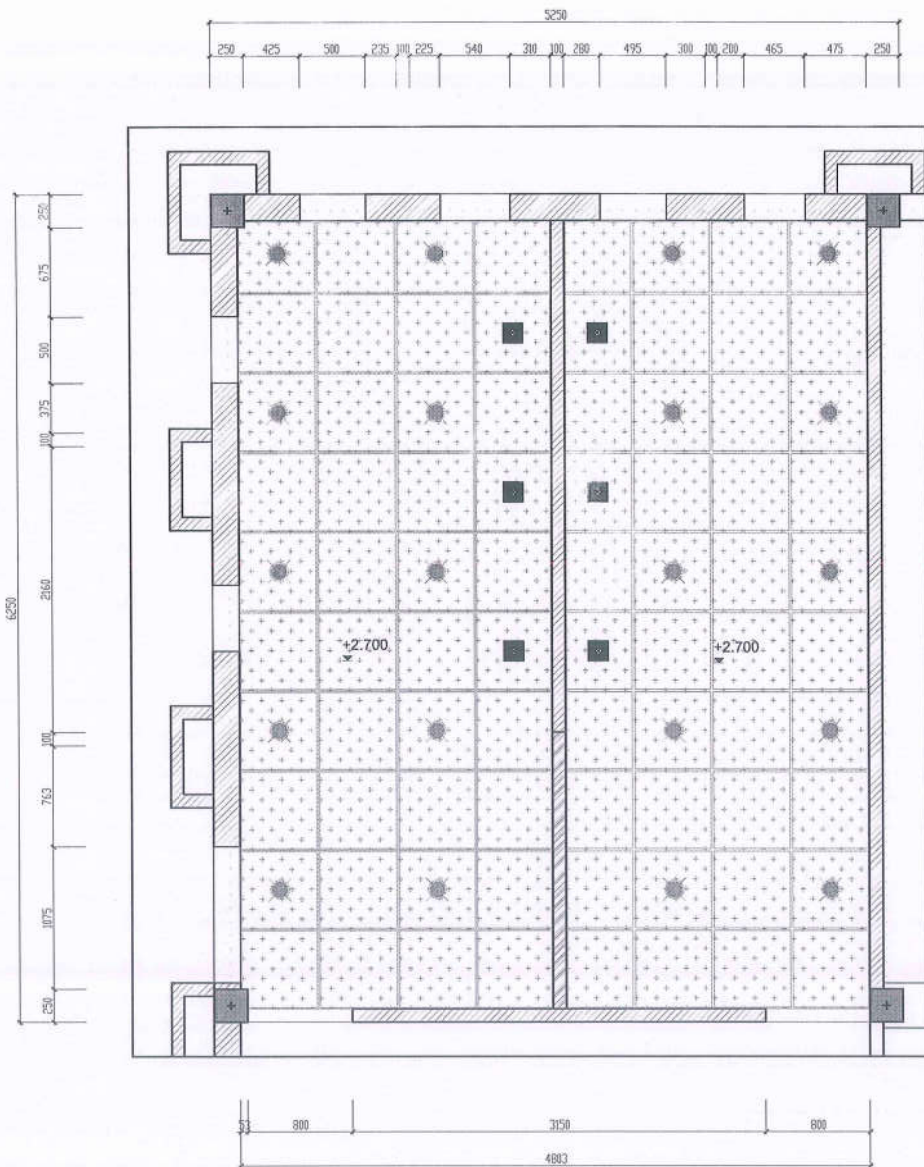

NGÂN HÀNG TMCP ĐẦU TƯ VÀ PHÁT TRIỂN VIỆT NAM
PHÊ DUYỆT
Theo Văn bản số 6791/QĐ-BIDV
Ngày: 25-08-2025
Ký tên:

CÔNG TY CỔ PHẦN TƯ VẤN XÂY DỰNG VÀ
LẬP BỐ THÍ THIẾT KẾ VIỆT NAM - VINACE
THẨM TRA
Theo Văn bản số.../...
Ngày... tháng... năm 20...
Chủ trì bộ môn ký tên:

CHÚ THÍCH:



TRẦN WC THẠCH CAO XƯƠNG NỔI
CHỊU NƯỚC COS 2700MM



ĐÈN DOWLIGHT ẨM TRẦN



CỬA GIÓ HÚT MÙI KT:250X250MM

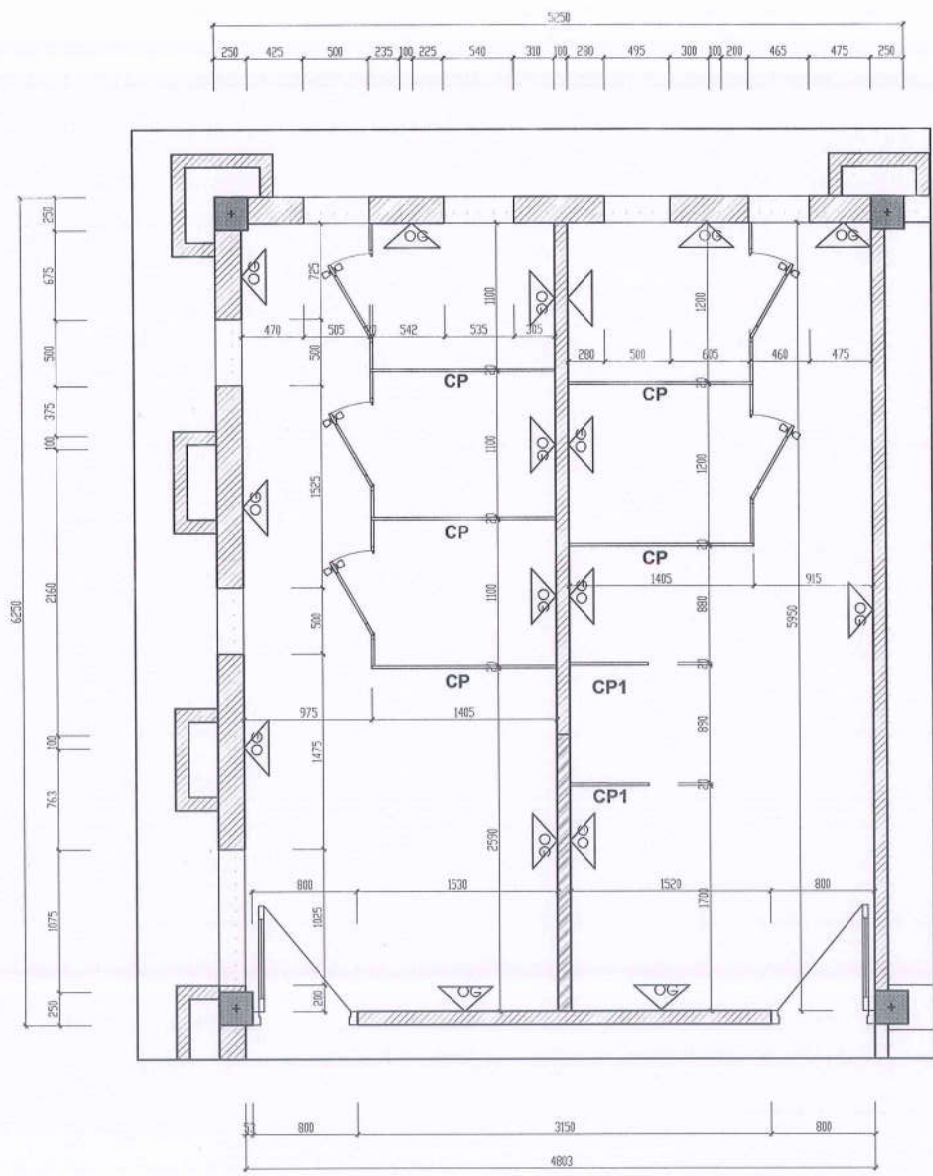

NGÂN HÀNG TMCP ĐẦU TƯ VÀ PHÁT TRIỂN VIỆT NAM
PHÊ DUYỆT
 Theo Văn bản số 6791/QĐ-BIDV
 Ngày: 25-08-2025
 Ký tên: *[Signature]*

CÔNG TY CỔ PHẦN TƯ VẤN XÂY DỰNG VÀ
 LẬP DẤT THIẾT P. VIỆT NAM - VINACE
THẨM TRA
 Theo Văn bản số: 0608/1.2025..
 Ngày: 08 tháng 08 năm 2025...
 Chủ trì bộ môn ký tên: *[Signature]*

MẶT BẰNG CẢI TẠO VÁCH WC T2+T3

CHÚ THÍCH:



TƯỜNG GẠCH XÂY MỚI CAO 2700MM

CP VỊ TRÍ VÁCH NGĂN, CỬA COMPACT THPL CAO 2000MM



VỊ TRÍ DIỆN TƯỜNG ỐP GẠCH GRANITE KT:600X300 CAO 2700MM

CP1 VỊ TRÍ VÁCH NGĂN COMPACT HPL KT:600X1200MM

**CÔNG TY CỔ PHẦN XUẤT NHẬP KHẨU
 VĂN HÓA PHẨM**

ĐỊA CHỈ: 22B HAI BÀ TRUNG - HOÀN KIẾM - HÀ NỘI
 TEL: 024.38.259224 FAX: 04.39343471
 EMAIL:

HIỆU CHỈNH / REVISIONS			
Δ			
Δ			
Δ			
LẦN VER	NGÀY DATE	MÔ TẢ DESCRIPTION	KIỂM CHECKED

CHỦ ĐẦU TƯ - CLIENT
 NGÂN HÀNG TMCP ĐẦU TƯ VÀ PHÁT TRIỂN VIỆT NAM
**CHI NHÁNH
 BẢO LỘC**
 TÊN DỰ ÁN: **TRUNG TÂM DẠNG**

CÔNG TRÌNH - PROJECT - TITLE
**CẢI TẠO, SỬA CHỮA TRỤ SỞ BIDV
 CHI NHÁNH BẢO LỘC**

ĐƠN ĐỀ M: 52 LÊ THỊ PHÁ - PHÒNG 1-TP BẢO LỘC - TỈNH LÂM ĐỒNG
 TÊN BẢN VẼ - DWG - TITLE

MB CẢI TẠO VÁCH WC TẦNG 2+3.

GIÁM ĐỐC
 DIRECTOR
 CÔNG TY CỔ PHẦN
 XUẤT NHẬP KHẨU
 VĂN HÓA PHẨM
 NGUYỄN VIỆT PHƯƠNG

CHỦ NHIỆM DỰ ÁN
 PROJECT MANAGER
 KTS. NGUYỄN HỮU ĐĂNG

THIẾT KẾ
 DESIGNED BY
 KTS. LÊ THỊ THUY HỒNG

Q.L.K.T
 TECHNICAL MANAGER
 KTS. NGUYỄN HỮU ĐĂNG

HẠNG MỤC DEPARTMENT	CẢI TẠO
HỒ SƠ PERIOD	BẢN VẼ THI CÔNG
TỶ LỆ SCALE	1:40
NGÀY DATE	
BẢN VẼ DRAWING NO	WC-14

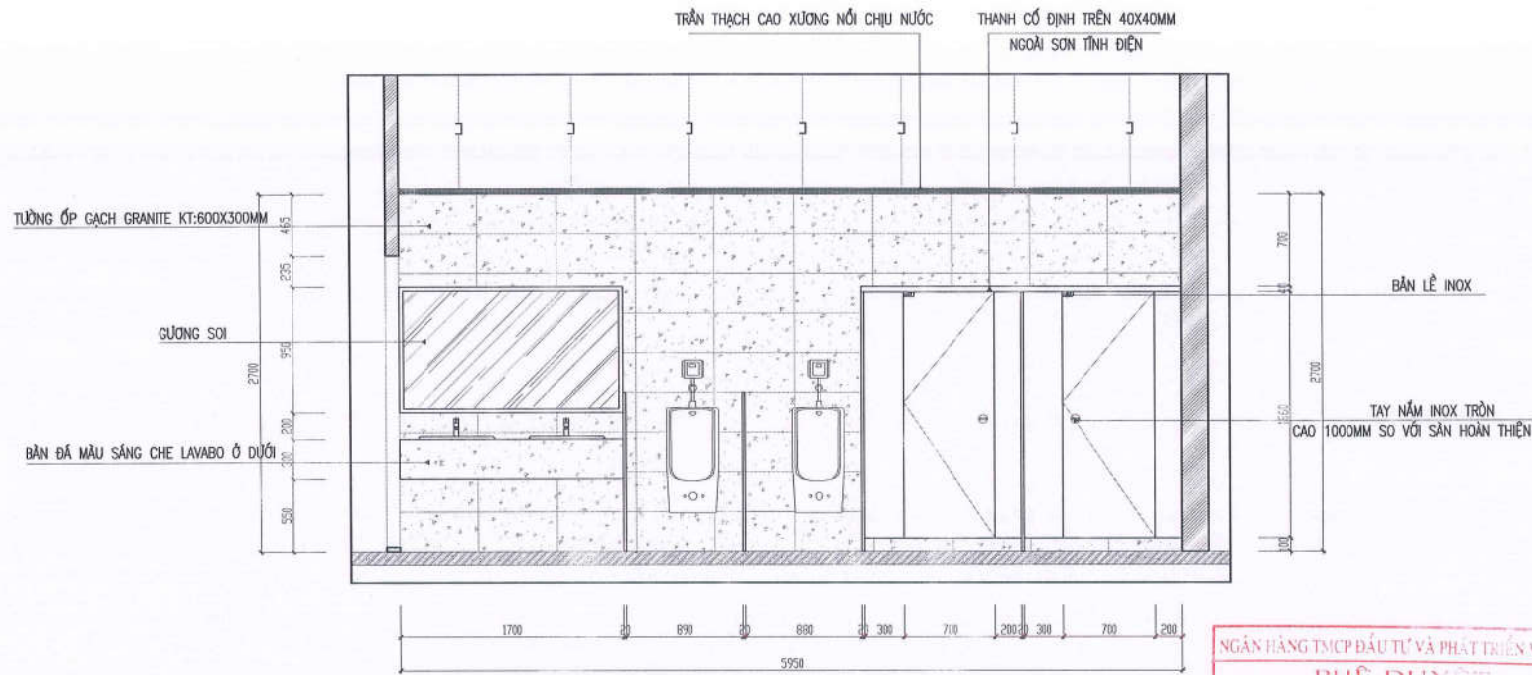

MẶT ĐỨNG HƯỚNG NHÌN D

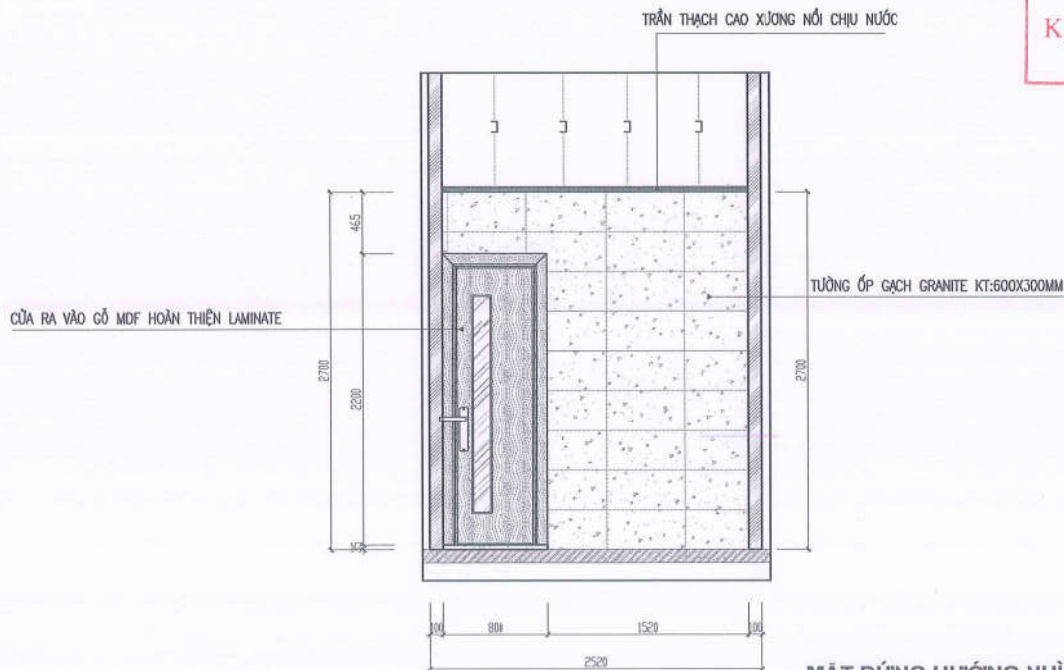

MẶT ĐỨNG HƯỚNG NHÌN C

NGÂN HÀNG TMCP ĐẦU TƯ VÀ PHÁT TRIỂN VIỆT NAM
PHÊ DUYỆT
 Theo Văn bản số 6291/QĐ-BIDV
 Ngày: 25-08-2025
 Ký tên: *[Signature]*

CÔNG TY CỔ PHẦN TƯ VẤN XÂY DỰNG VÀ LẮP ĐẶT THIẾT BỊ VIỆT NAM - VINACE
THẨM TRA
 Theo Văn bản số 06/CT.2025
 Ngày: 06 tháng 08 năm 2025
 Chủ trì bộ môn ký tên: *[Signature]*

CÔNG TY CỔ PHẦN XUẤT NHẬP KHẨU
 VĂN HÓA PHẨM

ĐỊA CHỈ: 22B HAI BÀ TRUNG - HOÀN KIẾM - HÀ NỘI
 TEL: 024.38.259224 FAX: 04.39343471
 EMAIL:

HIỆU CHỈNH / REVISIONS

LẦN VER	NGÀY DATE	MÔ TẢ DESCRIPTION	KIỂM CHECKED
Δ			
Δ			
Δ			

CHỦ ĐẦU TƯ - CLIENT

NGÂN HÀNG TMCP ĐẦU TƯ VÀ PHÁT TRIỂN VIỆT NAM



CÔNG TRÌNH - PROJECT TITLE

CẢI TẠO, SỬA CHỮA TRƯ SỞ BIDV
 CHI NHÁNH BẢO LỘC

ĐẠ ĐỀM: S2 LÊ THỊ PHA - PHÒNG 1 - TP. BẢO LỘC - TỈNH LÂM ĐỒNG

TÊN BẢN VẼ - DWG - TITLE

CT MỘT HƯỚNG NHÌN C D (T2+3).

GIÁM ĐỐC CÔNG TY NGUYỄN VĂN PHƯƠNG

CHIEF DIRECTOR CÔNG TY

XUẤT NHẬP KHẨU VĂN HÓA PHẨM

CHỦ NHÌM TƯ VẤN KTS. NGUYỄN HỮU ĐĂNG

PROJECT MANAGER

THIẾT KẾ KTS. LÊ THỊ THUY HỒNG

DESIGNED BY

O.L.K.T KTS. NGUYỄN HỮU ĐĂNG

TECHNICAL MANAGER

HẠNG MỤC CÁI TẠO

DEPARTMENT DEPARTMENT

HỒ SƠ BẢN VẼ THI CÔNG

PERIOD SCALE

TỶ LỆ 1:40

NGÀY DATE

BẢN VẼ WC-15

DRAWING NO

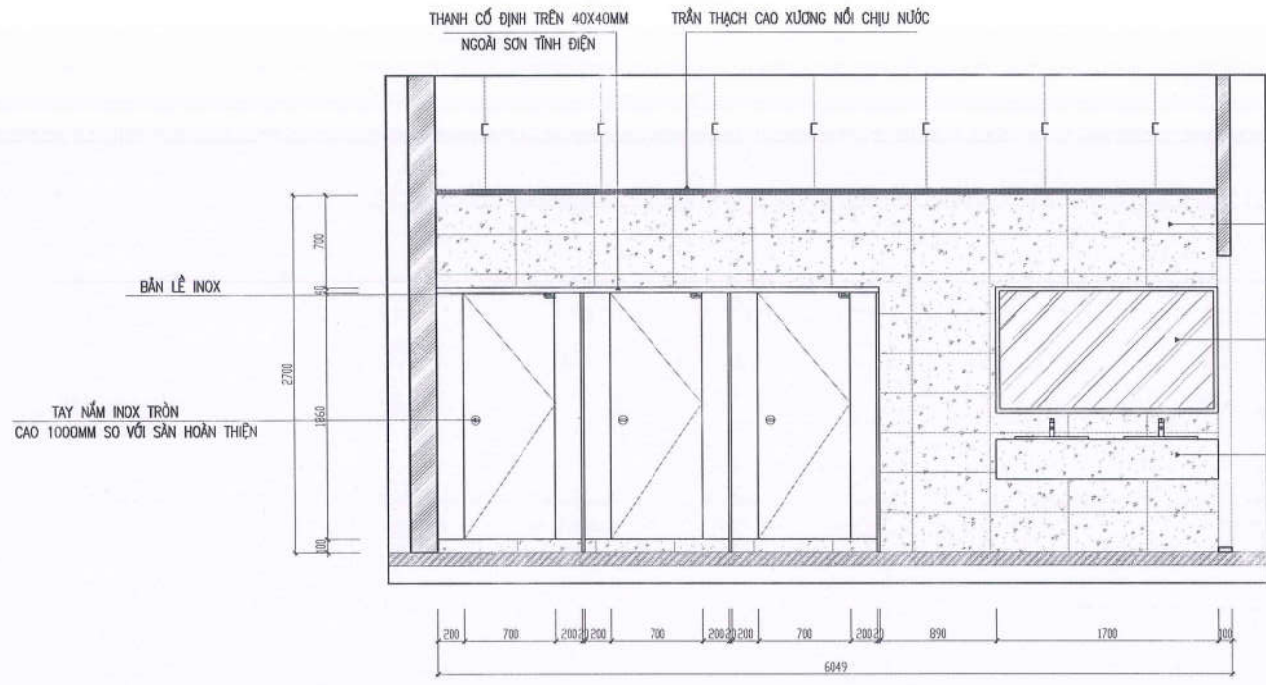

MẶT ĐỨNG HƯỚNG NHÌN B

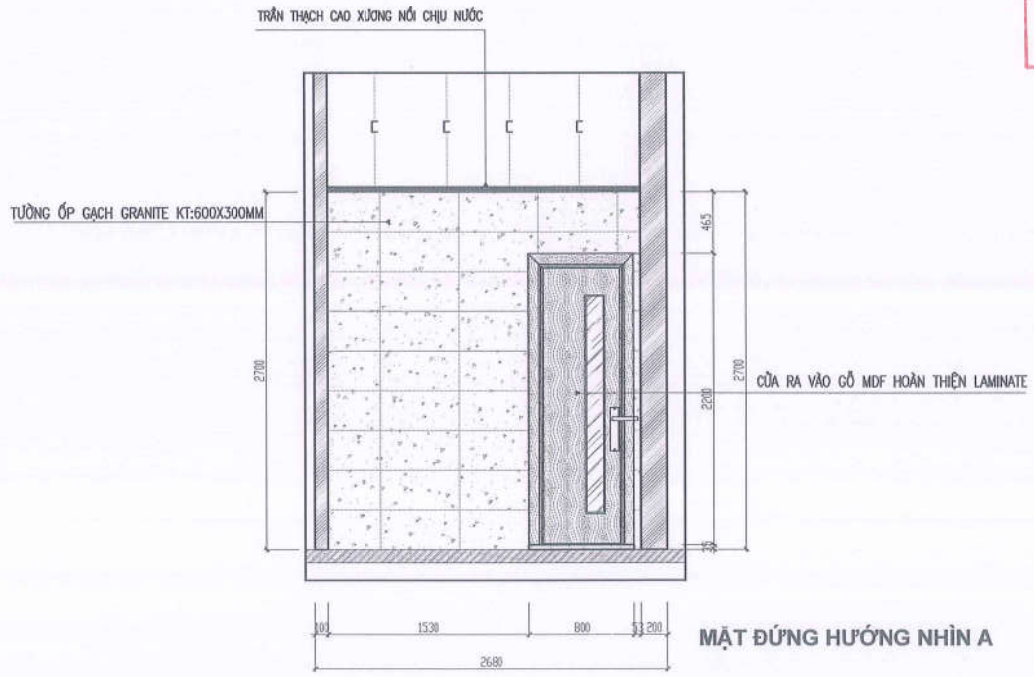

MẶT ĐỨNG HƯỚNG NHÌN A

NGÂN HÀNG TMCP ĐẦU TƯ VÀ PHÁT TRIỂN VIỆT NAM
PHÊ DUYỆT
 Theo Văn bản số: 6791/QĐ-BIDV
 Ngày: 25-08-2025
 Ký tên: *[Signature]*

THẨM TRA
 Theo Văn bản số: 2025
 Ngày: 06 tháng 09 năm 2025
 Chủ trì bộ môn kỹ tên: *[Signature]*

CÔNG TY CỔ PHẦN XUẤT NHẬP KHẨU VĂN HÓA PHẨM

Địa chỉ: 228 Hai Bà Trưng - Hoàn Kiếm - Hà Nội
 TEL: 024.38.259224 FAX: 04.39343471
 EMAIL:

HIỆU CHỈNH / REVISIONS			
Δ			
Δ			
Δ			
LẦN VER	NGÀY DATE	MÔ TẢ DESCRIPTION	KIỂM CHECKED

CHỦ ĐẦU TƯ - CLIENT
 NGÂN HÀNG TMCP ĐẦU TƯ VÀ PHÁT TRIỂN VIỆT NAM
CHI NHÁNH BẢO LỘC
[Red Stamp: NGÂN HÀNG TMCP ĐẦU TƯ VÀ PHÁT TRIỂN VIỆT NAM CHI NHÁNH BẢO LỘC]

CÔNG TRÌNH - PROJECT - TITLE
 CẢI TẠO, SỬA CHỮA TRỤ SỞ BIDV CHI NHÁNH BẢO LỘC

Địa điểm: 52 Lê Thị Pha - Phường 1 - TP. Bảo Lộc - Tỉnh Lâm Đồng

TÊN BẢN VẼ - DWG - TITLE
CT MỘ HƯỚNG NHÌN A B (T2+3)

GIÁM ĐỐC CÔNG TY CỔ PHẦN XUẤT NHẬP KHẨU VĂN HÓA PHẨM
 NGUYỄN VIỆT PHƯƠNG
[Red Stamp: CÔNG TY CỔ PHẦN XUẤT NHẬP KHẨU VĂN HÓA PHẨM]

CHỦ NHIỆM DỰ ÁN PROJECT MANAGER
 KTS. NGUYỄN HỮU ĐĂNG
[Signature]

THIẾT KẾ DESIGNED BY
 KTS. LÊ THỊ THUY HỒNG
[Signature]

Q.L.K.T TECHNICAL MANAGER
 KTS. NGUYỄN HỮU ĐĂNG
[Signature]

HẠNG MỤC DEPARTMENT	CẢI TẠO
HỒ SƠ PERIOD	BẢN VẼ THI CÔNG
TỶ LỆ SCALE	1:40
NGÀY DATE	
BẢN VẼ DRAWING NO	WC-16

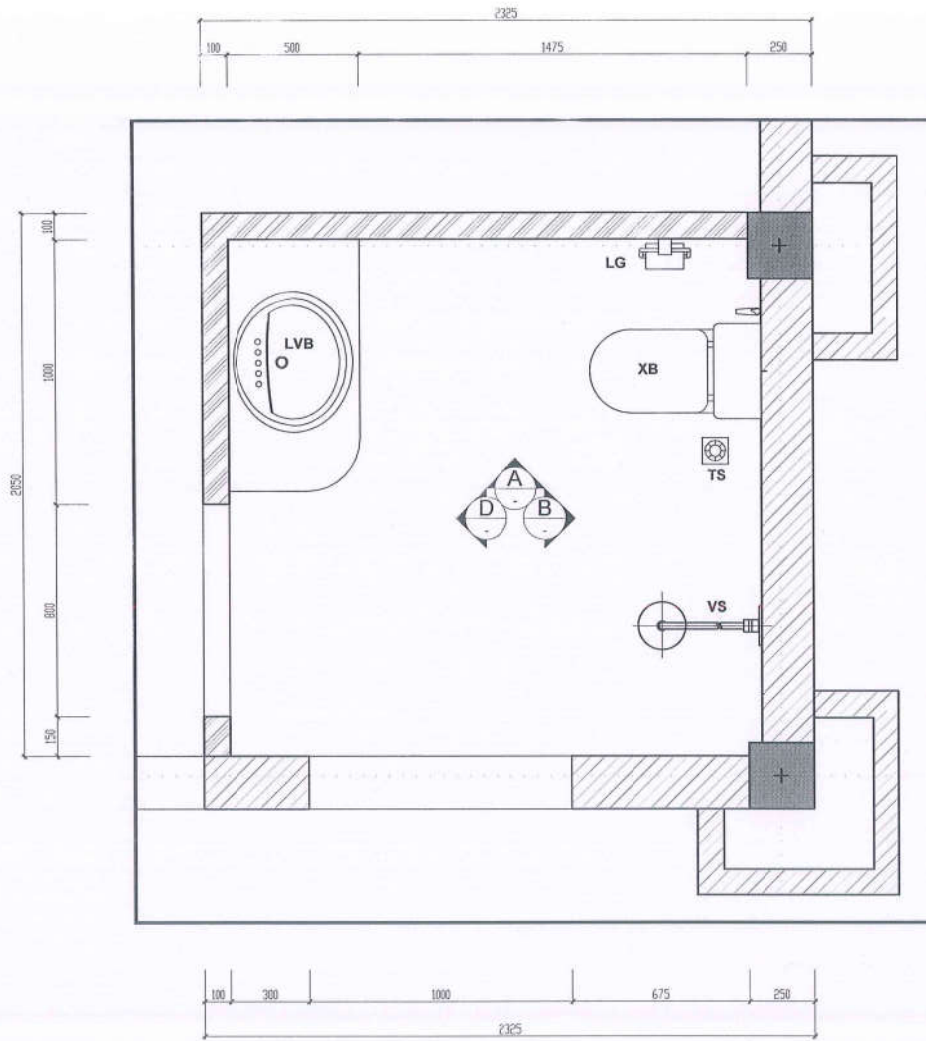

MẶT BẰNG CẢI TẠO NỘI THẤT WC PHÒNG GIÁM ĐỐC

NGÂN HÀNG TMCP ĐẦU TƯ VÀ PHÁT TRIỂN VIỆT NAM
PHÊ DUYỆT
 Theo Văn bản số 6791/QĐ-BIDV
 Ngày: 25-08-2025
 Ký tên: [Signature]

CÔNG TY CỔ PHẦN TƯ VẤN XÂY DỰNG VÀ LẮP ĐẶT THIẾT BỊ VIỆT NAM - VINACE
THẨM TRA
 Theo Văn bản số 1011/2025
 Ngày 06 tháng 08 năm 2025
 Chủ trì bộ môn kỹ thuật: [Signature]

CÔNG TY CỔ PHẦN XUẤT NHẬP KHẨU VĂN HÓA PHẨM			
ĐỊA CHỈ : 228 HAI BÀ TRUNG - HOÀN KIẾM - HÀ NỘI TEL : 024.38.259224 FAX : 04.39343471 EMAIL :			
HIỆU CHỈNH / REVISIONS			
Δ			
Δ			
Δ			
LẦN VER	NGÀY DATE	MÔ TẢ DESCRIPTION	KIỂM CHECKED
CHỦ ĐẦU TƯ - CLIENT			
NGÂN HÀNG TMCP ĐẦU TƯ VÀ PHÁT TRIỂN VIỆT NAM 			
CÔNG TRÌNH - PROJECT: TIỀN ĐỒNG			
CÁI TẠO, SỬA CHỮA TRỤ SỞ BIDV CHI NHÁNH BẢO LỘC			
ĐỊA ĐIỂM: 52 LÊ THỊ PHÁ - PHƯỜNG 1 - TP. BẢO LỘC - TỈNH LÂM ĐỒNG TÊN BẢN VẼ - DWG. TITLE MB CẢI TẠO NỘI THẤT WC P.GĐ.			
GIÁM ĐỐC / DIRECTOR: NGUYỄN VIỆT PHƯƠNG 			
CHỦ NHIỆM DỰ ÁN / PROJECT MANAGER: KTS. NGUYỄN HỮU ĐĂNG 			
THIẾT KẾ / DESIGNED BY: KTS. LÊ THỊ THUY HỒNG 			
Q.L.K.T / TECHNICAL MANAGER: KTS. NGUYỄN HỮU ĐĂNG 			
HẠNG MỤC / DEPARTMENT	CẢI TẠO		
HỒ SƠ / PERIOD	BẢN VẼ THI CÔNG		
TỶ LỆ / SCALE	1:20		
NGÀY / DATE			
BẢN VẼ / DRAWING NO	WC-17		

CHÚ THÍCH:

- XB XÍ BÊT : 03 CÁI
- LVB CHẬU RỬA LAVABO : 01 CÁI
- VX VỒI XỊT : 01 CÁI
- BĐ BÀN ĐÁ : 01 CÁI
- TS THOÁT SÁT: 01 CÁI

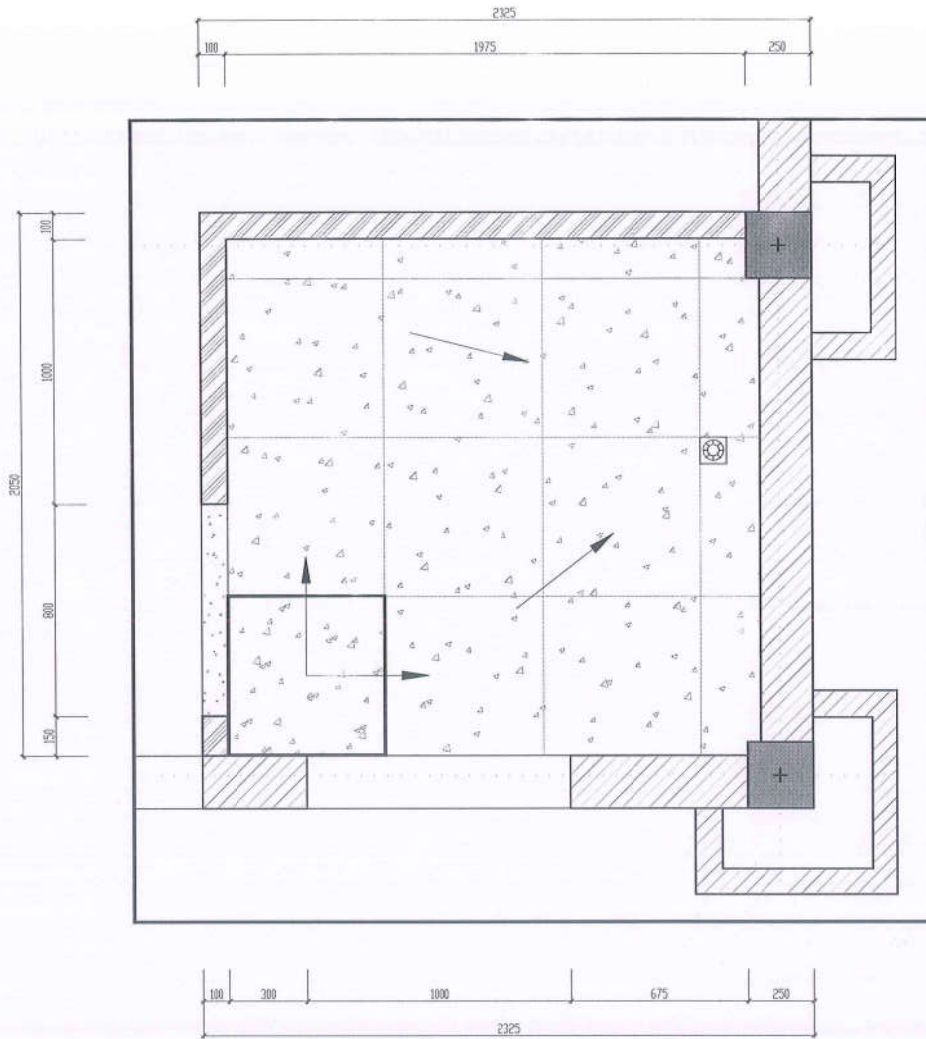

MẶT BẰNG SÀN CẢI TẠO WC PHÒNG GIÁM ĐỐC



NGÂN HÀNG TNCP ĐẦU TƯ VÀ PHÁT TRIỂN VIỆT NAM
PHÊ DUYỆT
 Theo Văn bản số 6191/QĐ-BIDV
 Ngày: 25-08-2025
 Ký tên: *[Signature]*

TIỂM TRA
 Theo Vẽ, bản số: 01001/2025
 Ngày: 16 tháng 08 năm 2025
 Chủ trì bộ môn ký tên: *[Signature]*

CÔNG TY CỔ PHẦN XUẤT NHẬP KHẨU VĂN HÓA PHẨM

ĐỊA CHỈ: 22B HAI BÀ TRUNG - HOÀN KIẾM - HÀ NỘI
 TEL: 024.38.259224 FAX: 04.39343471
 EMAIL:

HIỆU CHỈNH / REVISIONS			
Δ			
Δ			
Δ			
LẦN VER	NGÀY DATE	MÔ TẢ DESCRIPTION	KIỂM CHECKED

CHỦ ĐẦU TƯ - CLIENT
 NGÂN HÀNG TNCP ĐẦU TƯ VÀ PHÁT TRIỂN VIỆT NAM
CHI NHÁNH BẢO LỘC

CÔNG TRÌNH - PROJECT - TITLE
 CẢI TẠO, SỬA CHỮA TRỤ SỞ BIDV CHI NHÁNH BẢO LỘC

ĐỊA ĐIỂM: S2 LÊ THỊ PHÁ - PHƯỜNG 1 - TP. BẢO LỘC - TỈNH LÂM ĐỒNG

TÊN BẢN VẼ - DWG. TITLE
MB SÀN CẢI TẠO WC P.GĐ TẦNG 3

CHỨC VỤ
CÔNG TY CỔ PHẦN VĂN HÓA PHẨM
 NGUYỄN MIẾT PHƯƠNG

CHỨC VỤ
 KTS. NGUYỄN HỮU ĐĂNG

THIẾT KẾ
 DESIGNED BY
 KTS. LÊ THỊ THUY HỒNG

CHỨC VỤ
 KTS. NGUYỄN HỮU ĐĂNG

HẠNG MỤC DEPARTMENT	CẢI TẠO
HỒ SƠ PERIOD	BẢN VẼ THI CÔNG
TỶ LỆ SCALE	1:20
NGÀY DATE	
BẢN VẼ DRAWING NO	WC-18

CHÚ THÍCH: LĂNG TRÁP CHỐNG THẨM TƯỜNG VẴN THÀNH 300MM TRƯỚC KHI ỐP GẠCH → CHỈ ĐỊNH HƯỚNG DỐC THOÁT NƯỚC MẶT SÀN I=1%

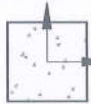

VẴN LÁT GẠCH GRANITE CHỐNG TRƠN ĐỊNH VỊ KT: 600X600MM



GẠCH GRANITE CHỐNG TRƠN KT: 600X600MM THEO MÃ CHỌN



NẮP GAS THOÁT SÀN : 1 CÁI



GẠCH GRANITE KT: 600X600MM CHẮN NƯỚC THEO MÃ CHỌN

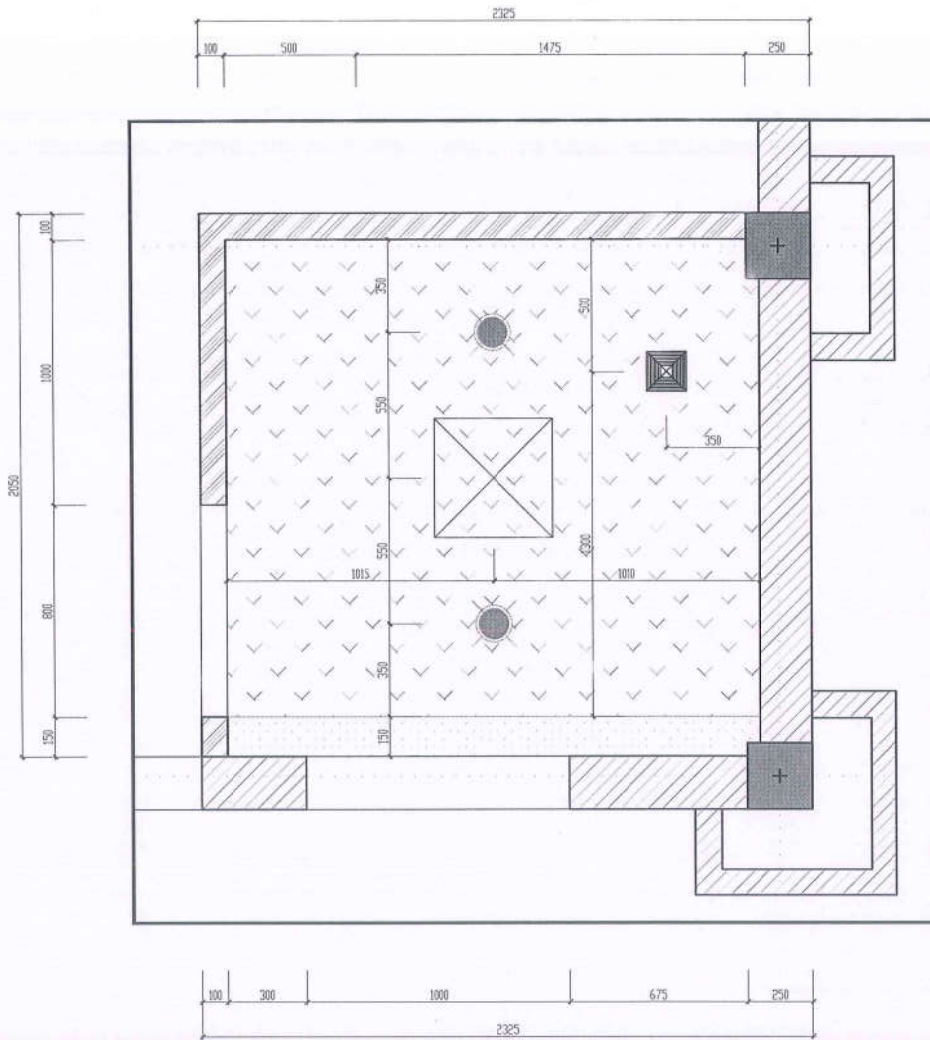

MẶT BẰNG TRẦN CẢI TẠO WC PHÒNG GIÁM ĐỐC

CHÚ THÍCH:



TRẦN THẠCH CAO CHỊU NƯỚC COS 2700MM



ĐÈN DOWLIGHT ẨM TRẦN



LẮP THĂM TRẦN KT : 450X450MM



TRẦN THẠCH CAO COS 3300MM



CỬA GIÓ HÚT MÙI KT:250X250MM

NGÂN HÀNG TMCP ĐẦU TƯ VÀ PHÁT TRIỂN VIỆT NAM
PHÊ DUYỆT
 Theo Văn bản số: 6791/QĐ-BIDV
 Ngày: 25-08-2025
 Ký tên: *[Signature]*

CÔNG TY CỔ PHẦN TƯ VẤN XÂY DỰNG VÀ LẮP ĐẶT THIẾT BỊ VIỆT NAM - VIVACE
THẨM TRA
 Theo Văn bản số: 2619/2025
 Ngày 06 tháng 08 năm 2025
 Chủ trì bộ môn ký tên: *[Signature]*

CÔNG TY CỔ PHẦN XUẤT NHẬP KHẨU VĂN HÓA PHẨM

ĐỊA CHỈ: 22B HAI BÀ TRUNG - HOÀN KIẾM - HÀ NỘI
 TEL: 024.38.259224 FAX: 04.39343471
 EMAIL:

HIỆU CHỈNH / REVISIONS

LẦN VER	NGÀY DATE	MÔ TẢ DESCRIPTION	KIỂM CHECKED
Δ			
Δ			
Δ			

CHỦ ĐẦU TƯ - CLIENT

NGÂN HÀNG TMCP ĐẦU TƯ VÀ PHÁT TRIỂN VIỆT NAM



CÔNG TRÌNH - PROJECT TITLE

CẢI TẠO, SỬA CHỮA TRỤ SỞ BIDV CHI NHÁNH BẢO LỘC

ĐỊA ĐIỂM: 52 LÊ THỊ PHÁI - PHƯỜNG 1 - TP. BẢO LỘC - TỈNH LÂM ĐỒNG

TÊN BẢN VẼ - DWG. TITLE

MB TRẦN CẢI TẠO WC P.GĐ T3



GIÁM ĐỐC CÔNG TY NGUYỄN VIỆT PHƯƠNG
 DIRECTOR OF COMPANY
 CÔNG TY CỔ PHẦN TƯ VẤN XÂY DỰNG VÀ LẮP ĐẶT THIẾT BỊ VIỆT NAM - VIVACE
[Signature]

CHỦ NHIỆM DỰ ÁN KTS. NGUYỄN HỮU ĐĂNG
 PROJECT MANAGER

THIẾT KẾ KTS. LÊ THỊ THÚY HỒNG
 DESIGNED BY

[Signature]

Q.L.K.T KTS. NGUYỄN HỮU ĐĂNG
 TECHNICAL MANAGER

[Signature]

HẠNG MỤC DEPARTMENT	CẢI TẠO
HỒ SƠ PERIOD	BẢN VẼ THI CÔNG
TỶ LỆ SCALE	1:20
NGÀY DATE	
BẢN VẼ DRAWING NO	WC-19

CÔNG TY CỔ PHẦN XUẤT NHẬP KHẨU
VĂN HÓA PHẨM

ĐỊA CHỈ : 228 HAI BÀ TRUNG - HOÀN KIẾM - HÀ NỘI
TEL : 024.38.259224 FAX : 04.39343471
EMAIL :

NGÂN HÀNG TMCP ĐẦU TƯ VÀ PHÁT TRIỂN VIỆT NAM

PHÊ DUYỆT
Theo Văn bản số 6291 /QĐ-BIDV
Ngày: 25-08-2025
Ký tên: *[Signature]*

HIỆU CHỈNH / REVISIONS

Δ			
Δ			
Δ			

LẦN VER	NGÀY DATE	MÔ TẢ DESCRIPTION	KIỂM CHECKED
---------	-----------	-------------------	--------------

CHỦ ĐẦU TƯ - CLIENT

NGÂN HÀNG TMCP ĐẦU TƯ VÀ PHÁT TRIỂN VIỆT NAM



CÔNG TRÌNH - PROJECT - TITLE

CẢI TẠO, SỬA CHỮA TRỤ SỞ BIDV
CHI NHÁNH BẢO LỘC

ĐỊA ĐIỂM: S1 LÊ THỊ PHÁ - PHƯỜNG 1 - TP BẢO LỘC - TỈNH LÂM ĐỒNG

TÊN BẢN VẼ - DWG - TITLE

CT MẶT ĐỪNG HƯỚNG NHÌN A.

GIÁM ĐỐC NGUYỄN VIỆT PHƯƠNG



CHỦ NHIỆM DỰ ÁN KTS. NGUYỄN HỮU ĐĂNG



THIẾT KẾ KTS. LÊ THỊ THUY HỒNG

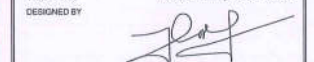

Q.L.K.T KTS. NGUYỄN HỮU ĐĂNG



HẠNG MỤC DEPARTMENT	CẢI TẠO
HỒ SƠ PERIOD	BẢN VẼ THI CÔNG
TỶ LỆ SCALE	1:20
NGÀY DATE	
BẢN VẼ DRAWING NO	WC-20

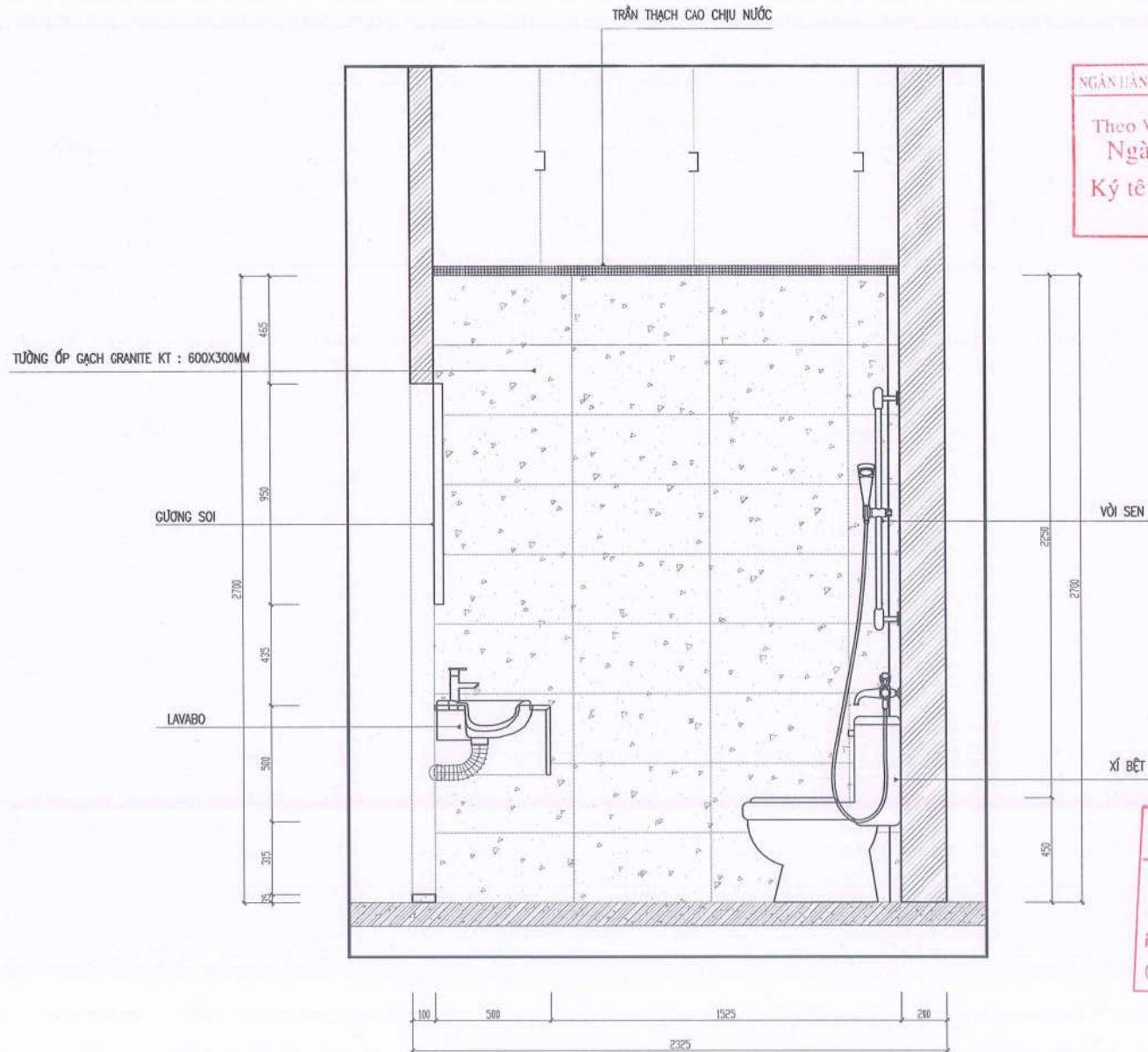

MẶT ĐỪNG HƯỚNG NHÌN A

THẨM TRA
Theo Văn bản số 068 /...
Ngày 16 tháng 08 năm 2025
Chủ trì bộ môn ký tên: *[Signature]*

**CÔNG TY CỔ PHẦN XUẤT NHẬP KHẨU
VĂN HÓA PHẨM**

ĐỊA CHỈ: 22B HAI BÀ TRUNG - HOÀN KIẾM - HÀ NỘI
TEL: 024.38.259224 FAX: 04.39343471
EMAIL:

HIỆU CHỈNH / REVISIONS

LẦN VER	NGÀY DATE	MÔ TẢ DESCRIPTION	KIỂM CHECKED
Δ			
Δ			
Δ			

CHỦ ĐẦU TƯ - CLIENT

NGÂN HÀNG TMCP ĐẦU TƯ VÀ PHÁT TRIỂN VIỆT NAM



CÔNG TRÌNH - PROJECT . TITLE

CẢI TẠO, SỬA CHỮA TRỤ SỞ BIDV
CHI NHÁNH BẢO LỘC

ĐỊA ĐIỂM: 52 LÊ THỊ PHÁ - PHÒNG 1 - TP.BẢO LỘC - TỈNH LÂM ĐỒNG

TÊN BẢN VẼ - DWG . TITLE

CT MẶT ĐỪNG HƯỚNG NHÌN B.

NGUYỄN VIỆT PHƯƠNG



CHỦ NHẬN PHỤ AN KEM - T.Đ.Đ.

KTS. NGUYỄN HỮU ĐĂNG

THIẾT KẾ

KTS. LÊ THỊ THUY HỒNG

Q.L.K.T

KTS. NGUYỄN HỮU ĐĂNG

HANG MUC

CẢI TẠO

HỒ SƠ

BẢN VẼ THI CÔNG

TỶ LỆ

1:20

NGÀY

DATE

BẢN VẼ

WC-21

NGÂN HÀNG TMCP ĐẦU TƯ VÀ PHÁT TRIỂN VIỆT NAM
PHÊ DUYỆT
Theo Văn bản số *6791*/QĐ-BIDV
Ngày: **25-08-2025**
Ký tên: *[Signature]*

VỒI SEN

THẨM TRA
Theo Văn bản số *2025*...
Ngày *06* tháng *08* năm 20*25*
Chủ trì bộ môn kỹ thuật *[Signature]*

TRẦN THẠCH CAO CHỤ NƯỚC

TƯỜNG ỐP GẠCH GRANITE KT : 600X300MM

XÍ BÊT

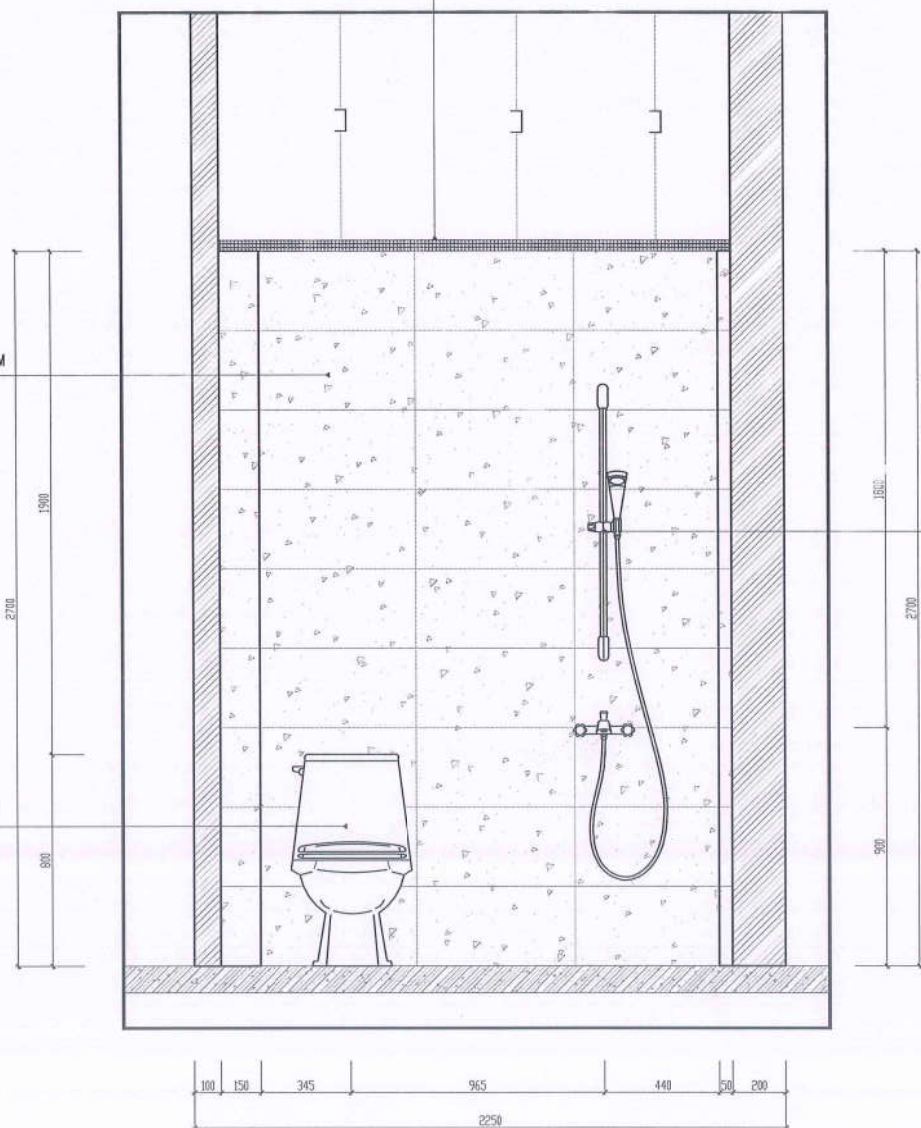

MẶT ĐỪNG HƯỚNG NHÌN B

CÔNG TY CỔ PHẦN XUẤT NHẬP KHẨU
VĂN HÓA PHẨM

Địa chỉ : 229 HN BÀ TRUNG - HOÀN KIẾM - HÀ NỘI
TEL : 024.38.259224 FAX : 04.39343471
EMAIL :

HIỆU CHỈNH / REVISIONS

LẦN VER	NGÀY DATE	MÔ TẢ DESCRIPTION	KIỂM CHECKED
Δ			
Δ			
Δ			

CHỦ ĐẦU TƯ - CLIENT

NGÂN HÀNG TMCP ĐẦU TƯ VÀ PHÁT TRIỂN VIỆT NAM



CÔNG TRÌNH - PROJECT - TITLE

CẢI TẠO, SỬA CHỮA TRỤ SỞ BIDV
CHI NHÁNH BẢO LỘC

Địa điểm : 52 LÊ THỊ PHA - PHƯỜNG 1 - TP. BẢO LỘC - TỈNH LÂM ĐỒNG

TÊN BẢN VẼ - DWG. TITLE

CT MẶT ĐỪNG HƯỚNG NHÌN D.

GIÁM ĐỐC
DIRECTOR

CÔNG TY CỔ PHẦN VIỆT HƯƠNG
XUẤT NHẬP KHẨU
VĂN HÓA PHẨM

CHỦ NHIỆM DỰ ÁN
PROJECT MANAGER

THIẾT KẾ
DESIGNED BY

QL.K.T
TECHNICAL MANAGER

HẠNG MỤC
DEPARTMENT

HỒ SƠ
PERIOD

TỶ LỆ
SCALE

NGÀY
DATE

BẢN VẼ
DRAWING NO

CẢI TẠO

BẢN VẼ THI CÔNG

1:20

WC-22

NGÂN HÀNG TMCP ĐẦU TƯ VÀ PHÁT TRIỂN VIỆT NAM
PHÊ DUYỆT
Theo Văn bản số: 6191/QĐ-BIDV
Ngày: 25-08-2025
Ký tên:

GƯƠNG SÓI

BÀN ĐÁ MÀU SÁNG CHE LAVABO Ở DƯỚI

CÔNG TY CỔ PHẦN VĂN XÂY DỰNG VÀ
LẬP THIẾT BỊ VIỆT NAM - VINACE
THẨM TRA
Theo Văn bản số: 0208/2025
Ngày: 08 tháng 08 năm 2025
Chủ trì bộ môn ký tên:

MẶT ĐỪNG HƯỚNG NHÌN D

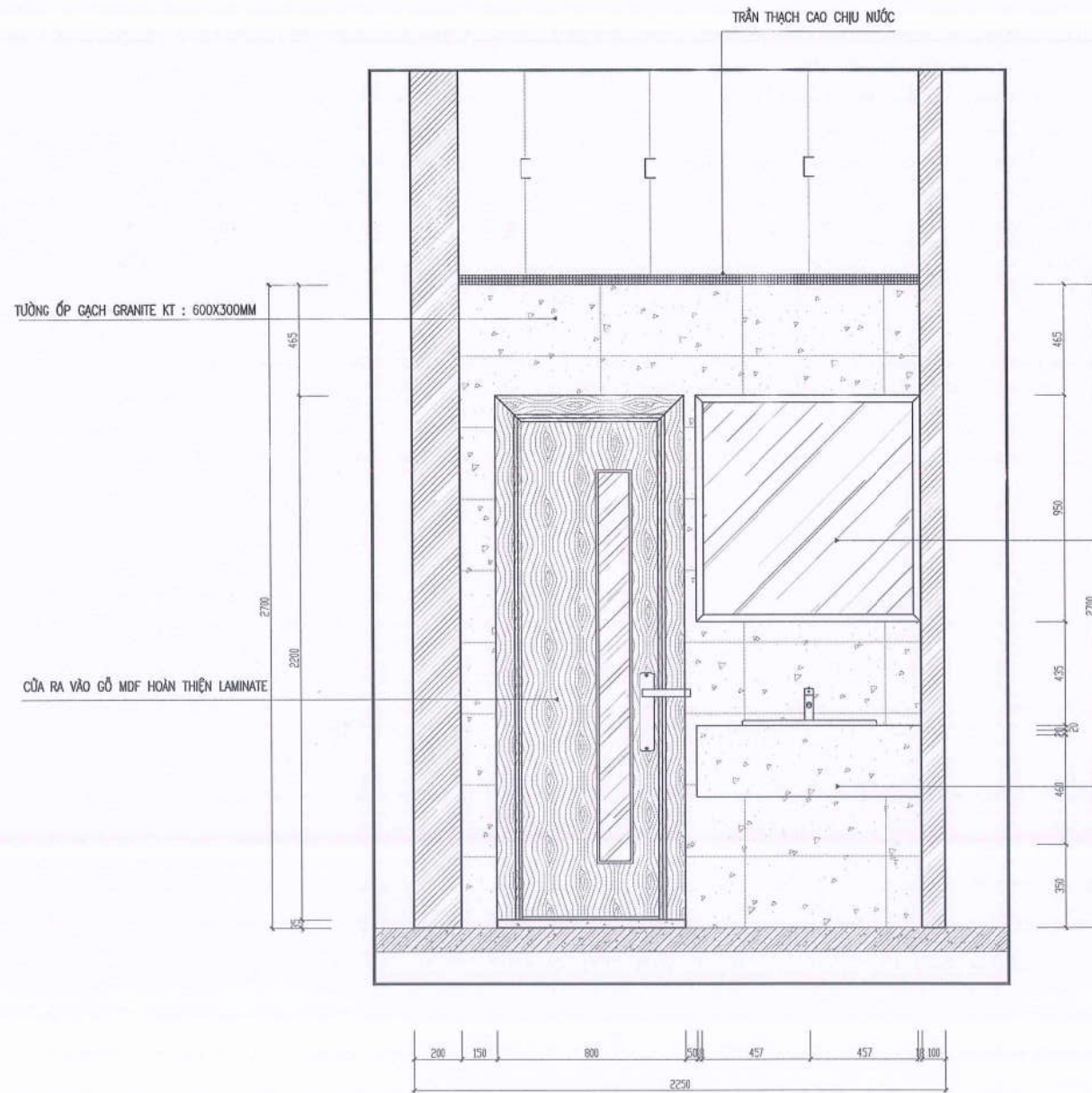

BẢN VẼ CHI TIẾT VÁCH - THIẾT BỊ ĐỒ RỜI



NGÂN HÀNG TMCP ĐẦU TƯ VÀ PHÁT TRIỂN VIỆT NAM
PHÊ DUYỆT
 Theo Văn bản số 6701/QĐ-BIDV
 Ngày: 25-08-2025
 Ký tên: *[Signature]*

**CÔNG TY CỔ PHẦN XUẤT NHẬP KHẨU
 VĂN HÓA PHẨM**

Địa chỉ: 22B Hai Bà Trưng - Hoàn Kiếm - Hà Nội
 TEL: 024.38.258224 FAX: 04.39343471
 EMAIL:

HIỆU CHỈNH / REVISIONS			
Δ			
Δ			
Δ			

LẦN VER	NGÀY DATE	MÔ TẢ DESCRIPTION	KIỂM CHECKED

CHỦ ĐẦU TƯ - CLIENT
 NGÂN HÀNG TMCP ĐẦU TƯ VÀ PHÁT TRIỂN VIỆT NAM
**CHI NHÁNH
 BẢO LỘC**

CÔNG TRÌNH - PROJECT TITLE
 CẢI TẠO, SỬA CHỮA TRỤ SỞ BIDV
 CHI NHÁNH BẢO LỘC

Địa điểm: S2 LÊ THỊ PHÁ - PHƯỜNG 1-TP BẢO LỘC - TỈNH LÂM ĐỒNG
 TÊN BẢN VẼ - DWG TITLE
CT VÁCH THẠCH CAO 2 MẶT.

GIÁM ĐỐC
 DIRECTOR
 NGUYỄN VIỆT PHƯƠNG
**XUẤT NHẬP KHẨU
 VĂN HÓA PHẨM**

CHỦ NHIỆM DỰ ÁN
 PROJECT MANAGER
 KTS. NGUYỄN HỮU ĐĂNG
 THIẾT KẾ
 DESIGNED BY
 KTS. LÊ THỊ THUY HỒNG

Q.L.K.T
 TECHNICAL MANAGER
 KTS. NGUYỄN HỮU ĐĂNG
 HẠNG MỤC
 DEPARTMENT
 CÁI TẠO
 HỒ SƠ
 PERCO
 BẢN VẼ THI CÔNG
 TỶ LỆ
 SCALE
 1:100
 NGÀY
 DATE
 BẢN VẼ
 DRAWING NO
 CTNT-34

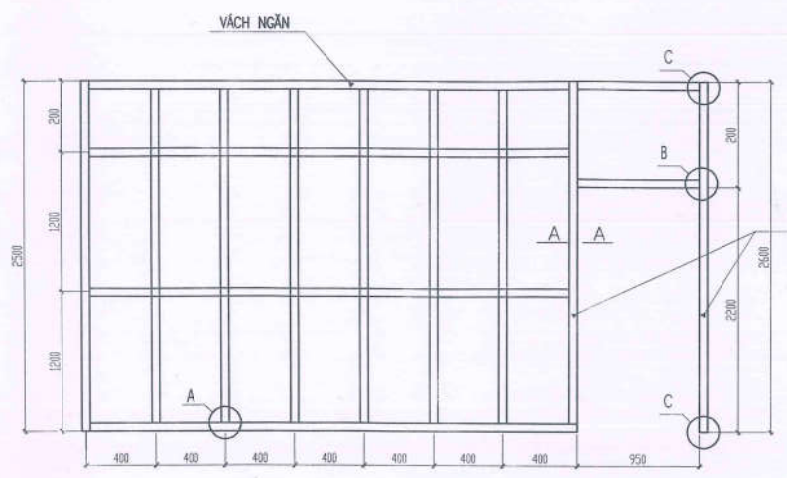

MẶT ĐỨNG KHUNG VÁCH

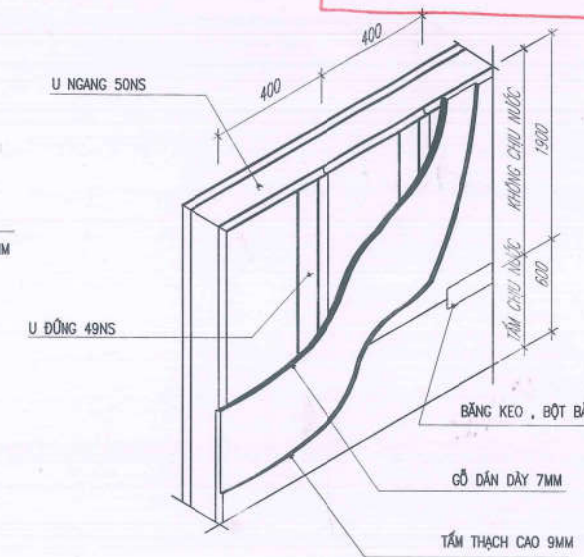

CHI TIẾT VÁCH NGĂN 2 MẶT

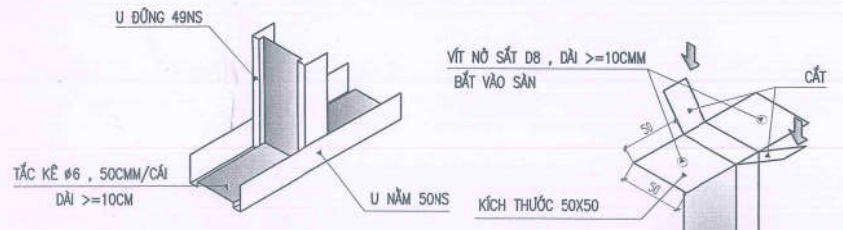

CHI TIẾT A

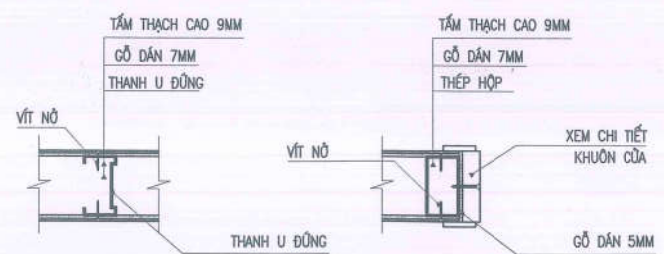

CHI TIẾT VÁCH

MẶT CẮT A-A

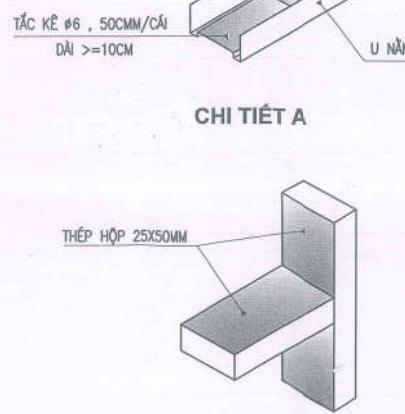

CHI TIẾT KHUÔN CỬA B

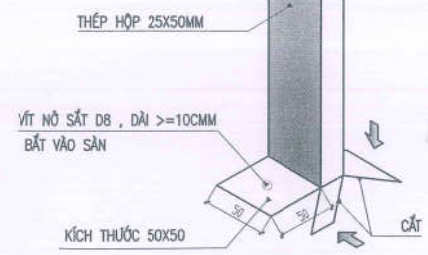

CHI TIẾT LIÊN KẾT C

THẨM TRA
 Theo Văn bản số: 6701/2025
 Ngày: 08 tháng 08 năm 2025
 Chủ trì bộ môn ký tên: *[Signature]*

CẤU TẠO VÁCH THẠCH CAO 2 MẶT

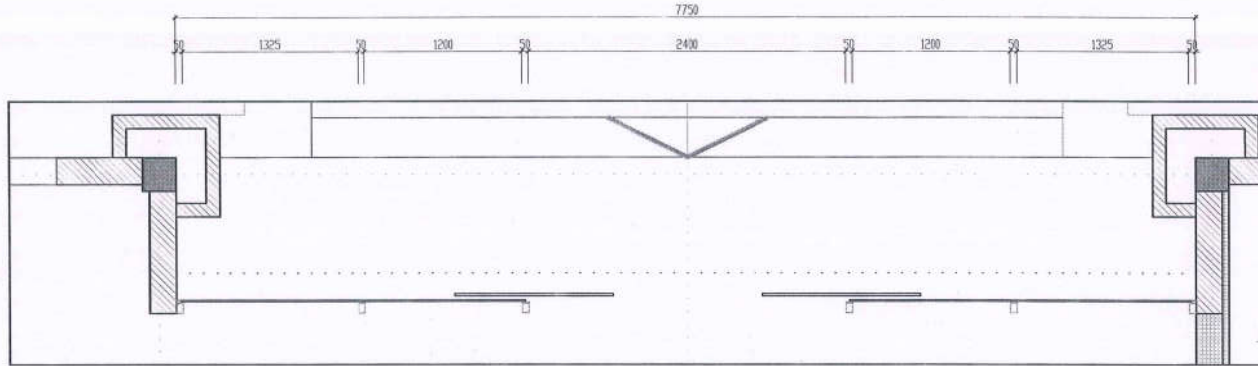

MẶT BẰNG VÁCH CỬA TỰ ĐỘNG CTĐ1

NGÂN HÀNG TMCP ĐẦU TƯ VÀ PHÁT TRIỂN VIỆT NAM
PHÊ DUYỆT
 Theo KHUNG XINGFA số 6191/QĐ-BIDV
 Ngày: 25-08-2025
 BỘ THIẾT BỊ
 Ký tên CỦA TỰ ĐỘNG

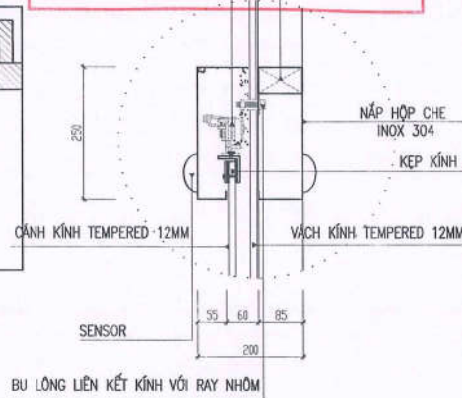

CHI TIẾT 1

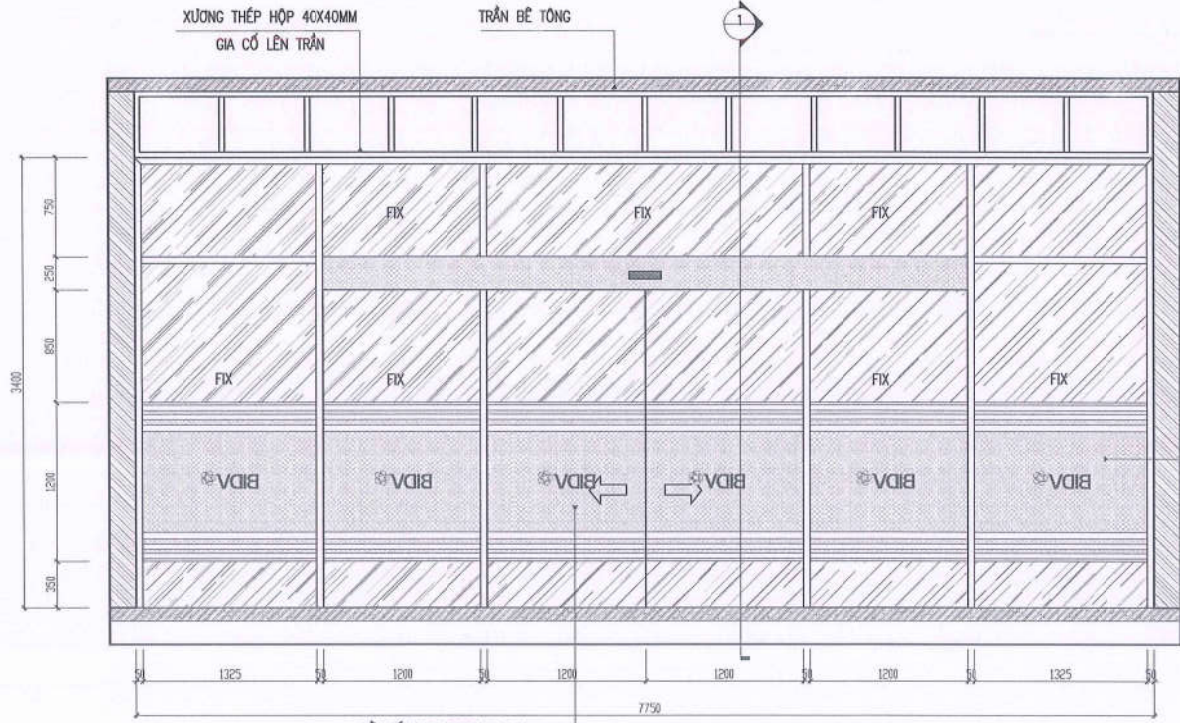

MẶT ĐƯƠNG VÁCH CỬA TỰ ĐỘNG CTĐ1

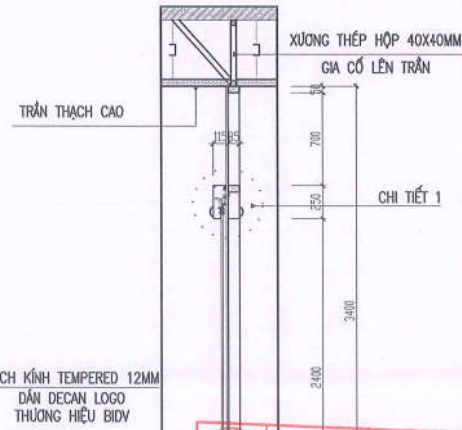

CHI TIẾT 1

TRẦN THẠCH CAO
 BÊN NGOÀI BÊN TRONG
TIỂM TRA
 Theo Văn bản số: 2108/2025
 Ngày: 25 tháng 08 năm 2025
 Chủ trì bộ môn kỹ thuật

CÔNG TY CỔ PHẦN XUẤT NHẬP KHẨU
 VĂN HÓA PHẨM

Địa chỉ: 22B HAI BÀ TRUNG - HOÀN KIẾM - HÀ NỘI
 TEL: 024.38.259224 FAX: 04.39343471
 EMAIL: ...

HIỆU CHỈNH / REVISIONS			
Δ			
Δ			
Δ			

LẦN VER	NGÀY DATE	MÔ TẢ DESCRIPTION	KIỂM CHECKED

CHỦ ĐẦU TƯ - CLIENT
 NGÂN HÀNG TMCP ĐẦU TƯ VÀ PHÁT TRIỂN VIỆT NAM
CHI NHÁNH BẢO LỘC

CÔNG TRÌNH - PROJECT TITLE
 CẢI TẠO, SỬA CHỮA TRỤ SỞ BIDV CHI NHÁNH BẢO LỘC

Địa điểm: Số Lê Thị Pha - Phường 1 - TP. Bảo Lộc - Tỉnh Lâm Đồng

TÊN BẢN VẼ - DWG - TITLE
CHI TIẾT CỬA TỰ ĐỘNG CTĐ1

GIÁM ĐỐC DIRECTOR
 XUẤT NHẬP KHẨU VĂN HÓA PHẨM
 S. HOÀN KIẾM

CHỦ NHIỆM DỰ ÁN PROJECT MANAGER
 KTS. NGUYỄN HỮU ĐĂNG

THIẾT KẾ DESIGNED BY
 KTS. LÊ THỊ THUY HỒNG

Đ. K. T. TECHNICAL MANAGER
 KTS. NGUYỄN HỮU ĐĂNG

HÀNG MỤC DEPARTMENT	CẢI TẠO
HỒ SƠ PERIOD	BẢN VẼ THI CÔNG
TỶ LỆ SCALE	1:40
NGÀY DATE	
BẢN VẼ DRAWING NO	CTNT-36

NGÂN HÀNG TMCP ĐẦU TƯ VÀ PHÁT TRIỂN VIỆT NAM
PHÊ DUYỆT
 Theo Văn bản số 6791/QĐ-BIDV
 Ngày: 25-08-2025
 Ký tên: *[Signature]*

CÔNG TY CỔ PHẦN XUẤT NHẬP KHẨU VĂN HÓA PHẨM

Địa chỉ: 22B Hai Bà Trưng - Hoàn Kiếm - Hà Nội
 TEL: 024.38.259224 FAX: 04.39343471
 EMAIL:

HIỆU CHỈNH / REVISIONS

LẦN VER	NGÀY DATE	MÔ TẢ DESCRIPTION	KIỂM CHECKED

CHỦ ĐẦU TƯ - CLIENT

NGÂN HÀNG TMCP ĐẦU TƯ VÀ PHÁT TRIỂN VIỆT NAM
CHI NHÁNH BẢO LỘC

CÔNG TRÌNH - PROJECT: **CHI NHÁNH BẢO LỘC**

CẢI TẠO, SỬA CHỮA TRU SỞ BIDV CHI NHÁNH BẢO LỘC

Địa điểm: Số Lê Thị Pha - Phường 1 - TP. Bảo Lộc - Tỉnh Lâm Đồng

TÊN BẢN VẼ - DWG - TITLE

CT VÁCH BACKDROP Q.GIAO DỊCH

CÔNG TY CỔ PHẦN XUẤT NHẬP KHẨU VĂN HÓA PHẨM
 Giám đốc: NGUYỄN VIỆT PHƯƠNG
 Chủ nhiệm dự án: KTS. NGUYỄN HỮU ĐĂNG

Thiết kế: KTS. LÊ THỊ THUY HỒNG

QL.K.T: KTS. NGUYỄN HỮU ĐĂNG

Phòng MỤC: CÁI TẠO

HỒ SƠ PERIOD	BẢN VẼ THI CÔNG
TỶ LỆ SCALE	1:40
NGÀY DATE	
BẢN VẼ DRAWING NO	CTNT-37

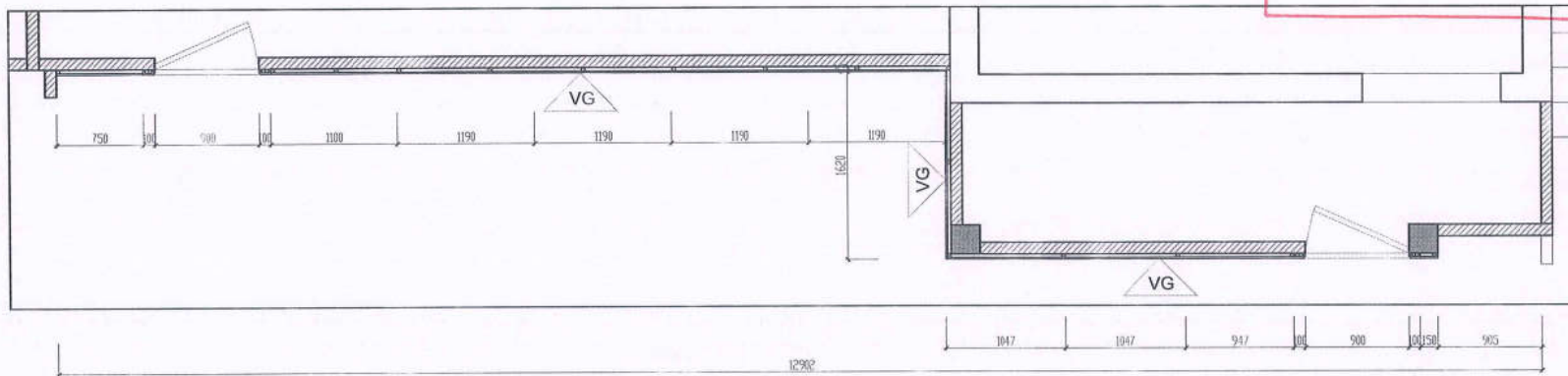

MẶT CẮT A-A

BACKDROP + LOGO GẮN NỔI LED SÁNG MẶT HOÀN THIÊN KÍNH GLASSKOTE 10MM PHUN MÀU THEO CHỈ ĐỊNH THEO NHÃN ĐIỆN THƯƠNG HIỆU
 GỖ MDF HOÀN THIÊN LAMINATE THEO MÃ CHỌN
 TƯỜNG HIỆN TRẠNG HOÀN THIÊN SƠN BÀ

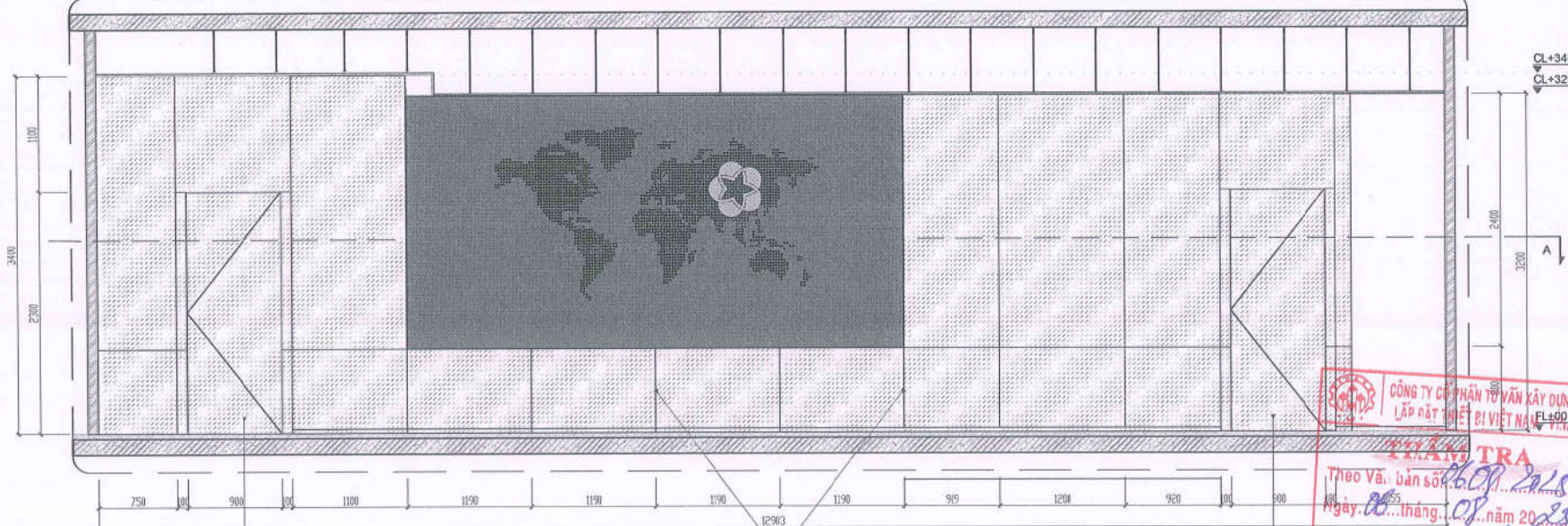

MẶT ĐỪNG

CỬA ẨN CÁNH
 GỖ MDF HOÀN THIÊN LAMINATE THEO MÃ CHỌN
 SƠ CHỈ 5MM
 CỬA ẨN CÁNH
 GỖ MDF HOÀN THIÊN LAMINATE THEO MÃ CHỌN

CÔNG TY CỔ PHẦN VĂN KỸ DỰNG VÀ LẮP NẮT VIỆT NAM
TRẦN TRÁ
 Theo Văn bản số 6609/2025
 Ngày 20 tháng 08 năm 2025
 Chủ trì bộ môn kỹ thuật: *[Signature]*

CÔNG TY CỔ PHẦN TƯ VẤN XÂY DỰNG VÀ LẮP ĐẶT THIẾT BỊ VIỆT NAM - VINACE
THẨM TRA
 Theo Văn bản số: 0608/.../2025
 Ngày: 06 tháng 08 năm 2025
 Chủ trì bộ môn ký tên: *[Signature]*

NGÂN HÀNG TMCP ĐẦU TƯ VÀ PHÁT TRIỂN VIỆT NAM
PHÊ DUYỆT
 Theo Văn bản số 6791.../QĐ-BIDV
 Ngày: 25-08-2025
 Ký tên: *[Signature]*

CÔNG TY CỔ PHẦN XÂY DỰNG VÀ PHÁT TRIỂN VIỆT NAM
VĂN HÓA PHẠM
 ĐỊA CHỈ: 22B HAI BÀ TRUNG - HOÀN KIẾM - HÀ NỘI
 TEL: 024.38.259224 FAX: 04.39343471
 EMAIL:

HIỆU CHỈNH / REVISIONS			
Δ			
Δ			
Δ			
LẦN VER	NGÀY DATE	MÔ TẢ DESCRIPTION	KIỂM CHECKED

CHỦ ĐẦU TƯ - CLIENT



CÔNG TRÌNH - PROJECT TITLE
CẢI TẠO, SỬA CHỮA TRỤ SỞ BIDV CHI NHÁNH ĐẦU LỘC

ĐỊA ĐIỂM: 62 LÊ THỊ HẠ - PHƯỜNG 1 - TP. BẮC LỘC - TỈNH LÂM ĐỒNG

TÊN BẢN VẼ - DWG TITLE

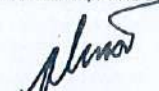
CT VÁCH TẦNG 1, BÓN CÂY BC

NGUYỄN VIỆT PHƯƠNG

CHỨC VỤ: GIÁM ĐỐC ĐẦU TƯ
 DIRECTOR
VĂN HÓA PHẠM

CHỦ NHIỆM DỰ ÁN
 PROJECT MANAGER
KTS. NGUYỄN HỮU ĐĂNG

THIẾT KẾ
 DESIGNED BY
KTS. LÊ THỊ THÚY HỒNG

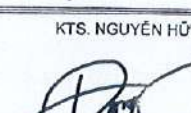
Q.L.K.T
 TECHNICAL MANAGER
KTS. NGUYỄN HỮU ĐĂNG

HANG MỤC DEPARTEMENT

CẢI TẠO

HỒ SƠ PERIOD

BẢN VẼ THI CÔNG

TỶ LỆ SCALE

1:25

NGÀY DATE

BẢN VẼ DRAWING NO

CTNT-41

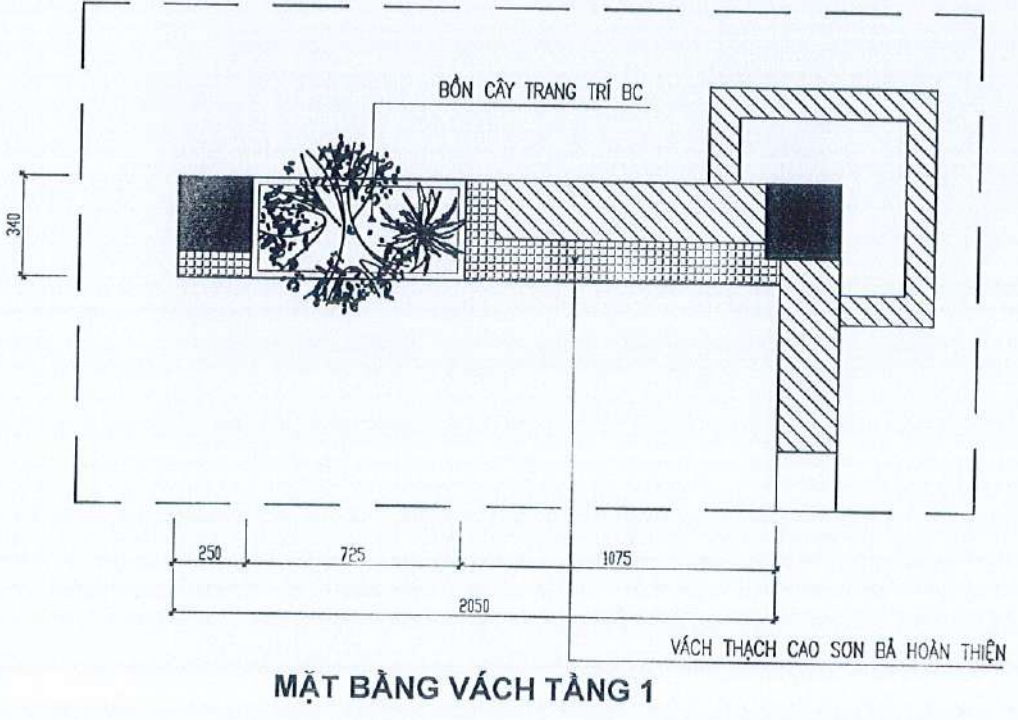

MẶT BẰNG VÁCH TẦNG 1

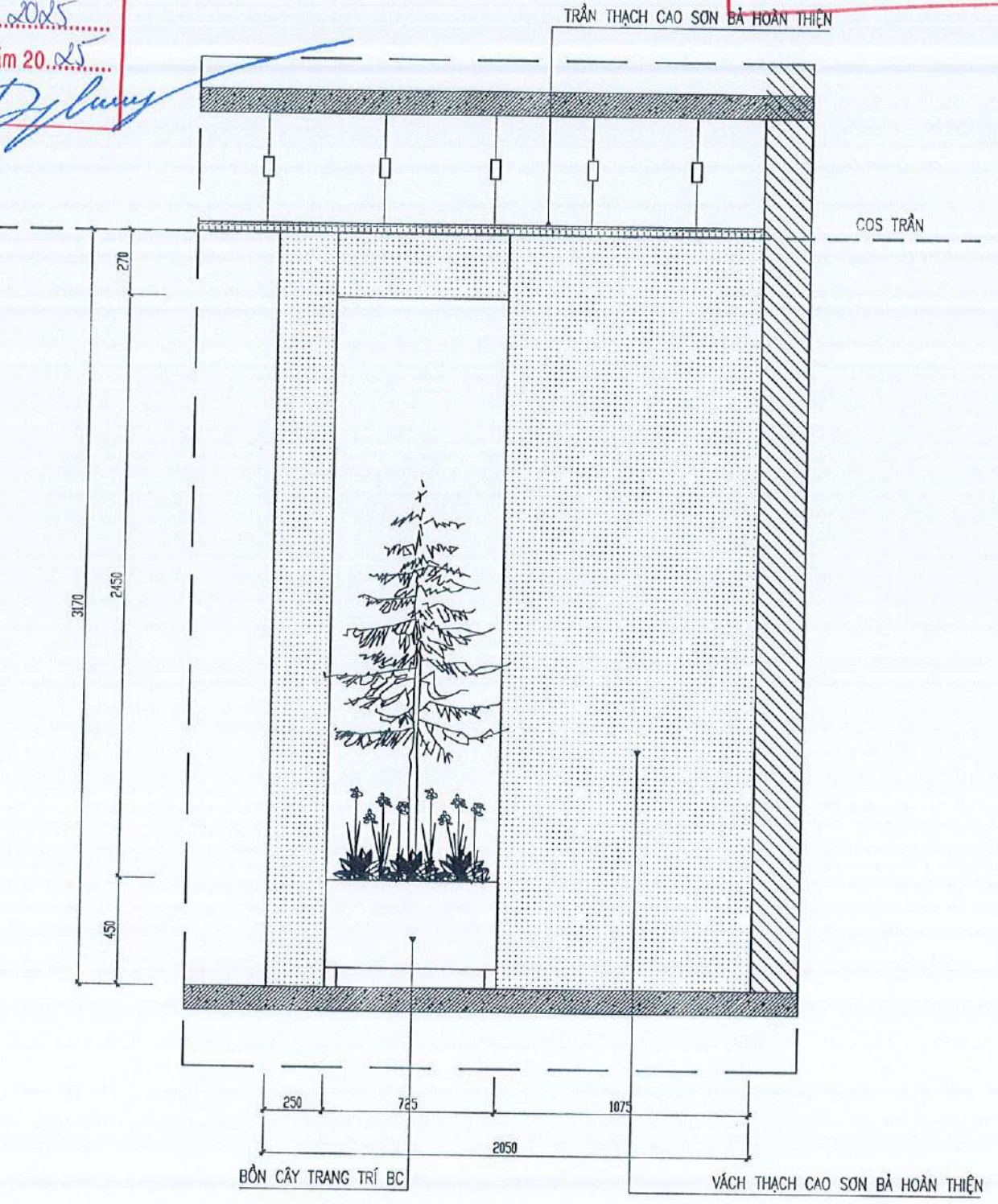

MẶT ĐỨNG VÁCH TẦNG 1

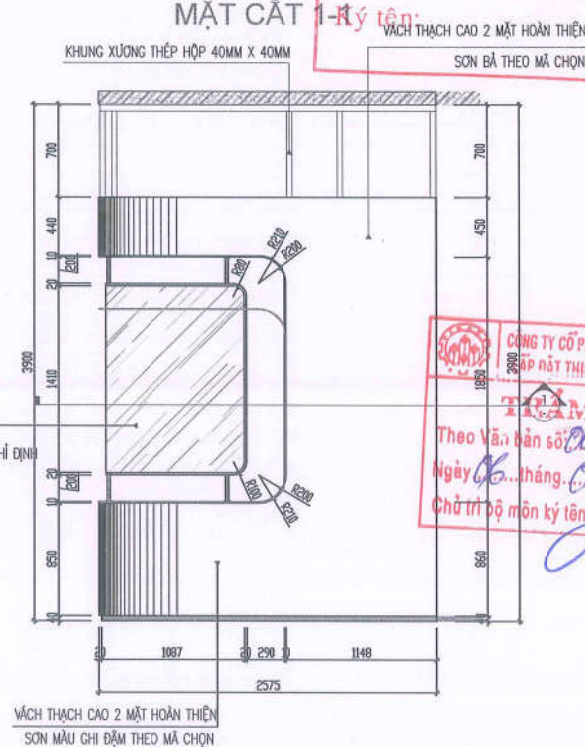
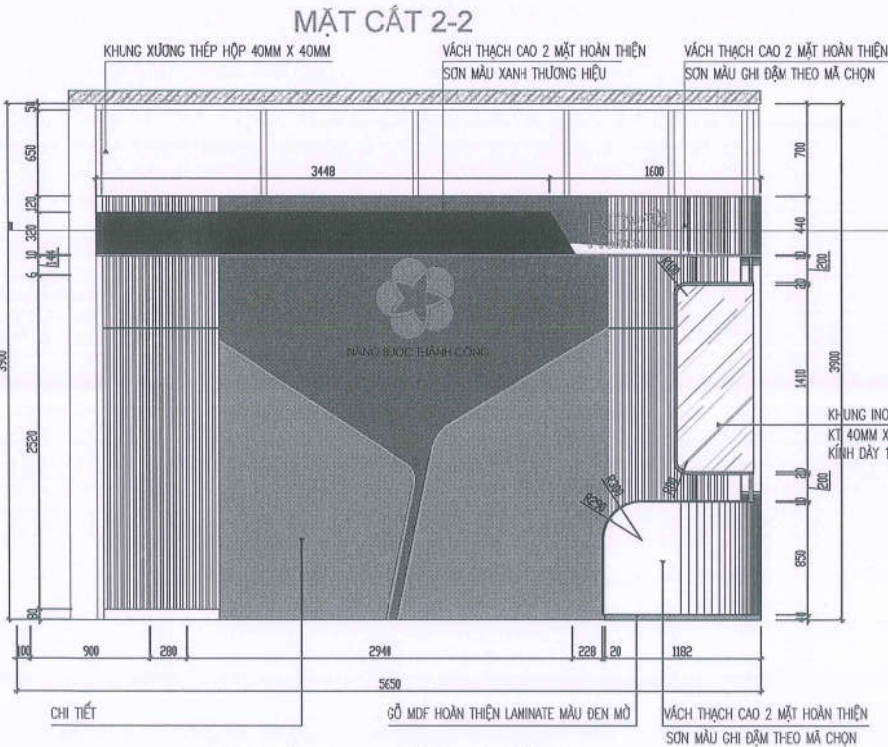
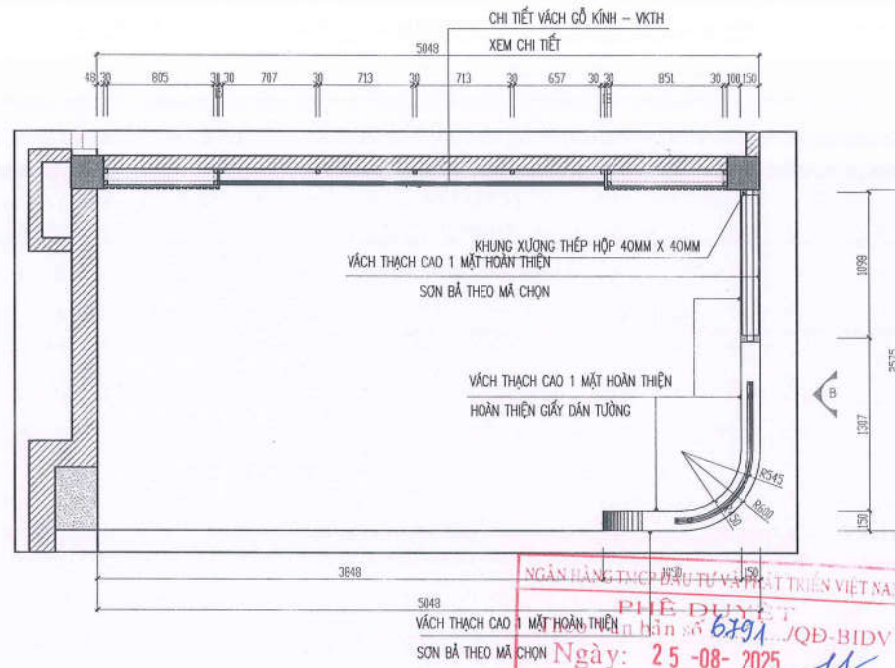
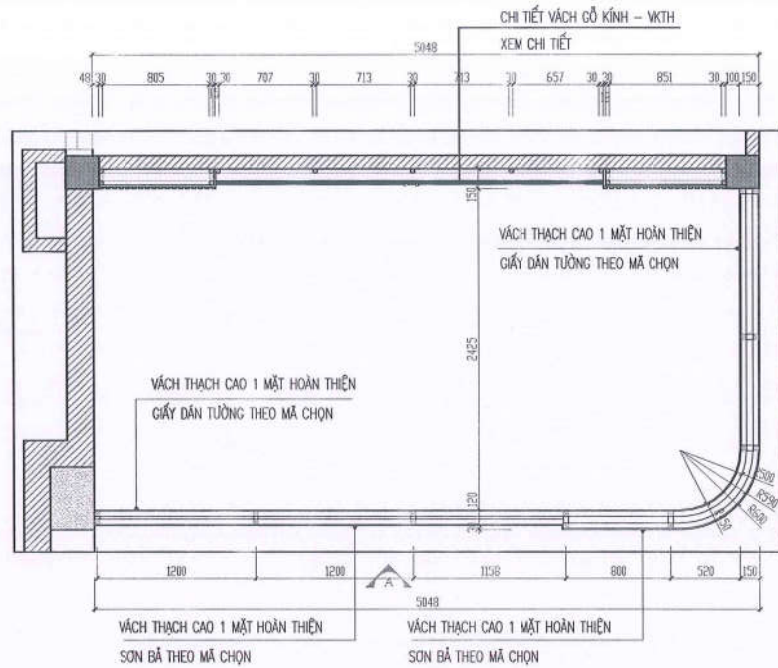

NGÂN HÀNG THỰC DỮU TƯ VẤN PHÁT TRIỂN VIỆT NAM
PHIẾ DUYỆT
 Ngày: 25-08-2025
 CHỖ CHỮ TÊN

CÔNG TY CỔ PHẦN XUẤT NHẬP KHẨU VĂN HÓA PHẨM

ĐỊA CHỈ: 22B HAI BÀ TRUNG - HOÀN KIẾM - HÀ NỘI
 TEL: 024.38.259224 FAX: 04.39343471
 EMAIL:

HIỆU CHỈNH / REVISIONS			
Δ			
Δ			
Δ			
LẦN VER	NGÀY DATE	MÔ TẢ DESCRIPTION	KIỂM KIỂM CHECKED

CHỦ ĐẦU TƯ - CLIENT
 NGÂN HÀNG THỰC DỮU TƯ VẤN PHÁT TRIỂN VIỆT NAM
CHỈ NHẢNH BẢO LỘC

CÔNG TRÌNH - PROJECT: **TRUNG ƯƠNG**

CẢI TẠO, SỬA CHỮA TRỤ SỞ BIDV CHỈ NHẢNH BẢO LỘC

ĐỊA ĐIỂM: S2 LÊ THỊ PHÁ - PHƯỜNG 1 - TP. BẢO LỘC - TỈNH LÂM ĐỒNG

TÊN BẢN VẼ - DWG. TITLE
CT VÁCH CÔNG PREMIER

GIÁM ĐỐC DIRECTOR: NGUYỄN VIỆT PHƯƠNG
CÔNG TY CỔ PHẦN XUẤT NHẬP KHẨU VĂN HÓA PHẨM

CHỦ NHIỆM DỰ ÁN PROJECT MANAGER: KTS. NGUYỄN HỮU ĐĂNG

THIẾT KẾ DESIGNED BY: KTS. LÊ THỊ THÚY HỒNG

QL.K.T TECHNICAL MANAGER: KTS. NGUYỄN HỮU ĐĂNG

HANG MỤC DEPARTMENT: CẢI TẠO
 HỒ SƠ PERIOD: BẢN VẼ THI CÔNG
 TỶ LỆ SCALE: 1:40
 NGÀY DATE:
 BẢN VẼ DRAWING NO: CTNT-42

TRẠM TRÁ
 Theo Văn bản số 0608/2025
 Ngày 06 tháng 08 năm 2025
 Chủ trì bộ môn ký tên:

**CÔNG TY CỔ PHẦN XUẤT NHẬP KHẨU
VĂN HÓA PHẨM**

Địa chỉ : 22B Hai Bà Trưng - Hoàn Kiếm - Hà Nội
TEL : 024.38.259224 FAX : 04.39343471
EMAIL :

HIỆU CHỈNH / REVISIONS

LẦN VER	NGÀY DATE	MÔ TẢ DESCRIPTION	KIỂM CHECKED
Δ			
Δ			
Δ			

CHỦ ĐẦU TƯ - CLIENT

NGÂN HÀNG TMCP ĐẦU TƯ VÀ PHÁT TRIỂN VIỆT NAM



CÔNG TRÌNH - PROJECT - TITLE

CÁI TẠO, SỬA CHỮA TRỤ SỞ BIDV
CHI NHÁNH BẢO LỘC

Địa điểm : 52 Lê Thị Pha - Phường 1 - TP. Bảo Lộc - Tỉnh Lâm Đồng

TÊN BẢN VẼ - DWG - TITLE

CT VÁCH GỖ PREMIER

GIÁM ĐỐC / DIRECTOR

CHỦ NHIỆM DỰ ÁN / PROJECT MANAGER

THIẾT KẾ / DESIGNED BY

Q.L.K.T / TECHNICAL MANAGER

HẠNG MỨC / DEPARTMENT

HỒ SƠ / PERIOD

TỶ LỆ / SCALE

NGÀY / DATE

BẢN VẼ / DRAWING NO

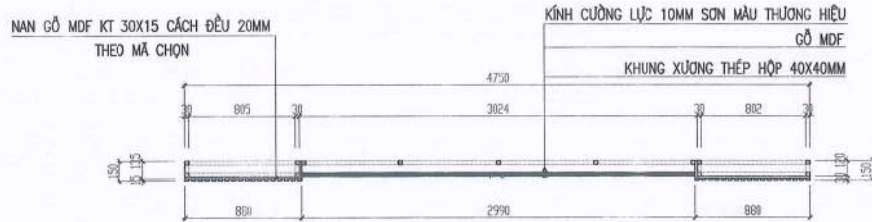

MẶT CẮT 1-1

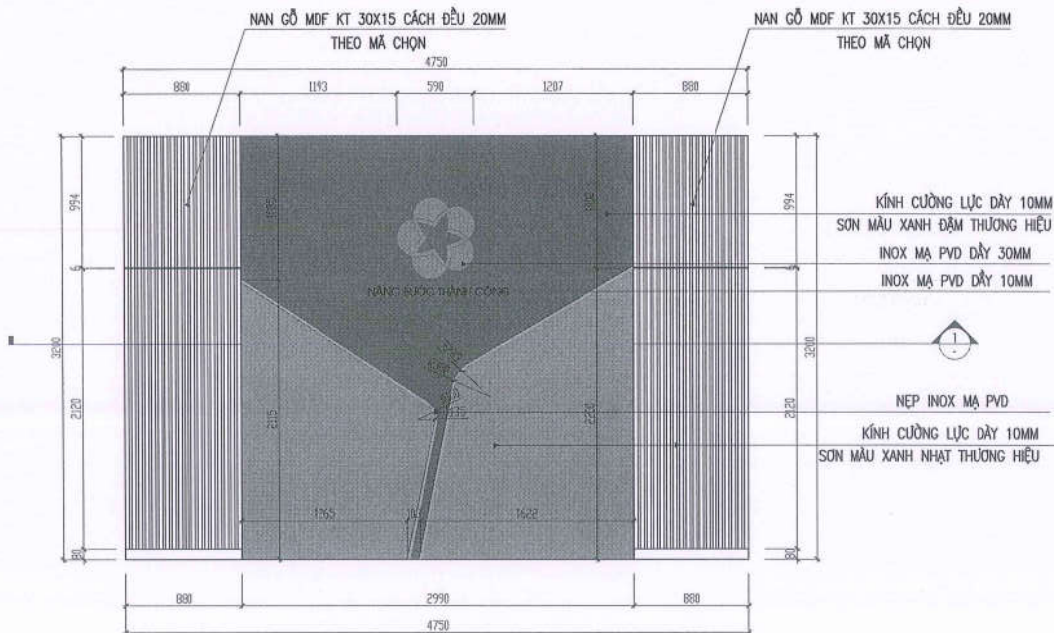

MẶT ĐỨNG VÁCH PREMIER

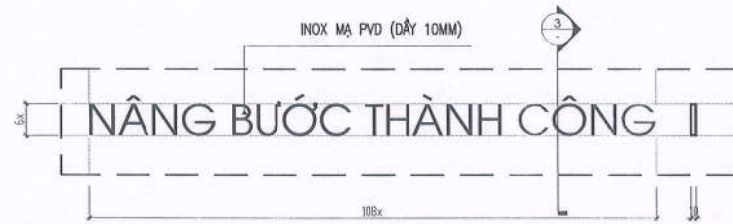

CHI TIẾT CHỮ NHẬN ĐIỆN THƯƠNG HIỆU MẶT CẮT 3-3

NGÂN HÀNG TMCP ĐẦU TƯ VÀ PHÁT TRIỂN VIỆT NAM
PHÊ DUYỆT
Theo Văn bản số 6791/QĐ-BIDV
Ngày: 25-08-2025
Ký tên:



CHI TIẾT 2

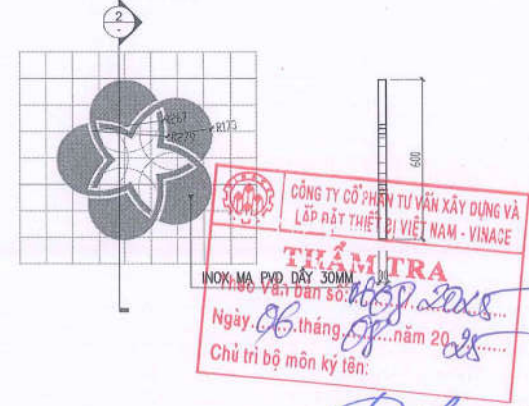

CHI TIẾT LOGO HOA MAI MẶT CẮT 2-2

THẨM TRA
Theo Văn bản số 1608/2025...
Ngày: 06 tháng 09 năm 2025
Chủ trì bộ môn ký tên:

CÁI TẠO

BẢN VẼ THI CÔNG

1:50

CTNT-44