

CỘNG HÒA XÃ HỘI CHỦ NGHĨA VIỆT NAM

Độc lập – Tự do – Hạnh phúc



SINH NĂNG LƯỢNG DƯỠNG TƯƠNG LAI

**HỒ SƠ MỜI THẦU
(E-HSMT)**

Số hiệu gói thầu và số E-TBMT:	
Tên gói thầu:	Gói 1: “Thi công hạng mục: Kết nối liên thông đường nội bộ từ NMĐ Nhơn Trạch 1 qua NMĐ Nhơn Trạch 3&4”
Dự án/dự toán mua sắm:	Kết nối liên thông đường nội bộ từ NMĐ Nhơn Trạch 1 qua NMĐ Nhơn Trạch 3&4
Phát hành ngày:	/ /2025
Ban hành kèm theo Quyết định:	779 /QĐ-ĐLTKNT ngày 20 / 10/2025



GIÁM ĐỐC

Nhi Thanh Lâm

MỤC LỤC

Mô tả tóm tắt

Phần 1. THỦ TỤC ĐẤU THẦU

Chương I. Chỉ dẫn nhà thầu

Chương II. Bảng dữ liệu đấu thầu

Chương III. Tiêu chuẩn đánh giá E-HSDT

Chương IV. Biểu mẫu mời thầu và dự thầu

Phần 2. YÊU CẦU VỀ KỸ THUẬT

Chương V. Yêu cầu về kỹ thuật

Phần 3. ĐIỀU KIỆN HỢP ĐỒNG VÀ BIỂU MẪU HỢP ĐỒNG

Chương VI. Điều kiện chung của hợp đồng

Chương VII. Điều kiện cụ thể của hợp đồng

Chương VIII. Biểu mẫu hợp đồng

MÔ TẢ TÓM TẮT

Phần 1. THỦ TỤC ĐẤU THẦU

Chương I. Chỉ dẫn nhà thầu

Chương này cung cấp thông tin nhằm giúp nhà thầu chuẩn bị E-HSDT. Thông tin bao gồm các quy định về việc chuẩn bị, nộp E-HSDT, mở thầu, đánh giá E-HSDT và trao hợp đồng. Chỉ được sử dụng mà không được sửa đổi các quy định tại Chương này.

Chương này áp dụng thống nhất đối với tất cả các gói thầu xây lắp qua mạng, được cố định theo định dạng tệp tin PDF và đăng tải trên Hệ thống.

Chương II. Bảng dữ liệu đấu thầu

Chương này quy định cụ thể các nội dung của Chương I khi áp dụng đối với từng gói thầu.

Chương này được số hóa dưới dạng các biểu mẫu trên Hệ thống (webform). Chủ đầu tư, tổ chuyên gia nhập các nội dung thông tin vào E-BDL trên Hệ thống.

Chương III. Tiêu chuẩn đánh giá E-HSDT

Chương này bao gồm các tiêu chí để đánh giá E-HSDT. Cụ thể:

- Mục 1 (Đánh giá tính hợp lệ của E-HSDT) được cố định theo định dạng tệp tin PDF/word và đăng tải trên Hệ thống;
- Mục 2 (Tiêu chuẩn đánh giá về năng lực, kinh nghiệm) được số hóa dưới dạng webform. Chủ đầu tư, tổ chuyên gia cần nhập thông tin vào các webform tương ứng;
- Mục 3 (Tiêu chuẩn đánh giá về kỹ thuật), Mục 4 (Tiêu chuẩn đánh giá về tài chính) và Mục 5 (Phương án kỹ thuật thay thế trong E-HSDT (nếu có)) là tệp tin PDF/Word do Chủ đầu tư, tổ chuyên gia chuẩn bị và đăng tải trên Hệ thống.

Căn cứ các thông tin do Chủ đầu tư, tổ chuyên gia nhập, Hệ thống tự động tạo ra các biểu mẫu dự thầu có liên quan tương ứng với tiêu chuẩn đánh giá.

Chương IV. Biểu mẫu mời thầu và dự thầu

Chương này bao gồm các biểu mẫu mà Chủ đầu tư và nhà thầu sẽ phải hoàn chỉnh để thành một phần nội dung của E-HSMT và E-HSDT. Trong chương này một số mẫu được số hóa dưới dạng webform và một số Mẫu là tệp tin PDF/Word. Chủ đầu tư, tổ chuyên gia và nhà thầu cần nhập các thông tin vào webform tương ứng phù hợp với gói thầu để lập E-HSMT, E-HSDT trên Hệ thống.

Phần 2. YÊU CẦU VỀ KỸ THUẬT

Chương V. Yêu cầu về kỹ thuật

Chương này cung cấp các thông tin về thông số kỹ thuật, bản vẽ, thông tin bổ sung mô tả công trình được hiển thị dưới dạng tệp tin PDF/Word/CAD do Chủ đầu tư, tổ chuyên gia chuẩn bị và đính kèm lên Hệ thống.

Phần 3. ĐIỀU KIỆN HỢP ĐỒNG VÀ BIỂU MẪU HỢP ĐỒNG

Chương VI. Điều kiện chung của hợp đồng

Chương này gồm điều khoản chung được áp dụng cho tất cả các hợp đồng của các gói thầu khác nhau. Chỉ được sử dụng mà không được sửa đổi các quy định tại Chương này.

Chương này áp dụng thống nhất đối với tất cả các gói thầu xây lắp qua mạng, được cố định theo định dạng tệp tin PDF và đăng tải trên Hệ thống.

Chương VII. Điều kiện cụ thể của hợp đồng

Chương này bao gồm dữ liệu hợp đồng và Điều kiện cụ thể cho mỗi hợp đồng. Điều kiện cụ thể của hợp đồng nhằm chi tiết hóa, bổ sung nhưng không thay thế được Điều kiện chung của Hợp đồng.

Chương này được số hóa dưới dạng webform. Chủ đầu tư, tổ chuyên gia nhập các nội dung thông tin vào Điều kiện cụ thể của hợp đồng trên Hệ thống.

Chương VIII. Biểu mẫu hợp đồng

Chương này gồm các biểu mẫu mà sau khi được hoàn chỉnh sẽ trở thành một bộ phận cấu thành của hợp đồng. Các mẫu bảo lãnh thực hiện hợp đồng (Thư bảo lãnh) và Bảo lãnh tiền tạm ứng (nếu có) do nhà thầu trúng thầu hoàn chỉnh trước khi hợp đồng có hiệu lực.

Chương này bao gồm tệp tin PDF/Word do Chủ đầu tư, tổ chuyên gia chuẩn bị theo mẫu.

Phần 1. THỦ TỤC ĐẦU THẦU

Chương I. CHỈ DẪN NHÀ THẦU

1. Phạm vi gói thầu	1.1. Chủ đầu tư quy định tại E-BDL phát hành bộ E-HSMT này để lựa chọn nhà thầu thực hiện gói thầu xây lắp theo phương thức một giai đoạn một túi hồ sơ. 1.2. Tên gói thầu, dự án/dự toán mua sắm được quy định tại E-BDL.
2. Giải thích từ ngữ trong đấu thầu qua mạng	2.1. Thời điểm đóng thầu là thời điểm hết hạn nhận E-HSMT và được quy định trong E-TBMT trên Hệ thống. 2.2. Ngày là ngày theo dương lịch, bao gồm cả ngày nghỉ cuối tuần, nghỉ lễ, nghỉ Tết theo quy định của pháp luật về lao động. 2.3. Thời gian và ngày tháng trên Hệ thống là thời gian và ngày tháng được hiển thị trên Hệ thống (GMT+7).
3. Nguồn vốn	Nguồn vốn để sử dụng cho gói thầu được quy định tại E-BDL.
4. Hành vi bị cấm	4.1. Đưa, nhận, môi giới hối lộ. 4.2. Lợi dụng chức vụ, quyền hạn để gây ảnh hưởng, can thiệp trái pháp luật vào hoạt động đấu thầu dưới mọi hình thức. 4.3. Thông thầu bao gồm các hành vi sau đây: a) Dẫn xếp, thỏa thuận, ép buộc để một hoặc các bên chuẩn bị E-HSMT hoặc rút E-HSMT để một bên trúng thầu; b) Dẫn xếp, thỏa thuận để từ chối cung cấp hàng hóa, dịch vụ, không ký hợp đồng thầu phụ hoặc thực hiện các hình thức thỏa thuận khác nhằm hạn chế cạnh tranh để một bên trúng thầu; c) Nhà thầu có năng lực, kinh nghiệm đã tham dự thầu và đáp ứng yêu cầu của E-HSMT nhưng cố ý không cung cấp tài liệu để chứng minh năng lực, kinh nghiệm khi được chủ đầu tư yêu cầu làm rõ E-HSMT hoặc khi được yêu cầu đối chiếu tài liệu nhằm tạo điều kiện để một bên trúng thầu. 4.4. Gian lận bao gồm các hành vi sau đây: a) Làm giả hoặc làm sai lệch thông tin, hồ sơ, tài liệu trong đấu thầu; b) Cố ý cung cấp thông tin, tài liệu không trung thực, không khách quan trong E-HSMT nhằm làm sai lệch kết quả lựa chọn nhà thầu. 4.5. Cản trở bao gồm các hành vi sau đây: a) Hủy hoại, lừa dối, thay đổi, che giấu chứng cứ hoặc báo cáo sai sự thật; đe dọa hoặc gợi ý đối với bất kỳ bên nào nhằm ngăn chặn việc làm rõ hành vi đưa, nhận, môi giới hối lộ, gian lận hoặc thông đồng với cơ quan có chức năng, thẩm quyền về giám sát, kiểm tra, thanh tra, kiểm toán; b) Cản trở người có thẩm quyền, chủ đầu tư, nhà thầu trong lựa chọn nhà thầu; c) Cản trở cơ quan có thẩm quyền giám sát, kiểm tra, thanh tra, kiểm toán đối với hoạt động đấu thầu; d) Cố tình khiếu nại, tố cáo, kiến nghị sai sự thật để cản trở hoạt động đấu thầu; đ) Có hành vi vi phạm pháp luật về an toàn, an ninh mạng nhằm can thiệp, cản trở việc đấu thầu qua mạng. 4.6. Không bảo đảm công bằng, minh bạch bao gồm các hành vi sau đây: a) Tham dự thầu với tư cách là nhà thầu đối với gói thầu do mình làm chủ đầu tư hoặc thực hiện nhiệm vụ của chủ đầu tư không đúng quy định của Luật Đấu thầu; b) Tham gia lập, đồng thời tham gia thẩm định E-HSMT đối với cùng một gói thầu; c) Tham gia đánh giá E-HSMT đồng thời tham gia thẩm định kết quả lựa chọn nhà thầu đối với cùng một gói thầu; d) Cá nhân thuộc chủ đầu tư trực tiếp tham gia quá trình lựa chọn nhà thầu hoặc tham gia tổ chuyên gia, tổ thẩm định kết quả lựa chọn nhà thầu hoặc là người có thẩm quyền, người đứng đầu chủ đầu tư đối với các gói thầu do người có quan hệ gia đình theo quy định của Luật Doanh nghiệp đứng tên dự thầu hoặc là người

	<p>đại diện hợp pháp của nhà thầu tham dự thầu;</p> <p>đ) Nhà thầu tham dự thầu gói thầu xây lắp do nhà thầu đó cung cấp dịch vụ tư vấn: lập, thẩm tra, thẩm định dự toán, thiết kế kỹ thuật, thiết kế bản vẽ thi công, thiết kế kỹ thuật tổng thể (thiết kế FEED); lập, thẩm định E-HSMT; đánh giá E-HSDT; kiểm định hàng hóa; thẩm định kết quả lựa chọn nhà thầu; giám sát thực hiện hợp đồng;</p> <p>e) Đứng tên tham dự thầu gói thầu thuộc dự án do chủ đầu tư là cơ quan, tổ chức nơi mình đã công tác và giữ chức vụ lãnh đạo, quản lý trong thời gian 12 tháng kể từ ngày không còn làm việc tại cơ quan, tổ chức đó;</p> <p>g) Nêu yêu cầu cụ thể về nhãn hiệu, xuất xứ hàng hóa trong E-HSMT, trừ trường hợp quy định tại điểm e khoản 3 Điều 10, khoản 2 Điều 44 và khoản 1 Điều 56 của Luật Đấu thầu;</p> <p>4.7. Tiết lộ những tài liệu, thông tin về quá trình lựa chọn nhà thầu, trừ trường hợp cung cấp thông tin theo quy định tại điểm b khoản 8 Điều 77, khoản 11 Điều 78, khoản 4 Điều 80, khoản 4 Điều 81, khoản 2 Điều 82 của Luật Đấu thầu, bao gồm:</p> <p>a) Nội dung E-HSMT trước thời điểm phát hành theo quy định;</p> <p>b) Nội dung E-HSDT; nội dung yêu cầu làm rõ E-HSDT của chủ đầu tư và trả lời của nhà thầu trong quá trình đánh giá E-HSDT; báo cáo của chủ đầu tư, báo cáo của tổ chuyên gia, báo cáo thẩm định, báo cáo của nhà thầu tư vấn, báo cáo của cơ quan chuyên môn có liên quan trong quá trình lựa chọn nhà thầu; tài liệu ghi chép, biên bản cuộc họp xét thầu, các ý kiến nhận xét, đánh giá đối với từng E-HSDT trước khi được công khai theo quy định;</p> <p>c) Kết quả lựa chọn nhà thầu trước khi được công khai theo quy định;</p> <p>d) Các tài liệu khác trong quá trình lựa chọn nhà thầu được xác định chứa nội dung bí mật nhà nước theo quy định của pháp luật.</p> <p>4.8. Chuyển nhượng thầu trong trường hợp sau đây:</p> <p>a) Nhà thầu chuyển nhượng cho nhà thầu khác phần công việc thuộc gói thầu ngoài giá trị tối đa dành cho nhà thầu phụ và khối lượng công việc dành cho nhà thầu phụ đặc biệt đã nêu trong hợp đồng;</p> <p>b) Nhà thầu chuyển nhượng cho nhà thầu khác phần công việc thuộc gói thầu chưa vượt mức tối đa giá trị công việc dành cho nhà thầu phụ nêu trong hợp đồng nhưng ngoài phạm vi công việc dành cho nhà thầu phụ đã đề xuất trong E-HSDT mà không được chủ đầu tư, tư vấn giám sát chấp thuận;</p> <p>c) Chủ đầu tư, tư vấn giám sát chấp thuận để nhà thầu chuyển nhượng công việc quy định tại điểm a khoản này;</p> <p>d) Chủ đầu tư, tư vấn giám sát chấp thuận để nhà thầu chuyển nhượng công việc quy định tại điểm b khoản này mà vượt mức tối đa giá trị công việc dành cho nhà thầu phụ nêu trong hợp đồng.</p> <p>5. Tư cách hợp lệ của nhà thầu và tài liệu chứng minh sự phù hợp của vật tư, thiết bị</p> <p>5.1. Nhà thầu là tổ chức đáp ứng đủ các điều kiện sau đây:</p> <p>a) Hạch toán tài chính độc lập;</p> <p>b) Không đang trong quá trình thực hiện thủ tục giải thể hoặc bị thu hồi giấy chứng nhận đăng ký doanh nghiệp, giấy chứng nhận đăng ký hợp tác xã, liên hiệp hợp tác xã, tổ hợp tác; không thuộc trường hợp mất khả năng thanh toán theo quy định của pháp luật về phá sản;</p> <p>c) Bảo đảm cạnh tranh trong đấu thầu theo quy định tại E-BDL;</p> <p>d) Không đang trong thời gian bị cấm tham dự thầu theo quy định của Luật Đấu thầu;</p> <p>đ) Không đang bị truy cứu trách nhiệm hình sự;</p> <p>e) Đáp ứng điều kiện về cấp doanh nghiệp theo quy định tại E-BDL.</p> <p>5.2. Nhà thầu là hộ kinh doanh đáp ứng đủ các điều kiện sau đây:</p> <p>a) Có giấy chứng nhận đăng ký hộ kinh doanh theo quy định của pháp luật;</p> <p>b) Không đang trong quá trình chấm dứt hoạt động hoặc bị thu hồi giấy chứng</p>
--	---

	<p>nhận đăng ký hộ kinh doanh; chủ hộ kinh doanh không đang bị truy cứu trách nhiệm hình sự;</p> <p>c) Đáp ứng điều kiện quy định tại các điểm c và d Mục 5.1 E-CDNT.</p> <p>5.3. Tính hợp lệ của vật tư, thiết bị:</p> <p>a) Tất cả vật tư, thiết bị được cung cấp theo hợp đồng phải có xuất xứ rõ ràng, hợp pháp. Nhà thầu phải nêu rõ ký hiệu, mã hiệu, nhãn mác (nếu có) và xuất xứ của vật tư, thiết bị chính. Chủ đầu tư có thể yêu cầu nhà thầu cung cấp bằng chứng về xuất xứ của vật tư, thiết bị. Đối với các vật tư, thiết bị khác, nhà thầu phải nêu rõ xuất xứ trong quá trình thực hiện hợp đồng;</p> <p>b) “Xuất xứ của vật tư, thiết bị” được hiểu là được hiểu là quốc gia hoặc vùng lãnh thổ nơi vật tư, thiết bị được sản xuất, chế tạo hoặc chế biến tại quốc gia hoặc vùng lãnh thổ đó, thông qua quá trình chế tạo, chế biến hoặc lắp ráp để tạo thành một sản phẩm được công nhận về mặt thương mại và có sự khác biệt đáng kể về các đặc điểm căn bản so với các yếu tố cấu thành ban đầu;</p> <p>c) Nhà thầu có trách nhiệm cung cấp các tài liệu chứng minh về xuất xứ của vật tư, thiết bị phù hợp với đề xuất của nhà thầu.</p>
<p>6. Nội dung của E-HSMT</p>	<p>6.1. E-HSMT bao gồm E-TBMT và Phần 1, Phần 2, Phần 3 cùng với tài liệu sửa đổi, làm rõ E-HSMT theo quy định tại Mục 7 E-CDNT (nếu có), trong đó bao gồm các nội dung sau đây:</p> <p>Phần 1. Thủ tục đấu thầu:</p> <ul style="list-style-type: none"> - Chương I. Chỉ dẫn nhà thầu; - Chương II. Bảng dữ liệu đấu thầu; - Chương III. Tiêu chuẩn đánh giá E-HSMT; - Chương IV. Biểu mẫu mời thầu và dự thầu. <p>Phần 2. Yêu cầu về kỹ thuật:</p> <ul style="list-style-type: none"> - Chương V. Yêu cầu về kỹ thuật. <p>Phần 3. Điều kiện hợp đồng và Biểu mẫu hợp đồng:</p> <ul style="list-style-type: none"> - Chương VI. Điều kiện chung của hợp đồng; - Chương VII. Điều kiện cụ thể của hợp đồng; - Chương VIII. Biểu mẫu hợp đồng. <p>6.2. Chủ đầu tư sẽ không chịu trách nhiệm về tính chính xác, hoàn chỉnh của E-HSMT, tài liệu giải thích làm rõ E-HSMT hay các tài liệu sửa đổi E-HSMT theo quy định tại Mục 7 E-CDNT nếu các tài liệu này không được cung cấp bởi Chủ đầu tư trên Hệ thống. E-HSMT do Chủ đầu tư phát hành trên Hệ thống là cơ sở để xem xét, đánh giá.</p> <p>6.3. Nhà thầu phải nghiên cứu mọi thông tin của E-TBMT, E-HSMT, bao gồm các nội dung sửa đổi, làm rõ E-HSMT, biên bản hội nghị tiền đấu thầu (nếu có) để chuẩn bị E-HSMT theo yêu cầu của E-HSMT cho phù hợp.</p>
<p>7. Sửa đổi, làm rõ E-HSMT, khảo sát hiện trường</p>	<p>7.1. Trường hợp sửa đổi E-HSMT thì chủ đầu tư đăng tải quyết định sửa đổi kèm theo các nội dung sửa đổi và E-HSMT đã được sửa đổi cho phù hợp (webform và file đính kèm). Việc sửa đổi E-HSMT được thực hiện trong thời gian tối thiểu là 10 ngày trước ngày có thời điểm đóng thầu; đối với gói thầu có giá gói thầu không quá 20 tỷ đồng, việc sửa đổi E-HSMT được thực hiện trong thời gian tối thiểu là 03 ngày làm việc trước ngày có thời điểm đóng thầu và bảo đảm đủ thời gian để nhà thầu hoàn chỉnh E-HSMT; trường hợp không bảo đảm đủ thời gian như nêu trên thì phải gia hạn thời điểm đóng thầu.</p> <p>7.2. Trường hợp cần làm rõ E-HSMT, nhà thầu phải gửi đề nghị làm rõ đến chủ đầu tư thông qua Hệ thống trong thời hạn tối thiểu 03 ngày làm việc trước ngày có thời điểm đóng thầu để chủ đầu tư xem xét, xử lý. Chủ đầu tư tiếp nhận nội dung làm rõ để xem xét, làm rõ theo đề nghị của nhà thầu và thực hiện làm rõ trên Hệ thống trong thời hạn tối thiểu 02 ngày làm việc trước ngày có thời điểm đóng thầu, trong đó mô tả nội dung yêu cầu làm rõ nhưng không nêu tên nhà thầu đề nghị làm rõ. Trường hợp việc làm rõ dẫn đến phải sửa đổi E-HSMT thì Chủ đầu tư tiến hành sửa đổi E-HSMT</p>

16/11/2023 10:00:00 AM

	<p>theo quy định tại Mục 7.1 E-CDNT.</p> <p>7.3. Chủ đầu tư chịu trách nhiệm theo dõi thông tin trên Hệ thống để kịp thời làm rõ E-HSMT theo đề nghị của nhà thầu.</p> <p>7.4. Nhà thầu chịu trách nhiệm theo dõi thông tin trên Hệ thống để cập nhật thông tin về việc sửa đổi E-HSMT, thay đổi thời điểm đóng thầu (nếu có) để làm cơ sở chuẩn bị E-HSDT. Trường hợp xảy ra các sai sót do không theo dõi, cập nhật thông tin trên Hệ thống dẫn đến bất lợi cho nhà thầu trong quá trình tham dự thầu bao gồm: thay đổi, sửa đổi E-HSMT, thời điểm đóng thầu và các nội dung khác thì nhà thầu phải tự chịu trách nhiệm và chịu bất lợi trong quá trình tham dự thầu.</p> <p>7.5. Nhà thầu nên đi khảo sát hiện trường công trình cũng như khu vực liên quan và tự chịu trách nhiệm tìm hiểu mọi thông tin cần thiết để lập E-HSDT cũng như thực hiện hợp đồng thi công công trình nếu trúng thầu. Toàn bộ chi phí đi khảo sát hiện trường do nhà thầu tự chi trả.</p> <p>7.6. Chủ đầu tư sẽ cho phép nhà thầu và các bên liên quan của nhà thầu tiếp cận hiện trường để phục vụ mục đích khảo sát hiện trường với điều kiện nhà thầu và các bên liên quan của nhà thầu cam kết rằng Chủ đầu tư và các bên liên quan của Chủ đầu tư không phải chịu bất kỳ trách nhiệm nào đối với nhà thầu và các bên liên quan của nhà thầu liên quan đến việc khảo sát hiện trường này. Nhà thầu và các bên liên quan của nhà thầu sẽ tự chịu trách nhiệm cho những rủi ro của mình như tai nạn, mất mát hoặc thiệt hại tài sản và bất kỳ các mất mát, thiệt hại và chi phí nào khác phát sinh từ việc khảo sát hiện trường. Trong trường hợp cần thiết, Chủ đầu tư sẽ tổ chức, hướng dẫn nhà thầu đi khảo sát hiện trường theo quy định tại E-BDL.</p> <p>7.7. Trường hợp cần thiết, Chủ đầu tư tổ chức hội nghị tiền đấu thầu để trao đổi về những nội dung trong E-HSMT mà các nhà thầu chưa rõ theo quy định tại E-BDL. Chủ đầu tư đăng tải thông báo tổ chức hội nghị tiền đấu thầu trên Hệ thống; tất cả các nhà thầu quan tâm được tham dự hội nghị tiền đấu thầu mà không cần phải thông báo trước cho Chủ đầu tư. Nội dung trao đổi giữa Chủ đầu tư và nhà thầu phải được ghi lại thành biên bản và lập thành văn bản làm rõ E-HSMT đăng tải trên Hệ thống trong thời gian tối đa 02 ngày làm việc, kể từ ngày kết thúc hội nghị tiền đấu thầu.</p> <p>7.8. Trường hợp E-HSMT cần phải được sửa đổi sau khi tổ chức hội nghị tiền đấu thầu, Chủ đầu tư thực hiện việc sửa đổi E-HSMT theo quy định tại Mục 7.1 E-CDNT. Biên bản hội nghị tiền đấu thầu không phải là văn bản sửa đổi E-HSMT.</p> <p>7.9. Việc nhà thầu không đi khảo sát hiện trường hoặc không tham dự hội nghị tiền đấu thầu hoặc không có giấy xác nhận đã khảo sát hiện trường hoặc không có giấy xác nhận đã tham dự hội nghị tiền đấu thầu không phải là lý do để loại bỏ E-HSDT của nhà thầu.</p>
<p>8. Chi phí dự thầu</p>	<p>E-HSMT được phát hành miễn phí trên Hệ thống ngay sau khi Chủ đầu tư đăng tải thành công E-TBMT trên Hệ thống. Nhà thầu phải chịu mọi chi phí liên quan đến quá trình tham dự thầu. Chi phí nộp E-HSDT theo quy định tại E-BDL.</p> <p>Trong mọi trường hợp, Chủ đầu tư không chịu trách nhiệm về các chi phí liên quan đến việc tham dự thầu của nhà thầu.</p>
<p>9. Ngôn ngữ của E-HSDT</p>	<p>E-HSDT cũng như tất cả văn bản và tài liệu liên quan đến E-HSDT được viết bằng tiếng Việt. Các tài liệu bổ trợ trong E-HSDT có thể được viết bằng ngôn ngữ khác, đồng thời kèm theo bản dịch sang tiếng Việt. Trường hợp thiếu bản dịch, Chủ đầu tư có thể yêu cầu nhà thầu gửi bổ sung (nếu cần thiết).</p>
<p>10. Thành phần của E-HSDT</p>	<p>E-HSDT bao gồm các thành phần sau:</p> <p>10.1. Đơn dự thầu được Hệ thống trích xuất theo quy định tại Mục 11 E-CDNT;</p> <p>10.2. Thỏa thuận liên danh được Hệ thống trích xuất theo Mẫu số 03 Chương IV (đối với nhà thầu liên danh);</p> <p>10.3. Bảo đảm dự thầu theo quy định tại Mục 18 E-CDNT;</p> <p>10.4. Bản kê khai năng lực, kinh nghiệm của nhà thầu theo Mục 16 E-CDNT;</p> <p>10.5. Đề xuất về kỹ thuật và các tài liệu theo quy định tại Mục 15 E-CDNT;</p>

	<p>10.6. Đề xuất về tài chính và các bảng biểu được ghi đầy đủ thông tin theo quy định tại Mục 11 và Mục 13 E-CDNT;</p> <p>10.7. Đề xuất phương án kỹ thuật thay thế trong E-HSDT theo quy định tại Mục 12 E-CDNT (nếu có);</p> <p>10.8. Các nội dung khác theo quy định tại E-BDL.</p>
11. Đơn dự thầu và các bảng biểu	Nhà thầu điền đầy đủ thông tin vào các Mẫu ở Chương IV của E-HSMT. Nhà thầu kiểm tra thông tin trong đơn dự thầu và các bảng biểu được Hệ thống trích xuất để hoàn thành E-HSDT.
12. Đề xuất phương án kỹ thuật thay thế trong E-HSDT	<p>12.1. Trường hợp E-HSMT có quy định tại E-BDL về việc nhà thầu có thể đề xuất phương án kỹ thuật thay thế thì phương án kỹ thuật thay thế đó mới được xem xét.</p> <p>12.2. Phương án kỹ thuật thay thế chỉ được xem xét khi phương án chính được đánh giá là đáp ứng yêu cầu và nhà thầu được xếp hạng thứ nhất. Trong trường hợp này, nhà thầu phải cung cấp tất cả các thông tin cần thiết để Tổ chuyên gia có thể đánh giá phương án kỹ thuật thay thế, bao gồm: thuyết minh, bản vẽ, thông số kỹ thuật, biện pháp tổ chức thi công, tiến độ thi công, chi phí và các thông tin liên quan khác. Việc đánh giá phương án kỹ thuật thay thế trong E-HSDT thực hiện theo quy định tại Mục 5 Chương III của E-HSMT.</p>
13. Giá dự thầu và giảm giá	<p>13.1. Giá dự thầu là giá do nhà thầu chào trong đơn dự thầu (chưa bao gồm giảm giá), bao gồm toàn bộ các chi phí để thực hiện gói thầu. Hệ thống tự động trích xuất giá dự thầu từ Mẫu số 11 (11A hoặc 11B hoặc 11C hoặc 11D hoặc 11E) Chương IV vào đơn dự thầu.</p> <p>13.2. Trường hợp nhà thầu có đề xuất giảm giá thì ghi tỷ lệ phần trăm giảm giá vào đơn dự thầu. Giá trị giảm giá này được hiểu là giảm đều theo tỷ lệ cho tất cả hạng mục trong Bảng tổng hợp giá dự thầu. Đối với loại hợp đồng theo đơn giá cố định, đơn giá điều chỉnh, giá trị giảm giá được tính trên giá dự thầu không bao gồm dự phòng.</p> <p>13.3. Đối với hợp đồng trọn gói:</p> <p>a) Đối với hợp đồng trọn gói, giá dự thầu bao gồm toàn bộ các chi phí cần thiết để thực hiện gói thầu theo đúng thiết kế và yêu cầu kỹ thuật nêu trong E-HSMT. Nhà thầu chịu trách nhiệm rà soát Bảng kê hạng mục công việc tại Mẫu số 01A Chương IV (hoặc phần công việc áp dụng hợp đồng trọn gói trong Mẫu số 01E Chương IV) so với thiết kế để đề xuất bảng tổng hợp giá dự thầu cho phù hợp. Bảng kê hạng mục công việc tại Mẫu số 01A Chương IV (hoặc phần công việc áp dụng hợp đồng trọn gói trong Mẫu số 01E Chương IV) chỉ mang tính chất tham khảo.</p> <p>b) Nhà thầu có thể thêm hoặc bớt các hạng mục công việc trong Bảng kê hạng mục công việc tại Mẫu số 01A Chương IV (hoặc phần công việc áp dụng hợp đồng trọn gói trong Mẫu số 01E Chương IV) để phù hợp với thiết kế và chào giá cho các hạng mục công việc (sau khi đã thêm hoặc bớt hạng mục (nếu có)) tại Mẫu số 11A Chương IV (hoặc phần công việc áp dụng hợp đồng trọn gói trong Mẫu số 11E Chương IV). Trường hợp tại cột “đơn giá dự thầu” ghi là “0” thì được coi là nhà thầu đã phân bổ giá của hạng mục công việc này vào hạng mục công việc khác thuộc gói thầu và sẽ không được chủ đầu tư thanh toán riêng; nhà thầu phải có trách nhiệm thực hiện tất cả các hạng mục công việc theo yêu cầu của E-HSMT, bảo đảm chất lượng, tiến độ.</p> <p>13.4. Đối với hợp đồng theo đơn giá cố định, đơn giá điều chỉnh:</p> <p>a) Giá dự thầu bao gồm toàn bộ các chi phí cần thiết để thực hiện gói thầu. Nhà thầu phải chào đơn giá cho từng hạng mục công việc theo phạm vi công việc tại Mẫu số 01B, Mẫu số 01C Chương IV.</p> <p>b) Trường hợp tại cột “đơn giá dự thầu” ghi là “0” thì được coi là nhà thầu đã phân bổ giá của hạng mục công việc này vào hạng mục công việc khác thuộc gói thầu</p>

	<p>và sẽ không được chủ đầu tư thanh toán riêng. Nhà thầu phải có trách nhiệm thực hiện tất cả các hạng mục công việc theo yêu cầu của E-HSMT, bảo đảm chất lượng, tiến độ.</p> <p>13.5. Giá dự thầu của nhà thầu phải bao gồm toàn bộ các khoản thuế, phí, lệ phí (nếu có) áp theo thuế suất, mức phí, lệ phí tại thời điểm 28 ngày trước ngày có thời điểm đóng thầu theo quy định. Trường hợp nhà thầu tuyên bố giá dự thầu không bao gồm thuế, phí, lệ phí (nếu có) thì E-HSDT của nhà thầu sẽ bị loại.</p> <p>13.6. Nhà thầu phải nộp E-HSDT cho toàn bộ công việc yêu cầu trong E-HSMT và ghi đơn giá dự thầu cho tất cả các công việc nêu trong cột “Mô tả công việc mời thầu” theo Mẫu số 01 (01A hoặc 01B hoặc 01C hoặc 01D hoặc 01E) Chương IV.</p> <p>13.7. Nhà thầu phải chịu trách nhiệm về giá dự thầu để thực hiện các công việc theo đúng thiết kế và yêu cầu kỹ thuật nêu trong E-HSMT. Trường hợp E-HSDT có giá dự thầu sau hiệu chỉnh sai lệch thừa, trừ đi giá trị giảm giá (nếu có) của nhà thầu nhỏ hơn 80% giá gói thầu thì chủ đầu tư thực hiện theo quy định tại khoản 11 Điều 140 của Nghị định số 214/2025/NĐ-CP.</p> <p>13.8. Hợp đồng theo kết quả đấu ra có thể được áp dụng đối với công việc duy tu, bảo dưỡng, bảo trì công trình đã xác định được yêu cầu cụ thể về chất lượng đầu ra, biện pháp kiểm tra, đánh giá mức độ đáp ứng về chất lượng đầu ra.</p>
14. Đồng tiền dự thầu và đồng tiền thanh toán	Đồng tiền dự thầu và đồng tiền thanh toán là VND.
15. Thành phần đề xuất kỹ thuật	Nhà thầu phải nộp một Đề xuất kỹ thuật (đính kèm file lên Hệ thống) gồm mô tả cụ thể phương pháp thực hiện công việc, thiết bị, nhân sự, lịch biểu thực hiện và bất kỳ thông tin nào khác theo quy định tại Chương V và phải mô tả đủ chi tiết để chứng minh tính phù hợp của đề xuất đối với các yêu cầu công việc và thời hạn cần hoàn thành công việc.
16. Tài liệu chứng minh năng lực và kinh nghiệm của nhà thầu	<p>16.1. Nhà thầu kê khai các thông tin cần thiết vào các Mẫu trong Chương IV để cung cấp thông tin về năng lực, kinh nghiệm theo yêu cầu tại Chương III. Trường hợp được mời vào đối chiếu tài liệu, nhà thầu phải chuẩn bị sẵn sàng các tài liệu để đối chiếu với thông tin nhà thầu kê khai trong E-HSDT và để Chủ đầu tư lưu trữ.</p> <p>16.2. Trường hợp gói thầu đã áp dụng sơ tuyển, nếu có sự thay đổi về năng lực và kinh nghiệm của nhà thầu khi nộp E-HSDT và khi tham dự sơ tuyển thì phải cập nhật lại năng lực và kinh nghiệm của mình.</p>
17. Thời hạn có hiệu lực của E-HSDT	<p>17.1. E-HSDT có hiệu lực không ngắn hơn thời hạn nêu tại E-BDL.</p> <p>17.2. Trong trường hợp cần thiết, trước khi hết thời hạn hiệu lực của E-HSDT, Chủ đầu tư có thể đề nghị các nhà thầu gia hạn hiệu lực của E-HSDT, đồng thời yêu cầu nhà thầu gia hạn tương ứng thời gian có hiệu lực của bảo đảm dự thầu (bằng thời gian hiệu lực E-HSDT sau khi gia hạn cộng thêm 30 ngày). Nếu nhà thầu không chấp nhận việc gia hạn hiệu lực của E-HSDT thì E-HSDT của nhà thầu sẽ không được xem xét tiếp, trong trường hợp này, nhà thầu không phải nộp bản gốc thư bảo lãnh cho Chủ đầu tư. Nhà thầu chấp nhận đề nghị gia hạn E-HSDT không được phép thay đổi bất kỳ nội dung nào của E-HSDT, trừ việc gia hạn hiệu lực của bảo đảm dự thầu. Việc đề nghị gia hạn và chấp thuận hoặc không chấp thuận gia hạn được thực hiện trên Hệ thống.</p>
18. Bảo đảm dự thầu	18.1. Khi tham dự thầu qua mạng, nhà thầu phải thực hiện biện pháp bảo đảm dự thầu trước thời điểm đóng thầu theo một hoặc các hình thức thư bảo lãnh do đại diện hợp pháp của tổ chức tín dụng trong nước hoặc chi nhánh ngân hàng nước ngoài được thành lập theo pháp luật Việt Nam phát hành hoặc giấy chứng nhận bảo hiểm bảo lãnh của doanh nghiệp bảo hiểm phi nhân thọ trong nước, chi nhánh doanh nghiệp bảo hiểm phi nhân thọ nước ngoài được thành lập theo pháp luật

Việt Nam phát hành. Trường hợp giá trị bảo đảm dự thầu nhỏ hơn 50 triệu đồng thì thực hiện theo quy định tại Mục 18.7 E-CDNT. Đối với bảo lãnh dự thầu hoặc chứng nhận bảo hiểm bảo lãnh bằng văn bản giấy, nhà thầu quét (scan) thư bảo lãnh của ngân hàng hoặc giấy chứng nhận bảo hiểm bảo lãnh và đính kèm khi nộp E-HSDT. Đối với bảo lãnh dự thầu điện tử, nhà thầu chọn bảo lãnh dự thầu điện tử được phát hành, lưu trữ trên Hệ thống. Trường hợp E-HSDT được gia hạn hiệu lực theo quy định tại Mục 17.2 E-CDNT thì hiệu lực của bảo đảm dự thầu cũng phải được gia hạn tương ứng. Đối với nhà thầu liên danh, các thành viên liên danh phải sử dụng cùng thể thức bảo lãnh dự thầu: bảo lãnh dự thầu điện tử hoặc bằng giấy.

Trường hợp liên danh thì phải thực hiện biện pháp bảo đảm dự thầu theo một trong hai cách sau:

a) Từng thành viên trong liên danh sẽ thực hiện riêng rẽ bảo đảm dự thầu nhưng bảo đảm tổng giá trị không thấp hơn mức yêu cầu quy định tại Mục 18.2 E-CDNT; nếu bảo đảm dự thầu của một thành viên trong liên danh được xác định là không hợp lệ thì E-HSDT của liên danh đó sẽ không được xem xét, đánh giá tiếp. Nếu bất kỳ thành viên nào trong liên danh vi phạm quy định của pháp luật dẫn đến không được hoàn trả giá trị bảo đảm dự thầu theo quy định tại điểm b Mục 18.5 E-CDNT thì giá trị bảo đảm dự thầu của tất cả thành viên trong liên danh sẽ không được hoàn trả;

b) Các thành viên trong liên danh thỏa thuận để một thành viên chịu trách nhiệm thực hiện biện pháp bảo đảm dự thầu cho thành viên liên danh đó và cho thành viên khác trong liên danh. Trong trường hợp này, bảo đảm dự thầu có thể bao gồm tên của liên danh hoặc tên của thành viên chịu trách nhiệm thực hiện biện pháp bảo đảm dự thầu cho các thành viên trong liên danh nhưng bảo đảm tổng giá trị không thấp hơn mức yêu cầu quy định tại Mục 18.2 E-CDNT. Nếu bất kỳ thành viên nào trong liên danh vi phạm quy định của pháp luật dẫn đến không được hoàn trả giá trị bảo đảm dự thầu theo quy định tại điểm b Mục 18.5 E-CDNT thì giá trị bảo đảm dự thầu của tất cả thành viên trong liên danh sẽ không được hoàn trả.

18.2. Giá trị, đồng tiền và thời gian có hiệu lực của bảo đảm dự thầu được quy định cụ thể tại **E-BDL**. Thời gian có hiệu lực của bảo đảm dự thầu được tính kể từ ngày có thời điểm đóng thầu đến ngày cuối cùng có hiệu lực của bảo đảm dự thầu (thời điểm kết thúc hiệu lực của bảo đảm dự thầu nằm trong ngày cuối cùng có hiệu lực của bảo đảm dự thầu mà không cần thiết phải đến hết 24 giờ của ngày đó).

18.3. Bảo đảm dự thầu được coi là không hợp lệ khi thuộc một trong các trường hợp sau đây: có giá trị thấp hơn, thời gian có hiệu lực ngắn hơn so với yêu cầu quy định tại Mục 18.2 E-CDNT, không đúng tên đơn vị thụ hưởng, không có chữ ký (ký số đối với bảo lãnh dự thầu điện tử) hợp lệ, ký trước khi Chủ đầu tư phát hành E-HSMT, có kèm theo các điều kiện gây bất lợi cho Chủ đầu tư (trong đó bao gồm việc không đáp ứng đủ các cam kết theo quy định tại Mẫu số 04A, Mẫu số 04B Chương IV). Trường hợp áp dụng thư bảo lãnh hoặc giấy chứng nhận bảo hiểm bảo lãnh thì thư bảo lãnh hoặc giấy chứng nhận bảo hiểm bảo lãnh phải được đại diện hợp pháp của tổ chức tín dụng trong nước hoặc chi nhánh ngân hàng nước ngoài được thành lập theo pháp luật Việt Nam, doanh nghiệp bảo hiểm phi nhân thọ trong nước, chi nhánh doanh nghiệp bảo hiểm phi nhân thọ nước ngoài được thành lập theo pháp luật Việt Nam ký tên, đóng dấu (nếu có).

18.4. Nhà thầu không được lựa chọn sẽ được hoàn trả hoặc giải tòa bảo đảm dự thầu theo thời hạn quy định tại **E-BDL**. Đối với nhà thầu được lựa chọn, bảo đảm dự thầu được hoàn trả hoặc giải tòa khi hợp đồng có hiệu lực.

18.5. Các trường hợp phải nộp bản gốc thư bảo lãnh dự thầu, giấy chứng nhận bảo

hiêm bảo lãnh (đối với trường hợp sử dụng bảo lãnh dự thầu bằng văn bản giấy) cho Chủ đầu tư:

- a) Nhà thầu được mời vào đối chiếu tài liệu;
 - b) Nhà thầu vi phạm quy định của pháp luật về đấu thầu dẫn đến không được hoàn trả giá trị bảo đảm dự thầu trong các trường hợp sau đây:
 - Sau thời điểm đóng thầu và trong thời gian có hiệu lực của E-HSDT, nhà thầu có văn bản rút E-HSDT hoặc từ chối thực hiện một hoặc các công việc đã đề xuất trong E-HSDT theo yêu cầu của E-HSMT;
 - Nhà thầu có hành vi vi phạm quy định tại Điều 16 của Luật Đấu thầu hoặc vi phạm pháp luật về đấu thầu dẫn đến phải hủy thầu;
 - Nhà thầu không thực hiện biện pháp bảo đảm thực hiện hợp đồng theo quy định tại Điều 68 của Luật Đấu thầu;
 - Nhà thầu không tiến hành hoặc từ chối đối chiếu tài liệu trong thời hạn 05 ngày làm việc kể từ ngày nhận được thông báo mời đối chiếu tài liệu hoặc đã đối chiếu tài liệu nhưng từ chối hoặc không ký biên bản đối chiếu tài liệu, trừ trường hợp bất khả kháng;
 - Nhà thầu không tiến hành hoặc từ chối hoàn thiện hợp đồng trong thời hạn 10 ngày kể từ ngày nhận được thông báo trúng thầu của Chủ đầu tư, trừ trường hợp quy định tại khoản 4 Điều 34 của Nghị định số 214/2025/NĐ-CP hoặc trường hợp bất khả kháng;
 - Nhà thầu không tiến hành hoặc từ chối ký kết hợp đồng trong thời hạn 10 ngày kể từ ngày hoàn thiện hợp đồng, trừ trường hợp bất khả kháng.
- 18.6. Trong vòng 05 ngày làm việc, kể từ ngày nhận được yêu cầu của Chủ đầu tư, nếu nhà thầu từ chối hoặc không nộp bản gốc thư bảo lãnh dự thầu, giấy chứng nhận bảo hiểm bảo lãnh (đối với trường hợp sử dụng bảo lãnh dự thầu bằng văn bản giấy) theo yêu cầu của Chủ đầu tư thì nhà thầu sẽ bị xử lý theo đúng cam kết của nhà thầu trong đơn dự thầu.
- 18.7. Đối với gói thầu có giá trị bảo đảm dự thầu theo quy định tại Mục 18.2 E-CDNT nhỏ hơn 50 triệu đồng, tại thời điểm đóng thầu, nhà thầu không phải đính kèm thư bảo lãnh hoặc giấy chứng nhận bảo hiểm bảo lãnh theo quy định tại Mục 18.1 E-CDNT mà phải cam kết trong đơn dự thầu (không phải đính kèm cam kết riêng bằng văn bản) là nếu được mời vào đối chiếu tài liệu hoặc vi phạm quy định tại điểm b Mục 18.5 E-CDNT thì phải nộp một khoản tiền hoặc Séc bảo chi (trong trường hợp thời hạn hiệu lực của Séc bảo chi đáp ứng yêu cầu của Chủ đầu tư) hoặc thư bảo lãnh dự thầu hoặc giấy chứng nhận bảo hiểm bảo lãnh với giá trị quy định tại Mục 18.2 E-CDNT (thời gian có hiệu lực của thư bảo lãnh dự thầu hoặc giấy chứng nhận bảo hiểm bảo lãnh mà chủ đầu tư yêu cầu là số ngày được quy định trong Thông báo mời đối chiếu tài liệu và được tính từ ngày thực hiện đối chiếu tài liệu). Trường hợp nhà thầu chọn áp dụng thư bảo lãnh hoặc giấy chứng nhận bảo hiểm bảo lãnh khi đối chiếu tài liệu nhưng thư bảo lãnh hoặc giấy chứng nhận bảo hiểm bảo lãnh của nhà thầu không đáp ứng quy định tại Mục 18.3 E-CDNT thì nhà thầu phải nộp một khoản tiền hoặc Séc bảo chi (trong trường hợp thời hạn hiệu lực của Séc bảo chi đáp ứng yêu cầu của Chủ đầu tư) với giá trị quy định tại Mục 18.2 E-CDNT. Trường hợp nhà thầu không thực hiện theo cam kết nêu trên, nhà thầu bị xử lý theo đúng cam kết của nhà thầu nêu trong đơn dự thầu (bị đánh giá không bảo đảm uy tín khi tham dự thầu theo quy định tại khoản 1 Điều 20 của Nghị định số 214/2025/NĐ-CP, nêu tên trên Hệ thống và bị khóa tài khoản trong vòng 06 tháng kể từ ngày chủ đầu tư công khai tên của nhà thầu trên Hệ thống mạng đấu thầu quốc gia, trừ trường hợp bất khả kháng. Trường hợp nhà thầu vi phạm quy định nêu tại điểm b Mục 18.5 E-CDNT thì nhà thầu sẽ không được hoàn trả khoản tiền bảo đảm dự thầu này.
- 18.8. Đối với gói thầu đấu thầu trước, bảo đảm dự thầu thực hiện theo quy định tại

	E-BDL.
19. Thời điểm đóng thầu	<p>19.1. Thời điểm đóng thầu là thời điểm quy định tại E-TBMT.</p> <p>19.2. Chủ đầu tư có thể gia hạn thời điểm đóng thầu bằng cách sửa đổi E-TBMT. Khi gia hạn thời điểm đóng thầu, mọi trách nhiệm của Chủ đầu tư và nhà thầu theo thời điểm đóng thầu trước đó sẽ được thay đổi theo thời điểm đóng thầu mới được gia hạn.</p>
20. Nộp, rút và sửa đổi E-HSDT	<p>20.1. Nộp E-HSDT: Nhà thầu chỉ nộp một bộ E-HSDT đối với một E-TBMT khi tham gia đấu thầu qua mạng. Trường hợp liên danh, thành viên đứng đầu liên danh (theo thỏa thuận trong liên danh) nộp E-HSDT sau khi được sự chấp thuận của tất cả các thành viên trong liên danh.</p> <p>20.2. Sửa đổi, nộp lại E-HSDT: Trường hợp cần sửa đổi E-HSDT đã nộp, nhà thầu phải tiến hành rút toàn bộ E-HSDT đã nộp trước đó để sửa đổi cho phù hợp. Sau khi hoàn thiện E-HSDT, nhà thầu tiến hành nộp lại E-HSDT mới. Trường hợp nhà thầu đã nộp E-HSDT trước khi Chủ đầu tư thực hiện sửa đổi E-HSMT (nếu có) thì nhà thầu phải nộp lại E-HSDT mới cho phù hợp với E-HSMT được sửa đổi. Trường hợp nhà thầu không nộp lại E-HSDT thì E-HSDT đã nộp trước thời điểm E-HSMT được sửa đổi sẽ không được mở, xem xét, đánh giá.</p> <p>20.3. Rút E-HSDT: nhà thầu được rút E-HSDT trước thời điểm đóng thầu. Trường hợp rút E-HSDT sau thời điểm đóng thầu và trong thời gian có hiệu lực của E-HSDT thì nhà thầu không được hoàn trả bảo đảm dự thầu, bị đánh giá là không bảo đảm uy tín tham dự thầu và không được tiếp tục đánh giá E-HSDT. Hệ thống sẽ thông báo cho nhà thầu tình trạng rút E-HSDT (thành công hay không thành công). Hệ thống ghi lại thông tin về thời gian rút E-HSDT của nhà thầu.</p> <p>20.4. Nhà thầu chỉ được rút, sửa đổi, nộp lại E-HSDT trước thời điểm đóng thầu. Sau thời điểm đóng thầu, tất cả các E-HSDT nộp thành công trên Hệ thống (ngoại trừ E-HSDT của nhà thầu đã nộp trước thời điểm sửa đổi E-HSMT và nhà thầu không nộp E-HSDT mới cho phù hợp với E-HSMT đã được sửa đổi) đều được mở thầu để đánh giá.</p>
21. Mở thầu	<p>21.1. Chủ đầu tư phải tiến hành mở thầu và công khai biên bản mở thầu trên Hệ thống trong thời hạn không quá 02 giờ, kể từ thời điểm đóng thầu. Trường hợp có 01 nhà thầu nộp E-HSDT, Chủ đầu tư xem xét, xử lý tình huống theo quy định tại khoản 5 Điều 140 của Nghị định số 214/2025/NĐ-CP. Trường hợp không có nhà thầu nộp E-HSDT, Chủ đầu tư xem xét gia hạn thời điểm đóng thầu hoặc tổ chức lại việc lựa chọn nhà thầu qua mạng (hủy E-TBMT này và đăng E-TBMT mới) theo quy định tại khoản 4 Điều 140 của Nghị định số 214/2025/NĐ-CP.</p> <p>21.2. Biên bản mở thầu được đăng tải công khai trên Hệ thống, bao gồm các nội dung chủ yếu sau:</p> <ul style="list-style-type: none"> a) Thông tin về gói thầu: <ul style="list-style-type: none"> - Số E-TBMT; - Tên gói thầu; - Tên Chủ đầu tư ; - Hình thức lựa chọn nhà thầu; - Loại hợp đồng; - Thời điểm hoàn thành mở thầu; - Tổng số nhà thầu tham dự. b) Thông tin về các nhà thầu tham dự: <ul style="list-style-type: none"> - Tên nhà thầu; - Giá dự thầu; - Tỷ lệ phần trăm (%) giảm giá (nếu có); - Giá dự thầu sau giảm giá (nếu có); - Giá trị và hiệu lực của bảo đảm dự thầu; - Thời gian có hiệu lực của E-HSDT;

	<ul style="list-style-type: none"> - Thời gian thực hiện gói thầu; - Các thông tin liên quan khác (nếu có).
22. Bảo mật	<p>22.1. Thông tin liên quan đến việc đánh giá E-HSDT và đề nghị trao hợp đồng phải được giữ bí mật và không được phép tiết lộ cho các nhà thầu hay bất kỳ người nào không có liên quan chính thức đến quá trình lựa chọn nhà thầu cho tới khi công khai kết quả lựa chọn nhà thầu. Trong mọi trường hợp không được tiết lộ thông tin trong E-HSDT của nhà thầu này cho nhà thầu khác, trừ thông tin được công khai trong biên bản mở thầu.</p> <p>22.2. Trừ trường hợp làm rõ E-HSDT (nếu cần thiết), đối chiếu tài liệu, nhà thầu không được phép tiếp xúc với Chủ đầu tư, thành viên tổ chuyên gia về các vấn đề liên quan đến E-HSDT của mình và các vấn đề khác liên quan đến gói thầu trong suốt thời gian từ khi mở thầu cho đến khi công khai kết quả lựa chọn nhà thầu.</p>
23. Làm rõ E-HSDT	<p>23.1. Sau khi mở thầu, nhà thầu có trách nhiệm làm rõ E-HSDT theo yêu cầu của Chủ đầu tư, kể cả về tư cách hợp lệ, năng lực, kinh nghiệm, nghĩa vụ kê khai thuế và nộp thuế, tài liệu về nhân sự cụ thể đã được đề xuất trong E-HSDT của nhà thầu. Đối với nội dung về tư cách hợp lệ, việc làm rõ phải bảo đảm nguyên tắc không làm thay đổi bản chất của nhà thầu tham dự thầu. Đối với các nội dung về tính hợp lệ của E-HSDT (trừ nội dung về tư cách hợp lệ), đề xuất về kỹ thuật, tài chính, việc làm rõ phải bảo đảm nguyên tắc không làm thay đổi nội dung cơ bản của E-HSDT đã nộp, không thay đổi giá dự thầu.</p> <p>23.2. Trong quá trình đánh giá, việc làm rõ E-HSDT giữa nhà thầu và Chủ đầu tư được thực hiện trực tiếp trên Hệ thống.</p> <p>23.3. Việc làm rõ E-HSDT chỉ được thực hiện giữa Chủ đầu tư và nhà thầu có E-HSDT cần phải làm rõ. Đối với các nội dung làm rõ ảnh hưởng trực tiếp đến việc đánh giá tư cách hợp lệ, năng lực, kinh nghiệm và yêu cầu về kỹ thuật, tài chính, nếu quá thời hạn làm rõ mà nhà thầu không thực hiện làm rõ hoặc có thực hiện làm rõ nhưng không đáp ứng được yêu cầu làm rõ của Chủ đầu tư thì Chủ đầu tư đánh giá E-HSDT của nhà thầu theo E-HSDT nộp trước thời điểm đóng thầu. Chủ đầu tư phải dành cho nhà thầu một khoảng thời gian hợp lý nhưng không ít hơn 03 ngày làm việc để nhà thầu thực hiện việc làm rõ E-HSDT.</p> <p>23.4. Nhà thầu không thể tự làm rõ E-HSDT sau thời điểm đóng thầu.</p> <p>23.5. Trường hợp có sự không thống nhất trong nội dung của E-HSDT hoặc có nội dung chưa rõ thì Chủ đầu tư yêu cầu nhà thầu làm rõ trên cơ sở tuân thủ quy định tại Mục 23.1 E-CDNT.</p> <p>23.6. Trường hợp có nghi ngờ về tính xác thực của các tài liệu do nhà thầu cung cấp, Chủ đầu tư được xác minh với các tổ chức, cá nhân có liên quan đến nội dung của tài liệu.</p> <p>23.7. Trường hợp E-HSMT có yêu cầu về cam kết, hợp đồng nguyên tắc thuê thiết bị, cung cấp vật liệu chính, bảo hành, bảo trì, duy tu, bảo dưỡng mà E-HSDT không đính kèm các tài liệu này thì Chủ đầu tư yêu cầu nhà thầu làm rõ E-HSDT, bổ sung tài liệu trong một khoảng thời gian phù hợp nhưng không ít hơn 03 ngày làm việc để làm cơ sở đánh giá E-HSDT.</p>
24. Các sai khác, đặt điều kiện và bỏ sót nội dung	<p>24.1. “Sai khác” là các khác biệt so với yêu cầu nêu trong E-HSMT;</p> <p>24.2. “Đặt điều kiện” là việc đặt ra các điều kiện có tính hạn chế hoặc thể hiện sự không chấp nhận hoàn toàn đối với các yêu cầu nêu trong E-HSMT;</p> <p>24.3. “Bỏ sót nội dung” là việc nhà thầu không cung cấp được một phần hoặc toàn bộ thông tin hay tài liệu theo yêu cầu nêu trong E-HSMT.</p>
25. Xác định tính đáp ứng của E-HSDT	<p>25.1. Tổ chuyên gia sẽ xác định tính đáp ứng của E-HSDT dựa trên nội dung của E-HSDT theo quy định tại Mục 10 E-CDNT.</p> <p>25.2. E-HSDT đáp ứng cơ bản là E-HSDT đáp ứng các yêu cầu nêu trong E-HSMT mà không có các sai khác, đặt điều kiện hoặc bỏ sót nội dung cơ bản. Sai khác, đặt điều kiện hoặc bỏ sót nội dung cơ bản nghĩa là những điểm trong E-HSDT</p>

	<p>mà:</p> <p>a) Nếu được chấp nhận thì sẽ gây ảnh hưởng đáng kể đến phạm vi, chất lượng hay hiệu quả sử dụng của công trình được quy định trong hợp đồng; gây hạn chế đáng kể và không thống nhất với E-HSMT đối với quyền hạn của Chủ đầu tư hoặc nghĩa vụ của nhà thầu trong hợp đồng;</p> <p>b) Nếu được sửa lại thì sẽ gây ảnh hưởng không công bằng đến vị thế cạnh tranh của nhà thầu khác có E-HSMT đáp ứng cơ bản yêu cầu nêu trong E-HSMT.</p> <p>25.3. Tổ chuyên gia phải kiểm tra các khía cạnh kỹ thuật của E-HSMT theo Mục 15 E-CDNT và việc kiểm tra đề xuất kỹ thuật nhằm khẳng định rằng tất cả các yêu cầu nêu trong Phần 2 – Yêu cầu về kỹ thuật đã được đáp ứng và E-HSMT không có những sai khác, đặt điều kiện hay bỏ sót các nội dung cơ bản.</p> <p>25.4. Nếu E-HSMT không đáp ứng cơ bản các yêu cầu nêu trong E-HSMT thì E-HSMT đó sẽ bị loại; không được phép sửa đổi các sai khác, đặt điều kiện hoặc bỏ sót nội dung cơ bản trong E-HSMT nhằm làm cho E-HSMT đó đáp ứng cơ bản E-HSMT.</p>
<p>26. Sai sót không nghiêm trọng</p>	<p>26.1. Với điều kiện E-HSMT đáp ứng cơ bản yêu cầu nêu trong E-HSMT thì Chủ đầu tư, tổ chuyên gia có thể chấp nhận các sai sót mà không phải là những sai khác, đặt điều kiện hay bỏ sót nội dung cơ bản trong E-HSMT;</p> <p>26.2. Với điều kiện E-HSMT đáp ứng cơ bản yêu cầu nêu trong E-HSMT, Chủ đầu tư có thể yêu cầu nhà thầu cung cấp các thông tin hoặc tài liệu cần thiết trong thời hạn hợp lý để sửa chữa những điểm chưa phù hợp hoặc sai sót không nghiêm trọng trong E-HSMT liên quan đến các yêu cầu về tài liệu. Yêu cầu cung cấp các thông tin và các tài liệu để khắc phục các sai sót này không được liên quan đến bất kỳ yếu tố nào của giá dự thầu. E-HSMT của nhà thầu bị loại nếu không đáp ứng yêu cầu này của Chủ đầu tư;</p> <p>26.3. Với điều kiện E-HSMT đáp ứng cơ bản yêu cầu nêu trong E-HSMT, Chủ đầu tư, tổ chuyên gia điều chỉnh các sai sót không nghiêm trọng và có thể định lượng được liên quan đến giá dự thầu; giá dự thầu sẽ được điều chỉnh để phản ánh chi phí cho các hạng mục bị thiếu hoặc chưa đáp ứng yêu cầu; việc điều chỉnh này chỉ nhằm mục đích so sánh các E-HSMT.</p>
<p>27. Nhà thầu phụ</p>	<p>27.1. Nhà thầu phụ là tổ chức, cá nhân ký hợp đồng với nhà thầu để tham gia thực hiện một phần công việc trong bảng tổng hợp giá dự thầu; không bao gồm tổ chức, cá nhân cung cấp, nguyên liệu, nhiên liệu, vật liệu, vật tư, cấu kiện bán thành phẩm, thiết bị, cho thuê thiết bị thi công. Việc nhà thầu thuê nhân công để thực hiện gói thầu không phải là sử dụng nhà thầu phụ. Trừ các phần công việc không được phép sử dụng nhà thầu phụ theo quy định tại E-BDL, nhà thầu được kê khai Nhà thầu phụ và các hạng mục công việc dành cho Nhà thầu phụ theo Mẫu số 09A Chương IV. Trường hợp tại thời điểm tham dự thầu, chưa xác định được Nhà thầu phụ thì phải kê khai các hạng mục công việc dự kiến dành cho Nhà thầu phụ.</p> <p>27.2. Việc sử dụng nhà thầu phụ sẽ không làm thay đổi các trách nhiệm của nhà thầu. Nhà thầu phải chịu trách nhiệm về khối lượng, chất lượng, tiến độ và các trách nhiệm khác đối với phần công việc do nhà thầu phụ thực hiện. Năng lực và kinh nghiệm của nhà thầu phụ sẽ không được xem xét khi đánh giá E-HSMT của nhà thầu, trừ trường hợp quy định tại Mục 27.5 E-CDNT. Bản thân nhà thầu phải đáp ứng các tiêu chí năng lực và kinh nghiệm (không xét đến năng lực và kinh nghiệm của nhà thầu phụ). Nhà thầu được ký kết hợp đồng với các nhà thầu phụ trong danh sách các nhà thầu phụ nêu trong E-HSMT hoặc ký với nhà thầu phụ được chủ đầu tư chấp thuận để tham gia thực hiện công việc xây lắp.</p> <p>27.3. Nhà thầu chỉ được sử dụng nhà thầu phụ thực hiện các công việc với tổng giá trị dành cho nhà thầu phụ không vượt quá tỷ lệ phần trăm (%) trên giá dự thầu của nhà thầu theo quy định tại E-BDL. Đối với trường hợp liên danh, từng thành</p>

	<p>viên liên danh chỉ được sử dụng nhà thầu phụ không vượt quá tỷ lệ phần trăm quy định tại Mục này trên giá trị phần công việc mà thành viên liên danh đó đảm nhận trong thoả thuận liên danh.</p> <p>27.4. Nhà thầu có hành vi chuyển nhượng thầu theo quy định tại khoản 8 Điều 16 của Luật Đấu thầu thì bị xử lý theo quy định tại điểm b khoản 1 Điều 133 của Nghị định số 214/2025/NĐ-CP.</p> <p>27.5. Chủ đầu tư có thể cho phép nhà thầu sử dụng nhà thầu phụ đặc biệt theo quy định tại E-BDL. Trường hợp nhà thầu sử dụng nhà thầu phụ đặc biệt thì nhà thầu phải kê khai danh sách nhà thầu phụ đặc biệt theo Mẫu số 09B Chương IV và kê khai về năng lực, kinh nghiệm của nhà thầu phụ đặc biệt. Tổ chuyên gia đánh giá năng lực, kinh nghiệm của nhà thầu phụ đặc biệt theo tiêu chuẩn đánh giá quy định tại Khoản 2.3 Mục 2 Chương III. Trường hợp nhà thầu phụ đặc biệt không đáp ứng yêu cầu của E-HSMT (hoặc không đề xuất nhà thầu phụ đặc biệt) và nhà thầu có năng lực, kinh nghiệm không đáp ứng yêu cầu thực hiện phần công việc đã dành cho nhà thầu phụ đặc biệt thì E-HSDT của nhà thầu được đánh giá là không đáp ứng yêu cầu của E-HSMT. Khi sử dụng nhà thầu phụ đặc biệt, nhà thầu không bắt buộc phải đáp ứng yêu cầu về năng lực, kinh nghiệm đối với phần công việc giao cho nhà thầu phụ đặc biệt.</p> <p>27.6. Nhà thầu không được sử dụng nhà thầu phụ mà nhà thầu phụ này có tham gia thực hiện cung cấp dịch vụ tư vấn cho gói thầu mà nhà thầu đã trúng thầu và các công việc tư vấn này bao gồm: lập, thẩm tra thiết kế kỹ thuật, thiết kế bản vẽ thi công, dự toán, thiết kế FEED; thẩm định giá; giám sát thực hiện hợp đồng, kiểm định; lập, thẩm định E-HSMST, E-HSMT; đánh giá E-HSDST, E-HSDT; thẩm định kết quả sơ tuyển (nếu có), kết quả lựa chọn nhà thầu; tư vấn quản lý dự án, quản lý hợp đồng, tư vấn khác mà các dịch vụ tư vấn này có phần công việc liên quan trực tiếp tới gói thầu.</p>
<p>28. Hiệu chỉnh sai lệch thừa</p>	<p>28.1. Hiệu chỉnh sai lệch thừa (chỉ áp dụng đối với loại hợp đồng trọn gói): Giá dự thầu của nhà thầu được coi là đã bao gồm toàn bộ các chi phí cần thiết để thực hiện gói thầu theo đúng thiết kế và yêu cầu kỹ thuật nêu trong E-HSMT và không tiến hành hiệu chỉnh trong trường hợp phạm vi công việc mà nhà thầu đề xuất trong E-HSDT khác so với yêu cầu nêu tại Bảng kê hạng mục công việc tại Mẫu số 01A Chương IV (hoặc phần công việc áp dụng hợp đồng trọn gói trong Mẫu số 01E Chương IV), trừ trường hợp công việc được nhà thầu đề xuất khác đó ngoài phạm vi yêu cầu trong E-HSMT (ngoài khối lượng để hoàn thành theo thiết kế); trong trường hợp này, phần công việc ngoài phạm vi yêu cầu trong E-HSMT sẽ được coi là chào thừa và giá trị của các hạng mục chào thừa sẽ bị trừ đi.</p> <p>28.2. Trường hợp nhà thầu có giảm giá, việc giảm giá được tính theo tỷ lệ phần trăm trên giá dự thầu sau khi đã hiệu chỉnh sai lệch thừa.</p> <p>28.3. Sau hiệu chỉnh sai lệch thừa theo quy định tại Mục 28.1 E-CDNT, Chủ đầu tư phải thông báo trên Hệ thống cho nhà thầu biết về việc hiệu chỉnh sai lệch thừa đối với E-HSDT của nhà thầu. Trong vòng 03 ngày làm việc, kể từ ngày nhận được thông báo của Chủ đầu tư, nhà thầu phải có ý kiến phản hồi cho Chủ đầu tư về việc chấp thuận kết quả hiệu chỉnh sai lệch thừa theo thông báo của Chủ đầu tư. Trường hợp nhà thầu không chấp thuận với kết quả hiệu chỉnh sai lệch thừa theo thông báo của Chủ đầu tư thì E-HSDT của nhà thầu đó sẽ bị loại (trừ trường hợp việc hiệu chỉnh sai lệch thừa của chủ đầu tư không chính xác).</p>
<p>29. Ưu đãi trong lựa chọn nhà thầu</p>	<p>29.1. Trường hợp sau khi đánh giá, có nhiều nhà thầu được đánh giá tốt nhất, ngang nhau thì xử lý theo thứ tự ưu tiên như sau cho đến khi lựa chọn được nhà thầu trúng thầu:</p> <p>a) Trao thầu cho doanh nghiệp nhỏ và vừa do phụ nữ làm chủ theo quy định của pháp luật về hỗ trợ doanh nghiệp nhỏ và vừa (nếu có);</p>

	<p>b) Trao thầu cho nhà thầu có điểm kỹ thuật cao hơn hoặc có số tiêu chí đánh giá về kỹ thuật ở mức chấp nhận được ít hơn đối với trường hợp gói thầu áp dụng phương pháp giá thấp nhất; trao thầu cho nhà thầu có giá dự thầu sau hiệu chỉnh sai lệch thừa, trừ đi giá trị giảm giá (nếu có) thấp hơn đối với gói thầu áp dụng phương pháp giá đánh giá;</p> <p>c) Trao thầu cho nhà thầu có trụ sở chính ở địa phương nơi triển khai gói thầu;</p> <p>d) Trao thầu cho nhà thầu có sử dụng số lượng lao động là thương binh, người khuyết tật có hợp đồng lao động với thời gian thực hiện hợp đồng từ 03 tháng trở lên, đến thời điểm đóng thầu vẫn còn hiệu lực nhiều hơn;</p> <p>đ) Trao thầu cho nhà thầu có sử dụng số lượng lao động là dân tộc thiểu số có hợp đồng lao động với thời gian thực hiện hợp đồng từ 03 tháng trở lên, đến thời điểm đóng thầu vẫn còn hiệu lực nhiều hơn;</p> <p>e) Trao thầu cho nhà thầu có sử dụng số lượng lao động là nữ giới có hợp đồng lao động với thời gian thực hiện hợp đồng từ 03 tháng trở lên, đến thời điểm đóng thầu vẫn còn hiệu lực nhiều hơn;</p> <p>g) Cho phép các nhà thầu này chào lại giá dự thầu để lựa chọn nhà thầu có giá chào thấp nhất. Nhà thầu không được chào giá cao hơn giá nhà thầu đã chào sau hiệu chỉnh sai lệch thừa, trừ đi giá trị giảm giá (nếu có). Việc chào lại giá dự thầu thực hiện theo quy định tại điểm a khoản 8 Điều 140 của Nghị định số 214/2025/NĐ-CP;</p> <p>h) Mời các nhà thầu này tham gia chào giá trực tuyến theo quy trình rút gọn. Nhà thầu không được chào giá cao hơn giá nhà thầu đã chào sau sửa lỗi, hiệu chỉnh sai lệch thừa, trừ đi giá trị giảm giá (nếu có).</p> <p>29.2. Trường hợp thuộc đối tượng ưu đãi nêu tại Mục 29.1 E-CDNT, nhà thầu phải đính kèm tài liệu chứng minh trong E-HSDT.</p> <p>29.3. Các ưu đãi khác theo quy định tại E-BDL</p>
<p>30. Đánh giá E-HSDT</p>	<p>30.1. Tổ chuyên gia áp dụng phương pháp đánh giá theo quy định tại E-BDL để đánh giá E-HSDT.</p> <p>30.2. Quy trình đánh giá E-HSDT như sau:</p> <p>a) Bước 1: Đánh giá tính hợp lệ theo quy định tại Mục 1 Chương III;</p> <ul style="list-style-type: none"> - Hệ thống tự động đánh giá trên cơ sở cam kết của nhà thầu trong đơn dự thầu đối với các nội dung: <ul style="list-style-type: none"> + Tư cách hợp lệ của nhà thầu; + Trong thời hạn 03 năm trước thời điểm đóng thầu, nhà thầu không có nhân sự (ký kết hợp đồng lao động với nhà thầu tại thời điểm nhân sự thực hiện hành vi vi phạm) bị tòa án kết án có hành vi vi phạm quy định về đấu thầu gây hậu quả nghiêm trọng theo quy định của pháp luật về hình sự nhằm mục đích cho nhà thầu đó trúng thầu. <p>Trường hợp tổ chuyên gia phát hiện nhà thầu cam kết không trung thực dẫn đến làm sai lệch kết quả lựa chọn nhà thầu thì nhà thầu sẽ bị coi là có hành vi gian lận trong đấu thầu.</p> <ul style="list-style-type: none"> - Hệ thống tự động đánh giá về trạng thái bị tạm ngừng, chấm dứt tham gia Hệ thống của Nhà thầu. - Tổ chuyên gia đánh giá tính hợp lệ của bảo đảm dự thầu, thỏa thuận liên danh (đối với trường hợp liên danh). - Nhà thầu được đánh giá là đạt ở tất cả nội dung về tính hợp lệ thì được chuyển sang đánh giá về năng lực, kinh nghiệm. <p>b) Bước 2: Đánh giá về năng lực và kinh nghiệm theo quy định tại Mục 2 Chương III;</p> <ul style="list-style-type: none"> - Hệ thống tự động đánh giá các nội dung: lịch sử hoàn thành hợp đồng, thực hiện nghĩa vụ kê khai thuế và nộp thuế, kết quả hoạt động tài chính, doanh thu bình quân hằng năm trên cơ sở thông tin kê khai, trích xuất trong E-HSDT.

Đối với các nội dung Hệ thống tự động đánh giá, nhà thầu không phải đính kèm các tài liệu để chứng minh khi nộp E-HSDT.

- Đối với yêu cầu về nguồn lực tài chính: tổ chuyên gia đánh giá trên cơ sở thông tin mà nhà thầu kê khai trong E-HSDT. Trường hợp E-HSMT có yêu cầu về cam kết cung cấp tín dụng và nhà thầu sử dụng cam kết này để chứng minh nguồn lực tài chính, tổ chuyên gia căn cứ vào tài liệu đính kèm để đánh giá. Cam kết cung cấp tín dụng bổ sung sau thời điểm đóng thầu sẽ không được xem xét, đánh giá.
- Đối với nội dung đánh giá về hợp đồng tương tự: trường hợp E-HSMT có yêu cầu về kinh nghiệm thực hiện hợp đồng xây lắp tương tự thì tổ chuyên gia căn cứ vào thông tin nhà thầu kê khai trên webform và tài liệu đính kèm để đánh giá.
- Đối với nội dung đánh giá về khả năng huy động nhân sự chủ chốt, thiết bị thi công chủ yếu, Hệ thống tự động đánh giá trên cơ sở cam kết của nhà thầu trong đơn dự thầu;
- Nhà thầu được đánh giá là đạt ở các nội dung về năng lực, kinh nghiệm thì được chuyển sang đánh giá về kỹ thuật.

c) Bước 3: Đánh giá về kỹ thuật theo quy định tại Mục 3 Chương III. Nhà thầu được đánh giá là đạt về kỹ thuật thì được chuyển sang đánh giá về tài chính.

d) Bước 4: Đánh giá về tài chính theo quy định tại Mục 4 Chương III.

đ) Bước 5: Sau khi đánh giá về tài chính, việc xếp hạng nhà thầu thực hiện theo quy định tại **E-BDL**. Trường hợp chỉ có một nhà thầu vượt qua bước đánh giá về tài chính thì không cần phải xếp hạng nhà thầu.

- Tại bước 5 này, Tổ chuyên gia tiến hành đánh giá nhân sự chủ chốt, thiết bị thi công chủ yếu của nhà thầu được xếp hạng thứ nhất theo thông tin của nhà thầu kê khai trong E-HSDT. Trường hợp nhân sự chủ chốt, thiết bị thi công chủ yếu của nhà thầu kê khai trong E-HSDT không đáp ứng yêu cầu của E-HSMT, chủ đầu tư yêu cầu nhà thầu làm rõ, bổ sung, thay thế trong một khoảng thời gian phù hợp nhưng không ít hơn 03 ngày làm việc đối với mỗi lần thay thế. Việc bổ sung, thay thế đối với từng vị trí nhân sự chủ chốt, thiết bị thi công chủ yếu được thực hiện tối đa hai lần để bảo đảm nhà thầu có nhân sự chủ chốt, thiết bị thi công chủ yếu đáp ứng yêu cầu của E-HSMT theo cam kết trong đơn dự thầu.

Trường hợp nhà thầu không bổ sung, thay thế nhân sự chủ chốt, thiết bị thi công chủ yếu theo yêu cầu của chủ đầu tư hoặc sau khi làm rõ, bổ sung, thay thế, nhà thầu không bố trí được nhân sự chủ chốt, thiết bị thi công chủ yếu đáp ứng yêu cầu của E-HSMT theo cam kết trong đơn dự thầu thì nhà thầu sẽ bị loại và bị đánh giá về uy tín khi tham dự thầu theo quy định tại Điều 20 của Nghị định số 214/2025/NĐ-CP, bị khóa tài khoản trong vòng 03 tháng kể từ ngày chủ đầu tư công khai tên nhà thầu trên Hệ thống mạng đấu thầu quốc gia. Trong trường hợp này, tổ chuyên gia tiến hành đánh giá nhân sự chủ chốt, thiết bị thi công chủ yếu của nhà thầu xếp hạng tiếp theo.

- Nhà thầu đáp ứng yêu cầu về khả năng huy động nhân sự chủ chốt, thiết bị thi công chủ yếu được mời vào đối chiếu tài liệu theo quy định tại Mục 31 E-CDNT.
- Nhà thầu được mời vào đối chiếu tài liệu mà không tiến hành hoặc từ chối đối chiếu tài liệu trong thời hạn 05 ngày làm việc kể từ ngày nhận được thông báo mời đối chiếu tài liệu hoặc không ký biên bản đối chiếu tài liệu (trừ trường hợp bất khả kháng) hoặc đối chiếu tài liệu nhưng không đáp ứng quy định của E-HSMT thì mời nhà thầu xếp hạng tiếp theo vào đối chiếu tài liệu mà không phải xếp hạng lại nhà thầu.

30.3. Nguyên tắc đánh giá E-HSDT:

a) Đối với các nội dung Hệ thống đánh giá tự động bao gồm tư cách hợp lệ, nhà thầu không có nhân sự bị tòa án kết án có hành vi vi phạm quy định về đấu thầu gây hậu quả nghiêm trọng, lịch sử không hoàn thành hợp đồng do lỗi của nhà thầu, thực hiện nghĩa vụ kê khai thuế và nộp thuế, kết quả hoạt động tài chính, doanh thu bình

	<p>quân hằng năm, trường hợp nhà thầu không kê khai thông tin hoặc có kê khai nhưng không đúng, không đầy đủ, không đáp ứng theo yêu cầu của E-HSMT thì Hệ thống đánh giá nhà thầu "không đạt" ở nội dung này. Tổ chuyên gia không thể sửa đổi kết quả đánh giá từ "không đạt" thành "đạt" khi Hệ thống đã đánh giá "không đạt". Trường hợp các thông tin mà nhà thầu cam kết, kê khai trong E-HSDT không trung thực dẫn đến làm sai lệch kết quả đánh giá E-HSDT của nhà thầu thì nhà thầu sẽ bị coi là có hành vi gian lận;</p> <p>b) Trường hợp có sự sai khác giữa thông tin về bảo đảm dự thầu mà nhà thầu kê khai trên webform và thông tin trong file scan bảo đảm dự thầu đính kèm thì căn cứ vào thông tin trong file scan bảo đảm dự thầu (đối với trường hợp áp dụng bảo lãnh dự thầu hoặc giấy chứng nhận bảo hiểm bảo lãnh bằng văn bản giấy) để đánh giá;</p> <p>c) Trường hợp có sự không thống nhất giữa thông tin về hợp đồng tương tự kê khai trên webform và file tài liệu chứng minh các thông tin về hợp đồng đó thì Chủ đầu tư yêu cầu nhà thầu làm rõ E-HSDT. Trường hợp các hợp đồng mà nhà thầu kê khai, đính kèm trong E-HSDT không đáp ứng yêu cầu của E-HSMT hoặc nhà thầu không kê khai, kê khai không đầy đủ hợp đồng tương tự trên webform, Chủ đầu tư yêu cầu nhà thầu làm rõ, bổ sung hợp đồng khác (được cập nhật từ hồ sơ năng lực của nhà thầu trên Hệ thống) để đáp ứng yêu cầu của E-HSMT trong một khoảng thời gian phù hợp nhưng không ít hơn 03 ngày làm việc. Trường hợp nhà thầu không có hợp đồng đáp ứng yêu cầu của E-HSMT thì nhà thầu bị loại;</p> <p>d) Đối với các nội dung ngoài các nội dung nêu tại các điểm a, b và c Mục này, trường hợp có sự không thống nhất giữa thông tin kê khai trên webform và file đính kèm thì thông tin trên webform là cơ sở để xem xét, đánh giá.</p> <p>đ) Nhà thầu được mời vào đối chiếu tài liệu phải chuẩn bị các tài liệu để đối chiếu, chứng minh các thông tin mà nhà thầu kê khai trong E-HSDT. Đối với các nội dung về tính hợp lệ, lịch sử không hoàn thành hợp đồng do lỗi của nhà thầu, thực hiện nghĩa vụ kê khai thuế và nộp thuế, kết quả hoạt động tài chính, doanh thu bình quân hằng năm đã được Hệ thống đánh giá tự động là "đạt" theo thông tin kê khai, trích xuất trong E-HSDT mà tổ chuyên gia đánh giá lại là "không đạt" thì tổ chuyên gia chỉnh sửa lại kết quả đánh giá từ "đạt" thành "không đạt". Đối với thông tin về thực hiện nghĩa vụ kê khai thuế và nộp thuế, doanh thu bình quân hằng năm, kết quả hoạt động tài chính từ năm 2021 trở đi, chỉ đối chiếu nếu nhà thầu cập nhật thông tin mà không đối chiếu trong trường hợp các thông tin trên do Hệ thống tự động trích xuất từ Hệ thống thông tin quốc gia về đăng ký doanh nghiệp, Hệ thống thuế điện tử.</p>
<p>31. Đối chiếu tài liệu</p>	<p>31.1. Nhà thầu được Chủ đầu tư mời vào đối chiếu tài liệu phải nộp một bộ tài liệu chứng minh tính hợp lệ, năng lực và kinh nghiệm cho Chủ đầu tư¹ để Chủ đầu tư tổ chức đối chiếu tài liệu với thông tin nhà thầu kê khai trong E-HSDT, bao gồm:</p> <p>a) Bản gốc bảo đảm dự thầu (đối với trường hợp sử dụng thư bảo lãnh hoặc giấy chứng nhận bảo hiểm bảo lãnh bằng văn bản giấy) hoặc tiền mặt hoặc Séc bảo chi theo quy định tại Mục 18.7 E-CDNT;</p> <p>b) Đối với nhà thầu tự cập nhật số liệu về thuế trên Hệ thống từ năm 2021 trở đi (không phải do Hệ thống tự trích xuất), tài liệu chứng minh thực hiện nghĩa vụ kê khai thuế, nộp thuế của năm gần nhất phù hợp với số liệu về thuế của nhà thầu trên Hệ thống thuế điện tử. Trường hợp số liệu của nhà thầu do Hệ thống trích xuất từ Hệ thống thuế điện tử thì không yêu cầu nhà thầu xuất trình tài liệu để chứng minh;</p>

¹ Trường hợp trong hợp đồng ký giữa chủ đầu tư và đơn vị tư vấn có nội dung thuê đơn vị tư vấn thực hiện đối chiếu tài liệu thì tổ chuyên gia do đơn vị tư vấn thành lập còn phải thực hiện trách nhiệm đối chiếu tài liệu.

	<p>c) Đối với nhà thầu tự cập nhật số liệu tài chính trên Hệ thống từ năm 2021 trở đi (không phải do Hệ thống tự trích xuất), tài liệu chứng minh tình hình tài chính theo quy định tại Mẫu số 08A Chương IV phù hợp với số liệu tài chính trên Hệ thống thuế điện tử. Trường hợp số liệu của nhà thầu do Hệ thống trích xuất từ Hệ thống thông tin quốc gia về đăng ký doanh nghiệp, Hệ thống thuế điện tử thì không yêu cầu nhà thầu xuất trình tài liệu để chứng minh;</p> <p>d) Các tài liệu chứng minh về hợp đồng tương tự (trong trường hợp E-HSMT có yêu cầu về kinh nghiệm thực hiện hợp đồng tương tự) mà nhà thầu kê khai, đính kèm trong E-HSDT (hợp đồng, biên bản nghiệm thu, thanh lý, thông tin về hóa đơn theo quy định của pháp luật...);</p> <p>đ) Tài liệu chứng minh nguồn lực tài chính theo quy định tại Mẫu số 08B, Mẫu số 08C Chương IV;</p> <p>e) Tài liệu chứng minh khả năng huy động nhân sự chủ chốt, thiết bị thi công chủ yếu đáp ứng yêu cầu của E-HSDT.</p> <ul style="list-style-type: none"> - Đối với nhân sự chủ chốt: bằng cấp, chứng chỉ, kinh nghiệm của nhân sự mà nhà thầu kê khai trong E-HSDT. - Đối với thiết bị thi công chủ yếu thuộc sở hữu của nhà thầu: nhà thầu cần cung cấp giấy đăng ký thiết bị hoặc hợp đồng, hóa đơn mua hàng hoặc giấy đăng kiểm, kiểm định theo quy định của pháp luật. Nhà thầu chỉ cần cung cấp một trong các tài liệu này mà không cần cung cấp bất kỳ tài liệu khác để chứng minh khả năng huy động thiết bị thi công chủ yếu, kể cả trong trường hợp Chủ đầu tư có các yêu cầu khác; - Đối với thiết bị thi công chủ yếu không thuộc sở hữu của nhà thầu: nhà thầu cần cung cấp hợp đồng nguyên tắc với bên cho thuê, đồng thời kèm theo một trong các tài liệu sau để chứng minh thiết bị thuộc sở hữu của bên cho thuê: giấy đăng ký thiết bị hoặc hợp đồng, hóa đơn mua hàng hoặc giấy đăng kiểm, kiểm định theo quy định của pháp luật. Nhà thầu không cần cung cấp bất kỳ tài liệu khác để chứng minh khả năng huy động thiết bị thi công chủ yếu, kể cả trong trường hợp Chủ đầu tư có các yêu cầu khác. <p>g) Tài liệu khác (nếu có).</p> <p>31.2. Nhà thầu có tài liệu đối chiếu phù hợp sẽ được xét duyệt trúng thầu. Đối với số liệu về thuế, số liệu về tài chính từ năm 2021 trở đi do nhà thầu tự cập nhật không phù hợp với số liệu trên Hệ thống thông tin quốc gia về đăng ký doanh nghiệp, Hệ thống thuế điện tử dẫn đến làm sai lệch kết quả lựa chọn nhà thầu thì nhà thầu bị loại và bị coi là có hành vi gian lận quy định tại điểm b Mục 4.4 E-CDNT.</p> <p>31.3. Chủ đầu tư gửi thông báo mời đối chiếu tài liệu đến nhà thầu trên Hệ thống. Trong thông báo mời đối chiếu tài liệu phải ghi rõ thời gian có hiệu lực của bảo lãnh dự thầu (đối với bảo đảm dự thầu có giá trị dưới 50 triệu đồng); địa điểm, thời gian thực hiện đối chiếu tài liệu trên cơ sở bảo đảm nhà thầu có đủ thời gian chuẩn bị và đến đối chiếu tài liệu theo yêu cầu của Chủ đầu tư.</p>
<p>32. Điều kiện xét duyệt trúng thầu</p>	<p>Nhà thầu được xem xét, đề nghị trúng thầu khi đáp ứng đủ các điều kiện sau đây:</p> <p>32.1. Có E-HSDT hợp lệ theo quy định tại Mục 1 Chương III. Trường hợp tại thời điểm xét duyệt trúng thầu, nếu nhà thầu bị tạm ngưng, chấm dứt tham gia Hệ thống thì Chủ đầu tư cần yêu cầu nhà thầu thực hiện khôi phục trạng thái tham gia để được xét duyệt trúng thầu;</p> <p>32.2. Có năng lực và kinh nghiệm đáp ứng yêu cầu theo quy định tại Mục 2 Chương III;</p> <p>32.3. Có đề xuất về kỹ thuật đáp ứng yêu cầu theo quy định tại Mục 3 Chương III;</p> <p>32.4. Đáp ứng điều kiện theo quy định tại E-BDL;</p> <p>32.5. Có giá đề nghị trúng thầu (đã bao gồm thuế, phí, lệ phí (nếu có)) không vượt giá gói thầu để làm căn cứ xét duyệt trúng thầu theo quy định tại E-BDL.</p>

<p>33. Hủy thầu</p>	<p>33.1. Các trường hợp hủy thầu bao gồm:</p> <p>a) Tất cả E-HSDT không đáp ứng được các yêu cầu của E-HSMT;</p> <p>b) Thay đổi về mục tiêu, phạm vi đầu tư trong quyết định đầu tư đã được phê duyệt đối với dự án hoặc thay đổi về mục tiêu, phạm vi mua sắm đối với dự toán mua sắm do sắp xếp đơn vị hành chính, tổ chức bộ máy nhà nước và các trường hợp bất khả kháng khác làm thay đổi khối lượng công việc, tiêu chuẩn đánh giá đã ghi trong E-HSMT.</p> <p>c) E-HSMT không tuân thủ quy định của Luật Đấu thầu, quy định khác của pháp luật có liên quan dẫn đến nhà thầu được lựa chọn không đáp ứng yêu cầu để thực hiện gói thầu;</p> <p>d) Tổ chức, cá nhân khác ngoài nhà thầu trúng thầu thực hiện hành vi bị cấm quy định tại Điều 16 của Luật Đấu thầu dẫn đến sai lệch kết quả lựa chọn nhà thầu;</p> <p>đ) Hủy thầu theo quy định tại khoản 5 Điều 42 của Luật Đấu thầu.</p> <p>33.2. Tổ chức, cá nhân vi phạm quy định pháp luật về đấu thầu dẫn đến hủy thầu theo quy định tại các điểm c và d Mục 33.1 E-CDNT phải đền bù chi phí cho các bên liên quan và bị xử lý theo quy định của pháp luật.</p> <p>33.3. Trường hợp hủy thầu theo quy định tại Mục này, trong thời hạn 05 ngày làm việc, Chủ đầu tư phải hoàn trả hoặc giải toả bảo đảm dự thầu cho nhà thầu đã nộp bản gốc bảo đảm dự thầu, trừ trường hợp nhà thầu vi phạm dẫn đến không được hoàn trả giá trị bảo đảm dự thầu theo quy định tại khoản 9 Điều 14 của Luật Đấu thầu.</p>
<p>34. Thông báo kết quả lựa chọn nhà thầu</p>	<p>34.1. Chủ đầu tư đăng tải thông báo kết quả lựa chọn nhà thầu trên Hệ thống kèm theo báo cáo đánh giá E-HSDT trong 05 ngày làm việc, kể từ ngày phê duyệt kết quả lựa chọn nhà thầu. Nội dung thông báo kết quả lựa chọn nhà thầu như sau:</p> <p>a) Thông tin về gói thầu:</p> <ul style="list-style-type: none"> - Số E-TBMT; - Tên gói thầu; - Giá gói thầu hoặc dự toán được duyệt (nếu có); - Tên Chủ đầu tư; - Hình thức lựa chọn nhà thầu; - Loại hợp đồng; - Thời gian thực hiện gói thầu; <p>b) Thông tin về nhà thầu trúng thầu:</p> <ul style="list-style-type: none"> - Mã số thuế; - Tên nhà thầu; - Giá dự thầu; - Giá dự thầu sau khi hiệu chỉnh sai lệch thừa (nếu có), giảm giá (nếu có); - Điểm kỹ thuật (nếu có); - Giá đánh giá (nếu có); - Giá trúng thầu; - Thời gian thực hiện gói thầu. - Thời gian thực hiện hợp đồng. <p>c) Danh sách nhà thầu không được lựa chọn và tóm tắt về lý do không được lựa chọn của từng nhà thầu.</p> <p>34.2. Trường hợp có yêu cầu giải thích lý do cụ thể nhà thầu không trúng thầu, nhà thầu gửi đề nghị tới chủ đầu tư trên Hệ thống hoặc gặp trực tiếp chủ đầu tư. Chủ đầu tư có trách nhiệm trả lời yêu cầu của nhà thầu trong thời hạn 02 ngày làm việc kể từ ngày nhận được yêu cầu của nhà thầu.</p> <p>34.3. Trường hợp hủy thầu theo quy định tại điểm a Mục 33.1 E-CDNT, trong thông báo kết quả lựa chọn nhà thầu và trên Hệ thống phải nêu rõ lý do hủy thầu.</p>
<p>35. Thông báo chấp thuận E-</p>	<p>Sau khi Chủ đầu tư đăng tải thông báo kết quả lựa chọn nhà thầu, Chủ đầu tư gửi thông báo chấp thuận E-HSDT và trao hợp đồng thông qua Hệ thống, bao gồm</p>

<p>HSDT và trao hợp đồng</p>	<p>cả yêu cầu về biện pháp bảo đảm thực hiện hợp đồng, thời gian hoàn thiện, ký kết hợp đồng theo quy định tại Mẫu số 13 Chương VIII cho nhà thầu trúng thầu. Thông báo chấp thuận E-HSDT và trao hợp đồng là một phần của hồ sơ hợp đồng. Trường hợp nhà thầu trúng thầu không hoàn thiện, ký hợp đồng hoặc không nộp bảo đảm thực hiện hợp đồng theo thời hạn nêu trong thông báo chấp thuận E-HSDT và trao hợp đồng thì nhà thầu sẽ bị loại và không được hoàn trả giá trị bảo đảm dự thầu theo quy định tại điểm b Mục 18.5 E-CDNT. Thời hạn nêu trong thông báo chấp thuận E-HSDT và trao hợp đồng được tính kể từ ngày Chủ đầu tư gửi thông báo chấp thuận này cho nhà thầu trúng thầu trên Hệ thống.</p>
<p>36. Điều kiện ký kết hợp đồng</p>	<p>36.1. Tại thời điểm ký kết hợp đồng, E-HSDT của nhà thầu được lựa chọn còn hiệu lực.</p> <p>36.2. Tại thời điểm ký kết hợp đồng, nhà thầu được lựa chọn phải bảo đảm đáp ứng yêu cầu về năng lực kỹ thuật, tài chính để thực hiện gói thầu theo yêu cầu của E-HSMT. Trường hợp thực tế nhà thầu không còn đáp ứng cơ bản yêu cầu về năng lực kỹ thuật, tài chính theo quy định nêu trong E-HSMT thì Chủ đầu tư sẽ từ chối ký kết hợp đồng với nhà thầu. Chủ đầu tư sẽ hủy quyết định phê duyệt kết quả lựa chọn nhà thầu, thông báo chấp thuận E-HSDT và trao hợp đồng trước đó và mời nhà thầu xếp hạng tiếp theo vào đối chiếu tài liệu.</p> <p>36.3. Chủ đầu tư phải bảo đảm các điều kiện về vốn tạm ứng, vốn thanh toán, mặt bằng thực hiện và các điều kiện cần thiết khác để triển khai thực hiện gói thầu theo đúng tiến độ.</p>
<p>37. Bảo đảm thực hiện hợp đồng</p>	<p>37.1. Nhà thầu được lựa chọn phải thực hiện biện pháp bảo đảm thực hiện hợp đồng trước hoặc cùng thời điểm hợp đồng có hiệu lực theo quy định tại Mục 5 E-ĐKC Chương VI. Trường hợp áp dụng Bảo lãnh thực hiện hợp đồng phải sử dụng mẫu tại Chương VIII hoặc một mẫu khác được Chủ đầu tư chấp thuận.</p> <p>37.2. Nhà thầu không được hoàn trả bảo đảm thực hiện hợp đồng trong trường hợp sau đây:</p> <ul style="list-style-type: none"> a) Từ chối thực hiện hợp đồng khi hợp đồng có hiệu lực; b) Vi phạm thỏa thuận trong hợp đồng; c) Thực hiện hợp đồng chậm tiến độ do lỗi của mình nhưng từ chối gia hạn hiệu lực của bảo đảm thực hiện hợp đồng.
<p>38. Giải quyết kiến nghị trong đấu thầu</p>	<p>38.1. Đối với gói thầu thuộc phạm vi điều chỉnh của Luật Đấu thầu:</p> <ul style="list-style-type: none"> a) Khi thấy quyền và lợi ích hợp pháp bị ảnh hưởng, nhà thầu, cơ quan, tổ chức được kiến nghị Hội đồng giải quyết kiến nghị, người có thẩm quyền, chủ đầu tư xem xét lại các vấn đề trong quá trình lựa chọn nhà thầu, kết quả lựa chọn nhà thầu theo quy định tại các Điều 89 của Luật Đấu thầu và các Điều 137, 138 và 139 của Nghị định số 214/2025/NĐ-CP. b) Trường hợp kiến nghị lên Chủ đầu tư, nhà thầu, cơ quan, tổ chức gửi kiến nghị trực tiếp trên Hệ thống. Trường hợp kiến nghị lên Hội đồng giải quyết kiến nghị, người có thẩm quyền, nhà thầu gửi kiến nghị theo địa chỉ quy định tại E-BDL. <p>38.2. Đối với hoạt động lựa chọn nhà thầu quy định tại điểm d khoản 7 Điều 3 của Luật Đấu thầu hoặc hoạt động lựa chọn nhà thầu không thuộc phạm vi điều chỉnh của Luật Đấu thầu, việc giải quyết kiến nghị thực hiện theo quy định tại E-BDL.</p>

Chương II. BẢNG DỮ LIỆU ĐẦU THẦU

E-CDNT 1.1	Tên Chủ đầu tư: Chi nhánh Tổng công ty Điện lực Dầu khí Việt Nam – CTCP – Công ty Điện lực Dầu khí Nhơn Trạch
E-CDNT 1.2	Tên gói thầu: Gói 1: “Thi công hạng mục: Kết nối liên thông đường nội bộ từ NMD Nhơn Trạch 1 qua NMD Nhơn Trạch 3&4”. Tên dự án/dự toán mua sắm: Kết nối liên thông đường nội bộ từ NMD Nhơn Trạch 1 qua NMD Nhơn Trạch 3&4.
E-CDNT 3	Nguồn vốn: Sản xuất kinh doanh năm 2025.
E-CDNT 5.1 (c)	<p>Bảo đảm cạnh tranh trong đấu thầu theo quy định như sau:</p> <ul style="list-style-type: none"> - Nhà thầu tham dự thầu không có cổ phần hoặc vốn góp trên 30% với: Tổng công ty Điện lực Dầu khí Việt nam – Công ty cổ phần và Chi nhánh Tổng công ty Điện lực Dầu khí Việt nam – Công ty cổ phần – Công ty Điện lực Dầu khí Nhơn Trạch, địa chỉ: Ấp 3, xã Đại Phước, tỉnh Đồng Nai. + Trường hợp nhà thầu, chủ đầu tư là công ty mẹ, công ty con, công ty thành viên trong tập đoàn kinh tế nhà nước, tổng công ty nhà nước, nhà thầu được tham dự gói thầu của chủ đầu tư nếu sản phẩm, dịch vụ thuộc gói thầu đó thuộc ngành, nghề sản xuất, kinh doanh chính của tập đoàn kinh tế nhà nước, tổng công ty nhà nước. + Trường hợp nhà thầu là đơn vị sự nghiệp công lập, nhà thầu tham dự thầu không cùng thuộc một cơ quan hoặc tổ chức trực tiếp quản lý với Chủ đầu tư, trừ trường hợp: nhà thầu là đơn vị sự nghiệp công lập thuộc cơ quan quản lý nhà nước có chức năng, nhiệm vụ được giao phù hợp với tính chất gói thầu của cơ quan quản lý nhà nước đó; các đơn vị sự nghiệp công lập có cùng một cơ quan trực tiếp quản lý. + Đơn vị sự nghiệp công lập và doanh nghiệp có cùng một cơ quan trực tiếp quản lý, góp vốn khi tham dự thầu các gói thầu của nhau không phải đáp ứng quy định độc lập về pháp lý và độc lập về tài chính giữa nhà thầu với chủ đầu tư. - Nhà thầu tham dự thầu không có cổ phần hoặc vốn góp với các nhà thầu tư vấn; không cùng có cổ phần hoặc vốn góp trên 20% của một tổ chức, cá nhân khác với từng bên, cụ thể như sau: <ul style="list-style-type: none"> + Tư vấn lập thiết kế kỹ thuật, thiết kế bản vẽ thi công (đối với công trình thiết kế hai bước), dự toán: Công ty TNHH Tư vấn Xây dựng Trung Nam VN; + Tư vấn thẩm tra thiết kế kỹ thuật, thiết kế bản vẽ thi công (đối với công trình thiết kế hai bước), dự toán: Công ty TNHH Đầu Tư Phát Triển XD - TM - DV An Hưng Thịnh; - Nhà thầu tham dự thầu không cùng thuộc một cơ quan hoặc tổ chức trực tiếp quản lý với nhà thầu tư vấn (đã nêu trên)¹. - Tỷ lệ cổ phần, vốn góp giữa các bên được xác định tại thời điểm đóng thầu và theo tỷ lệ ghi trong giấy chứng nhận đăng ký doanh nghiệp, quyết định thành lập, các giấy tờ khác có giá trị tương đương. <p>Trường hợp nhà thầu tham dự thầu với tư cách liên danh hoặc nhà thầu tư vấn được lựa chọn với tư cách liên danh, tỷ lệ sở hữu vốn của tổ chức, cá nhân khác trong liên danh được xác định theo công thức sau:</p> $\text{Tỷ lệ sở hữu vốn} = \sum_{i=1}^n X_i \times Y_i$

¹ Chỉ đánh giá nội dung này đối với nhà thầu là đơn vị sự nghiệp.

	<p>Trong đó:</p> <p>X_i: Tỷ lệ sở hữu vốn của tổ chức, cá nhân khác trong thành viên liên danh thứ i</p> <p>Y_i: Tỷ lệ phần trăm (%) khối lượng công việc của thành viên liên danh thứ i trong hòa thuận liên danh;</p> <p>n: Số thành viên tham gia trong liên danh.</p>
E-CDNT 5.1 (e)	Điều kiện về cấp doanh nghiệp: <i>Là doanh nghiệp cấp nhỏ hoặc siêu nhỏ theo quy định của pháp luật về doanh nghiệp.</i>
E-CDNT 7.6	Tổ chức khảo sát hiện trường: không.
E-CDNT 7.7	Hội nghị tiền đấu thầu: không.
E-CDNT 8	Chi phí nộp E-HSDT: <i>[Hệ thống tự trích xuất theo quy định hiện hành].</i>
E-CDNT 10.8	<p>Nhà thầu phải nộp cùng với E-HSDT các tài liệu sau đây:</p> <p>1. Giấy đăng ký hoạt động hợp pháp được cấp theo quy định của pháp luật (Tổ chức tham gia hoạt động xây dựng phải là doanh nghiệp theo luật doanh nghiệp năm 2020 hoặc có chức năng tham gia hoạt động xây dựng được thành lập theo quy định của pháp luật, có ngành nghề phù hợp và đáp ứng các yêu cầu cụ thể đối với từng lĩnh vực hoạt động xây dựng); 2. Tài liệu chứng minh năng lực hoạt động theo quy định của pháp luật chuyên ngành...</p>
E-CDNT 12.1	Nhà thầu không được phép nộp đề xuất phương án kỹ thuật thay thế.
E-CDNT 17.1	Thời hạn hiệu lực của E-HSDT là: ≥ 90 ngày, kể từ ngày có thời điểm đóng thầu.
E-CDNT 18.2	<p>Nội dung bảo đảm dự thầu:</p> <p>- Giá trị bảo đảm dự thầu: 9.500.000 VNĐ. Đối với nhà thầu có tên trong danh sách nhà thầu có các hành vi quy định tại khoản 1 Điều 20 của Nghị định số 214/2025/NĐ-CP và được đăng tải trên Hệ thống mạng đấu thầu quốc gia phải thực hiện biện pháp bảo đảm dự thầu với giá trị gấp 03 lần giá trị yêu cầu nêu trên trong thời hạn 02 năm kể từ lần cuối cùng thực hiện các hành vi này. Trường hợp nhà thầu liên danh, thành viên liên danh có các hành vi quy định tại khoản 1 Điều 20 của Nghị định số 214/2025/NĐ-CP như nêu trên phải thực hiện biện pháp bảo đảm dự thầu với giá trị gấp 03 lần giá trị bảo đảm dự thầu tương ứng với tỷ lệ giá trị công việc thành viên đó đảm nhận trong liên danh trong thời hạn 02 năm kể từ lần cuối cùng thực hiện hành vi này.</p> <p>- Thời gian có hiệu lực của bảo đảm dự thầu: ≥ 120 ngày</p>
E-CDNT 18.4	Thời gian hoàn trả hoặc giải tỏa bảo đảm dự thầu đối với nhà thầu không được lựa chọn: 14 ngày, kể từ ngày kết quả lựa chọn nhà thầu được phê duyệt
E-CDNT 18.8	Bảo đảm dự thầu: nhà thầu có cam kết trong đơn dự thầu.
E-CDNT 27.1	Các phần công việc của gói thầu không được sử dụng nhà thầu phụ bao gồm: <i>các phần công việc của gói thầu không cho phép sử dụng nhà thầu phụ</i>
E-CDNT 27.3	Giá trị tối đa dành cho nhà thầu phụ: 0% giá dự thầu của nhà thầu
E-CDNT 27.5	Sử dụng nhà thầu phụ đặc biệt: Không được phép
E-CDNT 29.3	- Các ưu đãi khác (nếu có):
E-CDNT 30.1	<p>Phương pháp đánh giá E-HSDT là:</p> <p>- Đánh giá về năng lực và kinh nghiệm: Đạt/Không đạt.</p> <p>- Đánh giá về kỹ thuật: Đạt/Không đạt</p> <p>- Đánh giá về tài chính: <i>áp dụng phương pháp giá thấp nhất.</i></p>
E-CDNT 30.2(đ)	Xếp hạng nhà thầu: nhà thầu có giá dự thầu sau hiệu chỉnh sai lệch thừa (nếu có), trừ đi giá trị giảm giá (nếu có) thấp nhất được xếp hạng thứ nhất
E-CDNT 32.4	<i>[Hệ thống trích xuất khi chọn phương pháp đánh giá tại Mục 30.1 E-BDL như sau: nhà thầu có giá dự thầu sau hiệu chỉnh sai lệch thừa (nếu có), trừ đi giá trị giảm giá (nếu có) thấp nhất];</i>
E-CDNT 32.5	Giá gói thầu để làm căn cứ xét duyệt trúng thầu: giá gói thầu được phê duyệt trong kế hoạch lựa chọn nhà thầu. Trường hợp dự toán của gói thầu được phê duyệt thấp hơn hoặc cao hơn giá gói thầu được phê duyệt thì dự toán này sẽ

<p>E-CDNT 38.1 (b)</p>	<p>thay thế giá gói thầu để làm cơ sở xét duyệt trúng thầu</p> <p>- Người có thẩm quyền: Công ty Điện lực Dầu khí Nhơn Trạch <i>Áp 3, xã Đại Phước, tỉnh Đồng Nai.</i> <i>ĐT: 0251.2225741 Fax: 0251.2225740</i> E-mail: <i>vanthu@nt.pvpower.vn</i></p> <p>- Bộ phận thường trực giúp việc cho Chủ tịch Hội đồng tư vấn giải quyết kiến nghị: Công ty Điện lực Dầu khí Nhơn Trạch <i>Áp 3, xã Đại Phước, tỉnh Đồng Nai</i> <i>ĐT: 0251.2225741 Fax: 0251.2225740</i> E-mail: <i>vanthu@nt.pvpower.vn</i></p>
<p>E-CDNT 38.2</p>	<p>Khi thấy quyền và lợi ích hợp pháp bị ảnh hưởng, nhà thầu, cơ quan, tổ chức được kiến nghị theo quy trình sau: _____ (ghi cụ thể quy trình, thủ tục của việc giải quyết kiến nghị của đơn vị, tổ chức đồng thời ghi rõ Email, địa chỉ của cá nhân/tổ chức/đơn vị giải quyết kiến nghị)</p>

Chương III. TIÊU CHUẨN ĐÁNH GIÁ E-HSDT

Mục 1. Đánh giá tính hợp lệ của E-HSDT

E-HSDT của nhà thầu được đánh giá là hợp lệ khi đáp ứng đầy đủ các nội dung sau đây:

1. Có bảo đảm dự thầu¹ không vi phạm một trong các trường hợp quy định tại Mục 18.3 E-CDNT. Thư bảo lãnh phải được đại diện hợp pháp của tổ chức tín dụng trong nước hoặc chi nhánh ngân hàng nước ngoài được thành lập theo pháp luật Việt Nam hoặc giấy chứng nhận bảo hiểm bảo lãnh phải được đại diện hợp pháp của doanh nghiệp bảo hiểm phi nhân thọ trong nước, chi nhánh doanh nghiệp bảo hiểm phi nhân thọ nước ngoài được thành lập theo pháp luật Việt Nam ký tên, đóng dấu (nếu có) với giá trị bảo lãnh, thời hạn có hiệu lực và đơn vị thụ hưởng theo yêu cầu của E-HSMT (đối với bảo lãnh dự thầu điện tử thì phải được ký số). Thư bảo lãnh hoặc giấy chứng nhận bảo hiểm bảo lãnh không được ký trước khi Chủ đầu tư phát hành E-HSMT; không được kèm theo các điều kiện gây bất lợi cho Chủ đầu tư (trong đó bao gồm việc không đáp ứng đủ các cam kết theo quy định tại Mẫu số 04A, Mẫu số 04B Chương IV). Đối với bảo lãnh dự thầu hoặc chứng nhận bảo hiểm bảo lãnh bằng văn bản giấy, trường hợp có sự sai khác giữa thông tin về bảo đảm dự thầu mà nhà thầu kê khai trên Hệ thống và thông tin trong file quét (scan) thư bảo lãnh đính kèm thì căn cứ vào thông tin trong file quét (scan) thư bảo lãnh dự thầu để đánh giá. Đối với nhà thầu liên danh, các thành viên liên danh phải sử dụng cùng thể thức bảo lãnh dự thầu: bảo lãnh dự thầu điện tử hoặc bằng giấy.

Đối với gói thầu có giá trị bảo đảm dự thầu nhỏ hơn 50 triệu đồng, nhà thầu có cam kết trong đơn dự thầu theo quy định tại Mục 18.7 E-CDNT.

2. Trường hợp nhà thầu liên danh thì thỏa thuận liên danh phải nêu rõ nội dung công việc cụ thể và ước tính giá trị tương ứng mà từng thành viên trong liên danh sẽ thực hiện theo Mẫu số 03 Chương IV. Việc phân chia công việc trong liên danh phải căn cứ các hạng mục nêu trong bảng tổng hợp giá dự thầu quy định tại Mẫu số 11 (11A hoặc 11B hoặc 11C hoặc 11D hoặc 11E) Chương IV hoặc theo các công việc thuộc quá trình sản xuất hạng mục trong bảng tổng hợp giá dự thầu; không được phân chia các công việc không thuộc các hạng mục này hoặc không thuộc quá trình sản xuất các hạng mục này.

3. Nhà thầu bảo đảm tư cách hợp lệ theo quy định tại Mục 5 E-CDNT.

4. Không trong trạng thái bị tạm ngừng, chấm dứt tham gia Hệ thống.

5. Trong thời hạn 03 năm trước thời điểm đóng thầu, nhà thầu không có nhân sự (ký kết hợp đồng lao động với nhà thầu tại thời điểm nhân sự thực hiện hành vi vi phạm) bị tòa án kết án có hành vi vi phạm quy định về đấu thầu gây hậu quả nghiêm trọng theo quy định của pháp luật về hình sự nhằm mục đích cho nhà thầu đó trúng thầu.

Nhà thầu có E-HSDT hợp lệ được xem xét, đánh giá trong bước tiếp theo.

Mục 2. Tiêu chuẩn đánh giá về năng lực và kinh nghiệm²

2.1. Tiêu chuẩn đánh giá về năng lực và kinh nghiệm

Nhà thầu tham dự thầu phải cam kết có đủ năng lực, kinh nghiệm để thực hiện gói thầu (nội dung về cam kết được thực hiện cùng với đơn dự thầu khi nhà thầu nộp E-HSDT)

¹ Trường hợp đối với gói thầu áp dụng đấu thầu trước, pháp luật không có yêu cầu nhà thầu thực hiện bảo đảm dự thầu thì bỏ khoản này.

² Đối với gói thầu áp dụng chào hàng cạnh tranh, căn cứ vào quy mô, tính chất của gói thầu, E-HSMT có thể bao gồm tiêu chuẩn đánh giá về năng lực và kinh nghiệm hoặc không bao gồm tiêu chuẩn này nhưng nhà thầu tham dự thầu phải cam kết có đủ năng lực, kinh nghiệm để thực hiện gói thầu (nội dung về cam kết được thực hiện cùng với đơn dự thầu khi nhà thầu nộp E-HSDT). Nhà thầu không phải cung cấp tài liệu chứng minh năng lực, kinh nghiệm để đối chiếu trong trường hợp E-HSMT không yêu cầu về năng lực, kinh nghiệm);

2.2. Tiêu chuẩn đánh giá về năng lực kỹ thuật

a) Nhân sự chủ chốt:

Căn cứ quy mô, tính chất của gói thầu và pháp luật về xây dựng mà chủ đầu tư đưa ra yêu cầu về nhân sự chủ chốt trong E-HSMT cho phù hợp như chỉ huy trưởng công trường, cán bộ phụ trách kỹ thuật, an toàn lao động và các vị trí công việc quan trọng khác. E-HSMT không được yêu cầu về nhân sự chủ chốt đối với các vị trí công nhân kỹ thuật, lao động phổ thông.

Nhà thầu phải cam kết trong đơn dự thầu về việc có đủ nhân sự chủ chốt đáp ứng yêu cầu của E-HSMT để làm cơ sở đánh giá. Nhà thầu cung cấp thông tin chi tiết về các nhân sự chủ chốt được đề xuất và hồ sơ kinh nghiệm của nhân sự theo các Mẫu số 06A, 06B và 06C Chương IV. Nhân sự chủ chốt có thể thuộc biên chế của nhà thầu hoặc do nhà thầu huy động. Trường hợp nhà thầu được xếp thứ nhất, nhân sự chủ chốt mà nhà thầu đề xuất trong E-HSMT không đáp ứng yêu cầu hoặc không chứng minh được khả năng huy động nhân sự (bao gồm cả trường hợp nhân sự đã huy động cho hợp đồng khác có thời gian làm việc trùng với thời gian thực hiện gói thầu này), chủ đầu tư cho phép nhà thầu bổ sung, thay thế. Nhà thầu chỉ được phép bổ sung, thay thế tối đa hai lần đối với từng vị trí nhân sự chủ chốt trong thời hạn phù hợp nhưng không ít hơn 03 ngày làm việc đối với mỗi lần thay thế. Trường hợp nhà thầu không có nhân sự thay thế đáp ứng yêu cầu của E-HSMT thì nhà thầu bị loại và bị đánh giá về uy tín khi tham dự thầu theo quy định tại Điều 20 của Nghị định số 214/2025/NĐ-CP. Trường hợp nhà thầu cố ý kê khai nhân sự chủ chốt không trung thực trong E-HSMT nhằm làm sai lệch kết quả lựa chọn nhà thầu thì nhà thầu không được thay thế nhân sự khác, E-HSMT của nhà thầu bị loại và nhà thầu sẽ bị coi là gian lận theo quy định tại khoản 4 Điều 16 của Luật Đấu thầu và bị xử lý theo quy định tại khoản 1 Điều 133 của Nghị định số 214/2025/NĐ-CP.

Yêu cầu về nhân sự chủ chốt được số hóa dưới dạng Webform trên Hệ thống. Kinh nghiệm trong các công việc tương tự được thể hiện ở số năm tối thiểu nhân sự thực hiện các công việc tương tự hoặc số hợp đồng tối thiểu trong các công việc tương tự. Số năm kinh nghiệm của nhân sự chủ chốt được tính từ thời điểm nhân sự bắt đầu thực hiện công việc tương tự đó đến thời điểm đóng thầu.

Nhà thầu cung cấp thông tin chi tiết về các nhân sự chủ chốt được đề xuất tại các Mẫu số 06A, 06B và 06C Chương IV để chứng minh rằng mình có đầy đủ nhân sự cho các vị trí chủ chốt đáp ứng những yêu cầu sau đây:

Bảng số 02: Yêu cầu về nhân sự chủ chốt (Webform trên Hệ thống)

STT	Vị trí công việc	Số lượng	Kinh nghiệm trong các công việc tương tự ⁽¹⁾	Chứng chỉ, trình độ chuyên môn ⁽²⁾
1	Chỉ huy trưởng công trường	01	Có thời gian kinh nghiệm tham gia hoạt động xây dựng với nội dung công việc tương tự với gói thầu đang xét \geq 02 năm (Số năm kinh nghiệm được tính từ thời	Có bằng đại học chuyên ngành giao thông/Kết cấu công trình/Kỹ thuật xây dựng (có chuyên ngành đào tạo liên quan đến xây dựng công trình giao thông); Có chứng chỉ hành nghề giám sát công trình giao thông hạng III trở lên (còn hạn sử dụng).

			điểm nhân sự bắt đầu thực hiện công việc tương tự đó đến thời điểm đóng thầu); Đã tham gia thi công xây dựng phần việc thuộc nội dung hành nghề 01 công trình từ cấp III trở lên hoặc 02 công trình cấp IV	<i>Khi đối chiếu tài liệu (nếu cần thiết) để làm rõ: Nhà thầu phải cung cấp bản sao có công chứng của nhân sự bao gồm:</i> - <i>Bản sao hợp đồng lao động của nhân sự chủ chốt hoặc các tài liệu chứng minh việc huy động nhân sự cho gói thầu</i> - <i>Các bằng cấp chuyên môn;</i> - <i>Các tài liệu chứng minh kinh nghiệm thực tế đã tham gia thi công xây dựng phần việc thuộc nội dung hành nghề như: Biên bản nghiệm thu công trình, hoặc giấy xác nhận từ chủ đầu tư</i>
2	Kỹ sư QLKT	01	Có thời gian kinh nghiệm tham gia hoạt động xây dựng với nội dung công việc tương tự với gói thầu đang xét ≥ 02 năm (Số năm kinh nghiệm được tính từ thời điểm nhân sự bắt đầu thực hiện công việc tương tự đó đến thời điểm đóng thầu).	Có bằng đại học chuyên ngành xây dựng/Kỹ thuật xây dựng, có chuyên ngành đào tạo liên quan đến xây dựng công trình. <i>Khi đối chiếu tài liệu (nếu cần thiết) để làm rõ: Nhà thầu phải cung cấp bản sao có công chứng của nhân sự bao gồm:</i> - <i>Bản sao hợp đồng lao động của nhân sự chủ chốt hoặc các tài liệu chứng minh việc huy động nhân sự cho gói thầu;</i> - <i>Các bằng cấp chuyên môn;</i>
3	Cán bộ phụ trách an toàn lao động	01	Số năm kinh nghiệm ≥ 02 năm (Số năm kinh nghiệm được tính từ thời điểm nhân sự bắt đầu thực hiện công việc tương tự đó đến thời điểm đóng thầu).	Đã được huấn luyện an toàn, vệ sinh lao động nhóm 2 (giấy chứng nhận còn hiệu lực)

Ghi chú:

(1) Trường hợp pháp luật quản lý ngành, lĩnh vực có yêu cầu về điều kiện hành nghề đối với vị trí công việc nêu tại Bảng này trong đó có nêu rõ yêu cầu về cấp công trình thì cấp công trình theo hợp đồng mà nhân sự chủ chốt đã tham gia được xác định theo quy định của pháp luật xây dựng tại thời điểm phê duyệt dự án đầu tư xây dựng công trình theo hợp đồng này.

(2) Chỉ quy định trong trường hợp pháp luật quản lý ngành, lĩnh vực có yêu cầu về bằng cấp/chứng chỉ chuyên môn.

b) Thiết bị thi công chủ yếu dự kiến huy động để thực hiện gói thầu

Căn cứ vào quy mô, tính chất cụ thể của gói thầu, Chủ đầu tư đưa ra các yêu cầu về thiết bị thi công chủ yếu dự kiến huy động và số lượng để thực hiện gói thầu cho phù hợp. Chỉ quy định về thiết bị thi công chủ yếu đối với các thiết bị quan trọng, đặc chủng, đặc thù bắt buộc phải có để triển khai thi công gói thầu.

Nhà thầu phải cam kết trong đơn dự thầu về việc có thiết bị thi công chủ yếu đáp ứng yêu cầu của E-HSMT để làm cơ sở đánh giá. Thiết bị thi công chủ yếu có thể của nhà thầu hoặc do nhà thầu huy động. Trường hợp nhà thầu được xếp thứ nhất và thiết bị thi công chủ yếu mà nhà thầu kê khai trong E-HSDT không đáp ứng yêu cầu hoặc không chứng minh được khả năng huy động thiết bị (bao gồm cả trường hợp thiết bị đã huy động cho hợp đồng khác có thời gian làm việc trùng với thời gian thực hiện gói thầu này), chủ đầu tư cho phép nhà thầu bổ sung, thay thế. Nhà thầu chỉ được phép bổ sung, thay thế tối đa hai lần đối với từng thiết bị trong một khoảng thời gian phù hợp nhưng không ít hơn 03 ngày làm việc đối với mỗi lần thay thế. Trường hợp nhà thầu không có thiết bị thay thế đáp ứng yêu cầu của E-HSMT thì nhà thầu bị loại và bị đánh giá về uy tín khi tham dự thầu theo quy định tại Điều 20 của Nghị định số 214/2025/NĐ-CP. Trường hợp nhà thầu cố ý kê khai thiết bị thi công chủ yếu không trung thực trong E-HSDT nhằm làm sai lệch kết quả lựa chọn nhà thầu thì nhà thầu không được thay thế thiết bị khác, E-HSDT của nhà thầu bị loại và nhà thầu sẽ bị coi là gian lận theo quy định tại khoản 4 Điều 16 của Luật Đấu thầu và bị xử lý theo quy định tại khoản 1 Điều 133 của Nghị định số 214/2025/NĐ-CP.

Yêu cầu về thiết bị thi công chủ yếu được số hóa dưới dạng Webform trên Hệ thống. Nhà thầu cung cấp thông tin chi tiết về các Thiết bị thi công chủ yếu được đề xuất theo Mẫu số 06D Chương IV để chứng minh rằng mình có đầy đủ thiết bị đáp ứng những yêu cầu sau đây:

Bảng số 03: Yêu cầu về thiết bị thi công chủ yếu (Webform trên Hệ thống)

Stt	Loại thiết bị và đặc điểm thiết bị	Số lượng tối thiểu cần có
1	Máy thủy bình	01
2	Cần cẩu bánh hơi - sức nâng: 6t	01
3	Lò nấu sơn YHK 3A, lò nung keo	01
4	Máy cắt uốn cốt thép - công suất: 5 kW	01
5	Máy đầm bê tông, đầm bàn - công suất: 1,0 kW	01
6	Máy đầm bê tông, đầm dùi - công suất: 1,5 kW	01
7	Máy đầm đất cầm tay - trọng lượng: 70 kg	01
8	Máy đào một gầu - dung tích gầu: 0,80 m ³	01
9	Máy hàn xoay chiều - công suất: 23 kW	01
10	Máy khoan bê tông cầm tay - công suất: 1,50 kW	02
11	Máy lu bánh hơi tự hành - trọng lượng tĩnh: 25 t	01
12	Máy lu bánh thép tự hành - trọng lượng tĩnh: 10 t	01
13	Máy lu rung 25t (tải trọng tĩnh 12t)	01
14	Máy mài - công suất: 2,7 kW	01
15	Máy nén khí, động cơ diesel - năng suất: 600 m ³ /h	01
16	Máy phun nhựa đường - công suất: 190 cv	01
17	Máy rải hỗn hợp bê tông nhựa - năng suất: 130 cv - 140 cv	01
18	Máy trộn bê tông - dung tích: 250 lít	01
19	Máy xóa vạch sơn, công suất 13HP	01
20	Ô tô vận tải thùng - trọng tải: 2,5 t	01
21	Thiết bị sơn kẻ vạch YHK 10A	01

Trường hợp nhà thầu trúng thầu và ký kết hợp đồng, nhà thầu có nghĩa vụ huy động nhân sự chủ chốt, thiết bị thi công chủ yếu như đã đề xuất ban đầu hoặc đề

xuất thay đổi theo quy định tại Mục này. Trường hợp không huy động được nhân sự chủ chốt, thiết bị thi công chủ yếu, nhà thầu bị phạt hợp đồng.

Mục 3. Tiêu chuẩn đánh giá về kỹ thuật

Sử dụng tiêu chí đạt, không đạt hoặc phương pháp chấm điểm để xây dựng tiêu chuẩn đánh giá về kỹ thuật.

Việc xây dựng tiêu chuẩn đánh giá về kỹ thuật dựa trên các nội dung quy định tại Chương V, thông tin về kết quả thực hiện hợp đồng của nhà thầu theo quy định tại Điều 19 và Điều 20 của Nghị định số 214/2025/NĐ-CP và các yêu cầu khác nêu trong E-HSMT. Căn cứ vào từng gói thầu cụ thể, khi lập E-HSMT phải cụ thể hóa các tiêu chí làm cơ sở để đánh giá về kỹ thuật bao gồm:

- Tính hợp lý và khả thi của các giải pháp kỹ thuật, biện pháp tổ chức thi công phù hợp với đề xuất về tiến độ thi công;
- Tiến độ thi công;
- Cách thức quản lý dự án bao gồm: tổ chức quản lý dự án; tổ chức quản lý hiện trường; các biện pháp bảo đảm chất lượng; bảo đảm điều kiện vệ sinh môi trường và các điều kiện khác như phòng cháy, chữa cháy, an toàn lao động;
- Mức độ đáp ứng các yêu cầu về bảo hành, bảo trì;
- Các yếu tố thân thiện môi trường (nếu có) gồm việc sử dụng các vật tư, vật liệu, biện pháp tổ chức thi công, dây chuyền, công nghệ thi công và các yếu tố khác (nếu có);
- Thông tin về kết quả thực hiện hợp đồng của nhà thầu theo quy định tại Điều 19 và Điều 20 của Nghị định số 214/2025/NĐ-CP;
- Các yếu tố cần thiết khác;

Chủ đầu tư được yêu cầu về nhãn hiệu theo nhóm nhãn hiệu cho nguyên nhiên vật liệu, vật tư và các yếu tố đầu vào khác (đầu vào cho việc thi công theo quy định của pháp luật xây dựng các hạng mục công việc quy định trong hồ sơ mời thầu mà không phải là một hạng mục công việc của gói thầu). Nhà thầu được chào theo nhãn hiệu các nguyên nhiên vật liệu, vật tư và các yếu tố đầu vào khác theo quy định trong hồ sơ mời thầu hoặc nhãn hiệu khác có chất lượng tương đương hoặc tốt hơn.

Ví dụ: nhóm nhãn hiệu đối với xi măng: xi măng Nghi Sơn, Bím Sơn, Bút Sơn, Hà Tiên, Vicem Hoàng Mai. Nhà thầu được chào theo 1 hoặc một số nhãn hiệu trong các nhãn hiệu này hoặc được chào nhãn hiệu khác có chất lượng xi măng tương đương hoặc tốt hơn. Trường hợp do tính chất của gói thầu mà E-HSMT yêu cầu nhà thầu phải thực hiện theo đúng biện pháp thi công nêu trong E-HSMT, E-HSMT cần quy định nhà thầu được đề xuất biện pháp thi công khác với biện pháp thi công nêu trong E-HSMT. Chủ đầu tư không được đưa yêu cầu về khả năng huy động nhân sự chủ chốt, thiết bị thi công chủ yếu trong yêu cầu về kỹ thuật nhằm loại bỏ nhà thầu.

3.2. Đánh giá theo phương pháp đạt/không đạt:

Trường hợp sử dụng phương pháp đạt, không đạt, đối với các tiêu chí đánh giá tổng quát, chỉ sử dụng tiêu chí đạt, không đạt. Căn cứ quy mô, tính chất của gói thầu mà xác định mức độ yêu cầu đối với từng nội dung. Đối với các tiêu chí chi tiết cơ bản trong tiêu chí tổng quát, chỉ sử dụng tiêu chí đạt, không đạt; đối với các tiêu chí chi tiết không cơ bản trong tiêu chí tổng quát, ngoài tiêu chí đạt, không đạt, được áp dụng thêm tiêu chí chấp nhận được nhưng không được vượt quá 30% tổng số các tiêu chí chi tiết trong tiêu chí tổng quát đó. Tiêu chí tổng quát được đánh giá là đạt khi tất cả các tiêu chí chi tiết cơ bản được đánh giá là đạt và các tiêu chí chi tiết không cơ bản được đánh giá là đạt hoặc chấp nhận được.

E-HSMT được đánh giá là đáp ứng yêu cầu về kỹ thuật khi có tất cả các tiêu chí tổng quát đều được đánh giá là đạt.

1. Mức độ đáp ứng yêu cầu kỹ thuật của vật liệu xây dựng:		
Nội dung yêu cầu	Mức độ đáp ứng	Đánh Giá
Đối với vật liệu Bê tông nhựa chặt loại BTN C12,5 (Theo TCVN 13567-1:2022)	- Trường hợp tự sản xuất Bê tông nhựa chặt loại BTNC12.5 (TCVN 13567-1:2022): Nhà thầu phải cung cấp tài liệu chứng minh trạm trộn BTN đang hoạt động bình thường (giấy chứng nhận kiểm tra an toàn trạm trộn bê tông nhựa nóng còn hiệu lực và tài liệu liên quan đến giấy phép bảo vệ môi trường của trạm trộn).	Đạt
	- Trường hợp mua Bê tông nhựa chặt loại BTNC12.5 theo TCVN 13567-1:2022: Nhà thầu phải có hợp đồng nguyên tắc với đơn vị cung cấp (đính kèm tài liệu: giấy chứng nhận kiểm tra an toàn trạm trộn bê tông nhựa nóng còn hiệu lực và tài liệu liên quan đến giấy phép bảo vệ môi trường của trạm trộn);	
	Không đáp ứng hoặc đáp ứng không đầy đủ các nội dung theo yêu cầu của E-HSMT.	Không đạt
Kết luận	Tiêu chuẩn đánh giá mục 1 được xác định là đạt	Đạt
	Tiêu chuẩn đánh giá mục 1 được xác định là không đạt	Không đạt
2. Giải pháp kỹ thuật :		
Nội dung yêu cầu	Mức độ đáp ứng	Đánh Giá
2.1. Thuyết minh về tổ chức mặt bằng thi công	Đáp ứng đủ các yêu cầu: - Có thuyết minh về An toàn trong khi bố trí mặt bằng thi công trong đó nêu rõ phương án: + Bố trí hàng rào cảnh báo. + Các kho, bãi vật liệu. + Đường đi lại cho xe vận chuyển vật tư, thiết bị thi công. + Công tác sử dụng điện khi thi công. + Hệ thống đèn cảnh báo khu vực thi công vào ban đêm (bảo vệ, đặc biệt là tại các kho bãi, hoặc đèn báo tại khu vực có các hố đào, mương hoặc rãnh). + Thiết bị chữa cháy như bình cứu hoả tại khu vực làm việc, lán trại, các kho vật liệu và ngay tại công trình đang được xây dựng	Đạt
	Không đáp ứng hoặc đáp ứng không đầy đủ các nội dung theo yêu cầu của E-HSMT.	
2.2. Sơ đồ tổ chức nhân sự quản lý và thi công tại công trường	Đáp ứng đủ các yêu cầu - Có sơ đồ tổ chức nhân sự quản lý và thi công tại công trường. và thuyết minh rõ được trách nhiệm quyền hạn các thành phần trong sơ đồ tổ chức nhân sự quản lý và thi công tại công trường.	Đạt
	Không đáp ứng hoặc đáp ứng không đầy đủ các nội dung theo yêu cầu của E-HSMT.	
2.3. Thuyết minh về giải pháp thi công hạng mục của công trình	Đáp ứng đủ các yêu cầu sau: - Có thuyết minh về giải pháp thi công hạng mục của công trình với các nội dung chính như sau:: + Nêu ra tiêu chuẩn áp dụng thi công và nghiệm thu đối với các công tác, công việc cụ thể theo từng nội dung công việc. + Mục đích và đối tượng cần thực hiện công tác bảo trì. + Vật liệu chính đưa vào công trình và giải pháp công nghệ thi công sẽ triển khai (theo đề xuất của nhà thầu). + Công tác kiểm tra và nghiệm thu các công việc trong quá trình	Đạt

	<ul style="list-style-type: none"> thi công. + Số lượng tổ đội thi công dự kiến được huy động cho từng giai đoạn thi công. + Loại thiết bị và số lượng thiết bị được huy động và bố trí cho từng giai đoạn thi công (Theo đề xuất của Nhà thầu). 	
	Không đáp ứng hoặc đáp ứng không đầy đủ các nội dung theo yêu cầu của E-HSMT.	Không đạt
Kết luận	Tiêu chuẩn chi tiết 2.1; 2.2 và 2.3 được xác định là đạt.	Đạt
	Có từ 01 tiêu chuẩn chi tiết được xác định là không đạt.	Không đạt
3. Biện pháp thi công :		
Nội dung yêu cầu	Mức độ đáp ứng	Đánh Giá
3.1 Biện pháp thi công cho từng nội dung công tác của hạng mục theo trình tự và yêu cầu kỹ thuật.	<p>Đáp ứng đủ các yêu cầu sau:</p> <ul style="list-style-type: none"> - Có thuyết minh biện pháp thi công cho từng nội dung công tác của hạng mục công việc theo trình tự thi công và các yêu cầu kỹ thuật, cụ thể với các nội dung chính như sau: <ul style="list-style-type: none"> + Thiết bị, máy móc, công nghệ dự định chọn để thi công; + Trình tự các bước thi công cho từng nội dung công việc ứng với từng thiết bị mà nhà thầu lựa chọn để thi công; + Thử nghiệm, kiểm tra và nghiệm thu công trình trong quá trình thi công; + Biện pháp an toàn và đảm bảo vệ sinh môi trường; + Dự kiến sự cố và cách xử lý; - Tiến độ thi công hoàn thành dự kiến theo đề xuất của Nhà thầu đối với từng nội dung công việc của gói thầu (từ công tác chuẩn bị, trình mẫu, thí nghiệm ... cho đến khi hoàn thành công trình), phù hợp với các bước thi công. 	Đạt
	Không đáp ứng hoặc đáp ứng không đầy đủ các nội dung theo yêu cầu của E-HSMT.	Không đạt
3.2 Công tác phối hợp khi triển khai thi công hạng mục, nhưng vẫn đảm bảo cho Nhà máy hoạt động bình thường việc sản xuất điện.	Có thuyết minh các biện pháp phối hợp giữa các bên tham gia một cách đầy đủ, chi tiết, rõ ràng, khả thi và phù hợp với điều kiện thực tế công trình.	Đạt
	Không đáp ứng hoặc đáp ứng không đủ các yêu cầu trên	Không đạt
Kết luận	Tiêu chuẩn chi tiết 3.1, 3.2 được xác định là đạt.	Đạt
	Có từ 01 tiêu chuẩn chi tiết được xác định là không đạt.	Không đạt
4. Tiến độ thi công :		
Nội dung yêu cầu	Mức độ đáp ứng	Đánh Giá
4.1. Biểu đồ tiến độ thi công	- Có lập bảng tiến độ thi công chi tiết các công việc theo từng hạng mục (sơ đồ ngang) phù hợp, khả thi với tiến độ thi công đề xuất và hồ sơ thiết kế.	Đạt
	- Không có bảng tiến độ thi công chi tiết các công việc theo từng hạng mục hoặc có bản tiến độ thi công tổng thể và chi tiết nhưng không phù hợp, không khả thi với tiến độ thi công đề xuất, hồ sơ thiết kế.	Không đạt
4.2. Biểu đồ nhân lực, huy động	Có biểu đồ nhân lực, huy động thiết bị khả thi phù hợp với đề xuất kỹ thuật và đáp ứng yêu cầu của E-HSMT.	Đạt

thiết bị	Không đáp ứng hoặc đáp ứng không đầy đủ các nội dung theo yêu cầu của E-HSMT.	Không đạt
Kết luận	Tiêu chuẩn chi tiết 4.1, 4.2, được xác định là đạt.	Đạt
	Có từ 01 tiêu chuẩn chi tiết được xác định là không đạt.	Không đạt
5. Thuyết minh biện pháp kiểm soát chất lượng, khối lượng trong thi công		
Nội dung yêu cầu	Mức độ đáp ứng	Đánh Giá
Thuyết minh biện pháp đảm bảo chất lượng, khối lượng trong thi công.	Đáp ứng đủ các yêu cầu sau: - Đọc và hiểu rõ Nghị định số 06/2021/NĐ-CP ngày 26/01/2021 để lập thuyết minh một cách đầy đủ và hợp lý đối với tất cả các nội dung về Quản lý chất lượng trong thi công, bao gồm: + Công tác quản lý chất lượng vật tư, vật liệu: Từ khâu trình mẫu, tiếp nhận, kiểm tra chất lượng vật tư, lưu kho, bảo quản; + Công tác kiểm soát nội bộ và quản lý chất lượng, khối lượng cho từng nội dung công việc thi công xây dựng hạng mục công trình. + Biện pháp bảo quản vật liệu, công trình khi tạm dừng thi công, khi mưa bão. + Khắc phục các khiếm khuyết về chất lượng (nếu có); + Quản lý tài liệu, hồ sơ, bản vẽ hoàn công, tổ chức nghiệm thu công việc, giai đoạn, hoàn thành công trình.	Đạt
	Không có thuyết minh hoặc thuyết minh không đầy đủ, không đạt yêu cầu đối với các nội dung nêu bên hoặc đề xuất biện pháp đảm bảo chất lượng không hợp lý	Không đạt
Kết luận	Tiêu chuẩn đánh giá mục 5 được xác định là đạt	Đạt
	Tiêu chuẩn đánh giá mục 5 được xác định là không đạt	Không đạt
6. An toàn lao động, phòng cháy chữa cháy, vệ sinh môi trường:		
Nội dung yêu cầu	Mức độ đáp ứng	Đánh Giá
6.1. An toàn lao động (theo hướng dẫn tại QCVN 18:2021/BXD – Quy chuẩn kỹ thuật quốc gia về an toàn trong thi công xây dựng	- Có thuyết minh chi tiết biện pháp an toàn lao động đầy đủ, hợp lý, phù hợp theo đề xuất của nhà thầu về biện pháp tổ chức thi công Bao gồm: + Trình bày biện pháp đảm bảo an toàn lao động trong thi công một cách cụ thể trên công trường, phù hợp với nội dung công việc của gói thầu (đọc và trình bày theo hướng dẫn tại QCVN 18:2021/BXD – Quy chuẩn kỹ thuật quốc gia về an toàn trong thi công xây dựng; + Biện pháp đảm bảo an toàn công trình và các công trình lân cận. + Trách nhiệm của nhà thầu sử dụng lao động khi thi công trên công trường và khi công trường xảy ra tai nạn (nếu có)	Đạt
	Không có thuyết minh biện pháp an toàn lao động; hoặc có thuyết minh nhưng không chi tiết đầy đủ, không hợp lý, không phù hợp với đề xuất về biện pháp tổ chức thi công	Không đạt
6.2. Phòng cháy, chữa cháy	- Nêu đầy đủ các quy định, quy phạm, tiêu chuẩn, văn bản quy định hiện hành. - Có biện pháp phòng cháy, chữa cháy hợp lý, khả thi phù hợp với đề xuất về biện pháp tổ chức thi công.	Đạt
	Không có biện pháp phòng cháy, chữa cháy hoặc có biện pháp phòng cháy, chữa cháy nhưng không hợp lý, không khả thi, không phù hợp với đề xuất về biện pháp tổ chức thi công.	Không đạt
6.3. Vệ sinh môi	- Có thuyết minh biện pháp bảo đảm vệ sinh môi trường hợp lý,	Đạt

trường	khả thi phù hợp với đề xuất về biện pháp tổ chức thi công, bao gồm các nội dung chính như sau: + Trách nhiệm kiểm tra giám sát việc thực hiện bảo vệ môi trường xây dựng. + Biện pháp bảo đảm vệ sinh môi trường trong quá trình thi công xây dựng bao gồm môi trường không khí, môi trường nước, chất thải rắn, tiếng ồn và các yêu cầu khác về vệ sinh môi trường	
	Không có biện pháp bảo đảm vệ sinh môi trường hoặc có biện pháp bảo đảm vệ sinh môi trường nhưng không hợp lý, không khả thi, không phù hợp với đề xuất về biện pháp tổ chức thi công.	Không đạt
Kết luận	Tiêu chuẩn chi tiết 6.1, 6.2, 6.3 được xác định là đạt.	Đạt
	Có từ 01 tiêu chuẩn chi tiết được xác định là không đạt.	Không đạt
7. Bảo hành, bảo trì trong thời gian bảo hành:		
Nội dung yêu cầu	Mức độ đáp ứng	Đánh Giá
7.1. Bảo hành	- Có thuyết minh biện pháp bảo hành công trình bao gồm: Kiểm tra, theo dõi và phối hợp trong thời gian bảo hành, hoặc đề xuất thời gian kiểm tra định kỳ trong thời gian bảo hành. - Có đề xuất và cam kết thời gian bảo hành lớn hơn hoặc bằng 13 tháng.	Đạt
	- Không thuyết minh biện pháp bảo hành công trình bao gồm: Kiểm tra, theo dõi và phối hợp trong thời gian bảo hành, hoặc đề xuất thời gian kiểm tra định kỳ trong thời gian bảo hành.. - Không có đề xuất và cam kết thời gian bảo hành lớn hơn hoặc bằng 13 tháng.	Không đạt
7.2. Bảo trì trong thời gian bảo hành	Đáp ứng đủ các yêu cầu sau: Có cam kết trong vòng 24 giờ kể từ khi nhận được thông báo của Chủ đầu tư về việc đến khắc phục sửa chữa hư hỏng, nhà thầu phải có cán bộ kỹ thuật đến hiện trường xem xét, đánh giá và đưa ra giải pháp thực hiện, đồng thời phải tiến hành sửa chữa hư hỏng một cách nhanh nhất.	Đạt
	Không đáp ứng hoặc đáp ứng không đầy đủ các nội dung theo yêu cầu của E-HSMT.	Không đạt
Kết luận	Tiêu chuẩn chi tiết 7.1, 7.2, được xác định là đạt.	Đạt
	Có từ 01 tiêu chuẩn chi tiết được xác định là không đạt.	Không đạt
8. Các yêu cầu khác		
Nội dung yêu cầu	Mức độ đáp ứng	Đánh Giá
Trách nhiệm mua bảo hiểm cho người lao động trên công trường và bảo hiểm trách nhiệm dân sự đối với bên thứ 3.	Nhà thầu phải có bản cam kết (hoặc hợp đồng nguyên tắc với đơn vị bảo hiểm) mua bảo hiểm cho người lao động trên công trường và bảo hiểm trách nhiệm dân sự đối với bên thứ 3.	Đạt
	Không cam kết (hoặc hợp đồng nguyên tắc với đơn vị bảo hiểm) hoặc cam kết không đầy đủ theo nội dung yêu cầu của E-HSMT.	Không đạt
Kết luận	Tiêu chuẩn đánh giá mục 8 được xác định là đạt	Đạt
	Tiêu chuẩn đánh giá mục 8 được xác định là không đạt	Không đạt

Mục 4. Tiêu chuẩn đánh giá về tài chính

Căn cứ tính chất, quy mô của từng gói thầu cụ thể mà lựa chọn một trong các phương pháp dưới đây cho phù hợp:

4.1. Phương pháp giá thấp nhất:

Cách xác định giá thấp nhất theo các bước sau đây:

Bước 1. Xác định giá dự thầu;

Bước 2. Hiệu chỉnh sai lệch thừa (thực hiện theo quy định tại Mục 28 E-CDNT);

Bước 3. Xác định giá dự thầu sau hiệu chỉnh sai lệch thừa (nếu có), trừ đi giá trị giảm giá (nếu có);

Bước 4. Xác định ưu đãi (nếu có) theo quy định tại Mục 29 E-CDNT

Bước 5. Xếp hạng nhà thầu: E-HSDT có giá dự thầu sau hiệu chỉnh sai lệch thừa (nếu có), trừ đi giá trị giảm giá (nếu có), sau ưu đãi (nếu có) thấp nhất được xếp hạng thứ nhất.

Trường hợp chủ đầu tư đưa ra các khoản tạm tính thì phần chi phí cho các khoản tạm tính, trong đó bao gồm chi phí công nhật sẽ được tách riêng và không được xem xét trong quá trình đánh giá E-HSDT để so sánh, xếp hạng các E-HSDT

1. Tiến độ hoàn thành công trình:

Công trình phải được hoàn thành trong khoảng thời gian theo tiến độ hoàn thành công trình quy định trong E-HSMT. Nhà thầu đề xuất thời gian hoàn thành công trình sớm hơn quy định trong E-HSMT thì không được tính ưu tiên; nhà thầu đề xuất thời gian hoàn thành công trình muộn hơn khoảng thời gian này thì E-HSDT của nhà thầu sẽ bị loại.

Trường hợp Chủ đầu tư có thể lượng hóa thành tiền ưu thế của một ngày công trình được đưa vào sử dụng sớm (trong khoảng thời gian theo tiến độ hoàn thành công trình) là A thì sử dụng yếu tố này để đưa vào công thức giá đánh giá. Trường hợp nhà thầu hoàn thành công trình muộn hơn so với ngày hoàn thành công trình sớm nhất là X ngày (nhưng vẫn trong khoảng thời gian theo tiến độ hoàn thành công trình) sẽ bị cộng thêm một khoản tiền là $A \times X$ vào giá dự thầu của nhà thầu này để so sánh, xếp hạng nhà thầu.

2. Chi phí vòng đời nên được sử dụng khi chi phí dành cho vận hành và bảo dưỡng trong vòng đời sử dụng của công trình là đáng kể so với chi phí xây dựng công trình và có thể khác nhau giữa các E-HSDT. Chi phí vòng đời sẽ được đánh giá trên cơ sở giá trị hiện tại ròng. Nếu áp dụng chi phí vòng đời thì có thể xem xét đưa vào các yếu tố sau cho mục đích so sánh, xếp hạng nhà thầu:

- Số năm tính chi phí vòng đời: ____ [ghi số năm];

- Tỷ lệ chiết khấu tính giá trị hiện tại ròng đối với chi phí vận hành và bảo dưỡng: ____ [ghi tỷ lệ chiết khấu];

- Chi phí vận hành và bảo dưỡng hằng năm trong suốt vòng đời của công trình được xác định theo cách thức: ____ [ghi cách thức xác định];

- Các yếu tố khác theo yêu cầu của Chủ đầu tư;

3. Đầu thầu bền vững (nếu có): ____ [có thể quy định nội dung này nếu tại Mục 3 Chương này có yêu cầu. Trong trường hợp này chủ đầu tư cần lượng hóa thành tiền một đơn vị chênh lệch của thông số, chỉ số về thân thiện môi trường, xã hội...so với mức yêu cầu tối thiểu. Trường hợp ưu tiên sản phẩm, dịch vụ được chứng nhận nhãn sinh thái, nhãn năng lượng và tương đương thì cần quy định cụ thể];

4. Thông tin về kết quả thực hiện hợp đồng gói thầu xây lắp, EPC, EC, PC của nhà thầu theo quy định tại Điều 19 và Điều 20 của Nghị định số 214/2025/NĐ-CP;

5. Các yếu tố khác (nếu có).

Bước 5. Xếp hạng nhà thầu: E-HSDT có giá đánh giá thấp nhất sau khi tính ưu đãi được xếp hạng thứ nhất.

Trường hợp chủ đầu tư đưa ra các khoản tạm tính thì phần chi phí cho các khoản tạm tính, trong đó bao gồm chi phí công nhật sẽ được tách riêng và không được xem xét trong quá trình đánh giá E-HSDT để so sánh, xếp hạng các E-HSDT

Chương IV. BIỂU MẪU MỜI THẦU VÀ DỰ THẦU

tt	Biểu mẫu	Cách thức thực hiện	Trách nhiệm thực hiện	
			Chủ đầu tư	Nhà thầu
1	Mẫu số 01A. Bảng kê hạng mục công việc (áp dụng loại hợp đồng trọn gói)	Webform	X	
2	Mẫu số 01F. Bảng tiến độ thực hiện		X	
3	Mẫu số 02. Đơn dự thầu	Webform		X
4	Mẫu số 03. Thỏa thuận liên danh			X
5	Mẫu số 04A. Bảo lãnh dự thầu (<i>áp dụng trong trường hợp nhà thầu độc lập</i>)	Scan và đính kèm hoặc bảo lãnh điện tử		X
6	Mẫu số 04B. Bảo lãnh dự thầu (<i>áp dụng trong trường hợp nhà thầu liên danh</i>)			X
7	Mẫu số 05. Hợp đồng tương tự do nhà thầu thực hiện	Webform		X
8	Mẫu số 06A. Bảng đề xuất nhân sự chủ chốt			X
9	Mẫu số 06B. Bảng lý lịch chuyên môn của nhân sự chủ chốt			X
10	Mẫu số 06C. Bảng kinh nghiệm chuyên môn			X
11	Mẫu số 06D. Bảng kê khai thiết bị thi công chủ yếu			X
12	Mẫu số 10. Bảng tiến độ thực hiện			X
13	Mẫu số 11A. Bảng tổng hợp giá dự thầu (áp dụng hợp đồng trọn gói)			X

BẢNG KÊ HẠNG MỤC CÔNG VIỆC
(Áp dụng cho loại hợp đồng trọn gói)

Stt	Mô tả công việc	Khối lượng tham khảo	Đơn vị tính
A	PHẦN MẶT ĐƯỜNG ĐOẠN TỪ NMĐ NHƠN TRẠCH 1 VỚI NMĐ NHƠN TRẠCH 3&4 THÔNG QUA NMĐ NHƠN TRẠCH 2		
1	Vệ sinh, tưới nhựa dính bám tiêu chuẩn 0,5 lít/m ²	14,229	100m ²
2	Bù vênh bằng bê tông nhựa C12.5	11,154	m ³
3	Thảm bê tông nhựa C12.5, dày 4cm. Độ chặt lu lèn K98	14,229	100m ²
B	PHẦN ĐƯỜNG TẠI VỊ TRÍ KẾT NỐI VỚI NMĐ NHƠN TRẠCH 3&4		
	<i>Tháo dỡ kết cấu cũ</i>		
4	Chặt cây, đường kính gốc 80cm	1,000	cây
5	Chặt cây, đường kính gốc 30cm	1,000	cây
6	Đào gốc cây, đường kính gốc 80cm	1,000	gốc
7	Đào gốc cây, đường kính gốc 30cm	1,000	gốc
8	Phá dỡ vỉa hè bê tông	5,340	m ³
9	Tháo dỡ hàng rào lưới thép + tôn	16,200	m ²
	<i>Tấm BTCT bảo vệ cống</i>		
10	Bê tông lót móng đá 1x2, M150 dày 6cm	1,796	m ³
11	Gia công, lắp dựng cốt thép Ø≤10	0,170	tấn
12	Ván khuôn đổ tại chỗ	0,032	100m ²
13	Bê tông đá 1x2, M200 đổ tại chỗ	2,800	m ³
	<i>Hào kỹ thuật</i>		
	<i>Phần thân đổ tại chỗ</i>		
14	Đào hố móng, đất cấp III	0,143	100m ³
15	Bê tông lót móng đá 1x2 M150 dày 6cm	0,671	m ³
16	Gia công, lắp dựng cốt thép Ø≤10	0,175	tấn
17	Ván khuôn đổ tại chỗ	0,415	100m ²
18	Bê tông đá 1x2, M200 đổ tại chỗ	3,729	m ³
	<i>Nắp đan đúc sẵn</i>		
19	Gia công, lắp dựng cốt thép Ø≤10	0,159	tấn
20	Gia công, lắp dựng cốt thép 10<Ø≤18	0,006	tấn
21	Ván khuôn nắp đan	0,053	100m ²
22	Bê tông đá 1x2, M250 nắp đan đúc sẵn	1,111	m ³
23	Lắp đặt nắp đan trọng lượng ~250 kg	11,000	cái
	<i>Hố ga</i>		
	<i>Phần thân đổ tại chỗ</i>		
24	Đào hố móng, đất cấp III	0,026	100m ³
25	Bê tông lót móng đá 1x2, M150 dày 6cm	0,151	m ³
26	Gia công, lắp dựng cốt thép Ø≤10	0,144	tấn
27	Ván khuôn đổ tại chỗ	0,184	100m ²
28	Bê tông đá 1x2, M200 đổ tại chỗ	1,497	m ³
	<i>Nắp đan đúc sẵn</i>		
29	Gia công, lắp dựng cốt thép Ø≤10	0,012	tấn
30	Ván khuôn nắp đan	0,004	100m ²
31	Bê tông đá 1x2, M250 nắp đan đúc sẵn	0,090	m ³

32	Lắp đặt nắp đan trọng lượng ~250 kg	2,000	cái
	Bó vữa		
33	Đá dăm đệm móng dày 10cm	0,900	m3
34	Ván khuôn	0,240	100m2
35	Bê tông đá 1x2, M200 bó vữa, rãnh biên đổ tại chỗ	3,000	m3
	Kết cấu mặt đường		
36	Đào nền đường, đất cấp III	0,239	100m3
37	Đắp đất cấp III chọn lọc, độ chặt K95	0,107	100m3
38	Cung cấp đất cấp III chọn lọc	12,066	m3
39	Trần cán cấp phối đá dăm loại 1, K98	0,164	100m3
40	Tưới nhựa thấm bảm tiêu chuẩn 1,0 lít/m2	0,548	100m2
41	Thảm bê tông nhựa C12.5, dày 7cm, K98	0,548	100m2
C	SƠN KẼ ĐƯỜNG VÀ SƠN BÓ VỮA		
42	Tẩy xóa vạch sơn kẻ đường cũ	2,895	m2
43	Sơn kẻ đường bằng sơn dẻo nhiệt phản quang màu vàng, dày 2mm	11,660	m2
44	Sơn kẻ đường bằng sơn dẻo nhiệt phản quang màu trắng, dày 2mm	72,290	m2
45	Vệ sinh, cạo rêu, tẩy rửa bề mặt bó vữa cũ	154,176	m2
46	Sơn bó vữa bê tông màu trắng đỏ 3 nước	154,176	m2
D	CÔNG VÀ CHỐT BẢO VỆ		
	Công NMD NT1 - NMD NT2		
47	Cạo bỏ lớp sơn cũ trên kim loại	10,040	m2
48	Sơn sắt thép các loại 3 nước	10,040	m2
	Công NMD NT2 - NMD NT3&4		
49	Gia công, lắp đặt công bằng thép hình	0,166	tấn
50	Cung cấp lưới B40 khổ 2,4m	5,400	m
51	Sơn sắt thép các loại 3 nước	11,116	m2
	Chốt bảo vệ		
52	Đá dăm đệm móng	0,490	m3
53	Bê tông nền đá 1x2 M200	1,224	m3
54	Cung cấp lắp đặt chốt bảo vệ	2,000	cái
55	Cung cấp dây điện đôi 2x6mm2	100,000	m
56	Cung cấp ống gân xoắn HDPE D40/30	100,000	m
57	Cung cấp hộp nối điện 3 ngã ngoài trời	2,000	cái

BẢNG TIẾN ĐỘ THỰC HIỆN

STT	Công trình	Địa điểm	Thời gian hoàn thành công trình	
			Thời gian hoàn thành công trình sớm nhất [ghi số ngày kể từ ngày đồng có hiệu lực]	Thời gian hoàn thành công trình muộn nhất [ghi số ngày kể từ ngày hợp đồng có hiệu lực]
(1)	(2)	(3)	(4)	(5)

Ghi chú:

- (2) Trích xuất tên gói thầu.
- (3) Ghi địa điểm nơi triển khai gói thầu.
- (4) Chủ đầu tư điền nhưng bảo đảm thời gian tại cột này nhỏ hơn thời gian tại cột (5).
- (5) Trích xuất thời gian thực hiện gói thầu.

ĐƠN DỰ THẦU ⁽¹⁾

Ngày: ____ [*Hệ thống tự động trích xuất*]

Tên gói thầu: ____ [*Hệ thống tự động trích xuất*]

Kính gửi: ____ [*Hệ thống tự động trích xuất*]

Sau khi nghiên cứu E-HSMT, chúng tôi:

Tên nhà thầu: ____ [*Hệ thống tự động trích xuất*], Mã số thuế: ____ [*Hệ thống tự động trích xuất*] cam kết thực hiện gói thầu ____ [*Hệ thống tự động trích xuất*] số E-TBMT: ____ [*Hệ thống tự động trích xuất*] theo đúng yêu cầu nêu trong E-HSMT với giá dự thầu (tổng số tiền) là ____ [*Hệ thống tự động trích xuất*] cùng với các bảng tổng hợp giá dự thầu kèm theo.

Ngoài ra, chúng tôi tự nguyện giảm giá dự thầu với tỷ lệ phần trăm giảm giá là ____ [*Ghi tỷ lệ giảm giá, nếu có*].

Giá dự thầu sau khi trừ đi giá trị giảm giá là: ____ [*Hệ thống tự động tính*] (đã bao gồm toàn bộ thuế, phí, lệ phí (nếu có)).

Hiệu lực của E-HSDT: ____ [*Hệ thống tự động trích xuất*]

Bảo đảm dự thầu⁽²⁾: ____ [*ghi giá trị bằng số, bằng chữ và đồng tiền của bảo đảm dự thầu*]

Hiệu lực của Bảo đảm dự thầu⁽³⁾: ____ [*ghi thời gian hiệu lực kể từ ngày đóng thầu*]

Chúng tôi cam kết:

1. Không đang trong quá trình thực hiện thủ tục giải thể hoặc bị thu hồi giấy chứng nhận đăng ký doanh nghiệp, giấy chứng nhận đăng ký hợp tác xã, liên hiệp hợp tác xã, tổ hợp tác, không thuộc trường hợp mất khả năng thanh toán theo quy định của pháp luật về phá sản (không đang trong quá trình chấm dứt hoạt động hoặc bị thu hồi giấy chứng nhận đăng ký hộ kinh doanh đối với nhà thầu là hộ kinh doanh).

2. Không vi phạm quy định về bảo đảm cạnh tranh trong đấu thầu.

3. Đã thực hiện nghĩa vụ kê khai thuế và nộp thuế của năm tài chính gần nhất so với thời điểm đóng thầu.

4. Không đang trong thời gian bị cấm tham dự thầu theo quy định của pháp luật đấu thầu;

5. Không đang bị truy cứu trách nhiệm hình sự (chủ hộ không đang bị truy cứu trách nhiệm hình sự trong trường hợp nhà thầu là hộ kinh doanh);

6. Trong thời hạn 03 năm trước thời điểm đóng thầu, nhà thầu không có nhân sự (ký kết hợp đồng lao động với nhà thầu tại thời điểm nhân sự thực hiện hành vi vi phạm) bị tòa án kết án có hành vi vi phạm quy định về đấu thầu gây hậu quả nghiêm trọng theo quy định của pháp luật về hình sự nhằm mục đích cho nhà thầu đó trúng thầu.⁽⁴⁾

7. Không thực hiện các hành vi tham nhũng, hối lộ, thông thầu, cản trở và các hành vi vi phạm quy định khác của pháp luật đấu thầu khi tham dự gói thầu này.

8. Đáp ứng quy định về cấp doanh nghiệp theo yêu cầu của E-HSMT đối với trường hợp gói thầu xây lắp có giá không quá 05 tỷ đồng.

9. Những thông tin kê khai trong E-HSDT là trung thực.

10. Trường hợp trúng thầu, E-HSDT và các văn bản bổ sung, làm rõ E-HSDT tạo thành thỏa thuận ràng buộc trách nhiệm giữa hai bên cho tới khi hợp đồng được ký kết.

11. Nếu E-HSDT của chúng tôi được chấp nhận, chúng tôi sẽ thực hiện biện pháp bảo đảm thực hiện hợp đồng theo quy định tại Mục 37.1 E-CDNT của E-HSMT.

12. Có đủ năng lực, kinh nghiệm để thực hiện gói thầu⁽⁵⁾.

13. Bố trí nhân sự chủ chốt, thiết bị thi công chủ yếu đáp ứng theo yêu cầu của E-HSMT.

14. Trường hợp chúng tôi không nộp bản gốc bảo đảm dự thầu theo yêu cầu của Chủ đầu tư quy định tại Mục 18.5 E-CDNT; trong trường hợp giá trị bảo đảm dự thầu nhỏ hơn 50 triệu đồng, không nộp tiền mặt, Séc bảo chi, thư bảo lãnh dự thầu hoặc giấy chứng nhận bảo hiểm bảo lãnh theo quy định tại Mục 18.7 E-CDNT thì chúng tôi sẽ bị đánh giá không bảo đảm uy tín khi tham dự thầu theo quy định tại khoản 1 Điều 20 của Nghị định số 214/2025/NĐ-CP, nêu

tên trên Hệ thống và tài khoản của chúng tôi sẽ bị khóa trong vòng 06 tháng kể từ ngày Chủ đầu tư công khai tên chúng tôi trên Hệ thống mạng đấu thầu quốc gia, trừ trường hợp bất khả kháng⁽⁶⁾.

Ghi chú:

- (1) Đơn dự thầu được ký bằng chữ ký số của nhà thầu khi nhà thầu nộp E-HSDT.
- (2) Trường hợp đối với gói thầu áp dụng đấu thầu trước, pháp luật không có yêu cầu nhà thầu thực hiện bảo đảm dự thầu thì bỏ nội dung về giá trị và hiệu lực của bảo đảm dự thầu.
- (3) Trong trường hợp giá trị bảo đảm dự thầu nhỏ hơn 50 triệu đồng thì không áp dụng nội dung này.
- (4) E-HSMT không được yêu cầu nhà thầu phải nộp lý lịch tư pháp của nhân sự để chứng minh cho nội dung đánh giá này.
- (5) Trường hợp gói thầu áp dụng hình thức chào hàng cạnh tranh mà E-HSMT không yêu cầu về năng lực, kinh nghiệm của nhà thầu.
- (6) Đối với gói thầu áp dụng đấu thầu trước thì sửa khoản này như sau: “Trường hợp chúng tôi có các hành vi sau đây thì chúng tôi sẽ bị đánh giá không đảm bảo uy tín khi tham dự thầu theo quy định tại khoản 1 Điều 20 của Nghị định số 214/2025/NĐ-CP, bị nêu tên trên Hệ thống mạng đấu thầu quốc gia và tài khoản của chúng tôi sẽ bị khóa trong vòng 06 tháng kể từ ngày chủ đầu tư công khai tên chúng tôi trên Hệ thống mạng đấu thầu quốc gia gồm:
 - Sau thời điểm đóng thầu và trong thời gian có hiệu lực của E-HSDT, nhà thầu có văn bản rút E-HSDT hoặc từ chối thực hiện một hoặc các công việc đã đề xuất trong E-HSDT theo yêu cầu của E-HSMT;
 - Nhà thầu có hành vi vi phạm quy định tại Điều 16 của Luật Đấu thầu hoặc vi phạm pháp luật về đấu thầu dẫn đến phải hủy thầu;
 - Nhà thầu không thực hiện biện pháp bảo đảm thực hiện hợp đồng theo quy định tại Điều 68 của Luật Đấu thầu;
 - Nhà thầu không tiến hành hoặc từ chối đối chiếu tài liệu trong thời hạn 05 ngày làm việc kể từ ngày nhận được thông báo mời đối chiếu tài liệu hoặc đã đối chiếu tài liệu nhưng từ chối hoặc không ký biên bản đối chiếu tài liệu, trừ trường hợp bất khả kháng;
 - Nhà thầu không tiến hành hoặc từ chối hoàn thiện hợp đồng trong thời hạn 10 ngày kể từ ngày nhận được thông báo trúng thầu của Chủ đầu tư, trừ trường hợp quy định tại khoản 4 Điều 34 của Nghị định số 214/2025/NĐ-CP hoặc trường hợp bất khả kháng;
 - Nhà thầu không tiến hành hoặc từ chối ký kết hợp đồng trong thời hạn 10 ngày kể từ ngày hoàn thiện hợp đồng, trừ trường hợp bất khả kháng.

THỎA THUẬN LIÊN DANH

Ngày: ____ [*Hệ thống tự động trích xuất*]
Gói thầu: ____ [*Hệ thống tự động trích xuất*]
Thuộc dự án/dự toán mua sắm: ____ [*Hệ thống tự động trích xuất*]
Căn cứ⁽¹⁾ ____ [*Hệ thống tự động trích xuất*]
Căn cứ⁽¹⁾ [*Hệ thống tự động trích xuất*]
Căn cứ E-HSMT Gói thầu: ____ [*Hệ thống tự động trích xuất*] với số E-TBMT: ____ [*Hệ thống tự động trích xuất*]

Chúng tôi, đại diện cho các bên ký thỏa thuận liên danh, gồm có:

Tên thành viên liên danh thứ nhất: ____ [*Hệ thống tự động trích xuất*]

Mã số thuế: ____ [*Hệ thống tự động trích xuất*];

Đại diện là ông/bà: _____

Chức vụ: _____

Địa chỉ: _____

Điện thoại: _____

Tên thành viên liên danh thứ hai: ____ [*Hệ thống tự động trích xuất*]

Mã số thuế: ____ [*Hệ thống tự động trích xuất*];

Đại diện là ông/bà: _____

Chức vụ: _____

Địa chỉ: _____

Điện thoại: _____

...

Tên thành viên liên danh thứ n: ____ [*Hệ thống tự động trích xuất*]

Mã số thuế: ____ [*Hệ thống tự động trích xuất*];

Đại diện là ông/bà: _____

Chức vụ: _____

Địa chỉ: _____

Điện thoại: _____

...

Các bên (sau đây gọi là thành viên) thống nhất ký kết thỏa thuận liên danh với các nội dung sau:

Điều 1. Nguyên tắc chung

1. Các thành viên tự nguyện hình thành liên danh để tham dự thầu gói thầu ____ [*Hệ thống tự động trích xuất*] thuộc dự án/dự toán mua sắm ____ [*Hệ thống tự động trích xuất*].

2. Các thành viên thống nhất tên gọi của liên danh cho mọi giao dịch liên quan đến gói thầu này là: ____ [*Ghi tên của liên danh*].

3. Các thành viên cam kết không thành viên nào được tự ý tham gia độc lập hoặc liên danh với nhà thầu khác để tham gia gói thầu này. Trường hợp trúng thầu, không thành viên nào có quyền từ chối thực hiện các trách nhiệm và nghĩa vụ đã quy định trong hợp đồng. Trường hợp thành viên của liên danh từ chối hoàn thành trách nhiệm riêng của mình như đã thỏa thuận thì thành viên đó bị xử lý như sau:

- Bồi thường thiệt hại cho các bên trong liên danh;
- Bồi thường thiệt hại cho Chủ đầu tư theo quy định nêu trong hợp đồng;
- Hình thức xử lý khác ____ [*ghi rõ hình thức xử lý khác*].

Điều 2. Phân công trách nhiệm

Các thành viên thống nhất phân công trách nhiệm để thực hiện gói thầu ____ [*Hệ thống tự động trích xuất*] thuộc dự án/dự toán mua sắm ____ [*Hệ thống tự động trích xuất*] đối với từng thành viên như sau:

1. Thành viên đứng đầu liên danh:

Các bên nhất trí phân công ____ [*Hệ thống tự động trích xuất thành viên lập liên danh*]

làm thành viên đứng đầu liên danh, đại diện cho liên danh trong những phần việc sau⁽²⁾:

- Sử dụng tài khoản, chứng thư số để nộp E-HSDT cho cả liên danh.

[- Ký các văn bản, tài liệu để giao dịch với Chủ đầu tư trong quá trình tham dự thầu và văn bản giải trình, làm rõ E-HSDT hoặc văn bản đề nghị rút E-HSDT;

- Thực hiện bảo đảm dự thầu cho cả liên danh;

- Tham gia quá trình đối chiếu tài liệu, hoàn thiện hợp đồng;

- Ký đơn kiến nghị trong trường hợp nhà thầu có kiến nghị;

- Các công việc khác trừ việc ký kết hợp đồng _____ [ghi rõ nội dung các công việc khác (nếu có)].

2. Các thành viên trong liên danh thỏa thuận phân công trách nhiệm thực hiện công việc theo bảng dưới đây⁽³⁾:

STT	Tên các thành viên trong liên danh	Nội dung công việc đảm nhận	Tỷ lệ % giá trị đảm nhận so với tổng giá dự thầu
1	Tên thành viên đứng đầu liên danh (Hệ thống tự động trích xuất)	- _____ - _____	- _____ % - _____ %
2	Tên thành viên thứ 2	- _____ - _____	- _____ % - _____ %
....
Tổng cộng		Toàn bộ công việc của gói thầu	100%

Điều 3. Hiệu lực của thỏa thuận liên danh

1. Thỏa thuận liên danh có hiệu lực kể từ ngày ký.

2. Thỏa thuận liên danh chấm dứt hiệu lực trong các trường hợp sau:

- Các bên hoàn thành trách nhiệm, nghĩa vụ của mình và tiến hành thanh lý hợp đồng;

- Các bên cùng thỏa thuận chấm dứt;

- Nhà thầu liên danh không trúng thầu;

- Hủy thầu gói thầu _____ [Hệ thống tự động trích xuất] thuộc dự án/dự toán mua sắm _____ [Hệ thống tự động trích xuất] theo thông báo của Chủ đầu tư.

Thỏa thuận liên danh được lập trên sự chấp thuận của tất cả các thành viên.

ĐẠI DIỆN HỢP PHÁP CỦA THÀNH VIÊN ĐỨNG ĐẦU LIÊN DANH

[xác nhận, chữ ký số]

ĐẠI DIỆN HỢP PHÁP CỦA THÀNH VIÊN LIÊN DANH

[xác nhận, chữ ký số]

Ghi chú:

(1) Hệ thống tự động cập nhật các văn bản quy phạm pháp luật theo quy định hiện hành.

(2) Việc phân công trách nhiệm bao gồm một hoặc nhiều công việc như đã nêu.

(3) Nhà thầu phải ghi rõ nội dung công việc cụ thể và ước tính giá trị tương ứng mà từng thành viên trong liên danh sẽ thực hiện, trách nhiệm chung, trách nhiệm riêng của từng thành viên, kể cả thành viên đứng đầu liên danh.

Việc phân chia công việc trong liên danh phải căn cứ các hạng mục nêu trong bảng tổng hợp giá dự thầu quy định tại Mẫu số 11 (11A hoặc 11B hoặc 11C hoặc 11D hoặc 11E) Chương IV; không được phân chia các công việc không thuộc các hạng mục này hoặc không thuộc quá trình sản xuất các hạng mục này.

BẢO LÃNH DỰ THẦU⁽¹⁾
(áp dụng đối với nhà thầu độc lập)

Bên thụ hưởng (Bên nhận bảo lãnh): ___ [ghi tên và địa chỉ của Chủ đầu tư quy định tại Mục 1.1 E-BDL]

Ngày phát hành bảo lãnh: ___ [ghi ngày phát hành bảo lãnh]

BẢO LÃNH DỰ THẦU số: ___ [ghi số trích yếu của Bảo lãnh dự thầu]

Bên bảo lãnh: ___ [ghi tên và địa chỉ nơi phát hành, nếu những thông tin này chưa được thể hiện ở phần tiêu đề trên giấy in]

Chúng tôi được thông báo rằng Bên được bảo lãnh là ___ [ghi tên nhà thầu] (sau đây gọi là “Nhà thầu”) sẽ tham dự thầu để thực hiện gói thầu ___ [ghi tên gói thầu] thuộc dự án/dự toán mua sắm ___ [ghi tên dự án/dự toán mua sắm] theo Thư mời thầu/E-TBMT số ___ [ghi số trích yếu của Thư mời thầu/E-TBMT].

Chúng tôi cam kết với Bên thụ hưởng rằng chúng tôi bảo lãnh cho nhà thầu bằng một khoản tiền là ___ [ghi rõ giá trị bằng số, bằng chữ và đồng tiền sử dụng].

Bảo lãnh này có hiệu lực trong ___⁽²⁾ ngày, kể từ ngày ___ tháng ___ năm ___⁽³⁾.

Theo yêu cầu của nhà thầu, chúng tôi, với tư cách là Bên bảo lãnh, cam kết⁽⁴⁾ sẽ thanh toán cho Bên thụ hưởng một khoản tiền là ___ [ghi rõ giá trị bằng số, bằng chữ và đồng tiền sử dụng] khi nhận được văn bản thông báo từ Bên thụ hưởng về vi phạm của nhà thầu trong các trường hợp sau đây:

1. Sau thời điểm đóng thầu và trong thời gian có hiệu lực của E-HSDT, nhà thầu có văn bản rút E-HSDT hoặc từ chối thực hiện một hoặc các công việc đã đề xuất trong E-HSDT theo yêu cầu của E-HSMT;

2. Nhà thầu có hành vi vi phạm quy định tại Điều 16 của Luật Đấu thầu hoặc vi phạm pháp luật về đấu thầu dẫn đến phải hủy thầu;

3. Nhà thầu không thực hiện biện pháp bảo đảm thực hiện hợp đồng theo quy định tại Điều 68 của Luật Đấu thầu;

4. Nhà thầu không tiến hành hoặc từ chối đối chiếu tài liệu trong thời hạn 05 ngày làm việc kể từ ngày nhận được thông báo mời đối chiếu tài liệu hoặc đã đối chiếu tài liệu nhưng từ chối hoặc không ký biên bản đối chiếu tài liệu, trừ trường hợp bất khả kháng;

5. Nhà thầu không tiến hành hoặc từ chối hoàn thiện hợp đồng trong thời hạn 10 ngày kể từ ngày nhận được thông báo trúng thầu của Chủ đầu tư, trừ trường hợp quy định tại khoản 4 Điều 34 của Nghị định số 214/2025/NĐ-CP hoặc trường hợp bất khả kháng;

6. Nhà thầu không tiến hành hoặc từ chối ký kết hợp đồng trong thời hạn 10 ngày kể từ ngày hoàn thiện hợp đồng, trừ trường hợp bất khả kháng.

Trường hợp Nhà thầu trúng thầu, bảo lãnh này sẽ hết hiệu lực ngay sau khi Nhà thầu ký kết hợp đồng và nộp bảo lãnh thực hiện hợp đồng cho Bên thụ hưởng theo thỏa thuận trong hợp đồng đó.

Trường hợp Nhà thầu không trúng thầu, bảo lãnh này sẽ hết hiệu lực ngay sau khi chúng tôi nhận được bản chụp văn bản thông báo kết quả lựa chọn Nhà thầu hoặc trong vòng 30 ngày kể từ ngày hết thời hạn hiệu lực của E-HSDT, tùy theo thời điểm nào đến trước.

Bất cứ yêu cầu bồi thường nào theo bảo lãnh này đều phải được gửi đến văn phòng chúng tôi trước hoặc trong ngày cuối cùng có hiệu lực của bảo lãnh này. Chúng tôi cam kết thanh toán vô điều kiện, không hủy ngang cho Chủ đầu tư bất cứ khoản tiền nào trong giới hạn số tiền bảo lãnh nêu trên khi có yêu cầu bồi thường của Chủ đầu tư.

Đại diện hợp pháp của ngân hàng
[ghi tên, chức danh, ký tên và đóng dấu]

Ghi chú:

(1) Trường hợp bảo lãnh dự thầu vi phạm một trong các quy định như: có giá trị thấp

hơn, thời gian hiệu lực ngắn hơn so với yêu cầu quy định tại Mục 18.2 E-BDL, không đúng tên đơn vị thụ hưởng, không phải là bản gốc, không có chữ ký hợp lệ, ký trước khi Chủ đầu tư phát hành E-HSMT, hoặc có kèm theo điều kiện gây bất lợi cho Chủ đầu tư thì bảo lãnh dự thầu được coi là không hợp lệ.

(2) Ghi theo quy định về thời gian hiệu lực tại Mục 18.2 E-BDL.

(3) Ghi ngày có thời điểm đóng thầu theo quy định tại E-TBMT. Thời gian có hiệu lực của bảo lãnh dự thầu được tính kể từ ngày có thời điểm đóng thầu đến ngày cuối cùng có hiệu lực của bảo lãnh dự thầu (thời điểm kết thúc hiệu lực của bảo lãnh dự thầu nằm trong ngày cuối cùng có hiệu lực của bảo lãnh dự thầu mà không cần thiết phải đến hết 24 giờ của ngày đó).

(4) Trường hợp bảo lãnh dự thầu thiếu một hoặc một số nội dung cam kết nêu trên thì bị coi là điều kiện gây bất lợi cho Chủ đầu tư theo quy định tại Mục 18.3 E-CDNT và thư bảo lãnh được coi là không hợp lệ.

BẢO LÃNH DỰ THẦU⁽¹⁾
(áp dụng đối với nhà thầu liên danh)

Bên thụ hưởng (Bên nhận bảo lãnh): ___ [ghi tên và địa chỉ của Chủ đầu tư quy định tại Mục 1.1 E-BDL]

Ngày phát hành bảo lãnh: ___ [ghi ngày phát hành bảo lãnh]

BẢO LÃNH DỰ THẦU số: ___ [ghi số trích yếu của Bảo lãnh dự thầu]

Bên bảo lãnh: ___ [ghi tên và địa chỉ nơi phát hành, nếu những thông tin này chưa được thể hiện ở phần tiêu đề trên giấy in]

Chúng tôi được thông báo rằng Bên được bảo lãnh là ___ [ghi tên nhà thầu]⁽²⁾ (sau đây gọi là “Nhà thầu”) sẽ tham dự thầu để thực hiện gói thầu ___ [ghi tên gói thầu] thuộc dự án/dự toán mua sắm ___ [ghi tên dự án/dự toán mua sắm] theo Thư mời thầu/E-TBMT số ___ [ghi số trích yếu của Thư mời thầu/E-TBMT].

Chúng tôi cam kết với Bên thụ hưởng rằng chúng tôi bảo lãnh cho nhà thầu tham dự thầu gói thầu này bằng một khoản tiền là ___ [ghi rõ giá trị bằng số, bằng chữ và đồng tiền sử dụng].

Bảo lãnh này có hiệu lực trong ___⁽³⁾ ngày, kể từ ngày ___ tháng ___ năm ___⁽⁴⁾.

Theo yêu cầu của nhà thầu, chúng tôi, với tư cách là Bên bảo lãnh, cam kết⁽⁵⁾ sẽ thanh toán cho Bên thụ hưởng một khoản tiền là ___ [ghi rõ giá trị bằng số, bằng chữ và đồng tiền sử dụng] khi nhận được văn bản thông báo từ Bên thụ hưởng về vi phạm của nhà thầu trong các trường hợp sau đây:

1. Sau thời điểm đóng thầu và trong thời gian có hiệu lực của E-HSĐT, nhà thầu có văn bản rút E-HSĐT hoặc từ chối thực hiện một hoặc các công việc đã đề xuất trong E-HSĐT theo yêu cầu của E-HSMT;

2. Nhà thầu có hành vi vi phạm quy định tại Điều 16 của Luật Đấu thầu hoặc vi phạm pháp luật về đấu thầu dẫn đến phải hủy thầu;

3. Nhà thầu không thực hiện biện pháp bảo đảm thực hiện hợp đồng theo quy định tại Điều 68 của Luật Đấu thầu;

4. Nhà thầu không tiến hành hoặc từ chối đối chiếu tài liệu trong thời hạn 05 ngày làm việc kể từ ngày nhận được thông báo mời đối chiếu tài liệu hoặc đã đối chiếu tài liệu nhưng từ chối hoặc không ký biên bản đối chiếu tài liệu, trừ trường hợp bất khả kháng;

5. Nhà thầu không tiến hành hoặc từ chối hoàn thiện hợp đồng trong thời hạn 10 ngày kể từ ngày nhận được thông báo trúng thầu của Chủ đầu tư, trừ trường hợp quy định tại khoản 4 Điều 34 của Nghị định số 214/2025/NĐ-CP hoặc trường hợp bất khả kháng;

6. Nhà thầu không tiến hành hoặc từ chối ký kết hợp đồng trong thời hạn 10 ngày kể từ ngày hoàn thiện hợp đồng, trừ trường hợp bất khả kháng;

7. Nếu bất kỳ thành viên nào trong liên danh ___ [ghi đầy đủ tên của nhà thầu liên danh] vi phạm quy định của pháp luật dẫn đến không được hoàn trả bảo đảm dự thầu theo quy định tại điểm b khoản 18.5 E-CDNT thì bảo đảm dự thầu của tất cả thành viên trong liên danh sẽ không được hoàn trả.

Trường hợp nhà thầu trúng thầu, bảo lãnh này sẽ hết hiệu lực ngay sau khi nhà thầu ký kết hợp đồng và nộp bảo lãnh thực hiện hợp đồng cho Bên thụ hưởng theo thỏa thuận trong hợp đồng đó.

Trường hợp nhà thầu không trúng thầu, bảo lãnh này sẽ hết hiệu lực ngay sau khi chúng tôi nhận được bản chụp văn bản thông báo kết quả lựa chọn nhà thầu hoặc trong vòng 30 ngày kể từ khi hết thời hạn hiệu lực của E-HSĐT, tùy theo thời điểm nào đến trước.

Bất cứ yêu cầu bồi thường nào theo bảo lãnh này đều phải được gửi đến văn phòng chúng tôi trước hoặc trong ngày cuối cùng có hiệu lực của bảo lãnh này. Chúng tôi cam kết thanh toán vô điều kiện, không hủy ngang cho Chủ đầu tư bất cứ khoản tiền nào trong giới hạn số tiền bảo lãnh nêu trên khi có yêu cầu bồi thường của Chủ đầu tư.

Đại diện hợp pháp của ngân hàng
[ghi tên, chức danh, ký tên và đóng dấu]

Ghi chú:

(1) Trường hợp bảo lãnh dự thầu vi phạm một trong các quy định như: có giá trị thấp hơn, thời gian hiệu lực ngắn hơn so với yêu cầu quy định tại Mục 18.2 E-BDL, không đúng tên đơn vị thụ hưởng, không phải là bản gốc, không có chữ ký hợp lệ, ký trước khi Chủ đầu tư phát hành E-HSMT, hoặc có kèm theo điều kiện gây bất lợi cho Chủ đầu tư thì bảo lãnh dự thầu được coi là không hợp lệ.

(2) Tên nhà thầu có thể là một trong các trường hợp sau đây:

- Tên của cả nhà thầu liên danh, ví dụ nhà thầu liên danh A + B tham dự thầu thì tên nhà thầu ghi là “Nhà thầu liên danh A + B”;

- Tên của thành viên chịu trách nhiệm thực hiện bảo lãnh dự thầu cho cả liên danh hoặc cho thành viên khác trong liên danh, ví dụ nhà thầu liên danh A + B + C tham dự thầu, trường hợp trong thỏa thuận liên danh phân công cho nhà thầu A thực hiện bảo đảm dự thầu cho cả liên danh thì tên nhà thầu ghi là “nhà thầu A (thay mặt cho nhà thầu liên danh A + B + C)”, trường hợp trong thỏa thuận liên danh phân công nhà thầu B thực hiện bảo đảm dự thầu cho nhà thầu B và C thì tên nhà thầu ghi là “Nhà thầu B (thay mặt cho nhà thầu B + C)”;

- Tên của thành viên liên danh thực hiện riêng rẽ bảo lãnh dự thầu;

- Trường hợp trong thỏa thuận liên danh không phân công cụ thể trách nhiệm thực hiện bảo đảm dự thầu của các thành viên trong liên danh nhưng tổng giá trị bảo đảm dự thầu của các thành viên liên danh đã thực hiện, đính kèm trong E-HSDT đáp ứng yêu cầu của E-HSMT thì vẫn được đánh giá là đáp ứng về giá trị bảo đảm dự thầu.

(3) Ghi theo quy định về thời gian hiệu lực tại Mục 18.2 E-BDL.

(4) Ghi ngày có thời điểm đóng thầu theo quy định tại E-TBMT. Thời gian có hiệu lực của bảo lãnh dự thầu được tính kể từ ngày có thời điểm đóng thầu đến ngày cuối cùng có hiệu lực của bảo lãnh dự thầu (thời điểm kết thúc hiệu lực của bảo lãnh dự thầu nằm trong ngày cuối cùng có hiệu lực của bảo lãnh dự thầu mà không cần thiết phải đến hết 24 giờ của ngày đó).

(5) Trường hợp bảo lãnh dự thầu thiếu một hoặc một số cam kết trong các nội dung cam kết nêu trên thì bị coi là có điều kiện gây bất lợi cho Chủ đầu tư theo quy định tại Mục 18.3 E-CDNT và thư bảo lãnh được coi là không hợp lệ.

10/10/2010

Mẫu số 05 (Webform trên Hệ thống)

HỢP ĐỒNG TƯƠNG TỰ DO NHÀ THẦU THỰC HIỆN⁽¹⁾

Tên nhà thầu: _____ [ghi tên đầy đủ của nhà thầu]⁽²⁾.

Thông tin về từng hợp đồng, mỗi hợp đồng cần bảo đảm các thông tin sau đây:

Tên và số hợp đồng	[ghi tên đầy đủ của hợp đồng, số ký hiệu]	
Ngày ký hợp đồng	[ghi ngày, tháng, năm]	
Ngày hoàn thành	[ghi ngày, tháng, năm]	
Giá hợp đồng	[ghi tổng giá hợp đồng theo số tiền và đồng tiền đã ký]	Tương đương _____ VND
Trường hợp là thành viên liên danh, ghi tóm tắt phân công việc đảm nhận trong liên danh và giá trị phần hợp đồng mà nhà thầu đảm nhận	[ghi tóm tắt phân công việc đảm nhận trong liên danh]	[ghi phần trăm giá trị phần hợp đồng đảm nhận trong tổng giá hợp đồng; số tiền và đồng tiền đã ký]
Tên dự án/dự toán mua sắm:	[ghi tên đầy đủ của dự án/dự toán mua sắm có hợp đồng đang kê khai]	
Tên Chủ đầu tư:	[ghi tên đầy đủ của Chủ đầu tư trong hợp đồng đang kê khai]	
Địa chỉ:	[ghi đầy đủ địa chỉ hiện tại của Chủ đầu tư]	
Điện thoại/fax:	[ghi số điện thoại, số fax kể cả mã quốc gia, mã vùng]	
E-mail:	[ghi địa chỉ e-mail]	
Mô tả tính chất tương tự theo quy định tại Mục 2.1 Chương III⁽³⁾		
1. Loại kết cấu, cấp công trình	[Loại kết cấu, cấp công trình được xác định theo quy định của pháp luật xây dựng tại thời điểm phê duyệt dự án đầu tư xây dựng công trình theo hợp đồng này]	
2. Giá trị hợp đồng đã thực hiện ⁽⁴⁾	[ghi giá trị hợp đồng thực tế đã thực hiện căn cứ theo giá trị nghiệm thu, thanh lý hợp đồng]	
3. Các nội dung công việc chính của hợp đồng đã thực hiện	[ghi thông tin trong hợp đồng]	
4. Phương pháp, công nghệ	[ghi thông tin trong hợp đồng]	
5. Các nội dung khác	[ghi thông tin (nếu có)]	

Ghi chú:

Nhà thầu nghiên cứu kỹ E-HSMT và đề xuất các hợp đồng tương tự để bảo đảm đáp ứng yêu cầu của E-HSMT.

(1) Trường hợp E-HSMT không yêu cầu về kinh nghiệm thực hiện hợp đồng xây lắp tương tự thì bỏ qua Bảng này.

(2) Trong trường hợp liên danh, từng thành viên trong liên danh kê khai theo Mẫu này. Trường hợp nhà thầu có nhiều hợp đồng tương tự thì kê khai từng hợp đồng theo Mẫu này.

(3) Nhà thầu chỉ kê khai nội dung tương tự với yêu cầu của gói thầu.

(4) Trường hợp giá trị hợp đồng không tính bằng VND thì quy đổi sang VND theo tỷ giá theo quy định tại Mục 2.1 Chương III để làm cơ sở đánh giá.

BẢNG ĐỀ XUẤT NHÂN SỰ CHỦ CHỐT

Nhà thầu phải kê khai những nhân sự chủ chốt theo quy định tại điểm a Mục 2.2 Chương III để chứng minh khả năng sẵn sàng huy động các nhân sự này để tham gia thực hiện gói thầu. Nhân sự chủ chốt có thể thuộc biên chế của nhà thầu hoặc do nhà thầu huy động. Trường hợp nhà thầu xếp thứ nhất và nhân sự chủ chốt mà nhà thầu đề xuất trong E-HSDT không đáp ứng yêu cầu (bao gồm cả trường hợp nhân sự đã huy động cho hợp đồng khác có thời gian làm việc trùng với thời gian thực hiện gói thầu này), Chủ đầu tư cho phép nhà thầu bổ sung, thay thế. Nhà thầu chỉ được phép bổ sung, thay thế tối đa hai lần đối với từng vị trí nhân sự trong một khoảng thời gian phù hợp nhưng không ít hơn 03 ngày làm việc đối với mỗi lần thay thế. Trường hợp nhà thầu không có nhân sự thay thế đáp ứng yêu cầu của E-HSMT thì nhà thầu bị loại và bị đánh giá về uy tín khi tham dự thầu theo quy định tại Điều 20 của Nghị định số 214/2025/NĐ-CP. Trường hợp nhà thầu cố ý kê khai nhân sự chủ chốt không trung thực trong E-HSDT nhằm làm sai lệch kết quả lựa chọn nhà thầu thì nhà thầu không được thay thế nhân sự khác, E-HSDT của nhà thầu bị loại và nhà thầu sẽ bị coi là gian lận theo quy định tại điểm b khoản 4 Điều 16 của Luật Đấu thầu và bị xử lý theo quy định tại khoản 1 Điều 133 của Nghị định số 214/2025/NĐ-CP.

Trường hợp nhà thầu tham dự nhiều gói thầu trong cùng khoảng thời gian và nhân sự của nhà thầu đề xuất cho các gói thầu này trùng nhau thì E-HSDT của nhà thầu vẫn được xem xét, đánh giá. Tuy nhiên, nếu nhà thầu được xếp hạng thứ nhất ở nhiều gói thầu và thời gian huy động nhân sự để thực hiện các gói thầu này là trùng lặp, không bảo đảm huy động được đầy đủ nhân sự theo đúng tiến độ, yêu cầu của gói thầu thì nhà thầu được lựa chọn một trong các gói thầu mà nhà thầu xếp hạng thứ nhất.

STT	Họ và Tên	Vị trí công việc
1	<i>[nhà thầu chọn nhân sự chủ chốt từ cơ sở dữ liệu của mình trên Hệ thống]</i>	<i>[ghi cụ thể vị trí công việc đảm nhận trong gói thầu]</i>
2	.	
...		

1
2
3
4
5
6
7
8
9
10
11
12

BẢNG LÝ LỊCH CHUYÊN MÔN CỦA NHÂN SỰ CHỦ CHỐT

Thông tin nhân sự							Công việc hiện tại				
Stt	Tên	Căn cước công dân/Hộ chiếu	Vị trí	Ngày, tháng, năm sinh	Chức chỉ/Trình độ chuyên môn	Tên người sử dụng động	Địa chỉ của người sử dụng lao động	Chức danh	Số năm làm việc cho người sử dụng lao động hiện tại	Người liên lạc (trưởng phòng / cán bộ phụ trách nhân sự)	Điện thoại/ Fax/ Email
1	[ghi tên nhân sự chủ chốt 1]										
2	[ghi tên nhân sự chủ chốt 2]										
...											
n	[ghi tên nhân sự chủ chốt n]										

Nhà thầu phải cung cấp tất cả các thông tin được yêu cầu và chuẩn bị tài liệu để đối chiếu (bản chụp được chứng thực các văn bản, chứng chỉ có liên quan, kinh nghiệm chuyên môn kê khai tại Mẫu số 6C Chương IV) trong quá trình đối chiếu tài liệu.

BẢNG KÊ KHAI THIẾT BỊ THI CÔNG CHỦ YẾU

Nhà thầu phải kê khai những thiết bị thi công chủ yếu theo quy định tại điểm b Mục 2.2 Chương III để chứng minh khả năng sẵn sàng huy động các thiết bị này tham gia thực hiện gói thầu. Thiết bị thi công chủ yếu có thể thuộc sở hữu của nhà thầu hoặc do nhà thầu thuê hoặc do nhà thầu hợp nhà thầu xếp thứ nhất và thiết bị thi công chủ yếu mà nhà thầu đề xuất trong E-HSDT không đáp ứng yêu cầu (bao gồm cả trường hợp thiết bị đã huy động cho hợp đồng khác có thời gian làm việc trùng với thời gian thực hiện gói thầu này), Chủ đầu tư cho phép nhà thầu bổ sung, thay thế. Nhà thầu chỉ được phép bổ sung, thay thế tối đa hai lần đối với từng thiết bị trong một khoảng thời gian phù hợp nhưng không ít hơn 03 ngày làm việc đối với mỗi lần thay thế. Trường hợp nhà thầu không có thiết bị thay thế đáp ứng yêu cầu của E-HSMT thì nhà thầu bị loại và bị đánh giá về uy tín khi tham dự thầu theo quy định tại Điều 20 của Nghị định số 214/2025/NĐ-CP. Trường hợp nhà thầu có ý kê khai thiết bị chủ yếu không trung thực trong E-HSDT nhằm làm sai lệch kết quả lựa chọn nhà thầu thì nhà thầu không được thay thế nhân sự, thiết bị khác, E-HSDT của nhà thầu bị loại và nhà thầu sẽ bị coi là gian lận theo quy định tại điểm b khoản 4 Điều 16 của Luật Đấu thầu và bị xử lý theo quy định tại khoản 1 Điều 133 của Nghị định số 214/2025/NĐ-CP.

Trường hợp nhà thầu tham dự nhiều gói thầu trong cùng khoảng thời gian và thiết bị của nhà thầu đề xuất cho các gói thầu này trùng nhau thì E-HSDT của nhà thầu vẫn được xem xét, đánh giá. Tuy nhiên, nếu nhà thầu được xếp hạng thứ nhất ở nhiều gói thầu và thời gian huy động thiết bị để thực hiện các gói thầu này là trùng lặp, không bảo đảm huy động được đầy đủ thiết bị theo đúng tiến độ, yêu cầu của gói thầu thì nhà thầu được lựa chọn một trong các gói thầu mà nhà thầu xếp hạng thứ nhất.

STT	Thông tin thiết bị							Hiện trạng		
	Loại thiết bị	Tên nhà sản xuất	Đời máy (model)	Công suất	Năm sản xuất	Tính năng	Xuất xứ	Địa điểm hiện tại của thiết bị	Thông tin về tình hình huy động, sử dụng thiết bị hiện tại	Nguồn thiết bị (Sở hữu của nhà thầu/đi thuê/cho thuê/chế tạo đặc biệt)
1										
2										
...										

Đối với các thiết bị không thuộc sở hữu của mình thì nhà thầu phải kê khai thêm các thông tin dưới đây:

Chủ sở hữu				Thỏa thuận		
Loại thiết bị	Tên chủ sở hữu	Địa chỉ chủ sở hữu	Số điện thoại	Số Fax	Telex	Thông tin chi tiết về thỏa thuận thuê/cho thuê/chế tạo thiết bị cụ thể cho dự án

BẢNG TIẾN ĐỘ THỰC HIỆN

Nhà thầu đề xuất tiến độ thực hiện phù hợp với yêu cầu của Chủ đầu tư và phù hợp với đề xuất kỹ thuật của nhà thầu

STT	Công trình	Địa điểm	Thời gian hoàn thành công trình		Thời gian hoàn thành công trình do Nhà thầu đề xuất [ghi số ngày kể từ ngày hợp đồng có hiệu lực]
			Thời gian hoàn thành công trình sớm nhất [ghi số ngày kể từ ngày hợp đồng có hiệu lực]	Thời gian hoàn thành công trình muộn nhất [ghi số ngày kể từ ngày hợp đồng có hiệu lực]	
(1)	(2)	(3)	(4)	(5)	(6)

Ghi chú:

(2), (3), (4), (5): Trích xuất từ Mẫu số 01F Chương này.

(6): Nhà thầu đề xuất.

BẢNG TỔNG HỢP GIÁ DỰ THẦU ⁽¹⁾
(Đối với hợp đồng trọn gói)

STT	Mô tả công việc ⁽²⁾	Đơn vị tính	Giá theo các hạng mục ⁽³⁾
1	Hạng mục 1		
2	Hạng mục 2		
..			
Tổng giá dự thầu (đã bao gồm thuế, phí, lệ phí (nếu có)):			X1

Ghi chú:

(1) Giá dự thầu của nhà thầu được coi là đã bao gồm toàn bộ các chi phí cần thiết để thực hiện gói thầu theo đúng thiết kế và yêu cầu kỹ thuật nêu trong E-HSMT, không tiến hành hiệu chỉnh sai lệch trong trường hợp hạng mục công việc mà nhà thầu đề xuất trong bảng tổng hợp giá dự thầu khác so với bảng kê hạng mục công việc nêu trong E-HSMT, trừ trường hợp công việc được đề xuất khác đó ngoài phạm vi yêu cầu trong E-HSMT (ngoài khối lượng để hoàn thành theo thiết kế). Trong trường hợp này, phần công việc ngoài phạm vi yêu cầu trong E-HSMT sẽ được coi là chào thừa và được hiệu chỉnh theo quy định.

- Giá dự thầu là tổng giá trị của các hạng mục ghi trong cột “Mô tả công việc”. Giá dự thầu của nhà thầu phải bao gồm chi phí cho các loại thuế, phí, lệ phí và chi phí dự phòng (nếu có). Nhà thầu phải tính toán các chi phí nêu trên và phân bổ vào trong giá dự thầu.

(2) Nhà thầu có trách nhiệm rà soát lại bảng kê hạng mục công việc nêu trong E-HSMT. Nhà thầu phải tự bổ sung và chào giá cho các hạng mục công việc mà nhà thầu phát hiện chưa bao gồm trong bảng kê hạng mục công việc nhưng cần thiết để hoàn thành công việc theo thiết kế. Trường hợp nhà thầu không bổ sung các hạng mục công việc thiếu so với thiết kế, nhà thầu được coi là đã phân bổ giá của các hạng mục công việc này vào các hạng mục công việc khác của gói thầu. Nhà thầu có trách nhiệm hoàn thành công việc theo thiết kế và đáp ứng yêu cầu về kỹ thuật với giá đã chào. Trường hợp phát hiện bảng kê hạng mục công việc thừa so với thiết kế, nhà thầu loại hạng mục thừa ra khỏi bảng tổng hợp giá dự thầu.

(3) Nhà thầu có trách nhiệm phân bổ chi phí dự phòng (nếu có) vào giá dự thầu. Nhà thầu không được chào riêng chi phí dự phòng. Trường hợp nhà thầu chào riêng chi phí dự phòng thì được coi là chào thừa và sẽ bị hiệu chỉnh sai lệch.

(4) Khi thực hiện hợp đồng, trường hợp nhà thầu hoàn thành toàn bộ gói thầu theo đúng hồ sơ thiết kế, yêu cầu kỹ thuật thì tổng số tiền mà nhà thầu được thanh toán cho đến khi hoàn thành các nghĩa vụ theo hợp đồng bằng đúng giá ghi trong hợp đồng.

Phần 2. YÊU CẦU VỀ KỸ THUẬT

Chương V. YÊU CẦU VỀ KỸ THUẬT

I. Giới thiệu về gói thầu

- Tên Bên mời thầu: Chi Nhánh Tổng Công Ty Điện Lực Dầu Khí Việt Nam – CTCP – Công Ty Điện Lực Dầu Khí Nhơn Trạch. Địa chỉ: xã Đại Phước, tỉnh Đồng Nai.
- Tên dự án: “Thi công hạng mục: Kết nối liên thông đường nội bộ từ NMD Nhơn Trạch 1 qua NMD Nhơn Trạch 3&4”.
- Nguồn vốn: Nguồn vốn sản xuất kinh doanh năm 2025.
- Loại Hợp đồng: Hợp đồng trọn gói.
- Địa điểm thực hiện: Ấp 3, xã Đại Phước, tỉnh Đồng Nai
- Thời gian thực hiện hợp đồng: 75 ngày kể từ ngày Bên B nhận được công văn/điện thoại thông báo của Bên A.

II. Yêu cầu về tiến độ thực hiện

- Nêu yêu cầu về thời gian từ khi khởi công đến khi hoàn thành hạng mục công trình/công trình theo ngày/tuần/tháng: 75 ngày kể từ ngày Bên B nhận được công văn/điện thoại thông báo của Bên A.

III. Phạm vi công việc của gói thầu:

1. Phần mặt đường đoạn từ NMD Nhơn Trạch 1 tới NMD Nhơn Trạch 3&4 thông qua NMD Nhơn Trạch 2:
 - Chiều dài đoạn tuyến: 216,95 m
 - Cấp công trình: Cấp IV (theo Thông tư 06/2021/TT-BXD của Bộ xây dựng).
 - Tim tuyến: Km0+00 – Km 0+216,95: Tim tuyến được bám theo tim đường hiện hữu;
 - Tưới nhựa dính bám. Tiêu chuẩn 0,5kg/m²;
 - Thảm Bê tông nhựa \leq C12,5, dày 5Cm kết hợp bù vênh mặt đường và có vuốt dốc về các mương thu nước hiện hữu.
 - Vệ sinh hoàn trả mặt bằng.
2. Phần mặt đường tại vị trí kết nối với MĐ Nhơn Trạch 3&4:
 - Tháo dỡ phần bờ vỉa, vỉa hè cây xanh và hàng rào giữa NMD Nhơn Trạch 2 với NMD Nhơn Trạch 3&4;
 - Làm mới đoạn đường đầu nối : dài 6,2m, bề rộng từ 19,3m – 5,5m vuốt nối vào đường BTN hiện hữu phía NMD Nhơn Trạch 3&4, bán kính rẽ R=7,0m;
 - Kết cấu mặt đường:
 - + Đào bóc hữ cơ và thay thế bằng lớp đất cấp III (Đất chọ lọc), dày 30cm, lu lèn đạt độ chặt $K \geq 0,95$;
 - + Thi công lớp cấp phối đá dăm loại 1 lớp dưới dày 15cm, lu lèn đạt độ chặt $K \geq 0,98$;
 - + Thi công lớp cấp phối đá dăm loại 1 lớp trên dày 15cm, lu lèn đạt độ chặt $K \geq 0,98$;
 - + Tưới nhựa thấm bám tiêu chuẩn 1,0 lít/m²;
 - + Thảm bê tông nhựa \leq C12,5 dày 7cm;

- Kết cấu bó vỉa, rãnh biên:
 - + Thi công kết cấu Bó vỉa rộng 20cm, phần đỉnh rộng 15cm, chiều cao 50cm bằng bê tông đá 1x2, M200 đổ tại chỗ, đặt trên lớp đá dăm đệm móng dày 10cm;
 - + Thi công kết cấu Rãnh biên rộng 25cm, dày 20cm, dốc 4% vào bó vỉa bằng bê tông đá 1x2 M200 đổ tại chỗ, đặt trên lớp đá dăm đệm móng dày 10cm;
 - Thi công kết cấu Bảo vệ cống dọc trên đường chính vào NMĐ Nhơn Trạch 2 bằng tấm BTCT đá 1x2 M200 đổ tại chỗ đặt trên cống, kích thước (14x2x0,1)m, lót móng bằng bê tông đá 1x2 M150 dày 6cm;
 - Xây dựng đoạn hào kỹ thuật bảo vệ cáp điện dọc đường chính vào NMĐ Nhơn Trạch 2 chiều dài 11m, kích thước lòng trong (60x60)cm bằng BTCT đá 1x2 M200 đổ tại chỗ, lót móng bằng bê tông đá 1x2 M150 dày 6cm, nắp đan kích thước (100x72x14)cm bằng BTCT đá 1x2 M250 đúc sẵn ;
 - Thi công, lắp đặt Hồ ga 2 đầu hào kỹ thuật kích thước (1x1)m bằng BTCT đá 1x2 M200 đổ tại chỗ, lót móng bằng bê tông đá 1x2 M150 dày 6cm, nắp đan kích thước (80x80x7)cm bằng BTCT đá 1x2 M250;
3. Sơn kẻ đường và sơn bó vỉa :
- Sơn vạch mép đường vị trí đường đầu nối làm mới;
 - Sơn bó vỉa: Vệ sinh, cạo râu, tẩy rửa bề mặt, sơn màu trắng đỏ 03 nước xen kẽ, chiều dài vạch trắng 2m, vạch đỏ 1m;
 - Quy cách, kích thước vạch sơn theo đúng quy chuẩn kỹ thuật quốc gia về báo hiệu đường bộ QCVN 41:2024/BGTVT.
4. Cống và chốt bảo vệ:
- Cống giữa NMĐ Nhơn Trạch 1 và NMĐ Nhơn Trạch 2: Giữ nguyên cống, cạo gi, sơn 03 nước;
 - Cống giữa NMĐ Nhơn Trạch 2 và NMĐ Nhơn Trạch 3&4: Làm mới cống kích thước (6x2,7)m, cống 02 cánh mở bằng khung thép và lưới B40, sơn 03 nước;
 - Đặt chốt bảo vệ chế tạo sẵn kích thước (1,5x1,5)m tại 2 cống, nền bằng bê tông đá 1x2 M200 dày 15cm trên lớp đá dăm đệm móng dày 6cm.

IV. Yêu cầu về kỹ thuật/chi dẫn kỹ thuật:

1. Quy trình, quy phạm được áp dụng cho công tác thi công và nghiệm thu công trình:
 - Về vật liệu, thi công và nghiệm thu:
 - + Quy chuẩn kỹ thuật quốc gia về sản phẩm, hàng hóa vật liệu xây dựng: QCVN 16:2023/BXD;
 - + Công tác đất - thi công và nghiệm thu: TCVN 4447:2012;
 - + Lớp móng cấp phối đá dăm trong kết cấu áo đường ô tô – vật liệu, thi công và nghiệm thu: TCVN 8859:2023;
 - + Nhựa đường lỏng - Phần 1: Yêu cầu kỹ thuật: TCVN 8818-1:2011;
 - + Lớp mặt đường bằng hỗn hợp nhựa nóng - Thi công và nghiệm thu: TCVN 13567-1:2022;
 - + Nền đường ô tô - Thi công và nghiệm thu: TCVN 9436:2012;
 - + Sơn tín hiệu giao thông – Vật liệu kẻ đường phản quang nhiệt dẻo - Yêu cầu kỹ thuật,

- phương pháp thử, thi công và nghiệm thu: TCVN 8791:2011;
- + Bê tông và kết cấu bê tông cốt thép: TCVN 5572:2012;
 - + Cốt liệu cho bê tông và vữa - Yêu cầu kỹ thuật: TCVN 7570:2006;
 - + Ximăng Pooc lăng - Yêu cầu kỹ thuật: TCVN 2682:2020;
 - + Ximăng Pooc lăng hỗn hợp - Yêu cầu kỹ thuật: TCVN 6260:2020;
 - + Nước cho bê tông và vữa - Yêu cầu kỹ thuật: TCVN 4506:2012;
 - + Hỗn hợp bê tông trộn sẵn - Yêu cầu cơ bản đánh giá chất lượng và nghiệm thu: TCVN 9340:2012;
 - + Kết cấu bê tông và bê tông cốt thép toàn khối - Quy phạm thi công và nghiệm thu: TCVN 4453:1995;
 - + Thép cốt bê tông - Thép thanh tròn trơn và thép thanh vằn: TCVN 1651:2018;
 - + Thép các bon cán nóng dùng làm kết cấu trong xây dựng - Yêu cầu kỹ thuật.: TCVN 5709:2009;
 - + Quy trình lập thiết kế tổ chức xây dựng và thiết kế thi công. Quy phạm thi công và nghiệm thu: TCVN 4252:2012;
 - + Công tác hoàn thiện trong xây dựng - Thi công và nghiệm thu: TCVN 9377:2012;
 - + Tổ chức thi công: TCVN 4055:2012.
 - Về an toàn lao động và phòng chống cháy nổ:
 - + Quy chuẩn kỹ thuật quốc gia an toàn trong xây dựng: QCVN 18:2021/BXD;
 - + Quy chuẩn kỹ thuật quốc gia về an toàn cháy cho nhà và công trình: QCVN 06:2022/BXD;
 - + Quy chuẩn kỹ thuật quốc gia về an toàn điện: QCVN 01:2020/BCT;
 - + Quy chuẩn kỹ thuật quốc gia về an toàn lao động đối với máy hàn điện và công việc hàn điện: QCVN 03:2011/BLĐTBXH;
 - + Quy phạm kỹ thuật an toàn trong xây dựng – Yêu cầu chung: TCVN 5308:1991;
 - + An toàn nổ – Yêu cầu chung: TCVN 3255:1986;
 - Một số TCVN khác có liên quan.
2. Yêu cầu về tổ chức kỹ thuật thi công, giám sát:
- 2.1. Yêu cầu chung:
- Thực hiện theo văn hợp nhất: Văn bản hợp nhất số 01/VBHN-BXD ngày 06/02/2025 của Bộ Xây dựng: hợp nhất Nghị định về quy định chi tiết một số nội dung về quản lý chất lượng, thi công xây dựng và bảo trì công trình xây dựng;
 - Công tác an toàn trong thi công công trình phải tuân thủ theo các Quy định tại Tiêu chuẩn về an toàn lao động: Thông tư 16/2021/TT-BXD ngày 20/12/2021 về việc ban hành QCVN 18:2021/BXD Quy chuẩn kỹ thuật quốc gia về An toàn trong thi công xây dựng.
 - Mua bảo hiểm bắt buộc cho người lao động thi công trên công trường được quy định tại Nghị định số: 67/2023/NĐ-CP ngày 06/9/2023 của Chính phủ về việc Quy định về bảo hiểm bắt buộc trách nhiệm dân sự của Chủ xe cơ giới, bảo hiểm cháy, nổ bắt buộc, bảo hiểm bắt buộc trong hoạt động Đầu tư xây dựng.

- Nhà thầu cần chuẩn bị bố trí đội ngũ cán bộ quản lý, kỹ thuật lành nghề và nhân lực lao động, vật liệu, công cụ, thiết bị, nhà xưởng... cần thiết cho các công việc tại công trường.
- Nhà thầu phải chấp hành nghiêm chỉnh quy trình, quy phạm về an toàn lao động và hoàn toàn chịu trách nhiệm về bảo hiểm, an toàn thi công, an toàn trong phòng chống điện giật, cháy nổ cho người và phương tiện thi công trong công trình theo các quy định hiện hành và về mọi tai nạn, sự cố, kể cả tai nạn lao động xảy ra trong giai đoạn chuẩn bị và thi công. Các nhân lực phục vụ trong thi công phải được kiểm tra sức khỏe và học an toàn về lao động, phòng chống điện giật, cháy nổ, vệ sinh môi trường...
- Nhà thầu phải bố trí cán bộ kỹ thuật, cán bộ giám sát, cán bộ phụ trách an toàn lao động thường xuyên có mặt tại công trình trong suốt thời gian thi công
- Nhà thầu cần thiết lập mặt bằng tổ chức thi công hợp lý, sáng tạo, bảo đảm tối ưu về chiếm dụng và tận dụng mặt bằng và tổ chức thi công
- Kiểm tra và tiến hành các công tác đo đạc kiểm tra thường xuyên trong quá trình thi công.
- Đảm bảo việc thu, thoát nước để hiện trường thi công luôn khô ráo, sạch sẽ. Đảm bảo vệ sinh môi trường, trật tự công cộng theo quy định chung của Nhà nước và của Nhà máy.

2.2. Yêu cầu về vật liệu chính, thi công và nghiệm thu:

2.2.1. Đất đắp công trình:

- Công tác đất được thi công và nghiệm thu theo TCVN 4447:2012.

2.2.2. Cấp phối đá dăm:

- Thi công và nghiệm thu Cấp phối đá dăm loại I cần tuân thủ theo tiêu chuẩn TCVN 8859:2023 – Lớp móng cấp phối đá dăm trong kết cấu áo đường ô tô - Vật liệu, thi công và nghiệm thu;
- Độ chặt lu lèn:
- + Độ chặt lu lèn (K) của lớp CPĐĐ, xác định theo công thức (3), không được nhỏ hơn 0,98.

$$K = \frac{\gamma_c}{\gamma_{cMAX}}$$

- + Trong đó:

γ_c : Khối lượng thể tích khô của CPĐĐ sau khi thi công ở hiện trường, g/cm³;

γ_{cMAX} : Khối lượng thể tích khô của CPĐĐ được đầm chặt theo TCVN 12790 phương pháp II-D.

- + Việc thí nghiệm kiểm tra độ chặt lu lèn được tiến hành tại mỗi lớp móng CPĐĐ đã thi công xong.

2.2.3. Nhựa thấm bảm:

- Nhựa tưới thấm bảm trên mặt đường là loại nhựa lỏng MC30 nấu đến nhiệt độ 50°C±10°C hoặc MC70 nấu đến nhiệt độ 70°C±10°C. Có thể dùng nhũ tương nhựa phân tích vừa hoặc chậm để tưới thấm bảm ở nhiệt độ không khí.
- Các loại nhựa nói trên phải đạt các yêu cầu kỹ thuật quy định trong TCVN 7493:2005 và TCVN 8818-1:2011.

2.2.4. Yêu cầu về thi công Bê tông nhựa:

- Vật liệu, cấp phối BTNC C12,5 phải tuân thủ theo “TCVN 13567-1:2022: Lớp mặt đường bằng hỗn hợp nhựa nóng – Thi công và nghiệm thu”;
- Kiểm tra hiện trường trước khi thi công, bao gồm việc kiểm tra các hạng mục sau:
 - + Kiểm tra hệ thống cao độ (Hệ thống cao độ chuẩn). Nếu thấy cần thiết bổ sung thêm các mốc cao độ để phục vụ thi công;
 - + Kiểm tra, đánh giá tình trạng bề mặt được hiện trạng mà trên đó sẽ tiến hành rải tầng cường lớp bê tông nhựa (về độ dốc ngang, dốc dọc, cao độ, bề rộng);
 - + Kiểm tra thiết bị rải, xe lu lèn, thiết bị thông tin liên lạc. Bố trí, tập huấn và phổ biến các nội dung về kỹ thuật thi công và trang thiết bị bảo hộ cho lực lượng thi công. Kiểm tra hệ thống đảm bảo an toàn giao thông và an toàn lao động.
- Kiểm tra đánh giá tình trạng lớp nhựa tươi thấm bám hoặc dính bám;
- Kiểm tra trong quá trình thi công:

Stt	Nội dung kiểm tra,	Chỉ tiêu/ phương pháp	Mật độ kiểm tra	Vị trí kiểm tra
1	Nhiệt độ hỗn hợp trên xe tải	Nhiệt kế	Mỗi xe	Thùng xe
2	Nhiệt độ khi rải hỗn hợp	Nhiệt kế	50 mét/điểm	Ngay sau máy rải

- Thành phần cấp phối cốt liệu, hàm lượng nhựa đường được lấy từ mẫu nguyên dạng ở mặt đường, tương ứng với lý trình kiểm tra đồng thời phải thoả mãn công thức chế tạo hỗn hợp bê tông nhựa đã được phê duyệt
- Sai số cho phép của các đặc trưng hình học khi thi công:

Stt	Nội dung kiểm tra, nghiệm thu	Phương pháp kiểm tra	Mật độ đo	Sai số cho phép	Quy định về tỷ lệ điểm đo đạt yêu cầu
1	Bề rộng mặt đường	Thước thép	50m/mặt cắt	- 5cm	Tổng số vị trí hẹp không quá 5 % theo chiều dài đường
2	Độ dốc ngang:	Máy thuỷ bình	50m / mặt cắt	± 0, 25 %	≥ 95 % tổng số điểm đo
3	Chiều dày	Khoan lõi	2500m ² (hoặc 330m dài đường 2 làn xe) / 1 tổ 3 mẫu	± 5 % chiều dày	≥ 95 % tổng số điểm đo, 5 % còn lại không vượt quá 10mm
4	Cao độ	Máy thuỷ bình	50 m/ điểm	± 5mm	≥ 95 % tổng số điểm đo, 5 % còn lại sai số không vượt quá ±10 mm

- **Nghiệm thu độ bằng phẳng**

Stt	Nội dung kiểm tra, nghiệm thu	Mật độ kiểm tra	Mật độ đo	Phương pháp thử
1	Độ bằng phẳng đo bằng thước 3 m	25 m / 1 vị trí / làn xe	Quy định trong TCVN 8864:2011	TCVN 8864:2011

- **Độ chặt lu lèn:** Độ chặt lu lèn của các lớp bê tông nhựa, yêu cầu không nhỏ hơn 0,98 theo tiêu chuẩn: $K = g_{tn} / g_0$

Trong đó:

- + g_{tn} : Khối lượng thể tích trung bình của bê tông nhựa sau khi thi công ở hiện trường, g/cm^3 (xác định trên mẫu khoan);
- + g_0 : Khối lượng thể tích trung bình của bê tông nhựa ở trạm trộn tương ứng với lý trình kiểm tra, g/cm^3 (xác định trên mẫu đúc Marshall tại trạm trộn theo quy định tại hoặc trên mẫu bê tông nhựa lấy từ các lý trình tương ứng được đúc chế bị lại).

2.2.5. Cát dùng để đổ bê tông:

Kích thước lỗ sàng (mm)	Lượng sót tích lũy trên sàng (% khối lượng)
0.15	90 – 100
0.3	70 - 90
0.6	30 - 70
1.2	10 – 40
2.5	0 – 20
5.0	0 – 5

- Mô đun độ lớn: $1 < M_k < 2$; Khối lượng thể tích xấp $> 1,25 g/cm^3$; Hàm lượng hạt bụi, hữu cơ: không quá 3% khối lượng; Hàm lượng các hợp chất sulfate – sulfuro: không quá 1%; Hàm lượng hạt $\leq 0,14$ không quá hơn 35%.

2.2.6. Đá dăm dùng để đổ bê tông:

- Đá dăm đổ bê tông tuân theo TCVN 7570:2006 - Cốt liệu cho bê tông và vữa – yêu cầu kỹ thuật và TCVN 7572:2006 - Cốt liệu cho bê tông và vữa – Phương pháp thử.
- Đá dùng trong bê tông phải có đường biểu diễn thành phần hạt nằm trong giới hạn sau:

Kích thước lỗ sàng (mm)	Lượng sót tích lũy trên sàng (% khối lượng)
D_{min}	90 – 100
$0.5 (D_{min} + D_{max})$	40 - 70
D_{max}	0 - 10
$1.25D_{max}$	0

- Thành phần hạt: dùng loại đá dăm có kích thước $d_{max} = 20mm$ [(90-100) % cỡ 0,5x1cm và (10-0) % cỡ 1x2cm].
- Cường độ $\geq 1000 daN/cm^2$; Độ mài mòn $\leq 30\%$; Hàm lượng thoi dẹt $\leq 35\%$ theo khối lượng; Hàm lượng hạt phong hóa, mềm yếu $< 10\%$; Hàm lượng hạt bụi sét $\leq 2\%$.

2.2.7. Xi măng:

- Dùng loại xi măng PC40 hoặc PCB 40 có đặc trưng kỹ thuật phù hợp với TCVN 2682:2020 (Xi măng Pooclang – Yêu cầu kỹ thuật).
- Cường độ xi măng xác định theo phương pháp kiểm tra nhanh khi trước khi thi công không nhỏ hơn 380 kg/cm^2 .
- Thời gian ninh kết không muộn hơn 10 giờ.
- Xi măng không vón cục, lượng xi măng lọt qua sàng $N_0 = 0,08$ phải lớn hơn 85%.

- Ximăng phải được bảo quản trong nhà kho theo qui định bảo quản hiện hành.
- Xi măng: Loại xi măng Portland phù hợp với tiêu chuẩn TCVN 6260:2020 và TCVN 2682:2020.

2.2.8. Thép các loại:

- Thép dùng phải có xuất xứ rõ ràng và kèm theo các chứng chỉ về cường độ cũng như thành phần cấu tạo.
- Cốt thép trước khi gia công và đổ bê tông cần đảm bảo:
- Bề mặt sạch, không dính bùn đất, dầu mỡ, không có vảy sắt hoặc các lớp rỉ.
- Các thanh bị bẹp, bị giảm tiết diện do làm sạch hoặc do các nguyên nhân khác không vượt quá giới hạn cho phép 2% đường kính.
- Cốt thép cần được kéo, uốn và nắn thẳng.

2.2.9. Nước phục vụ thi công:

- Nước sinh hoạt hoặc là nước uống mà không cần thử nghiệm.
- Có đặc trưng kỹ thuật phù hợp với TCVN 4506:2012: Nước cho bê tông và vữa - Yêu cầu kỹ thuật.

2.2.10. Sơn mặt đường:

- Tuân thủ TCVN 8791:2011 – Sơn tín hiệu giao thông – Vật liệu kẻ đường phản quang nhiệt dẻo – Yêu cầu kỹ thuật, phương pháp thử, thi công và nghiệm thu.
- Các chỉ tiêu đánh giá vạch kẻ đường:

Tên chỉ tiêu	Yêu cầu kỹ thuật	Phương pháp thử
1. Ngoại quan của vạch kẻ	Không phồng rộp, không khuyết tật, không vết xước.	Bằng mắt thường
2. Chiều dày vạch sơn tín hiệu	Theo thiết kế	Dụng cụ đo chiều dày ISO 2808 (hoặc thước đo)
3. Chiều rộng vạch sơn	+ 10%, -5% so với thiết kế	Thước đo
4. Độ phản quang: - Sơn màu trắng - Sơn màu vàng	-	Theo mục 8.10 của TCVN 8791:2011
5. Độ phát sáng - sơn màu trắng - sơn màu vàng	-	Theo mục 8.4 của TCVN 8791:2011
6. Độ chống trượt	> 50 BPN	Theo mục 8.9 của TCVN 8791:2011
7. Độ dính bám	-	ASTM D 4541

2.3. Thiết bị phục vụ thi công:

- Nhà thầu phải chịu trách nhiệm cung cấp các thiết bị kê cả trang thiết bị phụ trợ và lao động cần thiết cho thi công. Trước khi thi công, Nhà thầu phải đệ trình đầy đủ, chi tiết về chương trình, kế hoạch thi công, bao gồm cả số lượng, chủng loại thiết bị sẽ sử dụng.
- Nhà thầu cần có biểu đồ cung ứng thiết bị thi công chủ yếu để minh chứng sự phù hợp của thiết bị với tiến độ thi công công trình.

3. Yêu cầu về trình tự thi công, lắp đặt:

Nhà thầu phải lập thuyết minh trong E-HSDT về tiến độ thi công, và lập bảng tiến độ thi công chi tiết bao gồm các nội dung sau:

- Trình tự thực hiện công việc của nhà thầu và thời gian thi công dự tính cho mỗi giai đoạn chính của công trình;
- Quá trình và thời gian kiểm tra, kiểm định;
- Phương pháp kỹ thuật triển khai mà nhà thầu dự kiến áp dụng, các giai đoạn chính trong việc thi công công trình; số lượng cán bộ, công nhân và thiết bị của nhà thầu cần thiết trên công trường cho mỗi giai đoạn chính.
- Bảng tiến độ thi công dự kiến thực hiện do nhà thầu lập để hoàn thành công trình (cần thể hiện từ khi bàn giao công trường đến khi hoàn thành công trình).

4. Yêu cầu về phòng, chống cháy, nổ:

- Nhà thầu phải trình bày trong E-HSDT các biện pháp bảo đảm an toàn về phòng chống cháy nổ cho tất cả các hoạt động tại công trường theo quy định của pháp luật hiện hành. Nhà thầu phải chịu trách nhiệm trước pháp luật về các sự cố cháy nổ do nhà thầu gây ra. Để đề phòng và xử lý cháy nổ, trên công trường phải có đặt một số bình cứu hỏa tại một số điểm cần thiết để xảy ra tai nạn, phải có bố trí một số két chứa nước và lượng nước phải đảm bảo luôn đầy để đề phòng khi sự cố xảy ra. Hàng ngày phải có cán bộ kiểm tra thường xuyên việc phòng cháy.
- Phải tập huấn và phổ biến kiến thức về PCCC cho các công nhân thi công theo đúng quy định.
- Nhà thầu phải tuân thủ các quy định: Luật phòng cháy và chữa cháy, Nghị định 79/2014/ND-CP hướng dẫn Luật phòng cháy và chữa cháy; An toàn cháy - Yêu cầu chung TCVN 3254:1989; Phòng cháy - dấu hiệu an toàn TCVN 4879:1989; An toàn nổ, bụi cháy - yêu cầu chung TCVN 5279:1990;
- Không để sự cố cháy nổ xảy ra;
- Phải thực hiện biện pháp phòng chống cháy nổ cho công trường; Khu vực có vật liệu dễ cháy nổ như xăng dầu, bình hơi, thiết bị có áp lực cần bố trí vị trí có khoảng cách an toàn tới khu vực thiết bị của Nhà máy, lắp đặt biển báo và trang bị dụng cụ, phương tiện phòng chữa cháy thích hợp.

5. Yêu cầu về vệ sinh môi trường:

- Nhà thầu phải trình bày trong E-HSDT về công tác bảo đảm vệ sinh môi trường tại công trường, không làm ảnh hưởng đến các khu vực xung quanh công trình. Mọi chi phí về xử phạt do làm ảnh hưởng đến vệ sinh môi trường nhà thầu phải chịu hoàn toàn và chịu trách nhiệm trước pháp luật về việc ô nhiễm môi trường do nhà thầu gây ra
- Công tác dọn dẹp vệ sinh công trường do nhà thầu chịu mọi chi phí,
- Nhà thầu có trách nhiệm giữ gìn công trường sạch sẽ, gọn gàng, nhà thầu phải thu gom, vận chuyển và tiêu hủy gạch vụn, rác....
- Trong quá trình thi công xây dựng công trình, nhà thầu thi công xây dựng có trách nhiệm:
 - + Tuân thủ Luật bảo vệ môi trường, Nghị định hướng dẫn một số điều của Luật bảo vệ môi trường.
 - + Thực hiện thi công xây dựng công trình đảm bảo yêu cầu về kế hoạch bảo vệ môi trường đã được Chủ đầu tư đăng ký với các cơ quan liên quan.

- Nhà thầu có trách nhiệm kiểm tra giám sát việc thực hiện bảo vệ môi trường xây dựng, đồng thời chịu sự kiểm tra giám sát của Nhà máy, cơ quan quản lý nhà nước về môi trường. Trường hợp nhà thầu không tuân thủ các quy định về bảo vệ môi trường thì Chủ đầu tư, cơ quan quản lý nhà nước về môi trường có quyền đình chỉ thi công xây dựng và yêu cầu nhà thầu thực hiện đúng biện pháp bảo vệ môi trường.
 - Bồi thường thiệt hại do những vi phạm về vệ sinh môi trường do mình gây ra trong quá trình thi công xây dựng và vận chuyển vật liệu, phế thải xây dựng.
 - Không gây ô nhiễm quá giới hạn cho phép tới môi trường ở trong và ngoài công trường do thải ra các yếu tố độc hại như bụi, hơi khí độc, tiếng ồn ... hoặc thải nước, bùn, rác, vật liệu phế thải.
 - Khi vận chuyển nguyên vật liệu, cấu kiện phải tuân thủ luật lệ giao thông và các quy định của chính quyền địa phương và của nhà máy; Phương tiện phải được che chắn kín, giăng buộc vững để tránh bụi, rơi vãi và rơi đổ vật xuống đường.
 - Có biện pháp che chắn để chống bụi, tiếng ồn cho khu vực xung quanh.
 - Sau khi thi công hoàn thiện công trình và trước khi nghiệm thu công trình, Nhà thầu phải thu dọn, san trả hiện trường, sửa chữa những chỗ hư hỏng do thi công đối với các công trình hạ tầng, ... và khu vực
6. Yêu cầu về an toàn lao động:
- Nhà thầu cần đọc kỹ hồ sơ thiết kế và Thông tư 16/2021/TT-BXD ngày 20/12/2021 về việc ban hành QCVN 18:2021/BXD Quy chuẩn kỹ thuật quốc gia về An toàn trong thi công xây dựng để trình bày trong E-HSDT về công tác đảm bảo an toàn trong thi công;
 - Nhà thầu chịu trách nhiệm về điều kiện lao động và an toàn cho công nhân và nhân sự để thực hiện gói thầu của đơn vị mình.
 - Trong bảng chào giá mà nhà thầu lập, phải bao gồm cả khoản chi phí phát sinh từ việc áp dụng các biện pháp an toàn theo quy định của pháp luật Việt Nam.
 - Nhà thầu phải chịu trách nhiệm đối với an toàn về vận chuyển tại công trường, có nghĩa vụ bố trí các bảng hiệu khuyến cáo, khu vực cấm và các định hướng cần thiết cho việc thuận tiện giao thông, an toàn nhất có thể tại công trường.
 - Phải tập huấn và phổ biến kiến thức về an toàn lao động cho các công nhân thi công theo đúng quy định, tất cả các công nhân thực hiện công tác triển khai thi công trên công trường phải có thẻ an toàn lao động phù hợp với nhiệm vụ nhóm việc được giao (phụ trách An toàn nhóm 2; công nhân thi công thuộc nhóm 3).
 - Tại vị trí nguy hiểm nhà thầu phải bố trí các biển báo, cấm cờ, rào chắn, ban đêm có đèn.
 - Tất cả nguyên vật liệu, trang thiết bị xây dựng và lao động do nhà thầu tự lo, phải đúng và đủ như nhà thầu thống nhất với Chủ đầu tư. Chủ đầu tư có quyền tiến hành kiểm tra toàn bộ hoặc một số khâu quan trọng trước và trong khi nhà thầu triển khai thi công.
 - Chủ đầu tư có quyền kiểm tra về tổ chức, về bằng cấp và kinh nghiệm của nhân viên chủ chốt trực tiếp điều hành tại công trường có phù hợp với yêu cầu của hồ sơ mời thầu và hồ sơ trúng thầu và kiểm tra chất lượng của nhà thầu toàn bộ vật tư, nhiên liệu, thiết bị, xe máy thi công theo chất lượng, chủng loại ghi trong hồ sơ mời thầu và hồ sơ trúng thầu. Nếu công việc nào không đạt yêu cầu thì Chủ đầu tư có quyền yêu cầu nhà thầu khắc phục, kể cả việc thay đổi nhân sự.
 - Nếu trong quá trình thực hiện Hợp đồng có xảy ra bất kỳ tổn thất hư hỏng nào đối với công trình, người lao động, nguyên vật liệu, máy móc thiết bị thực hiện (không thuộc

trách nhiệm bên chủ đầu tư) Nhà thầu phải tự sửa chữa, bồi thường bằng chính kinh phí của mình.

7. Biện pháp huy động nhân lực và thiết bị phục vụ thi công:

Nhà thầu phải có thuyết minh và biểu đồ nhân lực và tiến độ huy động thiết bị phục vụ thi công phù hợp với tiến độ thi công của nhà thầu

7.1 Huy động nhân sự:

Nhà thầu phải có đầy đủ nhân sự để sẵn sàng huy động và sẽ đủ các vị trí chủ chốt đáp ứng những yêu cầu của E-HSMT, bao gồm:

- Chỉ huy trưởng công trình: 01 người;
- Kỹ sư quản lý kỹ thuật, chất lượng: 01 người;
- Cán bộ phụ trách an toàn lao động: 01 người;
- Nhà thầu phải sử dụng các cán bộ chủ chốt có tên trong danh sách cán bộ chủ chốt được đề xuất tại E-HSDT để thực hiện các công việc nêu trong danh sách này hoặc sử dụng các cán bộ khác được chủ đầu tư chấp thuận. Chủ đầu tư sẽ chỉ chấp thuận việc đề xuất thay thế cán bộ chủ chốt trong trường hợp có lý do chính đáng, năng lực và trình độ của những người thay thế về cơ bản tương đương hoặc cao hơn các cán bộ được liệt kê trong danh sách.
- Nếu chủ đầu tư yêu cầu nhà thầu buộc thôi việc một hoặc nhiều thành viên trong số nhân viên của nhà thầu với lý do chính đáng, nhà thầu phải bảo đảm rằng nhân viên đó sẽ rời khỏi công trường trong vòng 5 ngày làm việc và không còn mối liên hệ nào với công việc trong hợp đồng.
- Nhà thầu phải có cam kết bằng văn bản về khả năng huy động nhân sự theo tiến độ thi công theo biểu đồ nhân lực do nhà thầu đề xuất Bao gồm của nhân sự chủ chốt và các tổ đội thi công.

7.2 Thiết bị thi công:

- Số lượng và các loại thiết bị của Nhà thầu đề xuất: Nhà thầu phải thuyết minh về khả năng huy động nhằm đáp ứng yêu cầu của E-HSMT.
- Thiết bị thi công trên công trường phải đảm bảo còn sử dụng tốt và không làm ô nhiễm ảnh hưởng môi trường, phù hợp với công việc thi công, đáp ứng yêu cầu kỹ thuật và người sử dụng thiết bị phải có chuyên môn, trang thiết bị bảo hộ lao động;
- Thiết bị thi công phải được bố trí thường xuyên trên công trường khi mà công trường đang thi công có liên quan đến thiết bị đó. Thiết bị đưa vào công trường phải được sự đồng ý của Chủ đầu tư. Ngoài các thiết bị như đã yêu cầu, nhà thầu phải cam kết huy động đủ các loại thiết bị khác để phục vụ trong quá trình thi công đảm bảo tiến độ đã đề xuất.

8. Yêu cầu về giải pháp kỹ thuật:

Nhà thầu phải lập thuyết minh giải pháp kỹ thuật trong E HSDT. (Thăm khảo nội dung sau):

8.1 Tổ chức mặt bằng thi công:

Thuyết minh bố trí mặt bằng thi công được hiểu là việc tính toán và thể hiện sự sắp xếp vị trí các bộ phận của công trường trong khu vực xây dựng sao cho việc thi công được tiến hành liên tục, đảm bảo vệ sinh và an toàn lao động trong suốt quá trình thi công, do đó:

- An toàn lao động trong thiết kế bố trí mặt bằng thi công:
- + Nêu rõ phương án bố trí hàng rào cảnh báo, đảm bảo an ninh bên trong phạm vi công trường và khu vực thi công.
- + Đường đi lại cho xe vận chuyển vật tư, thiết bị thi công bên phía trong khu vực Nhà máy: cần xem xét về tĩnh không và đủ rộng khi triển khai thi công. Khi dừng, đỗ phục vụ thi công phải bố trí người giám sát, hướng dẫn và biển để cảnh báo 2 đầu khu vực thi công.
- + Khi dung điện để thi công: Các cầu dao điện, cầu chì hoặc thiết bị đóng cắt điện phải có hộp, khoá và được đặt ở nơi khô ráo. Đường dây điện phục vụ thi công phải được treo cách mặt đường đi lại ít nhất là 5m.
- + Nếu thi công tăng ca vào ban đêm, phải bố trí đèn bảo vệ, đặc biệt là tại các kho bãi, hoặc đèn báo tại khu vực có các hố đào, mương hoặc rãnh...
- + Phải có các thiết bị chữa cháy như bình cứu hoả tại khu vực làm việc, lán trại, các kho vật liệu và ngay tại công trình đang được xây dựng.

8.2 Sơ đồ tổ chức nhân sự quản lý và thi công tại công trường.

- Bộ máy quản lý chung:
- + Vẽ sơ đồ tổ chức bộ máy quản lý chung từ công ty đến công trường.
- + Thuyết minh chỉ dẫn sơ đồ tổ chức bộ máy quản lý chung.
- + Nêu những nét cơ bản về quyền hạn, trách nhiệm của các bộ phận chủ chốt của công ty đối với công trường.
- Bộ máy quản lý - chỉ huy tại hiện trường:
- + Vẽ sơ đồ tổ chức bộ máy quản lý và chỉ huy tại hiện trường.
- + Thuyết minh chỉ dẫn sơ đồ bộ máy quản lý - chỉ huy tại hiện trường.
- + Mô tả quan hệ chính giữa Trụ sở chính với bộ máy chỉ huy công trường.
- + Đặc biệt lưu ý đến các quan hệ, thẩm quyền giải quyết khi có các sự cố.
- + Nêu rõ trách nhiệm, quyền hạn sẽ được giao cho một số cán bộ chủ chốt tại hiện trường; Chỉ huy công trường; Kỹ sư quản lý kỹ thuật, chất lượng; Cán bộ phụ trách an toàn; Đội trưởng, tổ trưởng...
- + Biện pháp tổ chức thi công cần nêu rõ sự phối hợp giữa các đơn vị thi công và các đơn vị quản lý về nhân lực, tiến độ và chất lượng.

8.3 Giải pháp kỹ thuật thi công hạng mục của công trình theo hồ sơ thiết kế.

Thuyết minh giải pháp kỹ thuật thi công hạng mục của công trình, thể hiện đầy đủ các nội dung sau:

- Tiêu chuẩn áp dụng thi công và nghiệm thu đối với các công tác, công việc cụ thể theo từng hạng mục.
- Mục đích và đối tượng cần thực hiện công tác bảo trì.
- Vật liệu chính đưa vào công trình và công nghệ thi công sẽ triển khai (theo đề xuất của nhà thầu).
- Phương pháp thi công (Từng phần hay cuốn chiếu).
- Bảo trì và bảo dưỡng công trình sau khi hoàn thành.

- Số lượng công nhân huy động cho từng giai đoạn thi công.
 - Loại thiết bị và số lượng thiết bị huy động cho từng giai đoạn thi công.
9. Biện pháp thi công.
- Nhà thầu có trách nhiệm thực hiện công tác khảo sát hiện trường, kiểm tra, xác định vị trí thi công, cao độ và điều kiện làm việc trước lập biện pháp và khi thi công.
 - Nhà thầu phải nêu rõ những biện pháp cụ thể tại hiện trường thi công của gói thầu sau khi đã nghiên cứu thực địa. Biện pháp thi công cần được lập sao cho đảm bảo việc thi công không ảnh hưởng đến các hoạt động sản xuất điện của NMT Nhơn Trạch 1 và môi trường xung quanh của khu vực thi công.
 - Biện pháp tổ chức thi công chi tiết nhà thầu đưa ra phải phù hợp với tiêu chuẩn, quy chuẩn thi công hiện hành, phù hợp với thiết kế bản vẽ thi công, điều kiện thi công, hiện trạng khu vực thi công và tiến độ thi công với các nội dung chủ yếu:
 - + Tiếp nhận mặt bằng;
 - + Tập kết vật tư, thiết bị, máy móc và công nghệ dự định chọn để thi công;
 - + Lắp dựng các thiết bị phụ trợ phục vụ thi công
 - + Trình tự các bước thi công;
 - + Thử nghiệm, kiểm tra và nghiệm thu công trình trong quá trình thi công;.
 - + Biện pháp an toàn và đảm bảo vệ sinh môi trường;
 - + Dự kiến sự cố và cách xử lý (nếu có);
 - + Tiến độ thi công hoàn thành theo đề xuất của Nhà thầu.
 - **Lưu ý:** Biện pháp thi công của Nhà thầu kết hợp với tiến độ do Nhà thầu lập và đề xuất sẽ là tài liệu để Chủ đầu tư đánh giá về mức độ hiểu biết và tiếp cận công trình/hạng mục thi công của nhà thầu, nhằm quyết định xem các nhà thầu có khả năng thực hiện hợp đồng trong khuôn khổ thời gian hoàn tất cho phép được hay không. Nhà thầu chú ý rằng các biện pháp thi công mà nhà thầu và nêu ra trong E-HSĐT sẽ là biện pháp sử dụng khi trúng thầu, các biện pháp này là cơ sở để Chủ đầu tư và tư vấn giám sát nghiệm thu. Do vậy, nhà thầu phải cân nhắc, tính toán kỹ càng khi dự thầu.
10. Kiểm tra chất lượng thi công xây dựng:
- Nhà thầu phải theo dõi và kiểm tra chất lượng công tác thi công ở cả nguồn cung cấp vật liệu lẫn ở công trình.
 - Yêu cầu công tác tự kiểm tra chất lượng thi công, tiến độ của nhà thầu thực hiện theo Quy định tại Luật Xây dựng số 50/2014/QH13 của Quốc Hội khoá XIII, ngày 18/06/2014, được bổ sung theo Luật số 62/2020/QH14 ngày 17/06/2020; Nghị định số 06/2021/NĐ-CP ngày 26/01/2021 của Chính phủ về Quy định một số nội dung về Quản lý chất lượng, thi công xây dựng và bảo trì công trình xây dựng và các qui định liên quan;
 - Nhà thầu phải chịu trách nhiệm trước Chủ đầu tư và trước pháp luật về chất lượng thi công xây dựng công trình kể cả công việc do Nhà thầu phụ (nếu có) thực hiện theo quy định của hợp đồng giao nhận thầu xây dựng.
 - Khắc phục các vi phạm về chất lượng (nếu có):
 - + Nếu Chủ đầu tư hoặc Kỹ sư giám sát khi kiểm tra và phát hiện chất lượng vật liệu hoặc khi thi công không đảm bảo yêu cầu kỹ thuật thì nhà thầu phải có biện pháp sửa chữa triệt

- để và kịp thời, đồng thời thống nhất với Chủ đầu tư về cách giải quyết. Lập biên bản đầy đủ về biện pháp sửa chữa về chất lượng và khối lượng công việc đã làm.
- + Nếu xảy ra sự cố chất lượng thì Nhà thầu phải giữ nguyên hiện trạng và kịp thời báo cáo cho Chủ đầu tư để cùng phối hợp giải quyết, đồng thời phải lập biên bản và đưa vào hồ sơ hoàn công.
 - Ghi chép trong quá trình thi công:
 - + Sổ nhật ký thi công công trình: do nhà thầu phát hành có đóng dấu giáp lai từng trang của nhà thầu hoặc của Chủ đầu tư theo thỏa thuận. Nhà thầu có trách nhiệm ghi chép đầy đủ theo quy định hiện hành, xuất trình khi Chủ đầu tư hoặc cấp trên có yêu cầu kiểm tra. Sổ nhật ký công trình được nộp kèm theo hồ sơ hoàn công và được coi là một chứng từ trong nghiệm thu tổng thể và hồ sơ quyết toán công trình.
 - + Nhật ký công trình thường xuyên phải có ở công trường để ghi chép thường xuyên, liên tục hàng ngày, kể cả những ngày nghỉ không thi công.
 - Hình chụp trong quá trình thi công: Nhà thầu phải ghi nhận lại tất cả các hình ảnh từ hiện trạng công trình ban đầu, hình ảnh triển khai thi công tại các khu vực và vị trí thi công (Có ghi chú nội dung hình ảnh) để đính kèm tài liệu nghiệm thu công việc thi công, Nghiệm thu thu hoàn thành công trình ...
 - Chi phí cho thí nghiệm:
 - + *Các thí nghiệm do Nhà thầu thực hiện:* Nhà thầu phải có trách nhiệm phải thực hiện các thí nghiệm phục vụ cho các hoạt động kiểm tra nghiệm thu theo số lượng trong quy định nghiệm thu, mọi chi phí do nhà thầu chịu, chi phí này được hiểu là đã tính trong giá dự thầu.
 - + *Thí nghiệm theo yêu cầu của Chủ đầu tư:* Chi phí các thí nghiệm theo yêu cầu của Chủ đầu tư, tổ chức giám định (nếu có) để kiểm tra xác suất, kiểm tra đối chứng các loại vật liệu, bán thành phẩm và thành phẩm đưa vào công trình do Nhà thầu chi trả.
 - Hoàn công công trình:
Thực hiện theo văn hợp nhất: 05/VBHN-BXD ngày 12/7/2023 của Bộ xây dựng: Nghị định Quy định chi tiết một số nội dung về quản lý chất lượng, thi công xây dựng và bảo trì công trình xây dựng;
11. Yêu cầu về bảo hành, bảo trì trong thời gian bảo hành công trình:
- Bảo hành công trình:
 - + Có đề xuất và cam kết thời gian bảo hành lớn hơn hoặc bằng 13 tháng.
 - + Có thuyết minh biện pháp bảo hành công trình và có đề xuất thời gian kiểm tra định kỳ trong thời gian bảo hành.
 - Bảo trì trong thời gian bảo hành:
 - + Có cam kết trong vòng 24 giờ kể từ khi nhận được thông báo của Chủ đầu tư về việc đến khắc phục sửa chữa hư hỏng, nhà thầu phải có cán bộ kỹ thuật đến hiện trường xem xét, đánh giá và đưa ra giải pháp thực hiện, đồng thời phải tiến hành sửa chữa hư hỏng một cách nhanh nhất.
 - Đấu thầu bền vững: Trường hợp có yêu cầu về đấu thầu bền vững thì chủ đầu tư cần đưa ra quy định bảo đảm sự thân thiện với môi trường, xã hội (vật tư, vật liệu, biện pháp thi công...).

V. Các bản vẽ

– E-HSMT này gồm có các bản vẽ trong danh mục sau đây:

Stt	Ký hiệu	Tên bản vẽ	Phiên bản/ngày phát hành
1	BD TT	Bình đồ tổng thể	24/9/2025
2	BDHT - 1	Bình đồ hiện trạng (1/2)	24/9/2025
3	BDHT - 2	Bình đồ hiện trạng (2/2)	24/9/2025
4	PCTK	Phối cảnh thiết kế	24/9/2025
5	TNDH	Trắc ngang điển hình đoạn sau Nhà hành chính NMD NT2	24/9/2025
6	BD,TDTK - 1	Bình đồ, trắc dọc thiết kế (1/2)	24/9/2025
7	BD,TDTK - 2	Bình đồ, trắc dọc thiết kế (2/2)	24/9/2025
8	TNTK - 1	Trắc ngang thiết kế đoạn sau Nhà hành chính NMD NT2 (1/2)	24/9/2025
9	TNTK - 2	Trắc ngang thiết kế đoạn sau Nhà hành chính NMD NT2 (2/2)	24/9/2025
10	ĐN	Chi tiết đoạn đường đầu nối	24/9/2025
11	BVC	Chi tiết tấm BTCT bảo vệ cống	24/9/2025
12	HKT	Thân hào kỹ thuật	24/9/2025
13	NĐ HKT	Nắp đan hào kỹ thuật	24/9/2025
14	HG	Hố ga	24/9/2025
15	CT HG	Cốt thép hố ga	24/9/2025
16	NĐ HG	Nắp đan hố ga	24/9/2025
17	BD VS	Bình đồ vạch sơn	24/9/2025
18	VS	Chi tiết vạch sơn	24/9/2025
19	C1-2	Cống giữa NMD NT1 và NMD NT2	24/9/2025
20	C2-3&4	Cống làm mới giữa NMD NT2 và NMD NT3&4	24/9/2025
21	CBV	Chốt bảo vệ	24/9/2025
22	ATLĐ&VSMT	An toàn lao động và vệ sinh môi trường	24/9/2025

MỤC LỤC BẢN VẼ

STT	TÊN BẢN VẼ	SỐ TRANG
1	BÌNH ĐỒ TỔNG THỂ	1
2	BÌNH ĐỒ HIỆN TRẠNG	2
3	PHỐI CẢNH THIẾT KẾ	1
4	TRẮC NGANG ĐIỆN HÌNH ĐOẠN ĐƯỜNG SAU NHÀ HÀNH CHÍNH NMD NT2	1
5	BÌNH ĐỒ, TRẮC ĐỌC THIẾT KẾ	2
6	TRẮC NGANG THIẾT KẾ ĐOẠN ĐƯỜNG SAU NHÀ HÀNH CHÍNH NMD NT2	2
7	CHI TIẾT ĐOẠN ĐƯỜNG ĐẦU NỘI	
8	CHI TIẾT TÂM BTCT BẢO VỆ CỐNG	
9	THÂN HẠO KỸ THUẬT	
10	NÁP ĐẠN HẠO KỸ THUẬT	
11	HỐ GA	
12	CÓT THÉP HỐ GA	
13	NÁP ĐẠN HỐ GA	
14	BÌNH ĐỒ VẠCH SƠN	
15	CHI TIẾT VẠCH SƠN	
16	CỐNG GIỮA NMD NT1 VÀ NMD NT2	
17	CỐNG LÀM MỚI GIỮA NMD NT2 VÀ NMD NT3&4	
18	CHỐT BẢO VỆ	
19	AN TOÀN LAO ĐỘNG VÀ VỆ SINH MÔI TRƯỜNG	
	TỔNG SỐ BẢN VẼ	22

CÔNG TY TNHH ĐẦU TƯ PHÁT TRIỂN
XÂY DỰNG THƯƠNG MẠI DỊCH VỤ
AN HƯNG THỊNH

THẨM TRA
Theo Văn bản số.../Đ4.../BCTT/2015
Ngày... tháng... năm 2015
hà trí bộ môn kỹ thuật

Phạm Thu Hương

TỔNG THỂ

NMĐ NT1

NMĐ NT2

NMĐ NT3&4

THẨM TRA
 Theo Văn bản số...07/BCTT/20...
 Ngày.../.../20...
 Chủ trì bộ môn kỹ thuật:

Phan Đình Tuấn

PHÍA SAU NHÀ HÀNH CHÍNH NMĐ NHƠN TRẠCH 2

VỊ TRÍ ĐẦU NỐI NMĐ NHƠN TRẠCH 2 VỚI NMĐ NHƠN TRẠCH 3&4

4

NMĐ NT3&4

NMĐ NT2

CÔNG ĐƯỜNG

GPS 2.6



CHỦ ĐẦU TƯ
 TỔNG CÔNG TY ĐIỆN LỰC ĐẦU KHI VIỆT NAM - CTCP
 ĐẠI DIỆN CHỦ ĐẦU TƯ
 CÔNG TY ĐIỆN LỰC ĐẦU KHI NHƠN TRẠCH

ĐƠN VỊ TƯ VẤN THIẾT KẾ CƠ BẢN
 CÔNG TY CỔ PHẦN XÂY DỰNG
 TƯ VẤN VÀ TRADING TẠI VN
 TRUNG NAM VN

C.N.D.A
 THIẾT KẾ
 KES

K.S. BỒ DIỆP HẢI DƯƠNG
 K.S. VŨ TRƯỜNG THỊNH
 K.S. LÊ VĂN DƯƠNG

BẢO GẢO KINH TẾ KỸ THUẬT
 HẠNG MỤC, KẾT NỐI LIÊN THÔNG ĐƯỜNG NỘI BỘ TỪ NMĐ
 NHƠN TRẠCH 1 ĐẾN NMĐ NHƠN TRẠCH 3&4
 ĐỊA ĐIỂM: 24 ĐẠI PHƯỚC, TỈNH DỒNG NAI

TÊN BẢN VẼ:

PHỐI CẢNH THIẾT KẾ
 NGÀY XUẤT: /2025
 THANG: 04
 KÝ HIỆU: PCTK

MSCN: 01

MẶT CẮT NGANG ĐIỆN HÌNH HIỆN TRẠNG
 ĐƯỜNG NỘI BỘ PHÍA SAU NHÀ HÀNH CHÍNH NHÀ MÁY ĐIỆN NHƠN TRẠCH 2

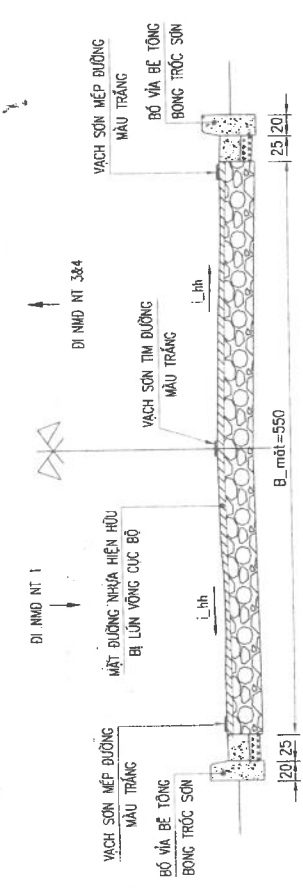

MẶT CẮT NGANG ĐIỆN HÌNH THIẾT KẾ
 ĐOẠN ĐƯỜNG NỘI BỘ PHÍA SAU NHÀ HÀNH CHÍNH NHÀ MÁY ĐIỆN NHƠN TRẠCH 2
 VỊ TRÍ ĐƯỜNG GIAO VÀO NHÀ BƠM ĐẦU DỖ

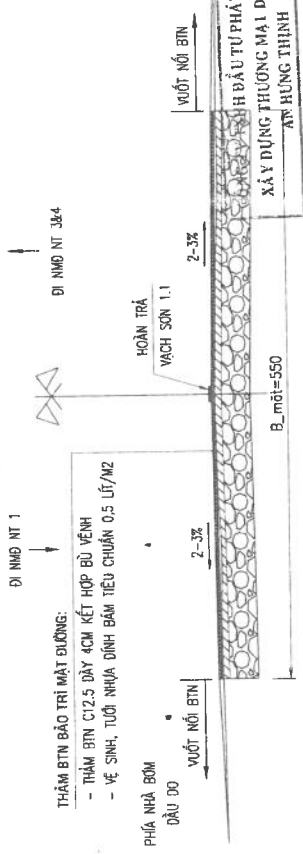

MẶT CẮT NGANG ĐIỆN HÌNH THIẾT KẾ
 ĐOẠN ĐƯỜNG NỘI BỘ PHÍA SAU NHÀ HÀNH CHÍNH NHÀ MÁY ĐIỆN NHƠN TRẠCH 2

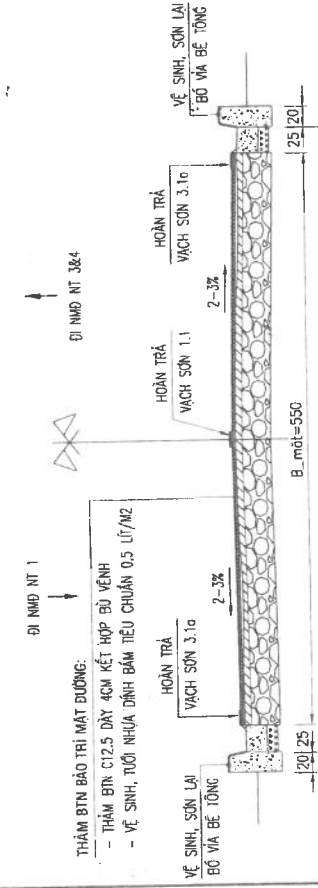

MẶT CẮT NGANG ĐIỆN HÌNH THIẾT KẾ
 ĐOẠN ĐƯỜNG NỘI BỘ PHÍA SAU NHÀ HÀNH CHÍNH NHÀ MÁY ĐIỆN NHƠN TRẠCH 2
 VỊ TRÍ ĐƯỜNG GIAO VÀO NHÀ XE

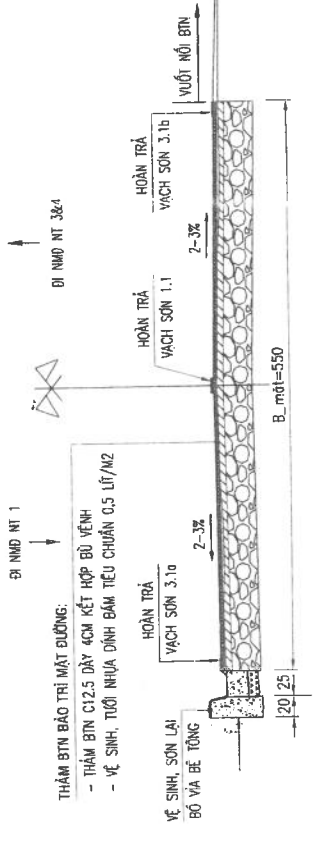

GHI CHÚ:
 - ĐƠN VỊ BẢN VẼ LÀ CM. TRƯỞNG HỢP GHI CỤ THỂ.

THAM TRA
 Theo Văn bản số.../ĐG.../BCTT720.AT.
 Ngày... tháng... năm 2025.
 Chủ trì bộ môn Kỹ thuật: *[Signature]*

Minh Thiệp Thuận



CHỦ ĐẦU TƯ TỔNG CÔNG TY ĐIỆN LỰC ĐÀO KHI VIỆT NAM - CTCP ĐÀI ĐIỆN CHỦ ĐẦU TƯ CÔNG TY ĐIỆN LỰC ĐÀO KHI NHƠN TRẠCH	ĐƠN VỊ THIẾT KẾ VÀ GIẤM ĐỐC CÔNG TY TƯ VẤN VÀ THIẾT KẾ TRUNG NHƠN TN S. LÊ TRƯỜNG HIẾU	C.N.Đ.A THIẾT KẾ KCS	K.S. ĐỖ ĐUY HẢI ĐƯỜNG K.S. VÕ TRƯỜNG THÌNH K.S. LÊ VĂN CƯỜNG	BẢO CAO KINH TẾ KỸ THUẬT HẠNG MỤC: KẾT NỐI LIÊN THÔNG ĐƯỜNG NỘI BỘ TỪ NHƠN TRẠCH 1 CUA NHƠN TRẠCH 3&4	TÊN BẢN VẼ: TRẮC NGANG ĐIỆN HÌNH ĐOẠN ĐƯỜNG SAU NHÀ HÀNH CHÍNH NHƠN TRẠCH 2		
					TỶ LỆ 1:500	NGÀY XUẤT BẢN 05	KÝ HIỆU T.02/H

Cọc 6
Km 0 + 91.43

BÙ VÀNH BTN: 0.10 m²

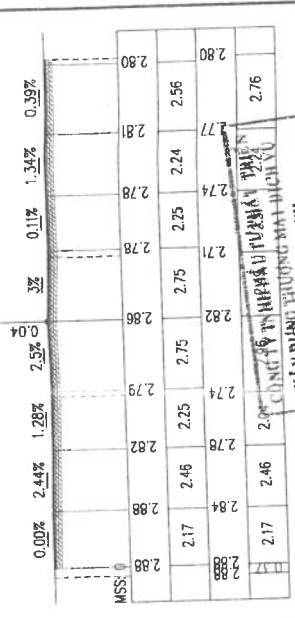

Cọc 3
Km 0 + 37.70

BÙ VÀNH BTN: 0.01 m²

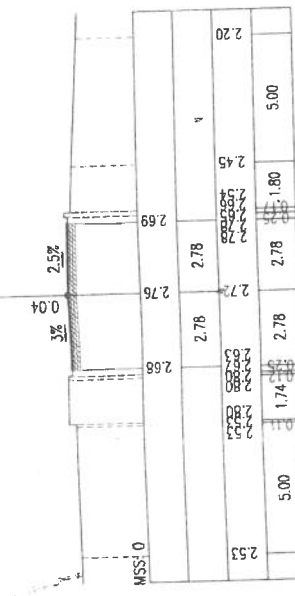

Cọc DT
Km 0 + 0.00

BÙ VÀNH BTN: 0.00 m²

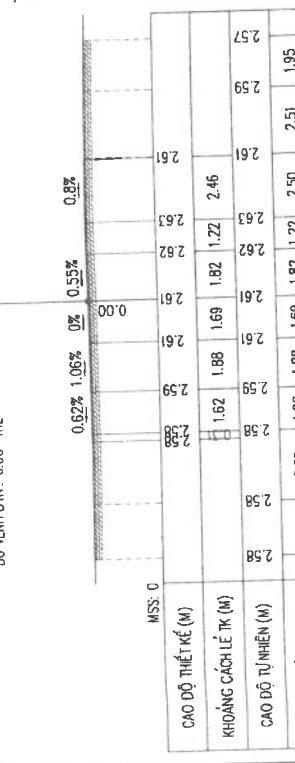

Cọc 4
Km 0 + 57.70

BÙ VÀNH BTN: 0.04 m²

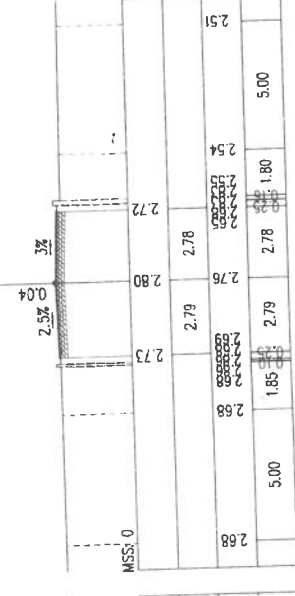

Cọc 1
Km 0 + 5.82

BÙ VÀNH BTN: 0.02 m²

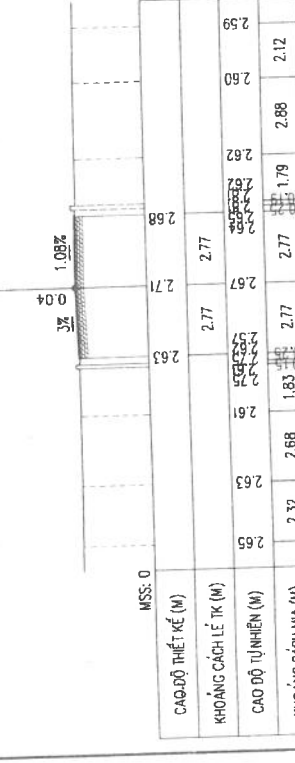

Cọc 5
Km 0 + 77.70

BÙ VÀNH BTN: 0.06 m²

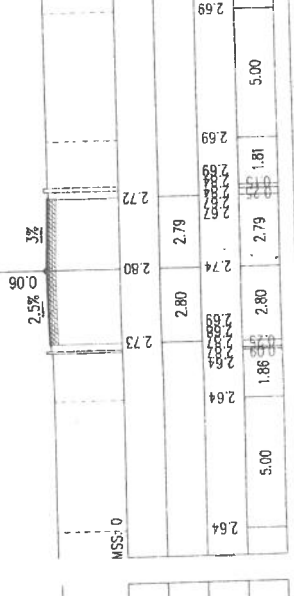

Cọc 2
Km 0 + 17.70

BÙ VÀNH BTN: 0.07 m²

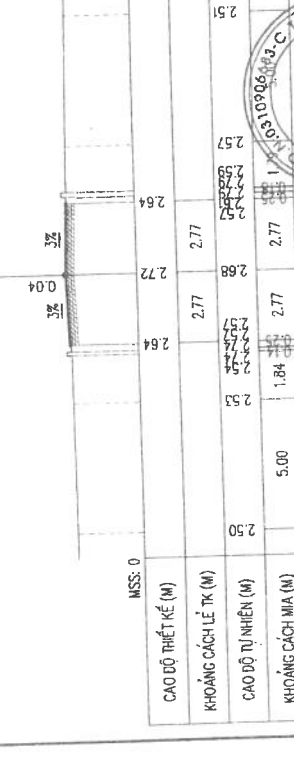

Cọc 8
Km 0 + 122.90

BÙ VÀNH BTN: 0.11 m²

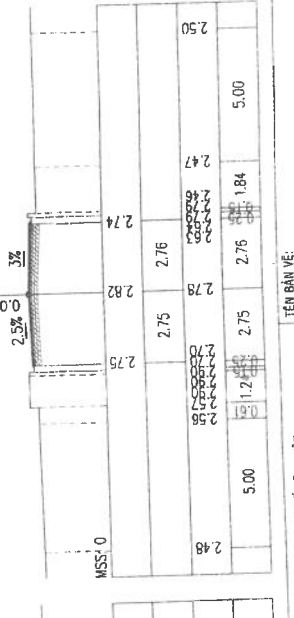

THAM TRA
XÂY DỰNG TRƯỜNG MẦM HỌC VÀO
Km 0 + 100.00
Theo đơn số... 04... JBCT/20...
Ngày... tháng... năm 20...
hà tại bộ môn kỹ thuật

ĐƠN VỊ TƯ VẤN: **TRUNG NAM AN** (CÔNG TY CHUYÊN NGHIỆP TƯ VẤN XÂY DỰNG)

CHỦ ĐẦU TƯ: **CÔNG TY ĐIỆN LỰC ĐÀU KHÍ VIỆT NAM - CTCP**

ĐẠI DIỆN CHỦ ĐẦU TƯ: **CÔNG TY ĐIỆN LỰC ĐÀU KHÍ NHƠN TRẠCH**

THIẾT KẾ: **KS. LÊ VĂN CƯỜNG**

THIẾT KẾ: **KS. VŨ THƯỜNG THINH**

THIẾT KẾ: **KS. LÊ VĂN CƯỜNG**

C.N.B.A: **KS. ĐỖ DUY HAI DƯƠNG**

C.N.B.A: **KS. VŨ THƯỜNG THINH**

C.N.B.A: **KS. LÊ VĂN CƯỜNG**

HÀNG MỤC KẾT NỐI LIÊN THÔNG ĐƯỜNG MỎI BỐ TỪ MẠD NHƠN TRẠCH 1 OLUA NMD NHƠN TRẠCH 3&4

TÊN BẢN VẼ: **TRẮC NGANG THIẾT KẾ ĐOẠN ĐƯỜNG SAU NHÀ HẠNH CHINH NMD NT2 (1/2)**

TỶ LỆ: 1/200

TRANG: 08

TỔNG SỐ TRANG: 08

THIẾT KẾ: TKTK - 1

Cọc 9
Km 0 + 142.90

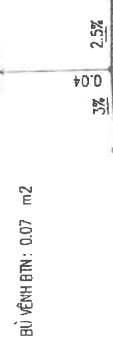

MSS: 0	2.73	2.81	2.74	2.73	2.76	2.77	2.77	1.83	5.00
CAO ĐỘ THIẾT KẾ (M)									
KHOẢNG CÁCH LỀ TỈ (M)	2.52	2.76	2.77	2.65	2.65	2.65	2.65	2.65	5.00
CAO ĐỘ TỰ NHIÊN (M)									
KHOẢNG CÁCH MIA (M)	5.00	1.84	2.76	2.77	1.83	2.77	2.77	1.83	5.00

Cọc 10
Km 0 + 162.90

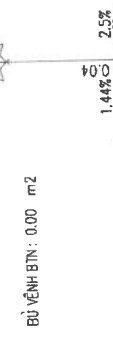

MSS: 0	2.73	2.77	2.70	2.73	2.77	2.77	2.77	1.82	5.00
CAO ĐỘ THIẾT KẾ (M)									
KHOẢNG CÁCH LỀ TỈ (M)	2.58	2.73	2.70	2.73	2.73	2.73	2.73	2.73	5.00
CAO ĐỘ TỰ NHIÊN (M)									
KHOẢNG CÁCH MIA (M)	5.00	1.83	2.77	2.77	2.77	2.77	2.77	1.82	5.00

Cọc 11
Km 0 + 182.90



MSS: 0	2.72	2.76	2.71	2.72	2.78	2.78	2.78	2.78	5.00
CAO ĐỘ THIẾT KẾ (M)									
KHOẢNG CÁCH LỀ TỈ (M)	2.55	2.72	2.72	2.67	2.78	2.78	2.78	2.78	5.00
CAO ĐỘ TỰ NHIÊN (M)									
KHOẢNG CÁCH MIA (M)	5.00	1.22	2.78	2.78	2.78	2.78	2.78	2.78	5.00

Cọc 12
Km 0 + 202.90



MSS: 0	2.62	2.69	2.64	2.60	2.60	2.60	2.60	2.60	2.60
CAO ĐỘ THIẾT KẾ (M)									
KHOẢNG CÁCH LỀ TỈ (M)	2.43	2.69	2.64	2.60	2.60	2.60	2.60	2.60	2.60
CAO ĐỘ TỰ NHIÊN (M)									
KHOẢNG CÁCH MIA (M)	2.39	2.61	1.81	2.79	2.79	2.58	2.42	2.16	2.84

Cọc 13
Km 0 + 213.95

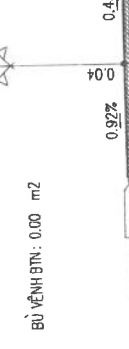

MSS: 0	2.65	2.65	2.67	2.67	2.67	2.67	2.67	2.67	2.67
CAO ĐỘ THIẾT KẾ (M)									
KHOẢNG CÁCH LỀ TỈ (M)	2.46	2.65	2.65	2.65	2.65	2.65	2.65	2.65	2.65
CAO ĐỘ TỰ NHIÊN (M)									
KHOẢNG CÁCH MIA (M)	3.32	1.85	2.08	2.26	2.42	2.24	2.18	2.18	2.97

Cọc 14
Km 0 + 216.95

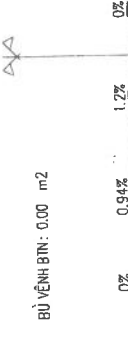

MSS: 0	2.61	2.61	2.61	2.61	2.61	2.61	2.61	2.61	2.61
CAO ĐỘ THIẾT KẾ (M)									
KHOẢNG CÁCH LỀ TỈ (M)	2.61	2.61	2.61	2.61	2.61	2.61	2.61	2.61	2.61
CAO ĐỘ TỰ NHIÊN (M)									
KHOẢNG CÁCH MIA (M)	2.44	4.24	3.32	3.45	3.45	2.43	2.79	1.33	2.67

Cọc 15
Km 0 + 221.96



MSS: 0	2.68	2.67	2.67	2.65	2.64	2.64	2.65	2.65	2.66	2.67
CAO ĐỘ THIẾT KẾ (M)										
KHOẢNG CÁCH LỀ TỈ (M)	2.68	2.67	2.67	2.65	2.64	2.64	2.65	2.65	2.66	2.67
CAO ĐỘ TỰ NHIÊN (M)										
KHOẢNG CÁCH MIA (M)	3.06	3.06	3.07	2.94	3.07	2.94	3.07	3.07	3.48	3.58

CÔNG TY TNHH ĐẦU TƯ PHÁT TRIỂN
XÂY DỰNG VÀ MÃI DỊCH VỤ
AN HƯNG THỊNH

THẨM TRA
Theo Văn bản số.../BCTT/20.14
Ngày... tháng... năm 2014.
Chức vụ: Giám sát viên

CHỦ ĐẦU TƯ: CÔNG TY ĐIỆN LỰC ĐẦU NHÌ VIỆT NAM - CTCP
ĐẠI DIỆN CHỦ ĐẦU TƯ: NGUYỄN VĂN HƯNG

ĐƠN VỊ TƯ VẤN: CÔNG TY TNHH ĐẦU TƯ PHÁT TRIỂN VÀ MÃI DỊCH VỤ AN HƯNG THỊNH
C.N.T.A
THIẾT KẾ: NGUYỄN VĂN HƯNG

KS. SỐ DUY HẢI DƯƠNG
KS. SỐ TRƯỜNG THỊNH
KS. LÊ VĂN CƯỜNG

BẢO CAO KINH TẾ KỸ THUẬT
HÀNG MỤC: KẾT MỐI LIÊN THÔNG ĐƯỜNG NỘI BỘ TỪ MNG NHƠN TRẠCH 1 ĐUA NMB NHƠN TRẠCH 3&4

TÊN BẢN VẼ: TRẮC NGANG THIẾT KẾ ĐOẠN ĐƯỜNG SAU NHÀ HÀNH CHÍNH NMB NT2 (2/2)

TỶ LỆ: 1/200
NGÀY XUẤT: 12/2014
TRANG: 09

TỶ LỆ: 1/200

CHI THIẾT ĐOAN ĐƯỜNG ĐẦU MỐI

TỶ LỆ: 1/200

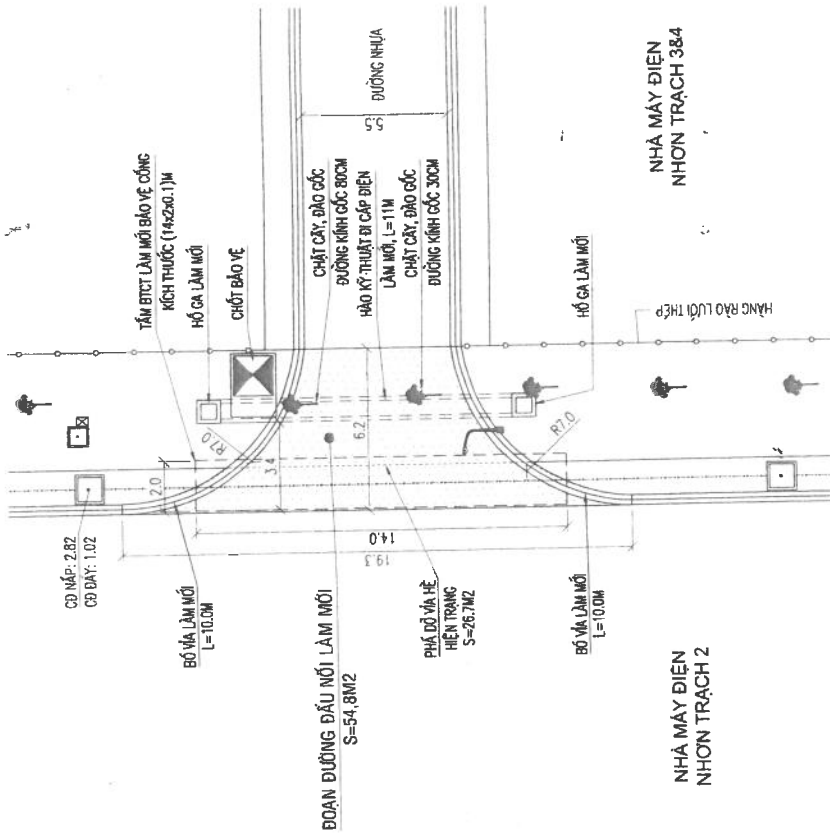

KẾT CẤU AO ĐƯỜNG

TỶ LỆ: 1/200

- THÀNH PHẦN C12.5 DÀY 7CM
- TUỶ NHỰA THẨM BẨM TIÊU CHUẨN 1.0 LỨ/42
- CPĐD LOẠI I LỚP TRÊN DÀY 15CM, K98
- CPĐD LOẠI I LỚP DƯỚI DÀY 15CM, K98
- LỚP ĐẤT CẤP III CHỌN LỘC DÀY 30CM, K95

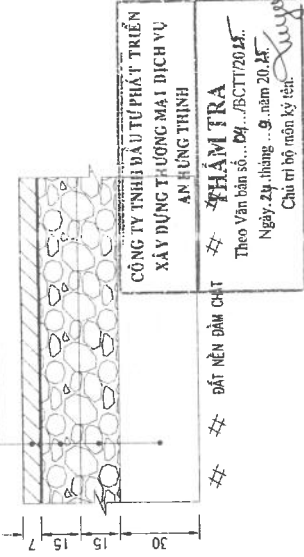

CHI THIẾT BỐ VÍA LÀM MỚI

TỶ LỆ: 1/200

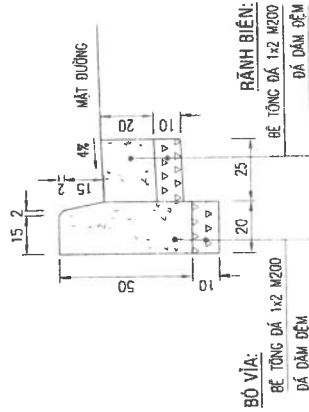

GHI CHÚ:
- ĐƠN VỊ BẢN VẼ LÀ OM, TRỪ TRƯỜNG HỢP GHI CỤ THỂ.

CHỦ ĐẦU TƯ TỔNG CÔNG TY ĐIỆN LỰC ĐÀO KHI VIỆT NAM - CTCP ĐÀI DIỆN CHỦ ĐẦU TƯ CÔNG TY ĐIỆN LỰC ĐÀO KHI NHƠN TRẠCH	ĐƠN VỊ TƯ VẤN (ĐƠN VỊ KỸ THUẬT) CÔNG TY CỔ PHẦN XÂY DỰNG TƯ VẤN VÀ THIẾT KẾ NHƠN TRẠCH TRUNG NAM VINH	C.R.D.A THIẾT KẾ HCS	K.S. ĐỖ DUY HAI DƯƠNG K.S. VŨ TRƯỜNG THỊNH K.S. LÊ VĂN CƯỜNG	TÊN BẢN VẼ: CHI THIẾT ĐOAN ĐƯỜNG ĐẦU MỐI TỶ LỆ: 1/200 NGÀY GIẤY: 20/09 XEM HẸN VẼ: 10 2M

MẶT BẰNG
TỶ LỆ: 1/500

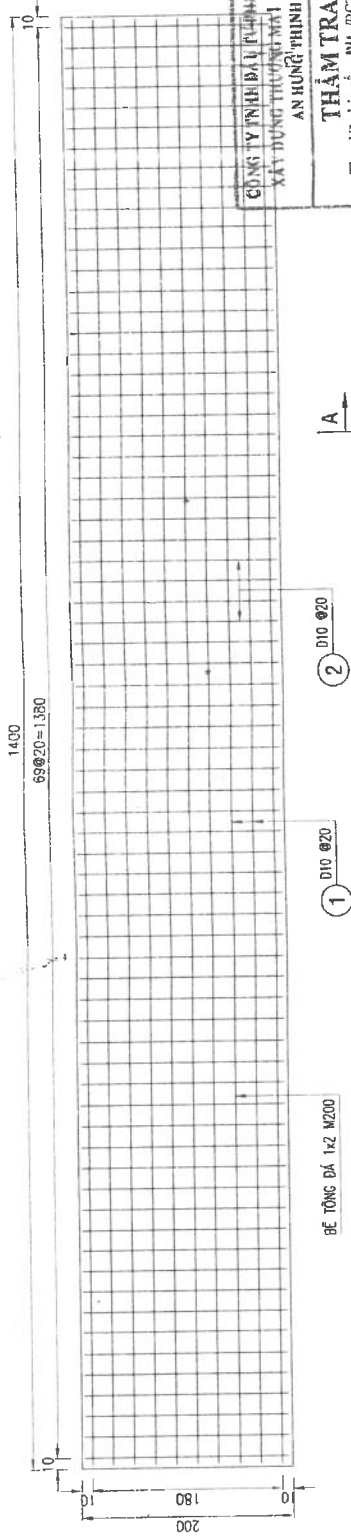

MẶT CẮT A-A
TỶ LỆ: 1/200

QUY CÁCH CỐT THÉP

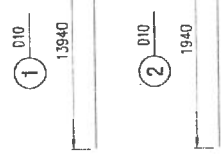

BẢNG TỔNG HỢP KHỐI LƯỢNG

TÊN THÉP	Đ. KÍNH (MM)	C. DÀI THANH (MM)	SỐ LƯỢNG	ĐƠN VỊ (KG/M)	1 THANH (KG)	TỔNG CỘNG (KG)
1	Ø10	13940	10	0.617	8.601	86.010
2	Ø10	1940	70	0.617	1.197	83.790
TỔNG:						169.800
						3.200
						2.800
						1.796

GHI CHÚ:
- QUY CÁCH THÉP CHI M.1.
- KÍCH THƯỚC CHI C.M.

CÔNG TY TNHH ĐẦU TƯ VÀ PHÁT TRIỂN
XÂY DỰNG THƯƠNG MẠI DỊCH VỤ
AN HƯNG THỊNH
THẨM TRA
Theo Văn bản số.../ĐK.../ĐCCT/2024.
Ngày.../.../... năm 2024.
Chữ và họ tên: *Suyet*

Phan Thị Thuý Nga

CHỦ ĐẦU TƯ: CÔNG TY ĐIỆN LỰC ĐẦU TƯ VIỆT NAM - CTCP
ĐẠI DIỆN CHỦ ĐẦU TƯ: CÔNG TY ĐIỆN LỰC ĐẦU TƯ VIỆT NAM - CTCP

ĐƠN VỊ VÀST/ KẾ: CÔNG TY CỔ PHẦN TƯ VẤN VÀ THIẾT KẾ XÂY DỰNG TRUNG NAM VÀN AN HƯNG THỊNH

CHẾ ĐỘ: KẾ HOẠCH ĐẦU TƯ

CHỈ TIẾT TẦM BTCT BẢO VỆ CÔNG:

TỶ LỆ	NGÀY KIỂM TRA	TR. P/S	KÝ HIỆU
	2025	11	B/C

BAO CAO KINH TẾ, KỸ THUẬT
HÀNG MỤC KẾT NỐI LIÊN THÔNG ĐƯỜNG NỘI BỘ TỪ NHỎ NHƠN TRẠCH 1 ĐUA NHỎ NHƠN TRẠCH 334

PHỤ ĐÍNH: XẾ ĐẾ PHƯỚC, HÌNH ĐỒNG MÀN

CẤU TẠO NÁP ĐÀN

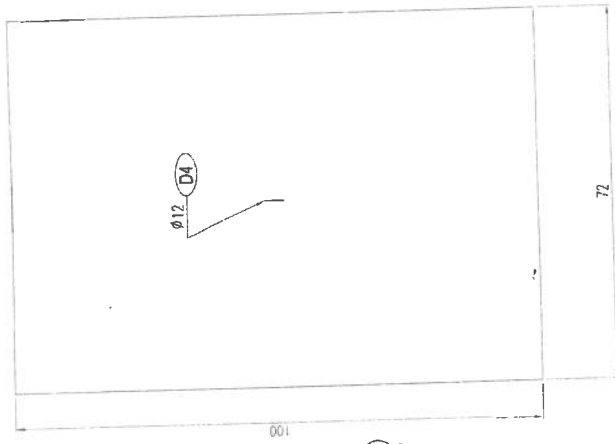

MẶT CẮT A-A

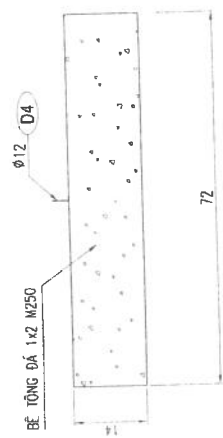

CỘT THÉP ĐÀN

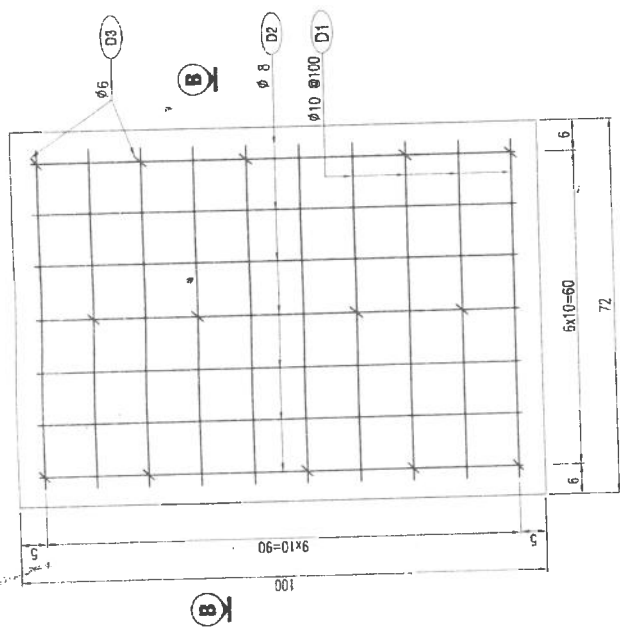

MẶT CẮT B-B

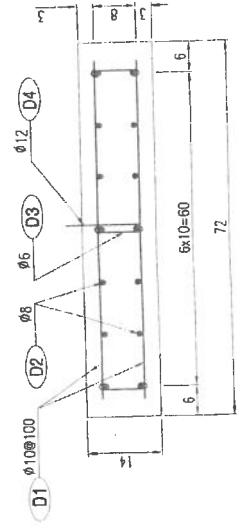

QUY CÁCH CỘT THÉP



CÔNG TY TNHH ĐẦU TƯ PHÁT TRIỂN
XÂY DỰNG THƯƠNG MẠI VÀ DỊCH VỤ
ANH HƯNG
THẨM TRÁI $\phi 12$
Ngày: 21 tháng 9 năm 2015
Chức vụ: Giám đốc kỹ thuật

BẢNG TỔNG HỢP KHỐI LƯỢNG
(TÍNH CHO 1 TẦNG ĐÀN)

TÊN THÉP	Đ.KINH (MM)	C.ĐÀI THANH (MM)	SỐ ĐƠN VỊ LƯỢNG	ĐƠN VỊ (KG/M)	I THANH (KG)	TỔNG CỘNG (KG)
D1	$\phi 10$	670	20	0.617	0.413	8.260
D2	$\phi 8$	1020	14	0.395	0.403	5.642
D3	$\phi 6$	180	14	0.222	0.040	0.560
D4	$\phi 12$	660	1	0.888	0.586	0.586
TỔNG:						15.048

Trong đó:
+ Thép tròn $\phi \leq 10$ (kg): 14.462
+ Thép tròn $10 < \phi \leq 18$ (kg): 0.586
- VÁN KHUÔN (M²): 0.482
- BÊ TÔNG ĐÁ 1X2 M250 (M³): 0.101

CHỈ CHỮ:
- ĐƠN VỊ BÀN VẼ: CM
- QUY CÁCH THÉP: MM



CHỦ ĐẦU TƯ
TỔNG CÔNG TY ĐIỆN LỰC ĐẦU TƯ VIỆT NAM - CTCP
ĐẠI DIỆN CHỦ ĐẦU TƯ
CÔNG TY ĐIỆN LỰC ĐẦU TƯ NHƠN TRẠCH

C.M.D.A
THIẾT KẾ
K.S. LÊ VĂN CƯỜNG

K.S. BỒ DUY HẢI DƯƠNG
K.S. VŨ TRƯỜNG THỊNH
K.S. LÊ VĂN CƯỜNG

BAO GẢO KINH TẾ KỸ THUẬT
HÀNG MỤC, KẾT NỐI, LIÊN THÔNG NỘI BỘ TỪ NHỎ NHƠN TRẠCH 3043
ĐỊA ĐIỂM: 44 ĐAI PHƯỚC, THỊNH ĐÔNG HẢI

TÊN BẢN VẼ: NÁP ĐÀN HẠO KỸ THUẬT

TỶ LỆ	NGÀY XUẤT	TRANG	KÝ HIỆU
1/10	09/05	13	MB HK1

HỒ GA

MẶT CẮT A-A

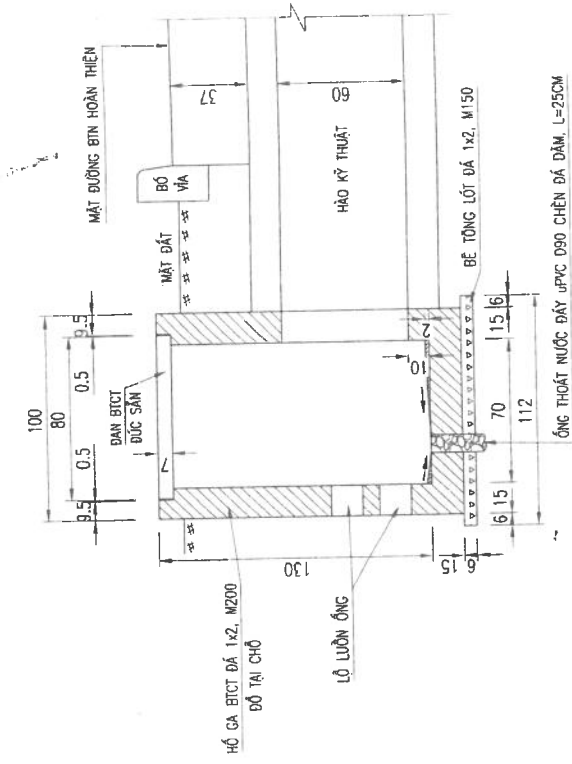

MẶT CẮT B-B

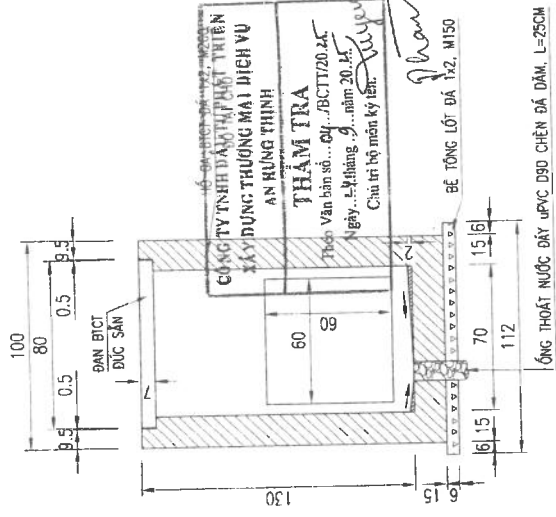

MẶT BẰNG HỒ GA

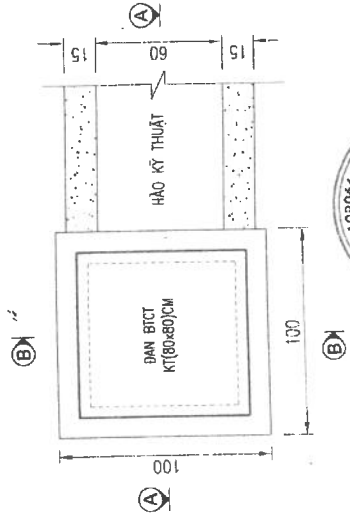

GHI CHÚ:
- KÍCH THƯỚC DỰNG TRONG BẢN VẼ ĐƠN VỊ CM.



CHỦ ĐẦU TƯ
TỔNG CÔNG TY ĐIỆN LỰC ĐÁU KHÍ VIỆT NAM - CTCP
ĐẠI DIỆN CHỦ ĐẦU TƯ
CÔNG TY ĐIỆN LỰC ĐÁU KHÍ NHƠN TRẠCH

ĐƠN VỊ TƯ VẤN THIẾT KẾ KỸ THUẬT VÀ THI CÔNG XÂY DỰNG TỰ VẬN HÀNH ĐƯỜNG LẠNH VÀ TRUNG NAM VIN
TRUNG HIỆU

C. N. Đ. A
THIẾT KẾ
KCS

KS. BỐ DUY HẢI DƯƠNG
KS. VŨ TRƯỜNG THỊNH
KS. LÊ VĂN CƯỜNG

BẢO CAO KINH TẾ KỸ THUẬT
HÀNG MỤC: KẾT MỐI LIÊN THÔNG ĐƯỜNG NỘI BỘ TỪ NHƠN TRẠCH 1 QUẬN NHƠN TRẠCH TRẠCH 334
ĐỊA ĐIỂM: XÃ ĐẠI PHƯỚC, TỈNH BỒNG LAI

TÊN BẢN VẼ: HỒ GA
TỶ LỆ: 1/25
NGÀY XUẤT: 14/02/25
TRANG: 14
KÝ SẴN: HG

CHI TIẾT NẮP ĐÀN HỒ GA

MẶT BẰNG NẮP ĐÀN

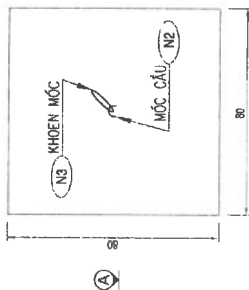

MẶT BẰNG BỐ TRÍ THÉP

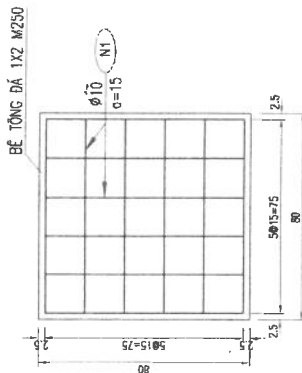

MẶT CẮT A-A

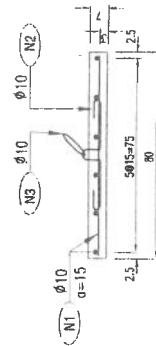

QUY CÁCH THÉP

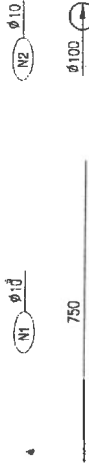

CÔNG TY TNHH ĐẦU TƯ PHÁT TRIỂN
XÂY DỰNG THƯƠNG MẠI DỊCH VỤ
AN HƯNG THỊNH

THAM TRA
Theo Văn bản số.../CK.../BCTT/2014.
Ngày 24 tháng 3 năm 2014
Chức vụ: Bộ môn kỹ thuật

phan thu tuyas

BẢNG TỔNG HỢP KHỐI LƯỢNG

TÊN THÉP	Đ. KÍNH (MM)	C. DÀI THANH (MM)	SỐ LƯỢNG	KHỐI LƯỢNG	
				ĐƠN VỊ (KG/M)	TỔNG CỘNG (KG)
N1	Ø10	750	12	0,617	0,463
N2	Ø10	314	1	0,617	0,194
N3	Ø10	505	1	0,617	0,312
TỔNG:					6,062
					0,224
					0,045

T. TÔNG:
- THÉP TRÒN Ø<=10 (KG):
- VÁN KHUÔN (M2):
- BÊ TÔNG ĐÁ 1X2 M200 (M3):

GHI CHÚ:

- CÁC CẤU KIỆN ĐƯỢC SẢN PHẨM TUÂN THỦ CÁC QUY TRÌNH, QUY PHẠM HIỆN HÀNH.
- KÍCH THƯỚC BAN VẼ GHI BẰNG CM, QUY CÁCH THÉP GHI BẰNG MM
- THỐNG KÊ KHỐI LƯỢNG CHO 01 NẮP ĐÀN
- CỐT THÉP Ø2-10MM DÙNG ĐỪNG CB400-V;
- CỐT THÉP Ø<10MM DÙNG ĐỪNG CB240-T;
- THÉP TẮM CT3, NỐI HẠN D5, QUE HẠN C47.

CHỦ ĐẦU TƯ
TỔNG CÔNG TY ĐIỆN LỰC ĐẦU TƯ VIỆT NAM - CTCP
ĐẠI DIỆN CHỦ ĐẦU TƯ
CÔNG TY ĐIỆN LỰC ĐẦU TƯ KHÍ-NHƠN TRẠCA



ĐƠN VỊ TƯ VẤN THIẾT KẾ VÀ KIỂM TRA CHẤT LƯỢNG
CÔNG TY CỔ PHẦN XÂY DỰNG TƯ VẤN VÀ THƯƠNG MẠI VIỆT NAM
TRUNG ƯƠNG VIỆT NAM

GIAM ĐỐC
K.S. LÊ VĂN DƯƠNG

C.S. Đ.Đ.A
THIẾT KẾ
K.S. LÊ VĂN DƯƠNG

K.S. Đ.Đ.Đ. H.Đ.Đ.
K.S. V.Đ.Đ. TH.Đ.Đ.
K.S. L.Đ.Đ. Đ.Đ.Đ.

TÊN BAN VẼ
BAG. CAO. KINH. TẾ. KỸ. THUẬT
HANG. MỤC. KẾT. MỐI. LIÊN. THÔNG. ĐƯỜNG. NỘI. BỘ. TỪ. M.Đ.Đ.
NHƠN. TRẠCA. 1. QU. NH.Đ. NHƠN. TRẠCA. 3.84
ĐỊA. ĐIỂM. X.Đ. Đ.Đ.Đ. Đ.Đ.Đ. Đ.Đ.Đ. Đ.Đ.Đ.

NẮP ĐÀN HỒ GA
T.Đ.Đ. Đ.Đ.Đ. Đ.Đ.Đ. Đ.Đ.Đ.
NGÀY XUẤT TRẢNG Đ.Đ.Đ.
T.Đ.Đ. Đ.Đ.Đ. Đ.Đ.Đ. Đ.Đ.Đ.

BÌNH ĐỒ THIẾT KẾ

ĐI NMD NHƠN TRÁCH 1

ĐI NMD NHƠN TRÁCH 3&4

1 2 3 4 5 6 7 8 9

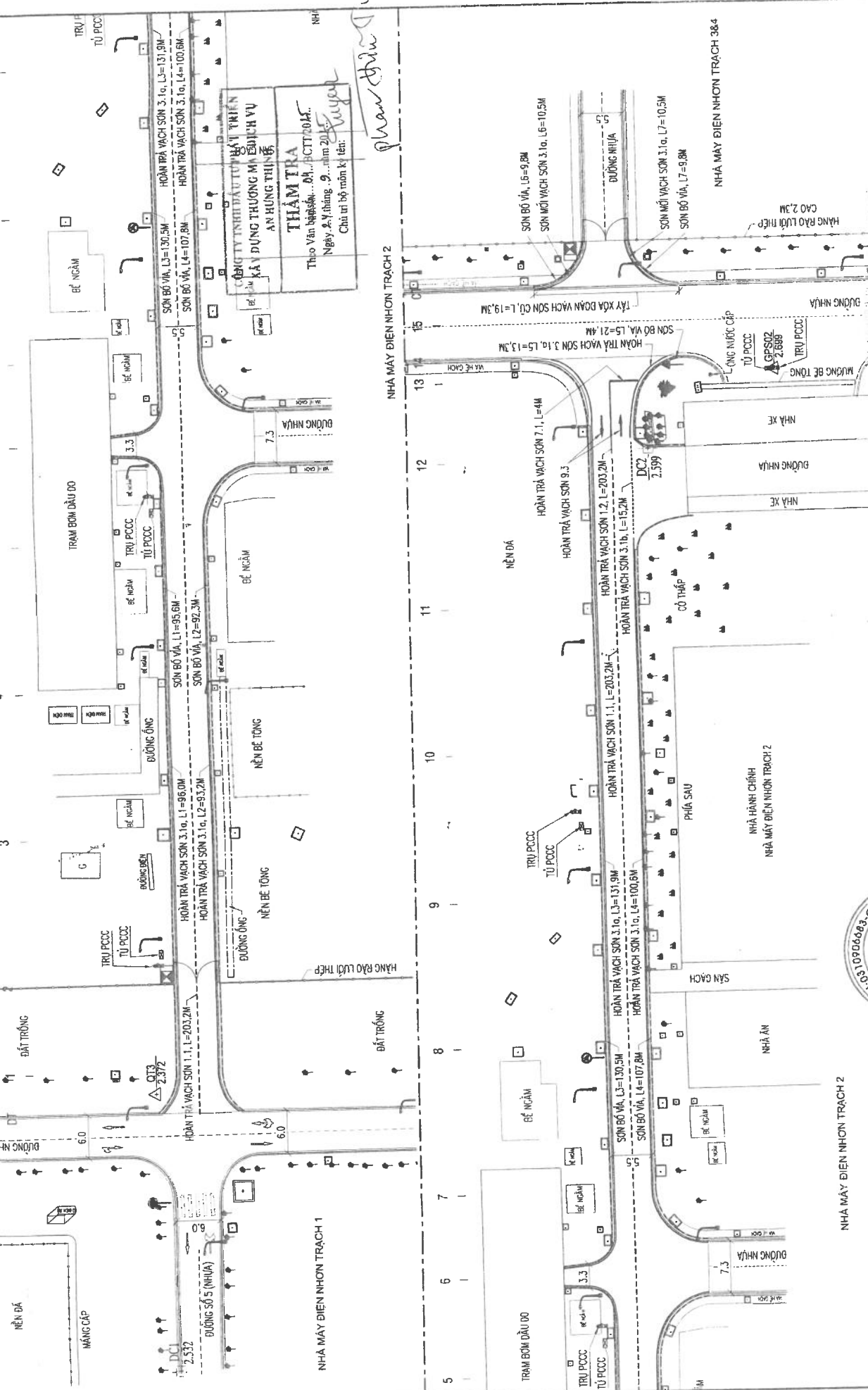

CÔNG TY TNHH ĐẦU TƯ VÀ PHÁT TRIỂN
KAY DUNG THƯƠNG MẠI MINH VU
AN HUNG THINH
THẨM TRA
Theo Văn bản số... M... HCTT 2014...
Ngày 21 tháng 9 năm 2014
Chữ và bộ môn kỹ thuật

phan thien

CHỦ ĐẦU TƯ		ĐƠN VỊ THIẾT KẾ		C.M.Đ.A		K.S. ĐỒ DUY HẠ DƯƠNG		ĐẠO CAO KINH TẾ KỸ THUẬT		BÌNH ĐỒ VẠCH SƠN	
TỔNG CÔNG TY ĐIỆN LỰC ĐÀO KHI VIỆT NAM - CTCP		CÔNG TY CỔ PHẦN TƯ VẤN XÂY DỰNG VÀ THIẾT KẾ TRUNG MINH VINH		- THIẾT KẾ		- K.S. VŨ TRƯỜNG THINH		HANG MỤC KẾT NỐI LIÊN THÔNG ĐƯỜNG NỘI BỘ TỪ NMD NHƠN TRÁCH 1 ĐẾN NMD NHƠN TRÁCH 3&4		TỶ LỆ	
ĐẠI DIỆN CHỦ ĐẦU TƯ		TRUNG MINH VINH		KCS		K.S. LÊ VĂN CƯỜNG		ĐỊA ĐIỂM: XÃ ĐẠI PHƯỚC, TỈNH ĐỒNG NAI		NGÀY KHẮT	
CÔNG TY ĐIỆN LỰC ĐÀO KHI NHƠN TRÁCH		CÔNG TY CỔ PHẦN TƯ VẤN XÂY DỰNG VÀ THIẾT KẾ TRUNG MINH VINH		KCS		K.S. LÊ VĂN CƯỜNG		TÊN BẢN VẼ		TRANG	
								1/500		17	
								BỘ T. G			

CHI TIẾT VẠCH SƠN KÉ ĐƯỜNG

TỶ LỆ: 1/40

VẠCH SƠN 1.1: VẠCH TİM ĐƯỜNG, NÉT ĐỨT MÀU VÀNG;
ĐÀI 1M, CÁCH NHAU 2M, DÀY 2MM



VẠCH SƠN 3.1b: VẠCH MÉP ĐƯỜNG, NÉT ĐỨT MÀU TRẮNG;
ĐÀI 60CM, CÁCH NHAU 60CM, RỘNG 15CM, DÀY 2MM

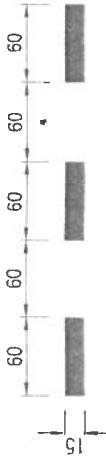

VẠCH SƠN 1.2: VẠCH TİM ĐƯỜNG, NÉT LIỀN MÀU VÀNG;
RỘNG 15CM, DÀY 2MM

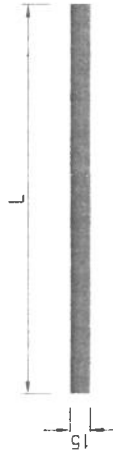

VẠCH SƠN 7.6: VẠCH ĐỨNG XE, NÉT LIỀN MÀU TRẮNG;
RỘNG 20CM, DÀY 2MM

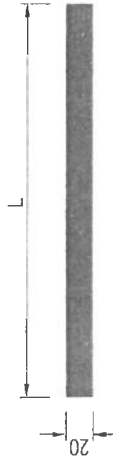

VẠCH SƠN 3.1a: VẠCH MÉP ĐƯỜNG, NÉT LIỀN MÀU TRẮNG;
RỘNG 15CM, DÀY 2MM

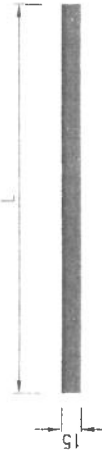

VẠCH SƠN 9.3: VẠCH MŨI TÊN CHỈ HƯỚNG,
MÀU TRẮNG, DÀY 2MM

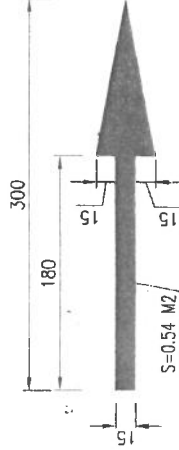

CHI TIẾT SƠN BÓ VÍA: VẠCH SƠN 8.7

SƠN TRẮNG BỎ XEM KẾ
TỶ LỆ: BÓ 1M - TRẮNG 2M

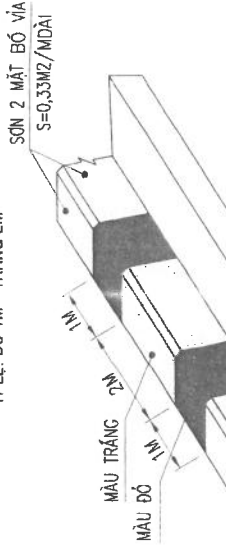

THẨM TRA
Theo Văn bản số... B/BC/TT/2024...
CÁN BỘ NHẬN HẦU TỰ NHẬP TRIỂN
XÂY DỰNG THƯỜNG MẠI DỊCH VỤ
AN HƯNG THỊNH

CHI TIẾT BÓ VÍA HIỆN TRẮNG XUYEN
TỶ LỆ: 1/200

Phan Đức Thuận

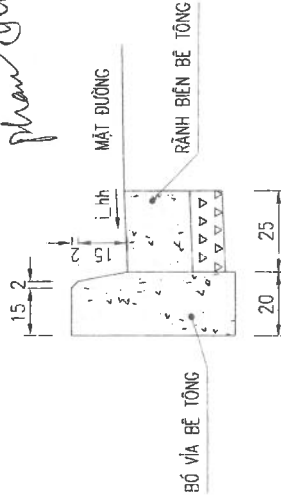

GHI CHÚ:

- VẠCH SƠN TUẦN THEO QCVN 41:2024/BGTVT.
- ĐƠN VỊ BẢN VẼ LÀ CM, TRỪ TRƯỜNG HỢP GHI CỤ THỂ.

CHỦ ĐẦU TƯ
TỔNG CÔNG TY ĐIỆN LỰC ĐÁU KHÉ VIỆT NAM - CTCP
ĐẠI DIỆN CHỦ ĐẦU TƯ
CÔNG TY ĐIỆN LỰC ĐÁU KHÉ NHƠN TRẠCH

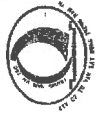

ĐƠN VỊ TƯ VẤN THIẾT KẾ VÀ CHẤM ĐÓNG

CÔNG TY CỔ PHẦN XÂY DỰNG
TU VẤN VÀ THIẾT KẾ NHƠN TRẠCH
TRUNG NHƠN VIN



CM.Đ.A

THIẾT KẾ

KS. Đ. DUY HẢI DƯƠNG

KS. V. TRƯỜNG THỊNH

BẢO GÁC KINH TẾ KỸ THUẬT

HANG MỤC: KẾT NỐI LIÊN THÔNG ĐƯỜNG HỒI BỜ TỬ NHƯNG NHƠN TRẠCH 1 ĐUA NHM NHƠN TRẠCH 3&4

TÊN BẢN VẼ:

XEM BẢN VẼ: 2025

CHI TIẾT VẠCH SƠN

TRẮNG

TỶ LỆ

1/3

NGÀY XUẤT

1/3

KY HIỆU

1/3

MẶT CẮT A-A, B-B

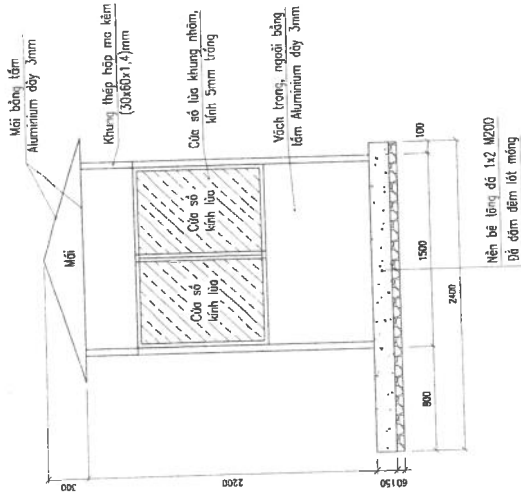

MẶT CẮT C-C

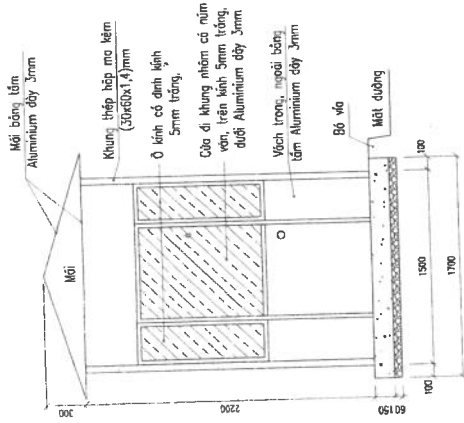

MẶT CẮT D-D

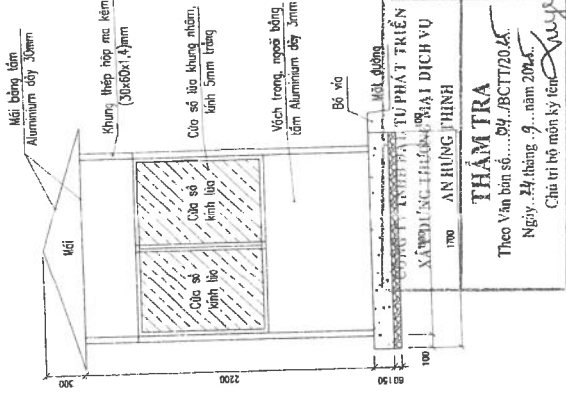

THẨM TRA
 Theo Văn bản số... CH. /BCTT/2014
 Ngày... tháng... năm 20...
 Chủ trì hồ sơ kiến trúc

Phan Đức Thuận

MẶT BẰNG

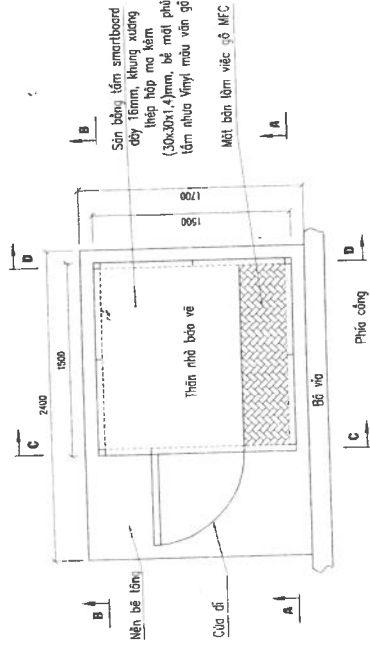

THUYẾT MINH:

- BỐ TRÍ CHỐT BẢO VỆ TẠI 02 CÔNG CỬA MÔ ĐU N17-N17Z VÀ MÔ ĐU N17-N173&4.
- CHỐT BẢO VỆ CHẾ TẠO SẴN BẰNG KHUNG THÉP, CỬA NHỒM KÍNH HOẶC BẢNG VẬT LIỆU KHÁC ĐẢM BẢO ĐỘ ĐẸN VÀ CÔNG NĂNG SỬ DỤNG.
- CHỐT BẢO VỆ BẢO CỒM BÀN LÀM VÁCH, HỆ THỐNG ĐIỆN ẮM, CÓ ATOMAT, BÊN LED, Ồ CẮM ĐIỆN...

GHI CHÚ: ĐƠN VỊ BẢN VẼ CHỈ MẪU TRỜI TRƯỜNG HỢP CHI CỤ THỂ.



CHỦ ĐẦU TƯ		TÊN BẢN VẼ	
TỔNG CÔNG TY ĐIỆN LỰC ĐÀO KHÉ VIỆT NAM - CTCP		BẢO CẢO KINH TẾ KỸ THUẬT	
ĐẠI DIỆN CHỦ ĐẦU TƯ		HÀNG MỤC, KẾT NỐI LIÊN THÔNG ĐƯỜNG NỘI BỘ TỪ MÔ ĐU NHỒN TRÁCH 1 CỬA NHỒN NHỒN TRÁCH 3&4	
CÔNG TY ĐIỆN LỰC ĐÀO KHÉ NHỒN TRÁCH		ĐỊA ĐIỂM XÂY DỰNG: TỈNH ĐỒNG NAI	
TRUYỀN	NGÀY XUẤT	TRÁNG	SỐ HIỆU
120	2025	21	CSV
C.Đ.N.Đ.A	K.S. BỒ DUY HẢI DƯƠNG		
THIẾT KẾ	K.S. VŨ TRƯỜNG THỊNH		
K.S.	K.S. LÊ VĂN CƯỜNG		

AN TOÀN LAO ĐỘNG VÀ VỆ SINH MÔI TRƯỜNG

ĐỂ BẢO ĐẢM AN TOÀN LAO ĐỘNG, TRÊN CÔNG TRƯỜNG CẦN PHẢI CÓ:

1. RÀO CHẮM, CẢNH BÁO PHẠM VI CÔNG TRƯỜNG
2. DANH SÁCH ĐẤY ĐÙ CÔNG NHÂN VÀ CÁN BỘ TRÊN HIỆN TRƯỜNG
3. CẤP PHÁT BẢO HỘ LAO ĐỘNG VÀ HUẤN LUYỆN AN TOÀN LAO ĐỘNG
4. BIÊN BẢN KIỂM ĐỊNH AN TOÀN CHO THIẾT BỊ MÁY MÓC THI CÔNG

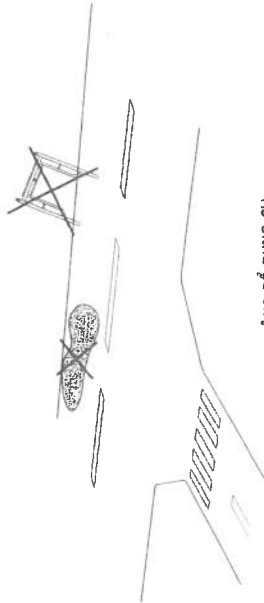

KHÔNG ĐỂ DỤNG CỤ
VÀ LÀM RƠI VẬT LIỆU TRÊN ĐƯỜNG



* ĐẶT TỦ THUỐC CỨU THƯỜNG
SƠ CỨU KHI CẦN THIẾT

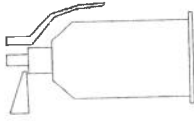

CHUẨN BỊ BÌNH CỨU HỎA

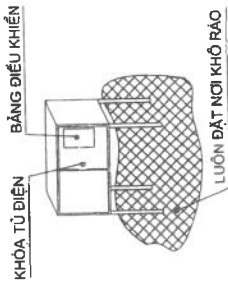

KHÓA TỬ ĐIỆN BẢNG ĐIỀU KHIỂN

LUÔN ĐẶT NƠI KHÓ BẢO

AN TOÀN TRONG CÔNG TÁC ĐIỆN THI CÔNG

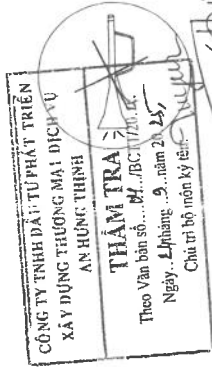

TRONG CÔNG TRƯỜNG

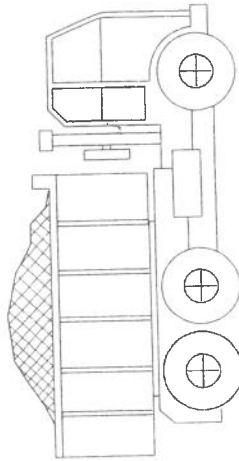

XE CHỖ ĐẤT, ĐÁ VÀ VẬT LIỆU
PHẢI CÓ BẠT CHE ĐẦY CHỐNG BỤI



CÔNG NHÂN LÀM VIỆC TRONG CÔNG TRƯỜNG
PHẢI MẶC QUẦN ÁO VÀ ĐỒ MŨ BẢO HỘ LAO ĐỘNG
ĐẶC BIỆT KHI LÀM VIỆC TRÊN CAO PHẢI ĐEO DÂY AN TOÀN

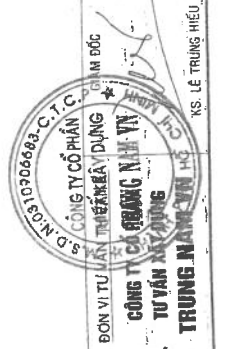

CHỦ ĐẦU TƯ
TỔNG CÔNG TY ĐIỆN LỰC ĐÀU KHI VIỆT NAM - CTCP
ĐẠI DIỆN CHỦ ĐẦU TƯ
CÔNG TY ĐIỆN LỰC ĐÀU KHI NHƠN TRẠCH

TÊN BÀN VẼ:
AN TOÀN LAO ĐỘNG VÀ VỆ SINH MÔI TRƯỜNG

BẢO CAO KINH TẾ KỸ THUẬT
HÀNG MỤC KẾT NỐI LIÊN THÔNG ĐƯỜNG NỘI BỘ TỪ NHỎ
NHƠN TRẠCH 1 QUẬN NINH PHƯỚC, THÀNH ĐỒNG NAI
ĐỊA ĐIỂM: XÃ ĐÀ PHƯỚC, TỈNH ĐỒNG NAI

C.N.D.A
THIẾT KẾ
KGS

ĐƠN VỊ TƯ VẤN THIẾT KẾ VÀ CHẤM DỐC
CÔNG TY CỔ PHẦN C. T. C.
CÔNG TY CỔ PHẦN C. T. C.
CÔNG TY CỔ PHẦN C. T. C.
CÔNG TY CỔ PHẦN C. T. C.

KS. BỒ DUY HAI DƯƠNG
KS. VŨ TRƯỜNG THỊNH
KS. LÊ VĂN CƯỜNG

TY LÊ
NGÀY XỬT
/2025

K. T. HIỆU
22
ATL ĐÀNG GIỚI

Phần 3. ĐIỀU KIỆN HỢP ĐỒNG VÀ BIỂU MẪU HỢP ĐỒNG
Chương VI. ĐIỀU KIỆN CHUNG CỦA HỢP ĐỒNG

	A. Các quy định chung
1. Định nghĩa	<p>Trong hợp đồng này, các từ ngữ dưới đây được hiểu như sau:</p> <p>1.1. “Bản vẽ” là các bản vẽ của công trình, bao gồm các bản vẽ, bảng tính toán, thông tin kỹ thuật của công trình theo hợp đồng và bất kỳ bản vẽ điều chỉnh hoặc bổ sung nào do Chủ đầu tư phát hành theo hợp đồng hoặc do nhà thầu lập đã được Chủ đầu tư chấp thuận;</p> <p>1.2. Biên bản nghiệm thu là biên bản được lập, phát hành theo quy định của pháp luật về xây dựng;</p> <p>1.3. “Bất khả kháng” là những sự kiện hoặc tình huống nằm ngoài tầm kiểm soát của các bên và không thể lường trước, không thể tránh được mà nguyên nhân không phải do sơ suất hoặc thiếu chú ý của các bên. Sự kiện bất khả kháng có thể bao gồm nhưng không giới hạn bởi chiến tranh, bạo loạn, đình công, hỏa hoạn, lũ lụt, dịch bệnh, cách ly do kiểm dịch và cấm vận hàng hóa;</p> <p>1.4. “Chủ đầu tư” là bên thuê Nhà thầu thực hiện công trình và được quy định tại E-ĐKCT;</p> <p>1.5. “Đại diện Chủ đầu tư” là người được Chủ đầu tư nêu ra trong hợp đồng hoặc được ủy quyền theo từng thời gian và điều hành công việc thay mặt cho Chủ đầu tư.</p> <p>1.6. “Bản xác nhận hoàn thành việc bảo hành công trình xây dựng” là văn bản được Chủ đầu tư phát hành trên cơ sở Nhà thầu đã khắc phục sửa chữa các sai sót của công trình trong thời hạn bảo hành công trình;</p> <p>1.7. “Công trình” là các Công trình chính và Công trình tạm, hoặc một trong hai loại công trình này tùy từng trường hợp theo quy định E-ĐKCT;</p> <p>1.8. “Công trình tạm” là các công trình cần thiết phục vụ thi công công trình, hạng mục công trình;</p> <p>1.9. “Công trình chính” là các công trình mà Nhà thầu thi công theo hợp đồng;</p> <p>1.10. “Công trường” là khu vực được xác định trong E-ĐKCT;</p> <p>1.11. “Giá hợp đồng” là giá trị ghi trong hợp đồng giữa chủ đầu tư và nhà thầu.</p> <p>1.12. “Hợp đồng” là thỏa thuận giữa Chủ đầu tư và Nhà thầu để thực hiện, hoàn thành công trình, thể hiện bằng văn bản, được hai bên ký kết, bao gồm cả phụ lục và tài liệu kèm theo;</p> <p>1.13. “Năm” là năm dương lịch;</p> <p>1.14. “Tháng” là tháng dương lịch;</p> <p>1.15. “Ngày” là ngày dương lịch;</p> <p>1.16. “Ngày hoàn thành” là ngày hoàn thành công trình được Chủ đầu tư xác nhận theo E-ĐKCT;</p> <p>1.17. “Ngày hoàn thành dự kiến” là ngày mà dự kiến Nhà thầu sẽ hoàn thành công trình. Ngày hoàn thành dự kiến được quy định tại E-ĐKCT;</p> <p>1.18. “Ngày khởi công” là ngày được ghi trong E-ĐKCT. Đó là ngày chậm nhất mà Nhà thầu phải bắt đầu thực hiện công trình. Ngày khởi công không nhất thiết phải trùng với ngày tiếp nhận mặt bằng công trường;</p> <p>1.19. “Nhà thầu” là nhà thầu trúng thầu (có thể là nhà thầu độc lập hoặc liên danh) và được quy định tại E-ĐKCT;</p> <p>1.20. “Đại diện Nhà thầu” là người được Nhà thầu nêu ra trong hợp đồng hoặc được Nhà thầu ủy quyền bằng văn bản và điều hành công việc thay mặt Nhà thầu.</p> <p>1.21. “Nhà thầu phụ” là tổ chức, cá nhân ký hợp đồng với nhà thầu để tham gia thực hiện công việc xây lắp;</p>

	<p>1.22. “Nhà xưởng” là bất kỳ bộ phận không tách rời nào của công trình có chức năng cơ điện, hoá học hay sinh học;</p> <p>1.23. “Sai sót” là bất kỳ phần nào của công trình chưa hoàn thành theo đúng hợp đồng;</p> <p>1.24. “Sự kiện bồi thường” là các sự kiện được xác định theo Mục 48 E-ĐKC;</p> <p>1.25. “Thay đổi” là các yêu cầu bằng văn bản của Chủ đầu tư làm thay đổi công trình;</p> <p>1.26. “Thiết bị” là nhà xưởng, xe, máy móc của Nhà thầu được tạm thời mang đến công trường để thi công công trình;</p> <p>1.27. “Thời hạn bảo hành công trình xây dựng” là thời gian Nhà thầu chịu trách nhiệm pháp lý về sửa chữa các sai sót đối với công trình. Thời hạn bảo hành được tính từ ngày công trình được nghiệm thu, bàn giao;</p> <p>1.28. “Thông số kỹ thuật” là các yêu cầu kỹ thuật của công trình kèm trong Hợp đồng và bất kỳ thay đổi hay bổ sung nào được Chủ đầu tư đưa ra hay phê duyệt;</p> <p>1.29. “Nhà thầu tư vấn” là tổ chức, cá nhân do Chủ đầu tư ký hợp đồng thuê để thực hiện một hoặc một số công việc chuyên môn liên quan đến việc quản lý thực hiện hợp đồng. Tên nhà thầu tư vấn được quy định tại E-ĐKCT;</p> <p>1.30. “Tư vấn thiết kế” là tư vấn thực hiện việc thiết kế xây dựng công trình.</p> <p>1.31. “Đại diện nhà thầu tư vấn” là người được nhà thầu tư vấn ủy quyền làm đại diện để thực hiện các nhiệm vụ do nhà thầu tư vấn giao.</p> <p>1.32. “Vật tư” là nguyên liệu, nhiên liệu, vật liệu và công cụ, dụng cụ, máy móc thiết bị sử dụng trong công trình;</p> <p>1.33. “Thời gian thực hiện hợp đồng” được tính từ ngày hợp đồng có hiệu lực cho đến khi các bên đã hoàn thành các nghĩa vụ theo hợp đồng đã ký.</p>
<p>2. Tài liệu hợp đồng và thứ tự ưu tiên</p>	<p>2.1. Đối với trường hợp hoàn thành từng phần theo quy định tại E-ĐKCT, các thuật ngữ “Công trình”, “Ngày hoàn thành” và “Ngày hoàn thành dự kiến” quy định tại E-ĐKC được hiểu là áp dụng tương ứng cho từng phần của Công trình.</p> <p>2.2. Tất cả các tài liệu nêu tại Mục 2.3 E-ĐKC (bao gồm cả các phần của tài liệu) sẽ cấu thành Hợp đồng để tạo thành thể thống nhất, có tính tương hỗ, bổ sung và giải thích cho nhau.</p> <p>2.3. Các tài liệu cấu thành Hợp đồng được sắp xếp theo thứ tự ưu tiên sau đây:</p> <ol style="list-style-type: none"> Văn bản Hợp đồng, kèm theo các phụ lục hợp đồng; E-ĐKCT của hợp đồng được điền đầy đủ toàn bộ nội dung và bao gồm cả các nội dung hiệu chỉnh, bổ sung, làm rõ trong quá trình lựa chọn nhà thầu, hoàn thiện hợp đồng (nếu có); Biên bản hoàn thiện hợp đồng; E-ĐKC của hợp đồng; Quyết định phê duyệt kết quả lựa chọn nhà thầu; Thư chấp thuận E-HSĐT và trao hợp đồng; E-HSĐT và các tài liệu làm rõ E-HSĐT của Nhà thầu; E-HSMT và các tài liệu sửa đổi E-HSMT (nếu có); Các tài liệu khác quy định tại E-ĐKCT. <p>2.4. Tài liệu hợp đồng là một phần của hồ sơ hợp đồng quy định tại Điều 65 Luật Đầu thầu và được các bên ký số để tạo thành hợp đồng điện tử bao gồm:</p> <ol style="list-style-type: none"> Văn bản hợp đồng; Điều kiện cụ thể của hợp đồng được điền đầy đủ toàn bộ nội dung và bao gồm cả các nội dung hiệu chỉnh, bổ sung, làm rõ trong quá trình lựa chọn nhà thầu, hoàn thiện hợp đồng (nếu có); Phụ lục hợp đồng gồm danh mục chi tiết về phạm vi công việc, biểu giá, tiến độ thực hiện (nếu có);

	d) Tài liệu khác (nếu có).
3. Luật và ngôn ngữ	Luật điều chỉnh hợp đồng là luật Việt Nam, ngôn ngữ của hợp đồng là tiếng Việt.
4. Thông báo	<p>4.1. Bất cứ thông báo nào của một bên gửi cho bên kia liên quan đến hợp đồng phải được thể hiện bằng văn bản. Thuật ngữ “bằng văn bản” hay “văn bản” là bản ghi bằng tay, đánh máy, được in ra hoặc dưới dạng điện tử và sau đó được lưu trữ lâu dài.</p> <p>4.2. Thông báo của một bên sẽ được coi là có hiệu lực kể từ ngày bên kia nhận được hoặc theo ngày hiệu lực nêu trong thông báo, tùy theo ngày nào đến muộn hơn.</p>
5. Bảo đảm thực hiện hợp đồng	<p>5.1. Bảo đảm thực hiện hợp đồng phải được nộp lên Chủ đầu tư không muộn hơn ngày quy định tại Thư chấp thuận E-HSDT và trao hợp đồng. Bảo đảm thực hiện hợp đồng được thực hiện bằng một hoặc các hình thức sau:</p> <p>a) Đặt cọc bằng tiền mặt hoặc chuyển khoản vào tài khoản của Chủ đầu tư hoặc Séc bảo chi đối với bảo đảm thực hiện hợp đồng có giá trị dưới 50 triệu đồng và thời gian có hiệu lực của Séc bảo chi phù hợp với thời gian thực hiện gói thầu;</p> <p>b) Nộp thư bảo lãnh của tổ chức tín dụng trong nước, chi nhánh ngân hàng nước ngoài được thành lập theo pháp luật Việt Nam;</p> <p>c) Nộp giấy chứng nhận bảo hiểm bảo lãnh của doanh nghiệp bảo hiểm phi nhân thọ trong nước, chi nhánh doanh nghiệp bảo hiểm phi nhân thọ nước ngoài được thành lập theo pháp luật Việt Nam.</p> <p>Bảo đảm thực hiện hợp đồng theo quy định tại điểm b và điểm c khoản này là bảo đảm không có điều kiện (trả tiền khi có yêu cầu), theo mẫu quy định tại Phần 3 hoặc một mẫu khác được Chủ đầu tư chấp thuận.</p> <p>5.2. Bảo đảm thực hiện hợp đồng có giá trị và hiệu lực quy định tại E-ĐKCT.</p> <p>5.3. Bảo đảm thực hiện hợp đồng sẽ được trả cho Chủ đầu tư để bồi thường cho bất kỳ tổn thất nào phát sinh do Nhà thầu không hoàn thành các nghĩa vụ hợp đồng.</p> <p>5.4. Thời hạn hoàn trả bảo đảm thực hiện hợp đồng theo quy định tại E-ĐKCT.</p>
6. An toàn, phòng chống cháy nổ và vệ sinh môi trường	<p>An toàn lao động, bảo vệ môi trường và phòng chống cháy nổ</p> <p>6.1. An toàn lao động</p> <p>a) Nhà thầu phải lập các biện pháp an toàn cho người và công trình trên công trường xây dựng, kê cả các công trình phụ cận;</p> <p>b) Biện pháp an toàn, nội quy về an toàn lao động phải được thể hiện công khai trên công trường xây dựng để mọi người biết và chấp hành; những vị trí nguy hiểm trên công trường phải bố trí người hướng dẫn, cảnh báo đề phòng tai nạn;</p> <p>c) Các bên có liên quan phải thường xuyên kiểm tra giám sát công tác an toàn lao động trên công trường. Khi phát hiện có vi phạm về an toàn lao động thì phải đình chỉ thi công xây dựng. Tổ chức, cá nhân để xảy ra vi phạm về an toàn lao động thuộc phạm vi quản lý của mình phải chịu trách nhiệm trước pháp luật;</p> <p>d) Nhà thầu có trách nhiệm đào tạo, hướng dẫn, phổ biến các quy định về an toàn lao động cho người lao động của mình. Đối với một số công việc yêu cầu nghiêm ngặt về an toàn lao động thì người lao động phải có giấy chứng nhận đào tạo về an toàn lao động;</p> <p>đ) Nhà thầu có trách nhiệm cấp đầy đủ các trang bị bảo hộ lao động, an toàn lao động cho người lao động.</p> <p>Khi có sự cố về an toàn lao động, nhà thầu thi công xây dựng và các bên có liên quan có trách nhiệm tổ chức xử lý và báo cáo cơ quan quản lý nhà nước về an toàn lao động theo quy định của pháp luật, đồng thời chịu trách nhiệm khắc phục và bồi thường những thiệt hại do Nhà thầu không bảo đảm an toàn</p>

	<p>lao động gây ra.</p> <p>6.2. Bảo vệ môi trường</p> <p>a) Nhà thầu phải thực hiện các biện pháp bảo đảm về môi trường cho người lao động trên công trường và bảo vệ môi trường xung quanh, bao gồm có biện pháp chống bụi, chống ồn, xử lý phế thải và thu dọn hiện trường; phải thực hiện các biện pháp bao che, thu dọn phế thải đưa đến đúng nơi quy định;</p> <p>b) Trong quá trình vận chuyển vật liệu xây dựng, phế thải phải có biện pháp che chắn bảo đảm an toàn, vệ sinh môi trường;</p> <p>c) Các bên phải có trách nhiệm kiểm tra giám sát việc thực hiện bảo vệ môi trường xây dựng, đồng thời chịu sự kiểm tra giám sát của cơ quan quản lý nhà nước về môi trường. Trường hợp nhà thầu thi công xây dựng không tuân thủ các quy định về bảo vệ môi trường thì chủ đầu tư, cơ quan quản lý nhà nước về môi trường có quyền tạm ngừng thi công xây dựng và yêu cầu nhà thầu thực hiện đúng biện pháp bảo vệ môi trường.</p> <p>d) Tổ chức, cá nhân để xảy ra các hành vi làm tổn hại đến môi trường trong quá trình thi công xây dựng công trình phải chịu trách nhiệm trước pháp luật và bồi thường thiệt hại do lỗi của mình gây ra.</p> <p>6.3. Phòng chống cháy nổ:</p> <p>Các bên tham gia hợp đồng xây dựng phải tuân thủ các quy định của pháp luật về phòng cháy và chữa cháy.</p>
<p>7. Quyền và nghĩa vụ chung của Chủ đầu tư</p>	<p>7.1. Quyền của Chủ đầu tư:</p> <p>a) Chủ đầu tư có quyền kiểm tra, giám sát nhưng không được gây cản trở hoạt động thi công bình thường của Nhà thầu và bất kỳ chậm trễ, trì hoãn hay yêu cầu bổ sung kéo dài nào trong việc kiểm tra/kiểm định của Chủ đầu tư thì đều không được tính vào tiến độ thi công của Nhà thầu;</p> <p>b) Nếu Chủ đầu tư xét thấy mình có quyền với bất kỳ khoản thanh toán nào theo bất cứ điều nào hoặc các quy định khác liên quan đến hợp đồng thì phải thông báo và cung cấp các chi tiết cụ thể cho Nhà thầu.</p> <p>c) Trường hợp Chủ đầu tư nhận thấy vấn đề hoặc tình huống dẫn tới khiếu nại phải thông báo cho Nhà thầu càng sớm càng tốt. Các thông tin chi tiết phải xác định cụ thể điều khoản hoặc cơ sở khiếu nại khác và phải bao gồm chứng minh của số tiền và sự kéo dài mà Chủ đầu tư tự cho mình có quyền được hưởng liên quan đến hợp đồng. Chủ đầu tư sau đó phải quyết định:</p> <ul style="list-style-type: none"> - Số tiền (nếu có) mà Chủ đầu tư có quyền yêu cầu Nhà thầu thanh toán; - Kéo dài (nếu có) thời hạn thông báo sai sót; <p>Chủ đầu tư có thể khấu trừ số tiền này từ bất kỳ khoản nợ hay sẽ nợ nào của Nhà thầu. Chủ đầu tư chỉ được quyền trừ hoặc giảm số tiền từ tổng số được xác nhận khoản nợ của Nhà thầu hoặc theo một khiếu nại nào khác đối với Nhà thầu theo khoản này;</p> <ul style="list-style-type: none"> - Các quyền khác theo quy định của pháp luật. <p>7.2. Nghĩa vụ của Chủ đầu tư</p> <p>a) Xin giấy phép xây dựng theo quy định;</p> <p>b) Bàn giao toàn bộ hoặc từng phần mặt bằng xây dựng cho Nhà thầu quản lý, sử dụng phù hợp với tiến độ và các thỏa thuận của hợp đồng;</p> <p>c) Thông báo bằng văn bản cho Nhà thầu về nhân lực chính của Chủ đầu tư tham gia quản lý và thực hiện hợp đồng;</p> <p>d) Bố trí đủ nguồn vốn để thanh toán cho Nhà thầu theo tiến độ thanh toán trong hợp đồng;</p> <p>đ) Cung cấp kịp thời hồ sơ thiết kế và các tài liệu có liên quan, vật tư (nếu có) theo thỏa thuận trong hợp đồng và quy định của pháp luật có liên quan;</p> <p>e) Xem xét và chấp thuận bằng văn bản đối với các đề xuất liên quan đến thiết</p>

	<p>kế, thi công của Nhà thầu trong quá trình thi công xây dựng công trình. Nếu trong khoảng thời gian này mà Chủ đầu tư không trả lời thì coi như Chủ đầu tư đã chấp thuận đề nghị hay yêu cầu của Nhà thầu;</p> <p>g) Chủ đầu tư phải có sẵn để cung cấp cho Nhà thầu toàn bộ các số liệu liên quan mà Chủ đầu tư có về điều kiện địa hình, địa chất, thủy văn và những nội dung của công tác khảo sát về công trường, bao gồm cả các yếu tố môi trường liên quan đến hợp đồng.</p>
<p>8. Quyền và nghĩa vụ chung của Nhà thầu</p>	<p>8.1. Quyền của Nhà thầu</p> <p>a) Được quyền đề xuất với Chủ đầu tư về khối lượng phát sinh ngoài hợp đồng; từ chối thực hiện công việc ngoài phạm vi hợp đồng khi chưa được hai bên thống nhất và những yêu cầu trái pháp luật của Chủ đầu tư.</p> <p>b) Được thay đổi các biện pháp thi công sau khi được Chủ đầu tư chấp thuận nhằm đẩy nhanh tiến độ, bảo đảm chất lượng, an toàn, hiệu quả công trình trên cơ sở giá hợp đồng đã ký kết.</p> <p>8.2. Nghĩa vụ của Nhà thầu</p> <p>a) Nhà thầu phải thi công xây dựng công trình đúng thiết kế, tiêu chuẩn dự án, quy chuẩn, tiêu chuẩn xây dựng, bảo đảm chất lượng, tiến độ, an toàn, bảo vệ môi trường và phòng chống cháy nổ.</p> <p>b) Nhà thầu phải lập biện pháp tổ chức thi công, ghi nhật ký thi công xây dựng công trình, lập hồ sơ thanh toán, lập hồ sơ hoàn công, lập quyết toán hợp đồng, thí nghiệm vật liệu, kiểm định, thiết bị, sản phẩm xây dựng theo đúng quy định của hợp đồng.</p> <p>c) Nhà thầu phải giữ bí mật thông tin liên quan đến hợp đồng hoặc pháp luật có quy định liên quan đến bảo mật thông tin.</p> <p>d) Nhà thầu phải trả lời bằng văn bản các đề nghị hay yêu cầu của Chủ đầu tư trong khoảng thời gian quy định tại E-ĐKCT, nếu trong khoảng thời gian quy định Nhà thầu không trả lời thì được coi là Nhà thầu đã chấp nhận đề nghị hay yêu cầu của Chủ đầu tư.</p> <p>8.3. Báo cáo về nhân lực và thiết bị của Nhà thầu</p> <p>Nhà thầu phải trình cho Chủ đầu tư những thông tin chi tiết về số lượng nhân lực tối thiểu, thiết bị chủ yếu của Nhà thầu trên công trường.</p> <p>8.4. Hợp tác</p> <ul style="list-style-type: none"> - Nhà thầu phải có trách nhiệm hợp tác trong công việc đối với nhân sự của Chủ đầu tư và các Nhà thầu khác trong dự án. Hợp tác có thể bao gồm việc sử dụng các thiết bị, công trình tạm, đường vào công trường... của nhà thầu trong trường hợp cần thiết, cấp bách. Trong trường hợp này, nếu phát sinh chi phí ngoài giá hợp đồng thì các bên xem xét thỏa thuận bổ sung chi phí này. - Nhà thầu phải chịu trách nhiệm về các hoạt động thi công xây lắp của mình trên công trường và phối hợp hoạt động của các Nhà thầu khác ở phạm vi (nếu có) được nêu rõ trong E-HSMT của Chủ đầu tư. <p>8.5. Định vị các mốc</p> <ul style="list-style-type: none"> - Nhà thầu phải định vị công trình theo các mốc và cao trình tham chiếu được xác định trong hợp đồng. Nhà thầu sẽ chịu trách nhiệm về việc định vị đúng tất cả các hạng mục của công trình và phải điều chỉnh sai sót về vị trí, cao độ, kích thước hoặc căn tuyến của công trình. - Chủ đầu tư sẽ phải chịu trách nhiệm về bất kỳ sai sót nào về việc cung cấp thông tin trong các mục được chỉ ra trên đây hoặc các thông báo để tham chiếu đó (<i>các điểm mốc, tuyến và cao trình chuẩn</i>), nhưng Nhà thầu phải cố gắng để kiểm chứng độ chính xác của chúng trước khi sử dụng. <p>8.6. Điều kiện về công trường</p> <p>Nhà thầu được coi là đã thẩm tra và xem xét công trường, khu vực xung quanh</p>

công trường, các số liệu và thông tin có sẵn nêu trên và đã được thỏa mãn trước khi nộp thầu, bao gồm:

- a) Địa hình của công trường, bao gồm cả các điều kiện địa chất công trình khi mà trong E-HSMT hoặc tài liệu làm rõ đã có báo cáo khảo sát địa chất công trình;
- b) Điều kiện địa chất thủy văn và khí hậu;
- c) Mức độ và tính chất của công việc và vật liệu cần thiết cho việc thi công, hoàn thành công trình và sửa chữa sai sót.
- d) Các quy định của pháp luật về lao động;
- đ) Các yêu cầu của Nhà thầu về đường vào, ăn, ở, phương tiện, nhân lực, điều kiện giao thông, nước và các dịch vụ khác.

Nhà thầu được coi là đã thỏa mãn về tính đúng, đủ của điều kiện công trường để xác định giá hợp đồng.

Nếu gặp phải các điều kiện địa chất bất lợi mà Nhà thầu cho là không lường trước được thì Nhà thầu phải thông báo cho Chủ đầu tư biết một cách sớm nhất có thể. Thông báo này sẽ mô tả các điều kiện địa chất sao cho Chủ đầu tư có thể kiểm tra được và phải nêu lý do tại sao Nhà thầu coi các điều kiện địa chất đó là không lường trước được. Nhà thầu phải tiếp tục thi công xây dựng công trình, sử dụng các biện pháp thỏa đáng, hợp lý, thích ứng với điều kiện địa chất đó và phải tuân theo chỉ dẫn của Chủ đầu tư đưa ra (nếu có). Trường hợp chỉ dẫn của Chủ đầu tư tạo ra sự thay đổi thì các bên có thể xem xét tiêu chí để thống nhất áp dụng theo Điều 15 E-ĐKC.

8.7. Đường đi và phương tiện

Nhà thầu phải chịu toàn bộ chi phí và lệ phí cho các quyền về đường đi lại chuyên dùng hoặc tạm thời mà Nhà thầu cần có, bao gồm lối vào công trường. Nhà thầu cũng phải có thêm các phương tiện khác bên ngoài công trường cần cho công việc bằng kinh phí của mình.

Nhà thầu phải nỗ lực để tránh làm hư hỏng đường, cầu do việc sử dụng, đi lại của Nhà thầu hoặc người của Nhà thầu gây ra. Những nỗ lực này phải bao gồm việc sử dụng đúng các phương tiện và tuyến đường thích hợp.

Trừ khi được quy định khác trong các điều kiện và điều khoản này:

- a) Nhà thầu không được sử dụng và chiếm lĩnh toàn bộ đường đi, vỉa hè bất kể nó là công cộng hay thuộc quyền kiểm soát của Chủ đầu tư hoặc những người khác;
- b) Nhà thầu (*trong quan hệ giữa các bên*) sẽ phải chịu trách nhiệm sửa chữa nếu Nhà thầu làm hỏng khi sử dụng các tuyến đường đó;
- c) Nhà thầu phải cung cấp các biển hiệu, biển chỉ dẫn cần thiết dọc tuyến đường và phải xin phép nếu các cơ quan liên quan yêu cầu cho việc sử dụng các tuyến đường, biển hiệu, biển chỉ dẫn;
- d) Chủ đầu tư không chịu trách nhiệm về bất cứ khiếu nại nào có thể nảy sinh từ việc sử dụng hoặc các việc liên quan khác đối với các tuyến đường đi lại;
- đ) Chủ đầu tư không bảo đảm sự thích hợp hoặc sẵn có các tuyến đường riêng biệt nào;
- e) Chi phí do sự không thích hợp hoặc không có sẵn các tuyến đường cho yêu cầu sử dụng của Nhà thầu sẽ do Nhà thầu chịu.

8.8. Vận chuyển vật tư thiết bị (trừ khi có quy định khác)

- a) Nhà thầu phải thông báo cho Chủ đầu tư không muộn hơn thời gian quy định tại E-ĐKCT, trước ngày mà mọi vật tư, thiết bị được vận chuyển tới công trường (bao gồm cả đóng gói, xếp hàng, vận chuyển, nhận, dỡ hàng, lưu kho và bảo vệ vật tư thiết bị);
- b) Nhà thầu phải bồi thường và gánh chịu thiệt hại cho Chủ đầu tư đối với các

hư hỏng, mất mát và chi phí (kể cả lệ phí và phí tư pháp) do việc vận chuyển vật tư thiết bị của Nhà thầu.

8.9. Thiết bị Nhà thầu

Nhà thầu phải chịu trách nhiệm đối với toàn bộ thiết bị của mình. Khi được đưa tới công trình, thiết bị của Nhà thầu phải dùng riêng cho việc thi công công trình. Nhà thầu không được di chuyển ra khỏi công trường bất kỳ một loại thiết bị chủ yếu nào nếu không được sự đồng ý của Chủ đầu tư. Tuy nhiên, không yêu cầu phải có sự đồng ý của Chủ đầu tư đối với các xe cộ vận chuyển vật tư, thiết bị hoặc nhân lực của Nhà thầu ra khỏi công trường.

8.10. Thiết bị và vật liệu do Chủ đầu tư cấp (nếu có)

a) Chủ đầu tư phải chịu trách nhiệm đối với thiết bị, vật liệu của mình cấp cho Nhà thầu.

b) Nhà thầu phải chịu trách nhiệm đối với từng thiết bị, vật liệu của Chủ đầu tư trong khi người của Nhà thầu vận hành, lái, điều khiển, sử dụng, quản lý hoặc kiểm soát nó.

Chủ đầu tư phải cung cấp miễn phí, “các vật liệu do mình cung cấp” (nếu có) theo các chi tiết nêu trong các yêu cầu của Chủ đầu tư. Chủ đầu tư phải chịu rủi ro và dùng chi phí của mình, cung cấp những vật tư này tại thời điểm và địa điểm được quy định trong hợp đồng. Nhà thầu phải kiểm tra những vật liệu này và phải thông báo kịp thời cho Chủ đầu tư về sự thiếu hụt, sai sót hoặc không có của những vật liệu này. Trừ khi hai bên có thỏa thuận khác, Chủ đầu tư phải xác định ngay sự thiếu hụt, sai sót như đã được thông báo.

Sau khi được kiểm tra, vật liệu cấp không sẽ phải được Nhà thầu bảo quản và giám sát cẩn thận. Trách nhiệm kiểm tra, bảo quản của Nhà thầu không tách Chủ đầu tư khỏi trách nhiệm đối với sự thiếu hụt, sai sót, lỗi không thấy rõ khi kiểm tra.

8.11. Hoạt động của Nhà thầu trên công trường

Nhà thầu phải giới hạn các hoạt động của mình trong phạm vi công trường và khu vực bổ sung mà Nhà thầu có và được Chủ đầu tư đồng ý là nơi làm việc. Nhà thầu phải có sự chú ý cần thiết để giữ cho thiết bị của Nhà thầu và nhân lực của Nhà thầu chỉ hoạt động trong phạm vi công trường và các khu vực bổ sung và giữ cho không lấn sang khu vực lân cận. Trong thời gian thi công công trình, Nhà thầu phải giữ cho công trường không có các cản trở không cần thiết, và phải cất giữ hoặc sắp xếp thiết bị hoặc vật liệu thừa của mình. Nhà thầu phải dọn sạch rác và dỡ bỏ công trình tạm ra khỏi công trường khi không cần nữa. Sau khi biên bản nghiệm thu công trình đã được cấp, Nhà thầu phải dọn sạch và đưa đi tất cả thiết bị của Nhà thầu, nguyên vật liệu thừa, phế thải xây dựng, rác và công trình tạm. Nhà thầu phải để lại những khu vực đó của công trường và công trình trong trạng thái sạch sẽ và an toàn. Tuy nhiên, Nhà thầu có thể để lại công trường, trong giai đoạn thông báo sai sót, những vật tư thiết bị cần để Nhà thầu hoàn thành nghĩa vụ theo hợp đồng.

Nếu tất cả những vật tư, thiết bị này không được dọn khỏi công trường trong thời gian quy định **E-ĐKCT** sau khi Chủ đầu tư cấp biên bản nghiệm thu, bàn giao; Chủ đầu tư có thể bán hoặc thải bỏ vật tư thiết bị, số tiền thu được từ việc bán vật tư, thiết bị sẽ trả cho Nhà thầu sau khi đã thanh toán các chi phí phát sinh cho Chủ đầu tư.

8.12. Các vấn đề khác có liên quan

Tất cả các cổ vật, đồng tiền, đồ cổ hoặc các di vật khác hoặc các hạng mục địa chất hoặc khảo cổ được tìm thấy trên công trường sẽ được đặt dưới sự bảo quản và thẩm quyền của Chủ đầu tư. Nhà thầu phải chú ý không cho người của mình hoặc người khác lấy đi hoặc làm hư hỏng các đồ vật tìm thấy này.

1/2017 - 2018
1/2017 - 2018
1/2017 - 2018

	<p>Khi phát hiện ra những đồ vật này, Nhà thầu phải thông báo ngay cho Chủ đầu tư để hướng dẫn giải quyết.</p>
<p>9. Quyền và nghĩa vụ của Nhà thầu tư vấn quản lý dự án (nếu có)</p>	<p>Trường hợp Chủ đầu tư thuê tư vấn quản lý dự án thì Nhà thầu tư vấn quản lý dự án có quyền và nghĩa vụ sau đây:</p> <p>9.1. Quyền của Nhà thầu tư vấn</p> <p>Nhà thầu tư vấn sẽ thực hiện các nhiệm vụ do Chủ đầu tư quy định trong hợp đồng. Nhà thầu tư vấn có thể bao gồm những cá nhân có trình độ chuyên môn phù hợp và có đủ năng lực để thực hiện những công việc này.</p> <p>Nhà thầu tư vấn không có quyền sửa đổi hợp đồng. Nhà thầu tư vấn có thể thực hiện quyền hạn được gắn với chức danh nhà tư vấn như đã được xác định hoặc được bao hàm do thấy cần thiết trong hợp đồng. Nếu Nhà thầu tư vấn được yêu cầu phải có sự chấp thuận của Chủ đầu tư trước khi thực thi một quyền hạn được xác định cụ thể thì những yêu cầu này phải được nói rõ trong hợp đồng. Chủ đầu tư cam kết không áp đặt đối với quyền hạn của Nhà thầu tư vấn, trừ những gì đã thỏa thuận với Nhà thầu. Tuy nhiên, mỗi khi Nhà thầu tư vấn thực thi một quyền hạn được xác định cụ thể mà cần có sự chấp thuận của Chủ đầu tư (<i>vì mục đích của hợp đồng</i>) thì được xem như Chủ đầu tư đã chấp thuận.</p> <p>Trừ khi được nêu khác đi trong điều kiện này thì:</p> <p>a) Mỗi khi thực thi nhiệm vụ hoặc thực hiện một quyền hạn đã được xác định cụ thể hoặc bao hàm trong hợp đồng, Nhà thầu tư vấn được xem là làm việc cho Chủ đầu tư;</p> <p>b) Nhà thầu tư vấn không có quyền giảm bớt bất kỳ nhiệm vụ, nghĩa vụ hoặc trách nhiệm nào theo hợp đồng hay cho một bên nào;</p> <p>c) Bất kỳ sự chấp thuận, kiểm tra, xác nhận, đồng ý, xem xét, giám sát, chỉ dẫn, thông báo, đề xuất, yêu cầu, kiểm định hoặc hành động tương tự nào của Nhà thầu tư vấn (bao gồm cả trường hợp không có sự phản đối) cũng không hề miễn cho Nhà thầu khỏi bất kỳ trách nhiệm nào theo hợp đồng, bao gồm cả trách nhiệm đối với các sai sót, bỏ sót, không nhất quán và không tuân thủ đúng.</p> <p>9.2. Ủy quyền của Nhà thầu tư vấn</p> <p>Nhà thầu tư vấn có thể phân công nhiệm vụ và ủy quyền cho một số cá nhân nhất định sau khi được sự chấp thuận của Chủ đầu tư. Những cá nhân này có thể là một Nhà thầu tư vấn thường trú hoặc giám sát viên độc lập được chỉ định để giám sát hoặc chạy thử các hạng mục thiết bị, vật liệu. Sự phân công, ủy quyền hoặc hủy bỏ sự phân công, ủy quyền của nhà tư vấn phải thể hiện bằng văn bản và chỉ có hiệu lực khi nào Chủ đầu tư nhận được văn bản đó. Tuy nhiên, trừ khi có thỏa thuận khác của hai bên trong hợp đồng hoặc của Chủ đầu tư, Nhà thầu tư vấn sẽ không ủy quyền để quyết định bất kỳ vấn đề gì.</p> <p>Các cá nhân này phải là những người có đủ trình độ, năng lực để thực hiện các nhiệm vụ theo ủy quyền.</p> <p>Mỗi cá nhân được phân công nhiệm vụ hoặc được ủy quyền, chỉ được quyền đưa ra chỉ dẫn cho Nhà thầu trong phạm vi được xác định trong sự ủy quyền. Bất kỳ sự chấp thuận, kiểm tra, xác nhận, đồng ý, xem xét, giám sát, chỉ dẫn, thông báo, đề xuất, yêu cầu, kiểm định hoặc hành động tương tự nào của một cá nhân phù hợp với sự ủy quyền sẽ có cùng hiệu lực như là việc thực hiện công việc của chính Nhà thầu tư vấn. Tuy nhiên:</p> <p>a) Bất kỳ một sự không thành công trong công việc, không chấp thuận một công việc, thiết bị hoặc vật liệu nào đó, sẽ không có nghĩa là sự phê duyệt và do vậy, sẽ không phương hại đến quyền của Nhà thầu tư vấn trong việc bác bỏ công việc, thiết bị hoặc vật liệu đó;</p> <p>b) Nếu Nhà thầu có điều gì hoài nghi đối với một quyết định hoặc chỉ dẫn nào</p>

	<p>đó của các cá nhân này thì Nhà thầu có thể nêu vấn đề đó với Nhà thầu tư vấn là người sẽ nhanh chóng khẳng định, đảo ngược hoặc thay đổi quyết định hoặc chỉ dẫn đó.</p> <p>9.3. Chỉ dẫn của Nhà thầu tư vấn</p> <p>Nhà thầu tư vấn có thể đưa ra cho Nhà thầu bất kỳ lúc nào các chỉ dẫn và bản vẽ bổ sung hoặc sửa đổi cần thiết cho việc thi công xây dựng công trình và sửa chữa mọi sai sót, tất cả phải phù hợp với hợp đồng. Nhà thầu sẽ chỉ nhận các chỉ dẫn của Nhà thầu tư vấn hoặc người được ủy quyền.</p> <p>Chủ đầu tư phải tuân theo các chỉ dẫn do nhà tư vấn hoặc người được ủy quyền đưa ra về bất kỳ vấn đề nào có liên quan đến hợp đồng. Khi có thể, các chỉ dẫn của Nhà thầu tư vấn và người được ủy quyền phải được đưa ra ở dạng văn bản. Trường hợp Nhà thầu tư vấn hoặc người được ủy quyền đưa ra chỉ dẫn bằng lời nói hoặc nhận được đề nghị chỉ dẫn bằng văn bản nhưng không trả lời bằng văn bản trong khoảng thời gian quy định tại E-ĐKCT thì đề nghị hoặc yêu cầu đó chính là chỉ dẫn bằng văn bản của Nhà thầu tư vấn hoặc người được ủy quyền (<i>trường hợp cụ thể do các bên quy định trong hợp đồng</i>).</p> <p>9.4. Thay thế Nhà thầu tư vấn</p> <p>Nếu Chủ đầu tư có ý định thay thế Nhà thầu tư vấn thì phải thông báo cho Nhà thầu thông tin chi tiết tương ứng của Nhà thầu tư vấn được dự kiến thay thế. Chủ đầu tư không được thay thế Nhà thầu tư vấn bằng một người mà Nhà thầu có ý kiến từ chối một cách có lý do bằng cách gửi thông báo cho Chủ đầu tư các chi tiết, lý lẽ để giải thích.</p> <p>9.5. Quyết định của Nhà thầu tư vấn (<i>trường hợp Chủ đầu tư không thuê Nhà thầu tư vấn thì khoản này áp dụng cho chính Chủ đầu tư</i>)</p> <p>Những điều kiện này quy định rằng, Nhà thầu tư vấn (<i>thay mặt cho Chủ đầu tư</i>) sẽ tiến hành công việc theo khoản này để đồng ý hay quyết định một vấn đề, nhà tư vấn phải trao đổi ý kiến với từng bên để cố gắng đạt được sự thống nhất chung. Trường hợp không đạt được sự thống nhất, nhà tư vấn sẽ đưa ra một quyết định khách quan phù hợp với hợp đồng, có xem xét thích đáng đến những sự việc có liên quan.</p>
<p>10. Quyền và nghĩa vụ của Nhà thầu tư vấn giám sát thi công xây dựng (nếu có)</p>	<p>Trường hợp Chủ đầu tư thuê tư vấn giám sát thi công xây dựng thì Nhà thầu tư vấn giám sát thi công xây dựng có quyền và nghĩa vụ sau đây:</p> <p>10.1. Quyền của Nhà thầu tư vấn giám sát thi công xây dựng</p> <p>Nhà thầu tư vấn giám sát thi công xây dựng thực hiện các nhiệm vụ do Chủ đầu tư giao trong hợp đồng và các quy định cụ thể theo quy định của pháp luật. Tư vấn giám sát có thể bao gồm những cá nhân có trình độ chuyên môn phù hợp và có đủ năng lực để thực hiện những công việc này.</p> <p>Tư vấn giám sát không có quyền sửa đổi hợp đồng. Tư vấn giám sát có thể thực hiện quyền hạn được gán với chức danh Tư vấn giám sát như đã được xác định hoặc được bao hàm do thấy cần thiết trong hợp đồng. Nếu Tư vấn giám sát được yêu cầu phải có sự chấp thuận của Chủ đầu tư trước khi thực thi một quyền hạn được xác định cụ thể thì những yêu cầu này phải được nói rõ trong hợp đồng. Chủ đầu tư cam kết không áp đặt đối với quyền hạn của Tư vấn giám sát, trừ những gì đã thỏa thuận với Nhà thầu.</p> <p>Trừ khi được nêu khác đi trong điều kiện này thì:</p> <p>a) Tư vấn giám sát không có quyền giảm bớt bất kỳ nhiệm vụ, nghĩa vụ hoặc trách nhiệm nào theo hợp đồng hay cho một bên nào;</p> <p>b) Bất kỳ sự chấp thuận, kiểm tra, xác nhận, đồng ý, xem xét, giám sát, thông báo, yêu cầu, kiểm định hoặc hành động tương tự nào của Tư vấn giám sát (bao gồm cả trường hợp không có sự phản đối) cũng không hề miễn cho Chủ đầu tư khỏi bất kỳ trách nhiệm nào theo hợp đồng, bao gồm cả trách nhiệm đối</p>

	<p>với các sai sót, bỏ sót, không nhất quán và không tuân thủ đúng.</p> <p>10.2. Trách nhiệm của Tư vấn giám sát Giám sát chất lượng thi công xây dựng công trình (<i>nếu không thuê tư vấn giám sát thi công việc này thuộc trách nhiệm của Chủ đầu tư</i>). Nội dung giám sát chất lượng thi công xây dựng công trình thực hiện theo quy định của pháp luật về quản lý chất lượng công trình xây dựng.</p> <p>10.3. Thay thế Tư vấn giám sát Nếu Chủ đầu tư có ý định thay thế Tư vấn giám sát thì phải thông báo cho Nhà thầu thông tin chi tiết tương ứng của Tư vấn giám sát được dự kiến thay thế. Chủ đầu tư không được thay thế Tư vấn giám sát bằng một người mà Nhà thầu có ý kiến từ chối một cách có lý do bằng cách gửi thông báo cho Chủ đầu tư các chi tiết, lý lẽ để giải thích.</p>
11. Nhà thầu phụ	<p>11.1. Nhà thầu được ký kết hợp đồng với các nhà thầu phụ trong danh sách các nhà thầu phụ quy định tại E-ĐKCT để thực hiện một phần công việc nêu trong E-HSDT. Việc sử dụng nhà thầu phụ sẽ không làm thay đổi các nghĩa vụ của Nhà thầu. Nhà thầu phải chịu trách nhiệm trước Chủ đầu tư về khối lượng, chất lượng, tiến độ và các nghĩa vụ khác đối với phần việc do nhà thầu phụ thực hiện. Việc thay thế, bổ sung nhà thầu phụ trong danh sách các nhà thầu phụ nêu trong E-HSDT hoặc thay đổi nội dung thầu phụ nêu trong E-HSDT chỉ được thực hiện khi được chủ đầu tư, tư vấn giám sát chấp thuận và không vượt mức tối đa giá trị công việc dành cho nhà thầu phụ nêu trong hợp đồng; việc sử dụng nhà thầu phụ phải phù hợp với nhu cầu của nhà thầu trong thực hiện hợp đồng, nhà thầu phụ phải đáp ứng về năng lực, kinh nghiệm theo yêu cầu của nhà thầu;</p> <p>11.2. Giá trị công việc mà các nhà thầu phụ quy định tại Mục 11.1 E-ĐKC thực hiện không được vượt quá tỷ lệ phần trăm theo giá hợp đồng quy định tại E-ĐKCT.</p> <p>11.3. Nhà thầu có trách nhiệm thanh toán đầy đủ và đúng hạn cho nhà thầu phụ theo các điều khoản thỏa thuận giữa Nhà thầu và nhà thầu phụ. Chủ đầu tư có thể thanh toán trực tiếp cho Nhà thầu phụ trên cơ sở đề xuất thanh toán của Nhà thầu (<i>hoặc theo thỏa thuận khác của các bên</i>).</p> <p>11.4. Yêu cầu khác về nhà thầu phụ quy định tại E-ĐKCT.</p>
12. Hợp tác với các Nhà thầu khác	<p>Trong quá trình thực hiện hợp đồng, Nhà thầu phải hợp tác với các nhà thầu khác và các đơn vị liên quan cùng làm việc trên công trường trong khoảng thời gian làm việc của các nhà thầu, đơn vị liên quan đó theo kế hoạch. Trường hợp thay đổi kế hoạch làm việc của các nhà thầu khác, Chủ đầu tư sẽ thông báo bằng văn bản cho Nhà thầu về những thay đổi đó.</p> <p>Trường hợp có quy định trong Thông số kỹ thuật hoặc theo yêu cầu của Chủ đầu tư, Nhà thầu phải hợp tác với và tạo điều kiện phù hợp cho nhân sự của Chủ đầu tư và các nhân sự khác tiến hành đánh giá tác động môi trường và xã hội. Chủ đầu tư phải thông báo trước cho Nhà thầu về việc này.</p>

<p>13. Nhân sự và Thiết bị</p>	<p>13.1. Nhà thầu phải huy động các nhân sự chủ chốt và sử dụng các thiết bị đã kê khai trong E-HSDT hoặc đã bổ sung để thực hiện công trình. Chủ đầu tư chỉ chấp thuận đề xuất thay thế nhân sự chủ chốt và thiết bị trong trường hợp kinh nghiệm, năng lực của nhân sự thay thế và chất lượng, tính năng của thiết bị thay thế là tương đương hoặc cao hơn so với đề xuất trong E-HSDT.</p> <p>13.2. Trường hợp Chủ đầu tư yêu cầu Nhà thầu cho nhân sự của Nhà thầu thôi việc với lý do chính đáng, Nhà thầu phải bảo đảm rằng người đó sẽ rời khỏi công trường trong vòng 07 ngày làm việc, kể từ ngày nhận được yêu cầu của Chủ đầu tư và không còn được thực hiện bất kỳ công việc nào liên quan đến hợp đồng. Trong trường hợp cần thiết, Nhà thầu phải bổ sung ngay một nhân sự thay thế có năng lực, kinh nghiệm tương đương hoặc cao hơn.</p> <p>13.3. Trường hợp Chủ đầu tư xác định một nhân sự của Nhà thầu có các hành vi tham nhũng, gian lận, thông đồng, ép buộc hoặc gây trở ngại trong quá trình thực hiện công trình thì nhân sự đó sẽ bị buộc thôi việc theo Mục 13.2 E-ĐKC.</p>
<p>14. Điện, nước và an ninh công trường</p>	<p>14.1 Điện, nước trên công trường</p> <p>a) Trừ trường hợp quy định ở điểm b Mục này, Nhà thầu phải chịu trách nhiệm cung cấp điện, nước và các dịch vụ khác mà Nhà thầu cần.</p> <p>b) Nhà thầu có quyền sử dụng việc cung cấp điện, nước và dịch vụ khác có thể có trên công trường cho mục đích thi công công trình mà các chi tiết và giá đã được đưa ra trong các yêu cầu của Chủ đầu tư; Nhà thầu có trách nhiệm bảo vệ nguồn điện, nước để phục vụ thi công công trình. Nhà thầu phải tự mình chịu rủi ro và dùng chi phí của mình, cung cấp máy móc thiết bị cần thiết để sử dụng những dịch vụ này và để đo số lượng tiêu thụ. Số lượng tiêu thụ và số tiền phải trả cho các dịch vụ trên Nhà thầu phải thanh toán theo quy định của hợp đồng.</p> <p>14.2. An ninh công trường</p> <p>Trừ khi có quy định khác trong những điều kiện riêng:</p> <p>a) Nhà thầu phải chịu trách nhiệm về việc cho phép những người không có nhiệm vụ vào công trường;</p> <p>b) Những người có nhiệm vụ được vào công trường gồm nhân lực của Nhà thầu và của Chủ đầu tư và những người khác do Chủ đầu tư (hoặc người thay mặt) thông báo cho Nhà thầu biết.</p>
<p>15. Bất khả</p>	<p>15.1. Nhà thầu không bị tịch thu bảo lãnh thực hiện hợp đồng, không phải chịu trách nhiệm bồi thường thiệt hại hay bị phạt hoặc bị chấm dứt hợp đồng nếu rơi vào các sự kiện bất khả kháng gây cản trở tiến độ thực hiện hợp đồng hoặc không thể thực hiện nghĩa vụ hợp đồng.</p> <p>15.2. Khi xảy ra sự việc bất khả kháng, việc một bên không thực hiện được bất kỳ một nghĩa vụ nào của mình sẽ không bị coi là vi phạm hay phá vỡ Hợp đồng, với điều kiện bên bị ảnh hưởng bởi sự việc này: (a) đã tiến hành những biện pháp ngăn ngừa hợp lý, cẩn trọng và các biện pháp thay thế cần thiết, tất cả với mục đích thực hiện được những điều khoản và điều kiện của Hợp đồng này, và (b) phải tiếp tục thực hiện các nghĩa vụ của mình trong phạm vi Hợp đồng chừng nào việc thực hiện này còn hợp lý và thực tế.</p> <p>15.3. Trong hợp đồng này, bất khả kháng được hiểu là các sự kiện nằm ngoài tầm kiểm soát của các bên và không thể lường trước, không thể tránh được và khiến cho việc thực hiện hợp đồng là không khả thi mà nguyên nhân không phải do sơ suất hoặc thiếu chú ý của các bên. Sự kiện bất khả kháng có thể bao gồm nhưng không giới hạn bởi chiến tranh, bạo loạn, đình công, hỏa hoạn, lũ lụt, dịch bệnh, cách ly do kiểm dịch hoặc các chính sách, quy định của Nhà nước.</p> <p>15.4. Khi xảy ra sự kiện bất khả kháng, bên bị ảnh hưởng bởi sự kiện bất khả</p>

	<p>kháng phải kịp thời thông báo bằng văn bản cho bên kia về sự kiện đó và nguyên nhân gây ra sự kiện trong vòng 14 ngày kể từ ngày xảy ra sự kiện bất khả kháng. Đồng thời, chuyển cho bên kia giấy xác nhận về sự kiện bất khả kháng đó được cấp bởi một tổ chức có thẩm quyền tại nơi xảy ra sự kiện bất khả kháng.</p> <p>Nhà thầu bị ảnh hưởng bởi sự kiện bất khả kháng phải tiếp tục thực hiện các nghĩa vụ hợp đồng theo hoàn cảnh thực tế cho phép và phải tìm mọi biện pháp hợp lý để hạn chế hậu quả của sự việc bất khả kháng.</p> <p>15.5. Thời hạn mà một bên phải hoàn thành một công việc theo Hợp đồng này được gia hạn thêm một khoảng thời gian bằng đúng thời gian bên đó không thể thực hiện được công việc do sự kiện bất khả kháng gây ra.</p>
16. Rủi ro của Chủ đầu tư và Nhà thầu	<p>Chủ đầu tư chịu mọi rủi ro mà Hợp đồng này xác định là rủi ro của Chủ đầu tư, Nhà thầu chịu mọi rủi ro mà Hợp đồng này xác định là rủi ro của Nhà thầu.</p>
17. Rủi ro của Chủ đầu tư	<p>17.1. Kể từ Ngày khởi công cho đến ngày Chủ đầu tư phát hành Chứng nhận hết thời hạn bảo hành công trình, Chủ đầu tư chịu trách nhiệm về các rủi ro sau đây:</p> <p>a) Rủi ro về thương tích, tử vong đối với con người, mất mát hoặc hư hỏng tài sản (ngoại trừ Công trình, Vật tư, Nhà xưởng, Thiết bị) do lỗi của Chủ đầu tư hoặc nhân sự của Chủ đầu tư;</p> <p>b) Rủi ro về tổn thất, hư hại đối với Công trình, Vật tư, Nhà xưởng, Thiết bị do lỗi của Chủ đầu tư, do thiết kế của Chủ đầu tư hoặc do bất khả kháng.</p> <p>17.2. Kể từ Ngày hoàn thành cho đến ngày Chủ đầu tư phát hành Chứng nhận hết thời hạn bảo hành công trình, Chủ đầu tư chịu trách nhiệm về các rủi ro tổn thất hay hư hại công trình, nhà xưởng, vật tư, trừ trường hợp tổn thất hay hư hại đó bắt nguồn từ:</p> <p>(a) Một sai sót còn tồn tại vào ngày hoàn thành;</p> <p>(b) Một sự việc xảy ra trước ngày hoàn thành và không phải là rủi ro của Chủ đầu tư;</p> <p>(c) Các hoạt động của Nhà thầu trên công trường sau ngày hoàn thành.</p>
18. Rủi ro của Nhà thầu	<p>Nhà thầu chịu trách nhiệm về các rủi ro không phải là rủi ro của Chủ đầu tư, bao gồm rủi ro về thương tích, tử vong, mất mát hay hư hỏng tài sản (bao gồm cả công trình, vật tư, nhà xưởng, thiết bị) kể từ Ngày khởi công cho đến ngày Chủ đầu tư phát hành Chứng nhận hết thời hạn bảo hành công trình.</p>
19. Bảo hiểm	<p>19.1. Yêu cầu về bảo hiểm được quy định tại E-ĐKCT.</p> <p>19.2. Nhà thầu phải thực hiện mua bảo hiểm đối với các thiết bị, nhân lực của Nhà thầu, bảo hiểm đối với bên thứ ba.</p>
20. Bảo hành	<p>20.1. Sau khi nhận được biên bản nghiệm thu công trình, hạng mục công trình để đưa vào sử dụng, Nhà thầu phải:</p> <p>a) Thực hiện việc bảo hành công trình trong thời gian quy định tại E-ĐKCT;</p> <p>b) Trường hợp Chủ đầu tư trả tiền giữ lại trong các giai đoạn thanh toán cho bảo hành thì Nhà thầu phải nộp cho Chủ đầu tư bảo lãnh để thực hiện nghĩa vụ bảo hành công trình trong vòng 21 ngày trước ngày nhận được biên bản nghiệm thu công trình, hạng mục công trình để đưa vào sử dụng. Bảo lãnh bảo hành phải có giá trị cho đến hết thời gian bảo hành.</p> <p>20.2. Trong thời gian bảo hành công trình Nhà thầu phải sửa chữa mọi sai sót, khiếm khuyết do lỗi của Nhà thầu gây ra trong quá trình thi công công trình bằng chi phí của Nhà thầu. Việc sửa chữa các lỗi này phải được bắt đầu trong vòng không quá 21 ngày sau khi nhận được thông báo của Chủ đầu tư về các lỗi này. Nếu quá thời hạn này mà Nhà thầu không bắt đầu thực hiện các công việc sửa chữa thì Chủ đầu tư có quyền thuê một Nhà thầu khác (bên thứ ba)</p>

	<p>thực hiện các công việc này và toàn bộ chi phí cho việc sửa chữa để chi trả cho bên thứ ba sẽ do Nhà thầu chịu và được khấu trừ vào tiền bảo hành của Nhà thầu và thông báo cho Nhà thầu giá trị trên, Nhà thầu buộc phải chấp thuận giá trị trên.</p>
21. Thông tin về Công trường	<p>Nhà thầu có trách nhiệm nghiên cứu các thông tin về Công trường được nêu trong E-ĐKCT và các thông tin khác có liên quan.</p>
22. Bảo đảm an ninh Công trường	<p>Nhà thầu chịu trách nhiệm bảo đảm an ninh Công trường. Người không có nhiệm vụ liên quan thì không được vào Công trường. Người được phép vào Công trường chỉ bao gồm Nhân sự của Nhà thầu, Nhân sự của Chủ đầu tư, người được Chủ đầu tư thông báo bằng bằng văn bản cho Nhà thầu về việc được phép vào Công trường (bao gồm các nhà thầu khác của Chủ đầu tư trên Công trường).</p> <p>Nhà thầu phải trình Chủ đầu tư phê duyệt kế hoạch đảm bảo an ninh Công trường.</p> <p>Nhà thầu phải (i) tiến hành kiểm tra lý lịch (nếu cần thiết) đối với các nhân sự thực hiện nhiệm vụ đảm bảo an ninh Công trường; (ii) đào tạo cho các nhân sự đảm bảo an ninh Công trường (hoặc đảm bảo họ đã được đào tạo đầy đủ) về việc sử dụng vũ lực, và về thái độ ứng xử phù hợp đối với Nhân sự của Nhà thầu, Nhân sự của Chủ đầu tư và các cộng đồng bị ảnh hưởng; (iii) yêu cầu các nhân sự đảm bảo an ninh Công trường tuân thủ quy định của pháp luật và các yêu cầu khác quy định trong Thông số kỹ thuật</p> <p>Nhà thầu không được cho phép các nhân sự đảm bảo an ninh Công trường sử dụng vũ lực trong quá trình thực hiện nhiệm vụ trừ trường hợp phòng ngừa và tự vệ phù hợp với bản chất và mức độ của các mối đe dọa.</p> <p>Khi bố trí công tác bảo đảm an ninh Công trường, Nhà thầu phải tuân thủ các yêu cầu khác quy định trong Thông số kỹ thuật.</p>
23. Cổ vật phát hiện tại Công trường	<p>23.1. Bất kỳ đồ vật gì có tính chất lịch sử hay có giá trị đáng kể được phát hiện tại công trường sẽ là tài sản của Nước Cộng hòa xã hội Chủ nghĩa Việt Nam. Nhà thầu phải thực hiện tất cả các biện pháp bảo vệ hợp lý, bao gồm lập hàng rào quanh khu vực có những phát hiện đó để tránh gây thêm tác động và ngăn ngừa Nhân sự của Nhà thầu hoặc những người khác di dời hoặc phá hoại các phát hiện đó. Nhà thầu phải thông báo ngay cho Chủ đầu tư về việc phát hiện này để giải quyết theo quy định của pháp luật.</p> <p>23.2. Trường hợp việc thực hiện hợp đồng bị chậm do việc phát hiện cổ vật hoặc Nhà thầu phải tham gia việc xử lý, bảo quản, vận chuyển cổ vật thì Nhà thầu phải thông báo cho Chủ đầu tư để xem xét, giải quyết.</p>
24. Quyền sử dụng Công trường	<p>Chủ đầu tư phải giao quyền sử dụng Công trường cho Nhà thầu vào ngày quy định tại E-ĐKCT. Nếu một phần nào đó của Công trường chưa được giao cho Nhà thầu sử dụng vào ngày quy định tại E-ĐKCT thì Chủ đầu tư sẽ được xem là gây chậm trễ cho việc bắt đầu các hoạt động liên quan và điều này sẽ được xác định là một Sự kiện bồi thường.</p>
25. Ra vào Công trường	<p>Nhà thầu phải cho phép Chủ đầu tư hay bất kỳ người nào khác được Chủ đầu tư uỷ quyền ra vào Công trường và ra vào bất kỳ nơi nào đang thực hiện hoặc dự kiến sẽ thực hiện công việc có liên quan đến Hợp đồng.</p>
26. Tư vấn giám sát	<p>26.1. Tư vấn giám sát có trách nhiệm thực hiện các công việc nêu trong Hợp đồng.</p> <p>26.2. Tư vấn giám sát có thể đưa ra chỉ dẫn cho Nhà thầu về việc thi công xây dựng Công trình và sửa chữa sai sót vào bất kỳ lúc nào. Nhà thầu phải tuân theo các chỉ dẫn của Tư vấn giám sát.</p> <p>Nhà thầu và nhà thầu phụ có trách nhiệm lưu giữ các tài liệu, báo cáo và sổ sách ghi chép chính xác và có hệ thống về Công trình, thể hiện rõ những thay</p>

	<p>đổi về thời gian và chi phí liên quan đến Công trình.</p> <p>26.3. Trường hợp Chủ đầu tư thay đổi Tư vấn giám sát, Chủ đầu tư sẽ thông báo bằng văn bản cho Nhà thầu.</p>
27. Giải quyết tranh chấp	<p>27.1. Chủ đầu tư và Nhà thầu có trách nhiệm giải quyết các tranh chấp phát sinh giữa hai bên thông qua thương lượng, hòa giải.</p> <p>27.2. Nếu tranh chấp không thể giải quyết được bằng thương lượng, hòa giải trong thời gian quy định tại E-ĐKCT kể từ ngày phát sinh tranh chấp thì một bên có thể yêu cầu đưa việc tranh chấp ra giải quyết theo cơ chế được xác định tại E-ĐKCT.</p>
	B. Quản lý thời gian
28. Ngày khởi công và Ngày hoàn thành dự kiến	<p>Nhà thầu có thể bắt đầu thực hiện công trình vào Ngày khởi công quy định tại E-ĐKCT và phải tiến hành thi công công trình theo đúng Biểu tiến độ thi công chi tiết do Nhà thầu trình và được Chủ đầu tư chấp thuận. Nhà thầu phải hoàn thành công trình vào Ngày hoàn thành dự kiến quy định tại E-ĐKCT.</p>
29. Biểu tiến độ thi công chi tiết	<p>29.1. Trong khoảng thời gian quy định tại E-ĐKCT, Nhà thầu phải trình Chủ đầu tư xem xét, chấp thuận Biểu tiến độ thi công chi tiết bao gồm các nội dung sau:</p> <p>a) Trình tự thực hiện công việc của Nhà thầu và thời gian thi công dự tính cho mỗi giai đoạn chính của Công trình;</p> <p>b) Quá trình và thời gian kiểm tra, kiểm định được nêu cụ thể trong Hợp đồng;</p> <p>c) Báo cáo kèm theo gồm: báo cáo chung về các phương pháp mà Nhà thầu dự kiến áp dụng và các giai đoạn chính trong việc thi công công trình; số lượng nhân sự và thiết bị của Nhà thầu cần thiết trên Công trường cho mỗi giai đoạn chính.</p> <p>Đối với hợp đồng trọn gói, các hoạt động trong Biểu tiến độ thi công chi tiết phải phù hợp với Bảng kê các hoạt động.</p> <p>29.2. Nhà thầu phải thực hiện theo Biểu tiến độ thi công chi tiết sau khi bảng này được Chủ đầu tư chấp thuận.</p> <p>29.3. Việc Chủ đầu tư chấp thuận Biểu tiến độ thi công chi tiết sẽ không thay thế các nghĩa vụ của Nhà thầu. Nhà thầu có thể điều chỉnh Biểu tiến độ thi công chi tiết (trong đó thể hiện rõ tác động của các Thay đổi và Sự kiện bồi thường) và trình lại cho Chủ đầu tư vào bất kỳ thời điểm nào.</p> <p>29.4. Nhà thầu phải theo dõi tiến độ Công trình và trình Chủ đầu tư xem xét báo cáo tiến độ và Biểu tiến độ thi công chi tiết đã cập nhật (trong đó thể hiện rõ tiến độ thực tế, tác động đối với các công việc còn lại) vào những thời điểm không muộn hơn thời gian quy định tại E-ĐKCT. Trường hợp Nhà thầu không trình Biểu tiến độ thi công chi tiết đã cập nhật vào những thời điểm trên, Chủ đầu tư có thể giữ lại một số tiền quy định tại E-ĐKCT trong kỳ thanh toán tiếp theo. Số tiền này sẽ được thanh toán ở kỳ thanh toán kế tiếp sau khi Nhà thầu trình Biểu tiến độ thi công chi tiết đã cập nhật. Đối với hợp đồng trọn gói, Nhà thầu phải nộp Bảng kê các hoạt động đã cập nhật trong vòng 14 ngày kể từ khi có yêu cầu của Chủ đầu tư.</p> <p>Ngoài các báo cáo tiến độ, Nhà thầu phải lập tức thông báo cho Chủ đầu tư bất kỳ kỳ nghỉ vãn, sự cố hoặc tai nạn trong Công trường, đã hoặc sẽ chắc chắn gây ảnh hưởng bất lợi đáng kể đối với môi trường, các cộng đồng bị ảnh hưởng. Nhân sự của Chủ đầu tư hoặc Nhân sự của Nhà thầu. Điều này bao gồm bất kỳ sự cố, tai nạn gây tử vong hoặc thương tích nghiêm trọng, ảnh hưởng bất lợi đáng kể.</p> <p>Nhà thầu phải lập tức thông báo cho Chủ đầu tư bất kỳ kỳ nghỉ vãn, sự cố hoặc tai nạn xảy ra trong các cơ sở của các Nhà thầu phụ hoặc nhà cung cấp liên quan đến Công trình, đã hoặc sẽ chắc chắn gây ảnh hưởng bất lợi đáng kể đối</p>

	<p>với môi trường, các cộng đồng bị ảnh hưởng. Nhân sự của Chủ đầu tư, Nhân sự của Nhà thầu, và Nhân sự của các Nhà thầu phụ và các nhà cung cấp, ngay khi được biết về nghi vấn, sự cố hoặc tai nạn đó. Thông báo của Nhà thầu phải bao gồm đầy đủ thông tin về các sự cố và tai nạn như vậy. Nhà thầu phải cung cấp đầy đủ chi tiết về các sự cố hay tai nạn đó cho Chủ đầu tư trong khoảng thời gian được Chủ đầu tư chấp thuận.</p> <p>Nhà thầu phải yêu cầu các Nhà thầu phụ và các nhà cung cấp của mình lập tức thông báo cho Nhà thầu các sự cố và tai nạn như quy định trong Khoản này.</p>
30. Thay đổi tiến độ thực hiện hợp đồng	<p>Chủ đầu tư và Nhà thầu sẽ thương thảo về việc gia hạn tiến độ thực hiện Hợp đồng trong các trường hợp sau đây:</p> <p>30.1. Trường hợp bất khả kháng hoặc phát sinh các điều kiện bất lợi, cản trở nhà thầu trong việc thực hiện hợp đồng và không liên quan đến vi phạm hoặc sơ suất của các bên tham gia hợp đồng;</p> <p>30.2. Thay đổi, điều chỉnh dự án, phạm vi công việc, phạm vi cung cấp, thiết kế, giải pháp thi công chủ đạo, biện pháp cung cấp do yêu cầu khách quan làm ảnh hưởng đến tiến độ hợp đồng;</p> <p>30.3. Một hoặc các bên đề xuất sáng kiến, cải tiến thực hiện hợp đồng mà cần thay đổi tiến độ nhằm mục đích mang lại lợi ích cao hơn cho chủ đầu tư;</p> <p>30.4. Việc bàn giao mặt bằng không đúng với thỏa thuận trong hợp đồng, tạm dừng hợp đồng do lỗi của chủ đầu tư ảnh hưởng đến tiến độ hợp đồng mà không do lỗi của nhà thầu;</p> <p>30.5. Tạm dừng thực hiện công việc theo yêu cầu của cơ quan nhà nước có thẩm quyền mà không do lỗi của chủ đầu tư, nhà thầu.</p> <p>30.6. Chủ đầu tư chậm trễ không có lý do trong việc cấp Biên bản nghiệm thu công trình;</p> <p>30.7. Các trường hợp khác được mô tả tại E-ĐKCT.</p>
31. Đẩy nhanh tiến độ	<p>31.1. Trường hợp Chủ đầu tư cần Nhà thầu hoàn thành trước Ngày hoàn thành dự kiến, Chủ đầu tư phải yêu cầu Nhà thầu đề xuất các chi phí phát sinh nhằm đẩy nhanh tiến độ. Nếu Chủ đầu tư chấp nhận các chi phí mà Nhà thầu đề xuất thì Ngày hoàn thành dự kiến sẽ được điều chỉnh cho phù hợp và được Chủ đầu tư và Nhà thầu xác nhận.</p> <p>31.2. Nếu các chi phí phát sinh do Nhà thầu đề xuất để đẩy nhanh tiến độ được Chủ đầu tư chấp thuận thì Giá hợp đồng sẽ được điều chỉnh và các chi phí phát sinh sẽ được xem là một thay đổi của hợp đồng.</p>
32. Trì hoãn theo yêu cầu của Chủ đầu tư	<p>Chủ đầu tư có thể yêu cầu Nhà thầu hoãn việc khởi công hay thực hiện chậm tiến độ đối với bất kỳ hoạt động nào của Công trình.</p>
	C. Quản lý chất lượng
33. Kiểm tra chất lượng vật tư, máy móc, thiết bị	<p>33.1. Nhà thầu phải đảm bảo tất cả vật tư, máy móc, thiết bị đáp ứng đúng yêu cầu kỹ thuật.</p> <p>33.2. Nhà thầu phải cung cấp mẫu, kết quả kiểm nghiệm đối với vật tư, máy móc, thiết bị quy định tại E-ĐKCT để kiểm tra và làm cơ sở nghiệm thu công trình.</p> <p>33.3. Chủ đầu tư sẽ kiểm tra vật tư, máy móc, thiết bị tại nơi khai thác, nơi sản xuất hoặc tại công trường vào bất kỳ thời điểm nào.</p> <p>33.4. Nhà thầu phải đảm bảo bố trí cán bộ và các điều kiện cần thiết cho việc kiểm tra vật tư, máy móc, thiết bị nêu trên.</p>
34. Yêu cầu về chất lượng, kiểm tra giám sát và nghiệm thu công	<p>34.1. Yêu cầu về chất lượng sản phẩm</p> <p>Yêu cầu về chất lượng sản phẩm của hợp đồng thi công xây dựng như sau:</p> <p>a) Công trình phải được thi công theo bản vẽ thiết kế (kể cả phần sửa đổi được Chủ đầu tư chấp thuận), chỉ dẫn kỹ thuật được nêu trong E-HSMT phù hợp với</p>

<p>việc</p>	<p>hệ thống quy chuẩn, tiêu chuẩn được áp dụng cho dự án và các quy định về chất lượng công trình, xây dựng của nhà nước có liên quan; Nhà thầu phải có sơ đồ và thuyết minh hệ thống quản lý chất lượng thi công, giám sát chất lượng thi công của mình.</p> <p>b) Nhà thầu phải cung cấp cho Chủ đầu tư các kết quả thí nghiệm vật liệu, sản phẩm của công việc hoàn thành. Các kết quả thí nghiệm này phải được thực hiện bởi phòng thí nghiệm hợp chuẩn theo quy định.</p> <p>34.2. Kiểm tra, giám sát của Chủ đầu tư</p> <p>a) Chủ đầu tư được quyền vào các nơi trên công trường và các nơi khai thác nguyên vật liệu tự nhiên của Nhà thầu phục vụ cho gói thầu để kiểm tra;</p> <p>b) Trong quá trình sản xuất, gia công, chế tạo và xây dựng ở khu vực, trên công trường được quy định trong hợp đồng Chủ đầu tư được quyền kiểm tra, kiểm định, đo lường, thử các loại vật liệu và kiểm tra quá trình gia công, chế tạo thiết bị, sản xuất vật liệu.</p> <p>Nhà thầu phải tạo mọi điều kiện cho người của Chủ đầu tư để tiến hành các hoạt động này, bao gồm cả việc cho phép ra vào, cung cấp các phương tiện đi lại ở khu vực trên công trường, các giấy phép và thiết bị an toàn. Những hoạt động này không làm giảm nghĩa vụ hoặc trách nhiệm của Nhà thầu.</p> <p>Đối với các công việc mà người của Chủ đầu tư được quyền xem xét đo lường và kiểm định, Nhà thầu phải thông báo cho Chủ đầu tư biết khi bất kỳ công việc nào như vậy đã xong và trước khi được phủ lập, hoặc không còn được nhìn thấy hoặc đóng gói để lưu kho hoặc vận chuyển. Chủ đầu tư phải tiến hành ngay việc kiểm tra, giám định, đo lường hoặc kiểm định không được chậm trễ mà không cần lý do, hoặc thông báo ngay cho Nhà thầu việc Chủ đầu tư không kiểm tra, giám định, đo lường hoặc kiểm định để Nhà thầu có thể tiếp tục các công việc tiếp theo. Trong trường hợp Chủ đầu tư không tham gia quá trình này thì Chủ đầu tư không được khiếu nại về các vấn đề trên.</p> <p>34.3. Nghiệm thu sản phẩm các công việc hoàn thành: Theo quy định pháp luật quản lý ngành, lĩnh vực. Căn cứ nghiệm thu sản phẩm của hợp đồng là các bản vẽ thiết kế (kể cả phần sửa đổi, bổ sung được Chủ đầu tư chấp thuận); thuyết minh kỹ thuật; các quy chuẩn, tiêu chuẩn có liên quan; chứng chỉ kết quả thí nghiệm; biểu mẫu hồ sơ nghiệm thu bàn giao và các quy định khác có liên quan.</p>
<p>35. Xác định các sai sót trong công trình</p>	<p>Chủ đầu tư phải kiểm tra, đánh giá chất lượng công việc của Nhà thầu và thông báo cho Nhà thầu về bất kỳ sai sót nào được phát hiện. Việc kiểm tra của Chủ đầu tư không làm thay đổi trách nhiệm của Nhà thầu. Chủ đầu tư có thể chỉ thị Nhà thầu tìm kiếm xem công trình có sai sót hay không và Nhà thầu phải kiểm tra, thử nghiệm bất kỳ phần việc nào mà Chủ đầu tư cho là có thể có sai sót.</p>
<p>36. Thử nghiệm</p>	<p>36.1. Nếu Chủ đầu tư chỉ thị Nhà thầu tiến hành một thử nghiệm không được quy định tại phần Thông số kỹ thuật nhằm kiểm tra xem có sai sót hay không và sau đó kết quả thử nghiệm cho thấy có sai sót thì Nhà thầu sẽ phải trả chi phí lấy mẫu và thử nghiệm. Nếu không có sai sót thì việc lấy mẫu, thử nghiệm đó sẽ được coi là một Sự kiện bồi thường.</p> <p>36.2. Trước khi bắt đầu thử nghiệm, Nhà thầu phải trình Chủ đầu tư các tài liệu hoàn công, các sổ tay vận hành và bảo trì phù hợp với đặc tính kỹ thuật với đầy đủ chi tiết để vận hành, bảo trì, tháo dỡ, lắp đặt, điều chỉnh và sửa chữa.</p> <p>36.3. Nhà thầu phải cung cấp các máy móc, sự trợ giúp, tài liệu và các thông tin khác, điện, thiết bị, nhiên liệu, vật dụng, dụng cụ, người lao động, vật liệu và nhân viên có trình độ và kinh nghiệm cần thiết để tiến hành thử nghiệm cụ thể một cách hiệu quả. Nhà thầu phải thống nhất với Chủ đầu tư về thời gian, địa điểm tiến hành thử nghiệm của thiết bị, vật liệu và các hạng mục công trình.</p>

	<p>36.4. Chủ đầu tư phải thông báo trước cho Nhà thầu về việc tham gia vào lần thử nghiệm. Nếu Chủ đầu tư không tham gia vào lần thử nghiệm tại địa điểm và thời gian đã thỏa thuận, Nhà thầu có thể tiến hành thử nghiệm và coi như việc thử nghiệm đã được tiến hành với sự có mặt của Chủ đầu tư, trừ khi có thỏa thuận khác giữa các bên.</p> <p>36.5. Nhà thầu phải trình cho Chủ đầu tư các báo cáo có xác nhận về các lần thử nghiệm và các bên ký biên bản thử nghiệm làm cơ sở thanh lý hợp đồng theo quy định.</p>
37. Sửa chữa khác phục Sai sót	<p>37.1. Kể từ Ngày hoàn thành cho đến khi kết thúc Thời hạn bảo hành công trình, Chủ đầu tư phải thông báo cho Nhà thầu về các Sai sót trong công trình. Thời hạn bảo hành công trình phải được gia hạn cho đến khi các Sai sót được sửa chữa xong.</p> <p>37.2. Mỗi lần có thông báo về Sai sót trong Công trình, Nhà thầu phải tiến hành sửa chữa Sai sót đó trong khoảng thời gian quy định mà Chủ đầu tư đã thông báo.</p> <p>37.3. Nếu Nhà thầu không sửa chữa được các sai sót hay hư hỏng trong khoảng thời gian hợp lý, Chủ đầu tư hoặc đại diện của Chủ đầu tư có thể ấn định ngày để sửa chữa các sai sót hay hư hỏng và thông báo cho Nhà thầu biết về ngày này.</p>
38. Sai sót không được sửa chữa	<p>38.1. Nếu Nhà thầu không sửa chữa được các sai sót hay hư hỏng vào ngày đã được thông báo, Chủ đầu tư có thể tự tiến hành công việc hoặc thuê người khác sửa chữa và Nhà thầu phải chịu mọi chi phí (Nhà thầu không được kiến nghị về chi phí sửa chữa nếu không cung cấp được tài liệu chứng minh sự thiếu chính xác trong cách xác định chi phí sửa chữa của Chủ đầu tư), Nhà thầu sẽ không phải chịu trách nhiệm về công việc sửa chữa nhưng vẫn phải chịu trách nhiệm tiếp tục nghĩa vụ của mình đối với công trình theo hợp đồng.</p> <p>38.2. Nếu sai sót hoặc hư hỏng dẫn đến việc Chủ đầu tư không sử dụng được công trình hay phần lớn công trình cho mục đích đã định thì Chủ đầu tư sẽ chấm dứt hợp đồng; khi đó, Nhà thầu sẽ phải bồi thường toàn bộ thiệt hại cho Chủ đầu tư theo hợp đồng và theo các quy định pháp luật.</p> <p>38.3. Nếu sai sót hoặc hư hỏng không thể sửa chữa ngay trên công trường được và được Chủ đầu tư đồng ý, Nhà thầu có thể chuyển khỏi công trường thiết bị hoặc cấu kiện bị sai sót hay hư hỏng để sửa chữa.</p>
39. Dự báo về sự cố	<p>Nhà thầu cần dự báo sớm cho Chủ đầu tư về các sự việc có thể sắp xảy ra mà tác động xấu đến chất lượng công trình, làm tăng giá hợp đồng hay làm chậm trễ việc thực hiện hợp đồng. Chủ đầu tư có thể yêu cầu Nhà thầu dự báo về ảnh hưởng của sự việc này đối với giá hợp đồng và thời gian thực hiện hợp đồng. Nhà thầu phải hợp tác với Chủ đầu tư để đưa ra các biện pháp khắc phục.</p>
D. Quản lý chi phí	
40. Loại hợp đồng	Loại hợp đồng theo quy định tại E-ĐKCT.
41. Giá hợp đồng và bảng giá hợp đồng	<p>41.1. Giá hợp đồng được ghi tại E-ĐKCT.</p> <p>41.2. Đối với hợp đồng trọn gói, Bảng giá hợp đồng quy định tại Phụ lục bảng giá hợp đồng là một bộ phận không tách rời của hợp đồng này, bao gồm các hạng mục công việc và thành tiền của các hạng mục đó. Nhà thầu phải thực hiện tất cả các hạng mục công việc để hoàn thành công trình theo thiết kế được duyệt, bảo đảm tiến độ, chất lượng theo đúng yêu cầu của gói thầu. Giá hợp đồng đã bao gồm toàn bộ các chi phí về thuế, phí, lệ phí (nếu có) và chi phí dự phòng. Giá hợp đồng không thay đổi trong suốt thời gian thực hiện hợp đồng đối với phạm vi công việc, yêu cầu kỹ thuật và điều khoản quy định trong hợp đồng, trừ trường hợp bất khả kháng và thay đổi phạm vi công việc phải thực</p>

	<p>hiện dẫn đến giá hợp đồng thay đổi.</p> <p>41.3. Đối với hợp đồng theo đơn giá cố định, đơn giá điều chỉnh, Bảng giá hợp đồng quy định tại Phụ lục bảng giá hợp đồng là một bộ phận không tách rời của hợp đồng này, bao gồm các hạng mục công việc mà Nhà thầu phải thực hiện và thành tiền của các hạng mục đó.</p>
42. Tạm ứng	<p>42.1. Chủ đầu tư phải cấp cho Nhà thầu khoản tiền tạm ứng theo quy định tại E-ĐKCT, sau khi Nhà thầu nộp Bảo lãnh tiền tạm ứng tương đương với khoản tiền tạm ứng. Bảo lãnh tiền tạm ứng phải được phát hành bởi một ngân hàng hoặc tổ chức tín dụng hoạt động hợp pháp tại Việt Nam và có hiệu lực cho đến khi hoàn trả hết khoản tiền tạm ứng; giá trị của Bảo lãnh tiền tạm ứng, giá trị chứng nhận bảo hiểm bảo lãnh tạm ứng sẽ được giảm dần theo số tiền tạm ứng mà Nhà thầu hoàn trả. Không tính lãi đối với tiền tạm ứng.</p> <p>42.2. Nhà thầu chỉ được sử dụng tiền tạm ứng cho việc trả lương cho người lao động, mua hoặc huy động thiết bị, nhà xưởng, vật tư và các chi phí huy động cần thiết cho việc thực hiện Hợp đồng. Nhà thầu phải chứng minh rằng khoản tiền tạm ứng đã được sử dụng đúng mục đích, đúng đối tượng bằng cách nộp bản sao các hóa đơn chứng từ hoặc tài liệu liên quan cho Chủ đầu tư. Nhà thầu sẽ bị thu Bảo lãnh tiền tạm ứng trong trường hợp sử dụng tiền tạm ứng không đúng mục đích.</p> <p>42.3. Tiền tạm ứng phải được hoàn trả bằng cách khấu trừ một tỷ lệ nhất định trong các khoản thanh toán đến hạn cho Nhà thầu, theo bảng kê tỷ lệ phần trăm công việc đã hoàn thành làm cơ sở thanh toán. Khoản tiền tạm ứng hay hoàn trả tiền tạm ứng sẽ không được tính đến khi định giá các công việc đã thực hiện, các Thay đổi Hợp đồng, các Sự kiện bồi thường, thưởng hợp đồng hoặc Bồi thường thiệt hại.</p> <p>42.4. Tiền tạm ứng được thu hồi dần qua các lần thanh toán khối lượng hoàn thành của hợp đồng và đảm bảo thu hồi hết khi giá trị thanh toán đạt 80% giá hợp đồng đã ký (trừ trường hợp được người có thẩm quyền cho tạm ứng ở mức cao hơn).</p>
43. Hồ sơ thanh toán	<p>43.1. Hồ sơ thanh toán đối với hợp đồng trọn gói:</p> <p>a) Biên bản nghiệm thu khối lượng hoàn thành trong giai đoạn thanh toán có xác nhận của đại diện Chủ đầu tư và Nhà thầu; biên bản nghiệm thu khối lượng này là bản xác nhận hoàn thành công trình, hạng mục công trình, khối lượng công việc phù hợp với phạm vi công việc phải thực hiện theo hợp đồng mà không cần xác nhận khối lượng hoàn thành chi tiết;</p> <p>b) Đề nghị thanh toán của Nhà thầu cần thể hiện các nội dung: giá trị khối lượng hoàn thành theo Hợp đồng, giá trị khối lượng các công việc phát sinh (nếu có), giảm trừ tiền tạm ứng, giá trị đề nghị thanh toán trong giai đoạn sau khi đã bù trừ các khoản này có xác nhận của đại diện Chủ đầu tư và Nhà thầu.</p> <p>43.2. Hồ sơ thanh toán đối với hợp đồng theo đơn giá cố định:</p> <p>a) Biên bản nghiệm thu khối lượng thực hiện trong giai đoạn thanh toán có xác nhận của đại diện nhà thầu, chủ đầu tư và tư vấn giám sát (nếu có);</p> <p>b) Bản xác nhận khối lượng điều chỉnh tăng hoặc giảm so với hợp đồng có xác nhận của đại diện nhà thầu, chủ đầu tư và tư vấn giám sát (nếu có);</p> <p>c) Bảng tính giá trị đề nghị thanh toán trên cơ sở khối lượng công việc hoàn thành đã được xác nhận và đơn giá ghi trong hợp đồng;</p> <p>d) Đề nghị thanh toán của nhà thầu, trong đó nêu rõ khối lượng đã hoàn thành và giá trị hoàn thành, giá trị tăng (giảm) so với hợp đồng, giá trị đã tạm ứng, giá trị đề nghị thanh toán trong giai đoạn thanh toán.</p> <p>43.3. Hồ sơ thanh toán đối với hợp đồng theo đơn giá điều chỉnh:</p> <p>a) Biên bản nghiệm thu khối lượng thực hiện trong giai đoạn thanh toán có xác</p>

	<p>nhận của đại diện nhà thầu, chủ đầu tư và tư vấn giám sát (nếu có);</p> <p>b) Bản xác nhận khối lượng điều chỉnh tăng hoặc giảm so với hợp đồng có xác nhận của đại diện nhà thầu, chủ đầu tư và tư vấn giám sát (nếu có);</p> <p>c) Bảng tính giá trị đề nghị thanh toán trên cơ sở khối lượng công việc hoàn thành đã được xác nhận và đơn giá ghi trong hợp đồng hoặc đơn giá được điều chỉnh theo quy định của hợp đồng;</p> <p>d) Đề nghị thanh toán của nhà thầu, trong đó nêu rõ khối lượng đã hoàn thành và giá trị hoàn thành, giá trị tăng (giảm) so với hợp đồng, giá trị đã tạm ứng, giá trị đề nghị thanh toán trong giai đoạn thanh toán.</p> <p>43.4. Hồ sơ thanh toán đối với hợp đồng theo kết quả đầu ra:</p> <p>a) Biên bản nghiệm thu khối lượng hoàn thành trong giai đoạn thanh toán có xác nhận của đại diện nhà thầu, chủ đầu tư và tư vấn giám sát (nếu có); biên bản nghiệm thu khối lượng này là bản xác nhận khối lượng hoàn thành, mức độ hoàn thành theo quy định của Hợp đồng.</p> <p>b) Đề nghị thanh toán của Nhà thầu cần thể hiện các nội dung: giá trị khối lượng hoàn thành theo Hợp đồng, mức độ hoàn thành, giá trị khối lượng các công việc phát sinh (nếu có), giảm trừ tiền tạm ứng, giá trị đề nghị thanh toán trong giai đoạn sau khi đã bù trừ các khoản này.</p>
44. Thanh toán	<p>44.1. Việc thanh toán thực hiện theo quy định tại E-ĐKCT. Trường hợp Chủ đầu tư thanh toán chậm, Nhà thầu sẽ được trả lãi trên số tiền thanh toán chậm vào lần thanh toán kế tiếp. Lãi suất thanh toán chậm được tính từ ngày phải thanh toán theo thỏa thuận hoặc kế hoạch phải thanh toán cho đến ngày thanh toán thực tế và mức lãi suất áp dụng là mức lãi suất hiện hành đối với các khoản vay thương mại bằng VND.</p> <p>44.2. Đồng tiền thanh toán là: VND.</p>
45. Điều chỉnh thuế	Việc điều chỉnh thuế thực hiện theo quy định tại E-ĐKCT .
46. Tiền giữ lại	<p>46.1. Mỗi lần thanh toán cho Nhà thầu, Chủ đầu tư sẽ giữ lại một phần theo quy định tại E-ĐKCT cho đến khi hoàn thành toàn bộ công trình.</p> <p>46.2. Tiền giữ lại sẽ được hoàn trả cho Nhà thầu khi kết thúc Thời hạn bảo hành và Chủ đầu tư đã xác nhận rằng mọi sai sót mà Chủ đầu tư thông báo cho Nhà thầu trước khi kết thúc thời hạn đó đã được sửa chữa. Nhà thầu có thể thay thế tiền giữ lại bằng thư bảo lãnh của ngân hàng hoặc tổ chức tín dụng hoạt động hợp pháp tại Việt Nam.</p>
47. Sửa đổi hợp đồng	<p>47.1. Chủ đầu tư có thể yêu cầu Nhà thầu sửa đổi, bổ sung các nội dung sau đây trong phạm vi công việc của hợp đồng:</p> <p>a) Thay đổi về chất lượng và các thông số của một hạng mục công việc nào đó;</p> <p>b) Thay đổi về thiết kế;</p> <p>c) Thay đổi các mốc hoàn thành và thời gian thực hiện hợp đồng;</p> <p>d) Các trường khác quy định tại E-ĐKCT</p> <p>47.2. Trường hợp việc sửa đổi, bổ sung các nội dung trong phạm vi công việc của hợp đồng quy định tại Mục 47.1 E-ĐKC làm thay đổi chi phí hoặc thời gian thực hiện bất kỳ điều khoản nào trong hợp đồng, giá hợp đồng hoặc ngày hoàn thành phải được điều chỉnh tương ứng và hai bên tiến hành sửa đổi hợp đồng. Yêu cầu của Nhà thầu về việc điều chỉnh giá hợp đồng, ngày hoàn thành phải được thực hiện trong vòng 28 ngày, kể từ ngày Nhà thầu nhận được yêu cầu của Chủ đầu tư về việc sửa đổi, bổ sung nội dung công việc của hợp đồng.</p> <p>47.3. Chủ đầu tư và Nhà thầu sẽ tiến hành thương thảo để làm cơ sở ký kết văn bản sửa đổi hợp đồng trong trường hợp sửa đổi hợp đồng.</p> <p>47.4. Trường hợp điều chỉnh tiến độ thực hiện hợp đồng mà không làm kéo dài</p>

	<p>thời gian thực hiện hợp đồng thì chủ đầu tư và nhà thầu thỏa thuận, thống nhất việc điều chỉnh. Trường hợp điều chỉnh tiến độ thực hiện hợp đồng làm kéo dài thời gian thực hiện hợp đồng thì chủ đầu tư và nhà thầu chỉ được thỏa thuận, thống nhất việc điều chỉnh sau khi được người có thẩm quyền cho phép. Việc điều chỉnh tiến độ thi công tuân thủ quy định của pháp luật quản lý ngành, lĩnh vực.</p> <p>47.5. Trường hợp phạm vi công việc nêu trong hợp đồng có sự thay đổi ảnh hưởng tới giá hợp đồng, hai bên thỏa thuận, thống nhất về thay đổi nội dung công việc, giá hợp đồng để làm cơ sở ký kết văn bản sửa đổi hợp đồng.</p> <p>47.6. Trong thời gian thực hiện hợp đồng, Nhà thầu có thể đề xuất giải pháp tiết kiệm chi phí bao gồm ít nhất các nội dung sau đây:</p> <p>a) Nội dung giải pháp, giải thích sự khác biệt so với các yêu cầu theo hợp đồng đã ký kết;</p> <p>b) Phân tích toàn diện chi phí và lợi ích của giải pháp bao gồm mô tả và ước tính các chi phí (bao gồm cả chi phí vòng đời) có thể phát sinh cho Chủ đầu tư trong trường hợp chấp thuận đề xuất của Nhà thầu;</p> <p>c) Tác động của giải pháp đối với hiệu quả thực hiện hợp đồng;</p> <p>d) Mô tả các công việc cần thực hiện.</p> <p>47.7. Chủ đầu tư có thể chấp thuận đề xuất của Nhà thầu nếu đề xuất này chứng minh được một trong các lợi ích dưới đây mà không làm ảnh hưởng đến các công năng cần thiết của Công trình:</p> <p>a) Rút ngắn thời gian thực hiện hợp đồng;</p> <p>b) Giảm giá hợp đồng hoặc chi phí vòng đời cho Chủ đầu tư;</p> <p>c) Nâng cao chất lượng, hiệu quả hoặc tính bền vững của Công trình;</p> <p>d) Bất kỳ lợi ích nào khác cho Chủ đầu tư.</p> <p>Trường hợp đề xuất của Nhà thầu được Chủ đầu tư chấp thuận và làm giảm giá hợp đồng, Chủ đầu tư thanh toán cho Nhà thầu theo tỷ lệ quy định tại E-ĐKCT đối với phần giá trị giảm giá hợp đồng.</p> <p>Trường hợp đề xuất của Nhà thầu được Chủ đầu tư chấp thuận và làm tăng giá hợp đồng nhưng giảm chi phí vòng đời do tác động của các yếu tố quy định tại các điểm a, b, c và d Mục này, Chủ đầu tư thanh toán cho Nhà thầu theo phần giá trị tăng giá hợp đồng.</p>
<p>48. Sự kiện bồi thường</p>	<p>48.1. Các sự kiện sau đây sẽ được xem là Sự kiện bồi thường:</p> <p>a) Chủ đầu tư không giao một phần mặt bằng Công trường vào Ngày tiếp nhận Công trường theo quy định tại Mục 24 E-ĐKC;</p> <p>b) Chủ đầu tư sửa đổi lịch hoạt động của các Nhà thầu khác, làm ảnh hưởng đến công việc của Nhà thầu trong Hợp đồng này;</p> <p>c) Chủ đầu tư thông báo trì hoãn công việc hoặc không cấp Bản vẽ, Thông số kỹ thuật hay các chỉ thị cần thiết để thực hiện Công trình đúng thời hạn;</p> <p>d) Chủ đầu tư yêu cầu Nhà thầu tiến hành các thử nghiệm bổ sung nhưng kết quả không tìm thấy Sai sót;</p> <p>đ) Chủ đầu tư không phê chuẩn hợp đồng sử dụng Nhà thầu phụ mà không có lý do xác đáng, hợp lý;</p> <p>e) Điều kiện nền đất công trường xấu hơn nhiều so với dự kiến tại thời điểm trước khi có Thư Chấp Thuận mà dự kiến đó đã được đưa ra một cách hợp lý dựa trên các thông tin cung cấp cho các nhà thầu (bao gồm các Báo Cáo Khảo Sát Công Trường), các thông tin có sẵn khác và kết quả thị sát Công Trường.</p> <p>g) Chủ đầu tư yêu cầu giải quyết tình huống đột xuất hoặc công việc phát sinh cần thiết để bảo đảm an toàn công trình hoặc các lý do khác;</p> <p>h) Các nhà thầu khác và cơ quan, đơn vị liên quan hoặc Chủ Đầu Tư không làm việc vào các ngày đã nêu trong Hợp Đồng và không làm việc trong các</p>

	<p>điều kiện đã nêu trong Hợp Đồng, gây ra chậm trễ hoặc làm phát sinh chi phí cho Nhà Thầu.</p> <p>i) Tạm ứng chậm;</p> <p>k) Nhà thầu chịu ảnh hưởng từ rủi ro của Chủ đầu tư;</p> <p>l) Chủ đầu tư chậm cấp giấy chứng nhận hoàn thành công trình mà không có lý do hợp lý.</p> <p>48.2. Nếu Sự kiện bồi thường làm tăng chi phí hay cản trở việc hoàn thành công việc trước Ngày hoàn thành dự kiến, giá hợp đồng sẽ được điều chỉnh tăng lên, thời gian thực hiện hợp đồng sẽ được gia hạn. Chủ đầu tư phải xem xét quyết định việc điều chỉnh giá hợp đồng và gia hạn thời gian thực hiện hợp đồng.</p> <p>48.3. Sau khi Nhà thầu cung cấp thông tin chứng minh ảnh hưởng của từng Sự kiện bồi thường đối với dự toán chi phí của Nhà thầu, Chủ đầu tư phải xem xét, đánh giá và điều chỉnh giá hợp đồng cho phù hợp. Nếu dự toán của Nhà thầu không hợp lý thì Chủ đầu tư sẽ điều chỉnh giá hợp đồng dựa trên dự toán phù hợp theo đúng quy định do Chủ đầu tư lập.</p> <p>48.4. Nhà thầu có thể không được bồi thường khi các quyền lợi của Chủ đầu tư bị ảnh hưởng nặng nề do việc Nhà thầu không cảnh báo sớm hoặc không hợp tác với Chủ đầu tư.</p>
49. Phạt vi phạm và thưởng hợp đồng	<p>49.1. Nhà thầu bị phạt theo mức quy định tại E-ĐKCT cho mỗi ngày chậm hoàn thành công trình so với ngày hoàn thành dự kiến hoặc ngày hoàn thành dự kiến được gia hạn. Tổng số tiền phạt không vượt quá tổng số tiền quy định tại E-ĐKCT. Chủ đầu tư có thể khấu trừ khoản tiền phạt từ các khoản thanh toán đến hạn của Nhà thầu.</p> <p>49.2. Việc bồi thường thiệt hại thực hiện theo quy định tại E-ĐKCT.</p> <p>49.3. Việc thưởng hợp đồng được thực hiện theo quy định tại E-ĐKCT.</p>
50. Công nhật	<p>50.1. Trường hợp phát sinh Công nhật thì chi phí Công nhật do Nhà thầu đề xuất trong E-HSĐT sẽ chỉ được áp dụng khi Chủ đầu tư có thông báo trước bằng văn bản về việc các công việc phát sinh sẽ được thanh toán theo Công nhật.</p> <p>50.2. Tất cả công việc thanh toán theo Công nhật phải được Nhà thầu ghi lại.</p> <p>50.3. Nhà thầu được thanh toán các chi phí Công nhật sau khi Chủ đầu tư chấp thuận bản kê khai chi phí Công nhật.</p>
51. Chi phí sửa chữa	<p>Những tổn thất hoặc hư hại của Công trình hoặc Vật tư đưa vào sử dụng cho Công trình trong khoảng thời gian từ Ngày khởi công đến khi kết thúc Thời hạn bảo hành sẽ do Nhà thầu sửa chữa và tự chi trả chi phí sửa chữa, nếu các tổn thất hay hư hại đó xảy ra do các hành động hay sơ suất của Nhà thầu.</p>
	E. Kết thúc hợp đồng
52. Nghiệm thu	<p>Chủ đầu tư tổ chức nghiệm thu theo quy định của pháp luật xây dựng hiện hành. Biên bản nghiệm thu phải được đại diện Chủ đầu tư, Tư vấn giám sát và Nhà thầu ký xác nhận.</p>
53. Hoàn thành	<p>Nhà thầu phải yêu cầu Chủ đầu tư cấp Giấy chứng nhận hoàn thành công trình và Chủ đầu tư sẽ cấp Giấy chứng nhận sau khi xác định Công trình đã được hoàn thành.</p>
54. Bàn giao	<p>Chủ đầu tư cần tiếp nhận công trường và công trình theo thời gian được quy định tại E-ĐKCT kể từ khi Nhà thầu được cấp Biên bản nghiệm thu công trình.</p> <p>Bàn giao hạng mục công trình, công trình thực hiện theo quy định của pháp luật về xây dựng.</p>
55. Bản vẽ hoàn công, hướng dẫn vận hành	<p>55.1. Nhà thầu phải hoàn thành và nộp cho Chủ đầu tư bản vẽ hoàn công theo quy định của pháp luật hiện hành, tài liệu hướng dẫn quy trình vận hành thiết bị lắp đặt (nếu có) vào ngày quy định tại E-ĐKCT.</p>

	<p>55.2. Nếu Nhà thầu không nộp bản vẽ hoàn công hoặc hướng dẫn vận hành vào ngày quy định tại E-ĐKCT hoặc các tài liệu này không được Chủ đầu tư chấp nhận, Chủ đầu tư sẽ giữ lại số tiền quy định tại E-ĐKCT từ khoản thanh toán đến hạn cho Nhà thầu.</p>
<p>56. Quyết toán và thanh lý hợp đồng</p>	<p>56.1. Quyết toán hợp đồng Quyết toán hợp đồng xây dựng theo quy định của pháp luật quản lý ngành, lĩnh vực và gồm các quy định sau: a) Sau khi nhận được biên bản nghiệm thu đã hoàn thành toàn bộ nội dung công việc theo quy định của hợp đồng, Nhà thầu sẽ trình cho Chủ đầu tư hồ sơ quyết toán hợp đồng với các tài liệu trình bày chi tiết theo mẫu mà Chủ đầu tư đã chấp thuận trong khoảng thời gian quy định tại E-ĐKCT, bao gồm các tài liệu sau: - Biên bản nghiệm thu hoàn thành toàn bộ công việc thuộc phạm vi hợp đồng; - Bảng xác nhận giá trị khối lượng công việc phát sinh (nếu có) ngoài phạm vi hợp đồng; - Bảng tính giá trị quyết toán hợp đồng, trong đó nêu rõ phần đã thanh toán và giá trị còn lại mà Chủ đầu tư có trách nhiệm thanh toán cho Nhà thầu; - Hồ sơ hoàn công, nhật ký thi công xây dựng công trình; - Các tài liệu khác theo thỏa thuận trong hợp đồng (nếu có). b) Thời hạn Nhà thầu giao nộp hồ sơ quyết toán hợp đồng không được quá số ngày quy định tại E-ĐKCT, kể từ ngày nghiệm thu hoàn thành toàn bộ nội dung công việc cần thực hiện theo hợp đồng, bao gồm cả công việc phát sinh (nếu có).</p> <p>56.2. Thanh lý hợp đồng Thanh lý hợp đồng xây dựng theo quy định pháp luật quản lý ngành, lĩnh vực và các quy định sau: a) Hợp đồng được thanh lý trong trường hợp: - Các bên hoàn thành các nghĩa vụ theo hợp đồng đã ký; - Hợp đồng bị chấm dứt (hủy bỏ) theo quy định của pháp luật. b) Việc thanh lý hợp đồng phải được thực hiện trong thời hạn 45 ngày kể từ ngày các bên hoàn thành các nghĩa vụ theo hợp đồng đã ký hoặc trong thời hạn 45 ngày kể từ ngày hợp đồng bị chấm dứt (hủy bỏ) theo quy định của pháp luật và không quá 90 ngày đối với những hợp đồng có quy mô lớn, phức tạp.</p> <p>56.3. Chấm dứt trách nhiệm của Chủ đầu tư Chủ đầu tư sẽ không chịu trách nhiệm với Nhà thầu về bất cứ việc gì và vấn đề gì theo hợp đồng hoặc liên quan đến hợp đồng sau khi thanh lý hợp đồng.</p>
<p>57. Chấm dứt hợp đồng</p>	<p>57.1. Chủ đầu tư hoặc Nhà thầu có thể chấm dứt Hợp đồng nếu bên kia có vi phạm cơ bản Hợp đồng. 57.2. Các vi phạm cơ bản Hợp đồng bao gồm, nhưng không chỉ hạn chế ở các trường hợp sau đây: a) Nhà thầu dừng thi công 28 ngày trong khi việc dừng thi công này không có trong Biểu tiến độ thi công và chưa được Chủ đầu tư cho phép; b) Chủ đầu tư yêu cầu Nhà thầu trì hoãn tiến độ Công trình và không rút lại chỉ thị này trong vòng 28 ngày kể từ ngày ban hành văn bản yêu cầu Nhà thầu trì hoãn tiến độ; c) Chủ đầu tư hoặc Nhà thầu bị phá sản hoặc phải thanh lý tài sản để tái cơ cấu hoặc sáp nhập; d) Nhà thầu có một giấy đề nghị thanh toán cho các khối lượng công việc hoàn thành đã được nghiệm thu theo quy định nhưng không được Chủ đầu tư thanh toán trong vòng 28 ngày kể từ ngày Nhà thầu gửi đề nghị thanh toán; đ) Nhà thầu không sửa chữa những sai sót gây ảnh hưởng đến tiến độ, chất</p>

	<p>lượng Công trình trong khoảng thời gian mà Chủ đầu tư yêu cầu;</p> <p>e) Nhà thầu không duy trì Bảo lãnh tiền tạm ứng, Bảo lãnh thực hiện hợp đồng theo quy định;</p> <p>g) Nhà thầu chậm trễ việc hoàn thành Công trình và số tiền phạt hợp đồng tương đương với tổng số tiền tối đa bị phạt;</p> <p>h) Có bằng chứng cho thấy Nhà thầu đã vi phạm một trong các hành vi bị cấm quy định tại Điều 16 của Luật Đấu thầu trong quá trình đấu thầu hoặc thực hiện Hợp đồng.</p> <p>57.3. Khi Nhà thầu vi phạm Hợp đồng do một nguyên nhân khác ngoài các trường hợp liệt kê trong Mục 57.2 E-ĐKC nêu trên, Chủ đầu tư sẽ quyết định đó có phải một vi phạm cơ bản với Hợp đồng hay không.</p> <p>57.4. Nếu Hợp đồng bị chấm dứt, Nhà thầu phải ngừng công việc ngay lập tức, giữ Công trường an toàn và rời khỏi Công trường càng sớm càng tốt.</p>
58. Thanh toán khi chấm dứt hợp đồng	<p>58.1. Nếu hợp đồng bị chấm dứt do lỗi của Nhà thầu quy định tại Mục 57 E-ĐKC, Chủ đầu tư sẽ lập biên bản xác nhận giá trị các công việc đã thực hiện, vật liệu đã mua trừ đi khoản tiền tạm ứng của Nhà thầu đã nhận. Nếu số tiền tạm ứng nhiều hơn giá trị các công việc đã thực hiện, vật liệu đã mua thì nhà thầu phải có trách nhiệm hoàn trả lại cho Chủ đầu tư khoản tiền chênh lệch này. Trường hợp ngược lại, Chủ đầu tư có trách nhiệm thanh toán cho nhà thầu.</p> <p>58.2. Nếu hợp đồng bị chấm dứt do lỗi của Chủ đầu tư quy định tại Mục 57 E-ĐKC hoặc do bất khả kháng, Chủ đầu tư sẽ lập biên bản xác nhận giá trị các công việc đã thực hiện, vật liệu đã mua, chi phí hợp lý cho việc di chuyển máy móc, thiết bị, hồi hương nhân sự mà Nhà thầu thuê cho công trình và chi phí của Nhà thầu về việc bảo vệ công trình, trừ đi khoản tiền tạm ứng mà Nhà thầu đã nhận. Chủ đầu tư có trách nhiệm thanh toán cho Nhà thầu khoản tiền chênh lệch này.</p>
59. Tài sản	Tất cả Vật tư trên công trường, Nhà xưởng, Thiết bị, Công trình tạm và Công trình đều sẽ là tài sản của Chủ đầu tư nếu Hợp đồng bị chấm dứt do lỗi của Nhà thầu.
60. Chấm dứt hợp đồng do bất khả kháng	Nếu việc thực hiện hợp đồng bị dừng lại do bất khả kháng thì Chủ đầu tư phải chứng nhận hợp đồng bị chấm dứt do bất khả kháng. Nhà thầu phải bảo đảm an toàn cho Công trường và dừng công việc càng nhanh càng tốt sau khi nhận được giấy chứng nhận của Chủ đầu tư; Nhà thầu sẽ được thanh toán cho tất cả các công việc đã thực hiện trước khi có giấy chứng nhận hợp đồng bị chấm dứt do bất khả kháng.

Chương VII. ĐIỀU KIỆN CỤ THỂ CỦA HỢP ĐỒNG

A. Các quy định chung	
E-ĐKC 1.4	Chủ đầu tư là: Chi nhánh Tổng công ty Điện lực Dầu khí Việt nam – Công ty cổ phần – Công ty Điện lực Dầu khí Nhơn Trạch.
E-ĐKC 1.7	Công trình bao gồm: Công ty Điện lực Dầu khí Nhơn Trạch. Áp 3, xã Đại Phước, tỉnh Đồng Nai. Tài khoản số: 113000186503 Mã số thuế: 0102276173-003 Điện thoại: 0251.2225741 Fax: 0251.2225740
E-ĐKC 1.10	Địa điểm Công trường tại Áp 3, xã Đại Phước, tỉnh Đồng Nai. và được xác định: Thửa đất số: 130; Tờ bản đồ số: 75
E-ĐKC 1.16	Ngày hoàn thành là: 75 ngày kể từ ngày bàn giao mặt bằng thi công
E-ĐKC 1.17	Ngày hoàn thành dự kiến cho toàn bộ Công trình là: 75 ngày kể từ ngày bàn giao mặt bằng thi công
E-ĐKC 1.18	Ngày khởi công là: <u> </u> [ghi ngày].
E-ĐKC 1.19	Nhà thầu là: Có thể khởi công sau khi bàn giao mặt bằng thi công xây dựng
E-ĐKC 1.29	- Tư vấn quản lý dự án: - Tư vấn giám sát là:
E-ĐKC 2.1	Hoàn thành từng phần: <u> </u> [Chủ đầu tư điền]
E-ĐKC 2.3(i)	Các tài liệu sau đây cũng là một phần của Hợp đồng: Bản vẽ thiết kế thi công; Phạm vi công việc; Biên bản thương thảo hợp đồng; Các phụ lục hợp đồng; Quyết định phê duyệt kết quả lựa chọn nhà thầu; Điều kiện cụ thể Hợp đồng (ĐKCT); Điều kiện chung Hợp đồng (ĐKC); E-HSMT và các văn bản làm rõ E-HSDT của Nhà thầu; E-HSDT và các tài liệu bổ sung HSDT (nếu có); Các biên bản hoặc yêu cầu khác liên quan gói thầu..
E-ĐKC 5.2	- Giá trị bảo đảm thực hiện hợp đồng: 5% giá hợp đồng - Thời gian hiệu lực của bảo lãnh thực hiện hợp đồng là: Bảo đảm thực hiện hợp đồng có hiệu lực kể từ ngày phát hành cho đến khi công trình được nghiệm thu, bàn giao và Nhà thầu chuyển sang nghĩa vụ bảo hành theo quy định - Bảo đảm thực hiện hợp đồng phải được Chủ đầu tư chấp thuận và tuân thủ mẫu số 15 Chương VIII. Nếu các điều khoản của bảo đảm thực hiện hợp đồng nêu rõ ngày hết hiệu lực và Nhà thầu chưa hoàn thành các nghĩa vụ của hợp đồng vào thời điểm 07 ngày trước ngày bảo đảm thực hiện hợp đồng của Nhà thầu đã nộp cho Chủ đầu tư hết hiệu lực, Nhà thầu sẽ phải gia hạn hiệu lực của bảo đảm thực hiện hợp đồng cho tới khi công việc đã được hoàn thành và mọi sai sót đã được sửa chữa xong.
E-ĐKC 5.4	Thời hạn hoàn trả bảo đảm thực hiện hợp đồng: ngay sau khi hoặc không chậm hơn 30 ngày kể từ khi công trình được nghiệm thu, bàn giao, đồng thời Nhà thầu đã chuyển sang thực hiện nghĩa vụ bảo hành theo quy định.
E-ĐKC 8.2(d)	Nhà thầu có văn bản trả lời yêu cầu của Chủ đầu tư trong khoảng thời gian không quá 02 ngày, kể từ ngày nhận được văn bản yêu cầu.
E-ĐKC 8.8(a)	Nhà thầu có văn bản thông báo trong khoảng thời gian tối thiểu 02 ngày, trước ngày vật tư, thiết bị được vận chuyển tới công trường
E-ĐKC 8.11	Thời gian di dời vật tư, thiết bị ra khỏi công trường: 10 ngày kể từ ngày biên bản nghiệm thu công trình được cấp.
E-ĐKC 9.3	Nhà tư vấn đưa ra chỉ dẫn trả dưới dạng văn bản trong thời hạn không quá 02 ngày, kể từ ngày nhận được đề nghị chỉ dẫn của các bên liên quan.
E-ĐKC 11.1	Danh sách nhà thầu phụ: Không áp dụng
E-ĐKC 11.2	Giá trị công việc mà nhà thầu phụ thực hiện không vượt quá: 0% giá hợp đồng

E-ĐKC 11.4	Nêu các yêu cầu cần thiết khác về nhà thầu phụ _____ [<i>ghi yêu cầu khác về nhà thầu phụ (nếu có)</i>].
E-ĐKC 19.1	Yêu cầu về bảo hiểm: kể từ ngày khởi công cho đến hết thời hạn bảo hành công trình, Nhà thầu phải mua bảo hiểm cho người lao động thi công trên công trường và bảo hiểm trách nhiệm dân sự đối với bên thứ ba... theo quy định của pháp luật liên quan
E-ĐKC 20.1(a)	Thời gian bảo hành công trình ≥ 13 tháng kể từ ngày nghiệm thu công trình
E-ĐKC 21	Thông tin về Công trường là: Công ty Điện lực Dầu khí Nhơn Trạch. Ấp 3, xã Đại Phước, tỉnh Đồng Nai. Tài khoản số: 113000186503 Mã số thuế: 0102276173-003 Điện thoại: 0251.2225741 Fax: 0251.2225740
E-ĐKC 24	Ngày tiếp nhận, sử dụng Công trường là: ngày bàn giao mặt bằng thi công.
E-ĐKC 27.2	Thời gian để tiến hành hòa giải: 30 ngày. Giải quyết tranh chấp: Trong vòng 60 ngày kể từ ngày phát sinh tranh chấp, các bên sẽ gửi vấn đề lên Toà án có thẩm quyền để xử lý tranh chấp theo quy định của pháp luật Việt Nam. Quyết định của Toà án là quyết định cuối cùng và có tính chất bắt buộc với các bên. Chi phí cho việc giải quyết tranh chấp do bên thua kiện chi trả.
B. Quản lý thời gian	
E-ĐKC 28	- Ngày khởi công: sau khi bàn giao mặt bằng thi công xây dựng - Ngày hoàn thành dự kiến: _____ [<i>ghi ngày hoàn thành dự kiến</i>].
E-ĐKC 29.1	Nhà thầu phải trình Chủ đầu tư Biểu tiến độ thi công chi tiết trong vòng _____ [<i>ghi số ngày</i>] từ ngày ký Hợp đồng.
E-ĐKC 29.4	- Thời gian cập nhật Biểu tiến độ thi công chi tiết: 03 ngày từ ngày ký Hợp đồng. - Số tiền giữ lại nếu nộp muộn Biểu tiến độ thi công chi tiết cập nhật _____ [<i>ghi số tiền</i>].
E-ĐKC 30.7	Các trường hợp khác: Trong các trường hợp có yếu tố bất thường của tự nhiên hoặc yếu tố bất khả kháng, có yêu cầu tạm dừng từ bên A hoặc cơ quan có thẩm quyền mà không phải do lỗi của bên B thì các bên sẽ có biên bản xác nhận cụ thể để làm căn cứ gia hạn thời gian thực hiện hợp đồng.
C. Quản lý chất lượng	
E-ĐKC 33.2	Vật tư, máy móc, thiết bị: Các vật tư, máy móc, thiết bị theo quy định hiện hành về quản lý chất lượng và quy chuẩn, tiêu chuẩn kỹ thuật hiện hành.
D. Quản lý chi phí	
E-ĐKC 40	Loại hợp đồng: <i>hợp đồng trọn gói</i>
E-ĐKC 41.1	Giá hợp đồng: Cố định
E-ĐKC 42.1	- Tạm ứng: <i>căn cứ theo thương thảo hợp đồng</i>
E-ĐKC 44.1	Phương thức thanh toán: - Thực hiện theo quy định hiện hành theo hình thức chuyển khoản vào tài khoản ngân hàng của Nhà thầu. - Chủ đầu tư sẽ thanh toán cho Nhà thầu trong vòng 15 ngày làm việc, kể từ ngày Chủ đầu tư nhận được hồ sơ thanh toán hợp lệ của Nhà thầu trên cơ sở khối lượng thực tế hoàn thành, đơn giá hợp đồng và trong phạm vi kế hoạch vốn được giao để thanh toán cho công trình. - Số lần thanh toán sẽ được cụ thể hoá khi ký Hợp đồng và thương thảo hợp đồng
E-ĐKC 45	Điều chỉnh thuế: <i>được phép áp dụng điều chỉnh thuế.</i>

	<i>Trong quá trình thực hiện hợp đồng, trường hợp tại thời điểm thanh toán nếu chính sách về thuế có sự thay đổi (tăng hoặc giảm) và trong hợp đồng có quy định được điều chỉnh thuế, đồng thời nhà thầu xuất trình được các tài liệu xác định rõ số thuế phát sinh thì khoản chênh lệch về thuế sẽ được điều chỉnh theo quy định trong hợp đồng</i>
E-ĐKC 46.1	Phần tiền giữ lại từ số tiền thanh toán là: 5% giá trị khi quyết toán để đảm bảo Nhà thầu thực hiện nghĩa vụ bảo hành công trình theo quy định
E-ĐKC 47.1(d)	Trường hợp sửa đổi hợp đồng: - Việc hiệu chỉnh, bổ sung hợp đồng có thể được thực hiện trong các trường hợp sau: + Bổ sung hạng mục công việc, vật tư, máy móc, thiết bị hoặc dịch vụ cần thiết ngoài khối lượng công việc phải thực hiện theo thiết kế và ngoài phạm vi công việc quy định trong hợp đồng; + Thay đổi về chất lượng và các thông số của một hạng mục công việc nào đó; + Thay đổi về thiết kế; + Thay đổi thời gian thực hiện hợp đồng. - Chủ đầu tư và Nhà thầu sẽ tiến hành thương thảo để làm cơ sở ký kết phụ lục bổ sung hợp đồng trong trường hợp hiệu chỉnh, bổ sung hợp đồng. - Trường hợp hiệu chỉnh, bổ sung hợp đồng, Nhà thầu phải đưa khối lượng công việc được bổ sung vào Biểu tiến độ thi công chi tiết.
E-ĐKC 47.7	Trường hợp đề xuất giải pháp tiết kiệm chi phí được Chủ đầu tư chấp thuận và giúp giảm giá hợp đồng, Chủ đầu tư thanh toán cho Nhà thầu 0 %
E-ĐKC 49.1	Mức phạt: Phạt 4% giá trị của phần công việc bị chậm trễ x số tuần trễ hạn, tối đa 12% giá trị hợp đồng trước thuế bị vi phạm. Thời gian thực hiện phần công việc chậm không được vượt quá 03 tuần kể từ thời điểm hết thời gian thực hiện Hợp đồng. Sau thời gian này, nếu xét thấy cần thiết thì Bên A hoàn toàn có quyền cắt giảm khối lượng công việc hoặc hạng mục công trình bị chậm trễ do Bên B đang thi công để giao cho đơn vị khác. Mọi chi phí phát sinh tăng thêm của việc này sẽ do Bên B chịu hoặc Bên A có thể xem xét chấm dứt Hợp đồng theo quy định. + Vi phạm nghĩa vụ không hoàn thành công việc một cách đồng bộ: phạt 10% giá trị phần hợp đồng kinh tế bị vi phạm. + Ngoài mức phạt theo thỏa thuận, bên vi phạm hợp đồng còn phải bồi thường thiệt hại cho chủ đầu tư, bên thứ ba (nếu có) theo quy định của Luật Xây dựng và các quy định khác liên quan. + Nhà thầu phải đảm bảo an toàn lao động, an toàn phòng cháy chữa cháy, vệ sinh môi trường trong quá trình thi công và không ảnh hưởng đến khu nhà và môi trường xung quanh. Trong trường hợp Nhà thầu vi phạm nội dung trên tùy theo mức độ, thì bất cứ lúc nào Chủ đầu tư cũng có quyền đình chỉ hoặc chấm dứt Hợp đồng kinh tế đối với Nhà thầu mà không phải trả hoặc đền bù bất cứ chi phí hoặc thiệt hại nào mà Nhà thầu phải bỏ ra; Đồng thời Nhà thầu phải đền bù các thiệt hại (nếu có) gây ra cho Chủ đầu tư.
E-ĐKC 49.2	Bồi thường thiệt hại: Áp dụng - Bồi thường thiệt hại trên cơ sở toàn bộ thiệt hại thực tế;
E-ĐKC 49.3	Thưởng hợp đồng: không áp dụng.
	E. Kết thúc hợp đồng
E-ĐKC 54	Thời gian bàn giao công trình: Công trình được tiến hành bàn giao trong vòng không quá 10 ngày sau khi Nhà thầu hoàn thành công việc thi công trên công trường theo tiến độ cam kết.

E-ĐKC 55.1	Thời gian nộp bản vẽ hoàn công: Bản vẽ hoàn công, Hồ sơ hoàn công được Nhà thầu giao nộp cho Chủ đầu tư và Tư vấn giám sát theo quy định của Luật xây dựng/các quy định hiện hành khác.
E-ĐKC 55.2	Số tiền giữ lại: 5% giá trị quyết toán để Nhà thầu thực hiện nghĩa vụ bảo hành công trình theo quy định (khi quyết toán hoàn thành)..
E-ĐKC 56.1(a)	Nhà thầu phải nộp hồ sơ quyết toán công trình trong 10 ngày kể từ ngày nhận được biên bản nghiệm thu đã hoàn thành toàn bộ nội dung công việc theo quy định của hợp đồng.

Chương VIII. BIỂU MẪU HỢP ĐỒNG

Mục này bao gồm các biểu mẫu mà sau khi ghi thông tin hoàn chỉnh sẽ trở thành một phần của Hợp đồng. Mẫu bảo lãnh thực hiện hợp đồng và Mẫu bảo lãnh tiền tạm ứng dành cho Nhà thầu trúng thầu ghi thông tin và hoàn chỉnh sau khi được trao hợp đồng.

Mẫu số 13 (Webform trên Hệ thống)

THƯ CHẤP THUẬN E-HSDT VÀ TRAO HỢP ĐỒNG⁽¹⁾

_____, ngày ____ tháng ____ năm ____

Kính gửi: _____ [*Hệ thống trích xuất tên Nhà thầu trúng thầu*] (sau đây gọi tắt là “Nhà thầu”)

Về việc: *Thông báo chấp thuận E-HSDT và trao hợp đồng*

Căn cứ Quyết định số ____ ngày ____ tháng ____ năm ____ của _____ [*Hệ thống trích xuất tên chủ đầu tư*] (sau đây gọi tắt là “Chủ đầu tư”) về việc phê duyệt kết quả lựa chọn nhà thầu gói thầu _____ [*Hệ thống trích xuất tên, số hiệu gói thầu*], Chủ đầu tư thông báo chấp thuận E-HSDT và trao hợp đồng cho Nhà thầu để thực hiện gói thầu _____ [*Hệ thống trích xuất tên, số hiệu gói thầu.*] với giá hợp đồng là _____ [*Hệ thống trích xuất giá trúng thầu trong quyết định phê duyệt kết quả lựa chọn nhà thầu*] với thời gian thực hiện gói thầu là ____ [*Hệ thống trích xuất thông tin trong quyết định phê duyệt kết quả lựa chọn nhà thầu*].

Đề nghị đại diện hợp pháp của Nhà thầu tiến hành hoàn thiện và ký kết hợp đồng với Chủ đầu tư theo kế hoạch như sau:

Trường hợp hoàn thiện hợp đồng thông qua phương tiện điện tử:

- Thời gian hoàn thiện hợp đồng: ____ [*ghi thời gian hoàn thiện hợp đồng*];
- Địa chỉ phương tiện điện tử: ____ [*ghi đường link, tên đăng nhập, mật khẩu (nếu có)...*];
- Việc ký biên bản hoàn thiện hợp đồng (nếu có) thực hiện trên Hệ thống.

Trường hợp hoàn thiện hợp đồng trực tiếp:

- Thời gian hoàn thiện hợp đồng: ____ [*ghi thời gian hoàn thiện hợp đồng*], tại địa điểm⁽²⁾ ____ [*ghi địa điểm hoàn thiện hợp đồng*].

Đề nghị Nhà thầu thực hiện biện pháp bảo đảm thực hiện hợp đồng theo Mẫu số 15 Phần 3 của E-HSMT với số tiền ____ và thời gian hiệu lực ____ [*ghi số tiền tương ứng và thời gian có hiệu lực theo quy định tại Mục 5.2 E-ĐKCT của E-HSMT*].

Văn bản này là một phần không thể tách rời của hồ sơ hợp đồng. Sau khi nhận được văn bản này, Nhà thầu hoàn thiện, ký kết hợp đồng và thực hiện biện pháp bảo đảm thực hiện hợp đồng theo yêu cầu nêu trên. Chủ đầu tư sẽ từ chối hoàn thiện, ký kết hợp đồng với Nhà thầu trong trường hợp phát hiện năng lực hiện tại của Nhà thầu không đáp ứng yêu cầu thực hiện gói thầu.

Nếu đến ngày ____ tháng ____ năm ____⁽³⁾ mà Nhà thầu không tiến hành hoàn thiện, ký kết hợp đồng hoặc từ chối hoàn thiện, ký kết hợp đồng hoặc không thực hiện biện pháp bảo đảm thực hiện hợp đồng theo các yêu cầu nêu trên thì Nhà thầu sẽ bị loại và không được nhận lại bảo đảm dự thầu.

Ghi chú:

(1) Trong quá trình hoàn thiện hợp đồng, các bên phải điền đầy đủ và đưa toàn bộ nội dung, bao gồm cả các nội dung hiệu chỉnh, bổ sung, làm rõ trong quá trình lựa chọn nhà thầu, hoàn thiện hợp đồng (nếu có) vào điều kiện cụ thể của hợp đồng để hình thành tài liệu hợp đồng điện tử.

(2) Khuyến khích thực hiện hoàn thiện hợp đồng qua phương tiện điện tử. Trường hợp việc hoàn thiện hợp đồng thực hiện trực tiếp thì Chủ đầu tư điền thông tin về địa điểm (văn phòng, cơ quan Chủ đầu tư...) để Nhà thầu đến tiến hành hoàn thiện hợp đồng.

(3) Ghi thời gian phù hợp với thời gian quy định trong Mẫu bảo lãnh dự thầu.

HỢP ĐỒNG ĐIỆN TỬ⁽¹⁾

(Hợp đồng điện tử)

Hợp đồng số: _____, ngày _____ tháng _____ năm _____
 [Chủ đầu tư/Đơn vị được ủy quyền kê khai thông tin]
 Gói thầu: _____ [Hệ thống trích xuất theo thông báo kết quả lựa chọn nhà thầu]
 Thuộc dự án: _____ [Hệ thống trích xuất theo thông báo kết quả lựa chọn nhà thầu]
 - Căn cứ⁽²⁾ _____ (Bộ luật Dân sự ngày 24 tháng 11 năm 2015) [Chủ đầu tư kê khai thông tin];
 - Căn cứ⁽²⁾ _____ (Luật Đấu thầu ngày 23 tháng 06 năm 2023 (được sửa đổi, bổ sung tại Luật số 57/2024/QH15, Luật số 90/2025/QH15)) [Chủ đầu tư kê khai thông tin];
 - Căn cứ Quyết định số _____ ngày _____ tháng _____ năm _____ của _____ về việc phê duyệt kết quả lựa chọn nhà thầu gói thầu _____ [ghi tên gói thầu] và Thông báo chấp thuận E-HSDT và trao hợp đồng số _____ ngày _____ tháng _____ năm _____ của Chủ đầu tư [Hệ thống trích xuất theo thông báo kết quả lựa chọn nhà thầu]
 - Căn cứ biên bản hoàn thiện hợp đồng đã được Chủ đầu tư và nhà thầu trúng thầu ký ngày _____ tháng _____ năm _____ [Chủ đầu tư kê khai thông tin]
 - Các căn cứ khác (nếu có). [Hệ thống để trường ký tự để Chủ đầu tư/Đơn vị được ủy quyền và nhà thầu tự kê khai]

Chúng tôi, đại diện cho các bên ký hợp đồng, gồm có:

Đối với trường hợp Chủ đầu tư trực tiếp ký kết và quản lý thực hiện hợp đồng với nhà thầu:

Chủ đầu tư (sau đây gọi là Bên A)

Tên Chủ đầu tư: _____ [Hệ thống trích xuất]

Địa chỉ: _____ [Hệ thống trích xuất]

Điện thoại: _____ [Hệ thống trích xuất]

Fax: _____

E-mail: _____ [Hệ thống trích xuất]

Tài khoản: _____ [Chủ đầu tư kê khai thông tin]

Mã số thuế: _____ [Hệ thống trích xuất]

Đại diện là ông/bà: _____ [Hệ thống trích xuất]

Chức vụ: _____ [Hệ thống trích xuất]

Đối với trường hợp Chủ đầu tư ủy quyền ký kết và quản lý hợp đồng:

Chủ đầu tư

Tên Chủ đầu tư: _____ [Hệ thống trích xuất]

Địa chỉ: _____ [Hệ thống trích xuất]

Điện thoại: _____ [Hệ thống trích xuất]

Fax: _____

E-mail: _____ [Hệ thống trích xuất]

Tài khoản: _____ [Chủ đầu tư kê khai thông tin]

Mã số thuế: _____ [Hệ thống trích xuất]

Đại diện là ông/bà: _____ [Hệ thống trích xuất]

Chức vụ: _____ [Hệ thống trích xuất]

Đơn vị được ủy quyền (sau đây gọi là Bên A)

Tên Đơn vị được ủy quyền: _____ [Hệ thống trích xuất]

Địa chỉ: _____ [Hệ thống trích xuất]

⁽¹⁾ Căn cứ quy mô, tính chất của gói thầu, nội dung hợp đồng theo mẫu này có thể sửa đổi, bổ sung cho phù hợp, đặc biệt là đối với các nội dung khi hoàn thiện hợp đồng có sự khác biệt so với E-ĐKCT.

⁽²⁾ Cập nhật các văn bản quy phạm pháp luật theo quy định hiện hành.

Điện thoại: _____ [Hệ thống trích xuất]

Fax:

E-mail: _____ [Hệ thống trích xuất]

Tài khoản: _____; [Chủ đầu tư/Đơn vị được ủy quyền kê khai thông tin]

Mã số thuế: _____ [Hệ thống trích xuất]

Đại diện là ông/bà: _____ [Hệ thống trích xuất]

Chức vụ: _____ [Hệ thống trích xuất]

Giấy ủy quyền ký hợp đồng số ____ ngày ____ tháng ____ năm ____ (trường hợp được ủy quyền)
[Đơn vị được ủy quyền kê khai thông tin].

Nhà thầu (sau đây gọi là Bên B)

Tên nhà thầu: _____ [Chủ đầu tư kê khai]

Địa chỉ: _____ [Hệ thống trích xuất]

Điện thoại: _____ [Hệ thống trích xuất]

Fax:

E-mail: _____ [Hệ thống trích xuất]

Tài khoản:

Mã số thuế: _____ [Hệ thống trích xuất]

Đại diện là ông/bà: _____ [Hệ thống trích xuất]

Chức vụ: _____ [Hệ thống trích xuất]

Hai bên thỏa thuận ký kết hợp đồng xây lắp với các nội dung sau:

Điều 1. Đối tượng hợp đồng

Bên A giao cho bên B thực hiện việc thi công xây dựng, lắp đặt công trình theo đúng thiết kế.

Điều 2. Thành phần hợp đồng

Thành phần hợp đồng và thứ tự ưu tiên pháp lý như sau:

1. Văn bản hợp đồng, kèm theo các phụ lục hợp đồng;
2. E-ĐKCT của hợp đồng đã được điền đầy đủ các nội dung chi tiết và bao gồm cả các nội dung hiệu chỉnh, bổ sung, làm rõ trong quá trình lựa chọn nhà thầu, hoàn thiện hợp đồng (nếu có);
3. Biên bản hoàn thiện hợp đồng;
4. E-ĐKC của hợp đồng;
5. Quyết định phê duyệt kết quả lựa chọn nhà thầu;
6. Thư chấp thuận E-HSĐT và trao hợp đồng;
7. E-HSĐT và các văn bản làm rõ E-HSĐT của Nhà thầu;
8. E-HSMT và các tài liệu sửa đổi, làm rõ E-HSMT (nếu có);
9. Các tài liệu khác quy định tại E-ĐKCT.

Điều 3. Trách nhiệm của Bên A

Bên A cam kết thanh toán cho Bên B theo giá hợp đồng quy định tại Điều 5 của hợp đồng này theo phương thức được quy định tại điều kiện cụ thể của hợp đồng cũng như thực hiện đầy đủ nghĩa vụ và trách nhiệm khác được quy định tại điều kiện chung và điều kiện cụ thể của hợp đồng.

Điều 4. Trách nhiệm của Bên B

Nhà thầu cam kết thi công công trình theo thiết kế đồng thời cam kết thực hiện đầy đủ các nghĩa vụ và trách nhiệm được nêu trong điều kiện chung và điều kiện cụ thể của hợp đồng.

Điều 5. Giá hợp đồng và phương thức thanh toán

1. Giá hợp đồng: _____ [ghi rõ giá trị bằng số, bằng chữ và đồng tiền ký hợp đồng].
 - a) Giá hợp đồng đối với hợp đồng trọn gói:
 - b) Giá hợp đồng đối với hợp đồng theo đơn giá cố định:
 - Giá hợp đồng ban đầu (không bao gồm thuế);
 - Giá trị thuế
 - Dự phòng.

- c) Giá hợp đồng đối với hợp đồng theo đơn giá điều chỉnh:
- Giá hợp đồng ban đầu (không bao gồm thuế);
 - Giá trị thuế
 - Dự phòng: trong đó nêu rõ giá trị trượt giá tạm tính trên cơ sở dự kiến trượt giá và quy định pháp luật về quản lý chi phí.

d) Giá hợp đồng đối với hợp đồng theo kết quả đầu ra:

2. Phương thức thanh toán: _____ [Hệ thống trích xuất phương thức thanh toán theo quy định tại Mục 44.1 E-ĐKCT].

Điều 6. Loại hợp đồng

Loại hợp đồng: _____ [Hệ thống trích xuất loại hợp đồng theo E-ĐKCT].

Điều 7. Thời gian thực hiện hợp đồng: _____ [Chủ đầu tư/Đơn vị được ủy quyền kê khai thông tin về thời gian thực hiện hợp đồng phù hợp với quy định tại Mục 28 E-ĐKC, E-HSMT và kết quả hoàn thiện hợp đồng giữa hai bên].

Điều 8. Hiệu lực hợp đồng

1. Hợp đồng có hiệu lực kể từ ____ [Chủ đầu tư/Đơn vị được ủy quyền kê khai thông tin về ngày có hiệu lực của hợp đồng].

2. Hợp đồng hết hiệu lực sau khi hai bên tiến hành thanh lý hợp đồng theo luật định.

Hợp đồng được lập trên sự chấp thuận của tất cả các bên.

**ĐẠI DIỆN HỢP PHÁP CỦA
NHÀ THẦU**

[xác nhận, chữ ký số]

**ĐẠI DIỆN HỢP PHÁP CỦA
CHỦ ĐẦU TƯ/ĐƠN VỊ ĐƯỢC ỦY
QUYỀN**

[xác nhận, chữ ký số]

PHỤ LỤC BẢNG GIÁ HỢP ĐỒNG

(Kèm theo hợp đồng số _____, ngày ____ tháng ____ năm ____)

Phụ lục này được lập trên cơ sở yêu cầu nêu trong E-HSMT, E-HSMT và những thỏa thuận đã đạt được trong quá trình hoàn thiện hợp đồng, bao gồm giá (thành tiền) cho từng hạng mục, nội dung công việc.

Giá (thành tiền) cho từng hạng mục, nội dung công việc đã bao gồm các chi phí về thuế, phí, lệ phí (nếu có) theo thuế suất, mức phí, lệ phí tại thời điểm 28 ngày trước ngày có thời điểm đóng thầu theo quy định và chi phí dự phòng.

BẢNG GIÁ HỢP ĐỒNG

(áp dụng cho hợp đồng trọn gói)

STT	Mô tả công việc (2)	Đơn vị tính	Giá theo các hạng mục (3)
1	Hạng mục công việc 1		
2	Hạng mục công việc 2		
..			
Tổng cộng:		[Hệ thống tự tính]	

**ĐẠI DIỆN HỢP PHÁP CỦA NHÀ
THẦU**

[ghi tên, chức danh, ký tên và
đóng dấu]

**ĐẠI DIỆN HỢP PHÁP CỦA CHỦ
ĐẦU TƯ**

[ghi tên, chức danh, ký tên và
đóng dấu]

BẢNG GIÁ HỢP ĐỒNG

(áp dụng cho hợp đồng theo đơn giá)

STT	Mô tả công việc	Yêu cầu kỹ thuật/ Chỉ dẫn kỹ thuật	Đơn vị tính	Khối lượng	Đơn giá	Thành tiền
<i>I</i>	<i>Hạng mục 1:</i>					
<i>1</i>						
<i>2</i>						
<i>3</i>						
<i>II</i>	<i>Hạng mục 2:</i>					
<i>1</i>						
<i>2</i>						
<i>3</i>						
<i>III</i>	<i>Hạng mục...</i>					
...					
Giá hợp đồng (Kết chuyển sang Điều 5 của Hợp đồng)						

ĐẠI DIỆN HỢP PHÁP CỦA NHÀ THẦU
[ghi tên, chức danh, ký tên và đóng dấu]

ĐẠI DIỆN HỢP PHÁP CỦA CHỦ ĐẦU TƯ [ghi tên, chức danh, ký tên và đóng dấu]

BẢO LÃNH THỰC HIỆN HỢP ĐỒNG

_____, ngày ____ tháng ____ năm ____

Kính gửi: _____ [ghi tên Chủ đầu tư]
(sau đây gọi là Chủ đầu tư)

Theo đề nghị của _____ [ghi tên Nhà thầu] (sau đây gọi là Nhà thầu) là Nhà thầu đã trúng thầu gói thầu _____ [ghi tên gói thầu] và cam kết sẽ ký kết hợp đồng xây lắp cho gói thầu trên (sau đây gọi là hợp đồng); ⁽¹⁾

Theo quy định trong E-HSMT (hoặc hợp đồng), Nhà thầu phải nộp cho Chủ đầu tư bảo lãnh của một ngân hàng với một khoản tiền xác định để bảo đảm nghĩa vụ và trách nhiệm của mình trong việc thực hiện hợp đồng;

Chúng tôi, _____ [ghi tên của ngân hàng] có trụ sở đăng ký tại _____ [ghi địa chỉ của ngân hàng⁽³⁾] (sau đây gọi là “Ngân hàng”), xin cam kết bảo lãnh cho việc thực hiện hợp đồng của Nhà thầu với số tiền là _____ [ghi rõ giá trị bằng số, bằng chữ và đồng tiền sử dụng như yêu cầu quy định tại Mục 5.2 E-ĐKCT]. Chúng tôi cam kết thanh toán vô điều kiện, không hủy ngang cho Chủ đầu tư bất cứ khoản tiền nào trong giới hạn _____ [ghi số tiền bảo lãnh] như đã nêu trên, khi có văn bản của Chủ đầu tư thông báo Nhà thầu vi phạm hợp đồng trong thời hạn hiệu lực của bảo lãnh thực hiện hợp đồng.

Bảo lãnh này có hiệu lực kể từ ngày phát hành cho đến hết ngày ____ tháng ____ năm ____.⁽³⁾

Đại diện hợp pháp của ngân hàng
[ghi tên, chức danh, ký tên và đóng dấu]

Ghi chú:

(1) Nếu ngân hàng bảo lãnh yêu cầu phải có hợp đồng đã ký mới cấp giấy bảo lãnh thì Chủ đầu tư xem xét, quyết định sửa lại như sau:

“Theo đề nghị của _____ [ghi tên Nhà thầu] (sau đây gọi là Nhà thầu) là Nhà thầu trúng thầu gói thầu _____ [ghi tên gói thầu] đã ký hợp đồng số [ghi số hợp đồng] ngày ____ tháng ____ năm ____ (sau đây gọi là Hợp đồng).”

(2) Địa chỉ ngân hàng: ghi rõ địa chỉ, số điện thoại, số fax, e-mail để liên hệ.

(3) Ghi thời hạn phù hợp với yêu cầu quy định tại Mục 5.2 E-ĐKCT.

BẢO LÃNH TIỀN TẠM ỨNG ⁽¹⁾

Kính gửi: _____, ngày ____ tháng ____ năm ____
 [ghi tên Chủ đầu tư]

(sau đây gọi là Chủ đầu tư)

[ghi tên hợp đồng, số hợp đồng]

Theo điều khoản về tạm ứng nêu trong điều kiện cụ thể của hợp đồng, ____ [ghi tên và địa chỉ của Nhà thầu] (sau đây gọi là Nhà thầu) phải nộp cho Chủ đầu tư một bảo lãnh ngân hàng để bảo đảm Nhà thầu sử dụng đúng mục đích khoản tiền tạm ứng ____ [ghi rõ giá trị bằng số, bằng chữ và đồng tiền sử dụng] cho việc thực hiện hợp đồng;

Chúng tôi, ____ [ghi tên của ngân hàng] ở ____ [ghi tên quốc gia hoặc vùng lãnh thổ] có trụ sở đăng ký tại ____ [ghi địa chỉ của ngân hàng⁽²⁾] (sau đây gọi là “ngân hàng”), theo yêu cầu của Chủ đầu tư, đồng ý vô điều kiện, không hủy ngang và không yêu cầu Nhà thầu phải xem xét trước, thanh toán cho Chủ đầu tư khi Chủ đầu tư có yêu cầu với một khoản tiền không vượt quá ____ [ghi rõ giá trị bằng số, bằng chữ và đồng tiền sử dụng như yêu cầu quy định tại Mục 42.1 E-ĐKCT].

Ngoài ra, chúng tôi đồng ý rằng các thay đổi, bổ sung hoặc điều chỉnh các điều kiện của hợp đồng hoặc của bất kỳ tài liệu nào liên quan đến hợp đồng được ký giữa Nhà thầu và Chủ đầu tư sẽ không làm thay đổi bất kỳ nghĩa vụ nào của chúng tôi theo bảo lãnh này.

Giá trị của bảo lãnh này sẽ được giảm dần tương ứng với số tiền tạm ứng mà Chủ đầu tư thu hồi qua các kỳ thanh toán quy định của Hợp đồng sau khi Nhà thầu xuất trình văn bản xác nhận của Chủ đầu tư về số tiền đã thu hồi trong các kỳ thanh toán.

Bảo lãnh này có hiệu lực kể từ ngày Nhà thầu nhận được khoản tạm ứng theo hợp đồng cho đến ngày ____ tháng ____ năm ____ ⁽³⁾ hoặc khi Chủ đầu tư thu hồi hết số tiền tạm ứng, tùy theo ngày nào đến sớm hơn.

Đại diện hợp pháp của ngân hàng
 [ghi tên, chức danh, ký tên và đóng dấu]

Ghi chú:

(1) Căn cứ điều kiện cụ thể của gói thầu mà quy định phù hợp với yêu cầu quy định tại Mục 42.1 E-ĐKCT.

(2) Địa chỉ ngân hàng: ghi rõ địa chỉ, số điện thoại, số fax, e-mail để liên hệ.

(3) Ngày quy định tại Mục 1.17 E-ĐKCT.

GIẤY ỦY QUYỀN ⁽¹⁾

Hôm nay, ngày ____ tháng ____ năm ____, tại ____

Tôi là ____ [ghi tên, số CCCD hoặc số hộ chiếu, chức danh của người đại diện theo pháp luật của nhà thầu], là người đại diện theo pháp luật của ____ [ghi tên nhà thầu] có địa chỉ tại ____ [ghi địa chỉ của nhà thầu] bằng văn bản này ủy quyền cho ____ [ghi tên, số CCCD hoặc số hộ chiếu, chức danh của người được ủy quyền] thực hiện các công việc sau đây trong quá trình tham dự thầu gói thầu ____ [ghi tên gói thầu] thuộc dự án/dự toán mua sắm ____ [ghi tên dự án/dự toán mua sắm] do ____ [ghi tên Chủ đầu tư] tổ chức:

[- Tham gia, ký các tài liệu trong quá trình đối chiếu tài liệu,
- Tham gia, ký các tài liệu trong quá trình hoàn thiện hợp đồng đối với trường hợp hoàn thiện hợp đồng trực tiếp]⁽²⁾.

Người được ủy quyền nêu trên chỉ thực hiện các công việc trong phạm vi ủy quyền với tư cách là đại diện hợp pháp của ____ [ghi tên nhà thầu]. ____ [ghi tên người đại diện theo pháp luật của nhà thầu] chịu trách nhiệm hoàn toàn về những công việc do ____ [ghi tên người được ủy quyền] thực hiện trong phạm vi ủy quyền.

Giấy ủy quyền có hiệu lực kể từ ngày ____ đến ngày ____⁽³⁾. Giấy ủy quyền này được lập thành ____ bản có giá trị pháp lý như nhau, người ủy quyền giữ ____ bản, người được ủy quyền giữ ____ bản, Chủ đầu tư giữ ____ bản.

Người được ủy quyền

[ghi tên, chức danh, ký tên và
đóng dấu (nếu có)]

Người ủy quyền

[ghi tên người đại diện theo pháp luật của
nhà thầu, chức danh, ký tên và đóng dấu]

Ghi chú:

(1) Trường hợp ủy quyền thì bản gốc giấy ủy quyền phải được gửi cho Chủ đầu tư khi đối chiếu tài liệu, hoàn thiện hợp đồng. Việc ủy quyền của người đại diện theo pháp luật của nhà thầu cho cấp phó, cấp dưới, giám đốc chi nhánh, người đứng đầu văn phòng đại diện của nhà thầu để thay mặt cho người đại diện theo pháp luật của nhà thầu thực hiện một hoặc các nội dung công việc nêu trên đây. Việc sử dụng con dấu trong trường hợp được ủy quyền có thể là dấu của nhà thầu hoặc dấu của đơn vị mà cá nhân liên quan được ủy quyền. Người được ủy quyền không được tiếp tục ủy quyền cho người khác.

(2) Phạm vi ủy quyền bao gồm một hoặc nhiều công việc nêu trên.

(3) Ghi ngày có hiệu lực và ngày hết hiệu lực của giấy ủy quyền phù hợp với quá trình đối chiếu tài liệu, hoàn thiện hợp đồng. Giấy ủy quyền phải bảo đảm có hiệu lực trước ngày thực hiện các công việc được ủy quyền.

