

CỘNG HÒA XÃ HỘI CHỦ NGHĨA VIỆT NAM
ĐỘC LẬP - TỰ DO - HẠNH PHÚC
—o—

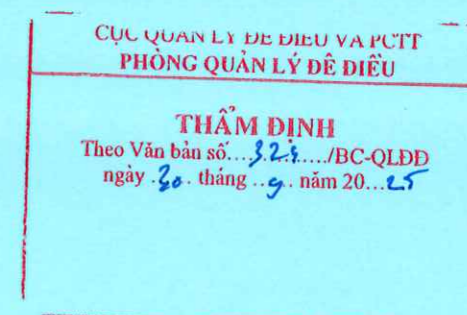

DỰ ÁN: DUY TU BẢO DƯỠNG ĐỀ ĐIỀU NĂM 2025, THÀNH PHỐ HẢI PHÒNG (THUỘC ĐỊA BÀN THÀNH PHỐ HẢI PHÒNG CŨ)
GIAI ĐOẠN: BÁO CÁO KINH TẾ KỸ THUẬT

TẬP BẢN VẼ THIẾT KẾ (QUYỂN 4)

N° 2507CĐ-CTĐĐ

HẠNG MỤC: CHÍNH TRANG, PHÁT QUANG MÁI ĐÉ



TRUNG TÂM CHÍNH SÁCH VÀ KỸ THUẬT PHÒNG, CHỐNG THIÊN TAI

ĐỊA CHỈ: SỐ 54 NGÕ 102, TRƯỜNG CHINH, KIM LIÊN, HÀ NỘI
WEBSITE: WWW.DMPTC.GOV.VN; EMAIL: TRUNGTAMPCTT@VNDMA.GOV.VN
ĐIỆN THOẠI: 024.32151013; FAX: 024.37336647

HÀ NỘI
2025

CỘNG HÒA XÃ HỘI CHỦ NGHĨA VIỆT NAM
ĐỘC LẬP - TỰ DO - HẠNH PHÚC

DỰ ÁN: DUY TU BẢO DƯỠNG ĐÈ ĐIỀU NĂM 2025, THÀNH PHỐ HẢI PHÒNG (THUỘC ĐỊA BÀN THÀNH PHỐ HẢI PHÒNG CŨ)
GIAI ĐOẠN: BÁO CÁO KINH TẾ KỸ THUẬT

TẬP BẢN VẼ THIẾT KẾ (QUYỂN 4)

N^o 2507CD-CTĐĐ

HẠNG MỤC: CHÍNH TRANG, PHÁT QUANG MÁI ĐÈ

ĐẠI DIỆN CHỦ ĐẦU TƯ



CHI CỤC TRƯỞNG
Phạm Đức Duyên

CỤC QUẢN LÝ ĐÈ ĐIỀU VÀ PCTT
PHÒNG QUẢN LÝ ĐÈ ĐIỀU

THẨM ĐỊNH

Theo Văn bản số... 32.4.../BC-QLDD
ngày 30... tháng 9... năm 2025.

KT. TRƯỞNG PHÒNG
PHÓ TRƯỞNG PHÒNG

Nguyễn Thanh Tùng

ĐƠN VỊ TƯ VẤN

TRUNG TÂM CHÍNH SÁCH VÀ KỸ THUẬT PHÒNG, CHỐNG THIÊN TAI

P. GIÁM ĐỐC:

NGUYỄN PHƯƠNG NAM

PHÒNG KỸ THUẬT CTĐĐ:

NGUYỄN THÀNH KIÊN

CHỦ NHIỆM CÔNG TRÌNH:

MAI THỊ THANH NGA

CHỦ TRÌ THIẾT KẾ

TRẦN ĐỨC HUNG

NHÓM THIẾT KẾ:

TẶNG VĂN VƯƠNG

LÊ TIẾN CƯỜNG

HÀ NỘI, 2025

STT	HẠNG MỤC
III	PHÁT QUANG MÁI ĐÊ, MẶT ĐÊ
5	ĐÊ TẢ LẠCH TRAY ĐOẠN TỪ K0+000 - K10+000
6	ĐÊ TẢ VẤN ÚC ĐOẠN TỪ K23+000 - K39+500
7	ĐÊ HỮU LẠCH TRAY ĐOẠN TỪ K0+000 - K14+500

**III. PHÁT QUANG MÁI ĐÊ, MẶT ĐÊ
ĐÊ TẢ LẠCH TRAY ĐOẠN TỪ K0+000 - K10+000**

CHI TIẾT ĐÀO CÂY CÓ ĐƯỜNG KÍNH TỪ 0.1-0.2M

TỶ LỆ: 1/100

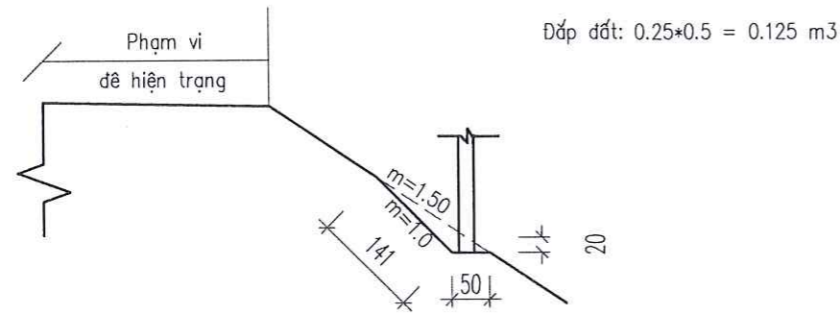

CHI TIẾT ĐÀO BỤI CÂY

TỶ LỆ: 1/100

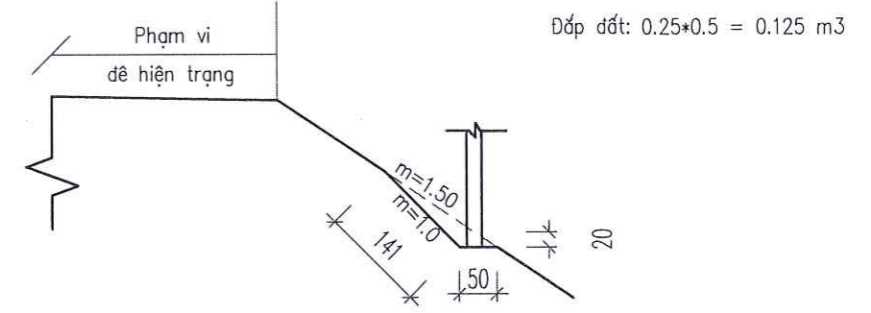

CHI TIẾT ĐÀO CÂY CÓ ĐƯỜNG KÍNH TỪ 0.3M

TỶ LỆ: 1/100

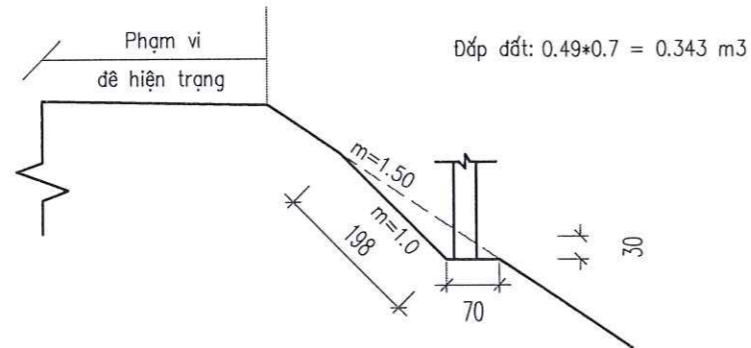

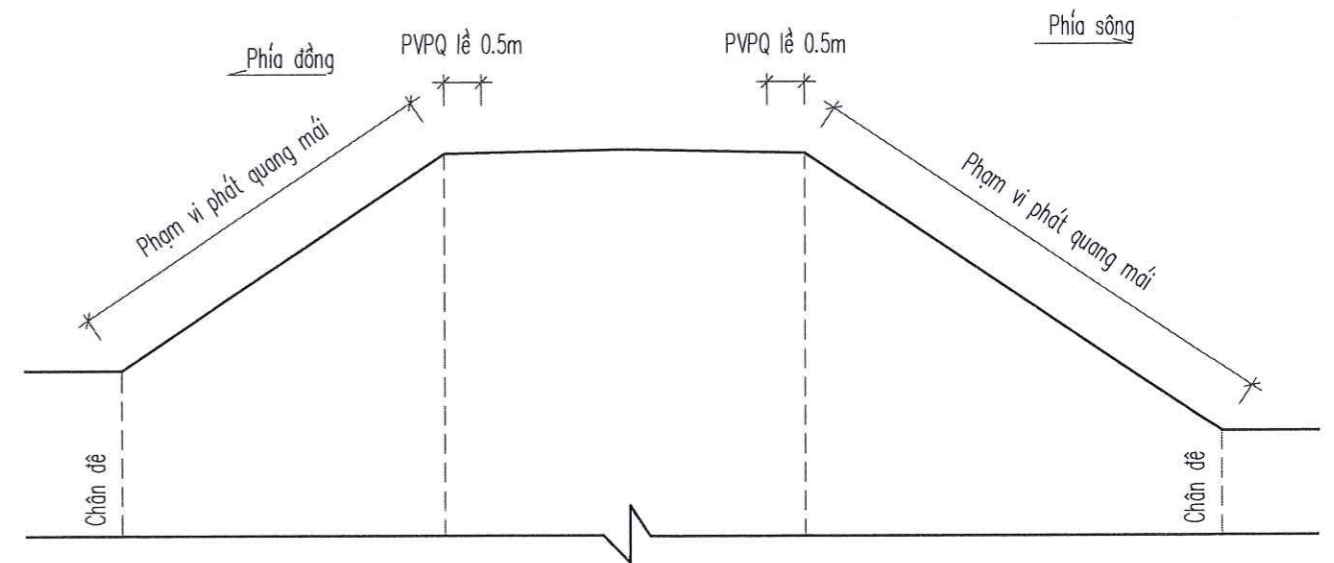

CẮT NGANG PHÁT QUANG ĐẠI DIỆN

TỶ LỆ: 1/100



GHI CHÚ

- Phạm vi phát quang mặt mái đê là toàn bộ mái đê phía sông và phía đông
- Phạm vi phát quang mặt đê là lề đê mỗi bên rộng 0.5m
- Chiều rộng mặt đê: L+0.5*2
- Kích thước trong bản vẽ ghi bằng (cm).





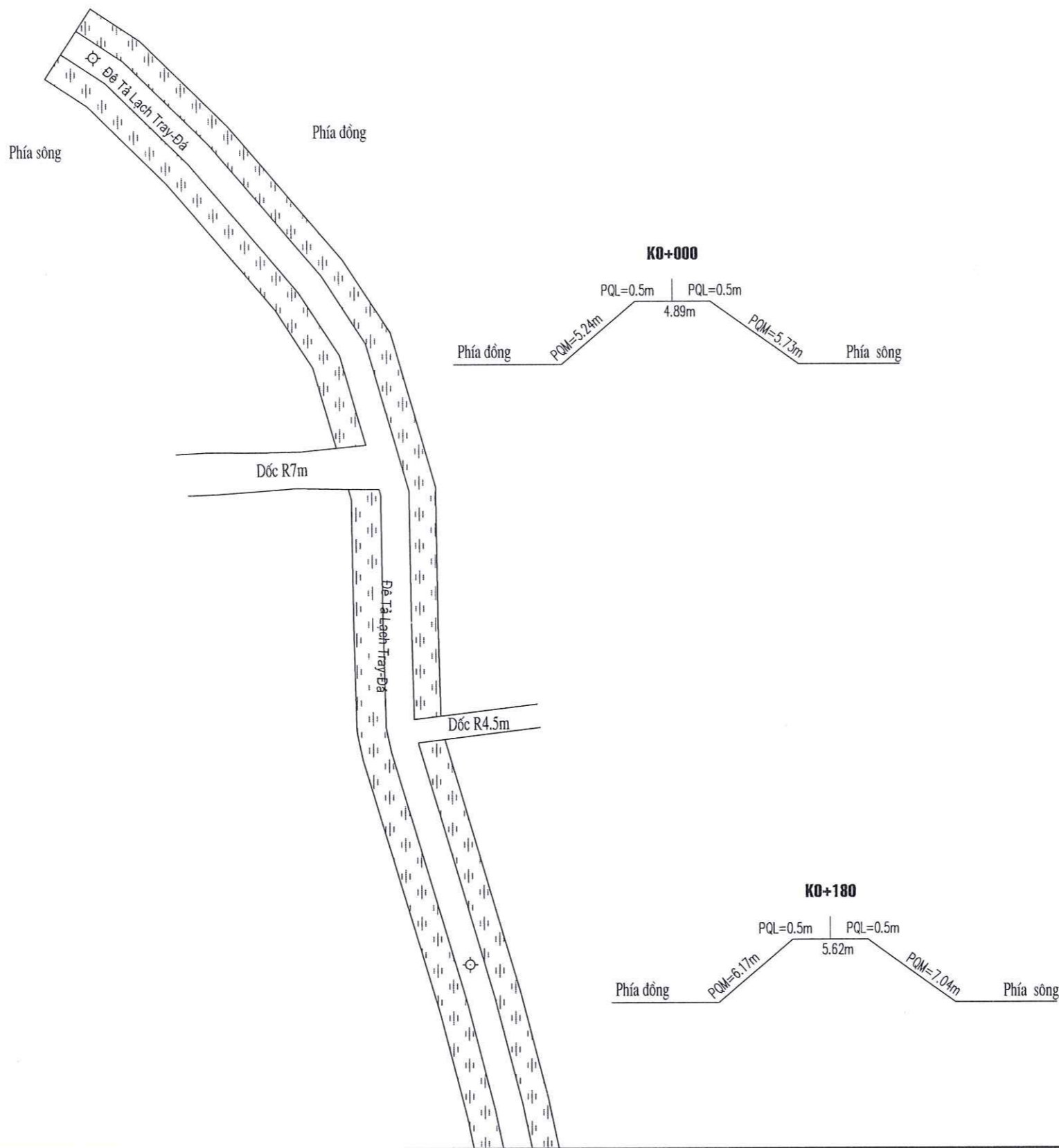

CHỦ ĐẦU TƯ	CHI CỤC QUẢN LÝ TÀI NGUYÊN NƯỚC VÀ PHÒNG CHỐNG THIÊN TAI		DỰ ÁN: DUY TU BẢO DƯỠNG ĐÊ ĐIỀU NĂM 2025, THÀNH PHỐ HẢI PHÒNG				GIẢI ĐOẠN: BÁO CÁO KINH TẾ KỸ THUẬT	NĂM: 2025
	TRUNG TÂM CHÍNH SÁCH VÀ KỸ THUẬT PHÒNG, CHỐNG THIÊN TAI		PHÒNG KTCTĐĐ				SỐ HIỆU BẢN VẼ: N° 2507CĐ -CTĐĐ-III- Đ5 - CT - 01	
 TRUNG TÂM CHÍNH SÁCH VÀ KỸ THUẬT PHÒNG, CHỐNG THIÊN TAI ĐỊA CHỈ: SỐ 54 NGÕ 102, TRƯỜNG CHINH, KIM LIÊN, HÀ NỘI WEBSITE: WWW.DMPTC.GOV.VN; EMAIL: TRUNGAMPCTT@VNDMA.GOV.VN ĐIỆN THOẠI: 024.32151013; FAX: 024.37336647	 TRUNG TÂM CHÍNH SÁCH VÀ KỸ THUẬT PHÒNG, CHỐNG THIÊN TAI		PHÒNG KTCTĐĐ	CHỦ NHIỆM CT	CHỦ TRÌ THIẾT KẾ	THIẾT KẾ		CHI TIẾT PHÁT QUANG
	NGUYỄN PHƯƠNG NAM	NGUYỄN THÀNH KIÊN	MAI THỊ THANH NGÀ	TRẦN ĐỨC HÙNG	LÊ TIẾN CƯỜNG	TẶNG VĂN VƯƠNG	TỶ LỆ: 1/100	

SƠ HỌA MẶT BẰNG PHÁT QUANG

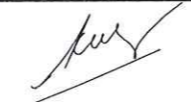
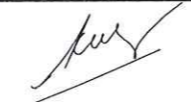
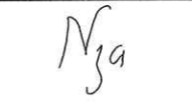

CỤC QUẢN LÝ ĐỀ ĐIỀU VÀ PCTT
PHÒNG QUẢN LÝ ĐỀ ĐIỀU

THẨM ĐỊNH
Theo Văn bản số...324.../BC-QLDD
ngày 30 tháng 9 năm 2025

CHỦ ĐẦU TƯ	CHI CỤC QUẢN LÝ TÀI NGUYÊN NƯỚC VÀ PHÒNG CHỐNG THIÊN TAI	DỰ ÁN: DUY TU BẢO DƯỠNG ĐỀ ĐIỀU NĂM 2025, THÀNH PHỐ HẢI PHÒNG HẠNG MỤC: CHỈNH TRANG, PHÁT QUANG MÃI ĐỀ ĐOẠN TỪ K0+000 ĐẾN K10+000 ĐÊ TẢ LẠCH TRAY, PHƯỜNG AN PHONG, PHƯỜNG AN DƯƠNG					GIAI ĐOẠN: BÁO CÁO KINH TẾ KỸ THUẬT	NĂM: 2025
		SỐ HIỆU BẢN VẼ: N° 2507CD -CTĐĐ-III-Đ5-PQ - 01						
 TRUNG TÂM CHÍNH SÁCH VÀ KỸ THUẬT PHÒNG, CHỐNG THIÊN TAI ĐỊA CHỈ: SỐ 54 NGÕ 102, TRƯỜNG CHINH, KIM LIÊN, HÀ NỘI WEBSITE: WWW.DMPTC.GOV.VN; EMAIL: TRUNGAMPCTT@VNDMA.GOV.VN ĐIỆN THOẠI: 024.32151013; FAX: 024.37336647		PHÒNG GIÁM ĐỐC	PHÒNG KTCTĐĐ	CHỦ NHIỆM CT	CHỦ TRÌ THIẾT KẾ	THIẾT KẾ		
		 NGUYỄN PHƯƠNG NAM	 NGUYỄN THÀNH KIẾN	 MAI THỊ THANH NGÀ	 TRẦN ĐỨC HUNG	 LÊ TIẾN CƯỜNG	 TẶNG VĂN VƯƠNG	SƠ HỌA MẶT BẰNG PHÁT QUANG

SƠ HỌA MẶT BẰNG PHÁT QUANG

Phía sông

Phía đông

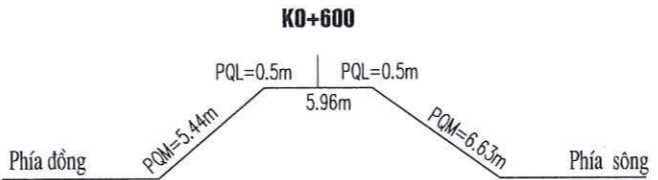
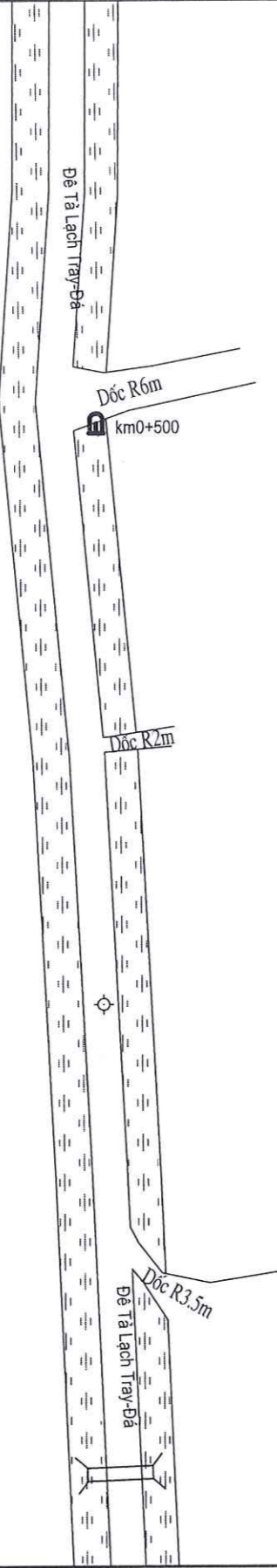

CỤC QUẢN LÝ ĐÈ ĐIỀU VÀ PCTT
PHÒNG QUẢN LÝ ĐÈ ĐIỀU

THẨM ĐỊNH
Theo Văn bản số: 324.../BC-QLĐĐ
ngày 30 tháng 9 năm 2025



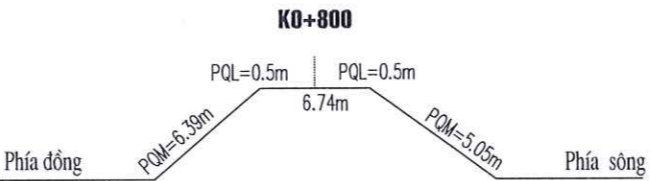
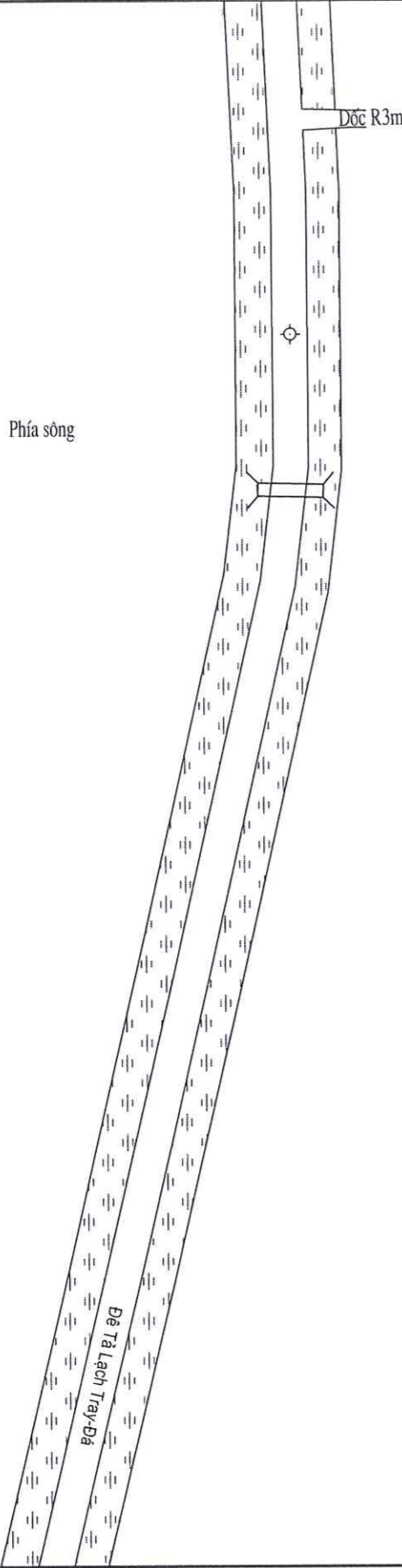

CHỦ ĐẦU TƯ	CHI CỤC QUẢN LÝ TÀI NGUYÊN NƯỚC VÀ PHÒNG CHỐNG THIÊN TAI	DỰ ÁN: DUY TU BẢO DƯỠNG ĐÈ ĐIỀU NĂM 2025, THÀNH PHỐ HẢI PHÒNG					GIAI ĐOẠN: BÁO CÁO KINH TẾ KỸ THUẬT	NĂM: 2025
		HẠNG MỤC: CHỈNH TRANG, PHÁT QUANG MÁI ĐÈ ĐOẠN TỪ K0+000 ĐẾN K10+000 ĐÈ TẢ LẠCH TRAY, PHƯỜNG AN PHONG, PHƯỜNG AN DƯƠNG					SỐ HIỆU BẢN VẼ: N° 2507CĐ - CTĐĐ-III-Đ5-PQ - 03	
	TRUNG TÂM CHÍNH SÁCH VÀ KỸ THUẬT PHÒNG, CHỐNG THIÊN TAI ĐỊA CHỈ: SỐ 54 NGÕ 102, TRƯỜNG CHINH, KIM LIÊN, HÀ NỘI WEBSITE: WWW.DMPTC.GOV.VN; EMAIL: TRUNGTAAMPCTT@VNDMA.GOV.VN ĐIỆN THOẠI: 024.32151013; FAX: 024.37336647	PHÓ GIÁM ĐỐC	PHÒNG KTCTĐĐ	CHỦ NHIỆM CT	CHỦ TRÌ THIẾT KẾ	THIẾT KẾ		
		 NGUYỄN PHƯƠNG NAM	 NGUYỄN THÀNH KIÊN	 MAI THỊ THANH NGÀ	 TRẦN ĐỨC HÙNG	 LÊ TIẾN CƯỜNG	 TĂNG VĂN VƯƠNG	SƠ HỌA MẶT BẰNG PHÁT QUANG
							HOÀN THÀNH: 2025	

SƠ HỌA MẶT BẰNG PHÁT QUANG

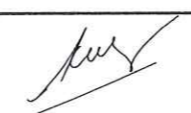
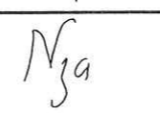
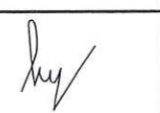

CỤC QUẢN LÝ ĐÈ ĐIỀU VÀ PCTT
PHÒNG QUẢN LÝ ĐÈ ĐIỀU

THẨM ĐỊNH
Theo Văn bản số 324/BC-QLDD
ngày 30 tháng 9 năm 2025

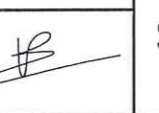
CHỦ ĐẦU TƯ	CHI CỤC QUẢN LÝ TÀI NGUYÊN NƯỚC VÀ PHÒNG CHỐNG THIÊN TAI					DỰ ÁN: DUY TU BẢO DƯỠNG ĐÈ ĐIỀU NĂM 2025, THÀNH PHỐ HẢI PHÒNG HANG MỤC: CHÍNH TRANG, PHÁT QUANG MÁI ĐÈ ĐOẠN TỪ K0+000 ĐẾN K10+000 ĐÈ TẢ LẠCH TRAY, PHƯỜNG AN PHONG, PHƯỜNG AN DƯƠNG			GIAI ĐOẠN: BÁO CÁO KINH TẾ KỸ THUẬT	NĂM: 2025
	TRUNG TÂM CHÍNH SÁCH VÀ KỸ THUẬT PHÒNG, CHỐNG THIÊN TAI					PHÒNG KTCĐĐ	CHỦ NHIỆM CT	CHỦ TRÌ THIẾT KẾ	THIẾT KẾ	
 TRUNG TÂM CHÍNH SÁCH VÀ KỸ THUẬT PHÒNG, CHỐNG THIÊN TAI ĐỊA CHỈ: SỐ 54 NGÕ 102, TRƯỜNG CHINH, KIM LIÊN, HÀ NỘI WEBSITE: WWW.DMPTC.GOV.VN; EMAIL: TRUNGAMPCTT@VNDMA.GOV.VN ĐIỆN THOẠI: 024.32151013; FAX: 024.37336647	 TRUNG TÂM CHÍNH SÁCH VÀ KỸ THUẬT PHÒNG, CHỐNG THIÊN TAI					 NGUYỄN THÀNH KIÊN	 MAI THỊ THANH NGA	 TRẦN ĐỨC HUNG	 LÊ TIẾN CƯỜNG	 TĂNG VĂN VƯƠNG
	SƠ HỌA MẶT BẰNG PHÁT QUANG									HOÀN THÀNH: 2025



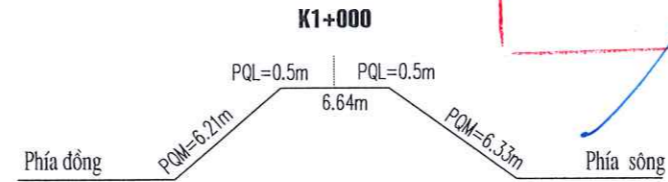

SƠ HỌA MẶT BẰNG PHÁT QUANG

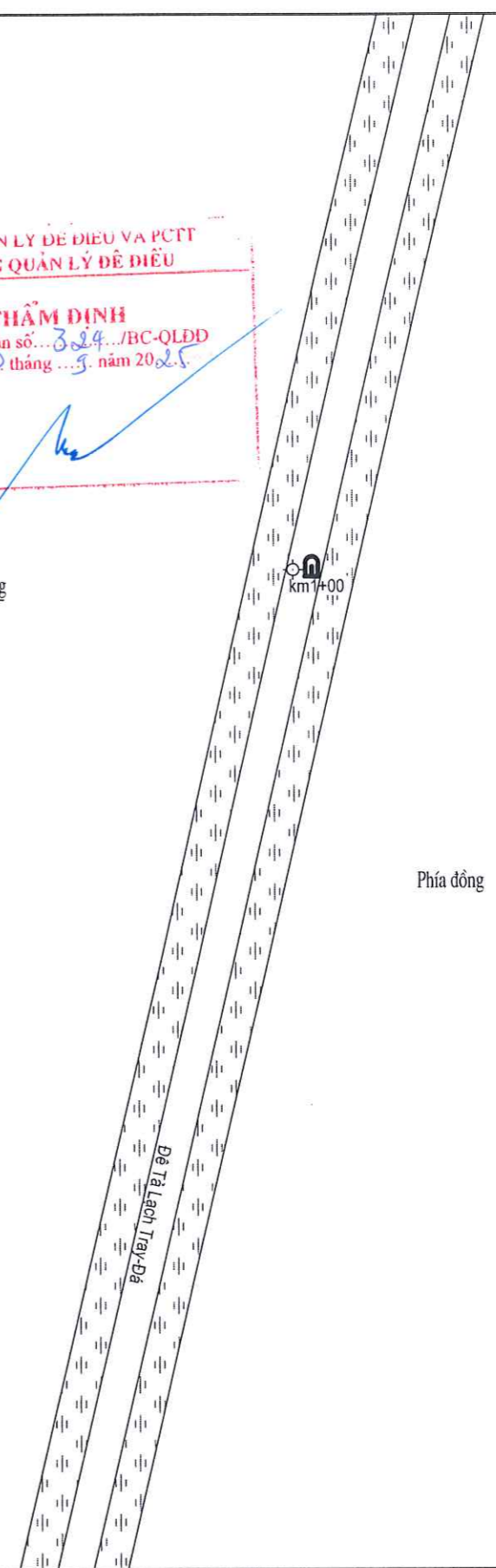

CỤC QUẢN LÝ ĐÊ ĐIỀU VÀ PCTT
PHÒNG QUẢN LÝ ĐÊ ĐIỀU

THẨM ĐỊNH
Theo Văn bản số... 324.../BC-QLDD
ngày... 30 tháng... 5 năm 2025

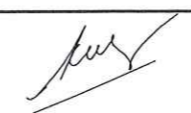
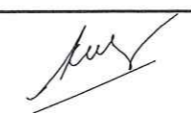
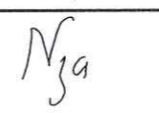
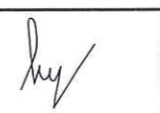

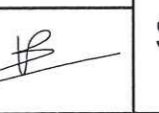
CHỦ ĐẦU TƯ	CHI CỤC QUẢN LÝ TÀI NGUYÊN NƯỚC VÀ PHÒNG CHỐNG THIÊN TAI	DỰ ÁN: DUY TU BẢO DƯỠNG ĐÊ ĐIỀU NĂM 2025, THÀNH PHỐ HẢI PHÒNG HẠNG MỤC: CHÍNH TRANG, PHÁT QUANG MÁI ĐÊ ĐOẠN TỪ K0+000 ĐẾN K10+000 ĐÊ TẢ LẠCH TRAY, PHƯỜNG AN PHONG, PHƯỜNG AN DƯƠNG					GIAI ĐOẠN: BÁO CÁO KINH TẾ KỸ THUẬT	NĂM: 2025
							SỐ HIỆU BẢN VẼ: N° 2507CĐ -CTĐĐ-III-Đ5-PQ - 05	
 TRUNG TÂM CHÍNH SÁCH VÀ KỸ THUẬT PHÒNG, CHỐNG THIÊN TAI ĐỊA CHỈ: SỐ 54 NGÕ 102, TRƯỜNG CHINH, KIM LIÊN, HÀ NỘI WEBSITE: WWW.DMPTC.GOV.VN; EMAIL: TRUNGAMPCT@VNDMA.GOV.VN ĐIỆN THOẠI: 024.32151013; FAX: 024.37336647		PHÓ GIÁM ĐỐC	PHÒNG KCTĐĐ	CHỦ NHIỆM CT	CHỦ TRÌ THIẾT KẾ	THIẾT KẾ		
		 NGUYỄN PHƯƠNG NAM	 NGUYỄN THÀNH KIẾN	 MAI THỊ THANH NGÀ	 TRẦN ĐỨC HÙNG	 LÊ TIẾN CƯỜNG	 TẶNG VĂN VƯƠNG	SƠ HỌA MẶT BẰNG PHÁT QUANG

SƠ HỌA MẶT BẰNG PHÁT QUANG

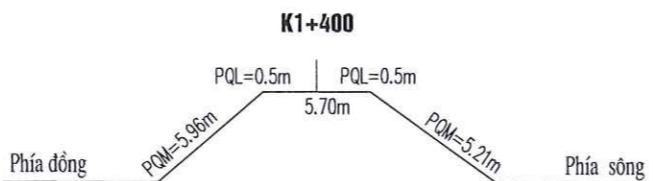
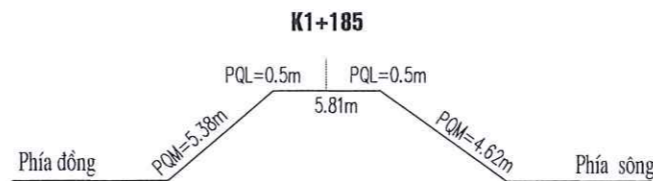

PHÒNG QUẢN LÝ ĐỀ ĐIỀU VÀ T.C.T.T
TUẨM ĐỊNH
 Theo Văn bản số: 324.../BC-QLDD
 ngày 30 tháng 9 năm 2025





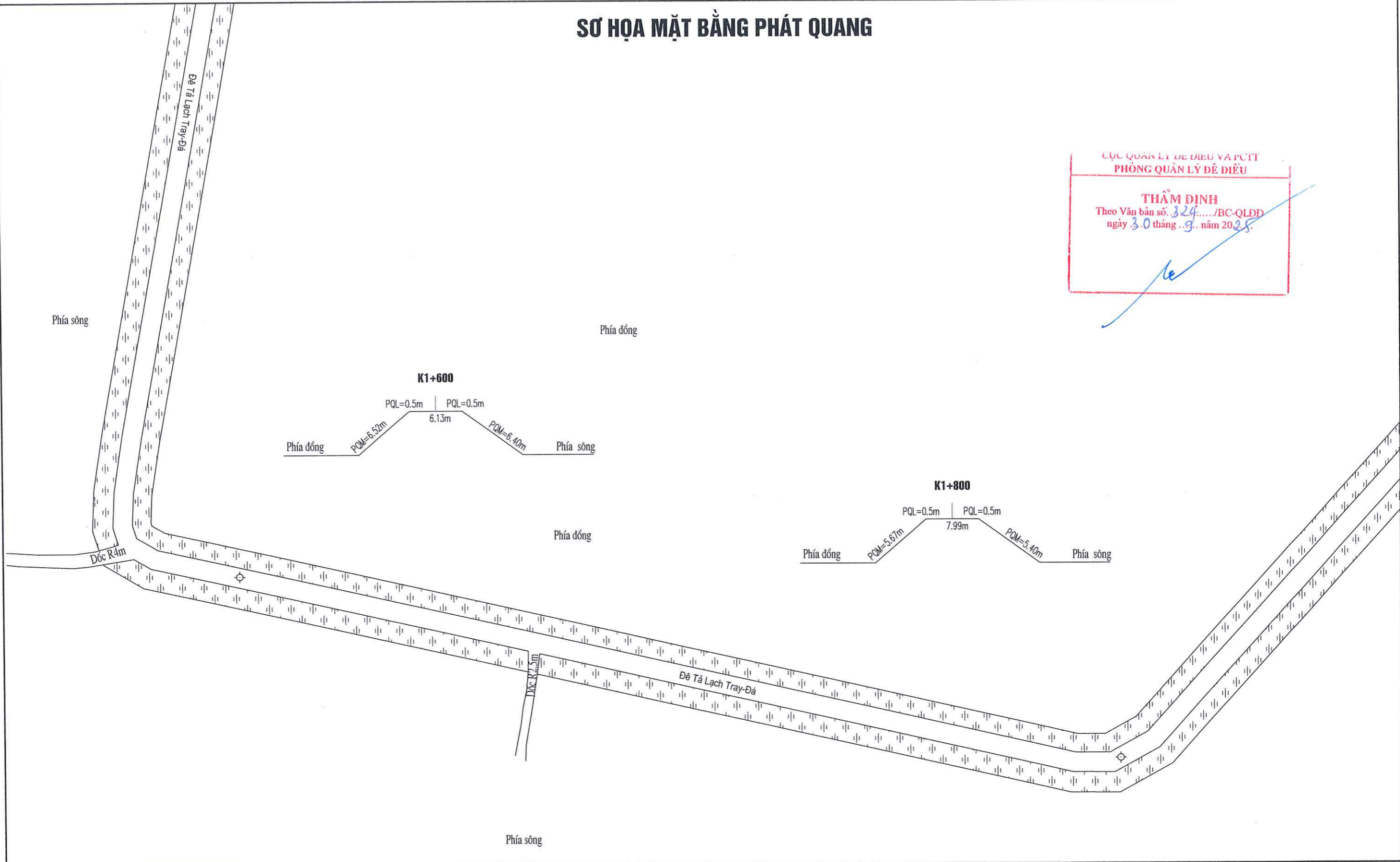

CHỦ ĐẦU TƯ	CHI CỤC QUẢN LÝ TÀI NGUYÊN NƯỚC VÀ PHÒNG CHỐNG THIÊN TAI	DỰ ÁN: DUY TU BẢO DƯỠNG ĐỀ ĐIỀU NĂM 2025, THÀNH PHỐ HẢI PHÒNG HẠNG MỤC: CHÍNH TRANG, PHÁT QUANG MÃI ĐỀ ĐOẠN TỪ K0+000 ĐẾN K10+000 ĐỀ TẢ LẠCH TRAY, PHƯỜNG AN PHONG, PHƯỜNG AN DƯƠNG					GIAI ĐOẠN: BÁO CÁO KINH TẾ KỸ THUẬT	NĂM: 2025
							SỐ HIỆU BẢN VẼ: N° 2507CD -CTĐĐ-III-Đ5-PQ - 06	
 TRUNG TÂM CHÍNH SÁCH VÀ KỸ THUẬT PHÒNG, CHỐNG THIÊN TAI ĐỊA CHỈ: SỐ 54 NGÕ 102, TRƯỜNG CHINH, KIM LIÊN, HÀ NỘI WEBSITE: WWW.DMPTC.GOV.VN; EMAIL: TRUNGAMPCTT@VNDMA.GOV.VN ĐIỆN THOẠI: 024.32151013; FAX: 024.37336647	TRUNG TÂM CHÍNH SÁCH VÀ KỸ THUẬT PHÒNG, CHỐNG THIÊN TAI PHÒNG CHỐNG THIÊN TAI	PHÒNG KTCTĐĐ	CHỦ NHIỆM CT	CHỦ TRÌ THIẾT KẾ	THIẾT KẾ			
	NGUYỄN PHƯƠNG NAM NGUYỄN THÀNH KIÊN MAI THỊ THANH NGÀ TRẦN ĐỨC HÙNG LÊ TIẾN CƯỜNG TĂNG VĂN VƯƠNG					SƠ HỌA MẶT BẰNG PHÁT QUANG		
							HOÀN THÀNH: 2025	

SƠ HỌA MẶT BẰNG PHÁT QUANG

CỤC QUẢN LÝ ĐÊ ĐIỀU VÀ PCTT
PHÒNG QUẢN LÝ ĐÊ ĐIỀU

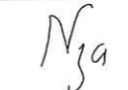
THẨM ĐỊNH
Theo Văn bản số: 324...../BC-QLDD
ngày 3.0 tháng ... năm 2025.



CHỦ ĐẦU TƯ	CHI CỤC QUẢN LÝ TÀI NGUYÊN NƯỚC VÀ PHÒNG CHỐNG THIÊN TAI	DỰ ÁN: DUY TU BẢO DƯỠNG ĐÊ ĐIỀU NĂM 2025, THÀNH PHỐ HẢI PHÒNG					GIAI ĐOẠN: BÁO CÁO KINH TẾ KỸ THUẬT	NĂM: 2025
		HẠNG MỤC: CHỈNH TRANG, PHÁT QUANG MÃI ĐÊ ĐOẠN TỪ K0+000 ĐẾN K10+000 ĐÊ TẢ LẠCH TRAY, PHƯỜNG AN PHONG, PHƯỜNG AN DƯƠNG					SỐ HIỆU BẢN VẼ: N° 2507CĐ -CTĐĐ-III-Đ5-PQ - 07	
 <p>TRUNG TÂM CHÍNH SÁCH VÀ KỸ THUẬT PHÒNG, CHỐNG THIÊN TAI ĐỊA CHỈ: SỐ 54 NGÕ 102, TRƯỜNG CHINH, KIM LIÊN, HÀ NỘI WEBSITE: WWW.DMPTC.GOV.VN; EMAIL: TRUNGTAMPCT@VNDMA.GOV.VN ĐIỆN THOẠI: 024.32151013; FAX: 024.37336647</p>	 <p>TRUNG TÂM CHÍNH SÁCH VÀ KỸ THUẬT PHÒNG, CHỐNG THIÊN TAI</p>	PHÒNG KTCTĐĐ	CHỦ NHIỆM CT	CHỦ TRÌ THIẾT KẾ	THIẾT KẾ			
		 NGUYỄN THÀNH KIÊN	 MAI THỊ THANH NGA	 TRẦN ĐỨC HUNG	 LÊ TIẾN CƯỜNG	 TĂNG VĂN VƯƠNG	SƠ HỌA MẶT BẰNG PHÁT QUANG	
							HOÀN THÀNH: 2025	

SƠ HỌA MẶT BẰNG PHÁT QUANG

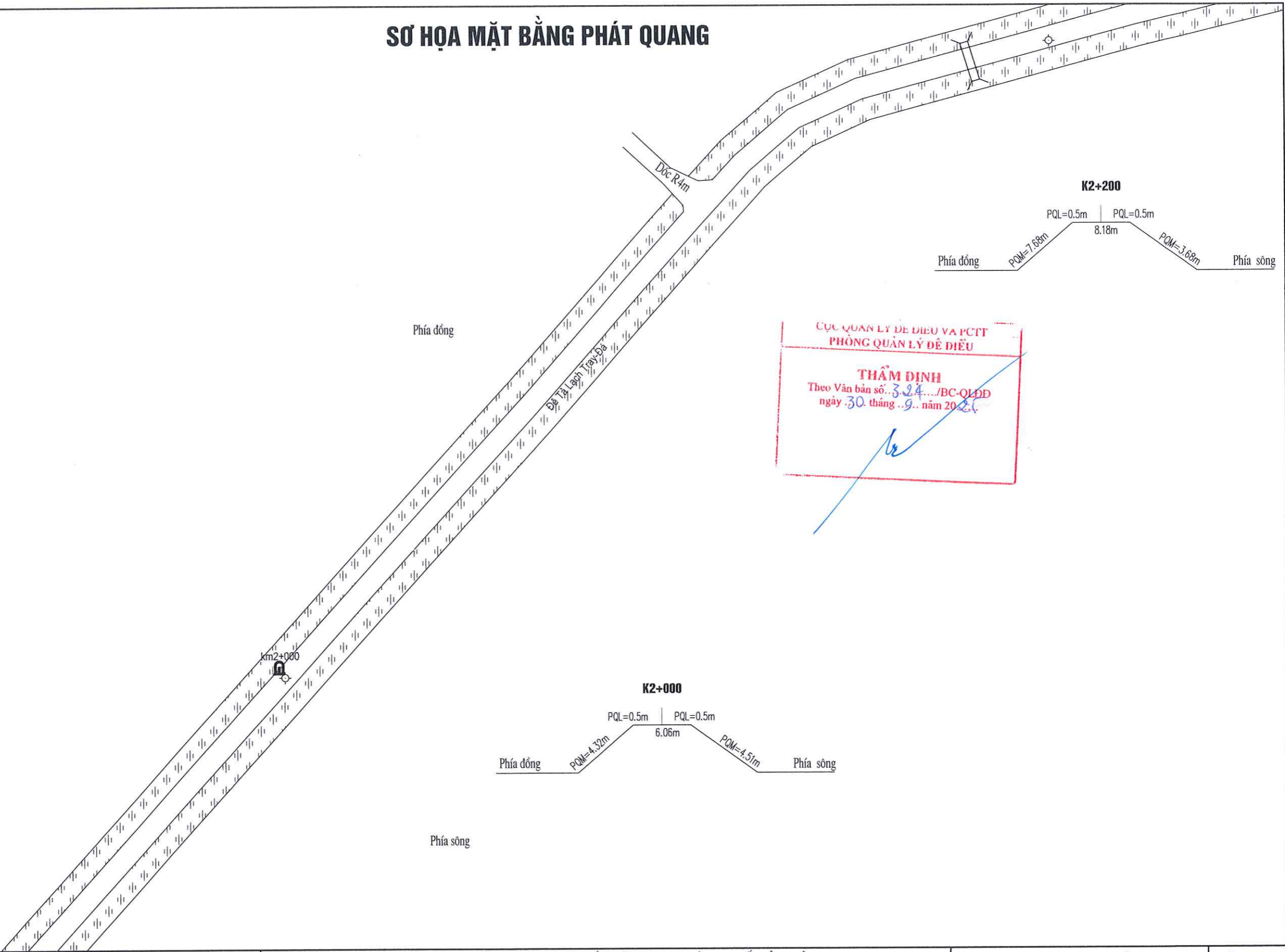

CỤC QUẢN LÝ ĐÊ ĐIỀU VÀ PCTT
PHÒNG QUẢN LÝ ĐÊ ĐIỀU
THẨM ĐỊNH
 Theo Văn bản số 3.24.../BC-QLDD
 ngày 30 tháng 9 năm 2024

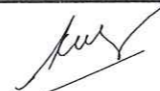
CHỦ ĐẦU TƯ	CHI CỤC QUẢN LÝ TÀI NGUYÊN NƯỚC VÀ PHÒNG CHỐNG THIÊN TAI	DỰ ÁN: DUY TU BẢO DƯỠNG ĐÊ ĐIỀU NĂM 2025, THÀNH PHỐ HẢI PHÒNG HẠNG MỤC: CHỈNH TRANG, PHÁT QUANG MÃI ĐÊ ĐOẠN TỪ K0+000 ĐẾN K10+000 ĐÊ TẢ LẠCH TRAY, PHƯỜNG AN PHONG, PHƯỜNG AN DƯƠNG					GIAI ĐOẠN: BÁO CÁO KINH TẾ KỸ THUẬT SỐ HIỆU BẢN VẼ: N° 2507CĐ -CTĐĐ-III-Đ5-PQ - 08	NĂM: 2025
	TRUNG TÂM CHÍNH SÁCH VÀ KỸ THUẬT PHÒNG, CHỐNG THIÊN TAI ĐỊA CHỈ: SỐ 54 NGÕ 102, TRƯỜNG CHINH, KIM LIÊN, HÀ NỘI WEBSITE: WWW.DMPTC.GOV.VN; EMAIL: TRUNGAMPCTT@VNDMA.GOV.VN ĐIỆN THOẠI: 024.32151013; FAX: 024.37336647	PHÒNG KTCTĐĐ  NGUYỄN THÀNH KIẾN	CHỦ NHIỆM CT MAI THỊ THANH NGA	CHỦ TRÌ THIẾT KẾ TRẦN ĐỨC HUNG	THIẾT KẾ LÊ TIẾN CƯỜNG	TẮNG VĂN VƯƠNG	SƠ HỌA MẶT BẰNG PHÁT QUANG	



SƠ HỌA MẶT BẰNG PHÁT QUANG

CỤC QUẢN LÝ ĐỀ ĐIỀU VÀ PCTT
PHÒNG QUẢN LÝ ĐỀ ĐIỀU

THẨM ĐỊNH
Theo Văn bản số...324.../BC-QLDD
ngày...30 tháng...9...năm 2025.

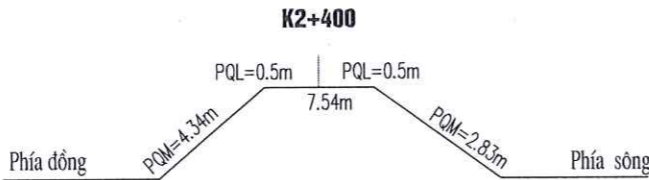

Phía đông

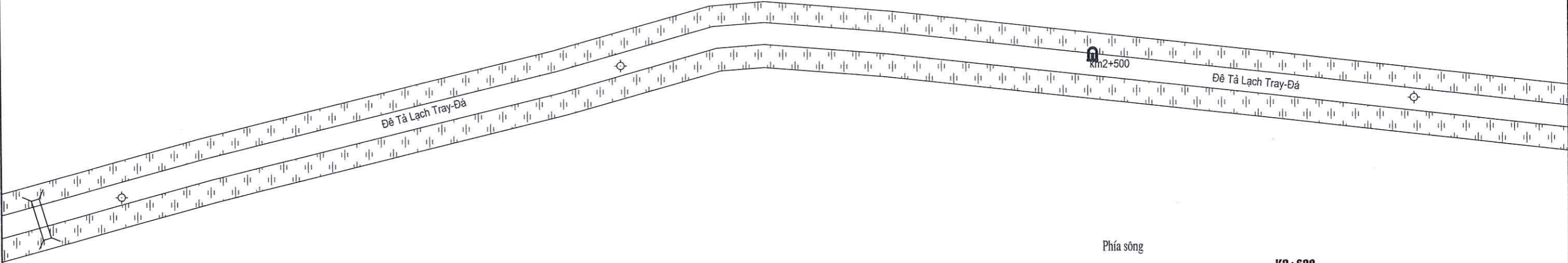

Phía sông

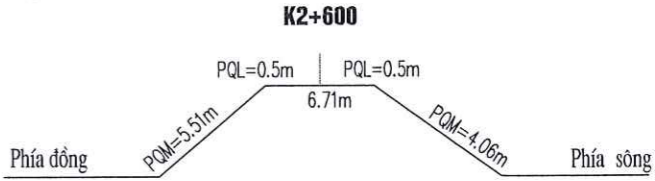
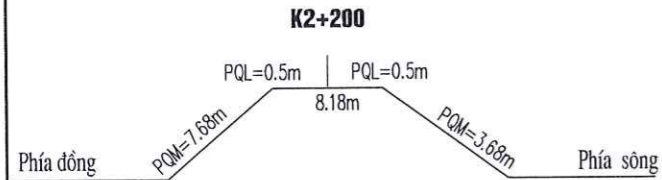

CHỦ ĐẦU TƯ	CHI CỤC QUẢN LÝ TÀI NGUYÊN NƯỚC VÀ PHÒNG CHỐNG THIÊN TAI					DỰ ÁN: DUY TU BẢO DƯỠNG ĐỀ ĐIỀU NĂM 2025, THÀNH PHỐ HẢI PHÒNG HẠNG MỤC: CHÍNH TRANG, PHÁT QUANG MÃI ĐỀ ĐOẠN TỪ K0+000 ĐẾN K10+000 ĐỀ TẢ LẠCH TRAY, PHƯỜNG AN PHONG, PHƯỜNG AN DƯƠNG		GIAI ĐOẠN: BÁO CÁO KINH TẾ KỸ THUẬT	NĂM: 2025	
	TRUNG TÂM CHÍNH SÁCH VÀ KỸ THUẬT PHÒNG, CHỐNG THIÊN TAI ĐỊA CHỈ: SỐ 54 NGÕ 102, TRƯỜNG CHINH, KIM LIÊN, HÀ NỘI WEBSITE: WWW.DMPTC.GOV.VN; EMAIL: TRUNGTAMPCTT@VNDMA.GOV.VN ĐIỆN THOẠI: 024.32151013; FAX: 024.37336647					PHÒNG KTCT&Đ		SỐ HIỆU BẢN VẼ: N° 2507CĐ -CT&Đ-III-Đ5-PQ - 09		
	TRUNG TÂM CHÍNH SÁCH VÀ KỸ THUẬT PHÒNG, CHỐNG THIÊN TAI					PHÒNG KTCT&Đ	CHỦ NHIỆM CT	CHỦ TRÌ THIẾT KẾ	THIẾT KẾ	
	TRUNG TÂM CHÍNH SÁCH VÀ KỸ THUẬT PHÒNG, CHỐNG THIÊN TAI					NGUYỄN PHƯƠNG NAM	MAI THỊ THANH NGÀ	TRẦN ĐỨC HÙNG	LÊ TIẾN CƯỜNG	TÁNG VĂN VƯƠNG
HOÀN THÀNH: 2025										

SƠ HỌA MẶT BẰNG PHÁT QUANG

CỤC QUẢN LÝ ĐÊ ĐIỀU VÀ PCTT
PHÒNG QUẢN LÝ ĐÊ ĐIỀU

THẨM ĐỊNH
Theo Văn bản số... 324.../BC-QLDD
ngày... 30 tháng... 9 năm 2025

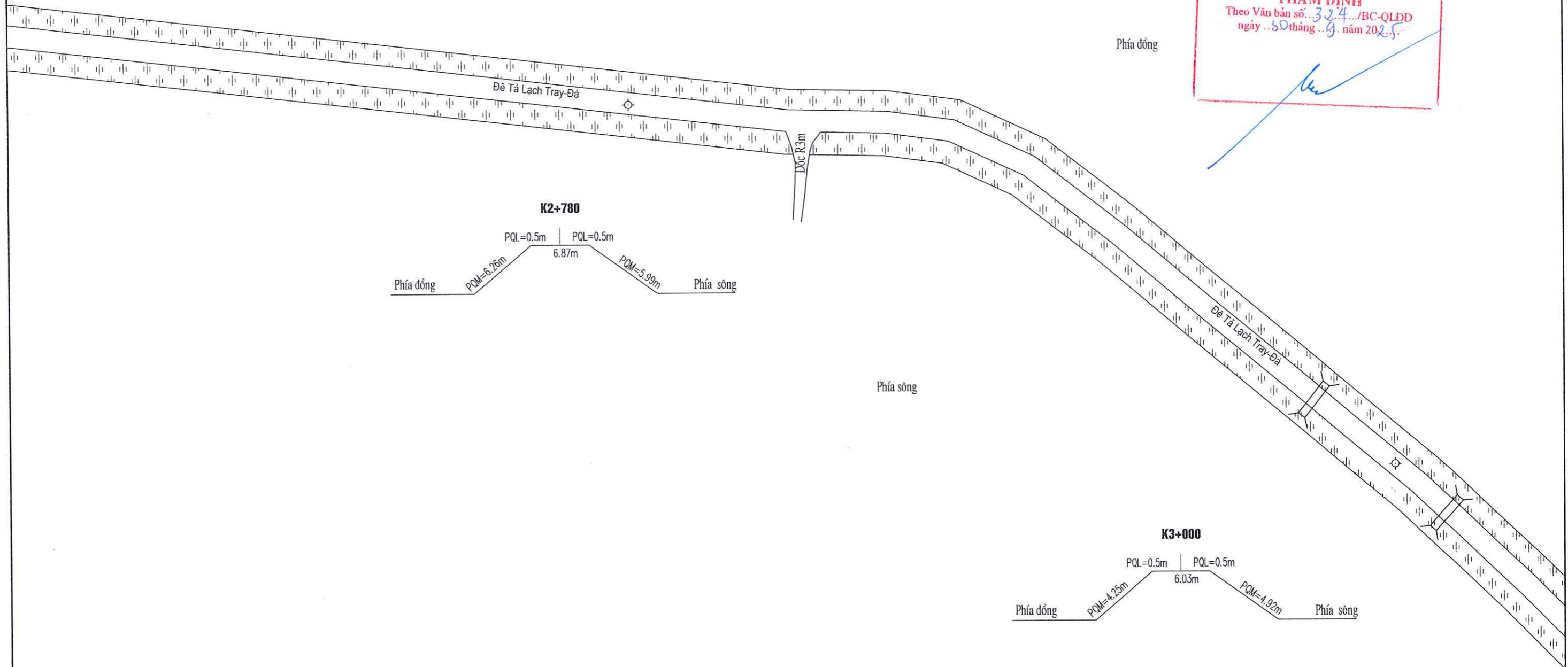

CHỦ ĐẦU TƯ	CHI CỤC QUẢN LÝ TÀI NGUYÊN NƯỚC VÀ PHÒNG CHỐNG THIÊN TAI	DỰ ÁN: DUY TU BẢO DƯỠNG ĐÊ ĐIỀU NĂM 2025, THÀNH PHỐ HẢI PHÒNG					GIAI ĐOẠN: BÁO CÁO KINH TẾ KỸ THUẬT	NĂM: 2025
		HẠNG MỤC: CHỈNH TRANG, PHÁT QUANG MÃI ĐÊ ĐOẠN TỪ K0+000 ĐẾN K10+000 ĐÊ TẢ LẠCH TRAY, PHƯỜNG AN PHONG, PHƯỜNG AN DƯƠNG					SỐ HIỆU BẢN VẼ: N° 2507CĐ -CTĐĐ-III-D5-PQ - 10	
	TRUNG TÂM CHÍNH SÁCH VÀ KỸ THUẬT PHÒNG, CHỐNG THIÊN TAI ĐỊA CHỈ: SỐ 54 NGÕ 102, TRƯỜNG CHINH, KIM LIÊN, HÀ NỘI WEBSITE: WWW.DMPTC.GOV.VN; EMAIL: TRUNGAMPCT@VNDMA.GOV.VN ĐIỆN THOẠI: 024.32151013; FAX: 024.37336647	PHÒNG GIÁM ĐỐC	PHÒNG KCTĐĐ	CHỦ NHIỆM CT	CHỦ TRÌ THIẾT KẾ	THIẾT KẾ		SƠ HỌA MẶT BẰNG PHÁT QUANG
		 NGUYỄN THÀNH KIÊN	 MAI THỊ THANH NGA	 TRẦN ĐỨC HÙNG	 LÊ TIẾN CƯỜNG	 TĂNG VĂN VƯƠNG	HOÀN THÀNH: 2025	

SƠ HỌA MẶT BẰNG PHÁT QUANG

CỤC QUẢN LÝ ĐÊ ĐIỀU VÀ PCTT
PHÒNG QUẢN LÝ ĐÊ ĐIỀU

THẨM ĐỊNH
Theo Văn bản số...3.24.../BC-QLDD
ngày...30... tháng...9... năm 2025.

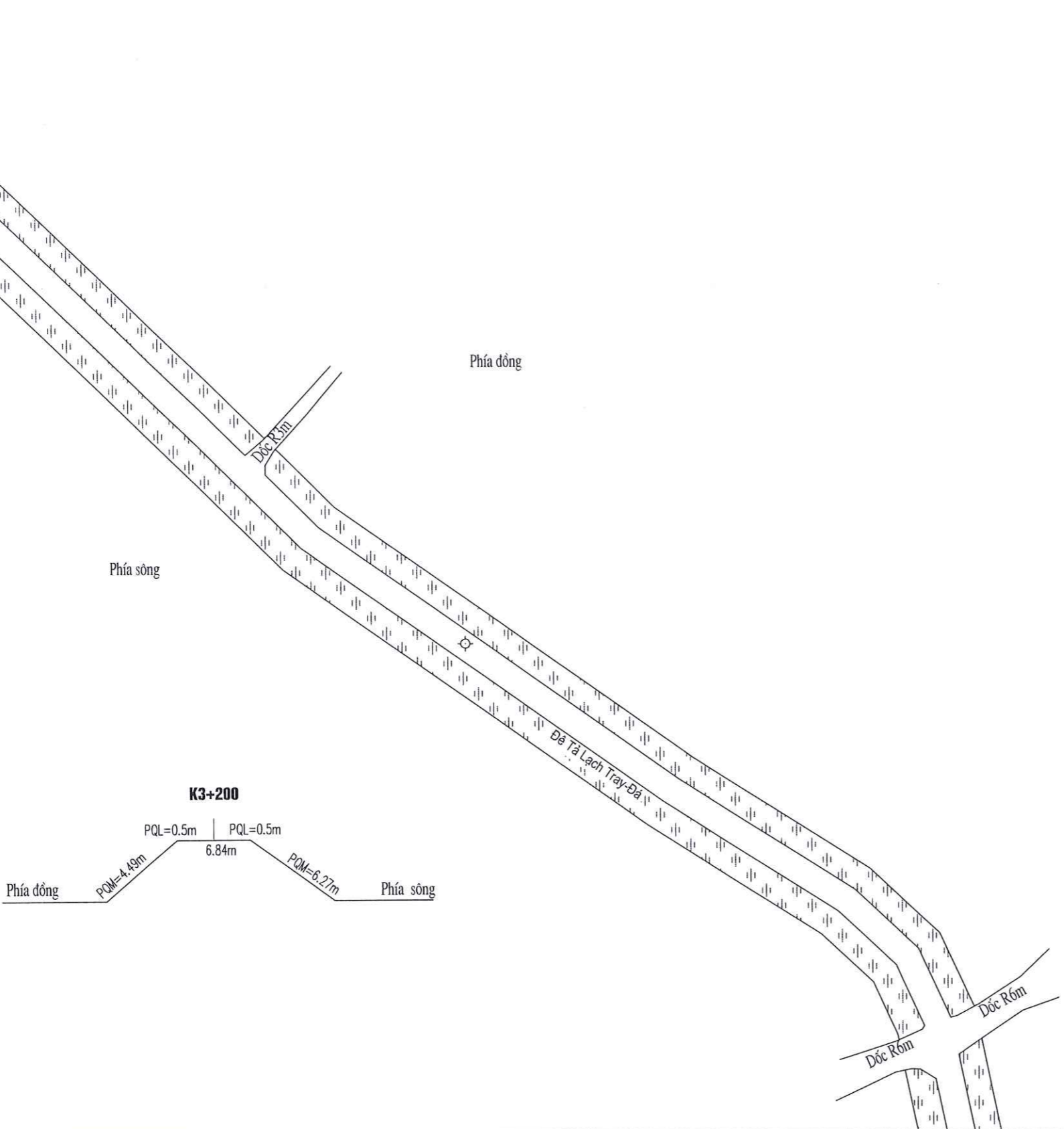





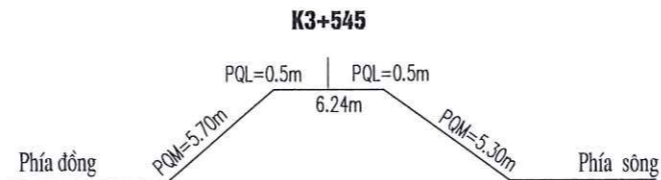
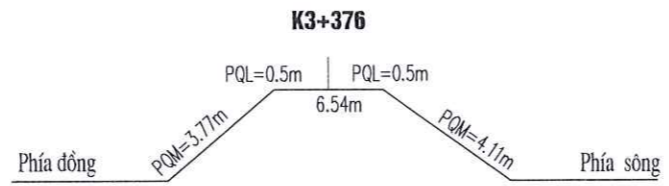
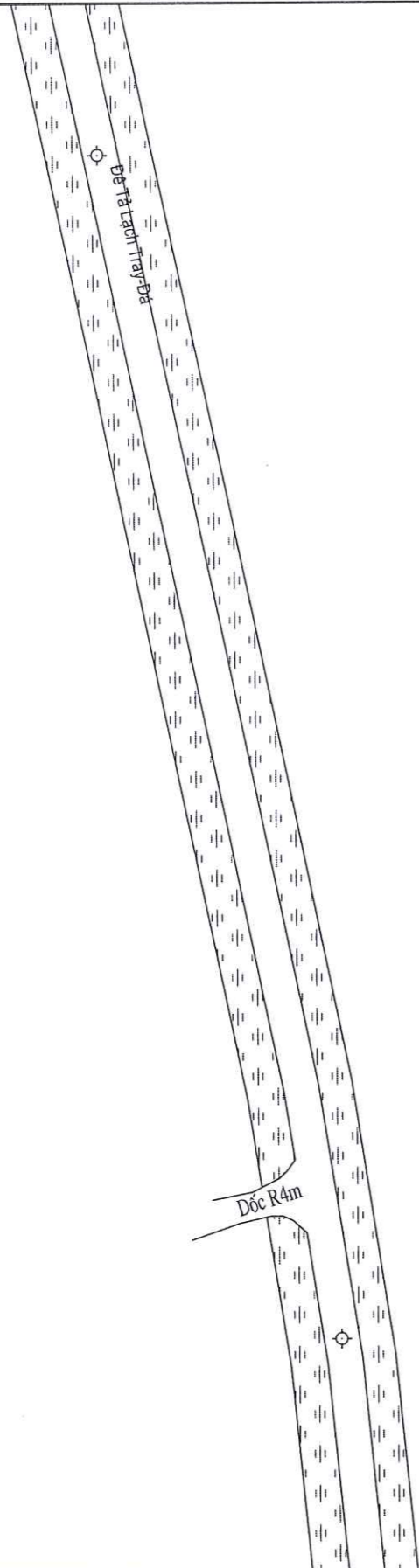

CHỦ ĐẦU TƯ	CHI CỤC QUẢN LÝ TÀI NGUYÊN NƯỚC VÀ PHÒNG CHỐNG THIÊN TAI	DỰ ÁN: DUY TU BẢO DƯỠNG ĐÊ ĐIỀU NĂM 2025, THÀNH PHỐ HẢI PHÒNG					GIAI ĐOẠN: BÁO CÁO KINH TẾ KỸ THUẬT	NĂM: 2025
		HANG MỤC: CHÍNH TRANG, PHÁT QUANG MÃI ĐỀ ĐOẠN TỪ K0+000 ĐẾN K10+000 ĐÊ TẢ LẠCH TRAY, PHƯỜNG AN PHONG, PHƯỜNG AN DƯƠNG					SỐ HIỆU BẢN VẼ: N° 2507CĐ -CTĐĐ-III-Đ5-PQ - 11	
<p>TRUNG TÂM CHÍNH SÁCH VÀ KỸ THUẬT PHÒNG, CHỐNG THIÊN TAI</p> <p>ĐỊA CHỈ: SỐ 54 NGÕ 102, TRƯỜNG CHINH, KIM LIÊN, HÀ NỘI</p> <p>WEBSITE: WWW.DMPTC.GOV.VN; EMAIL: TRUNGTAMPCT@VNDMA.GOV.VN</p> <p>ĐIỆN THOẠI: 024.32151013; FAX: 024.37336647</p>	TRUNG PHÓ GIÁM ĐỐC	PHÒNG KTCTĐĐ	CHỦ NHIỆM CT	CHỦ TRÌ THIẾT KẾ	THIẾT KẾ			
							SƠ HỌA MẶT BẰNG PHÁT QUANG	
	NGUYỄN THÀNH KIẾN	MAI THỊ THANH NGA	TRẦN ĐỨC HUNG	LÊ TIẾN CƯỜNG	TĂNG VĂN VƯƠNG	HOÀN THÀNH: 2025		

SƠ HỌA MẶT BẰNG PHÁT QUANG



CỤC QUẢN LÝ ĐÊ ĐIỀU VÀ PCTT
PHÒNG QUẢN LÝ ĐÊ ĐIỀU

THẨM ĐỊNH
Theo Văn bản số 324.../BC-QLDD
ngày 30 tháng 9 năm 2025

CHỦ ĐẦU TƯ	CHI CỤC QUẢN LÝ TÀI NGUYÊN NƯỚC VÀ PHÒNG CHỐNG THIÊN TAI	DỰ ÁN: DUY TU BẢO DƯỠNG ĐÊ ĐIỀU NĂM 2025, THÀNH PHỐ HẢI PHÒNG					GIAI ĐOẠN: BÁO CÁO KINH TẾ KỸ THUẬT	NĂM: 2025
		HẠNG MỤC: CHỈNH TRANG, PHÁT QUANG MÃI ĐÊ ĐOẠN TỪ K0+000 ĐẾN K10+000 ĐÊ TẢ LẠCH TRAY, PHƯỜNG AN PHONG, PHƯỜNG AN DƯƠNG					SỐ HIỆU BẢN VẼ: N° 2507CD -CTĐĐ-III-Đ5-PQ - 12	
 TRUNG TÂM CHÍNH SÁCH VÀ KỸ THUẬT PHÒNG, CHỐNG THIÊN TAI ĐỊA CHỈ: SỐ 54 NGÕ 102, TRƯỜNG CHINH, KIM LIÊN, HÀ NỘI WEBSITE: WWW.DMPTC.GOV.VN; EMAIL: TRUNGTAAMPCTT@VNDMA.GOV.VN ĐIỆN THOẠI: 024.32151013; FAX: 024.37336647	 PHÓ GIÁM ĐỐC TRUNG TÂM CHÍNH SÁCH VÀ KỸ THUẬT PHÒNG, CHỐNG THIÊN TAI HIỆN TẠI NGUYỄN PHƯƠNG NAM	PHÒNG KTCTĐĐ	CHỦ NHIỆM CT	CHỦ TRÌ THIẾT KẾ	THIẾT KẾ		SƠ HỌA MẶT BẰNG PHÁT QUANG	
		NGUYỄN THÀNH KIÊN 	MAI THỊ THANH NGÀ 	TRẦN ĐỨC HÙNG 	LÊ TIẾN CƯỜNG 	TẶNG VĂN VƯƠNG 		HOÀN THÀNH: 2025

SƠ HỌA MẶT BẰNG PHÁT QUANG

Phía sông

Phía đồng

Dốc R5m





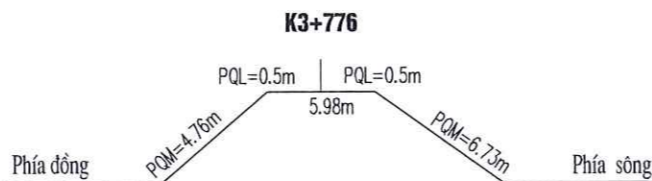

Đê Tả Lạch Tray-Đá

Đê Tả Lạch Tray-Đá

CỤC QUẢN LÝ ĐÊ ĐIỀU VÀ PCIT
PHÒNG QUẢN LÝ ĐÊ ĐIỀU

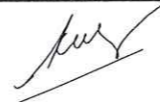
THẨM ĐỊNH
Theo Văn bản số...3.24.../BC-QLDD
ngày 30 tháng 9 năm 2025







CHỦ ĐẦU TƯ 	CHI CỤC QUẢN LÝ TÀI NGUYÊN NƯỚC VÀ PHÒNG CHỐNG THIÊN TAI TRUNG TÂM CHÍNH SÁCH VÀ KỸ THUẬT PHÒNG, CHỐNG THIÊN TAI ĐỊA CHỈ: SỐ 54 NGÕ 102, TRƯỜNG CHINH, KIM LIÊN, HÀ NỘI WEBSITE: WWW.DMPTC.GOV.VN; EMAIL: TRUNGAMPCT@VNDMA.GOV.VN ĐIỆN THOẠI: 024.32151013; FAX: 024.37336647	DỰ ÁN: DUY TU BẢO DƯỠNG ĐÊ ĐIỀU NĂM 2025, THÀNH PHỐ HẢI PHÒNG HANG MỤC: CHỈNH TRANG, PHÁT QUANG MÃI ĐÊ ĐOẠN TỪ K0+000 ĐẾN K10+000 ĐÊ TẢ LẠCH TRAY, PHƯỜNG AN PHONG, PHƯỜNG AN DƯƠNG					GIAI ĐOẠN: BÁO CÁO KINH TẾ KỸ THUẬT	NĂM: 2025
		SỐ HIỆU BẢN VẼ: N° 2507CĐ -CTĐĐ-III-Đ5-PQ - 13					SƠ HỌA MẶT BẰNG PHÁT QUANG	
		PHÒNG KTCTĐĐ  NGUYỄN THÀNH KIÊN	CHỦ NHIỆM CT Nga MAI THỊ THANH NGÀ	CHỦ TRÌ THIẾT KẾ  TRẦN ĐỨC HUNG	THIẾT KẾ   LÊ TIẾN CƯỜNG TẶNG VĂN VƯƠNG			HOÀN THÀNH: 2025

SƠ HỌA MẶT BẰNG PHÁT QUANG

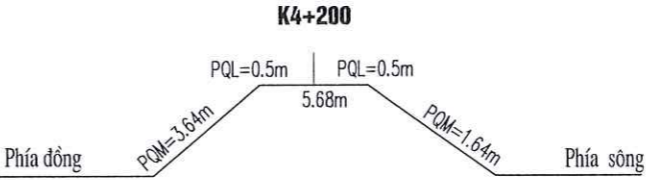
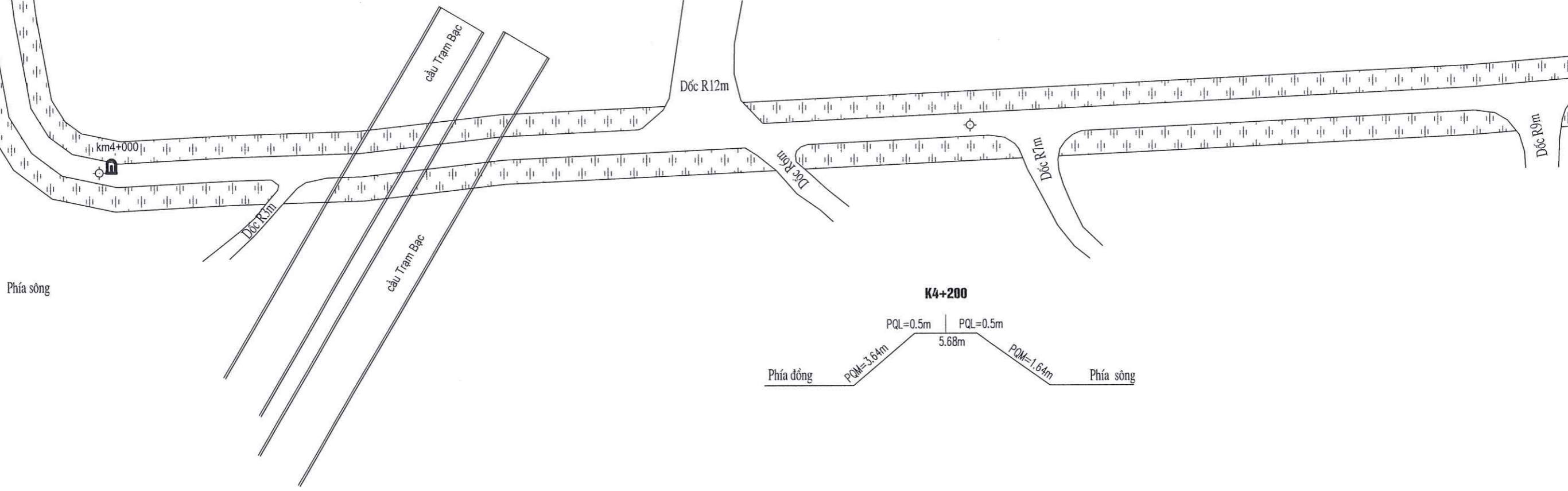
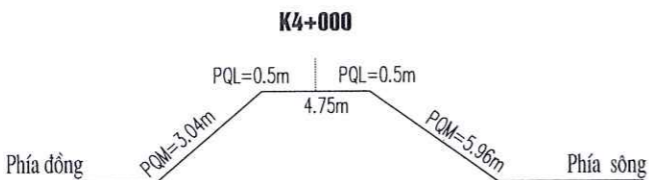
CỤC QUẢN LÝ ĐỀ ĐIỀU VÀ PCTT
PHÒNG QUẢN LÝ ĐỀ ĐIỀU



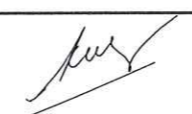
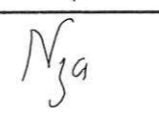
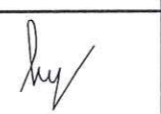

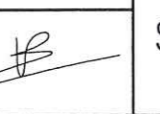

THẨM ĐỊNH
Theo Văn bản số 324/BC-QLDD
ngày 30 tháng 9 năm 2025

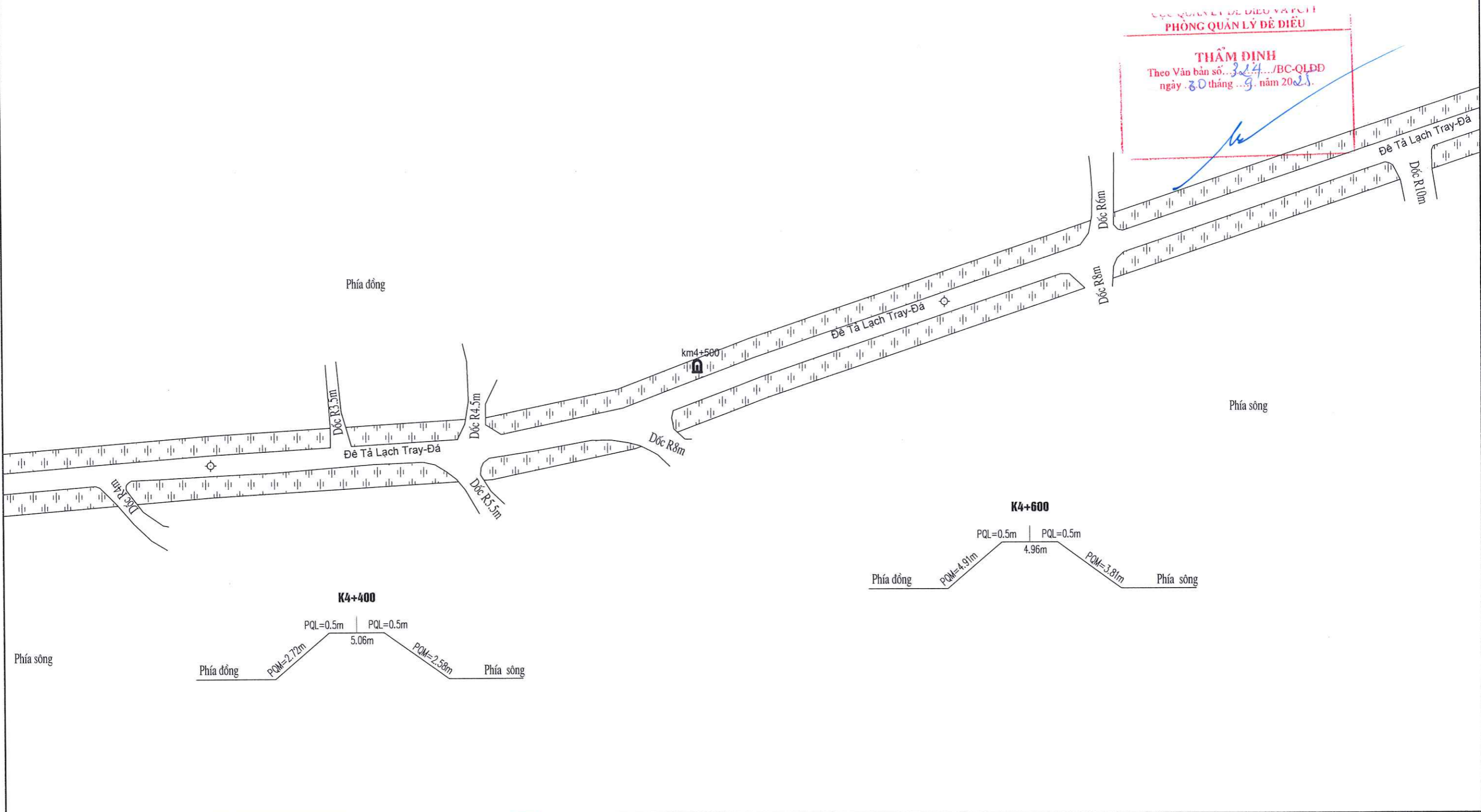

CHỦ ĐẦU TƯ	CHI CỤC QUẢN LÝ TÀI NGUYÊN NƯỚC VÀ PHÒNG CHỐNG THIÊN TAI		DỰ ÁN: DUY TU BẢO DƯỠNG ĐỀ ĐIỀU NĂM 2025, THÀNH PHỐ HẢI PHÒNG				GIAI ĐOẠN: BÁO CÁO KINH TẾ KỸ THUẬT	NĂM: 2025
			HẠNG MỤC: CHỈNH TRANG, PHÁT QUANG MÃI ĐỀ ĐOẠN TỪ K0+000 ĐẾN K10+000 ĐỂ TẢ LẠCH TRAY, PHƯỜNG AN PHONG, PHƯỜNG AN DƯƠNG				SỐ HIỆU BẢN VẼ: N° 2507CĐ -CTĐĐ-III-D5-PQ - 14	
 TRUNG TÂM CHÍNH SÁCH VÀ KỸ THUẬT PHÒNG, CHỐNG THIÊN TAI ĐỊA CHỈ: SỐ 54 NGÕ 102, TRƯỜNG CHINH, KIM LIÊN, HÀ NỘI WEBSITE: WWW.DMPTC.GOV.VN; EMAIL: TRUNGTAAMPCTT@VNDMA.GOV.VN ĐIỆN THOẠI: 024.32151013; FAX: 024.37336647		PHÒNG KCTĐĐ	CHỦ NHIỆM CT	CHỦ TRÌ THIẾT KẾ	THIẾT KẾ		SƠ HỌA MẶT BẰNG PHÁT QUANG	
		 NGUYỄN THÀNH KIẾN	 MAI THỊ THANH NGA	 TRẦN ĐỨC HƯNG	 LÊ TIẾN CƯỜNG	 TĂNG VĂN VƯƠNG		
							HOÀN THÀNH: 2025	

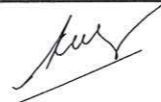
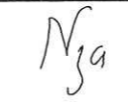





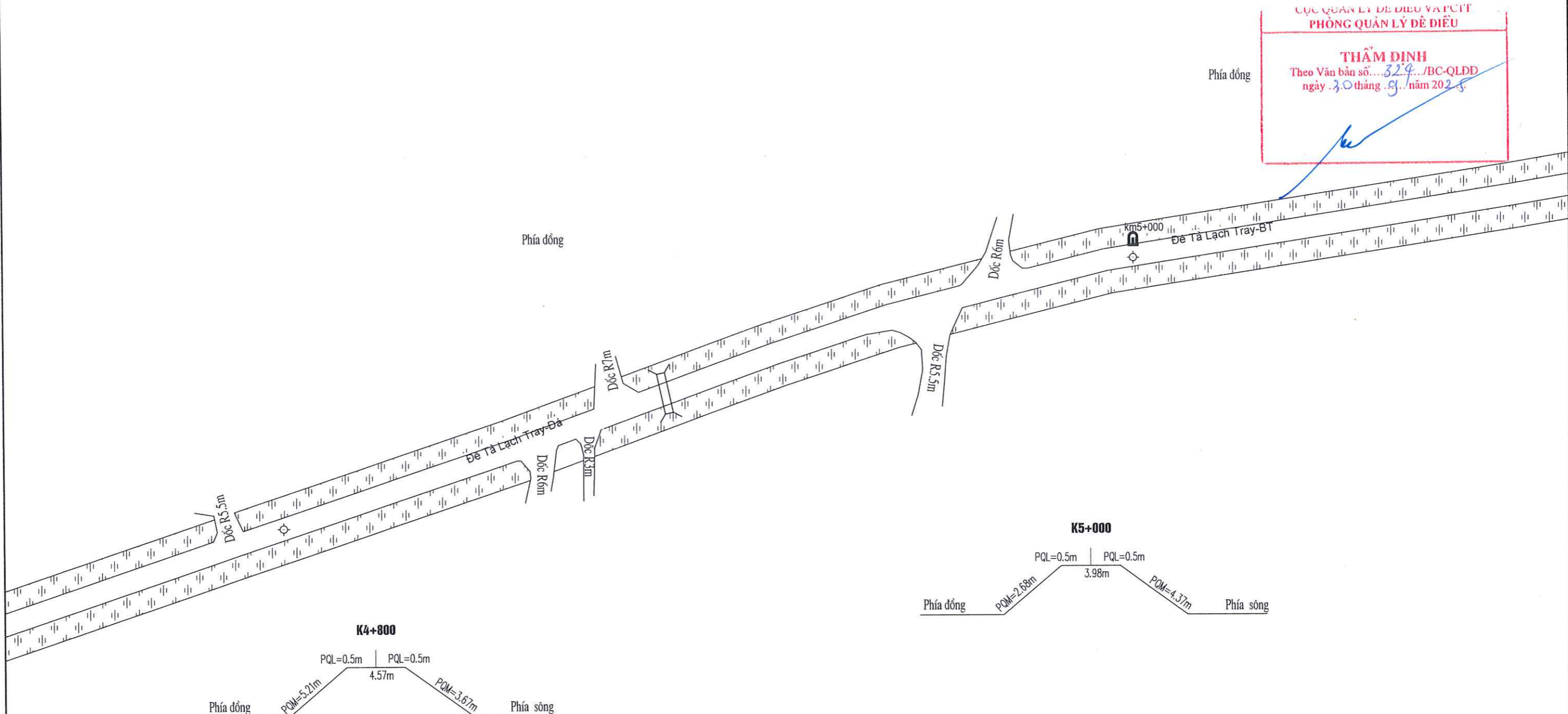

SƠ HỌA MẶT BẰNG PHÁT QUANG

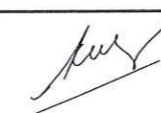

CHỦ ĐẦU TƯ	CHI CỤC QUẢN LÝ TÀI NGUYÊN NƯỚC VÀ PHÒNG CHỐNG THIÊN TAI	DỰ ÁN: DUY TU BẢO DƯỠNG ĐỀ ĐIỀU NĂM 2025, THÀNH PHỐ HẢI PHÒNG				GIAI ĐOẠN: BÁO CÁO KINH TẾ KỸ THUẬT	NĂM: 2025
		HẠNG MỤC: CHỈNH TRANG, PHÁT QUANG MÃI ĐỀ ĐOẠN TỪ K0+000 ĐẾN K10+000 ĐỀ TẢ LẠCH TRAY, PHƯỜNG AN PHONG, PHƯỜNG AN DƯƠNG				SỐ HIỆU BẢN VẼ: N° 2507CD -CTĐĐ-III-Đ5-PQ - 15	
 TRUNG TÂM CHÍNH SÁCH VÀ KỸ THUẬT PHÒNG, CHỐNG THIÊN TAI ĐỊA CHỈ: SỐ 54 NGÕ 102, TRƯỜNG CHINH, KIM LIÊN, HÀ NỘI WEBSITE: WWW.DMPTC.GOV.VN; EMAIL: TRUNGTAAMPCT@VNDMA.GOV.VN ĐIỆN THOẠI: 024.32151013; FAX: 024.37336647		PHÒNG KTCTĐĐ	CHỦ NHIỆM CT	CHỦ TRÌ THIẾT KẾ	THIẾT KẾ		SƠ HỌA MẶT BẰNG PHÁT QUANG
		 NGUYỄN PHƯƠNG NAM	 MAI THỊ THANH NGÀ	 TRẦN ĐỨC HÙNG	 LÊ TIẾN CƯỜNG	 TĂNG VĂN VƯƠNG	

SƠ HỌA MẶT BẰNG PHÁT QUANG







CHỦ ĐẦU TƯ	CHI CỤC QUẢN LÝ TÀI NGUYÊN NƯỚC VÀ PHÒNG CHỐNG THIÊN TAI	DỰ ÁN: DUY TU BẢO DƯỠNG ĐỀ ĐIỀU NĂM 2025, THÀNH PHỐ HẢI PHÒNG					GIAI ĐOẠN: BÁO CÁO KINH TẾ KỸ THUẬT	NĂM: 2025
		HẠNG MỤC: CHỈNH TRANG, PHÁT QUANG MÃI ĐỀ ĐOẠN TỪ K0+000 ĐẾN K10+000 ĐÊ TẢ LẠCH TRAY, PHƯỜNG AN PHONG, PHƯỜNG AN DƯƠNG					SỐ HIỆU BẢN VẼ: N° 2507CD -CTĐĐ-III-Đ5-PQ - 16	
 TRUNG TÂM CHÍNH SÁCH VÀ KỸ THUẬT PHÒNG, CHỐNG THIÊN TAI ĐỊA CHỈ: SỐ 54 NGÕ 102, TRƯỜNG CHINH, KIM LIÊN, HÀ NỘI WEBSITE: WWW.DMPTC.GOV.VN; EMAIL: TRUNGAMPCTT@VNDMA.GOV.VN ĐIỆN THOẠI: 024.32151013; FAX: 024.37336647		PHÒNG GIÁM ĐỐC	PHÒNG KTCTĐĐ	CHỦ NHIỆM CT	CHỦ TRÌ THIẾT KẾ	THIẾT KẾ		SƠ HỌA MẶT BẰNG PHÁT QUANG
		 NGUYỄN PHƯƠNG NAM	 NGUYỄN THÀNH KIÊN	 MAI THỊ THANH NGA	 TRẦN ĐỨC HÙNG	 LÊ TIẾN CƯỜNG	 TẮNG VĂN VƯƠNG	

SƠ HỌA MẶT BẰNG PHÁT QUANG

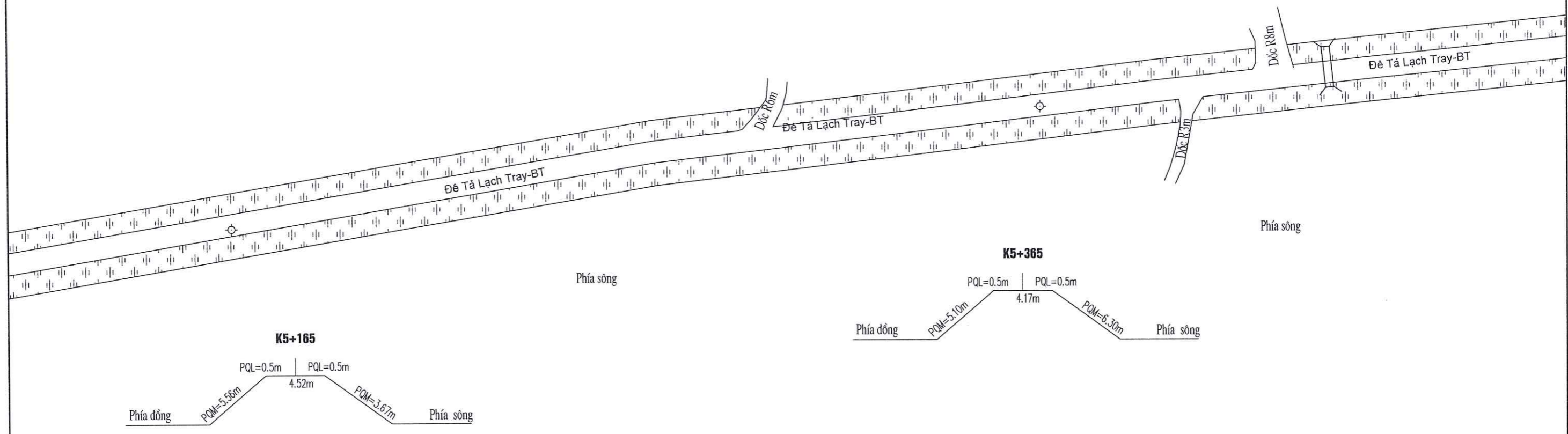
CỤC QUẢN LÝ ĐỀ ĐIỀU VÀ PCTT
PHÒNG QUẢN LÝ ĐỀ ĐIỀU

THẨM ĐỊNH
Theo Văn bản số 324/BC-QLDD
ngày 30 tháng 9 năm 2021.

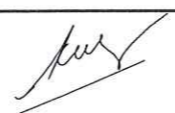
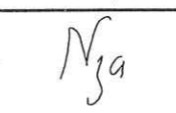
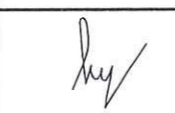
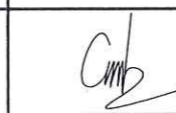
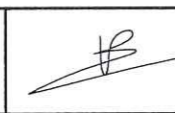

CHỦ ĐẦU TƯ	CHI CỤC QUẢN LÝ TÀI NGUYÊN NƯỚC VÀ PHÒNG CHỐNG THIÊN TAI		DỰ ÁN: DUY TU BẢO DƯỠNG ĐỀ ĐIỀU NĂM 2025, THÀNH PHỐ HẢI PHÒNG				GIAI ĐOẠN: BÁO CÁO KINH TẾ KỸ THUẬT	NĂM: 2025
			MỤC: CHÍNH TRANG, PHÁT QUANG MÃI ĐỀ ĐOẠN TỪ K0+000 ĐẾN K10+000 ĐỀ TẢ LẠCH TRAY, PHƯỜNG AN PHONG, PHƯỜNG AN DƯƠNG				SỐ HIỆU BẢN VẼ: N° 2507CD - CTĐĐ-III-Đ5-PQ - 17	
 TRUNG TÂM CHÍNH SÁCH VÀ KỸ THUẬT PHÒNG, CHỐNG THIÊN TAI ĐỊA CHỈ: SỐ 54 NGÕ 102, TRƯỜNG CHINH, KIM LIÊN, HÀ NỘI WEBSITE: WWW.DMPTC.GOV.VN; EMAIL: TRUNGTAAMPCTT@VNDMA.GOV.VN ĐIỆN THOẠI: 024.32151013; FAX: 024.37336647	PHÒNG GIÁM ĐỐC	PHÒNG KTCTĐĐ	CHỦ NHIỆM CT	CHỦ TRÌ THIẾT KẾ	THIẾT KẾ			
		 NGUYỄN PHƯƠNG NAM	 NGUYỄN THÀNH KIÊN	 MAI THỊ THANH NGÀ	 TRẦN ĐỨC HÙNG	 LÊ TIẾN CƯỜNG	 TẶNG VĂN VƯƠNG	SƠ HỌA MẶT BẰNG PHÁT QUANG
							HOÀN THÀNH: 2025	

SƠ HỌA MẶT BẰNG PHÁT QUANG

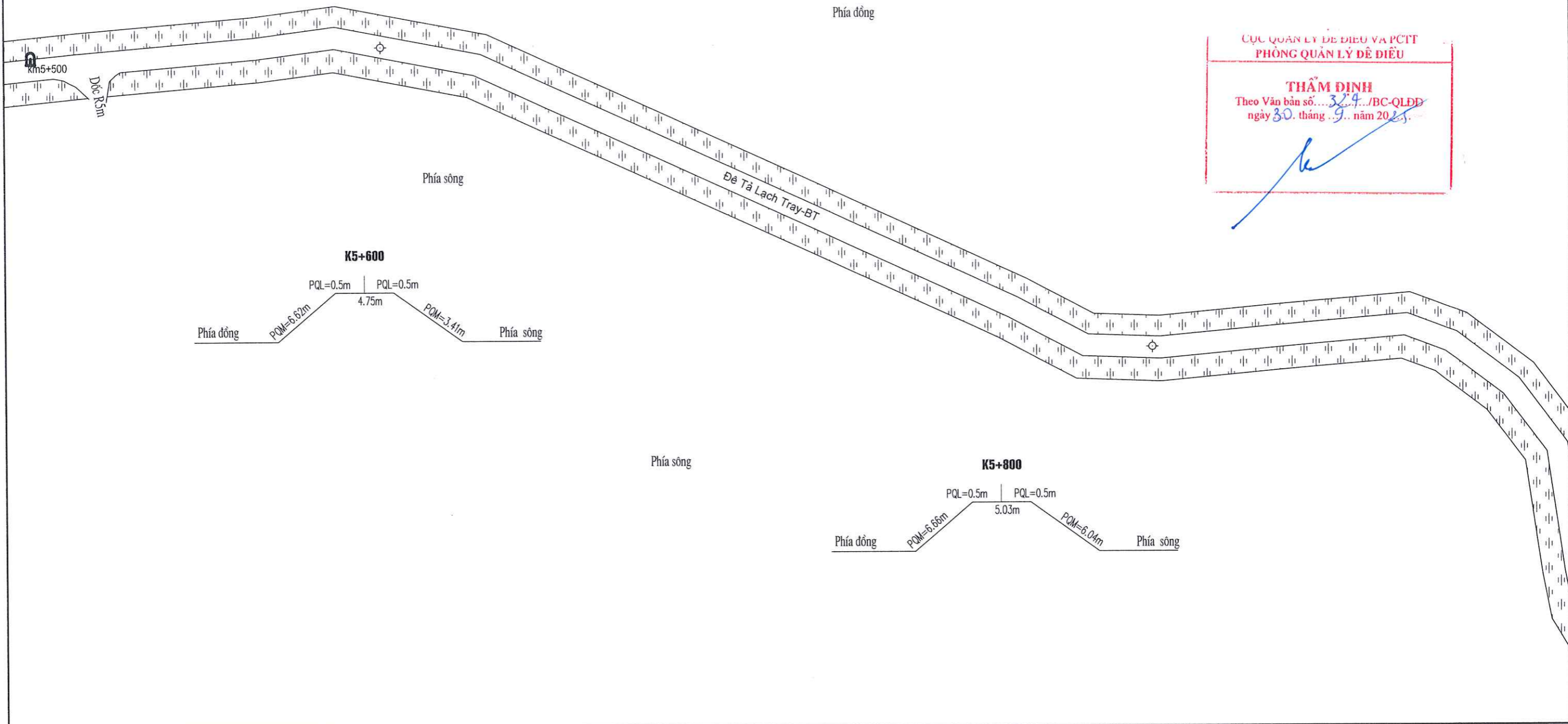

CỤC QUẢN LÝ ĐỀ ĐIỀU VÀ PCTT
PHÒNG QUẢN LÝ ĐỀ ĐIỀU

THẨM ĐỊNH
Theo Văn bản số... 32.9.../BC-QLDD
ngày 30. tháng 9... năm 2025.

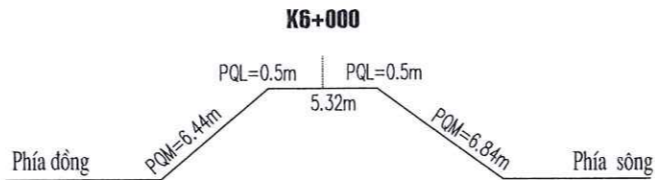
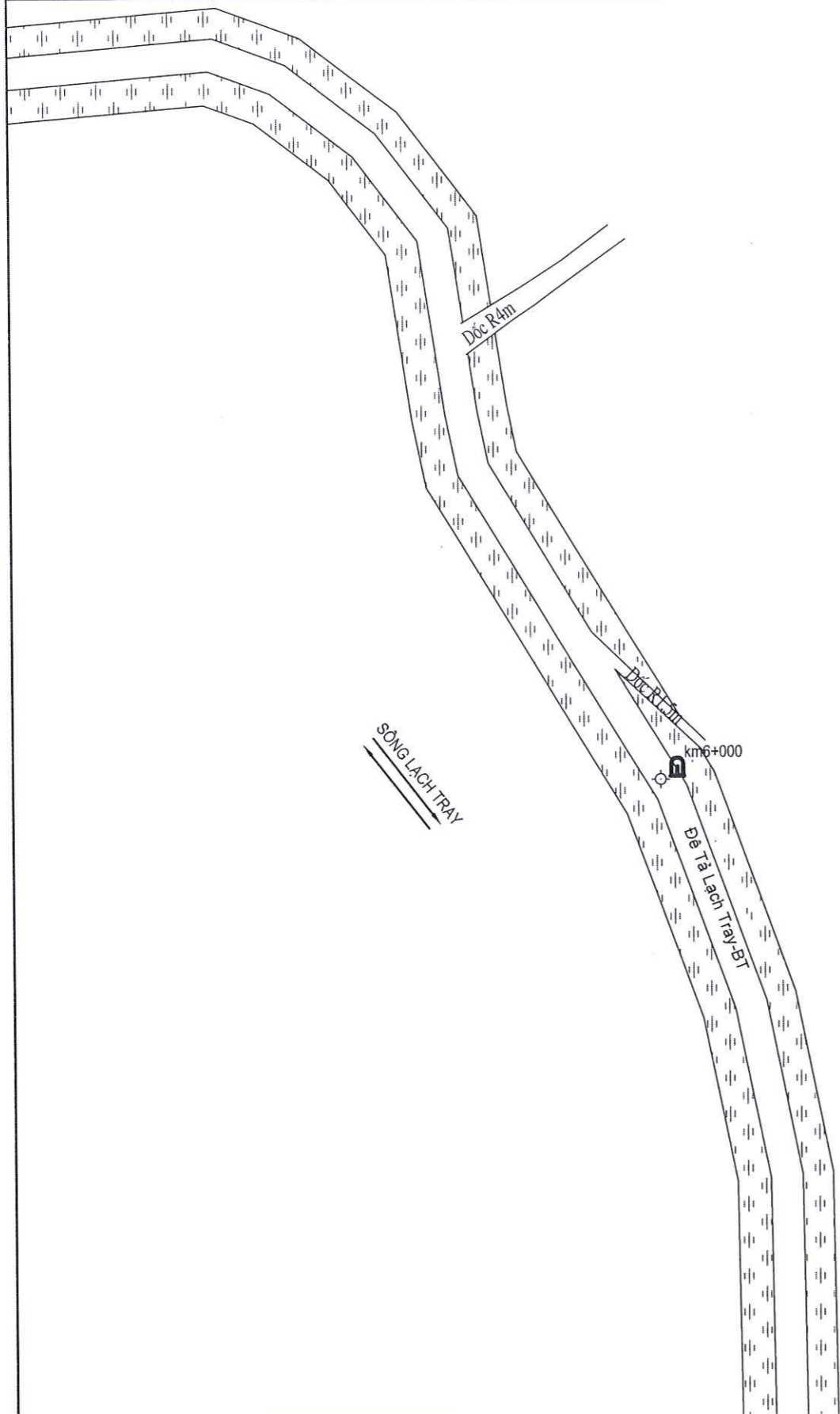

CHỦ ĐẦU TƯ	CHI CỤC QUẢN LÝ TÀI NGUYÊN NƯỚC VÀ PHÒNG CHỐNG THIÊN TAI					DỰ ÁN: DUY TU BẢO DƯỠNG ĐỀ ĐIỀU NĂM 2025, THÀNH PHỐ HẢI PHÒNG		GIAI ĐOẠN: BÁO CÁO KINH TẾ KỸ THUẬT	NĂM: 2025
	TRUNG TÂM CHÍNH SÁCH VÀ KỸ THUẬT PHÒNG, CHỐNG THIÊN TAI					HẠNG MỤC: CHÍNH TRANG, PHÁT QUANG MÃI ĐỀ ĐOẠN TỪ K0+000 ĐẾN K10+000 ĐỀ TẢ LẠCH TRAY, PHƯỜNG AN PHONG, PHƯỜNG AN DƯƠNG		SỐ HIỆU BẢN VẼ: N° 2507CD -CTĐĐ-III-Đ5-PQ - 18	
 DMPTC ĐƠN VỊ TƯ VẤN THIẾT KẾ	TRUNG TÂM CHÍNH SÁCH VÀ KỸ THUẬT PHÒNG, CHỐNG THIÊN TAI ĐỊA CHỈ: SỐ 54 NGÕ 102, TRƯỜNG CHINH, KIM LIÊN, HÀ NỘI WEBSITE: WWW.DMPTC.GOV.VN; EMAIL: TRUNGTAMPCT@VNDMA.GOV.VN ĐIỆN THOẠI: 024.32151013; FAX: 024.37336647		PHÒNG KTCTĐĐ NGUYỄN PHƯƠNG NAM	CHỦ NHIỆM CT MAI THỊ THANH NGÀ	CHỦ TRÌ THIẾT KẾ TRẦN ĐỨC HUNG	THIẾT KẾ LÊ TIẾN CƯỜNG TẶNG VĂN VƯƠNG		SƠ HỌA MẶT BẰNG PHÁT QUANG HOÀN THÀNH: 2025	
	(Red Stamp: TRUNG TÂM CHÍNH SÁCH VÀ KỸ THUẬT PHÒNG, CHỐNG THIÊN TAI)		NGUYỄN THÀNH KIẾN	NGUYỄN PHƯƠNG NAM	LÊ TIẾN CƯỜNG	TẶNG VĂN VƯƠNG			

SƠ HỌA MẶT BẰNG PHÁT QUANG



CỤC QUẢN LÝ ĐÈ ĐIỀU VÀ PCTT
PHÒNG QUẢN LÝ ĐÈ ĐIỀU

THẨM ĐỊNH
Theo Văn bản số 324.../BC-QLDD
ngày 30 tháng 9 năm 2024.

CHỦ ĐẦU TƯ	CHI CỤC QUẢN LÝ TÀI NGUYÊN NƯỚC VÀ PHÒNG CHỐNG THIÊN TAI		DỰ ÁN: DUY TU BẢO DƯỠNG ĐÈ ĐIỀU NĂM 2025, THÀNH PHỐ HẢI PHÒNG				GIAI ĐOẠN: BÁO CÁO KINH TẾ KỸ THUẬT	NĂM: 2025
			HẠNG MỤC: CHỈNH TRANG, PHÁT QUANG MÁI ĐÈ ĐOẠN TỪ K0+000 ĐẾN K10+000 ĐÈ TẢ LẠCH TRAY, PHƯỜNG AN PHONG, PHƯỜNG AN DƯƠNG				SỐ HIỆU BẢN VẼ: N° 2507CĐ -CTĐĐ-III-Đ5-PQ - 19	
 TRUNG TÂM CHÍNH SÁCH VÀ KỸ THUẬT PHÒNG, CHỐNG THIÊN TAI ĐỊA CHỈ: SỐ 54 NGÕ 102, TRƯỜNG CHINH, KIM LIÊN, HÀ NỘI WEBSITE: WWW.DMPTC.GOV.VN; EMAIL: TRUNGTAMPCT@VNDMA.GOV.VN ĐIỆN THOẠI: 024.32151013; FAX: 024.37336647			PHÒNG KTCTĐĐ	CHỦ NHIỆM CT	CHỦ TRÌ THIẾT KẾ	THIẾT KẾ		SƠ HỌA MẶT BẰNG PHÁT QUANG
	NGUYỄN PHƯƠNG NAM	NGUYỄN THÀNH KIÊN	MAI THỊ THANH NGA	TRẦN ĐỨC HÙNG	LÊ TIẾN CƯỜNG	TẶNG VĂN VƯƠNG	HOÀN THÀNH: 2025	

SƠ HỌA MẶT BẰNG PHÁT QUANG

Phía sông

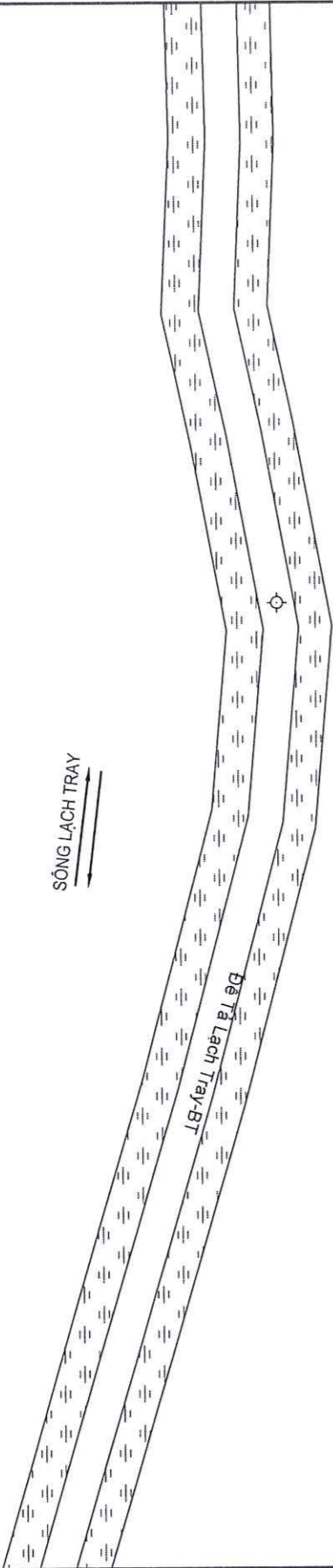



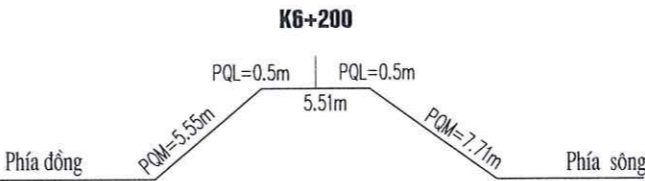

Phía đông

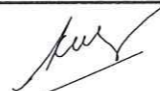
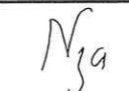
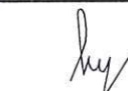

CỤC QUẢN LÝ ĐỀ ĐIỀU VÀ PCTT
PHÒNG QUẢN LÝ ĐỀ ĐIỀU

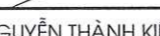
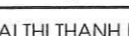
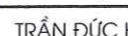
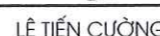
THẨM ĐỊNH
Theo Văn bản số 394.../BC-QLDD
ngày 30 tháng 9 năm 2025



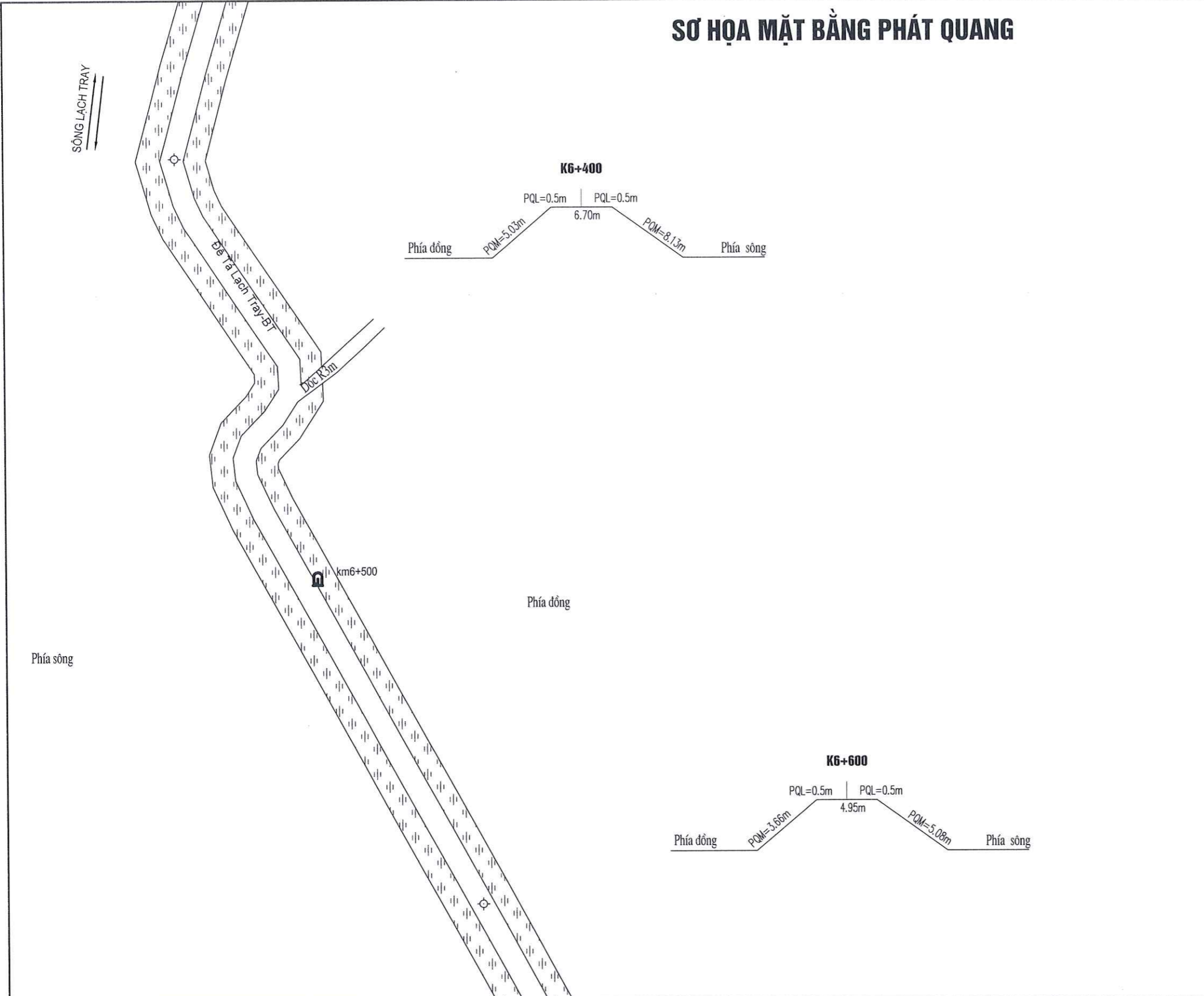

CHỦ ĐẦU TƯ 	CHI CỤC QUẢN LÝ TÀI NGUYÊN NƯỚC VÀ PHÒNG CHỐNG THIÊN TAI		DỰ ÁN: DUY TU BẢO DƯỠNG ĐỀ ĐIỀU NĂM 2025, THÀNH PHỐ HẢI PHÒNG HẠNG MỤC: CHÍNH TRẠNG, PHÁT QUANG MÃI ĐỀ ĐOẠN TỪ K0+000 ĐẾN K10+000 ĐỀ TẢ LẠCH TRAY, PHƯỜNG AN PHONG, PHƯỜNG AN DƯƠNG				GIAI ĐOẠN: BÁO CÁO KINH TẾ KỸ THUẬT	NĂM: 2025		
	TRUNG TÂM CHÍNH SÁCH VÀ KỸ THUẬT PHÒNG, CHỐNG THIÊN TAI ĐỊA CHỈ: SỐ 54 NGÕ 102, TRƯỜNG CHINH, KIM LIÊN, HÀ NỘI WEBSITE: WWW.DMPTC.GOV.VN; EMAIL: TRUNGAMPCTT@VNDMA.GOV.VN ĐIỆN THOẠI: 024.32151013; FAX: 024.37336647		PHÒNG KTCTĐD 	CHỦ NHIỆM CT Nga 	CHỦ TRÌ THIẾT KẾ Huy 	THIẾT KẾ 		SỐ HIỆU BẢN VẼ: N° 2507CD -CTĐD-III-Đ5-PQ - 20		
			NGUYỄN PHƯƠNG NAM 	NGUYỄN THÀNH KIÊN 	MAI THỊ THANH NGA 	TRẦN ĐỨC HUNG 	LÊ TIẾN CƯỜNG 	TẶNG VĂN VƯƠNG 	SƠ HỌA MẶT BẰNG PHÁT QUANG	HOÀN THÀNH: 2025

SƠ HỌA MẶT BẰNG PHÁT QUANG

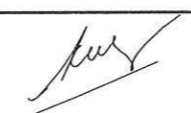
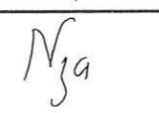
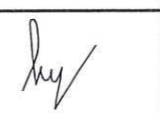

CỤC QUẢN LÝ ĐÊ ĐIỀU VÀ PCCT
PHÒNG QUẢN LÝ ĐÊ ĐIỀU

THẨM ĐỊNH
Theo Văn bản số 324/BC-QLDD
ngày 30 tháng 9 năm 2025

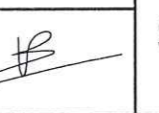
CHỦ ĐẦU TƯ	CHI CỤC QUẢN LÝ TÀI NGUYÊN NƯỚC VÀ PHÒNG CHỐNG THIÊN TAI					DỰ ÁN: DUY TU BẢO DƯỠNG ĐÊ ĐIỀU NĂM 2025, THÀNH PHỐ HẢI PHÒNG		GIAI ĐOẠN: BÁO CÁO KINH TẾ KỸ THUẬT	NĂM: 2025
	HANG MỤC: CHÍNH TRANG, PHÁT QUANG MÁI ĐÊ ĐOẠN TỪ K0+000 ĐẾN K10+000 ĐÊ TẢ LẠCH TRAY, PHƯỜNG AN PHONG, PHƯỜNG AN DƯƠNG					SỐ HIỆU BẢN VẼ: N° 2507CĐ -CTĐĐ-III-Đ5-PQ - 21			
 TRUNG TÂM CHÍNH SÁCH VÀ KỸ THUẬT PHÒNG, CHỐNG THIÊN TAI ĐỊA CHỈ: SỐ 54 NGÕ 102, TRƯỜNG CHINH, KIM LIÊN, HÀ NỘI WEBSITE: WWW.DMPTC.GOV.VN; EMAIL: TRUNGTAAMPCTT@VNDMA.GOV.VN ĐIỆN THOẠI: 024.32151013; FAX: 024.37336647	TRUNG TÂM CHÍNH SÁCH VÀ KỸ THUẬT PHÒNG, CHỐNG THIÊN TAI PHÓ GIÁM ĐỐC	PHÒNG KTCTĐĐ	CHỦ NHIỆM CT	CHỦ TRÌ THIẾT KẾ	THIẾT KẾ		SƠ HỌA MẶT BẰNG PHÁT QUANG		
	 NGUYỄN PHƯƠNG NAM	 NGUYỄN THÀNH KIẾN	 MAI THỊ THANH NGA	 TRẦN ĐỨC HÙNG	 LÊ TIẾN CƯỜNG	 TĂNG VĂN VƯƠNG			

SƠ HỌA MẶT BẰNG PHÁT QUANG

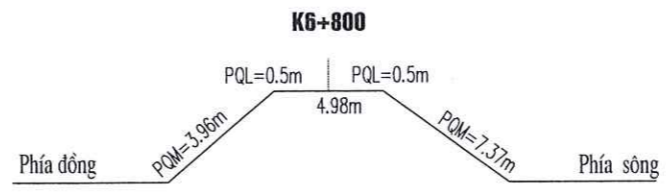
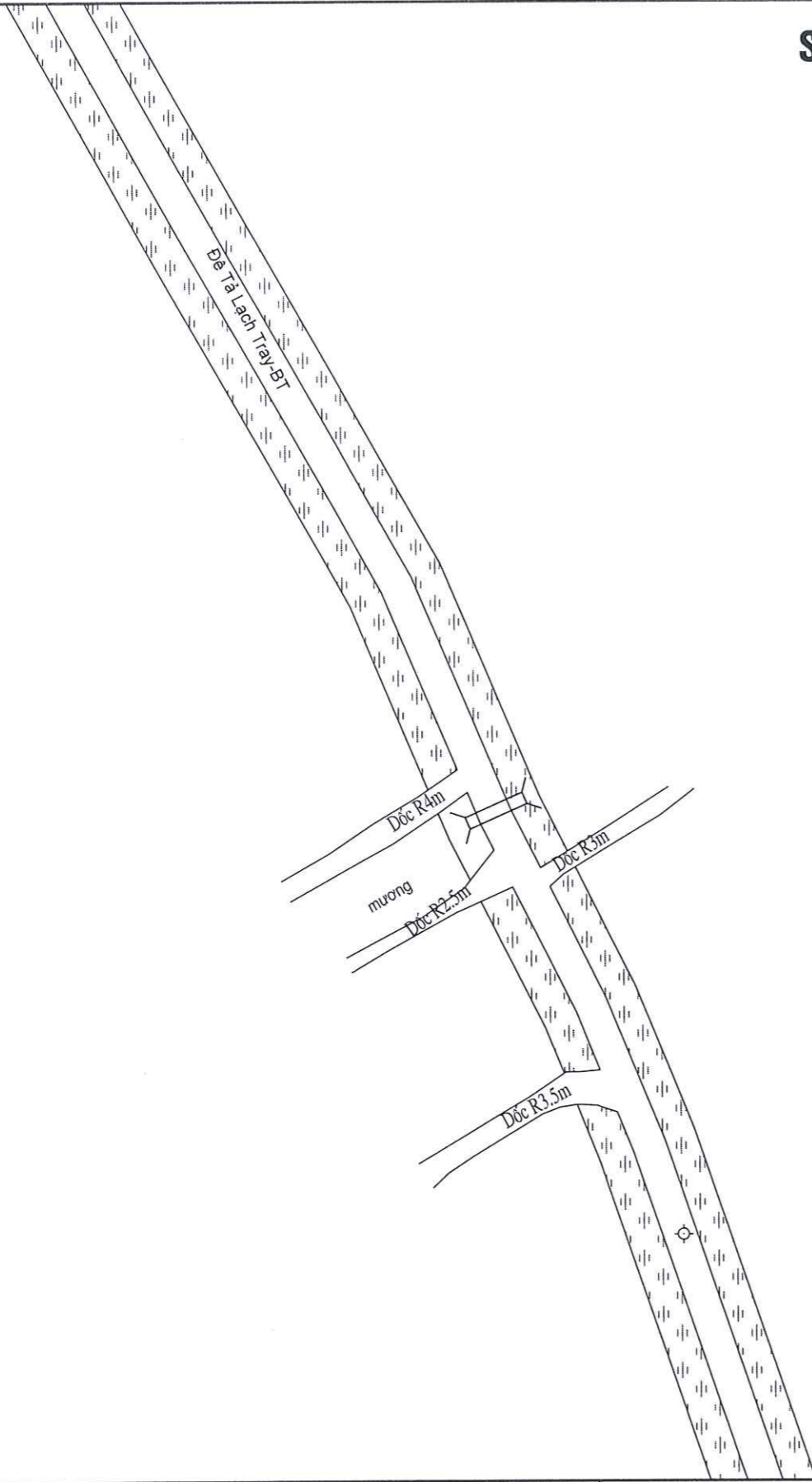

CỤC QUẢN LÝ ĐÊ ĐIỀU VÀ PCTT
PHÒNG QUẢN LÝ ĐÊ ĐIỀU

THẨM ĐỊNH
Theo Văn bản số... 324.../BC-QLDD
ngày 30 tháng 9 năm 2025

CHỦ ĐẦU TƯ	CHI CỤC QUẢN LÝ TÀI NGUYÊN NƯỚC VÀ PHÒNG CHỐNG THIÊN TAI	DỰ ÁN: DUY TU BẢO DƯỠNG ĐÊ ĐIỀU NĂM 2025, THÀNH PHỐ HẢI PHÒNG					GIAI ĐOẠN: BÁO CÁO KINH TẾ KỸ THUẬT	NĂM: 2025
		HẠNG MỤC: CHỈNH TRANG, PHÁT QUANG MÃI ĐÊ ĐOẠN TỪ K0+000 ĐẾN K10+000 ĐÊ TẢ LẠCH TRAY, PHƯỜNG AN PHONG, PHƯỜNG AN DƯƠNG					SỐ HIỆU BẢN VẼ: N° 2507CD - CTĐĐ-III-Đ5-PQ - 22	
 TRUNG TÂM CHÍNH SÁCH VÀ KỸ THUẬT PHÒNG, CHỐNG THIÊN TAI ĐỊA CHỈ: SỐ 54 NGÕ 102, TRƯỜNG CHINH, KIM LIÊN, HÀ NỘI WEBSITE: WWW.DMPTC.GOV.VN; EMAIL: TRUNGTAAMPCTT@VNDMA.GOV.VN ĐIỆN THOẠI: 024.32151013; FAX: 024.37336647	 PHÓ GIÁM ĐỐC	PHÒNG KTCTĐĐ	CHỦ NHIỆM CT	CHỦ TRÌ THIẾT KẾ	THIẾT KẾ			
	 NGUYỄN PHƯƠNG NAM	 NGUYỄN THÀNH KIẾN	 MAI THỊ THANH NGA	 TRẦN ĐỨC HUNG	 LÊ TIẾN CƯỜNG	 TĂNG VĂN VƯƠNG	SƠ HỌA MẶT BẰNG PHÁT QUANG	
							HOÀN THÀNH: 2025	

SƠ HỌA MẶT BẰNG PHÁT QUANG

Phía sông

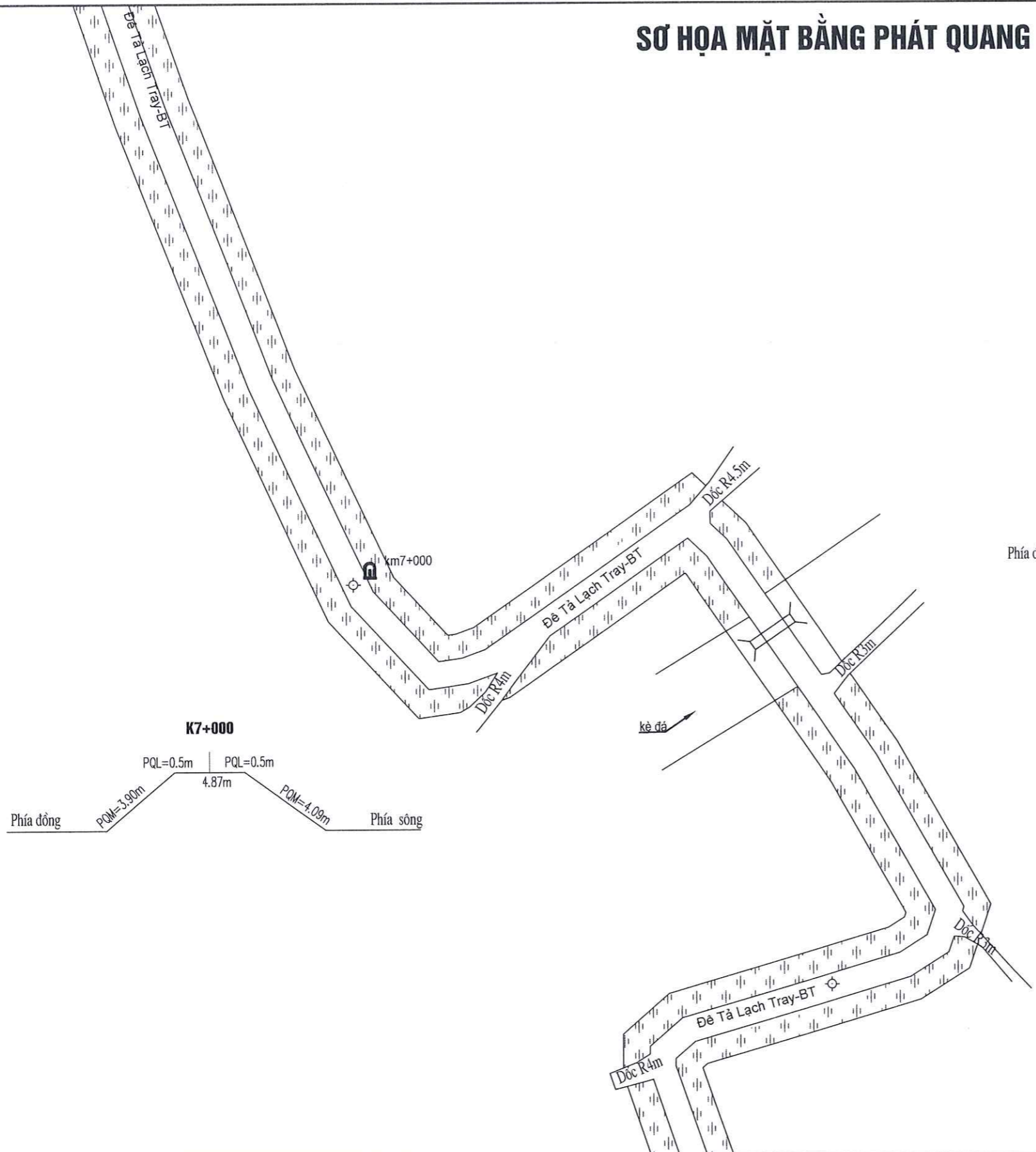

Phía đông

CỤC QUẢN LÝ ĐÊ ĐIỀU VÀ PCTT
PHÒNG QUẢN LÝ ĐÊ ĐIỀU

THẨM ĐỊNH
Theo Văn bản số... 324.../BC-QLDD
ngày 30 tháng 9 năm 2025

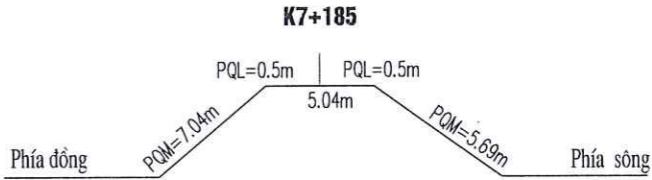
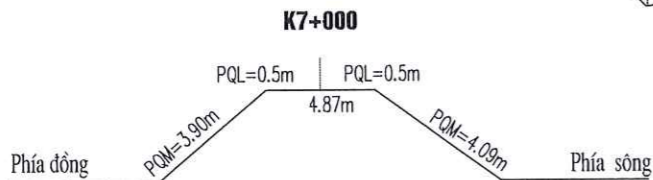

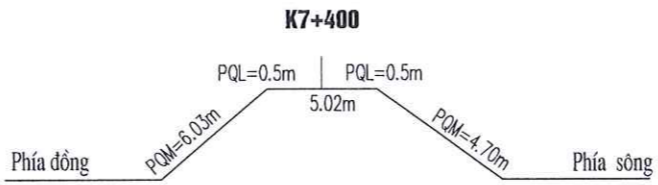
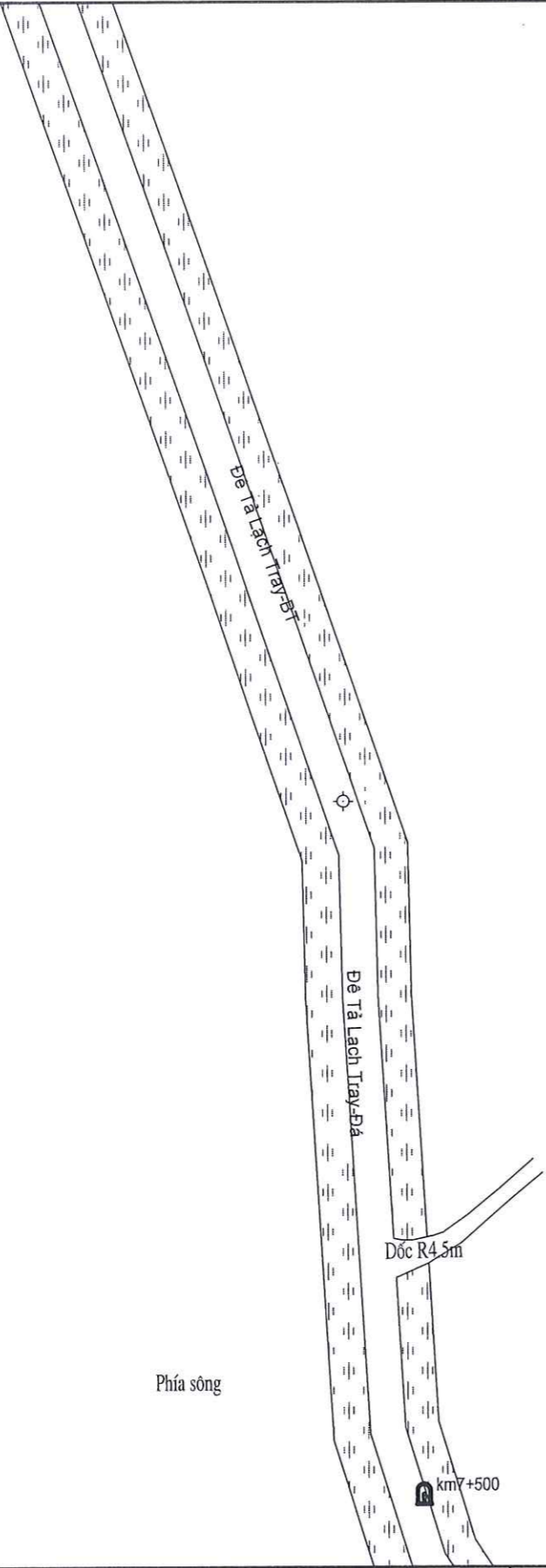

CHỦ ĐẦU TƯ	CHI CỤC QUẢN LÝ TÀI NGUYÊN NƯỚC VÀ PHÒNG CHỐNG THIÊN TAI		DỰ ÁN: DUY TU BẢO DƯỠNG ĐÊ ĐIỀU NĂM 2025, THÀNH PHỐ HẢI PHÒNG HANG MỤC: CHÍNH TRANG, PHÁT QUANG MÃI ĐÊ ĐOẠN TỪ K0+000 ĐẾN K10+000 ĐÊ TẢ LẠCH TRAY, PHƯỜNG AN PHONG, PHƯỜNG AN DƯƠNG				GIAI ĐOẠN: BÁO CÁO KINH TẾ KỸ THUẬT	NĂM: 2025		
	TRUNG TÂM CHÍNH SÁCH VÀ KỸ THUẬT PHÒNG, CHỐNG THIÊN TAI ĐỊA CHỈ: SỐ 54 NGÕ 102, TRƯỜNG CHINH, KIM LIÊN, HÀ NỘI WEBSITE: WWW.DMPTC.GOV.VN; EMAIL: TRUNGAMPCTT@VNDMA.GOV.VN ĐIỆN THOẠI: 024.32151013; FAX: 024.37336647		PHÒNG KTCTĐĐ	CHỦ NHIỆM CT	CHỦ TRÌ THIẾT KẾ	THIẾT KẾ	SỐ HIỆU BẢN VẼ: N° 2507CD -CTĐĐ-III-Đ5-PQ - 23			
	TRUNG TÂM CHÍNH SÁCH VÀ KỸ THUẬT PHÒNG, CHỐNG THIÊN TAI		NGUYỄN PHƯƠNG NAM	NGUYỄN THÀNH KIÊN	MAI THỊ THANH NGA	TRẦN ĐỨC HUNG	LÊ TIẾN CƯỜNG	TẶNG VĂN VƯƠNG	SƠ HỌA MẶT BẰNG PHÁT QUANG	HOÀN THÀNH: 2025

SƠ HỌA MẶT BẰNG PHÁT QUANG



CỤC QUẢN LÝ ĐÊ ĐIỀU VÀ PCTT
PHÒNG QUẢN LÝ ĐÊ ĐIỀU

THẨM ĐỊNH
Theo Văn bản số...324.../BC-QLDD
ngày...30 tháng...9... năm 2025.

CHỦ ĐẦU TƯ	CHI CỤC QUẢN LÝ TÀI NGUYÊN NƯỚC VÀ PHÒNG CHỐNG THIÊN TAI				DỰ ÁN: DUY TU BẢO DƯỠNG ĐÊ ĐIỀU NĂM 2025, THÀNH PHỐ HẢI PHÒNG			GIAI ĐOẠN: BÁO CÁO KINH TẾ KỸ THUẬT	NĂM: 2025
					HẠNG MỤC: CHỈNH TRANG, PHÁT QUANG MÁI ĐÊ ĐOẠN TỪ K0+000 ĐẾN K10+000 ĐÊ TẢ LẠCH TRAY, PHƯỜNG AN PHONG, PHƯỜNG AN DƯƠNG			SỐ HIỆU BẢN VẼ: N° 2507CĐ -CTĐĐ-III-Đ5-PQ - 24	
 TRUNG TÂM CHÍNH SÁCH VÀ KỸ THUẬT PHÒNG, CHỐNG THIÊN TAI ĐỊA CHỈ: SỐ 54 NGÕ 102, TRƯỜNG CHINH, KIM LIÊN, HÀ NỘI WEBSITE: WWW.DMPTC.GOV.VN; EMAIL: TRUNGAMPCTT@VNDMA.GOV.VN ĐIỆN THOẠI: 024.32151013; FAX: 024.37336647	 PHÓ GIÁM ĐỐC		PHÒNG KTCTĐĐ	CHỦ NHIỆM CT	CHỦ TRÌ THIẾT KẾ	THIẾT KẾ		SƠ HỌA MẶT BẰNG PHÁT QUANG	
	NGUYỄN PHƯƠNG NAM	NGUYỄN THÀNH KIÊN	MAI THỊ THANH NGA	TRẦN ĐỨC HÙNG	LÊ TIẾN CƯỜNG	TẶNG VĂN VƯƠNG	HOÀN THÀNH: 2025		

SƠ HỌA MẶT BẰNG PHÁT QUANG

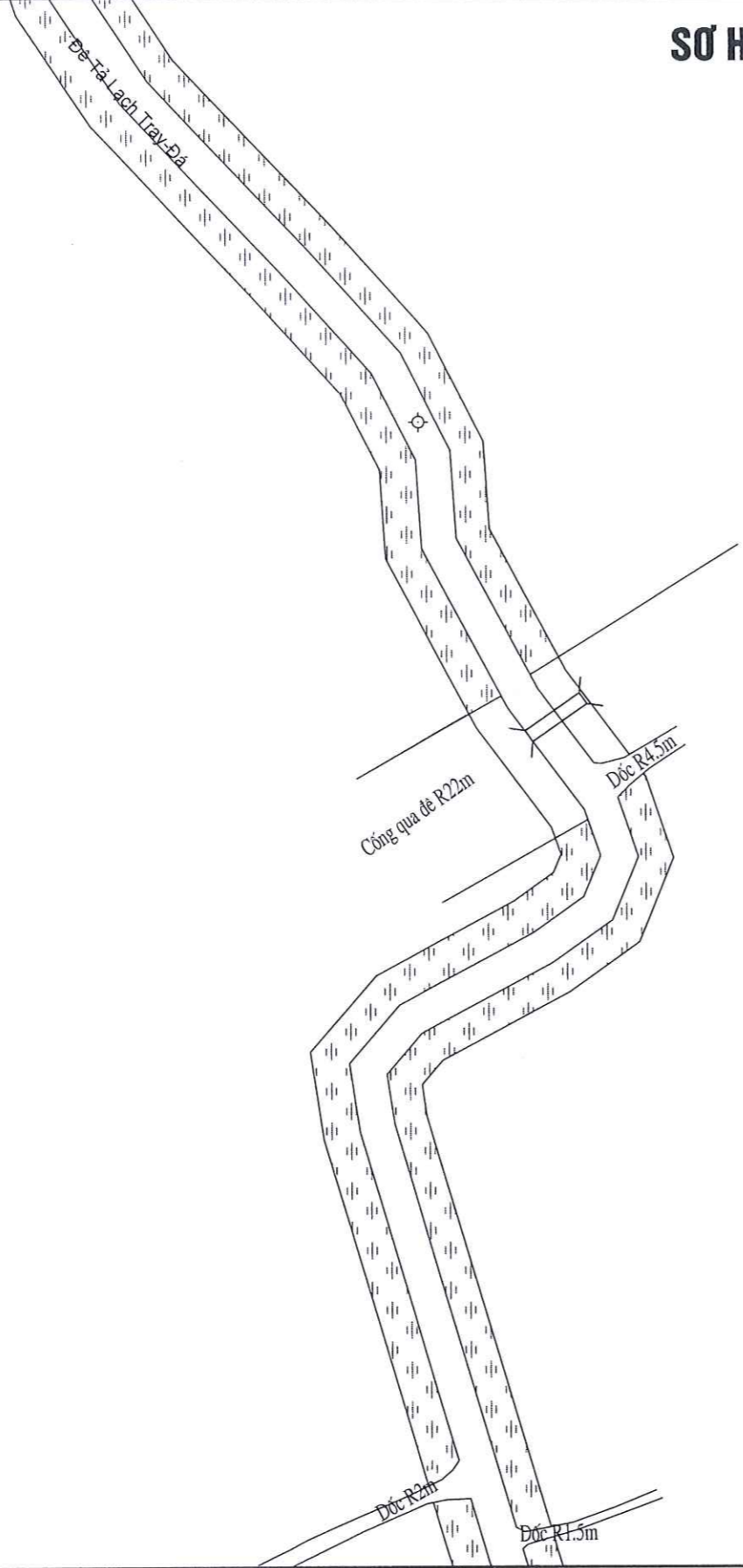

CỤC QUẢN LÝ ĐỀ ĐIỀU VÀ PCTT
PHÒNG QUẢN LÝ ĐỀ ĐIỀU

THẨM ĐỊNH
Theo Văn bản số 324...../BC-QLDD
ngày 30 tháng 9 năm 2025

CHỦ ĐẦU TƯ	CHI CỤC QUẢN LÝ TÀI NGUYÊN NƯỚC VÀ PHÒNG CHỐNG THIÊN TAI					DỰ ÁN: DUY TU BẢO DƯỠNG ĐỀ ĐIỀU NĂM 2025, THÀNH PHỐ HẢI PHÒNG		GIAI ĐOẠN: BÁO CÁO KINH TẾ KỸ THUẬT	NĂM: 2025
						HANG MỤC: CHÍNH TRANG, PHÁT QUANG MÃI ĐE ĐOẠN TỪ K0+000 ĐẾN K10+000 ĐỀ TẢ LẠCH TRAY, PHƯỜNG AN PHONG, PHƯỜNG AN DƯƠNG		SỐ HIỆU BẢN VẼ: N° 2507CĐ -CTĐĐ-III-Đ5-PQ - 25	
 TRUNG TÂM CHÍNH SÁCH VÀ KỸ THUẬT PHÒNG, CHỐNG THIÊN TAI ĐỊA CHỈ: SỐ 54 NGÕ 102, TRƯỜNG CHINH, KIM LIÊN, HÀ NỘI WEBSITE: WWW.DMPTC.GOV.VN; EMAIL: TRUNGAMPCT@VNDMA.GOV.VN ĐIỆN THOẠI: 024.32151013; FAX: 024.37336647	PHÓ GIÁM ĐỐC PHÒNG KTCTĐĐ NGUYỄN PHƯƠNG NAM		CHỦ NHIỆM CT MAI THỊ THANH NGA	CHỦ TRÌ THIẾT KẾ TRẦN ĐỨC HÙNG	THIẾT KẾ LÊ TIẾN CƯỜNG TĂNG VĂN VƯƠNG		SƠ HỌA MẶT BẰNG PHÁT QUANG		HOÀN THÀNH: 2025
	PHÒNG CHỐNG THIÊN TAI NGUYỄN THÀNH KIÊN								

SƠ HỌA MẶT BẰNG PHÁT QUANG

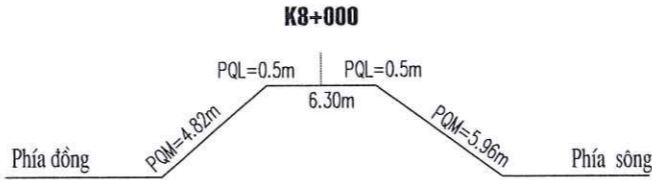
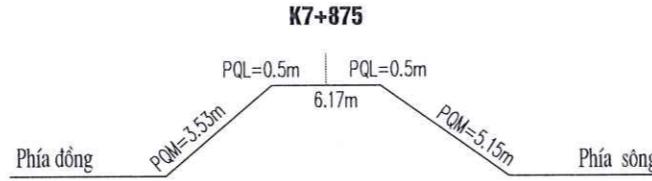
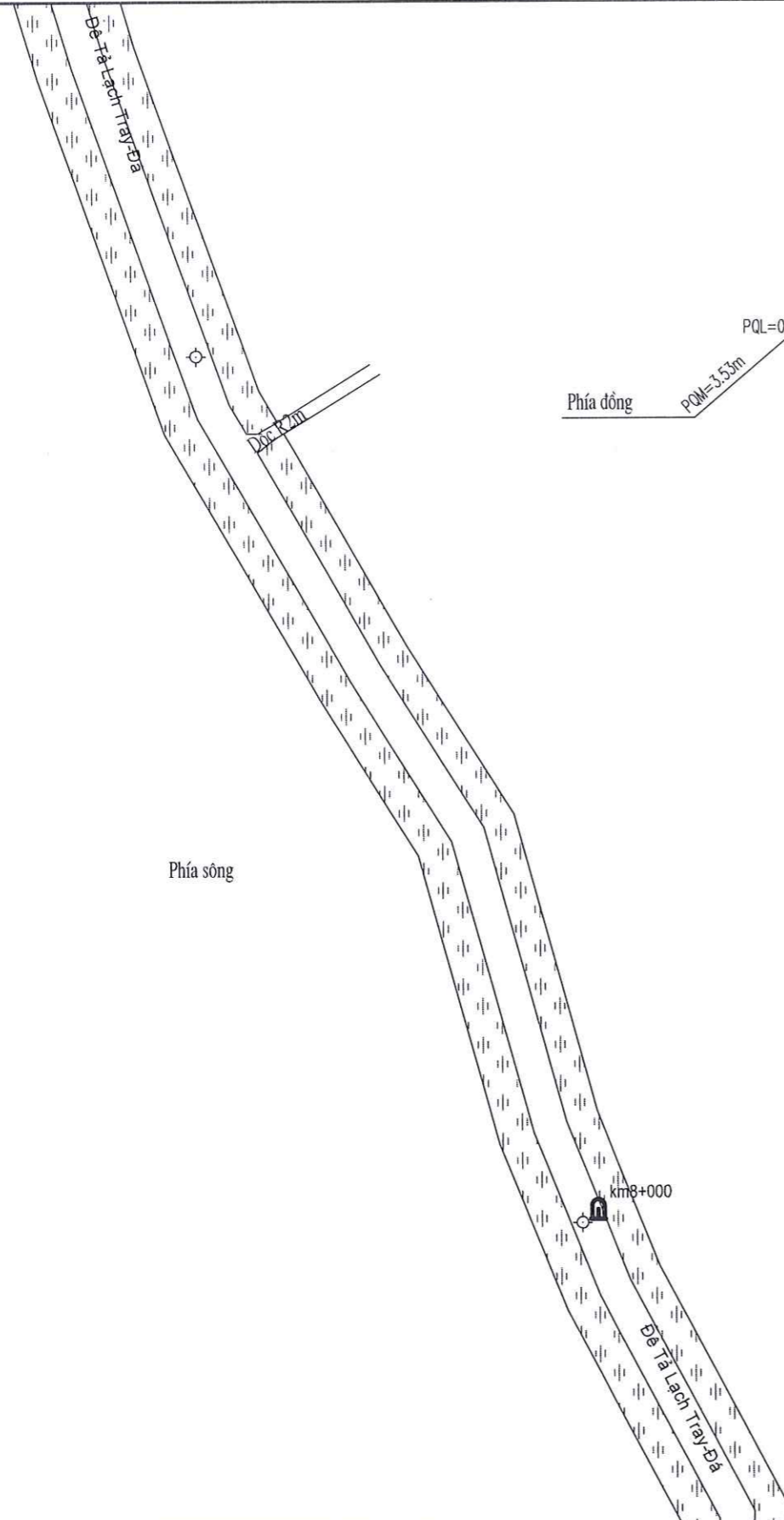

CỤC QUẢN LÝ ĐỀ ĐIỀU VÀ PCTT
PHÒNG QUẢN LÝ ĐỀ ĐIỀU

THẨM ĐỊNH
Theo Văn bản số: 324/BC-QLDD
ngày 30 tháng 9 năm 2025

CHỦ ĐẦU TƯ  CHI CỤC QUẢN LÝ TÀI NGUYÊN NƯỚC VÀ PHÒNG CHỐNG THIÊN TAI TRUNG TÂM CHÍNH SÁCH VÀ KỸ THUẬT PHÒNG, CHỐNG THIÊN TAI ĐỊA CHỈ: SỐ 54 NGÕ 102, TRƯỜNG CHINH, KIM LIÊN, HÀ NỘI WEBSITE: WWW.DMPTC.GOV.VN; EMAIL: TRUNGTAAMPCTT@VNDMA.GOV.VN ĐIỆN THOẠI: 024.32151013; FAX: 024.37336647	DỰ ÁN: DUY TU BẢO DƯỠNG ĐỀ ĐIỀU NĂM 2025, THÀNH PHỐ HẢI PHÒNG HẠNG MỤC: CHỈNH TRANG, PHÁT QUANG MÃI ĐỀ ĐOẠN TỪ K0+000 ĐẾN K10+000 ĐỀ TẢ LẠCH TRAY, PHƯỜNG AN PHONG, PHƯỜNG AN DƯƠNG					GIAI ĐOẠN: BÁO CÁO KINH TẾ KỸ THUẬT	NĂM: 2025
	PHÓ GIÁM ĐỐC NGUYỄN PHƯƠNG NAM	PHÒNG KTCTĐD NGUYỄN THÀNH KIÊN	CHỦ NHIỆM CT MAI THỊ THANH NGÀ	CHỦ TRÌ THIẾT KẾ TRẦN ĐỨC HÙNG	THIẾT KẾ LÊ TIẾN CƯỜNG TĂNG VĂN VƯƠNG		SỐ HIỆU BẢN VẼ: N° 2507CĐ -CTĐD-III-Đ5-PQ - 26 SƠ HỌA MẶT BẰNG PHÁT QUANG HOÀN THÀNH: 2025

SƠ HỌA MẶT BẰNG PHÁT QUANG

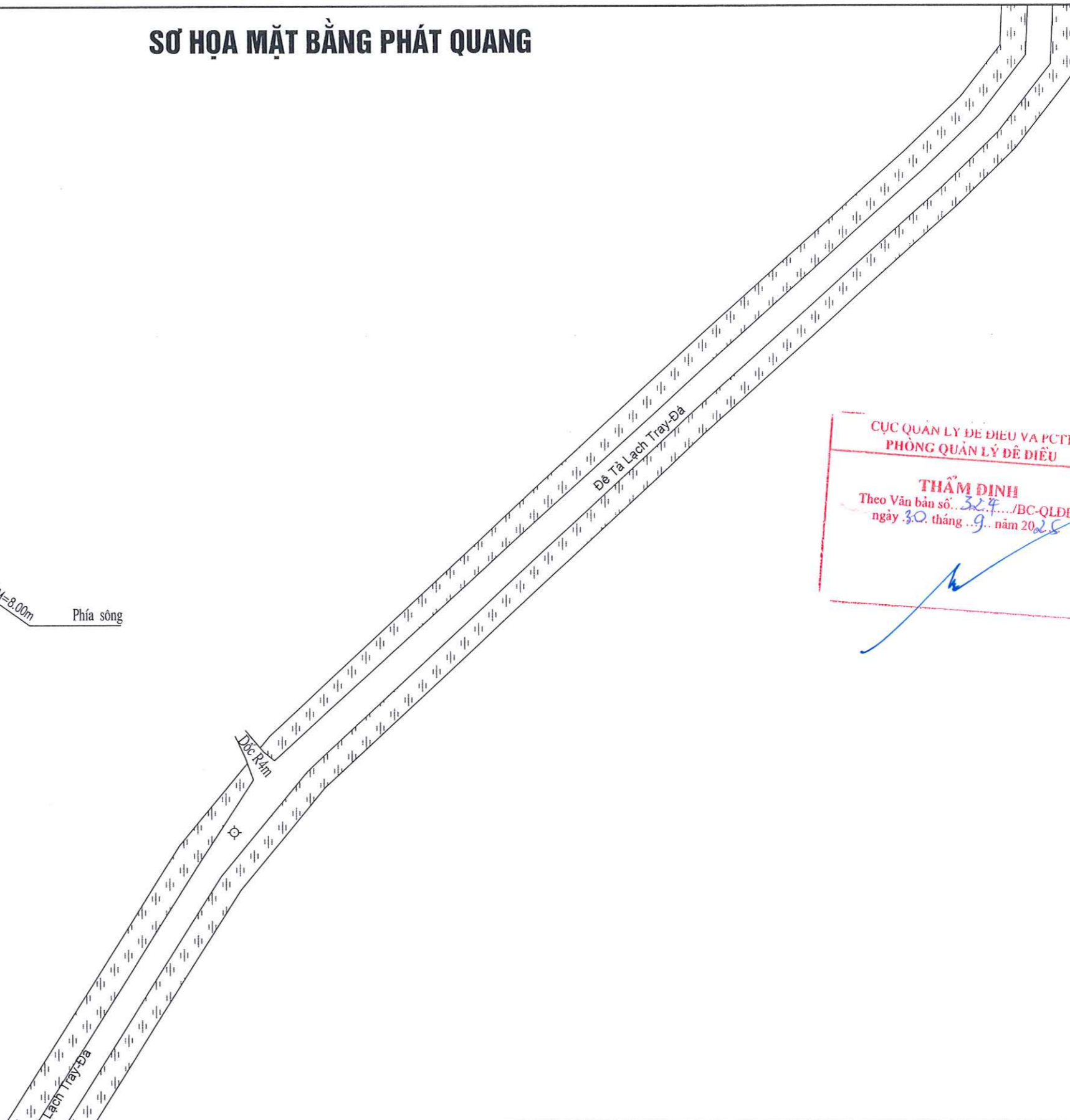
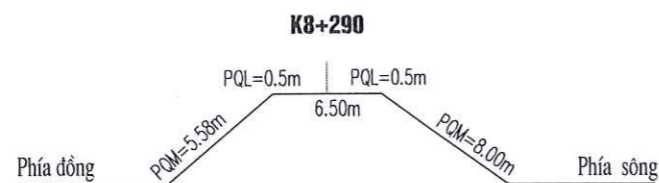

CỤC QUẢN LÝ ĐỀ ĐIỀU VÀ PCTT
PHÒNG QUẢN LÝ ĐỀ ĐIỀU

THẨM ĐỊNH
Theo Văn bản số: 327/BC-QLDD
ngày 30 tháng 9 năm 2025





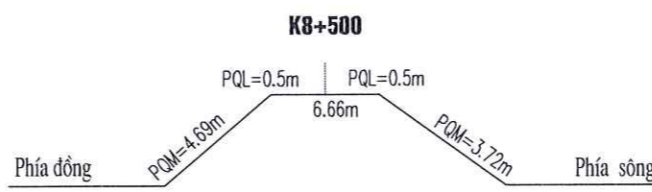
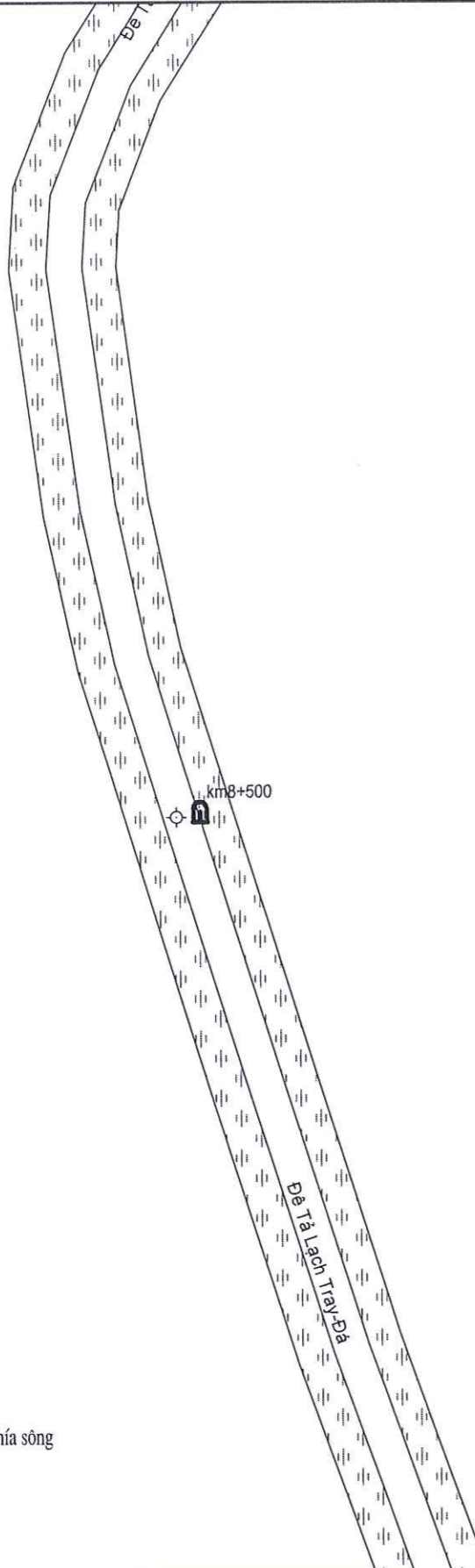

CHỦ ĐẦU TƯ	CHI CỤC QUẢN LÝ TÀI NGUYÊN NƯỚC VÀ PHÒNG CHỐNG THIÊN TAI	DỰ ÁN: DUY TU BẢO DƯỠNG ĐỀ ĐIỀU NĂM 2025, THÀNH PHỐ HẢI PHÒNG					GIAI ĐOẠN: BÁO CÁO KINH TẾ KỸ THUẬT	NĂM: 2025
		MỤC ĐÍCH: CHÍNH TRANG, PHÁT QUANG MÁI ĐÈ ĐOẠN TỪ K0+000 ĐẾN K10+000 ĐỀ TẢ LẠCH TRAY, PHƯỜNG AN PHONG, PHƯỜNG AN DƯƠNG					SỐ HIỆU BẢN VẼ: N° 2507CD - CTĐĐ-III-Đ5-PQ - 27	
 TRUNG TÂM CHÍNH SÁCH VÀ KỸ THUẬT PHÒNG, CHỐNG THIÊN TAI ĐỊA CHỈ: SỐ 54 NGÕ 102, TRƯỜNG CHINH, KIM LIÊN, HÀ NỘI WEBSITE: WWW.DMPTC.GOV.VN; EMAIL: TRUNGAMPCTT@VNDMA.GOV.VN ĐIỆN THOẠI: 024.32151013; FAX: 024.37336647	TRUNG TÂM CHÍNH SÁCH VÀ KỸ THUẬT PHÒNG, CHỐNG THIÊN TAI PHÒNG QUẢN LÝ ĐỀ ĐIỀU VÀ PHÒNG CHỐNG THIÊN TAI	PHÒNG KTCTĐĐ	CHỦ NHIỆM CT	CHỦ TRÌ THIẾT KẾ	THIẾT KẾ			SƠ HỌA MẶT BẰNG PHÁT QUANG
	NGUYỄN PHƯƠNG NAM	NGUYỄN THÀNH KIÊN	MAI THỊ THANH NGA	TRẦN ĐỨC HÙNG	LÊ TIẾN CƯỜNG	TẶNG VĂN VƯƠNG	HOÀN THÀNH: 2025	

SƠ HỌA MẶT BẰNG PHÁT QUANG

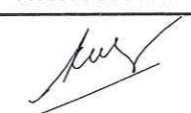
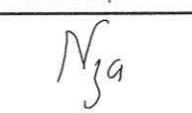
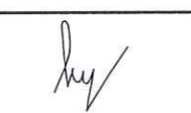

CỤC QUẢN LÝ ĐÊ ĐIỀU VÀ PCTT
PHÒNG QUẢN LÝ ĐÊ ĐIỀU

THẨM ĐỊNH
Theo Văn bản số...*324*.../BC-QLDD
ngày *30* tháng *5* năm 20*25*.





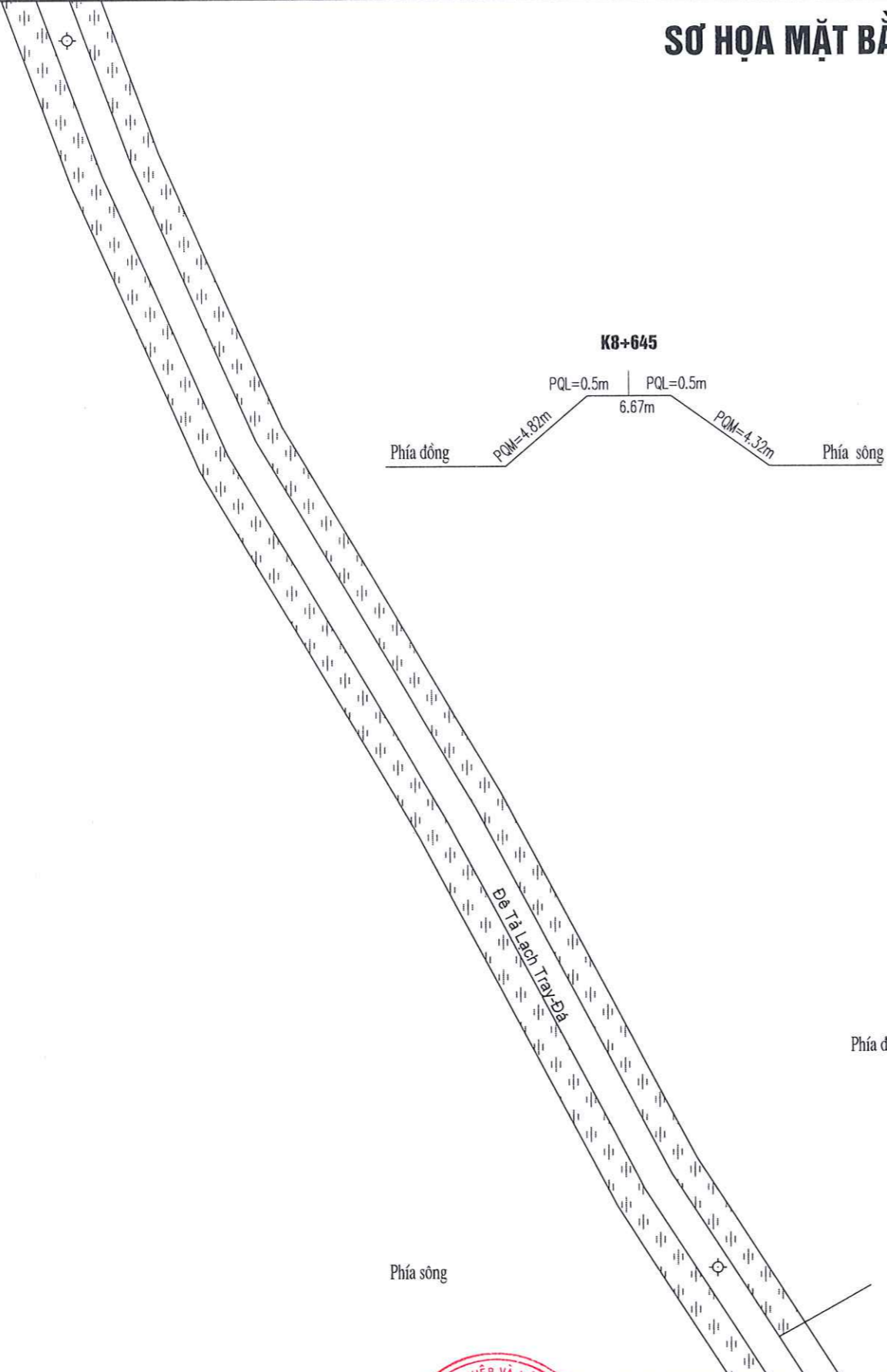

CHỦ ĐẦU TƯ	CHI CỤC QUẢN LÝ TÀI NGUYÊN NƯỚC VÀ PHÒNG CHỐNG THIÊN TAI	DỰ ÁN: DUY TU BẢO DƯỠNG ĐÊ ĐIỀU NĂM 2025, THÀNH PHỐ HẢI PHÒNG					GIAI ĐOẠN: BÁO CÁO KINH TẾ KỸ THUẬT	NĂM: 2025
		HẠNG MỤC: CHÍNH TRANG, PHÁT QUANG MÃI ĐÊ ĐOẠN TỪ K0+000 ĐẾN K10+000 ĐÊ TẢ LẠCH TRAY, PHƯỜNG AN PHONG, PHƯỜNG AN DƯƠNG					SỐ HIỆU BẢN VẼ: N° 2507CD -CTĐĐ-III-Đ5-PQ - 28	
 TRUNG TÂM CHÍNH SÁCH VÀ KỸ THUẬT PHÒNG, CHỐNG THIÊN TAI ĐỊA CHỈ: SỐ 54 NGÕ 102, TRƯỜNG CHINH, KIM LIÊN, HÀ NỘI WEBSITE: WWW.DMPTC.GOV.VN; EMAIL: TRUNGAMPCTT@VNDMA.GOV.VN ĐIỆN THOẠI: 024.32151013; FAX: 024.37336647	 TRUNG TÂM CHÍNH SÁCH VÀ KỸ THUẬT PHÒNG, CHỐNG THIÊN TAI	KÝ PHỔ GIÁM ĐỐC	PHÒNG KTCTĐĐ	CHỦ NHIỆM CT	CHỦ TRÌ THIẾT KẾ	THIẾT KẾ		
		 NGUYỄN PHƯƠNG NAM	 NGUYỄN THÀNH KIÊN	 MAI THỊ THANH NGA	 TRẦN ĐỨC HƯNG	 LÊ TIẾN CƯỜNG	 TĂNG VĂN VƯƠNG	SƠ HỌA MẶT BẰNG PHÁT QUANG

SƠ HỌA MẶT BẰNG PHÁT QUANG



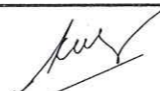
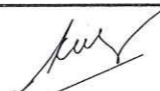



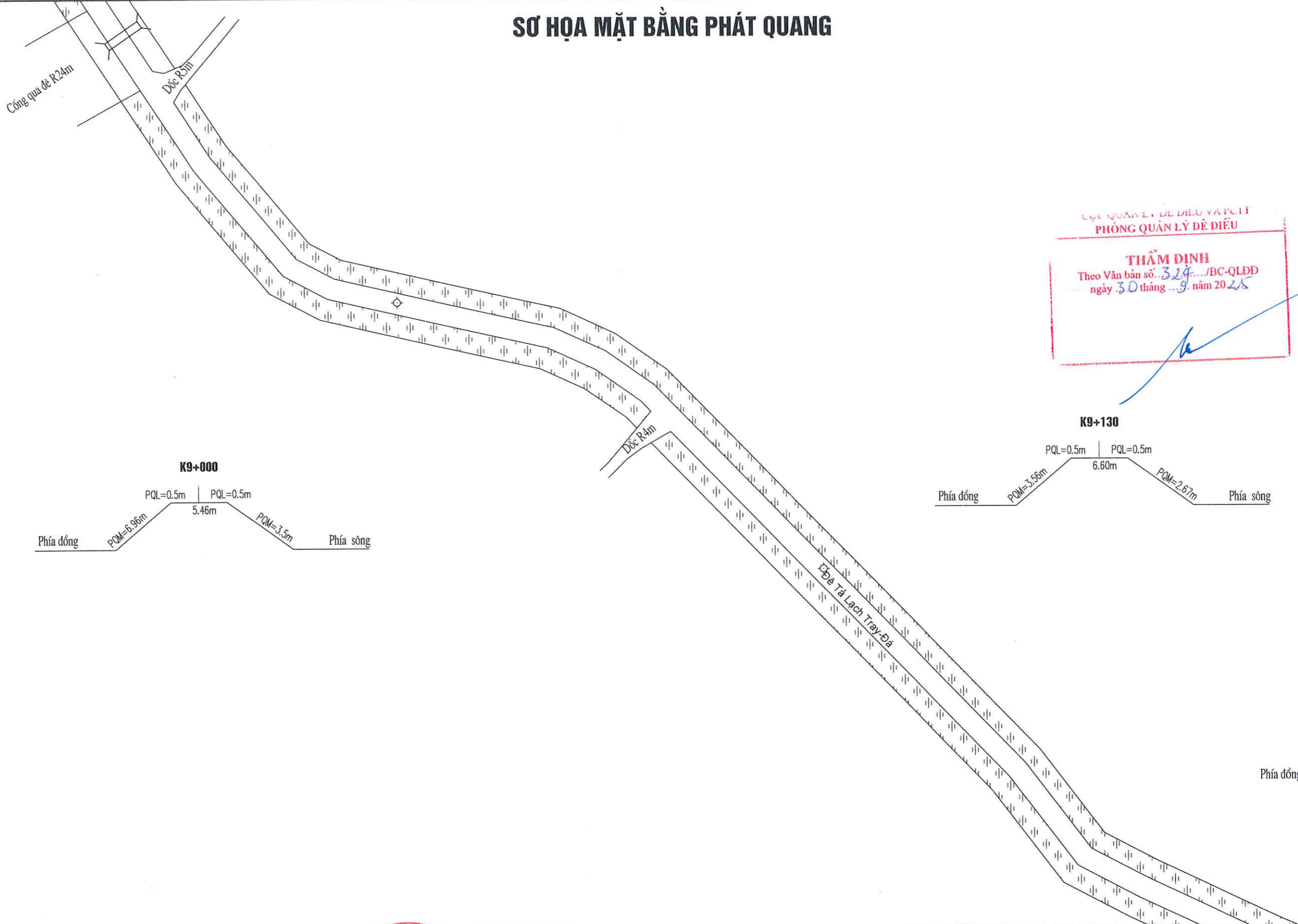

CỤC QUẢN LÝ ĐỀ ĐIỀU VÀ PCTT
 PHÒNG QUẢN LÝ ĐỀ ĐIỀU

THẨM ĐỊNH
 Theo Văn bản số... 329.../BC-QLDD
 ngày... 30 tháng... năm 2025

CHỦ ĐẦU TƯ	CHI CỤC QUẢN LÝ TÀI NGUYÊN NƯỚC VÀ PHÒNG CHỐNG THIÊN TAI		DỰ ÁN: DUY TU BẢO DƯỠNG ĐỀ ĐIỀU NĂM 2025, THÀNH PHỐ HẢI PHÒNG				GIAI ĐOẠN: BÁO CÁO KINH TẾ KỸ THUẬT	NĂM: 2025
			HẠNG MỤC: CHỈNH TRANG, PHÁT QUANG MÃI ĐỀ ĐOẠN TỪ K0+000 ĐẾN K10+000 ĐÊ TẢ LẠCH TRAY, PHƯỜNG AN PHONG, PHƯỜNG AN DƯƠNG				SỐ HIỆU BẢN VẼ: N° 2507CD -CTĐĐ-III-Đ5-PQ - 29	
 TRUNG TÂM CHÍNH SÁCH VÀ KỸ THUẬT PHÒNG, CHỐNG THIÊN TAI ĐỊA CHỈ: SỐ 54 NGÕ 102, TRƯỜNG CHINH, KIM LIÊN, HÀ NỘI WEBSITE: WWW.DMPTC.GOV.VN; EMAIL: TRUNGAMPCTT@VNDMA.GOV.VN ĐIỆN THOẠI: 024.32151013; FAX: 024.37336647	PHÒNG, PHÒNG GIÁM ĐỐC	PHÒNG KTCTĐĐ	CHỦ NHIỆM CT	CHỦ TRÌ THIẾT KẾ	THIẾT KẾ			SƠ HỌA MẶT BẰNG PHÁT QUANG
		 NGUYỄN PHƯƠNG NAM	 NGUYỄN THÀNH KIẾN	 MAI THỊ THANH NGA	 TRẦN ĐỨC HÙNG	 LÊ TIẾN CƯỜNG	 TẶNG VĂN VƯƠNG	

SƠ HỌA MẶT BẰNG PHÁT QUANG

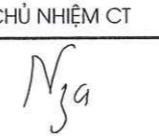
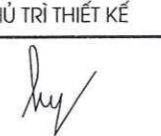

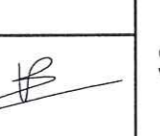
CHỦ ĐẦU TƯ	CHI CỤC QUẢN LÝ TÀI NGUYÊN NƯỚC VÀ PHÒNG CHỐNG THIÊN TAI	DỰ ÁN: DUY TU BẢO DƯỠNG ĐỀ ĐIỀU NĂM 2025, THÀNH PHỐ HẢI PHÒNG					GIẢI ĐOẠN: BÁO CÁO KINH TẾ KỸ THUẬT	NĂM: 2025
	TRUNG TÂM CHÍNH SÁCH VÀ KỸ THUẬT PHÒNG, CHỐNG THIÊN TAI	HÀNG MỤC: CHÍNH TRANG, PHÁT QUANG MÃI ĐỀ ĐOẠN TỪ K0+000 ĐẾN K10+000 ĐỀ TẢ LẠCH TRAY, PHƯỜNG AN PHONG, PHƯỜNG AN DƯƠNG					SỐ HIỆU BẢN VẼ: N° 2507CĐ -CTĐĐ-III-Đ5-PQ - 30	
 TRUNG TÂM CHÍNH SÁCH VÀ KỸ THUẬT PHÒNG, CHỐNG THIÊN TAI ĐỊA CHỈ: SỐ 54 NGÕ 102, TRƯỜNG CHINH, KIM LIÊN, HÀ NỘI WEBSITE: WWW.DMPTC.GOV.VN; EMAIL: TRUNGAMPCTT@VNDMA.GOV.VN ĐIỆN THOẠI: 024.32151013; FAX: 024.37336647	PHÒNG GIÁM ĐỐC	PHÒNG KTCTĐĐ	CHỦ NHIỆM CT	CHỦ TRÌ THIẾT KẾ	THIẾT KẾ			
	 NGUYỄN PHƯƠNG NAM	 NGUYỄN THÀNH KIẾN	 MAI THỊ THANH NGA	 TRẦN ĐỨC HƯNG	 LÊ TIẾN CƯỜNG	 TĂNG VĂN VƯƠNG	SƠ HỌA MẶT BẰNG PHÁT QUANG	
							HOÀN THÀNH: 2025	

SƠ HỌA MẶT BẰNG PHÁT QUANG

Phía sông

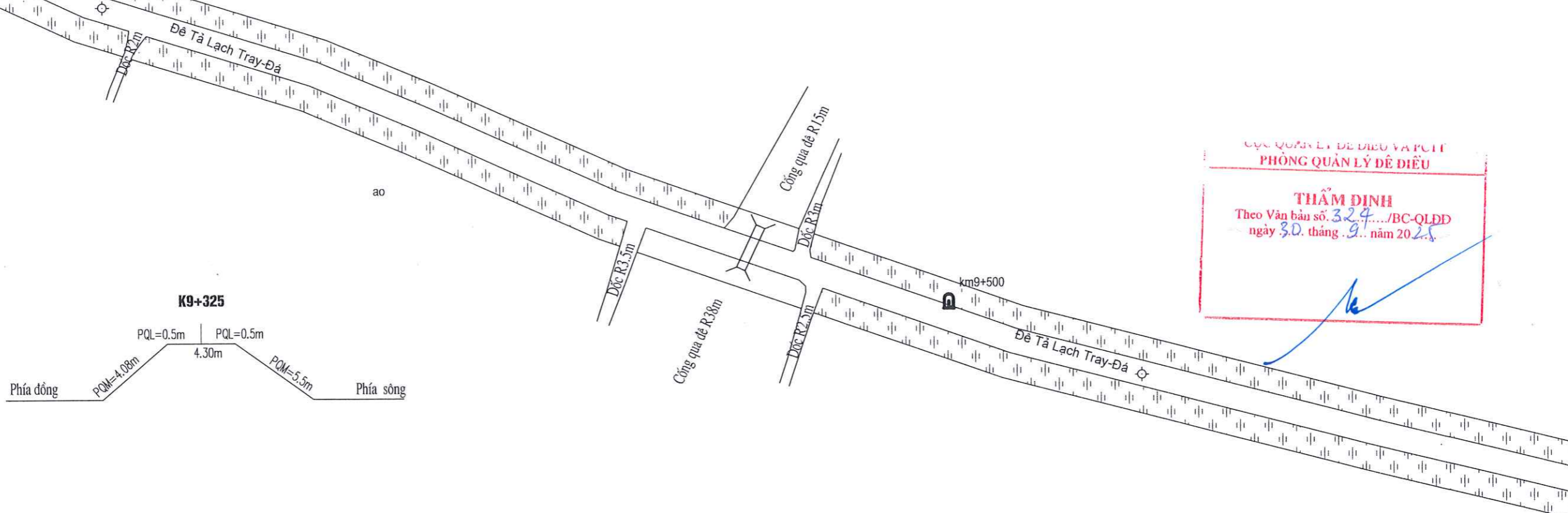

CỤC QUẢN LÝ ĐỀ ĐIỀU VÀ PCTT
PHÒNG QUẢN LÝ ĐỀ ĐIỀU

THẨM ĐỊNH
Theo Văn bản số 324.../BC-QLDD
ngày 30 tháng 9 năm 2025

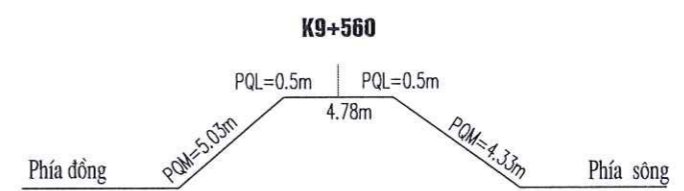
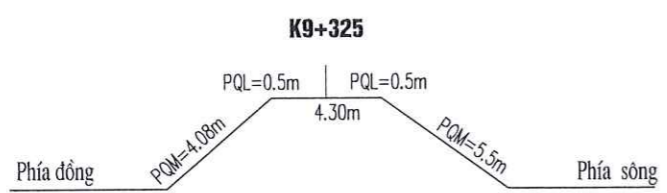

Phía sông

CHỦ ĐẦU TƯ	CHI CỤC QUẢN LÝ TÀI NGUYÊN NƯỚC VÀ PHÒNG CHỐNG THIÊN TAI					DỰ ÁN: DUY TU BẢO DƯỠNG ĐỀ ĐIỀU NĂM 2025, THÀNH PHỐ HẢI PHÒNG		GIAI ĐOẠN: BÁO CÁO KINH TẾ KỸ THUẬT	NĂM: 2025
	TRUNG TÂM CHÍNH SÁCH VÀ KỸ THUẬT PHÒNG, CHỐNG THIÊN TAI					HẠNG MỤC: CHỈNH TRANG, PHÁT QUANG MÃI ĐỀ ĐOẠN TỪ K0+000 ĐẾN K10+000 ĐÊ TẢ LẠCH TRAY, PHƯỜNG AN PHONG, PHƯỜNG AN DƯƠNG		SỐ HIỆU BẢN VẼ: N° 2507CD - CTĐĐ-III-Đ5-PQ - 31	
<p>TRUNG TÂM CHÍNH SÁCH VÀ KỸ THUẬT PHÒNG, CHỐNG THIÊN TAI</p> <p>ĐỊA CHỈ: SỐ 54 NGÕ 102, TRƯỜNG CHINH, KIM LIÊN, HÀ NỘI</p> <p>WEBSITE: WWW.DMPTC.GOV.VN; EMAIL: TRUNGAMPCTT@VNDMA.GOV.VN</p> <p>ĐIỆN THOẠI: 024.32151013; FAX: 024.37336647</p>	PHÒNG KTCTĐĐ	CHỦ NHIỆM CT	CHỦ TRÌ THIẾT KẾ	THIẾT KẾ		SƠ HỌA MẶT BẰNG PHÁT QUANG			
	NGUYỄN PHƯƠNG NAM	NGUYỄN THÀNH KIẾN	MAI THỊ THANH NGA	TRẦN ĐỨC HUNG	LÊ TIẾN CƯỜNG				

SƠ HỌA MẶT BẰNG PHÁT QUANG

CỤC QUẢN LÝ ĐỀ ĐIỀU VÀ PCTT
PHÒNG QUẢN LÝ ĐỀ ĐIỀU

THẨM ĐỊNH
Theo Văn bản số...32.4.../BC-QLDD
ngày...30 tháng...9... năm 2025

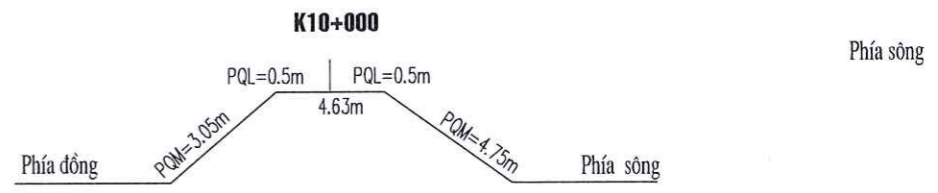
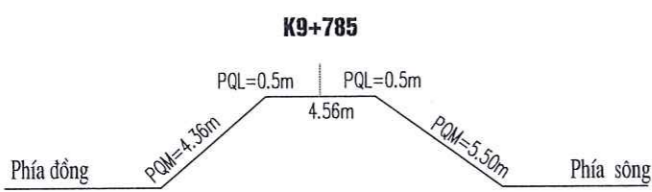
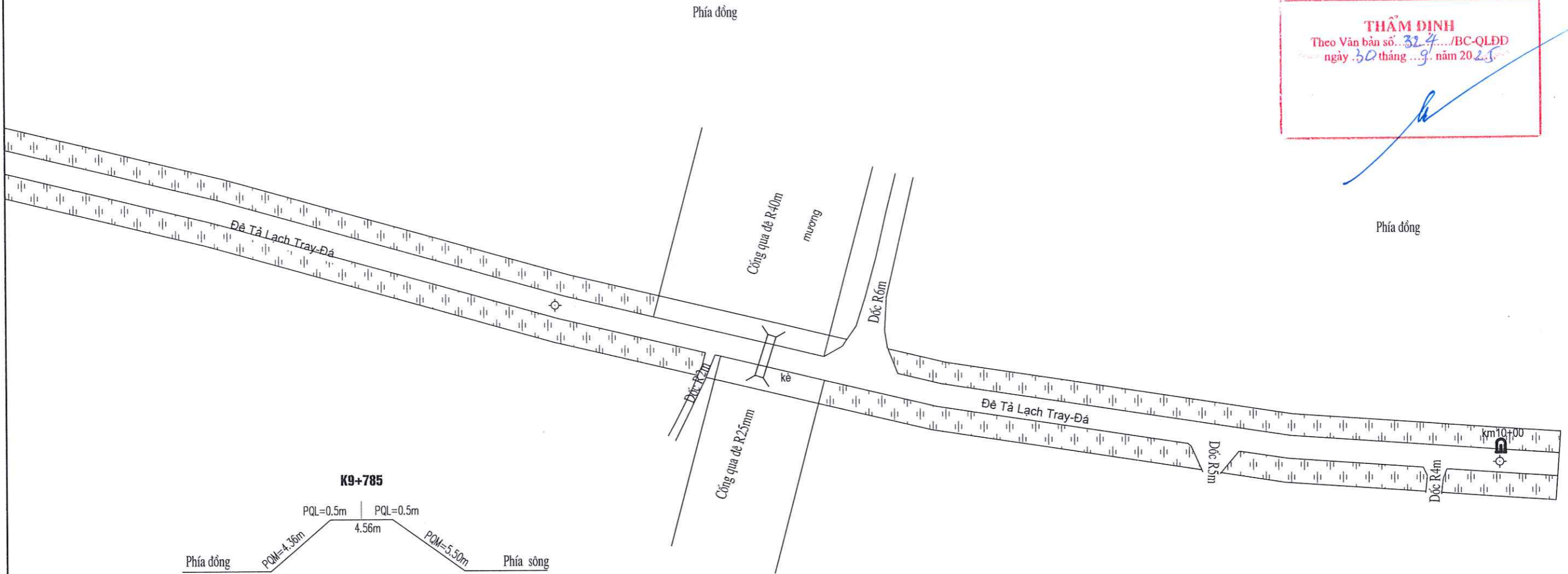

CHỦ ĐẦU TƯ	CHI CỤC QUẢN LÝ TÀI NGUYÊN NƯỚC VÀ PHÒNG CHỐNG THIÊN TAI					DỰ ÁN: DUY TU BẢO DƯỠNG ĐỀ ĐIỀU NĂM 2025, THÀNH PHỐ HẢI PHÒNG		GIAI ĐOẠN: BÁO CÁO KINH TẾ KỸ THUẬT	NĂM: 2025
	TRUNG TÂM CHÍNH SÁCH VÀ KỸ THUẬT PHÒNG, CHỐNG THIÊN TAI					HANG MỤC: CHÍNH TRANG, PHÁT QUANG MÃI ĐỀ ĐOẠN TỪ K0+000 ĐẾN K10+000 ĐỀ TẢ LẠCH TRAY, PHƯỜNG AN PHONG, PHƯỜNG AN DƯƠNG		SỐ HIỆU BẢN VẼ: N° 2507CĐ -CTĐĐ-III-Đ5-PQ - 32	
 TRUNG TÂM CHÍNH SÁCH VÀ KỸ THUẬT PHÒNG, CHỐNG THIÊN TAI ĐỊA CHỈ: SỐ 54 NGÕ 102, TRƯỜNG CHINH, KIM LIÊN, HÀ NỘI WEBSITE: WWW.DMPTC.GOV.VN; EMAIL: TRUNGTAMPCT@VNDMA.GOV.VN ĐIỆN THOẠI: 024.32151013; FAX: 024.37336647	PHÓ GIÁM ĐỐC	PHÒNG KTCTĐĐ	CHỦ NHIỆM CT	CHỦ TRÌ THIẾT KẾ	THIẾT KẾ		SƠ HỌA MẶT BẰNG PHÁT QUANG		
	NGUYỄN PHƯƠNG NAM	NGUYỄN THÀNH KIÊN	MAI THỊ THANH NGA	TRẦN ĐỨC HÙNG	LÊ TIẾN CƯỜNG	TẶNG VĂN VƯƠNG			HOÀN THÀNH: 2025

**III. PHÁT QUANG MÁI ĐÊ, MẶT ĐÊ
ĐÊ TẢ VẤN ÚC ĐOẠN TỪ K23+000 - K39+500**

CHI TIẾT ĐÀO CÂY CÓ ĐƯỜNG KÍNH TỪ 0.1-0.2M

TỶ LỆ: 1/100

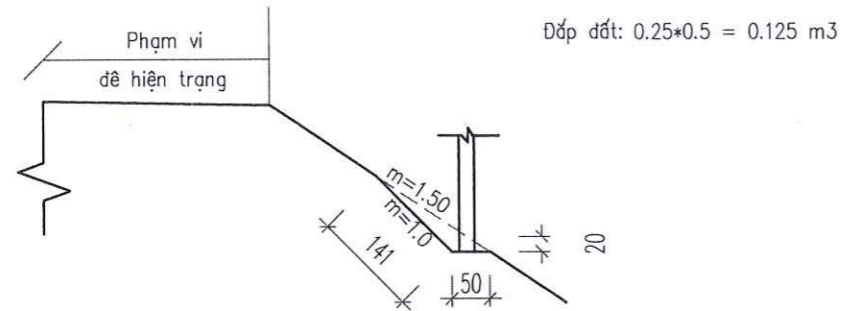

CHI TIẾT ĐÀO BỤI CÂY

TỶ LỆ: 1/100

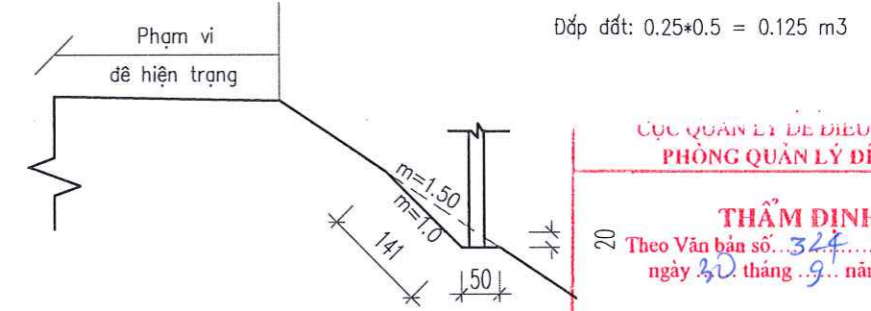

CỤC QUẢN LÝ ĐỀ ĐIỀU VÀ PCTT
PHÒNG QUẢN LÝ ĐỀ ĐIỀU

THẨM ĐỊNH
Theo Văn bản số... 324.../BC-QLDD
ngày 30 tháng 09 năm 2025

CHI TIẾT ĐÀO CÂY CÓ ĐƯỜNG KÍNH TỪ 0.3M

TỶ LỆ: 1/100

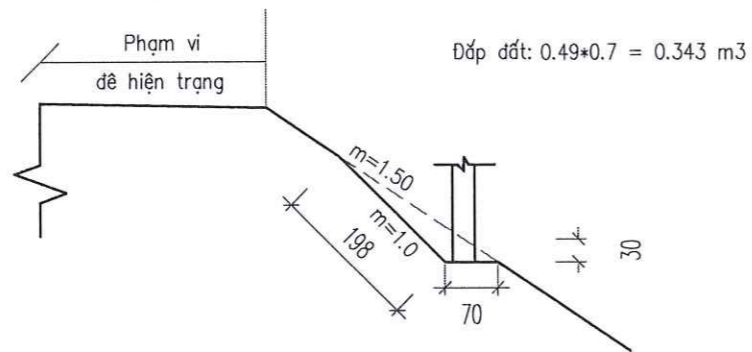

CẮT NGANG PHÁT QUANG ĐẠI DIỆN

TỶ LỆ: 1/100

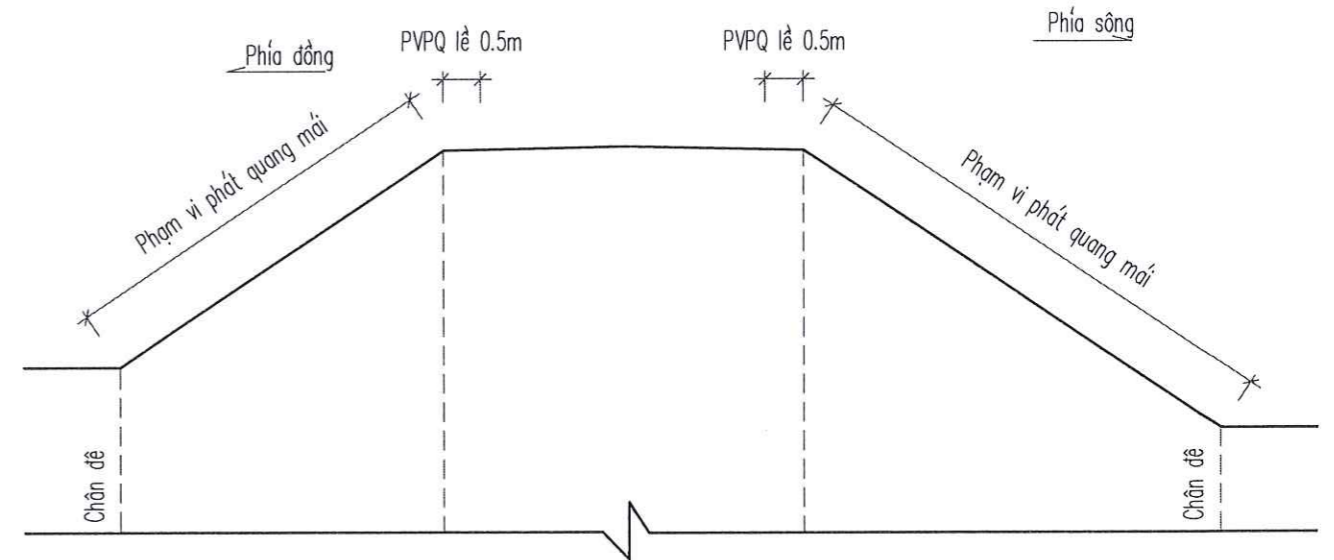

GHI CHÚ





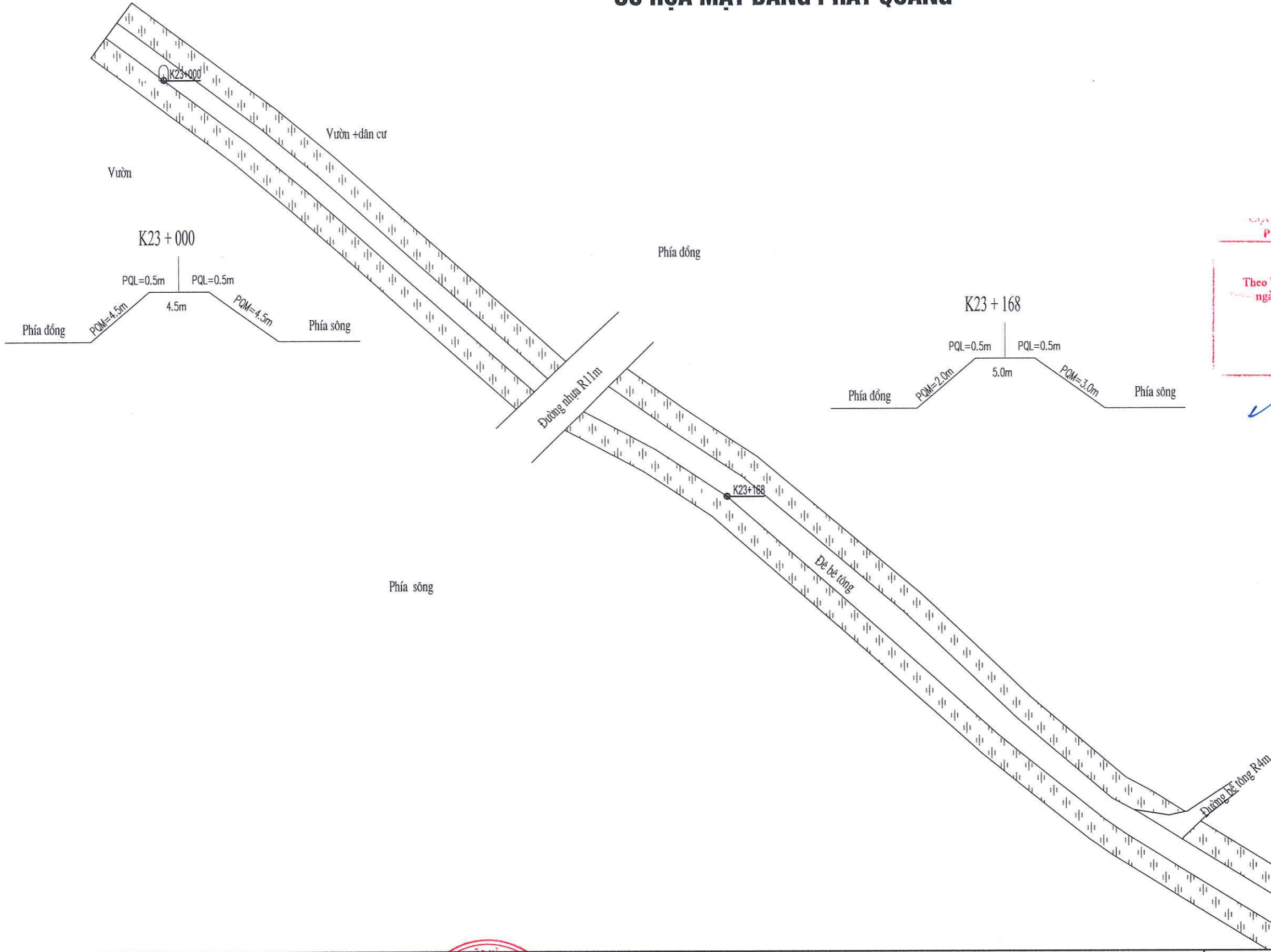

- Phạm vi phát quang mặt mái đề là toàn bộ mái đề phía sông và phía đồng
- Phạm vi phát quang mặt đề là lề đề mỗi bên rộng 0.5m
- Chiều rộng mặt đề: L+0.5*2
- Kích thước trong bản vẽ ghi bằng (cm).

CHỦ ĐẦU TƯ	CHI CỤC QUẢN LÝ TÀI NGUYÊN NƯỚC VÀ PHÒNG CHỐNG THIÊN TAI					DỰ ÁN: DUY TU BẢO DƯỠNG ĐỀ ĐIỀU NĂM 2025, THÀNH PHỐ HẢI PHÒNG		GIẢI ĐOẠN: BÁO CÁO KINH TẾ KỸ THUẬT	NĂM: 2025
	TRUNG TÂM CHÍNH SÁCH VÀ KỸ THUẬT PHÒNG, CHỐNG THIÊN TAI					HẠNG MỤC: CHỈNH TRANG, PHÁT QUANG MÁI ĐỀ ĐOẠN TỪ K23+000 ĐẾN K39+500 ĐỀ TẢ VẤN ÚC, XÃ AN HUNG, XÃ NGHI DƯƠNG, XÃ KIẾN HÙNG, XÃ KIẾN HẢI		SỐ HIỆU BẢN VẼ: N° 2507CĐ-CTĐĐ-III- Đ6 - CT - 01	
 TRUNG TÂM CHÍNH SÁCH VÀ KỸ THUẬT PHÒNG, CHỐNG THIÊN TAI ĐỊA CHỈ: SỐ 54 NGÕ 102, TRƯỜNG CHINH, KIM LIÊN, HÀ NỘI WEBSITE: WWW.DMPTC.GOV.VN; EMAIL: TRUNGTAAMPCTT@VNDMA.GOV.VN ĐIỆN THOẠI: 024.32151013; FAX: 024.37336647	PHÒNG KTCTĐĐ	CHỦ NHIỆM CT	CHỦ TRÌ THIẾT KẾ	THIẾT KẾ		CHI TIẾT PHÁT QUANG			
	NGUYỄN PHƯƠNG NAM	NGUYỄN THÀNH KIÊN	MAI THỊ THANH NGA	TRẦN ĐỨC HÙNG	LÊ TIẾN CƯỜNG				
							TỶ LỆ: 1/100	HOÀN THÀNH: 2025	

SƠ HỌA MẶT BẰNG PHÁT QUANG



CỤC QUẢN LÝ ĐỀ ĐIỀU VÀ PCTT
 PHÒNG QUẢN LÝ ĐỀ ĐIỀU
THẨM ĐỊNH
 Theo Văn bản số... 329.../BC-QLDD
 ngày 30 tháng 09 năm 2025



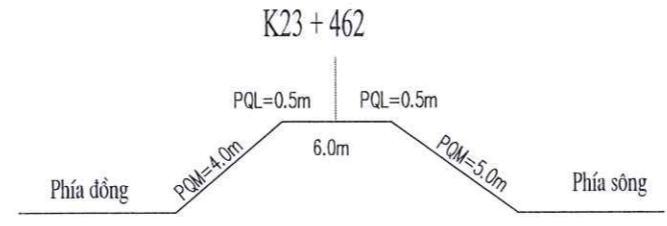

CHỦ ĐẦU TƯ  DMPTC TRUNG TÂM CHÍNH SÁCH VÀ KỸ THUẬT PHÒNG, CHỐNG THIÊN TAI ĐỊA CHỈ: SỐ 54 NGÕ 102, TRƯỜNG CHINH, KIM LIÊN, HÀ NỘI WEBSITE: WWW.DMPTC.GOV.VN; EMAIL: TRUNGAMPCTT@VNDMA.GOV.VN ĐIỆN THOẠI: 024.32151013; FAX: 024.37336647	DỰ ÁN: DUY TU BẢO DƯỠNG ĐỀ ĐIỀU NĂM 2025, THÀNH PHỐ HẢI PHÒNG HẠNG MỤC: CHỈNH TRANG, PHÁT QUANG MÃI ĐỀ ĐOẠN TỪ K23+000 ĐẾN K39+500 ĐỂ TẢ VẤN ÚC, XÃ AN HƯNG, XÃ NGHI DƯƠNG, XÃ KIÊN HƯNG, XÃ KIẾN HẢI					GIAI ĐOẠN : BÁO CÁO KINH TẾ KỸ THUẬT	NĂM: 2025
	SỐ HIỆU BẢN VẼ: N° 2507CĐ -CTĐĐ-III-Đ6-PQ - 01						
TRUNG TÂM CHÍNH SÁCH VÀ KỸ THUẬT PHÒNG, CHỐNG THIÊN TAI PHÒNG, CHỐNG THIÊN TAI		PHÒNG KT&ĐĐ	CHỦ NHIỆM CT	CHỦ TRÌ THIẾT KẾ	THIẾT KẾ		
							SƠ HỌA MẶT BẰNG PHÁT QUANG
NGUYỄN PHƯƠNG NAM		NGUYỄN THÀNH KIÊN	MAI THỊ THANH NGA	TRẦN ĐỨC HÙNG	LÊ TIẾN CƯỜNG	TĂNG VĂN VƯƠNG	HOÀN THÀNH: 2025

SƠ HỌA MẶT BẰNG PHÁT QUANG

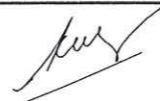
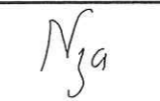
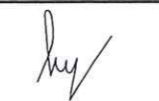

CỤC QUẢN LÝ ĐỀ ĐIỀU VÀ PCTT
PHÒNG QUẢN LÝ ĐỀ ĐIỀU

THẨM ĐỊNH
Theo Văn bản số... 3.24.../BC-QLDD
ngày 30 tháng 9 năm 2024

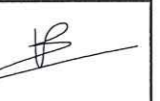

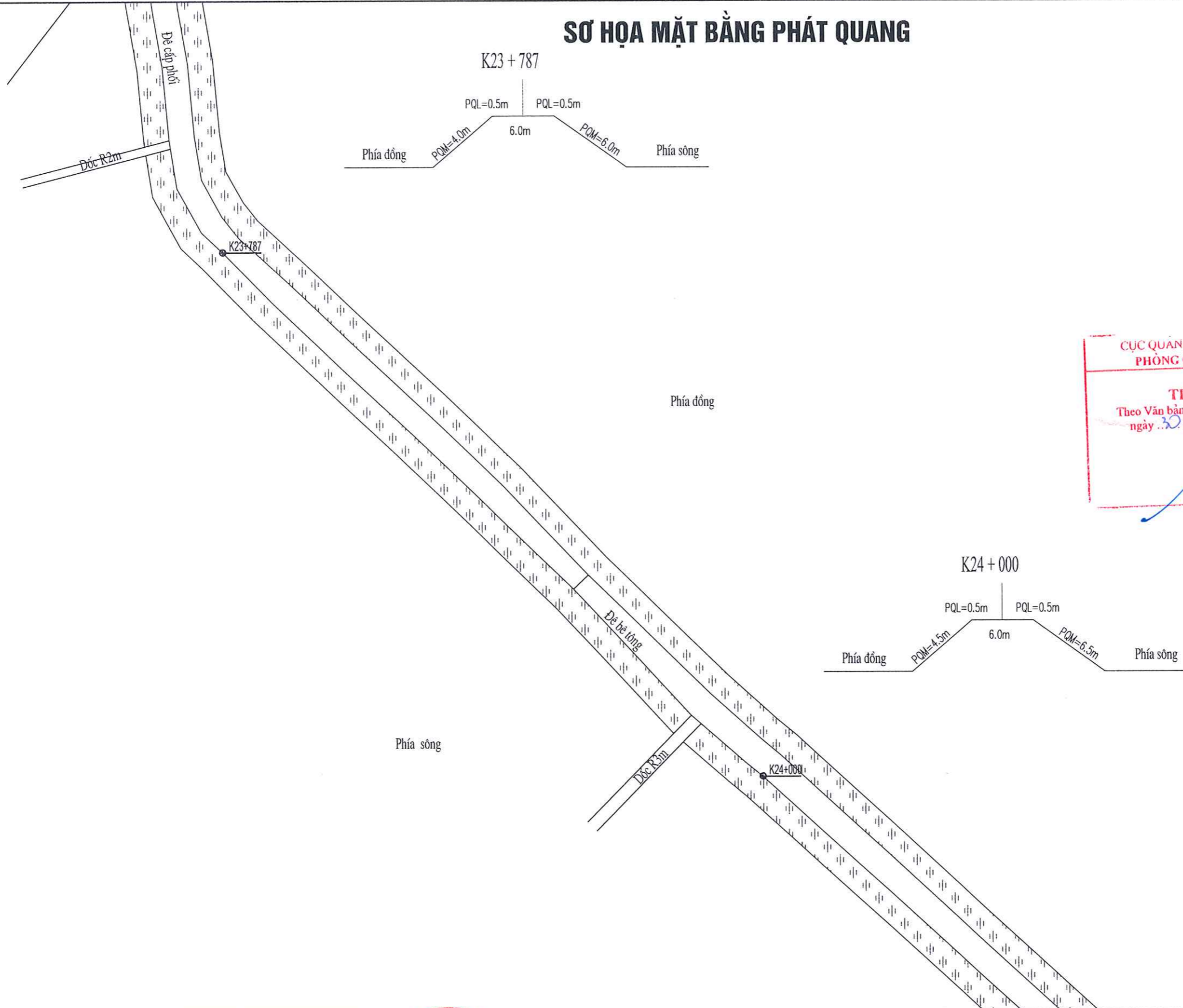

CHỦ ĐẦU TƯ	CHI CỤC QUẢN LÝ TÀI NGUYÊN NƯỚC VÀ PHÒNG CHỐNG THIÊN TAI					DỰ ÁN: DUY TU BẢO DƯỠNG ĐỀ ĐIỀU NĂM 2025, THÀNH PHỐ HẢI PHÒNG		GIAI ĐOẠN : BÁO CÁO KINH TẾ KỸ THUẬT	NĂM: 2025	
	TRUNG TÂM CHÍNH SÁCH VÀ KỸ THUẬT PHÒNG, CHỐNG THIÊN TAI					PHẠNG MỤC: CHỈNH TRANG, PHÁT QUANG MÃI ĐỀ ĐOẠN TỪ K23+000 ĐẾN K39+500 ĐỂ TẢ VẤN ÚC, XÃ AN HƯNG, XÃ NGHI DƯƠNG, XÃ KIÊN HƯNG, XÃ KIẾN HẢI		SỐ HIỆU BẢN VẼ: N° 2507CĐ -CTĐĐ-III-Đ6-PQ - 02		
 DMPTC HẢI PHÒNG	TRUNG TÂM CHÍNH SÁCH VÀ KỸ THUẬT PHÒNG, CHỐNG THIÊN TAI ĐỊA CHỈ: SỐ 54 NGÕ 102, TRƯỜNG CHINH, KIM LIÊN, HÀ NỘI WEBSITE: WWW.DMPTC.GOV.VN; EMAIL: TRUNGAMPCTT@VNDMA.GOV.VN ĐIỆN THOẠI: 024.32151013; FAX: 024.37336647					PHÒNG KTCTĐĐ	CHỦ NHIỆM CT	CHỦ TRÌ THIẾT KẾ	THIẾT KẾ	
						 NGUYỄN PHƯƠNG NAM	 NGUYỄN THÀNH KIẾN	 MAI THỊ THANH NGA	 TRẦN ĐỨC HƯNG	 LÊ TIẾN CƯỜNG
SƠ HỌA MẶT BẰNG PHÁT QUANG										
HOÀN THÀNH: 2025										

SƠ HỌA MẶT BẰNG PHÁT QUANG

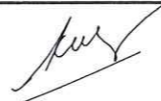
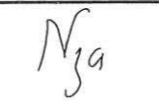
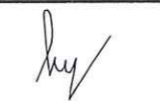

CỤC QUẢN LÝ ĐÊ ĐIỀU VÀ PCTT
PHÒNG QUẢN LÝ ĐÊ ĐIỀU

THẨM ĐỊNH
Theo Văn bản số: 324/BC-QLDD
ngày 30 tháng 9 năm 2025

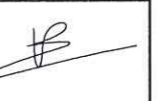



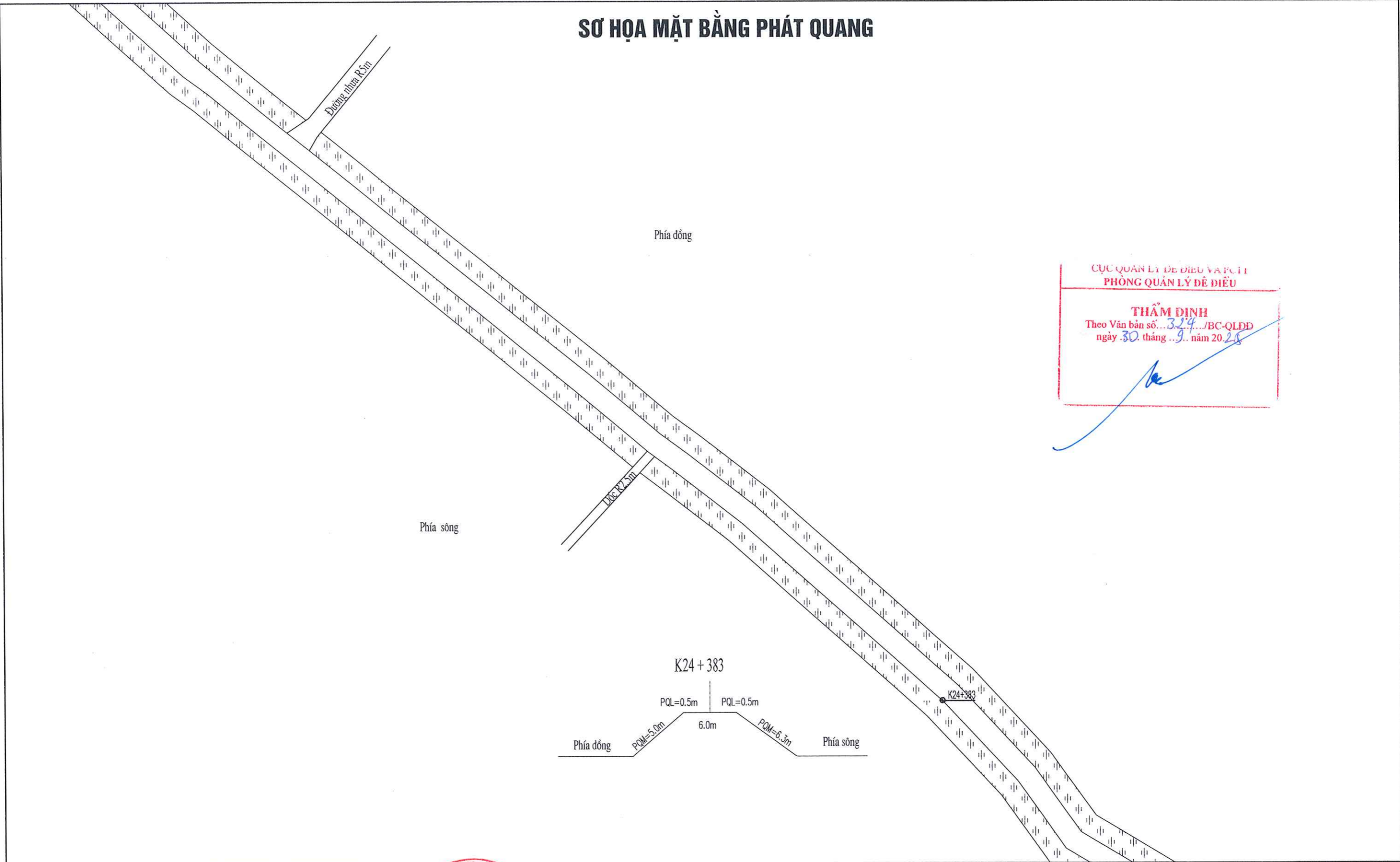

CHỦ ĐẦU TƯ	CHI CỤC QUẢN LÝ TÀI NGUYÊN NƯỚC VÀ PHÒNG CHỐNG THIÊN TAI					DỰ ÁN: DUY TU BẢO DƯỠNG ĐÊ ĐIỀU NĂM 2025, THÀNH PHỐ HẢI PHÒNG		GIAI ĐOẠN : BÁO CÁO KINH TẾ KỸ THUẬT	NĂM: 2025
	TRUNG TÂM CHÍNH SÁCH VÀ KỸ THUẬT PHÒNG, CHỐNG THIÊN TAI					HẠNG MỤC: CHỈNH TRANG, PHÁT QUANG MÃI ĐÊ ĐOẠN TỪ K23+000 ĐẾN K39+500 ĐỂ TẢ VẤN ỨC, XÃ AN HƯNG, XÃ NGHI DƯƠNG, XÃ KIÊN HƯNG, XÃ KIẾN HẢI		SỐ HIỆU BẢN VẼ: N° 2507CD -CTĐĐ-III-Đ6-PQ - 03	
 DMPTC HỆ THỐNG QUẢN LÝ TÀI NGUYÊN NƯỚC VÀ PHÒNG CHỐNG THIÊN TAI	 TRUNG TÂM CHÍNH SÁCH VÀ KỸ THUẬT PHÒNG, CHỐNG THIÊN TAI		PHÒNG KTCTĐĐ	CHỦ NHIỆM CT	CHỦ TRÌ THIẾT KẾ	THIẾT KẾ		SƠ HỌA MẶT BẰNG PHÁT QUANG	
	ĐỊA CHỈ: SỐ 54 NGÕ 102, TRƯỜNG CHINH, KIM LIÊN, HÀ NỘI WEBSITE: WWW.DMPTC.GOV.VN; EMAIL: TRUNGAMPCTT@VNDMA.GOV.VN ĐIỆN THOẠI: 024.32151013; FAX: 024.37336647		 NGUYỄN PHƯƠNG NAM	 NGUYỄN THÀNH KIÊN	 MAI THỊ THANH NGA	 TRẦN ĐỨC HƯNG	 LÊ TIẾN CƯỜNG		

SƠ HỌA MẶT BẰNG PHÁT QUANG

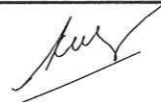
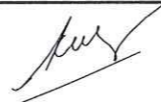
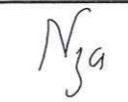

CỤC QUẢN LÝ ĐỀ ĐIỀU VÀ PCTT
PHÒNG QUẢN LÝ ĐỀ ĐIỀU

THẨM ĐỊNH
Theo Văn bản số...324.../BC-QLDD
ngày 30 tháng 9 năm 2025

CHỦ ĐẦU TƯ	CHI CỤC QUẢN LÝ TÀI NGUYÊN NƯỚC VÀ PHÒNG CHỐNG THIÊN TAI	DỰ ÁN: DUY TU BẢO DƯỠNG ĐỀ ĐIỀU NĂM 2025, THÀNH PHỐ HẢI PHÒNG					GIẢI ĐOẠN : BÁO CÁO KINH TẾ KỸ THUẬT	NĂM: 2025
		HẠNG MỤC: CHÍNH TRANG, PHÁT QUANG MÃI ĐỀ ĐOẠN TỪ K23+000 ĐẾN K39+500 ĐỂ TẢ VẤN ÚC, XÃ AN HƯNG, XÃ NGHI DƯƠNG, XÃ KIẾN HƯNG, XÃ KIẾN HẢI					SỐ HIỆU BẢN VẼ: N° 2507CD -CTĐĐ-III-Đ6-PQ - 04	
 TRUNG TÂM CHÍNH SÁCH VÀ KỸ THUẬT PHÒNG, CHỐNG THIÊN TAI ĐỊA CHỈ: SỐ 54 NGÕ 102, TRƯỜNG CHINH, KIM LIÊN, HÀ NỘI WEBSITE: WWW.DMPTC.GOV.VN; EMAIL: TRUNGAMPCTT@VNDMA.GOV.VN ĐIỆN THOẠI: 024.32151013; FAX: 024.37336647	PHÒNG GIÁM ĐỐC	PHÒNG KTCTĐĐ	CHỦ NHIỆM CT	CHỦ TRÌ THIẾT KẾ	THIẾT KẾ			
		 NGUYỄN PHƯƠNG NAM	 NGUYỄN THÀNH KIÊN	 MAI THỊ THANH NGA	 TRẦN ĐỨC HÙNG	 LÊ TIẾN CƯỜNG	 TĂNG VĂN VƯƠNG	SƠ HỌA MẶT BẰNG PHÁT QUANG
							HOÀN THÀNH: 2025	

SƠ HỌA MẶT BẰNG PHÁT QUANG

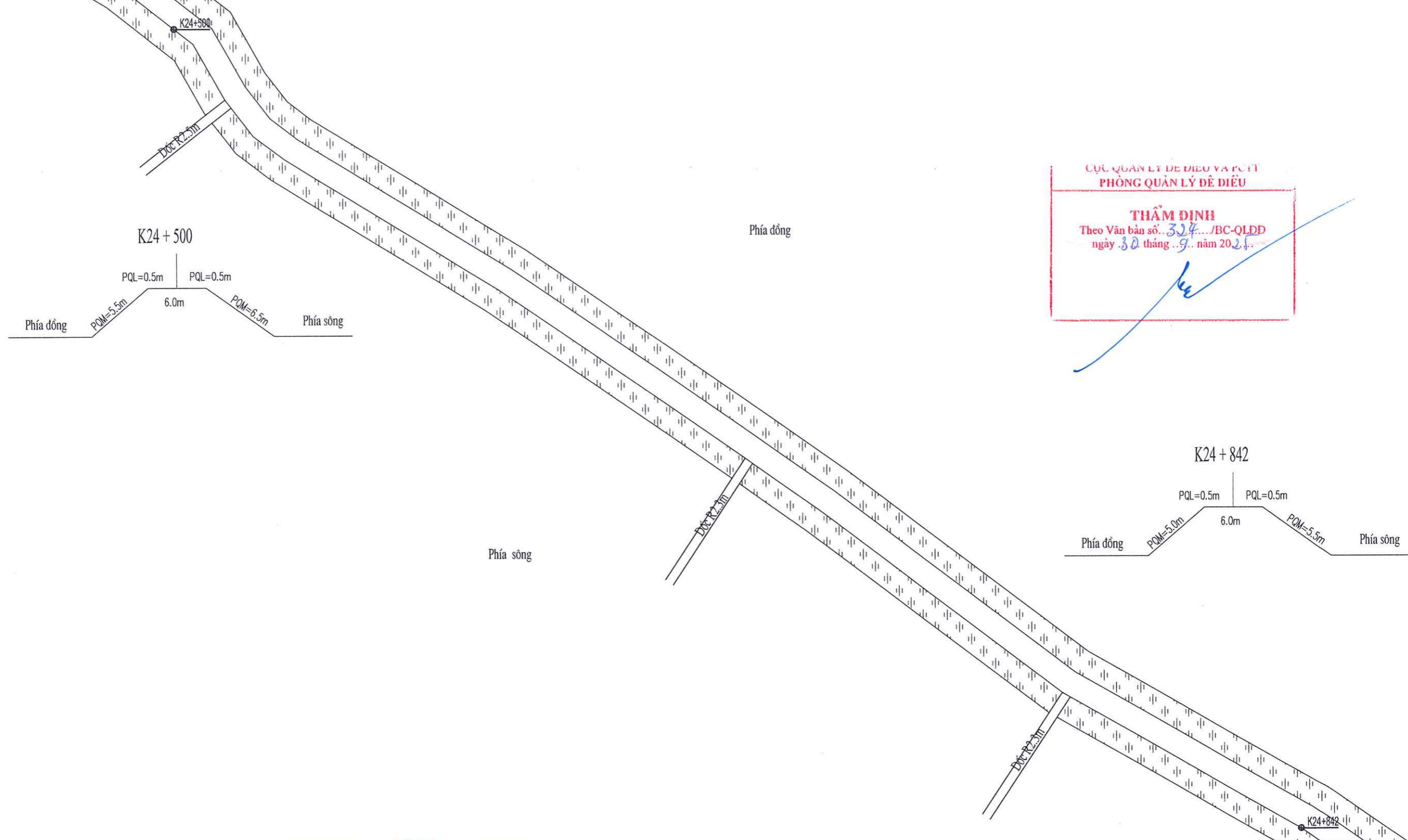

CỤC QUẢN LÝ ĐỀ ĐIỀU VÀ PCTT
PHÒNG QUẢN LÝ ĐỀ ĐIỀU

THẨM ĐỊNH
Theo Văn bản số... 324.../BC-QLDD
ngày 30 tháng ... 9... năm 2025

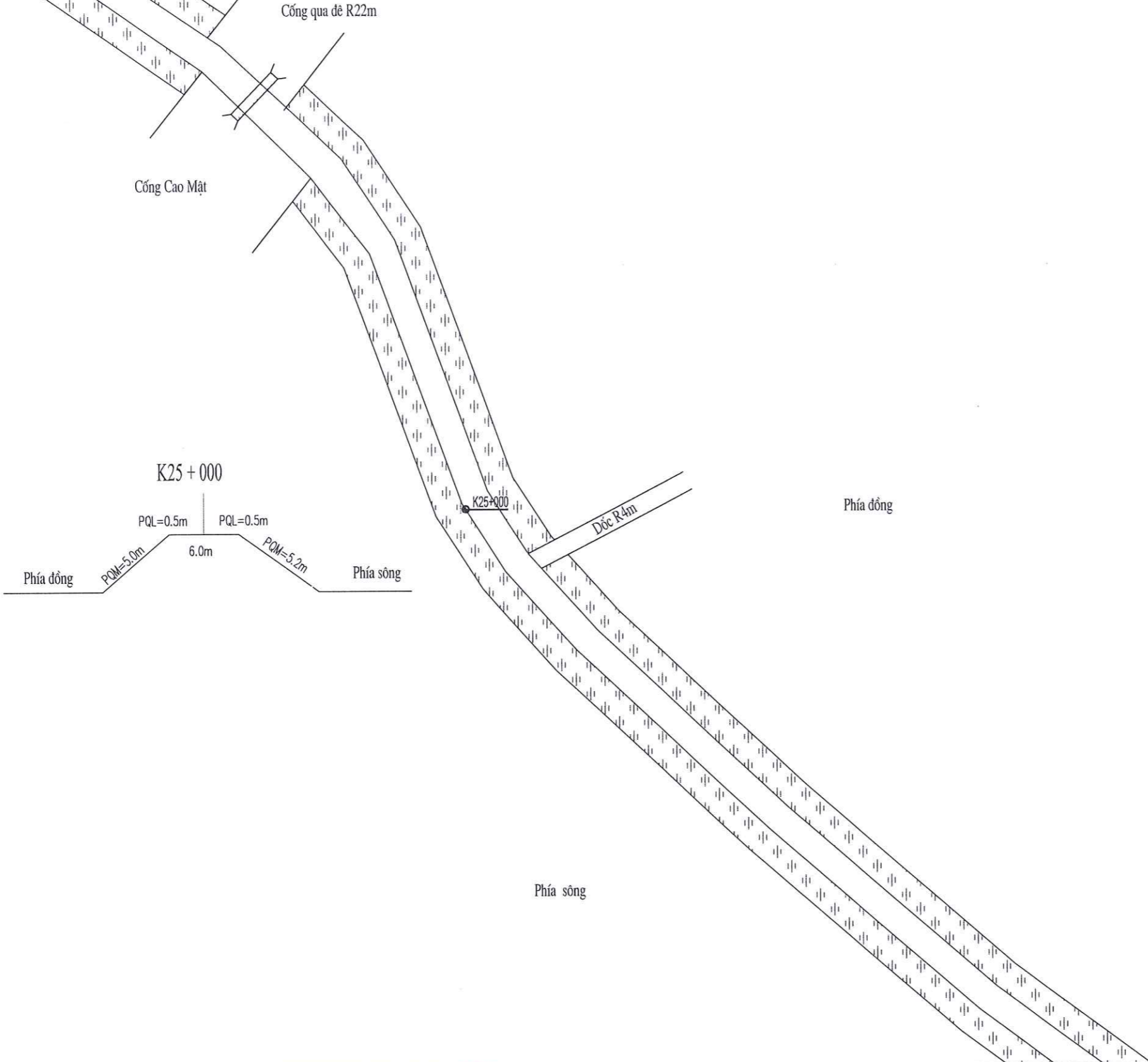

CHỦ ĐẦU TƯ 	CHI CỤC QUẢN LÝ TÀI NGUYÊN NƯỚC VÀ PHÒNG CHỐNG THIÊN TAI TRUNG TÂM CHÍNH SÁCH VÀ KỸ THUẬT PHÒNG, CHỐNG THIÊN TAI ĐỊA CHỈ: SỐ 54 NGÕ 102, TRƯỜNG CHINH, KIM LIÊN, HÀ NỘI WEBSITE: WWW.DMPTC.GOV.VN; EMAIL: TRUNGTAAMPCTT@VNDMA.GOV.VN ĐIỆN THOẠI: 024.32151013; FAX: 024.37336647					DỰ ÁN: DUY TU BẢO DƯỠNG ĐỀ ĐIỀU NĂM 2025, THÀNH PHỐ HẢI PHÒNG HẠNG MỤC: CHỈNH TRANG, PHÁT QUANG MÃI ĐỀ ĐOẠN TỪ K23+000 ĐẾN K39+500 ĐỂ TẢ VẤN ÚC, XÃ AN HƯNG, XÃ NGHI DƯƠNG, XÃ KIÊN HƯNG, XÃ KIÊN HẢI		GIAI ĐOẠN : BÁO CÁO KINH TẾ KỸ THUẬT	NĂM: 2025
	TRUNG TÂM CHÍNH SÁCH VÀ KỸ THUẬT PHÒNG, CHỐNG THIÊN TAI PHÒNG, CHỐNG THIÊN TAI VÀ PHÒNG CHỐNG TẮM NƯỚC					PHÒNG KTCTĐD	CHỦ NHIỆM CT NGUYỄN PHƯƠNG NAM	CHỦ TRÌ THIẾT KẾ NGUYỄN THÀNH KIẾN	THIẾT KẾ MAI THỊ THANH NGA TRẦN ĐỨC HÙNG LÊ TIẾN CƯỜNG TĂNG VĂN VƯƠNG

SƠ HỌA MẶT BẰNG PHÁT QUANG







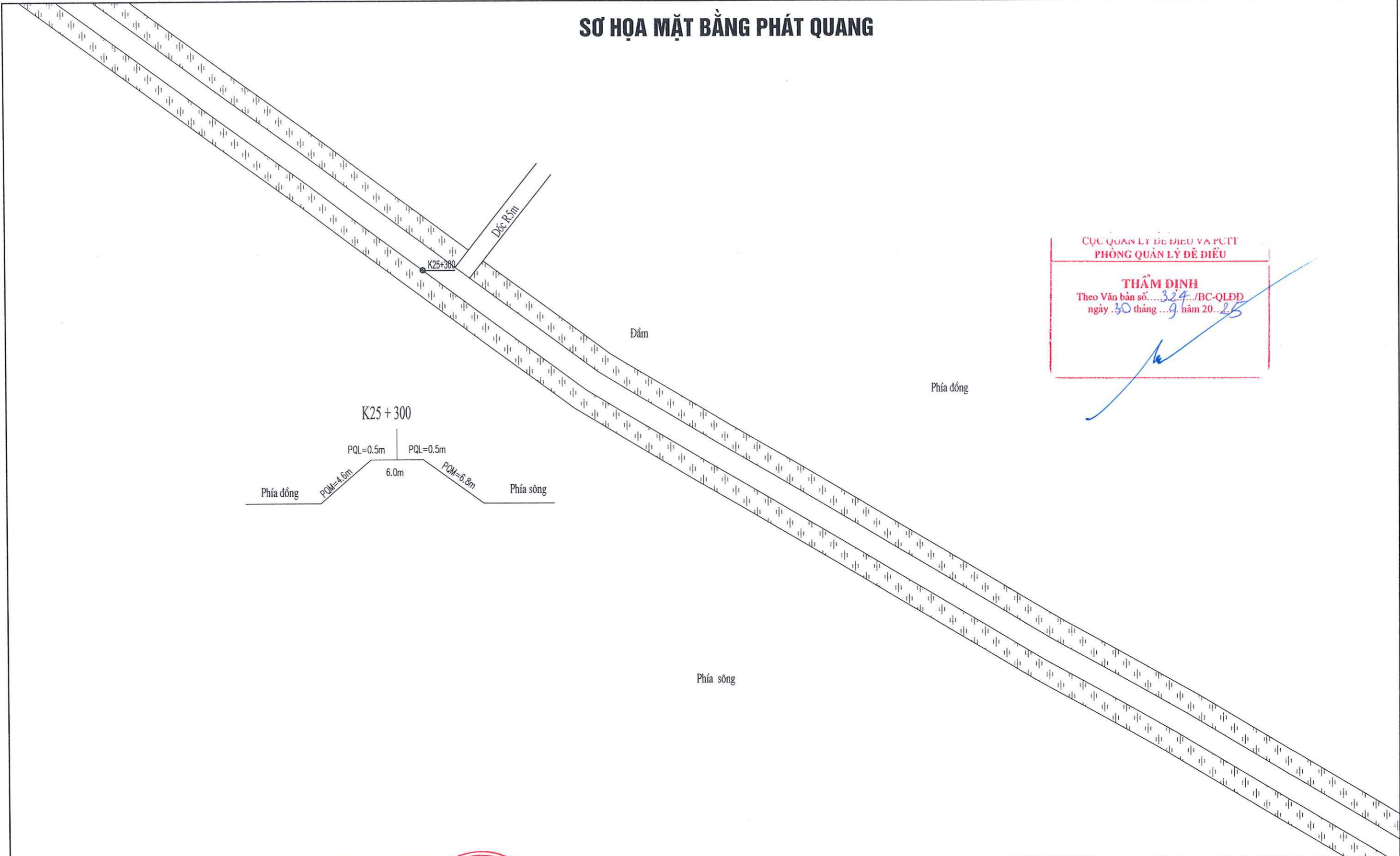

CỤC QUẢN LÝ ĐỀ ĐIỀU VÀ TCTH
PHÒNG QUẢN LÝ ĐỀ ĐIỀU

THẨM ĐỊNH
Theo Văn bản số...**3.24**.../BC-QLDD
ngày **30** tháng **9** năm 20**25**

CHỦ ĐẦU TƯ	CHI CỤC QUẢN LÝ TÀI NGUYÊN NƯỚC VÀ PHÒNG CHỐNG THIÊN TAI					DỰ ÁN: DUY TU BẢO DƯỠNG ĐỀ ĐIỀU NĂM 2025, THÀNH PHỐ HẢI PHÒNG		GIAI ĐOẠN : BÁO CÁO KINH TẾ KỸ THUẬT	NĂM: 2025
	TRUNG TÂM CHÍNH SÁCH VÀ KỸ THUẬT PHÒNG, CHỐNG THIÊN TAI					HẠNG MỤC: CHỈNH TRANG, PHÁT QUANG MÁI ĐÈ ĐOẠN TỪ K23+000 ĐẾN K39+500 ĐÈ TẢ VẤN ÚC, XÃ AN HUNG, XÃ NGHI DƯƠNG, XÃ KIÊN HUNG, XÃ KIẾN HẢI		SỐ HIỆU BẢN VẼ: N° 2507CĐ -CTĐĐ-III-D6-PQ - 06	
 TRUNG TÂM CHÍNH SÁCH VÀ KỸ THUẬT PHÒNG, CHỐNG THIÊN TAI ĐỊA CHỈ: SỐ 54 NGÕ 102, TRƯỜNG CHINH, KIM LIÊN, HÀ NỘI WEBSITE: WWW.DMPTC.GOV.VN; EMAIL: TRUNGTAAMPCTT@VNDMA.GOV.VN ĐIỆN THOẠI: 024.32151013; FAX: 024.37336647			PHÒNG KTCTĐĐ	CHỦ NHIỆM CT	CHỦ TRÌ THIẾT KẾ	THIẾT KẾ		SƠ HỌA MẶT BẰNG PHÁT QUANG	
	NGUYỄN PHƯƠNG NAM	NGUYỄN THÀNH KIÊN	MAI THỊ THANH NGA	TRẦN ĐỨC HÙNG	LÊ TIẾN CƯỜNG	TẶNG VĂN VƯƠNG	HOÀN THÀNH: 2025		

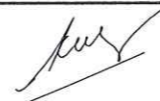
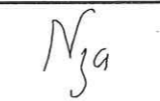
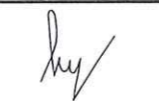
SƠ HỌA MẶT BẰNG PHÁT QUANG



CHỦ ĐẦU TƯ	CHI CỤC QUẢN LÝ TÀI NGUYÊN NƯỚC VÀ PHÒNG CHỐNG THIÊN TAI	DỰ ÁN: DUY TU BẢO DƯỠNG ĐỀ ĐIỀU NĂM 2025, THÀNH PHỐ HẢI PHÒNG					GIAI ĐOẠN : BẢO CÁO KINH TẾ KỸ THUẬT	NĂM: 2025
		MỤC: CHÍNH TRANG, PHÁT QUANG MÁI ĐÈ ĐOẠN TỪ K23+000 ĐẾN K39+500 ĐỂ TẢ VẤN ÚC, XÃ AN HUNG, XÃ NGHI DƯƠNG, XÃ KIẾN HUNG, XÃ KIẾN HẢI					SỐ HIỆU BẢN VẼ: N° 2507CD - CTĐĐ-III-Đ6-PQ - 07	
 TRUNG TÂM CHÍNH SÁCH VÀ KỸ THUẬT PHÒNG, CHỐNG THIÊN TAI ĐỊA CHỈ: SỐ 54 NGÕ 102, TRƯỜNG CHINH, KIM LIÊN, HÀ NỘI WEBSITE: WWW.DMPTC.GOV.VN; EMAIL: TRUNGAMPCTT@VNDMA.GOV.VN ĐIỆN THOẠI: 024.32151013; FAX: 024.37336647		PHÒNG KTCTĐĐ	CHỦ NHIỆM CT	CHỦ TRÌ THIẾT KẾ	THIẾT KẾ		SƠ HỌA MẶT BẰNG PHÁT QUANG	
		NGUYỄN PHƯƠNG NAM 	NGUYỄN THÀNH KIÊN 	MAI THỊ THANH NGA 	TRẦN ĐỨC HUNG 	LÊ TIẾN CƯỜNG 		TẶNG VĂN VƯƠNG 

SƠ HỌA MẶT BẰNG PHÁT QUANG

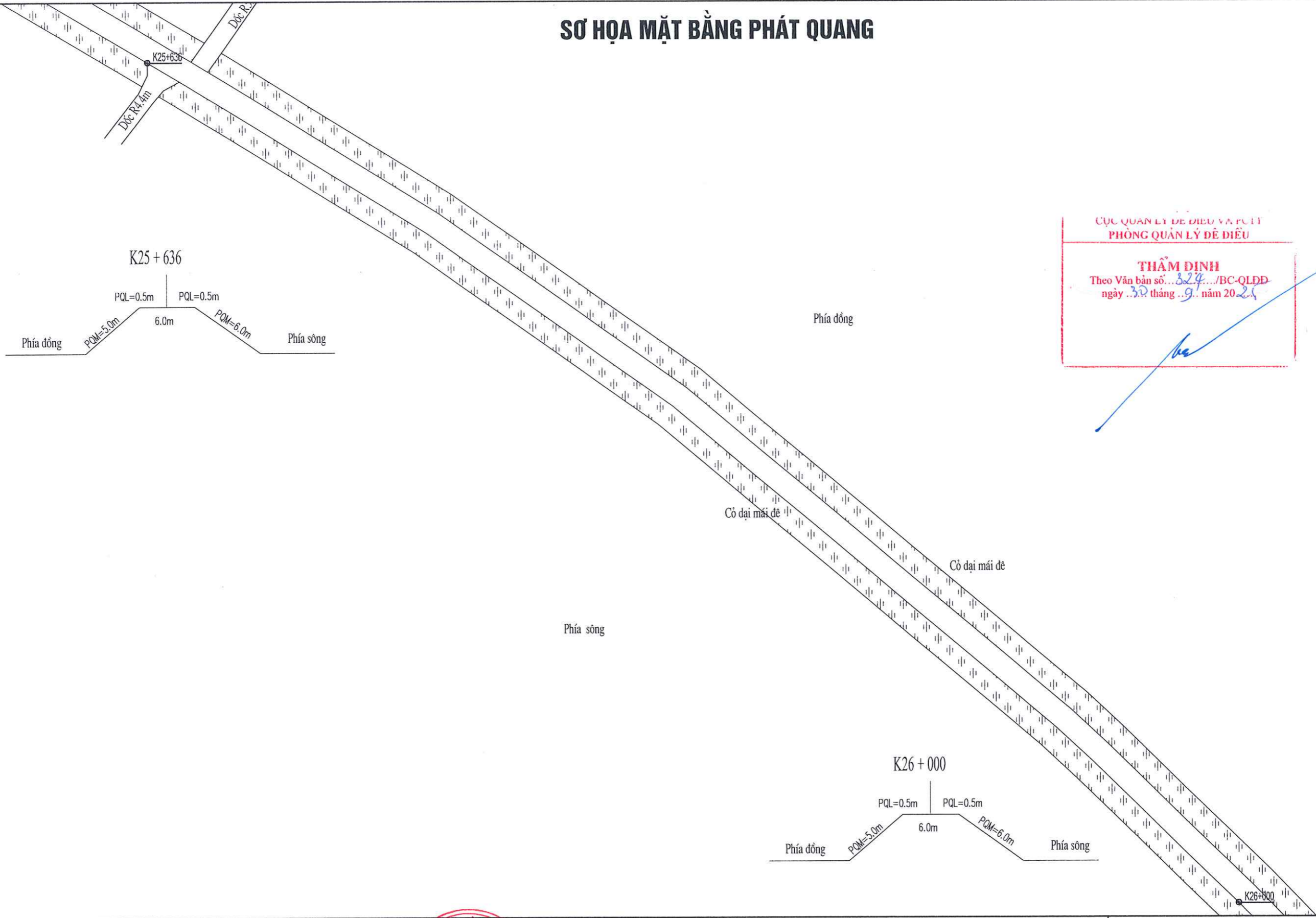

CHỦ ĐẦU TƯ  CHI CỤC QUẢN LÝ TÀI NGUYÊN NƯỚC VÀ PHÒNG CHỐNG THIÊN TAI TRUNG TÂM CHÍNH SÁCH VÀ KỸ THUẬT PHÒNG, CHỐNG THIÊN TAI ĐỊA CHỈ: SỐ 54 NGÕ 102, TRƯỜNG CHINH, KIM LIÊN, HÀ NỘI WEBSITE: WWW.DMPTC.GOV.VN; EMAIL: TRUNGAMPCTT@VNDMA.GOV.VN ĐIỆN THOẠI: 024.32151013; FAX: 024.37336647	DỰ ÁN: DUY TU BẢO DƯỠNG ĐỀ ĐIỀU NĂM 2025, THÀNH PHỐ HẢI PHÒNG TRUNG TÂM MỤC: CHÍNH TRANG, PHÁT QUANG MÁI ĐÈ ĐOẠN TỪ K23+000 ĐẾN K39+500 ĐỂ TẢ VẤN ÚC, XÃ AN HƯNG, XÃ NGHI DƯƠNG, XÃ KIÊN HƯNG, XÃ KIẾN HẢI				GIAI ĐOẠN : BÁO CÁO KINH TẾ KỸ THUẬT NĂM: 2025	
	SỐ HIỆU BẢN VẼ: N° 2507CĐ -CTĐĐ-III-Đ6-PQ - 08					
PHÒNG KTCTĐĐ CHỦ NHIỆM CT CHỦ TRÌ THIẾT KẾ THIẾT KẾ		SƠ HỌA MẶT BẰNG PHÁT QUANG				HOÀN THÀNH: 2025
NGUYỄN PHƯƠNG NAM NGUYỄN THÀNH KIẾN MAI THỊ THANH NGA TRẦN ĐỨC HƯNG LÊ TIẾN CƯỜNG TĂNG VĂN VƯƠNG		NGUYỄN PHƯƠNG NAM NGUYỄN THÀNH KIẾN MAI THỊ THANH NGA TRẦN ĐỨC HƯNG LÊ TIẾN CƯỜNG TĂNG VĂN VƯƠNG				

SƠ HỌA MẶT BẰNG PHÁT QUANG

CỤC QUẢN LÝ ĐỀ ĐIỀU VÀ PCTT
PHÒNG QUẢN LÝ ĐỀ ĐIỀU

THẨM ĐỊNH
Theo Văn bản số 324/BC-QLDD
ngày 30 tháng 9 năm 2025

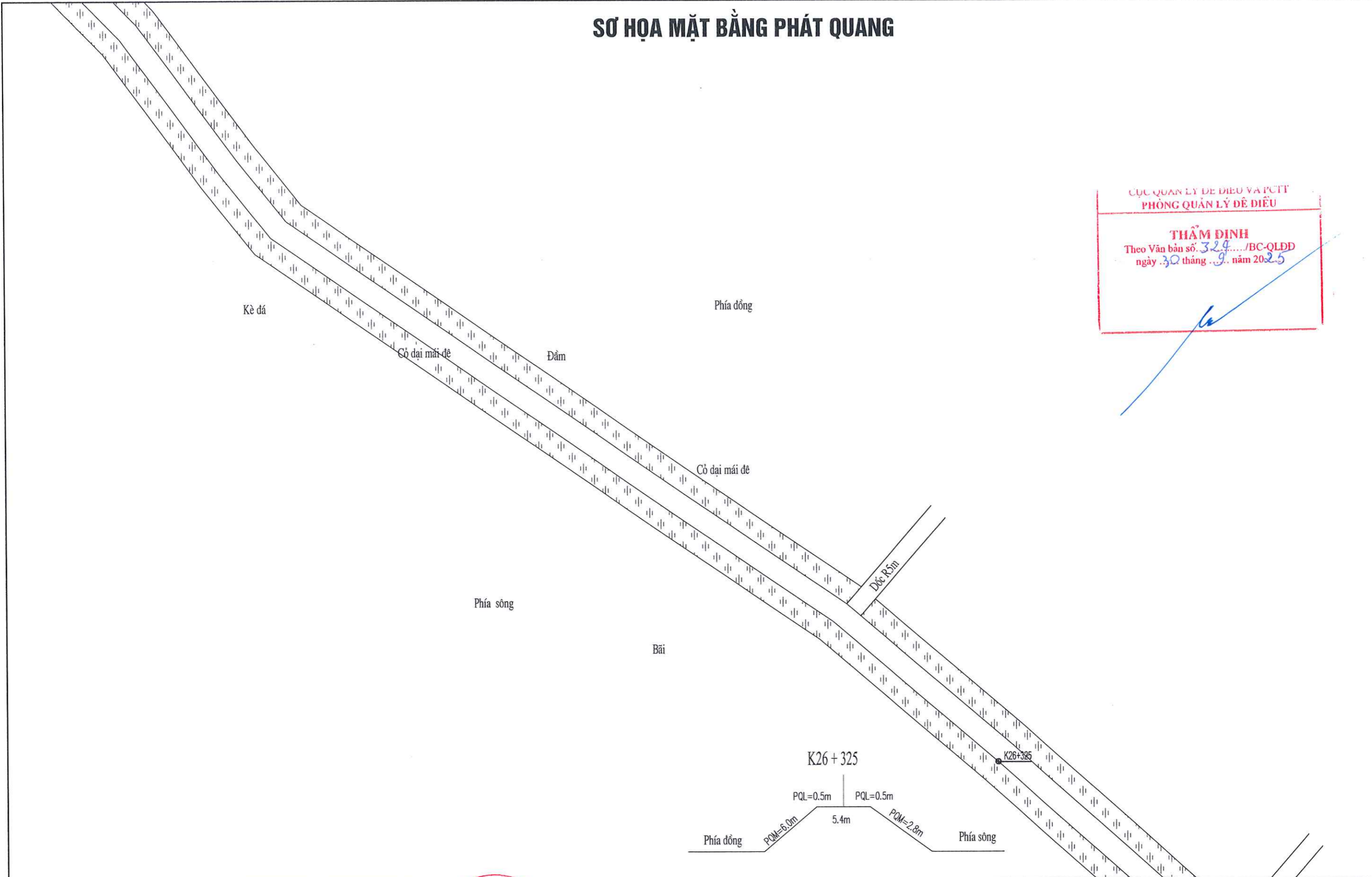

CHỦ ĐẦU TƯ	CHI CỤC QUẢN LÝ TÀI NGUYÊN NƯỚC VÀ PHÒNG CHỐNG THIÊN TAI					DỰ ÁN: DUY TU BẢO DƯỠNG ĐỀ ĐIỀU NĂM 2025, THÀNH PHỐ HẢI PHÒNG		GIAI ĐOẠN : BÁO CÁO KINH TẾ KỸ THUẬT	NĂM: 2025
	TRUNG TÂM CHÍNH SÁCH VÀ KỸ THUẬT PHÒNG, CHỐNG THIÊN TAI					MỤC: CHỈNH TRANG, PHÁT QUANG MÁI ĐỀ ĐOẠN TỪ K23+000 ĐẾN K39+500 ĐỂ TẢ VẤN ÚC, XÃ AN HƯNG, XÃ NGHI DƯƠNG, XÃ KIẾN HƯNG, XÃ KIẾN HẢI		SỐ HIỆU BẢN VẼ: N° 2507CD -CTĐĐ-III-Đ6-PQ - 09	
 TRUNG TÂM CHÍNH SÁCH VÀ KỸ THUẬT PHÒNG, CHỐNG THIÊN TAI ĐỊA CHỈ: SỐ 54 NGÕ 102, TRƯỜNG CHINH, KIM LIÊN, HÀ NỘI WEBSITE: WWW.DMPTC.GOV.VN; EMAIL: TRUNGAMPCTT@VNDMA.GOV.VN ĐIỆN THOẠI: 024.32151013; FAX: 024.37336647	PHÒNG KTCTĐĐ	CHỦ NHIỆM CT	CHỦ TRÌ THIẾT KẾ	THIẾT KẾ		SƠ HỌA MẶT BẰNG PHÁT QUANG			
	NGUYỄN PHƯƠNG NAM	NGUYỄN THÀNH KIÊN	MAI THỊ THANH NGA	TRẦN ĐỨC HƯNG	LÊ TIẾN CƯỜNG				

SƠ HỌA MẶT BẰNG PHÁT QUANG

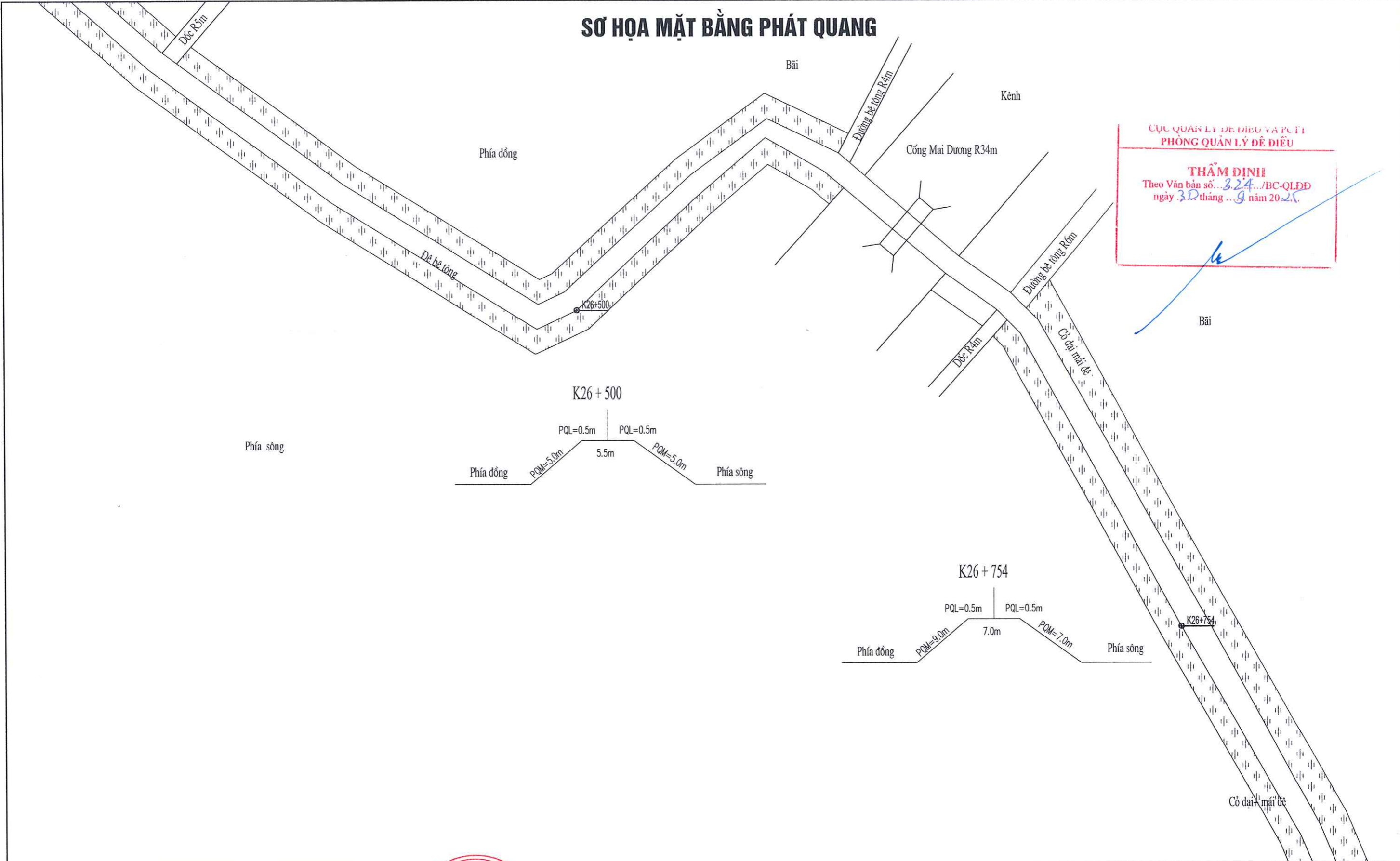

CỤC QUẢN LÝ ĐÊ ĐIỀU VÀ PCTI
PHÒNG QUẢN LÝ ĐÊ ĐIỀU

THẨM ĐỊNH
Theo Văn bản số...3.24.../BC-QLDD
ngày 3.0 tháng ...9 năm 2025.

CHỦ ĐẦU TƯ	CHI CỤC QUẢN LÝ TÀI NGUYÊN NƯỚC VÀ PHÒNG CHỐNG THIÊN TAI					DỰ ÁN: DUY TU BẢO DƯỠNG ĐÊ ĐIỀU NĂM 2025, THÀNH PHỐ HẢI PHÒNG		GIAI ĐOẠN : BÁO CÁO KINH TẾ KỸ THUẬT	NĂM: 2025
	TRUNG TÂM CHÍNH SÁCH VÀ KỸ THUẬT PHÒNG, CHỐNG THIÊN TAI					HẠNG MỤC: CHỈNH TRANG, PHÁT QUANG MÁI ĐÊ ĐOẠN TỪ K23+000 ĐẾN K39+500 ĐỂ TẢ VẤN ỨC, XÃ AN HƯNG, XÃ NGHI DƯƠNG, XÃ KIÊN HƯNG, XÃ KIẾN HẢI		SỐ HIỆU BẢN VẼ: N° 2507CĐ -CTĐĐ-III-Đ6-PQ - 10	
 DMPTC TRUNG TÂM CHÍNH SÁCH VÀ KỸ THUẬT PHÒNG, CHỐNG THIÊN TAI ĐỊA CHỈ: SỐ 54 NGÕ 102, TRƯỜNG CHINH, KIM LIÊN, HÀ NỘI WEBSITE: WWW.DMPTC.GOV.VN; EMAIL: TRUNGAMPCT@VNDMA.GOV.VN ĐIỆN THOẠI: 024.32151013; FAX: 024.37336647	PHÒNG KIỂM ĐỐC	PHÒNG KTCTĐĐ	CHỦ NHIỆM CT	CHỦ TRÌ THIẾT KẾ	THIẾT KẾ		SƠ HỌA MẶT BẰNG PHÁT QUANG		
	NGUYỄN PHƯƠNG NAM	NGUYỄN THÀNH KIẾN	MAI THỊ THANH NGÀ	TRẦN ĐỨC HÙNG	LÊ TIẾN CƯỜNG	TẶNG VĂN VƯƠNG			

SƠ HỌA MẶT BẰNG PHÁT QUANG

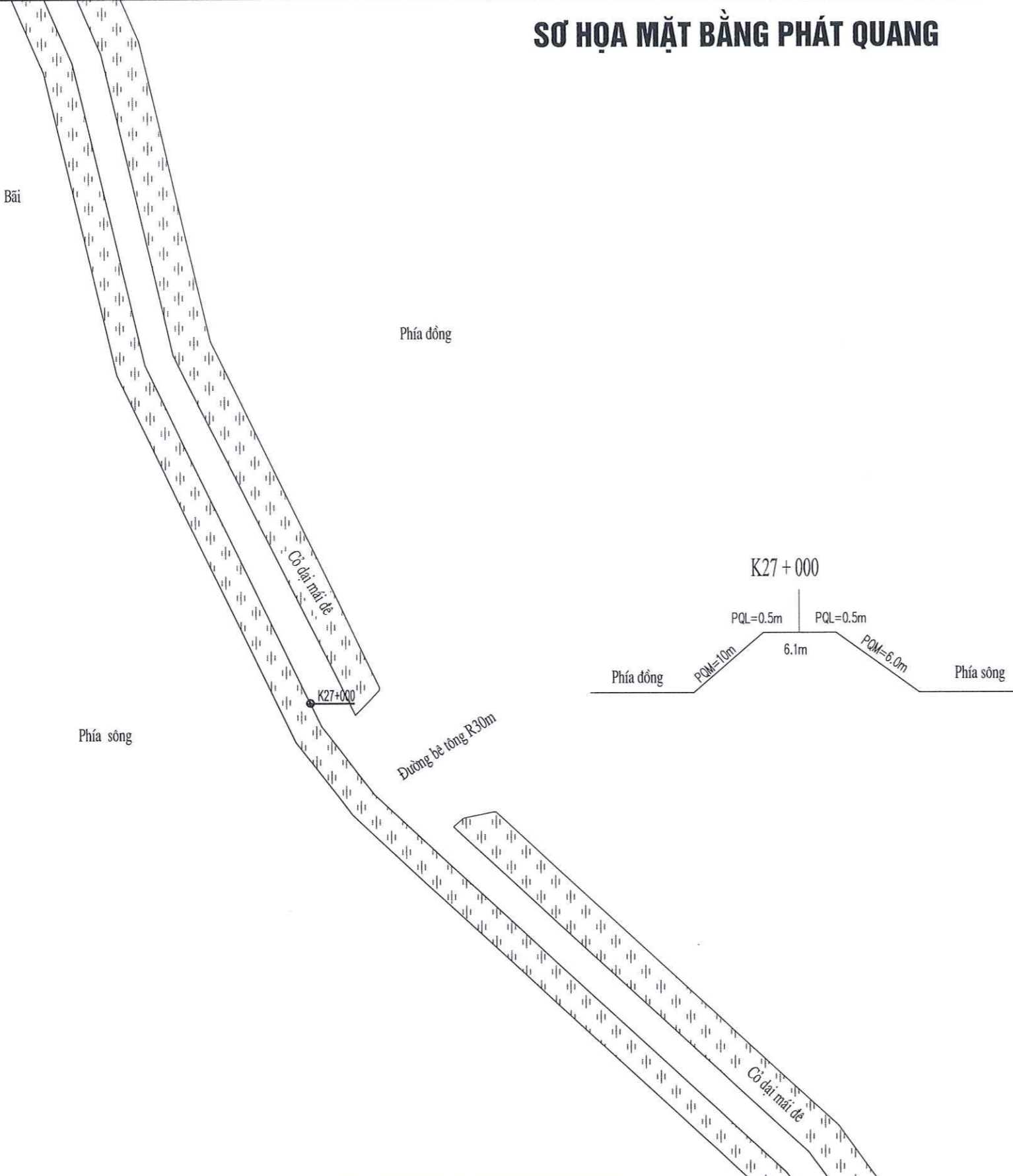

CỤC QUẢN LÝ ĐỀ ĐIỀU VÀ PCTT
PHÒNG QUẢN LÝ ĐỀ ĐIỀU

THẨM ĐỊNH
Theo Văn bản số 327/BC-QLDD
ngày 30 tháng 9 năm 2024

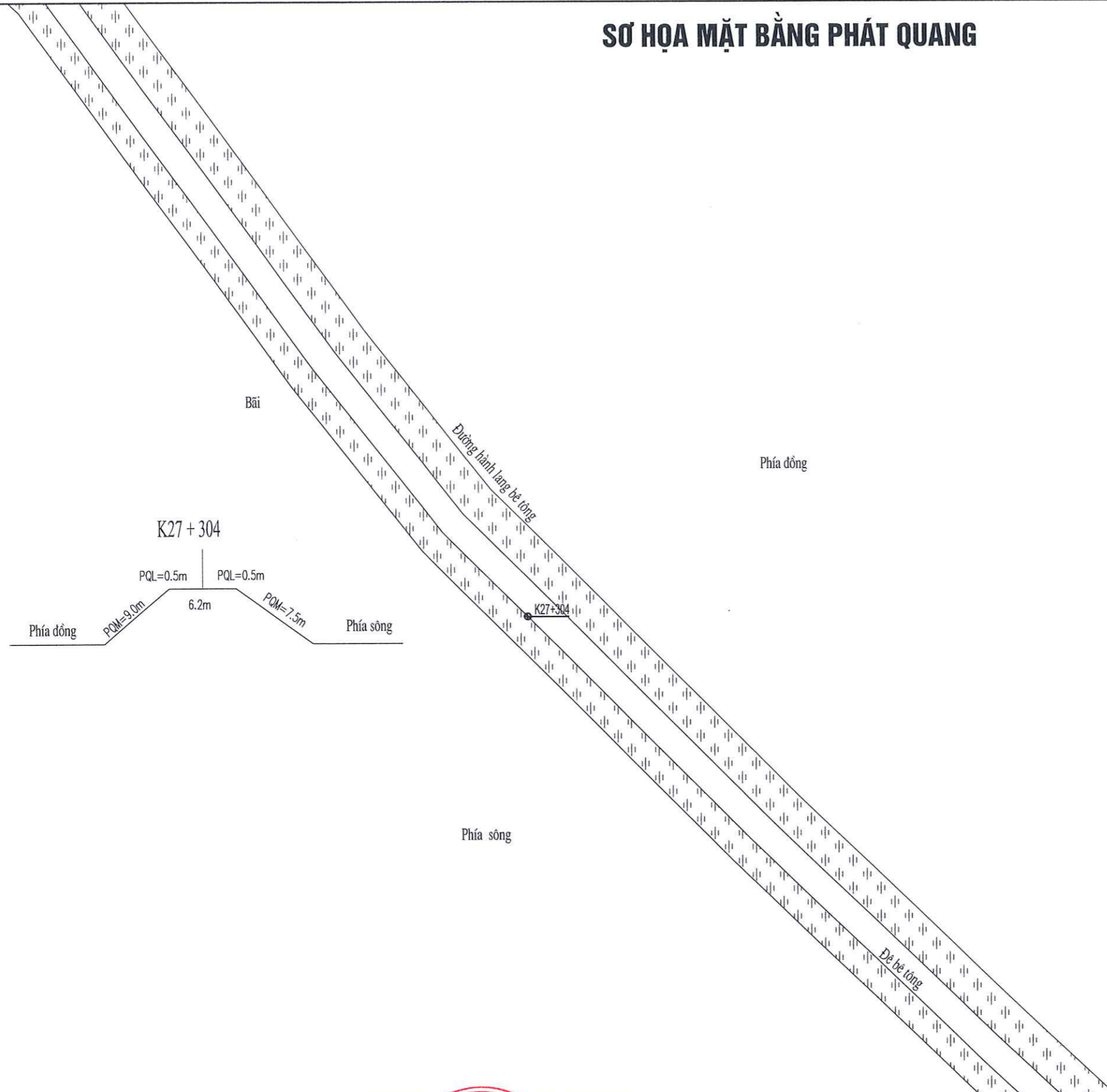

CHỦ ĐẦU TƯ	CHI CỤC QUẢN LÝ TÀI NGUYÊN NƯỚC VÀ PHÒNG CHỐNG THIÊN TAI	DỰ ÁN: DUY TU BẢO DƯỠNG ĐỀ ĐIỀU NĂM 2025, THÀNH PHỐ HẢI PHÒNG HANG MỤC: CHÍNH TRANG, PHÁT QUANG MÁI ĐÊ ĐOẠN TỪ K23+000 ĐẾN K39+500 ĐỂ TẢ VẤN ÚC, XÃ AN HƯNG, XÃ NGHI DƯƠNG, XÃ KIẾN HƯNG, XÃ KIẾN HẢI					GIAI ĐOẠN : BÁO CÁO KINH TẾ KỸ THUẬT	NĂM: 2025
	TRUNG TÂM CHÍNH SÁCH VÀ KỸ THUẬT PHÒNG, CHỐNG THIÊN TAI ĐỊA CHỈ: SỐ 54 NGÕ 102, TRƯỜNG CHINH, KIM LIÊN, HÀ NỘI WEBSITE: WWW.DMPTC.GOV.VN; EMAIL: TRUNGAMPCTT@VNDMA.GOV.VN ĐIỆN THOẠI: 024.32151013; FAX: 024.37336647	PHÒNG KTCTĐD	CHỦ NHIỆM CT	CHỦ TRÌ THIẾT KẾ	THIẾT KẾ		SƠ HỌA MẶT BẰNG PHÁT QUANG	
							HOÀN THÀNH: 2025	

SƠ HỌA MẶT BẰNG PHÁT QUANG



CỤC QUẢN LÝ ĐÊ ĐIỀU VÀ PCTT
PHÒNG QUẢN LÝ ĐÊ ĐIỀU

THẨM ĐỊNH
Theo Văn bản số...324.../BC-QLDD
ngày 30 tháng 6 năm 2024

CHỦ ĐẦU TƯ	CHI CỤC QUẢN LÝ TÀI NGUYÊN NƯỚC VÀ PHÒNG CHỐNG THIÊN TAI	DỰ ÁN: DUY TU BẢO DƯỠNG ĐÊ ĐIỀU NĂM 2025, THÀNH PHỐ HẢI PHÒNG					GIAI ĐOẠN : BÁO CÁO KINH TẾ KỸ THUẬT	NĂM: 2025
		MỤC: CHỈNH TRANG, PHÁT QUANG MÃI ĐÊ ĐOẠN TỪ K23+000 ĐẾN K39+500 ĐÊ TẢ VẦN ÚC, XÃ AN HƯNG, XÃ NGHI DƯƠNG, XÃ KIẾN HƯNG, XÃ KIẾN HẢI					SỐ HIỆU BẢN VẼ: N° 2507CD -CTĐĐ-III-Đ6-PQ - 12	
 TRUNG TÂM CHÍNH SÁCH VÀ KỸ THUẬT PHÒNG, CHỐNG THIÊN TAI ĐỊA CHỈ: SỐ 54 NGÕ 102, TRƯỜNG CHINH, KIM LIÊN, HÀ NỘI WEBSITE: WWW.DMPTC.GOV.VN; EMAIL: TRUNGAMPCTT@VNDMA.GOV.VN ĐIỆN THOẠI: 024.32151013; FAX: 024.37336647	 TRUNG TÂM CHÍNH SÁCH VÀ KỸ THUẬT PHÒNG, CHỐNG THIÊN TAI PHÒNG KIỂM ĐỌC	PHÒNG KTCTĐĐ	CHỦ NHIỆM CT	CHỦ TRÌ THIẾT KẾ	THIẾT KẾ			
	NGUYỄN PHƯƠNG NAM NGUYỄN THÀNH KIẾN MAI THỊ THANH NGÀ TRẦN ĐỨC HUNG LÊ TIẾN CƯỜNG TĂNG VĂN VƯƠNG	SƠ HỌA MẶT BẰNG PHÁT QUANG			HOÀN THÀNH: 2025			

SƠ HỌA MẶT BẰNG PHÁT QUANG

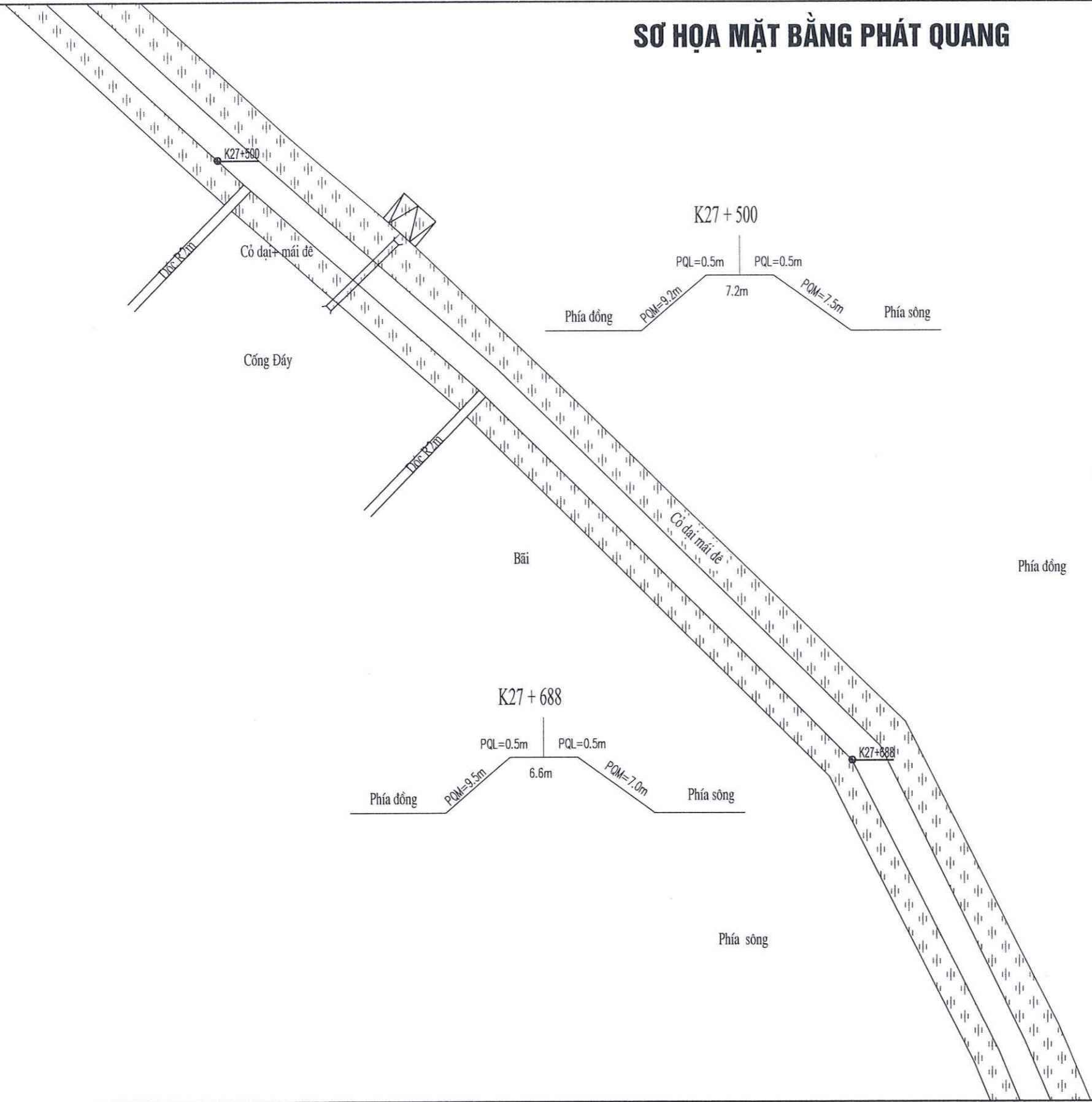

CỤC QUẢN LÝ ĐỀ ĐIỀU VÀ THIẾT KẾ
PHÒNG QUẢN LÝ ĐỀ ĐIỀU

THẨM ĐỊNH
Theo Văn bản số 324/BC-QLDD
ngày 30 tháng 9 năm 2025

CHỦ ĐẦU TƯ	CHI CỤC QUẢN LÝ TÀI NGUYÊN NƯỚC VÀ PHÒNG CHỐNG THIÊN TAI					DỰ ÁN: DUY TU BẢO DƯỠNG ĐỀ ĐIỀU NĂM 2025, THÀNH PHỐ HẢI PHÒNG		GIAI ĐOẠN : BÁO CÁO KINH TẾ KỸ THUẬT	NĂM: 2025
	TRUNG TÂM CHÍNH SÁCH VÀ KỸ THUẬT PHÒNG, CHỐNG THIÊN TAI					HẠNG MỤC: CHỈNH TRANG, PHÁT QUANG MÁI ĐÈ ĐOẠN TỪ K23+000 ĐẾN K39+500 ĐỂ TẢ VẦN ÚC, XÃ AN HƯNG, XÃ NGHI DƯƠNG, XÃ KIÊN HƯNG, XÃ KIẾN HẢI		SỐ HIỆU BẢN VẼ: N° 2507CĐ -CTĐĐ-III-Đ6-PQ - 13	
 TRUNG TÂM CHÍNH SÁCH VÀ KỸ THUẬT PHÒNG, CHỐNG THIÊN TAI ĐỊA CHỈ: SỐ 54 NGÕ 102, TRƯỜNG CHINH, KIM LIÊN, HÀ NỘI WEBSITE: WWW.DMPTC.GOV.VN; EMAIL: TRUNGAMPCTT@VNDMA.GOV.VN ĐIỆN THOẠI: 024.32151013; FAX: 024.37336647	 TRUNG TÂM CHÍNH SÁCH VÀ KỸ THUẬT PHÒNG, CHỐNG THIÊN TAI		PHÒNG KTCTĐĐ	CHỦ NHIỆM CT	CHỦ TRÌ THIẾT KẾ	THIẾT KẾ		SƠ HỌA MẶT BẰNG PHÁT QUANG	
	NGUYỄN PHƯƠNG NAM 	NGUYỄN THÀNH KIẾN 	MAI THỊ THANH NGA 	TRẦN ĐỨC HƯNG 	LÊ TIẾN CƯỜNG 	TĂNG VĂN VƯƠNG 	HOÀN THÀNH: 2025		

SƠ HỌA MẶT BẰNG PHÁT QUANG

Bãi

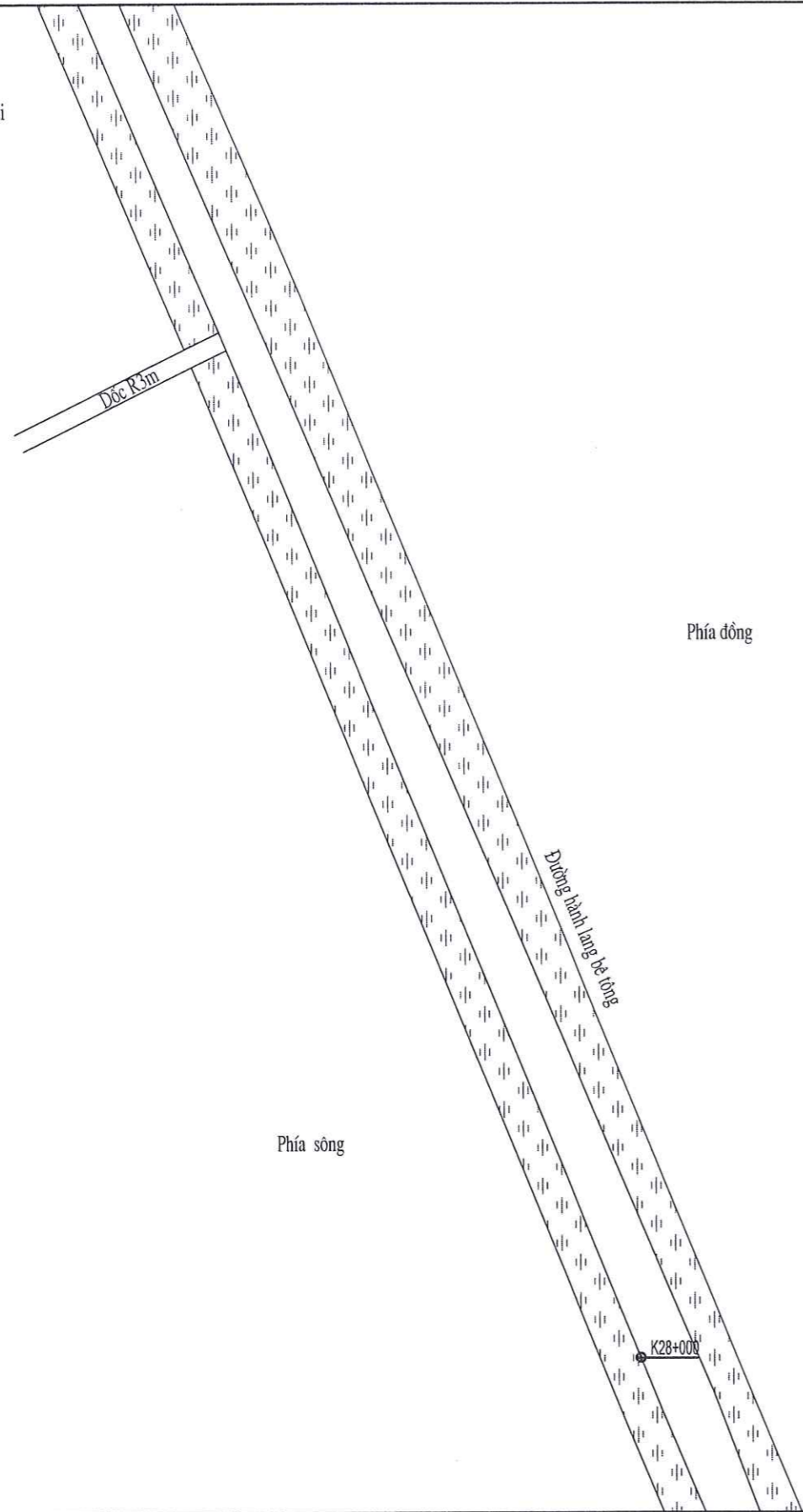

Phía đông

Phía sông

Đường hành lang bê tông

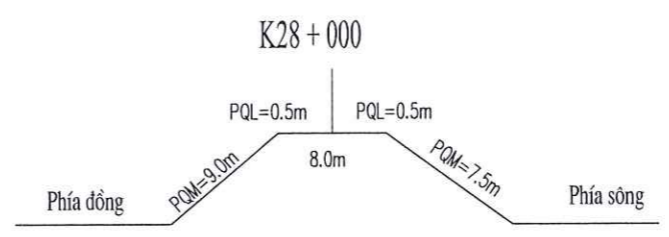

K28+000



CỤC QUẢN LÝ ĐÊ ĐIỀU VÀ KỸ THUẬT
PHÒNG QUẢN LÝ ĐÊ ĐIỀU

THẨM ĐỊNH
Theo Văn bản số 324.../BC-QLDD
ngày 30 tháng 9 năm 2025

(Handwritten signature and blue arrow pointing to the stamp)

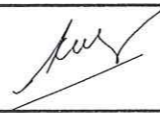
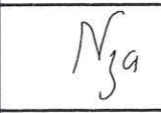
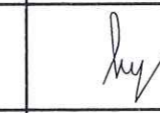
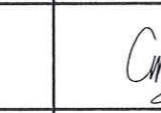
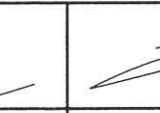
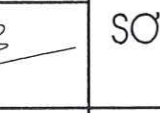



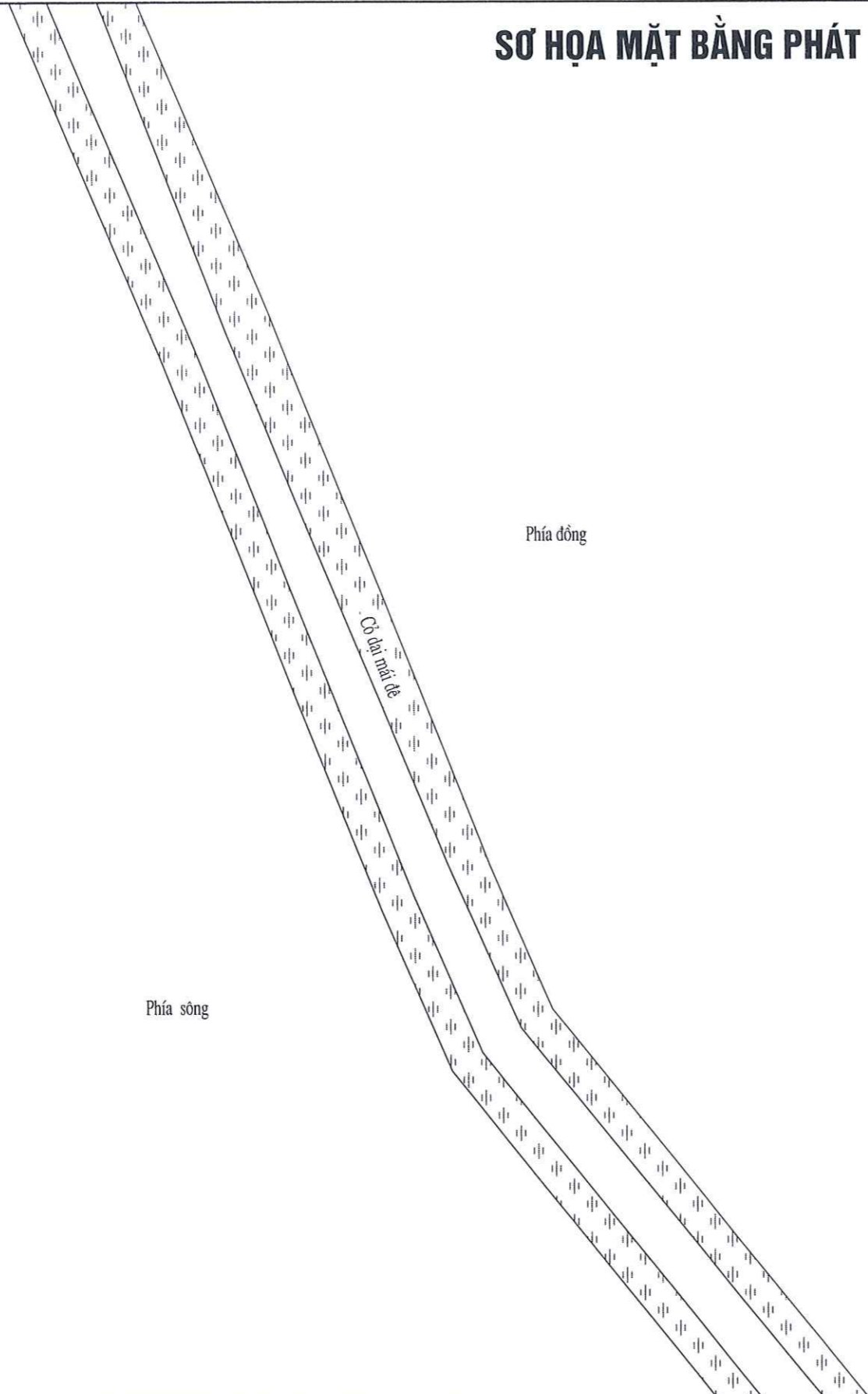

CHỦ ĐẦU TƯ	CHI CỤC QUẢN LÝ TÀI NGUYÊN NƯỚC VÀ PHÒNG CHỐNG THIÊN TAI					DỰ ÁN: DUY TU BẢO DƯỠNG ĐÊ ĐIỀU NĂM 2025, THÀNH PHỐ HẢI PHÒNG		GIAI ĐOẠN : BÁO CÁO KINH TẾ KỸ THUẬT	NĂM: 2025
	TRUNG TÂM CHÍNH SÁCH VÀ KỸ THUẬT PHÒNG, CHỐNG THIÊN TAI					HẠNG MỤC: CHỈNH TRANG, PHÁT QUANG MÁI ĐÊ ĐOẠN TỪ K23+000 ĐẾN K39+500 ĐỂ TẢ VẤN ÚC, XÃ AN HƯNG, XÃ NGHI DƯƠNG, XÃ KIẾN HƯNG, XÃ KIẾN HẢI		SỐ HIỆU BẢN VẼ: N° 2507CĐ - CTĐĐ-III-Đ6-PQ - 14	
 DMPTC TRUNG TÂM CHÍNH SÁCH VÀ KỸ THUẬT PHÒNG, CHỐNG THIÊN TAI ĐỊA CHỈ: SỐ 54 NGÕ 102, TRƯỜNG CHINH, KIM LIÊN, HÀ NỘI WEBSITE: WWW.DMPTC.GOV.VN; EMAIL: TRUNGAMPCTT@VNDMA.GOV.VN ĐIỆN THOẠI: 024.32151013; FAX: 024.37336647	 PHÓ GIÁM ĐỐC		PHÒNG KTCTĐĐ	CHỦ NHIỆM CT	CHỦ TRÌ THIẾT KẾ	THIẾT KẾ		SƠ HỌA MẶT BẰNG PHÁT QUANG	
	NGUYỄN PHƯƠNG NAM 	NGUYỄN THÀNH KIẾN 	MAI THỊ THANH NGÃ 	TRẦN ĐỨC HƯNG 	LÊ TIẾN CƯỜNG 	TẶNG VĂN VƯƠNG 	HOÀN THÀNH: 2025		

SƠ HỌA MẶT BẰNG PHÁT QUANG

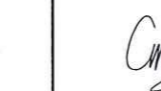

CỤC QUẢN LÝ ĐỀ ĐIỀU VÀ PCTH
PHÒNG QUẢN LÝ ĐỀ ĐIỀU

THẨM ĐỊNH
Theo Văn bản số... 324.../BC-QLDD
ngày 30 tháng 9 năm 2025

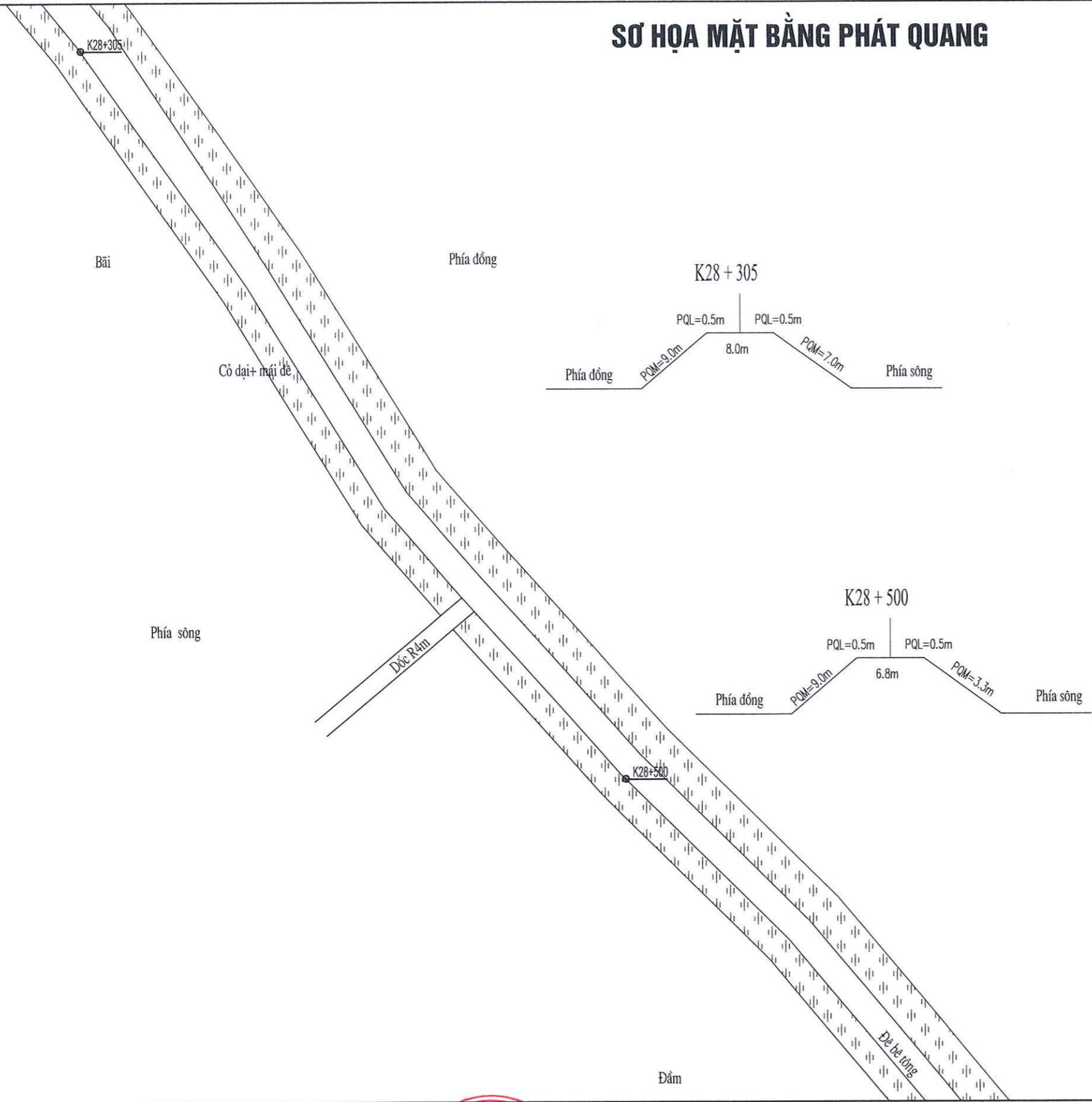

CHỦ ĐẦU TƯ	CHI CỤC QUẢN LÝ TÀI NGUYÊN NƯỚC VÀ PHÒNG CHỐNG THIÊN TAI		DỰ ÁN: DUY TU BẢO DƯỠNG ĐỀ ĐIỀU NĂM 2025, THÀNH PHỐ HẢI PHÒNG				GIAI ĐOẠN : BÁO CÁO KINH TẾ KỸ THUẬT	NĂM: 2025
			HANG MỤC: CHÍNH TRANG, PHÁT QUANG MÁI ĐÈ ĐOẠN TỪ K23+000 ĐẾN K39+500 ĐỀ TẢ VẤN ÚC, XÃ AN HƯNG, XÃ NGHI DƯƠNG, XÃ KIÊN HƯNG, XÃ KIẾN HẢI				SỐ HIỆU BẢN VẼ: N° 2507CĐ -CTĐĐ-III-Đ6-PQ - 15	
 TRUNG TÂM CHÍNH SÁCH VÀ KỸ THUẬT PHÒNG, CHỐNG THIÊN TAI ĐỊA CHỈ: SỐ 54 NGÕ 102, TRƯỜNG CHINH, KIM LIÊN, HÀ NỘI WEBSITE: WWW.DMPTC.GOV.VN; EMAIL: TRUNGAMPCTT@VNDMA.GOV.VN ĐIỆN THOẠI: 024.32151013; FAX: 024.37336647		PHÒNG KTCTĐĐ	CHỦ NHIỆM CT	CHỦ TRÌ THIẾT KẾ	THIẾT KẾ		SƠ HỌA MẶT BẰNG PHÁT QUANG	HOÀN THÀNH: 2025
		NGUYỄN PHƯƠNG NAM 	NGUYỄN THÀNH KIẾN 	MAI THỊ THANH NGA 	TRẦN ĐỨC HƯNG 	LÊ TIẾN CƯỜNG 		

SƠ HỌA MẶT BẰNG PHÁT QUANG



CỤC QUẢN LÝ ĐỀ ĐIỀU VÀ PCTT
PHÒNG QUẢN LÝ ĐỀ ĐIỀU

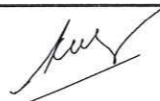
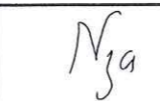
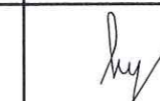
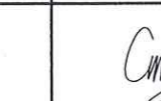
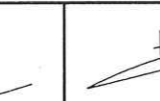

THẨM ĐỊNH
Theo Văn bản số 324/BC-QLDD
ngày 30 tháng 9 năm 2025

CHỦ ĐẦU TƯ	CHI CỤC QUẢN LÝ TÀI NGUYÊN NƯỚC VÀ PHÒNG CHỐNG THIÊN TAI	DỰ ÁN: DUY TU BẢO DƯỠNG ĐỀ ĐIỀU NĂM 2025, THÀNH PHỐ HẢI PHÒNG					GIAI ĐOẠN : BÁO CÁO KINH TẾ KỸ THUẬT	NĂM: 2025
		HẠNG MỤC: CHỈNH TRANG, PHÁT QUANG MÁI ĐÈ ĐOẠN TỪ K23+000 ĐẾN K39+500 ĐỀ TẢ VẤN ÚC, XÃ AN HƯNG, XÃ NGHI DƯƠNG, XÃ KIÊN HUNG, XÃ KIÊN HẢI					SỐ HIỆU BẢN VẼ: N° 2507CĐ -CTĐĐ-III-Đ6-PQ - 16	
 TRUNG TÂM CHÍNH SÁCH VÀ KỸ THUẬT PHÒNG, CHỐNG THIÊN TAI ĐỊA CHỈ: SỐ 54 NGÕ 102, TRƯỜNG CHINH, KIM LIÊN, HÀ NỘI WEBSITE: WWW.DMPTC.GOV.VN; EMAIL: TRUNGAMPCTT@VNDMA.GOV.VN ĐIỆN THOẠI: 024.32151013; FAX: 024.37336647	PHÒNG KTCTĐĐ	CHỦ NHIỆM CT	CHỦ TRÌ THIẾT KẾ	THIẾT KẾ		SƠ HỌA MẶT BẰNG PHÁT QUANG		
	 NGUYỄN PHƯƠNG NAM	 NGUYỄN THÀNH KIẾN	 MAI THỊ THANH NGA	 TRẦN ĐỨC HƯNG	 LÊ TIẾN CƯỜNG			 TĂNG VĂN VƯƠNG

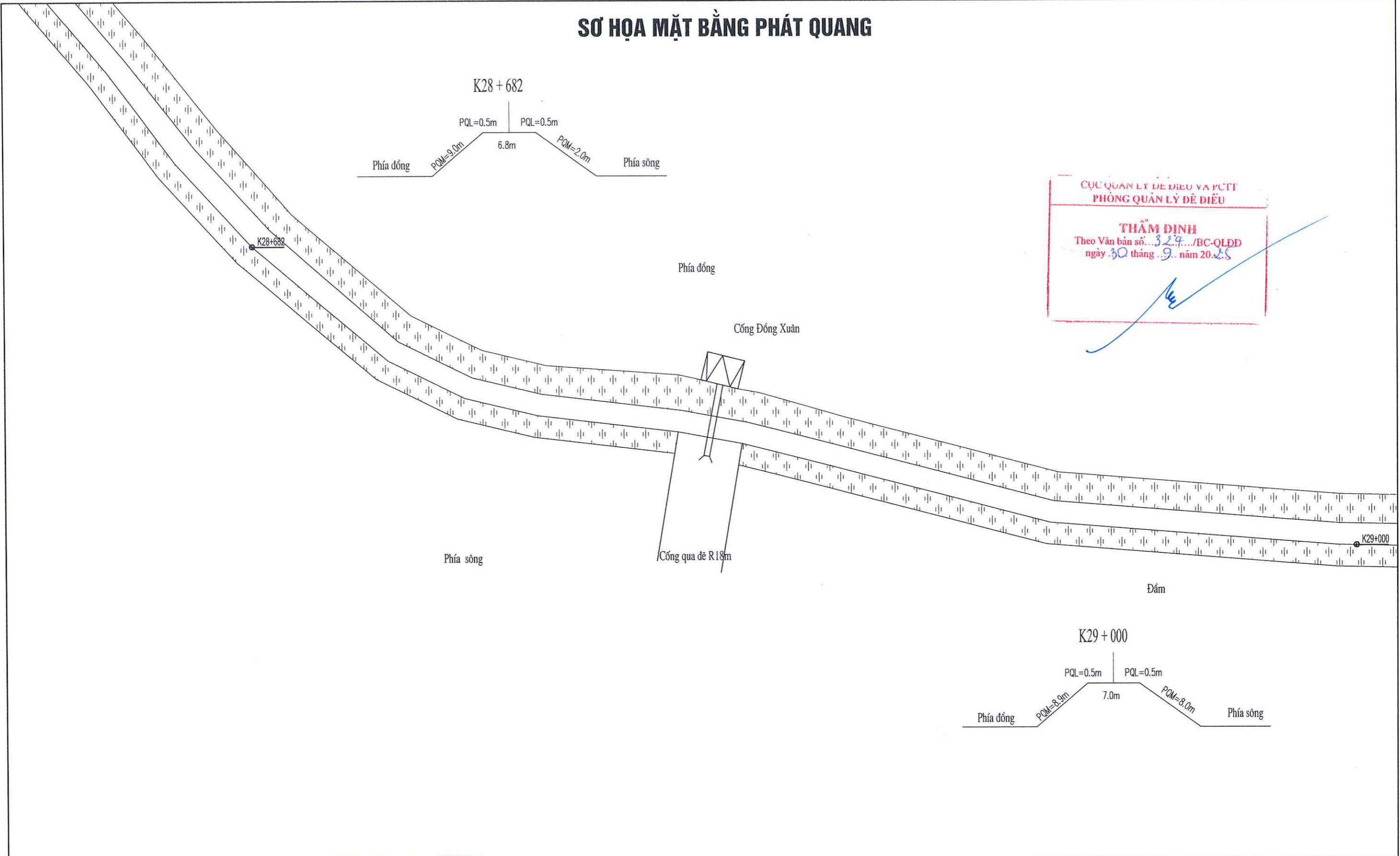

SƠ HỌA MẶT BẰNG PHÁT QUANG

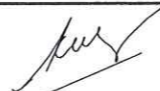
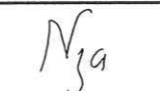
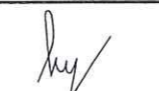





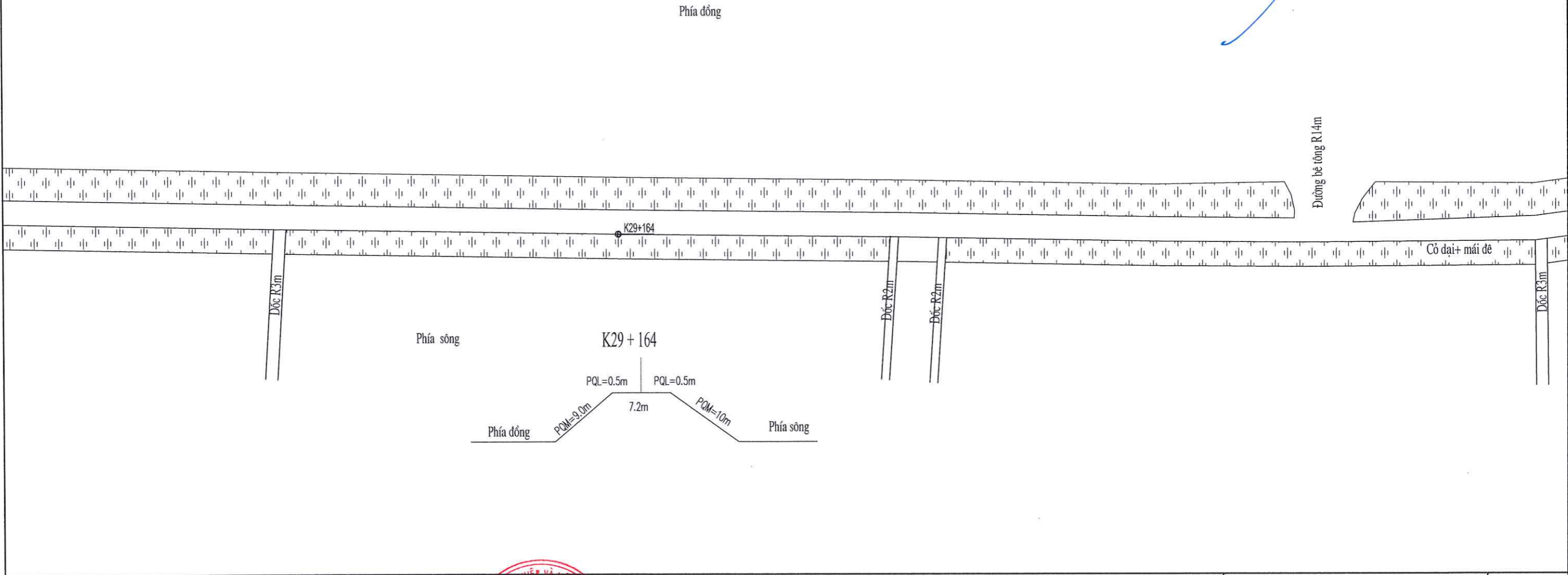

CHỦ ĐẦU TƯ	CHI CỤC QUẢN LÝ TÀI NGUYÊN NƯỚC VÀ PHÒNG CHỐNG THIÊN TAI					DỰ ÁN: DUY TU BẢO DƯỠNG ĐỀ ĐIỀU NĂM 2025, THÀNH PHỐ HẢI PHÒNG		GIAI ĐOẠN : BÁO CÁO KINH TẾ KỸ THUẬT	NĂM: 2025
	TRUNG TÂM CHÍNH SÁCH VÀ KỸ THUẬT PHÒNG, CHỐNG THIÊN TAI					HANG MỤC: CHỈNH TRANG, PHÁT QUANG MÁI ĐÈ ĐOẠN TỪ K23+000 ĐẾN K39+500 ĐỂ TẢ VẤN ÚC, XÃ AN HƯNG, XÃ NGHI DƯƠNG, XÃ KIÊN HƯNG, XÃ KIẾN HẢI		SỐ HIỆU BẢN VẼ: N° 2507CĐ -CTĐĐ-III-Đ6-PQ - 17	
 TRUNG TÂM CHÍNH SÁCH VÀ KỸ THUẬT PHÒNG, CHỐNG THIÊN TAI ĐỊA CHỈ: SỐ 54 NGÕ 102, TRƯỜNG CHINH, KIM LIÊN, HÀ NỘI WEBSITE: WWW.DMPTC.GOV.VN; EMAIL: TRUNGTAMPCTT@VNDMA.GOV.VN ĐIỆN THOẠI: 024.32151013; FAX: 024.37336647	PHÒNG KTCTĐĐ	CHỦ NHIỆM CT	CHỦ TRÌ THIẾT KẾ	THIẾT KẾ		SƠ HỌA MẶT BẰNG PHÁT QUANG			
	 NGUYỄN PHƯƠNG NAM	 NGUYỄN THÀNH KIẾN	 MAI THỊ THANH NGA	 TRẦN ĐỨC HƯNG	 LÊ TIẾN CƯỜNG				

SƠ HỌA MẶT BẰNG PHÁT QUANG

CỤC QUẢN LÝ ĐỀ ĐIỀU VÀ PCTI
PHÒNG QUẢN LÝ ĐỀ ĐIỀU

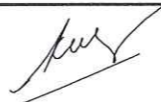
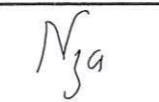
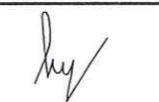
THẨM ĐỊNH
Theo Văn bản số: 324...../BC-QLDD
ngày 30 tháng 9 năm 2025

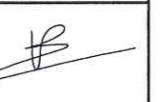

CHỦ ĐẦU TƯ	CHI CỤC QUẢN LÝ TÀI NGUYÊN NƯỚC VÀ PHÒNG CHỐNG THIÊN TAI	DỰ ÁN: DUY TU BẢO DƯỠNG ĐỀ ĐIỀU NĂM 2025, THÀNH PHỐ HẢI PHÒNG					GIAI ĐOẠN : BÁO CÁO KINH TẾ KỸ THUẬT	NĂM: 2025
		MỤC: CHỈNH TRANG, PHÁT QUANG MÁI ĐÈ ĐOẠN TỪ K23+000 ĐẾN K39+500 ĐỀ TẢ VẤN ÚC, XÃ AN HƯNG, XÃ NGHI DƯƠNG, XÃ KIÊN HƯNG, XÃ KIẾN HẢI					SỐ HIỆU BẢN VẼ: N° 2507CĐ -CTĐĐ-III-Đ6-PQ - 18	
 TRUNG TÂM CHÍNH SÁCH VÀ KỸ THUẬT PHÒNG, CHỐNG THIÊN TAI ĐỊA CHỈ: SỐ 54 NGÕ 102, TRƯỜNG CHINH, KIM LIÊN, HÀ NỘI WEBSITE: WWW.DMPTC.GOV.VN; EMAIL: TRUNGAMPCTT@VNDMA.GOV.VN ĐIỆN THOẠI: 024.32151013; FAX: 024.37336647	 PHÒNG QUẢN LÝ ĐỀ ĐIỀU VÀ PHÒNG CHỐNG THIÊN TAI	PHÒNG KTCTĐĐ	CHỦ NHIỆM CT	CHỦ TRÌ THIẾT KẾ	THIẾT KẾ		SƠ HỌA MẶT BẰNG PHÁT QUANG	
		 NGUYỄN PHƯƠNG NAM	 NGUYỄN THÀNH KIÊN	 MAI THỊ THANH NGA	 TRẦN ĐỨC HƯNG	 LÊ TIẾN CƯỜNG		 TĂNG VĂN VƯƠNG
							HOÀN THÀNH: 2025	

SƠ HỌA MẶT BẰNG PHÁT QUANG

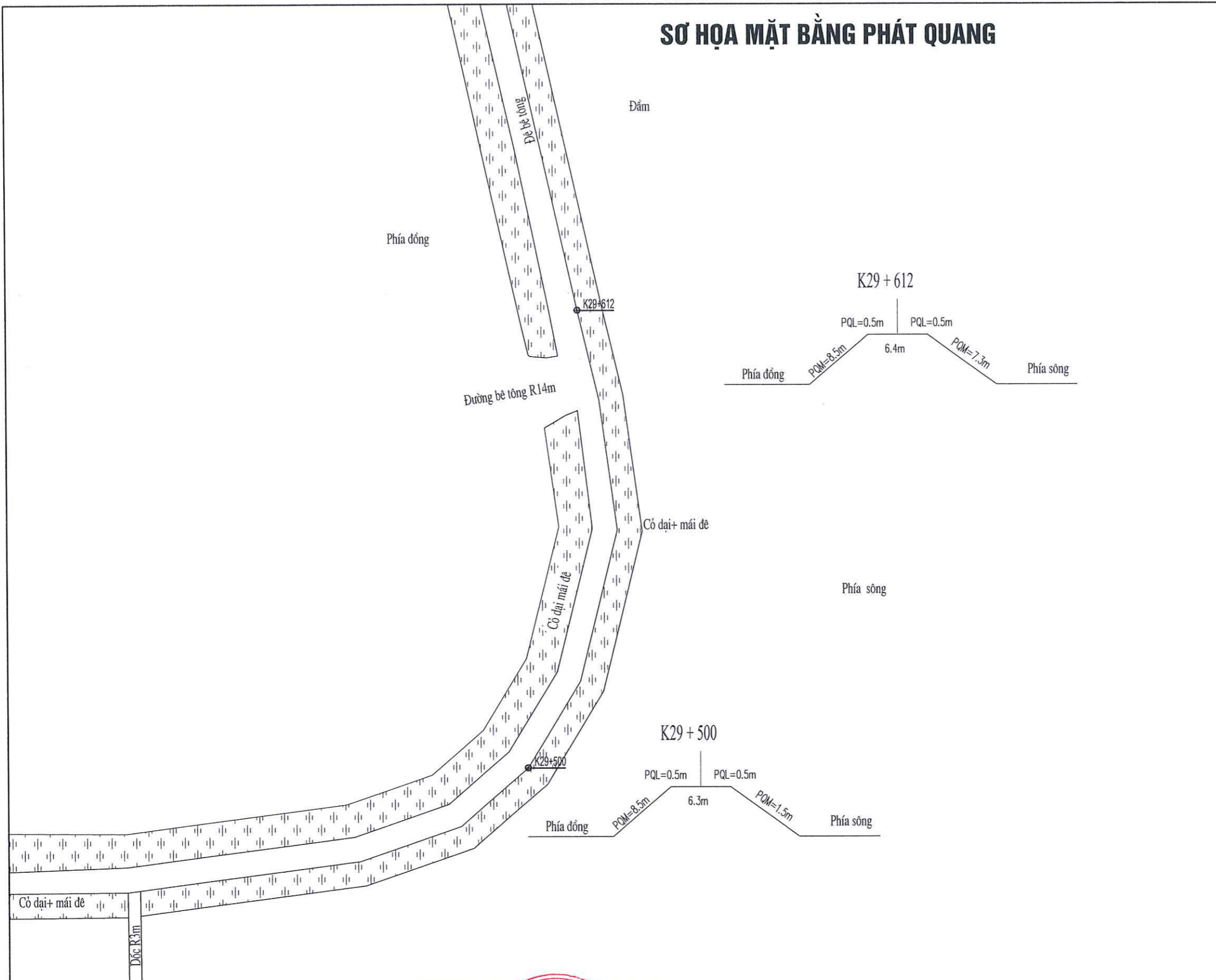

CỤC QUẢN LÝ ĐỀ ĐIỀU VÀ PCTT
PHÒNG QUẢN LÝ ĐỀ ĐIỀU

THẨM ĐỊNH
Theo Văn bản số. 327.../BC-QLDD
ngày 20 tháng 9 năm 2025

CHỦ ĐẦU TƯ	CHI CỤC QUẢN LÝ TÀI NGUYÊN NƯỚC VÀ PHÒNG CHỐNG THIÊN TAI					DỰ ÁN: DUY TU BẢO DƯỠNG ĐỀ ĐIỀU NĂM 2025, THÀNH PHỐ HẢI PHÒNG		GIAI ĐOẠN : BÁO CÁO KINH TẾ KỸ THUẬT	NĂM: 2025
	TRUNG TÂM CHÍNH SÁCH VÀ KỸ THUẬT PHÒNG, CHỐNG THIÊN TAI					MỤC: CHỈNH TRANG, PHÁT QUANG MÁI ĐÈ ĐOẠN TỪ K23+000 ĐẾN K39+500 ĐỂ TẢ VẤN ÚC, XÃ AN HUNG, XÃ NGHI DƯƠNG, XÃ KIẾN HUNG, XÃ KIẾN HẢI		SỐ HIỆU BẢN VẼ: N° 2507CD -CTĐĐ-III-Đ6-PQ - 19	
 TRUNG TÂM CHÍNH SÁCH VÀ KỸ THUẬT PHÒNG, CHỐNG THIÊN TAI ĐỊA CHỈ: SỐ 54 NGÕ 102, TRƯỜNG CHINH, KIM LIÊN, HÀ NỘI WEBSITE: WWW.DMPTC.GOV.VN; EMAIL: TRUNGAMPCTT@VNDMA.GOV.VN ĐIỆN THOẠI: 024.32151013; FAX: 024.37336647			PHÒNG KTCTĐĐ	CHỦ NHIỆM CT	CHỦ TRÌ THIẾT KẾ	THIẾT KẾ		SƠ HỌA MẶT BẰNG PHÁT QUANG	
	NGUYỄN PHƯƠNG NAM	NGUYỄN THÀNH KIẾN	MAI THỊ THANH NGÀ	TRẦN ĐỨC HUNG	LÊ TIẾN CƯỜNG	TẶNG VĂN VƯƠNG	HOÀN THÀNH: 2025		

SƠ HỌA MẶT BẰNG PHÁT QUANG

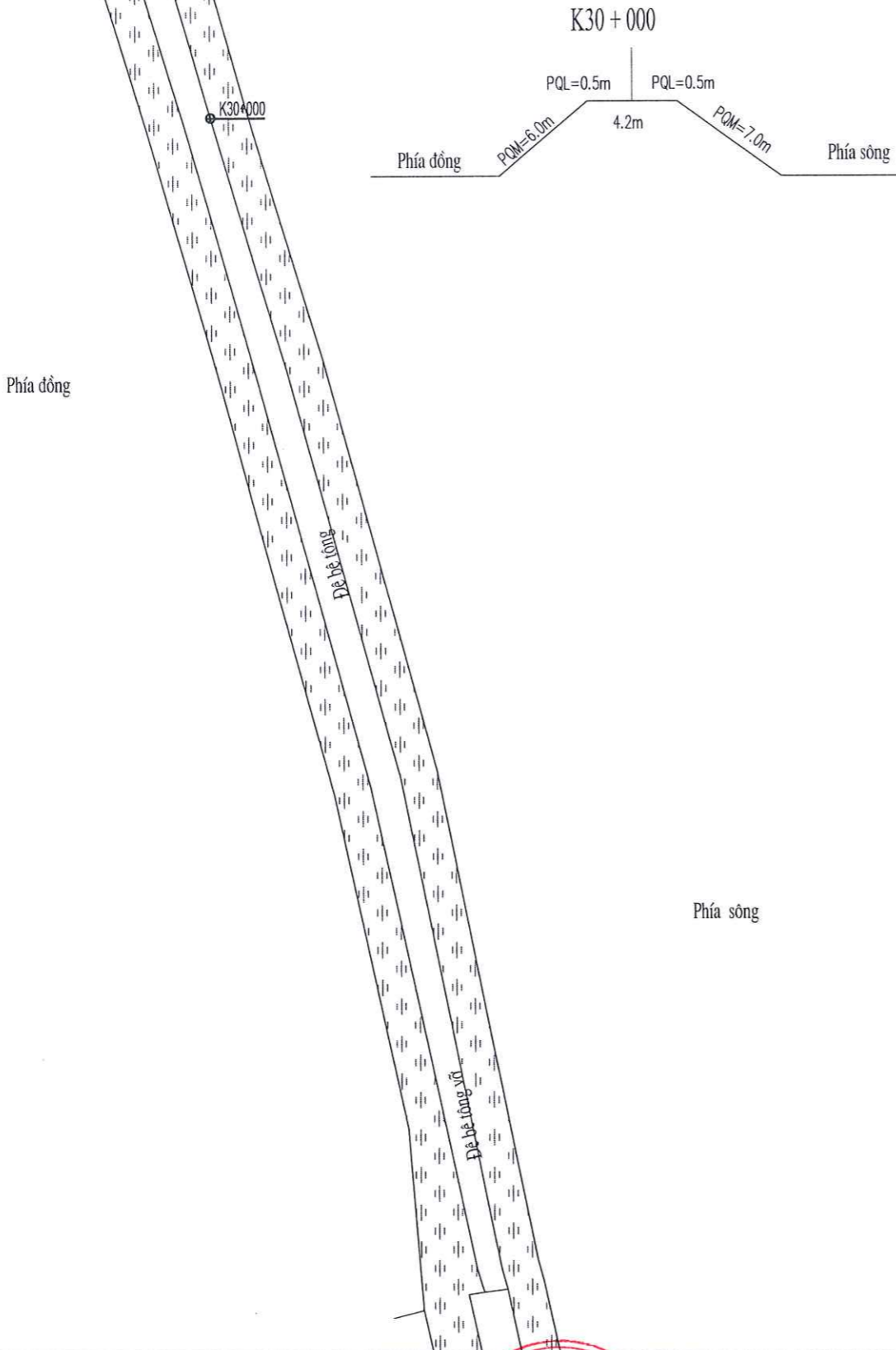



CỤC QUẢN LÝ ĐỀ ĐIỀU VÀ PCTT
PHÒNG QUẢN LÝ ĐỀ ĐIỀU

THẨM ĐỊNH
Theo Văn bản số: 324/BC-QLDD
ngày 30 tháng 9 năm 2025

CHỦ ĐẦU TƯ	CHI CỤC QUẢN LÝ TÀI NGUYÊN NƯỚC VÀ PHÒNG CHỐNG THIÊN TAI					DỰ ÁN: DUY TU BẢO DƯỠNG ĐỀ ĐIỀU NĂM 2025, THÀNH PHỐ HẢI PHÒNG		GIẢI ĐOẠN : BÁO CÁO KINH TẾ KỸ THUẬT	NĂM: 2025
	TRUNG TÂM CHÍNH SÁCH VÀ KỸ THUẬT PHÒNG, CHỐNG THIÊN TAI					HẠNG MỤC: CHỈNH TRANG, PHÁT QUANG MÃI ĐỀ ĐOẠN TỪ K23+000 ĐẾN K39+500 ĐỂ TẢ VẤN ỨC, XÃ AN HUNG, XÃ NGHI DƯƠNG, XÃ KIÊN HUNG, XÃ KIẾN HẢI		SỐ HIỆU BẢN VẼ: N° 2507CĐ -CTĐĐ-III-Đ6-PQ - 20	
 TRUNG TÂM CHÍNH SÁCH VÀ KỸ THUẬT PHÒNG, CHỐNG THIÊN TAI ĐỊA CHỈ: SỐ 54 NGÕ 102, TRƯỜNG CHINH, KIM LIÊN, HÀ NỘI WEBSITE: WWW.DMPTC.GOV.VN; EMAIL: TRUNGTAAMPCTT@VNDMA.GOV.VN ĐIỆN THOẠI: 024.32151013; FAX: 024.37336647	PHÒNG KTCTĐĐ	CHỦ NHIỆM CT	CHỦ TRÌ THIẾT KẾ	THIẾT KẾ		SƠ HỌA MẶT BẰNG PHÁT QUANG			
	NGUYỄN PHƯƠNG NAM	NGUYỄN THÀNH KIẾN	MAI THỊ THANH NGA	TRẦN ĐỨC HÙNG	LÊ TIẾN CƯỜNG				

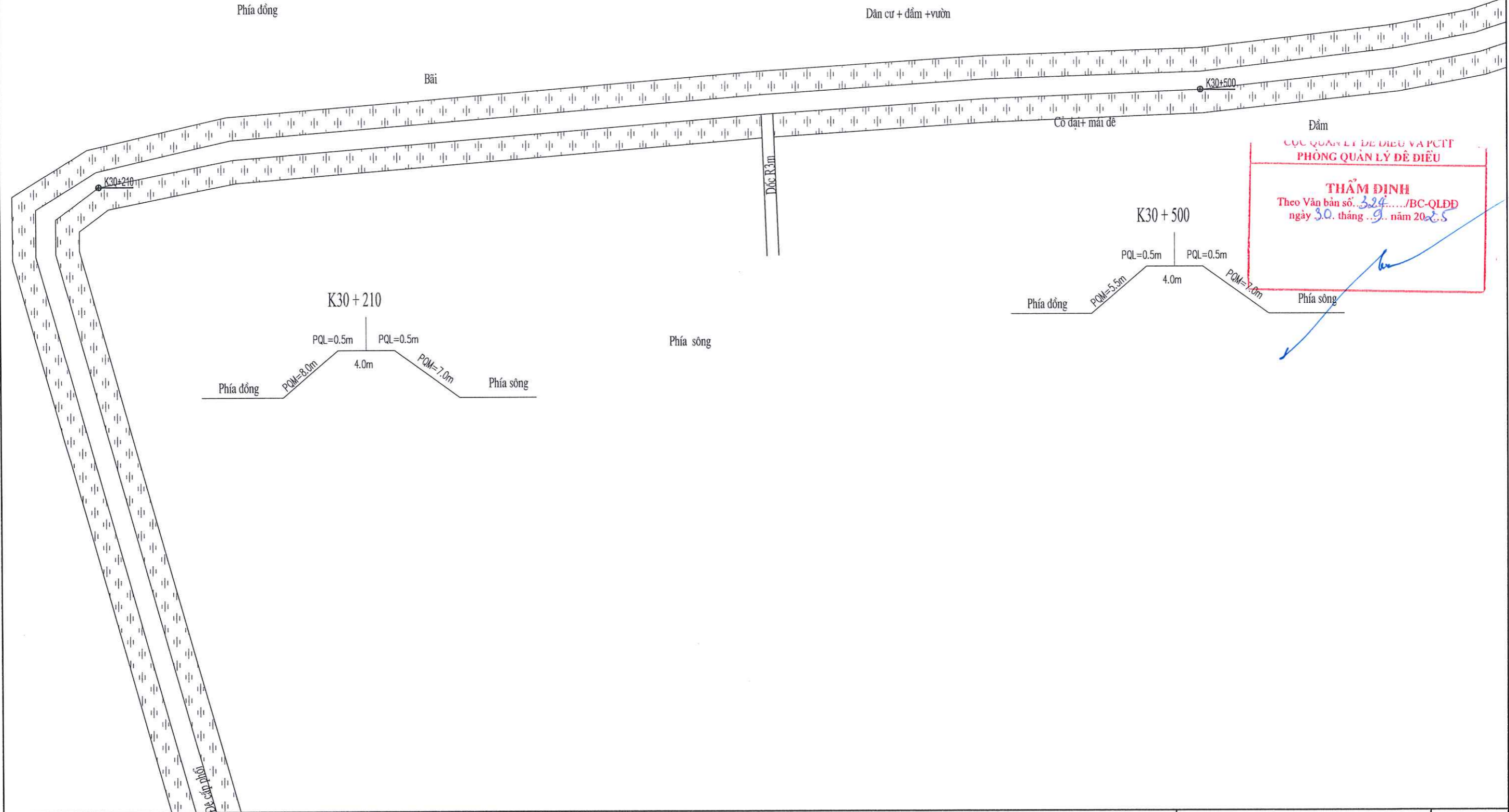
SƠ HỌA MẶT BẰNG PHÁT QUANG







CHỦ ĐẦU TƯ	CHI CỤC QUẢN LÝ TÀI NGUYÊN NƯỚC VÀ PHÒNG CHỐNG THIÊN TAI		DỰ ÁN: DUY TU BẢO DƯỠNG ĐỀ ĐIỀU NĂM 2025, THÀNH PHỐ HẢI PHÒNG				GIẢI ĐOẠN : BÁO CÁO KINH TẾ KỸ THUẬT	NĂM: 2025
			MANG MỤC: CHÍNH TRANG, PHÁT QUANG MÁI ĐỀ ĐOẠN TỪ K23+000 ĐẾN K39+500 ĐỀ TẢ VẤN ỨC, XÃ AN HƯNG, XÃ NGHI DƯƠNG, XÃ KIÊN HƯNG, XÃ KIẾN HẢI				SỐ HIỆU BẢN VẼ: N° 2507CĐ -CTĐĐ-III-Đ6-PQ - 21	
 TRUNG TÂM CHÍNH SÁCH VÀ KỸ THUẬT PHÒNG, CHỐNG THIÊN TAI ĐỊA CHỈ: SỐ 54 NGÕ 102, TRƯỜNG CHINH, KIM LIÊN, HÀ NỘI WEBSITE: WWW.DMPTC.GOV.VN; EMAIL: TRUNGAMPCTT@VNDMA.GOV.VN ĐIỆN THOẠI: 024.32151013; FAX: 024.37336647	 TRUNG TÂM CHÍNH SÁCH VÀ KỸ THUẬT PHÒNG, CHỐNG THIÊN TAI		PHÒNG KTCĐĐ	CHỦ NHIỆM CT	CHỦ TRÌ THIẾT KẾ	THIẾT KẾ		
			NGUYỄN PHƯƠNG NAM	NGUYỄN THÀNH KIẾN	MAI THỊ THANH NGA	TRẦN ĐỨC HUNG	LÊ TIẾN CƯỜNG	TẶNG VĂN VƯƠNG
SƠ HỌA MẶT BẰNG PHÁT QUANG								

SƠ HỌA MẶT BẰNG PHÁT QUANG

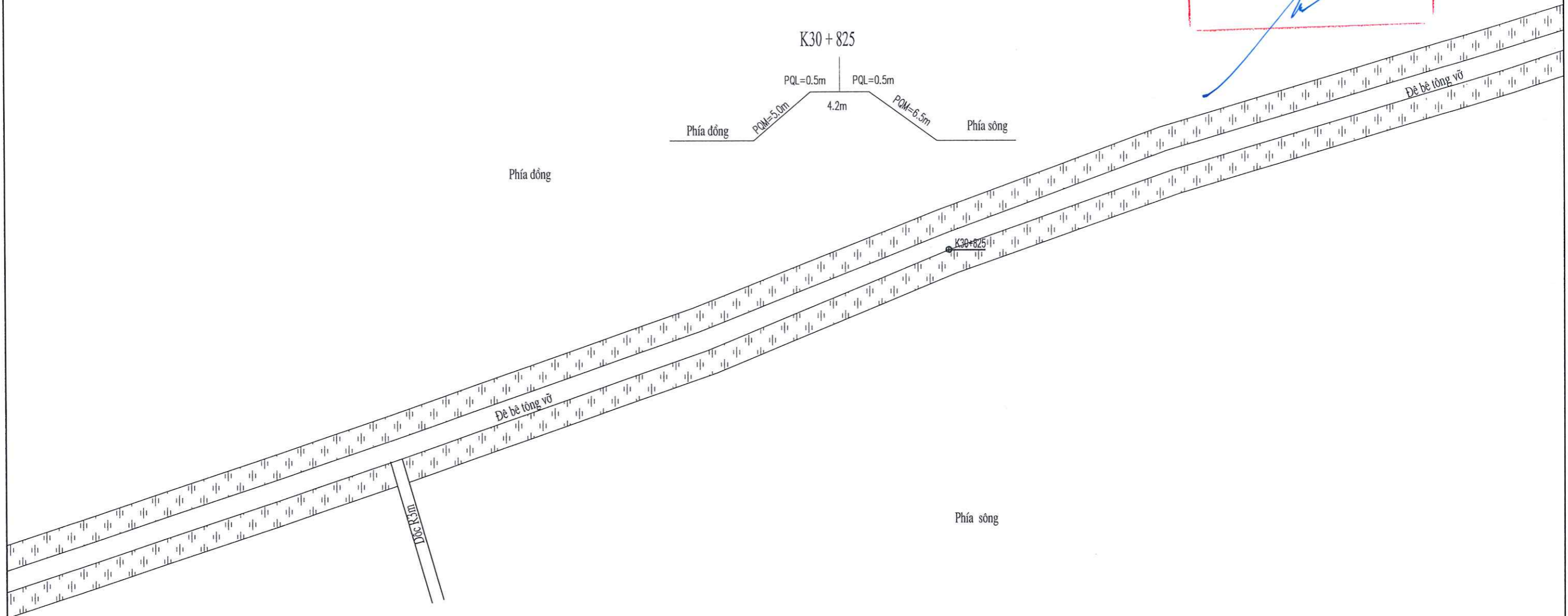
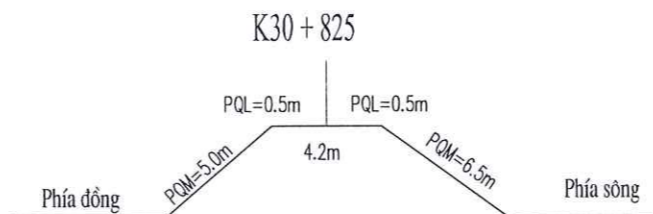
CỤC QUẢN LÝ ĐÊ ĐIỀU VÀ PCTT
PHÒNG QUẢN LÝ ĐÊ ĐIỀU

THẨM ĐỊNH
Theo Văn bản số 329/BC-QLDD
ngày 30 tháng 9 năm 2025

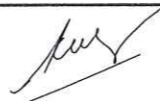
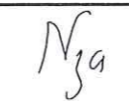

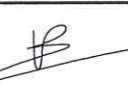
CHỦ ĐẦU TƯ	CHI CỤC QUẢN LÝ TÀI NGUYÊN NƯỚC VÀ PHÒNG CHỐNG THIÊN TAI	DỰ ÁN: DUY TU BẢO DƯỠNG ĐÊ ĐIỀU NĂM 2025, THÀNH PHỐ HẢI PHÒNG					GIAI ĐOẠN : BÁO CÁO KINH TẾ KỸ THUẬT	NĂM: 2025
		HẠNG MỤC: CHÍNH TRANG, PHÁT QUANG MÃI ĐÊ ĐOẠN TỪ K23+000 ĐẾN K39+500 ĐÊ TẢ VẮN ÚC, XÃ AN HƯNG, XÃ NGHI DƯƠNG, XÃ KIÊN HƯNG, XÃ KIẾN HẢI					SỐ HIỆU BẢN VẼ: N° 2507CĐ -CTĐĐ-III-Đ6-PQ - 22	
 TRUNG TÂM CHÍNH SÁCH VÀ KỸ THUẬT PHÒNG, CHỐNG THIÊN TAI ĐỊA CHỈ: SỐ 54 NGÕ 102, TRƯỜNG CHINH, KIM LIÊN, HÀ NỘI WEBSITE: WWW.DMPTC.GOV.VN; EMAIL: TRUNGTAAMPCTT@VNDMA.GOV.VN ĐIỆN THOẠI: 024.32151013; FAX: 024.37336647	 PHÓ GIÁM ĐỐC KỸ THUẬT PHÒNG, CHỐNG THIÊN TAI	PHÒNG KTCTĐĐ	CHỦ NHIỆM CT	CHỦ TRÌ THIẾT KẾ	THIẾT KẾ		SƠ HỌA MẶT BẰNG PHÁT QUANG	HOÀN THÀNH: 2025
		 NGUYỄN PHƯƠNG NAM	 NGUYỄN THÀNH KIẾN	 MAI THỊ THANH NGÀ	 TRẦN ĐỨC HÙNG	 LÊ TIẾN CƯỜNG		

SƠ HỌA MẶT BẰNG PHÁT QUANG

CỤC QUẢN LÝ ĐỀ ĐIỀU VÀ PCTT
PHÒNG QUẢN LÝ ĐỀ ĐIỀU

THẨM ĐỊNH
Theo Văn bản số: 324/BC-QLDD
ngày 30 tháng 3 năm 2025

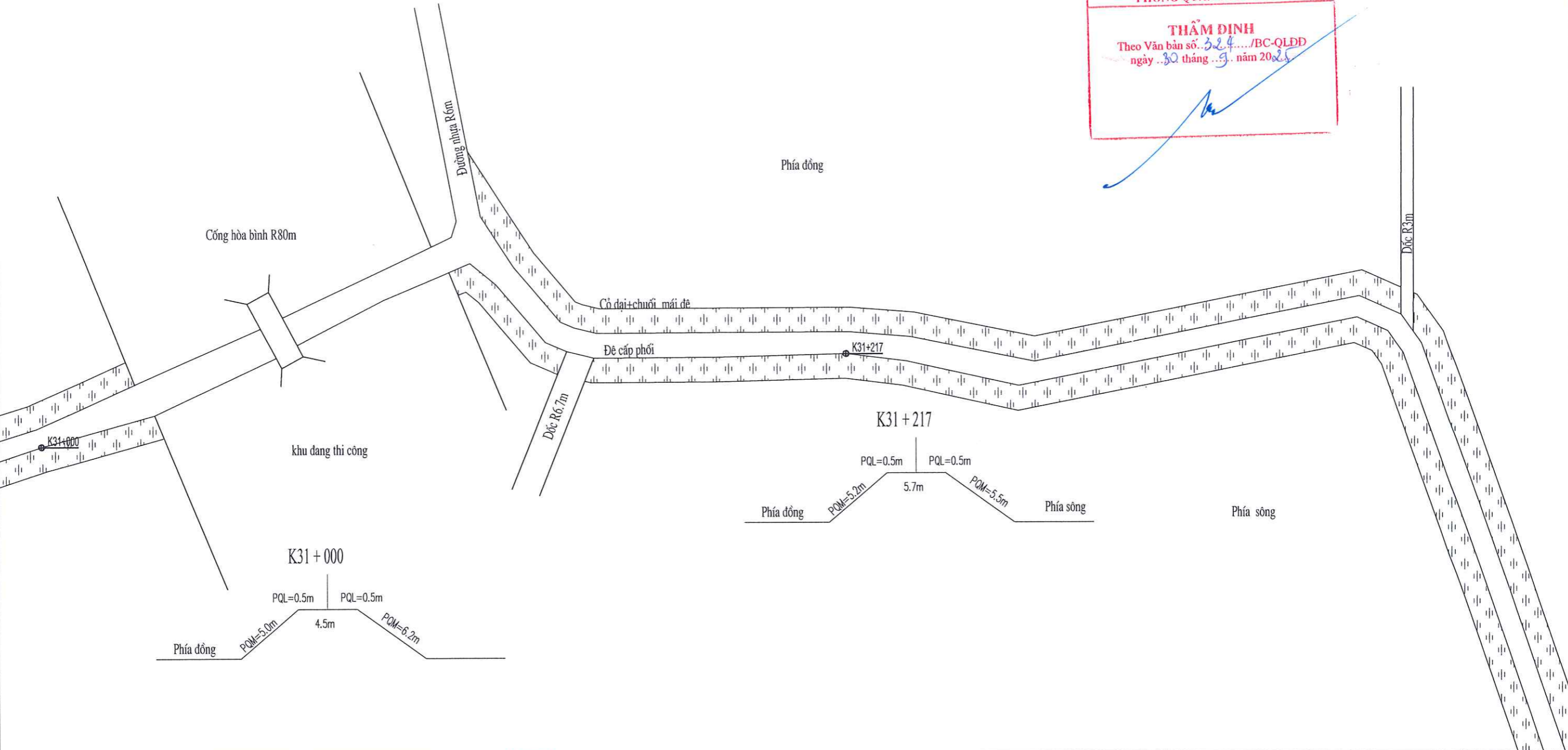



CHỦ ĐẦU TƯ 	CHI CỤC QUẢN LÝ TÀI NGUYÊN NƯỚC VÀ PHÒNG CHỐNG THIÊN TAI TRUNG TÂM CHÍNH SÁCH VÀ KỸ THUẬT PHÒNG, CHỐNG THIÊN TAI ĐỊA CHỈ: SỐ 54 NGÕ 102, TRƯỜNG CHINH, KIM LIÊN, HÀ NỘI WEBSITE: WWW.DMPTC.GOV.VN; EMAIL: TRUNGAMPCTT@VNDMA.GOV.VN ĐIỆN THOẠI: 024.32151013; FAX: 024.37336647		DỰ ÁN: DUY TU BẢO DƯỠNG ĐỀ ĐIỀU NĂM 2025, THÀNH PHỐ HẢI PHÒNG HẠNG MỤC: CHỈNH TRANG, PHÁT QUANG MÁI ĐÈ ĐOẠN TỪ K23+000 ĐẾN K39+500 ĐỂ TẢ VẤN ỨC, XÃ AN HUNG, XÃ NGHI DƯƠNG, XÃ KIÊN HUNG, XÃ KIÊN HẢI				GIAI ĐOẠN : BÁO CÁO KINH TẾ KỸ THUẬT	NĂM: 2025
	SỐ HIỆU BẢN VẼ: N° 2507CĐ -CTĐĐ-III-Đ6-PQ - 23		SƠ HỌA MẶT BẰNG PHÁT QUANG				HOÀN THÀNH: 2025	
	PHÒNG KTCTĐĐ NGUYỄN PHƯƠNG NAM	CHỦ NHIỆM CT MAI THỊ THANH NGA	CHỦ TRÌ THIẾT KẾ TRẦN ĐỨC HUNG	THIẾT KẾ LÊ TIẾN CƯỜNG TĂNG VĂN VƯƠNG				

SƠ HỌA MẶT BẰNG PHÁT QUANG

CỤC QUẢN LÝ ĐỀ ĐIỀU VÀ PCTT
PHÒNG QUẢN LÝ ĐỀ ĐIỀU

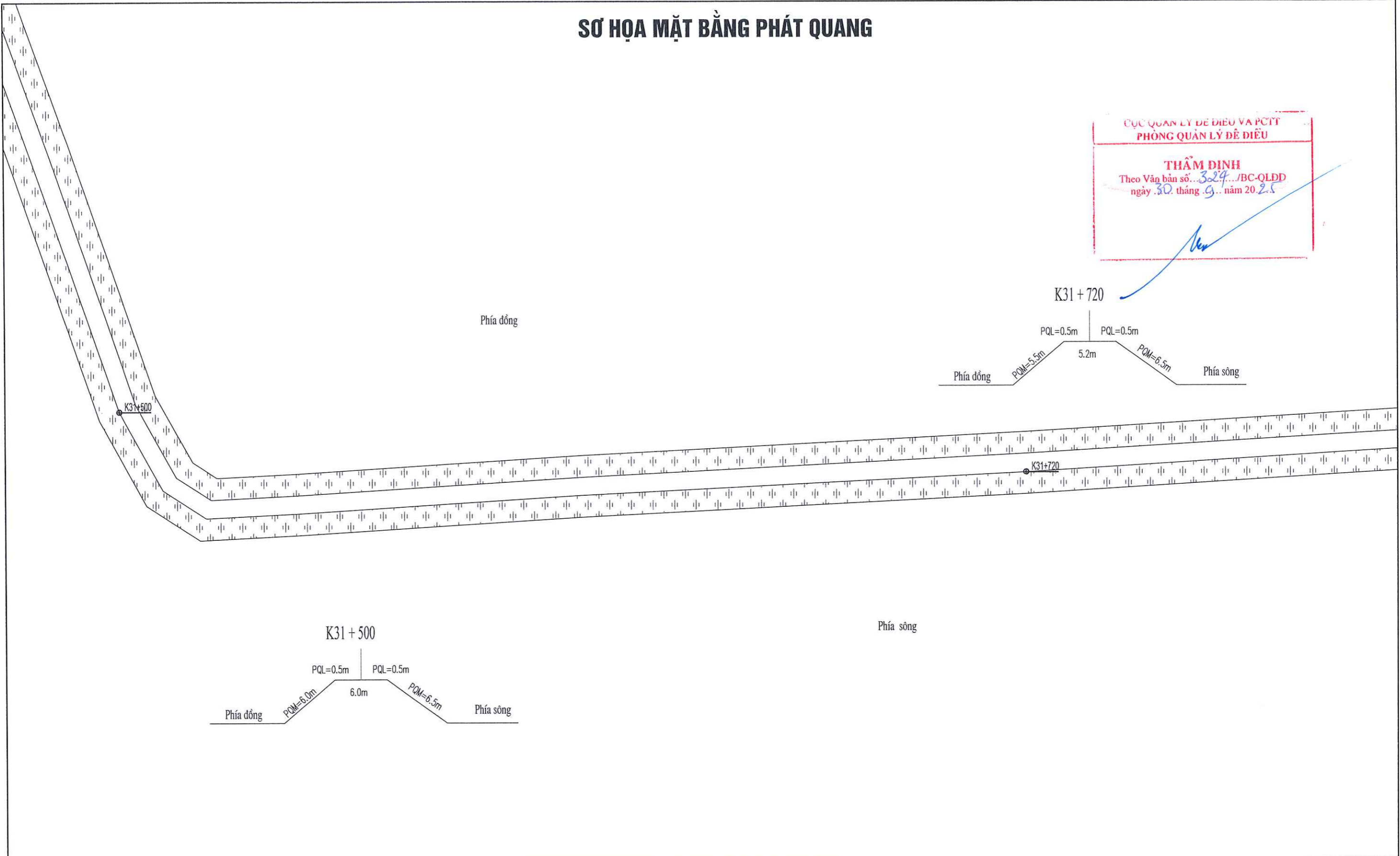
THẨM ĐỊNH
Theo Văn bản số...324.../BC-QLDD
ngày 30 tháng 9 năm 2025



CHỦ ĐẦU TƯ 	CHI CỤC QUẢN LÝ TÀI NGUYÊN NƯỚC VÀ PHÒNG CHỐNG THIÊN TAI		DỰ ÁN: DUY TU BẢO DƯỠNG ĐỀ ĐIỀU NĂM 2025, THÀNH PHỐ HẢI PHÒNG HANG MỤC: CHÍNH TRANG, PHÁT QUANG MÃI ĐỀ ĐOẠN TỪ K23+000 ĐẾN K39+500 ĐỂ TẢ VẤN ÚC, XÃ AN HƯNG, XÃ NGHI DƯƠNG, XÃ KIÊN HUNG, XÃ KIẾN HẢI				GIAI ĐOẠN : BẢO CÁO KINH TẾ KỸ THUẬT	NĂM: 2025
	TRUNG TÂM CHÍNH SÁCH VÀ KỸ THUẬT PHÒNG, CHỐNG THIÊN TAI ĐỊA CHỈ: SỐ 54 NGÕ 102, TRƯỜNG CHINH, KIM LIÊN, HÀ NỘI WEBSITE: WWW.DMPTC.GOV.VN; EMAIL: TRUNGAMPCTT@VNDMA.GOV.VN ĐIỆN THOẠI: 024.32151013; FAX: 024.37336647		PHÒNG KTCTĐD NGUYỄN PHƯƠNG NAM	CHỦ NHIỆM CT NGUYỄN THÀNH KIẾN	CHỦ TRÌ THIẾT KẾ MAI THỊ THANH NGÀ	THIẾT KẾ TRẦN ĐỨC HƯNG	SỐ HIỆU BẢN VẼ: N° 2507CĐ -CTĐĐ-III-Đ6-PQ - 24	TĂNG VĂN VƯƠNG
SƠ HỌA MẶT BẰNG PHÁT QUANG						HOÀN THÀNH: 2025		

SƠ HỌA MẶT BẰNG PHÁT QUANG

CỤC QUẢN LÝ ĐÊ ĐIỀU VÀ PCTT
 PHÒNG QUẢN LÝ ĐÊ ĐIỀU

THẨM ĐỊNH
 Theo Văn bản số...324.../BC-QLDD
 ngày 30 tháng 9 năm 2024

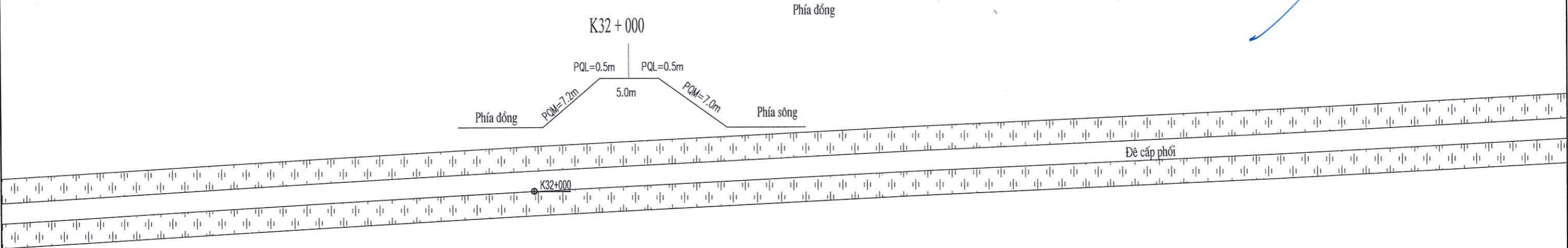

Phía sông

CHỦ ĐẦU TƯ	CHI CỤC QUẢN LÝ TÀI NGUYÊN NƯỚC VÀ PHÒNG CHỐNG THIÊN TAI	DỰ ÁN: DUY TU BẢO DƯỠNG ĐÊ ĐIỀU NĂM 2025, THÀNH PHỐ HẢI PHÒNG HẠNG MỤC: CHÍNH TRANG, PHÁT QUANG MÃI ĐÊ ĐOẠN TỪ K23+000 ĐẾN K39+500 ĐÊ TẢ VẤN ÚC, XÃ AN HƯNG, XÃ NGHI DƯƠNG, XÃ KIÊN HƯNG, XÃ KIẾN HẢI	GIAI ĐOẠN : BÁO CÁO KINH TẾ KỸ THUẬT	NĂM: 2025			
	TRUNG TÂM CHÍNH SÁCH VÀ KỸ THUẬT PHÒNG, CHỐNG THIÊN TAI ĐỊA CHỈ: SỐ 54 NGÕ 102, TRƯỜNG CHINH, KIM LIÊN, HÀ NỘI WEBSITE: WWW.DMPTC.GOV.VN; EMAIL: TRUNGAMPCTT@VNDMA.GOV.VN ĐIỆN THOẠI: 024.32151013; FAX: 024.37336647	PHÒNG KT&ĐD CHỦ NHIỆM CT CHỦ TRÌ THIẾT KẾ THIẾT KẾ	SỐ HIỆU BẢN VẼ: N° 2507CĐ -CT&Đ-III-Đ6-PQ - 25	<h2 style="margin: 0;">SƠ HỌA MẶT BẰNG PHÁT QUANG</h2>			
	NGUYỄN PHƯƠNG NAM	NGUYỄN THÀNH KIẾN	MAI THỊ THANH NGA	TRẦN ĐỨC HUNG	LÊ TIẾN CƯỜNG	TĂNG VĂN VƯƠNG	HOÀN THÀNH: 2025



SƠ HỌA MẶT BẰNG PHÁT QUANG

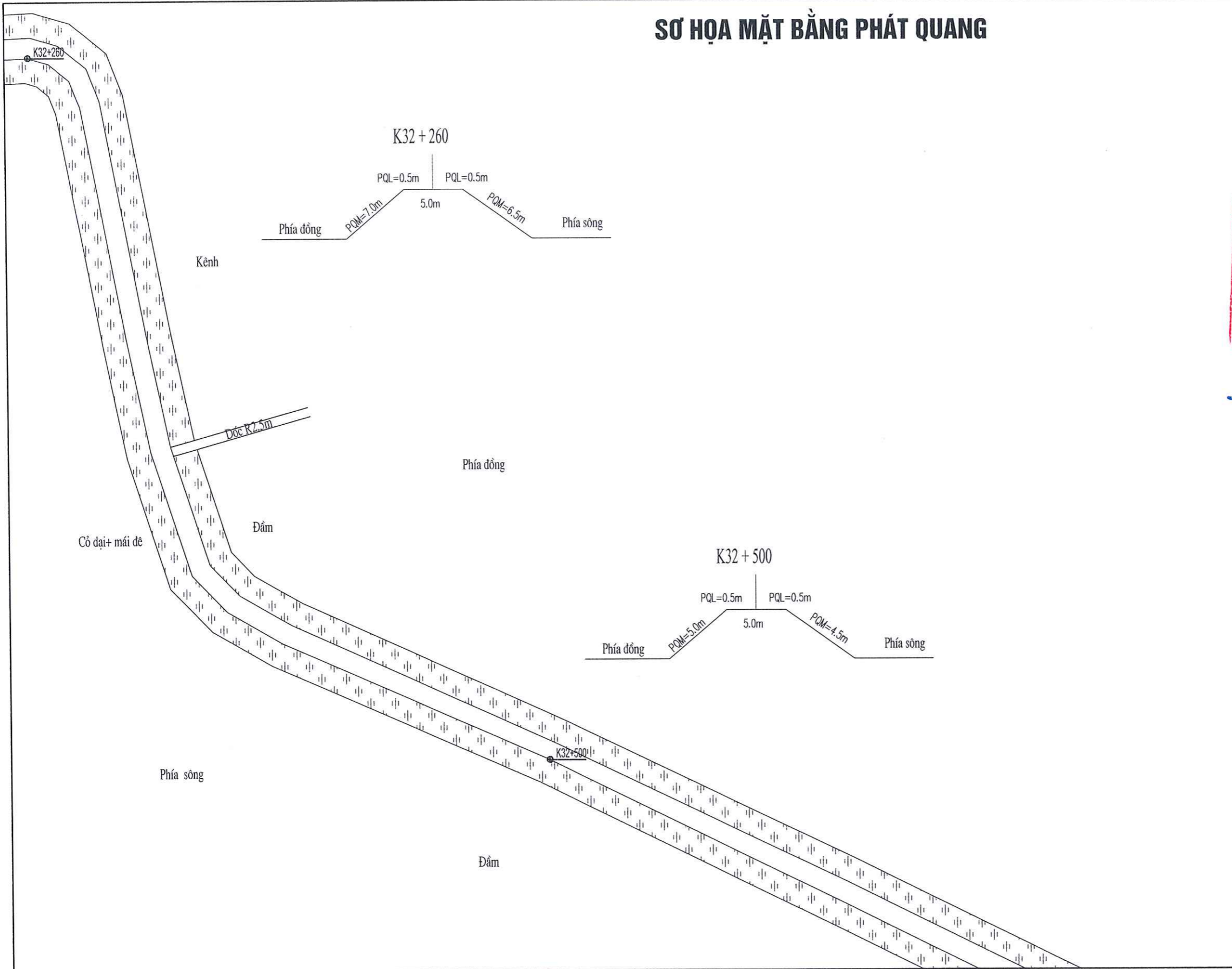

CỤC QUẢN LÝ ĐỀ ĐIỀU VÀ PCTT
PHÒNG QUẢN LÝ ĐỀ ĐIỀU

THẨM ĐỊNH
Theo Văn bản số: 324.../BC-QLDD
ngày 30 tháng 9 năm 2025

(Handwritten signature)

CHỦ ĐẦU TƯ	CHI CỤC QUẢN LÝ TÀI NGUYÊN NƯỚC VÀ PHÒNG CHỐNG THIÊN TAI	DỰ ÁN: DUY TU BẢO DƯỠNG ĐỀ ĐIỀU NĂM 2025, THÀNH PHỐ HẢI PHÒNG					GIAI ĐOẠN : BÁO CÁO KINH TẾ KỸ THUẬT	NĂM: 2025
		HẠNG MỤC: CHÍNH TRANG, PHÁT QUANG MÁI ĐÈ ĐOẠN TỪ K23+000 ĐẾN K39+500 ĐỂ TẢ VẤN ÚC, XÃ AN HƯNG, XÃ NGHI DƯƠNG, XÃ KIÊN HƯNG, XÃ KIẾN HẢI					SỐ HIỆU BẢN VẼ: N° 2507CĐ -CTĐĐ-III-Đ6-PQ - 26	
	TRUNG TÂM CHÍNH SÁCH VÀ KỸ THUẬT PHÒNG, CHỐNG THIÊN TAI ĐỊA CHỈ: SỐ 54 NGÕ 102, TRƯỜNG CHINH, KIM LIÊN, HÀ NỘI WEBSITE: WWW.DMPTC.GOV.VN; EMAIL: TRUNGAMPCTT@VNDMA.GOV.VN ĐIỆN THOẠI: 024.32151013; FAX: 024.37336647	PHÒNG KTCTĐĐ	CHỦ NHIỆM CT	CHỦ TRÌ THIẾT KẾ	THIẾT KẾ			SƠ HỌA MẶT BẰNG PHÁT QUANG
		<i>(Signature)</i>	<i>(Signature)</i>	<i>(Signature)</i>	<i>(Signature)</i>	<i>(Signature)</i>	<i>(Signature)</i>	
		NGUYỄN PHƯƠNG NAM	NGUYỄN THÀNH KIẾN	MAI THỊ THANH NGA	TRẦN ĐỨC HUNG	LÊ TIẾN CƯỜNG	TẶNG VĂN VƯƠNG	HOÀN THÀNH: 2025

SƠ HỌA MẶT BẰNG PHÁT QUANG

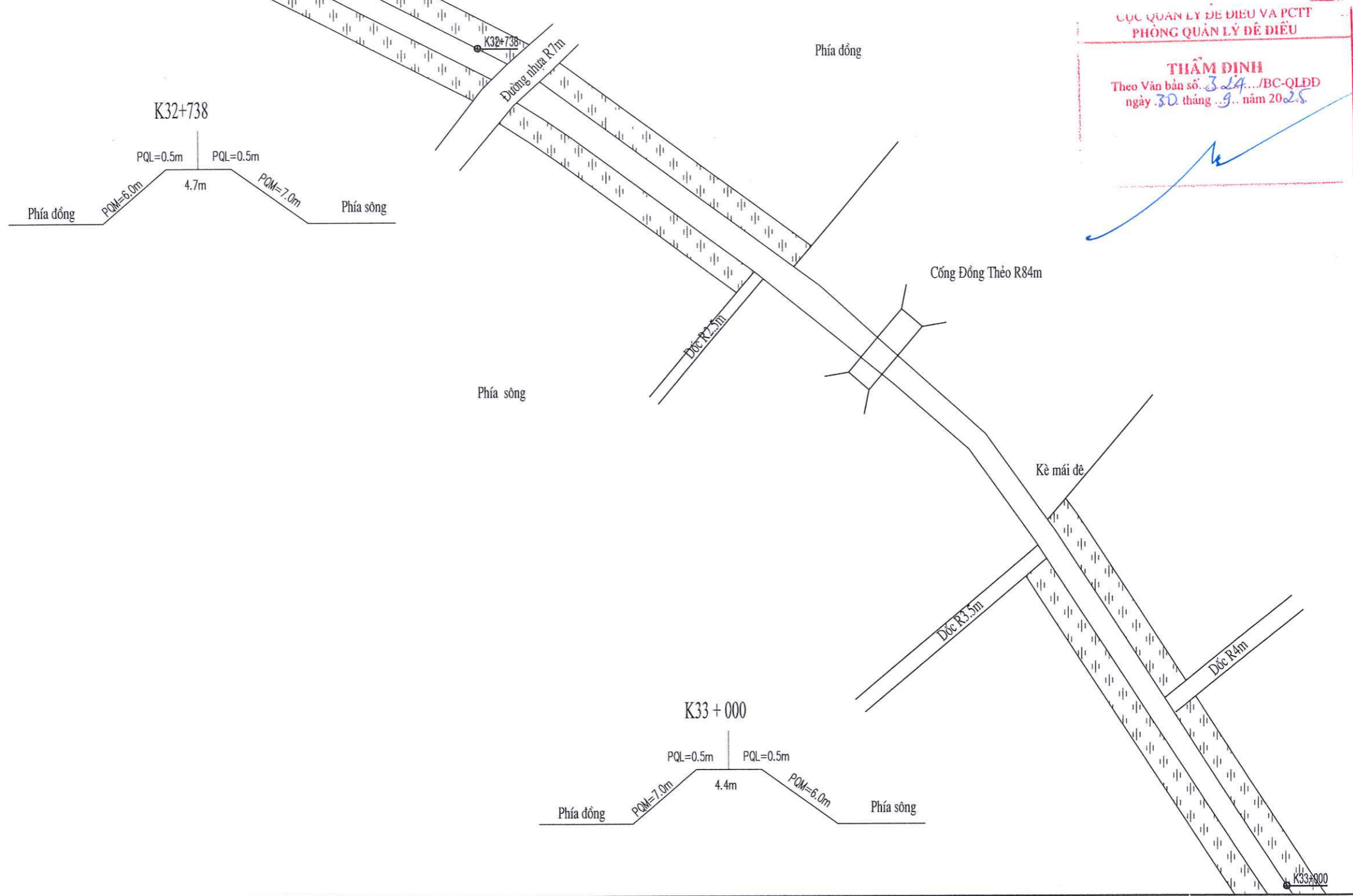

CỤC QUẢN LÝ ĐỀ ĐIỀU VÀ PCTT
PHÒNG QUẢN LÝ ĐỀ ĐIỀU

THẨM ĐỊNH
Theo Văn bản số 324.../BC-QLDD
ngày 30 tháng 9 năm 2025

CHỦ ĐẦU TƯ	CHI CỤC QUẢN LÝ TÀI NGUYÊN NƯỚC VÀ PHÒNG CHỐNG THIÊN TAI					DỰ ÁN: DUY TU BẢO DƯỠNG ĐỀ ĐIỀU NĂM 2025, THÀNH PHỐ HẢI PHÒNG		GIAI ĐOẠN : BẢO CÁO KINH TẾ KỸ THUẬT	NĂM: 2025
	HANG MỤC: CHÍNH TRANG, PHÁT QUANG MÁI ĐÈ ĐOẠN TỪ K23+000 ĐẾN K39+500 ĐỂ TẢ VẤN ÚC, XÃ AN HUNG, XÃ NGHI DƯƠNG, XÃ KIẾN HUNG, XÃ KIẾN HẢI					SỐ HIỆU BẢN VẼ: N° 2507CD -CTĐĐ-III-Đ6-PQ - 27			
 TRUNG TÂM CHÍNH SÁCH VÀ KỸ THUẬT PHÒNG, CHỐNG THIÊN TAI ĐỊA CHỈ: SỐ 54 NGÕ 102, TRƯỜNG CHINH, KIM LIÊN, HÀ NỘI WEBSITE: WWW.DMPTC.GOV.VN; EMAIL: TRUNGTAAMPCTT@VNDMA.GOV.VN ĐIỆN THOẠI: 024.32151013; FAX: 024.37336647	PHÒNG KTCTĐĐ	CHỦ NHIỆM CT	CHỦ TRÌ THIẾT KẾ	THIẾT KẾ		SƠ HỌA MẶT BẰNG PHÁT QUANG			
	 NGUYỄN PHƯƠNG NAM	 NGUYỄN THÀNH KIẾN	 MAI THỊ THANH NGA	 TRẦN ĐỨC HUNG	 LÊ TIẾN CƯỜNG				

SƠ HỌA MẶT BẰNG PHÁT QUANG

CỤC QUẢN LÝ ĐÊ ĐIỀU VÀ PCTT
PHÒNG QUẢN LÝ ĐÊ ĐIỀU

THẨM ĐỊNH
Theo Văn bản số...324.../BC-QLDD
ngày...30 tháng...9... năm 2025

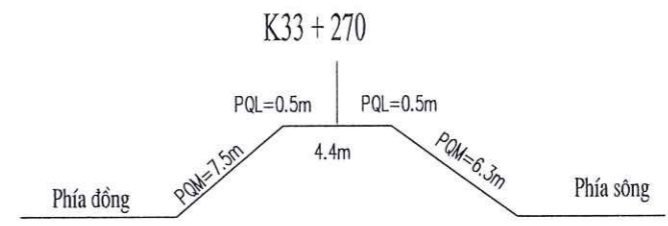
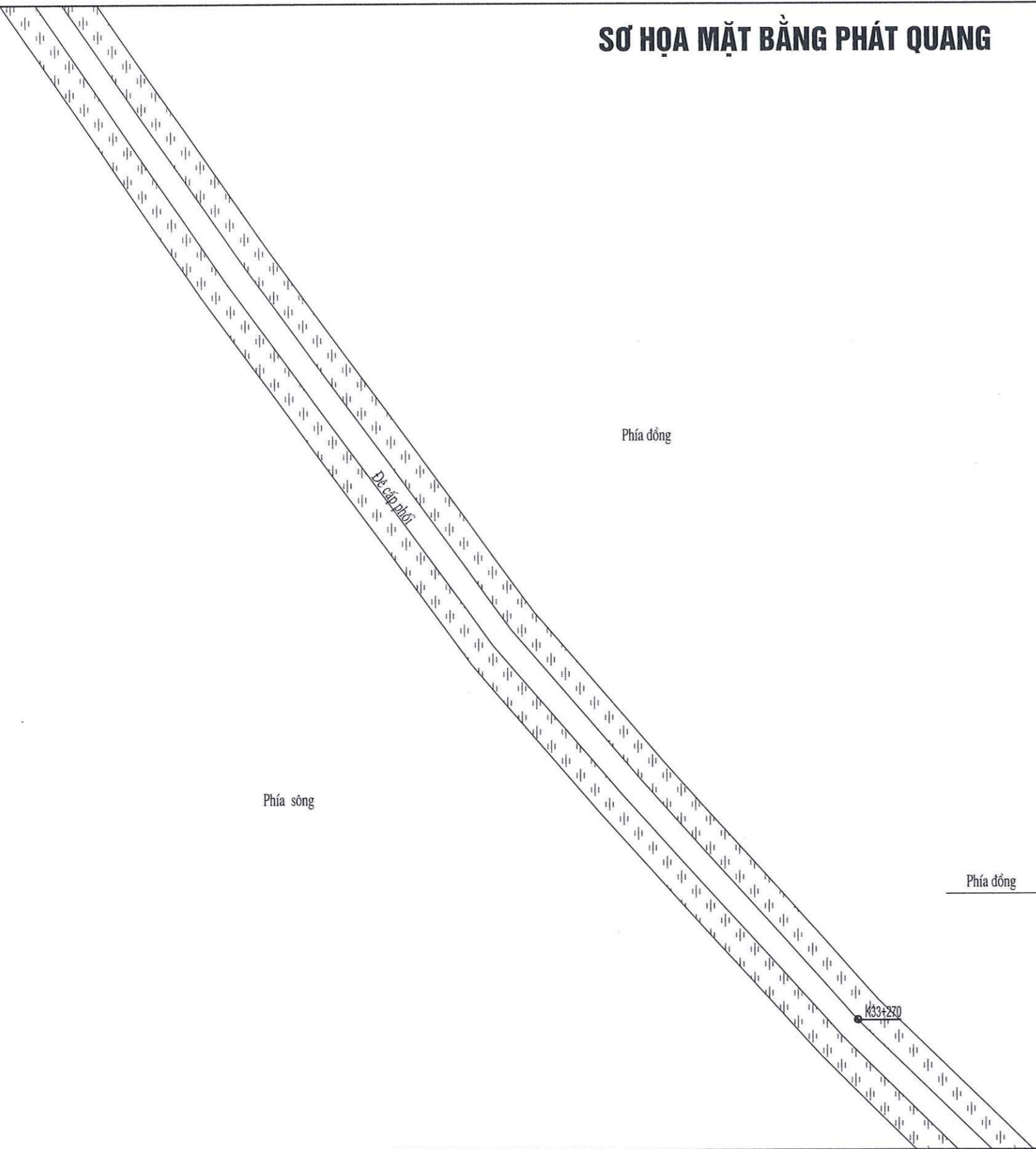

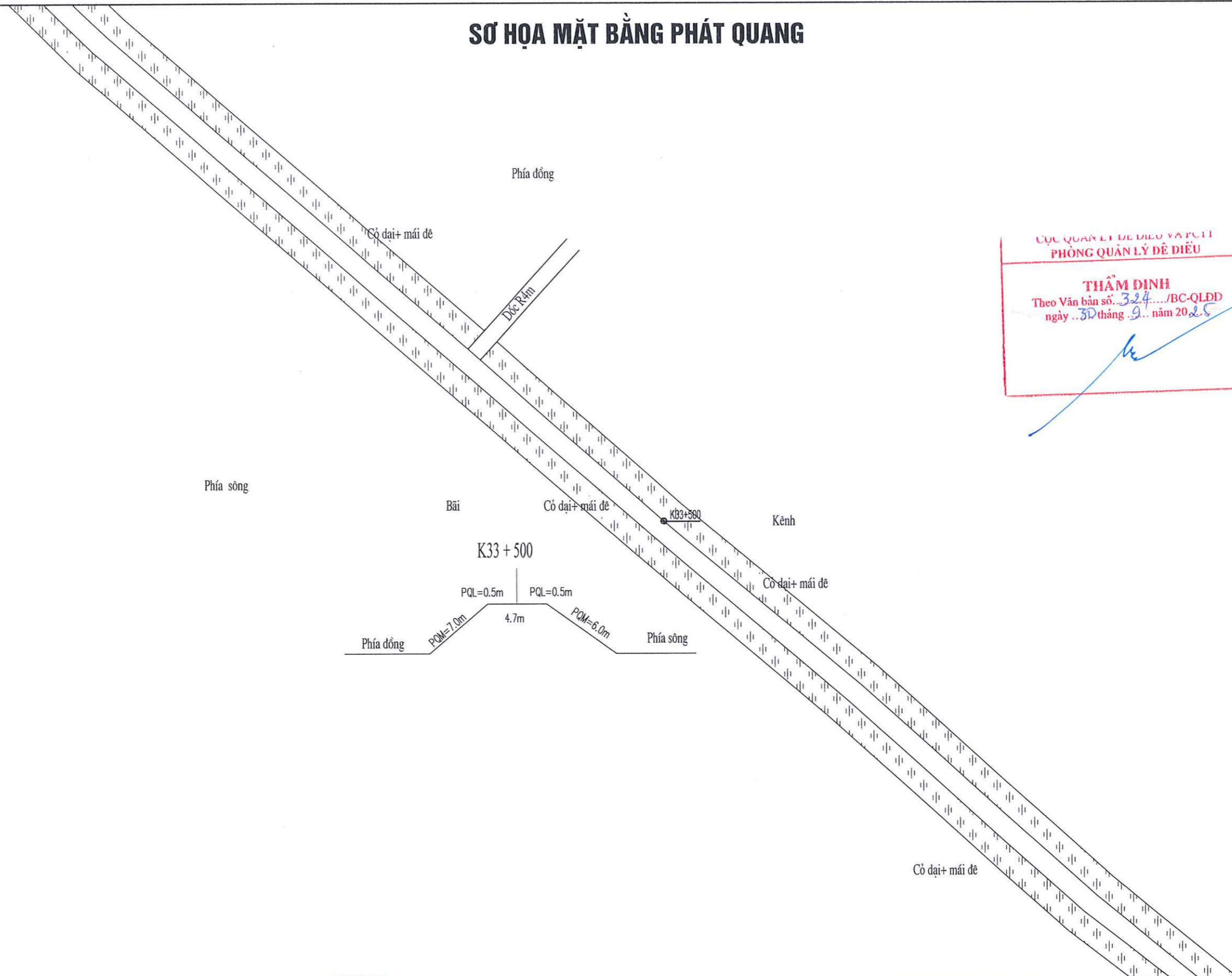

CHỦ ĐẦU TƯ	CHI CỤC QUẢN LÝ TÀI NGUYÊN NƯỚC VÀ PHÒNG CHỐNG THIÊN TAI					DỰ ÁN: DUY TU BẢO DƯỠNG ĐÊ ĐIỀU NĂM 2025, THÀNH PHỐ HẢI PHÒNG		GIAI ĐOẠN : BÁO CÁO KINH TẾ KỸ THUẬT	NĂM: 2025	
	TRUNG TÂM CHÍNH SÁCH VÀ KỸ THUẬT PHÒNG, CHỐNG THIÊN TAI					HẠNG MỤC: CHÍNH TRANG, PHÁT QUANG MÁI ĐÊ ĐOẠN TỪ K23+000 ĐẾN K39+500 ĐỂ TẢ VẤN ÚC, XÃ AN HƯNG, XÃ NGHI DƯƠNG, XÃ KIẾN HƯNG, XÃ KIẾN HẢI		SỐ HIỆU BẢN VẼ: N° 2507CD -CTĐĐ-III-Đ6-PQ - 28		
	ĐỊA CHỈ: SỐ 54 NGÕ 102, TRƯỜNG CHINH, KIM LIÊN, HÀ NỘI WEBSITE: WWW.DMPTC.GOV.VN; EMAIL: TRUNGTAAMPCTT@VNDMA.GOV.VN ĐIỆN THOẠI: 024.32151013; FAX: 024.37336647					PHÒNG KTCTĐĐ	CHỦ NHIỆM CT	CHỦ TRÌ THIẾT KẾ	THIẾT KẾ	SƠ HỌA MẶT BẰNG PHÁT QUANG

SƠ HỌA MẶT BẰNG PHÁT QUANG

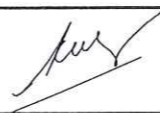
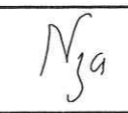
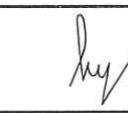
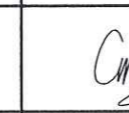
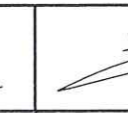

CỤC QUẢN LÝ ĐÊ ĐIỀU VÀ PCTT
PHÒNG QUẢN LÝ ĐÊ ĐIỀU

THẨM ĐỊNH
Theo Văn bản số: 324.../BC-QLDD
ngày 30 tháng 9 năm 2025

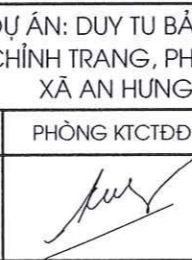
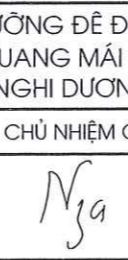
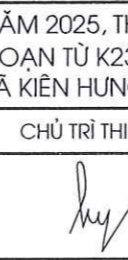
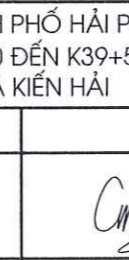
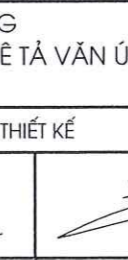
CHỦ ĐẦU TƯ 	CHI CỤC QUẢN LÝ TÀI NGUYÊN NƯỚC VÀ PHÒNG CHỐNG THIÊN TAI	DỰ ÁN: DUY TU BẢO DƯỠNG ĐÊ ĐIỀU NĂM 2025, THÀNH PHỐ HẢI PHÒNG HẠNG MỤC: CHỈNH TRANG, PHÁT QUANG MÁI ĐÈ ĐOẠN TỪ K23+000 ĐẾN K39+500 ĐỂ TẢ VẤN ÚC, XÃ AN HƯNG, XÃ NGHI DƯƠNG, XÃ KIẾN HƯNG, XÃ KIẾN HẢI					GIAI ĐOẠN : BÁO CÁO KINH TẾ KỸ THUẬT	NĂM: 2025
	TRUNG TÂM CHÍNH SÁCH VÀ KỸ THUẬT PHÒNG, CHỐNG THIÊN TAI ĐỊA CHỈ: SỐ 54 NGÕ 102, TRƯỜNG CHINH, KIM LIÊN, HÀ NỘI WEBSITE: WWW.DMPTC.GOV.VN; EMAIL: TRUNGTAMPCTT@VNDMA.GOV.VN ĐIỆN THOẠI: 024.32151013; FAX: 024.37336647	PHÒNG KTCTĐD 	CHỦ NHIỆM CT Nga 	CHỦ TRÌ THIẾT KẾ Huy 	THIẾT KẾ Cmb 	THIẾT KẾ 	SỐ HIỆU BẢN VẼ: N° 2507CĐ -CTĐD-III-Đ6-PQ - 29 SƠ HỌA MẶT BẰNG PHÁT QUANG	
	NGUYỄN PHƯƠNG NAM 	NGUYỄN THÀNH KIẾN 	MAI THỊ THANH NGA 	TRẦN ĐỨC HUNG 	LÊ TIẾN CƯỜNG 	TĂNG VĂN VƯƠNG 	HOÀN THÀNH: 2025	

SƠ HỌA MẶT BẰNG PHÁT QUANG

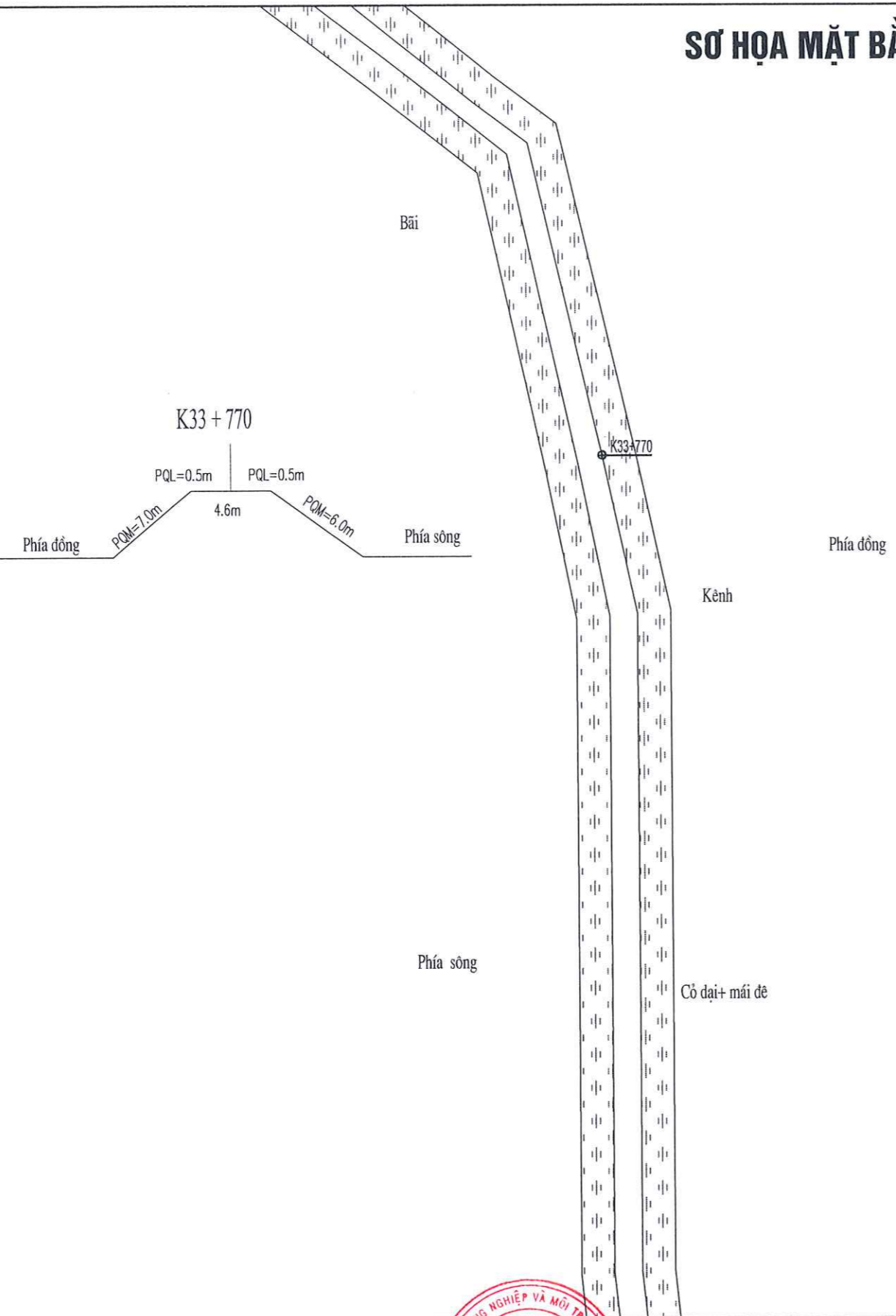

CỤC QUẢN LÝ ĐỀ ĐIỀU VÀ PCIT
PHÒNG QUẢN LÝ ĐỀ ĐIỀU

THẨM ĐỊNH
Theo Văn bản số 324/BC-QLDD
ngày 30 tháng 9 năm 2025

hu



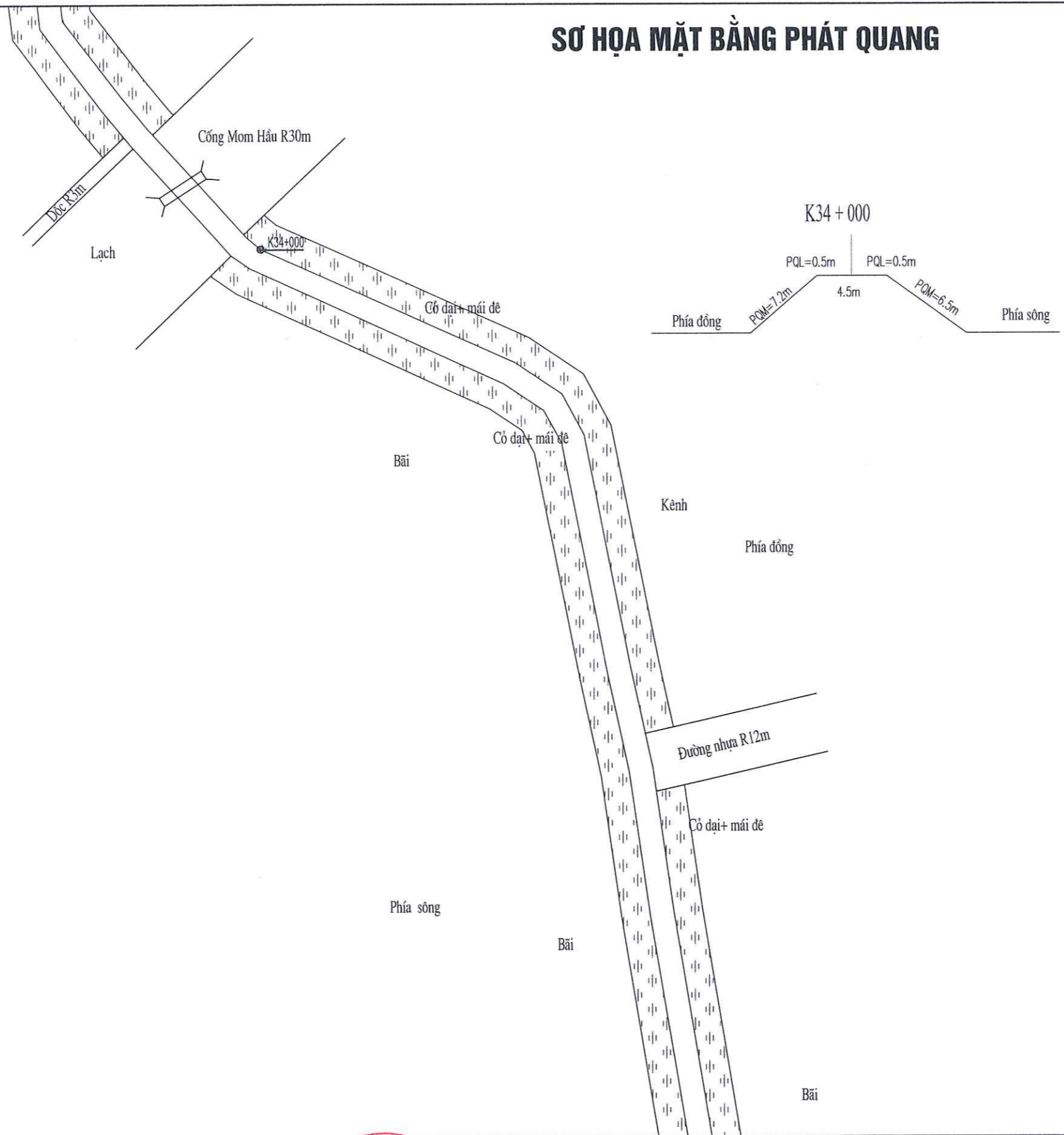

CHỦ ĐẦU TƯ	CHI CỤC QUẢN LÝ TÀI NGUYÊN NƯỚC VÀ PHÒNG CHỐNG THIÊN TAI	DỰ ÁN: DUY TU BẢO DƯỠNG ĐỀ ĐIỀU NĂM 2025, THÀNH PHỐ HẢI PHÒNG					GIAI ĐOẠN : BÁO CÁO KINH TẾ KỸ THUẬT	NĂM: 2025
		MỤC: CHÍNH TRANG, PHÁT QUANG MÁI ĐÈ ĐOẠN TỪ K23+000 ĐẾN K39+500 ĐỂ TẢ VẤN ÚC, XÃ AN HƯNG, XÃ NGHI DƯƠNG, XÃ KIÊN HUNG, XÃ KIẾN HẢI					SỐ HIỆU BẢN VẼ: N° 2507CĐ -CTĐĐ-III-Đ6-PQ - 30	
 TRUNG TÂM CHÍNH SÁCH VÀ KỸ THUẬT PHÒNG, CHỐNG THIÊN TAI ĐỊA CHỈ: SỐ 54 NGÕ 102, TRƯỜNG CHINH, KIM LIÊN, HÀ NỘI WEBSITE: WWW.DMPTC.GOV.VN; EMAIL: TRUNGAMPCTT@VNDMA.GOV.VN ĐIỆN THOẠI: 024.32151013; FAX: 024.37336647	PHÒNG GIÁM ĐỐC	PHÒNG KTCTĐĐ	CHỦ NHIỆM CT	CHỦ TRÌ THIẾT KẾ	THIẾT KẾ			
	<i>[Signature]</i>	<i>[Signature]</i>	<i>[Signature]</i>	<i>[Signature]</i>	<i>[Signature]</i>	<i>[Signature]</i>	<i>[Signature]</i>	SƠ HỌA MẶT BẰNG PHÁT QUANG
	NGUYỄN PHƯƠNG NAM	NGUYỄN THÀNH KIẾN	MAI THỊ THANH NGA	TRẦN ĐỨC HUNG	LÊ TIẾN CƯỜNG	TẶNG VĂN VƯƠNG	HOÀN THÀNH: 2025	

SƠ HỌA MẶT BẰNG PHÁT QUANG

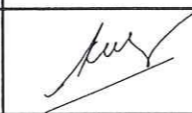
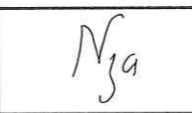
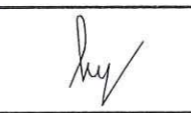

CỤC QUẢN LÝ ĐỀ ĐIỀU VÀ PCTT
PHÒNG QUẢN LÝ ĐỀ ĐIỀU

THẨM ĐỊNH
Theo Văn bản số... 324.../BC-QLDD
ngày 30 tháng 9 năm 2025.

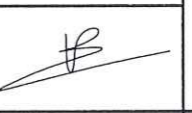
CHỦ ĐẦU TƯ	CHI CỤC QUẢN LÝ TÀI NGUYÊN NƯỚC VÀ PHÒNG CHỐNG THIÊN TAI					DỰ ÁN: DUY TU BẢO DƯỠNG ĐỀ ĐIỀU NĂM 2025, THÀNH PHỐ HẢI PHÒNG		GIAI ĐOẠN : BÁO CÁO KINH TẾ KỸ THUẬT	NĂM: 2025
	TRUNG TÂM CHÍNH SÁCH VÀ KỸ THUẬT PHÒNG, CHỐNG THIÊN TAI					HẠNG MỤC: CHÍNH TRANG, PHÁT QUANG MÁI ĐÈ ĐOẠN TỪ K23+000 ĐẾN K39+500 ĐỂ TẢ VẦN ÚC, XÃ AN HƯNG, XÃ NGHI DƯƠNG, XÃ KIẾN HƯNG, XÃ KIẾN HẢI		SỐ HIỆU BẢN VẼ: N° 2507CĐ -CTĐĐ-III-Đ6-PQ - 31	
 DMPTC ĐIỆN THOẠI: 024.32151013; FAX: 024.37336647	TRUNG TÂM CHÍNH SÁCH VÀ KỸ THUẬT PHÒNG, CHỐNG THIÊN TAI		PHÒNG GIÁM ĐỐC	PHÒNG KTCTĐĐ	CHỦ NHIỆM CT	CHỦ TRÌ THIẾT KẾ	THIẾT KẾ		SƠ HỌA MẶT BẰNG PHÁT QUANG
	ĐỊA CHỈ: SỐ 54 NGÕ 102, TRƯỜNG CHINH, KIM LIÊN, HÀ NỘI. WEBSITE: WWW.DMPTC.GOV.VN; EMAIL: TRUNGAMPCTT@VNDMA.GOV.VN		 NGUYỄN PHƯƠNG NAM	 NGUYỄN THÀNH KIẾN	 MAI THỊ THANH NGA	 TRẦN ĐỨC HƯNG	 LÊ TIẾN CƯỜNG	 TĂNG VĂN VƯƠNG	

SƠ HỌA MẶT BẰNG PHÁT QUANG

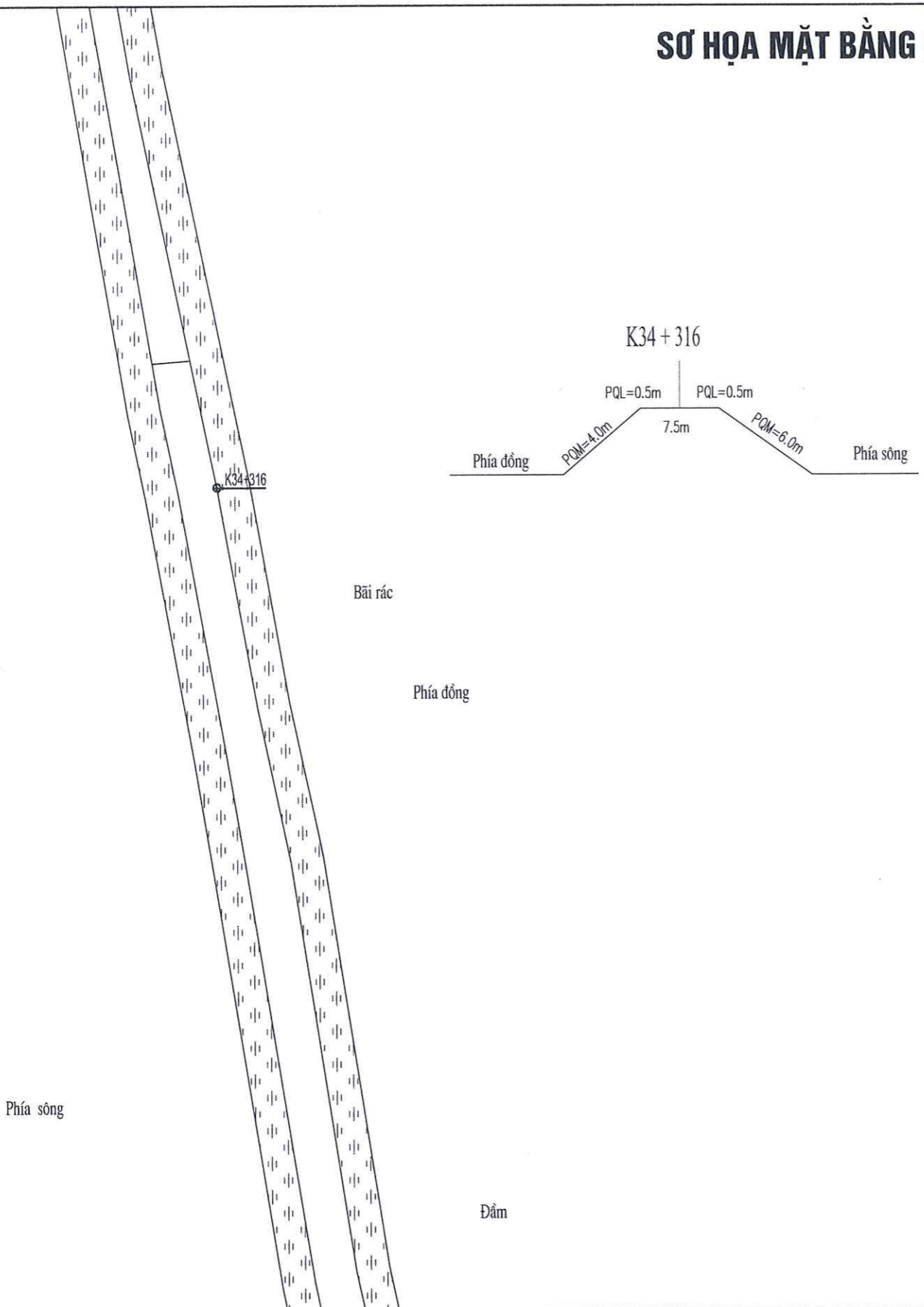

CỤC QUẢN LÝ ĐÈ ĐIỀU VÀ PCIT
PHÒNG QUẢN LÝ ĐÈ ĐIỀU

THẨM ĐỊNH
Theo Văn bản số 324.../BC-QLDD
ngày 30 tháng 9 năm 2025

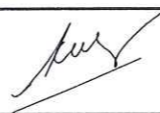
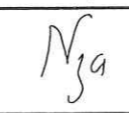
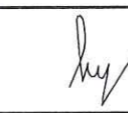
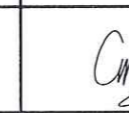
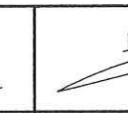
CHỦ ĐẦU TƯ	CHI CỤC QUẢN LÝ TÀI NGUYÊN NƯỚC VÀ PHÒNG CHỐNG THIÊN TAI					DỰ ÁN: DUY TU BẢO DƯỠNG ĐÈ ĐIỀU NĂM 2025, THÀNH PHỐ HẢI PHÒNG		GIAI ĐOẠN : BÁO CÁO KINH TẾ KỸ THUẬT	NĂM: 2025
	TRUNG TÂM CHÍNH SÁCH VÀ KỸ THUẬT PHÒNG, CHỐNG THIÊN TAI					HẠNG MỤC: CHỈNH TRANG, PHÁT QUANG MÁI ĐÈ ĐOẠN TỪ K23+000 ĐẾN K39+500 ĐỂ TẢ VẦN ÚC, XÃ AN HƯNG, XÃ NGHI DƯƠNG, XÃ KIÊN HUNG, XÃ KIẾN HẢI		SỐ HIỆU BẢN VẼ: N° 2507CĐ -CTĐĐ-III-Đ6-PQ - 32	
 TRUNG TÂM CHÍNH SÁCH VÀ KỸ THUẬT PHÒNG, CHỐNG THIÊN TAI ĐỊA CHỈ: SỐ 54 NGÕ 102, TRƯỜNG CHINH, KIM LIÊN, HÀ NỘI WEBSITE: WWW.DMPTC.GOV.VN; EMAIL: TRUNGAMPCTT@VNDMA.GOV.VN ĐIỆN THOẠI: 024.32151013; FAX: 024.37336647	PHÒNG KTCTĐĐ	CHỦ NHIỆM CT	CHỦ TRÌ THIẾT KẾ	THIẾT KẾ		SƠ HỌA MẶT BẰNG PHÁT QUANG			
	 NGUYỄN PHƯƠNG NAM	 NGUYỄN THÀNH KIẾN	 MAI THỊ THANH NGÀ	 TRẦN ĐỨC HUNG	 LÊ TIẾN CƯỜNG				

SƠ HỌA MẶT BẰNG PHÁT QUANG

Bãi

K34+515

K34 + 515

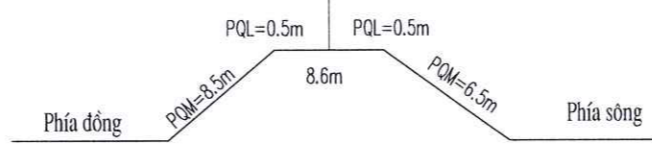



Phía đông

Phía sông

CỤC QUẢN LÝ ĐỀ ĐIỀU VÀ PCTT
PHÒNG QUẢN LÝ ĐỀ ĐIỀU

THẨM ĐỊNH
Theo Văn bản số... 3.2.4.../BC-QLDD
ngày... 30... tháng... 5... năm 2025

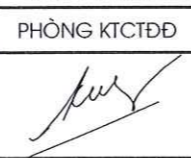
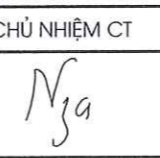
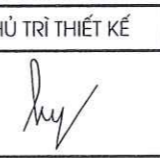
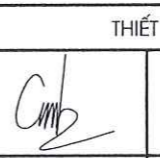
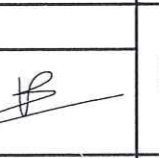
CHỦ ĐẦU TƯ	CHI CỤC QUẢN LÝ TÀI NGUYÊN NƯỚC VÀ PHÒNG CHỐNG THIÊN TAI					DỰ ÁN: DUY TU BẢO DƯỠNG ĐỀ ĐIỀU NĂM 2025, THÀNH PHỐ HẢI PHÒNG		GIAI ĐOẠN : BÁO CÁO KINH TẾ KỸ THUẬT	NĂM: 2025
	TRUNG TÂM CHÍNH SÁCH VÀ KỸ THUẬT PHÒNG, CHỐNG THIÊN TAI					MANG MỤC: CHÍNH TRANG, PHÁT QUANG MÁI ĐÈ ĐOẠN TỪ K23+000 ĐẾN K39+500 ĐỂ TẢ VẤN ÚC, XÃ AN HƯNG, XÃ NGHI DƯƠNG, XÃ KIẾN HƯNG, XÃ KIẾN HẢI		SỐ HIỆU BẢN VẼ: N° 2507CD -CTĐĐ-III-Đ6-PQ - 33	
 <p>TRUNG TÂM CHÍNH SÁCH VÀ KỸ THUẬT PHÒNG, CHỐNG THIÊN TAI</p> <p>ĐỊA CHỈ: SỐ 54 NGÕ 102, TRƯỜNG CHINH, KIM LIÊN, HÀ NỘI</p> <p>WEBSITE: WWW.DMPTC.GOV.VN; EMAIL: TRUNGAMPCTT@VNDMA.GOV.VN</p> <p>DIỆN THOẠI: 024.32151013; FAX: 024.37336647</p>	PHÓ GIÁM ĐỐC	PHÒNG KTCTĐĐ	CHỦ NHIỆM CT	CHỦ TRÌ THIẾT KẾ	THIẾT KẾ		SƠ HỌA MẶT BẰNG PHÁT QUANG		
	 NGUYỄN PHƯƠNG NAM	 NGUYỄN THÀNH KIẾN	 MAI THỊ THANH NGA	 TRẦN ĐỨC HƯNG	 LÊ TIẾN CƯỜNG	 TẶNG VĂN VƯƠNG			HOÀN THÀNH: 2025

SƠ HỌA MẶT BẰNG PHÁT QUANG

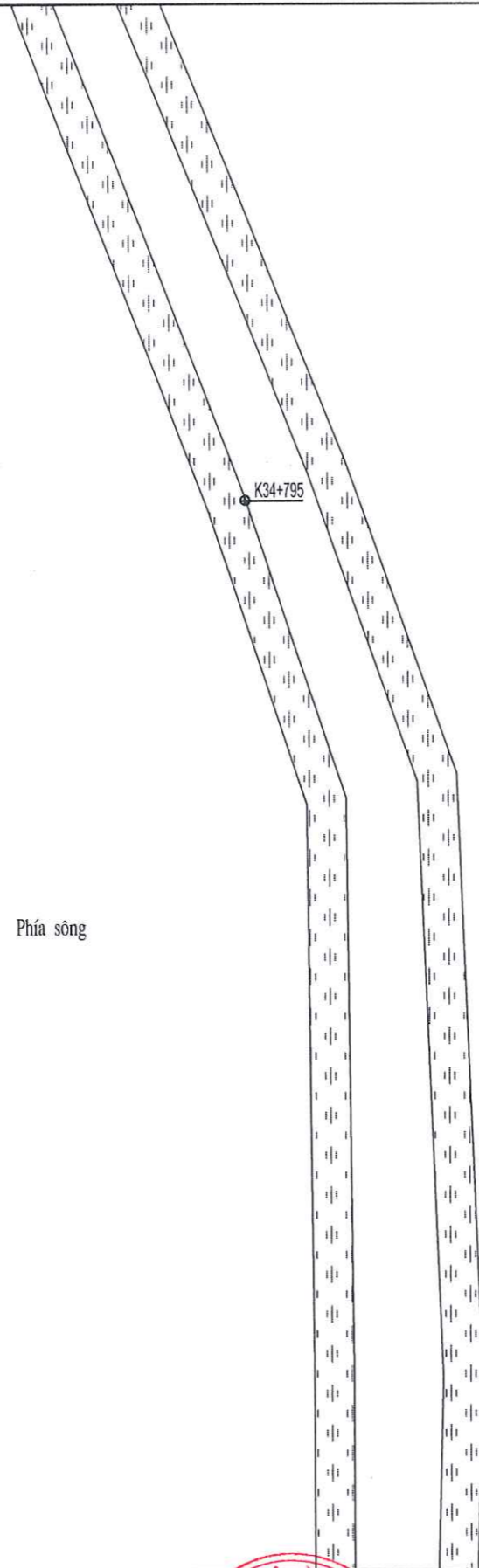

Phía đông

K34 + 795

PQL=0.5m

PQL=0.5m

10m

PQM=8.6m

PQM=7.0m



Phía đông

Phía sông

Phía sông

CỤC QUẢN LÝ ĐÊ ĐIỀU VÀ PCTT
PHÒNG QUẢN LÝ ĐÊ ĐIỀU

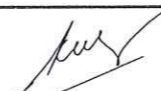
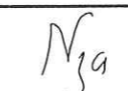
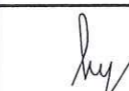
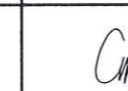
THẨM ĐỊNH
Theo Văn bản số: 327/BC-QLDD
ngày 30 tháng 9 năm 2025

CHỦ ĐẦU TƯ	CHI CỤC QUẢN LÝ TÀI NGUYÊN NƯỚC VÀ PHÒNG CHỐNG THIÊN TAI	DỰ ÁN: DUY TU BẢO DƯỠNG ĐÊ ĐIỀU NĂM 2025, THÀNH PHỐ HẢI PHÒNG					GIAI ĐOẠN : BẢO CÁO KINH TẾ KỸ THUẬT	NĂM: 2025
		HẠNG MỤC: CHÍNH TRANG, PHÁT QUANG MÁI ĐÈ ĐOẠN TỪ K23+000 ĐẾN K39+500 ĐÊ TẢ VẦN ÚC, XÃ AN HUNG, XÃ NGHI DƯƠNG, XÃ KIẾN HUNG, XÃ KIẾN HẢI					SỐ HIỆU BẢN VẼ: N° 2507CD -CTĐĐ-III-Đ6-PQ - 34	
 TRUNG TÂM CHÍNH SÁCH VÀ KỸ THUẬT PHÒNG, CHỐNG THIÊN TAI ĐỊA CHỈ: SỐ 54 NGÕ 102, TRƯỜNG CHINH, KIM LIÊN, HÀ NỘI WEBSITE: WWW.DMPTC.GOV.VN; EMAIL: TRUNGAMPCTT@VNDMA.GOV.VN ĐIỆN THOẠI: 024.32151013; FAX: 024.37336647	PHÒNG KTCTĐĐ	CHỦ NHIỆM CT	CHỦ TRÌ THIẾT KẾ	THIẾT KẾ		SƠ HỌA MẶT BẰNG PHÁT QUANG		
	 NGUYỄN PHƯƠNG NAM	 NGUYỄN THÀNH KIẾN	 MAI THỊ THANH NGA	 TRẦN ĐỨC HUNG	 LÊ TIẾN CƯỜNG			 TẶNG VĂN VƯƠNG

SƠ HỌA MẶT BẰNG PHÁT QUANG

CỤC QUẢN LÝ ĐÈ ĐIỀU VÀ PCTT
PHÒNG QUẢN LÝ ĐÈ ĐIỀU

THẨM ĐỊNH
Theo Văn bản số: 324/BC-QLDD
ngày 30 tháng 9 năm 2025

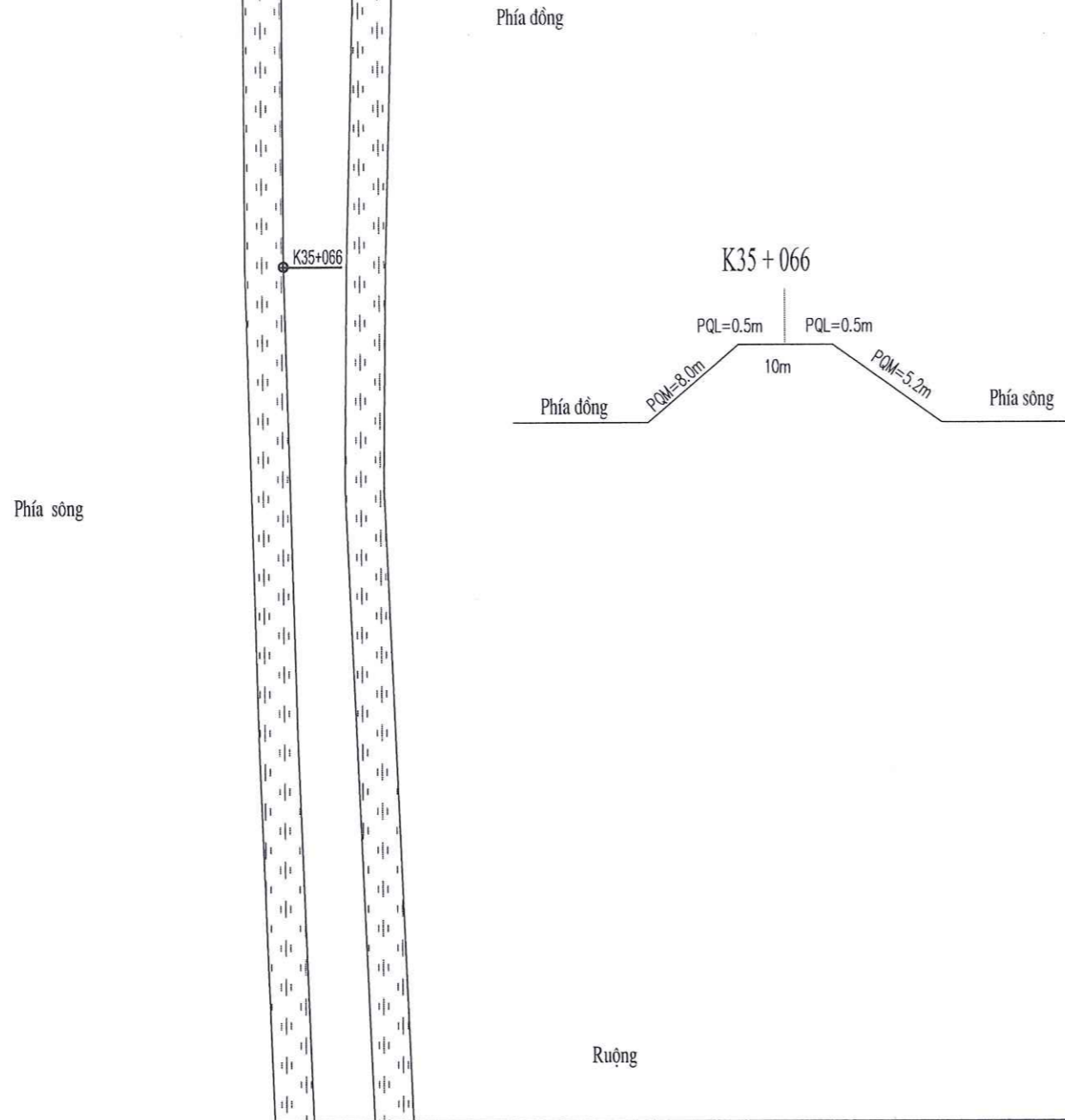

CHỦ ĐẦU TƯ	CHI CỤC QUẢN LÝ TÀI NGUYÊN NƯỚC VÀ PHÒNG CHỐNG THIÊN TAI					DỰ ÁN: DUY TU BẢO DƯỠNG ĐÈ ĐIỀU NĂM 2025, THÀNH PHỐ HẢI PHÒNG		GIAI ĐOẠN: BÁO CÁO KINH TẾ KỸ THUẬT	NĂM: 2025		
	TRUNG TÂM CHÍNH SÁCH VÀ KỸ THUẬT PHÒNG, CHỐNG THIÊN TAI					MANG MỤC: CHÍNH TRANG, PHÁT QUANG MÁI ĐÈ ĐOẠN TỪ K23+000 ĐẾN K39+500 ĐỂ TẢ VẤN ÚC, XÃ AN HƯNG, XÃ NGHI DƯƠNG, XÃ KIÊN HƯNG, XÃ KIẾN HẢI		SỐ HIỆU BẢN VẼ: N° 2507CĐ -CTĐĐ-III-Đ6-PQ - 35			
	ĐỊA CHỈ: SỐ 54 NGÕ 102, TRƯỜNG CHINH, KIM LIÊN, HÀ NỘI WEBSITE: WWW.DMPTC.GOV.VN; EMAIL: TRUNGAMPCTT@VNDMA.GOV.VN ĐIỆN THOẠI: 024.32151013; FAX: 024.37336647					PHÒNG KTCTĐĐ	CHỦ NHIỆM CT	CHỦ TRÌ THIẾT KẾ	THIẾT KẾ	SƠ HỌA MẶT BẰNG PHÁT QUANG	

SƠ HỌA MẶT BẰNG PHÁT QUANG

CỤC QUẢN LÝ ĐỀ ĐIỀU VÀ PCIT
PHÒNG QUẢN LÝ ĐỀ ĐIỀU

THẨM ĐỊNH
Theo Văn bản số: 324.../BC-QLĐĐ
ngày 30 tháng 9 năm 2025

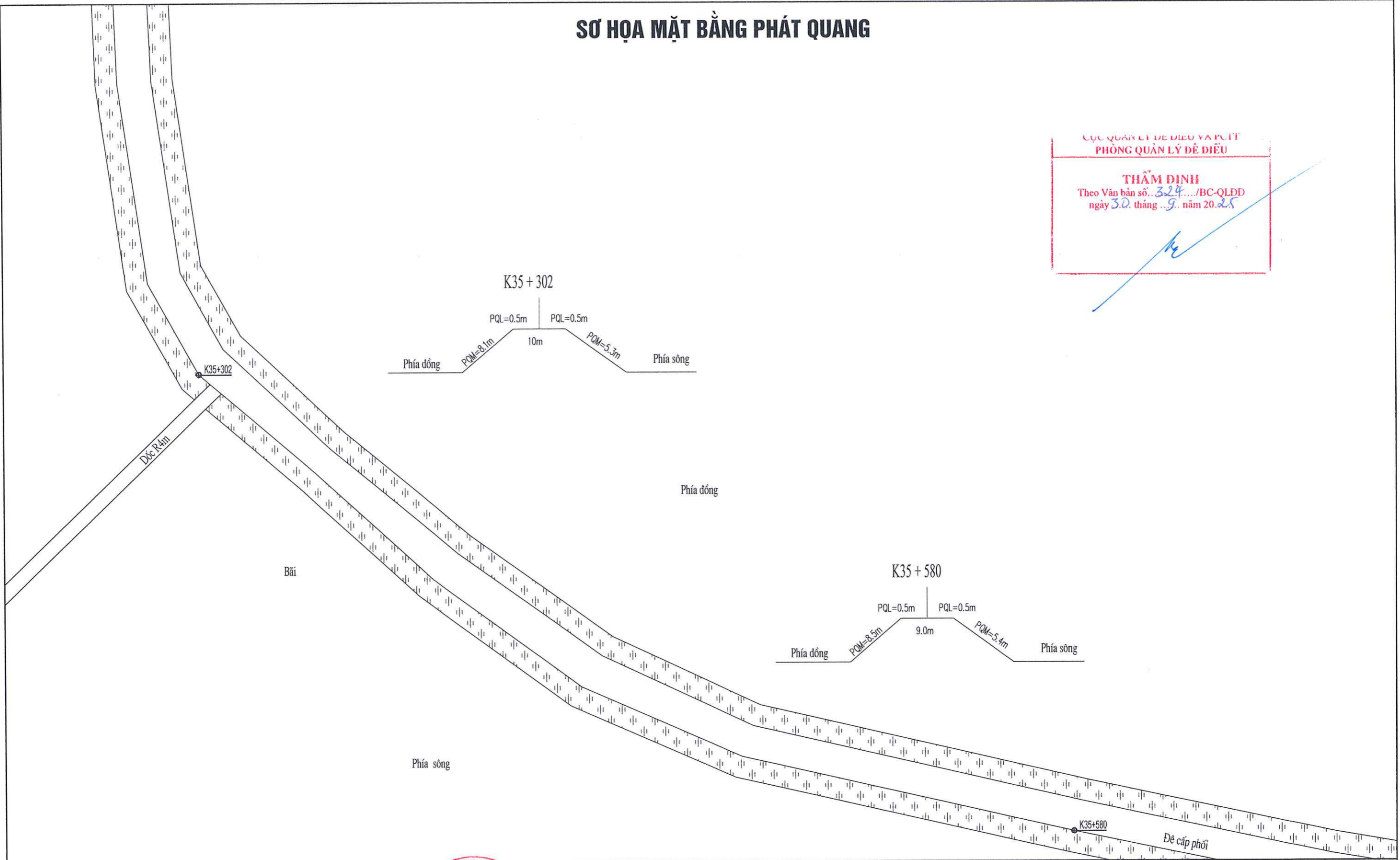

CHỦ ĐẦU TƯ	CHI CỤC QUẢN LÝ TÀI NGUYÊN NƯỚC VÀ PHÒNG CHỐNG THIÊN TAI					DỰ ÁN: DUY TU BẢO DƯỠNG ĐỀ ĐIỀU NĂM 2025, THÀNH PHỐ HẢI PHÒNG		GAIAN ĐOẠN : BẢO CÁO KINH TẾ KỸ THUẬT	NĂM: 2025
	TRUNG TÂM CHÍNH SÁCH VÀ KỸ THUẬT PHÒNG, CHỐNG THIÊN TAI					HÀNG MỤC: CHÍNH TRANG, PHÁT QUANG MÁI ĐỀ ĐOẠN TỪ K23+000 ĐẾN K39+500 ĐỂ TẢ VẤN ỨC, XÃ AN HƯNG, XÃ NGHI DƯƠNG, XÃ KIÊN HƯNG, XÃ KIẾN HẢI		SỐ HIỆU BẢN VẼ: N° 2507CĐ -CTĐĐ-III-D6-PQ - 36	
 TRUNG TÂM CHÍNH SÁCH VÀ KỸ THUẬT PHÒNG, CHỐNG THIÊN TAI ĐỊA CHỈ: SỐ 54 NGÕ 102, TRƯỜNG CHINH, KIM LIÊN, HÀ NỘI WEBSITE: WWW.DMPTC.GOV.VN; EMAIL: TRUNGTAAMPCTT@VNDMA.GOV.VN ĐIỆN THOẠI: 024.32151013; FAX: 024.37336647	PHÒNG KTCTĐĐ	CHỦ NHIỆM CT	CHỦ TRÌ THIẾT KẾ	THIẾT KẾ		SƠ HỌA MẶT BẰNG PHÁT QUANG			
	 NGUYỄN THÀNH KIẾN	 MAI THỊ THANH NGA	 TRẦN ĐỨC HƯNG	 LÊ TIẾN CƯỜNG	 TĂNG VĂN VƯƠNG				

SƠ HỌA MẶT BẰNG PHÁT QUANG

CỤC QUẢN LÝ ĐỀ ĐIỀU VÀ PCTT
PHÒNG QUẢN LÝ ĐỀ ĐIỀU

THẨM ĐỊNH
Theo Văn bản số...*3.24*.../BC-QLDD
ngày...*30* tháng...*9*... năm 20*25*.

K36 + 050

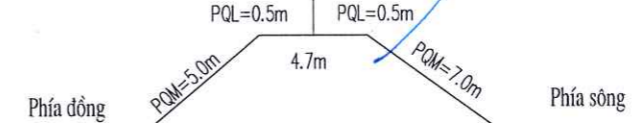

Phía đông

Đầm

Đê cấp phối

Đường nhựa K6.3m

Đầm



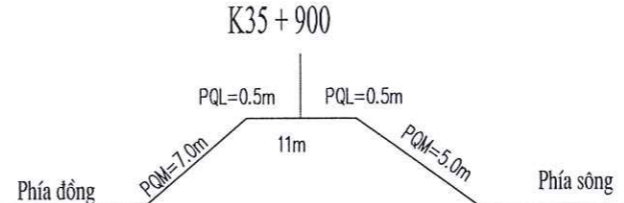

Cổ đại+ mái dề

Đầm

K35 + 900

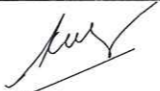
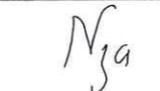
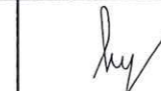
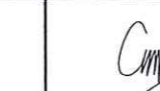

Phía sông

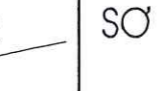
CHỦ ĐẦU TƯ	CHI CỤC QUẢN LÝ TÀI NGUYÊN NƯỚC VÀ PHÒNG CHỐNG THIÊN TAI					DỰ ÁN: DUY TU BẢO DƯỠNG ĐỀ ĐIỀU NĂM 2025, THÀNH PHỐ HẢI PHÒNG		GIAI ĐOẠN : BÁO CÁO KINH TẾ KỸ THUẬT	NĂM: 2025
	TRUNG TÂM CHÍNH SÁCH VÀ KỸ THUẬT PHÒNG, CHỐNG THIÊN TAI					HẠNG MỤC: CHỈNH TRANG, PHÁT QUANG MÁI ĐỀ ĐOẠN TỪ K23+000 ĐẾN K39+500 ĐỂ TẢ VẤN ÚC, XÃ AN HƯNG, XÃ NGHI DƯƠNG, XÃ KIÊN HƯNG, XÃ KIẾN HẢI		SỐ HIỆU BẢN VẼ: N° 2507CĐ -CTĐĐ-III-Đ6-PQ - 37	
 TRUNG TÂM CHÍNH SÁCH VÀ KỸ THUẬT PHÒNG, CHỐNG THIÊN TAI ĐỊA CHỈ: SỐ 54 NGÕ 102, TRƯỜNG CHINH, KIM LIÊN, HÀ NỘI WEBSITE: WWW.DMPTC.GOV.VN; EMAIL: TRUNGTAMPCTT@VNDMA.GOV.VN ĐIỆN THOẠI: 024.32151013; FAX: 024.37336647	 PHÒNG KTCTĐĐ		CHỦ NHIỆM CT	CHỦ TRÌ THIẾT KẾ	THIẾT KẾ		SƠ HỌA MẶT BẰNG PHÁT QUANG		
	 NGUYỄN PHƯƠNG NAM	 NGUYỄN THÀNH KIẾN	 MAI THỊ THANH NGA	 TRẦN ĐỨC HƯNG	 LÊ TIẾN CƯỜNG	 TĂNG VĂN VƯƠNG			

SƠ HỌA MẶT BẰNG PHÁT QUANG

CỤC QUẢN LÝ ĐỀ ĐIỀU VÀ PCTT
PHÒNG QUẢN LÝ ĐỀ ĐIỀU

THẨM ĐỊNH
Theo Văn bản số: 324/BC-QLDD
ngày 30 tháng 9 năm 2025

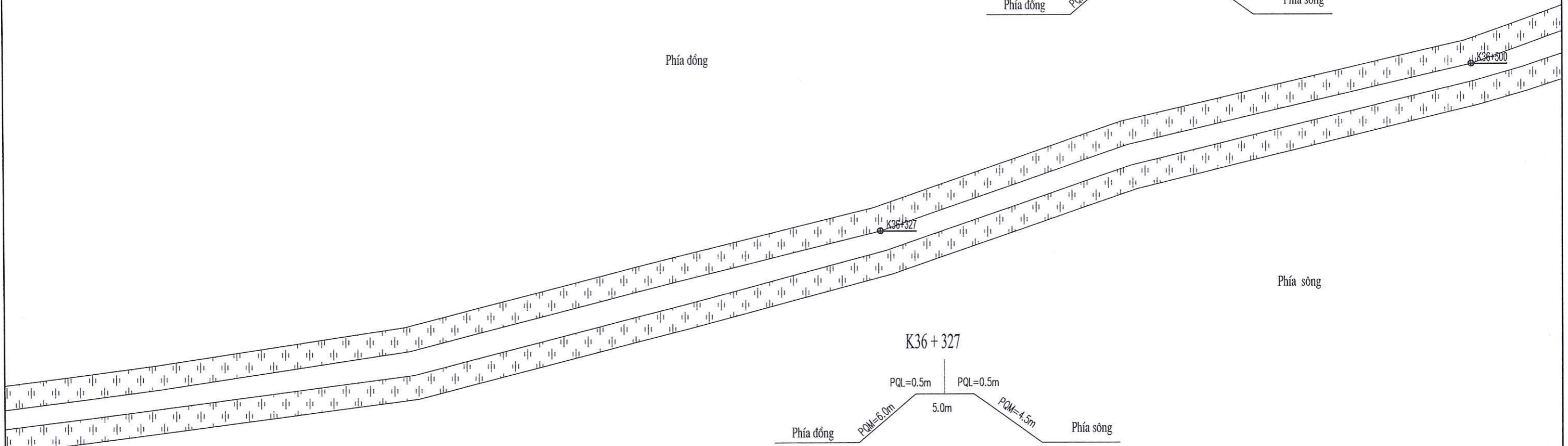





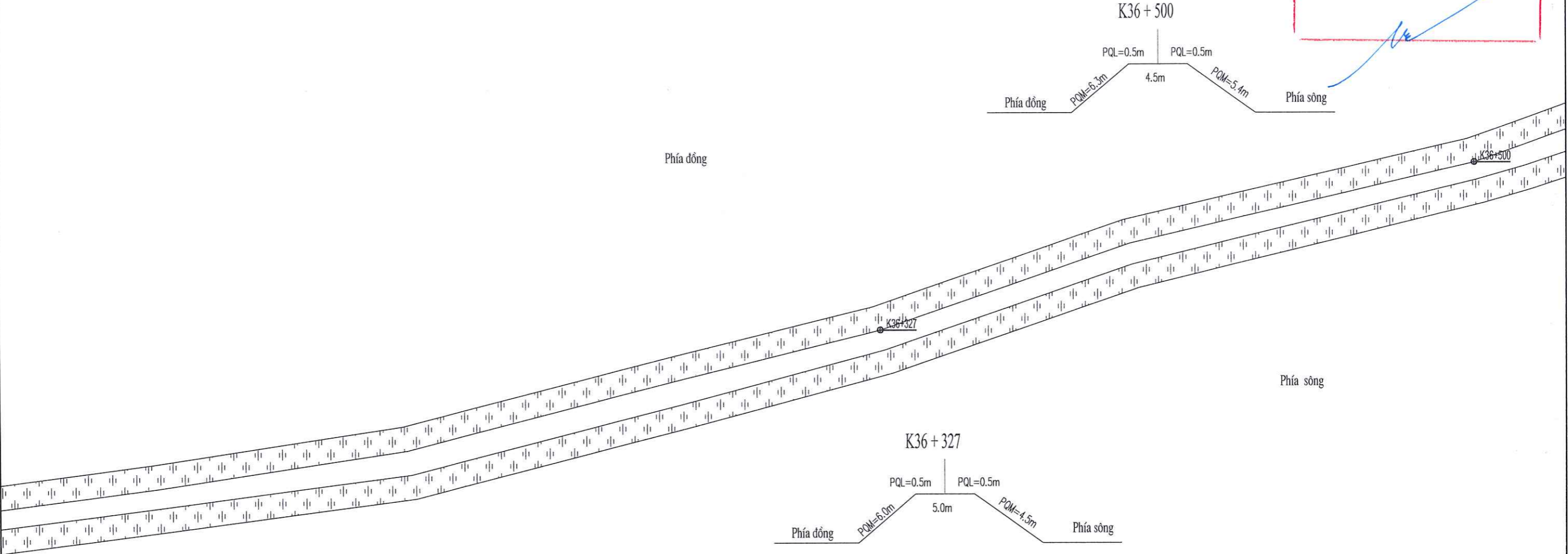

CHỦ ĐẦU TƯ	CHI CỤC QUẢN LÝ TÀI NGUYÊN NƯỚC VÀ PHÒNG CHỐNG THIÊN TAI	DỰ ÁN: DUY TU BẢO DƯỠNG ĐỀ ĐIỀU NĂM 2025, THÀNH PHỐ HẢI PHÒNG					PHÒNG KTCTĐD	CHỦ NHIỆM CT	CHỦ TRÌ THIẾT KẾ	THIẾT KẾ	PHASE: BÁO CÁO KINH TẾ KỸ THUẬT	NĂM: 2025
		MỤC: CHÍNH TRANG, PHÁT QUANG MÁI ĐÈ ĐOẠN TỪ K23+000 ĐẾN K39+500 ĐÈ TÀ VẮN ÚC, XÃ AN HƯNG, XÃ NGHI DƯƠNG, XÃ KIÊN HƯNG, XÃ KIẾN HẢI									SỐ HIỆU BẢN VẼ: N° 2507CĐ -CTĐD-III-Đ6-PQ - 38	
 TRUNG TÂM CHÍNH SÁCH VÀ KỸ THUẬT PHÒNG, CHỐNG THIÊN TAI ĐỊA CHỈ: SỐ 54 NGÕ 102, TRƯỜNG CHINH, KIM LIÊN, HÀ NỘI WEBSITE: WWW.DMPTC.GOV.VN; EMAIL: TRUNGTA MPC TT@VNDMA.GOV.VN ĐIỆN THOẠI: 024.32151013; FAX: 024.37336647		PHÒNG GIÁM ĐỐC								SƠ HỌA MẶT BẰNG PHÁT QUANG	HOÀN THÀNH: 2025	
		NGUYỄN PHƯƠNG NAM	NGUYỄN THÀNH KIẾN	MAI THỊ THANH NGA	TRẦN ĐỨC HUNG	LÊ TIẾN CƯỜNG	TẶNG VĂN VƯƠNG					

SƠ HỌA MẶT BẰNG PHÁT QUANG

CỤC QUẢN LÝ ĐÊ ĐIỀU VÀ PCTT
PHÒNG QUẢN LÝ ĐÊ ĐIỀU

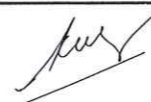
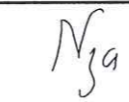
THẨM ĐỊNH
Theo Văn bản số. 3.2.4.../BC-QLDD
ngày 30. tháng 9. năm 2025



CHỦ ĐẦU TƯ	CHI CỤC QUẢN LÝ TÀI NGUYÊN NƯỚC VÀ PHÒNG CHỐNG THIÊN TAI					DỰ ÁN: DUY TU BẢO DƯỠNG ĐÊ ĐIỀU NĂM 2025, THÀNH PHỐ HẢI PHÒNG		GIAI ĐOẠN : BÁO CÁO KINH TẾ KỸ THUẬT	NĂM: 2025
	TRUNG TÂM CHÍNH SÁCH VÀ KỸ THUẬT PHÒNG, CHỐNG THIÊN TAI					HẠNG MỤC: CHỈNH TRANG, PHÁT QUANG MÁI ĐÊ ĐOẠN TỪ K23+000 ĐẾN K39+500 ĐÊ TẢ VẮN ÚC, XÃ AN HƯNG, XÃ NGHI DƯƠNG, XÃ KIÊN HƯNG, XÃ KIẾN HẢI		SỐ HIỆU BẢN VẼ: N° 2507CĐ -CTĐĐ-III-Đ6-PQ - 39	
 TRUNG TÂM CHÍNH SÁCH VÀ KỸ THUẬT PHÒNG, CHỐNG THIÊN TAI ĐỊA CHỈ: SỐ 54 NGÕ 102, TRƯỜNG CHINH, KIM LIÊN, HÀ NỘI WEBSITE: WWW.DMPTC.GOV.VN; EMAIL: TRUNGAMPCTT@VNDMA.GOV.VN ĐIỆN THOẠI: 024.32151013; FAX: 024.37336647	PHÒNG KTCĐĐ	CHỦ NHIỆM CT	CHỦ TRÌ THIẾT KẾ	THIẾT KẾ		SƠ HỌA MẶT BẰNG PHÁT QUANG			
	 NGUYỄN THÀNH KIẾN	 MAI THỊ THANH NGA	 TRẦN ĐỨC HƯNG	 LÊ TIẾN CƯỜNG	 TĂNG VĂN VƯƠNG				

SƠ HỌA MẶT BẰNG PHÁT QUANG

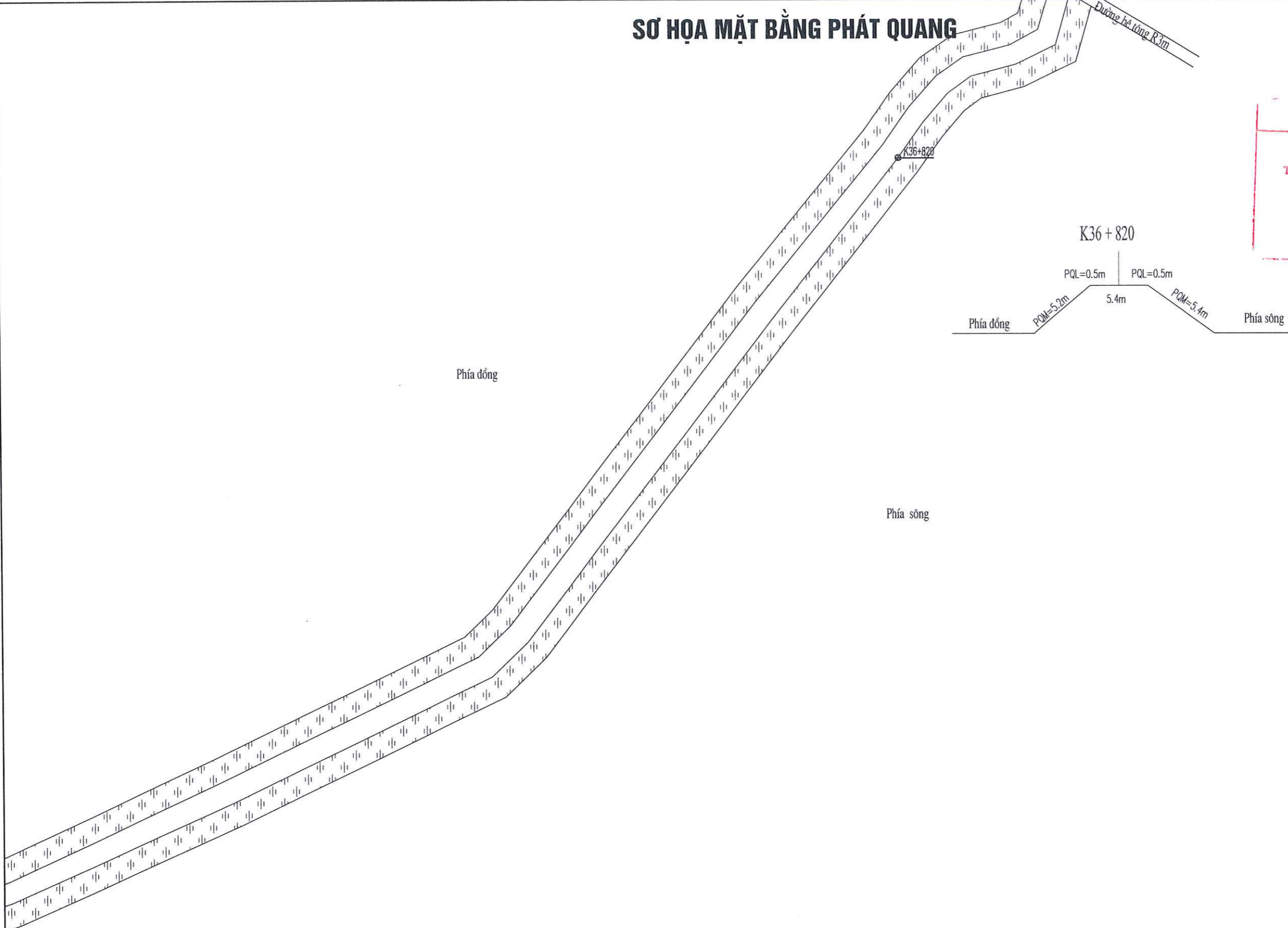

CỤC QUẢN LÝ ĐỀ ĐIỀU VÀ PCTT
PHÒNG QUẢN LÝ ĐỀ ĐIỀU

THẨM ĐỊNH
Theo Văn bản số 324.../BC-QLDD
ngày 30 tháng 9 năm 2025

CHỦ ĐẦU TƯ	CHI CỤC QUẢN LÝ TÀI NGUYÊN NƯỚC VÀ PHÒNG CHỐNG THIÊN TAI					DỰ ÁN: DUY TU BẢO DƯỠNG ĐỀ ĐIỀU NĂM 2025, THÀNH PHỐ HẢI PHÒNG		GIẢI ĐOẠN : BÁO CÁO KINH TẾ KỸ THUẬT	NĂM: 2025
	HANG MỤC: CHÍNH TRANG, PHÁT QUANG MÃI ĐỀ ĐOẠN TỪ K23+000 ĐẾN K39+500 ĐỂ TẢ VẤN ỨC, XÃ AN HUNG, XÃ NGHI DƯƠNG, XÃ KIÊN HUNG, XÃ KIẾN HẢI					SỐ HIỆU BẢN VẼ: N° 2507CĐ -CTĐĐ-III-Đ6-PQ - 40			
<p>TRUNG TÂM CHÍNH SÁCH VÀ KỸ THUẬT PHÒNG, CHỐNG THIÊN TAI</p> <p>ĐỊA CHỈ: SỐ 54 NGÕ 102, TRƯỜNG CHINH, KIM LIÊN, HÀ NỘI</p> <p>WEBSITE: WWW.DMPTC.GOV.VN; EMAIL: TRUNGAMPCTT@VNDMA.GOV.VN</p> <p>ĐIỆN THOẠI: 024.32151013; FAX: 024.37336647</p>		PHÒNG KTCTĐĐ	CHỦ NHIỆM CT	CHỦ TRÌ THIẾT KẾ	THIẾT KẾ		SƠ HỌA MẶT BẰNG PHÁT QUANG		
		NGUYỄN PHƯƠNG NAM	NGUYỄN THÀNH KIÊN	MAI THỊ THANH NGA	TRẦN ĐỨC HÙNG	LÊ TIẾN CƯỜNG	TẶNG VĂN VƯƠNG	HOÀN THÀNH: 2025	

SƠ HỌA MẶT BẰNG PHÁT QUANG

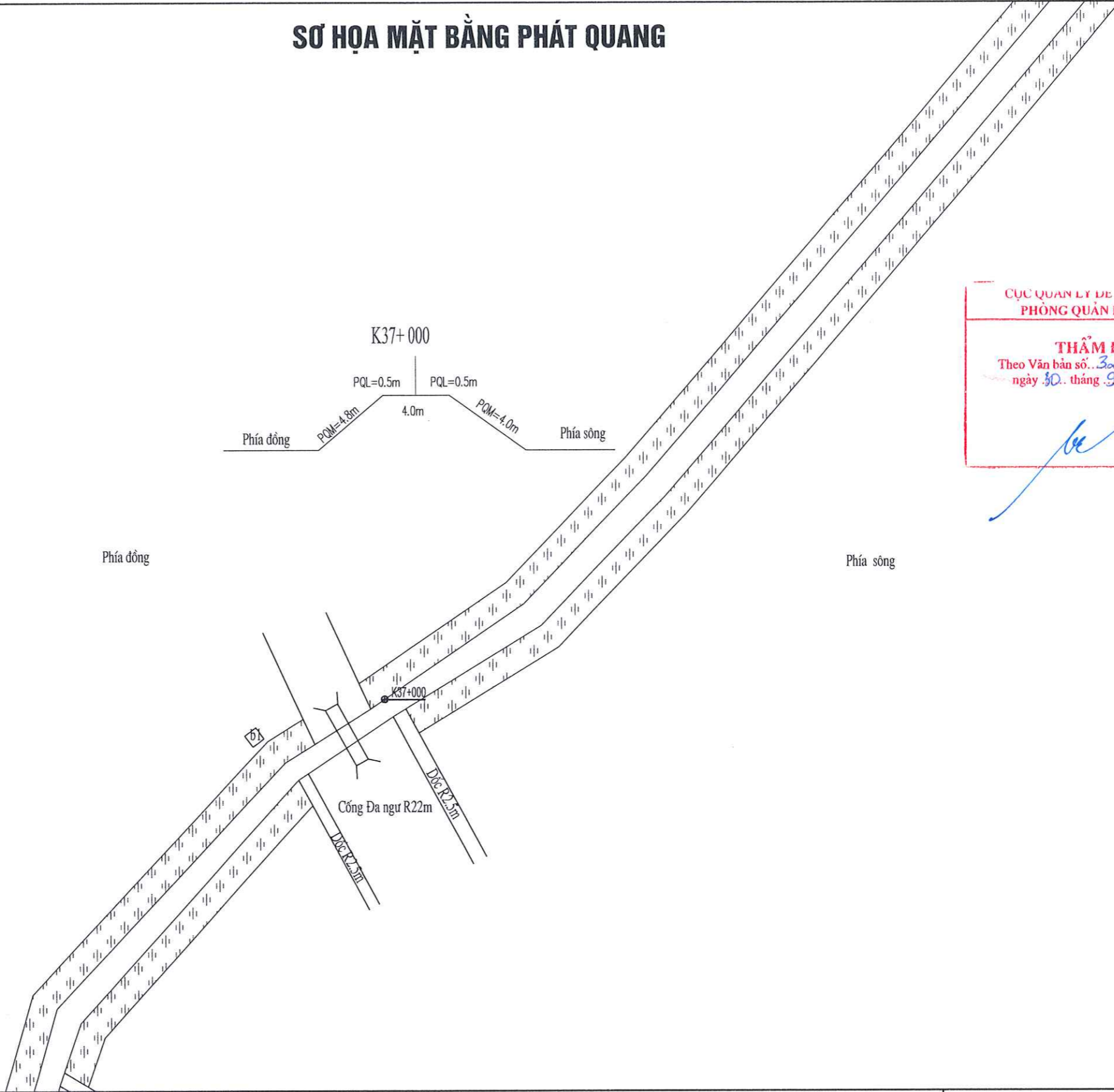

CỤC QUẢN LÝ ĐỀ ĐIỀU VÀ PCFT
PHÒNG QUẢN LÝ ĐỀ ĐIỀU

THẨM ĐỊNH
Theo Văn bản số...324.../BC-QLDD
ngày 30 tháng 9 năm 2025

CHỦ ĐẦU TƯ	CHI CỤC QUẢN LÝ TÀI NGUYÊN NƯỚC VÀ PHÒNG CHỐNG THIÊN TAI		DỰ ÁN: DUY TU BẢO DƯỠNG ĐỀ ĐIỀU NĂM 2025, THÀNH PHỐ HẢI PHÒNG HANG MỤC: CHÍNH TRANG, PHÁT QUANG MÃI ĐỀ ĐOẠN TỪ K23+000 ĐẾN K39+500 ĐỀ TẢ VẤN ÚC, XÃ AN HƯNG, XÃ NGHI DƯƠNG, XÃ KIÊN HUNG, XÃ KIẾN HẢI				GIAI ĐOẠN : BÁO CÁO KINH TẾ KỸ THUẬT	NĂM: 2025	
	TRUNG TÂM CHÍNH SÁCH VÀ KỸ THUẬT PHÒNG, CHỐNG THIÊN TAI ĐỊA CHỈ: SỐ 54 NGÕ 102, TRƯỜNG CHINH, KIM LIÊN, HÀ NỘI WEBSITE: WWW.DMPTC.GOV.VN; EMAIL: TRUNGAMPCT@VNDMA.GOV.VN ĐIỆN THOẠI: 024.32151013; FAX: 024.37336647		PHÒNG KTCTĐD	CHỦ NHIỆM CT	CHỦ TRÌ THIẾT KẾ	THIẾT KẾ	SỐ HIỆU BẢN VẼ: N° 2507CĐ -CTĐD-III-Đ6-PQ - 41		
	 		 NGUYỄN PHƯƠNG NAM	 NGUYỄN THÀNH KIẾN	 MAI THỊ THANH NGA	 TRẦN ĐỨC HÙNG	 LÊ TIẾN CƯỜNG	 TẶNG VĂN VƯƠNG	
SƠ HỌA MẶT BẰNG PHÁT QUANG								HOÀN THÀNH: 2025	

SƠ HỌA MẶT BẰNG PHÁT QUANG

CỤC QUẢN LÝ ĐỀ ĐIỀU VÀ PCTT
PHÒNG QUẢN LÝ ĐỀ ĐIỀU

THẨM ĐỊNH
Theo Văn bản số 324.../BC-QLDD
ngày 30 tháng 9 năm 2025

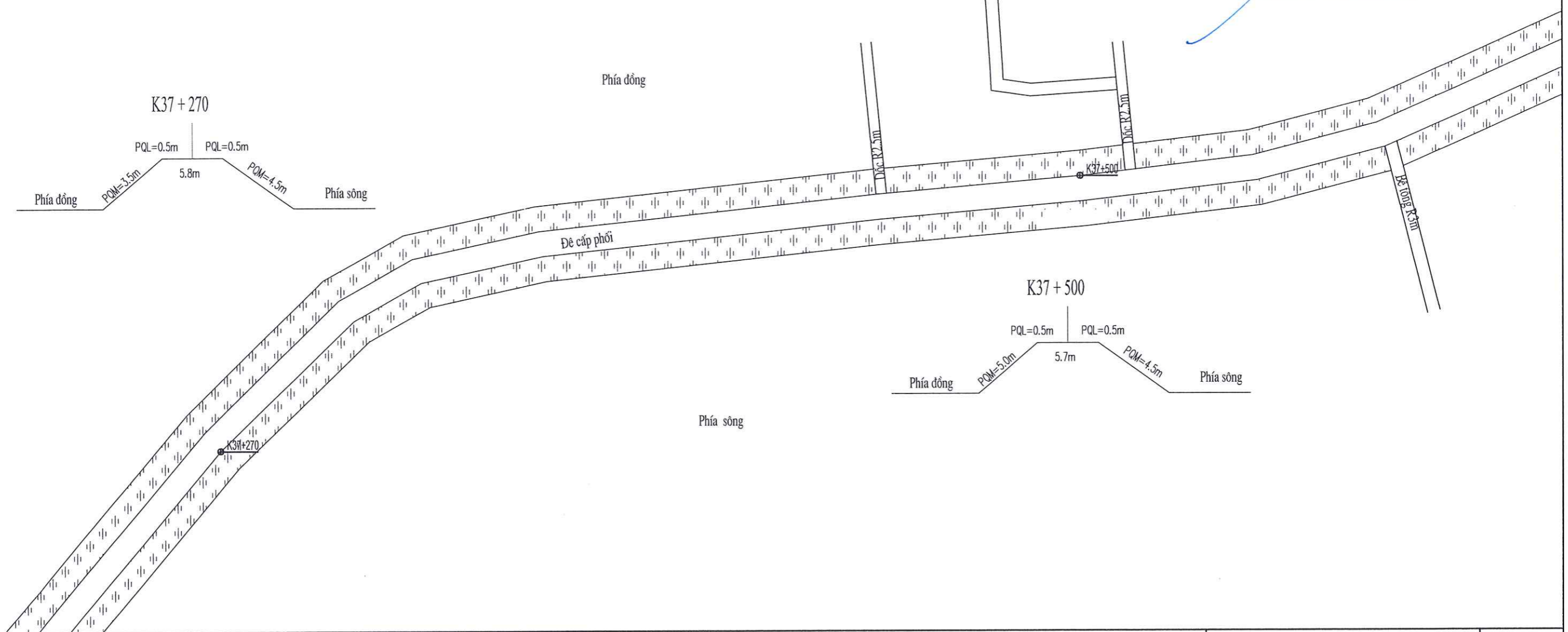

CHỦ ĐẦU TƯ  CHI CỤC QUẢN LÝ TÀI NGUYÊN NƯỚC VÀ PHÒNG CHỐNG THIÊN TAI	DỰ ÁN: DUY TU BẢO DƯỠNG ĐỀ ĐIỀU NĂM 2025, THÀNH PHỐ HẢI PHÒNG HẠNG MỤC: CHỈNH TRANG, PHÁT QUANG MÁI ĐÈ ĐOẠN TỪ K23+000 ĐẾN K39+500 ĐÈ TẢ VẤN ỨC, XÃ AN HƯNG, XÃ NGHI DƯƠNG, XÃ KIÊN HƯNG, XÃ KIẾN HẢI					GIAI ĐOẠN : BÁO CÁO KINH TẾ KỸ THUẬT	NĂM: 2025
	TRUNG TÂM CHÍNH SÁCH VÀ KỸ THUẬT PHÒNG, CHỐNG THIÊN TAI ĐỊA CHỈ: SỐ 54 NGÕ 102, TRƯỜNG CHINH, KIM LIÊN, HÀ NỘI WEBSITE: WWW.DMPTC.GOV.VN; EMAIL: TRUNGAMPCIT@VNDMA.GOV.VN ĐIỆN THOẠI: 024.32151013; FAX: 024.37336647					SỐ HIỆU BẢN VẼ: N° 2507CĐ -CTĐĐ-III-Đ6-PQ - 42	
TRUNG TÂM CHÍNH SÁCH VÀ KỸ THUẬT PHÒNG, CHỐNG THIÊN TAI QUẢN LÝ ĐỀ ĐIỀU VÀ PHÒNG CHỐNG THIÊN TAI		PHÒNG KCTĐĐ NGUYỄN PHƯƠNG NAM	CHỦ NHIỆM CT MAI THỊ THANH NGA	CHỦ TRÌ THIẾT KẾ TRẦN ĐỨC HÙNG	THIẾT KẾ LÊ TIẾN CƯỜNG TĂNG VĂN VƯƠNG		HOÀN THÀNH: 2025

SƠ HỌA MẶT BẰNG PHÁT QUANG

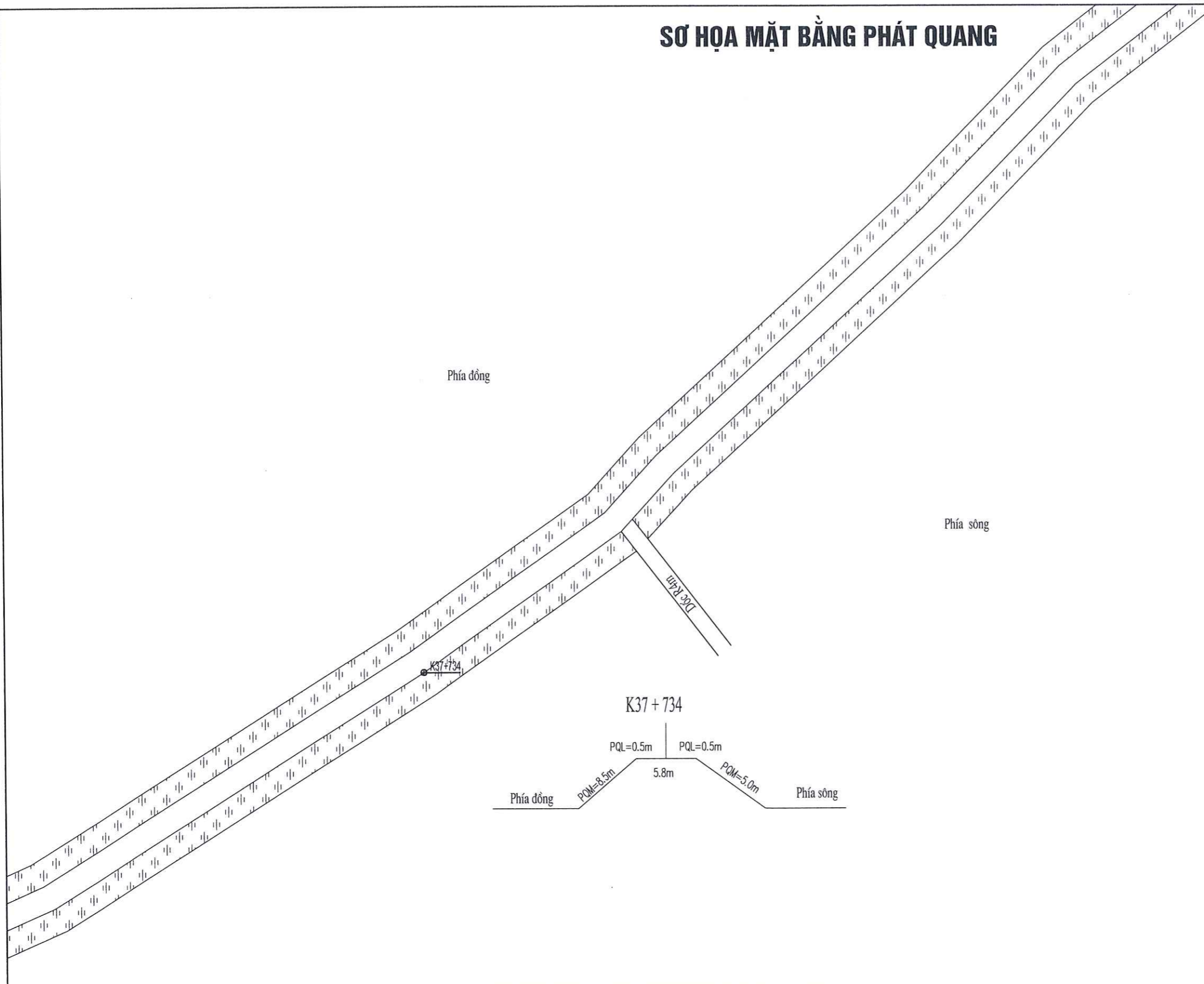

CỤC QUẢN LÝ ĐỀ ĐIỀU VÀ PCTT
PHÒNG QUẢN LÝ ĐỀ ĐIỀU

THẨM ĐỊNH
Theo Văn bản số. 324.../BC-QLDD
ngày 30. tháng 9. năm 2025

(Handwritten signature)

CHỦ ĐẦU TƯ  CHI CỤC QUẢN LÝ TÀI NGUYÊN NƯỚC VÀ PHÒNG CHỐNG THIÊN TAI TRUNG TÂM CHÍNH SÁCH VÀ KỸ THUẬT PHÒNG, CHỐNG THIÊN TAI ĐỊA CHỈ: SỐ 54 NGÕ 102, TRƯỜNG CHINH, KIM LIÊN, HÀ NỘI WEBSITE: WWW.DMPTC.GOV.VN; EMAIL: TRUNGTAMPCTT@VNDMA.GOV.VN ĐIỆN THOẠI: 024.32151013; FAX: 024.37336647	DỰ ÁN: DUY TU BẢO DƯỠNG ĐỀ ĐIỀU NĂM 2025, THÀNH PHỐ HẢI PHÒNG MỤC ĐÍCH: CHỈNH TRANG, PHÁT QUANG MÁI ĐÈ ĐOẠN TỪ K23+000 ĐẾN K39+500 ĐỀ TẢ VẤN ÚC, XÃ AN HƯNG, XÃ NGHI DƯƠNG, XÃ KIÊN HƯNG, XÃ KIẾN HẢI				GIAI ĐOẠN : BÁO CÁO KINH TẾ KỸ THUẬT	NĂM: 2025
	SỐ HIỆU BẢN VẼ: N° 2507CĐ -CTĐĐ-III-Đ6-PQ - 43				SƠ HỌA MẶT BẰNG PHÁT QUANG	
TRUNG TÂM CHÍNH SÁCH VÀ KỸ THUẬT PHÒNG, CHỐNG THIÊN TAI NGUYỄN PHƯƠNG NAM	PHÒNG KCTĐĐ NGUYỄN THÀNH KIẾN	CHỦ NHIỆM CT MAI THỊ THANH NGÀ	CHỦ TRÌ THIẾT KẾ TRẦN ĐỨC HUNG	THIẾT KẾ LÊ TIẾN CƯỜNG	TĂNG VĂN VƯƠNG	HOÀN THÀNH: 2025

SƠ HỌA MẶT BẰNG PHÁT QUANG

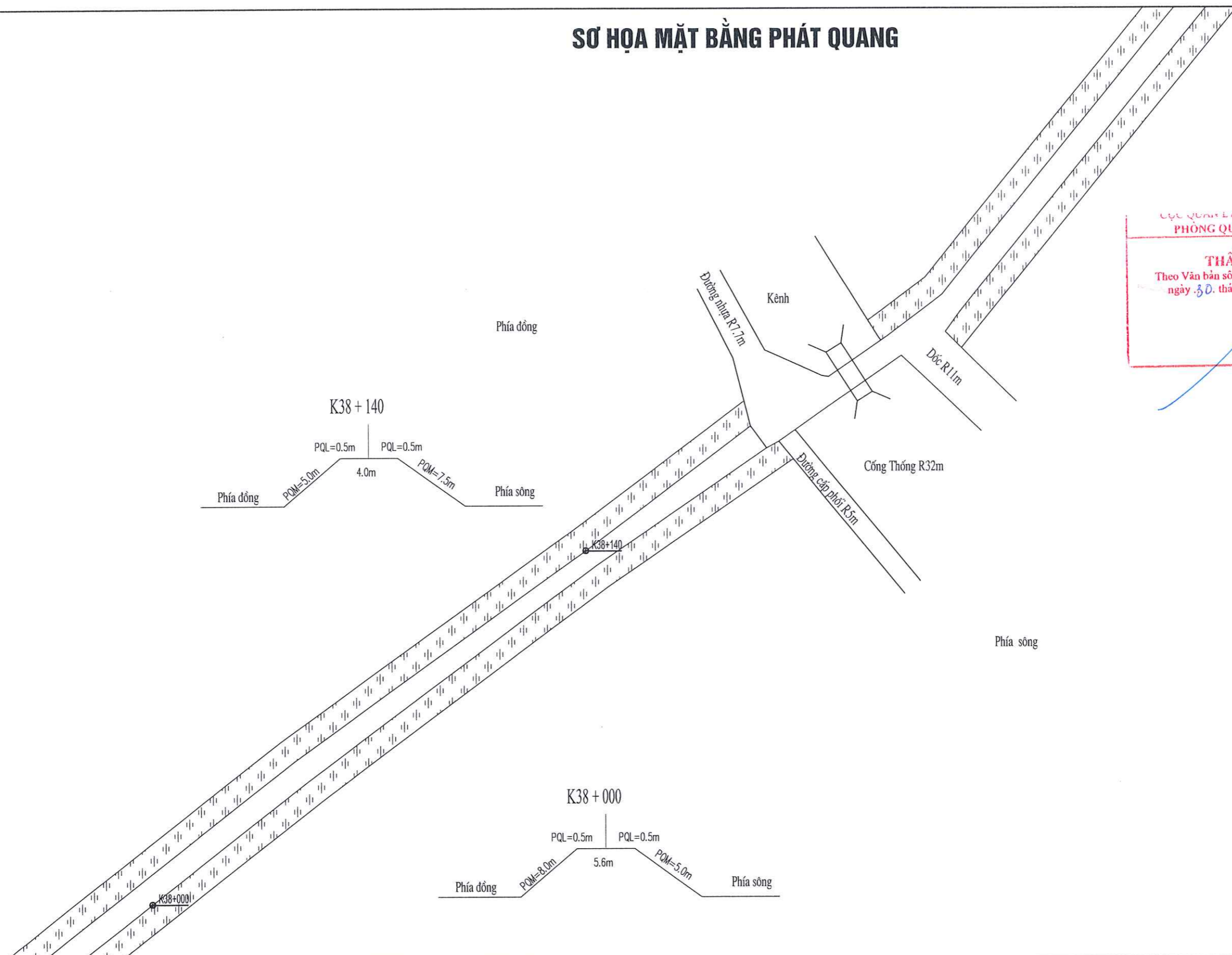

CỤC QUẢN LÝ ĐỀ ĐIỀU VÀ PCTT
PHÒNG QUẢN LÝ ĐỀ ĐIỀU

THẨM ĐỊNH
Theo Văn bản số.../BC-QLDD
ngày... tháng... năm 2025





CHỦ ĐẦU TƯ	CHI CỤC QUẢN LÝ TÀI NGUYÊN NƯỚC VÀ PHÒNG CHỐNG THIÊN TAI					DỰ ÁN: DUY TU BẢO DƯỠNG ĐỀ ĐIỀU NĂM 2025, THÀNH PHỐ HẢI PHÒNG		GIẢI ĐOẠN : BÁO CÁO KINH TẾ KỸ THUẬT	NĂM: 2025
	TRUNG TÂM CHÍNH SÁCH VÀ KỸ THUẬT PHÒNG, CHỐNG THIÊN TAI					HẠNG MỤC: CHỈNH TRANG, PHÁT QUANG MÃI ĐỀ ĐOẠN TỪ K23+000 ĐẾN K39+500 ĐỂ TẢ VẤN ỨC, XÃ AN HUNG, XÃ NGHI DƯƠNG, XÃ KIÊN HUNG, XÃ KIẾN HẢI		SỐ HIỆU BẢN VẼ: N° 2507CĐ -CTĐĐ-III-Đ6-PQ - 44	
 TRUNG TÂM CHÍNH SÁCH VÀ KỸ THUẬT PHÒNG, CHỐNG THIÊN TAI ĐỊA CHỈ: SỐ 54 NGÕ 102, TRƯỜNG CHINH, KIM LIÊN, HÀ NỘI WEBSITE: WWW.DMPTC.GOV.VN; EMAIL: TRUNGTAAMPCTT@VNDMA.GOV.VN ĐIỆN THOẠI: 024.32151013; FAX: 024.37336647	 PHÓ GIÁM ĐỐC		PHÒNG KTCTĐĐ	CHỦ NHIỆM CT	CHỦ TRÌ THIẾT KẾ	THIẾT KẾ		SƠ HỌA MẶT BẰNG PHÁT QUANG	
	NGUYỄN PHƯƠNG NAM	NGUYỄN THÀNH KIÊN	MAI THỊ THANH NGA	TRẦN ĐỨC HÙNG	LÊ TIẾN CƯỜNG	TĂNG VĂN VƯƠNG	HOÀN THÀNH: 2025		

SƠ HỌA MẶT BẰNG PHÁT QUANG

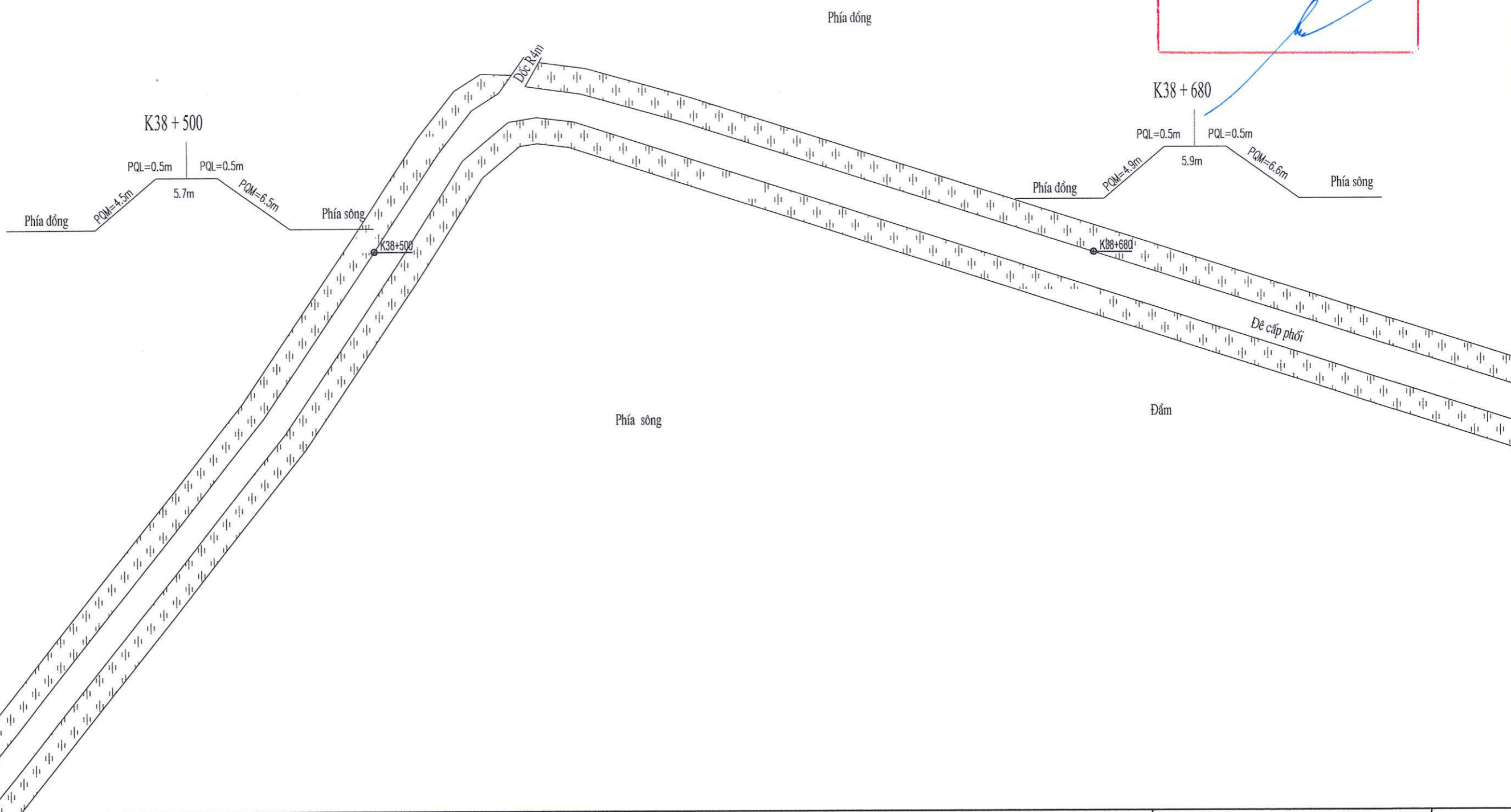
CỤC QUẢN LÝ ĐỀ ĐIỀU VÀ PCTT
PHÒNG QUẢN LÝ ĐỀ ĐIỀU

THẨM ĐỊNH
Theo Văn bản số...324.../BC-QLDD
ngày 30 tháng 9 năm 2025.

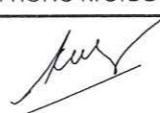
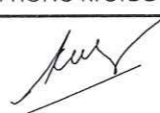
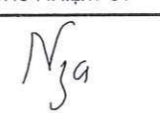
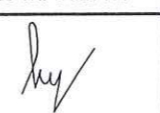

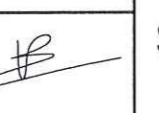





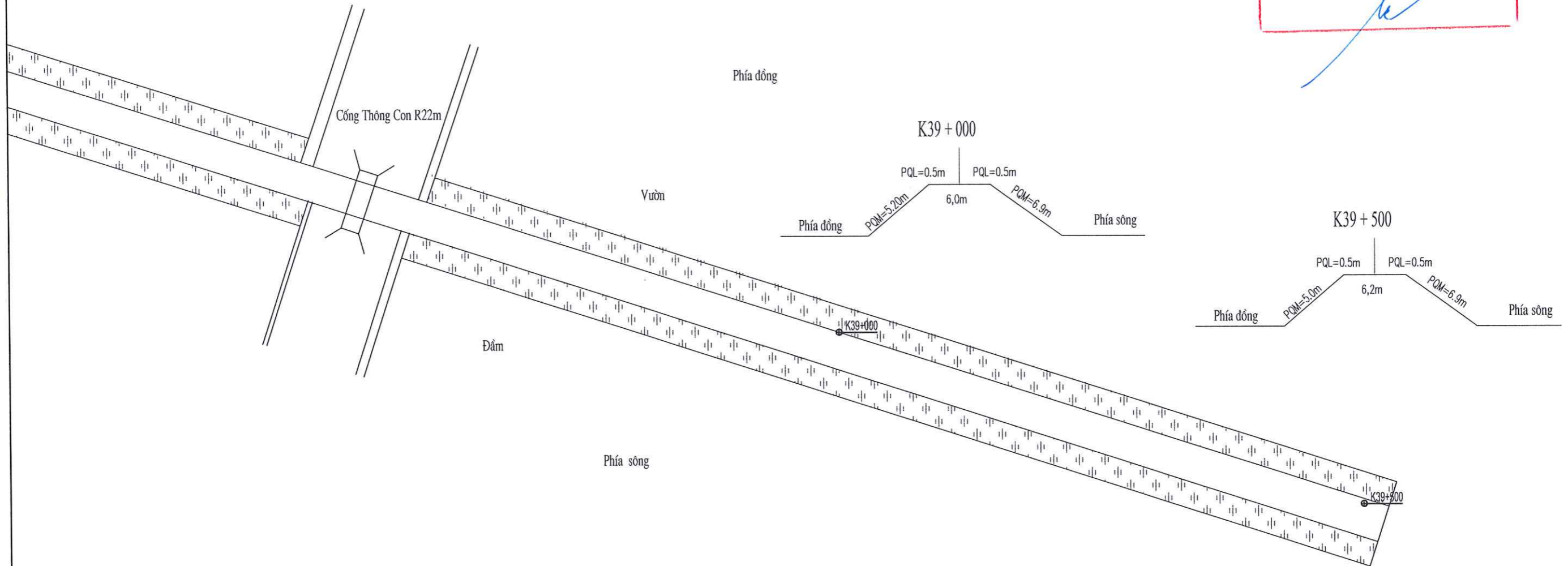

CHỦ ĐẦU TƯ	CHI CỤC QUẢN LÝ TÀI NGUYÊN NƯỚC VÀ PHÒNG CHỐNG THIÊN TAI					DỰ ÁN: DUY TU BẢO DƯỠNG ĐỀ ĐIỀU NĂM 2025, THÀNH PHỐ HẢI PHÒNG		GIẢI ĐOẠN : BÁO CÁO KINH TẾ KỸ THUẬT	NĂM: 2025
	TRUNG TÂM CHÍNH SÁCH VÀ KỸ THUẬT PHÒNG, CHỐNG THIÊN TAI					HẠNG MỤC: CHỈNH TRANG, PHÁT QUANG MÃI ĐỀ ĐOẠN TỪ K23+000 ĐẾN K39+500 ĐỂ TẢ VẤN ÚC, XÃ AN HƯNG, XÃ NGHI DƯƠNG, XÃ KIÊN HƯNG, XÃ KIẾN HẢI			
 TRUNG TÂM CHÍNH SÁCH VÀ KỸ THUẬT PHÒNG, CHỐNG THIÊN TAI ĐỊA CHỈ: SỐ 54 NGÕ 102, TRƯỜNG CHINH, KIM LIÊN, HÀ NỘI WEBSITE: WWW.DMPTC.GOV.VN; EMAIL: TRUNGAMPCTT@VNDMA.GOV.VN ĐIỆN THOẠI: 024.32151013; FAX: 024.37336647	 PHÓ GIÁM ĐỐC	PHÒNG KTCT&Đ	CHỦ NHIỆM CT	CHỦ TRÌ THIẾT KẾ	THIẾT KẾ		SƠ HỌA MẶT BẰNG PHÁT QUANG		
	 NGUYỄN PHƯƠNG NAM	 NGUYỄN THÀNH KIẾN	 MAI THỊ THANH NGA	 TRẦN ĐỨC HÙNG	 LÊ TIẾN CƯỜNG	 TĂNG VĂN VƯƠNG			

SƠ HỌA MẶT BẰNG PHÁT QUANG

CỤC QUẢN LÝ ĐỀ ĐIỀU VÀ PCTT
PHÒNG QUẢN LÝ ĐỀ ĐIỀU

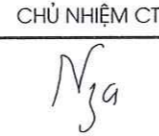
THẨM ĐỊNH
Theo Văn bản số...324.../BC-QLDD
ngày...30 tháng...9 năm 2025.

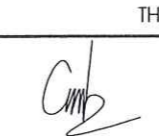

CHỦ ĐẦU TƯ	CHI CỤC QUẢN LÝ TÀI NGUYÊN NƯỚC VÀ PHÒNG CHỐNG THIÊN TAI		DỰ ÁN: DUY TU BẢO DƯỠNG ĐỀ ĐIỀU NĂM 2025, THÀNH PHỐ HẢI PHÒNG				GAJI ĐOẠN : BÁO CÁO KINH TẾ KỸ THUẬT	NĂM: 2025
			HẠNG MỤC: CHÍNH TRANG, PHÁT QUANG MÁI ĐỀ ĐOẠN TỪ K23+000 ĐẾN K39+500 ĐỀ TẢ VẤN ỨC, XÃ AN HƯNG, XÃ NGHI DƯƠNG, XÃ KIẾN HƯNG, XÃ KIẾN HẢI				SỐ HIỆU BẢN VẼ: N° 2507CĐ -CTĐĐ-III-Đ6-PQ - 46	
 TRUNG TÂM CHÍNH SÁCH VÀ KỸ THUẬT PHÒNG, CHỐNG THIÊN TAI ĐỊA CHỈ: SỐ 54 NGÕ 102, TRƯỜNG CHINH, KIM LIÊN, HÀ NỘI WEBSITE: WWW.DMPTC.GOV.VN; EMAIL: TRUNGAMPCTT@VNDMA.GOV.VN ĐIỆN THOẠI: 024.32151013; FAX: 024.37336647	TRUNG TÂM CHÍNH SÁCH VÀ KỸ THUẬT PHÒNG, CHỐNG THIÊN TAI PHÒNG CHỐNG THIÊN TAI		PHÒNG KTCTĐĐ	CHỦ NHIỆM CT	CHỦ TRÌ THIẾT KẾ	THIẾT KẾ		
			 NGUYỄN PHƯƠNG NAM	 NGUYỄN THÀNH KIẾN	 MAI THỊ THANH NGÀ	 TRẦN ĐỨC HÙNG	 LÊ TIẾN CƯỜNG	 TĂNG VĂN VƯƠNG
								HOÀN THÀNH: 2025

**III. PHÁT QUANG MÁI ĐÊ, MẶT ĐÊ
ĐÊ HỮU LẠCH TRAY ĐOẠN TỪ K0+000 - K14+500**

SƠ HỌA MẶT BẰNG PHÁT QUANG

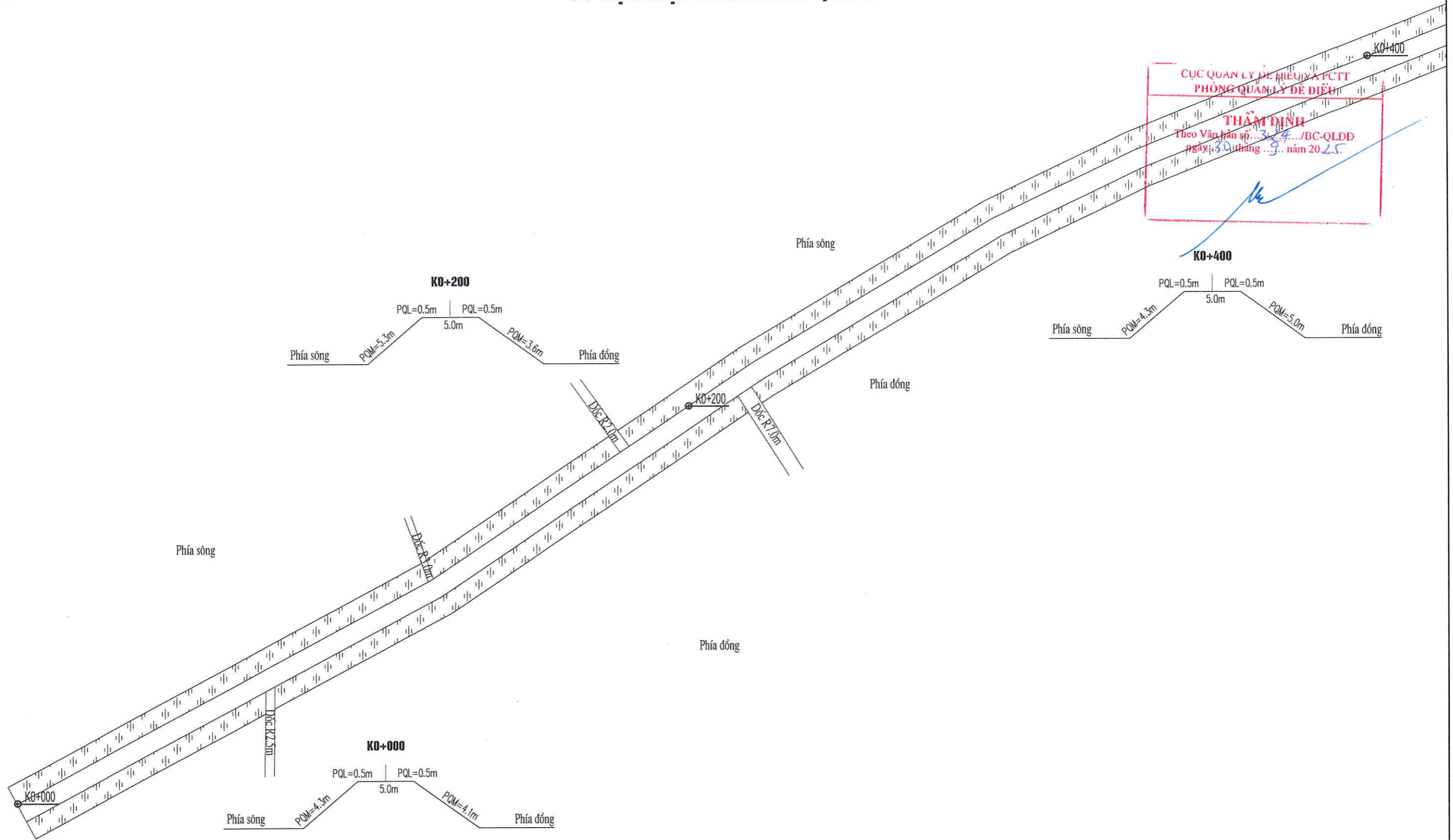



CỤC QUẢN LÝ ĐIỀU HÀNH PCTT
PHÒNG QUẢN LÝ ĐIỀU HÀNH
THẨM ĐỊNH
Theo Văn bản số.../BC-QLDD
ngày... tháng... năm 2025.

CHỦ ĐẦU TƯ	CHI CỤC QUẢN LÝ TÀI NGUYÊN NƯỚC VÀ PHÒNG CHỐNG THIÊN TAI		DỰ ÁN: DUY TU BẢO DƯỠNG ĐÈ ĐIỀU NĂM 2025, THÀNH PHỐ HẢI PHÒNG				GIẢI ĐOẠN : BÁO CÁO KINH TẾ KỸ THUẬT	NĂM: 2025	
			HẠNG MỤC: CHỈNH TRANG, PHÁT QUANG MÁI ĐÈ ĐOẠN TỪ K0+000 ĐẾN K14+500 ĐÈ HỮU LẠCH TRAY, XÃ AN TRƯỜNG				SỐ HIỆU BẢN VẼ: N° 2507CĐ -CTĐĐ-III-Đ7-PQ - 01		
	TRUNG TÂM CHÍNH SÁCH VÀ KỸ THUẬT PHÒNG, CHỐNG THIÊN TAI ĐỊA CHỈ: SỐ 54 NGÕ 102, TRƯỜNG CHINH, KIM LIÊN, HÀ NỘI WEBSITE: WWW.DMPTC.GOV.VN; EMAIL: TRUNGTAAMPCTT@VNDMA.GOV.VN ĐIỆN THOẠI: 024.32151013; FAX: 024.37336647		PHÒNG KCTCĐĐ	CHỦ NHIỆM CT	CHỦ TRÌ THIẾT KẾ	THIẾT KẾ			
								SƠ HỌA MẶT BẰNG PHÁT QUANG	
			NGUYỄN PHƯƠNG NAM	NGUYỄN THÀNH KIẾN	MAI THỊ THANH NGÀ	TRẦN ĐỨC HƯNG	LÊ TIẾN CƯỜNG	TĂNG VĂN VƯƠNG	HOÀN THÀNH: 2025

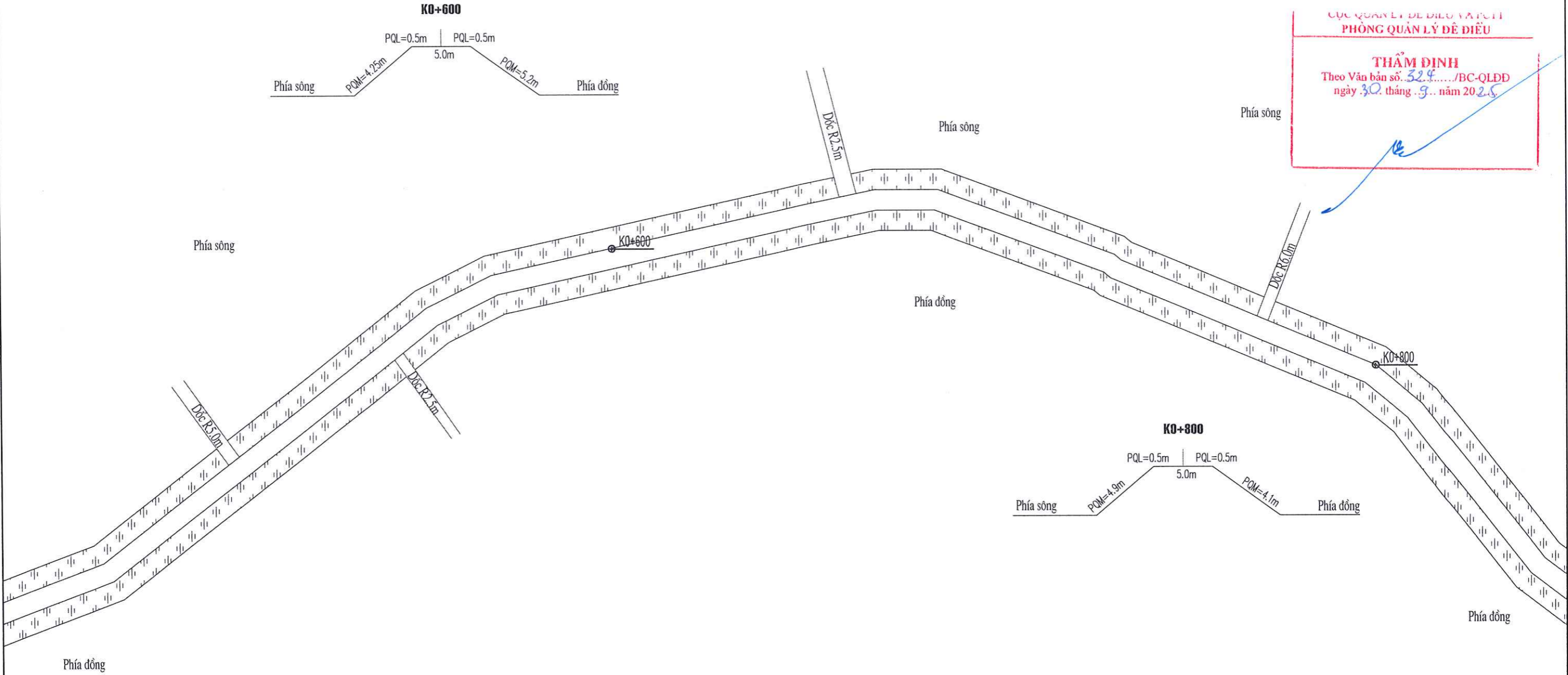
SƠ HỌA MẶT BẰNG PHÁT QUANG

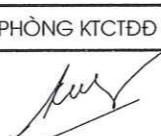
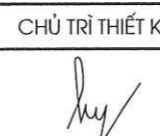
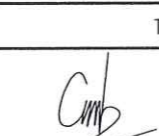
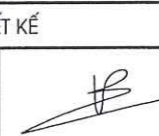

CHỦ ĐẦU TƯ 	CHI CỤC QUẢN LÝ TÀI NGUYÊN NƯỚC VÀ PHÒNG CHỐNG THIÊN TAI DỰ ÁN: DUY TU BẢO DƯỠNG ĐÈ ĐÌU NĂM 2025, THÀNH PHỐ HẢI PHÒNG HẠNG MỤC: CHỈNH TRANG, PHÁT QUANG MÃI ĐÈ ĐOẠN TỪ K0+000 ĐẾN K14+500 ĐÈ HỮU LẠCH TRAY, XÃ AN TRƯỜNG					GIAI ĐOẠN : BÁO CÁO KINH TẾ KỸ THUẬT NĂM: 2025	
	SỐ HIỆU BẢN VẼ: N° 2507CĐ -CTĐĐ-III-D7-PQ - 02						
TRUNG TÂM CHÍNH SÁCH VÀ KỸ THUẬT PHÒNG, CHỐNG THIÊN TAI ĐỊA CHỈ: SỐ 54 NGÕ 102, TRƯỜNG CHINH, KIM LIÊN, HÀ NỘI WEBSITE: WWW.DMPTC.GOV.VN; EMAIL: TRUNGAMPCTT@VNDMA.GOV.VN ĐIỆN THOẠI: 024.32151013; FAX: 024.37336647	PHÓ GIÁM ĐỐC  NGUYỄN PHƯƠNG NAM	PHÒNG KTCĐĐ  NGUYỄN THÀNH KIẾN	CHỦ NHIỆM CT Nga MAI THỊ THANH NGÀ	CHỦ TRÌ THIẾT KẾ  TRẦN ĐỨC HƯNG	THIẾT KẾ   LÊ TIẾN CƯỜNG TĂNG VĂN VƯƠNG		SƠ HỌA MẶT BẰNG PHÁT QUANG HOÀN THÀNH: 2025



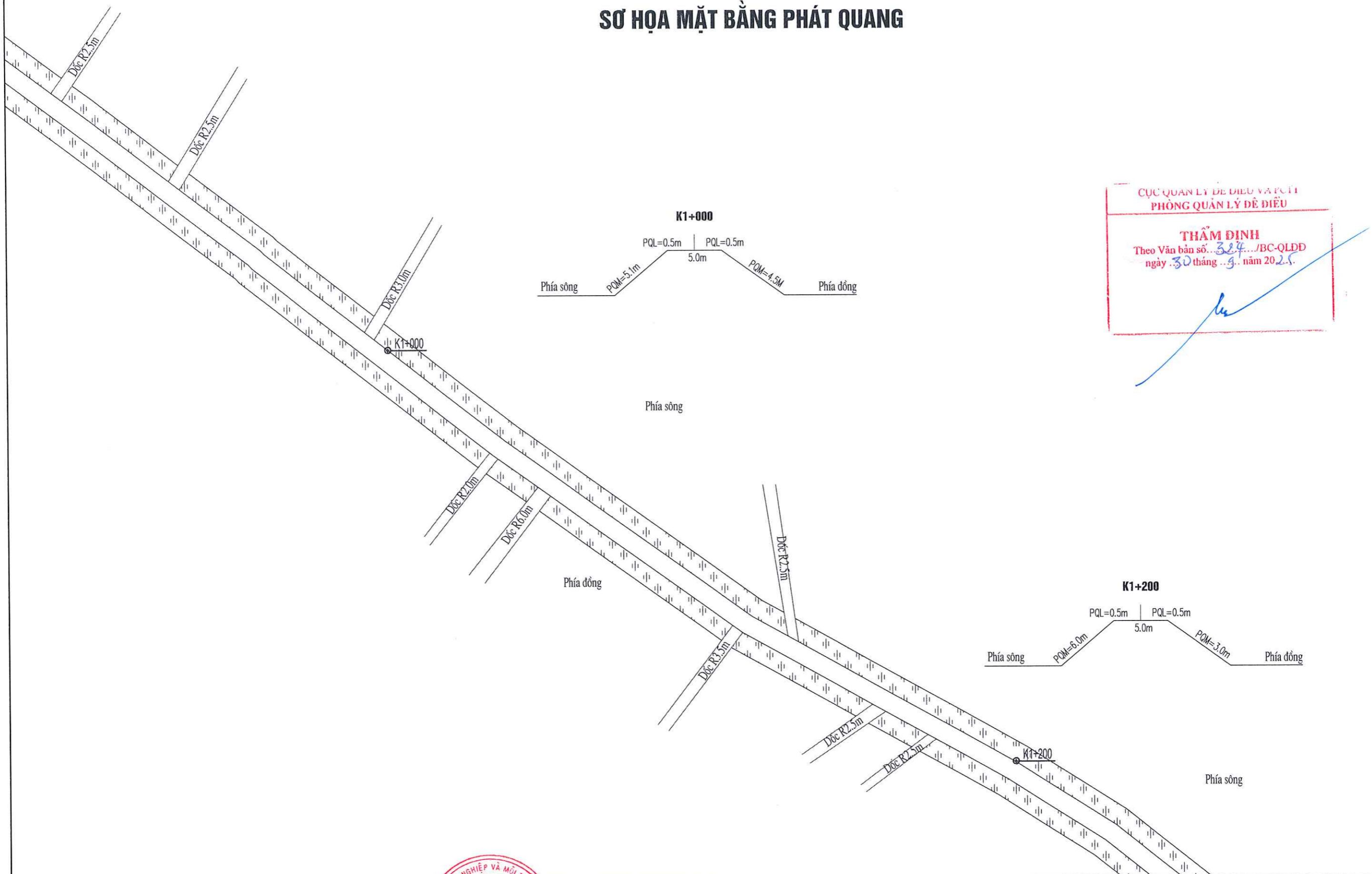

SƠ HỌA MẶT BẰNG PHÁT QUANG



CỤC QUẢN LÝ ĐỀ ĐIỀU VÀ PCTT
PHÒNG QUẢN LÝ ĐỀ ĐIỀU

THẨM ĐỊNH
Theo Văn bản số 324/BC-QLDD
ngày 30 tháng 9 năm 2025.

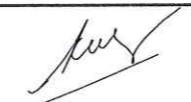
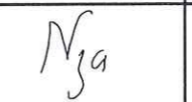
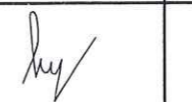

CHỦ ĐẦU TƯ	CHI CỤC QUẢN LÝ TÀI NGUYÊN NƯỚC VÀ PHÒNG CHỐNG THIÊN TAI	DỰ ÁN: DUY TU BẢO DƯỠNG ĐỀ ĐIỀU NĂM 2025, THÀNH PHỐ HẢI PHÒNG					GIAI ĐOẠN : BÁO CÁO KINH TẾ KỸ THUẬT	NĂM: 2025
		HẠNG MỤC: CHÍNH TRANG, PHÁT QUANG MÃI ĐỀ ĐOẠN TỪ K0+000 ĐẾN K14+500 ĐỀ HỮU LẠCH TRAY, XÃ AN TRƯỜNG					SỐ HIỆU BẢN VẼ: N° 2507CD -CTĐĐ-III-Đ7-PQ - 03	
 TRUNG TÂM CHÍNH SÁCH VÀ KỸ THUẬT PHÒNG, CHỐNG THIÊN TAI ĐỊA CHỈ: SỐ 54 NGÕ 102, TRƯỜNG CHINH, KIM LIÊN, HÀ NỘI WEBSITE: WWW.DMPTC.GOV.VN; EMAIL: TRUNGAMPCTT@VNDMA.GOV.VN ĐIỆN THOẠI: 024.32151013; FAX: 024.37336647	PHÓ GIÁM ĐỐC	PHÒNG KTCTĐĐ	CHỦ NHIỆM CT	CHỦ TRÌ THIẾT KẾ	THIẾT KẾ			
	NGUYỄN PHƯƠNG NAM 	NGUYỄN THÀNH KIẾN 	MAI THỊ THANH NGA 	TRẦN ĐỨC HÙNG 	LÊ TIẾN CƯỜNG 	TĂNG VĂN VƯƠNG 	SƠ HỌA MẶT BẰNG PHÁT QUANG	
							HOÀN THÀNH: 2025	

SƠ HỌA MẶT BẰNG PHÁT QUANG



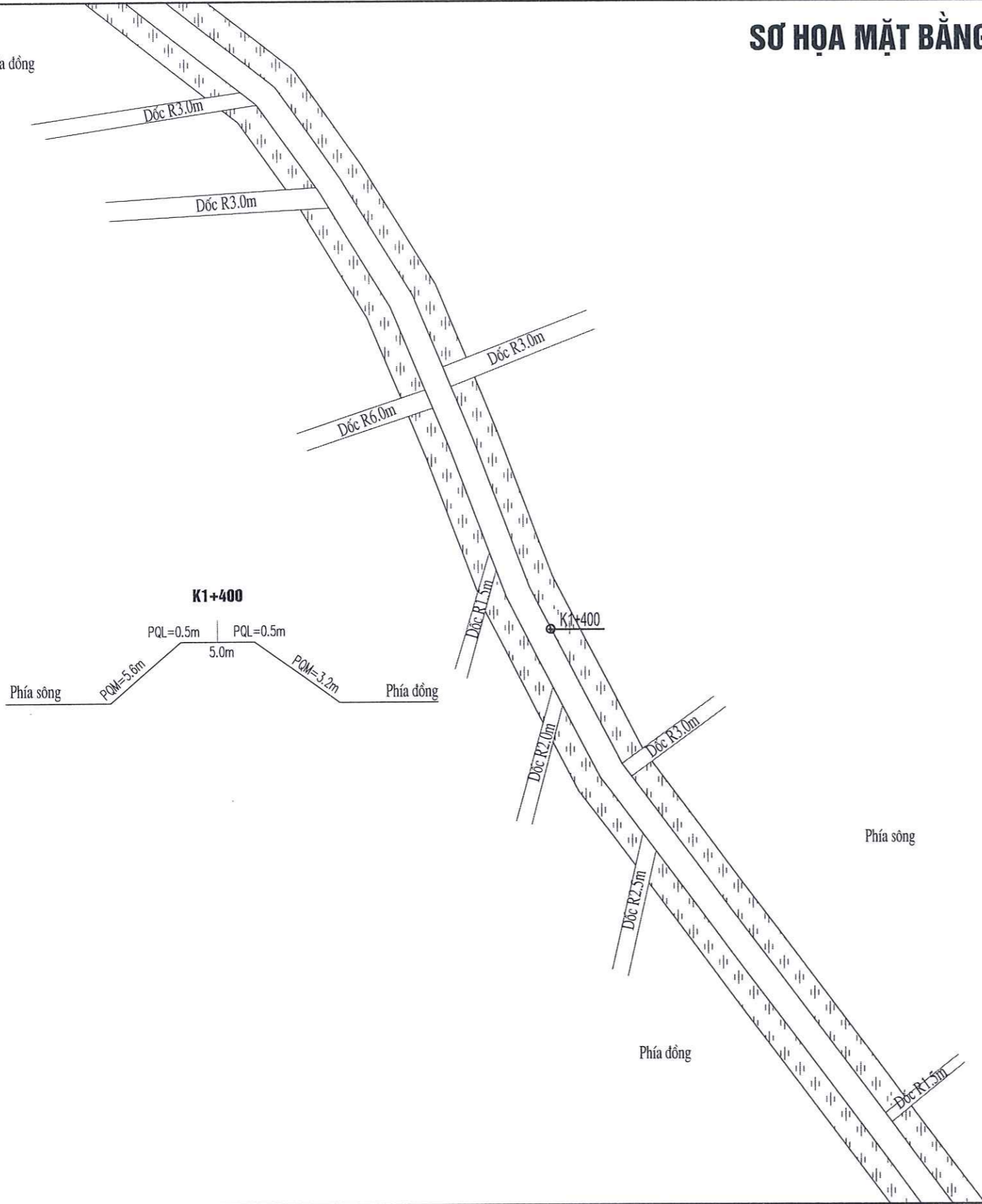



Phía đông

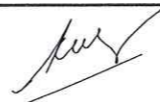
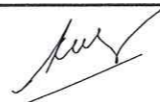
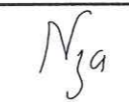

CỤC QUẢN LÝ ĐÈ ĐIỀU VÀ PCTT
PHÒNG QUẢN LÝ ĐÈ ĐIỀU

THẨM ĐỊNH
Theo Văn bản số. 324.../BC-QLDD
ngày 30. tháng 9. năm 2025

he

CHỦ ĐẦU TƯ	CHI CỤC QUẢN LÝ TÀI NGUYÊN NƯỚC VÀ PHÒNG CHỐNG THIÊN TAI		DỰ ÁN: DUY TU BẢO DƯỠNG ĐÈ ĐIỀU NĂM 2025, THÀNH PHỐ HẢI PHÒNG				GIAI ĐOẠN : BÁO CÁO KINH TẾ KỸ THUẬT	NĂM: 2025			
	TRUNG TÂM CHÍNH SÁCH VÀ KỸ THUẬT PHÒNG, CHỐNG THIÊN TAI		HẠNG MỤC: CHÍNH TRANG, PHÁT QUANG MÁI ĐÈ ĐOẠN TỪ K0+000 ĐẾN K14+500 ĐÈ HỮU LẠCH TRAY, XÃ AN TRƯỜNG				SỐ HIỆU BẢN VẼ: N° 2507CĐ -CTĐĐ-III-Đ7-PQ - 04				
 <p>TRUNG TÂM CHÍNH SÁCH VÀ KỸ THUẬT PHÒNG, CHỐNG THIÊN TAI</p> <p>ĐỊA CHỈ: SỐ 54 NGÕ 102, TRƯỜNG CHINH, KIM LIÊN, HÀ NỘI</p> <p>WEBSITE: WWW.DMPTC.GOV.VN; EMAIL: TRUNGAMPCTT@VNDMA.GOV.VN</p> <p>ĐIỆN THOẠI: 024.32151013; FAX: 024.37336647</p>			PHÒNG KTCTĐĐ	CHỦ NHIỆM CT	CHỦ TRÌ THIẾT KẾ	THIẾT KẾ					
	 NGUYỄN PHƯƠNG NAM		 NGUYỄN THÀNH KIẾN		 MAI THỊ THANH NGA		 TRẦN ĐỨC HÙNG		 LÊ TIẾN CƯỜNG		 TẶNG VĂN VƯƠNG
							SƠ HỌA MẶT BẰNG PHÁT QUANG		HOÀN THÀNH: 2025		

SƠ HỌA MẶT BẰNG PHÁT QUANG

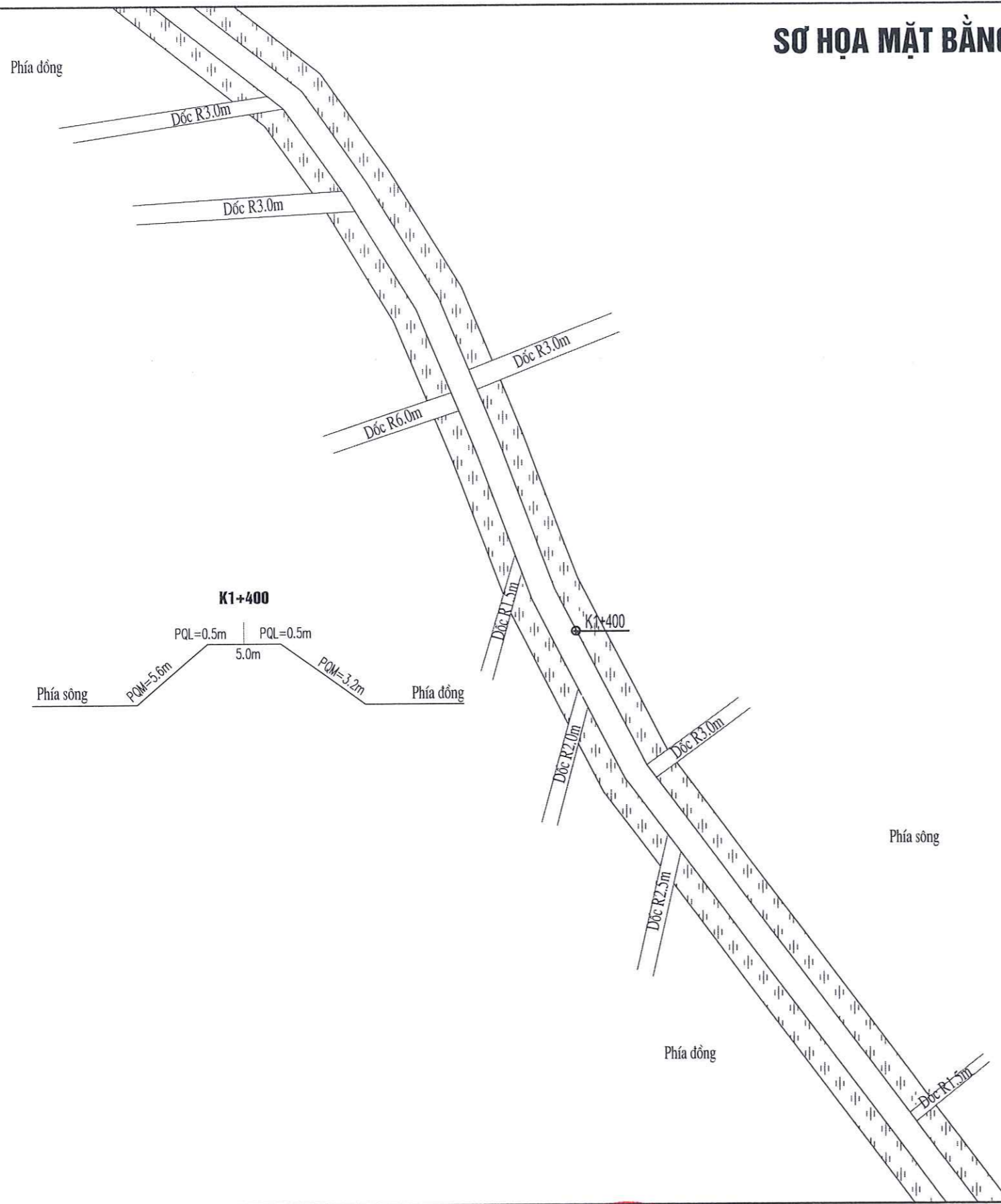

CỤC QUẢN LÝ ĐỀ ĐIỀU VÀ TCTT
PHÒNG QUẢN LÝ ĐỀ ĐIỀU

THẨM ĐỊNH
Theo Văn bản số... 329.../BC-QLDD
ngày 30 tháng 9 năm 2025





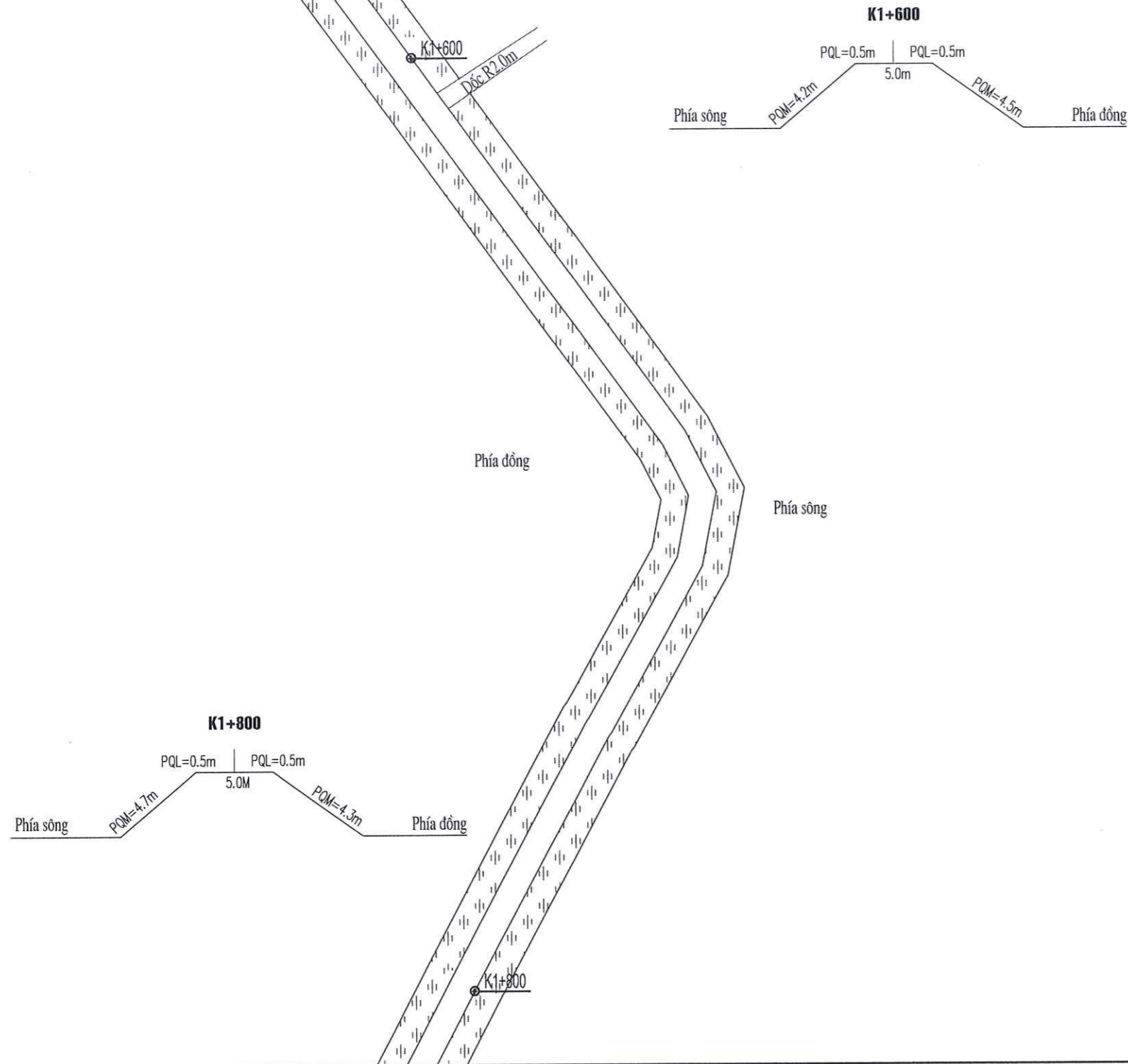

CHỦ ĐẦU TƯ	CHI CỤC QUẢN LÝ TÀI NGUYÊN NƯỚC VÀ PHÒNG CHỐNG THIÊN TAI					DỰ ÁN: DUY TU BẢO DƯỠNG ĐỀ ĐIỀU NĂM 2025, THÀNH PHỐ HẢI PHÒNG		GIAI ĐOẠN : BÁO CÁO KINH TẾ KỸ THUẬT	NĂM: 2025
	TRUNG TÂM CHÍNH SÁCH VÀ KỸ THUẬT PHÒNG, CHỐNG THIÊN TAI					HẠNG MỤC: CHÍNH TRANG, PHÁT QUANG MÃI ĐỀ ĐOẠN TỪ K0+000 ĐẾN K14+500 ĐỂ HỮU LẠCH TRAY, XÃ AN TRƯỜNG		SỐ HIỆU BẢN VẼ: N° 2507CĐ -CTĐĐ-III-Đ7-PQ - 05	
 DMPTC TRUNG TÂM CHÍNH SÁCH VÀ KỸ THUẬT PHÒNG, CHỐNG THIÊN TAI ĐỊA CHỈ: SỐ 54 NGÕ 102, TRƯỜNG CHINH, KIM LIÊN, HÀ NỘI WEBSITE: WWW.DMPTC.GOV.VN; EMAIL: TRUNGAMPCT@VNDMA.GOV.VN ĐIỆN THOẠI: 024.32151013; FAX: 024.37336647	 PHÒNG KTCTĐĐ NGUYỄN PHƯƠNG NAM		CHỦ NHIỆM CT MAI THỊ THANH NGA NGUYỄN THÀNH KIÊN	CHỦ TRÌ THIẾT KẾ TRẦN ĐỨC HÙNG	THIẾT KẾ LÊ TIẾN CƯỜNG TĂNG VĂN VƯƠNG		SƠ HỌA MẶT BẰNG PHÁT QUANG		
	NGUYỄN PHƯƠNG NAM		NGUYỄN THÀNH KIÊN	MAI THỊ THANH NGA	TRẦN ĐỨC HÙNG	LÊ TIẾN CƯỜNG			

SƠ HỌA MẶT BẰNG PHÁT QUANG

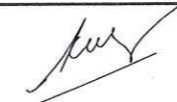

CỤC QUẢN LÝ ĐÊ ĐIỀU VÀ PC/TT
PHÒNG QUẢN LÝ ĐÊ ĐIỀU

THẨM ĐỊNH
Theo Văn bản số...324.../BC-QLDD
ngày 30 tháng 9 năm 2025

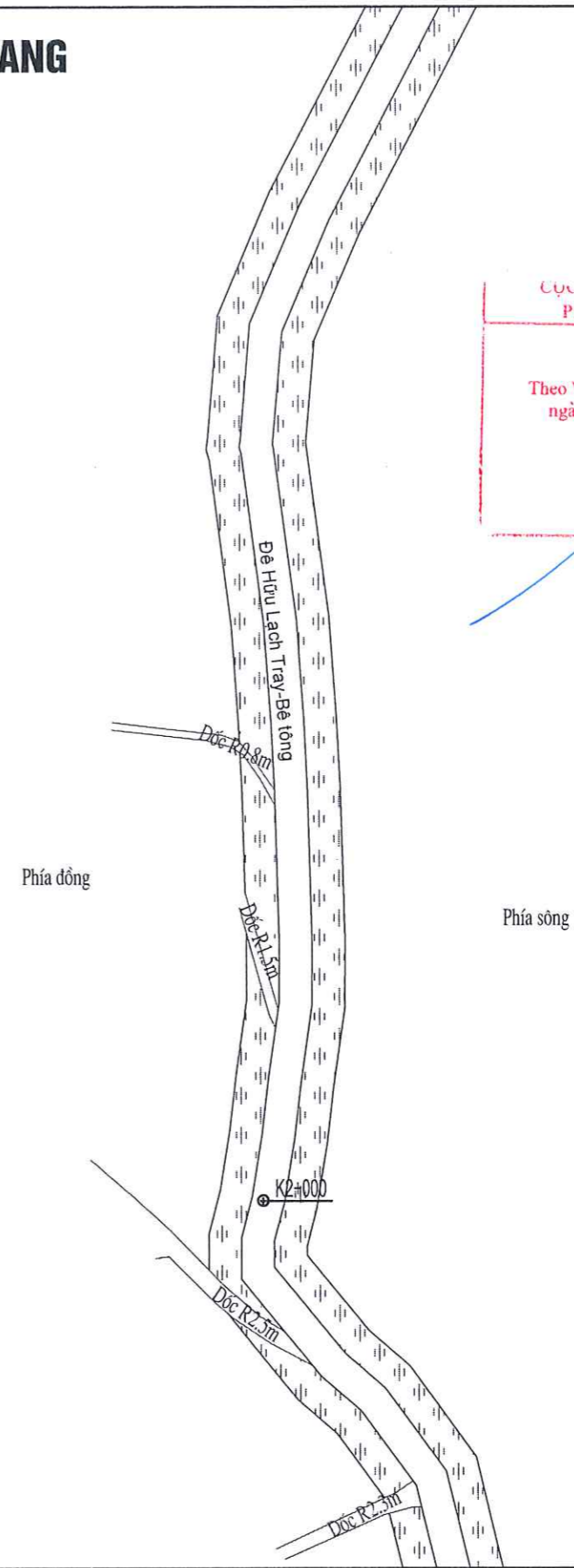
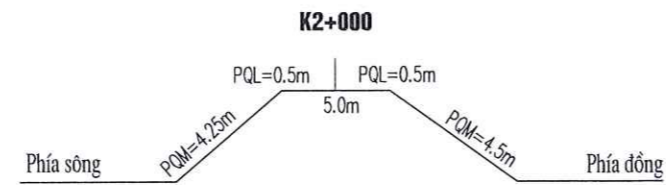

CHỦ ĐẦU TƯ	CHI CỤC QUẢN LÝ TÀI NGUYÊN NƯỚC VÀ PHÒNG CHỐNG THIÊN TAI	DỰ ÁN: DUY TU BẢO DƯỠNG ĐÊ ĐIỀU NĂM 2025, THÀNH PHỐ HẢI PHÒNG					GIAI ĐOẠN : BÁO CÁO KINH TẾ KỸ THUẬT	NĂM: 2025
		HẠNG MỤC: CHÍNH TRANG, PHÁT QUANG MÁI ĐÊ ĐOẠN TỪ K0+000 ĐẾN K14+500 ĐÊ HỮU LẠCH TRAY, XÃ AN TRƯỜNG					SỐ HIỆU BẢN VẼ: N° 2507CĐ -CTĐĐ-III-Đ7-PQ - 06	
	TRUNG TÂM CHÍNH SÁCH VÀ KỸ THUẬT PHÒNG, CHỐNG THIÊN TAI ĐỊA CHỈ: SỐ 54 NGÕ 102, TRƯỜNG CHINH, KIM LIÊN, HÀ NỘI WEBSITE: WWW.DMPTC.GOV.VN; EMAIL: TRUNGTAMPCTT@VNDMA.GOV.VN ĐIỆN THOẠI: 024.32151013; FAX: 024.37336647	TRUNG TÂM CHÍNH SÁCH VÀ KỸ THUẬT PHÒNG, CHỐNG THIÊN TAI	PHÒNG KTCTĐĐ	CHỦ NHIỆM CT	CHỦ TRÌ THIẾT KẾ	THIẾT KẾ		
				Nga				SƠ HỌA MẶT BẰNG PHÁT QUANG
		NGUYỄN PHƯƠNG NAM	NGUYỄN THÀNH KIÊN	MAI THỊ THANH NGA	TRẦN ĐỨC HÙNG	LÊ TIẾN CƯỜNG	TĂNG VĂN VƯƠNG	HOÀN THÀNH: 2025

SƠ HỌA MẶT BẰNG PHÁT QUANG



CỤC QUẢN LÝ ĐÊ ĐIỀU VÀ PCTT
PHÒNG QUẢN LÝ ĐÊ ĐIỀU

THẨM ĐỊNH
Theo Văn bản số: 324/BC-QLDD
ngày 30 tháng 9 năm 2025

CHỦ ĐẦU TƯ	CHI CỤC QUẢN LÝ TÀI NGUYÊN NƯỚC VÀ PHÒNG CHỐNG THIÊN TAI		DỰ ÁN: DUY TU BẢO DƯỠNG ĐÊ ĐIỀU NĂM 2025, THÀNH PHỐ HẢI PHÒNG				GIẢI ĐOẠN : BÁO CÁO KINH TẾ KỸ THUẬT	NĂM: 2025
			HẠNG MỤC: CHỈNH TRANG, PHÁT QUANG MÃI ĐÊ ĐOẠN TỪ K0+000 ĐẾN K14+500 ĐÊ HỮU LẠCH TRAY, XÃ AN TRƯỜNG				SỐ HIỆU BẢN VẼ: N° 2507CĐ -CTĐĐ-III-D7-PQ - 07	
 TRUNG TÂM CHÍNH SÁCH VÀ KỸ THUẬT PHÒNG, CHỐNG THIÊN TAI ĐỊA CHỈ: SỐ 54 NGÕ 102, TRƯỜNG CHINH, KIM LIÊN, HÀ NỘI WEBSITE: WWW.DMPTC.GOV.VN; EMAIL: TRUNGAMPCTT@VNDMA.GOV.VN ĐIỆN THOẠI: 024.32151013; FAX: 024.37336647	TRUNG TÂM CHÍNH SÁCH VÀ KỸ THUẬT PHÒNG, CHỐNG THIÊN TAI PHÒNG QUẢN LÝ ĐÊ ĐIỀU VÀ PCTT	PHÒNG KTCTĐĐ	CHỦ NHIỆM CT	CHỦ TRÌ THIẾT KẾ	THIẾT KẾ			SƠ HỌA MẶT BẰNG PHÁT QUANG
		NGUYỄN PHƯƠNG NAM NGUYỄN THÀNH KIẾN	MAI THỊ THANH NGÃ TRẦN ĐỨC HÙNG	LÊ TIẾN CƯỜNG TĂNG VĂN VƯƠNG	HOÀN THÀNH: 2025			

SƠ HỌA MẶT BẰNG PHÁT QUANG

CỤC QUẢN LÝ ĐỀ ĐIỀU VÀ PCTT
PHÒNG QUẢN LÝ ĐỀ ĐIỀU

THẨM ĐỊNH
Theo Văn bản số. 3.24.../BC-QLDD
ngày 30. tháng 9. năm 2025.

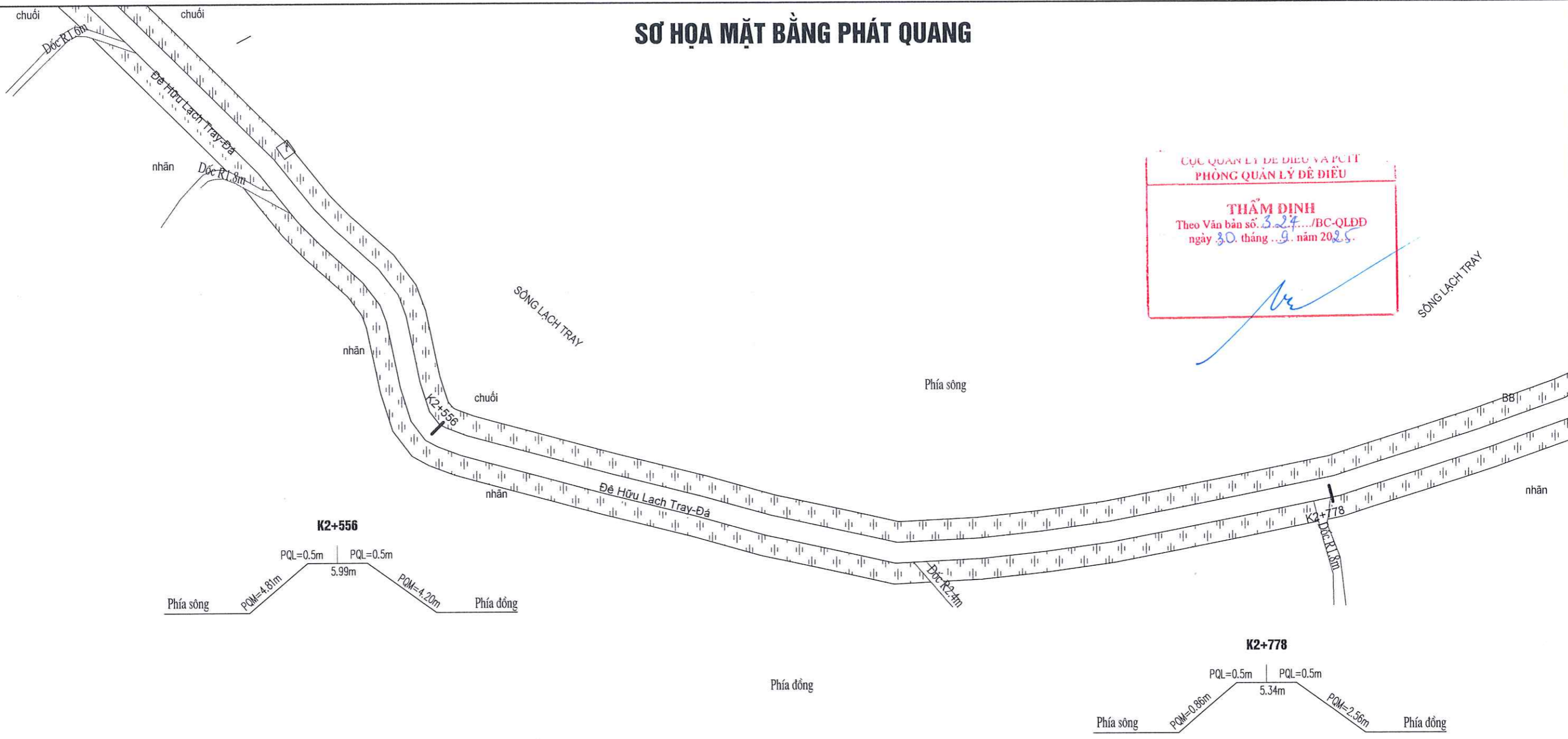

CHỦ ĐẦU TƯ	CHI CỤC QUẢN LÝ TÀI NGUYÊN NƯỚC VÀ PHÒNG CHỐNG THIÊN TAI		DỰ ÁN: DUY TU BẢO DƯỠNG ĐỀ ĐIỀU NĂM 2025, THÀNH PHỐ HẢI PHÒNG				GIAI ĐOẠN : BÁO CÁO KINH TẾ KỸ THUẬT	NĂM: 2025
	TRUNG TÂM CHÍNH SÁCH VÀ KỸ THUẬT PHÒNG, CHỐNG THIÊN TAI		HANG MỤC CHÍNH TRẠNG, PHÁT QUANG MÃI ĐỀ ĐOẠN TỪ K0+000 ĐẾN K14+500 ĐÊ HỮU LẠCH TRAY, XÃ AN TRƯỜNG				SỐ HIỆU BẢN VẼ: N° 2507CD -CTĐĐ-III-Đ7-PQ - 09	
 TRUNG TÂM CHÍNH SÁCH VÀ KỸ THUẬT PHÒNG, CHỐNG THIÊN TAI ĐỊA CHỈ: SỐ 54 NGÕ 102, TRƯỜNG CHINH, KIM LIÊN, HÀ NỘI WEBSITE: WWW.DMPTC.GOV.VN; EMAIL: TRUNGAMPCTT@VNDMA.GOV.VN ĐIỆN THOẠI: 024.32151013; FAX: 024.37336647			PHÒNG KTCTĐĐ	CHỦ NHIỆM CT	CHỦ TRÌ THIẾT KẾ	THIẾT KẾ		SƠ HỌA MẶT BẰNG PHÁT QUANG
			NGUYỄN PHƯƠNG NAM	NGUYỄN THÀNH KIÊN	MAI THỊ THANH NGA	TRẦN ĐỨC HÙNG	LÊ TIẾN CƯỜNG	

SƠ HỌA MẶT BẰNG PHÁT QUANG

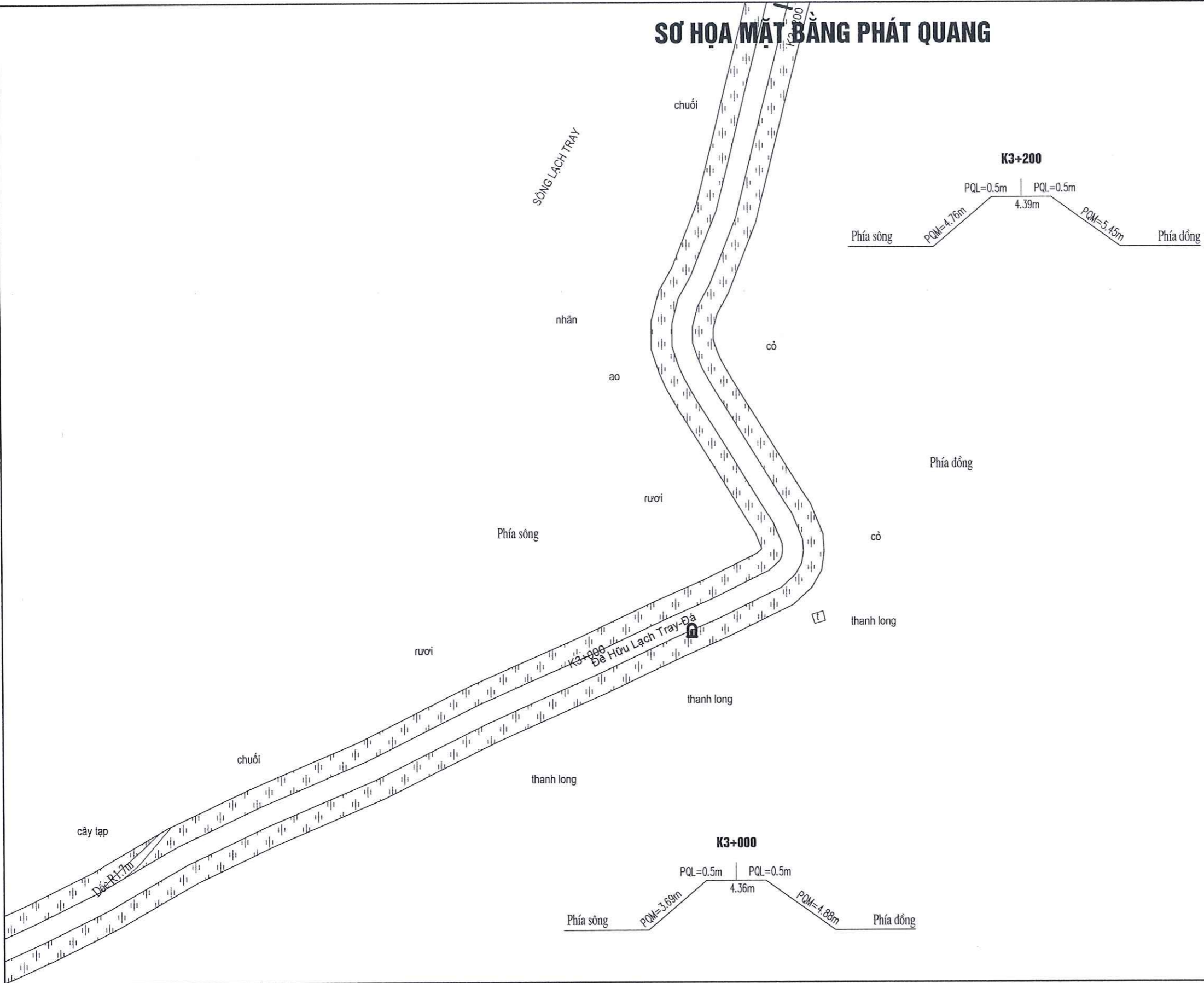

CỤC QUẢN LÝ ĐÊ ĐIỀU VÀ PCTT
PHÒNG QUẢN LÝ ĐÊ ĐIỀU

THẨM ĐỊNH
Theo Văn bản số 324/BC-QLDD
ngày 30 tháng 9 năm 2025.

CHỦ ĐẦU TƯ	CHI CỤC QUẢN LÝ TÀI NGUYÊN NƯỚC VÀ PHÒNG CHỐNG THIÊN TAI	DỰ ÁN: DUY TU BẢO DƯỠNG ĐÊ ĐIỀU NĂM 2025, THÀNH PHỐ HẢI PHÒNG					GIAI ĐOẠN : BÁO CÁO KINH TẾ KỸ THUẬT	NĂM: 2025
		HẠNG MỤC: CHỈNH TRANG, PHÁT QUANG MÃI ĐÊ ĐOẠN TỪ K0+000 ĐẾN K14+500 ĐÊ HỮU LẠCH TRAY, XÃ AN TRƯỜNG					SỐ HIỆU BẢN VẼ: N° 2507CĐ -CTĐĐ-III-D7-PQ - 10	
 DMPTC <small>TRUNG TÂM CHÍNH SÁCH VÀ KỸ THUẬT PHÒNG, CHỐNG THIÊN TAI</small>	<small>TRUNG TÂM CHÍNH SÁCH VÀ KỸ THUẬT PHÒNG, CHỐNG THIÊN TAI</small> ĐỊA CHỈ: SỐ 54 NGÕ 102, TRƯỜNG CHINH, KIM LIÊN, HÀ NỘI WEBSITE: WWW.DMPTC.GOV.VN; EMAIL: TRUNGTAHPCTT@VNDMA.GOV.VN ĐIỆN THOẠI: 024.32151013; FAX: 024.37336647	CHỨC VỤ GIÁM ĐỐC PHÒNG, CHỐNG THIÊN TAI NGUYỄN PHƯƠNG NAM	PHÒNG KTCTĐĐ NGUYỄN THÀNH KIẾN	CHỦ NHIỆM CT MAI THỊ THANH NGA	CHỦ TRÌ THIẾT KẾ TRẦN ĐỨC HÙNG	THIẾT KẾ LÊ TIẾN CƯỜNG TĂNG VĂN VƯƠNG		<h2 style="margin: 0;">SƠ HỌA MẶT BẰNG PHÁT QUANG</h2>

SƠ HỌA MẶT BẰNG PHÁT QUANG

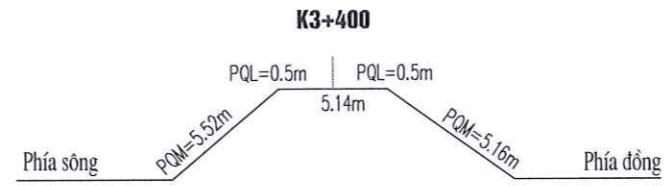
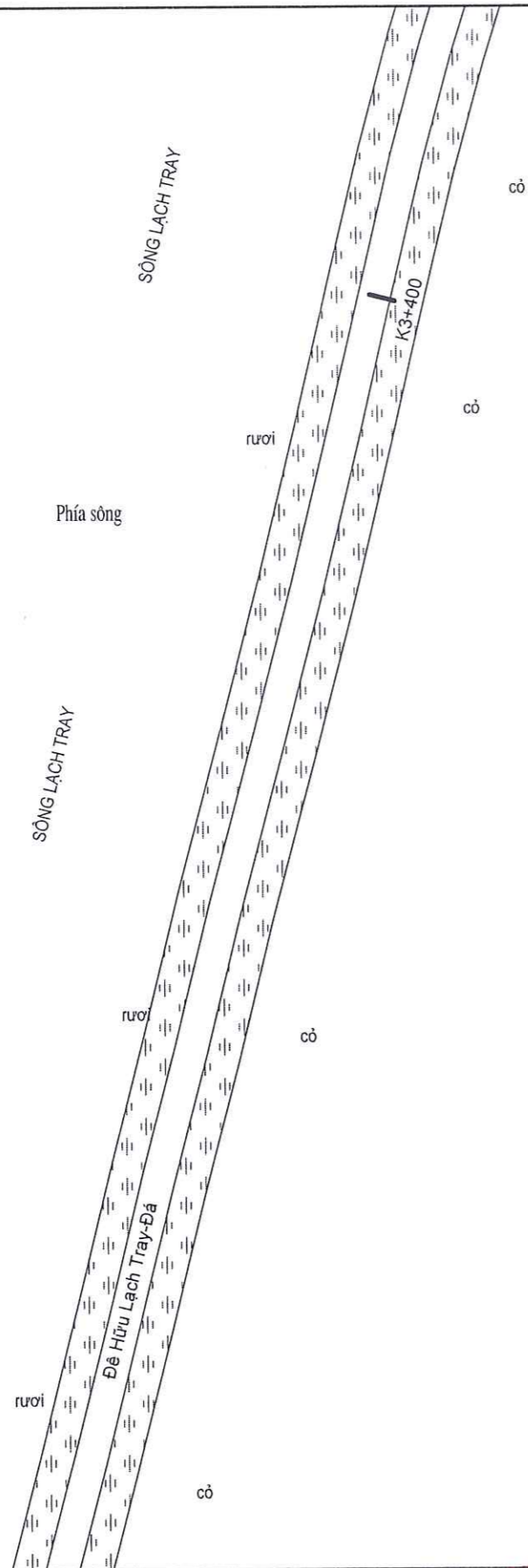





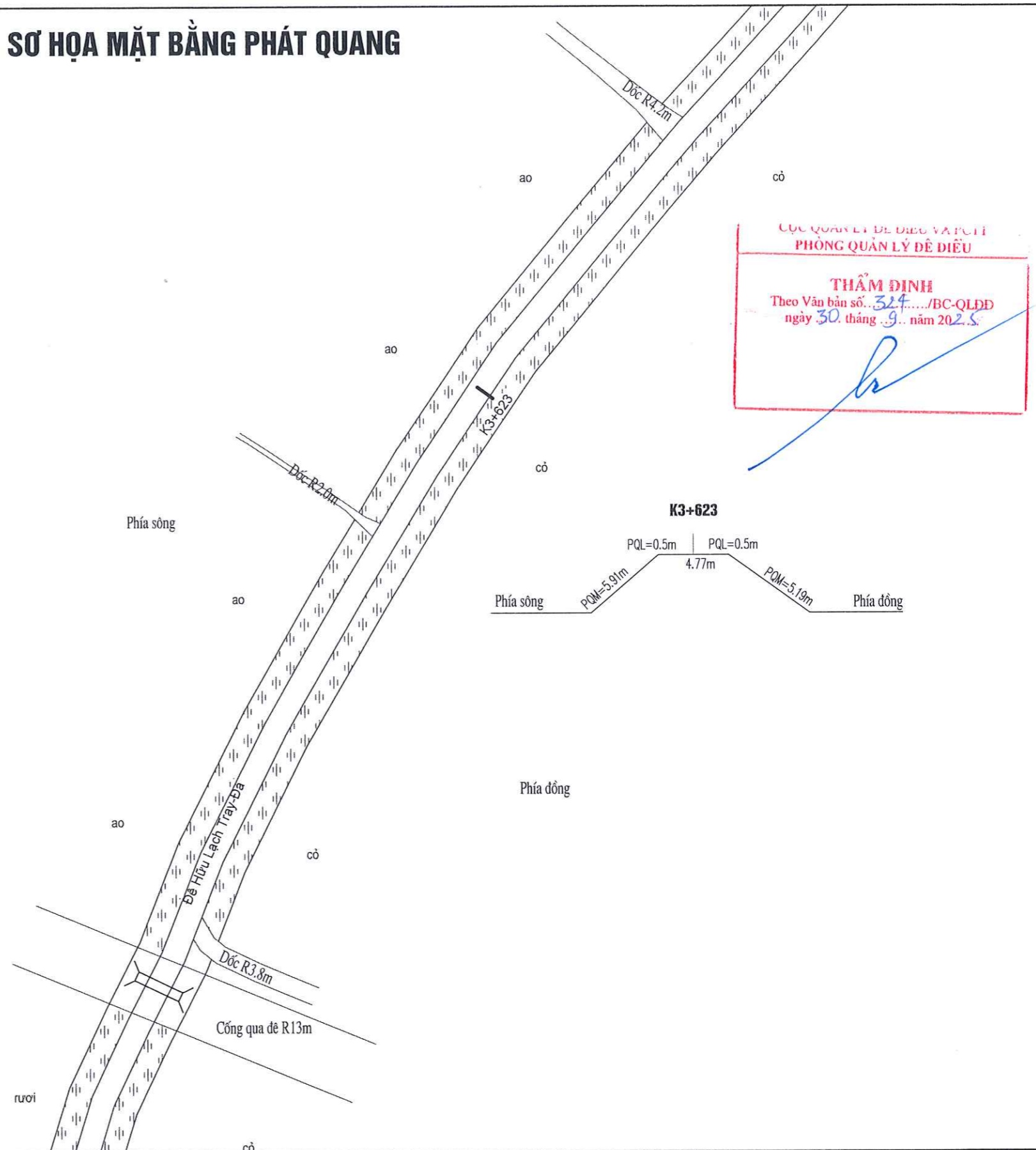

CỤC QUẢN LÝ ĐÊ ĐIỀU VÀ PCIT
PHÒNG QUẢN LÝ ĐÊ ĐIỀU

THẨM ĐỊNH
Theo Văn bản số... 324.../BC-QLDD
ngày 30 tháng 9 năm 2025

CHỦ ĐẦU TƯ	CHI CỤC QUẢN LÝ TÀI NGUYÊN NƯỚC VÀ PHÒNG CHỐNG THIÊN TAI					DỰ ÁN: DUY TU BẢO DƯỠNG ĐÊ ĐIỀU NĂM 2025, THÀNH PHỐ HẢI PHÒNG		GIAI ĐOẠN : BÁO CÁO KINH TẾ KỸ THUẬT	NĂM: 2025
	TRUNG TÂM CHÍNH SÁCH VÀ KỸ THUẬT PHÒNG, CHỐNG THIÊN TAI					MỤC: CHÍNH TRANG, PHÁT QUANG MÃI ĐỀ ĐOẠN TỪ K0+000 ĐẾN K14+500 ĐÊ HỮU LẠCH TRAY, XÃ AN TRƯỜNG		SỐ HIỆU BẢN VẼ: N° 2507CĐ -CTĐĐ-III-D7-PQ - 11	
 TRUNG TÂM CHÍNH SÁCH VÀ KỸ THUẬT PHÒNG, CHỐNG THIÊN TAI ĐỊA CHỈ: SỐ 54 NGÕ 102, TRƯỜNG CHINH, KIM LIÊN, HÀ NỘI WEBSITE: WWW.DMPTC.GOV.VN; EMAIL: TRUNGTAMPCT@VNDMA.GOV.VN ĐIỆN THOẠI: 024.32151013; FAX: 024.37336647	PHÒNG KTCTĐĐ	CHỦ NHIỆM CT	CHỦ TRÌ THIẾT KẾ	THIẾT KẾ		SƠ HỌA MẶT BẰNG PHÁT QUANG			
	NGUYỄN PHƯƠNG NAM	NGUYỄN THÀNH KIÊN	MAI THỊ THANH NGA	TRẦN ĐỨC HÙNG	LÊ TIẾN CƯỜNG				

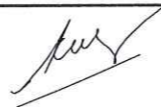
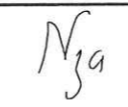
SƠ HỌA MẶT BẰNG PHÁT QUANG



CHỦ ĐẦU TƯ	CHI CỤC QUẢN LÝ TÀI NGUYÊN NƯỚC VÀ PHÒNG CHỐNG THIÊN TAI		DỰ ÁN: DUY TU BẢO DƯỠNG ĐỀ ĐIỀU NĂM 2025, THÀNH PHỐ HẢI PHÒNG				GIAI ĐOẠN : BÁO CÁO KINH TẾ KỸ THUẬT	NĂM: 2025
	TRUNG TÂM CHÍNH SÁCH VÀ KỸ THUẬT PHÒNG, CHỐNG THIÊN TAI		HẠNG MỤC: CHÍNH TRANG, PHÁT QUANG MÃI ĐỀ ĐOẠN TỪ K0+000 ĐẾN K14+500 ĐỀ HỮU LẠCH TRAY, XÃ AN TRƯỜNG				SỐ HIỆU BẢN VẼ: N° 2507CĐ -CTĐĐ-III-Đ7-PQ - 12	
 TRUNG TÂM CHÍNH SÁCH VÀ KỸ THUẬT PHÒNG, CHỐNG THIÊN TAI ĐỊA CHỈ: SỐ 54 NGÕ 102, TRƯỜNG CHINH, KIM LIÊN, HÀ NỘI WEBSITE: WWW.DMPTC.GOV.VN; EMAIL: TRUNGTAMPCTT@VNDMA.GOV.VN ĐIỆN THOẠI: 024.32151013; FAX: 024.37336647	PHÒNG KTCTĐĐ	CHỦ NHIỆM CT	CHỦ TRÌ THIẾT KẾ	THIẾT KẾ		SƠ HỌA MẶT BẰNG PHÁT QUANG		
	 NGUYỄN THÀNH KIÊN	 MAI THỊ THANH NGA	 TRẦN ĐỨC HUNG	 LÊ TIẾN CƯỜNG	 TĂNG VĂN VƯƠNG			HOÀN THÀNH: 2025

SƠ HỌA MẶT BẰNG PHÁT QUANG

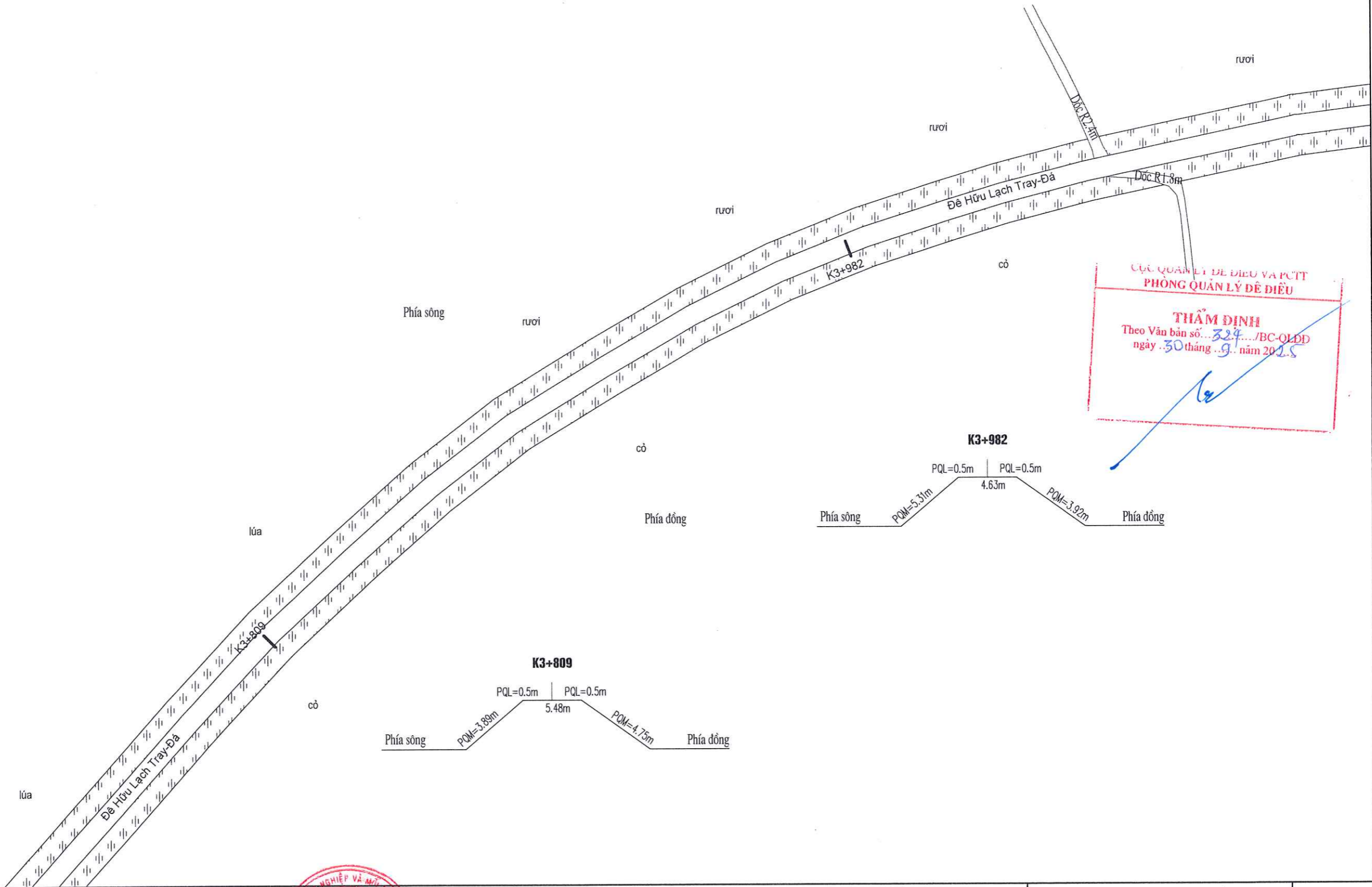





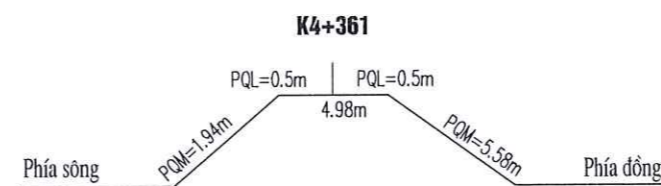
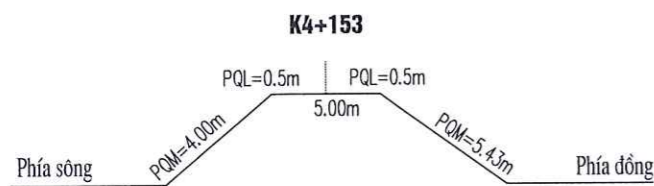
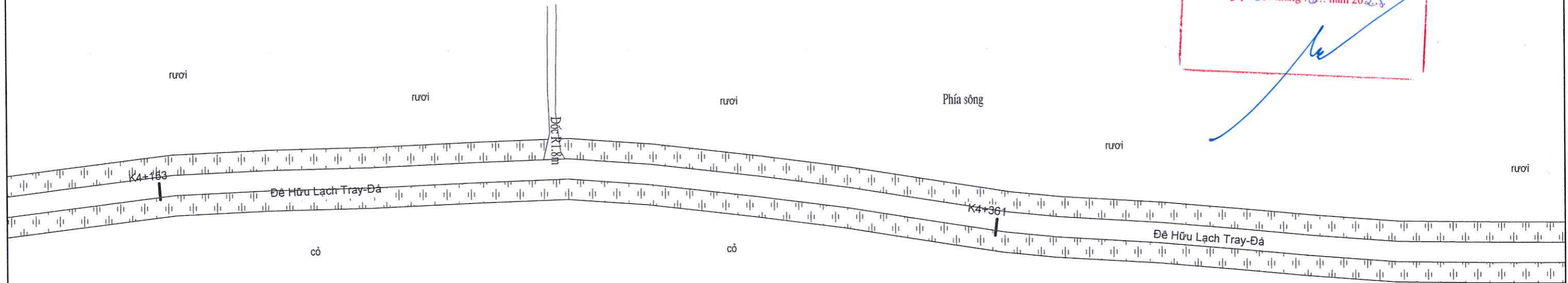

CHỦ ĐẦU TƯ	CHI CỤC QUẢN LÝ TÀI NGUYÊN NƯỚC VÀ PHÒNG CHỐNG THIÊN TAI					DỰ ÁN: DUY TU BẢO DƯỠNG ĐÊ ĐIỀU NĂM 2025, THÀNH PHỐ HẢI PHÒNG		GIAI ĐOẠN : BÁO CÁO KINH TẾ KỸ THUẬT	NĂM: 2025
	TRUNG TÂM CHÍNH SÁCH VÀ KỸ THUẬT PHÒNG, CHỐNG THIÊN TAI					HẠNG MỤC: CHÍNH TRANG, PHÁT QUANG MÃI ĐÊ ĐOẠN TỪ K0+000 ĐẾN K14+500 ĐÊ HỮU LẠCH TRAY, XÃ AN TRƯỜNG		SỐ HIỆU BẢN VẼ: N° 2507CD -CTĐĐ-III-Đ7-PQ - 13	
 TRUNG TÂM CHÍNH SÁCH VÀ KỸ THUẬT PHÒNG, CHỐNG THIÊN TAI ĐỊA CHỈ: SỐ 54 NGÕ 102, TRƯỜNG CHINH, KIM LIÊN, HÀ NỘI WEBSITE: WWW.DMPTC.GOV.VN; EMAIL: TRUNGAMPCT@VNDMA.GOV.VN ĐIỆN THOẠI: 024.32151013; FAX: 024.37336647	PHÒNG QUẢN LÝ ĐÊ ĐIỀU VÀ PCTT	PHÒNG KTCTĐĐ	CHỦ NHIỆM CT	CHỦ TRÌ THIẾT KẾ	THIẾT KẾ		SƠ HỌA MẶT BẰNG PHÁT QUANG		
	 NGUYỄN PHƯƠNG NAM	 NGUYỄN THÀNH KIÊN	 MAI THỊ THANH NGA	 TRẦN ĐỨC HUNG	 LÊ TIẾN CƯỜNG	 TẶNG VĂN VƯƠNG			HOÀN THÀNH: 2025

SƠ HỌA MẶT BẰNG PHÁT QUANG

CỤC QUẢN LÝ ĐỀ ĐIỀU VÀ TCTH
PHÒNG QUẢN LÝ ĐỀ ĐIỀU

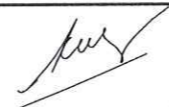
THẨM ĐỊNH
Theo Văn bản số... 324.../BC-QLDD
ngày 30 tháng 9 năm 2025





CHỦ ĐẦU TƯ  CHI CỤC QUẢN LÝ TÀI NGUYÊN NƯỚC VÀ PHÒNG CHỐNG THIÊN TAI	DỰ ÁN: DUY TU BẢO DƯỠNG ĐỀ ĐIỀU NĂM 2025, THÀNH PHỐ HẢI PHÒNG HẠNG MỤC: CHÍNH TRANG, PHÁT QUANG MÃI ĐỀ ĐOẠN TỪ K0+000 ĐẾN K14+500 ĐỀ HỮU LẠCH TRAY, XÃ AN TRƯỜNG					GIAI ĐOẠN : BÁO CÁO KINH TẾ KỸ THUẬT	NĂM: 2025					
	TRUNG TÂM CHÍNH SÁCH VÀ KỸ THUẬT PHÒNG, CHỐNG THIÊN TAI ĐỊA CHỈ: SỐ 54 NGÕ 102, TRƯỜNG CHINH, KIM LIÊN, HÀ NỘI WEBSITE: WWW.DMPTC.GOV.VN; EMAIL: TRUNGAMPCT@VNDMA.GOV.VN ĐIỆN THOẠI: 024.32151013; FAX: 024.37336647					PHÒNG KTCĐĐ  NGUYỄN THÀNH KIÊN	CHỦ NHIỆM CT  MAI THỊ THANH NGA	CHỦ TRÌ THIẾT KẾ  TRẦN ĐỨC HƯNG	THIẾT KẾ  LÊ TIẾN CƯỜNG	 TĂNG VĂN VƯƠNG	SỐ HIỆU BẢN VẼ: N° 2507CĐ -CTĐĐ-III-Đ7-PQ - 14	SƠ HỌA MẶT BẰNG PHÁT QUANG

SƠ HỌA MẶT BẰNG PHÁT QUANG

CỤC QUẢN LÝ ĐỀ ĐIỀU VÀ PCTT
PHÒNG QUẢN LÝ ĐỀ ĐIỀU

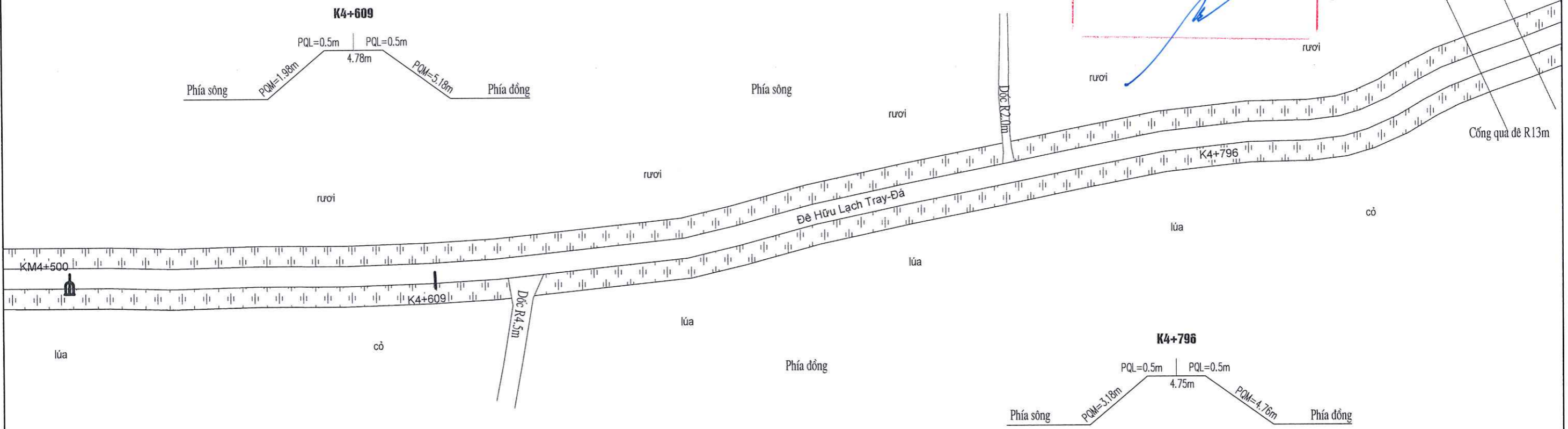





THẨM ĐỊNH
Theo Văn bản số 324/BC-QLDD
ngày 30 tháng 9 năm 2025

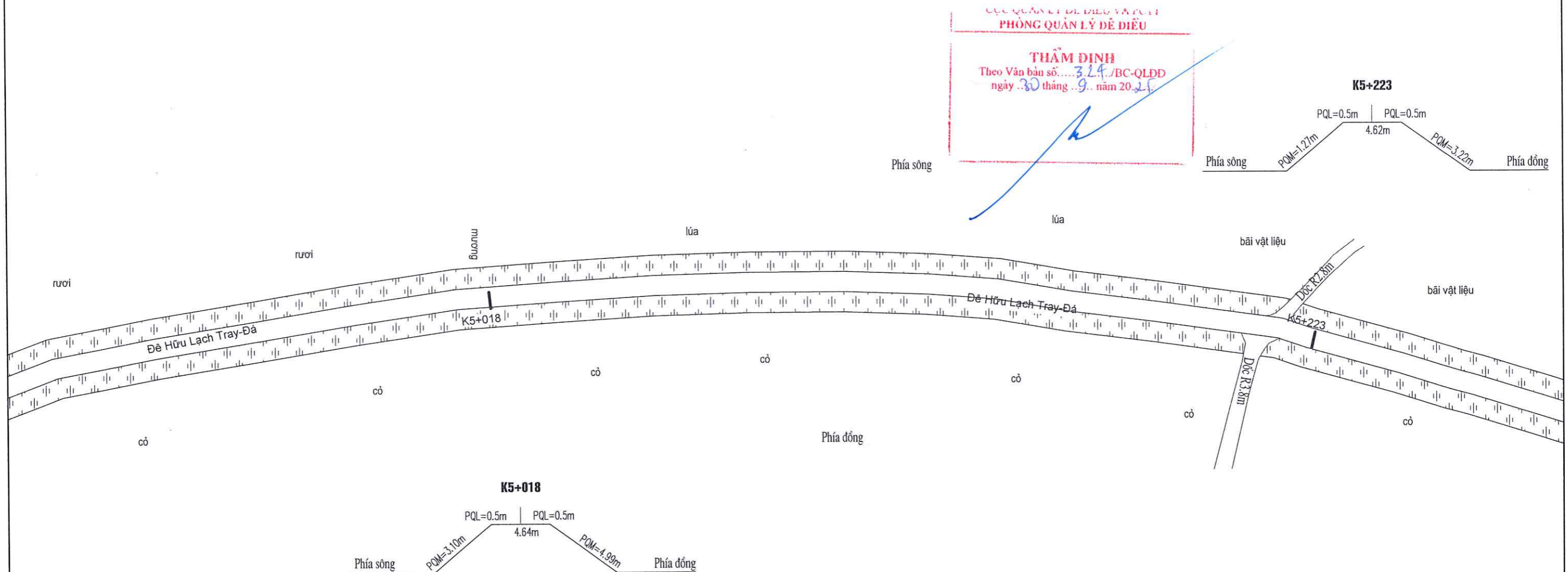

CHỦ ĐẦU TƯ	CHI CỤC QUẢN LÝ TÀI NGUYÊN NƯỚC VÀ PHÒNG CHỐNG THIÊN TAI		DỰ ÁN: DUY TU BẢO DƯỠNG ĐỀ ĐIỀU NĂM 2025, THÀNH PHỐ HẢI PHÒNG				GIAI ĐOẠN : BẢO CÁO KINH TẾ KỸ THUẬT	NĂM: 2025
			HẠNG MỤC: CHÍNH TRANG, PHÁT QUANG MÃI ĐỀ ĐOẠN TỪ K0+000 ĐẾN K14+500 ĐỀ HỮU LẠCH TRAY, XÃ AN TRƯỜNG				SỐ HIỆU BẢN VẼ: N° 2507CĐ -CTĐĐ-III-D7-PQ - 15	
	TRUNG TÂM CHÍNH SÁCH VÀ KỸ THUẬT PHÒNG, CHỐNG THIÊN TAI ĐỊA CHỈ: SỐ 54 NGÕ 102, TRƯỜNG CHINH, KIM LIÊN, HAI LƯƠNG, HẢI PHÒNG, CHÔNG THIÊN TAI WEBSITE: WWW.DMPTC.GOV.VN; EMAIL: TRUNGAMPCTT@VNDMA.GOV.VN ĐIỆN THOẠI: 024.32151013; FAX: 024.37336647		TRUNG TÂM CHÍNH SÁCH VÀ KỸ THUẬT PHÒNG, CHỐNG THIÊN TAI PHÒNG KTCTĐĐ	CHỦ NHIỆM CT NGUYỄN PHƯƠNG NAM	CHỦ TRÌ THIẾT KẾ MAI THỊ THANH NGÀ	THIẾT KẾ TRẦN ĐỨC HÙNG LÊ TIẾN CƯỜNG TĂNG VĂN VƯƠNG		SƠ HỌA MẶT BẰNG PHÁT QUANG HOÀN THÀNH: 2025
			NGUYỄN THÀNH KIẾN	NGUYỄN PHƯƠNG NAM	TRẦN ĐỨC HÙNG	LÊ TIẾN CƯỜNG TĂNG VĂN VƯƠNG		

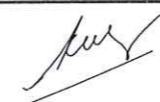
SƠ HỌA MẶT BẰNG PHÁT QUANG





CHỦ ĐẦU TƯ	CHI CỤC QUẢN LÝ TÀI NGUYÊN NƯỚC VÀ PHÒNG CHỐNG THIÊN TAI	DỰ ÁN: DUY TU BẢO DƯỠNG ĐỀ ĐIỀU NĂM 2025, THÀNH PHỐ HẢI PHÒNG					GIAI ĐOẠN : BÁO CÁO KINH TẾ KỸ THUẬT	NĂM: 2025
		HẠNG MỤC: CHỈNH TRANG, PHÁT QUANG MÁI ĐÈ ĐOẠN TỪ K0+000 ĐẾN K14+500 ĐÈ HỮU LẠCH TRAY, XÃ AN TRƯỜNG					SỐ HIỆU BẢN VẼ: N° 2507CĐ -CTĐĐ-III-Đ7-PQ - 16	
 TRUNG TÂM CHÍNH SÁCH VÀ KỸ THUẬT PHÒNG, CHỐNG THIÊN TAI ĐỊA CHỈ: SỐ 54 NGÕ 102, TRƯỜNG CHINH, KIM LIÊN, HÀ NỘI WEBSITE: WWW.DMPTC.GOV.VN; EMAIL: TRUNGTAAMPCTT@VNDMA.GOV.VN ĐIỆN THOẠI: 024.32151013; FAX: 024.37336647	TRUNG TÂM CHÍNH SÁCH VÀ KỸ THUẬT PHÒNG, CHỐNG THIÊN TAI PHÒNG CHỐNG THIÊN TAI	PHÒNG KCTCĐĐ	CHỦ NHIỆM CT	CHỦ TRÌ THIẾT KẾ	THIẾT KẾ			
	 NGUYỄN PHƯƠNG NAM	 NGUYỄN THÀNH KIẾN	Nga MAI THỊ THANH NGA	 TRẦN ĐỨC HUNG	 LÊ TIẾN CƯỜNG	 TẶNG VĂN VƯƠNG	SƠ HỌA MẶT BẰNG PHÁT QUANG	
							HOÀN THÀNH: 2025	

SƠ HỌA MẶT BẰNG PHÁT QUANG

CỤC QUẢN LÝ ĐỀ ĐIỀU VÀ PCTT
PHÒNG QUẢN LÝ ĐỀ ĐIỀU

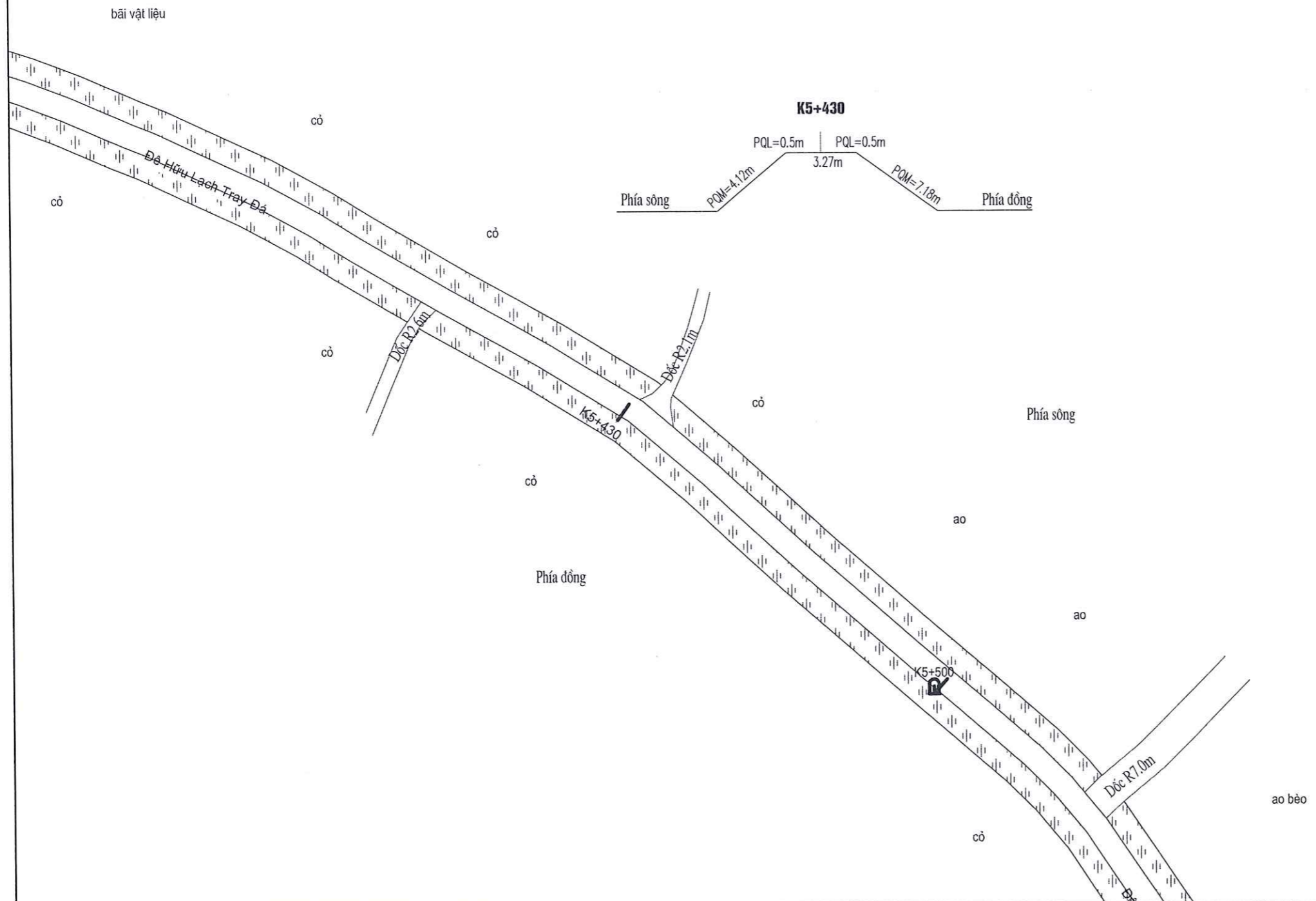
THẨM ĐỊNH
Theo Văn bản số...*324*.../BC-QLDD
ngày *30* tháng *9* năm 20...*25*



CHỦ ĐẦU TƯ	CHI CỤC QUẢN LÝ TÀI NGUYÊN NƯỚC VÀ PHÒNG CHỐNG THIÊN TAI		DỰ ÁN: DUY TU BẢO DƯỠNG ĐỀ ĐIỀU NĂM 2025, THÀNH PHỐ HẢI PHÒNG				GIAI ĐOẠN : BÁO CÁO KINH TẾ KỸ THUẬT	NĂM: 2025
			HANG MỤC CHÍNH TRẠNG, PHÁT QUANG MÁI ĐÈ ĐOẠN TỪ K0+000 ĐẾN K14+500 ĐỀ HỮU LẠCH TRAY, XÃ AN TRƯỜNG				SỐ HIỆU BẢN VẼ: N° 2507CĐ -CTĐĐ-III-Đ7-PQ - 17	
 TRUNG TÂM CHÍNH SÁCH VÀ KỸ THUẬT PHÒNG, CHỐNG THIÊN TAI ĐỊA CHỈ: SỐ 54 NGÕ 102, TRƯỜNG CHINH, KIM LIÊN, HÀ NỘI WEBSITE: WWW.DMPTC.GOV.VN; EMAIL: TRUNGTAMPCTT@VNDMA.GOV.VN ĐIỆN THOẠI: 024.32151013; FAX: 024.37336647	CHINH SÁCH VÀ KỸ THUẬT PHÒNG, CHỐNG THIÊN TAI NGUYỄN PHƯƠNG NAM	PHÒNG KTCĐĐ NGUYỄN THÀNH KIẾN	CHỦ NHIỆM CT MAI THỊ THANH NGA	CHỦ TRÌ THIẾT KẾ TRẦN ĐỨC HÙNG	THIẾT KẾ LÊ TIẾN CƯỜNG TĂNG VĂN VƯƠNG		SƠ HỌA MẶT BẰNG PHÁT QUANG	

SƠ HỌA MẶT BẰNG PHÁT QUANG

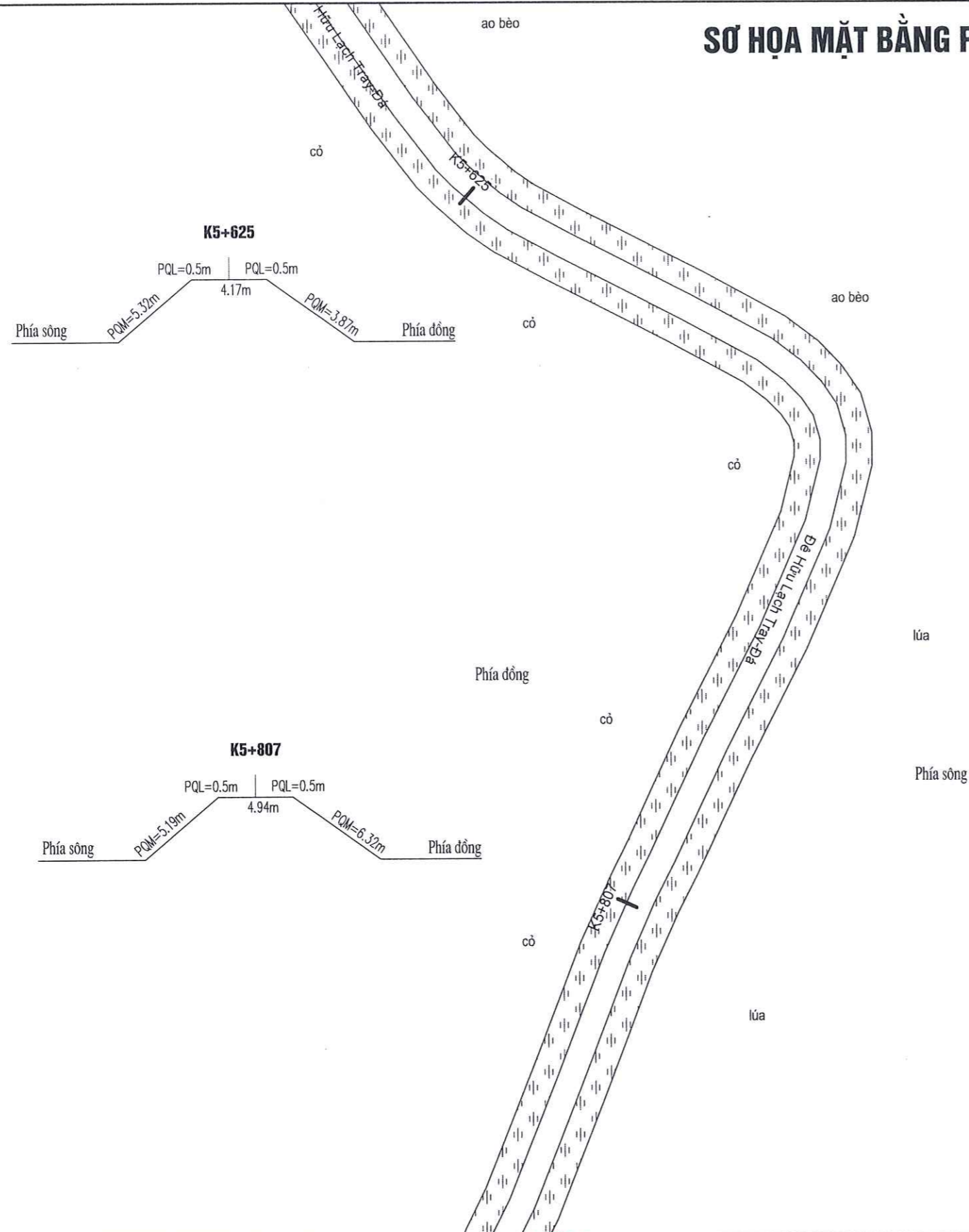

CỤC QUẢN LÝ ĐỀ ĐIỀU VÀ TCTT
PHÒNG QUẢN LÝ ĐỀ ĐIỀU

THẨM ĐỊNH
Theo Văn bản số... 324.../BC-QLDD
ngày 30 tháng 9 năm 2025

CHỦ ĐẦU TƯ	CHI CỤC QUẢN LÝ TÀI NGUYÊN NƯỚC VÀ PHÒNG CHỐNG THIÊN TAI		DỰ ÁN: DUY TU BẢO DƯỠNG ĐỀ ĐIỀU NĂM 2025, THÀNH PHỐ HẢI PHÒNG				GIAI ĐOẠN : BÁO CÁO KINH TẾ KỸ THUẬT	NĂM: 2025
	TRUNG TÂM CHÍNH SÁCH VÀ KỸ THUẬT PHÒNG, CHỐNG THIÊN TAI		HẠNG MỤC: CHỈNH TRANG, PHÁT QUANG MÃI ĐỀ ĐOẠN TỪ K0+000 ĐẾN K14+500 ĐỀ HỮU LẠCH TRAY, XÃ AN TRƯỜNG				SỐ HIỆU BẢN VẼ: N° 2507CĐ -CTĐĐ-III-Đ7-PQ - 18	
 TRUNG TÂM CHÍNH SÁCH VÀ KỸ THUẬT PHÒNG, CHỐNG THIÊN TAI ĐỊA CHỈ: SỐ 54 NGÕ 102, TRƯỜNG CHINH, KIM LIÊN, HÀ NỘI WEBSITE: WWW.DMPTC.GOV.VN; EMAIL: TRUNGAMPCTT@VNDMA.GOV.VN ĐIỆN THOẠI: 024.32151013; FAX: 024.37336647	PHÒNG KTCTĐĐ	CHỦ NHIỆM CT	CHỦ TRÌ THIẾT KẾ	THIẾT KẾ		SƠ HỌA MẶT BẰNG PHÁT QUANG		
	NGUYỄN PHƯƠNG NAM	NGUYỄN THÀNH KIÊN	MAI THỊ THANH NGÀ	TRẦN ĐỨC HÙNG	LÊ TIẾN CƯỜNG			TẶNG VĂN VƯƠNG



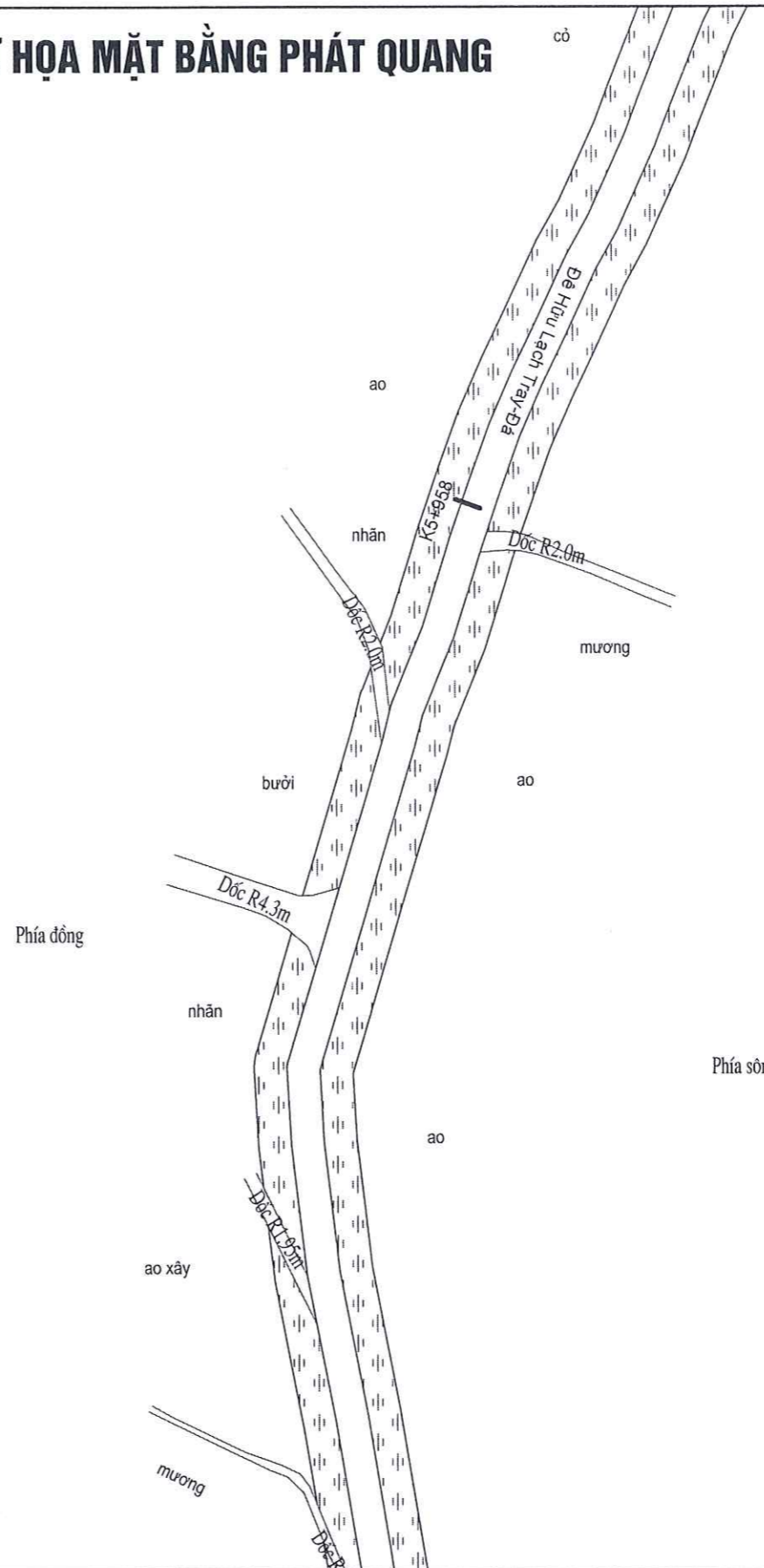



SƠ HỌA MẶT BẰNG PHÁT QUANG

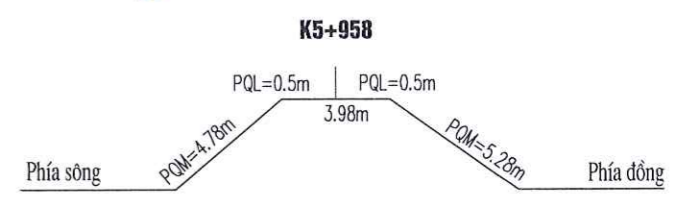

CỤC QUẢN LÝ ĐÊ ĐIỀU VÀ PCTT
PHÒNG QUẢN LÝ ĐÊ ĐIỀU

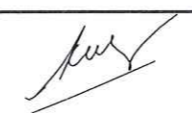
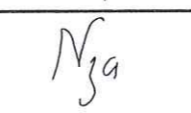
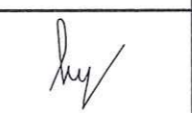
THẨM ĐỊNH
Theo Vập bản số... 3.24./BC-QLDD
ngày 30 tháng 9 năm 2025.

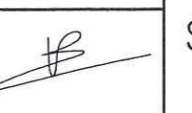

CHỦ ĐẦU TƯ	CHI CỤC QUẢN LÝ TÀI NGUYÊN NƯỚC VÀ PHÒNG CHỐNG THIÊN TAI		DỰ ÁN: DUY TU BẢO DƯỠNG ĐÊ ĐIỀU NĂM 2025, THÀNH PHỐ HẢI PHÒNG				GIAI ĐOẠN : BÁO CÁO KINH TẾ KỸ THUẬT	NĂM: 2025
			HẠNG MỤC: CHỈNH TRANG, PHÁT QUANG MÁI ĐÊ ĐOẠN TỪ K0+000 ĐẾN K14+500 ĐÊ HỮU LẠCH TRAY, XÃ AN TRƯỜNG				SỐ HIỆU BẢN VẼ: N° 2507CĐ -CTĐĐ-III-D7-PQ - 19	
 TRUNG TÂM CHÍNH SÁCH VÀ KỸ THUẬT PHÒNG, CHỐNG THIÊN TAI ĐỊA CHỈ: SỐ 54 NGÕ 102, TRƯỜNG CHINH, KIM LIÊN, HÀ NỘI WEBSITE: WWW.DMPTC.GOV.VN; EMAIL: TRUNGAMPCTT@VNDMA.GOV.VN ĐIỆN THOẠI: 024.32151013; FAX: 024.37336647		PHÒNG KCTĐĐ	CHỦ NHIỆM CT	CHỦ TRÌ THIẾT KẾ	THIẾT KẾ			
		 NGUYỄN PHƯƠNG NAM	 NGUYỄN THÀNH KIẾN	 MAI THỊ THANH NGA	 TRẦN ĐỨC HƯNG	 LÊ TIẾN CƯỜNG	 TĂNG VĂN VƯƠNG	SƠ HỌA MẶT BẰNG PHÁT QUANG
							HOÀN THÀNH: 2025	

SƠ HỌA MẶT BẰNG PHÁT QUANG

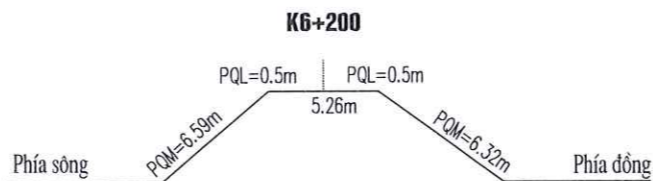
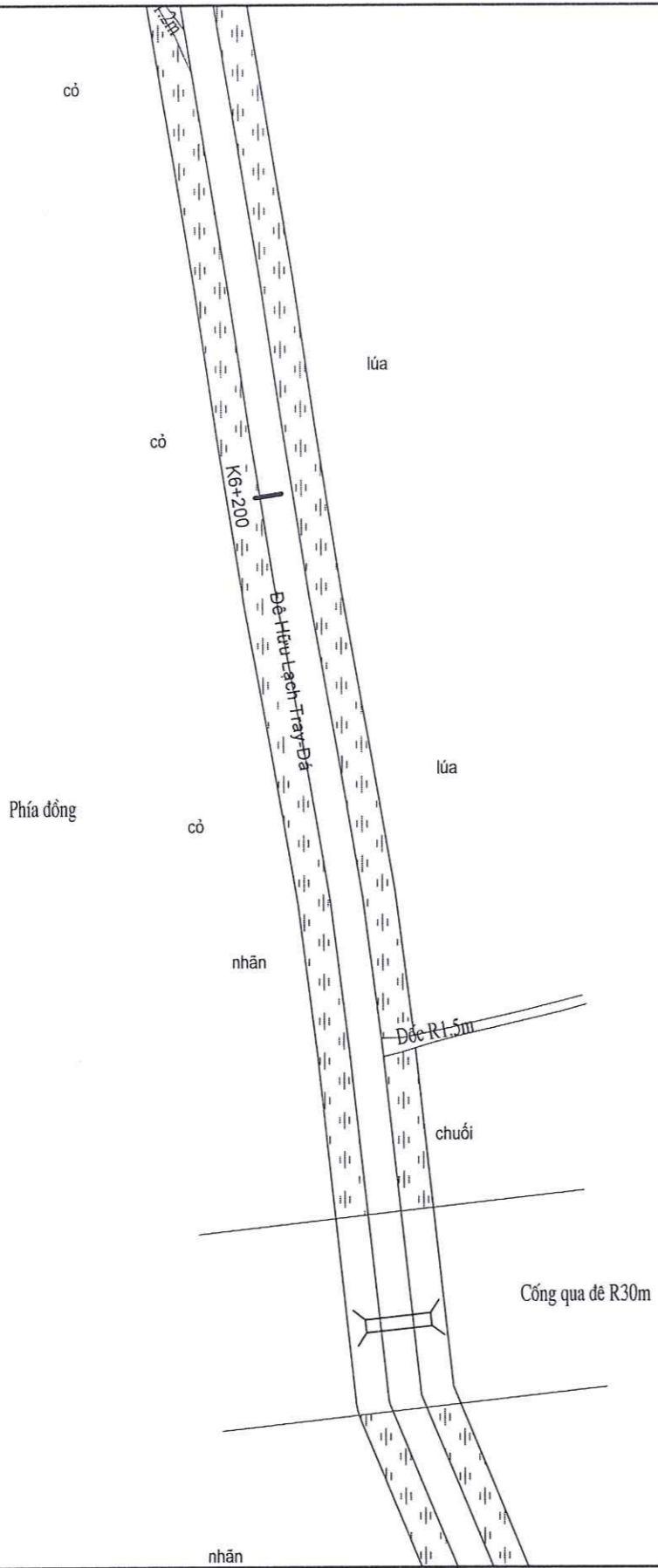

CỤC QUẢN LÝ ĐỀ ĐIỀU VÀ PCTT
PHÒNG QUẢN LÝ ĐỀ ĐIỀU

THẨM ĐỊNH
Theo Văn bản số: 324/BC-QLDD
ngày 30 tháng 9 năm 2025

[Handwritten signature]

CHỦ ĐẦU TƯ	CHI CỤC QUẢN LÝ TÀI NGUYÊN NƯỚC VÀ PHÒNG CHỐNG THIÊN TAI					DỰ ÁN: DUY TU BẢO DƯỠNG ĐỀ ĐIỀU NĂM 2025, THÀNH PHỐ HẢI PHÒNG		GIAI ĐOẠN : BÁO CÁO KINH TẾ KỸ THUẬT	NĂM: 2025
	TRUNG TÂM CHÍNH SÁCH VÀ KỸ THUẬT PHÒNG, CHỐNG THIÊN TAI					HẠNG MỤC: CHÍNH TRANG, PHÁT QUANG MÃI ĐỀ ĐOẠN TỪ K0+000 ĐẾN K14+500 ĐỀ HỮU LẠCH TRAY, XÃ AN TRƯỜNG		SỐ HIỆU BẢN VẼ: N° 2507CĐ -CTĐĐ-III-D7-PQ - 20	
 TRUNG TÂM CHÍNH SÁCH VÀ KỸ THUẬT PHÒNG, CHỐNG THIÊN TAI ĐỊA CHỈ: SỐ 54 NGÕ 102, TRƯỜNG CHINH, KIM LIÊN, HÀ NỘI. WEBSITE: WWW.DMPTC.GOV.VN; EMAIL: TRUNGAMPCTT@VNDMA.GOV.VN ĐIỆN THOẠI: 024.32151013; FAX: 024.37336647	PHÒNG KTCTĐĐ NGUYỄN PHƯƠNG NAM		CHỦ NHIỆM CT MAI THỊ THANH NGA		CHỦ TRÌ THIẾT KẾ TRẦN ĐỨC HÙNG		THIẾT KẾ LÊ TIẾN CƯỜNG TĂNG VĂN VƯƠNG		SƠ HỌA MẶT BẰNG PHÁT QUANG
	PHÒNG CHỐNG THIÊN TAI NGUYỄN THÀNH KIÊN		PHÒNG CHỐNG THIÊN TAI NGUYỄN THÀNH KIÊN		PHÒNG CHỐNG THIÊN TAI NGUYỄN THÀNH KIÊN		PHÒNG CHỐNG THIÊN TAI NGUYỄN THÀNH KIÊN		

SƠ HỌA MẶT BẰNG PHÁT QUANG

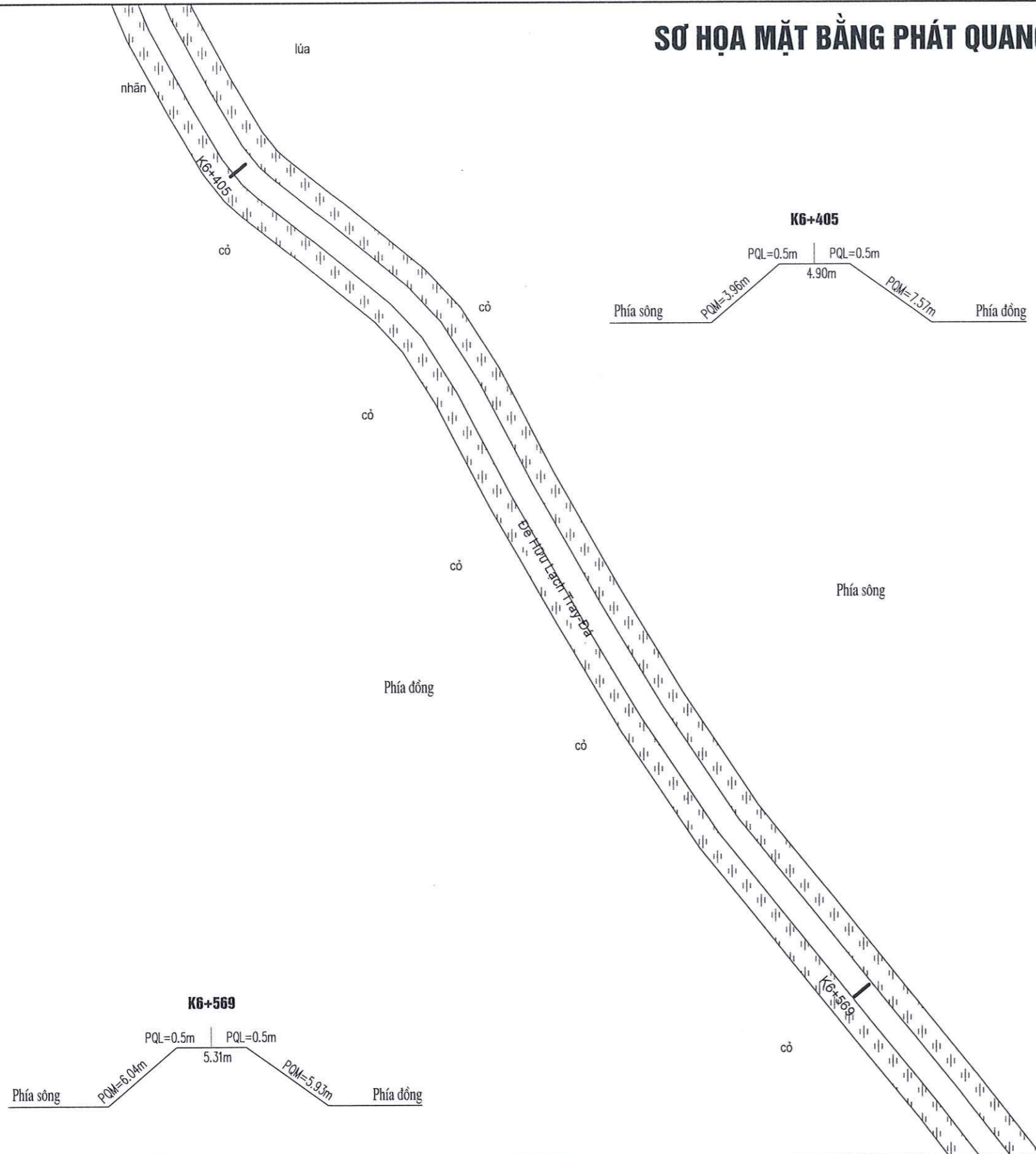

CỤC QUẢN LÝ ĐỀ ĐIỀU VÀ PCTT
PHÒNG QUẢN LÝ ĐỀ ĐIỀU

THẨM ĐỊNH
Theo Văn bản số...324.../BC-QLDD
ngày 30 tháng 9 năm 2025

CHỦ ĐẦU TƯ	CHI CỤC QUẢN LÝ TÀI NGUYÊN NƯỚC VÀ PHÒNG CHỐNG THIÊN TAI				DỰ ÁN: DUY TU BẢO DƯỠNG ĐỀ ĐIỀU NĂM 2025, THÀNH PHỐ HẢI PHÒNG		GIAI ĐOẠN : BÁO CÁO KINH TẾ KỸ THUẬT	NĂM: 2025
	TRUNG TÂM CHÍNH SÁCH VÀ KỸ THUẬT PHÒNG, CHỐNG THIÊN TAI				HANG MỤC CHÍNH TRẠNG, PHÁT QUANG MÃI ĐỀ ĐOẠN TỪ K0+000 ĐẾN K14+500 ĐỀ HỮU LẠCH TRAY, XÃ AN TRƯỜNG		SỐ HIỆU BẢN VẼ: N° 2507CĐ -CTĐĐ-III-D7-PQ - 21	
 DMPTC TRUNG TÂM CHÍNH SÁCH VÀ KỸ THUẬT PHÒNG, CHỐNG THIÊN TAI ĐỊA CHỈ: SỐ 54 NGÕ 102, TRƯỜNG CHINH, KIM LIÊN, HÀ NỘI WEBSITE: WWW.DMPTC.GOV.VN; EMAIL: TRUNGAMPCTT@VNDMA.GOV.VN ĐIỆN THOẠI: 024.32151013; FAX: 024.37336647	PHÒNG KTCTĐĐ CHỦ NHIỆM CT CHỦ TRÌ THIẾT KẾ THIẾT KẾ		NGUYỄN PHƯƠNG NAM NGUYỄN THÀNH KIÊN MAI THỊ THANH NGA TRẦN ĐỨC HÙNG LÊ TIẾN CƯỜNG TĂNG VĂN VƯƠNG		SƠ HỌA MẶT BẰNG PHÁT QUANG		HOÀN THÀNH: 2025	
	(Red stamp: HANG MỤC CHÍNH TRẠNG, PHÁT QUANG MÃI ĐỀ ĐOẠN TỪ K0+000 ĐẾN K14+500 ĐỀ HỮU LẠCH TRAY, XÃ AN TRƯỜNG)							

SƠ HỌA MẶT BẰNG PHÁT QUANG

CỤC QUẢN LÝ ĐỀ ĐIỀU VÀ PCTT
PHÒNG QUẢN LÝ ĐỀ ĐIỀU

THẨM ĐỊNH
Theo Văn bản số.../BC-QLDD
ngày... tháng... năm 2021.

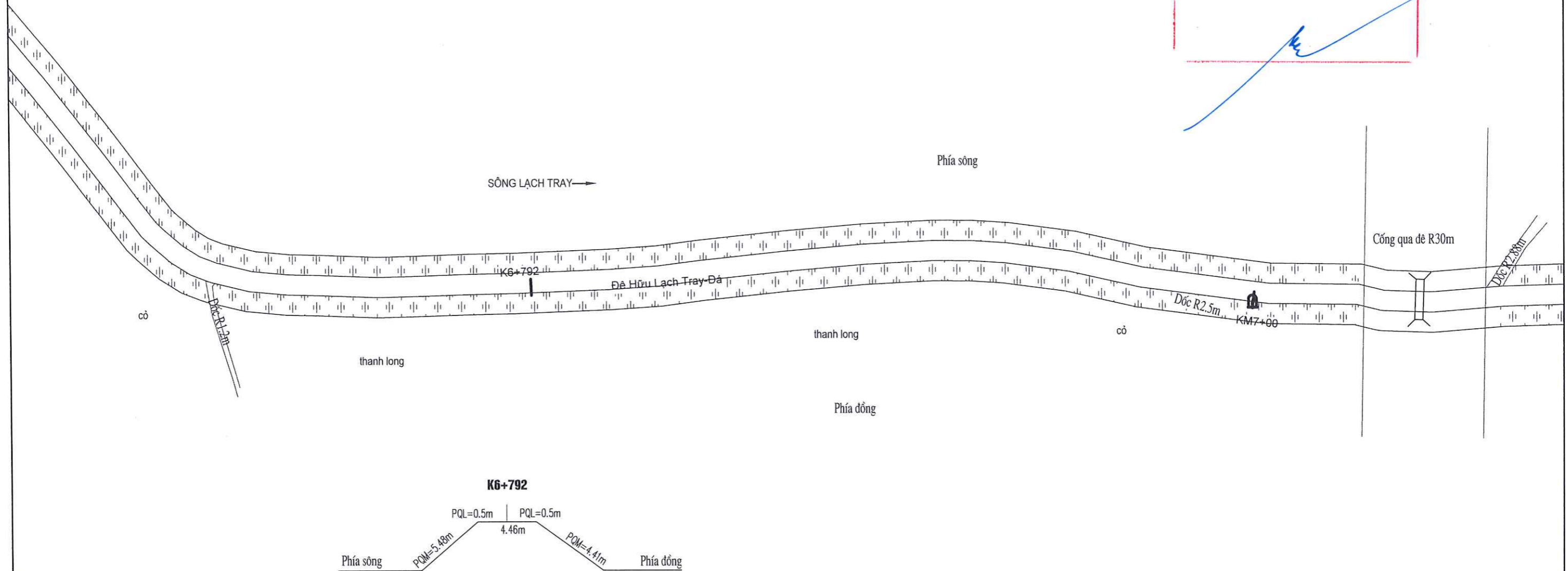

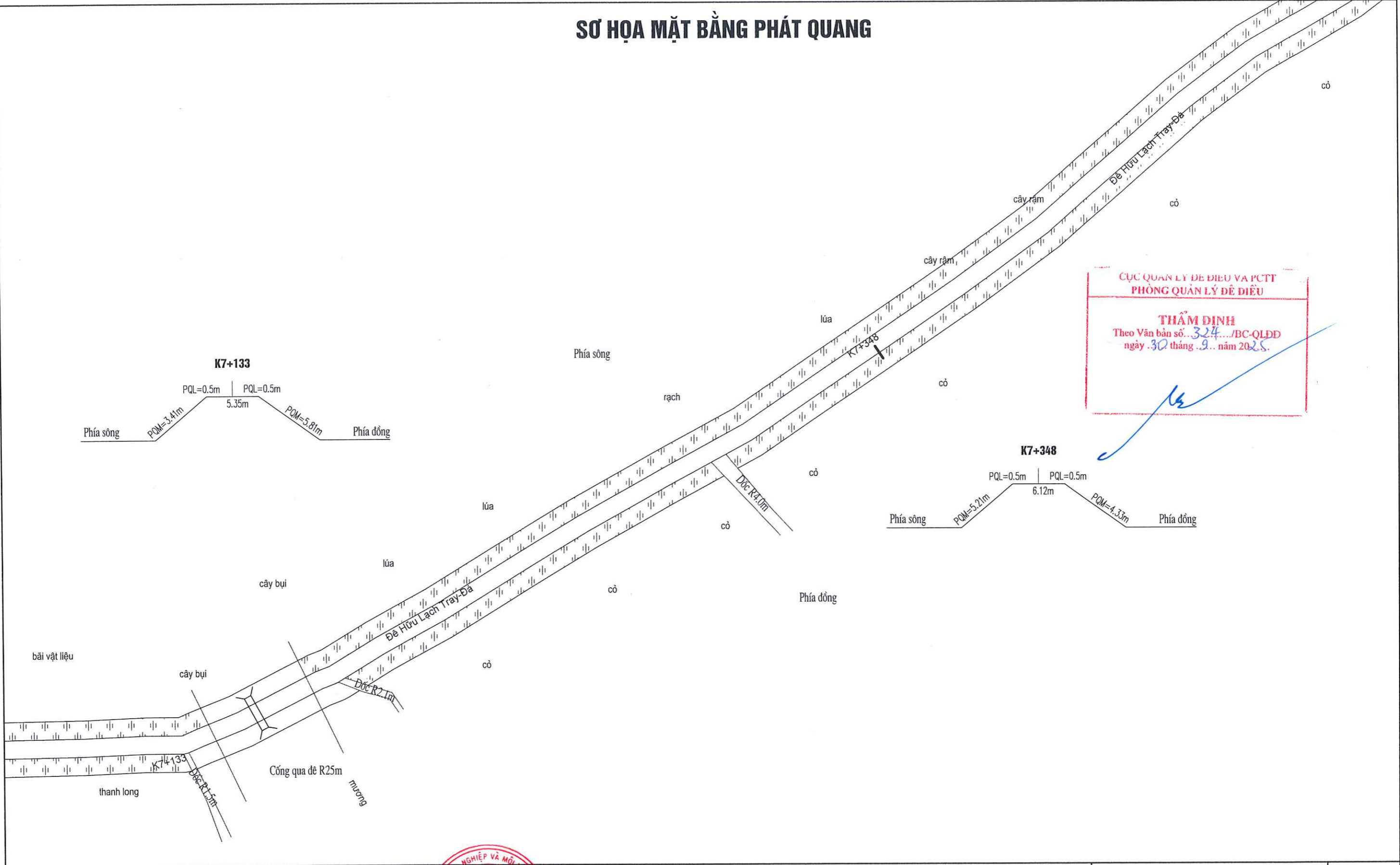

CHỦ ĐẦU TƯ	CHI CỤC QUẢN LÝ TÀI NGUYÊN NƯỚC VÀ PHÒNG CHỐNG THIÊN TAI	DỰ ÁN: DUY TU BẢO DƯỠNG ĐỀ ĐIỀU NĂM 2025, THÀNH PHỐ HẢI PHÒNG					GIẢI ĐOẠN : BÁO CÁO KINH TẾ KỸ THUẬT	NĂM: 2025
		HẠNG MỤC: CHỈNH TRANG, PHÁT QUANG MÁI ĐÈ ĐOẠN TỪ K0+000 ĐẾN K14+500 ĐÈ HỮU LẠCH TRAY, XÃ AN TRƯỜNG					SỐ HIỆU BẢN VẼ: N° 2507CĐ -CTĐĐ-III-Đ7-PQ - 22	
 TRUNG TÂM CHÍNH SÁCH VÀ KỸ THUẬT PHÒNG, CHỐNG THIÊN TAI ĐỊA CHỈ: SỐ 54 NGÕ 102, TRƯỜNG CHINH, KIM LIÊN, HÀ NỘI WEBSITE: WWW.DMPTC.GOV.VN; EMAIL: TRUNGAMPCTT@VNDMA.GOV.VN ĐIỆN THOẠI: 024.32151013; FAX: 024.37336647		PHÒNG KCT&Đ	CHỦ NHIỆM CT	CHỦ TRÌ THIẾT KẾ	THIẾT KẾ		SƠ HỌA MẶT BẰNG PHÁT QUANG	HOÀN THÀNH: 2025
		 NGUYỄN PHƯƠNG NAM	 MAI THỊ THANH NGÀ	 TRẦN ĐỨC HÙNG	 LÊ TIẾN CƯỜNG	 TẶNG VĂN VƯƠNG		

SƠ HỌA MẶT BẰNG PHÁT QUANG



CỤC QUẢN LÝ ĐÊ ĐIỀU VÀ PCTT
PHÒNG QUẢN LÝ ĐÊ ĐIỀU

THẨM ĐỊNH
Theo Văn bản số... 324.../BC-QLDD
ngày 30 tháng 9 năm 2025.

CHỦ ĐẦU TƯ	CHI CỤC QUẢN LÝ TÀI NGUYÊN NƯỚC VÀ PHÒNG CHỐNG THIÊN TAI					DỰ ÁN: DUY TU BẢO DƯỠNG ĐÊ ĐIỀU NĂM 2025, THÀNH PHỐ HẢI PHÒNG		GIAI ĐOẠN : BÁO CÁO KINH TẾ KỸ THUẬT	NĂM: 2025
	TRUNG TÂM CHÍNH SÁCH VÀ KỸ THUẬT PHÒNG, CHỐNG THIÊN TAI					HANG MỤC: CHÍNH TRANG, PHÁT QUANG MÃI ĐÊ ĐOẠN TỪ K0+000 ĐẾN K14+500 ĐÊ HỮU LẠCH TRAY, XÃ AN TRƯỜNG		SỐ HIỆU BẢN VẼ: N° 2507CĐ -CTĐĐ-III-D7-PQ - 23	
 TRUNG TÂM CHÍNH SÁCH VÀ KỸ THUẬT PHÒNG, CHỐNG THIÊN TAI ĐỊA CHỈ: SỐ 54 NGÕ 102, TRƯỜNG CHINH, KIM LIÊN, HÀ NỘI WEBSITE: WWW.DMPTC.GOV.VN; EMAIL: TRUNGAMPCTT@VNDMA.GOV.VN ĐIỆN THOẠI: 024.32151013; FAX: 024.37336647	 PHÒNG CHỐNG THIÊN TAI		PHÒNG KTCTĐĐ	CHỦ NHIỆM CT	CHỦ TRÌ THIẾT KẾ	THIẾT KẾ		SƠ HỌA MẶT BẰNG PHÁT QUANG	
	NGUYỄN PHƯƠNG NAM	NGUYỄN THÀNH KIÊN	MAI THỊ THANH NGA	TRẦN ĐỨC HÙNG	LÊ TIẾN CƯỜNG	TẶNG VĂN VƯƠNG	HOÀN THÀNH: 2025		

SƠ HỌA MẶT BẰNG PHÁT QUANG

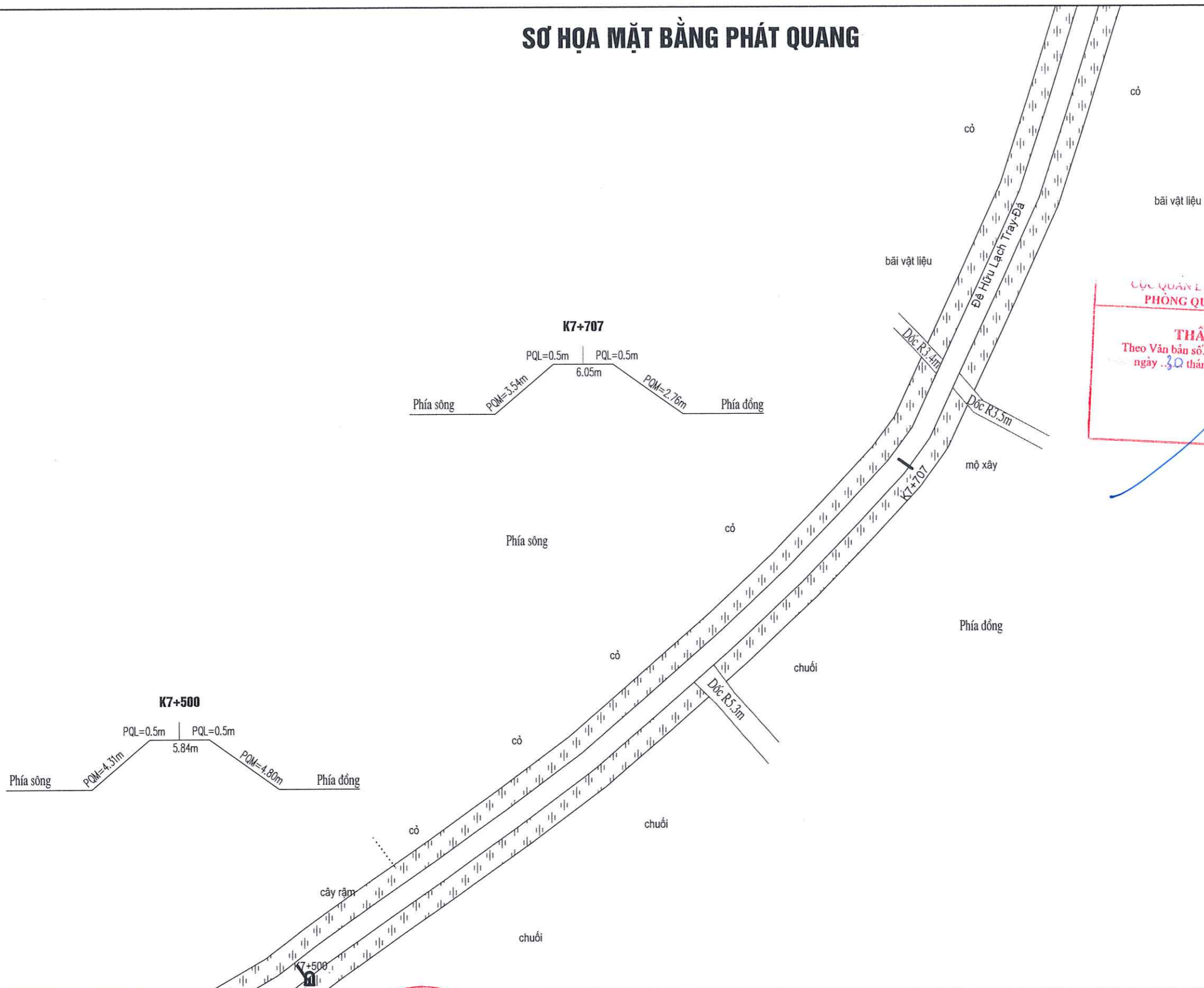

CỤC QUẢN LÝ ĐÈ ĐIỀU VÀ PCTT
PHÒNG QUẢN LÝ ĐÈ ĐIỀU
THẨM ĐỊNH
 Theo Văn bản số.../BC-QLDD
 ngày... tháng... năm 20...

CHỦ ĐẦU TƯ	CHI CỤC QUẢN LÝ TÀI NGUYÊN NƯỚC VÀ PHÒNG CHỐNG THIÊN TAI	DỰ ÁN: DUY TU BẢO DƯỠNG ĐÈ ĐIỀU NĂM 2025, THÀNH PHỐ HẢI PHÒNG THÀNH MỤC CHÍNH TRẠNG, PHÁT QUANG MÃI ĐÈ ĐOẠN TỪ K0+000 ĐẾN K14+500 ĐÈ HỮU LẠCH TRAY, XÃ AN TRƯỜNG					GIAI ĐOẠN : BÁO CÁO KINH TẾ KỸ THUẬT	NĂM: 2025
	SỐ HIỆU BẢN VẼ: N° 2507CĐ -CTĐĐ-III-Đ7-PQ - 24							
 DMPTC <small>TRUNG TÂM CHÍNH SÁCH VÀ KỸ THUẬT</small>	TRUNG TÂM CHÍNH SÁCH VÀ KỸ THUẬT PHÒNG, CHỐNG THIÊN TAI ĐỊA CHỈ: SỐ 54 NGÕ 102, TRƯỜNG CHINH, KIM LIÊN, HÀ NỘI WEBSITE: WWW.DMPTC.GOV.VN; EMAIL: TRUNGTAAMPCTT@VNDMA.GOV.VN ĐIỆN THOẠI: 024.32151013; FAX: 024.37336647	PHÒNG KTCTĐĐ	CHỦ NHIỆM CT	CHỦ TRÌ THIẾT KẾ	THIẾT KẾ			
		NGUYỄN PHƯƠNG NAM	NGUYỄN THÀNH KIẾN	MAI THỊ THANH NGÀ	TRẦN ĐỨC HÙNG	LÊ TIẾN CƯỜNG	TẶNG VĂN VƯƠNG	HOÀN THÀNH: 2025



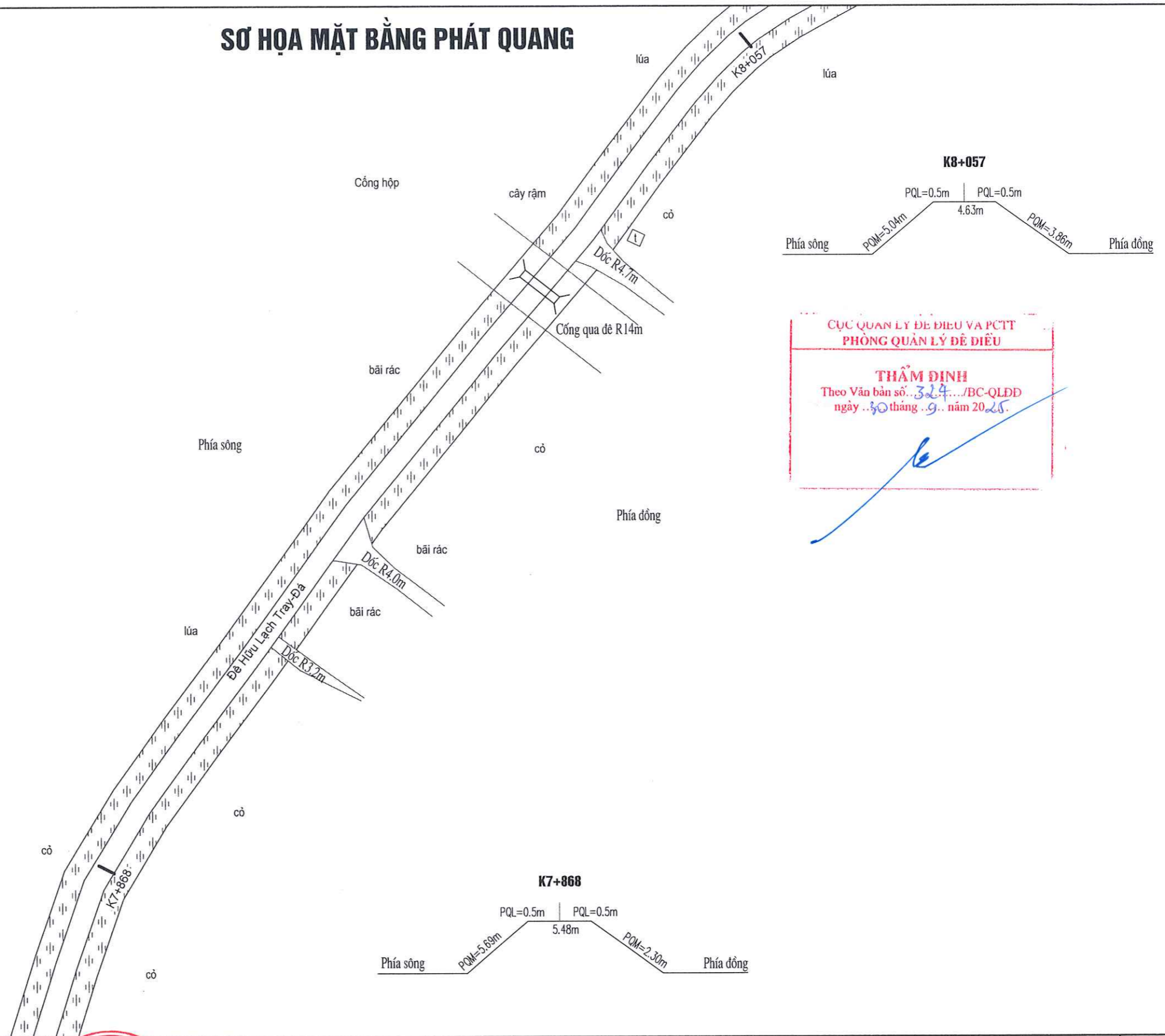

SƠ HỌA MẶT BẰNG PHÁT QUANG

SƠ HỌA MẶT BẰNG PHÁT QUANG

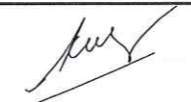
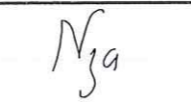
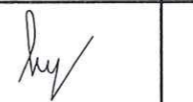

CỤC QUẢN LÝ ĐỀ ĐIỀU VÀ PCTT
PHÒNG QUẢN LÝ ĐỀ ĐIỀU

THẨM ĐỊNH
Theo Văn bản số: 324.../BC-QLDD
ngày 30 tháng 9 năm 2025

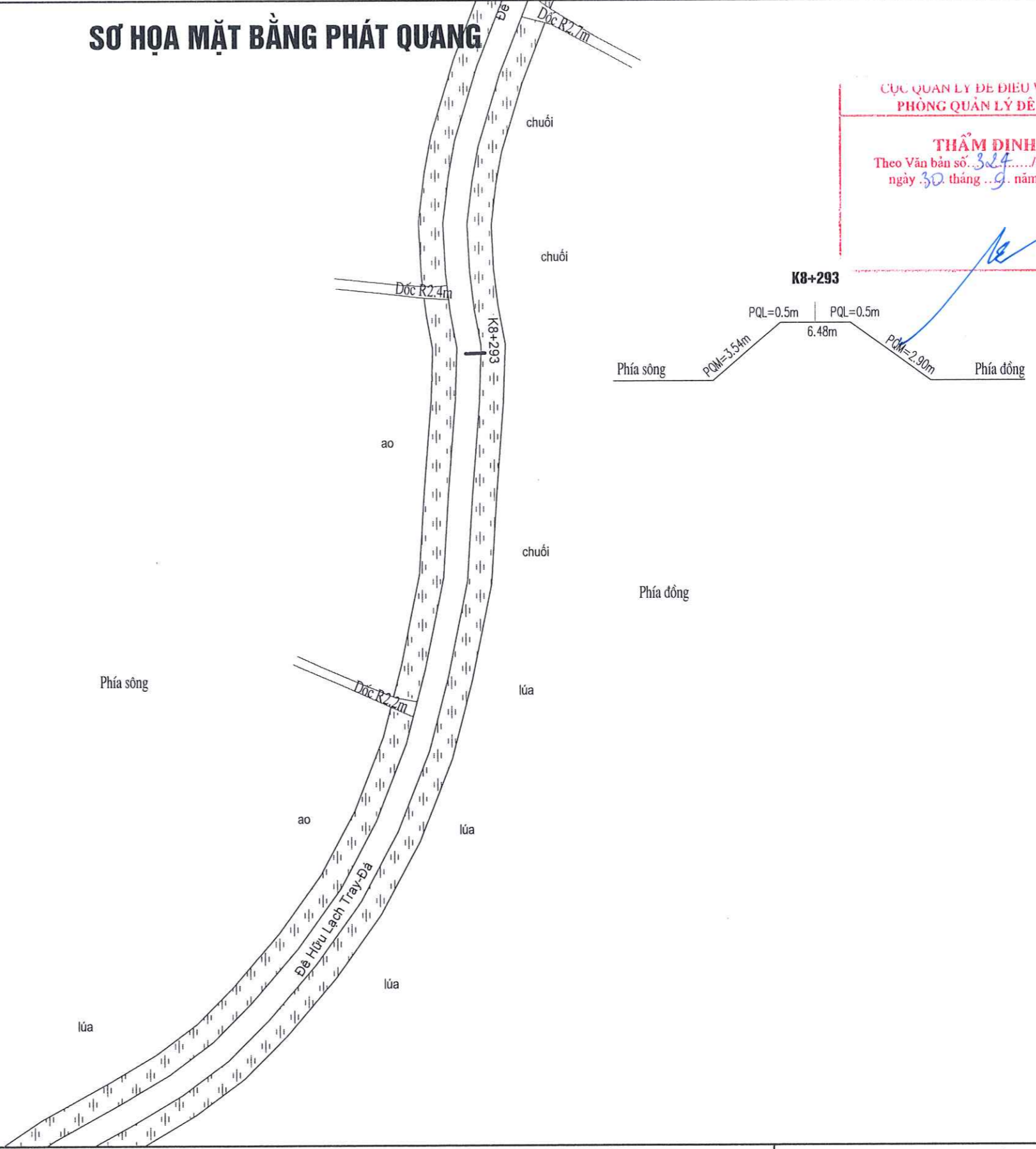

CHỦ ĐẦU TƯ	CHI CỤC QUẢN LÝ TÀI NGUYÊN NƯỚC VÀ PHÒNG CHỐNG THIÊN TAI					DỰ ÁN: DUY TU BẢO DƯỠNG ĐỀ ĐIỀU NĂM 2025, THÀNH PHỐ HẢI PHÒNG		GIAI ĐOẠN : BÁO CÁO KINH TẾ KỸ THUẬT	NĂM: 2025
	TRUNG TÂM CHÍNH SÁCH VÀ KỸ THUẬT PHÒNG, CHỐNG THIÊN TAI					CHÍNH TRẠNG, PHÁT QUANG MÃI ĐỀ ĐOẠN TỪ K0+000 ĐẾN K14+500 ĐỀ HỮU LẠCH TRAY, XÃ AN TRƯỜNG		SỐ HIỆU BẢN VẼ: N° 2507CĐ -CTĐĐ-III-D7-PQ - 25	
 TRUNG TÂM CHÍNH SÁCH VÀ KỸ THUẬT PHÒNG, CHỐNG THIÊN TAI ĐỊA CHỈ: SỐ 54 NGÕ 102, TRƯỜNG CHINH, KIM LIÊN, HÀ NỘI WEBSITE: WWW.DMPTC.GOV.VN; EMAIL: TRUNGTAMPCTT@VNDMA.GOV.VN ĐIỆN THOẠI: 024.32151013; FAX: 024.37336647	KỶ THƯẬT PHÓ GIÁM ĐỐC PHÒNG CHỐNG THIÊN TAI	PHÒNG KTCĐĐ	CHỦ NHIỆM CT	CHỦ TRÌ THIẾT KẾ	THIẾT KẾ		SƠ HỌA MẶT BẰNG PHÁT QUANG		
		 NGUYỄN PHƯƠNG NAM	 NGUYỄN THÀNH KIẾN	Nga MAI THỊ THANH NGÀ	 TRẦN ĐỨC HƯNG	 LÊ TIẾN CƯỜNG			 TĂNG VĂN VƯƠNG

SƠ HỌA MẶT BẰNG PHÁT QUANG





CỤC QUẢN LÝ ĐỀ ĐIỀU VÀ PCTT
PHÒNG QUẢN LÝ ĐỀ ĐIỀU

THẨM ĐỊNH
Theo Văn bản số: 324/BC-QLĐĐ
ngày 30 tháng 05 năm 2025

CHỦ ĐẦU TƯ	CHI CỤC QUẢN LÝ TÀI NGUYÊN NƯỚC VÀ PHÒNG CHỐNG THIÊN TAI					DỰ ÁN: DUY TU BẢO DƯỠNG ĐỀ ĐIỀU NĂM 2025, THÀNH PHỐ HẢI PHÒNG		GIAI ĐOẠN : BÁO CÁO KINH TẾ KỸ THUẬT	NĂM: 2025
	TRUNG TÂM CHÍNH SÁCH VÀ KỸ THUẬT PHÒNG, CHỐNG THIÊN TAI					CHÍNH TRẠNG, PHÁT QUANG MÃI ĐỀ ĐOẠN TỪ K0+000 ĐẾN K14+500 ĐỀ HỮU LẠCH TRAY, XÃ AN TRƯỜNG		SỐ HIỆU BẢN VẼ: N° 2507CĐ -CTĐĐ-III-D7-PQ - 26	
 TRUNG TÂM CHÍNH SÁCH VÀ KỸ THUẬT PHÒNG, CHỐNG THIÊN TAI ĐỊA CHỈ: SỐ 54 NGÕ 102, TRƯỜNG CHINH, KIM LIÊN, HÀ NỘI WEBSITE: WWW.DMPTC.GOV.VN; EMAIL: TRUNGAMPCTT@VNDMA.GOV.VN ĐIỆN THOẠI: 024.32151013; FAX: 024.37336647	 KỶ PHÓ GIẢM ĐỐC PHÒNG, CHỐNG THIÊN TAI		PHÒNG KTCĐĐ	CHỦ NHIỆM CT	CHỦ TRÌ THIẾT KẾ	THIẾT KẾ		SƠ HỌA MẶT BẰNG PHÁT QUANG	
	NGUYỄN PHƯƠNG NAM	NGUYỄN THÀNH KIÊN	MAI THỊ THANH NGA	TRẦN ĐỨC HÙNG	LÊ TIẾN CƯỜNG	TẶNG VĂN VƯƠNG	HOÀN THÀNH: 2025		

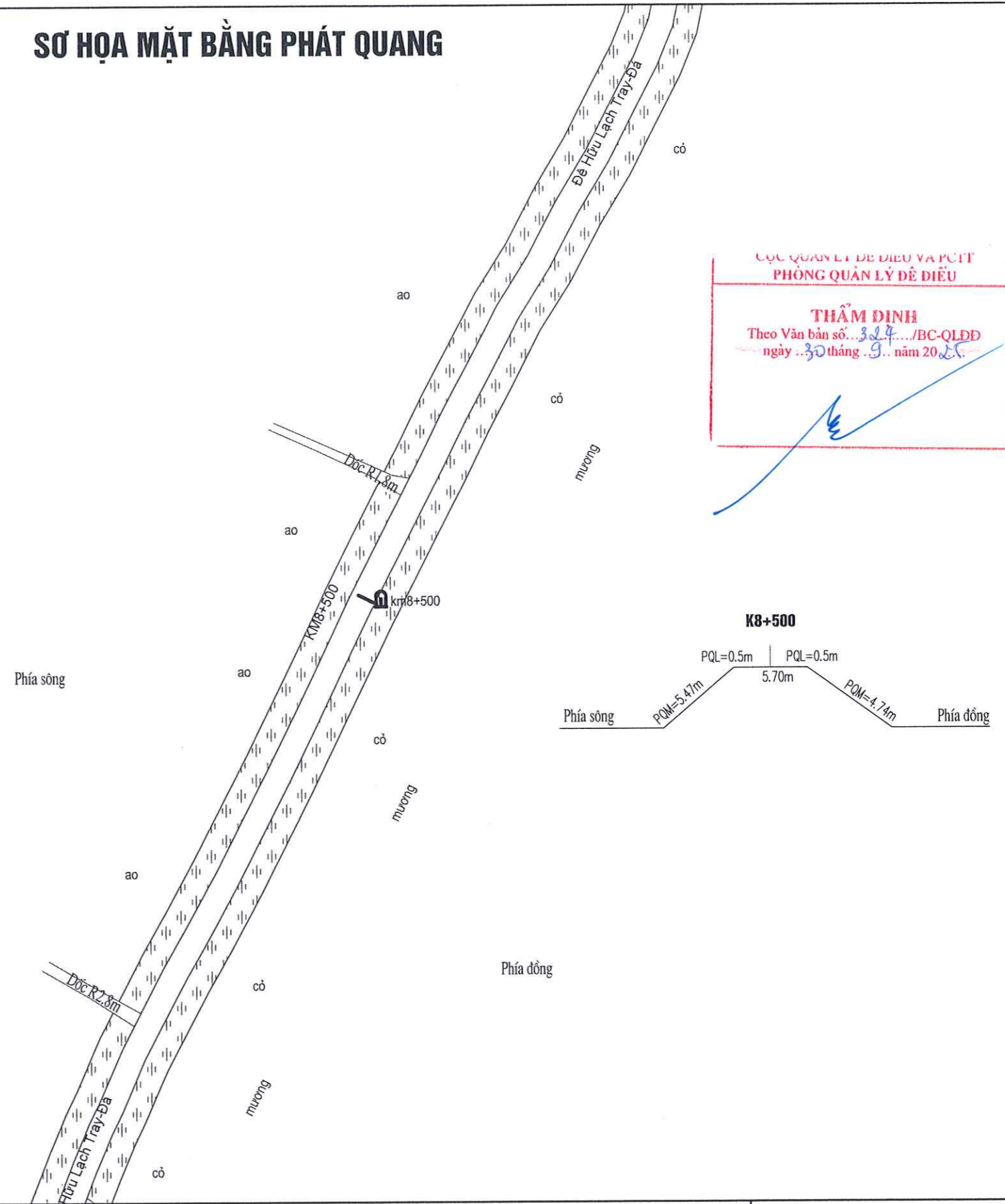
SƠ HỌA MẶT BẰNG PHÁT QUANG



CHỦ ĐẦU TƯ CHI CỤC QUẢN LÝ TÀI NGUYÊN NƯỚC VÀ PHÒNG CHỐNG THIÊN TAI  TRUNG TÂM CHÍNH SÁCH VÀ KỸ THUẬT PHÒNG, CHỐNG THIÊN TAI ĐỊA CHỈ: SỐ 54 NGÕ 102, TRƯỜNG CHINH, KIM LIÊN, HÀ NỘI WEBSITE: WWW.DMPTC.GOV.VN; EMAIL: TRUNGTAMPCT@VNDMA.GOV.VN ĐIỆN THOẠI: 024.32151013; FAX: 024.37336647	DỰ ÁN: DUY TU BẢO DƯỠNG ĐỀ ĐIỀU NĂM 2025, THÀNH PHỐ HẢI PHÒNG THANG MỤC CHÍNH SÁCH VÀ CHÍNH SÁCH VÀ KỸ THUẬT PHÒNG, CHỐNG THIÊN TAI				GIAI ĐOẠN : BÁO CÁO KINH TẾ KỸ THUẬT NĂM: 2025 SỐ HIỆU BẢN VẼ: N° 2507CĐ -CTĐĐ-III-Đ7-PQ - 27	
	PHÒNG KCTCĐĐ CHỦ NHIỆM CT CHỦ TRÌ THIẾT KẾ THIẾT KẾ	NGUYỄN PHƯƠNG NAM NGUYỄN THÀNH KIẾN MAI THỊ THANH NGA TRẦN ĐỨC HÙNG LÊ TIẾN CƯỜNG TĂNG VĂN VƯƠNG	SƠ HỌA MẶT BẰNG PHÁT QUANG		HOÀN THÀNH: 2025	

SƠ HỌA MẶT BẰNG PHÁT QUANG

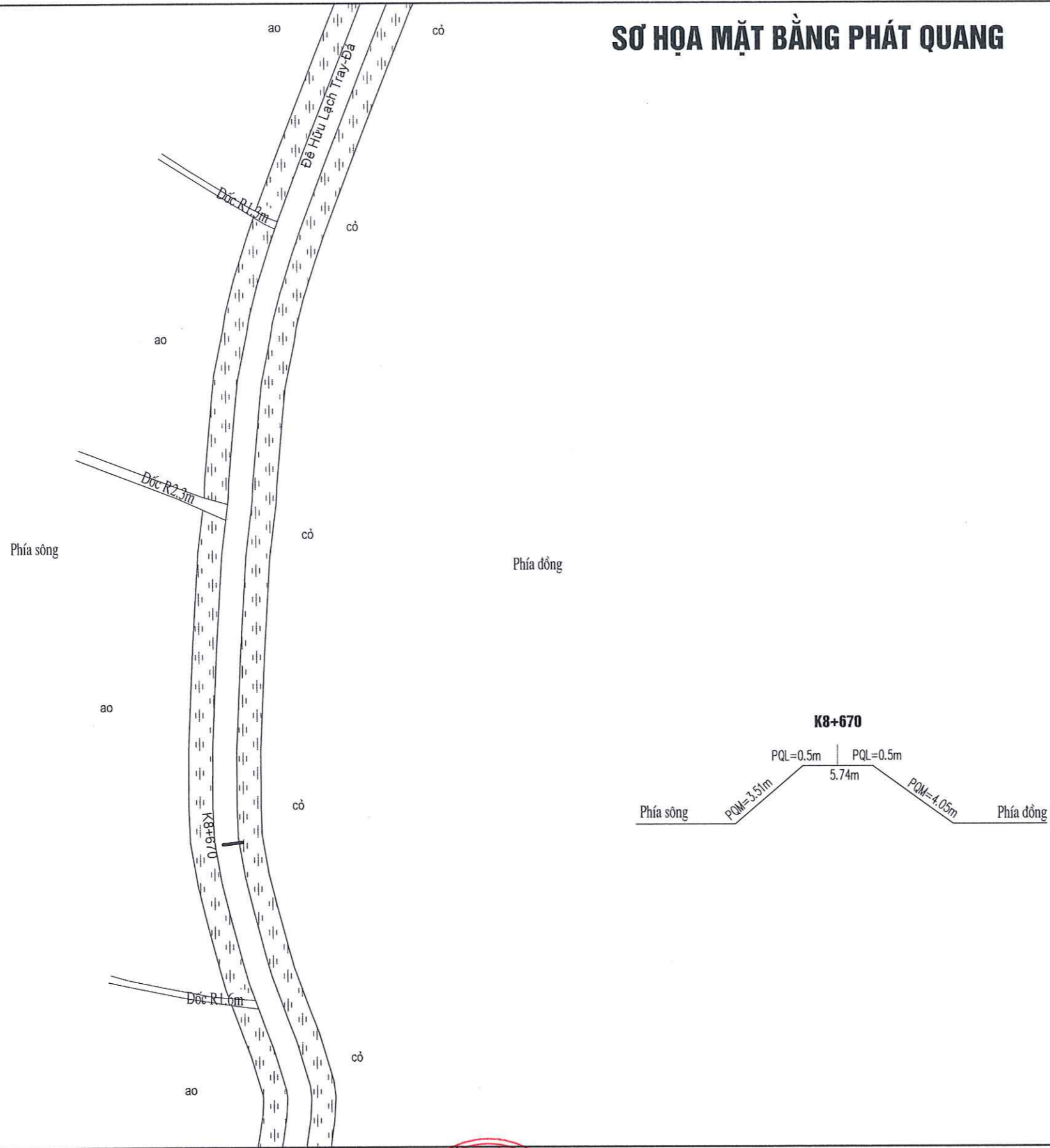

BỘ CÔNG NGHIỆP VÀ MÔI TRƯỜNG
 PHÒNG QUẢN LÝ ĐỀ ĐIỀU
THẨM ĐỊNH
 Theo Văn bản số...324.../BC-QLDD
 ngày 30 tháng 9 năm 2025.

[Handwritten signature]

CHỦ ĐẦU TƯ 	CHI CỤC QUẢN LÝ TÀI NGUYÊN NƯỚC VÀ PHÒNG CHỐNG THIÊN TAI TRUNG TÂM CHÍNH SÁCH VÀ KỸ THUẬT PHÒNG, CHỐNG THIÊN TAI					DỰ ÁN: DUY TU BẢO DƯỠNG ĐỀ ĐIỀU NĂM 2025, THÀNH PHỐ HẢI PHÒNG CHINH TRANG, PHÁT QUANG MÃI ĐỀ ĐOẠN TỪ K0+000 ĐẾN K14+500 ĐỀ HỮU LẠCH TRAY, XÃ AN TRƯỜNG		GIAI ĐOẠN : BÁO CÁO KINH TẾ KỸ THUẬT	NĂM: 2025	
	ĐỊA CHỈ: SỐ 54 NGÕ 102, TRƯỜNG CHINH, KIM LIÊN, HÀ NỘI WEBSITE: WWW.DMPTC.GOV.VN; EMAIL: TRUNGAMPCTT@VNDMA.GOV.VN ĐIỆN THOẠI: 024.32151013; FAX: 024.37336647					PHÒNG KTCTĐD		CHỦ NHIỆM CT <i>[Signature]</i> NGUYỄN PHƯƠNG NAM	CHỦ TRÌ THIẾT KẾ <i>[Signature]</i> NGUYỄN THÀNH KIÊN	THIẾT KẾ <i>[Signature]</i> MAI THỊ THANH NGA <i>[Signature]</i> TRẦN ĐỨC HÙNG <i>[Signature]</i> LÊ TIẾN CƯỜNG <i>[Signature]</i> TĂNG VĂN VƯƠNG

SƠ HỌA MẶT BẰNG PHÁT QUANG

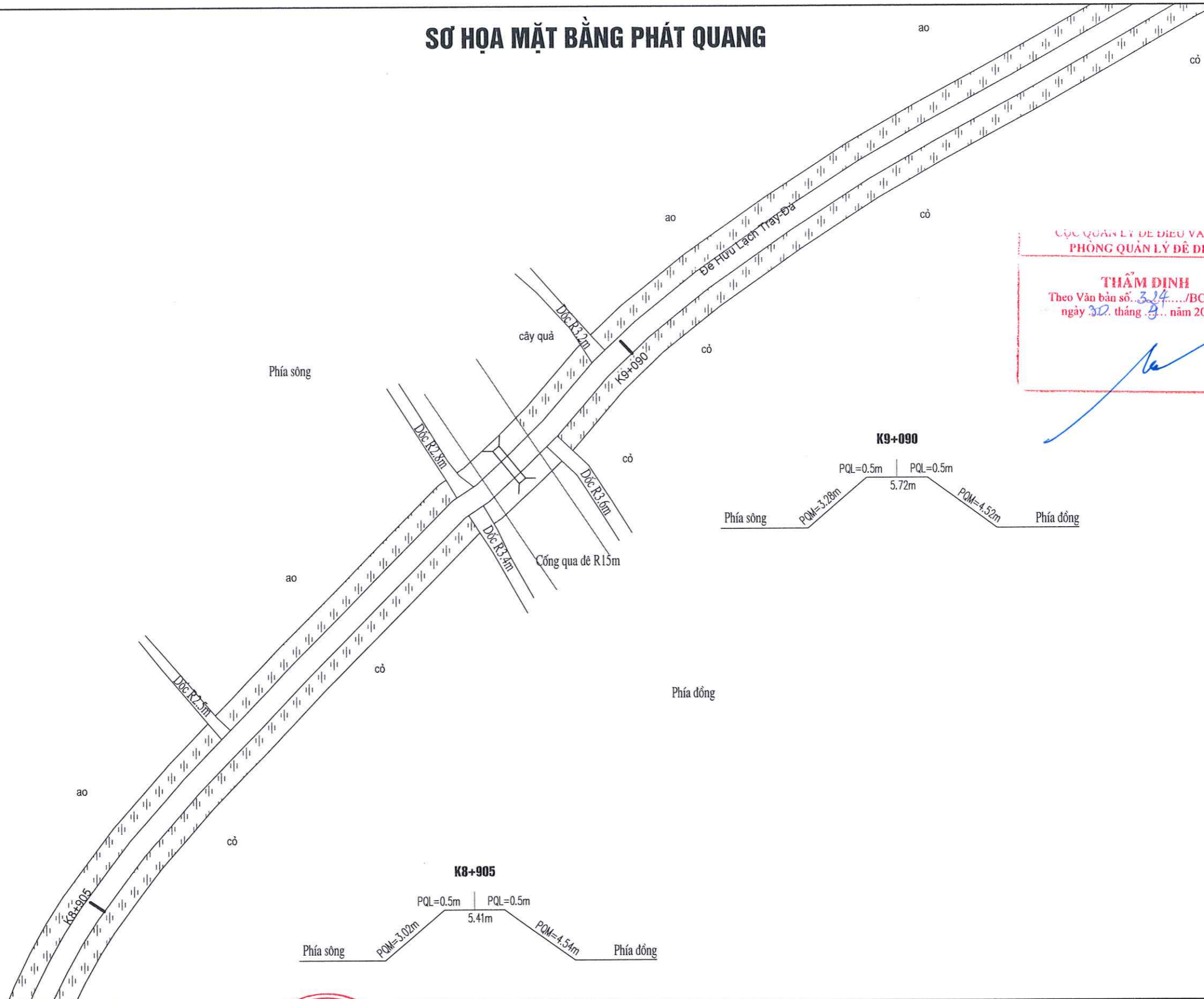

CỤC QUẢN LÝ ĐÊ ĐIỀU VÀ PCTT
PHÒNG QUẢN LÝ ĐÊ ĐIỀU

THẨM ĐỊNH
Theo Văn bản số 324.../BC-QLDD
ngày 30 tháng 9 năm 2025.

CHỦ ĐẦU TƯ CHI CỤC QUẢN LÝ TÀI NGUYÊN NƯỚC VÀ PHÒNG CHỐNG THIÊN TAI TRUNG TÂM CHÍNH SÁCH VÀ KỸ THUẬT PHÒNG, CHỐNG THIÊN TAI ĐỊA CHỈ: SỐ 54 NGÕ 102, TRƯỜNG CHINH, KIM LIÊN, HÀ NỘI WEBSITE: WWW.DMPTC.GOV.VN; EMAIL: TRUNGTAAMPCTT@VNDMA.GOV.VN ĐIỆN THOẠI: 024.32151013; FAX: 024.37336647	DỰ ÁN: DUY TU BẢO DƯỠNG ĐÊ ĐIỀU NĂM 2025, THÀNH PHỐ HẢI PHÒNG HẠNG MỤC: CHÍNH TRANG, PHÁT QUANG MÃI ĐÊ ĐOẠN TỪ K0+000 ĐẾN K14+500 ĐÊ HỮU LẠCH TRAY, XÃ AN TRƯỜNG				GIAI ĐOẠN : BÁO CÁO KINH TẾ KỸ THUẬT NĂM: 2025 SỐ HIỆU BẢN VẼ: N° 2507CĐ -CTĐĐ-III-Đ7-PQ - 29	
	TRUNG TÂM CHÍNH SÁCH VÀ KỸ THUẬT PHÒNG, CHỐNG THIÊN TAI PHÒNG KTCTĐĐ CHỦ NHIỆM CT CHỦ TRÌ THIẾT KẾ THIẾT KẾ	NGUYỄN PHƯƠNG NAM NGUYỄN THÀNH KIÊN MAI THỊ THANH NGÀ TRẦN ĐỨC HÙNG LÊ TIẾN CƯỜNG TĂNG VĂN VƯƠNG	SƠ HỌA MẶT BẰNG PHÁT QUANG HOÀN THÀNH: 2025			





SƠ HỌA MẶT BẰNG PHÁT QUANG

CỤC QUẢN LÝ ĐỀ ĐIỀU VÀ PCTT
PHÒNG QUẢN LÝ ĐỀ ĐIỀU

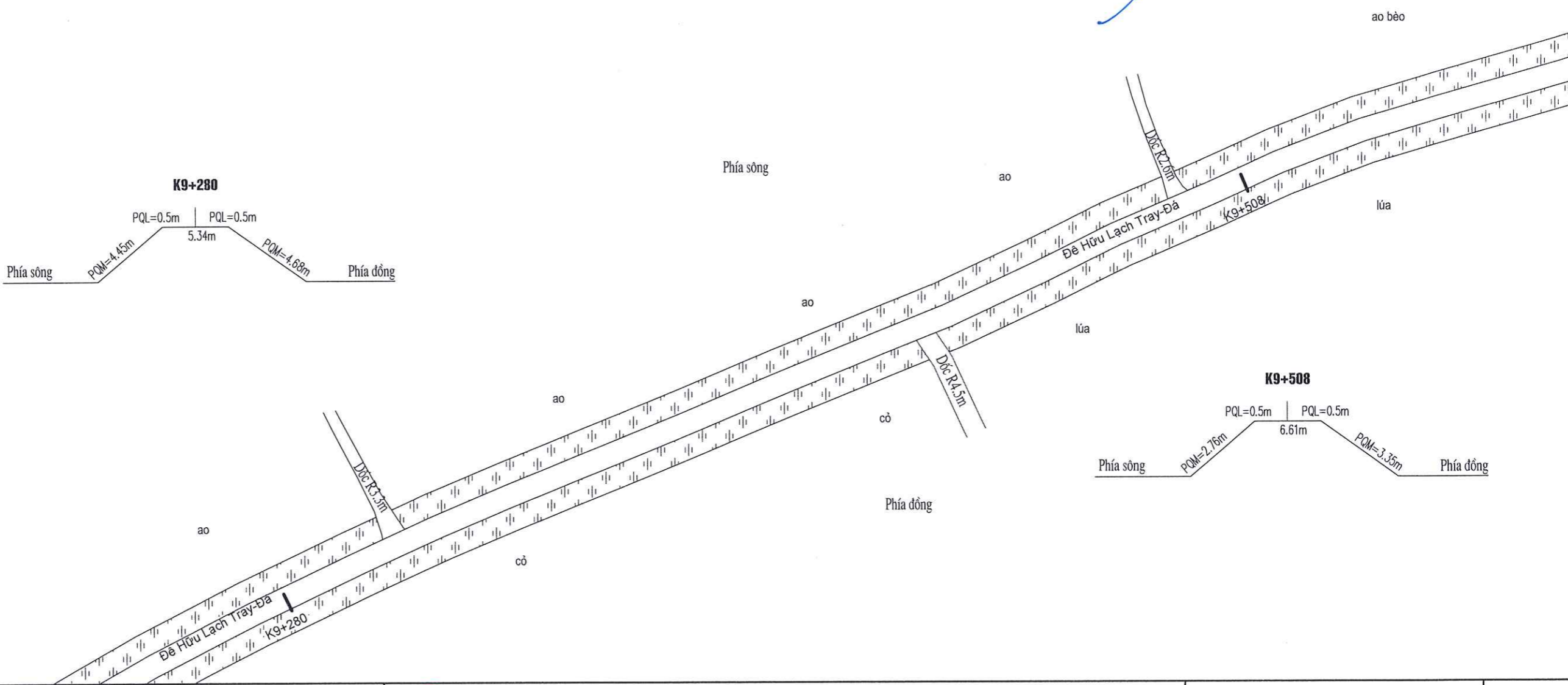
THẨM ĐỊNH
Theo Văn bản số... 324.../BC-QLDD
ngày 30 tháng 09 năm 2025

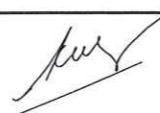



CHỦ ĐẦU TƯ	CHI CỤC QUẢN LÝ TÀI NGUYÊN NƯỚC VÀ PHÒNG CHỐNG THIÊN TAI		DỰ ÁN: DUY TU BẢO DƯỠNG ĐÊ ĐIỀU NĂM 2025, THÀNH PHỐ HẢI PHÒNG				GIAI ĐOẠN : BÁO CÁO KINH TẾ KỸ THUẬT		NĂM: 2025		
	TRUNG TÂM CHÍNH SÁCH VÀ KỸ THUẬT PHÒNG, CHỐNG THIÊN TAI		HANG MỤC: CHÍNH TRANG, PHÁT QUANG MÃI ĐÊ ĐOẠN TỪ K0+000 ĐẾN K14+500 ĐÊ HỮU LẠCH TRAY, XÃ AN TRƯỜNG				SỐ HIỆU BẢN VẼ: N° 2507CĐ -CTĐĐ-III-Đ7-PQ - 30		SƠ HỌA MẶT BẰNG PHÁT QUANG		
 DMPTC VIỆN QUẢN LÝ ĐỀ ĐIỀU VÀ PCTT	ĐỊA CHỈ: SỐ 54 NGÕ 102, TRƯỜNG CHINH, KIM LIÊN, HÀ NỘI WEBSITE: WWW.DMPTC.GOV.VN; EMAIL: TRUNGAMPCTT@VNDMA.GOV.VN ĐIỆN THOẠI: 024.32151013; FAX: 024.37336647		PHÒNG KTCTĐĐ  NGUYỄN PHƯƠNG NAM	CHỦ NHIỆM CT Nga NGUYỄN THÀNH KIÊN	CHỦ TRÌ THIẾT KẾ Huy TRẦN ĐỨC HÙNG	THIẾT KẾ  LÊ TIẾN CƯỜNG		 TĂNG VĂN VƯƠNG		HOÀN THÀNH: 2025	

SƠ HỌA MẶT BẰNG PHÁT QUANG

CỤC QUẢN LÝ ĐỀ ĐIỀU VÀ PCTT
PHÒNG QUẢN LÝ ĐỀ ĐIỀU

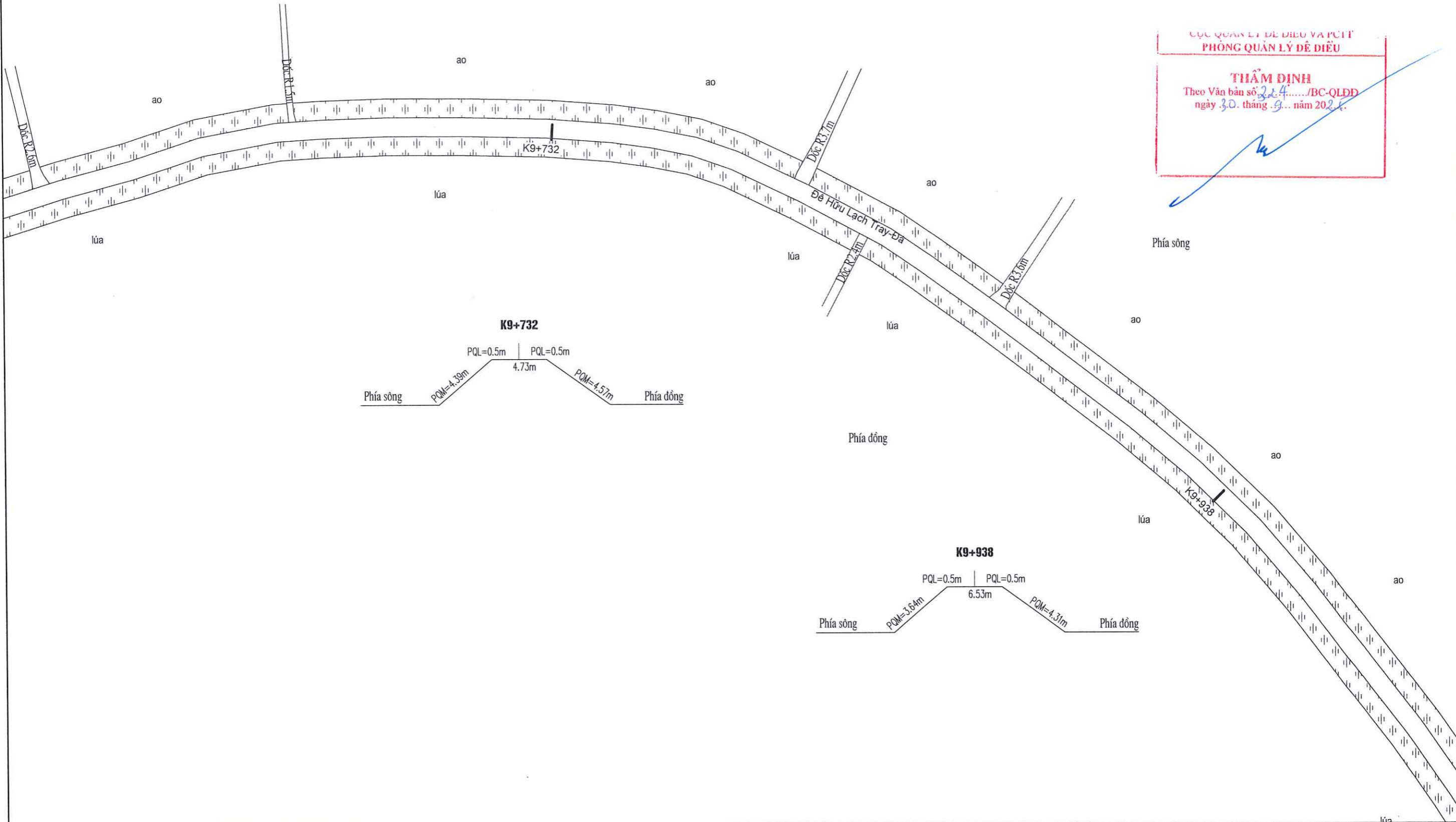
THẨM ĐỊNH
Theo Văn bản số 324/BC-QLDD
ngày 30. tháng 9. năm 2024.





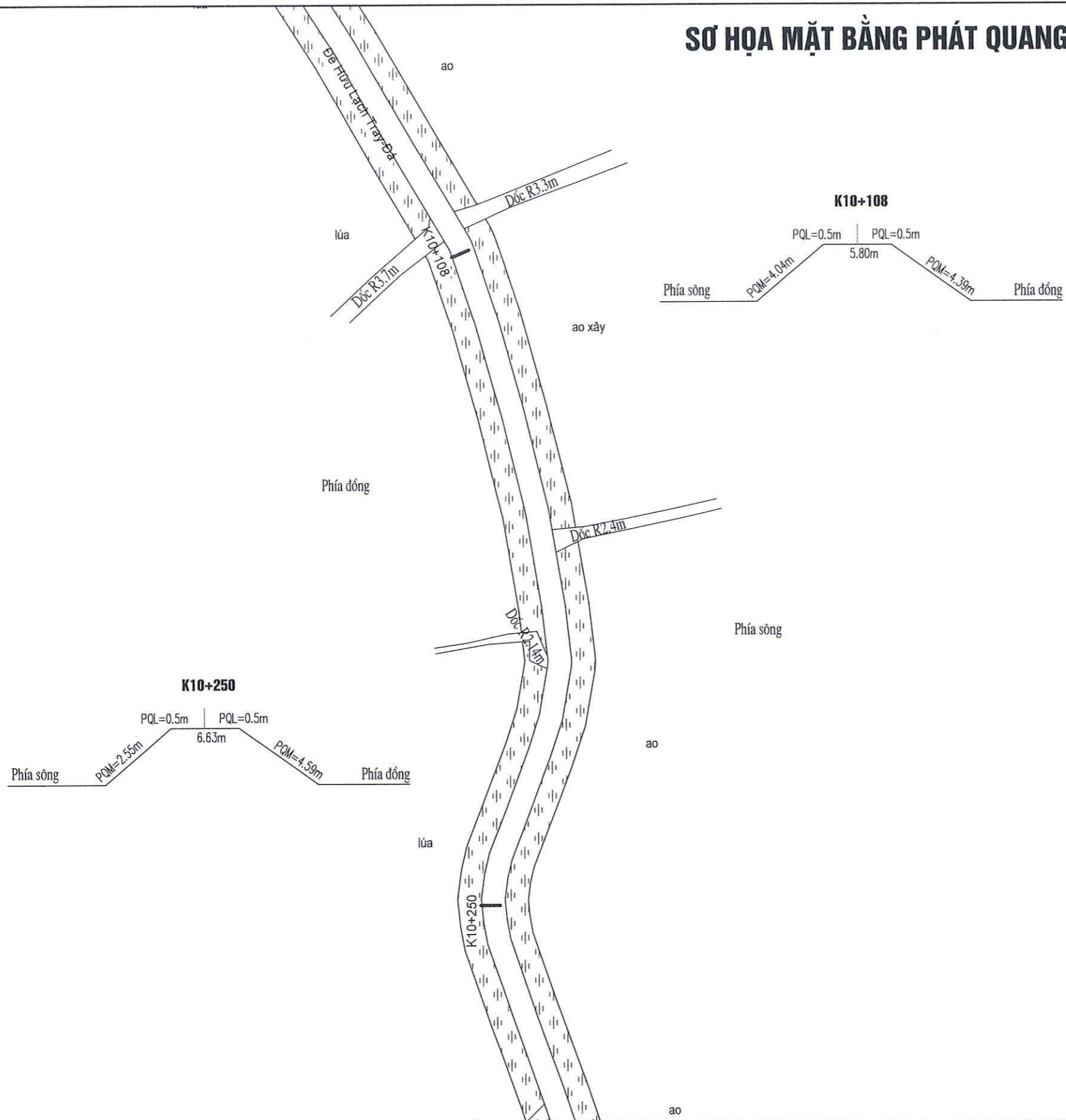

CHỦ ĐẦU TƯ CHI CỤC QUẢN LÝ TÀI NGUYÊN NƯỚC VÀ PHÒNG CHỐNG THIÊN TAI  TRUNG TÂM CHÍNH SÁCH VÀ KỸ THUẬT PHÒNG, CHỐNG THIÊN TAI ĐỊA CHỈ: SỐ 54 NGÕ 102, TRƯỜNG CHINH, KIM LIÊN, HÀ NỘI WEBSITE: WWW.DMPTC.GOV.VN; EMAIL: TRUNGTAMPCTT@VNDMA.GOV.VN ĐIỆN THOẠI: 024.32151013; FAX: 024.37336647	DỰ ÁN: DUY TU BẢO DƯỠNG ĐỀ ĐIỀU NĂM 2025, THÀNH PHỐ HẢI PHÒNG HẠNG MỤC: CHÍNH TRANG, PHÁT QUANG MÃI ĐỀ ĐOẠN TỪ K0+000 ĐẾN K14+500 ĐỀ HỮU LẠCH TRAY, XÃ AN TRƯỜNG					GIAI ĐOẠN : BÁO CÁO KINH TẾ KỸ THUẬT	NĂM: 2025
	SỐ HIỆU BẢN VẼ: N° 2507CĐ -CTĐĐ-III-D7-PQ - 31					SƠ HỌA MẶT BẰNG PHÁT QUANG	
	PHÒNG KTCĐĐ NGUYỄN PHƯƠNG NAM	CHỦ NHIỆM CT NGUYỄN THÀNH KIÊN	CHỦ TRÌ THIẾT KẾ MAI THỊ THANH NGA	THIẾT KẾ TRẦN ĐỨC HUNG	THIẾT KẾ LÊ TIẾN CƯỜNG	THIẾT KẾ TẶNG VĂN VƯƠNG	HOÀN THÀNH: 2025

SƠ HỌA MẶT BẰNG PHÁT QUANG

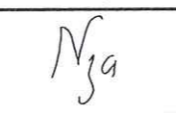
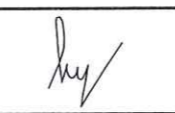

CỤC QUẢN LÝ ĐỀ ĐIỀU VÀ PCTT
 PHÒNG QUẢN LÝ ĐỀ ĐIỀU

THẨM ĐỊNH
 Theo Văn bản số 327/BC-QLDD
 ngày 30 tháng 9 năm 2025.

CHỦ ĐẦU TƯ	CHI CỤC QUẢN LÝ TÀI NGUYÊN NƯỚC VÀ PHÒNG CHỐNG THIÊN TAI		DỰ ÁN: DUY TU BẢO DƯỠNG ĐỀ ĐIỀU NĂM 2025, THÀNH PHỐ HẢI PHÒNG				GIAI ĐOẠN : BÁO CÁO KINH TẾ KỸ THUẬT	NĂM: 2025
			HANG MỐC CHÍNH TRANG, PHÁT QUANG MÁI ĐÈ ĐOẠN TỪ K0+000 ĐẾN K14+500 ĐỀ HỮU LẠCH TRAY, XÃ AN TRƯỜNG				SỐ HIỆU BẢN VẼ: N° 2507CĐ -CTĐĐ-III-D7-PQ - 32	
 TRUNG TÂM CHÍNH SÁCH VÀ KỸ THUẬT PHÒNG, CHỐNG THIÊN TAI ĐỊA CHỈ: SỐ 54 NGÕ 102, TRƯỜNG CHINH, KIM LIÊN, HÀ NỘI WEBSITE: WWW.DMPTC.GOV.VN; EMAIL: TRUNGTAmpctt@VNDMA.GOV.VN ĐIỆN THOẠI: 024.32151013; FAX: 024.37336647			PHÒNG KCTCĐĐ	CHỦ NHIỆM CT	CHỦ TRÌ THIẾT KẾ	THIẾT KẾ		SƠ HỌA MẶT BẰNG PHÁT QUANG
			 NGUYỄN PHƯƠNG NAM	 MAI THỊ THANH NGÀ	 TRẦN ĐỨC HUNG	 LÊ TIẾN CƯỜNG	 TĂNG VĂN VƯƠNG	



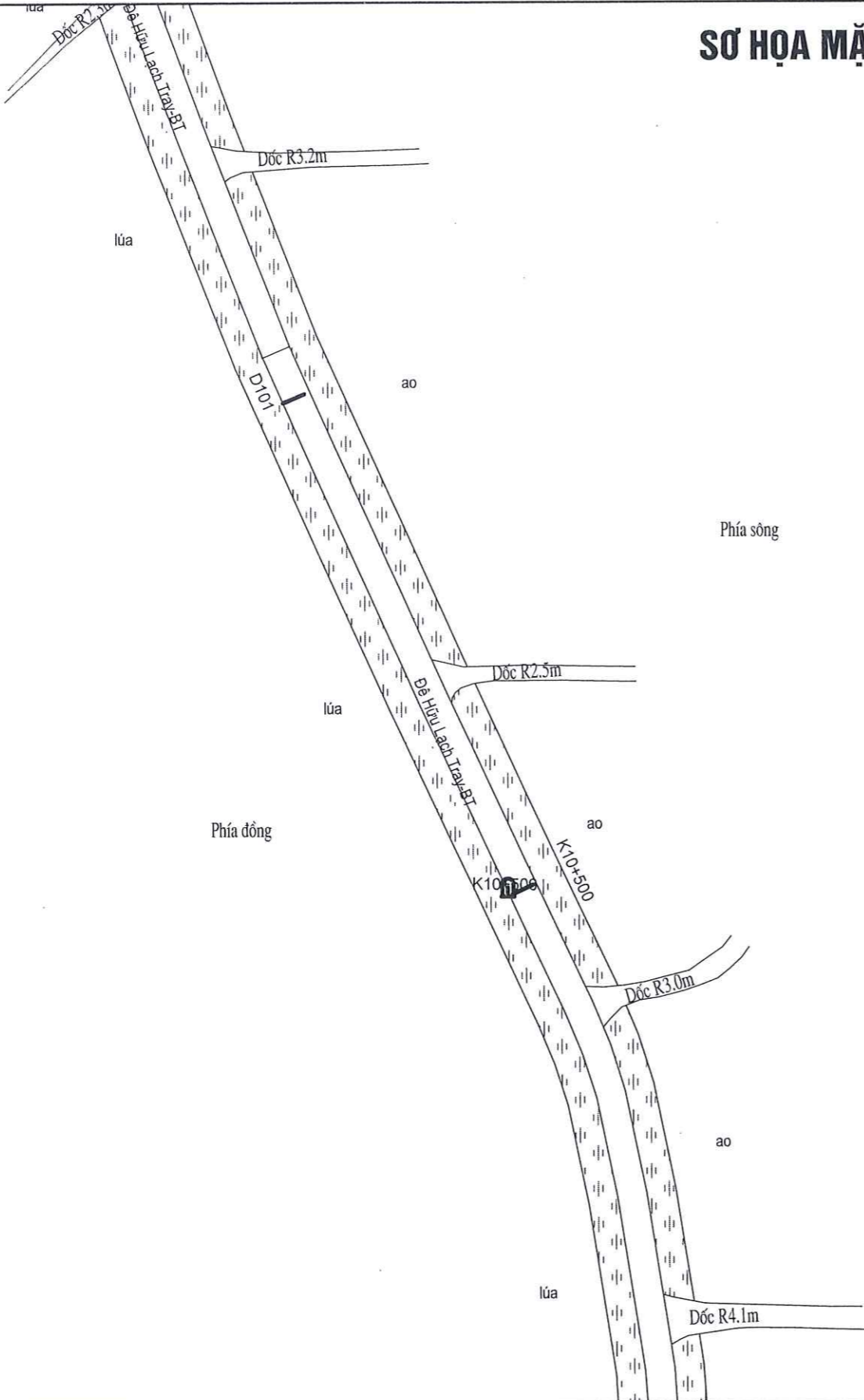

SƠ HỌA MẶT BẰNG PHÁT QUANG

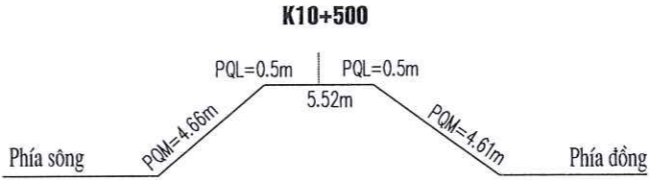

CỤC QUẢN LÝ ĐỀ ĐIỀU VÀ PCTT
PHÒNG QUẢN LÝ ĐỀ ĐIỀU

THẨM ĐỊNH
Theo Văn bản số 329.../BC-QLDD
ngày 30 tháng 9 năm 2025

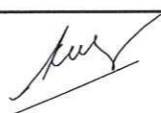
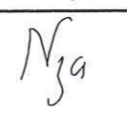

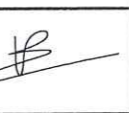
CHỦ ĐẦU TƯ	CHI CỤC QUẢN LÝ TÀI NGUYÊN NƯỚC VÀ PHÒNG CHỐNG THIÊN TAI		DỰ ÁN: DUY TU BẢO DƯỠNG ĐỀ ĐIỀU NĂM 2025, THÀNH PHỐ HẢI PHÒNG				GIAI ĐOẠN : BÁO CÁO KINH TẾ KỸ THUẬT	NĂM: 2025
			CHÍNH TRẠNG, PHÁT QUANG MÁI ĐÈ ĐOẠN TỪ K0+000 ĐẾN K14+500 ĐỀ HỮU LẠCH TRAY, XÃ AN TRƯỜNG				SỐ HIỆU BẢN VẼ: N° 2507CĐ -CTĐĐ-III-Đ7-PQ - 33	
 TRUNG TÂM CHÍNH SÁCH VÀ KỸ THUẬT PHÒNG, CHỐNG THIÊN TAI ĐỊA CHỈ: SỐ 54 NGÕ 102, TRƯỜNG CHINH, KIM LIÊN, HÀ NỘI WEBSITE: WWW.DMPTC.GOV.VN; EMAIL: TRUNGAMPCIT@VNDMA.GOV.VN ĐIỆN THOẠI: 024.32151013; FAX: 024.37336647		PHÒNG KTCĐĐ	CHỦ NHIỆM CT	CHỦ TRÌ THIẾT KẾ	THIẾT KẾ		SƠ HỌA MẶT BẰNG PHÁT QUANG	
		 NGUYỄN THÀNH KIẾN	 MAI THỊ THANH NGA	 TRẦN ĐỨC HÙNG	 LÊ TIẾN CƯỜNG	 TĂNG VĂN VƯƠNG		

SƠ HỌA MẶT BẰNG PHÁT QUANG

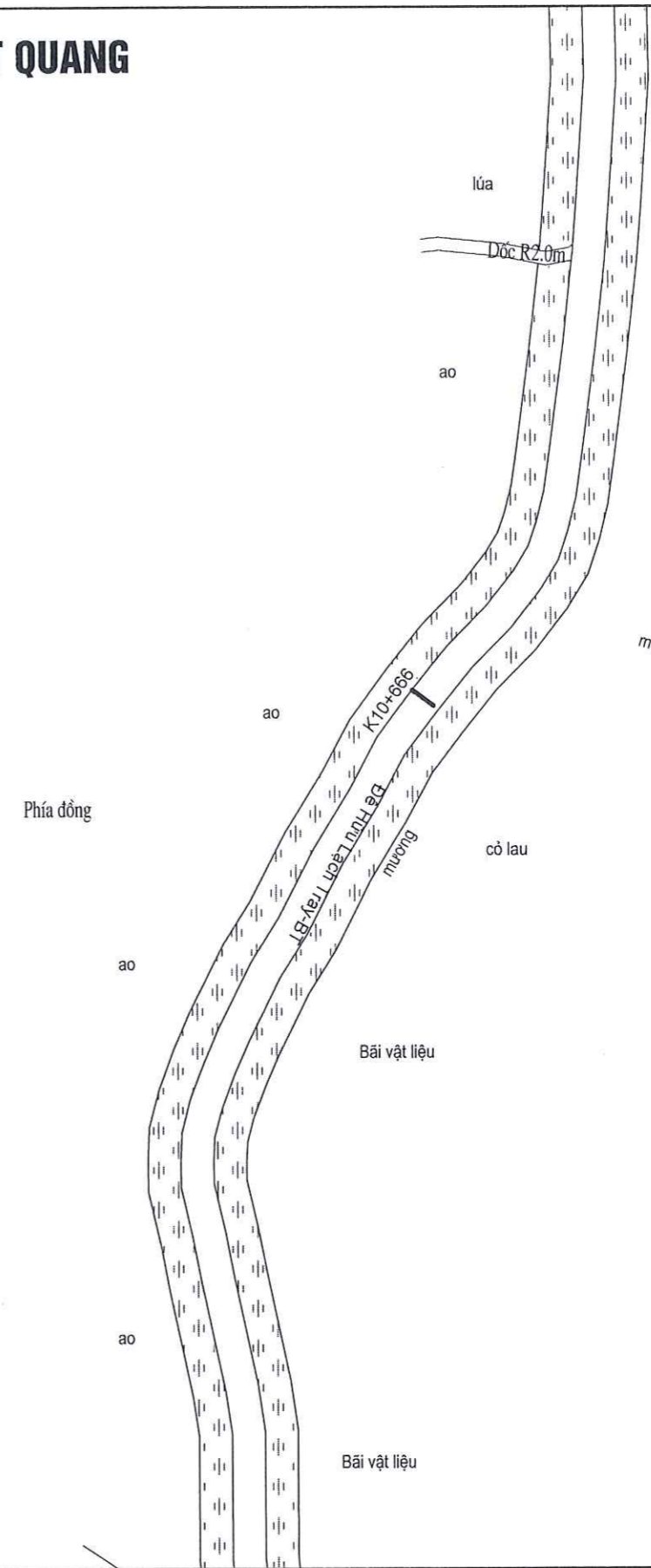
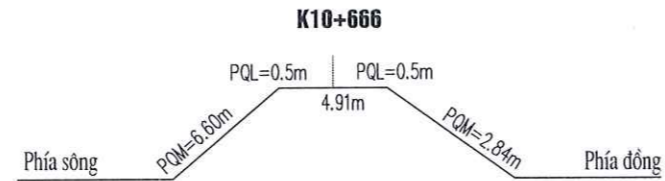

CỤC QUẢN LÝ ĐỀ ĐIỀU VÀ PCTT
PHÒNG QUẢN LÝ ĐỀ ĐIỀU

THẨM ĐỊNH
Theo Văn bản số...314.../BC-QLDD
ngày 30 tháng 9 năm 2024

CHỦ ĐẦU TƯ	CHI CỤC QUẢN LÝ TÀI NGUYÊN NƯỚC VÀ PHÒNG CHỐNG THIÊN TAI		DỰ ÁN: DUY TU BẢO DƯỠNG ĐỀ ĐIỀU NĂM 2025, THÀNH PHỐ HẢI PHÒNG				GIAI ĐOẠN : BÁO CÁO KINH TẾ KỸ THUẬT	NĂM: 2025
			HANG MỤC CHÍNH TRẠNG, PHÁT QUANG MÃI ĐỀ ĐOẠN TỪ K0+000 ĐẾN K14+500 ĐỀ HỮU LẠCH TRAY, XÃ AN TRƯỜNG				SỐ HIỆU BẢN VẼ: N° 2507CĐ -CTĐĐ-III-D7-PQ - 34	
 TRUNG TÂM CHÍNH SÁCH VÀ KỸ THUẬT PHÒNG, CHỐNG THIÊN TAI ĐỊA CHỈ: SỐ 54 NGÕ 102, TRƯỜNG CHINH, KIM LIÊN, HÀ NỘI WEBSITE: WWW.DMPTC.GOV.VN; EMAIL: TRUNGAMPCTT@VNDMA.GOV.VN ĐIỆN THOẠI: 024.32151013; FAX: 024.37336647	PHÒNG KTCTĐĐ	CHỦ NHIỆM CT	CHỦ TRÌ THIẾT KẾ	THIẾT KẾ		SƠ HỌA MẶT BẰNG PHÁT QUANG		
	NGUYỄN PHƯƠNG NAM	NGUYỄN THÀNH KIÊN	MAI THỊ THANH NGÀ	TRẦN ĐỨC HÙNG	LÊ TIẾN CƯỜNG			TẶNG VĂN VƯƠNG





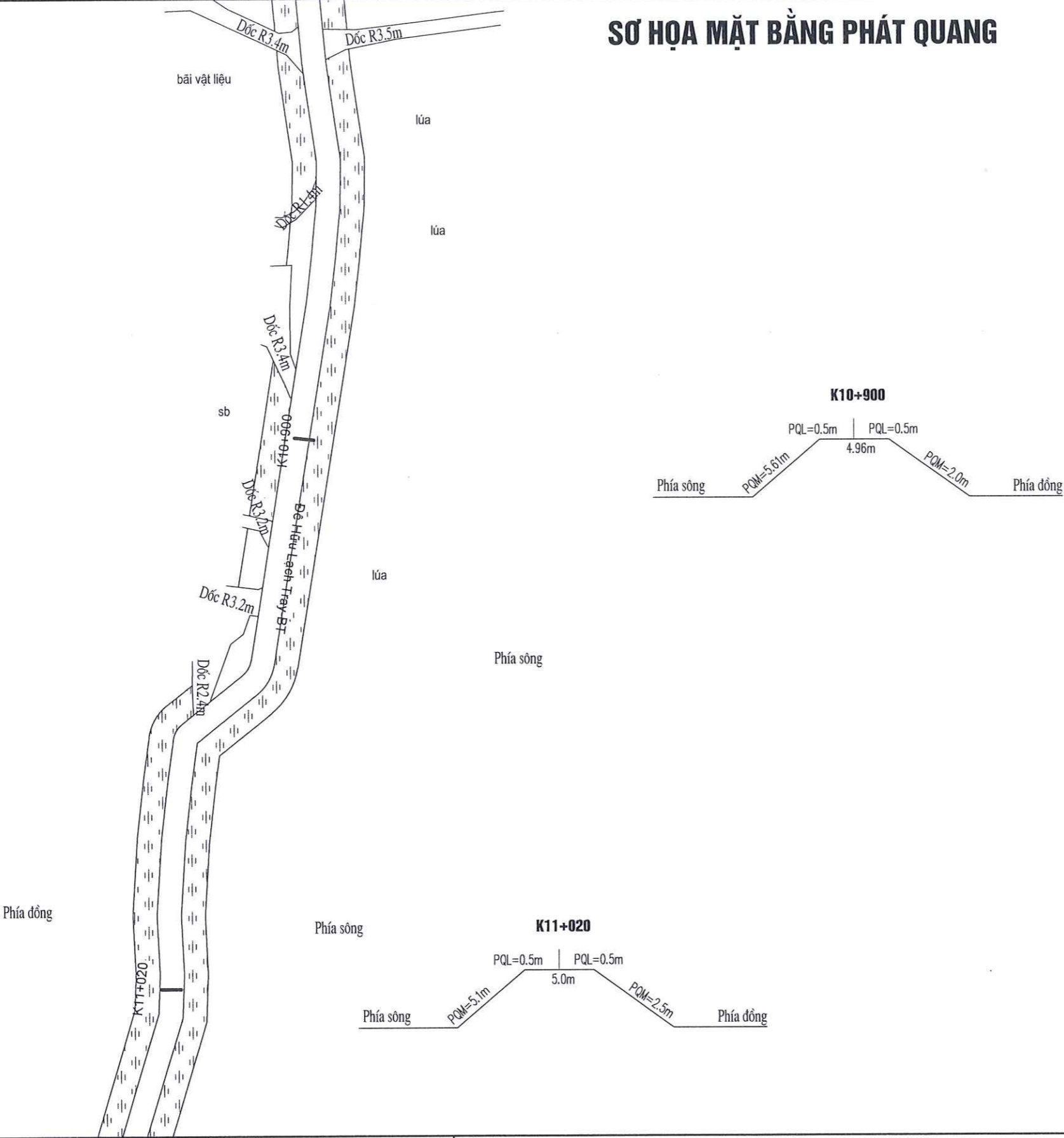



SƠ HỌA MẶT BẰNG PHÁT QUANG

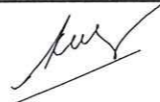
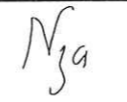

CỤC QUẢN LÝ ĐỀ ĐIỀU VÀ PCTT
PHÒNG QUẢN LÝ ĐỀ ĐIỀU

THẨM ĐỊNH
Theo Văn bản số...324.../BC-QLDD
ngày 30 tháng 9 năm 2025





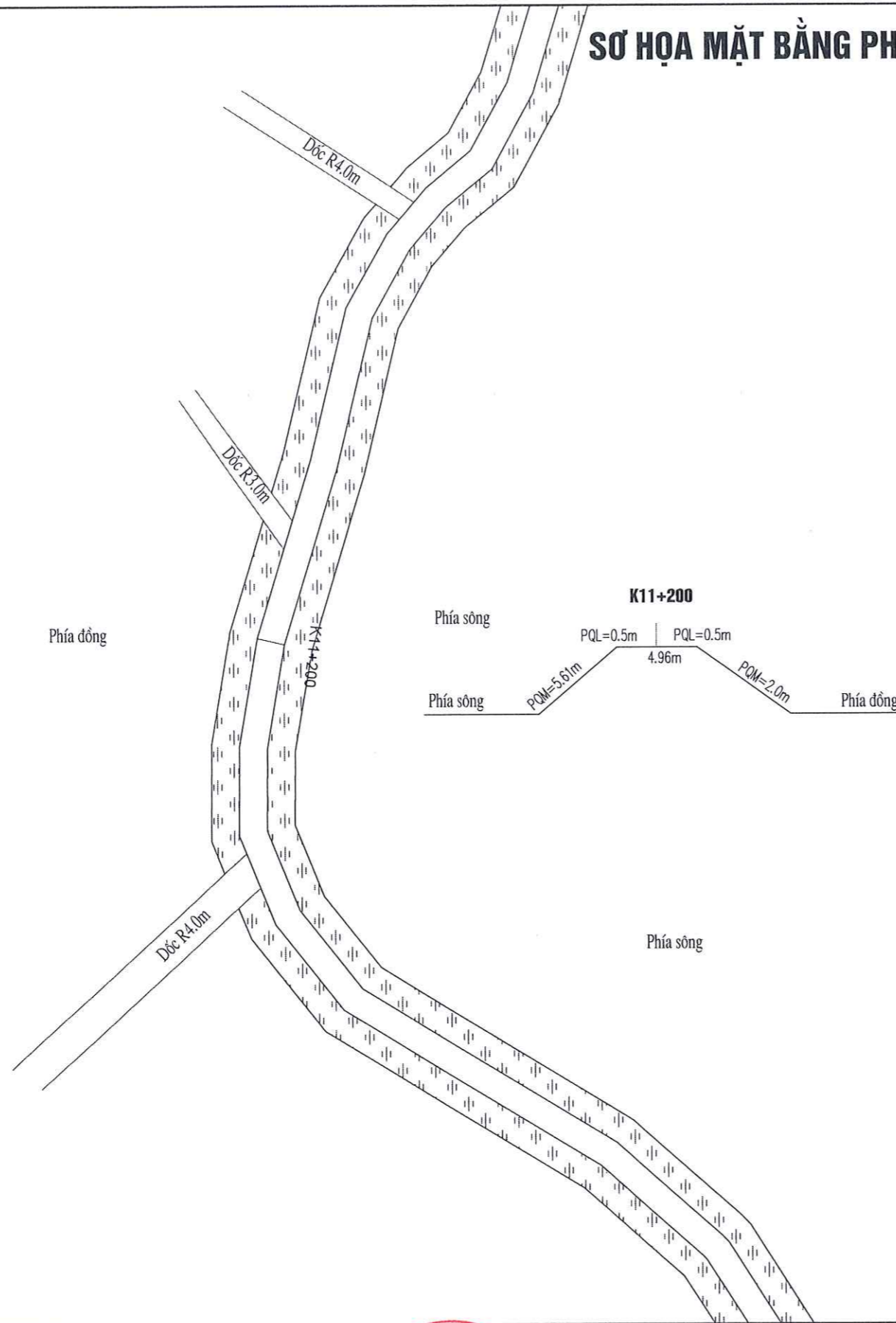

CHỦ ĐẦU TƯ	CHI CỤC QUẢN LÝ TÀI NGUYÊN NƯỚC VÀ PHÒNG CHỐNG THIÊN TAI	DỰ ÁN: DUY TU BẢO DƯỠNG ĐỀ ĐIỀU NĂM 2025, THÀNH PHỐ HẢI PHÒNG					GIAI ĐOẠN : BÁO CÁO KINH TẾ KỸ THUẬT	NĂM: 2025
		HANG MỤC CHÍNH TRẠNG, PHÁT QUANG MÃI ĐỀ ĐOẠN TỪ K0+000 ĐẾN K14+500 ĐỀ HỮU LẠCH TRAY, XÃ AN TRƯỜNG					SỐ HIỆU BẢN VẼ: N° 2507CĐ -CTĐĐ-III-Đ7-PQ - 35	
 TRUNG TÂM CHÍNH SÁCH VÀ KỸ THUẬT PHÒNG, CHỐNG THIÊN TAI ĐỊA CHỈ: SỐ 54 NGÕ 102, TRƯỜNG CHINH, KIM LIÊN, HÀ NỘI WEBSITE: WWW.DMPTC.GOV.VN; EMAIL: TRUNGTAMPCTT@VNDMA.GOV.VN ĐIỆN THOẠI: 024.32151013; FAX: 024.37336647		PHÒNG KTCĐĐ	CHỦ NHIỆM CT	CHỦ TRÌ THIẾT KẾ	THIẾT KẾ		SƠ HỌA MẶT BẰNG PHÁT QUANG	
		 NGUYỄN PHƯƠNG NAM	 MAI THỊ THANH NGÀ	 TRẦN ĐỨC HUNG	 LÊ TIẾN CƯỜNG	 TÁNG VĂN VƯƠNG		

SƠ HỌA MẶT BẰNG PHÁT QUANG

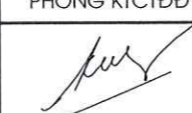
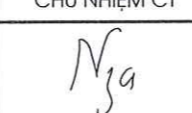
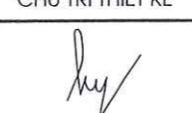

CỤC QUẢN LÝ ĐÊ ĐIỀU VÀ PCTT
PHÒNG QUẢN LÝ ĐÊ ĐIỀU

THẨM ĐỊNH
Theo Văn bản số: 324.../BC-QLDD
ngày 30 tháng 9 năm 2025



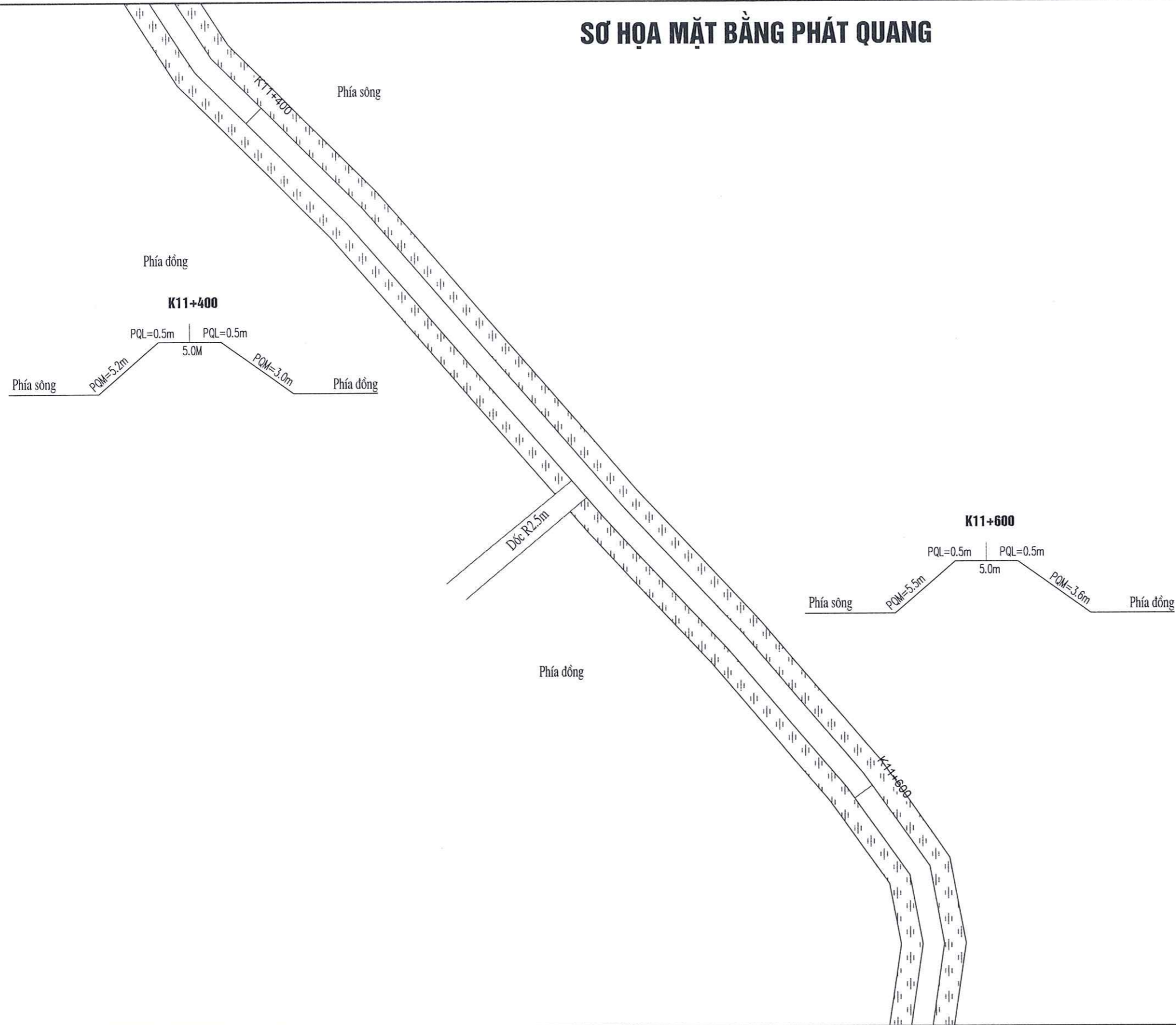

CHỦ ĐẦU TƯ	CHI CỤC QUẢN LÝ TÀI NGUYÊN NƯỚC VÀ PHÒNG CHỐNG THIÊN TAI	DỰ ÁN: DUY TU BẢO DƯỠNG ĐÊ ĐIỀU NĂM 2025, THÀNH PHỐ HẢI PHÒNG					GIAI ĐOẠN : BÁO CÁO KINH TẾ KỸ THUẬT	NĂM: 2025
		TRUNG TÂM CHÍNH SÁCH VÀ KỸ THUẬT PHÒNG, CHỐNG THIÊN TAI, CHINH TRANG, PHÁT QUANG MÃI ĐỀ ĐOẠN TỪ K0+000 ĐẾN K14+500 ĐÊ HỮU LẠCH TRAY, XÃ AN TRƯỜNG					SỐ HIỆU BẢN VẼ: N° 2507CĐ -CTĐĐ-III-D7-PQ - 36	
 TRUNG TÂM CHÍNH SÁCH VÀ KỸ THUẬT PHÒNG, CHỐNG THIÊN TAI ĐỊA CHỈ: SỐ 54 NGÕ 102, TRƯỜNG CHINH, KIM LIÊN, HÀ NỘI WEBSITE: WWW.DMPTC.GOV.VN; EMAIL: TRUNGTAAMPCTT@VNDMA.GOV.VN ĐIỆN THOẠI: 024.32151013; FAX: 024.37336647		PHÒNG KTCTĐĐ	CHỦ NHIỆM CT	CHỦ TRÌ THIẾT KẾ	THIẾT KẾ		SƠ HỌA MẶT BẰNG PHÁT QUANG	
		 NGUYỄN PHƯƠNG NAM	 NGUYỄN THÀNH KIÊN	 MAI THỊ THANH NGA	 TRẦN ĐỨC HÙNG	 LÊ TIẾN CƯỜNG		 TĂNG VĂN VƯƠNG
							HOÀN THÀNH: 2025	

SƠ HỌA MẶT BẰNG PHÁT QUANG

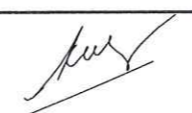
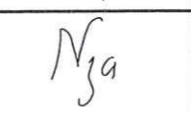
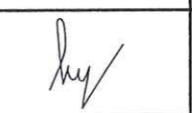

CỤC QUẢN LÝ ĐỀ ĐIỀU VÀ TCTI
PHÒNG QUẢN LÝ ĐỀ ĐIỀU

THẨM ĐỊNH
Theo Văn bản số: 324...../BC-QLDD
ngày 30. tháng 9. năm 2025

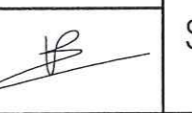
CHỦ ĐẦU TƯ	CHI CỤC QUẢN LÝ TÀI NGUYÊN NƯỚC VÀ PHÒNG CHỐNG THIÊN TAI	DỰ ÁN: DUY TU BẢO DƯỠNG ĐỀ ĐIỀU NĂM 2025, THÀNH PHỐ HẢI PHÒNG					GIAI ĐOẠN : BẢO CÁO KINH TẾ KỸ THUẬT	NĂM: 2025
		HANG MỨC CHÍNH TRẠNG, PHÁT QUANG MÁI ĐÈ ĐOẠN TỪ K0+000 ĐẾN K14+500 ĐỀ HỮU LẠCH TRAY, XÃ AN TRƯỜNG					SỐ HIỆU BẢN VẼ: N° 2507CĐ -CTĐĐ-III-Đ7-PQ - 37	
 TRUNG TÂM CHÍNH SÁCH VÀ KỸ THUẬT PHÒNG, CHỐNG THIÊN TAI ĐỊA CHỈ: SỐ 54 NGÕ 102, TRƯỜNG CHINH, KIM LIÊN, HÀ NỘI WEBSITE: WWW.DMPTC.GOV.VN; EMAIL: TRUNGTAAMPCTT@VNDMA.GOV.VN ĐIỆN THOẠI: 024.32151013; FAX: 024.37336647		PHÒNG KCTCĐĐ	CHỦ NHIỆM CT	CHỦ TRÌ THIẾT KẾ	THIẾT KẾ		SƠ HỌA MẶT BẰNG PHÁT QUANG	
		 NGUYỄN PHƯƠNG NAM	 MAI THỊ THANH NGA	 TRẦN ĐỨC HUNG	 LÊ TIẾN CƯỜNG	 TĂNG VĂN VƯƠNG		HOÀN THÀNH: 2025



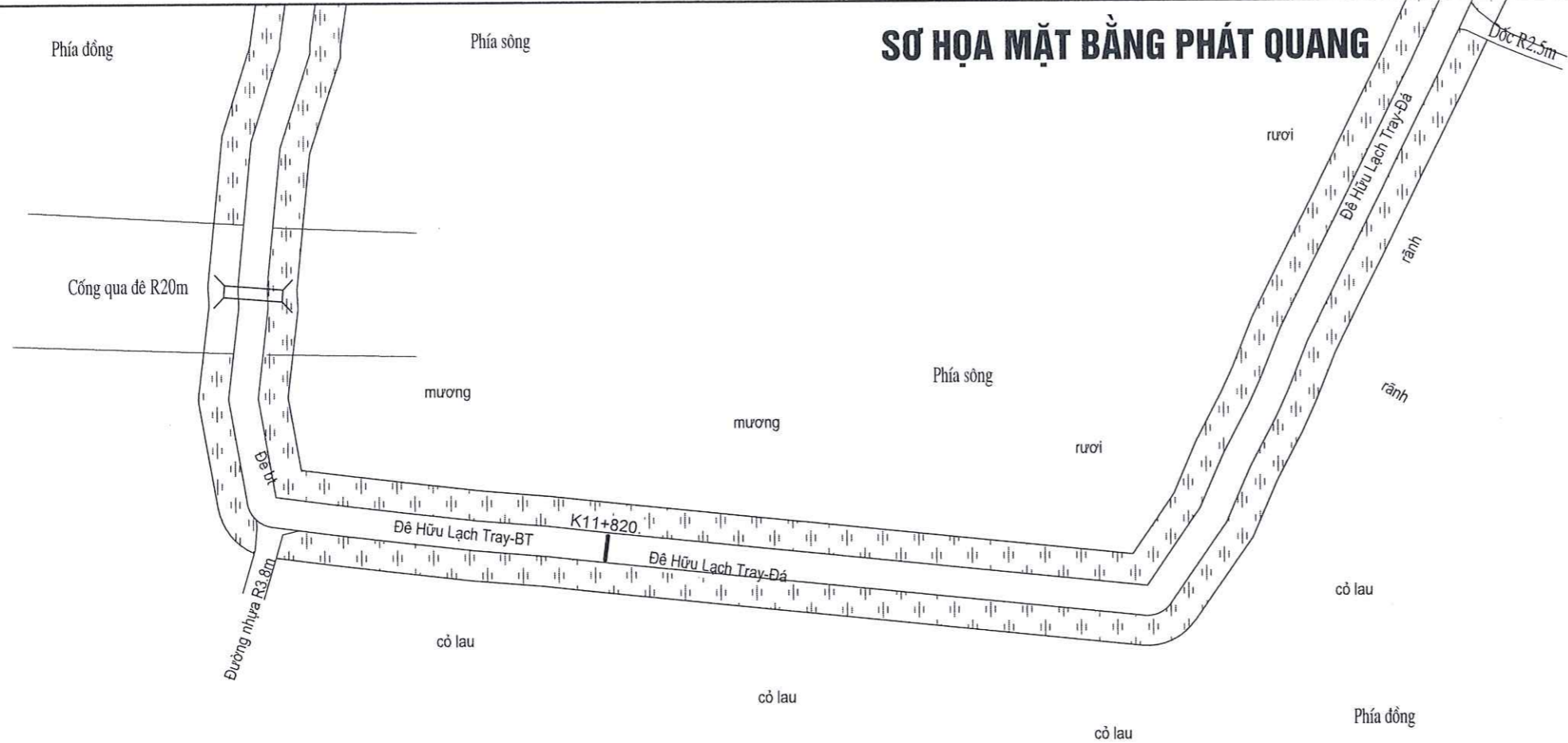

SƠ HỌA MẶT BẰNG PHÁT QUANG

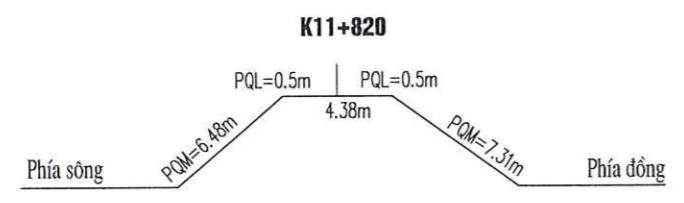

CỤC QUẢN LÝ ĐÈ ĐIỀU VÀ PCTT
PHÒNG QUẢN LÝ ĐÈ ĐIỀU

THẨM ĐỊNH
Theo Văn bản số: 32.7.../BC-QLDD
ngày 30 tháng 9 năm 2025

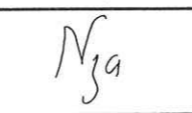
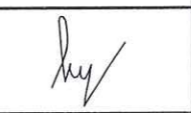

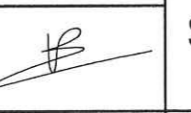
CHỦ ĐẦU TƯ	CHI CỤC QUẢN LÝ TÀI NGUYÊN NƯỚC VÀ PHÒNG CHỐNG THIÊN TAI	DỰ ÁN: DUY TU BẢO DƯỠNG ĐÈ ĐIỀU NĂM 2025, THÀNH PHỐ HẢI PHÒNG					GIAI ĐOẠN : BÁO CÁO KINH TẾ KỸ THUẬT	NĂM: 2025
		HANG MỤC CHÍNH TRANG, PHÁT QUANG MÃI ĐÈ ĐOẠN TỪ K0+000 ĐẾN K14+500 ĐÈ HỮU LẠCH TRAY, XÃ AN TRƯỜNG					SỐ HIỆU BẢN VẼ: N° 2507CD -CTĐĐ-III-D7-PQ - 38	
 TRUNG TÂM CHÍNH SÁCH VÀ KỸ THUẬT PHÒNG, CHỐNG THIÊN TAI ĐỊA CHỈ: SỐ 54 NGÕ 102, TRƯỜNG CHINH, KIM LIÊN, HÀ NỘI WEBSITE: WWW.DMPTC.GOV.VN; EMAIL: TRUNGTAAMPCTT@VNDMA.GOV.VN ĐIỆN THOẠI: 024.32151013; FAX: 024.37336647		PHÒNG KTCTĐĐ	CHỦ NHIỆM CT	CHỦ TRÌ THIẾT KẾ	THIẾT KẾ		SƠ HỌA MẶT BẰNG PHÁT QUANG	HOÀN THÀNH: 2025
		NGUYỄN PHƯƠNG NAM 	NGUYỄN THÀNH KIÊN 	MAI THỊ THANH NGÀ 	TRẦN ĐỨC HÙNG 	LÊ TIẾN CƯỜNG 		

SƠ HỌA MẶT BẰNG PHÁT QUANG

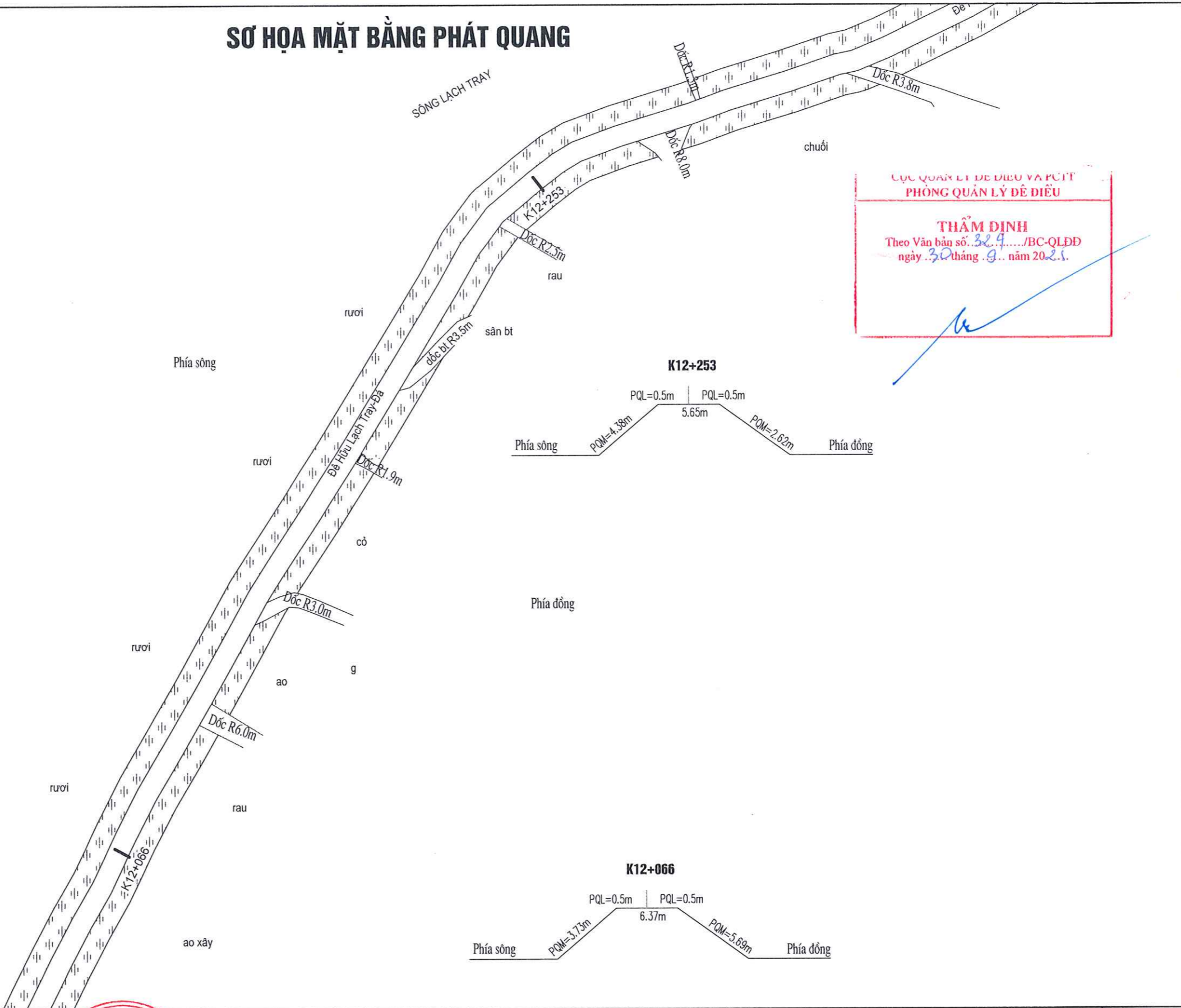

CỤC QUẢN LÝ ĐỀ ĐIỀU VÀ PC/TT
PHÒNG QUẢN LÝ ĐỀ ĐIỀU

THẨM ĐỊNH
Theo Văn bản số: 324/BC-QLDD
ngày 30 tháng 9 năm 2025.

CHỦ ĐẦU TƯ	CHI CỤC QUẢN LÝ TÀI NGUYÊN NƯỚC VÀ PHÒNG CHỐNG THIÊN TAI					DỰ ÁN: DUY TU BẢO DƯỠNG ĐỀ ĐIỀU NĂM 2025, THÀNH PHỐ HẢI PHÒNG		GIAI ĐOẠN : BẢO CÁO KINH TẾ KỸ THUẬT	NĂM: 2025			
	TRUNG TÂM CHÍNH SÁCH VÀ KỸ THUẬT PHÒNG, CHỐNG THIÊN TAI					HANG MỤC CHÍNH TRẠNG, PHÁT QUANG MÁI ĐÈ ĐOẠN TỪ K0+000 ĐẾN K14+500 ĐÈ HỮU LẠCH TRAY, XÃ AN TRƯỜNG		SỐ HIỆU BẢN VẼ: N° 2507CĐ -CTĐĐ-III-D7-PQ - 39				
	ĐỊA CHỈ: SỐ 54 NGÕ 102, TRƯỜNG CHINH, KIM LIÊN, HÀ NỘI WEBSITE: WWW.DMPTC.GOV.VN; EMAIL: TRUNGAMPCTT@VNDMA.GOV.VN ĐIỆN THOẠI: 024.32151013; FAX: 024.37336647					PHÒNG KCTCĐĐ	CHỦ NHIỆM CT	CHỦ TRÌ THIẾT KẾ	THIẾT KẾ			
						NGUYỄN PHƯƠNG NAM	NGUYỄN THÀNH KIÊN	MAI THỊ THANH NGA	TRẦN ĐỨC HƯNG	LÊ TIẾN CƯỜNG	TĂNG VĂN VƯƠNG	HOÀN THÀNH: 2025

SƠ HỌA MẶT BẰNG PHÁT QUANG

SƠ HỌA MẶT BẰNG PHÁT QUANG

CỤC QUẢN LÝ ĐỀ ĐIỀU VÀ PCTT
PHÒNG QUẢN LÝ ĐỀ ĐIỀU

THẨM ĐỊNH
Theo Văn bản số: 324.../BC-QLDD
ngày 30 tháng 9 năm 2025

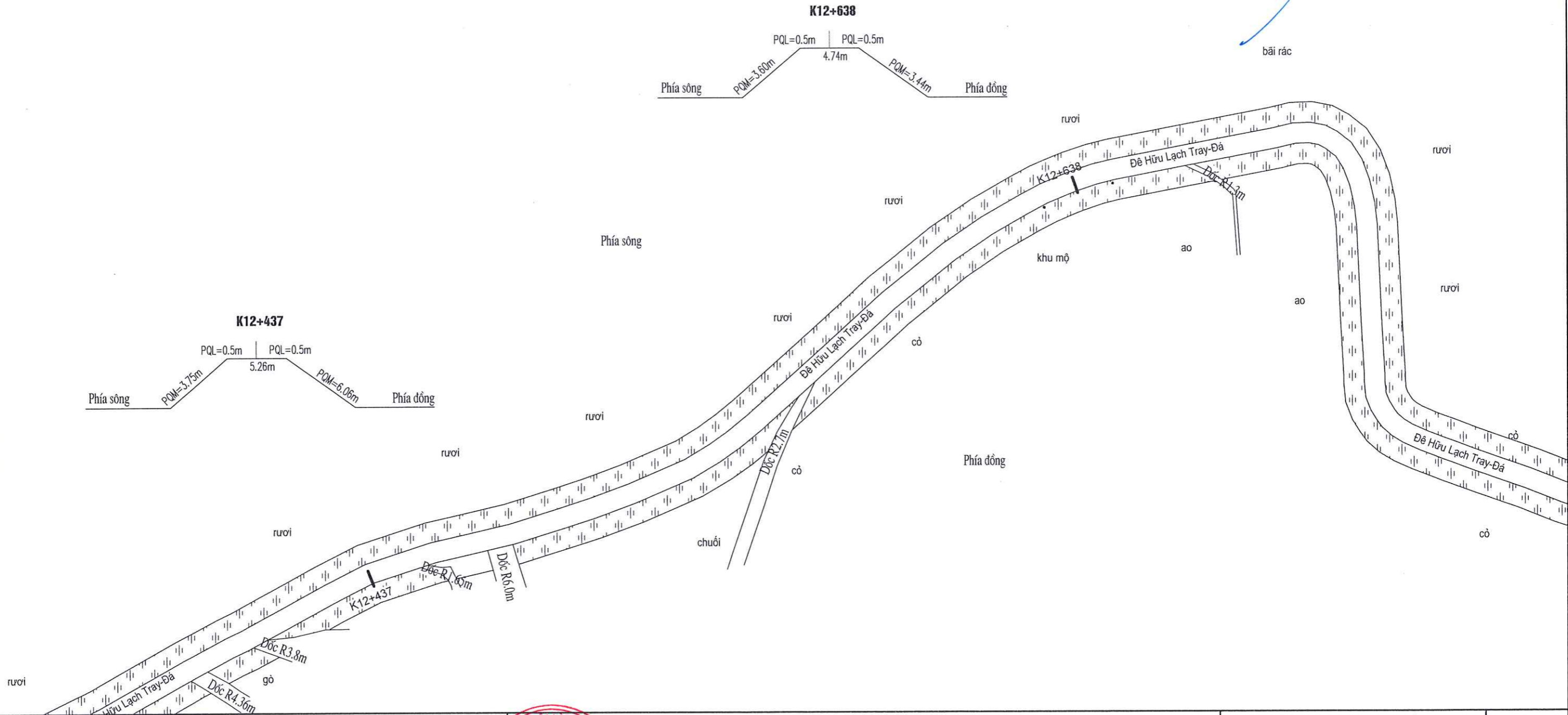

CHỦ ĐẦU TƯ	CHI CỤC QUẢN LÝ TÀI NGUYÊN NƯỚC VÀ PHÒNG CHỐNG THIÊN TAI				DỰ ÁN: DUY TU BẢO DƯỠNG ĐỀ ĐIỀU NĂM 2025, THÀNH PHỐ HẢI PHÒNG		GIAI ĐOẠN: BÁO CÁO KINH TẾ KỸ THUẬT	NĂM: 2025
	TRUNG TÂM CHÍNH SÁCH VÀ KỸ THUẬT PHÒNG, CHỐNG THIÊN TAI				PHÒNG KTCĐĐ		SỐ HIỆU BẢN VẼ: N° 2507CĐ -CTĐĐ-III-Đ7-PQ - 40	
 TRUNG TÂM CHÍNH SÁCH VÀ KỸ THUẬT PHÒNG, CHỐNG THIÊN TAI ĐỊA CHỈ: SỐ 54 NGÕ 102, TRƯỜNG CHINH, KIM LIÊN, HÀ NỘI WEBSITE: WWW.DMPTC.GOV.VN; EMAIL: TRUNGTAAMPCTT@VNDMA.GOV.VN ĐIỆN THOẠI: 024.32151013; FAX: 024.37336647	PHÓ GIÁM ĐỐC PHÒNG CHỐNG THIÊN TAI		PHÒNG KTCĐĐ	CHỦ NHIỆM CT	CHỦ TRÌ THIẾT KẾ	THIẾT KẾ		SƠ HỌA MẶT BẰNG PHÁT QUANG
	NGUYỄN PHƯƠNG NAM		NGUYỄN THÀNH KIẾN	MAI THỊ THANH NGÀ	TRẦN ĐỨC HÙNG	LÊ TIẾN CƯỜNG	TĂNG VĂN VƯƠNG	

SƠ HỌA MẶT BẰNG PHÁT QUANG

CỤC QUẢN LÝ ĐỀ ĐIỀU VÀ PCTT
PHÒNG QUẢN LÝ ĐỀ ĐIỀU

THẨM ĐỊNH
Theo Văn bản số 324/BC-QLDD
ngày 30 tháng 9 năm 2025.

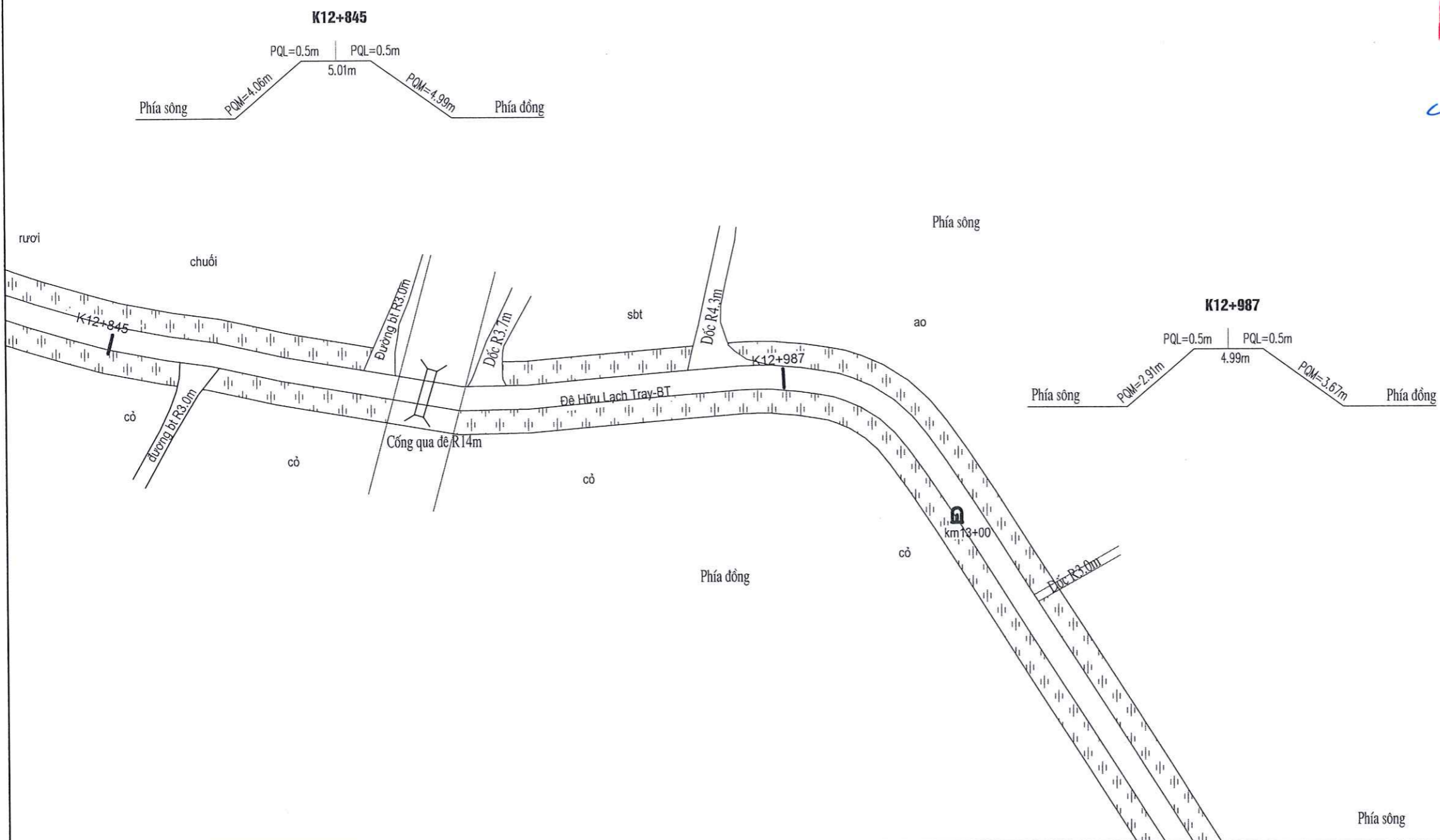

CHỦ ĐẦU TƯ	CHI CỤC QUẢN LÝ TÀI NGUYÊN NƯỚC VÀ PHÒNG CHỐNG THIÊN TAI		DỰ ÁN: DUY TU BẢO DƯỠNG ĐỀ ĐIỀU NĂM 2025, THÀNH PHỐ HẢI PHÒNG				GIAI ĐOẠN : BÁO CÁO KINH TẾ KỸ THUẬT	NĂM: 2025
	TRUNG TÂM CHÍNH SÁCH VÀ KỸ THUẬT PHÒNG, CHỐNG THIÊN TAI		HANG MỤC CHÍNH TRẠNG, PHÁT QUANG MÃI ĐỀ ĐOẠN TỪ K0+000 ĐẾN K14+500 ĐỀ HỮU LẠCH TRAY, XÃ AN TRƯỜNG				SỐ HIỆU BẢN VẼ: N° 2507CĐ -CTĐĐ-III-D7-PQ - 41	
 TRUNG TÂM CHÍNH SÁCH VÀ KỸ THUẬT PHÒNG, CHỐNG THIÊN TAI ĐỊA CHỈ: SỐ 54 NGÕ 102, TRƯỜNG CHINH, KIM LIÊN, HÀ NỘI WEBSITE: WWW.DMPTC.GOV.VN; EMAIL: TRUNGAMPCTT@VNDMA.GOV.VN ĐIỆN THOẠI: 024.32151013; FAX: 024.37336647	 CHINH SÁCH VÀ KỸ THUẬT PHÒNG, CHỐNG THIÊN TAI		PHÒNG KTCĐĐ	CHỦ NHIỆM CT	CHỦ TRÌ THIẾT KẾ	THIẾT KẾ		
	NGUYỄN PHƯƠNG NAM NGUYỄN THÀNH KIÊN MAI THỊ THANH NGA TRẦN ĐỨC HÙNG LÊ TIẾN CƯỜNG TĂNG VĂN VƯƠNG	SƠ HỌA MẶT BẰNG PHÁT QUANG						

SƠ HỌA MẶT BẰNG PHÁT QUANG

Phía đông

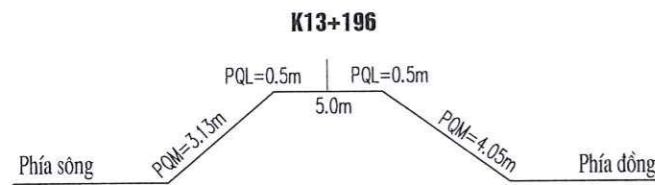

K13+196

PQL=0.5m | PQL=0.5m

5.0m

Phía sông

Phía đông

Phía đông

Phía sông

Phía sông

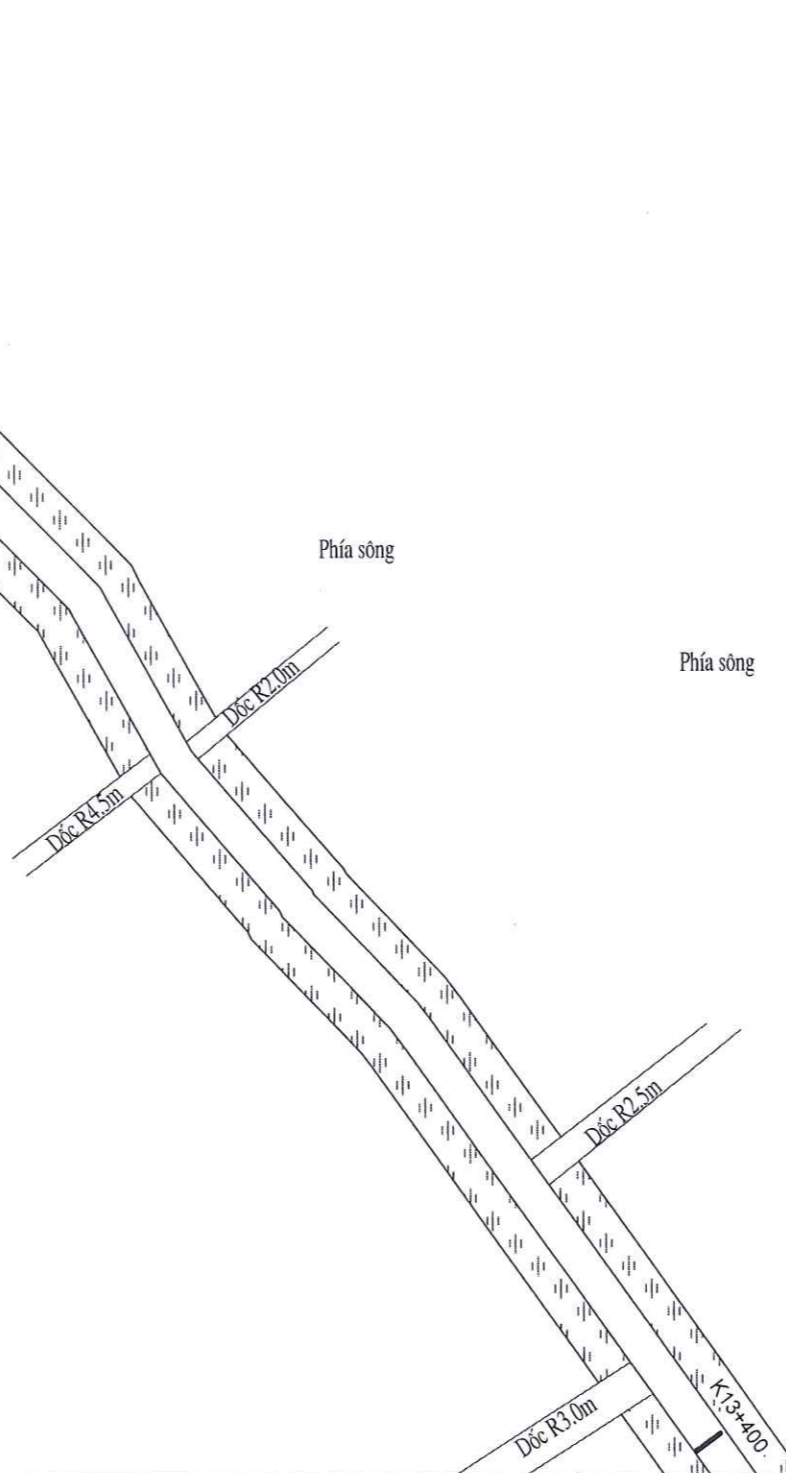

CỤC QUẢN LÝ ĐỀ ĐIỀU VÀ TCTT
PHÒNG QUẢN LÝ ĐỀ ĐIỀU

THẨM ĐỊNH
Theo Văn bản số...324.../BC-QLDD
ngày...30... tháng...9... năm 2025

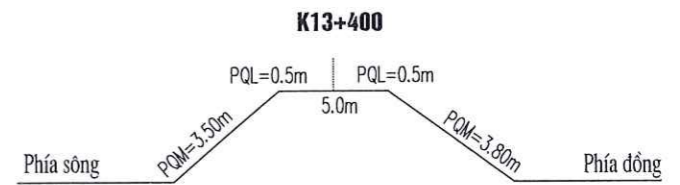

K13+400

PQL=0.5m | PQL=0.5m

5.0m

Phía sông

Phía đông

Phía sông

CHỦ ĐẦU TƯ  DMPTC TRUNG TÂM CHÍNH SÁCH VÀ KỸ THUẬT PHÒNG, CHỐNG THIÊN TAI ĐỊA CHỈ: SỐ 54 NGÕ 102, TRƯỜNG CHINH, KIM LIÊN, HÀ NỘI WEBSITE: WWW.DMPTC.GOV.VN; EMAIL: TRUNGAMPCTT@VNDMA.GOV.VN ĐIỆN THOẠI: 024.32151013; FAX: 024.37336647	CHI CỤC QUẢN LÝ TÀI NGUYÊN NƯỚC VÀ PHÒNG CHỐNG THIÊN TAI				DỰ ÁN: DUY TU BẢO DƯỠNG ĐỀ ĐIỀU NĂM 2025, THÀNH PHỐ HẢI PHÒNG CHINH TRANG, PHÁT QUANG MÁI ĐÈ ĐOẠN TỪ K0+000 ĐẾN K14+500 ĐỀ HỮU LẠCH TRAY, XÃ AN TRƯỜNG			GIAI ĐOẠN : BÁO CÁO KINH TẾ KỸ THUẬT	NĂM: 2025
	TRUNG TÂM CHÍNH SÁCH VÀ KỸ THUẬT PHÒNG, CHỐNG THIÊN TAI				PHÒNG KTCĐĐ	CHỦ NHIỆM CT	CHỦ TRÌ THIẾT KẾ	SỐ HIỆU BẢN VẼ: N° 2507CĐ -CTĐĐ-III-Đ7-PQ - 42	
NGUYỄN PHƯƠNG NAM				NGUYỄN THÀNH KIẾN	MAI THỊ THANH NGA	TRẦN ĐỨC HÙNG	LÊ TIẾN CƯỜNG	TĂNG VĂN VƯƠNG	HOÀN THÀNH: 2025





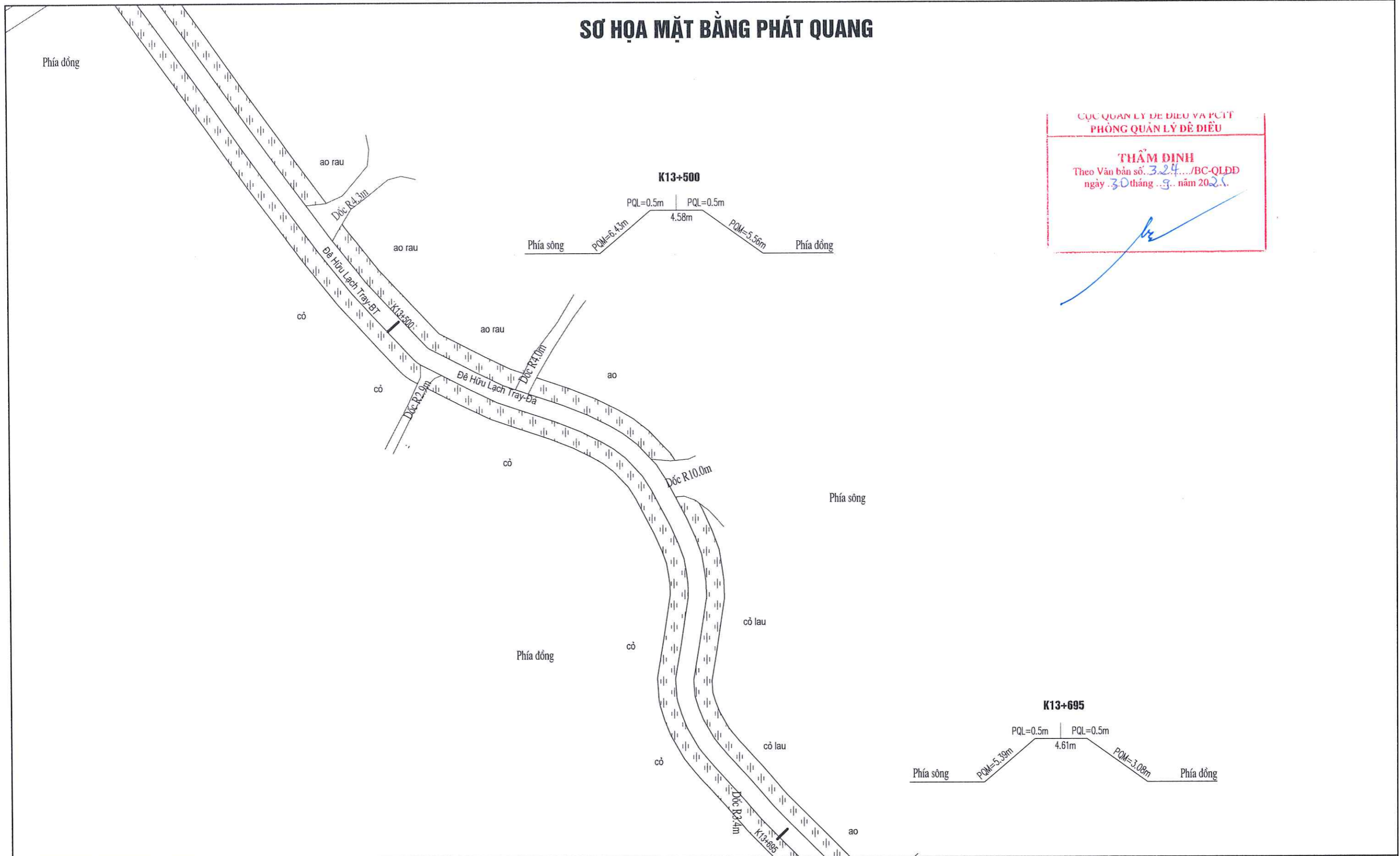

 HANG MỤC, CHÍNH TRANG, PHÁT QUANG MÁI ĐÈ ĐOẠN TỪ K0+000 ĐẾN K14+500 ĐỀ HỮU LẠCH TRAY, XÃ AN TRƯỜNG
 KỸ THUẬT ĐỌC
 PHÒNG, CHỐNG
 THIÊN TAI

SƠ HỌA MẶT BẰNG PHÁT QUANG

CỤC QUẢN LÝ ĐỀ ĐIỀU VÀ PCTT
PHÒNG QUẢN LÝ ĐỀ ĐIỀU

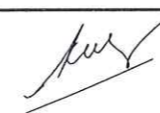
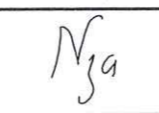
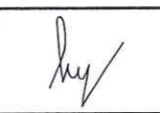
THẨM ĐỊNH
Theo Văn bản số 3.24.../BC-QLDD
ngày 30 tháng 9 năm 2025.

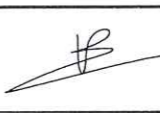





CHỦ ĐẦU TƯ	CHI CỤC QUẢN LÝ TÀI NGUYÊN NƯỚC VÀ PHÒNG CHỐNG THIÊN TAI	DỰ ÁN: DUY TU BẢO DƯỠNG ĐỀ ĐIỀU NĂM 2025, THÀNH PHỐ HẢI PHÒNG					GIAI ĐOẠN : BÁO CÁO KINH TẾ KỸ THUẬT	NĂM: 2025
		HANG MỤC CHÍNH TRẠNG, PHÁT QUANG MÁI ĐÈ ĐOẠN TỪ K0+000 ĐẾN K14+500 ĐỀ HỮU LẠCH TRAY, XÃ AN TRƯỜNG					SỐ HIỆU BẢN VẼ: N° 2507CĐ -CTĐĐ-III-Đ7-PQ - 43	
 TRUNG TÂM CHÍNH SÁCH VÀ KỸ THUẬT PHÒNG, CHỐNG THIÊN TAI ĐỊA CHỈ: SỐ 54 NGÕ 102, TRƯỜNG CHINH, KIM LIÊN, HÀ NỘI WEBSITE: WWW.DMPTC.GOV.VN; EMAIL: TRUNGTAAMPCTT@VNDMA.GOV.VN ĐIỆN THOẠI: 024.32151013; FAX: 024.37336647		PHÒNG KTCTĐĐ	CHỦ NHIỆM CT	CHỦ TRÌ THIẾT KẾ	THIẾT KẾ		SƠ HỌA MẶT BẰNG PHÁT QUANG	HOÀN THÀNH: 2025
		 NGUYỄN PHƯƠNG NAM	 MAI THỊ THANH NGA	 TRẦN ĐỨC HUNG	 LÊ TIẾN CƯỜNG	 TĂNG VĂN VƯƠNG		

SƠ HỌA MẶT BẰNG PHÁT QUANG

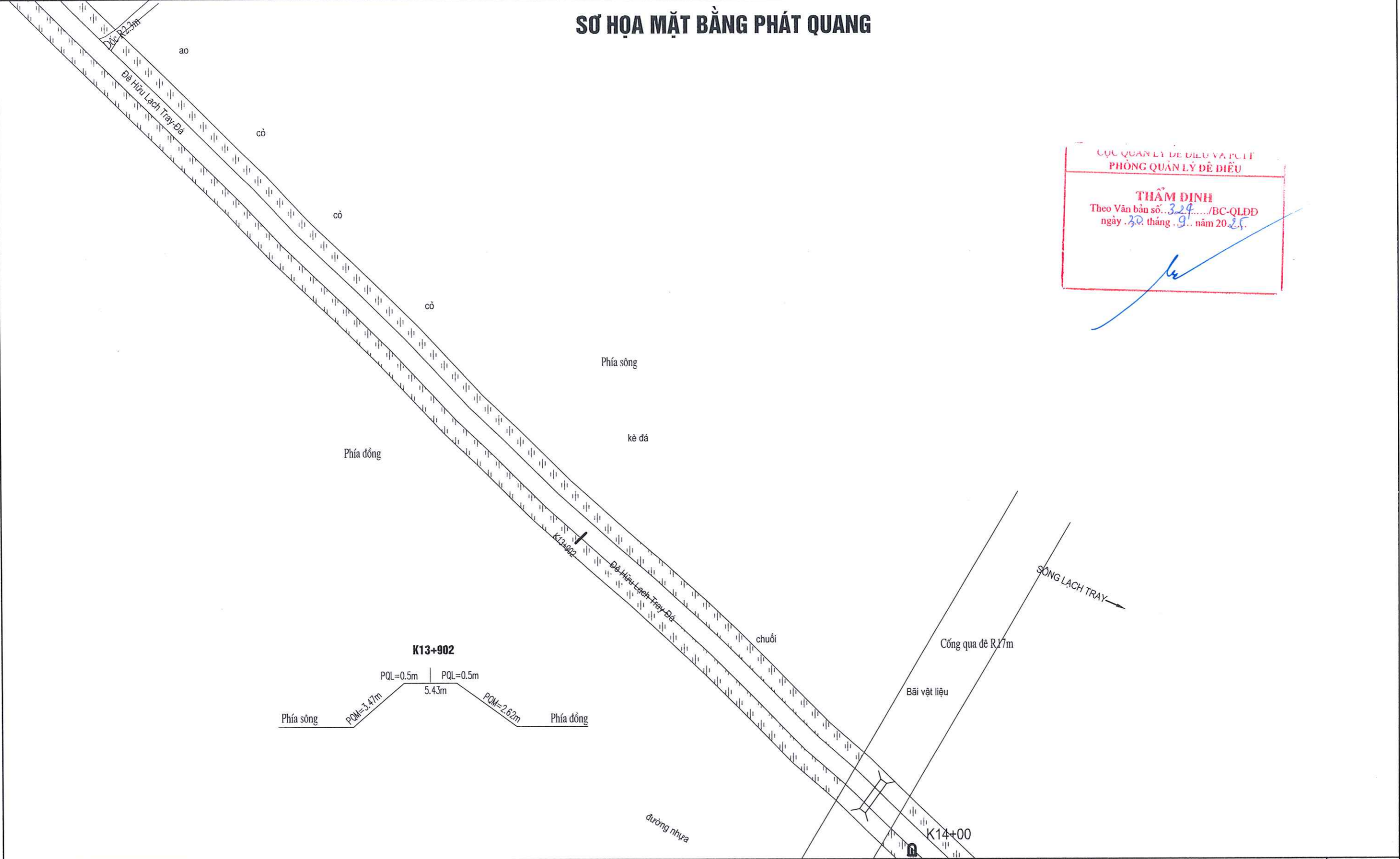
CỤC QUẢN LÝ ĐỀ ĐIỀU VÀ PCTT
PHÒNG QUẢN LÝ ĐỀ ĐIỀU

THẨM ĐỊNH
Theo Văn bản số: 329/BC-QLDD
ngày 30 tháng 9 năm 2025

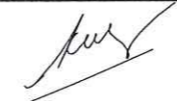
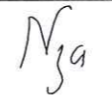

CHỦ ĐẦU TƯ	CHI CỤC QUẢN LÝ TÀI NGUYÊN NƯỚC VÀ PHÒNG CHỐNG THIÊN TAI					DỰ ÁN: DUY TU BẢO DƯỠNG ĐỀ ĐIỀU NĂM 2025, THÀNH PHỐ HẢI PHÒNG		GIAI ĐOẠN: BÁO CÁO KINH TẾ KỸ THUẬT	NĂM: 2025
	TRUNG TÂM CHÍNH SÁCH VÀ KỸ THUẬT PHÒNG, CHỐNG THIÊN TAI					HANG MỤC CHÍNH TRẠNG, PHÁT QUANG MÁI ĐÈ ĐOẠN TỪ K0+000 ĐẾN K14+500 ĐÈ HỮU LẠCH TRAY, XÃ AN TRƯỜNG		SỐ HIỆU BẢN VẼ: N° 2507CĐ -CTĐĐ-III-Đ7-PQ - 44	
 DMPTC CỤC QUẢN LÝ ĐỀ ĐIỀU VÀ PCTT	ĐỊA CHỈ: SỐ 54 NGÕ 102, TRƯỜNG CHINH, KIM LIÊN, HÀ NỘI WEBSITE: WWW.DMPTC.GOV.VN; EMAIL: TRUNGAMPCCT@VNDMA.GOV.VN ĐIỆN THOẠI: 024.32151013; FAX: 024.37336647					PHÒNG KTCĐĐ	CHỦ NHIỆM CT	CHỦ TRÌ THIẾT KẾ	THIẾT KẾ
						 NGUYỄN THÀNH KIẾN	 MAI THỊ THANH NGA	 TRẦN ĐỨC HÙNG	 LÊ TIẾN CƯỜNG
SƠ HỌA MẶT BẰNG PHÁT QUANG									HOÀN THÀNH: 2025

SƠ HỌA MẶT BẰNG PHÁT QUANG

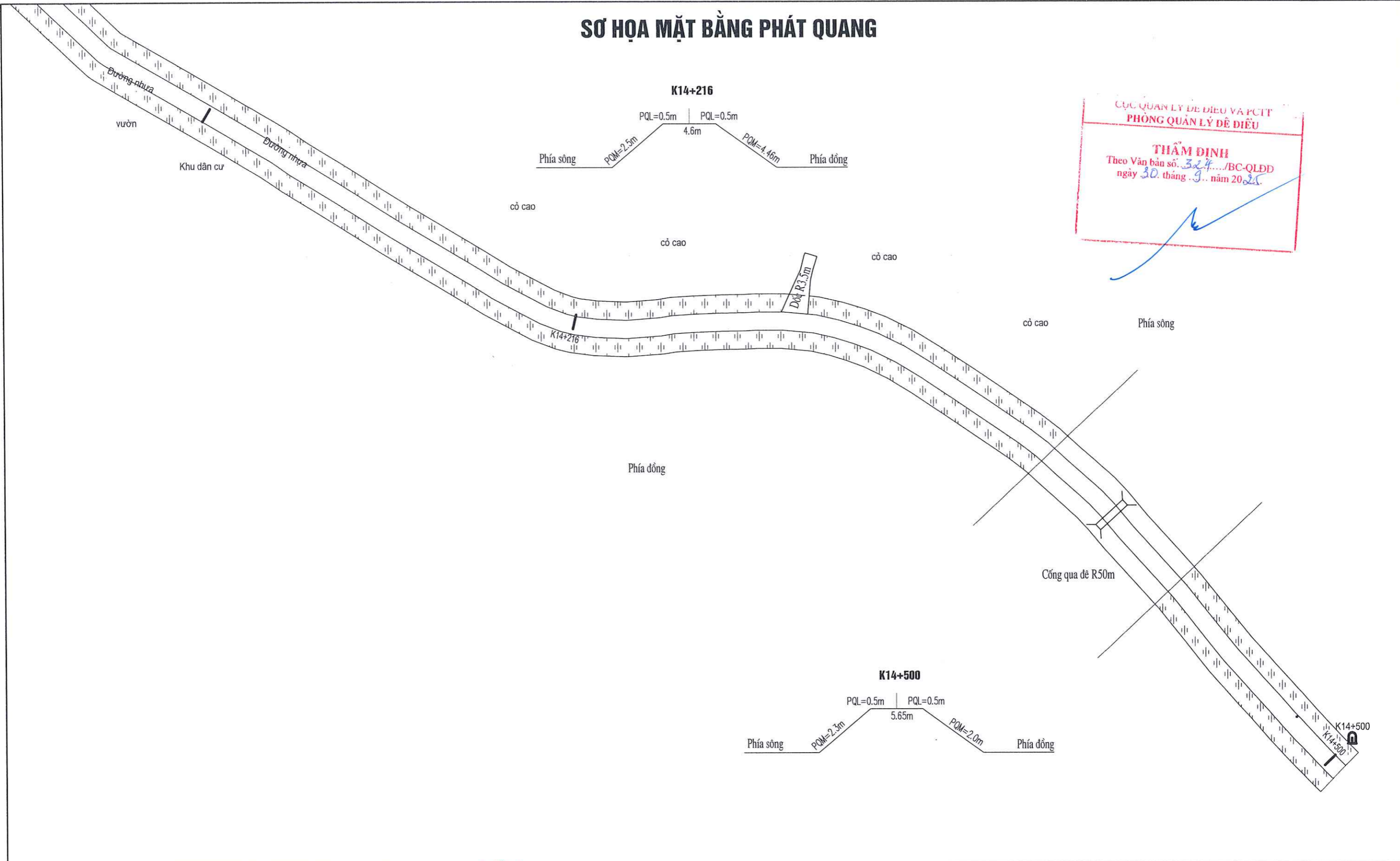

CỤC QUẢN LÝ ĐÊ ĐIỀU VÀ PCIT
PHÒNG QUẢN LÝ ĐÊ ĐIỀU

THẨM ĐỊNH
Theo Văn bản số. 324.../BC-QLDD
ngày 30. tháng 9. năm 2025

CHỦ ĐẦU TƯ	CHI CỤC QUẢN LÝ TÀI NGUYÊN NƯỚC VÀ PHÒNG CHỐNG THIÊN TAI		DỰ ÁN: DUY TU BẢO DƯỠNG ĐÊ ĐIỀU NĂM 2025, THÀNH PHỐ HẢI PHÒNG				GIẢI ĐOẠN : BÁO CÁO KINH TẾ KỸ THUẬT	NĂM: 2025
	TRUNG TÂM CHÍNH SÁCH VÀ KỸ THUẬT PHÒNG, CHỐNG THIÊN TAI		HANG MỤC CHÍNH TRẠNG, PHÁT QUANG MÃI ĐỀ ĐOẠN TỪ K0+000 ĐẾN K14+500 ĐÊ HỮU LẠCH TRAY, XÃ AN TRƯỜNG				SỐ HIỆU BẢN VẼ: N° 2507CĐ -CTĐĐ-III-D7-PQ - 45	
 ĐỊA CHỈ: SỐ 54 NGÕ 102, TRƯỜNG CHINH, KIM LIÊN, HÀ NỘI WEBSITE: WWW.DMPTC.GOV.VN; EMAIL: TRUNGTAMPCT@VNDMA.GOV.VN ĐIỆN THOẠI: 024.32151013; FAX: 024.37336647			PHÒNG KTCTĐĐ	CHỦ NHIỆM CT	CHỦ TRÌ THIẾT KẾ	THIẾT KẾ		SƠ HỌA MẶT BẰNG PHÁT QUANG
			NGUYỄN PHƯƠNG NAM	NGUYỄN THÀNH KIẾN	MAI THỊ THANH NGA	TRẦN ĐỨC HÙNG	LÊ TIẾN CƯỜNG	