



CỘNG HÒA XÃ HỘI CHỦ NGHĨA VIỆT NAM
ĐỘC LẬP - TỰ DO - HẠNH PHÚC



HỒ SƠ THIẾT KẾ BẢN VẼ THI CÔNG

CÔNG TRÌNH: XỬ LÝ ĐIỂM ĐEN, ĐIỂM TIỀM ẨN TAI NẠN GIAO THÔNG, ĐIỂM BẤT HỢP LÝ VỀ TỔ CHỨC GIAO THÔNG TRÊN ĐỊA BÀN THỊ XÃ

CHỦ ĐẦU TƯ: BAN AN TOÀN GIAO THÔNG THỊ XÃ VIỆT YÊN

ĐƠN VỊ THIẾT KẾ: CÔNG TY TNHH MỘT THÀNH VIÊN TƯ VẤN ĐẦU TƯ VÀ XÂY DỰNG MINH PHONG

ĐỊA ĐIỂM XÂY DỰNG: THỊ XÃ VIỆT YÊN, TỈNH BẮC GIANG

UBND THỊ XÃ VIỆT YÊN PHÒNG KINH TẾ, HẠ TẦNG VÀ ĐÔ THỊ
THẨM ĐỊNH Theo văn bản số: 93/ITB-KINH.TĐ Ngày: 12 tháng 3 năm 2025 Ký tên: <i>[Signature]</i>

BẮC GIANG 2025



CÔNG TY TNHH MỘT THÀNH VIÊN TƯ VẤN ĐẦU TƯ VÀ XÂY DỰNG MINH PHONG
ĐỊA CHỈ: SN 74, ĐƯỜNG NGUYỄN DOãn ĐỊCH, THÀNH PHỐ BẮC GIANG, TỈNH BẮC GIANG
ĐT: 098.360.2885 - EMAIL: MINHPHONG_CONSTRUCTION@GMAIL.COM

CỘNG HOÀ XÃ HỘI CHỦ NGHĨA VIỆT NAM
ĐỘC LẬP - TỰ DO - HẠNH PHÚC



HỒ SƠ THIẾT KẾ BẢN VẼ THI CÔNG

CÔNG TRÌNH: XỬ LÝ ĐIỂM ĐEN, ĐIỂM TIỀM ẨN TAI NẠN GIAO THÔNG, ĐIỂM BẤT HỢP LÝ VỀ TỔ CHỨC GIAO THÔNG TRÊN ĐỊA BÀN THỊ XÃ

CHỦ ĐẦU TƯ: BAN AN TOÀN GIAO THÔNG THỊ XÃ VIỆT YÊN

ĐƠN VỊ THIẾT KẾ: CÔNG TY TNHH MỘT THÀNH VIÊN TƯ VẤN ĐẦU TƯ VÀ XÂY DỰNG MINH PHONG

ĐỊA ĐIỂM XÂY DỰNG: THỊ XÃ VIỆT YÊN, TỈNH BẮC GIANG

ĐẠI DIỆN CHỦ ĐẦU TƯ



PHÓ TRƯỞNG PHÒNG
Ngô Văn Trình

ĐẠI DIỆN TƯ VẤN THIẾT KẾ



GIÁM ĐỐC
ĐOÀN VĂN NINH

BẮC GIANG 2025



MINH PHONG .LTD

CÔNG TY TNHH MỘT THÀNH VIÊN TƯ VẤN ĐẦU TƯ VÀ XÂY DỰNG MINH PHONG

ĐỊA CHỈ: SN 74, ĐƯỜNG NGUYỄN DOãn ĐỊCH, THÀNH PHỐ BẮC GIANG, TỈNH BẮC GIANG

ĐT: 098.360.2885 - EMAIL: MINHPHONG_CONSTRUCTION@GMAIL.COM

DANH MỤC BẢN VẼ

STT	TÊN BẢN VẼ	KÝ HIỆU	GHI CHÚ
I.	GỖ GIẢM TỐC		
1.	CHI TIẾT GỖ GIẢM TỐC	GGT	
II.	BIÊN BẢO AN TOÀN GIAO THÔNG		
1.	CHI TIẾT BIÊN BẢO P130 -D875MM	CTBB-01	
2.	CHI TIẾT BIÊN BẢO P102 -D700MM	CTBB-02	
3.	CHI TIẾT BIÊN BẢO D700MM	CTBB-03	
4.	CHI TIẾT BIÊN BẢO W201 -A700MM	CTBB-04	
5.	CHI TIẾT BIÊN BẢO W203 -A700MM	CTBB-05	
6.	CHI TIẾT BIÊN BẢO W225 -A700MM	CTBB-06	
7.	CHI TIẾT BIÊN BẢO I414.A	CTBB-07	
8.	CHI TIẾT THAY MẶT BIÊN BẢO	CTBB-08	
III.	VẠCH SƠN AN TOÀN GIAO THÔNG		
1.	CHI TIẾT VẠCH SƠN TRÊN TUYẾN ĐT.398C VÀ ĐT.398D	VS-01	
2.	SƠ HỌA BỐ TRÍ VẠCH SƠN GIẢM TỐC TRÊN TUYẾN ĐT.398C VÀ ĐT.398D	SHVT	
3.	CHI TIẾT VẠCH SƠN TRÊN CÁC NÚT GIAO	VS-02~3	
4.	BÌNH ĐỒ NÚT GIAO QL37-ĐT398B	BĐTK1	
5.	BÌNH ĐỒ NÚT GIAO QL37-ĐT298B	BĐTK2	
6.	BÌNH ĐỒ NÚT GIAO QL37-ĐT298	BĐTK3	
7.	BÌNH ĐỒ NÚT GIAO QL37- ĐƯỜNG NGUYỄN THẾ NHO	BĐTK4	
IV.	DẢI PHÂN CÁCH DI ĐỘNG		
1.	MẶT BẰNG BỐ TRÍ DẢI PHÂN CÁCH DI ĐỘNG	DPC-01	
2.	CHI TIẾT DẢI PHÂN CÁCH	DPC-02	
V.	THAY THẾ SONG CHẢN RÁC KHU DÂN CƯ LÀNG TỰ		
1.	MẶT BẰNG THAY THẾ SONG CHẢN RÁC KDC LÀNG TỰ VÀ KDC BICH SON	SCR	
VI.	SỬA CHỮA KHE RĂNG LƯỢC TRÊN CẦU VƯỢT ĐÌNH TRÁM		
1.	SƠ HỌA BỐ TRÍ KHE RĂNG LƯỢC TRÊN CẦU VƯỢT ĐÌNH TRÁM	SRL	

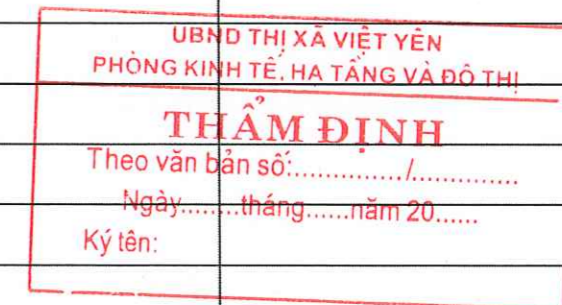

STT	TÊN BẢN VẼ	KÝ HIỆU	GHI CHÚ
2.	CHI TIẾT KHE CO GIÃN RĂNG LƯỢC	SCG-RL	
VII.	SỬA CHỮA MẶT ĐƯỜNG HƯ HỎNG TRÊN ĐT398D		
1.	SỬA CHỮA MẶT ĐƯỜNG HƯ HỎNG TRÊN ĐT398D	SCMĐ	
VIII.	BẢNG TỔNG HỢP KHỐI LƯỢNG		



UBND THỊ XÃ VIỆT YÊN
 PHÒNG KINH TẾ, HẠ TẦNG VÀ ĐÔ THỊ

THẨM ĐỊNH

Theo văn bản số:...../.....

Ngày.....tháng.....năm 20.....

Ký tên:

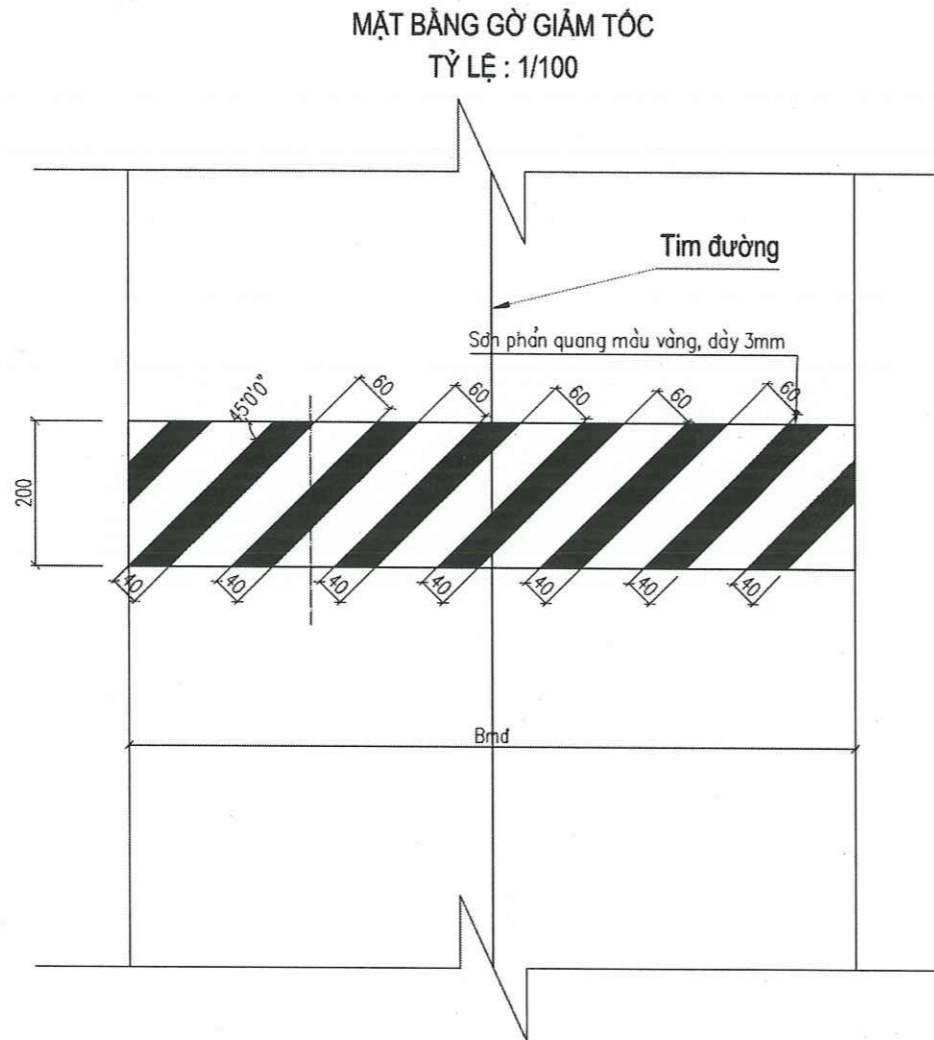
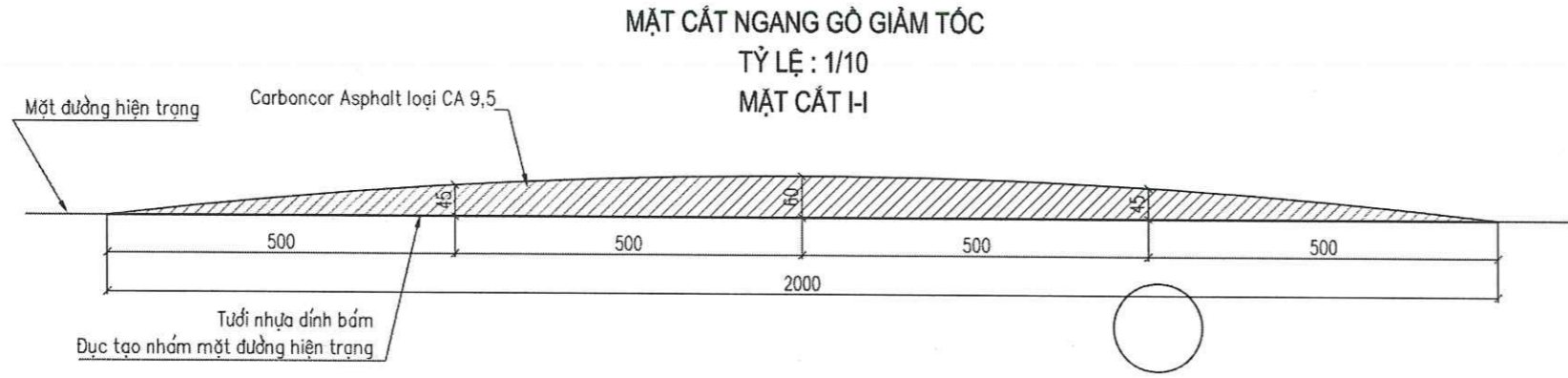



GHI CHÚ:





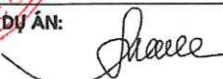

- Gỗ giảm tốc được bố trí tại các vị trí gần trường học, các vị trí giao cắt tiềm ẩn nguy cơ xảy ra tai nạn giao thông để cưỡng bức, hạn chế tốc độ, đảm bảo an toàn cho người và phương tiện tham gia giao thông.
- Trước khi thi công tiến hành đục tạo nhám phạm vi thi công gỗ giảm tốc, vệ sinh mặt đường, tưới nhựa dính bám để tăng tính liên kết giữa gỗ và mặt đường hiện trạng
- Gỗ giảm tốc được thiết kế theo quy chuẩn: 41: 2024/BGTVT và TCCS 34 : 2020/TCDBVN.
- Kích thước trong bản vẽ ghi đơn vị là mm.

UBND THỊ XÃ VIỆT YÊN
PHÒNG KINH TẾ, HẠ TẦNG VÀ ĐÔ THỊ

THẨM ĐỊNH
Theo văn bản số:...../.....
Ngày.....tháng.....năm 20.....
Ký tên:

GIAI ĐOẠN	L. BC KTKT
NGÀY / DATE	SỬA ĐỔI / REVISION
1/...../.....
2/...../.....
CHỦ ĐẦU TƯ - OWNER:	
PHÒNG KINH TẾ, HẠ TẦNG VÀ ĐÔ THỊ THỊ XÃ VIỆT YÊN	
TÊN CÔNG TRÌNH - PROJECT:	
CÔNG TRÌNH : XỬ LÝ ĐIỂM ĐEN, ĐIỂM TIỀM ẨN TẠI NẠN GIAO THÔNG, ĐIỂM BẤT HỢP LÝ VỀ TỒ CHỨC GIAO THÔNG TRÊN ĐỊA BÀN THỊ XÃ	
VỊ TRÍ - LOCATION:	
ĐỊA ĐIỂM: THỊ XÃ VIỆT YÊN, TỈNH BẮC GIANG	
ĐƠN VỊ TƯ VẤN THIẾT KẾ - DESIGN COMPANY:	
 MINH PHONG .LTD	
SỞ KẾ HOẠCH VÀ ĐẦU TƯ TỈNH BẮC GIANG CÔNG TY TNHH MỘT THÀNH VIÊN TƯ VẤN ĐẦU TƯ VÀ XÂY DỰNG MINH PHONG	
ĐỊA CHỈ: SỐ 74, ĐƯỜNG NGUYỄN DOãn DỊCH, PHƯỜNG TRẦN NGUYỄN HÂN, THÀNH PHỐ BẮC GIANG TEL: 0204 3 854 980	
GIÁM ĐỐC: AN ĐẦU TƯ XÂY DỰNG MINH PHONG ĐOÀN VĂN NINH CHỦ NHIỆM DỰ ÁN: 	
KS. NGUYỄN VĂN TUẤN CHỦ TRÌ THIẾT KẾ: 	
KS. VƯƠNG VĂN MINH THIẾT KẾ: 	
KS. VƯƠNG VĂN MINH QUẢN LÝ KỸ THUẬT: 	
ĐOÀN VĂN NINH	
HẠNG MỤC:	
AN TOÀN GIAO THÔNG	
TÊN BẢN VẼ:	
CHI TIẾT GỖ GIẢM TỐC	
TỶ LỆ - SCALE: 1/5	KÝ HIỆU BẢN VẼ:
NGÀY: .../03/2025	GGT

BẢNG THÔNG KÊ GỖ GIẢM TỐC

STT	Vị trí	Gỗ giảm tốc (m)	Biển cảnh báo gỗ giảm tốc	Sơ họa vị trí	Ghi chú
I. ĐƯỜNG NÓI KCN THƯỢNG LAN (ĐIỂM ĐẦU: ĐT.298, ĐIỂM CUỐI ĐT398B)					
1	Km 0+505 - Phải tuyến	6.50			
2	Km 0+505 - trái tuyến	4.50			
3	Km 0+923 - Phải tuyến	3.00			
4	Km 0+962 - Phải tuyến	4.50			
5	Km 1+321 - Phải tuyến	4.50			
6	Km 1+321 - trái tuyến	4.50			
7	Km 1+928 - Phải tuyến	5.00			
8	Km 1+928 - trái tuyến	5.00			
9	Km 3+600 - Phải tuyến	5.00			
10	Km 3+600 - trái tuyến	5.00			
II. ĐƯỜNG NGUYỄN THỀ NHỎ Kéo dài đi Thành Phố (ĐIỂM ĐẦU: ĐƯỜNG VƯƠNG VÂN TRÀ, ĐIỂM CUỐI: HẾT ĐỊA PHẬN TX. VIỆT YÊN)					
1	Km 0+506 - Phải tuyến	3.00			
2	Km 0+506 - trái tuyến	3.00			
3	Km 1+114 - trái tuyến	4.00			
4	Km 1+360 - Phải tuyến	4.00			



UBND THỊ XÃ VIỆT YÊN
PHÒNG KINH TẾ, HẠ TẦNG VÀ ĐÔ THỊ

THẨM ĐỊNH









Theo văn bản số:...../.....
Ngày.....tháng.....năm 20.....
Ký tên:

STT	Vị trí	Gồ giảm tốc (m)	Biên cảnh báo gồ giảm tốc	Sơ họa vị trí	Ghi chú
5	Km 2+132 - trái tuyến	3,00			
6	Km 2+132 - Phải tuyến	3,00			
7	Km 3+400 - trái tuyến	3,00			
8	Km 3+400 - Phải tuyến	3,00			
9	Km 4+40 - trái tuyến	3,00			
10	Km 4+40 - Phải tuyến	3,00			
III. ĐƯỜNG VỎ NHAI (ĐIỂM ĐẦU: ĐT.398B)					
1	Km 0+216 - Phải tuyến	2,50			
2	Km 0+216 - Trái tuyến	2,50			
3	Km 0+776 - Phải tuyến	2,50			
4	Km 0+776 - Trái tuyến	2,50			
5	Km 1+50 - Phải tuyến	3,00			
6	Km 1+50 - Trái tuyến	3,00			
7	Km 1+686 - Phải tuyến	3,00			
8	Km 1+686 - Trái tuyến	3,00			
9	Km 1+890 - Phải tuyến	5,00			
10	Km 1+890 - Trái tuyến	5,00			
11	Km 2+668 - Phải tuyến	3,00			
12	Km 2+668 - Trái tuyến	3,00			
13	Km 2+793 - Phải tuyến	2,50			
14	Km 2+793 - Trái tuyến	2,50			

UBND THỊ XÃ VIỆT YÊN
PHÒNG KINH TẾ, HẠ TẦNG VÀ ĐÔ THỊ

THẨM ĐỊNH
Theo văn bản số:/.....
Ngày.....tháng.....năm 20.....
Ký tên:



STT	Vị trí	Gồ giảm tốc (m)	Biển cảnh báo gồ giảm tốc	Sơ họa vị trí	Ghi chú
IV. PHƯỜNG TỰ LẠN					
1	Gồ giảm tốc đường trục thôn Rảnh: Đoạn góc da thôn Rảnh đi Trường THPT Việt Yên 2	3,50			
2	QL37 lồi rờ vào trường Tiểu Học + trường Miếu non	5,00			
V. XÃ HƯƠNG MAI					
1	Ngã 4 thôn tam hợp	4,50			
2		4,50			
3	Ngã 4 đường vào mai hạ, vào xuân lạn, 2 gồ gt 5m	6,00			
4		6,00			
5		5,00			
6		3,50			
7	Ngã 4 đường vào Mai Hạ, vào Xuân Lạn	5,00			
8		5,00			
9	Ngã 3 đường nhà bà vân đối đi thôn xuân hoá	6,00			
10		6,00			
11		6,00			
12	Ngã 3 hội trường xóm việt hoàng thôn xuân hoá	5,00			
13		7,00			
14	Ngã 3 nhà ông bà hằng hơn	5,00			

UBND THỊ XÃ VIỆT YÊN
 PHÒNG KINH TẾ, HẠ TẦNG VÀ ĐÔ THỊ

THẨM ĐỊNH
 Theo văn bản số:...../.....
 Ngày.....tháng.....năm 20.....
 Ký tên:



STT	Vị trí	Gồ giảm tốc (m)	Biên cảnh bảo gồ giảm tốc	Sơ họa vị trí	Ghi chú
VI. XÃ THƯỢNG LAN					
1	Ngã 3 nhà ở doãn sang	4,00			
2	Ngã 3 ao nhà ở khiêm	3,00			
3	Ngã 3 đường vào núi tán	4,00			
4	Ngã 3 đường vào trường Trung học cơ sở Thượng Lan	4,00			
	Ngã 3 đường vào thôn thượng	3,50			
5		6,00			
6	Ngã 3 đường vào thôn Hạ	6,00			
7		4,00			
8	Trường tiểu học Thượng Lan	7,00			
9		7,00			
10	Ngã 3 đường vào thôn Bói	4,00			
12	Ngã 3 vào thôn Châm	4,00			

UBND THỊ XÃ VIỆT YÊN
PHÒNG KINH TẾ, HẠ TẦNG VÀ ĐÔ THỊ

THẨM ĐỊNH

Theo văn bản số:...../.....

Ngày.....tháng.....năm 20.....

Ký tên:



STT	Vị trí	Gò giảm tốc (m)	Biên cảnh báo gò giảm tốc	Sơ họa vị trí	Ghi chú	
13	Ngã 4 đường vào chùa Quán Giang	5,50				
14		3,00				
VII. XÃ TRUNG SON						
1	Ngã 4 đường Di Lý Thường Kiệt	7,00				
2		7,00				
3		7,00				
4	Ngã 3 di Đình Sơn	8,00				
5		8,00				
6		6,00				
7	Ngã 4 Dương Huy	5,00				
8		5,00				
9	Ngã 4 thôn Qua	4,00				
10		4,00				
11		4,00				
12	Ngã 4 thôn Nguyễn	4,00				
13		4,00				
14	Ngã 3 thôn Đông	4,00				
15		7,00				
16		7,00				
17	Ngã 3 Sơn Quang trường Tiểu học	7,00				
18		6,00				
19		6,00				
20		6,00				

UBND THỊ XÃ VIỆT YÊN
PHÒNG KINH TẾ, HẠ TẦNG VÀ ĐÔ THỊ

THẨM ĐỊNH
Theo văn bản số:...../.....
Ngày.....tháng.....năm 20.....
Ký tên:



STT	Vị trí	Gồ giảm tốc (m)	Biên cảnh bảo vệ giảm tốc	Sơ họa vị trí	Ghi chú
21	Ngã 3 som hai	7,00			
22		7,00			
23	Ngã 4 Trung Sơn vào trường mầm non	6,00			
24		6,00			
25		6,00			
26		6,00			

VIII. XÃ QUANG CHÂU

1	Ngã 3 lối vào Ủy Ban Nhân Dân xã Quang Châu	6,00			
2		6,00			
3		6,00			
4	Ngã 3 lối ra đường 295B	5,00			
5	Ngã tư Trường tiểu học Quang Châu Đạo Ngạn	7,00			
6		7,00			
7		6,00			
8		6,00			
9	Ngã 3 nghĩa trang giao với đường lên xã	3,00			
10	Ngã 3 đường sang núi hiều giao đường lên xã	6,00			
11	Ngã 3 giao đường sang núi Hiều	6,00			
13	Ngã 4 giao đường 295b	3,00			
12	Ngã 3 giao với đường gom núi Hiều	6,00			
14	Ngã 3 lối vào trường mầm non đạo ngạn	5,00			
15	Ngã 3 đường vào nhà văn hoá đạo ngạn	4,50			

UBND THỊ XÃ VIỆT YÊN
PHÒNG KINH TẾ, HẠ TẦNG VÀ ĐÔ THỊ

THẨM ĐỊNH
Theo văn bản số:...../.....
Ngày.....tháng.....năm 20.....
Ký tên:









STT	Vị trí	Gờ giảm tốc (m)	Biển cảnh báo gờ giảm tốc	Sơ họa vị trí	Ghi chú
16	Ngã 3 xóm lẻ	5,00			
17	Ngã ba đường vào nhà máy gạch Tam Tầng	6,00	W221b		
18	Ngã 4 xóm Đông, Đông Tiến	3,50			
19	Ngã 4 xóm Trại Giữa	4,00			
20	Ngã 4 xóm Trại	4,50			
21		4,50			
22	Ngã 4 xóm Trung	7,00			
23		6,00			
24	Ngã 4 trước cửa nhà văn hoá Đông Tiến	7,00			
25	Ngã 4 đường lên đê	5,00			
26	Ngã 4 xóm Trại mới	6,00			
27		7,00			
28	Ngã 3 xóm ngõ Giồng	3,50			

UBND THỊ XÃ VIỆT YÊN
PHÒNG KINH TẾ, HẠ TẦNG VÀ ĐÔ THỊ

THẨM ĐỊNH
Theo văn bản số:...../.....
Ngày.....tháng.....năm 20.....
Ký tên:



STT	Vị trí	Gõ giảm tốc (m)	Biển cảnh báo gõ giảm tốc	Sơ họa vị trí	Ghi chú	
29	Ngã 3 xóm ngõ Mới	3,00				
30		3,50				
31	Ngã 3 ngõ dưới	3,50				
32	Ngã 3 đường Nghệ Thuật	3,00				
33	Ngã 3 Nghệ Thuật ngõ 12	3,00				
34	Ngã 3 Nghệ Thuật ngõ 22	3,00				
35	Ngã 3 Nghệ Thuật ngõ 28	3,00				
36	Ngã 3 Nghệ Thuật ngõ 32	3,00				
37	Ngã 3 Nghệ Thuật ngõ 36	3,00				
38	Trường mầm non Quang Biểu	8,00				
39		8,00				
IX. PHƯỜNG BÍCH ĐỘNG						
1	Ngã 4 Đường Quốc Cơ	7,00				
2		8,00				
3	Ngã 3, đường Nguyễn Khắc Nhu - Cảnh nhà hàng Cây Xung	6,00				
4	Ngã 3, đường Nguyễn Khắc Nhu - Cảnh nhà hàng Cây Xung	5,00				
5	Ngã tư đường Lý Thường Kiệt giao với đường Làng Tự Dương Huy	10,00	W221b			
6		10,00	W221b			
IX. PHƯỜNG NÉNH						
1	Đường vào đến Thôn Công Tài	8,00	W221b			
TỔNG		674,00	4			

UBND THỊ XÃ VIỆT YÊN
PHÒNG KINH TẾ, HẠ TẦNG VÀ ĐÔ THỊ

THẨM ĐỊNH
Theo văn bản số:...../.....
Ngày.....tháng.....năm 20.....
Ký tên:



CẤU TẠO CỘT ĐỠ BIỂN BÁO
LẮP ĐẶT TRÊN VÍ A HỀ
TL: 1/25

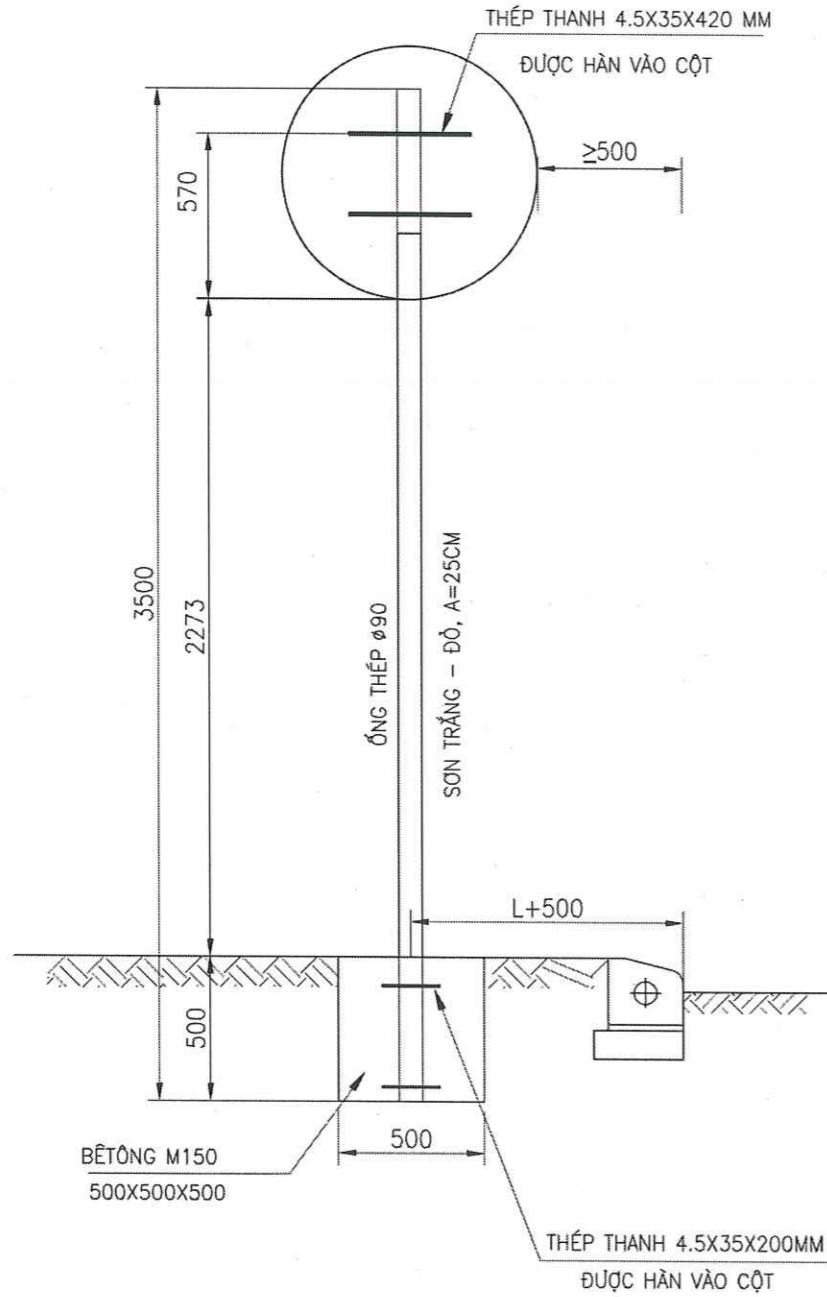

CHI TIẾT CỘT BIỂN BÁO LOẠI 1A

CẤM DỪNG ĐỠ XE

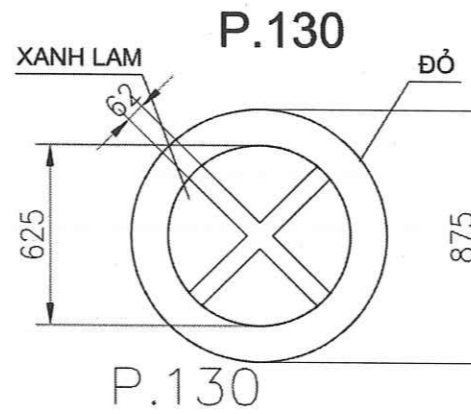

Vị trí cây xăng Khoa Giang: Số lượng 1
Vị trí Núi Hiếu: 3 biển cấm đỗ xe

GHI CHÚ

- TẤT CẢ CÁC KÍCH THƯỚC GHI TRÊN BẢN VẼ ĐƠN VỊ LÀ MILIMET, TRỪ KHI CHỈ RA CỤ THỂ.
- MỌI KẾT CẤU ĐỀU ĐƯỢC HÀN BẰNG KÈM.
- QUY CÁCH CÁC LOẠI BIỂN BÁO PHẢI TUÂN THEO "QUY CHUẨN QUỐC GIA VỀ BÁO HIỆU ĐƯỜNG BỘ QVCN 41:2024/BGTVT".
- MẶT BIỂN ĐƯỢC DÁN DECAL PHẢN QUANG LOẠI IV THEO TCVN 7878:2018 MÀNG PHẢN QUANG DÙNG CHO BIỂN BÁO GIAO THÔNG ĐƯỜNG BỘ.



GIẢI ĐOẠN	L. BC KTKT
NGÀY / DATE	SỬA ĐỔI / REVISION
1/...../.....
2/...../.....

CHỦ ĐẦU TƯ - OWNER:
**PHÒNG KINH TẾ, HẠ TẦNG
VÀ ĐÔ THỊ THỊ XÃ VIỆT YÊN**

TÊN CÔNG TRÌNH - PROJECT:
CÔNG TRÌNH : XỬ LÝ ĐIỂM ĐEN,
ĐIỂM TIỀM ẨN TẠI NẠN GIAO THÔNG,
ĐIỂM BẤT HỢP LÝ VỀ TỒ CHỨC GIAO
THÔNG TRÊN ĐỊA BÀN THỊ XÃ

VỊ TRÍ - LOCATION:
ĐỊA ĐIỂM: THỊ XÃ VIỆT YÊN, TỈNH BẮC GIANG

ĐƠN VỊ TƯ VẤN THIẾT KẾ - DESIGN COMPANY:



SỞ KẾ HOẠCH VÀ ĐẦU TƯ TỈNH BẮC GIANG
CÔNG TY TNHH MỘT THÀNH VIÊN TƯ VẤN
ĐẦU TƯ VÀ XÂY DỰNG MINH PHONG

ĐỊA CHỈ:
SỐ 74 ĐƯỜNG NGUYỄN ĐOÀN DỊCH, PHƯỜNG
TRẦN NGUYỄN HẠNH, THÀNH PHỐ BẮC GIANG
TEL: 0204 3 854 980

GIÁM ĐỐC:
TƯ VẤN THIẾT KẾ
VÀ XÂY DỰNG
MINH PHONG

ĐOÀN VĂN NINH

CHỦ NHIỆM DỰ ÁN:

KS. NGUYỄN VĂN TUẤN

CHỦ TRÌ THIẾT KẾ:

KS. VƯƠNG VĂN MINH

THIẾT KẾ:

KS. VƯƠNG VĂN MINH

QUẢN LÝ KỸ THUẬT:

ĐOÀN VĂN NINH

HẠNG MỤC:

AN TOÀN GIAO THÔNG

TÊN BẢN VẼ:

**CHI TIẾT BIỂN BÁO
P130 - D875MM**

TỶ LỆ - SCALE: 1/25

KÝ HIỆU BẢN VẼ:

NGÀY: .../03/2025

CTBB-01

UBND THỊ XÃ VIỆT YÊN
PHÒNG KINH TẾ, HẠ TẦNG VÀ ĐÔ THỊ

THẨM ĐỊNH
Theo văn bản số:...../.....
Ngày.....tháng.....năm 20.....
Ký tên:

STT	NGÀY / DATE	SỬA ĐỔI / REVISION
1/...../.....	
2/...../.....	

CHỦ ĐẦU TƯ - OWNER:
PHÒNG KINH TẾ, HẠ TẦNG VÀ ĐÔ THỊ THỊ XÃ VIỆT YÊN

TÊN CÔNG TRÌNH - PROJECT:
CÔNG TRÌNH : XỬ LÝ ĐIỂM ĐEN, ĐIỂM TIỀM ẨN TẠI NẠN GIAO THÔNG, ĐIỂM BẤT HỢP LÝ VỀ TỒ CHỨC GIAO THÔNG TRÊN ĐỊA BÀN THỊ XÃ

VỊ TRÍ - LOCATION:
ĐỊA ĐIỂM: THỊ XÃ VIỆT YÊN, TỈNH BẮC GIANG

ĐƠN VỊ TƯ VẤN THIẾT KẾ - DESIGN COMPANY:



SỞ KẾ HOẠCH VÀ ĐẦU TƯ TỈNH BẮC GIANG
CÔNG TY TNHH MỘT THÀNH VIÊN TƯ VẤN ĐẦU TƯ VÀ XÂY DỰNG MINH PHONG

ĐỊA CHỈ:
SỐ 74, ĐƯỜNG NGUYỄN ĐOÀN DỊCH, PHƯỜNG TRẦN NGUYỄN HÂN, THÀNH PHỐ BẮC GIANG
TEL: 0204 3.854.980

GIÁM ĐỐC:
MỘT THÀNH VIÊN TƯ VẤN ĐẦU TƯ VÀ XÂY DỰNG ĐOÀN VĂN NINH
CHỦ NHIỆM DỰ ÁN:
.....

KS. NGUYỄN VĂN TUẤN

CHỦ TRÌ THIẾT KẾ:
.....

KS. VƯƠNG VĂN MINH

THIẾT KẾ:
.....

KS. VƯƠNG VĂN MINH

QUẢN LÝ KỸ THUẬT:
.....

ĐOÀN VĂN NINH

HẠNG MỤC:

AN TOÀN GIAO THÔNG

TÊN BẢN VẼ:

CHI TIẾT BIỂN BÁO P102 - D700MM

TỶ LỆ - SCALE: 1/25

NGÀY: .../03/2025

KÝ HIỆU BẢN VẼ:

CTBB-02

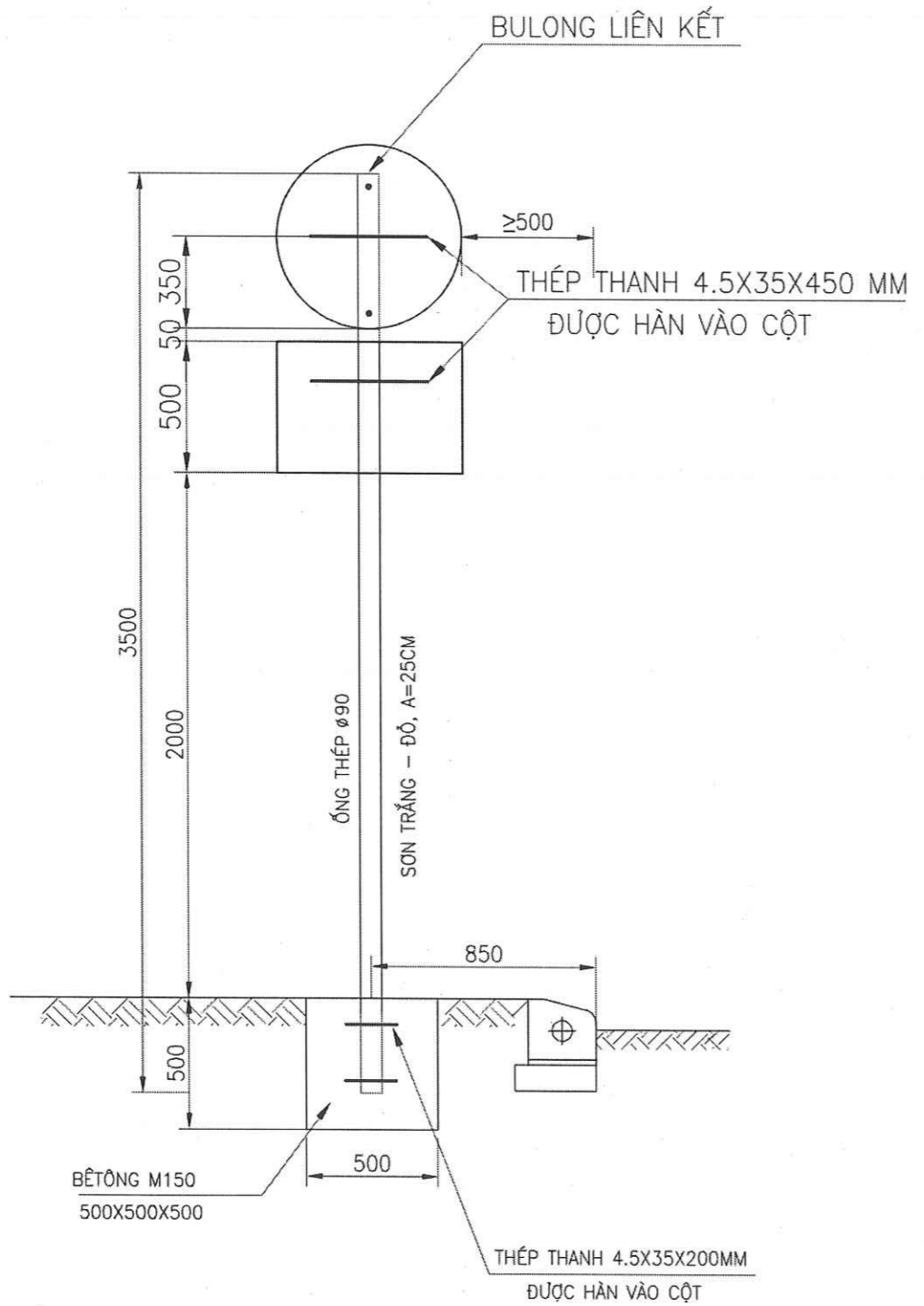

CHI TIẾT CỘT BIỂN BÁO LOẠI 1A

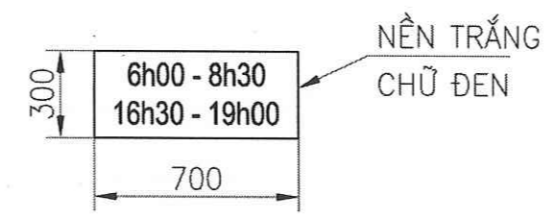
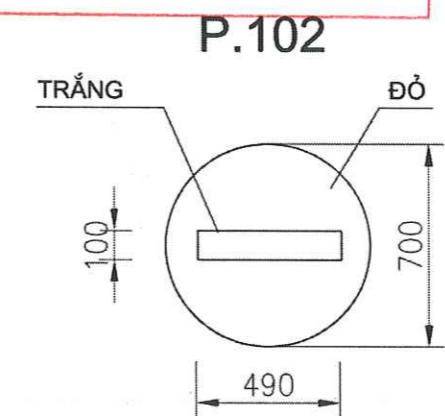
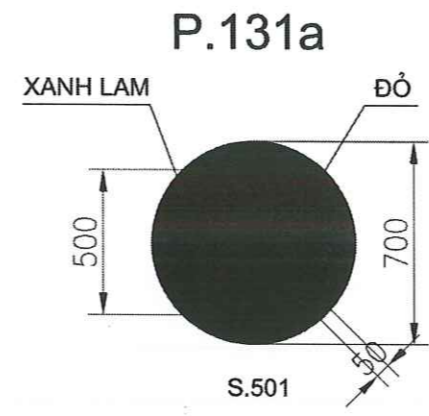

Từ gầm cầu vượt ĐT398 đến hết địa phận thị xã Việt Yên:
Biển cấm dừng, đỗ xe: 6 biển chính + 6 biển phụ
Biển cấm đi ngược chiều: 2 biển chính + 2 biển phụ

GHI CHÚ

- TẤT CẢ CÁC KÍCH THƯỚC GHI TRÊN BẢN VẼ ĐƠN VỊ LÀ MILIMET, TRỪ KHI CHỈ RA CỤ THỂ.
- MỌI KẾT CẤU ĐỀU ĐƯỢC HÀN BẰNG KÉM.
- QUY CÁCH CÁC LOẠI BIỂN BÁO PHẢI TUÂN THEO "QUY CHUẨN QUỐC GIA VỀ BÁO HIỆU ĐƯỜNG BỘ QVCN 41:2024/BGTVT".
- MẶT BIỂN ĐƯỢC DÁN DECAL PHẢN QUANG LOẠI IV THEO TCVN 7878:2018 MÀNG PHẢN QUANG DÙNG CHO BIỂN BÁO GIAO THÔNG ĐƯỜNG BỘ.

GIẢI ĐOẠN	L. BC KTKT
NGÀY / DATE	SỬA ĐỔI / REVISION
1	
2	

CHỦ ĐẦU TƯ - OWNER:
PHÒNG KINH TẾ, HẠ TẦNG VÀ ĐÔ THỊ THỊ XÃ VIỆT YÊN

TÊN CÔNG TRÌNH - PROJECT:
CÔNG TRÌNH : XỬ LÝ ĐIỂM ĐEN, ĐIỂM TIỀM ẨN TẠI NẠN GIAO THÔNG, ĐIỂM BẤT HỢP LÝ VỀ TỒ CHỨC GIAO THÔNG TRÊN ĐỊA BÀN THỊ XÃ

VỊ TRÍ - LOCATION:
ĐỊA ĐIỂM: THỊ XÃ VIỆT YÊN, TỈNH BẮC GIANG

ĐƠN VỊ TƯ VẤN THIẾT KẾ - DESIGN COMPANY:



SỞ KẾ HOẠCH VÀ ĐẦU TƯ TỈNH BẮC GIANG
CÔNG TY TNHH MỘT THÀNH VIÊN TƯ VẤN ĐẦU TƯ VÀ XÂY DỰNG MINH PHONG

ĐỊA CHỈ:
SỐ 74, ĐƯỜNG NGUYỄN ĐOÀN DỊCH, PHƯỜNG TRẦN NGUYỄN HÂN, THÀNH PHỐ BẮC GIANG
TEL: 0204 3 854 980

GIÁM ĐỐC: *[Signature]*
TƯ VẤN ĐẦU TƯ VÀ XÂY DỰNG MINH PHONG ĐOÀN VĂN NINH
CHỦ NHIỆM DỰ ÁN: *[Signature]*

KS. NGUYỄN VĂN TUẤN
CHỦ TRÌ THIẾT KẾ: *[Signature]*

KS. VƯƠNG VĂN MINH
THIẾT KẾ: *[Signature]*

KS. VƯƠNG VĂN MINH
QUẢN LÝ KỸ THUẬT: *[Signature]*

ĐOÀN VĂN NINH

HẠNG MỤC:
AN TOÀN GIAO THÔNG

TÊN BẢN VẼ:
CHI TIẾT BIỂN BÁO D700MM

TỶ LỆ - SCALE: 1/25
NGÀY: .../03/2025
KÝ HIỆU BẢN VẼ:
CTBB-03

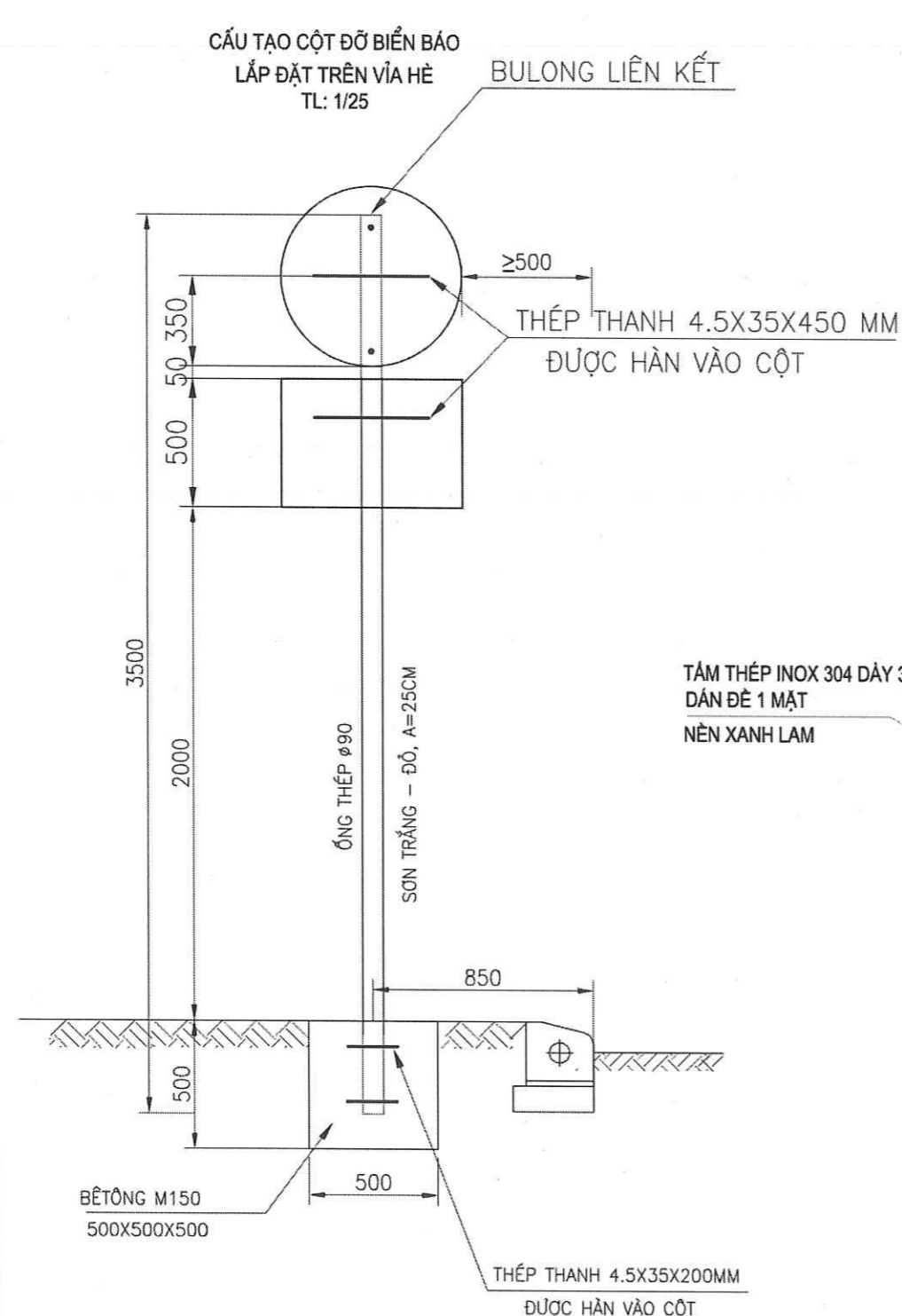

CHI TIẾT CỘT BIỂN BÁO LOẠI 1A

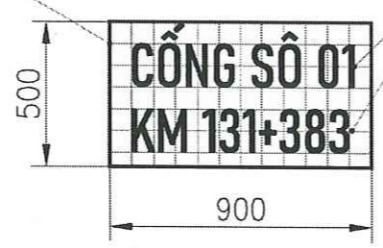
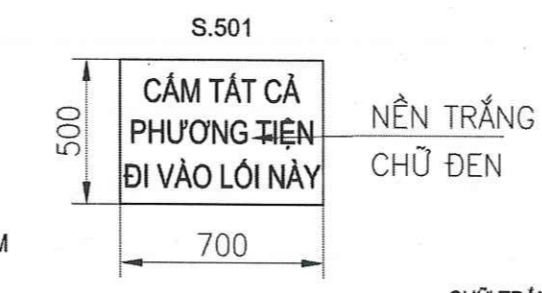
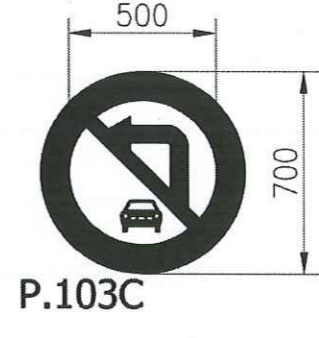
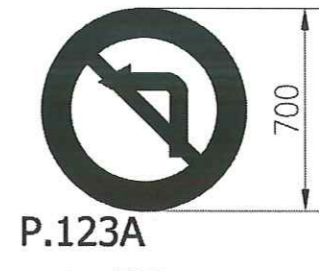
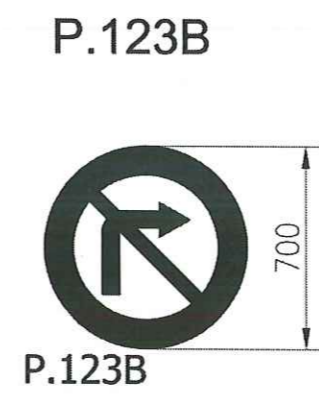
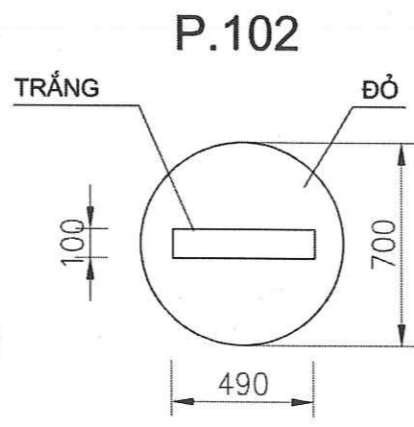

CHI TIẾT BIỂN TÊN CỐNG

UBND THỊ XÃ VIỆT YÊN
PHÒNG KINH TẾ, HẠ TẦNG VÀ ĐÔ THỊ
THẨM ĐỊNH
Theo văn bản số:...../.....
Ngày.....tháng.....năm 20.....
Ký tên:

- GHI CHÚ**
- TẤT CẢ CÁC KÍCH THƯỚC GHI TRÊN BẢN VẼ ĐƠN VỊ LÀ MILIMET, TRỪ KHI CHỈ RA CỤ THỂ.
 - MỌI KẾT CẤU ĐỀU ĐƯỢC HÀN BẰNG KÈM.
 - BỐ TRÍ PHÂN LƯỢNG GIAO THÔNG TẠI 9 CỐNG CHUI DẪN SINH TRÊN ĐT.398D, ĐT.398C
 - QUY CÁCH CÁC LOẠI BIỂN BÁO PHẢI TUÂN THEO "QUY CHUẨN QUỐC GIA VỀ BÁO HIỆU ĐƯỜNG BỘ QVCN 41:2024/BGTVT".
 - MẶT BIỂN ĐƯỢC DÁN DECAL PHẢN QUANG LOẠI IV THEO TCVN 7878:2018 MÀNG PHẢN QUANG DÙNG CHO BIỂN BÁO GIAO THÔNG ĐƯỜNG BỘ.

CẤU TẠO CỘT ĐỠ BIỂN BÁO
LẮP ĐẶT TRÊN VÍA HÈ
TL: 1/25

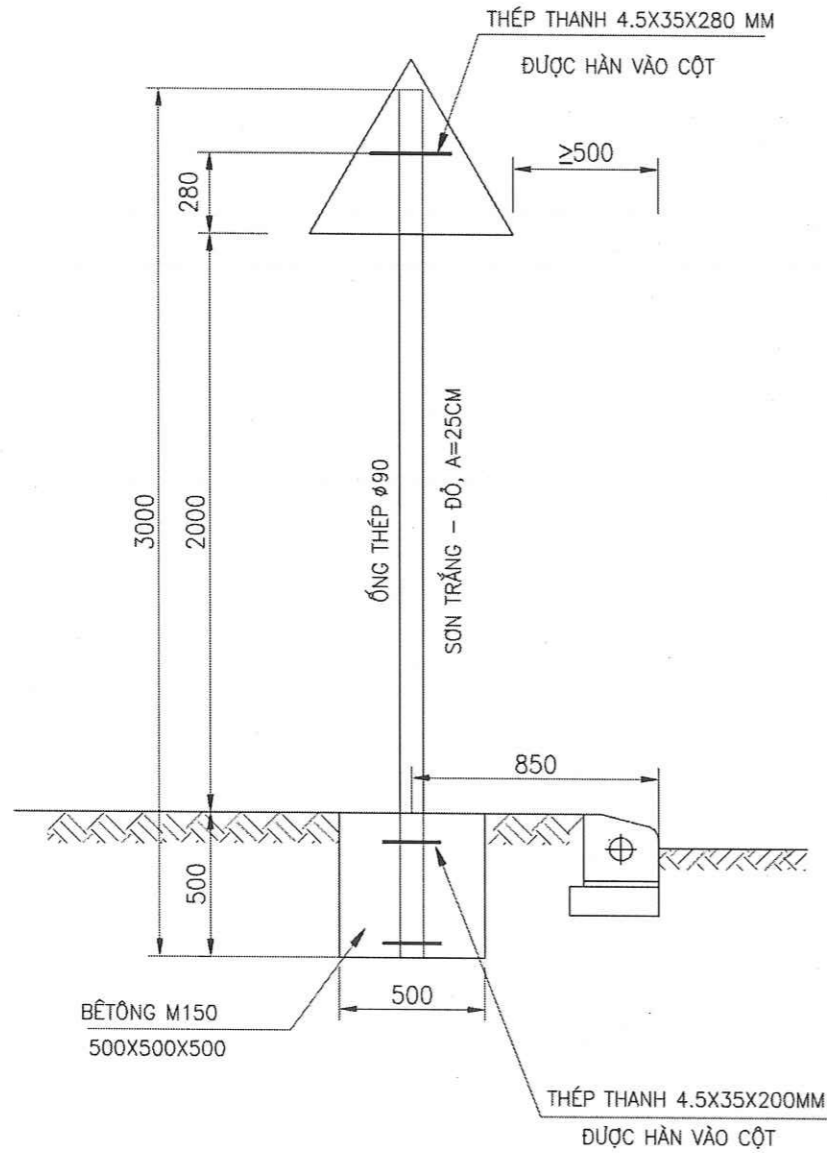

CHI TIẾT CỘT BIỂN BÁO LOẠI 1B

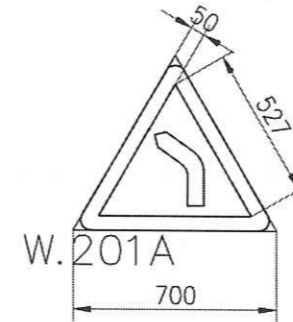
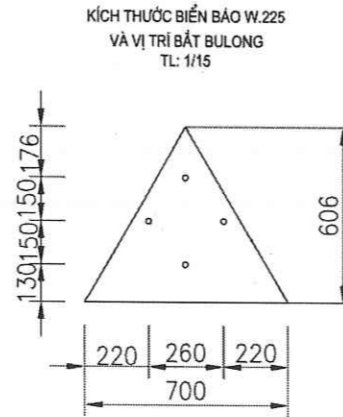

Vân Hà:

1. Biển W201A: 4 biển (Bao gồm cột) + 1 mặt biển (không cột)
2. Biển W201B: 4 Biển. (Bao gồm cột) + 1 mặt biển (không cột)

GHI CHÚ

1. TẤT CẢ CÁC KÍCH THƯỚC GHI TRÊN BẢN VẼ ĐƠN VỊ LÀ MILIMET, TRỪ KHI CHỈ RA CỤ THỂ.
2. MỌI KẾT CẤU ĐỀU ĐƯỢC HÀN BẰNG KÈM.
3. QUY CÁCH CÁC LOẠI BIỂN BÁO PHẢI TUÂN THEO "QUY CHUẨN QUỐC GIA VỀ BÁO HIỆU ĐƯỜNG BỘ QVCN 41:2024/BGTVT".
4. MẶT BIỂN ĐƯỢC DÁN DECAL PHẢN QUANG LOẠI IV THEO TCVN 7878:2018 MÀNG PHẢN QUANG DÙNG CHO BIỂN BÁO GIAO THÔNG ĐƯỜNG BỘ.

UBND THỊ XÃ VIỆT YÊN
PHÒNG KINH TẾ, HẠ TẦNG VÀ ĐÔ THỊ

THẨM ĐỊNH
Theo văn bản số:...../.....
Ngày.....tháng.....năm 20.....
Ký tên:

GIẢI ĐOẠN	L. BC KTKT
NGÀY / DATE	SỬA ĐỔI / REVISION
1/...../.....
2/...../.....
CHỦ ĐẦU TƯ - OWNER: PHÒNG KINH TẾ, HẠ TẦNG VÀ ĐÔ THỊ THỊ XÃ VIỆT YÊN	
TÊN CÔNG TRÌNH - PROJECT: CÔNG TRÌNH : XỬ LÝ ĐIỂM ĐEN, ĐIỂM TIỀM ẨN TẠI NẠN GIAO THÔNG, ĐIỂM BẤT HỢP LÝ VỀ TỒ CHỨC GIAO THÔNG TRÊN ĐỊA BÀN THỊ XÃ	
VỊ TRÍ - LOCATION: ĐỊA ĐIỂM: THỊ XÃ VIỆT YÊN, TỈNH BẮC GIANG	
ĐƠN VỊ TƯ VẤN THIẾT KẾ - DESIGN COMPANY: MINH PHONG .LTD SỞ KẾ HOẠCH VÀ ĐẦU TƯ TỈNH BẮC GIANG CÔNG TY TNHH MỘT THÀNH VIÊN TƯ VẤN ĐẦU TƯ VÀ XÂY DỰNG MINH PHONG ĐỊA CHỈ: Số 74, Đường Nguyễn Duãn Dịch, Phường Trần Nguyên Hãn, Thành Phố Bắc Giang TEL: 0204.3.854.980	
<p>GIÁM ĐỐC</p> <p>CHỦ ĐẦU TƯ VÀ XÂY DỰNG MINH PHONG</p> <p>ĐOÀN VĂN NINH</p> <p>CHỦ NHIỆM DỰ ÁN:</p> <p><i>Sharee</i></p>	
KS. NGUYỄN VĂN TUẤN	
CHỦ TRÌ THIẾT KẾ: <p><i>MS</i></p>	
KS. VƯƠNG VĂN MINH	
THIẾT KẾ: <p><i>MS</i></p>	
KS. VƯƠNG VĂN MINH	
QUẢN LÝ KỸ THUẬT: <p><i>MS</i></p>	
ĐOÀN VĂN NINH	
HẠNG MỤC: AN TOÀN GIAO THÔNG	
TÊN BẢN VẼ: CHI TIẾT BIỂN BÁO W201 - A700	
TỶ LỆ - SCALE: 1/25	KÝ HIỆU BẢN VẼ: CTBB-04
NGÀY: .../03/2025	

CHI TIẾT LẮP ĐẶT CỘT BIỂN BÁO

(áp dụng cho vị trí biển báo đặt trên sàn BTCT)

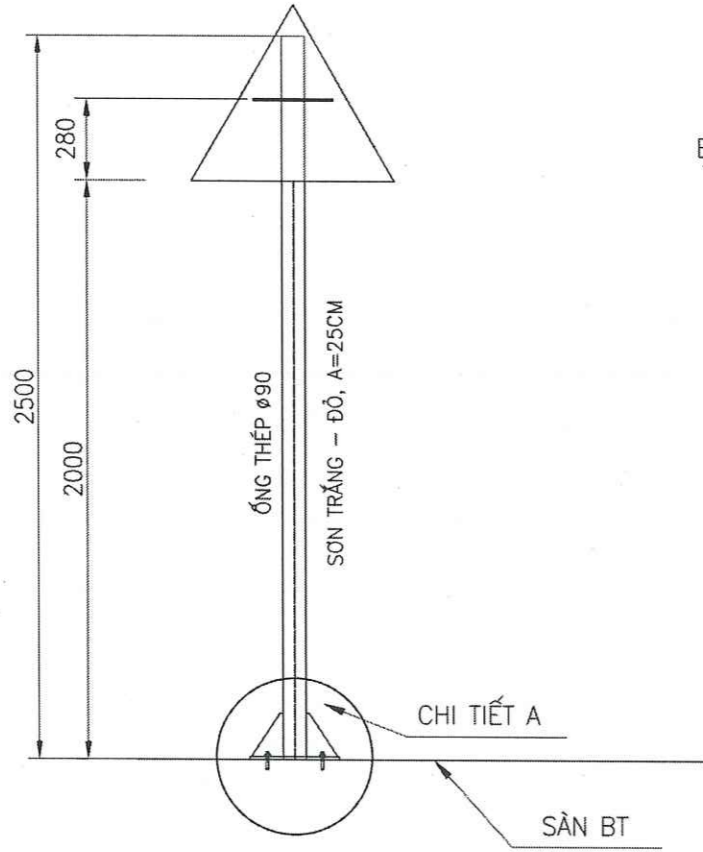

CHI TIẾT CỘT BIỂN BÁO LOẠI 1C

CHI TIẾT A

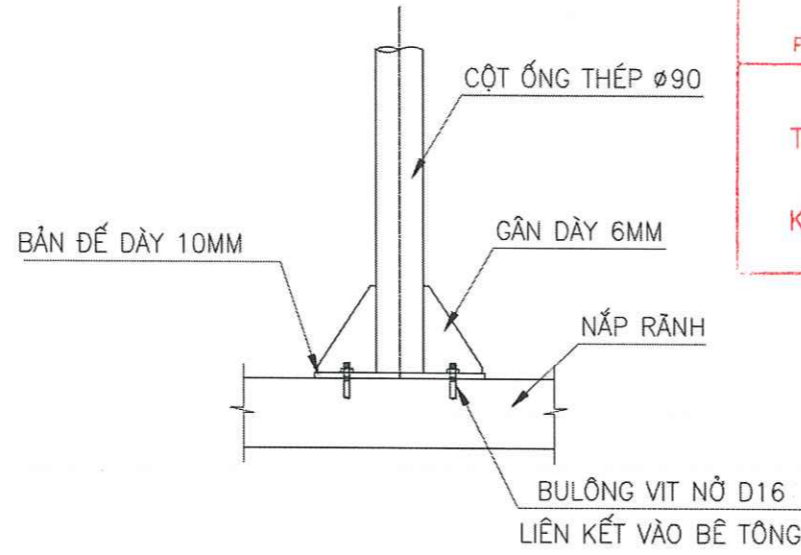

CHI TIẾT BẢN ĐÉ

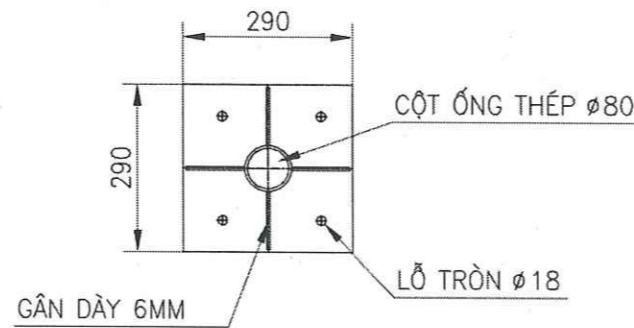

CHI TIẾT GÂN CỘT

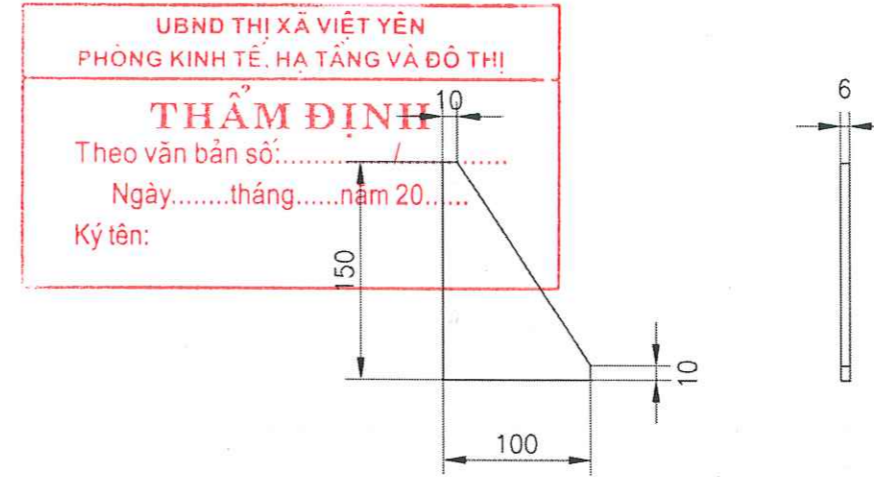

KÍCH THƯỚC BIỂN BÁO W.203 VÀ VỊ TRÍ BẮT BULÔNG TL: 1/15

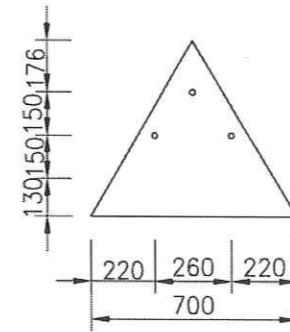

KHỐI LƯỢNG TẠI MỘT VỊ TRÍ LẮP ĐẶT CỘT BIỂN BÁO

STT	Hạng mục	Số lượng (cái)	Khối lượng (kg)
1	Tấm thép bản đế cột 290x290x10mm	1	0.66
2	Tấm thép gân cột dày 10mm	4	1.64
3	Bu lông vít nở D16 (dài 10cm)	4	

GHI CHÚ

- TẤT CẢ CÁC KÍCH THƯỚC GHI TRÊN BẢN VẼ ĐƠN VỊ LÀ MILIMET, TRỪ KHI CHỈ RA CỤ THỂ.
- MỌI KẾT CẤU ĐỀU ĐƯỢC HÀN BẰNG KÉM.
- QUY CÁCH CÁC LOẠI BIỂN BÁO PHẢI TUÂN THEO "QUY CHUẨN QUỐC GIA VỀ BÁO HIỆU ĐƯỜNG BỘ QVCN 41:2024/BGTVT".
- MẶT BIỂN ĐƯỢC DÁN DECAL PHẢN QUANG LOẠI IV THEO TCVN 7878:2018 MÀNG PHẢN QUANG DÙNG CHO BIỂN BÁO GIAO THÔNG ĐƯỜNG BỘ.

GIẢI ĐOẠN	L. BC KTKT
NGÀY / DATE	SỬA ĐỔI / REVISION
1	
2	
CHỦ ĐẦU TƯ - OWNER:	
PHÒNG KINH TẾ, HẠ TẦNG VÀ ĐÔ THỊ THỊ XÃ VIỆT YÊN	
TÊN CÔNG TRÌNH - PROJECT:	
CÔNG TRÌNH : XỬ LÝ ĐIỂM ĐEN, ĐIỂM TIỀM ẨN TẠI NẠN GIAO THÔNG, ĐIỂM BẤT HỢP LÝ VỀ TỒ CHỨC GIAO THÔNG TRÊN ĐỊA BÀN THỊ XÃ	
VỊ TRÍ - LOCATION:	
ĐỊA ĐIỂM: THỊ XÃ VIỆT YÊN, TỈNH BẮC GIANG	
ĐƠN VỊ TƯ VẤN THIẾT KẾ - DESIGN COMPANY:	
 MINH PHONG .LTD	
SỞ KẾ HOẠCH VÀ ĐẦU TƯ TỈNH BẮC GIANG CÔNG TY TNHH MỘT THÀNH VIÊN TƯ VẤN ĐẦU TƯ VÀ XÂY DỰNG MINH PHONG	
ĐỊA CHỈ: SỐ 74, ĐƯỜNG NGUYỄN ĐOÀN DỊCH, PHƯỜNG TRẦN NGUYỄN HẠNH, THÀNH PHỐ BẮC GIANG TEL: 0204 3.854 980	
GIẤM ĐỌC: CHỦ NHIỆM DỰ ÁN:	
KS. NGUYỄN VĂN TUẤN CHỦ TRÌ THIẾT KẾ:	
KS. VƯƠNG VĂN MINH/ THIẾT KẾ:	
KS. VƯƠNG VĂN MINH/ QUẢN LÝ KỸ THUẬT:	
ĐOÀN VĂN NINH	
HẠNG MỤC: AN TOÀN GIAO THÔNG	
TÊN BẢN VẼ: CHI TIẾT BIỂN BÁO W203 - A700	
TỶ LỆ - SCALE:	KÝ HIỆU BẢN VẼ:
NGÀY: .../03/2025	CTBB-05

CẤU TẠO CỘT ĐỠ BIỂN BÁO
LẮP ĐẶT TRÊN VÍA HÈ
TL: 1/25

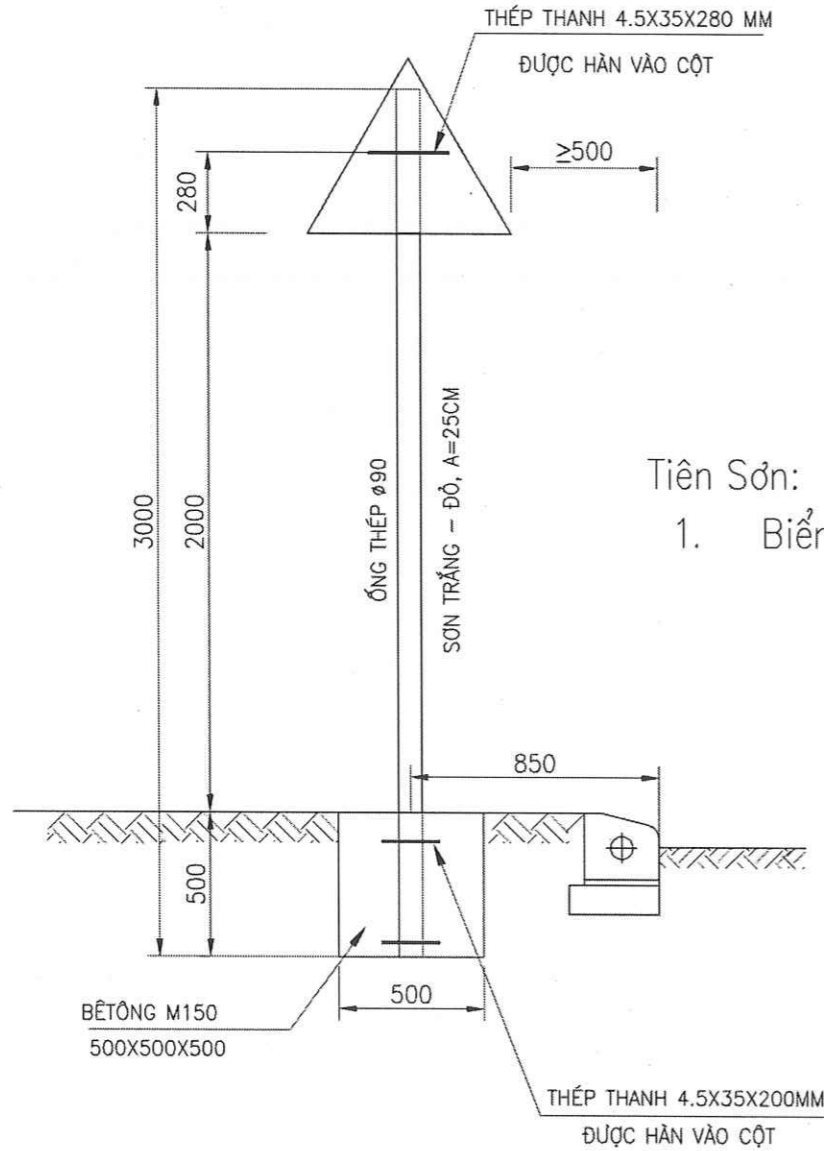

CHI TIẾT CỘT BIỂN BÁO LOẠI 1B

Tiên Sơn:
1. Biển W225: 2 biển

GHI CHÚ

- TẤT CẢ CÁC KÍCH THƯỚC GHI TRÊN BẢN VẼ ĐƠN VỊ LÀ MILIMET, TRỪ KHI CHỈ RA CỤ THỂ.
- MỌI KẾT CẤU ĐỀU ĐƯỢC HÀN BẰNG KÈM.
- QUY CÁCH CÁC LOẠI BIỂN BÁO PHẢI TUÂN THEO "QUY CHUẨN QUỐC GIA VỀ BẢO HIỆU ĐƯỜNG BỘ QVCN 41:2024/BGTVT".
- MẶT BIỂN ĐƯỢC DÁN DECAL PHẢN QUANG LOẠI IV THEO TCVN 7878:2018 MÀNG PHẢN QUANG DỪNG CHO BIỂN BÁO GIAO THÔNG ĐƯỜNG BỘ.

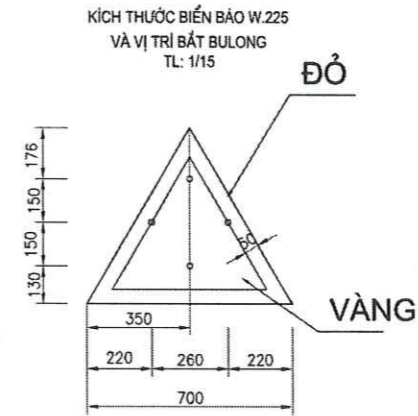
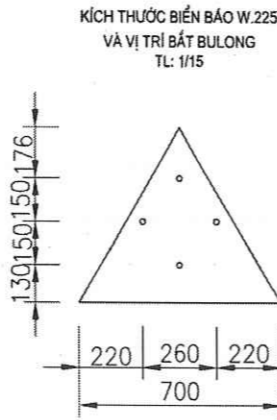

UBND THỊ XÃ VIỆT YÊN
PHÒNG KINH TẾ, HẠ TẦNG VÀ ĐÔ THỊ

THẨM ĐỊNH
Theo văn bản số:...../.....
Ngày.....tháng.....năm 20.....
Ký tên:

STT	NGÀY / DATE	SỬA ĐỔI / REVISION
1/...../.....	
2/...../.....	

CHỦ ĐẦU TƯ - OWNER:
PHÒNG KINH TẾ, HẠ TẦNG VÀ ĐÔ THỊ THỊ XÃ VIỆT YÊN

TÊN CÔNG TRÌNH - PROJECT:
CÔNG TRÌNH : XỬ LÝ ĐIỂM ĐEN, ĐIỂM TIỀM ẨN TẠI NẠN GIAO THÔNG, ĐIỂM BẤT HỢP LÝ VỀ TỒ CHỨC GIAO THÔNG TRÊN ĐỊA BÀN THỊ XÃ

VỊ TRÍ - LOCATION:
ĐỊA ĐIỂM: THỊ XÃ VIỆT YÊN, TỈNH BẮC GIANG

ĐƠN VỊ TƯ VẤN THIẾT KẾ - DESIGN COMPANY:



SỞ KẾ HOẠCH VÀ ĐẦU TƯ TỈNH BẮC GIANG
CÔNG TY TNHH MỘT THÀNH VIÊN TƯ VẤN ĐẦU TƯ VÀ XÂY DỰNG MINH PHONG

ĐỊA CHỈ:
SỐ 24, ĐƯỜNG NGUYỄN DOÀN DỊCH, PHƯỜNG TRẦN NGUYỄN HÂN, THÀNH PHỐ BẮC GIANG
TEL: 0204 3.854 980

GIÁM ĐỐC:
THÀNH VIÊN TƯ VẤN ĐẦU TƯ VÀ XÂY DỰNG MINH PHONG
ĐOÀN VĂN NINH
CHỦ NHIỆM DỰ ÁN:

KS. NGUYỄN VĂN TUẤN

CHỦ TRÌ THIẾT KẾ:

KS. VƯƠNG VĂN MINH

THIẾT KẾ:

KS. VƯƠNG VĂN MINH

QUẢN LÝ KỸ THUẬT:

ĐOÀN VĂN NINH

HẠNG MỤC:

AN TOÀN GIAO THÔNG

TÊN BẢN VẼ:

CHI TIẾT BIỂN BÁO W225 - A700

TỶ LỆ - SCALE: 1/25

NGÀY: .../03/2025

KÝ HIỆU BẢN VẼ:

CTBB-06

CẤU TẠO CỘT, BIỂN 414.A (LOẠI 2)

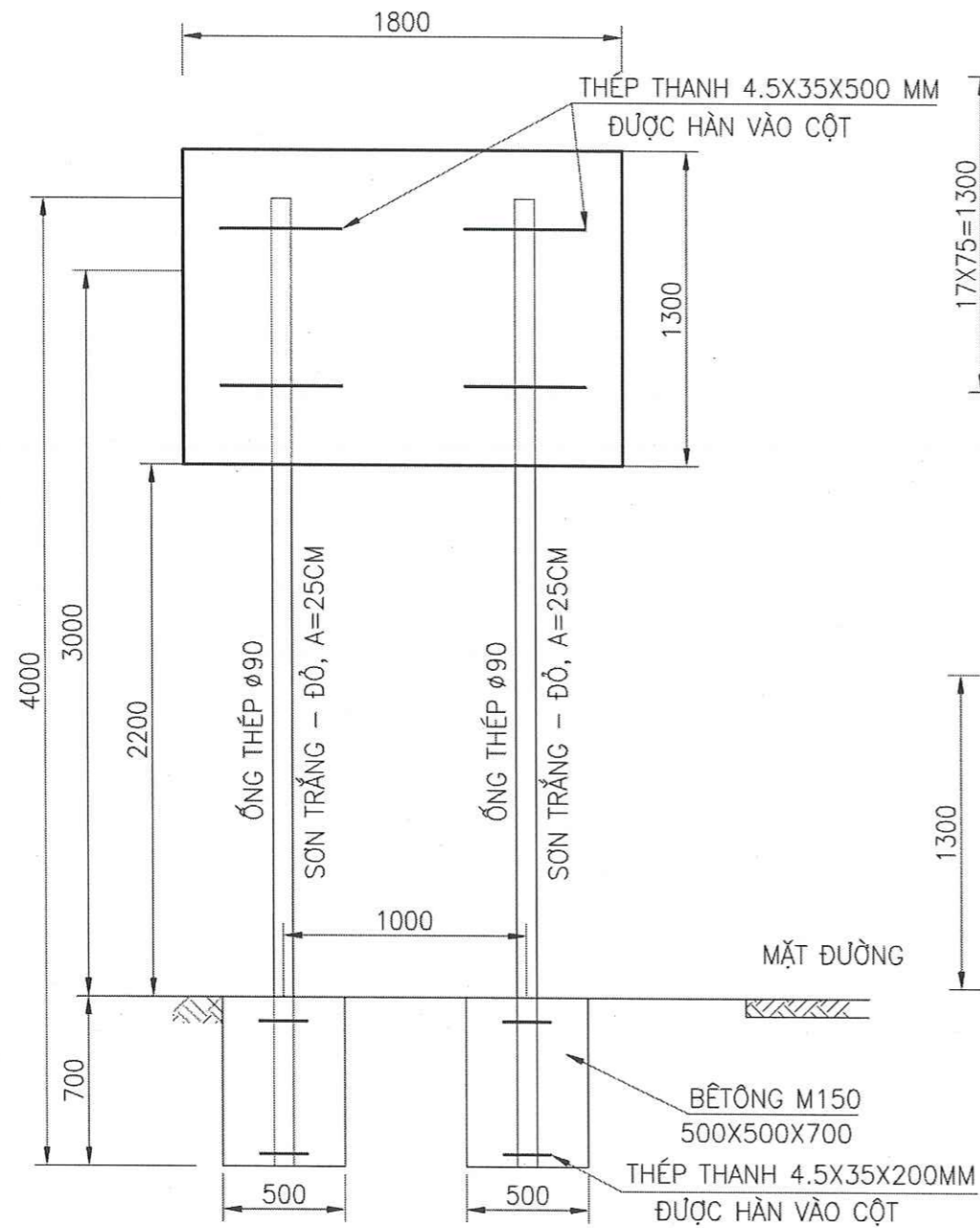

BẢN VẼ LƯỚI KHỔNG CHẾ

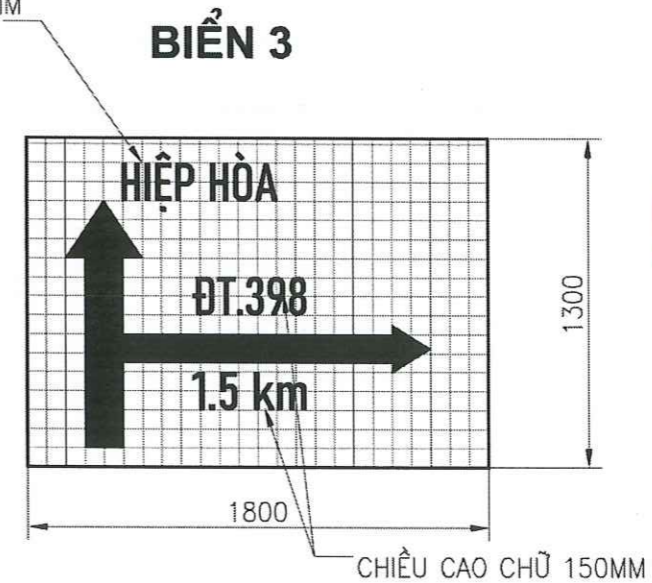
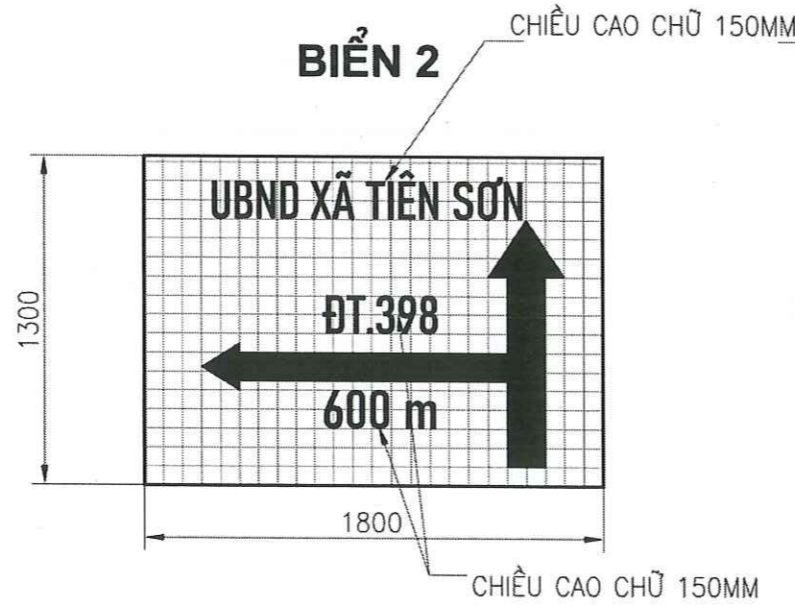
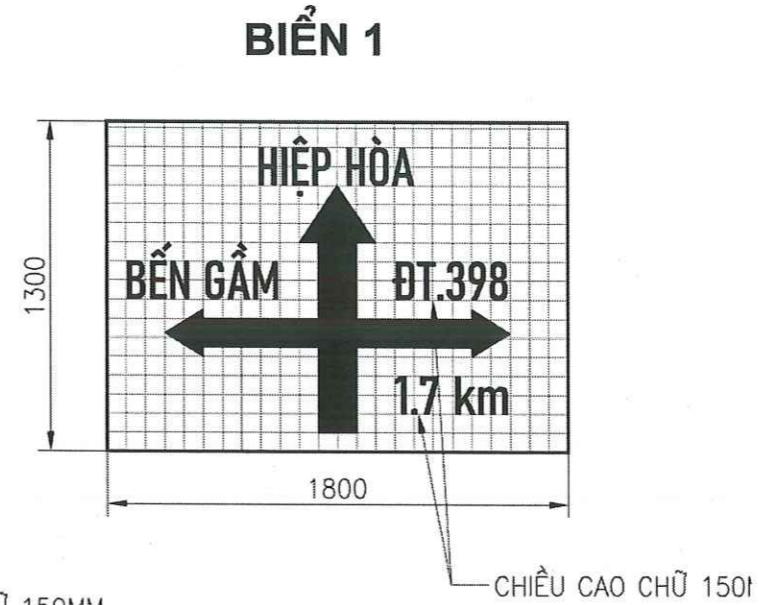
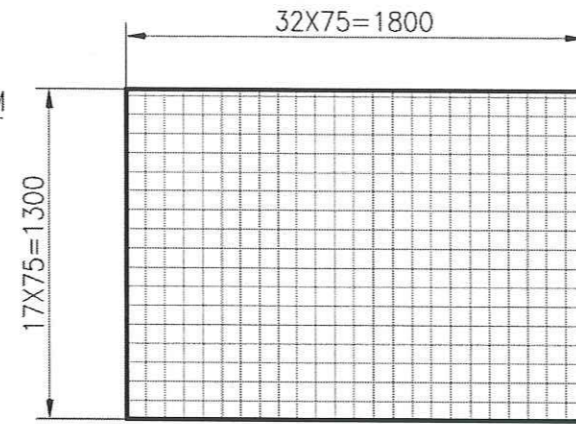

Tiên Sơn:
1. Biển 414A: 3 biển

GHI CHÚ

- TẤT CẢ CÁC KÍCH THƯỚC GHI TRÊN BẢN VẼ ĐƠN VỊ LÀ MILIMET, TRỪ KHI CHỈ RA CỤ THỂ.
- MỌI KẾT CẤU ĐỀU ĐƯỢC HÀN BẰNG KÉM.
- QUY CÁCH CÁC LOẠI BIỂN BÁO PHẢI TUÂN THEO "QUY CHUẨN QUỐC GIA VỀ BÁO HIỆU ĐƯỜNG BỘ QVCN 41:2024/BGTVT".
- MẶT BIỂN ĐƯỢC DÁN DECAL PHẢN QUANG LOẠI IV THEO TCVN 7878:2018 MÀNG PHẢN QUANG DÙNG CHO BIỂN BÁO GIAO THÔNG ĐƯỜNG BỘ.

GHI CHÚ: MÀU SẮC BIỂN NHƯ SAU

- NỀN BIỂN MÀU XANH LAM
- HÌNH VẼ VÀ CHỮ VIẾT MÀU TRẮNG

THẨM ĐỊNH
 Theo văn bản số:/.....
 Ngày:tháng.....năm 20.....
 Ký tên:

GIẢI ĐOẠN	L. BC KTKT
NGÀY / DATE	SỬA ĐỔI / REVISION
1/...../.....
2/...../.....
CHỦ ĐẦU TƯ - OWNER: PHÒNG KINH TẾ, HẠ TẦNG VÀ ĐÔ THỊ THỊ XÃ VIỆT YÊN	
TÊN CÔNG TRÌNH - PROJECT: CÔNG TRÌNH : XỬ LÝ ĐIỂM ĐEN, ĐIỂM TIỀM ẨN TẠI NẠN GIAO THÔNG, ĐIỂM BẤT HỢP LÝ VỀ TỒ CHỨC GIAO THÔNG TRÊN ĐỊA BÀN THỊ XÃ	
VỊ TRÍ - LOCATION: ĐỊA ĐIỂM: THỊ XÃ VIỆT YÊN, TỈNH BẮC GIANG	
ĐƠN VỊ TƯ VẤN THIẾT KẾ - DESIGN COMPANY: MINH PHONG .LTD	
SƠ KẾ HOẠCH VÀ ĐẦU TƯ TỈNH BẮC GIANG CÔNG TY TNHH MỘT THÀNH VIÊN TƯ VẤN ĐẦU TƯ VÀ XÂY DỰNG MINH PHONG	
ĐỊA CHỈ: SỐ 74, ĐƯỜNG NGUYỄN ĐOÀN DỊCH, PHƯỜNG TRẦN NGUYỄN HẠNH, THÀNH PHỐ BẮC GIANG TEL: 0204 3 854 960 GIÁM ĐỐC: VIÊN TƯ VẤN ĐẦU TƯ VÀ XÂY DỰNG MINH PHONG ĐOÀN VĂN NINH CHỦ NHIỆM DỰ ÁN: <i>Shalee</i>	
KS. NGUYỄN VĂN TUẤN CHỦ TRÌ THIẾT KẾ: <i>MS</i>	
KS. VƯƠNG VĂN MINH THIẾT KẾ: <i>MS</i>	
KS. VƯƠNG VĂN MINH QUẢN LÝ KỸ THUẬT: <i>MS</i>	
ĐOÀN VĂN NINH	
HẠNG MỤC: AN TOÀN GIAO THÔNG	
TÊN BẢN VẼ: CHI TIẾT BIỂN BÁO I414A	
TỶ LỆ - SCALE: 1/25	KÝ HIỆU BẢN VẼ: CTBB-07
NGÀY: .../03/2025	

Chi tiết biển chính

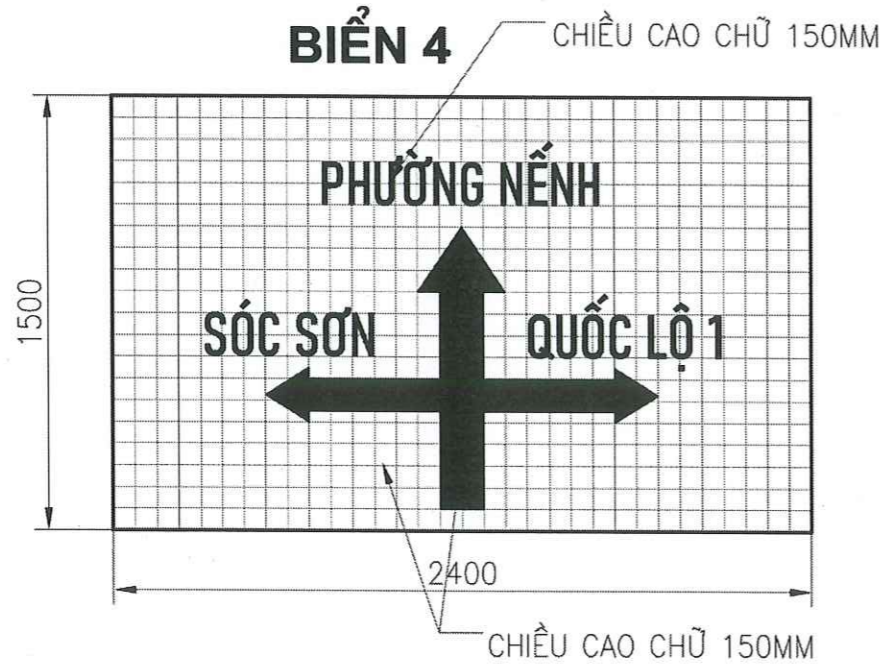
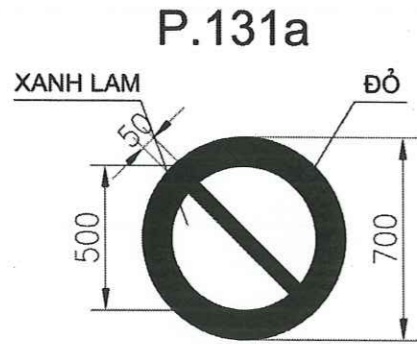
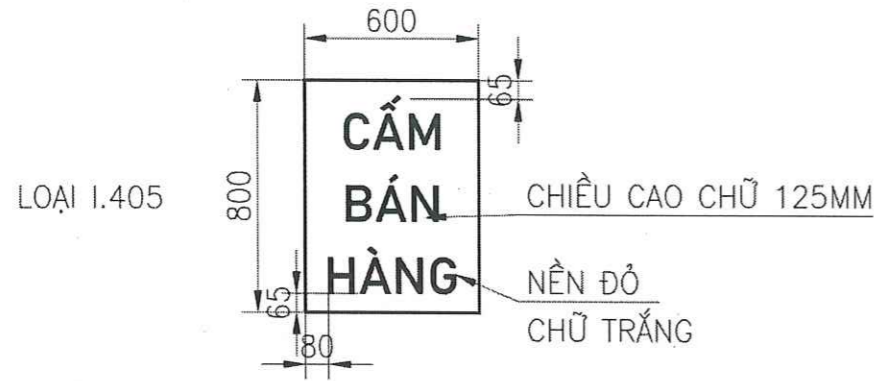

Chi tiết biển phụ

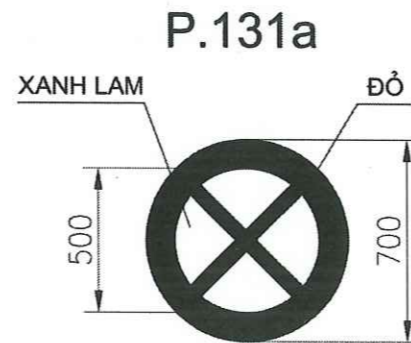
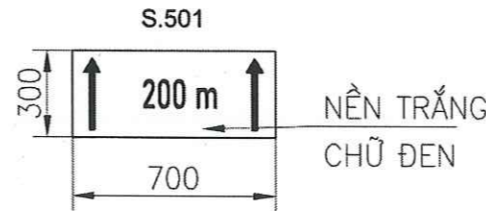
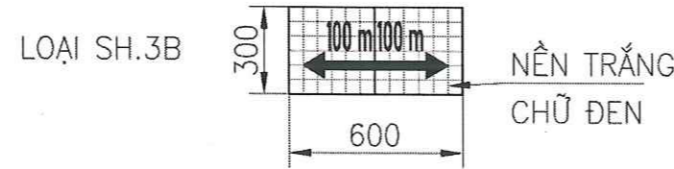
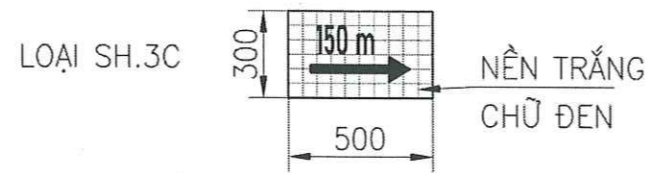

P.102- Cấm đi ngược chiều

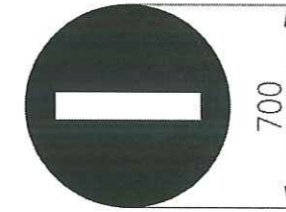

P.124B- Cấm ô tô quay đầu



P.124E- Cấm ô tô quay đầu



UBND THỊ XÃ VIỆT YÊN
PHÒNG KINH TẾ, HẠ TẦNG VÀ ĐÔ THỊ

THẨM ĐỊNH
Theo văn bản số:...../.....
Ngày.....tháng.....năm 20.....
Ký tên:

GHI CHÚ

- TẤT CẢ CÁC KÍCH THƯỚC GHI TRÊN BẢN VẼ ĐƠN VỊ LÀ MILIMET, TRỪ KHI CHỈ RA CỤ THỂ.
- MỌI KẾT CẤU ĐỀU ĐƯỢC HẠN BẰNG KÈM.
- QUY CÁCH CÁC LOẠI BIỂN BÁO PHẢI TUÂN THEO "QUY CHUẨN QUỐC GIA VỀ BÁO HIỆU ĐƯỜNG BỘ QVCN 41:2024/BGTVT".
- MẶT BIỂN ĐƯỢC DÁN DECAL PHẢN QUANG LOẠI IV THEO TCVN 7878:2018 MÀNG PHẢN QUANG DỪNG CHO BIỂN BÁO GIAO THÔNG ĐƯỜNG BỘ.

GIẢI ĐOẠN	L. BC KTKT
NGÀY / DATE	SỬA ĐỔI / REVISION
1/...../.....
2/...../.....

CHỦ ĐẦU TƯ - OWNER:
PHÒNG KINH TẾ, HẠ TẦNG VÀ ĐÔ THỊ THỊ XÃ VIỆT YÊN

TÊN CÔNG TRÌNH - PROJECT:
CÔNG TRÌNH : XỬ LÝ ĐIỂM ĐEN, ĐIỂM TIỀM ẨN TẠI NẠN GIAO THÔNG, ĐIỂM BẤT HỢP LÝ VỀ TỒ CHỨC GIAO THÔNG TRÊN ĐỊA BÀN THỊ XÃ

VỊ TRÍ - LOCATION:
ĐỊA ĐIỂM: THỊ XÃ VIỆT YÊN, TỈNH BẮC GIANG

ĐƠN VỊ TƯ VẤN THIẾT KẾ - DESIGN COMPANY:



SỞ KẾ HOẠCH VÀ ĐẦU TƯ TỈNH BẮC GIANG
CÔNG TY TNHH MỘT THÀNH VIÊN TƯ VẤN ĐẦU TƯ VÀ XÂY DỰNG MINH PHONG

ĐỊA CHỈ: 399/18 SỐ 74, ĐƯỜNG NGUYỄN ĐOÀN DỊCH, PHƯỜNG TRẦN NGUYỄN HÂN, THÀNH PHỐ BẮC GIANG
TEL: 0204 3 854 980

GIÁM ĐỐC: *[Signature]*
TƯ VẤN ĐẦU TƯ VÀ XÂY DỰNG
MINH PHONG
ĐOÀN VĂN NINH

CHỦ NHIỆM DỰ ÁN: *[Signature]*

KS. NGUYỄN VĂN TUẤN
CHỦ TRÌ THIẾT KẾ: *[Signature]*

KS. VƯƠNG VĂN MINH
THIẾT KẾ: *[Signature]*

KS. VƯƠNG VĂN MINH
QUẢN LÝ KỸ THUẬT: *[Signature]*

ĐOÀN VĂN NINH

HẠNG MỤC:
AN TOÀN GIAO THÔNG

TÊN BẢN VẼ:
CHI TIẾT THAY MẶT BIỂN BÁO

TỶ LỆ - SCALE: 1/25
KỶ HIỆU BẢN VẼ: CTBB-08



NGÀY: .../03/2025

BẢNG THỐNG KÊ BIỂN BÁO

STT	Vị trí	Biển báo	Ý nghĩa	Số lượng biển (cái)	Hình dạng	Loại biển phụ	Loại cột (cái)				Số hóa vị trí	Ghi chú
							1A	1B	1C	2		
1	Vân Trung - Trên đường gom cạnh Cây xăng Khoa Giang	P130	Cấm dừng, đỗ xe	1	Biển tròn D875							
2		W221B	Biển cảnh báo phía trước có gờ giảm tốc	1	Biển tam giác A700		1					
3	Ngã ba Sen Hồ giao với ĐT398D	W221B	Biển cảnh báo phía trước có gờ giảm tốc	1	Biển tam giác A700		1					
3	Núi Hiều - Quang Châu: Trên đường gom cao tốc HN-BG	P130	Cấm dừng, đỗ xe	1	Biển tròn D875		1					
4	Núi Hiều - Quang Châu: Trên đường gom cao tốc HN-BG	P130	Cấm dừng, đỗ xe	1	Biển tròn D875		1					
5	Núi Hiều - Quang Châu: Trên đường gom cao tốc HN-BG	P130	Cấm dừng, đỗ xe	1	Biển tròn D875		1					
6	Tiên Sơn - Trường	W225	Biển cảnh báo trẻ em	1	Biển tam giác A700			1				

UBND THỊ XÃ VIỆT YÊN
 PHÒNG KINH TẾ, HẠ TẦNG VÀ ĐÔ THỊ
THẨM ĐỊNH
 Theo văn bản số:/.....
 Ngày.....tháng.....năm 20.....
 Ký tên:



STT	Vị trí	Biển báo	Ý nghĩa	Số lượng biển (cái)	Hình dạng	Loại biển phụ	Loại cột (cái)				Sơ họa vị trí	Ghi chú
							1A	1B	1C	2		
7	mầm non Phù Tài	W225	Biển cảnh báo trẻ em	1	Biển tam giác A700		1					
8	Tiên Sơn - Bên Gầm	I414.A	Biển chỉ hướng đường	1	Biển chữ nhật KT 1800x1300				2			
9		I414.A	Biển chỉ hướng đường	1	Biển chữ nhật KT 1800x1300				2			



UBND THỊ XÃ VIỆT YÊN
PHÒNG KINH TẾ, HẠ TẦNG VÀ ĐÔ THỊ

THẨM ĐỊNH

Theo văn bản số:/.....

Ngày.....tháng.....năm 20.....





Ký tên:







STT	Vị trí	Biển báo	Ý nghĩa	Số lượng biển (cái)	Hình dạng	loại biển phụ	Loại cột (cái)				Sơ họa vị trí	Ghi chú
							1A	1B	1C	2		
10	Tiên Sơn - Đình Thần Chúc	P.414.A	Biển chỉ hướng đường	1	Biển chữ nhật KT 1800x1300					2		
11	Vân Hà - Đường trực xã giáp UBND xã Vân Hà	W201A	Biển cảnh báo Chỗ ngoặt nguy hiểm	1	Biển tam giác A700							Lắp trên cột hiện trạng
12		W201B	Biển cảnh báo Chỗ ngoặt nguy hiểm	1	Biển tam giác A700							Lắp trên cột hiện trạng
13	Vân Hà - Đê Bồi gần nhà ông bà Chính Thảo	W201A	Biển cảnh báo Chỗ ngoặt nguy hiểm	1	Biển tam giác A700				1			
14		W201B	Biển cảnh báo Chỗ ngoặt nguy hiểm	1	Biển tam giác A700				1			



UBND THỊ XÃ VIỆT YÊN
PHÒNG KINH TẾ, HẠ TẦNG VÀ ĐÔ THỊ

THẨM ĐỊNH
Theo văn bản số:/.....
Ngày:tháng.....năm 20.....
Ký tên:

STT	Vị trí	Biển báo	Ý nghĩa	Số lượng biển (cái)	Hình dạng	Loại biển phụ	Loại cột (cái)				Sơ họa vị trí	Ghi chú
							1A	1B	1C	2		
15	Vân Hà - Dê Bồi	W201A	Biển cảnh báo Chỗ ngoặt nguy hiểm	1	Biển tam giác A700							
16		W201B	Biển cảnh báo Chỗ ngoặt nguy hiểm	1	Biển tam giác A700							
17	Vân Hà - Dê Bồi	W201A	Biển cảnh báo Chỗ ngoặt nguy hiểm	1	Biển tam giác A700							
18		W201B	Biển cảnh báo Chỗ ngoặt nguy hiểm	1	Biển tam giác A700	<p>UBND THỊ XÃ VIỆT YÊN PHÒNG KINH TẾ, HẠ TẦNG VÀ ĐÔ THỊ</p> <p>THẨM ĐỊNH</p> <p>Theo văn bản số:/.....</p> <p>Ngày:thángnăm 20.....</p> <p>Ký tên:</p>						
19		W201A	Biển cảnh báo Chỗ ngoặt nguy hiểm	1	Biển tam giác A700							
20		W201B	Biển cảnh báo Chỗ ngoặt nguy hiểm	1	Biển tam giác A700							
21		W203B	Biển cảnh báo đường hẹp về phía bên trái	1	Biển tam giác A700				1			
22		W203C	Biển cảnh báo đường hẹp về phía bên phải	1	Biển tam giác A700				1			

STT	Vị trí	Biển báo	Ý nghĩa	Số lượng biển (cái)	Hình dạng	loại biển phụ	Loại cột (cái)				Sơ họa vị trí	Ghi chú
							1A	1B	1C	2		
23	Tiên Sơn	W203C	Biển cảnh báo đường hẹp về phía bên phải	1	Biển tam giác A700			1				
24	Tiên Sơn - Bến Đò Lát	W203B	Biển cảnh báo đường hẹp về phía bên trái	1	Biển tam giác A700			1				
25		W203C	Biển cảnh báo đường hẹp về phía bên phải	1	Biển tam giác A700			1				
26	Trường Mầm non Quảng Minh	W221B	Biển cảnh báo phía trước có gò giảm tốc	1	Biển tam giác A700			1				
		W221B	Biển cảnh báo phía trước có gò giảm tốc	1	Biển tam giác A700			1				

UBND THỊ XÃ VIỆT YÊN
PHÒNG KINH TẾ, HẠ TẦNG VÀ ĐÔ THỊ

THẨM ĐỊNH

Theo văn bản số:/.....
Ngày.....tháng.....năm 20.....
Ký tên: 1

STT	Vị trí	Biển báo	Ý nghĩa	Số lượng biển (cái)	Hình dạng	loại biển phụ	Loại cột (cái)				Sơ họa vị trí	Ghi chú
							1A	1B	1C	2		
27	Ngã tư đường Lý Thường Kiệt giao với đường Làng Tự Dương Huy	W221B	Biển cảnh báo phía trước có gò giảm tốc	1	Biển tam giác A700		1					
		W221B	Biển cảnh báo phía trước có gò giảm tốc	1	Biển tam giác A700		1					
28	Ngã tư ĐT 398 lối rẽ vào chùa Bồ Đà	P.414.A	Biển chỉ hướng đường	1	Biển chữ nhật KT 2400x1500				2			





UBND THỊ XÃ VIỆT YÊN
PHÒNG KINH TẾ, HẠ TẦNG VÀ ĐÔ THỊ



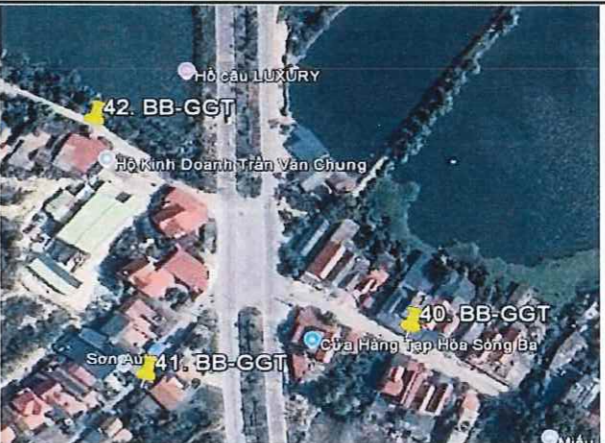

THẨM ĐỊNH

Theo văn bản số:...../.....

Ngày.....tháng.....năm 20.....

Ký tên:

STT	Vị trí	Biển báo	Ý nghĩa	Số lượng biển (cái)	Hình dạng	loại biển phụ	Loại cột (cái)				Sơ họa vị trí	Ghi chú	
							1A	1B	1C	2			
29	Đường trục thôn Cao Lôi giao với đường Lý Thường Kiệt - P. Ninh Sơn	W221B	Biển cảnh báo phía trước có gò giảm tốc	1	Biển tam giác A700				1				
30	Đường trục TDP Ninh Động giao với đường Lý Thường Kiệt - P. Ninh Sơn	W221B	Biển cảnh báo phía trước có gò giảm tốc	2	Biển tam giác A700				2				
31	Ngã 5 Thôn Ải Quang (xã Trung Sơn) + TDP Khả Lý Thượng (Phường Quảng Minh) giao với Đường Lý Thường Kiệt	W221B	Biển cảnh báo phía trước có gò giảm tốc	3	Biển tam giác A700	<div style="border: 2px solid red; padding: 5px;"> <p>UBND THỊ XÃ VIỆT YÊN PHÒNG KINH TẾ, HẠ TẦNG VÀ ĐÔ THỊ</p> <p>THẨM ĐỊNH</p> <p>Theo văn bản số:/..... Ngày.....tháng.....năm 20.....</p> <p>Ký tên:</p> </div>							
32	Đường trục thôn Văn Xá - TDP Kiểu P. Bích Động giao với Đường Lý Thường Kiệt	W221B	Biển cảnh báo phía trước có gò giảm tốc	2	Biển tam giác A700				2				





STT	Vị trí	Biển báo	Ý nghĩa	Số lượng biển (cái)	Hình dạng	loại biển phụ	Loại cột (cái)				Sơ họa vị trí	Ghi chú
							1A	1B	1C	2		
33	Đường nhánh KDC Đông Bắc thị xã giao với đường Lý Thường Kiệt	W221B	Biển cảnh báo phía trước có gò giảm tốc	4	Biển tam giác A700			4				
34	Ngã ba Đường Nguyễn Văn Ty giao với đường Lý Thường Kiệt	W221B	Biển cảnh báo phía trước có gò giảm tốc	1	Biển tam giác A700			1				
35	Đường trục TDP Dồn Lương - Phường Bích Động giao với đường Lý Thường Kiệt	W221B	Biển cảnh báo phía trước có gò giảm tốc	1	Biển tam giác A700			1				

UBND THỊ XÃ VIỆT YÊN
PHÒNG KINH TẾ, HẠ TẦNG VÀ ĐÔ THỊ





THẨM ĐỊNH

Theo văn bản số:/.....
Ngày.....tháng.....năm 20.....

Ký tên:

STT	Vị trí	Biển báo	Ý nghĩa	Số lượng biển (cái)	Hình dạng	loại biển phụ	Loại cột (cái)				Sơ họa vị trí	Ghi chú
							1A	1B	1C	2		
36	Đường trục TDP Như Thiết đi chùa Phúc Quang Phường Hồng Thái giao với đường Vương Văn Trà	W221B	Biển cảnh báo phía trước có gờ giảm tốc	2	Biển tam giác A700				2			
37	Cổng Làng Như Thiết - Phường Hồng Thái	W221B	Biển cảnh báo phía trước có gờ giảm tốc	1	Biển tam giác A700				1			
38	Ngã ba đường Vương Văn Trà giao với DT295B	W221B	Biển cảnh báo phía trước có gờ giảm tốc	1	Biển tam giác A700				1			



UBND THỊ XÃ VIỆT YÊN
 PHÒNG KINH TẾ, HẠ TẦNG VÀ ĐÔ THỊ
THẨM ĐỊNH
 Theo văn bản số:...../.....
 Ngày.....tháng.....năm 20.....
 Ký tên:

STT	Vị trí	Biển báo	Ý nghĩa	Số lượng biển (cái)	Hình dạng	Loại biển phụ	Loại cột (cái)				Sơ họa vị trí	Ghi chú
							1A	1B	1C	2		
39	Đường từ UBND Phường Quang Châu đi ĐT 295B	W221B	Biển cảnh báo phía trước có gờ giảm tốc	1	Biển tam giác A700			1				
40	Đường từ trường mầm non số 1 Quang Châu đi ĐT295B	W221B	Biển cảnh báo phía trước có gờ giảm tốc	2	Biển tam giác A700			2				
							UBND THỊ XÃ VIỆT YÊN PHÒNG KINH TẾ, HẠ TẦNG VÀ ĐÔ THỊ THẨM ĐỊNH Theo văn bản số:/..... Ngàytháng.....năm 20..... Ký tên:					
41	Đường Nghè Nền giao với đường DT295B	W221B	Biển cảnh báo phía trước có gờ giảm tốc	1	Biển tam giác A700			1				

STT	Vị trí	Biển báo	Ý nghĩa	Số lượng biển (cái)	Hình dạng	loại biển phụ	Loại cột (cái)				Sơ họa vị trí	Ghi chú
							1A	1B	1C	2		
42	Đường Sen Hồ giao với đường DT295B	W221B	Biển cảnh báo phía trước có gờ giảm tốc	1	Biển tam giác A700		1					
43	KDC số 6 Phường Hồng Thái đi DT295B	W221B	Biển cảnh báo phía trước có gờ giảm tốc	2	Biển tam giác A700		2					
44	Vị trí lối vào thôn Hùng Lâm 1	W221B	Biển cảnh báo phía trước có gờ giảm tốc	1	Biển tam giác A700		1					

UBND THỊ XÃ VIỆT YÊN
PHÒNG KINH TẾ, HẠ TẦNG VÀ ĐÔ THỊ

THẨM ĐỊNH
Theo văn bản số:...../.....
Ngày.....tháng.....năm 20.....
Ký tên:

STT	Vị trí	Biển báo	Ý nghĩa	Số lượng biển (cái)	Hình dạng	loại biển phụ	Loại cột (cái)				Sơ họa vị trí	Ghi chú
							1A	1B	1C	2		
45	Đường vào đền Thân Công Tài	W221B	Biển cảnh báo phía trước có gò giảm tốc	1	Biển tam giác A700			1				
46	Đường trục TDP Đức Liễn	W221B	Biển cảnh báo phía trước có gò giảm tốc	1	Biển tam giác A700			1				

UBND THỊ XÃ VIỆT YÊN
PHÒNG KINH TẾ, HA TẮNG VÀ ĐÔ THỊ

THẨM ĐỊNH

Theo văn bản số:...../.....

Ngày.....tháng.....năm 20.....





Ký tên:





STT	Vị trí	Biển báo	Ý nghĩa	Số lượng biển (cái)	Hình dạng	loại biển phụ	Loại cột (cái)				Sơ họa vị trí	Ghi chú									
							1A	1B	1C	2											
47	Đường vào TDP Vân Cốc 1 Phường quang Trung giao với QL17	W221B	Biển cảnh báo phía trước có gò giảm tốc	4	Biển tam giác A700			4													
48	Đường vào TDP Vân Cốc 3 Phường quang Trung giao với QL17	W221B	Biển cảnh báo phía trước có gò giảm tốc	3	Biển tam giác A700			3													



UBND THỊ XÃ VIỆT YÊN
PHÒNG KINH TẾ, HẠ TẦNG VÀ ĐÔ THỊ

THẨM ĐỊNH
Theo văn bản số:/.....
Ngày.....tháng.....năm 20.....
Ký tên:

STT	Vị trí	Biển báo	Ý nghĩa	Số lượng biển (cái)	Hình dạng	loại biển phụ	Loại cột (cái)				Sơ họa vị trí	Ghi chú
							1A	1B	1C	2		
49	Vị trí lỗi vào khu đất ở dân cư dịch vụ thôn Hùng Lâm 1, Hùng Lâm 2 (giao QL37)	W221B	Biển cảnh báo phía trước có gờ giảm tốc	2	Biển tam giác A700				2			
50	Đường Dương Quốc Cơ giao với QL37	W221B	Biển cảnh báo phía trước có gờ giảm tốc	1	Biển tam giác A700				1			
51	Đường Nguyễn Văn Thuyên giao với QL37	W221B	Biển cảnh báo phía trước có gờ giảm tốc	1	Biển tam giác A700	<div style="border: 1px solid red; padding: 5px;"> <p>UBND THỊ XÃ VIỆT YÊN PHÒNG KINH TẾ, HẠ TẦNG VÀ ĐÔ THỊ</p> <p>THẨM ĐỊNH</p> <p>Theo văn bản số...../..... Ngày.....tháng.....năm 20..... Ký tên:</p> </div>						
52	Đường Nguyễn Hồng giao với QL37	W221B	Biển cảnh báo phía trước có gờ giảm tốc	1	Biển tam giác A700				1			

STT	Vị trí	Biển báo	Ý nghĩa	Số lượng biển (cái)	Hình dạng	loại biển phụ	Loại cột (cái)				Sơ họa vị trí	Ghi chú
							1A	1B	1C	2		
53	Đường Nguyễn Văn Ty giao với QL37	W221B	Biển cảnh báo phía trước có gờ giảm tốc	1	Biển tam giác A700		1					
54	Đường Làng Tự - P.Bích Động giao với QL37	W221B	Biển cảnh báo phía trước có gờ giảm tốc	1	Biển tam giác A700		1					
55	Đường vào KDC DV Bích Sơn giao với QL37	W221B	Biển cảnh báo phía trước có gờ giảm tốc	1	Biển tam giác A700		1					
56	Đường vào TDP Vàng giao với QL37	W221B	Biển cảnh báo phía trước có gờ giảm tốc	1	Biển tam giác A700		1					







UBND THỊ XÃ VIỆT YÊN
PHÒNG KINH TẾ, HẠ TẦNG VÀ ĐÔ THỊ

THẨM ĐỊNH



Theo văn bản số:...../.....

Ngày.....tháng.....năm 20.....



Ký tên:

STT	Vị trí	Biển báo	Ý nghĩa	Số lượng biển (cái)	Hình dạng	loại biển phụ	Loại cột (cái)				Sơ họa vị trí	Ghi chú
							1A	1B	1C	2		
57	Đường vào TDP Râm giao với QL37	W221B	Biển cảnh báo phía trước có gờ giảm tốc	1	Biển tam giác A700			1				
58	Đường Thạch Linh giao với QL37	W221B	Biển cảnh báo phía trước có gờ giảm tốc	1	Biển tam giác A700			1				
59	Đường Thạch Linh giao với QL37	W221B	Biển cảnh báo phía trước có gờ giảm tốc	2	Biển tam giác A700			2				
60	Ngã tư Quán Rãnh giao với QL37	W221B	Biển cảnh báo phía trước có gờ giảm tốc	2	Biển tam giác A700			2				

UBND THỊ XÃ VIỆT YÊN
PHÒNG KINH TẾ, HẠ TẦNG VÀ ĐÔ THỊ
THẨM ĐỊNH
 Theo văn bản số:...../.....
 Ngày:.....tháng.....năm 20.....
 Ký tên:

STT	Vị trí	Biển báo	Ý nghĩa	Số lượng biển (cái)	Hình dạng	loại biển phụ	Loại cột (cái)				Sơ họa vị trí	Ghi chú
							1A	1B	1C	2		
61	Đường vào TDP Dầu P.Tự Lạn giao với QL37	W221B	Biển cảnh báo phía trước có gò giảm tốc	1	Biển tam giác A700			1				
62	Đường vào thôn Hà xã Việt Tiến giao với QL37	W221B	Biển cảnh báo phía trước có gò giảm tốc	1	Biển tam giác A700			1				
63	Ngã tư Việt Tiến - Song Vân giao với QL37	W221B	Biển cảnh báo phía trước có gò giảm tốc	2	Biển tam giác A700			2				



STT	Vị trí	Biển báo	Ý nghĩa	Số lượng biển (cái)	Hình dạng	loại biển phụ	Loại cột (cái)				Sơ họa vị trí	Ghi chú
							1A	1B	1C	2		
64	Cầu Làng Chàng (đường vào thôn Mai Thượng) giao với QL37	W221B	Biển cảnh báo phía trước có gồ giảm tốc	1	Biển tam giác A700			1				
65	Đường vào trường Tiểu Học Việt Tiến số 01 giao với QL37	W221B	Biển cảnh báo phía trước có gồ giảm tốc	1	Biển tam giác A700			1				
66	Vị trí cây xăng Thiết Thiện xã Việt Tiến trên QL37	W221B	Biển cảnh báo phía trước có gồ giảm tốc	1	Biển tam giác A700			1				







UBND THỊ XÃ VIỆT YÊN
PHÒNG KINH TẾ, HẠ TẦNG VÀ ĐÔ THỊ

THẨM ĐỊNH

Theo văn bản số:...../.....

Ngày.....tháng.....năm 20.....

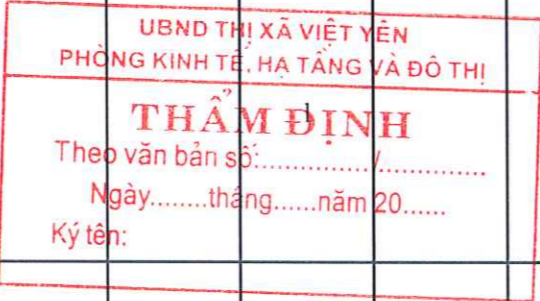
Ký tên:

STT	Vị trí	Biển báo	Ý nghĩa	Số lượng biển (cái)	Hình dạng	loại biển phụ	Loại cột (cái)				Sơ họa vị trí	Ghi chú
							1A	1B	1C	2		
67	ĐT298B cũ (Qua hồ Khả Lý Thượng, Khả Lý Hạ - Quảng Minh) giao ĐT298	W221B	Biển cảnh báo phía trước có gờ giảm tốc	1	Biển tam giác A700		1					
68	Ngã 3 từ TDP Trung ra ĐT298 (cạnh Công an huyện).	W221B	Biển cảnh báo phía trước có gờ giảm tốc	1	Biển tam giác A700		1					
69	Đường Dối Diệt trường THPT Việt Yên số 1 Phường Bích Động giao ĐT298	W221B	Biển cảnh báo phía trước có gờ giảm tốc	1	Biển tam giác A700							
70	Đường vào TDP Đông P. Bích Động giao ĐT298	W221B	Biển cảnh báo phía trước có gờ giảm tốc	1	Biển tam giác A700		1					

STT	Vị trí	Biển báo	Ý nghĩa	Số lượng biển (cái)	Hình dạng	loại biển phụ	Loại cột (cái)				Sơ họa vị trí	Ghi chú
							1A	1B	1C	2		
71	Ngã ba đường nhánh của TDP số 2 giao ĐT298.	W221B	Biển cảnh báo phía trước có gờ giảm tốc	1	Biển tam giác A700		1					
72	Ngã tư đường vào nhà máy gạch Bích Sơn giao ĐT298.	W221B	Biển cảnh báo phía trước có gờ giảm tốc	2	Biển tam giác A700		2					
73	Ngã tư đường đê Lái Nghiên giao ĐT298.	W221B	Biển cảnh báo phía trước có gờ giảm tốc	2	Biển tam giác A700		2					



UBND THỊ XÃ VIỆT YÊN
PHÒNG KINH TẾ, HẠ TẦNG VÀ ĐÔ THỊ

THẨM ĐỊNH

Theo văn bản số:/.....

Ngày.....tháng.....năm 20.....

Ký tên:

STT	Vị trí	Biển báo	Ý nghĩa	Số lượng biển (cái)	Hình dạng	loại biển phụ	Loại cột (cái)				Sơ họa vị trí	Ghi chú
							1A	1B	1C	2		
74	Ngã tư đường vào thôn Ngân Đài giao ĐT298.	W221B	Biển cảnh báo phía trước có gò giảm tốc	1	Biển tam giác A700			1				
75	Ngã tư đường vào thôn Mỏ Thổ giao ĐT298.	W221B	Biển cảnh báo phía trước có gò giảm tốc	1	Biển tam giác A700			1				
76	Ngã ba đường Kẹm - Lai giao ĐT298.	W221B	Biển cảnh báo phía trước có gò giảm tốc	1	Biển tam giác A700			1				





UBND THỊ XÃ VIỆT YÊN
PHÒNG KINH TẾ, HẠ TẦNG VÀ ĐÔ THỊ

THẨM ĐỊNH





Theo văn bản số:...../.....

Ngày.....tháng.....năm 20.....

Ký tên:

STT	Vị trí	Biển báo	Ý nghĩa	Số lượng biển (cái)	Hình dạng	Loại biển phụ	Loại cột (cái)				Sơ họa vị trí	Ghi chú
							1A	1B	1C	2		
77	Ngã ba đường vào thôn Nghĩa Thượng - Minh Đức giao ĐT298.	W221B	Biển cảnh báo phía trước có gò giảm tốc	1	Biển tam giác A700		1					
78	Ngã tư lỗi rẽ vào TDP Đình Cả - Ninh Sơn giao ĐT398.	W221B	Biển cảnh báo phía trước có gò giảm tốc	4	Biển tam giác A700		4					
79	Đường Trục thôn Ninh Động - Ninh Sơn giao ĐT398.	W221B	Biển cảnh báo phía trước có gò giảm tốc	1	Biển tam giác A700		1					





STT	Vị trí	Biển báo	Ý nghĩa	Số lượng biển (cái)	Hình dạng	loại biển phụ	Loại cột (cái)				Sơ họa vị trí	Ghi chú
							1A	1B	1C	2		
80	Đường Trục thôn Minh Sơn - Trung Sơn giao DT398.	W221B	Biển cảnh báo phía trước có gờ giảm tốc	2	Biển tam giác A700				2	 <p>112. BB-GGT</p> <p>113. BB-GGT</p> <p>Nhà hàng Văn Đức</p>		
81	Đường Trục thôn Dĩnh Sơn - Trung Sơn giao DT398.	W221B	Biển cảnh báo phía trước có gờ giảm tốc	1	Biển tam giác A700				1	 <p>114. BB-GGT</p>		
82	Đường vào chùa Vân Sơn - Trung Sơn giao DT398.	W221B	Biển cảnh báo phía trước có gờ giảm tốc	2	Biển tam giác A700				2	 <p>115. BB-GGT</p> <p>116. BB-GGT</p>		

UBND THỊ XÃ VIỆT YÊN
PHÒNG KINH TẾ, HẠ TẦNG VÀ ĐÔ THỊ

THẨM ĐỊNH



Theo văn bản số:/.....
Ngày.....tháng.....năm 20.....
Ký tên:

STT	Vị trí	Biển báo	Ý nghĩa	Số lượng biển (cái)	Hình dạng	loại biển phụ	Loại cột (cái)				Sơ họa vị trí	Ghi chú
							1A	1B	1C	2		
83	Đường trục thôn Quã - Trung Sơn giao ĐT398.	W221B	Biển cảnh báo phía trước có gò giảm tốc	2	Biển tam giác A700			2				
84	Đường trục thôn Kim Viên - Tiên Sơn giao ĐT398.	W221B	Biển cảnh báo phía trước có gò giảm tốc	2	Biển tam giác A700			2				
85	Đường Nhánh KCN Quang Châu giao ĐT398C.	W221B	Biển cảnh báo phía trước có gò giảm tốc	1	Biển tam giác A700			1				







UBND THỊ XÃ VIỆT YÊN
PHÒNG KINH TẾ, HẠ TẦNG VÀ ĐÔ THỊ

THẨM ĐỊNH
Theo văn bản số:...../.....
Ngày.....tháng.....năm 20.....
Ký tên:





STT	Vị trí	Biển báo	Ý nghĩa	Số lượng biển (cái)	Hình dạng	Loại biển phụ	Loại cột (cái)				Sơ họa vị trí	Ghi chú
							1A	1B	1C	2		
86	Đường Sen Hồ - Trúc Tay giao DT398C và DT398D	W221B	Biển cảnh báo phía trước có gờ giảm tốc	1	Biển tam giác A700		1					
87	Cổng số 1: DT398D Km131+383	P123B	Cấm rẽ phải	1	Biển tròn D700	KT 500x700	1					
		P102	Cấm đi ngược chiều	1	Biển tròn D700	KT 500x700	1					
		P123A	Cấm rẽ trái	1	Biển tròn D700	KT 500x700	1					
		Biển cổng	Biển cổng 01	2	Biển chữ nhật	KT 500x900						Gắn trên thành cổng
88	Cổng số 2: DT 398C Km130+740	P123B	Cấm rẽ phải	1	Biển tròn D700	KT 500x700	1					
		P102	Cấm đi ngược chiều	1	Biển tròn D700	KT 500x700	1					
		P123A	Cấm rẽ trái	1	Biển tròn D700	KT 500x700	1					
		Biển cổng	Biển cổng 02	2	Biển chữ nhật	KT 500x900						Gắn trên thành cổng



STT	Vị trí	Biển báo	Ý nghĩa	Số lượng biển (cái)	Hình dạng	Loại biển phụ	Loại cột (cái)				Sơ họa vị trí	Ghi chú
							1A	1B	1C	2		
89	Cổng số 3: ĐT398D Km130+134	P123B	Cấm rẽ phải	1	Biển tròn D700	KT 500x700	1					Gắn trên thành cổng
		P102	Cấm đi ngược chiều	1	Biển tròn D700	KT 500x700	1					
		P123A	Cấm rẽ trái	1	Biển tròn D700	KT 500x700	1					
		Biển cổng	Biển cổng 03	2	Biển chữ nhật	KT 500x900						
90	Cổng số 4: ĐT398C Km129+690	P123B	Cấm rẽ phải	1	Biển tròn D700	KT 500x700	1					Gắn trên thành cổng
		P102	Cấm đi ngược chiều	1	Biển tròn D700	KT 500x700	1					
		P123A	Cấm rẽ trái	1	Biển tròn D700	KT 500x700	1					
		Biển cổng	Biển cổng 04	2	Biển chữ nhật	KT 500x900						
91	Cổng số 5: ĐT398C Km128+760	P123B	Cấm rẽ phải	1	Biển tròn D700	KT 500x700	1					Gắn trên thành cổng
		P102	Cấm đi ngược chiều	1	Biển tròn D700	KT 500x700	1					
		P123A	Cấm rẽ trái	1	Biển tròn D700	KT 500x700	1					
		Biển cổng	Biển cổng 05	2	Biển chữ nhật	KT 500x900						
92	Cổng số 6: ĐT398D Km128+200	P123B	Cấm rẽ phải	1	Biển tròn D700	KT 500x700	1					Gắn trên thành cổng
		P102	Cấm đi ngược chiều	1	Biển tròn D700	KT 500x700	1					
		P123A	Cấm rẽ trái	1	Biển tròn D700	KT 500x700	1					
		Biển cổng	Biển cổng 06	2	Biển chữ nhật	KT 500x900						
		P103A	Cấm ô tô	1	Biển tròn D700			1				



UBND THỊ XÃ VIỆT YÊN
PHÒNG KINH TẾ, HẠ TẦNG VÀ ĐÔ THỊ
THẨM ĐỊNH
 Theo văn bản số: /
 Ngày: tháng năm 20.....
 Ký tên:

STT	Vị trí	Biển báo	Ý nghĩa	Số lượng biển (cái)	Hình dạng	Loại biển phụ	Loại cột (cái)				Sơ họa vị trí	Ghi chú
							1A	1B	1C	2		
93	Cổng số 7: ĐT398C Km128+200	P103C	Cấm ô tô rẽ trái	1	Biển tròn D700			1				Gắn trên thành cổng
		P103B	Cấm ô tô rẽ phải	1	Biển tròn D700			1				
		P123B	Cấm rẽ phải	1	Biển tròn D700	KT 500x700	1					
		Biển cổng	Biển cổng 07	2	Biển chữ nhật	KT 500x900						
94	Cổng số 8: ĐT398C Km125+402	P123B	Cấm rẽ phải	1	Biển tròn D700	KT 500x700	1					Gắn trên thành cổng
		P102	Cấm đi ngược chiều	1	Biển tròn D700	KT 500x700	1					
		P123A	Cấm rẽ trái	1	Biển tròn D700	KT 500x700	1					
		Biển cổng	Biển cổng 08	2	Biển chữ nhật	KT 500x900						
95	Cổng số 9: ĐT398D Km125+485	P123B	Cấm rẽ phải	1	Biển tròn D700	KT 500x700	1					Gắn trên thành cổng
		P102	Cấm đi ngược chiều	1	Biển tròn D700	KT 500x700	1					
		P123A	Cấm rẽ trái	1	Biển tròn D700	KT 500x700	1					
		Biển cổng	Biển cổng 09	2	Biển chữ nhật	KT 500x900						
96	ĐT398C	P131a	Cấm dừng đỗ	1	Biển tròn D700	KT 300x700						
		P131a	Cấm dừng đỗ	1	Biển tròn D700	KT 300x700	1					
		P131a	Cấm dừng đỗ	1	Biển tròn D700	KT 300x700	1					



UBND THỊ XÃ VIỆT YÊN
 PHÒNG KINH TẾ, HẠ TẦNG VÀ ĐÔ THỊ
THẨM ĐỊNH
 Theo văn bản số:/.....
 Ngày:thángnăm 20.....
 Ký tên:

STT	Vị trí	Biển báo	Ý nghĩa	Số lượng biển (cái)	Hình dạng	Loại biển phụ	Loại cột (cái)				Sơ họa vị trí	Ghi chú
							1A	1B	1C	2		
		P102	Cấm đi ngược chiều	1	Biển tròn D700	KT 300x700	1					
97	DT398C	P131a	Cấm dừng đỗ	1	Biển tròn D700	KT 300x700	1					
		P131a	Cấm dừng đỗ	1	Biển tròn D700	KT 300x700	1					
98	DT398C	P131a	Cấm dừng đỗ	1	Biển tròn D700	KT 300x700						
		P102	Cấm đi ngược chiều	1	Biển tròn D700	KT 300x700	1					
Tổng							45	97	5	8		
Biển tam giác A700				113								
Biển tròn D700				36								
Biển tròn D875				4								



UBND THỊ XÃ VIỆT YÊN
PHÒNG KINH TẾ, HẠ TẦNG VÀ ĐÔ THỊ

THẨM ĐỊNH

Theo văn bản số:/.....
Ngày:tháng.....năm 20.....
Ký tên:

STT	Vị trí	Biển báo	Ý nghĩa	Số lượng biển (cái)	Hình dạng	loại biển phụ	Loại cột (cái)				Số họa vị trí	Ghi chú
							1A	1B	1C	2		
	Biển chữ nhật KT 1800x1300		3									
	Biển chữ nhật KT 2400x1500		1									
	Biển phụ chữ nhật KT 500x700		25									
	Biển công chữ nhật KT 500x900		18									
	Biển phụ chữ nhật KT 300x700		8									



CÔNG TRÌNH: XỬ LÝ ĐIỂM ĐEN, ĐIỂM TIỀN AN TẠI NẠM GIAO THÔNG, ĐIỂM BÁT HỢP LÝ VỀ TỒ CHỨC

ĐỊA ĐIỂM: THỊ XÃ VIỆT YÊN, TỈNH BẮC GIANG

BẢNG TỔNG HỢP THAY THẾ MẶT BIÊN BÁO

STT	Vị trí	Biển báo chính	Biển phụ	Số lượng biển chính (cái)	Số lượng biển phụ (cái)	Loại biển phụ	Sơ họa vị trí	Ghi chú
I. Tuyến quanh hồ Bích Động								
1	3 cạnh ngăn bờ hồ, đặt ở giữa	I.405 Cấm bán hàng	200m	3	3	SH.3b		Mặt biển quay ra đường, biển phụ nằm dưới biển chính
2	1 cạnh dải bờ hồ, đặt ở giữa (mặt QL37)	I.405 Cấm bán hàng	250m	1	1	SH.3b		Mặt biển quay ra đường, biển phụ nằm dưới biển chính
3	Via hè khu vực văn phòng 1 cửa huyện, vị trí giao với QL37	I.405 Cấm bán hàng	không	1	0			Mặt biển quay ra đường
4	Via hè khu vực 1 cửa huyện, vị trí công sân vận động huyện	I.405 Cấm bán hàng	200m	1	1	SH.3b		Mặt biển quay ra đường, biển phụ nằm dưới biển chính
II. Tuyến quanh Quảng trường								
1	Via hè trước mặt quang trường, vị trí góc quang trường	I.405 Cấm bán hàng	150m	2	2	SH.3c		Mặt biển quay ra đường, biển phụ nằm dưới biển chính
2	Via hè hai bên quang trường, vị trí giữa cạnh dải quảng trường	I.405 Cấm bán hàng	300m	2	2	SH.3b		Mặt biển quay ra đường, biển phụ nằm dưới biển chính
III. Tuyến QL37 đoạn từ ngã tư đình trảm đến cầu vượt cao tốc HN-BG								
1	Via hè phải tuyến mặt đường QL37	I.405 Cấm bán hàng	2000m	1	1	SH.3c		Mặt biển quay ra đường, biển phụ nằm dưới biển chính
2	Via hè phải tuyến QL37 nhìn ra mặt đường gom	I.405 Cấm bán hàng	100m	1	1	SH.3c		Mặt biển quay ra đường, biển phụ nằm dưới biển chính
3	Via hè trái tuyến mặt đường QL37	I.405 Cấm bán hàng	2000m	1	1	SH.3b		Mặt biển quay ra đường, biển phụ nằm dưới biển chính
4	Via hè phải tuyến mặt đường QL37	I.405 Cấm bán hàng	2000m	1	1	SH.3b		Mặt biển quay ra đường, biển phụ nằm dưới biển chính
5	Via hè phải tuyến QL37 nhìn ra mặt đường gom	I.405 Cấm bán hàng	600m	1	1	SH.3b		Mặt biển quay ra đường, biển phụ nằm dưới biển chính
6	Via hè trái tuyến mặt đường QL37	I.405 Cấm bán hàng	2000m	1	1	SH.3b		Mặt biển quay ra đường, biển phụ nằm dưới biển chính
7	Via hè phải tuyến mặt đường QL37	I.405 Cấm bán hàng	2000m	1	1	SH.3b		Mặt biển quay ra đường, biển phụ nằm dưới biển chính
8	Via hè phải tuyến QL37 nhìn ra mặt đường gom	I.405 Cấm bán hàng	600m	1	1	SH.3b		Mặt biển quay ra đường, biển phụ nằm dưới biển chính
9	Via hè trái tuyến mặt đường QL37	I.405 Cấm bán hàng	2000m	1	1	SH.3b		Mặt biển quay ra đường, biển phụ nằm dưới biển chính
10	Via hè phải tuyến mặt đường QL37	I.405 Cấm bán hàng	2000m	1	1	SH.3b		Mặt biển quay ra đường, biển phụ nằm dưới biển chính
11	Via hè phải tuyến QL37 nhìn ra mặt đường gom	I.405 Cấm bán hàng	600m	1	1	SH.3b		Mặt biển quay ra đường, biển phụ nằm dưới biển chính
12	Via hè trái tuyến mặt đường QL37	I.405 Cấm bán hàng	2000m	1	1	SH.3b		Mặt biển quay ra đường, biển phụ nằm dưới biển chính
13	Via hè phải tuyến mặt đường QL37	I.405 Cấm bán hàng	2000m	1	1	SH.3b		Mặt biển quay ra đường, biển phụ nằm dưới biển chính
14	Via hè phải tuyến mặt đường QL37	I.405 Cấm bán hàng	2000m	1	1	SH.3b		Mặt biển quay ra đường, biển phụ nằm dưới biển chính

THẨM ĐỊNH
 Theo văn bản số: /
 Ngày.....tháng.....năm 20.....
 Ký tên:



STT	Vị trí	Biển báo chính	Biển phụ	Số lượng biển chính (cái)	Số lượng biển phụ (cái)	Loại biển phụ	Ghi chú
IV. Gầm cầu vượt đường gom đi sang KCN Quang Châu							
1	Vị trí gầm cầu bên phải đường gom, có nhiều người bán hàng	I.405 Cấm bán hàng	không	3	0		Mặt biển quay ra đường
2	Vị trí gầm cầu bên trái đường gom, có nhiều người bán hàng	I.405 Cấm bán hàng	không	3	0		Mặt biển quay ra đường
IV. Khu vực Núi Hiếu							
1	Via hè giáp KCN	I.405 Cấm bán hàng	500m	1	1	SH.3b	Mặt biển quay ra đường, biển phụ nằm dưới biển chính
2	Via hè giáp đôn công an Quang Châu	I.405 Cấm bán hàng	không	1	0		Mặt biển quay ra đường
3	Via hè giáp đường cao tốc, cắm tại vị trí đầu tiên có người bán hàng	I.405 Cấm bán hàng	700m	1	1	SH.3c	Mặt biển quay ra đường, biển phụ nằm dưới biển chính
4	Via hè giáp đường cao tốc	I.405 Cấm bán hàng	700m	1	1	SH.3b	Mặt biển quay ra đường, biển phụ nằm dưới biển chính
5	Via hè giáp đường cao tốc	I.405 Cấm bán hàng	700m	1	1	SH.3b	Mặt biển quay ra đường, biển phụ nằm dưới biển chính
6	Via hè giáp đường cao tốc	I.405 Cấm bán hàng	700m	1	1	SH.3b	Mặt biển quay ra đường, biển phụ nằm dưới biển chính
7	Via hè đường gom giáp KCN	I.405 Cấm bán hàng	300m	1	1	SH.3b	Mặt biển quay ra đường, biển phụ nằm dưới biển chính
8	Via hè giáp KCN đường vào khu 3 góc	I.405 Cấm bán hàng	500m	1	1	SH.3c	Mặt biển quay ra đường, biển phụ nằm dưới biển chính
9	Via hè giáp KCN đường vào khu 3 góc	I.405 Cấm bán hàng	500m	1	1	SH.3c	Mặt biển quay ra đường, biển phụ nằm dưới biển chính
10	Via hè đường gom giáp KCN, trước công ty Samwang	I.405 Cấm bán hàng	200m	1	1	SH.3b	Mặt biển quay ra đường, biển phụ nằm dưới biển chính
11	Gầm cầu vượt QL37	I.405 Cấm bán hàng	không	2	0		Mặt biển quay ra đường
12	Chân cầu vượt đi bộ KCN Vân Trung, bên phía giáp cao tốc HN-BG	I.405 Cấm bán hàng	không	1	0		Mặt biển quay ra đường
13	Chân cầu vượt đi bộ KCN Vân Trung sang bên tầng tiên, bên phía giáp cao tốc HN-BG	I.405 Cấm bán hàng	không	1	0		Mặt biển quay ra đường

THẨM ĐỊNH
Theo văn bản số:...../.....
Ngày.....tháng.....năm 20.....
Ký tên:



STT	Vị trí	Biển báo chính	Biển phụ	Số lượng biển chính (cái)	Số lượng biển phụ (cái)	Loại biển phụ	Sơ họa vị trí	Ghi chú
V. Khu vực Mỹ Điện								
1	Via hè giáp đường, cắm tại vị trí đầu tiên có người bán hàng	I.405 Cắm bán hàng	700m	1	1	SH.3c		Mặt biển quay ra đường, biển phụ nằm dưới biển chính
2	Via hè giáp đường	I.405 Cắm bán hàng	700m	1	1	SH.3b		Mặt biển quay ra đường, biển phụ nằm dưới biển chính
3	Via hè giáp đường	I.405 Cắm bán hàng	700m	1	1	SH.3b		Mặt biển quay ra đường, biển phụ nằm dưới biển chính
4	Via hè giáp đường	I.405 Cắm bán hàng	700m	1	1	SH.3b		Mặt biển quay ra đường, biển phụ nằm dưới biển chính
5	Via hè giáp đường	I.405 Cắm bán hàng	700m	1	1	SH.3b		Mặt biển quay ra đường, biển phụ nằm dưới biển chính
VI. Đường tỉnh 295B								
1	Via hè bên trái tuyến giáp ruộng, gần nhà hàng 88	I.405 Cắm bán hàng	200m	1	1	SH.3c		Mặt biển quay ra đường, biển phụ nằm dưới biển chính
2	Cắm bên phải theo hướng Nénh đi Đình Trám	P.131a Cắm đồ xe	200m	1	1	S.501		Biển tròn, mặt biển vuông góc mặt đường
VI. QUỐC LỘ 37								
1	Công khu công nghiệp đình trám	P.102 P.124B P.102 P.124E		2 2 2 2				
2	Cầu Vượt Đình Trám (Phía KCN Văn Trúng)	P.102 P.124B		1 1				
3	Công khu công nghiệp đình trám			6				

UBND THỊ XÃ VIỆT YÊN
PHÒNG KINH TẾ, HẠ TẦNG VÀ ĐÔ THỊ

THẨM ĐỊNH

Theo văn bản số:/.....
Ngày.....tháng.....năm 20.....
Ký tên: P.130



STT	Vị trí	Biển báo chính	Biển phụ	Số lượng biển chính (cái)	Số lượng biển phụ (cái)	Loại biển phụ	Sơ họa vị trí	Ghi chú
		I.405		50				
		Cấm bán hàng		1				
		P.131a Cấm đỗ xe (biển tròn)		29				
		Biển phụ SH.3b		9				
		Biển phụ SH.3c		1				
		Biển phụ S.501		5				
		P.102 Cấm đi ngược chiều		3				
		P.124B Cấm ô tô quay đầu		2				
		P.124E Cấm ô tô quay đầu và rẽ trái		6				
		P.130 Cấm dừng và đỗ xe						
	TỔNG							



UBND THỊ XÃ VIỆT YÊN
PHÒNG KINH TẾ, HẠ TẦNG VÀ ĐÔ THỊ

THẨM ĐỊNH

Theo văn bản số:...../.....

Ngày.....tháng.....năm 20.....

Ký tên:

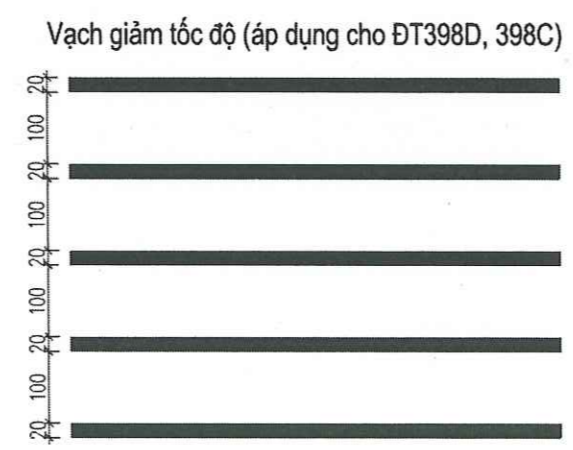
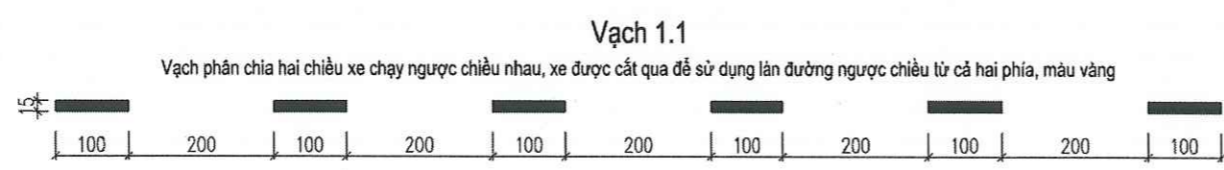
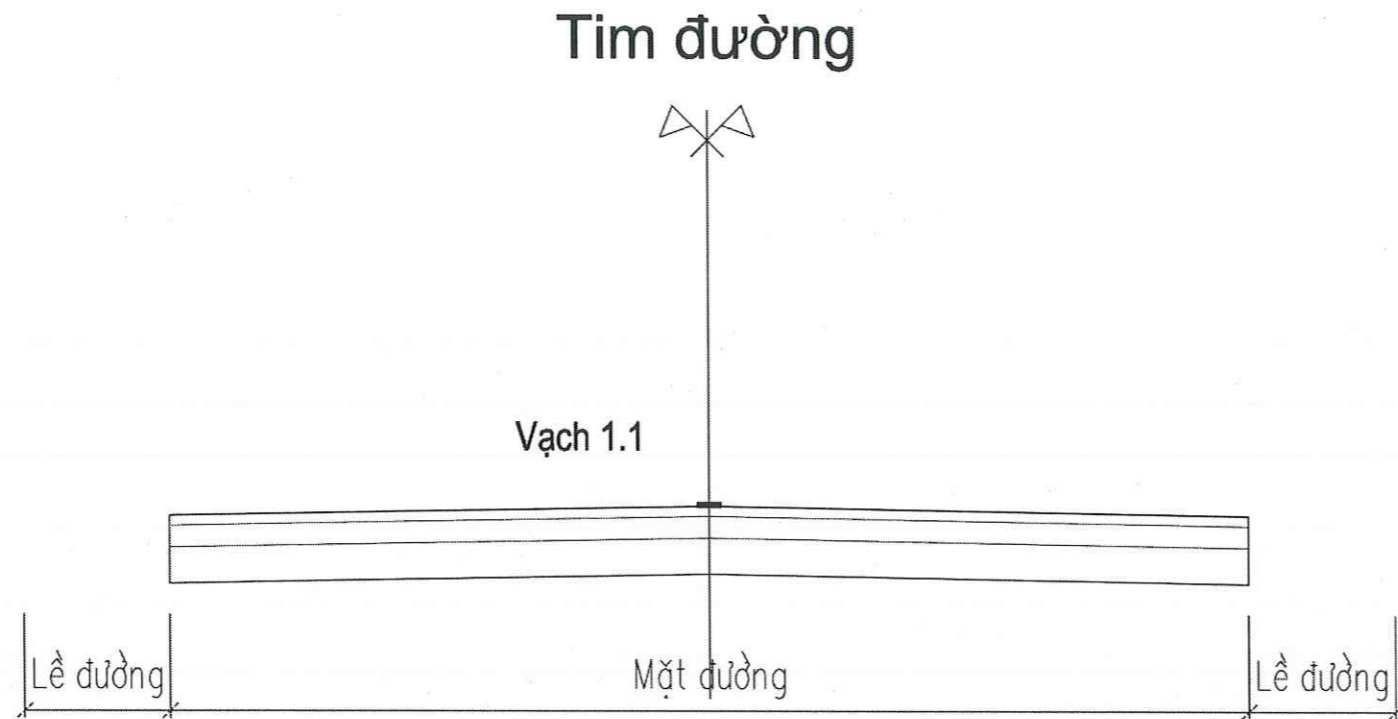

UBND THỊ XÃ VIỆT YÊN
PHÒNG KINH TẾ, HẠ TẦNG VÀ ĐÔ THỊ

THẨM ĐỊNH
Theo văn bản số:...../.....
Ngày.....tháng.....năm 20.....
Ký tên:

GIAI ĐOẠN	L. BC KTKT
NGÀY / DATE	SỬA ĐỔI / REVISION
1/...../.....
2/...../.....
CHỦ ĐẦU TƯ - OWNER: PHÒNG KINH TẾ, HẠ TẦNG VÀ ĐÔ THỊ THỊ XÃ VIỆT YÊN	
TÊN CÔNG TRÌNH - PROJECT: CÔNG TRÌNH : XỬ LÝ ĐIỂM ĐEN, ĐIỂM TIÊM AN TAI NẠN GIAO THÔNG, ĐIỂM BÁT HỢP LÝ VỀ TỒ CHỨC GIAO THÔNG TRÊN ĐỊA BÀN THỊ XÃ	
VỊ TRÍ - LOCATION: ĐỊA ĐIỂM: THỊ XÃ VIỆT YÊN, TỈNH BẮC GIANG	
ĐƠN VỊ TƯ VẤN THIẾT KẾ - DESIGN COMPANY:  MINH PHONG .LTD SỞ KẾ HOẠCH VÀ ĐẦU TƯ TỈNH BẮC GIANG CÔNG TY TNHH MỘT THÀNH VIÊN TƯ VẤN ĐẦU TƯ VÀ XÂY DỰNG MINH PHONG ĐỊA CHỈ: SỐ 74, ĐƯỜNG NGUYỄN ĐOÀN DỊCH, PHƯỜNG TRẦN NGUYỄN HẠN, THÀNH PHỐ BẮC GIANG TEL: 0204 3 854 980	
<div style="display: flex; justify-content: space-between;"> <div style="text-align: center;">  <p>GIÁM ĐỐC: ĐOÀN VĂN NINH</p> </div> <div style="text-align: right;">  </div> </div>	
<div style="display: flex; justify-content: space-between;"> <div style="text-align: center;"> <p>CHỦ NHIỆM DỰ ÁN:</p> <p>KS. NGUYỄN VĂN TUẤN</p> </div> <div style="text-align: right;">  </div> </div>	
<div style="display: flex; justify-content: space-between;"> <div style="text-align: center;"> <p>CHỦ TRÌ THIẾT KẾ:</p> <p>KS. VƯƠNG VĂN MINH</p> </div> <div style="text-align: right;">  </div> </div>	
<div style="display: flex; justify-content: space-between;"> <div style="text-align: center;"> <p>THIẾT KẾ:</p> <p>KS. VƯƠNG VĂN MINH</p> </div> <div style="text-align: right;">  </div> </div>	
<div style="display: flex; justify-content: space-between;"> <div style="text-align: center;"> <p>QUẢN LÝ KỸ THUẬT:</p> <p>ĐOÀN VĂN NINH</p> </div> <div style="text-align: right;">  </div> </div>	
HẠNG MỤC: AN TOÀN GIAO THÔNG	
TÊN BẢN VẼ: CHI TIẾT VẠCH SƠN TRÊN ĐT298C VÀ ĐT298D	
TỶ LỆ - SCALE: 1/25	KÝ HIỆU BẢN VẼ: VS-01
NGÀY: .../03/2025	

Tốt nhất 14 p 2 giờ 6...

Đường đê, Quang Châu, Việt Yên, Bắc Giang

Nội Hoàng, Việt Yên, Bắc Giang, Việt Nam

Thêm điểm đến

Rời khỏi bây giờ Tùy chọn

Gửi đường đi đến điện thoại của bạn Sao chép đường liên kết

qua P. Cong 14 p
Tuyến đường nhanh nhất, giao thông bình thường 9,4 km
Chi tiết

qua ĐCT Bắc - Nam Phía Đông/ ĐCT Hà Nội - Bắc Giang/ĐCT Hà Nội - Lạng Sơn/QL17/QL1A/ĐCT01 16 p
14,3 km

Khám phá xung quanh Nội Hoàng

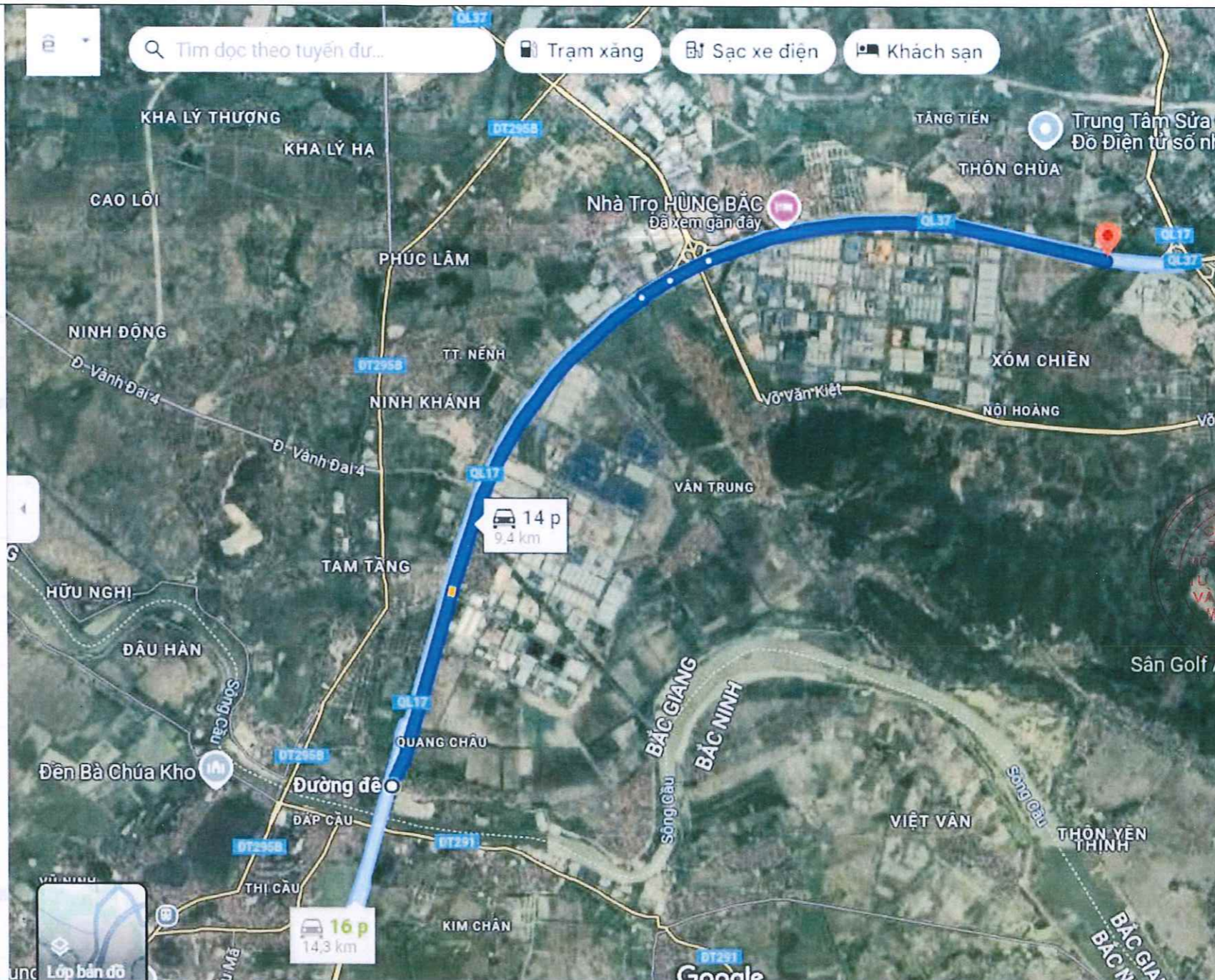

GIẢI ĐOẠN	L. BC KTKT
NGÀY / DATE	SỬA ĐỔI / REVISION
1	
2	

CHỦ ĐẦU TƯ - OWNER:
PHÒNG KINH TẾ, HẠ TẦNG VÀ ĐÔ THỊ THỊ XÃ VIỆT YÊN

TÊN CÔNG TRÌNH - PROJECT:
CÔNG TRÌNH : XỬ LÝ ĐIỂM ĐEN, ĐIỂM TIỀM ẨN TAI NẠN GIAO THÔNG, ĐIỂM BẤT HỢP LÝ VỀ TỔ CHỨC GIAO THÔNG TRÊN ĐỊA BÀN THỊ XÃ

VỊ TRÍ - LOCATION:
ĐỊA ĐIỂM: THỊ XÃ VIỆT YÊN, TỈNH BẮC GIANG

ĐƠN VỊ TƯ VẤN THIẾT KẾ - DESIGN COMPANY:



SỞ KẾ HOẠCH VÀ ĐẦU TƯ TỈNH BẮC GIANG
CÔNG TY TNHH MỘT THÀNH VIÊN TƯ VẤN ĐẦU TƯ VÀ XÂY DỰNG MINH PHONG

ĐỊA CHỈ: SỐ 74, ĐƯỜNG NGUYỄN ĐOÀN Đ. CH. PHƯỜNG TRẦN NGUYỄN HẠNH, THÀNH PHỐ BẮC GIANG
TEL: 0204 3 854 980

GIÁM ĐỐC:
ĐOÀN VĂN NINH

CHỦ NHIỆM DỰ ÁN: *Sharee*

KS. NGUYỄN VĂN TUẤN
CHỦ TRÌ THIẾT KẾ:

KS. VƯƠNG VĂN MINH
THIẾT KẾ:

KS. VƯƠNG VĂN MINH
QUẢN LÝ KỸ THUẬT:

ĐOÀN VĂN NINH

HẠNG MỤC:
AN TOÀN GIAO THÔNG

TÊN BẢN VẼ:
SƠ HỌA VỊ TRÍ ĐƯỜNG ĐT 398C, ĐT398D

TỶ LỆ - SCALE: KÝ HIỆU BẢN VẼ:
NGÀY: .../03/2025 SHVT

UBND THỊ XÃ VIỆT YÊN
PHÒNG KINH TẾ, HẠ TẦNG VÀ ĐÔ THỊ
THẨM ĐỊNH
Theo văn bản số:
Ngày.....tháng.....năm 20.....
Ký tên:

BẢNG THỐNG KÊ VẠCH GIẢM TỐC TRÊN ĐT.398C VÀ ĐT.398D

STT	Vị trí, lý trình	Vạch sơn gờ giảm tốc (m)	Ghi chú	STT	Vị trí, lý trình	Vạch sơn gờ giảm tốc (m)	Ghi chú
I. ĐƯỜNG ĐT398C				II. ĐƯỜNG ĐT398D			
1	Km 0+600	24,00		22	Km 0+500	24,00	
2	Km 0+750	24,00		23	Km 1+200	24,00	
3	Km 1+200	24,00		24	Km 1+800	24,00	
4	Km 1+900	24,00		25	Km 2+300	24,00	
5	Km 2+300	24,00		26	Km 2+700	24,00	
6	Km 2+700	24,00		27	Km 3+200	24,00	
7	Km 3+200	24,00		28	Km 3+700	24,00	
8	Km 3+700	24,00		29	Km 3+950	24,00	
9	Km 4+00	24,00		30	Km 4+400	24,00	
10	Km 4+300	24,00		31	Km 4+800	24,00	
11	Km 4+900	24,00		32	Km 5+100	24,00	
12	Km 5+400	24,00		33	Km 5+500	24,00	
13	Km 5+500	24,00		34	Km 5+700	24,00	
14	Km 5+800	24,00		35	Km 5+800	24,00	
15	Km 6+00	24,00		36	Km 6+00	24,00	
16	Km 6+500	24,00		37	Km 6+100	24,00	
17	Km 7+00	24,00		38	Km 6+500	24,00	
18	Km 7+300	24,00		39	Km 6+640	24,00	
19	Km 7+500	24,00		40	Km 6+950	24,00	
20	Km 8+200	24,00		41	Km 7+230	24,00	
21	Km 8+500	24,00		42	Km 7+500	24,00	
22	Km 8+900	24,00		43	Km 8+25	24,00	
				44	Km 8+500	24,00	
				45	Km 8+750	24,00	
				46	Km 9+150	24,00	
Tổng cộng						1128,00	



UBND THỊ XÃ VIỆT YÊN
PHÒNG KINH TẾ, HẠ TẦNG VÀ ĐÔ THỊ

THẨM ĐỊNH
Theo văn bản số:/.....
Ngày.....tháng.....năm 20.....
Ký tên:

Vạch 9.3 (Áp dụng cho đường có xe chạy tốc độ thấp)

Vạch mũi tên chỉ hướng trên mặt đường, màu trắng
Tỷ lệ: 1/5

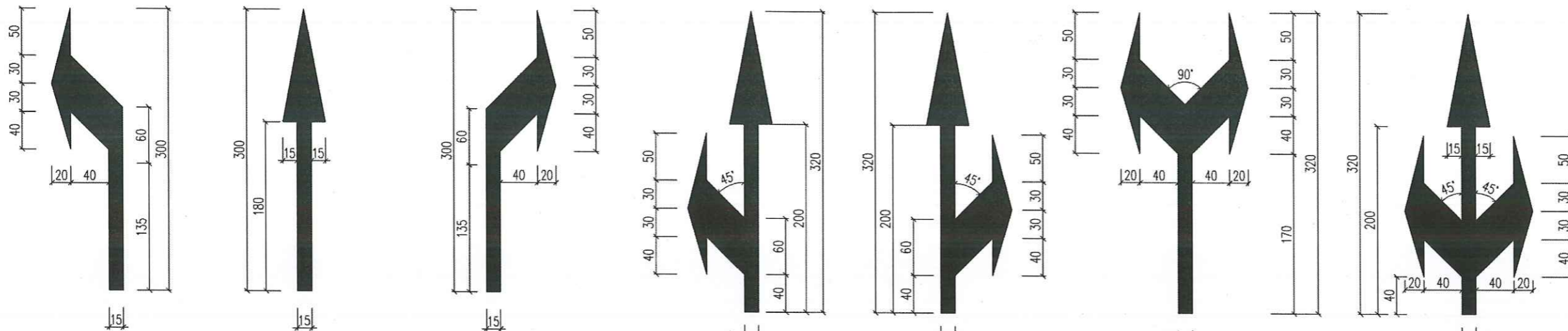

Vạch 9.3 a (Vạch mũi tên chỉ hướng rẽ trái)
Vạch 9.3 b (Vạch mũi tên chỉ hướng đi thẳng)
Vạch 9.3 c (Vạch mũi tên chỉ hướng rẽ phải)
Vạch 9.3 e (Vạch mũi tên chỉ hướng đi thẳng và rẽ trái)
Vạch 9.3 f (Vạch mũi tên chỉ hướng đi thẳng và rẽ phải)
Vạch 9.3 g (Vạch mũi tên chỉ hướng rẽ trái và rẽ phải)
Vạch 9.3 h (Vạch mũi tên chỉ hướng đi thẳng, rẽ trái và rẽ phải)

Vạch 1.1

Vạch phân chia hai chiều xe chạy ngược chiều nhau, xe được cắt qua để sử dụng làn đường ngược chiều từ cả hai phía, màu vàng

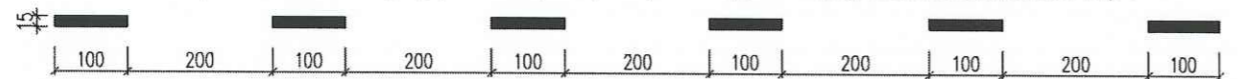

Vạch 2.1

Vạch phân chia các làn xe cùng chiều, xe được phép chuyển làn đường, vạch màu trắng

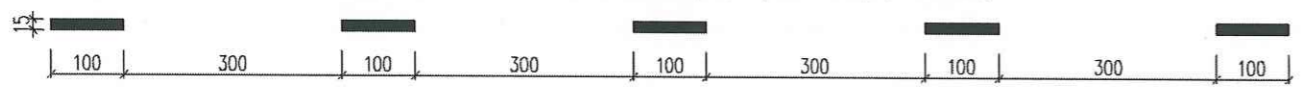

Vạch 5.1

Vạch dẫn hướng rẽ trái qua phạm vi nút giao

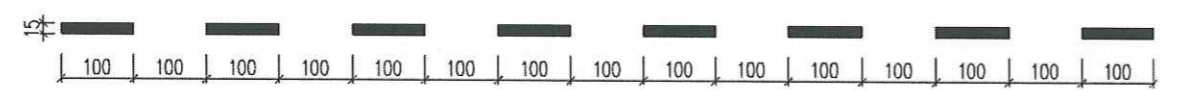

Vạch 7.3

Vạch cho người đi bộ qua đường, màu trắng

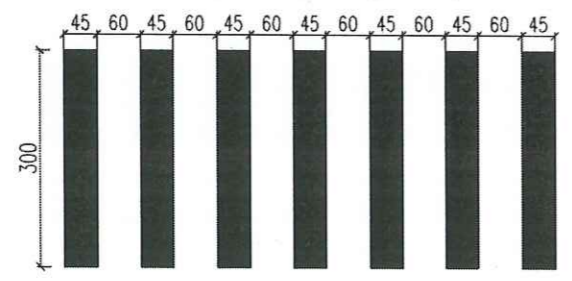

Vạch 1.2

Vạch phân chia hai chiều xe chạy, dạng vạch đơn, nét liền, màu vàng



Vạch 2.2

Vạch phân chia các làn xe cùng chiều, dạng vạch đơn, nét liền, màu trắng



Vạch 3.1a

Vạch xác định mép ngoài phần xe chạy, phân chia làn đường xe cơ giới và xe thô sơ, dạng vạch đơn, nét liền, màu trắng



Vạch 3.1b

Vạch xác định mép ngoài phần xe chạy, phân chia làn đường xe cơ giới và xe thô sơ, dạng vạch đơn, nét đứt, màu trắng

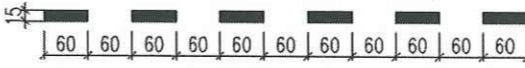

Vạch 7.1

Vạch dừng xe trước vị trí vạch người đi bộ qua đường, màu trắng



UBND THỊ XÃ VIỆT YÊN
PHÒNG KINH TẾ, HẠ TẦNG VÀ ĐÔ THỊ

THẨM ĐỊNH
Theo văn bản số:...../.....
Ngày.....tháng.....năm 20.....
Ký tên:

GIẢI ĐOẠN	L. BC KTKT
NGÀY / DATE	SỬA ĐỔI / REVISION
1/...../.....
2/...../.....
CHỦ ĐẦU TƯ - OWNER: PHÒNG KINH TẾ, HẠ TẦNG VÀ ĐÔ THỊ THỊ XÃ VIỆT YÊN	
TÊN CÔNG TRÌNH - PROJECT: CÔNG TRÌNH : XỬ LÝ ĐIỂM ĐEN, ĐIỂM TIỀM ẨN TẠI NẠN GIAO THÔNG, ĐIỂM BẤT HỢP LÝ VỀ TỒN CHỨC GIAO THÔNG TRÊN ĐỊA BÀN THỊ XÃ	
VỊ TRÍ - LOCATION: ĐỊA ĐIỂM: THỊ XÃ VIỆT YÊN, TỈNH BẮC GIANG	
ĐƠN VỊ TƯ VẤN THIẾT KẾ - DESIGN COMPANY: MINH PHONG .LTD SỞ KẾ HOẠCH VÀ ĐẦU TƯ TỈNH BẮC GIANG CÔNG TY TNHH MỘT THÀNH VIÊN TƯ VẤN ĐẦU TƯ VÀ XÂY DỰNG MINH PHONG ĐỊA CHỈ: SỐ 74, ĐƯỜNG NGUYỄN ĐOÀN DỊCH, PHƯỜNG TRẦN NGUYỄN HẠM, THÀNH PHỐ BẮC GIANG TEL: 0204 3 854 980	
GIÁM ĐỐC TƯ VẤN VÀ XÂY DỰNG MINH PHONG	
ĐOÀN VĂN NINH	
CHỦ NHIỆM DỰ ÁN: 	
KS. NGUYỄN VĂN TUẤN	
CHỦ TRÌ THIẾT KẾ: 	
KS. VƯƠNG VĂN MINH	
THIẾT KẾ: 	
KS. VƯƠNG VĂN MINH	
QUẢN LÝ KỸ THUẬT: 	
ĐOÀN VĂN NINH	
HẠNG MỤC: AN TOÀN GIAO THÔNG	
TÊN BẢN VẼ: CHI TIẾT VẠCH SƠN TRÊN CÁC NÚT GIAO	
TỶ LỆ - SCALE: 1/5	KÝ HIỆU BẢN VẼ: VS-02
NGÀY: .../03/2025	

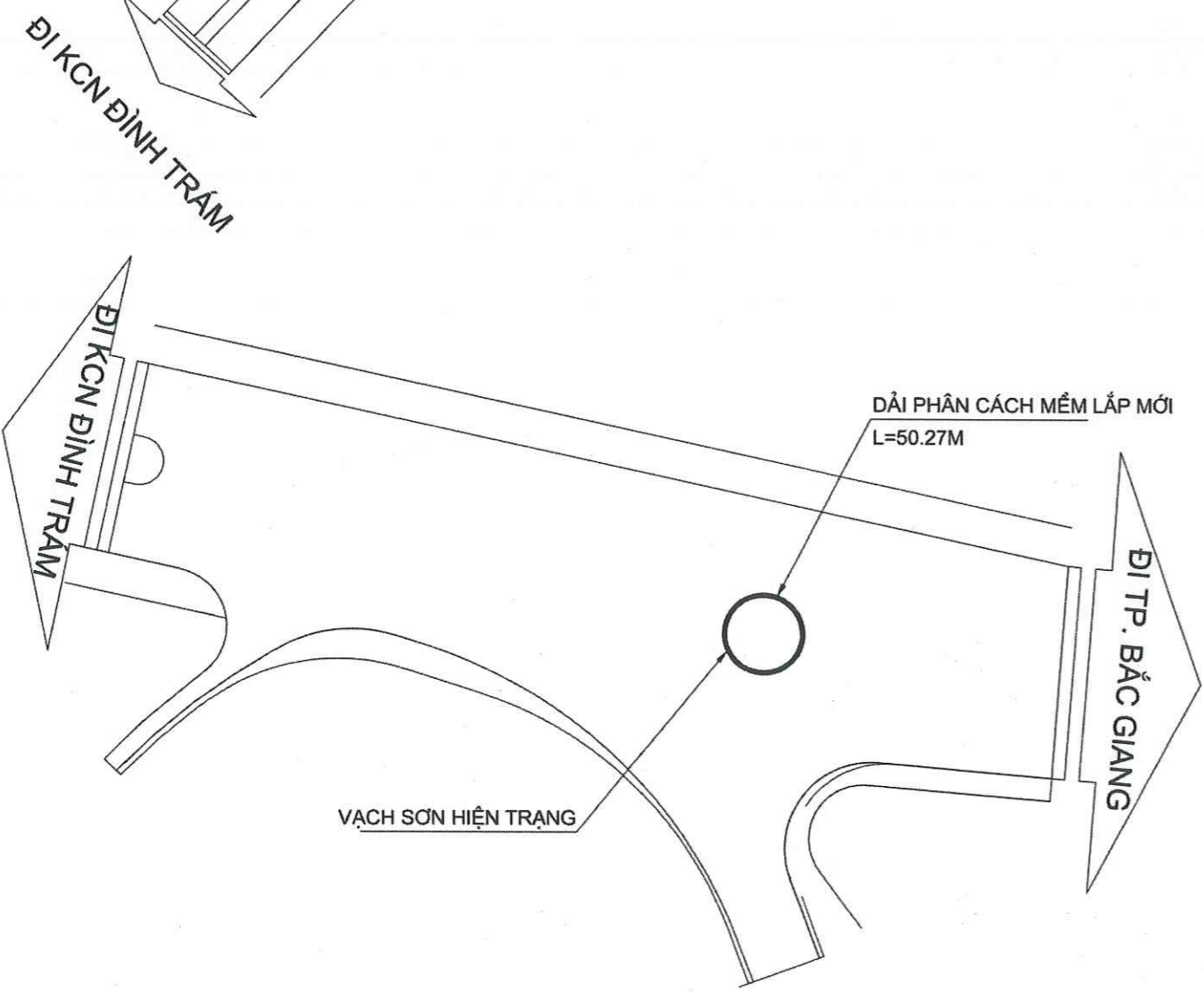
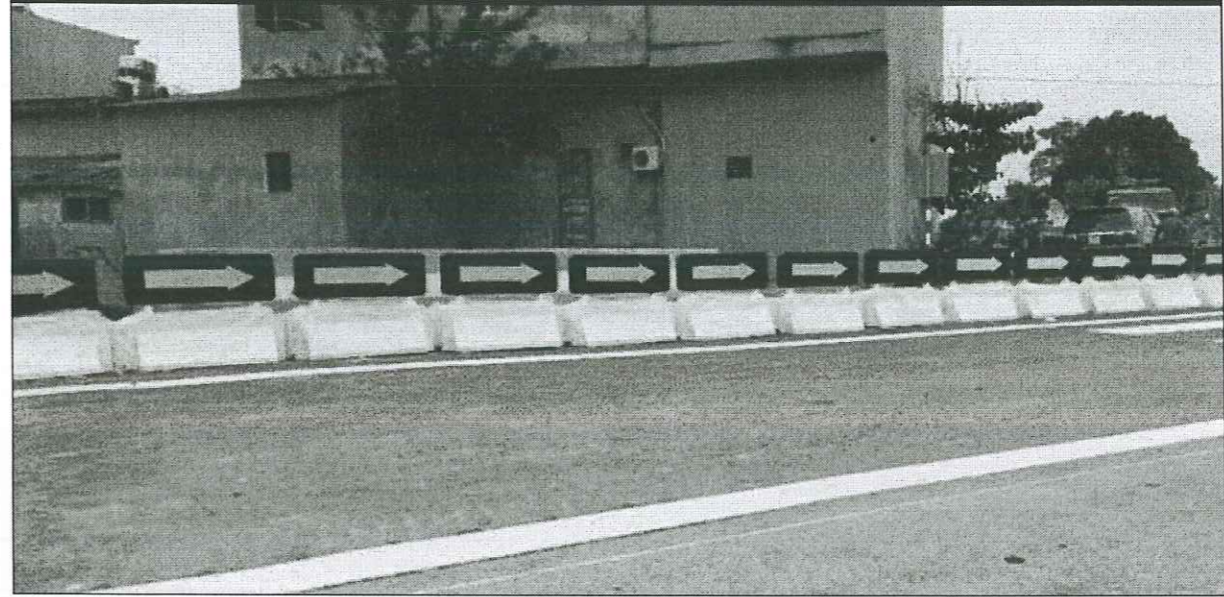
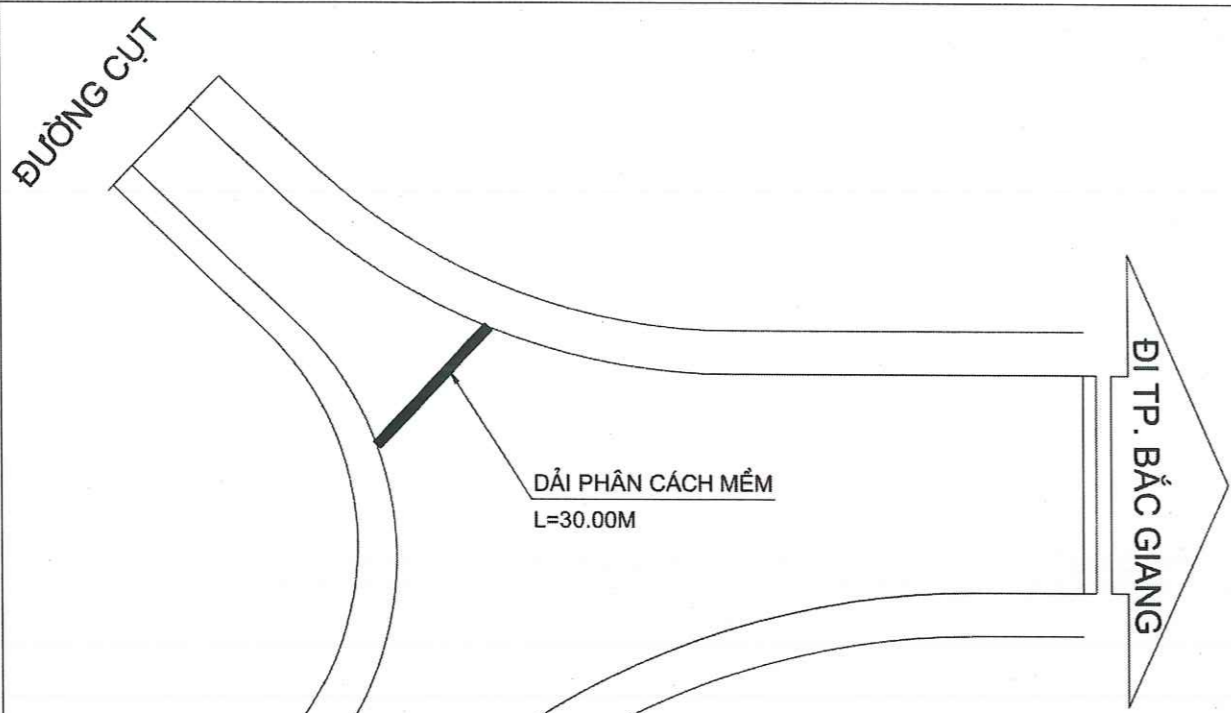

UBND THỊ XÃ VIỆT YÊN
PHÒNG KINH TẾ, HẠ TẦNG VÀ ĐÔ THỊ

THẨM ĐỊNH

Theo văn bản số:...../.....
Ngày.....tháng.....năm 20.....
Ký tên:

GIẢI ĐOẠN	L. BC KTKT
NGÀY / DATE	SỬA ĐỔI / REVISION
1/...../.....
2/...../.....

CHỦ ĐẦU TƯ - OWNER:
PHÒNG KINH TẾ, HẠ TẦNG VÀ ĐÔ THỊ THỊ XÃ VIỆT YÊN

TÊN CÔNG TRÌNH - PROJECT:
CÔNG TRÌNH : XỬ LÝ ĐIỂM ĐEN, ĐIỂM TIỀM ẨN TẠI NẠN GIAO THÔNG, ĐIỂM BẤT HỢP LÝ VỀ TỒ CHỨC GIAO THÔNG TRÊN ĐỊA BÀN THỊ XÃ

VỊ TRÍ - LOCATION:
ĐỊA ĐIỂM: THỊ XÃ VIỆT YÊN, TỈNH BẮC GIANG

ĐƠN VỊ TƯ VẤN THIẾT KẾ - DESIGN COMPANY:

MINH PHONG .LTD
SỞ KẾ HOẠCH VÀ ĐẦU TƯ TỈNH BẮC GIANG
CÔNG TY TNHH MỘT THÀNH VIÊN TƯ VẤN ĐẦU TƯ VÀ XÂY DỰNG MINH PHONG

ĐỊA CHỈ:
SỐ 74, ĐƯỜNG NGUYỄN DOÁN DỊCH, PHƯỜNG TRẦN NGUYỄN HẠNH, THÀNH PHỐ BẮC GIANG
TEL: 0204 3 854 980

* M.SDN: 2400...
* CÔNG TY TNHH TƯ VẤN ĐẦU TƯ VÀ XÂY DỰNG MINH PHONG
* TP. BẮC GIANG

GIÁM ĐỐC:
ĐOÀN VĂN NINH

CHỦ NHIỆM DỰ ÁN:

KS. NGUYỄN VĂN TUẤN

CHỦ TRÌ THIẾT KẾ:

KS. VƯƠNG VĂN MINH

THIẾT KẾ:

KS. VƯƠNG VĂN MINH

QUẢN LÝ KỸ THUẬT:

ĐOÀN VĂN NINH

HẠNG MỤC:
AN TOÀN GIAO THÔNG

TÊN BẢN VẼ:
MẶT BẰNG BỐ TRÍ DPC ĐỘNG

TỶ LỆ - SCALE: 1/500 KÝ HIỆU BẢN VẼ:
NGÀY: .../03/2025 DPC-01

CHI TIẾT LẮP ĐẶT DẢI PHÂN CÁCH

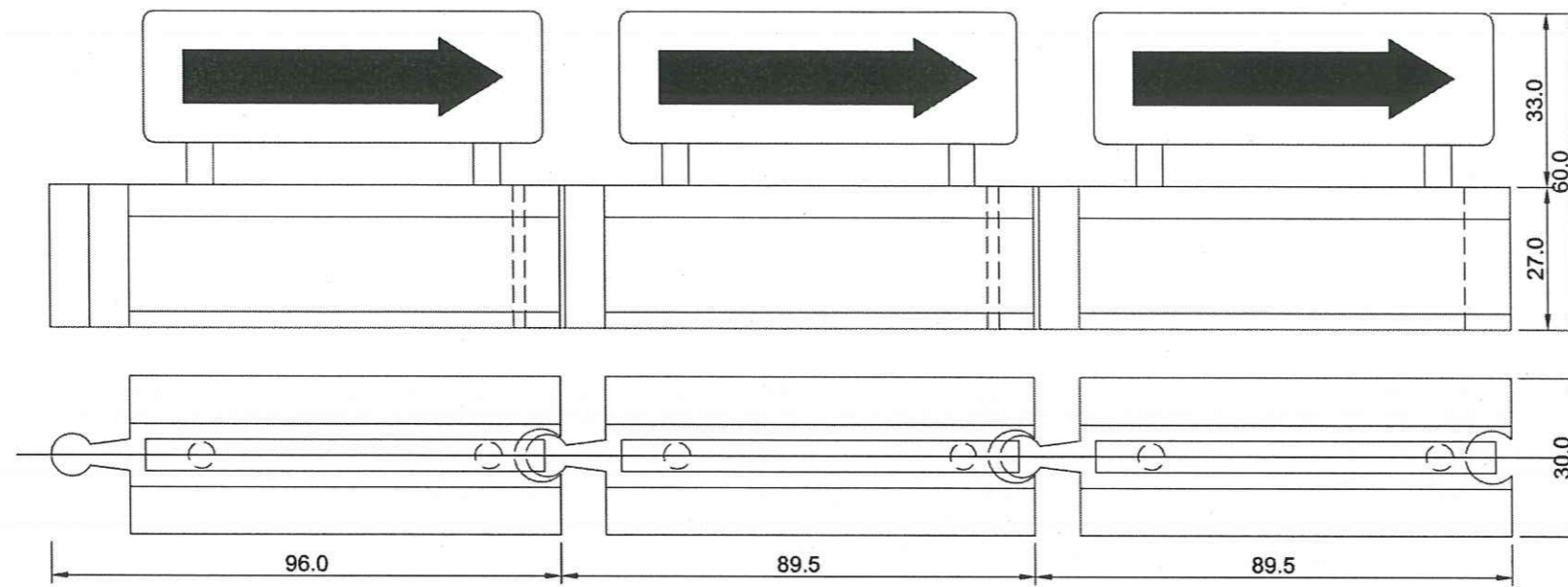

GHI CHÚ

- Kích thước ghi trong bản vẽ là cm.
- Thép được uốn bởi thép tấm dày 2mm
- Mũi tên màu trắng được dán Decal phản quang 3M
- Nền được sơn bởi sơn xanh.

UBND THỊ XÃ VIỆT YÊN
PHÒNG KINH TẾ, HẠ TẦNG VÀ ĐÔ THỊ

THẨM ĐỊNH
Theo văn bản số:/.....
Ngày.....tháng.....năm 20.....
Ký tên:

CHI TIẾT 01 ĐƠN NGUYÊN DẢI PHÂN CÁCH

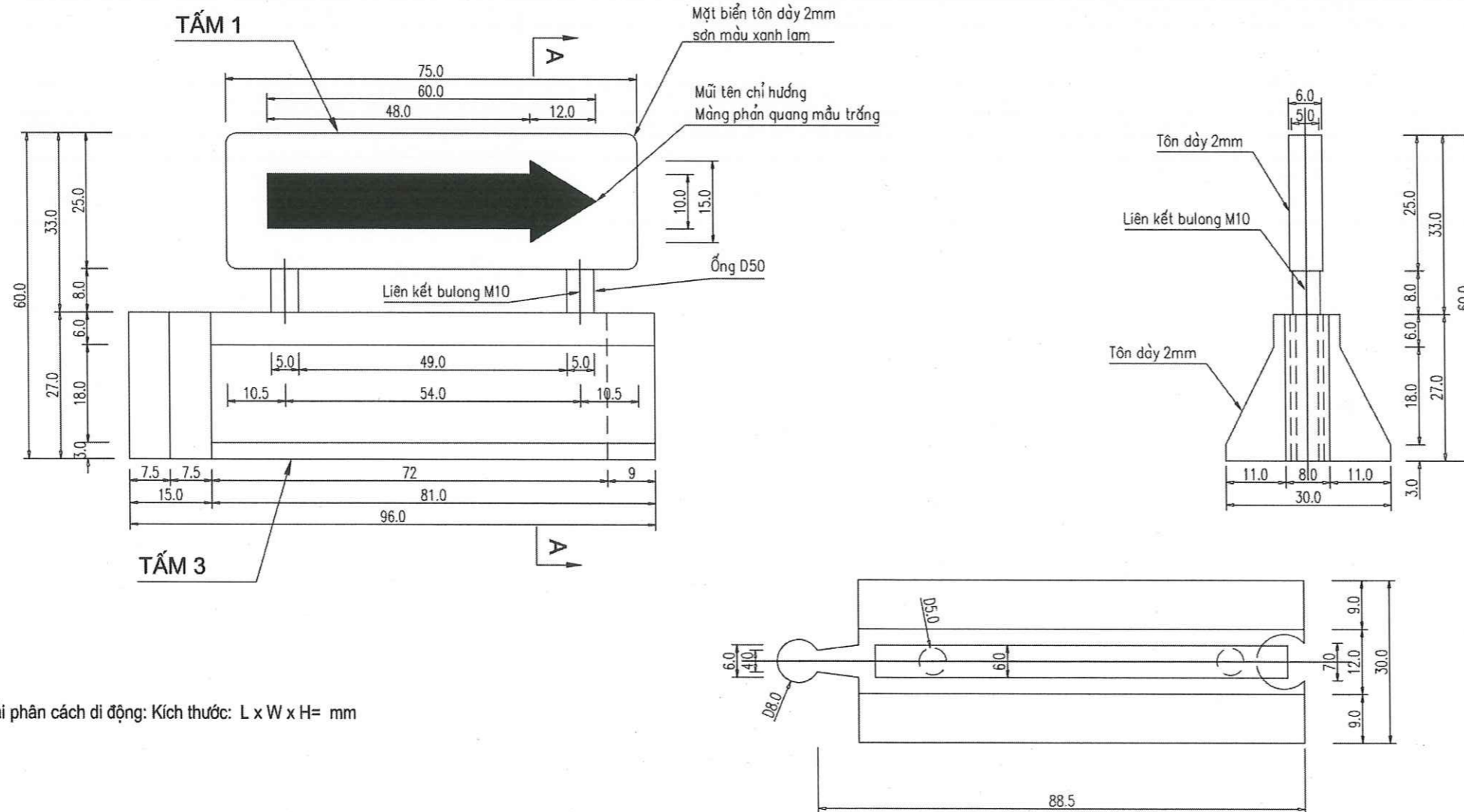

GHI CHÚ

- Dải phân cách di động: Kích thước: L x W x H= mm

GIẢI ĐOẠN	L. BC KTKT
NGÀY / DATE	SỬA ĐỔI / REVISION
1/...../.....
2/...../.....
CHỦ ĐẦU TƯ - OWNER: PHÒNG KINH TẾ, HẠ TẦNG VÀ ĐÔ THỊ THỊ XÃ VIỆT YÊN	
TÊN CÔNG TRÌNH - PROJECT: CÔNG TRÌNH : XỬ LÝ ĐIỂM ĐEN, ĐIỂM TIÊM AN TAI NẠN GIAO THÔNG, ĐIỂM BẮT HỢP LÝ VỀ TỒ CHỨC GIAO THÔNG TRÊN ĐỊA BÀN THỊ XÃ	
VỊ TRÍ - LOCATION: ĐỊA ĐIỂM: THỊ XÃ VIỆT YÊN, TỈNH BẮC GIANG	
ĐƠN VỊ TƯ VẤN THIẾT KẾ - DESIGN COMPANY: MINH PHONG .LTD SỞ KẾ HOẠCH VÀ ĐẦU TƯ TỈNH BẮC GIANG CÔNG TY TNHH MỘT THÀNH VIÊN TƯ VẤN ĐẦU TƯ VÀ XÂY DỰNG MINH PHONG ĐỊA CHỈ: SỐ 74, ĐƯỜNG NGUYỄN ĐOÀN ĐỊCH, PHƯỜNG TRẦN NGUYỄN HÂN, THÀNH PHỐ BẮC GIANG TEL: 0204 3 854 980	
<p>GIÁM ĐỐC: <i>[Signature]</i></p> <p>TƯ VẤN ĐẦU TƯ VÀ XÂY DỰNG: <i>[Signature]</i></p> <p>MINH PHONG: <i>[Signature]</i></p> <p>ĐOÀN VĂN NINH: <i>[Signature]</i></p> <p>CHỦ NHIỆM DỰ ÁN: <i>[Signature]</i></p>	
<p>KS. NGUYỄN VĂN TUẤN</p> <p>CHỦ TRÌ THIẾT KẾ: <i>[Signature]</i></p> <p>KS. VƯƠNG VĂN MINH</p> <p>THIẾT KẾ: <i>[Signature]</i></p> <p>KS. VƯƠNG VĂN MINH</p> <p>QUẢN LÝ KỸ THUẬT: <i>[Signature]</i></p> <p>ĐOÀN VĂN NINH</p>	
HẠNG MỤC: AN TOÀN GIAO THÔNG	
TÊN BẢN VẼ: CHI TIẾT DẢI PHÂN CÁCH DI ĐỘNG	
TỶ LỆ - SCALE: 1/10	KÝ HIỆU BẢN VẼ:
NGÀY: .../03/2025	DPC - 02



GIẢI ĐOẠN	L. BC KTKT
NGÀY / DATE	SỬA ĐỔI / REVISION
1	
2	
CHỦ ĐẦU TƯ - OWNER:	
PHÒNG KINH TẾ, HẠ TẦNG VÀ ĐÔ THỊ THỊ XÃ VIỆT YÊN	
TÊN CÔNG TRÌNH - PROJECT:	
CÔNG TRÌNH : XỬ LÝ ĐIỂM ĐEN, ĐIỂM TIẾM ẦM TAI NẠN GIAO THÔNG, ĐIỂM BẤT HỢP LÝ VỀ TỒ CHỨC GIAO THÔNG TRÊN ĐỊA BÀN THỊ XÃ	
VỊ TRÍ - LOCATION:	
ĐỊA ĐIỂM: THỊ XÃ VIỆT YÊN, TỈNH BẮC GIANG	
ĐƠN VỊ TƯ VẤN THIẾT KẾ - DESIGN COMPANY:	
 MINH PHONG .LTD	
SỞ KẾ HOẠCH VÀ ĐẦU TƯ TỈNH BẮC GIANG CÔNG TY TNHH MỘT THÀNH VIÊN TƯ VẤN ĐẦU TƯ VÀ XÂY DỰNG MINH PHONG	
ĐỊA CHỈ: SỐ 74, ĐƯỜNG NGUYỄN ĐOÀN ĐỊCH, PHƯỜNG TRẦN NGUYỄN HÂN, THÀNH PHỐ BẮC GIANG TEL: 0204 3 854 989	
GIẤM ĐỌC:  NGUYỄN VĂN TUẤN CHỦ NHIỆM DỰ ÁN:	
KS. NGUYỄN VĂN TUẤN CHỦ TRÌ THIẾT KẾ:	
KS. VƯƠNG VĂN MINH THIẾT KẾ:	
KS. VƯƠNG VĂN MINH QUẢN LÝ KỸ THUẬT:	
ĐOÀN VĂN NINH	
HẠNG MỤC:	
AN TOÀN GIAO THÔNG	
TÊN BẢN VẼ:	
THAY THẾ SONG CHẨN RÁC COMPOSITE	
TỶ LỆ - SCALE:	KÝ HIỆU BẢN VẼ:
NGÀY: .../03/2025	SCR

CHI TIẾT SONG CHẨN RÁC 530x340x40, TẢI TRỌNG 25T

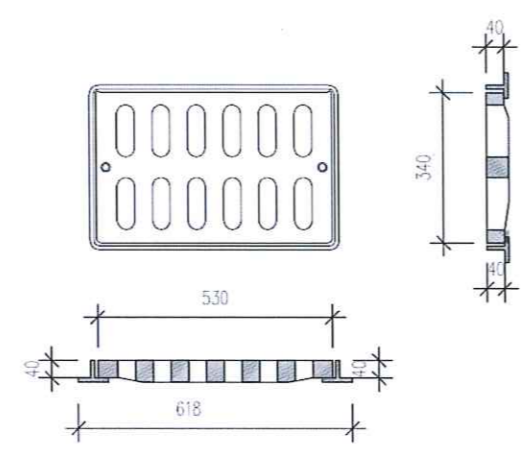

Ghi chú:
 - Kích thước ghi trên bản vẽ ở vị trí là mm

GHI CHÚ

- Hiện trạng song chắn rác bị mất, trong lòng máng đáy bùn rác.
- Sửa chữa bổ sung nắp song chắn rác bằng Composite, tải trọng 25T.
- Trước khi lắp đặt song chắn rác phải thực hiện nạo vét bùn, rác. Khối lượng bùn rác trung bình (Lxbh=1mx0.4mx0.3m=0.12m³)

UBND THỊ XÃ VIỆT YÊN
 PHÒNG KINH TẾ, HẠ TẦNG VÀ ĐÔ THỊ

THẨM ĐỊNH
 Theo văn bản số:...../.....
 Ngày.....tháng.....năm 20.....
 Ký tên:

SƠ HỌA VỊ TRÍ CẦU VƯỢT ĐÌNH TRÁM KHE RĂNG LƯỢC HƯ HỒNG L=3M

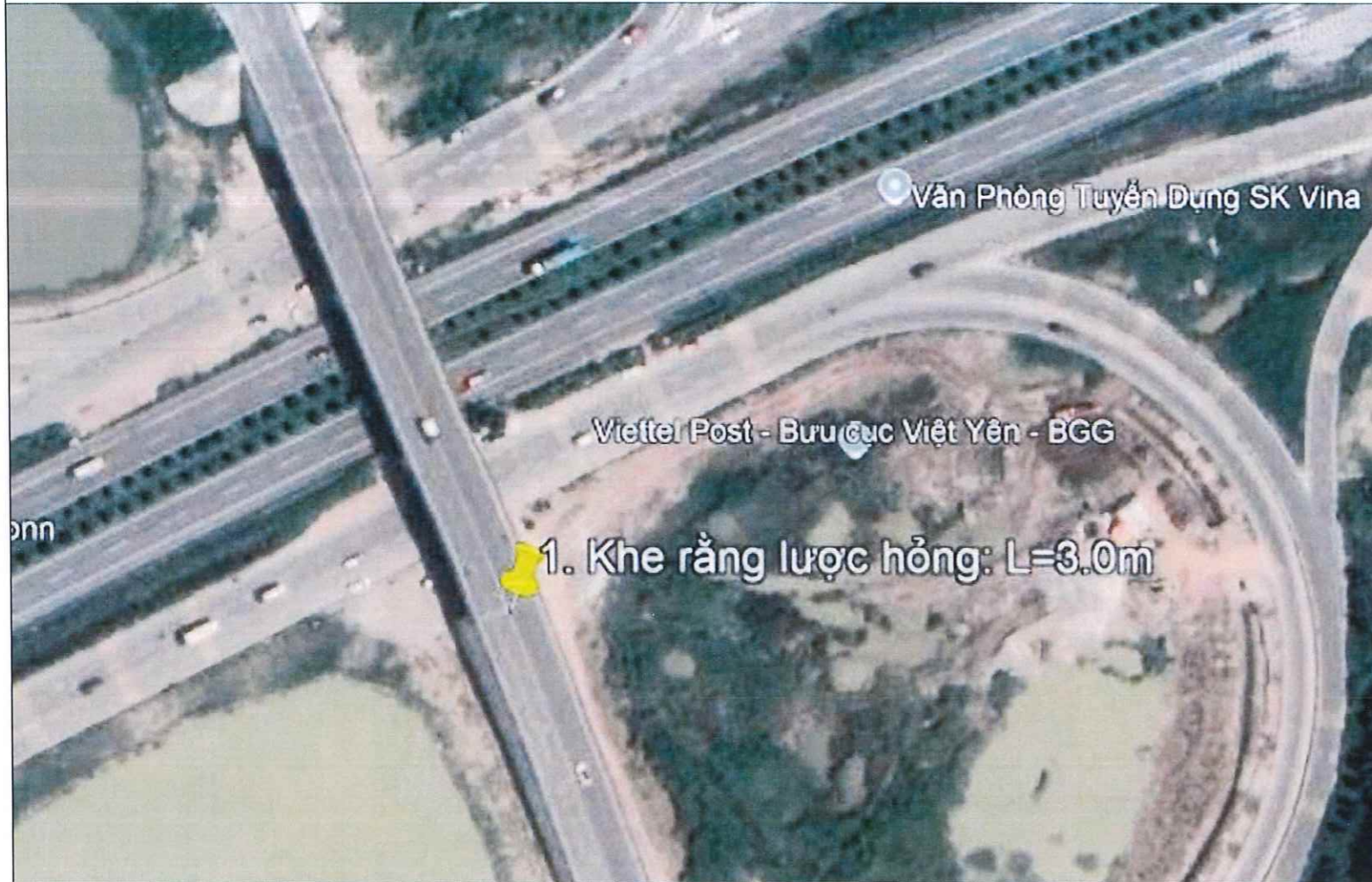

UBND THỊ XÃ VIỆT YÊN
PHÒNG KINH TẾ, HẠ TẦNG VÀ ĐÔ THỊ

THẨM ĐỊNH
Theo văn bản số:/.....
Ngày.....tháng.....năm 20.....
Ký tên:

GIẢI ĐOẠN	L. BC KTKT
NGÀY / DATE	SỬA ĐỔI / REVISION
1	
2	

CHỦ ĐẦU TƯ - OWNER:
PHÒNG KINH TẾ, HẠ TẦNG VÀ ĐÔ THỊ THỊ XÃ VIỆT YÊN

TÊN CÔNG TRÌNH - PROJECT:
CÔNG TRÌNH : XỬ LÝ ĐIỂM ĐEN, ĐIỂM TIẾM ẮN TAI NẠN GIAO THÔNG, ĐIỂM BẤT HỢP LÝ VỀ TỒ CHỨC GIAO THÔNG TRÊN ĐỊA BÀN THỊ XÃ

VỊ TRÍ - LOCATION:
ĐỊA ĐIỂM: THỊ XÃ VIỆT YÊN, TỈNH BẮC GIANG

ĐƠN VỊ TƯ VẤN THIẾT KẾ - DESIGN COMPANY:



SỞ KẾ HOẠCH VÀ ĐẦU TƯ TỈNH BẮC GIANG
CÔNG TY TNHH MỘT THÀNH VIÊN TƯ VẤN ĐẦU TƯ VÀ XÂY DỰNG MINH PHONG

ĐỊA CHỈ:
SỐ 74, ĐƯỜNG NGUYỄN ĐOÀN DỊCH, PHƯỜNG TRẦN NGUYỄN HẠNH, THÀNH PHỐ BẮC GIANG
MỘT TÀI CHẾ:
TƯ VẤN ĐẦU TƯ VÀ XÂY DỰNG
MINH PHONG
ĐOÀN VĂN NINH
CHỦ NHIỆM DỰ ÁN:

KS. NGUYỄN VĂN TUẤN

CHỦ TRÌ THIẾT KẾ:

KS. VƯƠNG VĂN MINH

THIẾT KẾ:

KS. VƯƠNG VĂN MINH

QUẢN LÝ KỸ THUẬT:

ĐOÀN VĂN NINH

HẠNG MỤC:

AN TOÀN GIAO THÔNG

TÊN BẢN VẼ:

SƠ HỌA VỊ TRÍ KHE RĂNG LƯỢC HƯ HỒNG TRÊN CẦU VƯỢT ĐÌNH TRÁM

TỶ LỆ - SCALE: KÝ HIỆU BẢN VẼ:

NGÀY: .../03/2025 KRL

MẶT BẰNG CẤU TẠO KHE CO GIẤN

TỶ LỆ: 1/50

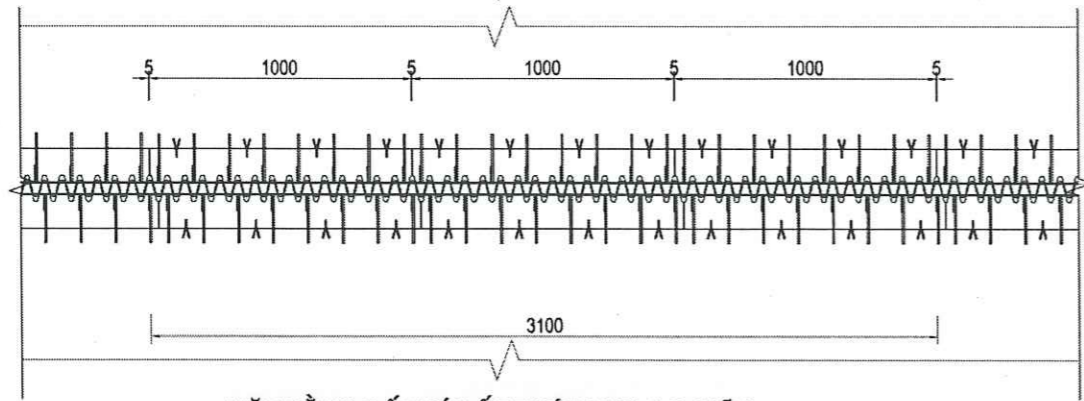

MẶT BẰNG BỐ TRÍ CỐT THÉP KHE CO GIẤN

TỶ LỆ: 1/50

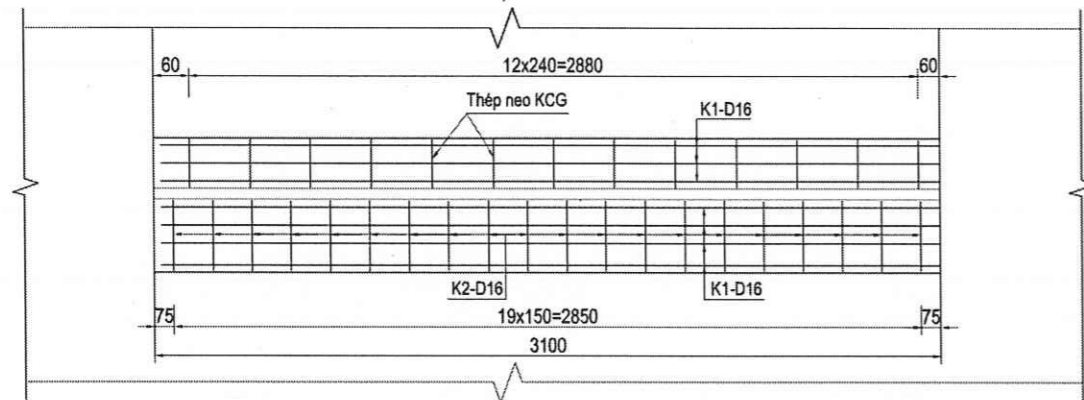

CẤU TẠO TẤM MẶT

TỶ LỆ: 1/20

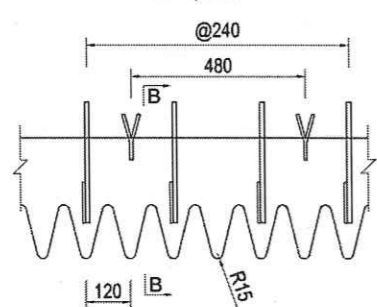

MẶT CẮT NGANG KHE CO GIẤN (I - I)

TỶ LỆ: 1/10

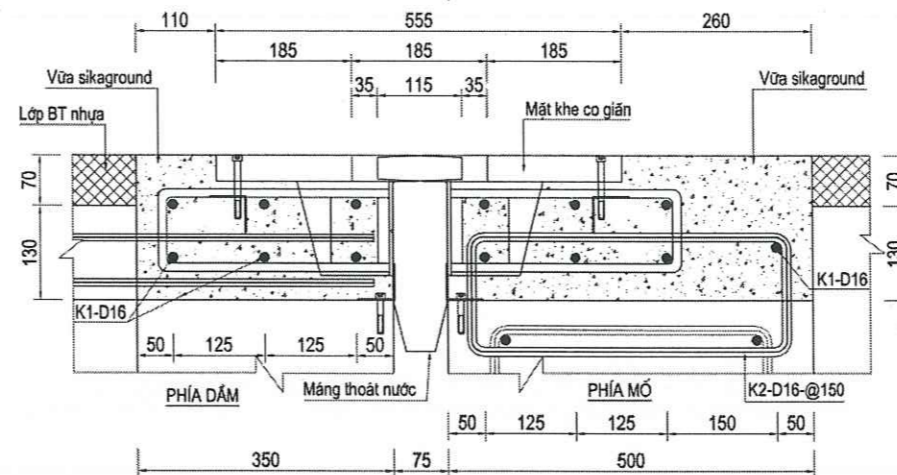

CHI TIẾT CỐT THÉP

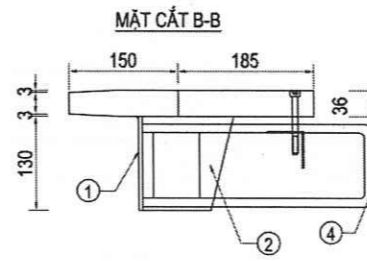

CHI TIẾT 4: D12, L=745

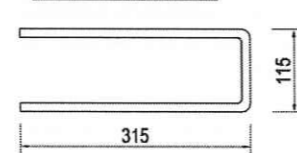

CHI TIẾT 2: PL8

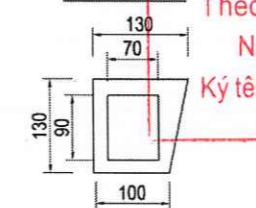

13-K1-D16-L=27600

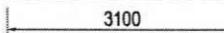

20-K2-D16-L=1380

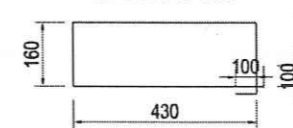

UBND THỊ XÃ VIỆT YÊN
PHÒNG KINH TẾ, HẠ TẦNG VÀ ĐÔ THỊ

THẨM ĐỊNH

Theo văn bản số:...../.....

Ngày.....tháng.....năm 20.....

Ký tên:

TỔNG HỢP KHỐI LƯỢNG KHE CO GIẤN RĂNG LƯỢC									
CẤU KIỆN	TÊN THANH	D (mm)	Mác thép	K.L.D.V (kg/m)	L (m)	n (thanh)	Tổng chiều dài (m)	Tổng khối lượng (kg)	
Khe co giãn	K1	D 16	CB400-V	1.578	3.100	7	21.700	34.240	
	K2	D16	CB400-V	1.578	1.380	20	27.600	43.746	
	Chiều dài khe co giãn (bao gồm KCG& móng nước) (m)							3.000	3.000
	Thép bản 1000x500x5 (kg)							58.880	58.880
	Bu lông M12 (cái)							30	30
Vữa Sikground (m3)							0,30	0,30	

THUYẾT MINH:

- Hiện trạng bản mặt khe co giãn bị mất, thép giá đỡ bị hư hỏng.
- Sửa chữa khe co giãn sử dụng 6 tấm thép KCG có chiều dài là 1.00m. Các tấm răng lược thay thế được liên kết với tấm bên cạnh và bản mặt cấu bằng các Bulông.
- Phần cát khác lấp đặt KCG được đổ vữa sikground.
- Trong quá trình lắp đặt nếu có dấu hiệu sai khác cần báo ngay với tư vấn thiết kế để có phương án giải quyết.
- Khi thi công lắp đặt khe co giãn, nhà thầu cần điều chỉnh bề rộng thành khe co giãn cho phù hợp với nhiệt độ tại thời điểm đó.

GIẢI ĐOẠN	L. BC KTKT
NGÀY / DATE	SỬA ĐỔI / REVISION
1/...../.....
2/...../.....
CHỦ ĐẦU TƯ - OWNER: PHÒNG KINH TẾ, HẠ TẦNG VÀ ĐÔ THỊ XÃ VIỆT YÊN	
TÊN CÔNG TRÌNH - PROJECT: CÔNG TRÌNH : XỬ LÝ ĐIỂM ĐEN, ĐIỂM TIỀM ẨN TẠI NẠM GIAO THÔNG, ĐIỂM BÁT HỢP LÝ VỀ TỒ CHỨC GIAO THÔNG TRÊN ĐỊA BÀN THỊ XÃ	
VỊ TRÍ - LOCATION: ĐỊA ĐIỂM: THỊ XÃ VIỆT YÊN, TỈNH BẮC GIANG	
ĐƠN VỊ TƯ VẤN THIẾT KẾ - DESIGN COMPANY: MINH PHONG .LTD SỞ KẾ HOẠCH VÀ ĐẦU TƯ TỈNH BẮC GIANG CÔNG TY TNHH MỘT THÀNH VIÊN TƯ VẤN ĐẦU TƯ VÀ XÂY DỰNG MINH PHONG ĐỊA CHỈ: SỐ 74, ĐƯỜNG NGUYỄN ĐOÀN DỊCH, PHƯỜNG TRẦN NGUYỄN HÂN, THÀNH PHỐ BẮC GIANG TEL: 0204 3 854 980	
<p style="text-align: center;">GIÁM ĐỐC: U TU VÀ XÂY DỰNG MINH PHONG</p> <p style="text-align: center;">ĐOÀN VĂN NINH CHỦ NHIỆM DỰ ÁN: <i>Shave</i></p> <p>KS. NGUYỄN VĂN TUẤN</p> <p>CHỦ TRÌ THIẾT KẾ: <i>MS</i></p> <p>KS. VƯƠNG VĂN MINH</p> <p>THIẾT KẾ: <i>MS</i></p> <p>KS. VƯƠNG VĂN MINH</p> <p>QUẢN LÝ KỸ THUẬT: <i>MS</i></p> <p>ĐOÀN VĂN NINH</p>	
HẠNG MỤC: AN TOÀN GIAO THÔNG	
TÊN BẢN VẼ: CHI TIẾT KHE CO GIẤN RĂNG LƯỢC	
TỶ LỆ - SCALE: 1/50	KÝ HIỆU BẢN VẼ: KCG-RL
NGÀY: .../03/2025	

SƠ HẠ VỊ TRÍ MẶT ĐƯỜNG HƯ HỎNG



KẾT CẤU MẶT ĐƯỜNG SỬA CHỮA
KCSC

(Áp dụng sửa chữa tuyến ĐT398D)

H (CM)	
7	Carboncor Asphalt loại CA 9,5 Túi nhựa dính bám 0.5kg/m ²
15	Cấp phối đá dăm loại 1
25	Cấp phối đá dăm loại 2
50	Đắp đất đầm chặt K98

UBND THỊ XÃ VIỆT YÊN
PHÒNG KINH TẾ, HẠ TẦNG VÀ ĐÔ THỊ

THẨM ĐỊNH
Theo văn bản số:/.....
Ngày.....tháng.....năm 20.....
Ký tên:

THUYẾT MINH:

- Hiện trạng tại ngã tư giao giữa ĐT398D và đường Hoàng Mai xuất hiện hư hỏng cục bộ, diện tích S=36m²,
- Thiết kế đào thay kết cấu mặt đường, nền thượng hư hỏng bằng kết cấu nền, mặt đường mới.
- Do diện tích mặt đường nhỏ nên khi hoàn trả mặt đường bằng Carboncor Asphalt.

GIAI ĐOẠN L. BC KTKT

NGÀY / DATE	SỬA ĐỔI / REVISION
1	
2	

CHỦ ĐẦU TƯ - OWNER:
PHÒNG KINH TẾ, HẠ TẦNG VÀ ĐÔ THỊ THỊ XÃ VIỆT YÊN

TÊN CÔNG TRÌNH - PROJECT:
CÔNG TRÌNH : XỬ LÝ ĐIỂM ĐEN, ĐIỂM TIẾM ẮN TẠI NẠM GIAO THÔNG, ĐIỂM BẤT HỢP LÝ VỀ TỔ CHỨC GIAO THÔNG TRÊN ĐỊA BÀN THỊ XÃ

VỊ TRÍ - LOCATION:
ĐỊA ĐIỂM: THỊ XÃ VIỆT YÊN, TỈNH BẮC GIANG

ĐƠN VỊ TƯ VẤN THIẾT KẾ - DESIGN COMPANY:
MINH PHONG .LTD

SỞ KẾ HOẠCH VÀ ĐẦU TƯ TỈNH BẮC GIANG
CÔNG TY TNHH MỘT THÀNH VIÊN TƯ VẤN ĐẦU TƯ VÀ XÂY DỰNG MINH PHONG

ĐỊA CHỈ:
SỐ 74 ĐƯỜNG NGUYỄN ĐOÀN Đ. CH, PHƯỜNG TRẦN NGUYỄN HẠNH, THÀNH PHỐ BẮC GIANG
TEL: 0204 3 884 980



GIÁM ĐỐC:
TƯ VẤN ĐẦU TƯ VÀ XÂY DỰNG MINH PHONG
ĐOÀN VĂN NINH
CHỦ NHIỆM DỰ ÁN:

KS. NGUYỄN VĂN TUẤN

CHỦ TRÌ THIẾT KẾ:

KS. VƯƠNG VĂN MINH

THIẾT KẾ:

KS. VƯƠNG VĂN MINH

QUẢN LÝ KỸ THUẬT:
ĐOÀN VĂN NINH

HẠNG MỤC:
AN TOÀN GIAO THÔNG

TÊN BẢN VẼ:
SỬA CHỮA MẶT ĐƯỜNG HƯ HỎNG TRÊN ĐƯỜNG ĐT398D

TỶ LỆ - SCALE: 1/50 KÝ HIỆU BẢN VẼ:

NGÀY: .../03/2025 SCMD

CÔNG TRÌNH: XỬ LÝ ĐIỂM ĐEN, ĐIỂM TIỀN AN TẠI NẠM GIAO THÔNG, ĐIỂM BÁT HỢP LÝ VỀ TỒ CHỨC GIAO THÔNG TRÊN ĐỊA BÀN THỊ XÃ

ĐỊA ĐIỂM: THỊ XÃ VIỆT YÊN, TỈNH BẮC GIANG

STT	HẠNG MỤC	ĐV	Kích thước (m)			Số lượng	TỔNG CỘNG	Ghi chú
			đài	rộng	cao			
I	BIÊN BÁO							
1	Số lượng biên báo chính	cái				113	208	
-	Biên tam giác A700	cái				36		
-	Biên tròn D700	cái				4		
-	Biên tròn D875	cái				3		
-	Biên chữ nhật KT 1800x1300	cái				1		
-	Biên chữ nhật KT 2400x1500	cái				25		
-	Biên phụ chữ nhật KT 500x700	cái				18		
-	Biên phụ chữ nhật KT 500x900	cái				8		
-	Biên phụ chữ nhật KT 300x700	cái						
2	Bê tông móng cột biên báo M200 đá 1x2	m ³					19,78	
-	Móng cột biên báo (cột loại IA)		0,5	0,5	0,5	45	5,63	
-	Móng cột biên báo (cột loại IB)		0,5	0,5	0,5	97	12,13	
-	Móng cột biên báo (cột loại IC)		0,5	0,5	0,5	5	0,63	
-	Móng cột biên báo (cột loại 2)		0,5	0,5	0,7	8	1,40	
3	Ván khuôn móng cột	m ²					158,20	
-	Móng cột biên báo (cột loại IA)				1,00	45	45,00	
-	Móng cột biên báo (cột loại IB)				1,00	97	97,00	
-	Móng cột biên báo (cột loại IC)				1,00	5	5,00	
-	Móng cột biên báo (cột loại 2)				1,40	8	11,20	
4	Cột biên báo D90 sơn (dán decal) trắng đỏ	m					493,00	
-	Cột loại IA					45	157,5	
-	Cột loại IB					97	291,0	
-	Cột loại IC					5	12,5	
-	Cột loại 2					8	32,0	
5	Thép tấm mạ kẽm dày 2mm	m ²					85,69	
-	Biên tam giác A700			0,25		113	27,69	
-	Biên tròn D700			0,38		36	13,85	
-	Biên phụ chữ nhật KT 500x700		0,7	0,5		36	12,60	
-	Biên tròn D875			0,60		4	2,40	
-	Biên chữ nhật KT 1800x1300		1,8	1,3		3	7,02	
-	Biên chữ nhật KT 2400x1500		2,4	1,5		1	3,60	
-	Biên phụ chữ nhật KT 500x700		0,5	0,7		25	8,75	
-	Biên công chữ nhật KT 500x900		0,5	0,9		18	8,10	
-	Biên phụ chữ nhật KT 300x700		0,3	0,7		8	1,68	
6	Decal phản quang 3M (biên làm mới)	m ²					101,50	
-	Cắm dùi đồ xe -P130		0,679			4	2,72	Biên tròn D875
-	Cắm dùi đồ xe -P130		0,435			6	2,61	Biên tròn D700
-	Cắm đi ngược chiều - P102		0,434			10	4,34	Biên tròn D700
-	Cắm ô tô rẽ trái, rẽ phải - P103A, B, C		0,581			3	1,74	Biên tròn D700
-	Cắm ô tô rẽ trái, rẽ phải - P123A, B		0,581			17	9,88	Biên tròn D700
-	Biên báo đường cong - W201		0,269			10	2,69	Biên tam giác A700
-	Biên báo đường bị thu hẹp - W203		0,288			5	1,44	Biên tam giác A700
-	Biên báo đường bị thu hẹp - W225		0,269			2	0,54	Biên tam giác A700
-	Biên cảnh báo gờ giảm tốc W221B		0,249			96	23,92	Biên tam giác A700
-	Biên chỉ dẫn 414A 1800x1300mm		3,943			3	11,83	Biên chữ nhật
-	Biên chỉ dẫn 414A 2400x1500mm		5,203			1	5,20	Biên chữ nhật
-	Biên phụ chữ nhật KT 500x700		0,630			25	15,75	Biên chữ nhật
-	Biên công chữ nhật KT 500x900		0,900			18	16,20	Biên chữ nhật
-	Biên phụ chữ nhật KT 300x700		0,330			8	2,64	Biên chữ nhật
7	Đào móng cột biên báo	m ³					25,71	
8	Vận chuyển đất thừa đi	m ³					25,71	
9	Biên báo hiện trạng	m ²				106	57,40	Biên chữ nhật
-	Biên cắm bán hàng I.405 HT 800x600		0,775			50	38,74	
-	Cắm đồ xe -P131a		0,410			1	0,41	
-	Cắm dùi đồ xe -P130		0,435			6	2,61	
-	Biên phụ SH3B KT 600x300		0,280			29	8,12	
-	Biên phụ SH3C KT 500x300		0,230			9	2,07	
-	Biên phụ S.501 KT 600x300		0,330			1	0,33	
-	P.102 Cắm đi ngược chiều		0,434			5	2,17	
-	P.124B Cắm ô tô quay đầu		0,591			3	1,77	
-	P.124E Cắm ô tô quay đầu và rẽ trái		0,591			2	1,18	
10	Sơn lại cột biên báo	m ²					56,80	
						3		
II	VẠCH SƠN							

UBND THỊ XÃ VIỆT YÊN
PHÒNG KINH TẾ, HẠ TẦNG VÀ ĐÔ THỊ
THẨM ĐỊNH
 Theo văn bản số:...../.....
 Ngày.....tháng.....năm 20.....
 Ký tên:



STT	HẠNG MỤC	ĐV	Kích thước (m)			Số lượng	TỔNG CỘNG	Ghi chú
			đài	rộng	cao			
1	Sơn phản quang mặt đường dày 2mm (Vạch 1.1)	m2	18800,0	0,15		0,33	930,60	ĐT.398C, ĐT.398D
2	Sơn phản quang mặt đường dày 4mm (Vạch giảm tốc)	m2	4,5	0,2		1128,0	1.015,20	ĐT.398C, ĐT.398D
3	Sơn phản quang mặt đường dày 2mm tại nút giao QL37 - ĐT.298B	m2						
-	Sơn phản quang mặt đường dày 2mm						330,46	
-	Sơn phản quang mặt đường dày 6mm (Vạch giảm tốc)						48,24	
4	Sơn phản quang mặt đường dày 2mm tại Nút giao QL37-ĐT 298 (Ngã tư Bích Động)	m2						
-	Sơn phản quang mặt đường dày 2mm						194,60	
-	Sơn phản quang mặt đường dày 6mm (Vạch giảm tốc)						43,20	
5	Sơn phản quang mặt đường dày 2mm tại Nút giao QL37-Đường Nguyễn Thế Nho (TDP Dục Quang, Bích Động)	m2						
	Sơn phản quang mặt đường dày 2mm						300,14	
	Sơn phản quang mặt đường dày 6mm (Vạch giảm tốc)						25,00	
III	GỖ GIẢM TỐC							
1	Diện tích gỗ giảm tốc	m2	674,00	2			1.348,00	
2	Đục tạo nhám trên mặt hiện trạng	m2					1.348,00	
3	Sơn phản quang mặt gỗ dày 3mm	m2	1348,00			40%	539,20	
IV	DẢI PHÂN CÁCH DI ĐỘNG							
1	Dải phân di động (Modul bằng thép tấm, KT 96x30x60cm)	cầu kiện	80,27 M				90,00	
V	SONG CHẮN RÁC							
1	Song chắn rác composite KT 530x430x40mm	cái					60,00	Thống kê trên bình đồ
2	Nạo vét bùn, rác	m3	0,12 m3/ hố			60,00	7,20	
VI	SỬA CHỮA KHE CO GIẢN RĂNG LƯỢC TRÊN CẦU VƯỢT ĐÌNH TRÁM	m					6,00	
VII	SỬA CHỮA MẶT ĐƯỜNG ĐT398D							
1	Diện tích mặt đường hư hỏng	m2	6,00	6,00			36,00	
2	Đào nền đường, đất cấp IV	m3	36,00	0,57			20,52	
3	Lớp Carboncor Asphalt CA 9.5 dày 7cm	m2					36,00	
4	Bê tông mặt đường M250 đá 2x4	m3	36,00	0,25			9,00	
5	Lớp cấp phối đá dăm loại II	m3	36,00	0,25			9,00	
6	Đắp đất K95	m3	36,00	0,5			18,00	

UBND THỊ XÃ VIỆT YÊN
PHÒNG KINH TẾ, HẠ TẦNG VÀ ĐÔ THỊ

THẨM ĐỊNH
Theo văn bản số:...../.....
Ngày.....tháng.....năm 20.....
Ký tên:

