

TỔNG CÔNG TY ĐIỆN LỰC TP.HCM CÔNG TY ĐIỆN LỰC TÂN THUẬN		Công trình: Sửa chữa lớn TSCĐ tuyến dây Á Châu, Văn Tạo, Nhơn Đức, Nguyễn Bình, Tân Phát, Xăng Dầu, Phước Kiển huyện Nhà Bè - Hạng mục: Trụ	
Phó Giám đốc		Trần Đình Nam	BẢN VẼ MẶT BẰNG VỊ TRÍ TRỤ (TỔ 1)
Chủ trì lập PA		Ngô Kế Nhân	
Vẽ PA		Nguyễn Duy Tiến	Tỷ lệ:
			Ngày tháng năm 2025

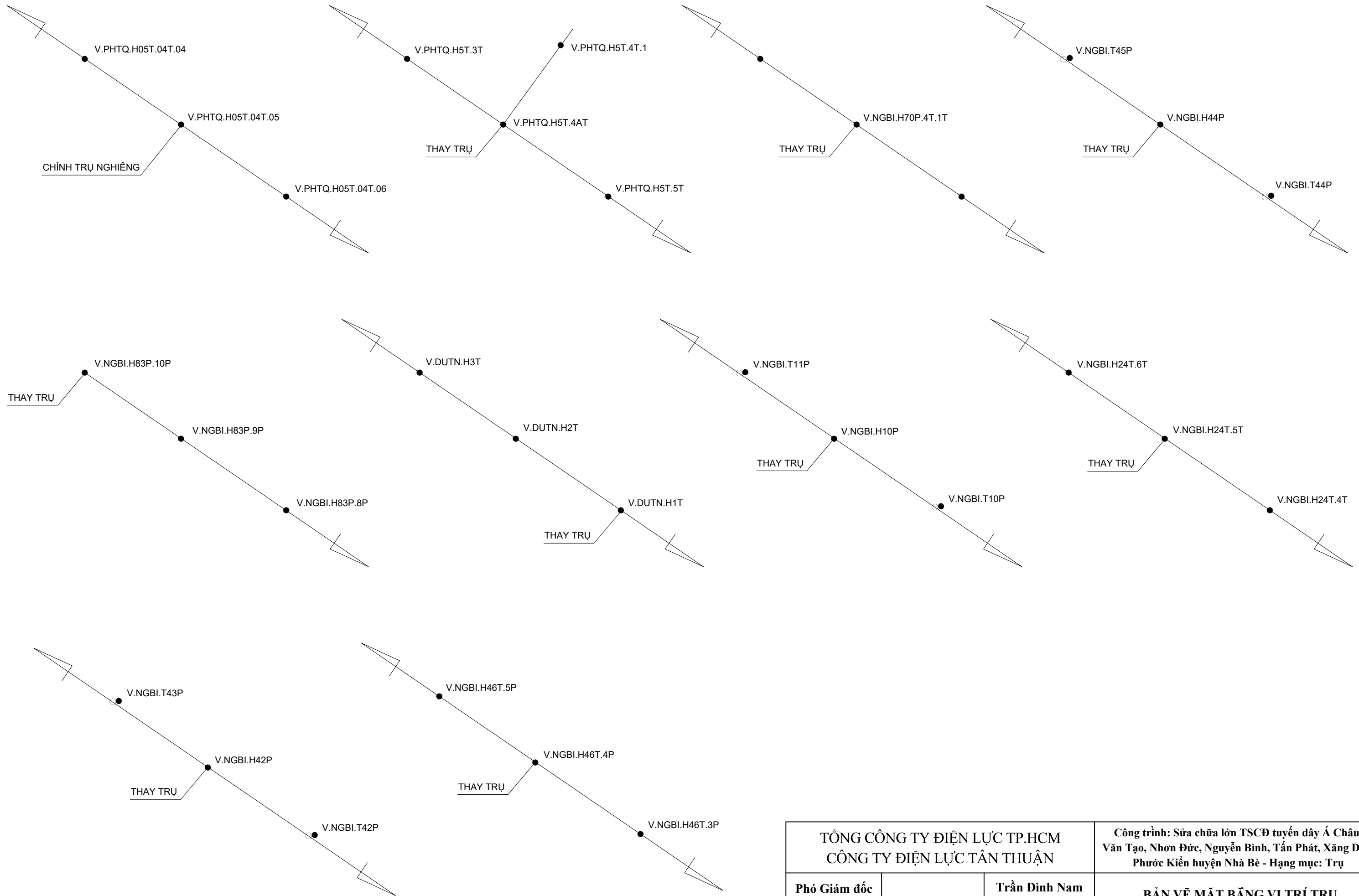

TỔNG CÔNG TY ĐIỆN LỰC TP.HCM CÔNG TY ĐIỆN LỰC TÂN THUẬN		Công trình: Sửa chữa lớn TSCĐ tuyến dây Á Châu, Văn Tạo, Nhơn Đức, Nguyễn Bình, Tân Phát, Xăng Dầu, Phước Kiển huyện Nhà Bè - Hạng mục: Trụ	
Phó Giám đốc		Trần Đình Nam	BẢN VẼ MẶT BẰNG VỊ TRÍ TRỤ (TỔ 2)
Chủ trì lập PA		Ngô Kế Nhân	
Vẽ PA		Nguyễn Duy Tiến	Tỷ lệ:
			Ngày tháng năm 2025

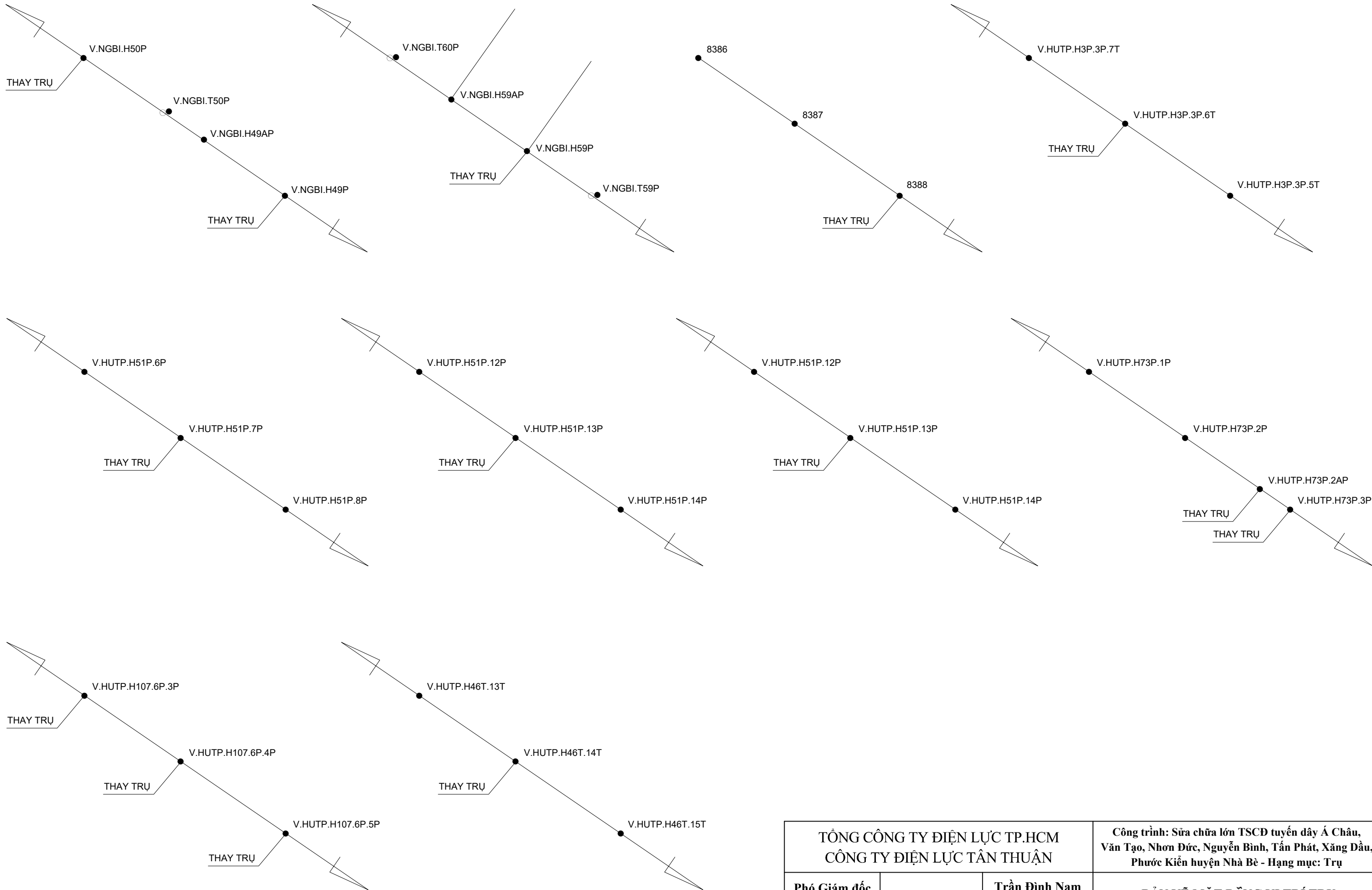

TỔNG CÔNG TY ĐIỆN LỰC TP.HCM		CÔNG TY ĐIỆN LỰC TÂN THUẬN		Công trình: Sửa chữa lớn TSCĐ tuyến dây Á Châu, Văn Tạo, Nhơn Đức, Nguyễn Bình, Tấn Phát, Xăng Dầu, Phước Kiển huyện Nhà Bè - Hạng mục: Trụ	
Phó Giám đốc		Trần Đình Nam	BẢN VẼ MẶT BẰNG VỊ TRÍ TRỤ (TỔ 3)		
Chủ trì lập PA		Ngô Kế Nhân			
Vẽ PA		Nguyễn Duy Tiến	Tỷ lệ:	Ngày	tháng
					năm 2025

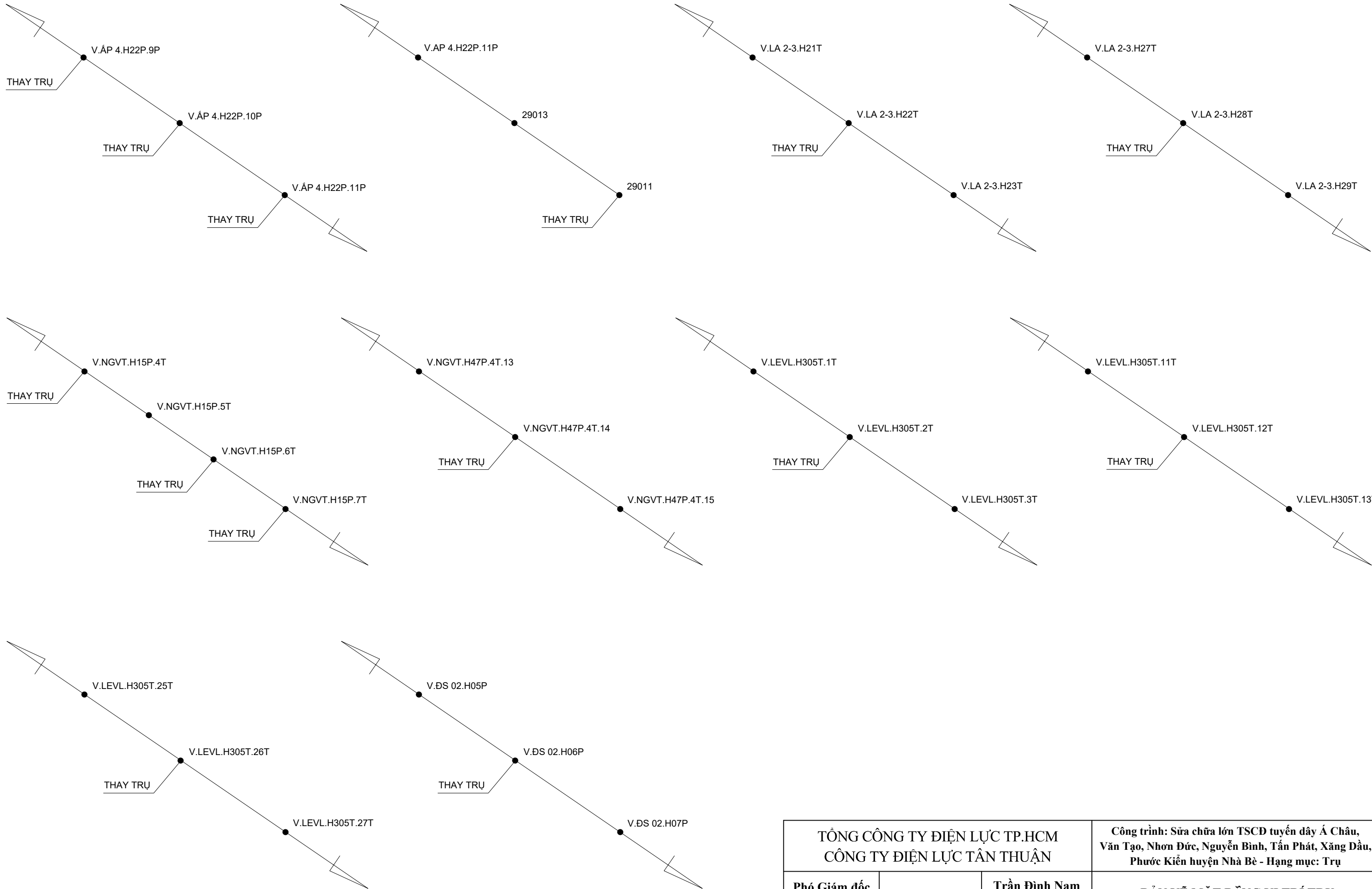

TỔNG CÔNG TY ĐIỆN LỰC TP.HCM CÔNG TY ĐIỆN LỰC TÂN THUẬN		Công trình: Sửa chữa lớn TSCĐ tuyến dây Á Châu, Văn Tạo, Nhơn Đức, Nguyễn Bình, Tân Phát, Xăng Dầu, Phước Kiển huyện Nhà Bè - Hạng mục: Trụ	
Phó Giám đốc		Trần Đình Nam	BẢN VẼ MẶT BẰNG VỊ TRÍ TRỤ (TỔ 4)
Chủ trì lập PA		Ngô Kế Nhân	
Vẽ PA		Nguyễn Duy Tiến	Tỷ lệ:
			Ngày tháng năm 2025

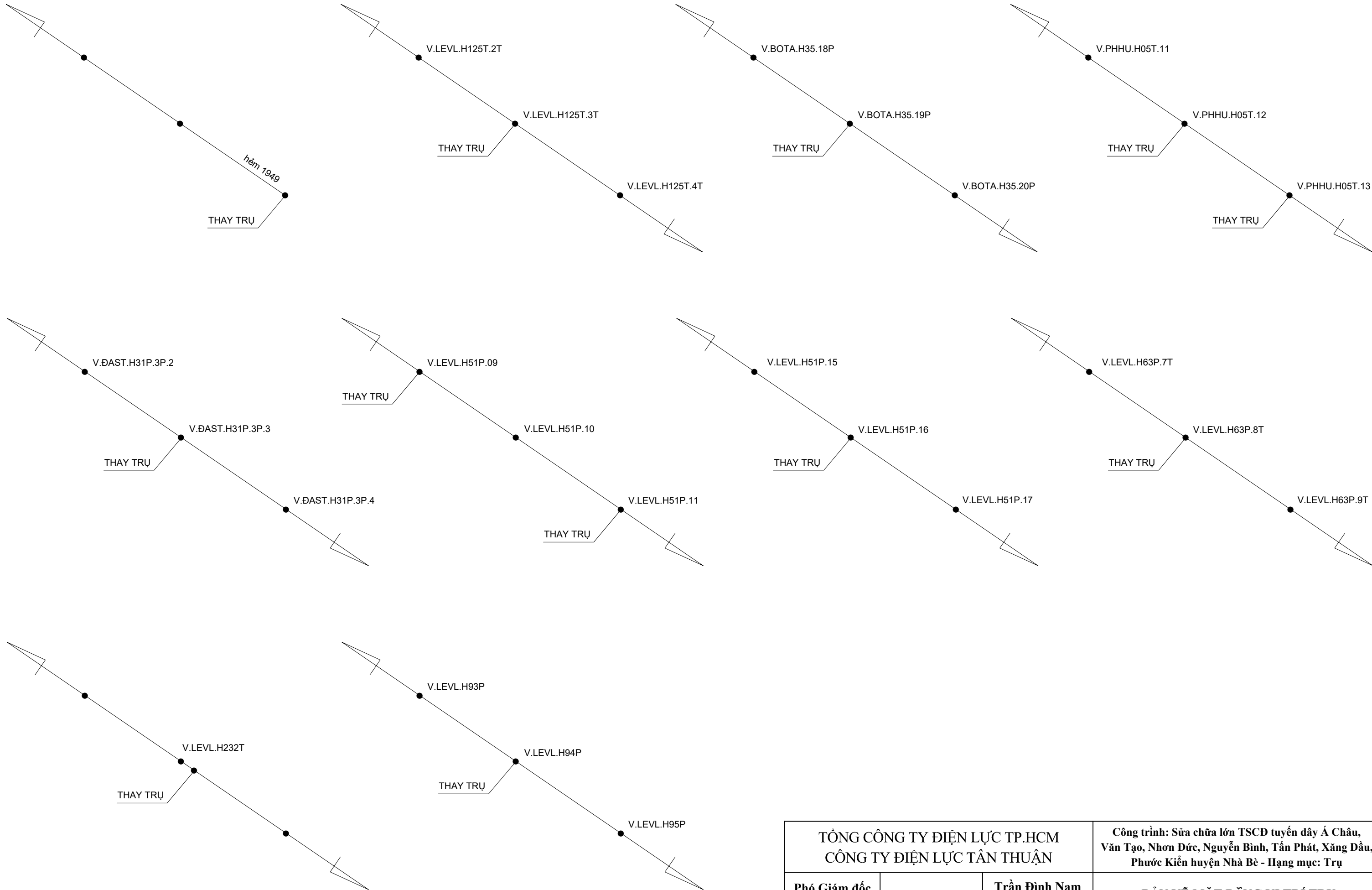

TỔNG CÔNG TY ĐIỆN LỰC TP.HCM CÔNG TY ĐIỆN LỰC TÂN THUẬN		Công trình: Sửa chữa lớn TSCĐ tuyến dây Á Châu, Văn Tạo, Nhơn Đức, Nguyễn Bình, Tân Phát, Xăng Dầu, Phước Kiển huyện Nhà Bè - Hạng mục: Trụ	
Phó Giám đốc		Trần Đình Nam	BẢN VẼ MẶT BẰNG VỊ TRÍ TRỤ (TỔ 5)
Chủ trì lập PA		Ngô Kế Nhân	
Vẽ PA		Nguyễn Duy Tiến	Tỷ lệ:
			Ngày tháng năm 2025

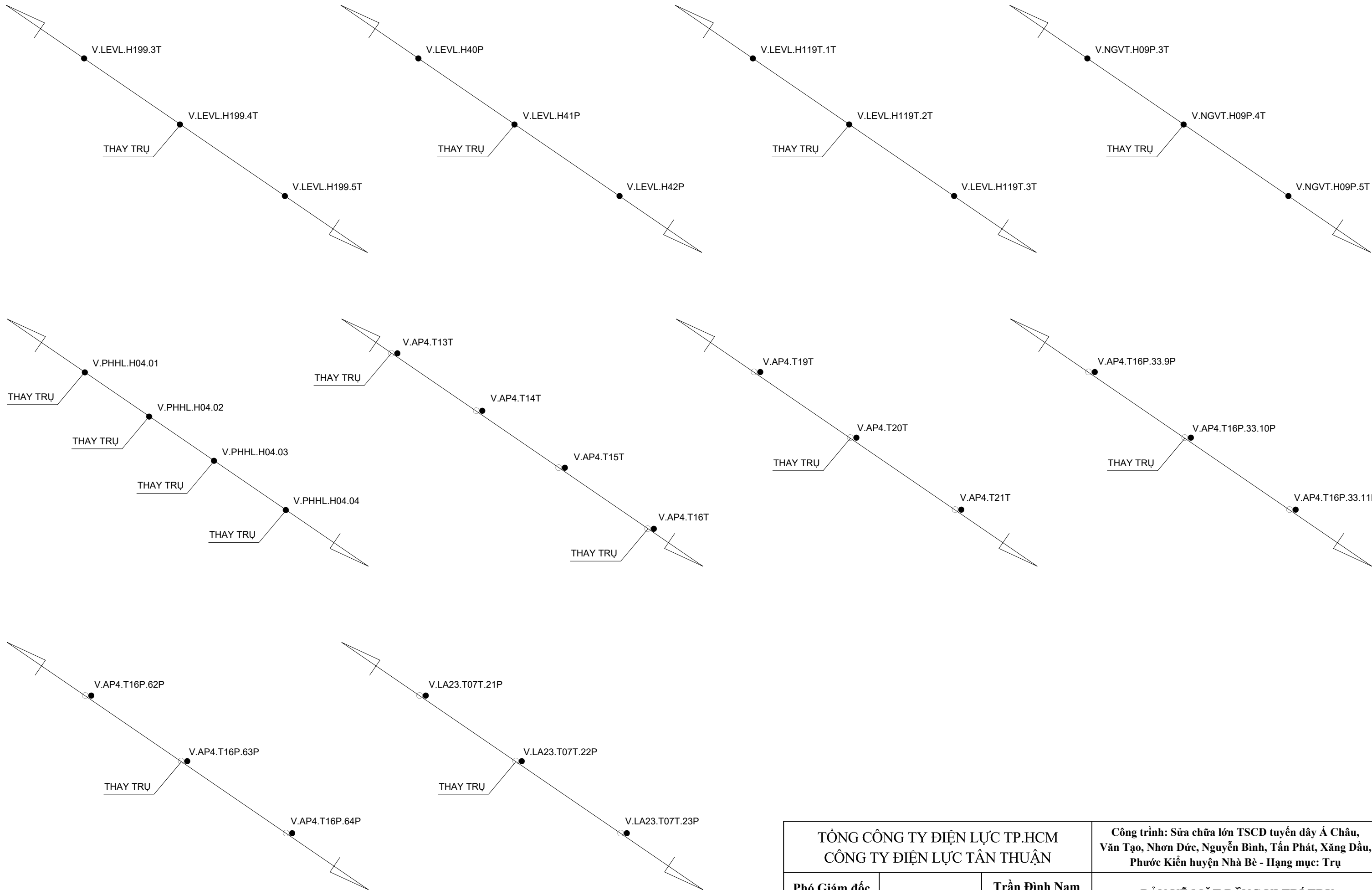

TỔNG CÔNG TY ĐIỆN LỰC TP.HCM CÔNG TY ĐIỆN LỰC TÂN THUẬN		Công trình: Sửa chữa lớn TSCĐ tuyến dây Á Châu, Văn Tạo, Nhơn Đức, Nguyễn Bình, Tân Phát, Xăng Dầu, Phước Kiên huyện Nhà Bè - Hạng mục: Trụ	
Phó Giám đốc		Trần Đình Nam	BẢN VẼ MẶT BẰNG VỊ TRÍ TRỤ (TỔ 6)
Chủ trì lập PA		Ngô Kế Nhân	
Vẽ PA		Nguyễn Duy Tiến	Tỷ lệ:
			Ngày tháng năm 2025

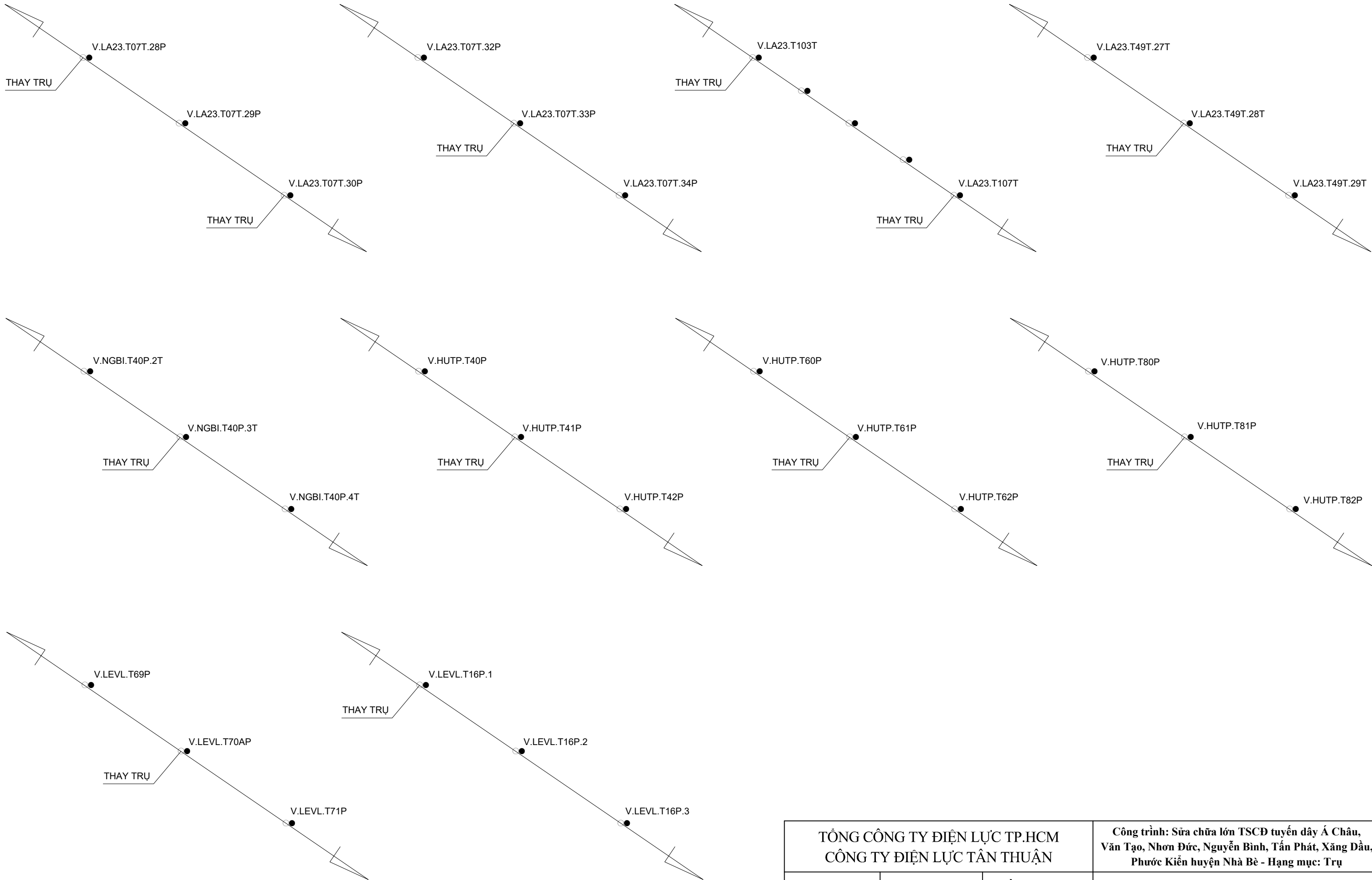

TỔNG CÔNG TY ĐIỆN LỰC TP.HCM CÔNG TY ĐIỆN LỰC TÂN THUẬN		Công trình: Sửa chữa lớn TSCĐ tuyến dây Á Châu, Văn Tạo, Nhơn Đức, Nguyễn Bình, Tân Phát, Xăng Dầu, Phước Kiên huyện Nhà Bè - Hạng mục: Trụ	
Phó Giám đốc		Trần Đình Nam	BẢN VẼ MẶT BẰNG VỊ TRÍ TRỤ (TỔ 7)
Chủ trì lập PA		Ngô Kế Nhân	
Vẽ PA		Nguyễn Duy Tiến	Tỷ lệ: Ngày tháng năm 2025

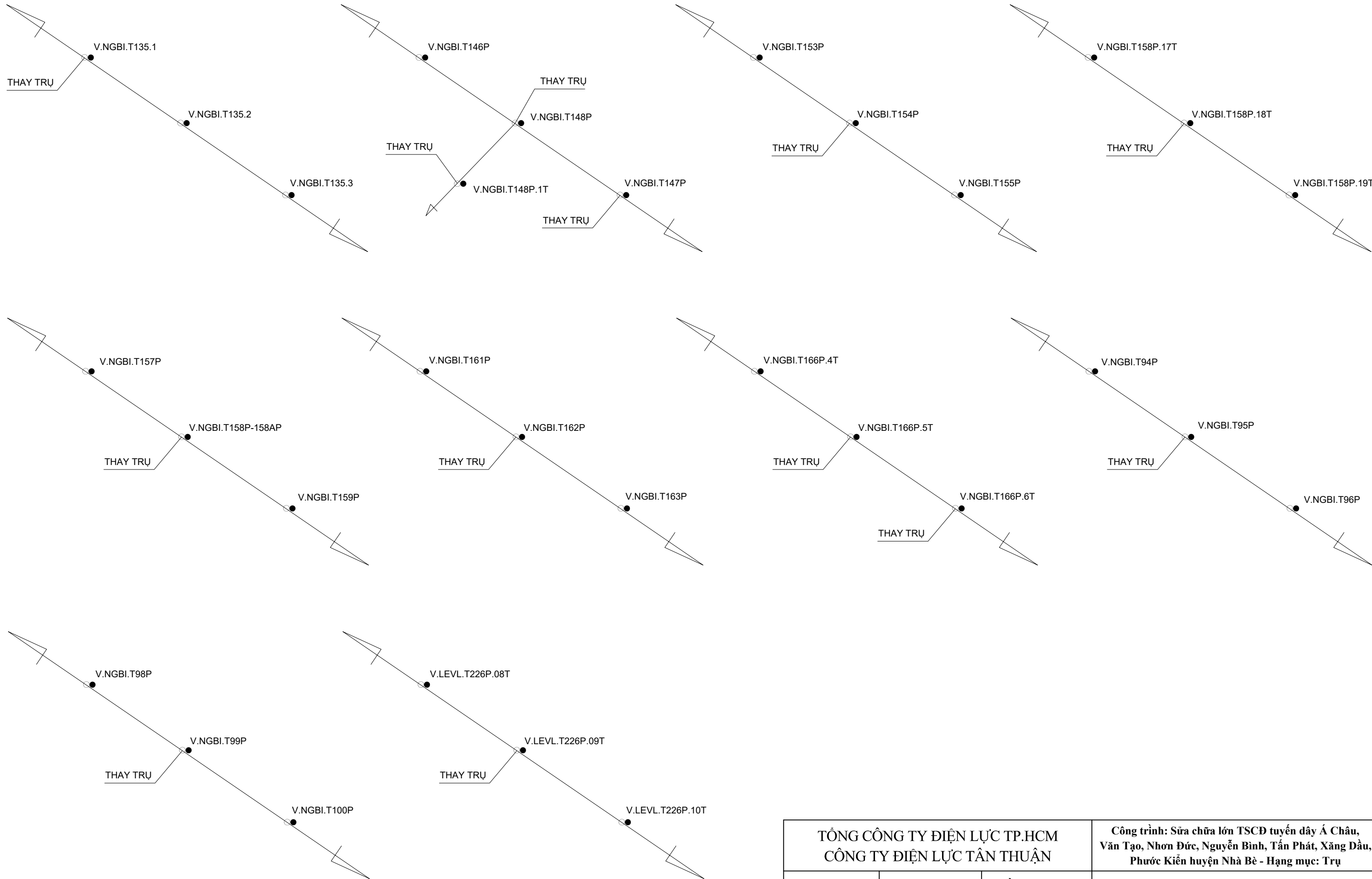

TỔNG CÔNG TY ĐIỆN LỰC TP.HCM CÔNG TY ĐIỆN LỰC TÂN THUẬN		Công trình: Sửa chữa lớn TSCĐ tuyến dây Á Châu, Văn Tạo, Nhơn Đức, Nguyễn Bình, Tấn Phát, Xăng Dầu, Phước Kiển huyện Nhà Bè - Hạng mục: Trụ	
Phó Giám đốc		Trần Đình Nam	BẢN VẼ MẶT BẰNG VỊ TRÍ TRỤ (TỔ 8)
Chủ trì lập PA		Ngô Kế Nhân	
Vẽ PA		Nguyễn Duy Tiến	Tỷ lệ:
			Ngày tháng năm 2025

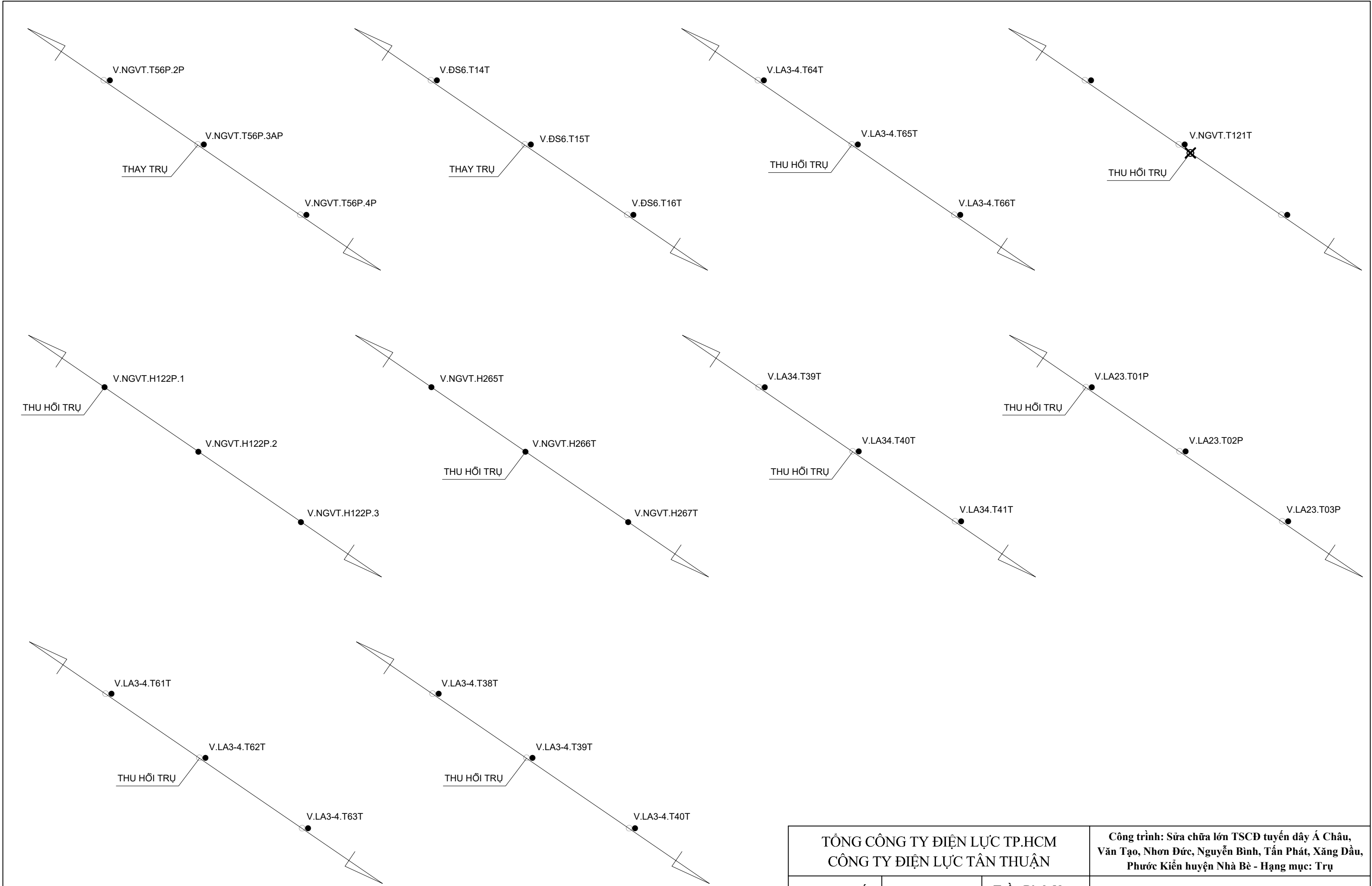

TỔNG CÔNG TY ĐIỆN LỰC TP.HCM CÔNG TY ĐIỆN LỰC TÂN THUẬN		Công trình: Sửa chữa lớn TSCĐ tuyến dây Á Châu, Văn Tạo, Nhơn Đức, Nguyễn Bình, Tấn Phát, Xăng Dầu, Phước Kiên huyện Nhà Bè - Hạng mục: Trụ	
Phó Giám đốc		Trần Đình Nam	BẢN VẼ MẶT BẰNG VỊ TRÍ TRỤ (TỔ 9)
Chủ trì lập PA		Ngô Kế Nhân	
Vẽ PA		Nguyễn Duy Tiến	Tỷ lệ:
			Ngày tháng năm 2025

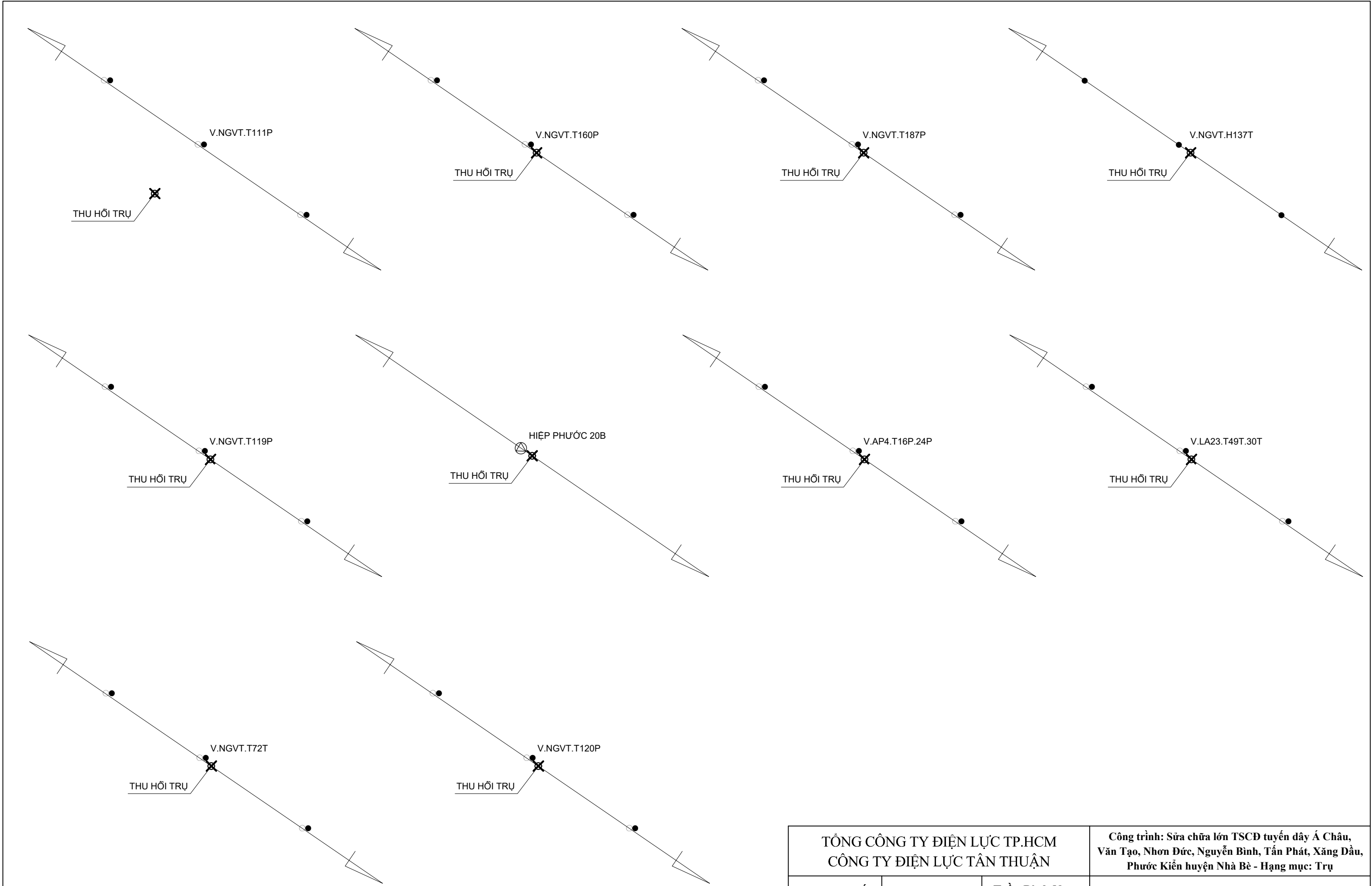

TỔNG CÔNG TY ĐIỆN LỰC TP.HCM CÔNG TY ĐIỆN LỰC TÂN THUẬN		Công trình: Sửa chữa lớn TSCĐ tuyến dây Á Châu, Văn Tạo, Nhơn Đức, Nguyễn Bình, Tân Phát, Xăng Dầu, Phước Kiên huyện Nhà Bè - Hạng mục: Trụ	
Phó Giám đốc		Trần Đình Nam	BẢN VẼ MẶT BẰNG VỊ TRÍ TRỤ (TỔ 10)
Chủ trì lập PA		Ngô Kế Nhân	
Vẽ PA		Nguyễn Duy Tiến	Tỷ lệ: Ngày tháng năm 2025

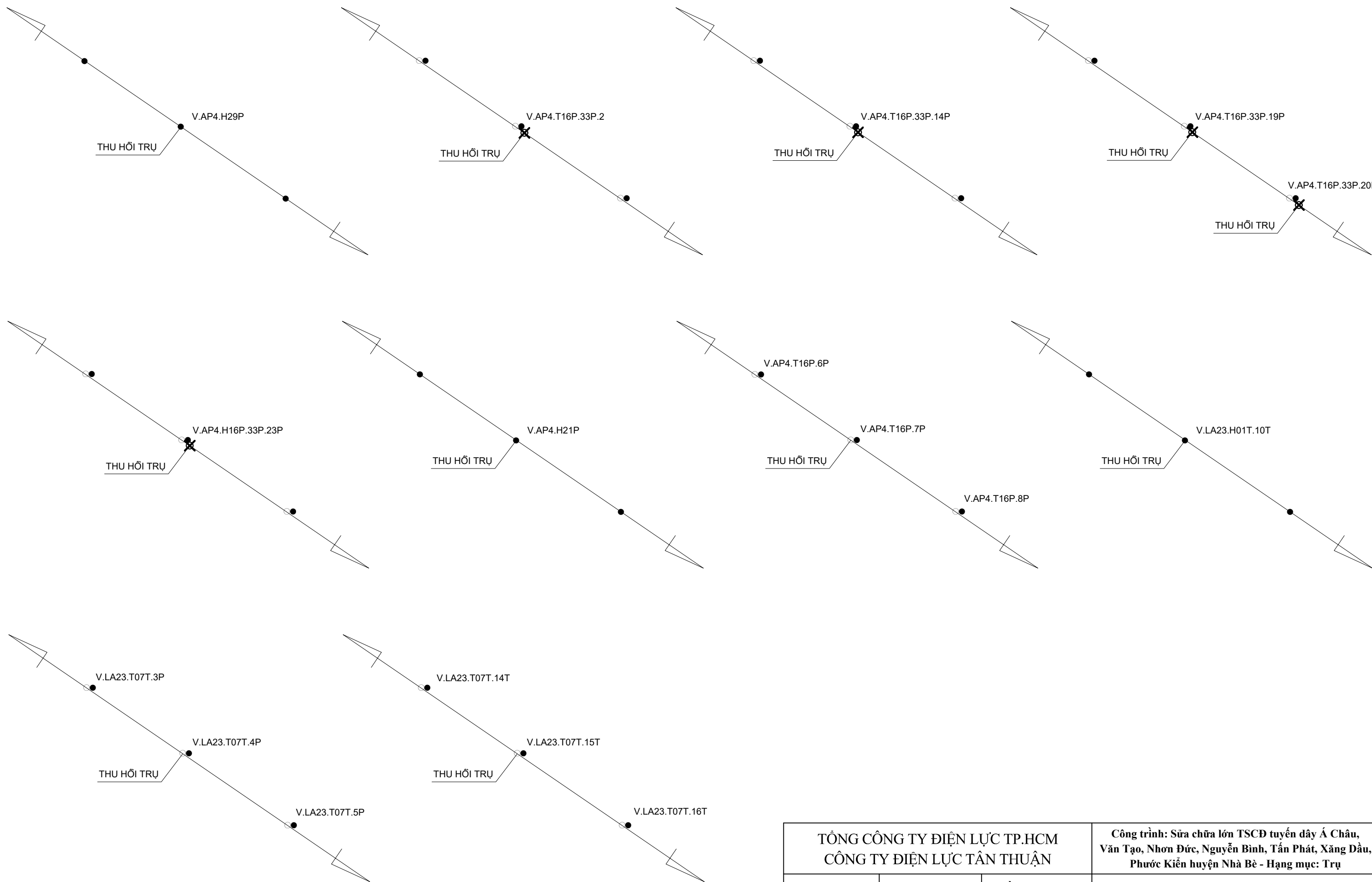

TỔNG CÔNG TY ĐIỆN LỰC TP.HCM CÔNG TY ĐIỆN LỰC TÂN THUẬN		Công trình: Sửa chữa lớn TSCĐ tuyến dây Á Châu, Văn Tạo, Nhơn Đức, Nguyễn Bình, Tấn Phát, Xăng Dầu, Phước Kiên huyện Nhà Bè - Hạng mục: Trụ	
Phó Giám đốc		Trần Đình Nam	BẢN VẼ MẶT BẰNG VỊ TRÍ TRỤ (TỔ 11)
Chủ trì lập PA		Ngô Kế Nhân	
Vẽ PA		Nguyễn Duy Tiến	Tỷ lệ:
			Ngày tháng năm 2025

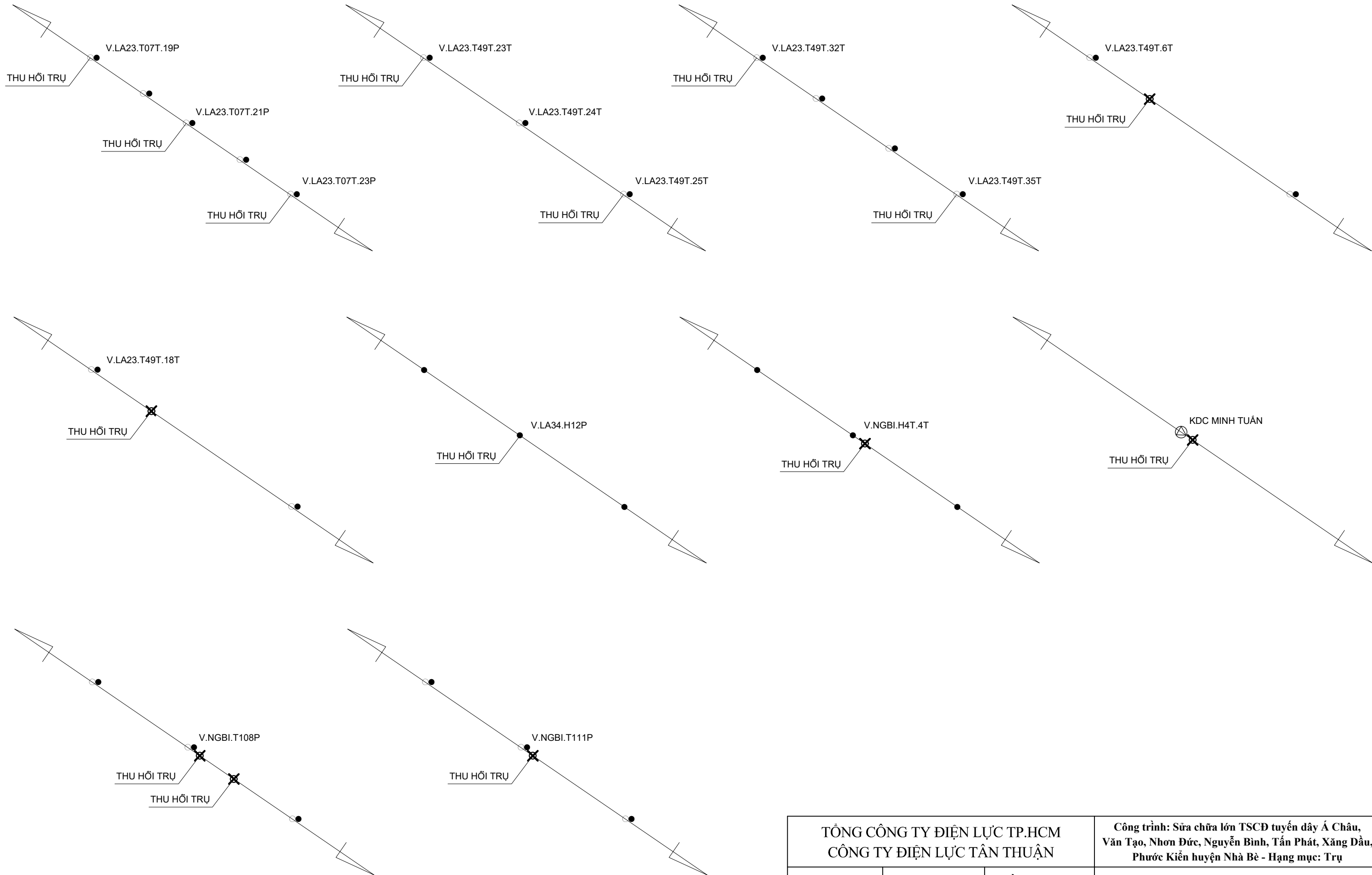

TỔNG CÔNG TY ĐIỆN LỰC TP.HCM CÔNG TY ĐIỆN LỰC TÂN THUẬN		Công trình: Sửa chữa lớn TSCĐ tuyến dây Á Châu, Văn Tạo, Nhơn Đức, Nguyễn Bình, Tân Phát, Xăng Dầu, Phước Kiển huyện Nhà Bè - Hạng mục: Trụ	
Phó Giám đốc		Trần Đình Nam	BẢN VẼ MẶT BẰNG VỊ TRÍ TRỤ (TỔ 12)
Chủ trì lập PA		Ngô Kế Nhân	
Vẽ PA		Nguyễn Duy Tiến	Tỷ lệ:
			Ngày tháng năm 2025

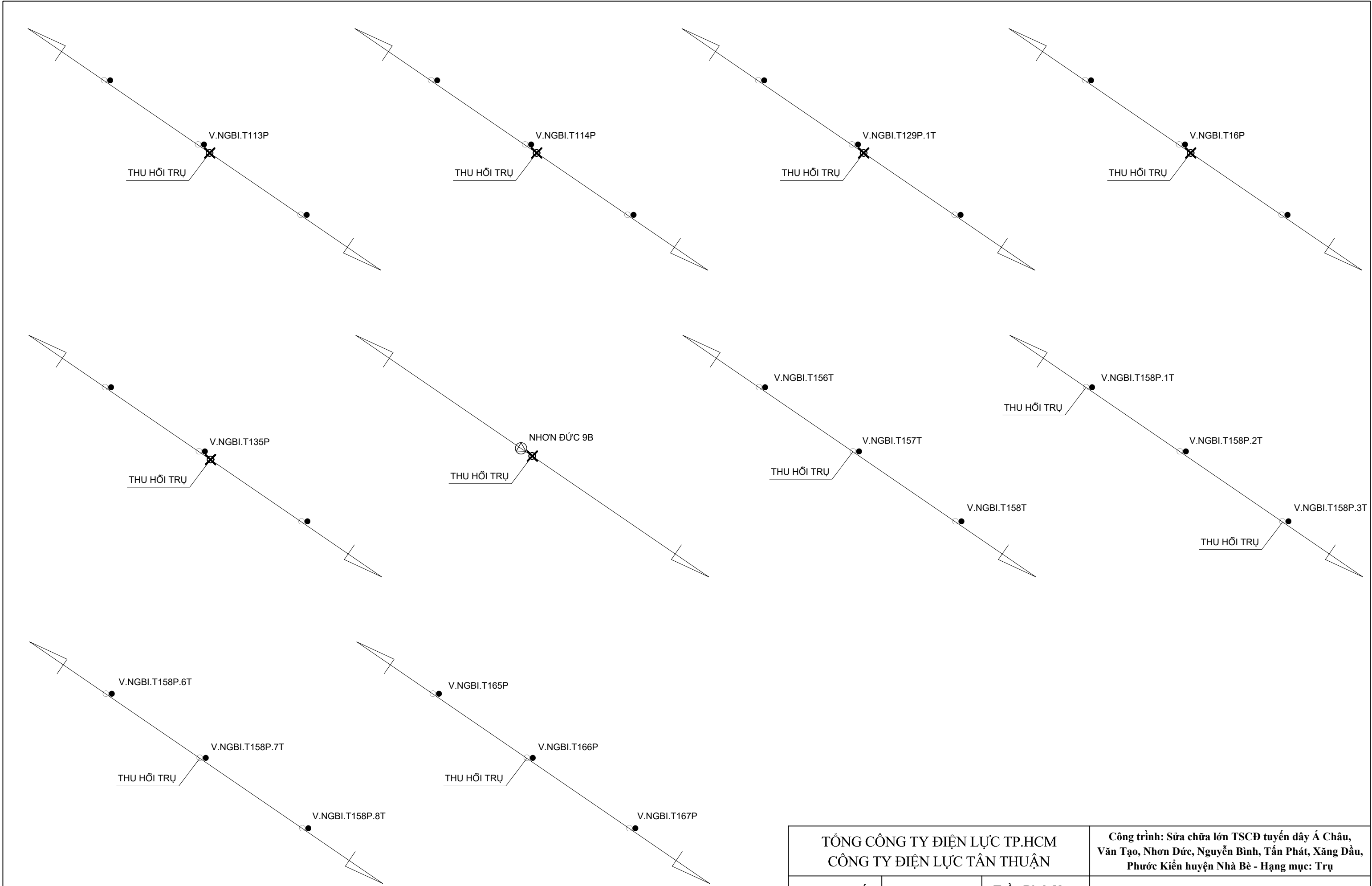

TỔNG CÔNG TY ĐIỆN LỰC TP.HCM		CÔNG TRÌNH: Sửa chữa lớn TSCĐ tuyến dây Á Châu, Văn Tạo, Nhơn Đức, Nguyễn Bình, Tấn Phát, Xăng Dầu, Phước Kiển huyện Nhà Bè - Hạng mục: Trụ	
CÔNG TY ĐIỆN LỰC TÂN THUẬN		BẢN VẼ MẶT BẰNG VỊ TRÍ TRỤ	
Phó Giám đốc		Trần Đình Nam	(TỔ 13)
Chủ trì lập PA		Ngô Kế Nhân	
Vẽ PA		Nguyễn Duy Tiến	Tỷ lệ:
			Ngày tháng năm 2025

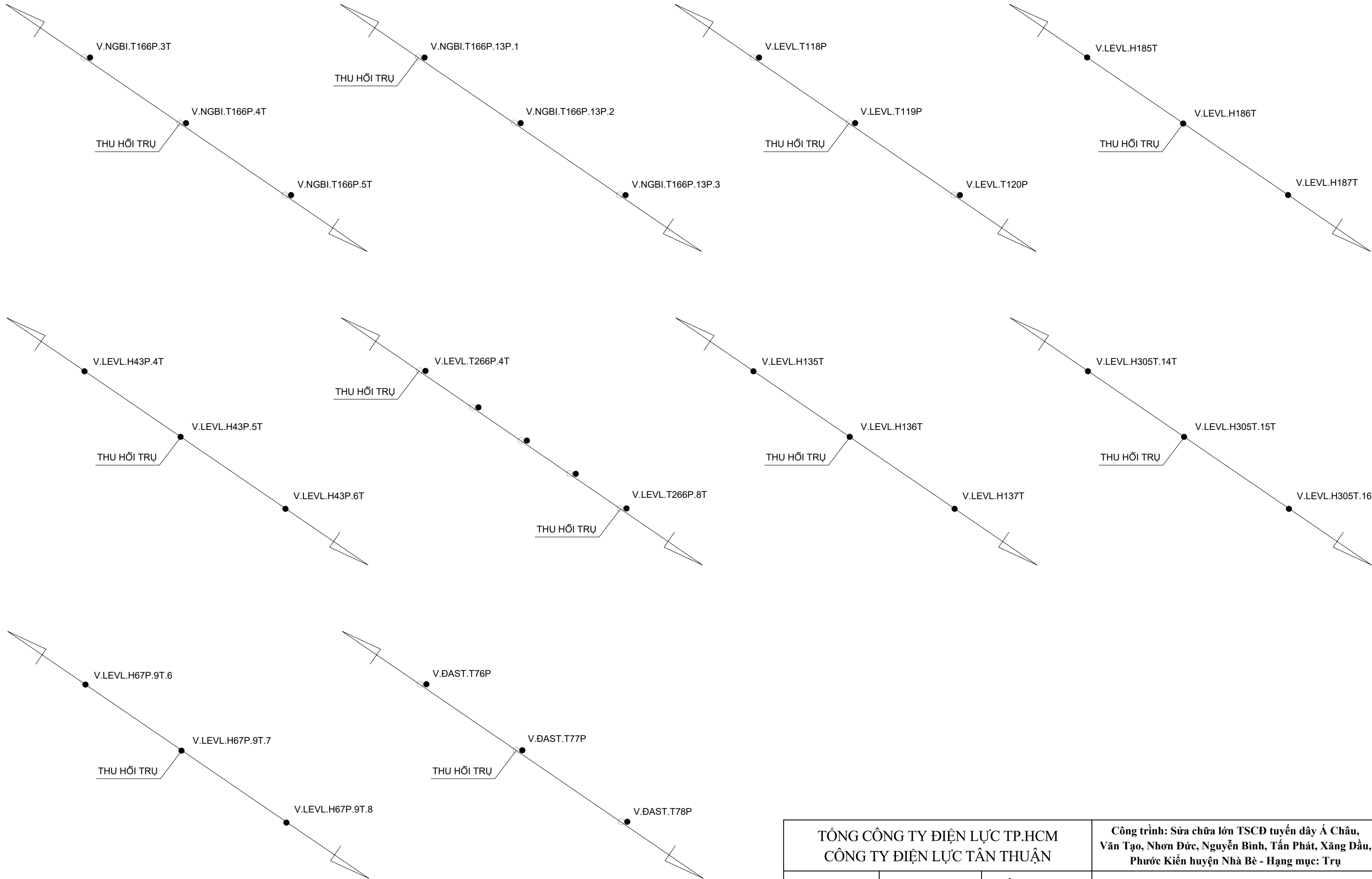

TỔNG CÔNG TY ĐIỆN LỰC TP.HCM CÔNG TY ĐIỆN LỰC TÂN THUẬN		Công trình: Sửa chữa lớn TSCĐ tuyến dây Á Châu, Văn Tạo, Nhơn Đức, Nguyễn Bình, Tân Phát, Xăng Dầu, Phước Kiển huyện Nhà Bè - Hạng mục: Trụ	
Phó Giám đốc		Trần Đình Nam	BẢN VẼ MẶT BẰNG VỊ TRÍ TRỤ (TỔ 14)
Chủ trì lập PA		Ngô Kế Nhân	
Vẽ PA		Nguyễn Duy Tiến	Tỷ lệ: Ngày tháng năm 2025

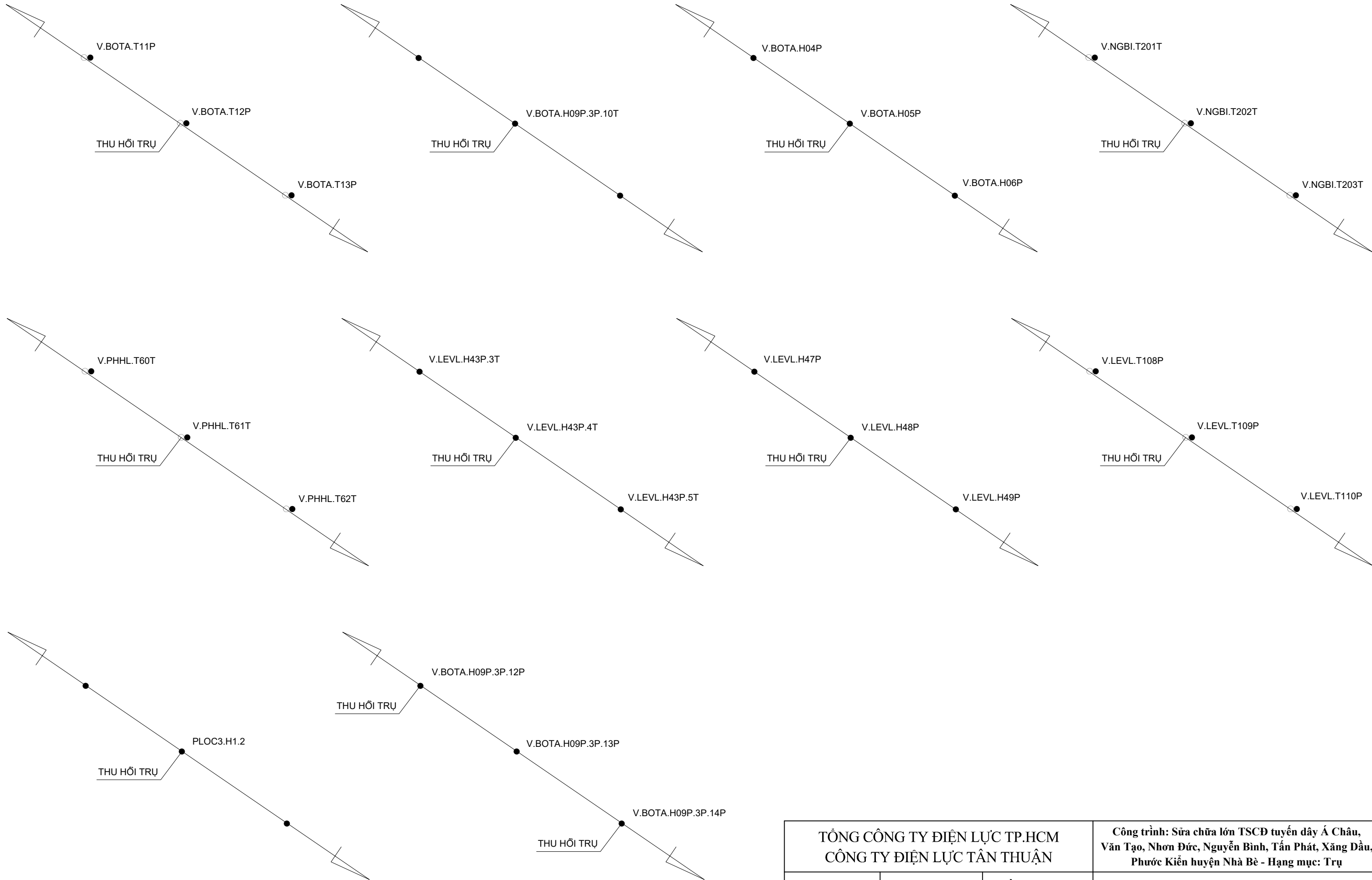

TỔNG CÔNG TY ĐIỆN LỰC TP.HCM CÔNG TY ĐIỆN LỰC TÂN THUẬN		Công trình: Sửa chữa lớn TSCĐ tuyến dây Á Châu, Văn Tạo, Nhơn Đức, Nguyễn Bình, Tấn Phát, Xăng Dầu, Phước Kiên huyện Nhà Bè - Hạng mục: Trụ	
Phó Giám đốc		Trần Đình Nam	BẢN VẼ MẶT BẰNG VỊ TRÍ TRỤ (TỔ 15)
Chủ trì lập PA		Ngô Kế Nhân	
Vẽ PA		Nguyễn Duy Tiến	Tỷ lệ:
			Ngày tháng năm 2025

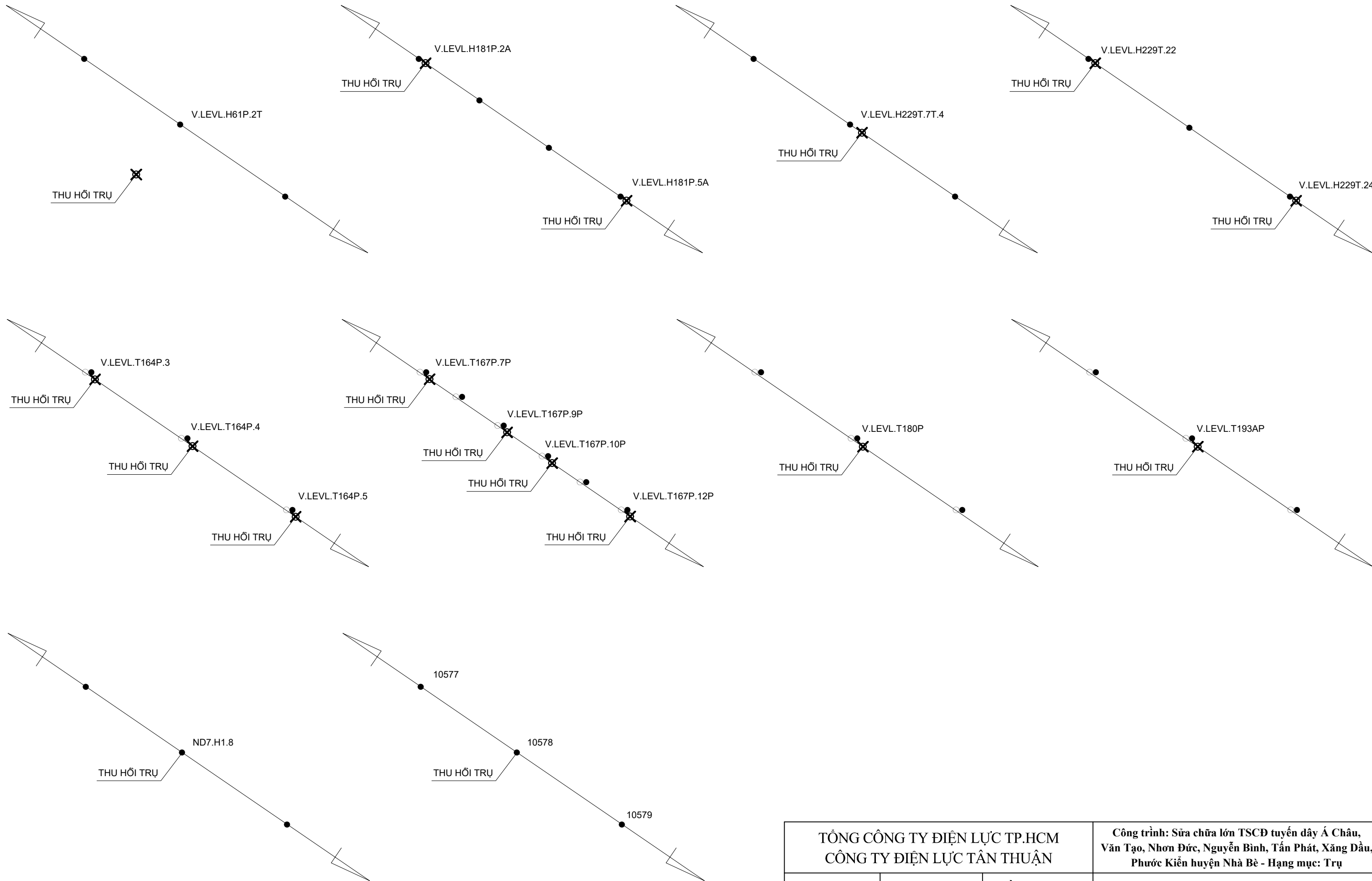

TỔNG CÔNG TY ĐIỆN LỰC TP.HCM CÔNG TY ĐIỆN LỰC TÂN THUẬN		Công trình: Sửa chữa lớn TSCĐ tuyến dây Á Châu, Văn Tạo, Nhơn Đức, Nguyễn Bình, Tấn Phát, Xăng Dầu, Phước Kiển huyện Nhà Bè - Hạng mục: Trụ	
Phó Giám đốc		Trần Đình Nam	BẢN VẼ MẶT BẰNG VỊ TRÍ TRỤ (TỔ 16)
Chủ trì lập PA		Ngô Kế Nhân	
Vẽ PA		Nguyễn Duy Tiến	Tỷ lệ: Ngày tháng năm 2025

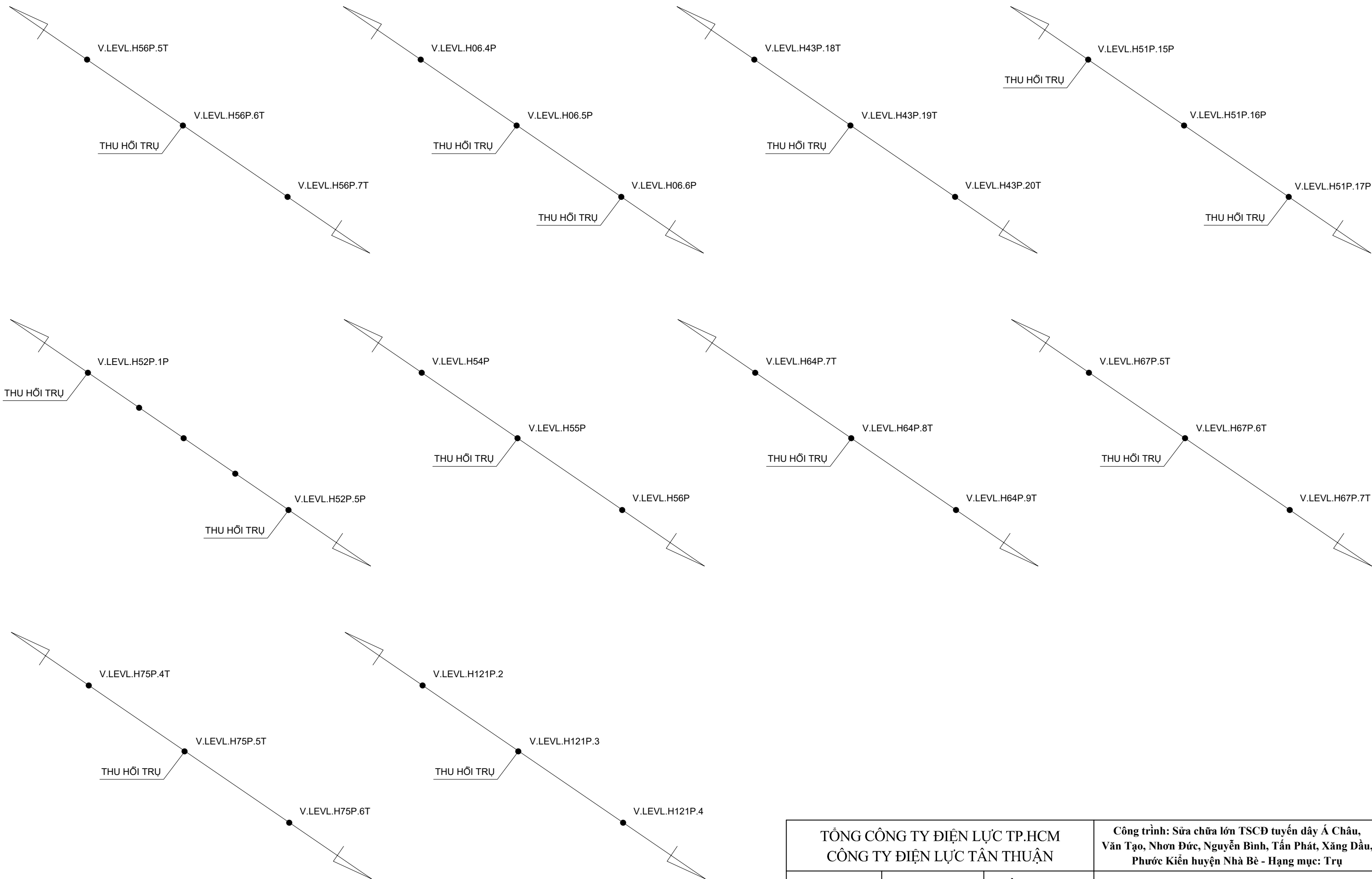

TỔNG CÔNG TY ĐIỆN LỰC TP.HCM		CÔNG TY ĐIỆN LỰC TÂN THUẬN		Công trình: Sửa chữa lớn TSCĐ tuyến dây Á Châu, Văn Tạo, Nhơn Đức, Nguyễn Bình, Tấn Phát, Xăng Dầu, Phước Kiển huyện Nhà Bè - Hạng mục: Trụ	
Phó Giám đốc		Trần Đình Nam	BẢN VẼ MẶT BẰNG VỊ TRÍ TRỤ (TỔ 17)		
Chủ trì lập PA		Ngô Kế Nhân			
Vẽ PA		Nguyễn Duy Tiến	Tỷ lệ:	Ngày	tháng
					năm 2025

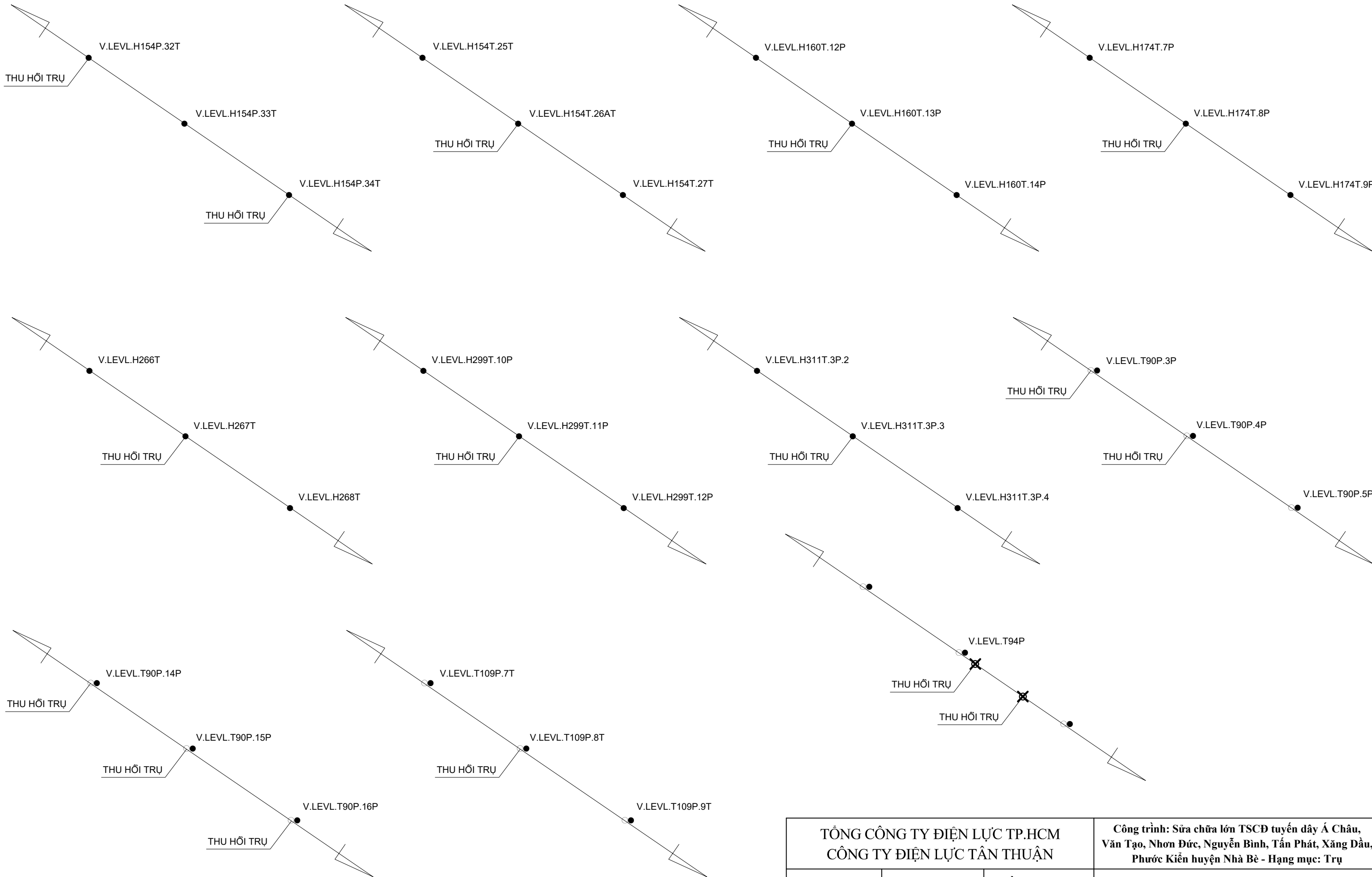

TỔNG CÔNG TY ĐIỆN LỰC TP.HCM CÔNG TY ĐIỆN LỰC TÂN THUẬN		Công trình: Sửa chữa lớn TSCĐ tuyến dây Á Châu, Văn Tạo, Nhơn Đức, Nguyễn Bình, Tân Phát, Xăng Dầu, Phước Kiển huyện Nhà Bè - Hạng mục: Trụ	
Phó Giám đốc		Trần Đình Nam	BẢN VẼ MẶT BẰNG VỊ TRÍ TRỤ (TỔ 18)
Chủ trì lập PA		Ngô Kế Nhân	
Vẽ PA		Nguyễn Duy Tiến	Tỷ lệ: Ngày tháng năm 2025



TỔNG CÔNG TY ĐIỆN LỰC TP.HCM CÔNG TY ĐIỆN LỰC TÂN THUẬN		Công trình: Sửa chữa lớn TSCĐ tuyến dây Á Châu, Văn Tạo, Nhơn Đức, Nguyễn Bình, Tấn Phát, Xăng Dầu, Phước Kiên huyện Nhà Bè - Hạng mục: Trụ	
Phó Giám đốc		Trần Đình Nam	BẢN VẼ MẶT BẰNG VỊ TRÍ TRỤ (TỔ 19)
Chủ trì lập PA		Ngô Kế Nhân	
Vẽ PA		Nguyễn Duy Tiến	Tỷ lệ:
			Ngày tháng năm 2025

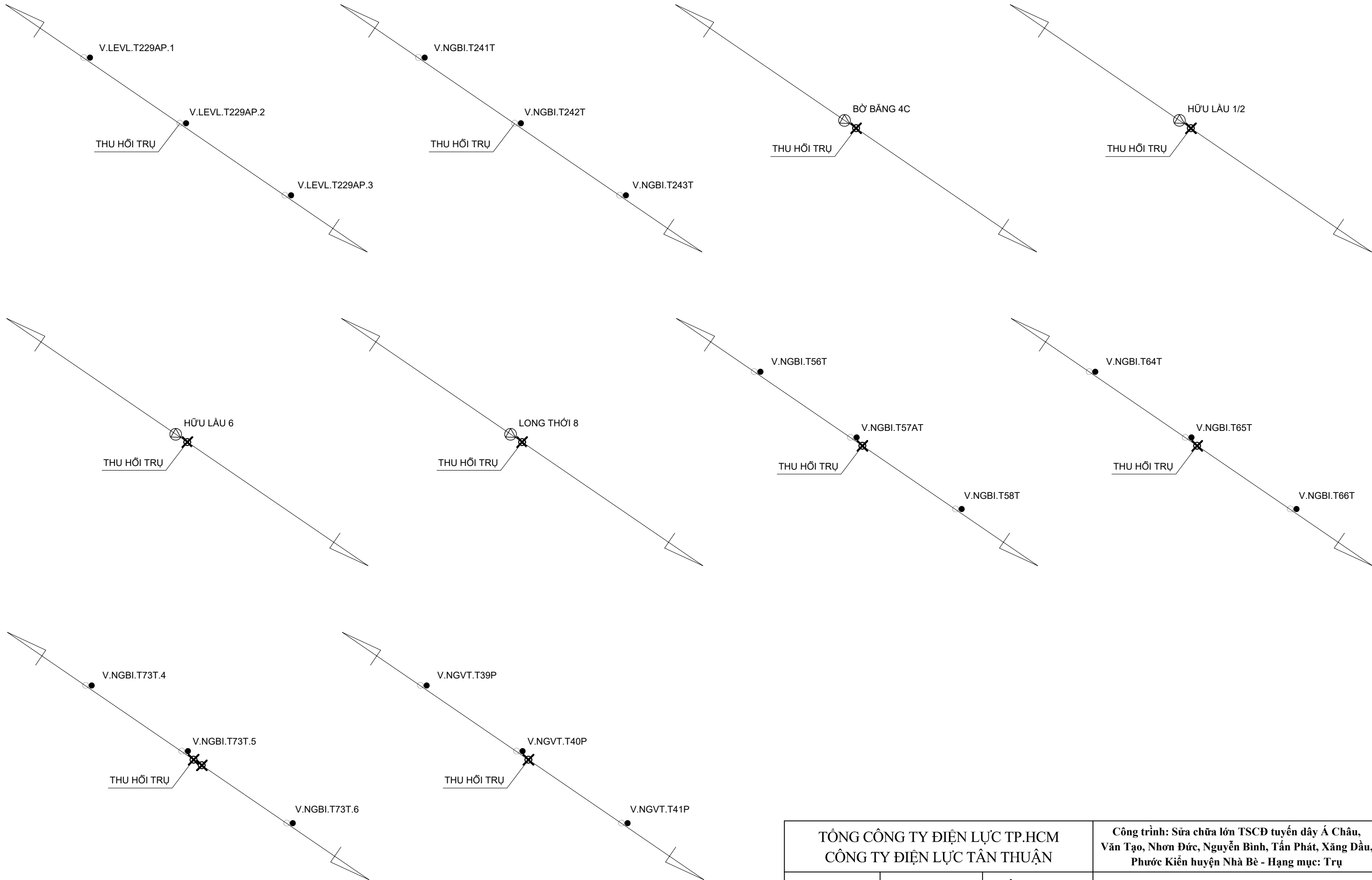

TỔNG CÔNG TY ĐIỆN LỰC TP.HCM CÔNG TY ĐIỆN LỰC TÂN THUẬN		Công trình: Sửa chữa lớn TSCĐ tuyến dây Á Châu, Văn Tạo, Nhơn Đức, Nguyễn Bình, Tân Phát, Xăng Dầu, Phước Kiên huyện Nhà Bè - Hạng mục: Trụ	
Phó Giám đốc		Trần Đình Nam	BẢN VẼ MẶT BẰNG VỊ TRÍ TRỤ (TỔ 20)
Chủ trì lập PA		Ngô Kế Nhân	
Vẽ PA		Nguyễn Duy Tiến	Tỷ lệ:
			Ngày tháng năm 2025

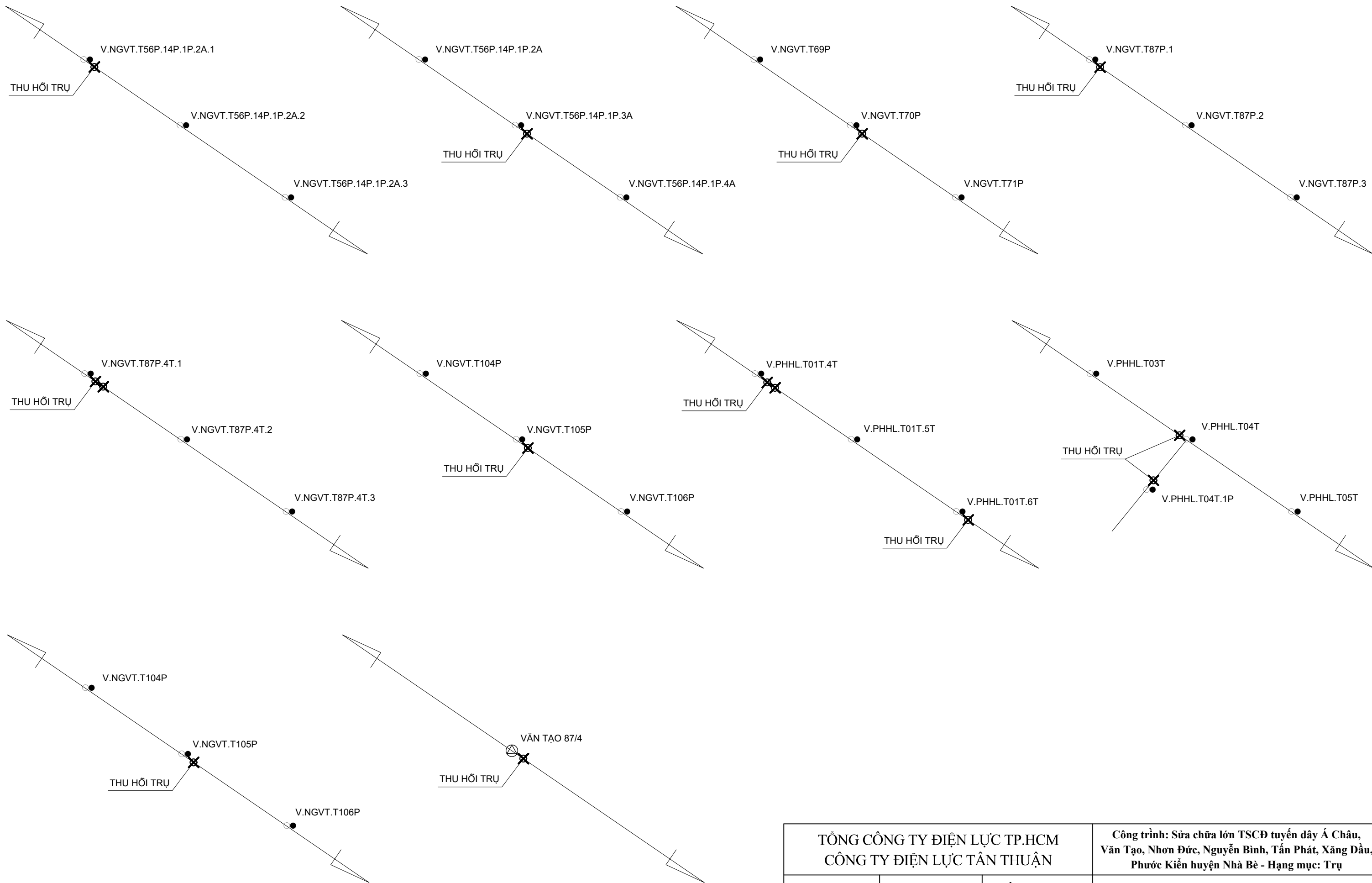

TỔNG CÔNG TY ĐIỆN LỰC TP.HCM CÔNG TY ĐIỆN LỰC TÂN THUẬN		Công trình: Sửa chữa lớn TSCĐ tuyến dây Á Châu, Văn Tạo, Nhơn Đức, Nguyễn Bình, Tân Phát, Xăng Dầu, Phước Kiên huyện Nhà Bè - Hạng mục: Trụ	
Phó Giám đốc		Trần Đình Nam	BẢN VẼ MẶT BẰNG VỊ TRÍ TRỤ (TỔ 21)
Chủ trì lập PA		Ngô Kế Nhân	
Vẽ PA		Nguyễn Duy Tiến	Tỷ lệ: Ngày tháng năm 2025

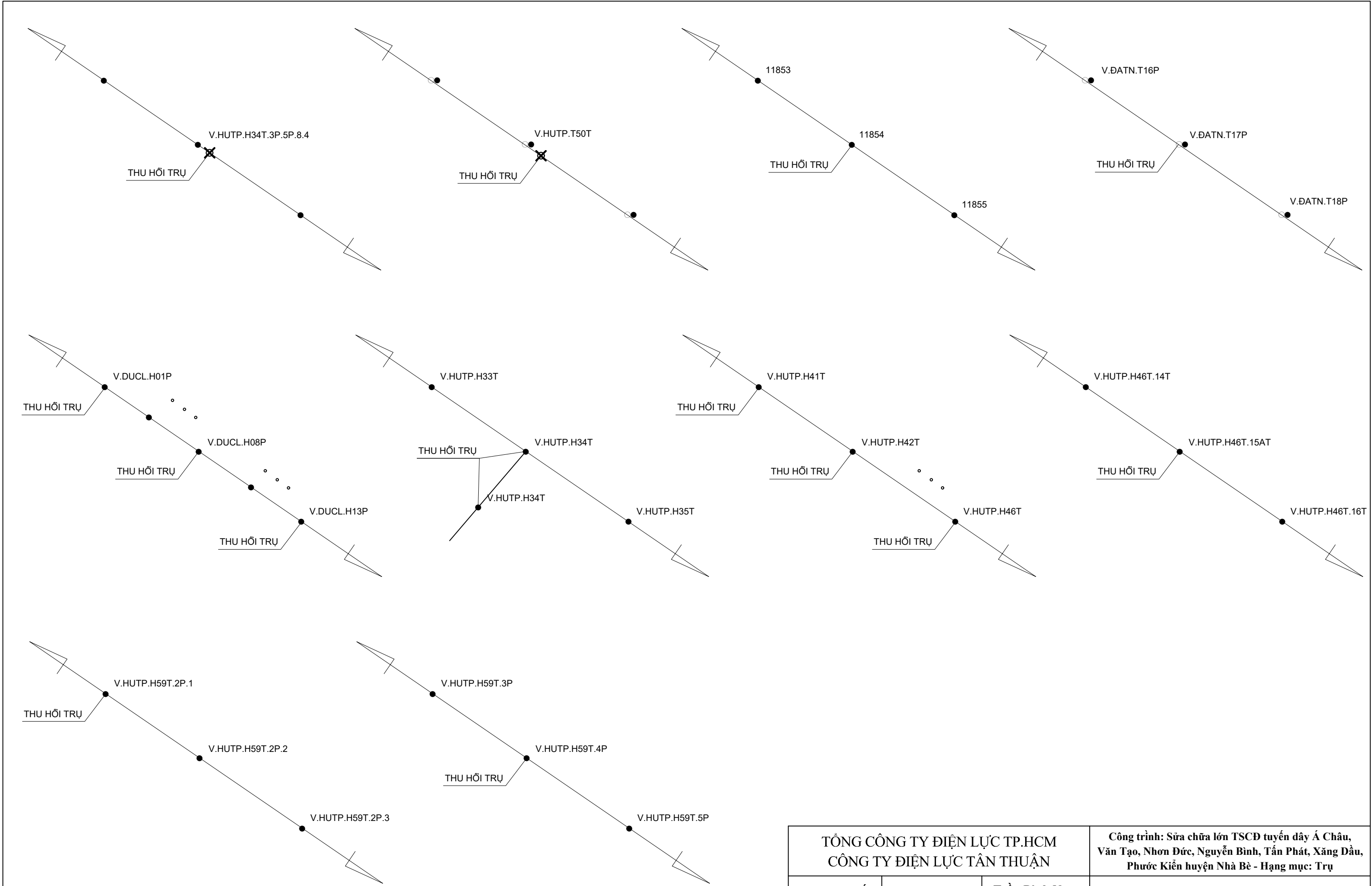

TỔNG CÔNG TY ĐIỆN LỰC TP.HCM CÔNG TY ĐIỆN LỰC TÂN THUẬN		Công trình: Sửa chữa lớn TSCĐ tuyến dây Á Châu, Văn Tạo, Nhơn Đức, Nguyễn Bình, Tấn Phát, Xăng Dầu, Phước Kiên huyện Nhà Bè - Hạng mục: Trụ	
Phó Giám đốc		Trần Đình Nam	BẢN VẼ MẶT BẰNG VỊ TRÍ TRỤ (TỔ 23)
Chủ trì lập PA		Ngô Kế Nhân	
Vẽ PA		Nguyễn Duy Tiến	Tỷ lệ:
			Ngày tháng năm 2025

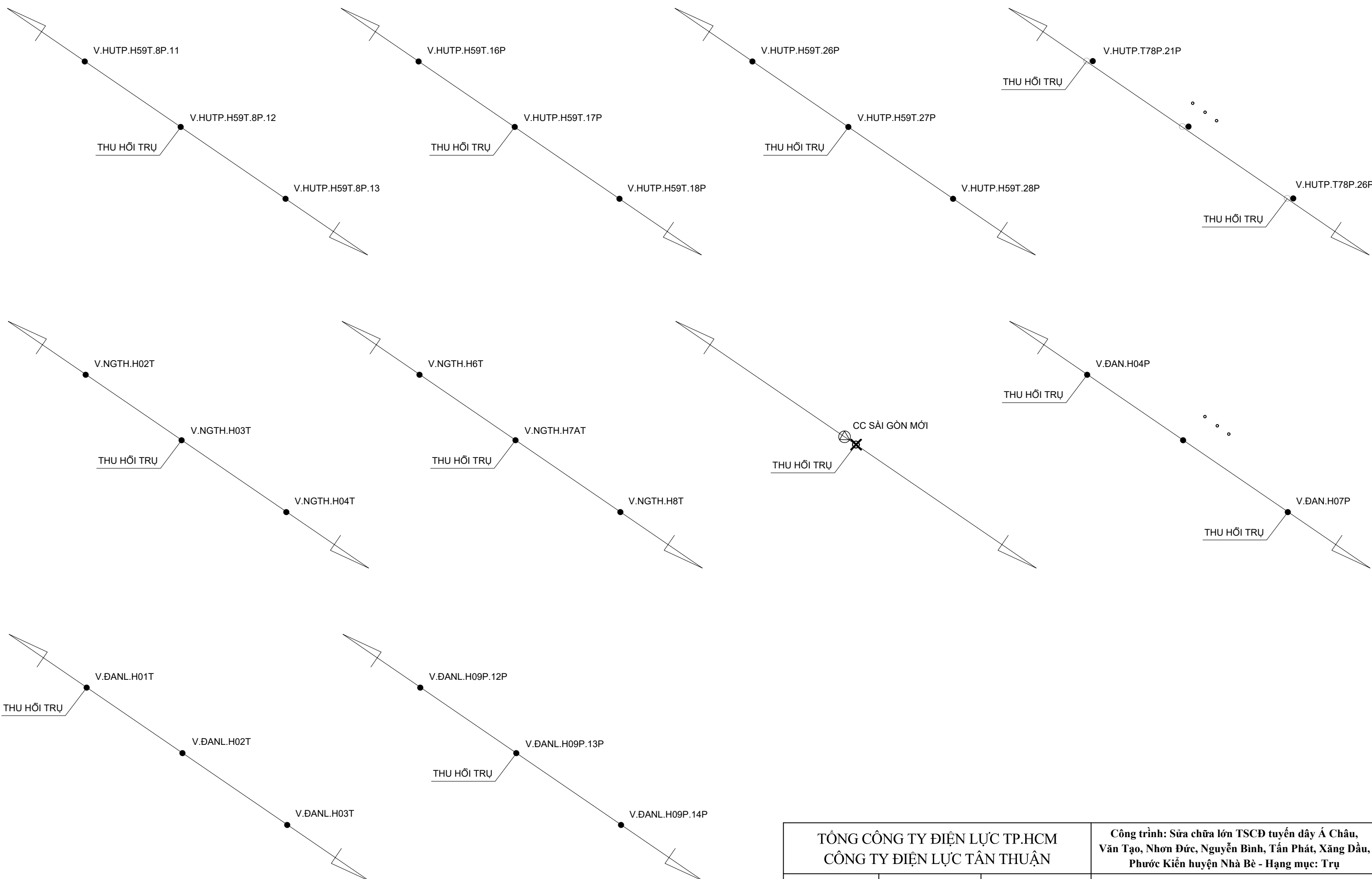

TỔNG CÔNG TY ĐIỆN LỰC TP.HCM CÔNG TY ĐIỆN LỰC TÂN THUẬN		Công trình: Sửa chữa lớn TSCĐ tuyến dây Á Châu, Văn Tạo, Nhơn Đức, Nguyễn Bình, Tân Phát, Xăng Dầu, Phước Kiên huyện Nhà Bè - Hạng mục: Trụ	
Phó Giám đốc		Trần Đình Nam	BẢN VẼ MẶT BẰNG VỊ TRÍ TRỤ (TỔ 24)
Chủ trì lập PA		Ngô Kế Nhân	
Vẽ PA		Nguyễn Duy Tiến	Tỷ lệ:
			Ngày tháng năm 2025

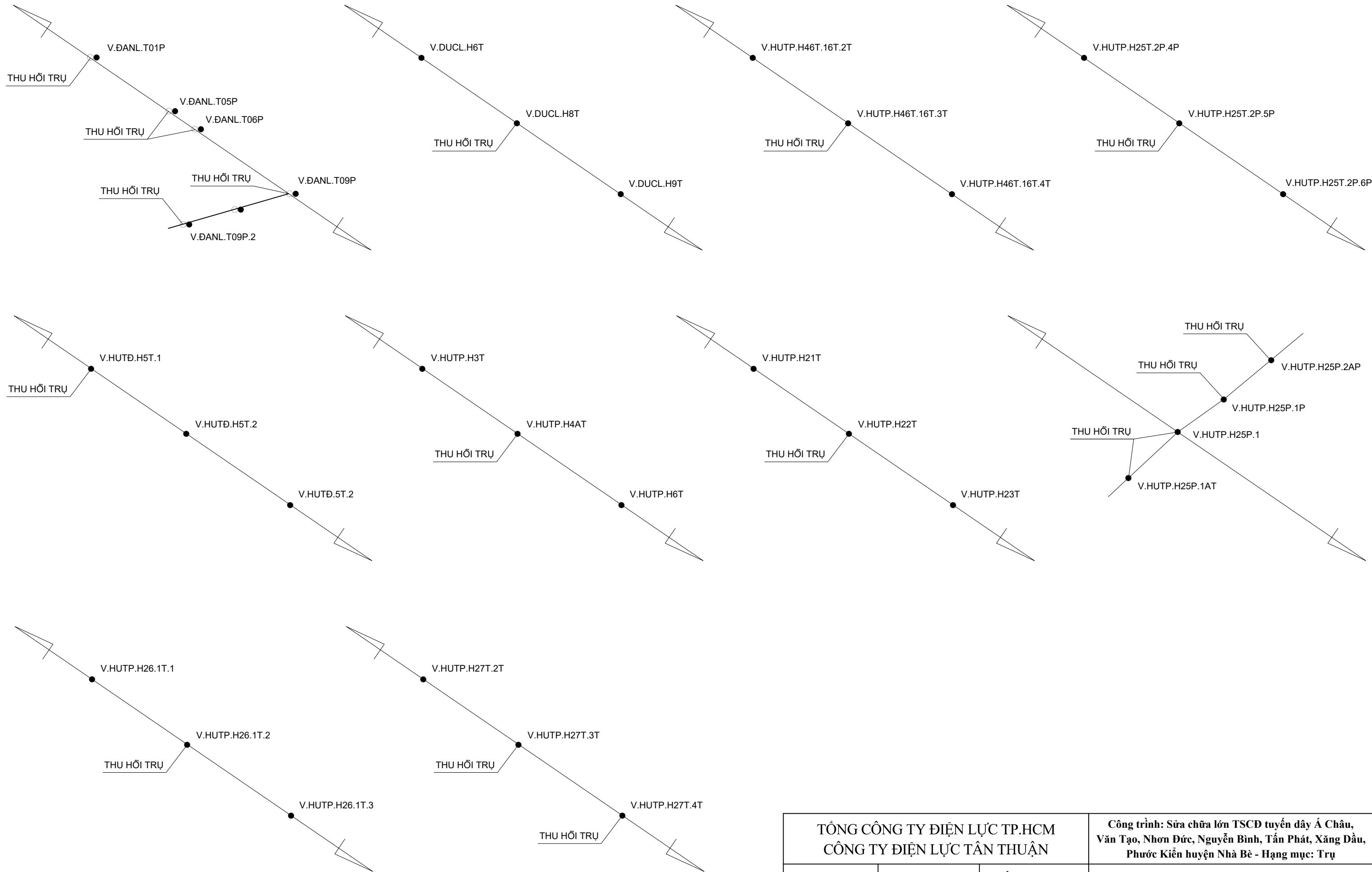

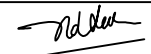
TỔNG CÔNG TY ĐIỆN LỰC TP.HCM CÔNG TY ĐIỆN LỰC TÂN THUẬN		Công trình: Sửa chữa lớn TSCĐ tuyến dây Á Châu, Văn Tạo, Nhơn Đức, Nguyễn Bình, Tấn Phát, Xăng Dầu, Phước Kiển huyện Nhà Bè - Hạng mục: Trụ	
Phó Giám đốc		Trần Đình Nam	BẢN VẼ MẶT BẰNG VỊ TRÍ TRỤ (TỔ 25)
Chủ trì lập PA		Ngô Kế Nhân	
Vẽ PA		Nguyễn Duy Tiến	Tỷ lệ:
			Ngày tháng năm 2025

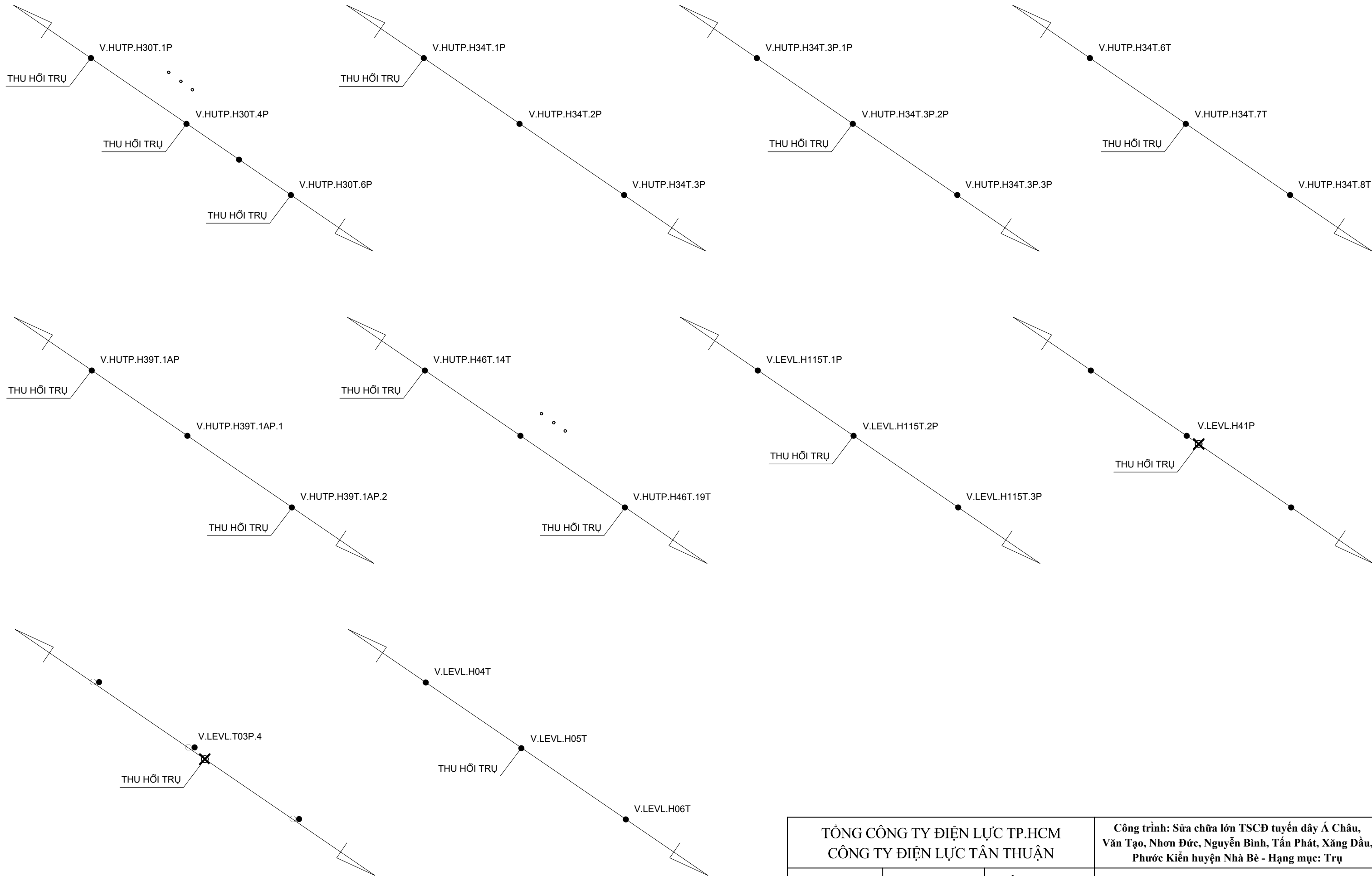

TỔNG CÔNG TY ĐIỆN LỰC TP.HCM CÔNG TY ĐIỆN LỰC TÂN THUẬN		Công trình: Sửa chữa lớn TSCĐ tuyến dây Á Châu, Văn Tạo, Nhơn Đức, Nguyễn Bình, Tấn Phát, Xăng Dầu, Phước Kiên huyện Nhà Bè - Hạng mục: Trụ	
Phó Giám đốc		Trần Đình Nam	BẢN VẼ MẶT BẰNG VỊ TRÍ TRỤ (TỔ 26)
Chủ trì lập PA		Ngô Kế Nhân	
Vẽ PA		Nguyễn Duy Tiến	Tỷ lệ:
			Ngày tháng năm 2025



TỔNG CÔNG TY ĐIỆN LỰC TP.HCM CÔNG TY ĐIỆN LỰC TÂN THUẬN		Công trình: Sửa chữa lớn TSCĐ tuyến dây Á Châu, Văn Tạo, Nhơn Đức, Nguyễn Bình, Tấn Phát, Xăng Dầu, Phước Kiển huyện Nhà Bè - Hạng mục: Trụ	
Phó Giám đốc		Trần Đình Nam	BẢN VẼ MẶT BẰNG VỊ TRÍ TRỤ (TỜ 27)
Chủ trì lập PA		Ngô Kế Nhân	
Vẽ PA		Nguyễn Duy Tiến	Tỷ lệ:
			Ngày tháng năm 2025

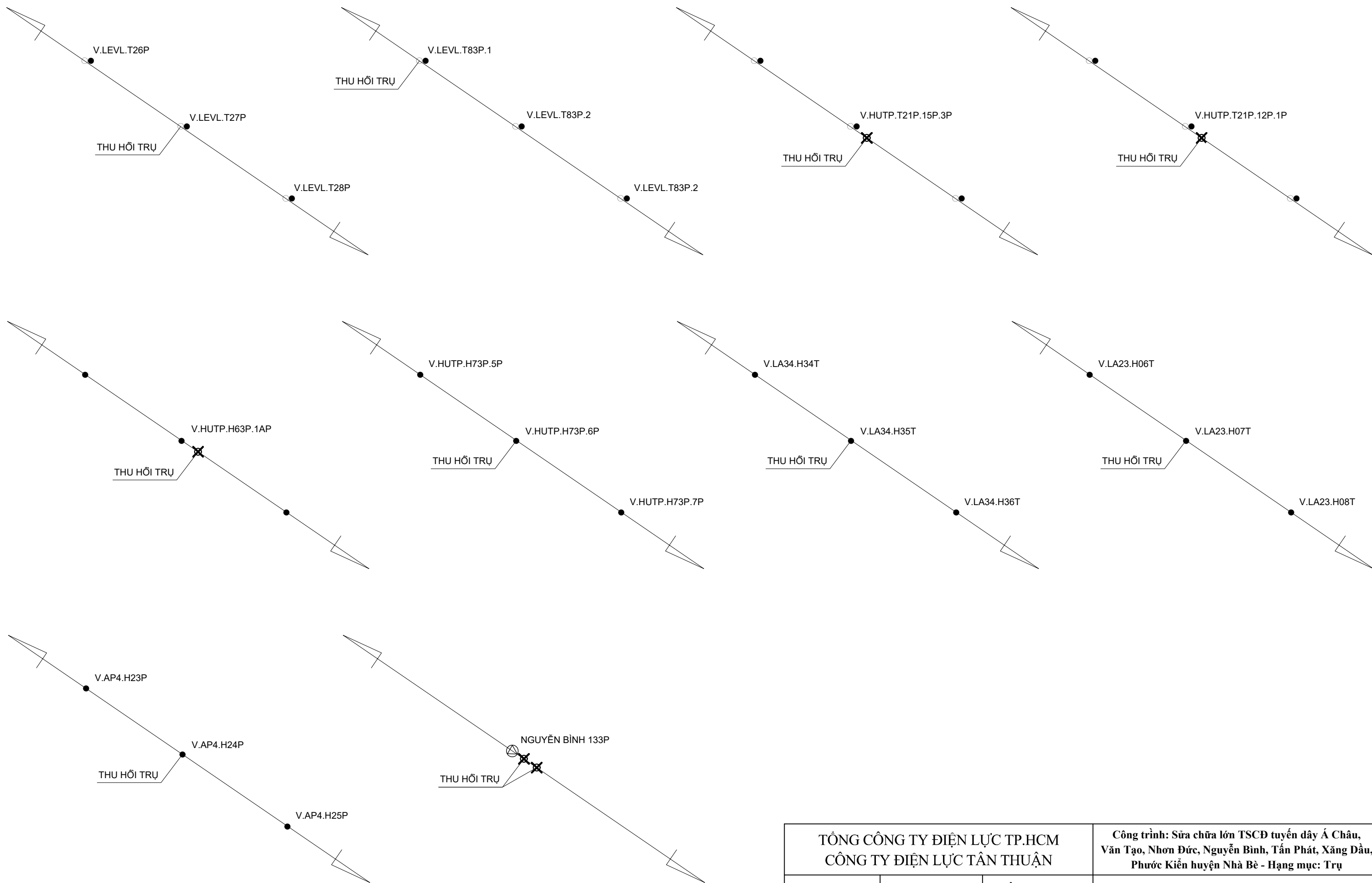

TỔNG CÔNG TY ĐIỆN LỰC TP.HCM		CÔNG TY ĐIỆN LỰC TÂN THUẬN		Công trình: Sửa chữa lớn TSCĐ tuyến dây Á Châu, Văn Tạo, Nhơn Đức, Nguyễn Bình, Tân Phát, Xăng Dầu, Phước Kiển huyện Nhà Bè - Hạng mục: Trụ	
Phó Giám đốc		Trần Đình Nam	BẢN VẼ MẶT BẰNG VỊ TRÍ TRỤ (TỶ 28)		
Chủ trì lập PA		Ngô Kế Nhân			
Vẽ PA		Nguyễn Duy Tiến	Tỷ lệ:	Ngày tháng năm 2025	

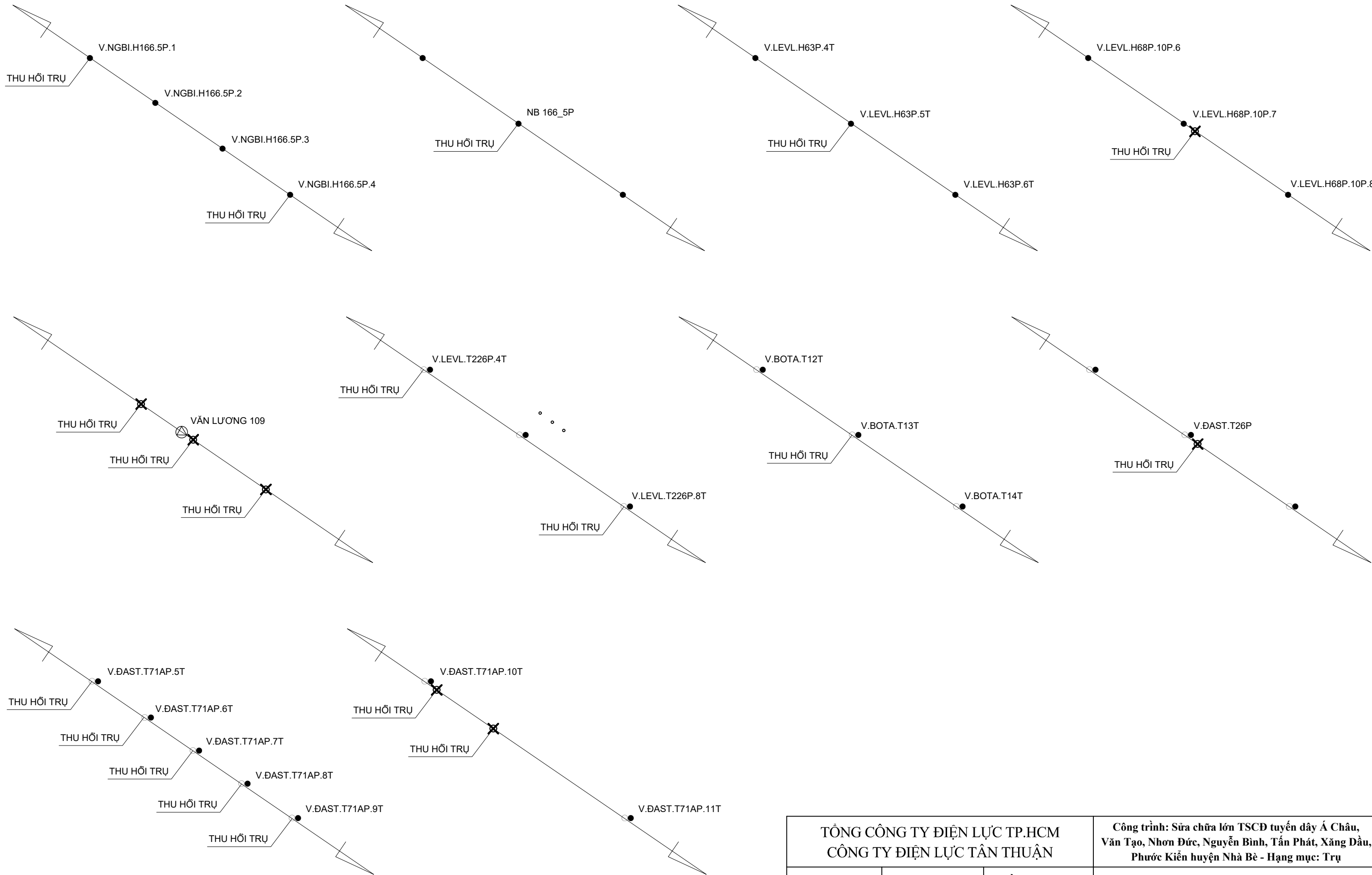

TỔNG CÔNG TY ĐIỆN LỰC TP.HCM		CÔNG TRÌNH: Sửa chữa lớn TSCĐ tuyến dây Á Châu, Văn Tạo, Nhơn Đức, Nguyễn Bình, Tân Phát, Xăng Dầu, Phước Kiên huyện Nhà Bè - Hạ mục: Trụ	
CÔNG TY ĐIỆN LỰC TÂN THUẬN		BẢN VẼ MẶT BẰNG VỊ TRÍ TRỤ	
Phó Giám đốc		Trần Đình Nam	(TỔ 29)
Chủ trì lập PA		Ngô Kế Nhân	
Vẽ PA		Nguyễn Duy Tiến	Tỷ lệ:
			Ngày tháng năm 2025

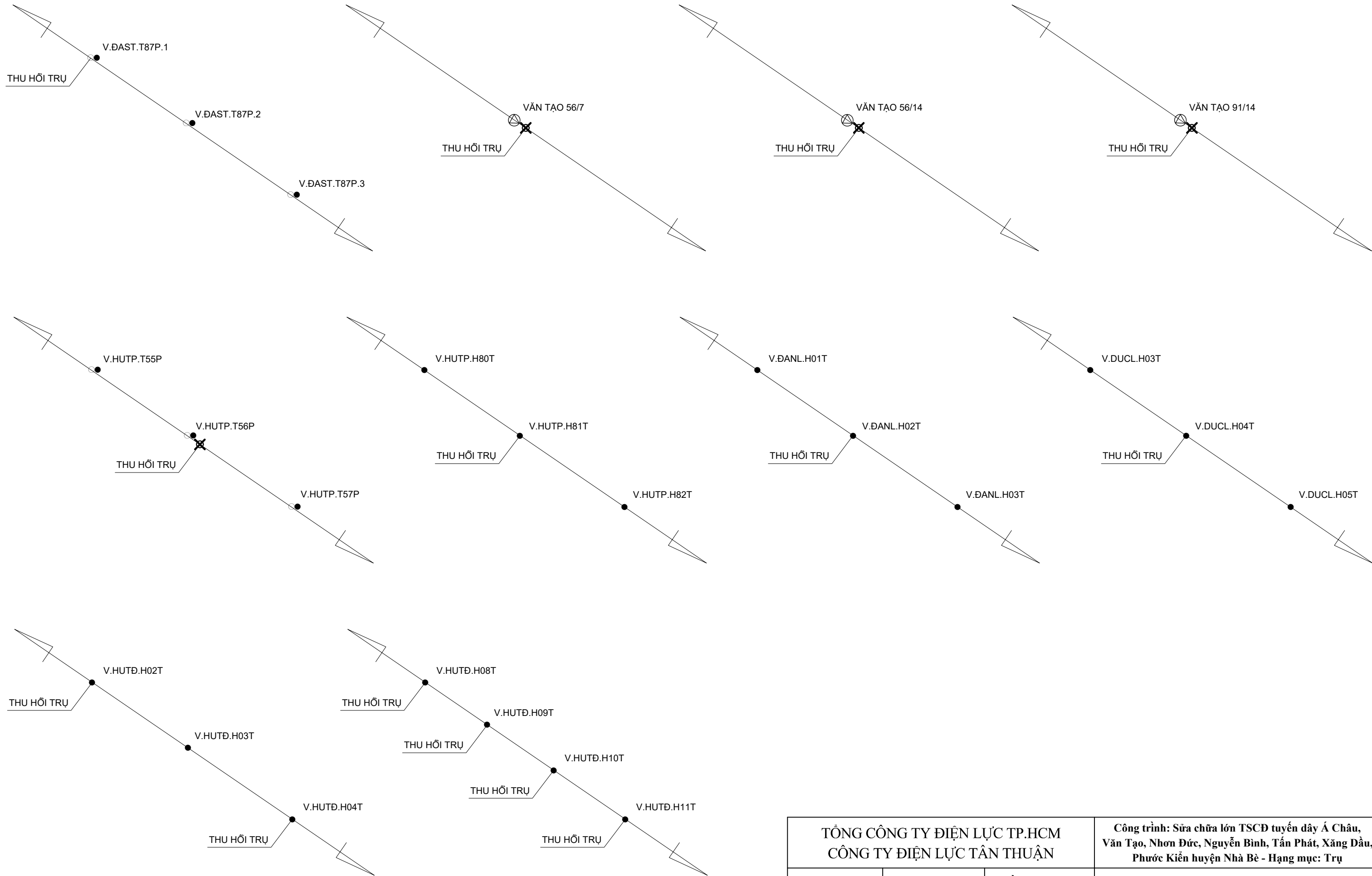

TỔNG CÔNG TY ĐIỆN LỰC TP.HCM CÔNG TY ĐIỆN LỰC TÂN THUẬN		Công trình: Sửa chữa lớn TSCĐ tuyến dây Á Châu, Văn Tạo, Nhơn Đức, Nguyễn Bình, Tân Phát, Xăng Dầu, Phước Kiên huyện Nhà Bè - Hạ mục: Trụ	
Phó Giám đốc		Trần Đình Nam	BẢN VẼ MẶT BẰNG VỊ TRÍ TRỤ (TỔ 30)
Chủ trì lập PA		Ngô Kế Nhân	
Vẽ PA		Nguyễn Duy Tiến	Tỷ lệ:
			Ngày tháng năm 2025

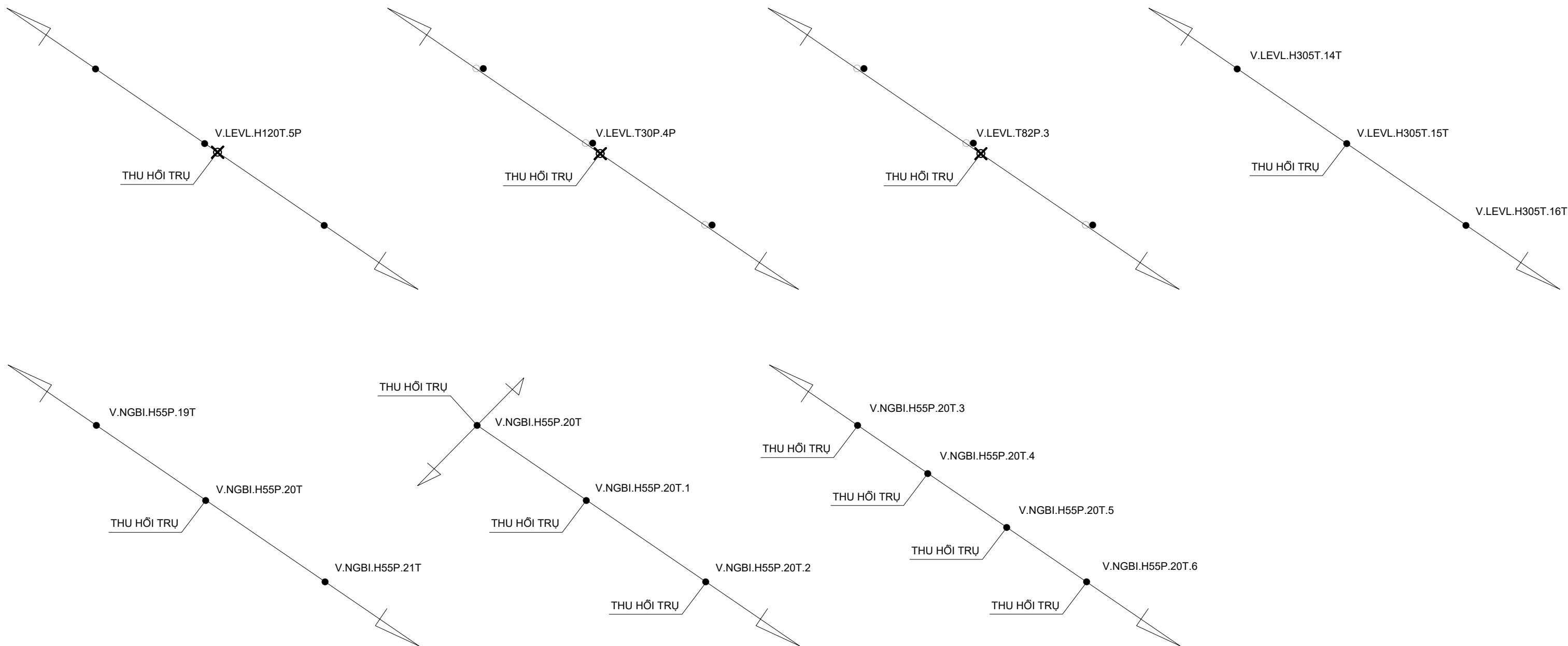

TỔNG CÔNG TY ĐIỆN LỰC TP.HCM CÔNG TY ĐIỆN LỰC TÂN THUẬN		Công trình: Sửa chữa lớn TSCĐ tuyến dây Á Châu, Văn Tạo, Nhơn Đức, Nguyễn Bình, Tấn Phát, Xăng Dầu, Phước Kiển huyện Nhà Bè - Hạng mục: Trụ	
Phó Giám đốc		Trần Đình Nam	BẢN VẼ MẶT BẰNG VỊ TRÍ TRỤ (TỔ 31)
Chủ trì lập PA		Ngô Kế Nhân	
Vẽ PA		Nguyễn Duy Tiến	Tỷ lệ:
			Ngày tháng năm 2025

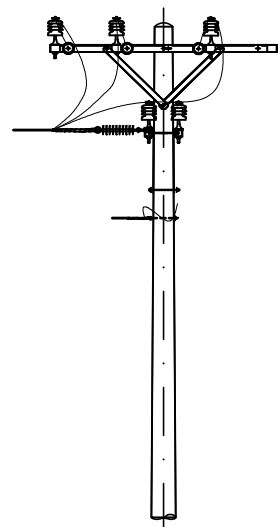

TRỤ V.AP4.T16T
TRƯỚC VÀ SAU SỬA CHỮA

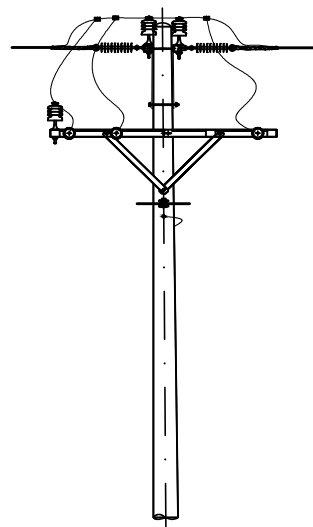

TRỤ V.AP4.T20T
TRƯỚC VÀ SAU SỬA CHỮA

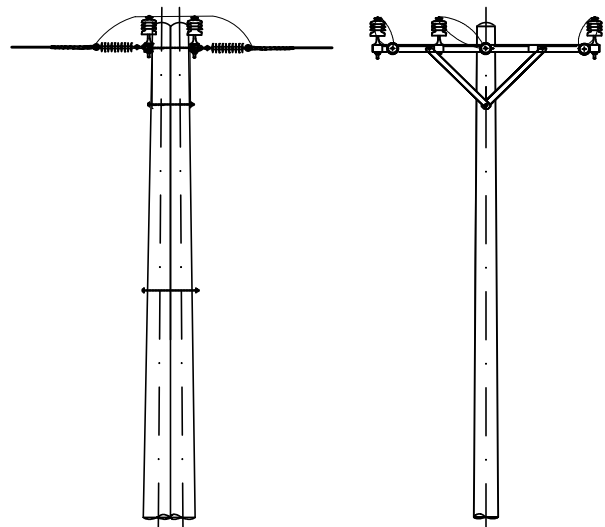

TRỤ V.AP4.T16P.33.10P
TRƯỚC SỬA CHỮA

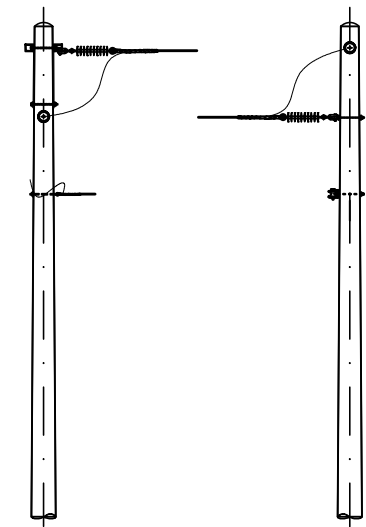
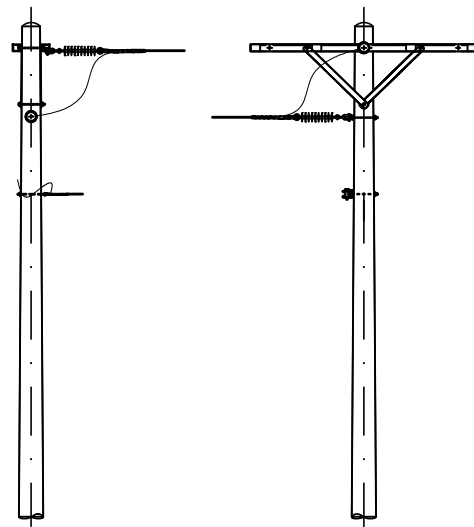

TRỤ V.LA2-3.T103T,
V.LA2-3.T107T, V.T148P.1T
TRƯỚC VÀ SAU SỬA CHỮA

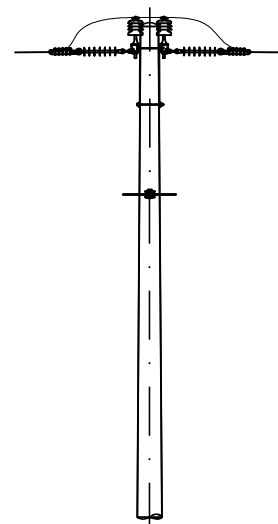
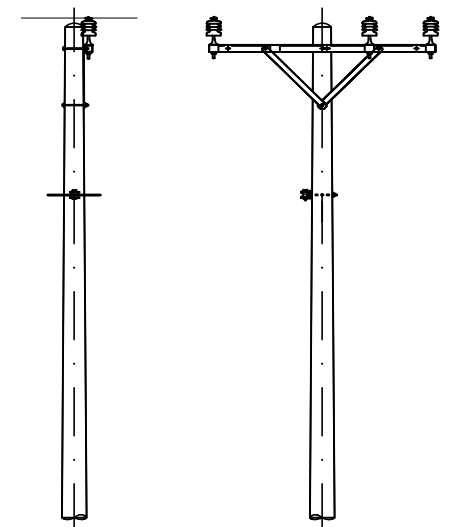

TRỤ V.LA2-3.T07T.22P
TRƯỚC SỬA CHỮA

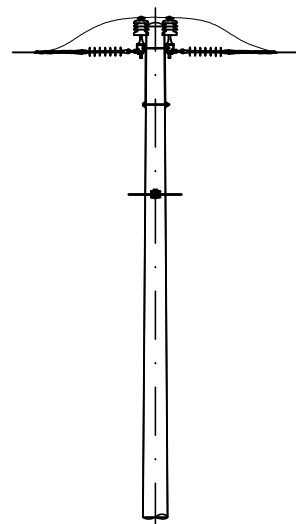
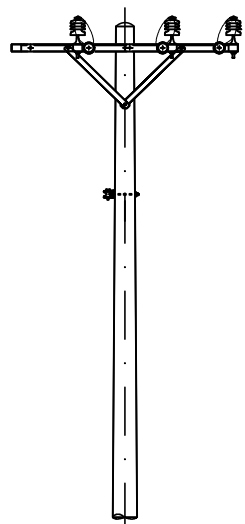

TRỤ V.LA2-3.T07T.22P
SAU SỬA CHỮA

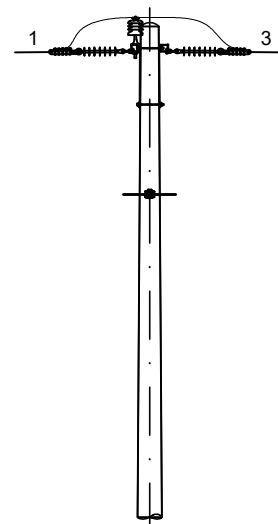
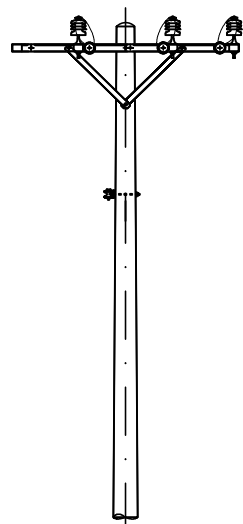

TRỤ V.LA2-3.T07T.33P
TRƯỚC SỬA CHỮA

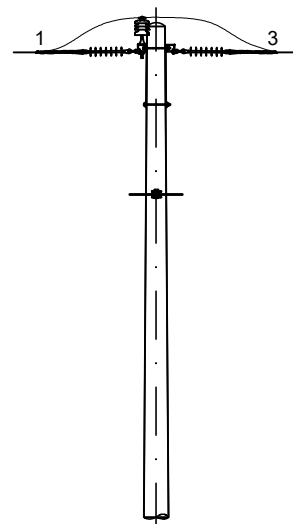
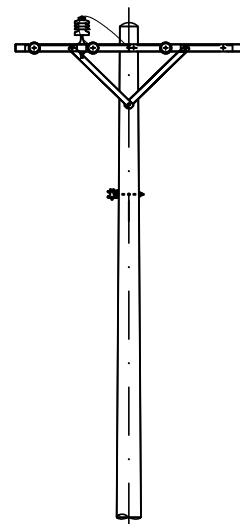

TRỤ V.LA2-3.T07T.33P
SAU SỬA CHỮA

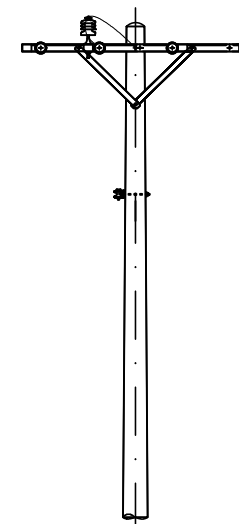

TRỤ V.AP4.T13T, V.AP4.T16P.63P,
V.LA2-3.T07T.28P, V.LA2-3.T07T.30P,
V.LEVL.T16P.1, V.NGBI.T147P
TRƯỚC VÀ SAU SỬA CHỮA

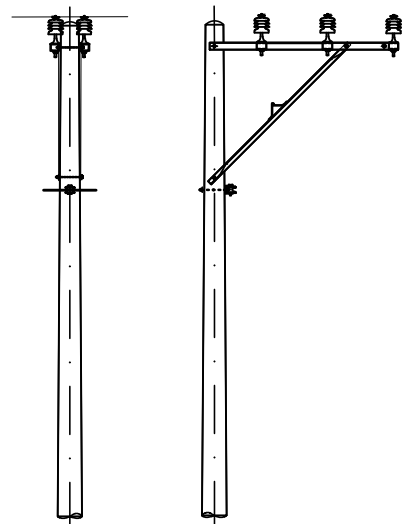
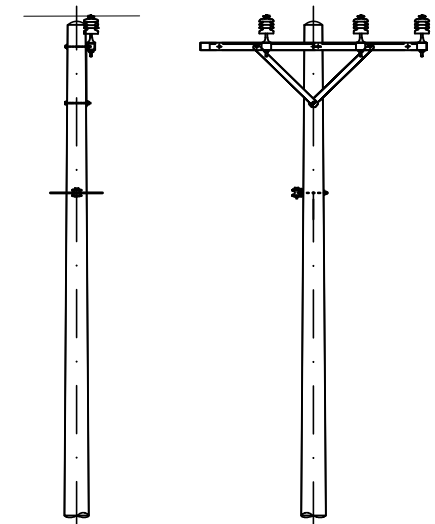

TRỤ V.NGBI.T40P.3T
TRƯỚC VÀ SAU SỬA CHỮA

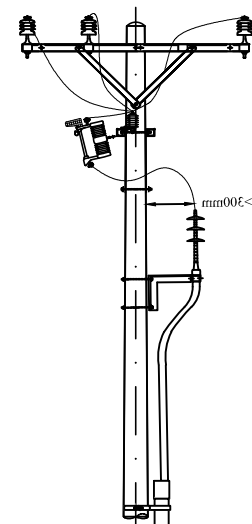

TRỤ V.LEVL.T70AP
TRƯỚC VÀ SAU SỬA CHỮA

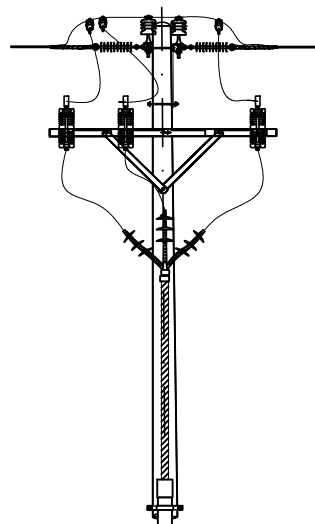

TRỤ V.LEVL.T81P,
V.HUTP.T61P, V.NGBI.T95P
TRƯỚC VÀ SAU SỬA CHỮA

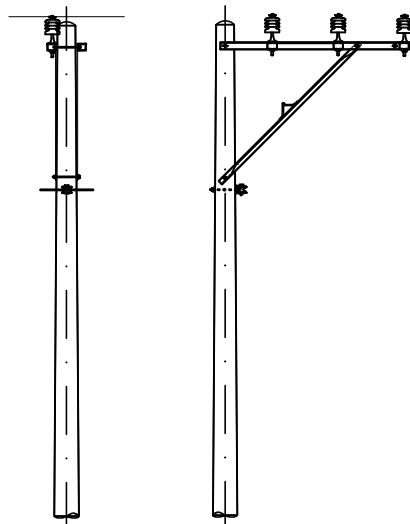

TỔNG CÔNG TY ĐIỆN LỰC TP.HCM CÔNG TY ĐIỆN LỰC TÂN THUẬN		Công trình: Sửa chữa lớn TSCD tuyến dây Á Châu, Văn Tạo, Nhơn Đức, Nguyễn Bình, Tấn Phát, Xăng Dầu, Phước Kiển huyện Nhà Bè - Hạng mục: Trụ	
Phó Giám đốc		Trần Đình Nam	KẾT CẤU ĐẦU TRỤ TRUNG THỂ - 1
Chủ trì lập PA		Ngô Kế Nhân	
Vẽ PA		Nguyễn Duy Tiến	Tỷ lệ: Ngày tháng năm 2025

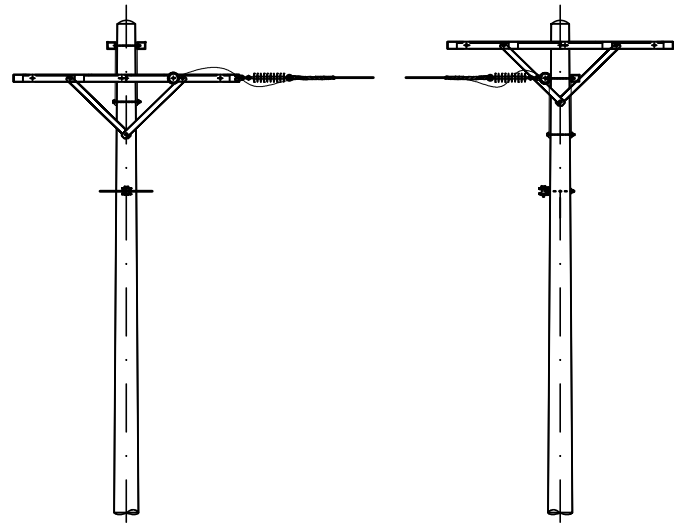

TRỤ V.LA2-3.T49T.28T
TRƯỚC SỬA CHỮA

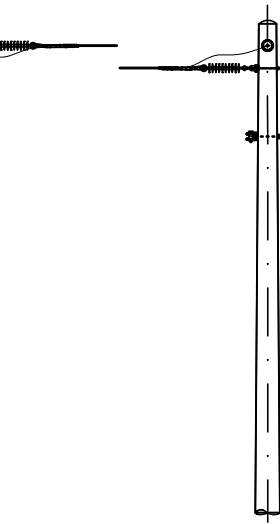
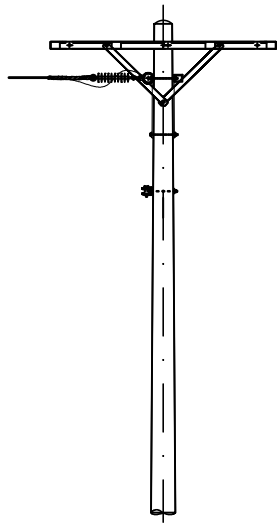

TRỤ V.LA2-3.T49T.28T
SAU SỬA CHỮA

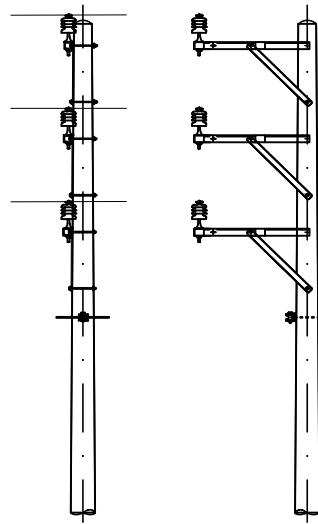

TRỤ V.NGBI.T135.1
TRƯỚC VÀ SAU SỬA CHỮA

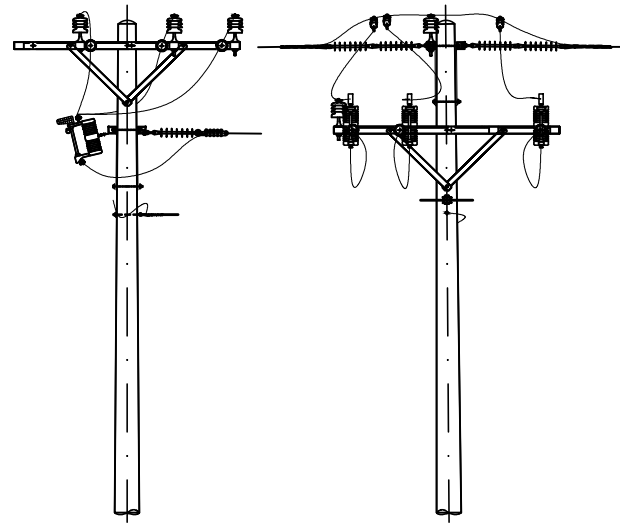

TRỤ V.NGBI.T148P
TRƯỚC SỬA CHỮA

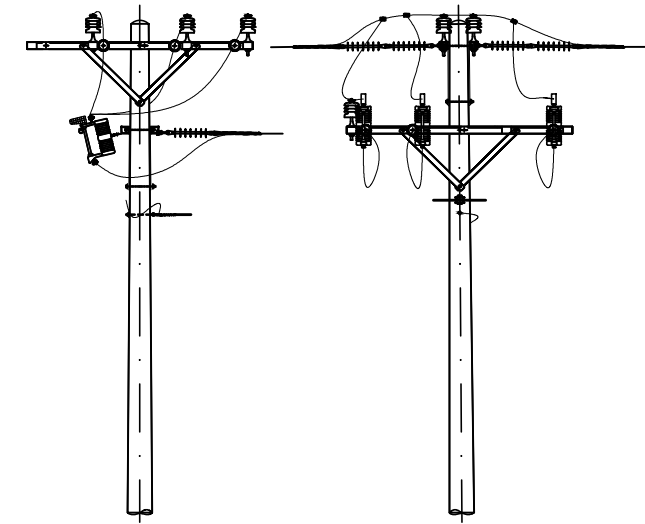

TRỤ V.NGBI.T148P
SAU SỬA CHỮA

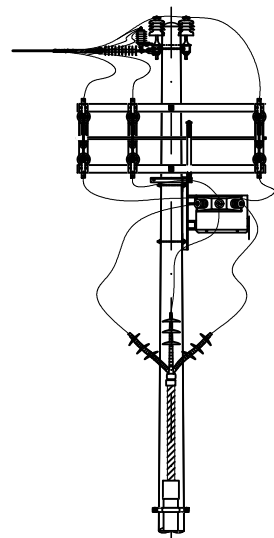

TRỤ V.NGBI.T154P
TRƯỚC SỬA CHỮA

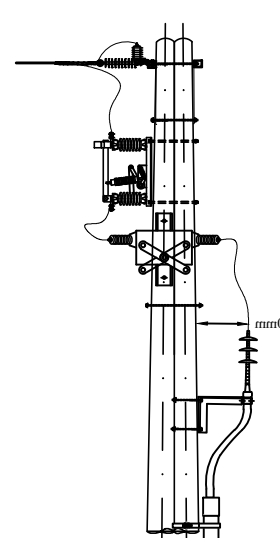
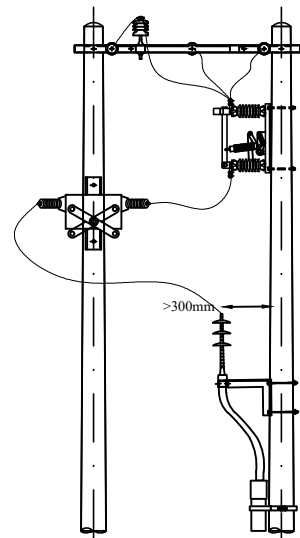

TRỤ V.NGBI.T154P
SAU SỬA CHỮA

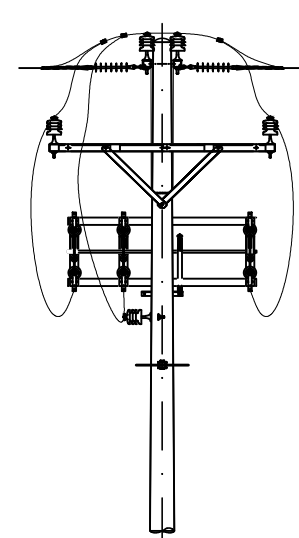
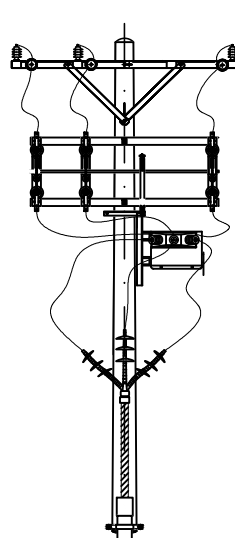

TRỤ V.HUTP.T41P
TRƯỚC VÀ SAU SỬA CHỮA

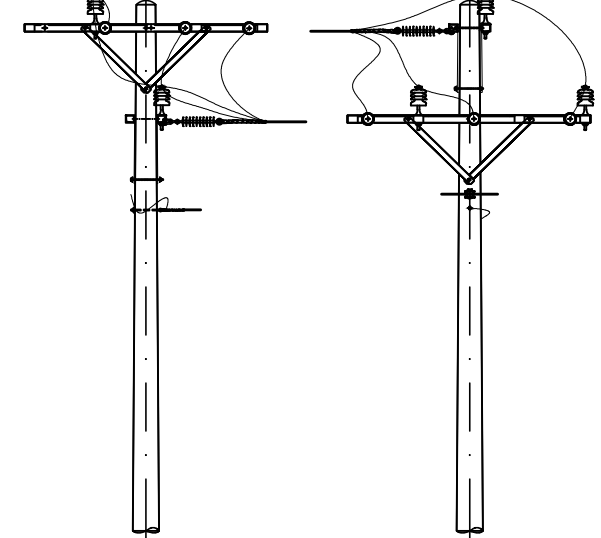
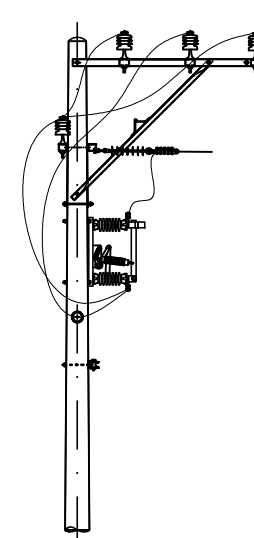

TRỤ V.NGBI.T158P .18T
TRƯỚC VÀ SAU SỬA CHỮA

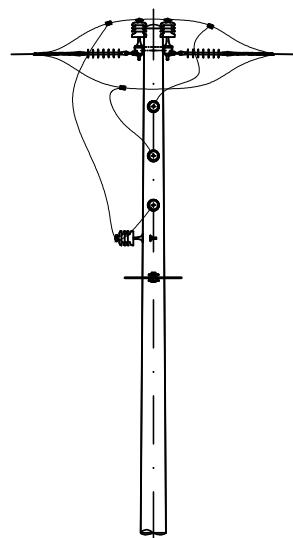

TRỤ V.NGBI.T158P-158AP
TRƯỚC SỬA CHỮA

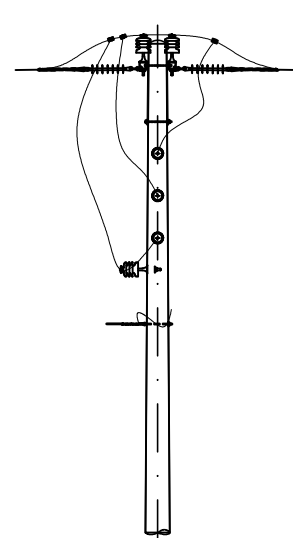
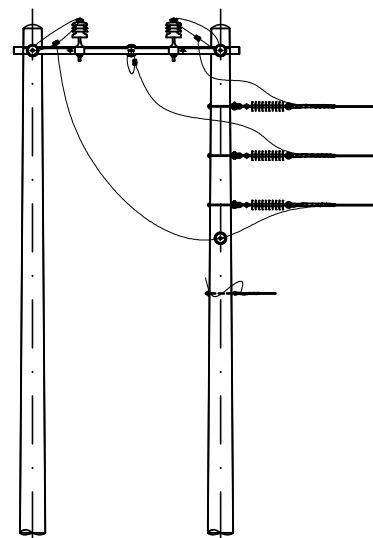

TRỤ V.NGBI.T158P-158AP
SAU SỬA CHỮA

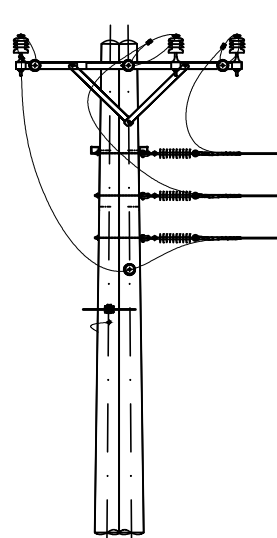

TỔNG CÔNG TY ĐIỆN LỰC TP.HCM CÔNG TY ĐIỆN LỰC TÂN THUẬN		Công trình: Sửa chữa lớn TSCD tuyến dây Á Châu, Văn Tạo, Nhơn Đức, Nguyễn Bình, Tân Phát, Xăng Dầu, Phước Kiển huyện Nhà Bè - Hạng mục: Trụ	
Phó Giám đốc		Trần Đình Nam	KẾT CẤU ĐẦU TRỤ TRUNG THỂ - 2
Chủ trì lập PA		Ngô Kế Nhân	
Vẽ PA		Nguyễn Duy Tiến	Tỷ lệ: Ngày tháng năm 2025

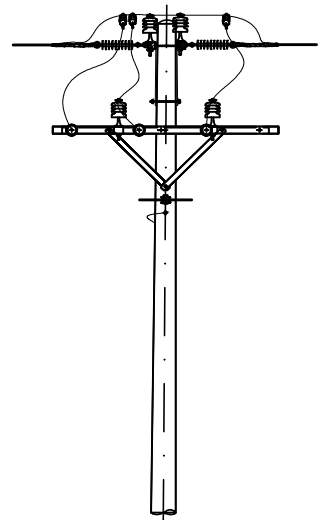

TRỤ V.NGBI.T162P
TRƯỚC SỬA CHỮA

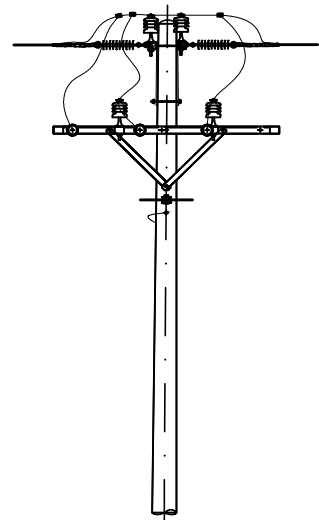
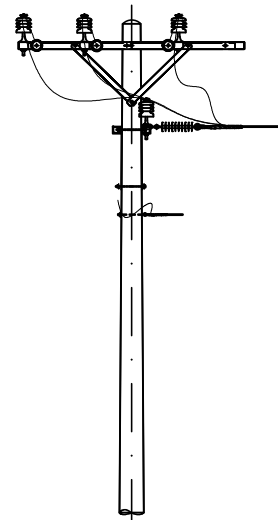

TRỤ V.NGBI.T162P
SAU SỬA CHỮA

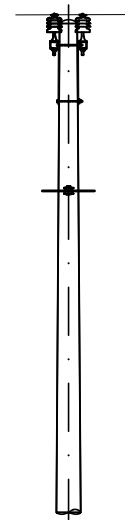
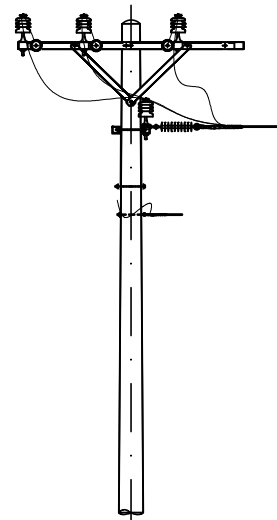

TRỤ V.NGBI.T166P.5T
SAU SỬA CHỮA

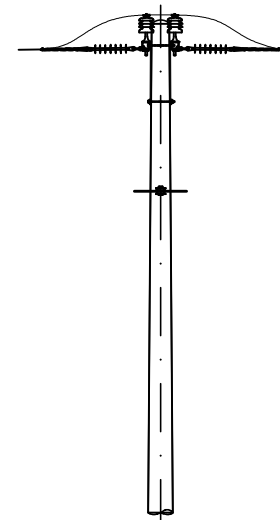
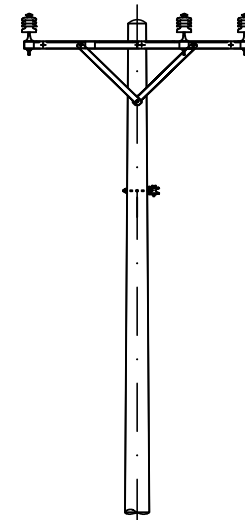

TRỤ V.NGBI.T166P.6T
SAU SỬA CHỮA

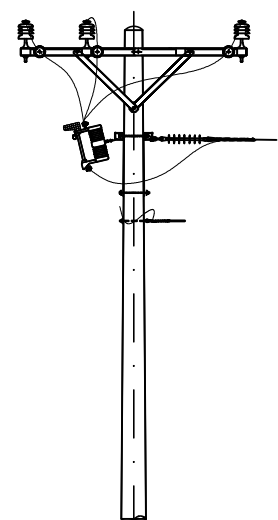
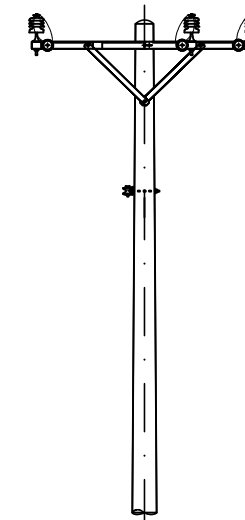

TRỤ V.ĐS6.T15T
TRƯỚC SỬA CHỮA

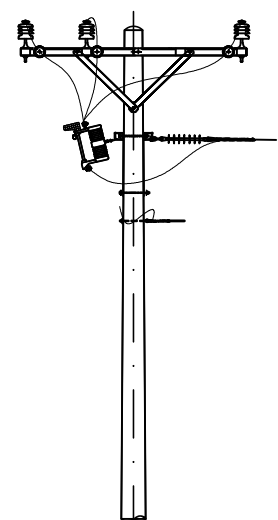
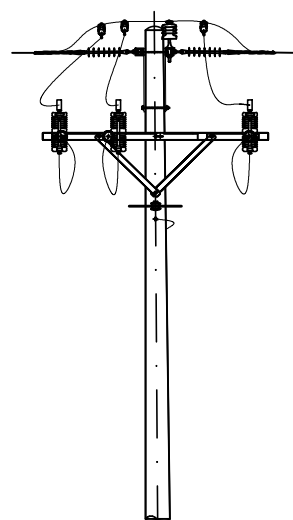

TRỤ V.ĐS6.T15T
SAU SỬA CHỮA

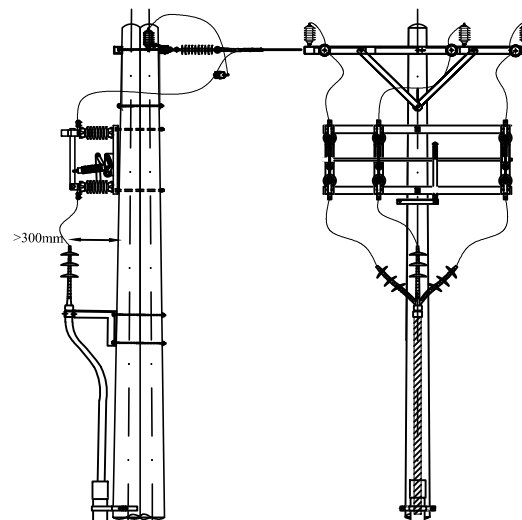
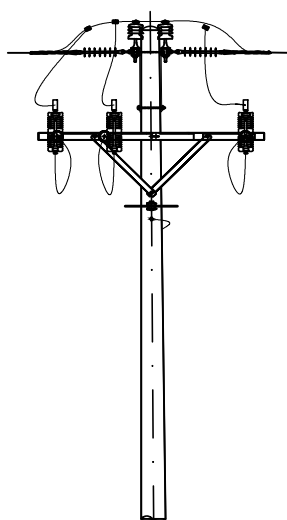

TRỤ V.NGBI.T99P
TRƯỚC VÀ SAU SỬA CHỮA

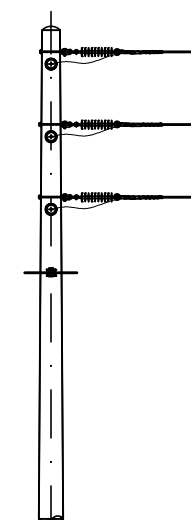

TRỤ V.LEVL.T226P.09T
SAU SỬA CHỮA

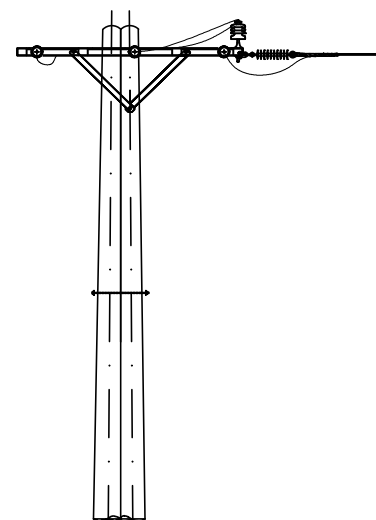
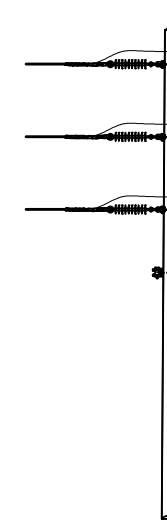

TRỤ V.TATH.T92P.8T
TRƯỚC VÀ SAU SỬA CHỮA

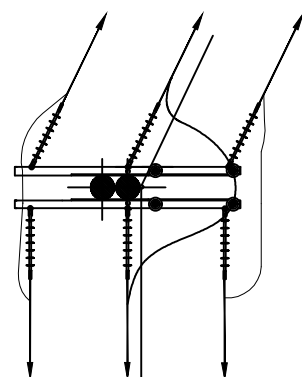
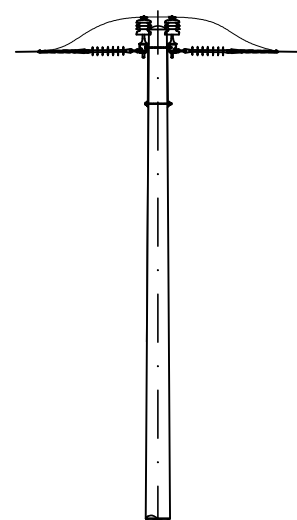

TỔNG CÔNG TY ĐIỆN LỰC TP.HCM CÔNG TY ĐIỆN LỰC TÂN THUẬN		Công trình: Sửa chữa lớn TSCĐ tuyến dây Á Châu, Văn Tạo, Nhơn Đức, Nguyễn Bình, Tân Phát, Xăng Dầu, Phước Kiển huyện Nhà Bè - Hạng mục: Trụ	
Phó Giám đốc		Trần Đình Nam	KẾT CẤU ĐẦU TRỤ TRUNG THỂ - 3
Chủ trì lập PA		Ngô Kế Nhân	
Vẽ PA		Nguyễn Duy Tiến	Tỷ lệ: Ngày tháng năm 2025

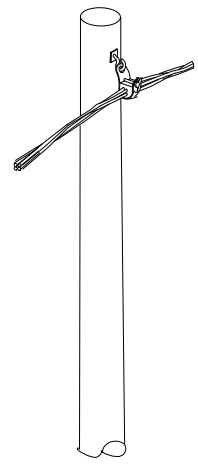

KẾT CẤU ĐẦU TRỤ
HH 01

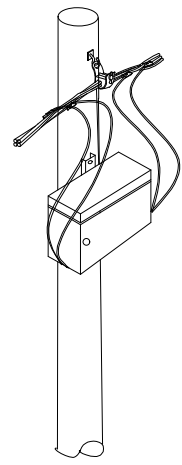

KẾT CẤU ĐẦU TRỤ
HH 02



KẾT CẤU ĐẦU TRỤ
HH 03

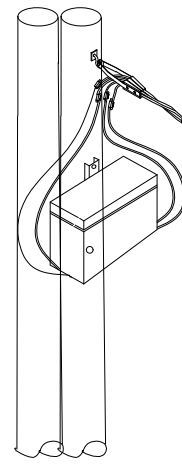

KẾT CẤU ĐẦU TRỤ
HH 04

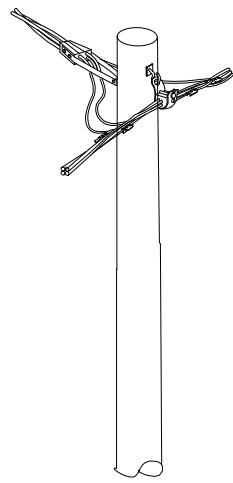

KẾT CẤU ĐẦU TRỤ
HH 05

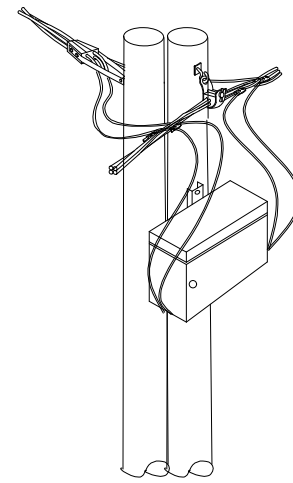

KẾT CẤU ĐẦU TRỤ
HH 06

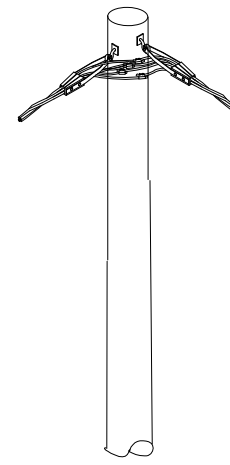

KẾT CẤU ĐẦU TRỤ
HH 07

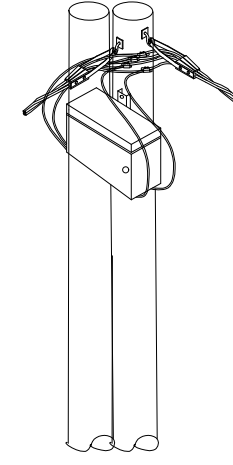

KẾT CẤU ĐẦU TRỤ
HH 08

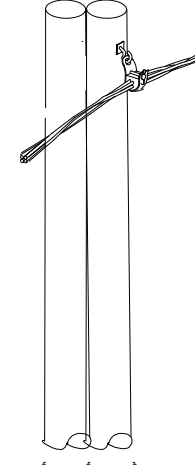

KẾT CẤU ĐẦU TRỤ
HH 09

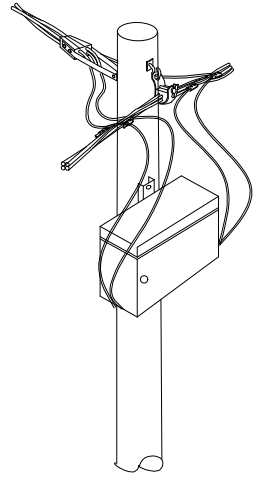

KẾT CẤU ĐẦU TRỤ
HH 10

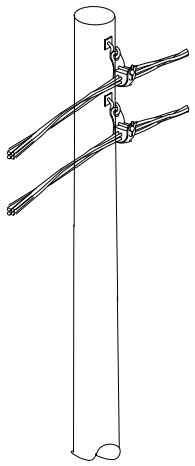

KẾT CẤU ĐẦU TRỤ
HH 11

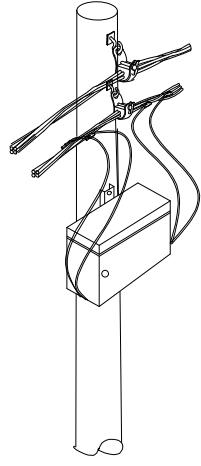

KẾT CẤU ĐẦU TRỤ
HH 12

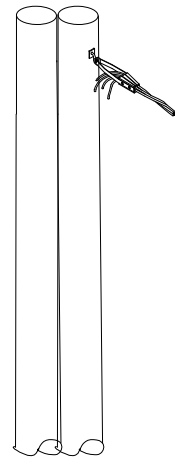

KẾT CẤU ĐẦU TRỤ
HH 13

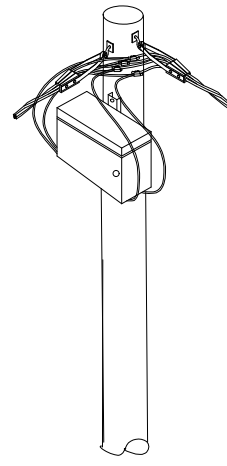

KẾT CẤU ĐẦU TRỤ
HH 14

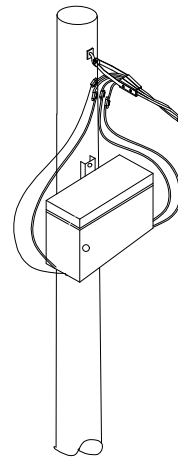

KẾT CẤU ĐẦU TRỤ
HH 15

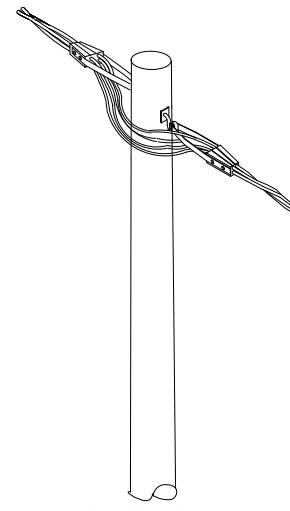

KẾT CẤU ĐẦU TRỤ
HH 16

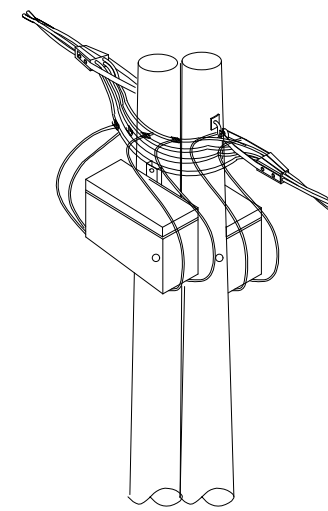

KẾT CẤU ĐẦU TRỤ
HH 17

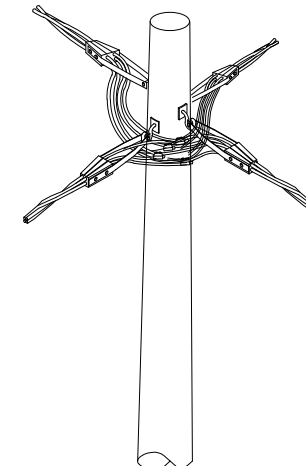

KẾT CẤU ĐẦU TRỤ
HH 18

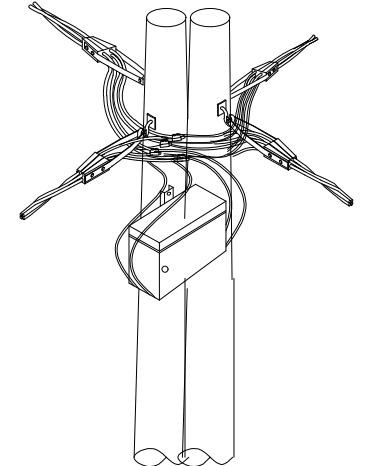

KẾT CẤU ĐẦU TRỤ
HH 19

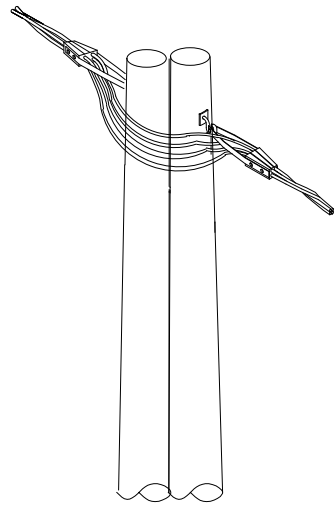

KẾT CẤU ĐẦU TRỤ
HH 20

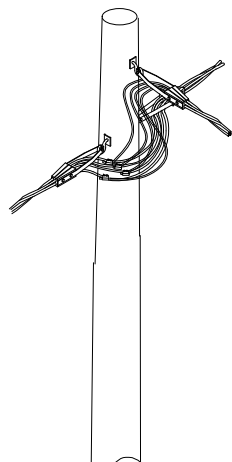

KẾT CẤU ĐẦU TRỤ
HH 21

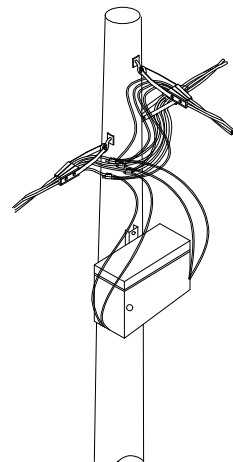

KẾT CẤU ĐẦU TRỤ
HH 22

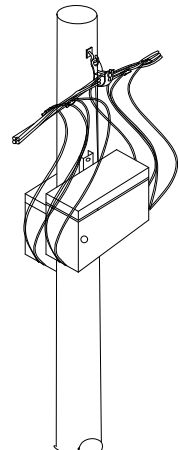

KẾT CẤU ĐẦU TRỤ
HH 23

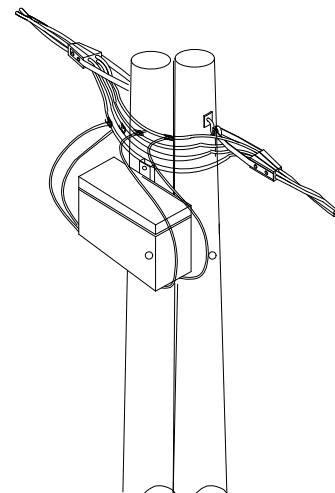

KẾT CẤU ĐẦU TRỤ
HH 24

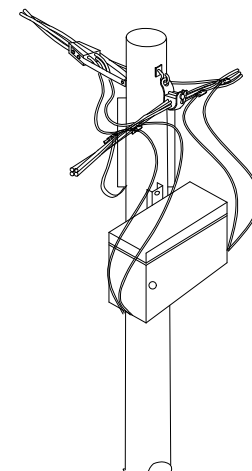

KẾT CẤU ĐẦU TRỤ
HH 25

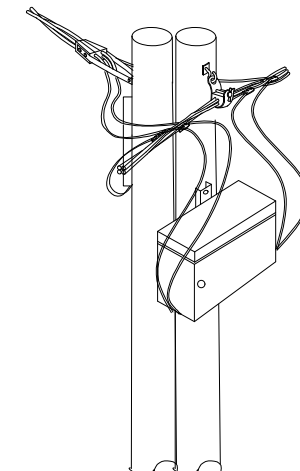

KẾT CẤU ĐẦU TRỤ
HH 26

TỔNG CÔNG TY ĐIỆN LỰC TP.HCM
CÔNG TY ĐIỆN LỰC TÂN THUẬN

Công trình: Sửa chữa lớn TSCĐ tuyến dây Á Châu,
Văn Tạo, Nhơn Đức, Nguyễn Bình, Tấn Phát, Xăng Dầu,
Phước Kiển huyện Nhà Bè - Hạ mục: Trụ

Phó Giám đốc

Trần Đình Nam

Chủ trì lập PA

Ngô Kế Nhân

Vẽ PA

Nguyễn Duy Tiến

BẢN VẼ KẾT CẤU ĐẦU TRỤ HẠ THỂ
ĐIỂN HÌNH

Tỷ lệ:

Ngày tháng năm 2025

KẾT CẤU MÓNG TRỤ ĐƠN BTLT 8M, 8.5M

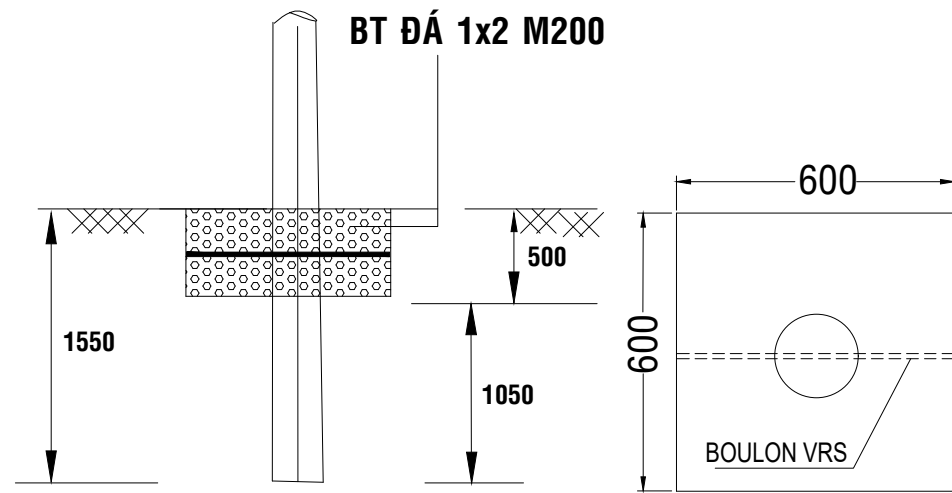

KẾT CẤU MÓNG TRỤ ĐƠN BTLT 12M

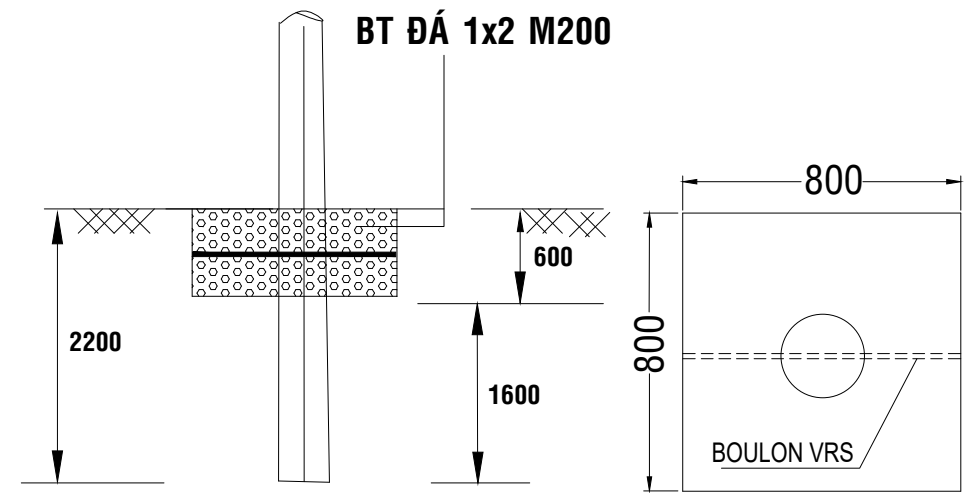

KẾT CẤU MÓNG TRỤ BTLT 8M, 8.5M GHÉP

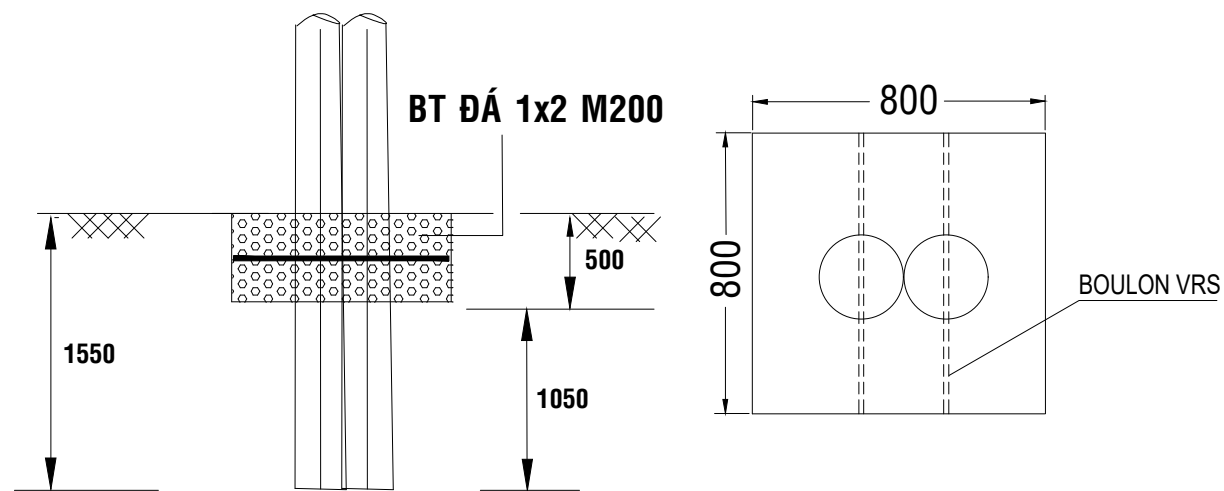

KẾT CẤU MÓNG TRỤ BTLT 12M GHÉP

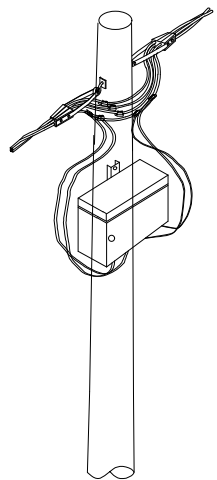
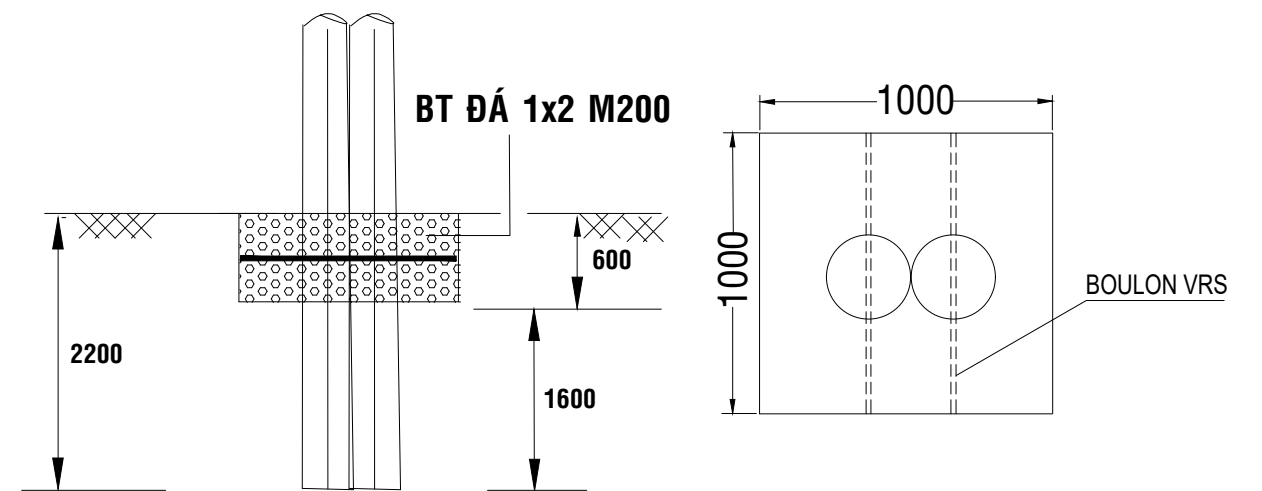

KẾT CẤU ĐẦU TRỤ HỘP
DOMINO MẪU 01

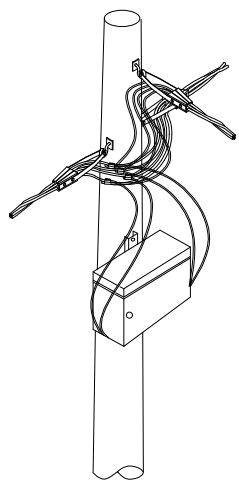

KẾT CẤU ĐẦU TRỤ HỘP
DOMINO MẪU 02

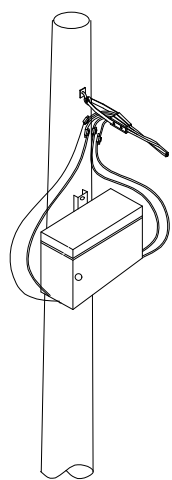

KẾT CẤU ĐẦU TRỤ HỘP
DOMINO MẪU 03

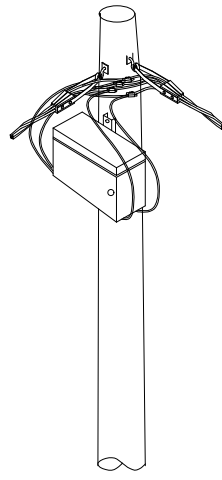

KẾT CẤU ĐẦU TRỤ HỘP
DOMINO MẪU 04

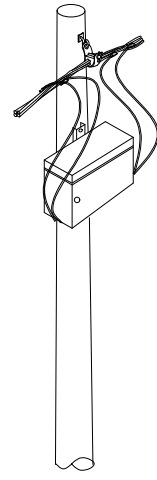

KẾT CẤU ĐẦU TRỤ HỘP
DOMINO MẪU 05

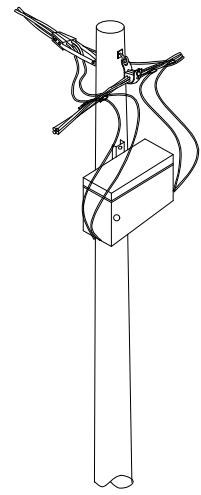

KẾT CẤU ĐẦU TRỤ HỘP
DOMINO MẪU 06

TỔNG CÔNG TY ĐIỆN LỰC TP.HCM CÔNG TY ĐIỆN LỰC TÂN THUẬN		Công trình: Sửa chữa lớn TSCĐ tuyến dây Á Châu, Văn Tạo, Nhơn Đức, Nguyễn Bình, Tân Phát, Xăng Dầu, Phước Kiển huyện Nhà Bè - Hạ mục: Trụ	
Phó Giám đốc		Trần Đình Nam	BẢN VẼ KẾT CẤU ĐẦU TRỤ DOMINO KẾT CẤU MÓNG TRỤ
Chủ trì lập PA		Ngô Kế Nhân	
Vẽ PA		Nguyễn Duy Tiến	Tỷ lệ: Ngày tháng năm 2025