

CÔNG TY TNHH TƯ VẤN ĐẦU TƯ XÂY DỰNG SÔNG DINH

43-45 PHẠM ĐÌNH HỔ - PHƯỜNG ĐÔNG HẢI - TỈNH KHÁNH HÒA

TEL: 0259. 3920993 - FAX: 0259. 3821838 - EMAIL: tksongdinh@gmail.com - WEB: tvtksongdinh.com.vn



HỒ SƠ THIẾT KẾ BẢN VẼ THI CÔNG

CHỦ ĐẦU TƯ: ỦY BAN NHÂN DÂN PHƯỜNG ĐÔNG HẢI
CÔNG TRÌNH: CÔNG VIÊN BIỂN BÌNH SƠN (KHU 4,575ha)
ĐỊA ĐIỂM XD: PHƯỜNG ĐÔNG HẢI, TỈNH KHÁNH HÒA

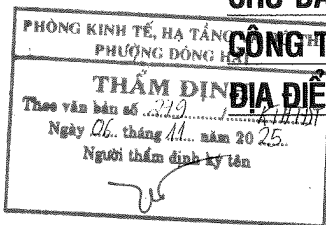

CÔNG TY TNHH TƯ VẤN XÂY DỰNG AN LỘC NINH THUẬN

THẨM TRA

Theo văn bản số 25/BCN-ANL
Ngày 25 tháng 10 năm 2025
Chủ trì bộ môn ký tên

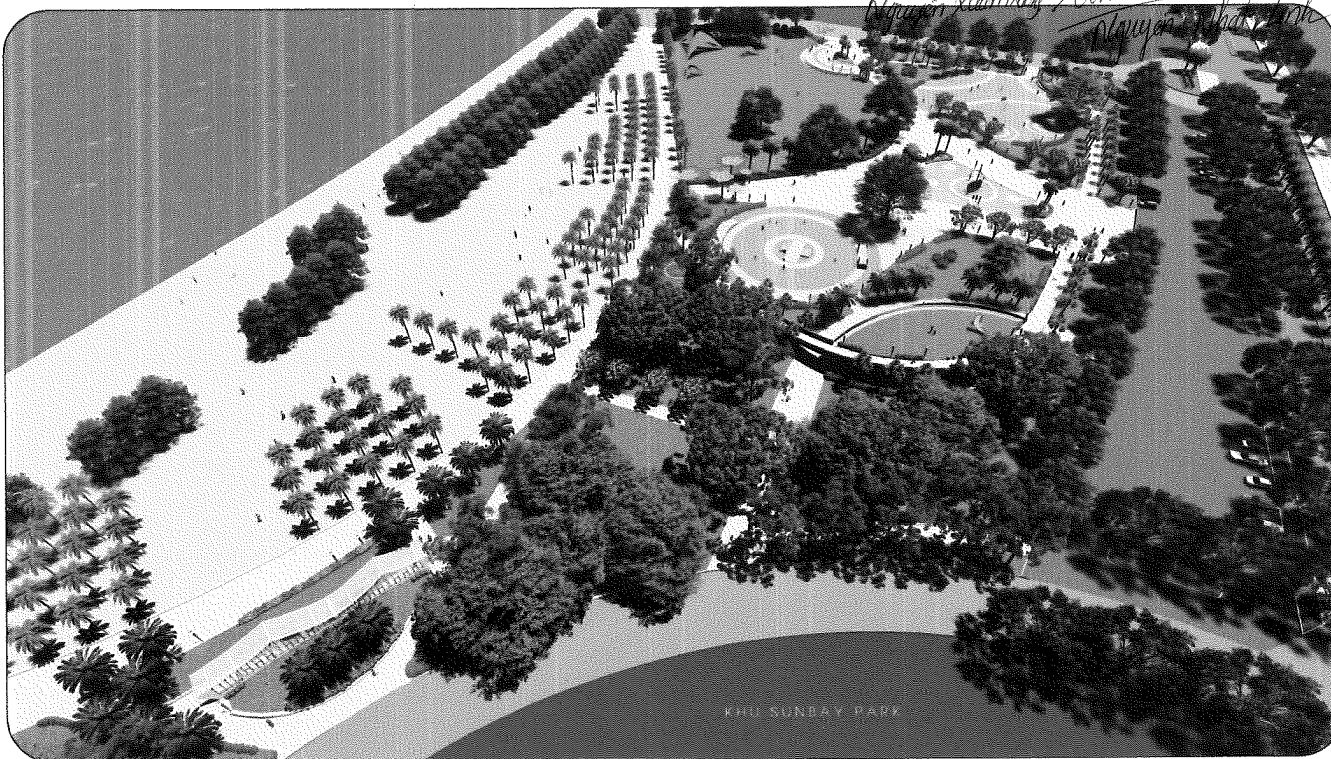

KHÁNH HÒA NĂM 2025

BAN QUẢN LÝ DỰ ÁN VÀ PHÁT TRIỂN QUÝ BÁT P. ĐÔNG HẢI

PHÊ DUYỆT

Theo Quyết định số: 21..... KĐ.T.Đ.H.
Ngày... 07... tháng... 11... năm 2025.....
Người phê duyệt ký tên:

[Signature]



CÔNG TY TNHH TƯ VẤN ĐẦU TƯ XÂY DỰNG SÔNG DINH

43-45 PHẠM ĐÌNH HỔ - PHƯỜNG ĐÔNG HẢI - TỈNH KHÁNH HÒA

TEL: 0259. 3920993 - FAX: 0259. 3821838 - EMAIL: tksongdinh@gmail.com - WEB: tvtksongdinh.com.vn



HỒ SƠ THIẾT KẾ BẢN VẼ THI CÔNG

CHỦ ĐẦU TƯ: ỦY BAN NHÂN DÂN PHƯỜNG ĐÔNG HẢI
CÔNG TRÌNH: CÔNG VIÊN BIỂN BÌNH SƠN (KHU 4,575ha)
HẠNG MỤC:

- SAN NỀN
- SÂN ĐƯỜNG LÁT ĐÁ, ĐƯỜNG ĐI BỘ VEN BIỂN
- HỒ NƯỚC KẾT HỢP CÔNG TRÌNH ĐIỂM NHẤN
- SÂN BÓNG RỎ, SÂN TẬP BÓNG RỎ, SÂN THỂ THAO
- SÂN TRƯỢT PATIN
- SÂN KHẤU NHỎ, KẾT HỢP GIÀN HOA TRANG TRÍ
- BỆ NGỒI BỒN HOA, BỒN CÂY, KẾT HỢP CÔNG TRÌNH ĐIỂM NHẤN
- CÔNG TRÌNH ĐIỂM NHẤN KẾT HỢP MÁI CHE (02 CỤM)
- NHÀ DỊCH VỤ (KHU CAFE), ĐƯỜNG ĐỐC LÊN MÁI
- NHÀ DỊCH VỤ (KHU TẮM NƯỚC NGỌT, KHU VỆ SINH)
- CÂY XANH, THẨM CỎ, KHU PICNIC, CẨM TRẠI
- HỆ THỐNG CẤP, THOÁT NƯỚC TỔNG THỂ, NƯỚC TƯỚI CÂY
- HỆ THỐNG CẤP ĐIỆN, ĐIỆN CHIẾU SÁNG, ĐIỆN TRANG TRÍ
 - + ĐIỆN CHIẾU SÁNG TỔNG THỂ
 - + TRẠM BIẾN ÁP 100 KVA
- BÃI ĐỖ XE

ĐỊA ĐIỂM XD: PHƯỜNG ĐÔNG HẢI, TỈNH KHÁNH HÒA

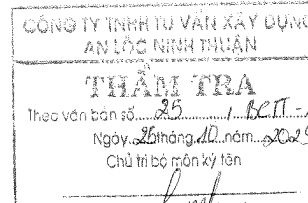

Theo văn bản số: 25..... B.C.T.T. - AN NT
Ngày: 26 tháng 11 năm 2025
Chủ trì bộ môn ký tên:

thu
Nguyễn Xuân Trường
linh
Nguyễn Nhật Linh

PHÒNG KINH TẾ, HẠ TẦNG VÀ ĐÔ THỊ PHƯỜNG ĐÔNG HẢI

THẨM ĐỊNH

Theo văn bản số: 279..... K.Đ.T.Đ.H.
Ngày 06... tháng 11... năm 2025.
Người thẩm định ký tên:

[Signature]

BAN QUẢN LÝ DỰ ÁN VÀ PHÁT TRIỂN QUÝ ĐẤT P. ĐÔNG HẢI

PHÊ DUYỆT

Theo Quyết định số: 31 / 1.001.162.01

Ngày 07 tháng 11 năm 2025

Người phê duyệt ký tên:

[Signature]

PHÒNG KINH TẾ, HẠ TẦNG VÀ ĐÔ THỊ
PHƯỜNG ĐÔNG HẢI

THẨM ĐỊNH

Theo văn bản số 279 / K.T.H.T.

Ngày 06 tháng 11 năm 2025

Người thẩm định ký tên:

[Signature]



GÓC NHÌN TỔNG THỂ TỪ SÂN BÓNG RỔ

CÔNG TY TNHH TƯ VẤN XÂY DỰNG
AN LỘC NINH THUẬN

THẨM TRA

Theo văn bản số: 25 / BCTI-ACNT

Ngày 05 tháng 10 năm 2025

Chủ trì bộ môn ký tên:

Thu
Nguyễn Xuân Trường

Linhs
Nguyễn Nhật Linh



BỐ TRÍ ĐỀN GÓC NHÌN TỔNG THỂ TỪ SÂN BÓNG RỔ

BAN QUẢN LÝ DỰ ÁN VÀ PHÁT TRIỂN QUÝ BÁT P. ĐÔNG HẢI

PHÊ DUYỆT

Theo Quyết định số: 21 / QB-ĐH/H

Ngày 07 tháng 11 năm 2025

Người phê duyệt ký tên:

[Signature]

PHÒNG KINH TẾ, HẠ TẦNG VÀ ĐÔ THỊ
PHƯỜNG ĐÔNG HẢI

THẨM ĐỊNH

Theo văn bản số 279 / K.T.H.T.

Ngày 06 tháng 11 năm 2025

Người thẩm định ký tên:

[Signature]

CÔNG TY TNHH TƯ VẤN XÂY DỰNG
AN LỘC NINH THUẬN

THẨM TRA

Theo văn bản số 25 / KT-ANNT

Ngày 05 tháng 10 năm 2025

Chủ trì bộ môn ký tên:

Thu
Nguyễn Xuân Trường

Linh
Nguyễn Nhật Linh

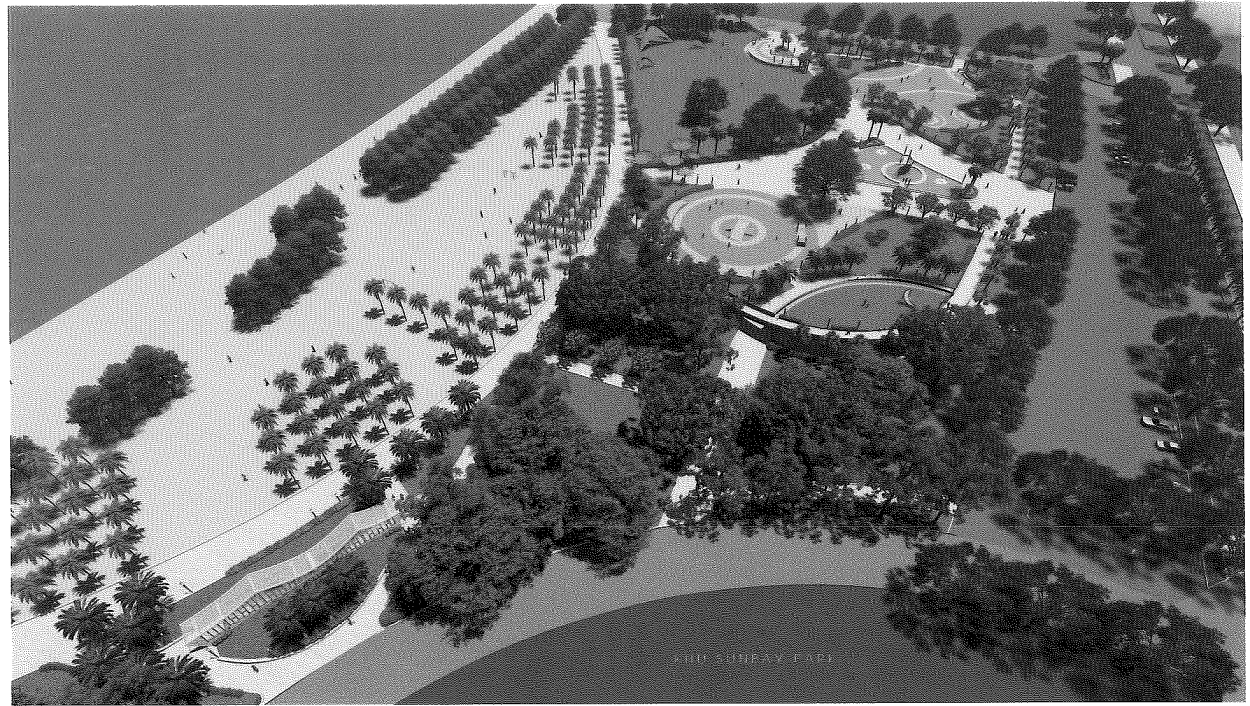

GÓC NHÌN TỔNG THỂ TỪ KHU SUNBAY PARK



ĐỒ THÍ ĐÈN GÓC NHÌN TỔNG THỂ TỪ KHU SUNBAY PARK

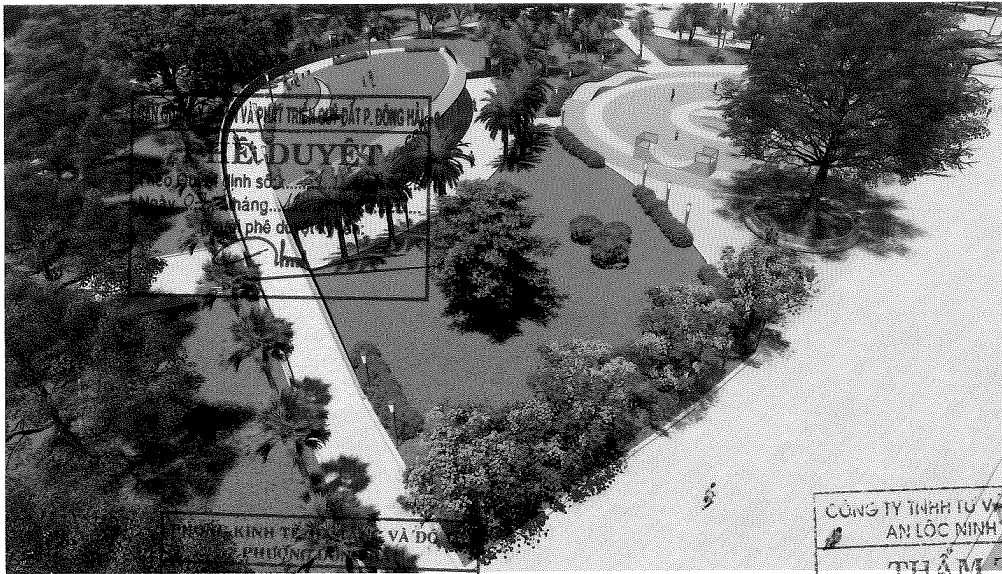

THẨM ĐỊNH
 Theo văn bản số 279/SL.ĐT.ĐT
 Ngày 06 tháng 11 năm 2025.
 Người thẩm định ký tên

ĐƯỜNG LÊN ĐỐC MÁI CAFE
 theo văn bản số 1511/AN
 Ngày 25 tháng 10 năm 2025
 Chủ trì bộ môn ký tên

ĐƯỜNG LÊN ĐỐC MÁI CAFE

Thư Nguyễn Văn Khoa Nguyễn Nhật Minh



SÂN TRƯỢT PATIN VÀ ĐƯỜNG LÊN ĐỐC MÁI CAFE

GÓC NHÌN HƯỚNG VỀ ĐƯỜNG ĐỐC LÊN MÁI VÀ KHU NHÀ TẮM NƯỚC NGỌT



PHÒNG KINH TẾ, HẠ TẦNG VÀ ĐÔ THỊ
PHƯỜNG ĐÔNG HẢI
TÀI AM ĐỊNH
Theo văn bản số 279
Ngày 07 tháng 11 năm 2025

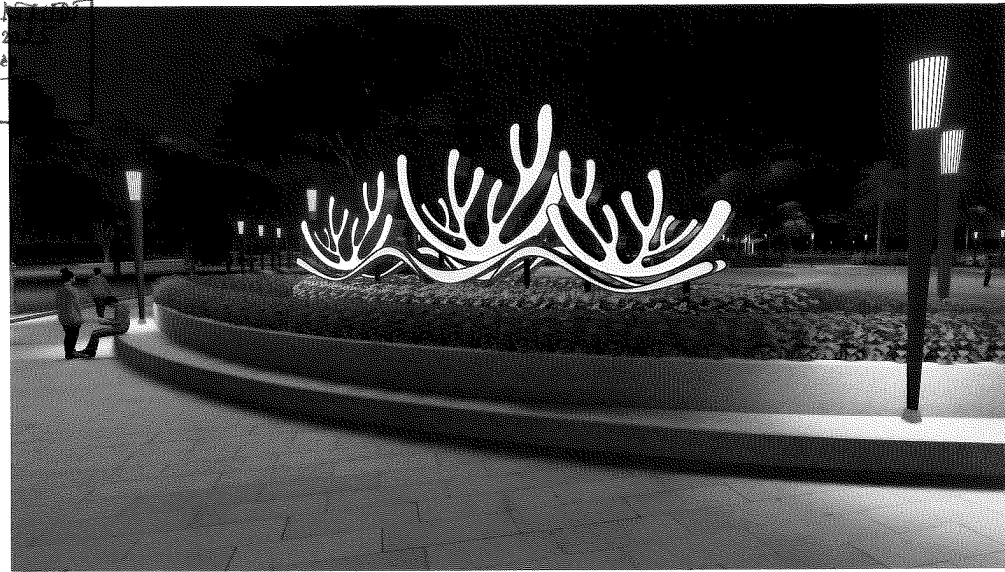

CÔNG TRÌNH ĐIỂM NHẤN SAN HỒ . ĐÊM

BAN QUẢN LÝ QUẢN VÀ PHÁT TRIỂN QUẬN ĐÔNG HẢI
PHÊ DUYỆT
Theo Quyết định số: 31 /QH-UBND
Ngày 07 tháng 11 năm 2025
Người phê duyệt ký tên:

CÔNG TY TNHH TƯ VẤN XÂY DỰNG
AN LỘC NINH TRUẬN
SẢN BÓNG RÕ VÀ CÔNG TRÌNH ĐIỂM NHẤN SAN HỒ
Theo văn bản số: /
Ngày tháng năm
Chủ trì bộ môn ký tên

Thay
Nguyễn Xuân Trường Kim Nguyễn Nhật



CÔNG TRÌNH ĐIỂM NHẤN HỒ NƯỚC VÀ THUYỀN

CÔNG TRÌNH ĐIỂM NHẤN HỒ NƯỚC VÀ THUYỀN

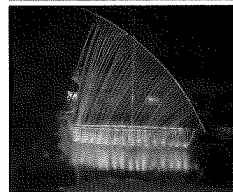



BAN QUẢN LÝ DỰ ÁN VÀ PHÁT TRIỂN QUÝ ĐẤT P. ĐÔNG HẢI

PHÊ DUYỆT

Theo Quyết định số: 34.....100-160/07

Ngày: 07...tháng...11...năm 2025

Người phê duyệt ký tên:

AN LỘC AN

THẨM TRA

Ngày.....tháng.....năm.....

Chủ trì bộ môn ký tên:

CỤM CÔNG TRÌNH ĐIỂM NHẤN CHE NẮNG LÁ SEN



CỤM CÔNG TRÌNH ĐIỂM NHẤN CHE NẮNG LÁ SEN



PHÒNG KINH TẾ, HÀ TẮNG VÀ ĐÔ THỊ

PHƯỜNG ĐÔNG HẢI

THẨM ĐỊNH

Ngày.....tháng.....năm.....

Người thẩm định ký tên:

CỤM CÔNG TRÌNH ĐIỂM NHẤN CHE NẮNG LÁ NHỎ



CỤM CÔNG TRÌNH ĐIỂM NHẤN CHE NẮNG LÁ NHỎ

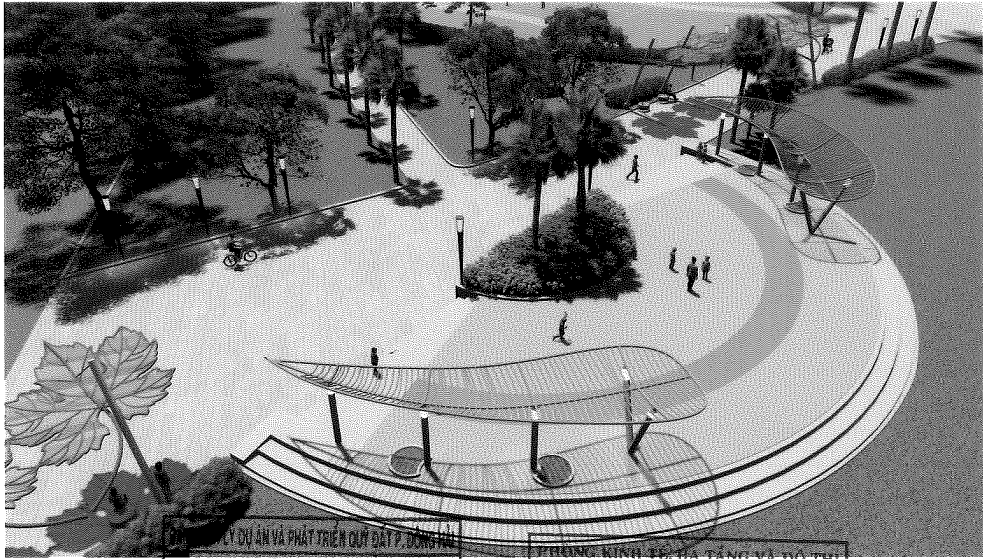

QUẢN LÝ DỰ ÁN VÀ PHÁT TRIỂN CỘNG ĐỒNG

PHÊ DUYỆT

Theo Quyết định số: *31* / *1300-66/DA*
 Ngày: *07* tháng *11* năm 20*25*
 Người phê duyệt ký lên:

TRƯỜNG MINH TẾ, HÀ TĨNH VÀ ĐÔ THỊ
 PHƯỜNG DÔNG HẢI

THẨM ĐỊNH

Theo văn bản số: *279* / *K.T.H.*
 Ngày: *08* tháng *11* năm 20*25*
 Người thẩm định:

SÂN KHẤU NHỎ



TRƯỜNG MINH TẾ, HÀ TĨNH VÀ ĐÔ THỊ
 PHƯỜNG DÔNG HẢI

THẨM TRA

Ngày:.....tháng.....năm.....
 Chủ trì bộ môn ký tên

SÂN KHẤU NHỎ



KHU DỊCH VỤ TẮM NƯỚC NGỌT VÀ WC



KHU DỊCH VỤ TẮM NƯỚC NGỌT VÀ WC

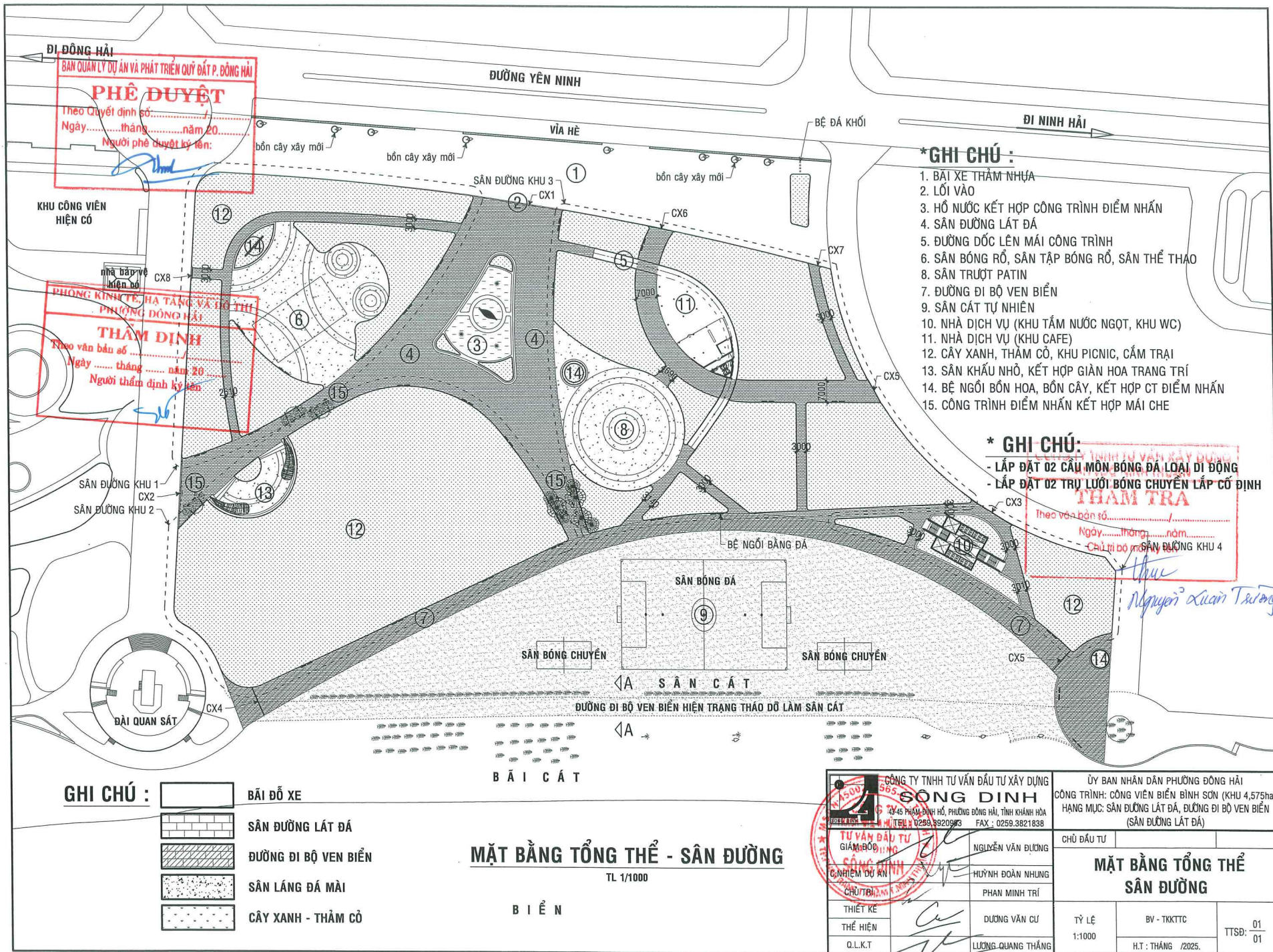

PHÊ DUYỆT
 Theo Quyết định số:
 Ngày tháng năm 20.....
 Người phê duyệt ký tên: *[Signature]*

THẨM ĐỊNH
 Theo văn bản số:
 Ngày tháng năm 20.....
 Người thẩm định ký tên: *[Signature]*

- * GHI CHÚ :**
1. BÀI XE THẨM NHỰA
 2. LỐI VÀO
 3. HỒ NƯỚC KẾT HỢP CÔNG TRÌNH ĐIỂM NHẤN
 4. SÂN ĐƯỜNG LÁT ĐÁ
 5. ĐƯỜNG ĐỐC LÊN MÁI CÔNG TRÌNH
 6. SÂN BÓNG RỔ, SÂN TẬP BÓNG RỔ, SÂN THỂ THAO
 8. SÂN TRƯỢT PATIN
 7. ĐƯỜNG ĐI BỘ VEN BIỂN
 9. SÂN CÁT TỰ NHIÊN
 10. NHÀ DỊCH VỤ (KHU TẮM NƯỚC NGỌT, KHU WC)
 11. NHÀ DỊCH VỤ (KHU CAFE)
 12. CÂY XANH, THẨM CỎ, KHU PICNIC, CẨM TRẠI
 13. SÂN KHẤU NHỎ, KẾT HỢP GIÀN HOA TRANG TRÍ
 14. BẾ NGỒI BÓN HOA, BÓN CÂY, KẾT HỢP CT ĐIỂM NHẤN
 15. CÔNG TRÌNH ĐIỂM NHẤN KẾT HỢP MÁI CHE

*** GHI CHÚ:**
 - LẮP ĐẶT 02 CẦU MÔN BÓNG ĐÁ LOẠI DI ĐỘNG
 - LẮP ĐẶT 02 TRỤ LƯỚI BÓNG CHUYỀN LẮP CỐ ĐỊNH
THẨM TRA
 Theo văn bản số:
 Ngày tháng năm
 Chủ trì đo đạc: *[Signature]*
 Nguyễn Xuân Trường

- GHI CHÚ :**
- BÃI ĐỖ XE
 - SÂN ĐƯỜNG LÁT ĐÁ
 - ĐƯỜNG ĐI BỘ VEN BIỂN
 - SÂN LÁNG ĐÁ MÀI
 - CÂY XANH - THẨM CỎ

MẶT BẰNG TỔNG THỂ - SÂN ĐƯỜNG
 TL 1/1000
 B I Ê N

CÔNG TY TNHH TƯ VẤN ĐẦU TƯ XÂY DỰNG SÔNG ĐỊNH 43-45 PHẠM ĐÌNH HỒ, PHƯỜNG ĐÔNG HẢI, TỈNH KHÁNH HÒA TEL: 0259.3920983 FAX: 0259.3821838		ỦY BAN NHÂN DÂN PHƯỜNG ĐÔNG HẢI CÔNG TRÌNH: CÔNG VIÊN BIỂN BÌNH SƠN (KHU 4,575ha) HẠNG MỤC: SÂN ĐƯỜNG LÁT ĐÁ, ĐƯỜNG ĐI BỘ VEN BIỂN (SÂN ĐƯỜNG LÁT ĐÁ)	
TUYÊN BỐ TƯ VẤN ĐẦU TƯ GIÁM ĐỐC: <i>[Signature]</i> C. NIỆM DUY AN CHỦ TỊCH: <i>[Signature]</i>	NGUYỄN VĂN ĐƯƠNG HUỶNH ĐOÀN NHƯNG PHAN MINH TRÍ	CHỦ ĐẦU TƯ	MẶT BẰNG TỔNG THỂ SÂN ĐƯỜNG
THIẾT KẾ THỂ HIỆN Q.L.K.T	ĐƯƠNG VĂN CỤ LƯƠNG QUANG THẮNG	TỶ LỆ 1:1000	BV - TKKTTCC H.T: THÁNG /2025. TTSD: 01 /01

BAN QUẢN LÝ DỰ ÁN VÀ PHÁT TRIỂN QUỸ BẤT P. ĐỒNG HẢI

PHÊ DUYỆT

Theo Quyết định số:...../.....

Ngày.....tháng.....năm 20.....

Người phê duyệt ký tên:



PHÒNG KINH TẾ, HẠ TẦNG VÀ ĐÔ THỊ
PHƯỜNG ĐỒNG HẢI

THẨM ĐỊNH

Theo văn bản số...../.....

Ngày.....tháng.....năm 20.....

Người thẩm định ký tên

HẠNG MỤC:

- CÔNG TRÌNH ĐIỂM NHẤN KẾT HỢP MÁI CHE (02 CỤM)

CÔNG TY TNHH TƯ VẤN XÂY DỰNG
AN LỘC NINH THUẬN

THẨM TRA

Theo văn bản số...../.....

Ngày.....tháng.....năm.....

Chủ trì bộ môn ký tên



Nguyễn Xuân Trường

BAN QUẢN LÝ DỰ ÁN VÀ PHÁT TRIỂN QUÝ ĐẤT P. ĐỒNG HẢI
PHÊ DUYỆT
 CUỐN LÁ TRONG SẮT ỚNG TRÒN
 STK D60 DÀY 3,8LY
 Theo Quyết định số: /
 Ngày tháng năm 20.....
 Người phê duyệt ký tên:

GÂN LÁ VÒNG TRONG SẮT ỚNG TRÒN
 STK D34 DÀY 3,2LY

GÂN LÁ VÒNG NGOÀI SẮT ỚNG TRÒN
 STK D42 DÀY 3,2LY

SẮT TẤM DÀY 3LY CẮT CNC

**PHÒNG KINH TẾ, HẠ TẦNG VÀ ĐÔ THỊ
 PHƯỜNG ĐỒNG HẢI**
THẨM ĐỊNH
 Theo văn bản số /
 Ngày tháng năm 20.....
 Người thẩm định ký tên:

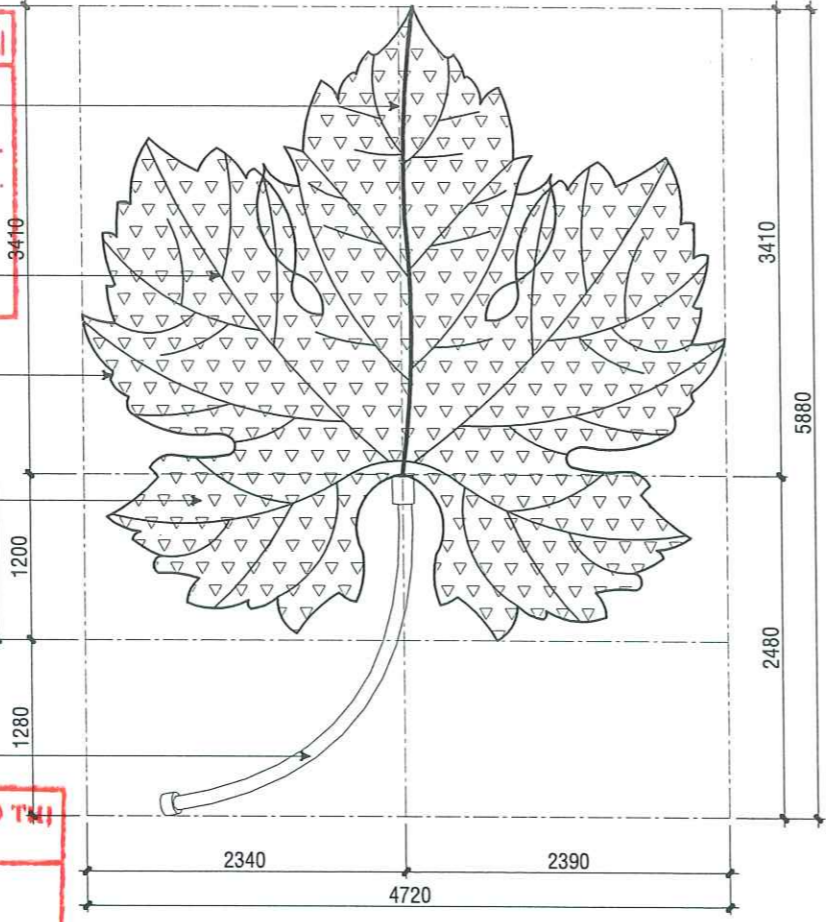

CHI TIẾT LÁ NHỎ (ĐIỂN HÌNH)
 (SL: 06 CK) - TL 1/50

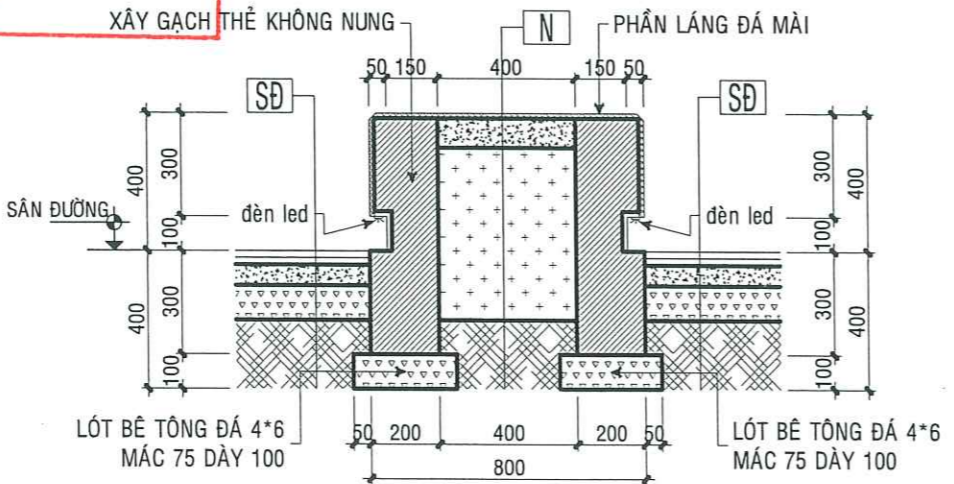

MẶT CẮT BÊ NGỒI
 (ĐIỂN HÌNH) - TL 1/20

MẶT BẰNG BÊ NGỒI (06 BỆ)
 (ĐIỂN HÌNH) - TL 1/20

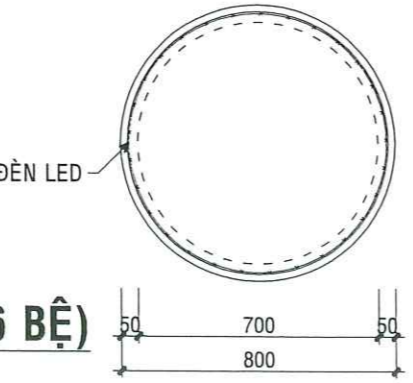

- * NỀN: [N]**
- NỀN LÁNG ĐÁ MÀI VỮA XM MÁC 75 DÀY 20 (ĐÁNH BÓNG LÁNG MẶT)
 - LỚP BÊ TÔNG ĐÁ 1*2 MÁC 200 DÀY 100
 - LỚP LỚP NILON TÁI SINH
 - LỚP CÁT TƯỚI NƯỚC ĐẮM CHẶT K= 0.95
 - ĐÁT SAN NỀN HOÀN THIỆN

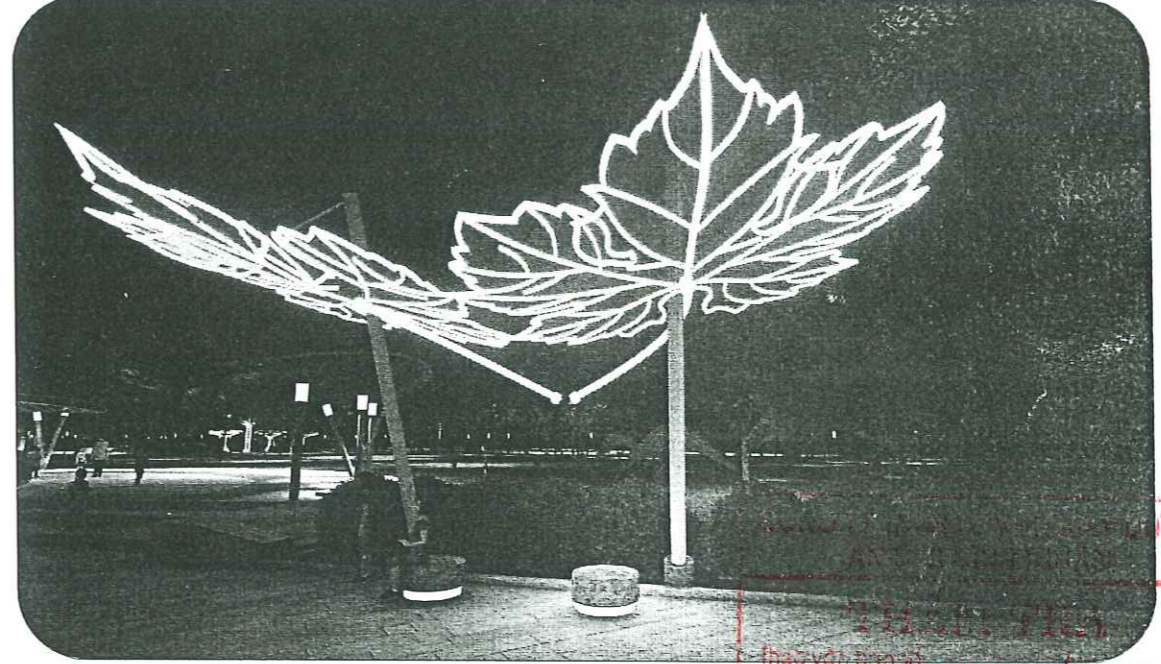
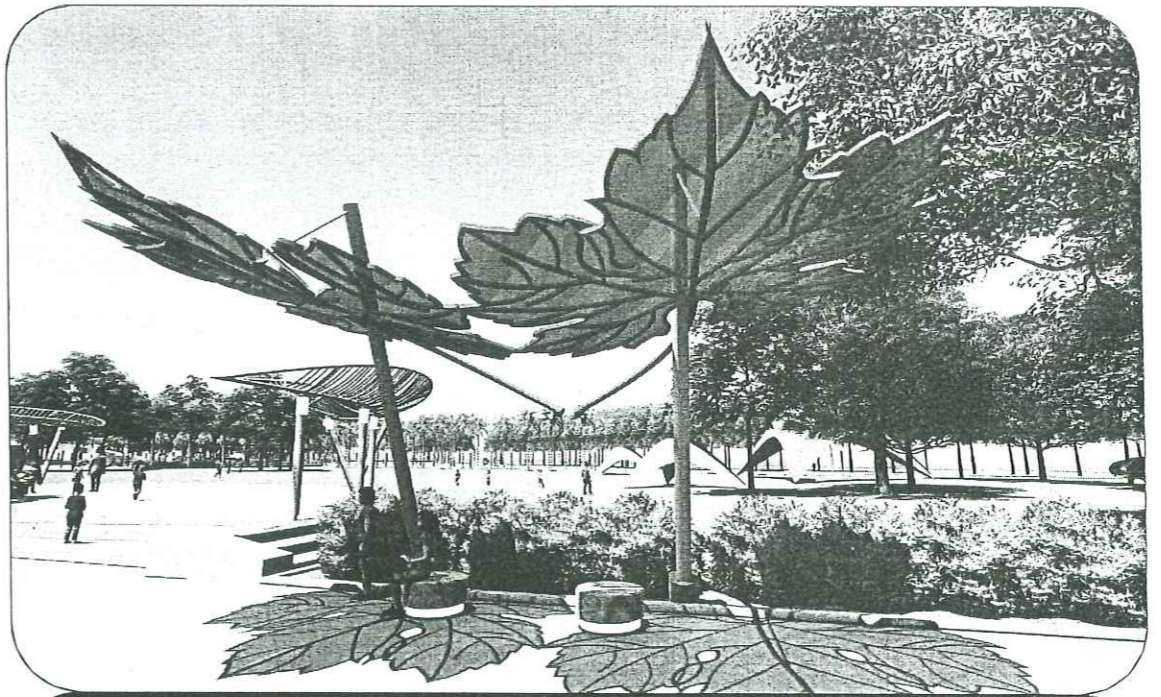

ẢNH PHỐI CẢNH

PHÊ DUYỆT
 Theo văn bản số /
 Ngày tháng năm
 Chủ trì bộ môn ký tên:

Nguyễn Xuân Trường

CÔNG TY TNHH TƯ VẤN ĐẦU TƯ XÂY DỰNG SÔNG DINH 48-46 PHẠM ĐÌNH HỒ, PHƯỜNG ĐỒNG HẢI, TỈNH KHÁNH HÒA SỐNG DINH - TƯ VẤN THIẾT KẾ: 0259.3821838 FAX: 0259.3821838		ỦY BAN NHÂN DÂN PHƯỜNG ĐỒNG HẢI CÔNG TRÌNH: CÔNG VIÊN BIỂN BÌNH SƠN (KHU 4,575ha) HẠNG MỤC: CT. ĐIỂM NHẤN KẾT HỢP MÁI CHE (02 CỤM)	
GIÁM ĐỐC SÔNG DINH	NGUYỄN VĂN ĐƯƠNG	CHỦ ĐẦU TƯ	
C.NHIỆM DỰ ÁN	HUỖNH ĐOÀN NHUNG	CHI TIẾT LÁ NHỎ	
CHỦ TRÌ	PHAN MINH TRÍ	TỶ LỆ 1:50;20	BV - TTK/TC H.T: THÁNG /2025
THIẾT KẾ	DƯƠNG VĂN CƯ	KT: 02/03	
THỂ HIỆN	LƯƠNG QUANG THẮNG		
Q.L.K.T			

BAN QUẢN LÝ DỰ ÁN VÀ PHÁT TRIỂN QUỸ ĐẤT P. ĐỒNG HẢI

PHÊ DUYỆT

Theo Quyết định số:...../.....
 Ngày..... tháng..... năm 20.....
 Người phê duyệt ký tên

PHÒNG KINH TẾ, HẠ TẦNG VÀ ĐÓ THỊ
 PHƯỜNG ĐỒNG HẢI

THẨM ĐỊNH

Theo văn bản số...../.....
 Ngày..... tháng..... năm 20.....
 Người thẩm định ký tên

CHÂN TRỤ BTCT D400
 CAO 400 LẮNG ĐÁ MÀI

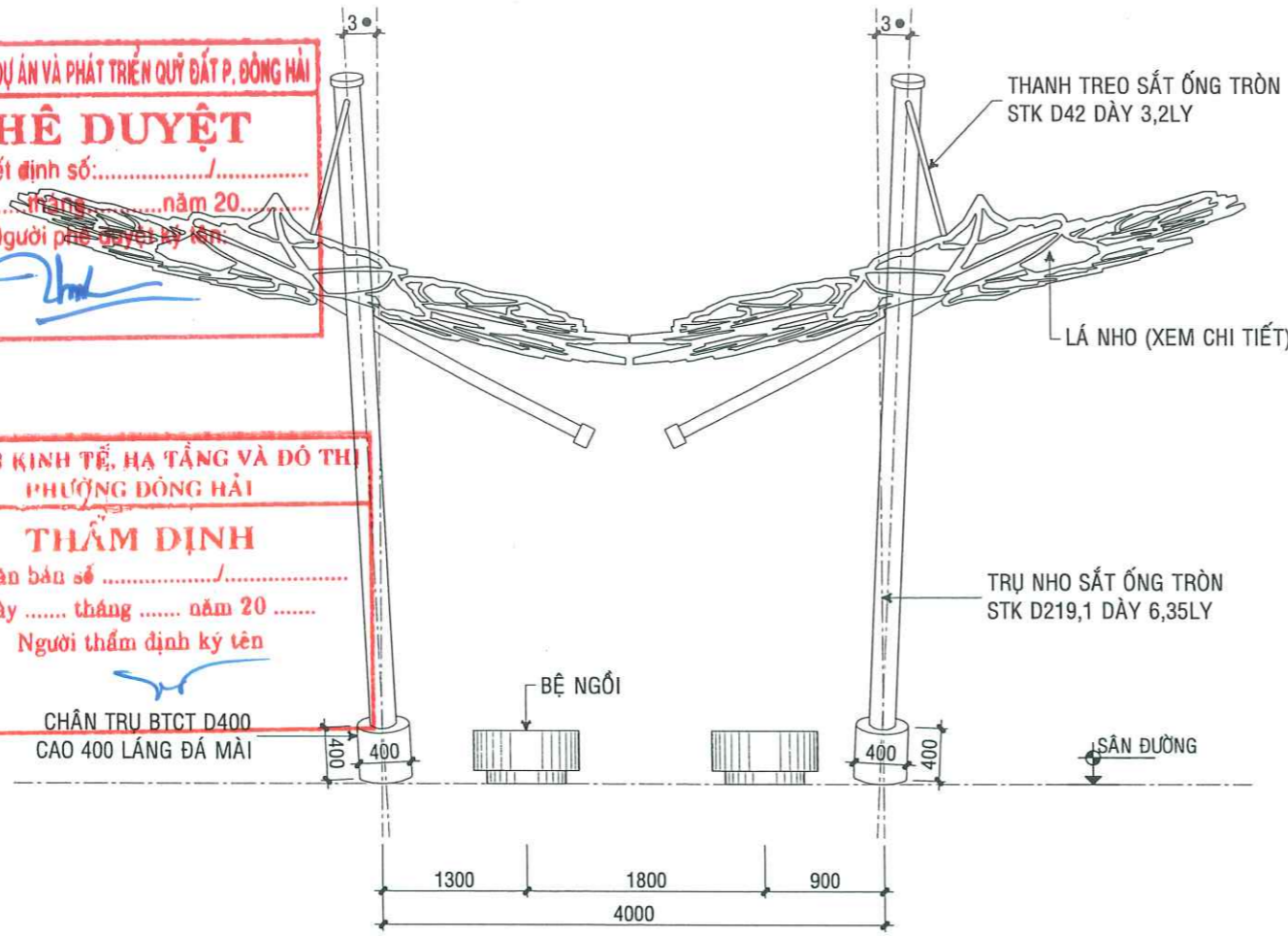

MẶT ĐỨNG TRƯỚC LÁ NHỎ

(ĐIỂN HÌNH) - TL 1/50

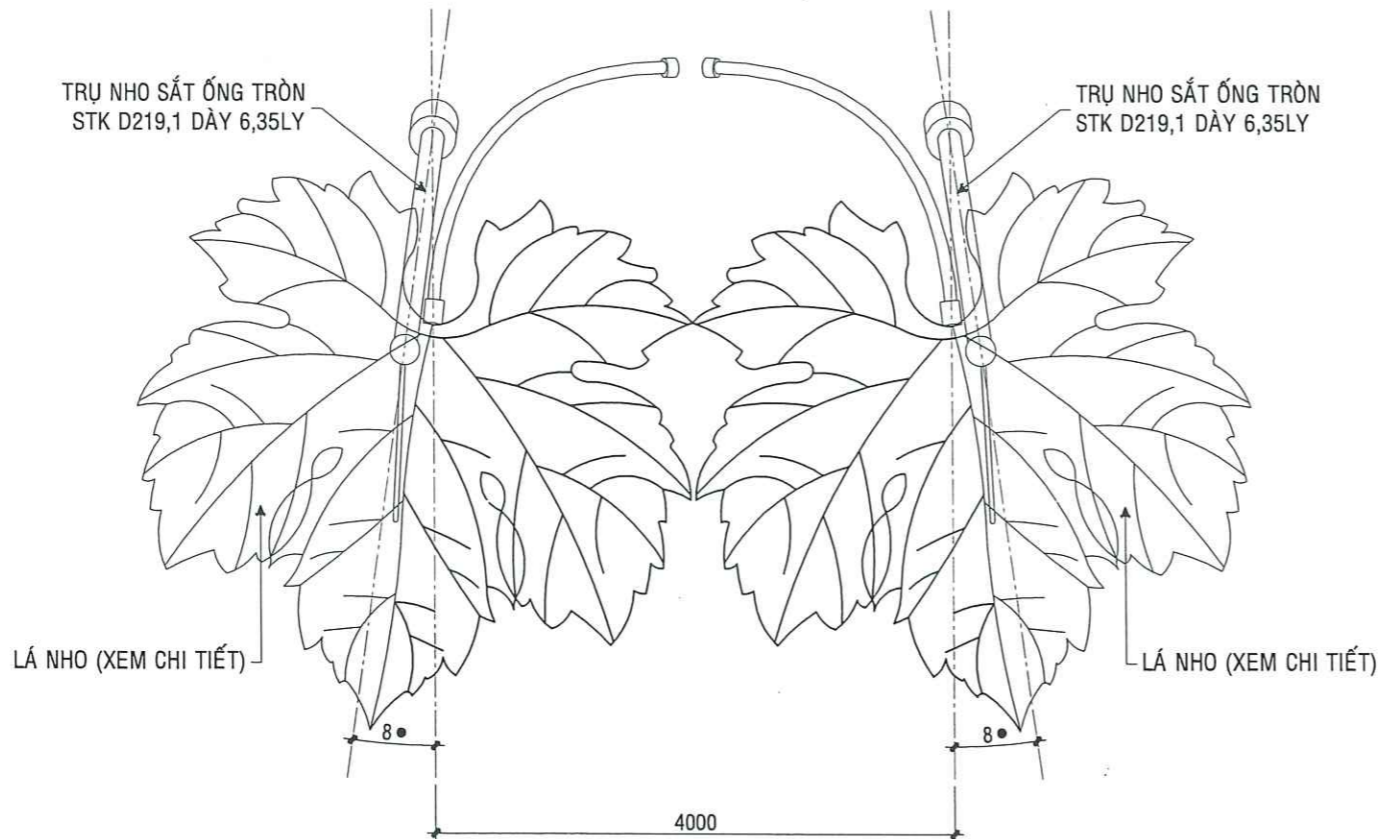

MẶT BẰNG LÁ NHỎ (03 CK)

(ĐIỂN HÌNH) - TL 1/50

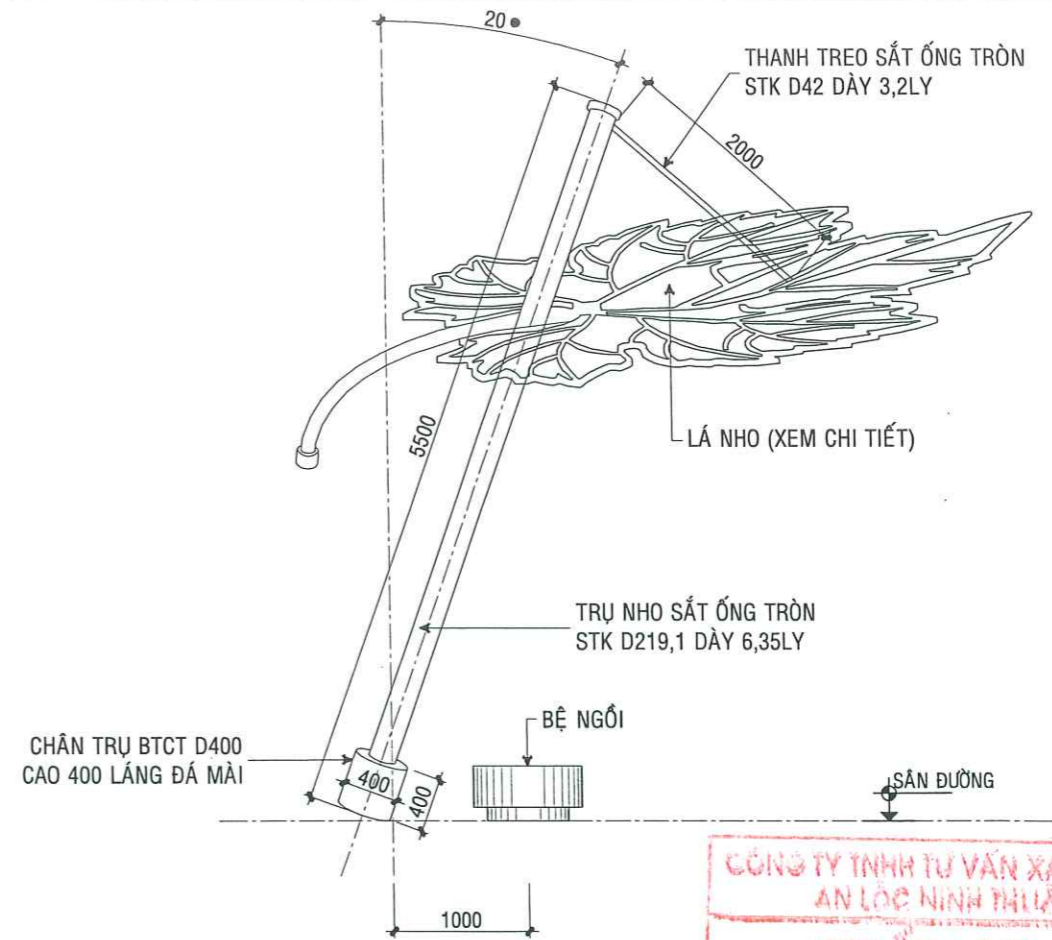

MẶT ĐỨNG BÊN LÁ NHỎ

(ĐIỂN HÌNH) - TL 1/50

CÔNG TY TNHH TƯ VẤN XÂY DỰNG
 AN LỘC NINH THUAN

THẨM TRA

Theo văn bản số...../.....
 Ngày..... tháng..... năm.....
 Chủ trì bộ môn ký tên

Nguyễn Xuân Trường

*** GHI CHÚ LÁ NHỎ:**

- BÈ NGỒI XÂY GẠCH THỂ KHÔNG NUNG VỮA XM MẮC 75, LẮNG ĐÁ MÀI VỮA XM MẮC 75 DÀY 20 (ĐÁNH BÓNG LẮNG MẶT), PHẦN CÒN LẠI TÔ TRÁT BẰNG VỮA XM MẮC 75 DÀY 15 LĂN SƠN 03 NƯỚC MÀU TRẮNG (CÓ BẢ MATIT 02 LỚP)
- KHI TÔ TRÁT LẮNG ĐÁ MÀI VÁT GÓC 20 CÁC CẠNH
- LÓT BÊ TÔNG ĐÁ 4*6 MẮC 75 DÀY 100
- TOÀN BỘ HẠNG MỤC SỬ DỤNG XIMĂNG BỀN SULFAT
- DƯỚI CHÂN BÈ NGỒI LẮP ĐÈN LED DÂY
- LÁ NHỎ TRỤ SẮT ỚNG TRÒN STK
- CUỐN LÁ SẮT ỚNG TRÒN STK KẾT HỢP GẮN ĐÈN LED TRANG TRÍ
- GẮN LÁ VÒNG NGOÀI SẮT ỚNG TRÒN STK KẾT HỢP GẮN ĐÈN LED TRANG TRÍ
- THANH GÂN TRONG SẮT ỚNG TRÒN STK KẾT HỢP GẮN ĐÈN TRANG TRÍ
- SẮT TẮM DÀY 3LY CẮT CNC
- TOÀN BỘ SẮT THÉP SƠN DẦU 03 NƯỚC HOÀN THIỆN MÀU XANH (LOẠI SƠN 02 THÀNH PHẦN)
- CẦN PHẢI KIỂM TRA SỐ LƯỢNG VÀ KÍCH THƯỚC THỰC TẾ TRƯỚC KHI THI CÔNG

CÔNG TY TNHH TƯ VẤN ĐẦU TƯ XÂY DỰNG SÔNG DINH 43-45 PHẠM ĐÌNH HỒ, PHƯỜNG ĐỒNG HẢI, TỈNH KHÁNH HÒA TEL: 0259.3920993 FAX: 0259.3821838		ỦY BAN NHÂN DÂN PHƯỜNG ĐỒNG HẢI CÔNG TRÌNH: CÔNG VIÊN BIỂN BÌNH SƠN (KHU 4,575ha) HẠNG MỤC: CT. ĐIỂM NHẤN KẾT HỢP MÃI CHE (02 CỤM)	
CHỦ ĐẦU TƯ		CHỦ ĐẦU TƯ	
GIÁM ĐỐC DỰNG SÔNG DINH		NGUYỄN VĂN ĐƯƠNG	
C.NHIỆM DỰ ÁN		HUYỄN ĐOÀN NHUNG	
CHỦ TRÌ		PHAN MINH TRÍ	
THIẾT KẾ		DƯƠNG VĂN CƯ	
THỂ HIỆN		LƯƠNG QUANG THẮNG	
Q.L.K.T		TỶ LỆ 1:50	BV - TTKTTC H.T: THÁNG /2025.
		KT: 03/03	

CHI TIẾT LÁ NHỎ

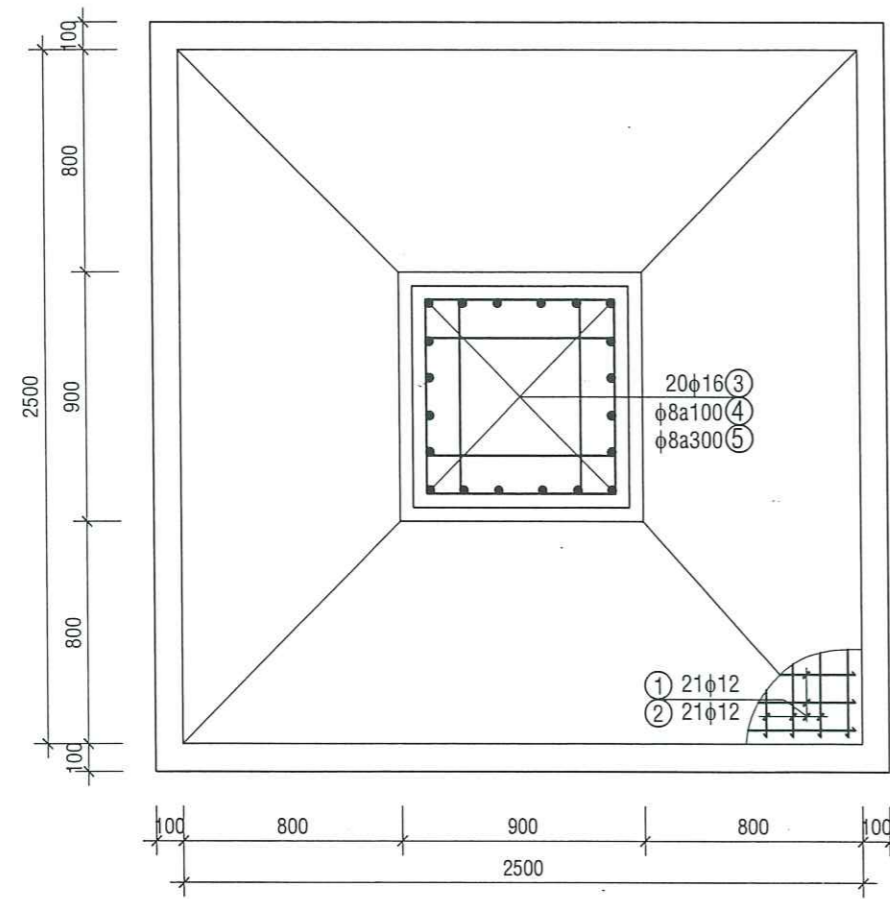
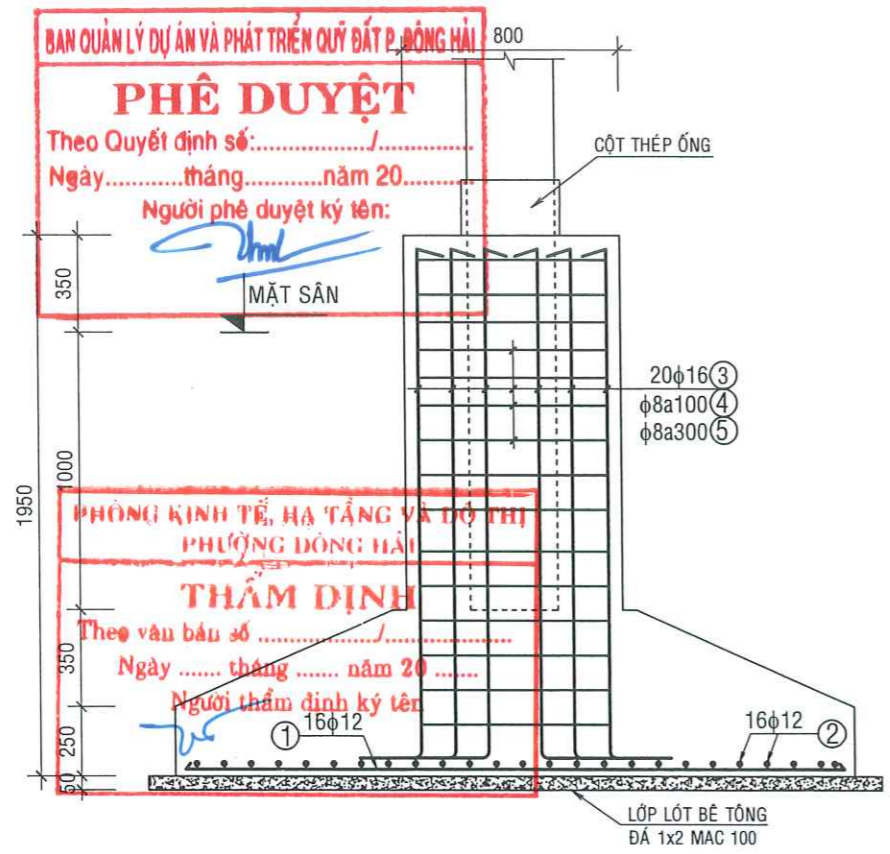

MÓNG TRỤ LÁ SEN LỚN
TL:1/ 25; SL=03

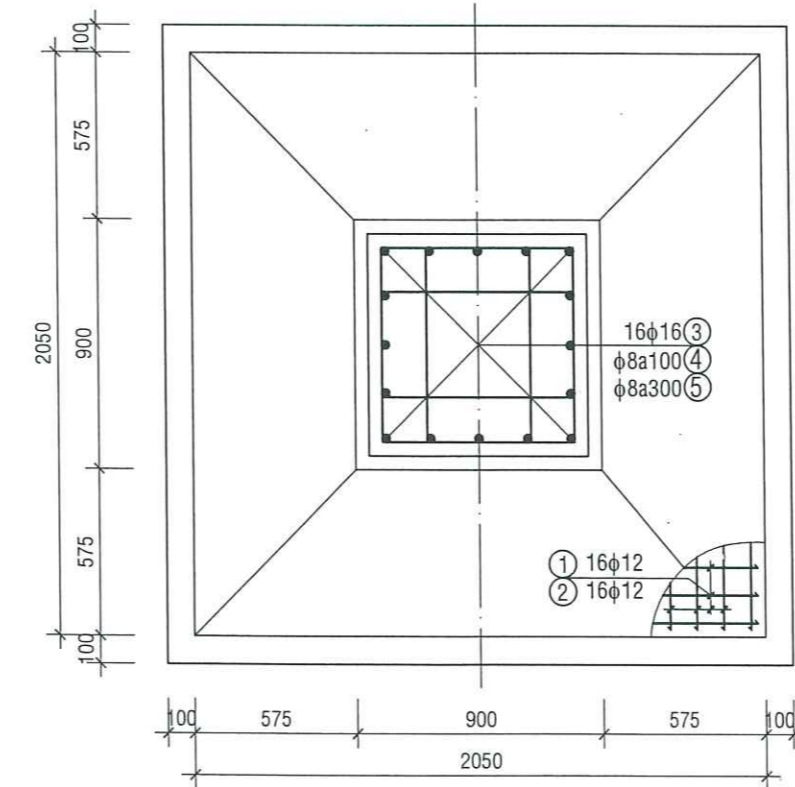
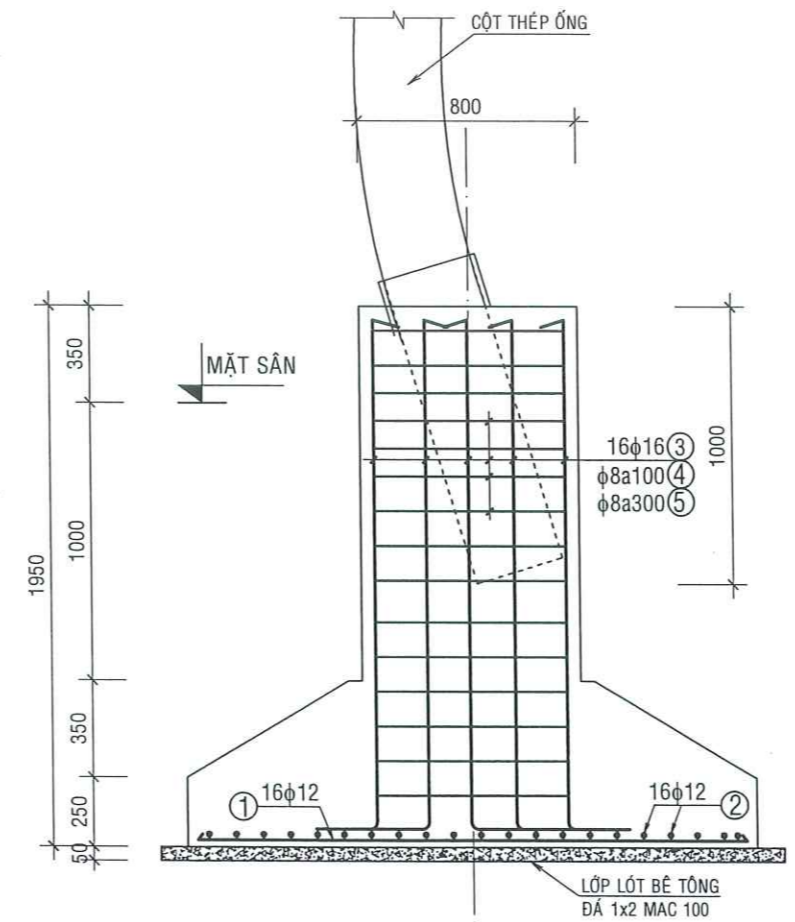

MÓNG TRỤ LÁ SEN NHỎ
TL:1/ 25; SL=04

*** GHI CHÚ:**
HẠNG MỤC CÔNG TRÌNH SỬ DỤNG:

- BÊ TÔNG ĐÁ 1x2 CÓ CẤP CƯỜNG ĐỘ CHỊU NÉN B20 (TƯƠNG ĐƯƠNG M250)
- THÉP < φ10 CÓ MÁC CB240-T
- THÉP ≥ φ10 CÓ MÁC CB400-V
- CÁC ĐOẠN NEO THÉP ≥30φ
- KHI THI CÔNG CẦN KẾT HỢP VỚI TẤT CẢ CÁC BẢN VẼ KHÁC.

CÔNG TY TNHH TƯ VẤN XÂY DỰNG AN LỘC NINH THUAN
THẨM TRA
Theo văn bản số...../.....
Ngày.....tháng.....năm.....
Chủ trì bộ môn ký tên

Nguyễn Xuân Trường

 CÔNG TY TNHH TƯ VẤN ĐẦU TƯ XÂY DỰNG SÔNG ĐỊNH 43-45 PHẠM ĐÌNH HỒ - ĐÔNG HẢI - KHÁNH HÒA TEL: 0259. 3920993 FAX: 0259. 3821838		ỦY BAN NHÂN DÂN PHƯỜNG ĐÔNG HẢI CÔNG TRÌNH: CÔNG VIÊN BIỂN BÌNH SƠN (KHU 4,575ha) HẠNG MỤC: CT. ĐIỂM NHẤN KẾT HỢP MÁI CHE (02 CỤM)	
GIÁM ĐỐC NGUYỄN VĂN ĐƯƠNG	CHỦ ĐẦU TƯ	CẤU TẠO MÓNG	
CHỦ TRÌ HUYỄN ĐOÀN NHUNG	CHỦ TRÌ ĐÀO DUY TÙNG		
THIẾT KẾ THỂ HIỆN Q.L.K.T.	LƯƠNG QUANG THẮNG	TỶ LỆ: 1/ 100	BV - TKKTTTC HOÀN THÀNH THÁNG 07/ 2025
		KC: 01/02	

BAN QUẢN LÝ DỰ ÁN VÀ PHÁT TRIỂN QUÝ ĐẤT P. ĐỒNG HẢI
PHÊ DUYỆT
 Theo Quyết định số: /
 Ngày tháng năm 20.....
 Người phê duyệt ký tên: *[Signature]*

PHÒNG KINH TẾ, HẠ TẦNG VÀ ĐÔ THỊ PHƯỜNG ĐỒNG HẢI
THẨM ĐỊNH
 Theo văn bản số /
 Ngày tháng năm 20.....
 Người thẩm định ký tên: *[Signature]*

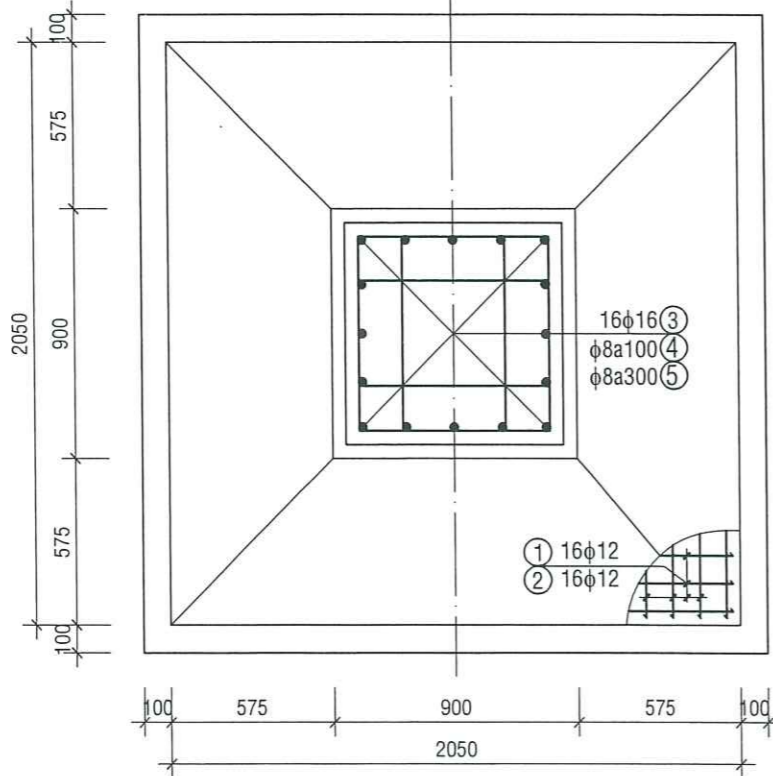
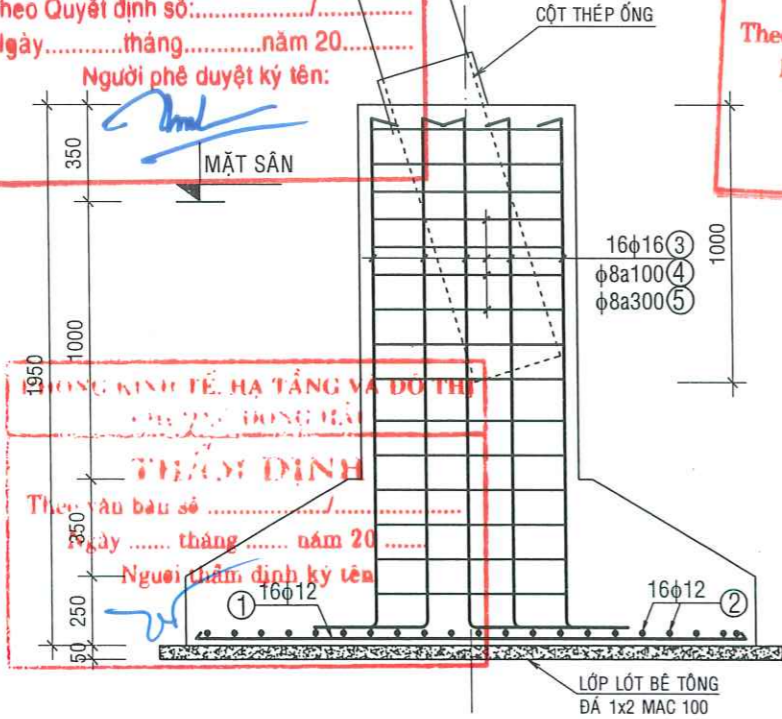

MÓNG TRỤ LÁ NHỎ
 TL:1/ 25; SL=06

BẢNG THỐNG KÊ CỐT THÉP

CẤU KIỆN	STT	HÌNH DÁNG, KÍCH THƯỚC	ĐƯỜNG KÍNH (MM)	CHIỀU DÀI THANH (MM)	SỐ LƯỢNG		TỔNG CHIỀU DÀI (M)	TRỌNG LƯỢNG (KG)
					1 CK	T.BỘ		
MÓNG SEN LỚN SỐ LƯỢNG: 3	1	2340	12	2340	21	63	147.42	130.88
	2	2340	12	2340	21	63	147.42	130.88
	3	300 2340 140	16	2340	20	60	140.4	221.60
	4	750 750 100	8	3200	14	42	134.4	53.03
	5	450 750 100	8	2600	10	30	78	30.78
MÓNG SEN NHỎ SỐ LƯỢNG: 4	1	1950	12	1950	16	64	124.8	110.80
	2	1950	12	1950	16	64	124.8	110.80
	3	300 1900 140	16	2340	16	64	149.76	236.37
	4	750 750 100	8	3200	14	56	179.2	70.71
	5	400 750 100	8	2500	10	40	100	39.46
MÓNG NHỎ SỐ LƯỢNG: 6	1	1950	12	1950	16	96	187.2	166.20
	2	1950	12	1950	16	96	187.2	166.20
	3	300 1900 140	16	2340	16	96	224.64	354.56
	4	750 750 100	8	3200	14	84	268.8	106.06
	5	400 750 100	8	2500	10	60	150	59.19

- TRỌNG LƯỢNG THÉP CỘ ĐƯỜNG KÍNH 8: 359.23 KG
- TRỌNG LƯỢNG THÉP CỘ ĐƯỜNG KÍNH 12: 815.76 KG
- TRỌNG LƯỢNG THÉP CỘ ĐƯỜNG KÍNH 16: 812.53 KG

CÔNG TY TNHH TƯ VẤN XÂY DỰNG AN LỘC NINH THUẬN
THẨM TRA
 Theo văn bản số /
 Ngày tháng năm
 Chủ trì bộ phận: *[Signature]*
 Người Xúc tiến: *[Signature]*

CÔNG TY TNHH TƯ VẤN ĐẦU TƯ XÂY DỰNG SÔNG DINH
 43-45 PHẠM ĐÌNH HỔ - ĐỒNG HẢI - KHÁNH HÒA
 TEL: 0259. 3990993 FAX: 0259. 3821838

GIÁM ĐỐC: *[Signature]* NGUYỄN VĂN ĐƯƠNG
 CN DỰ ÁN: *[Signature]* HUỖNH ĐOÀN NHUNG
 CHỦ TRÌ: *[Signature]* ĐÀO DUY TÙNG
 THIẾT KẾ: *[Signature]*
 THỂ HIỆN: *[Signature]*
 Q.L.K.T: *[Signature]* LƯƠNG QUANG THẮNG

ỦY BAN NHÂN DÂN PHƯỜNG ĐỒNG HẢI
 CÔNG TRÌNH: CÔNG VIÊN BIỂN BÌNH SƠN (KHU 4,575ha)
 HẠNG MỤC: CT. ĐIỂM NHẤN KẾT HỢP MÀI CHE (02 CỤM)

CHỦ ĐẦU TƯ: *[Signature]*

CẤU TẠO MÓNG
BẢNG THỐNG KÊ THÉP

TỶ LỆ: 1/ 100
 BV - TKKTTT
 HOÀN THÀNH THÁNG 07/ 2025
 KC: 02/ 02

BAN QUẢN LÝ DỰ ÁN VÀ PHÁT TRIỂN QUÝ ĐẤT P. ĐÔNG HẢI
PHÊ DUYỆT
Theo Quyết định số: /
Ngày.....tháng.....năm 20.....
Người phê duyệt ký tên:
Chm

CÔNG TY THIẾT KẾ VÀ XÂY DỰNG
AN LỘC BÌNH THUAN
THẨM TRA
Theo văn bản số: /
Ngày.....tháng.....năm.....
Chủ trì bộ môn ký tên

thuu
Nguyễn Xuân Trường

HẠNG MỤC:
- CÂY XANH, THẢM CỔ, KHU PICNIC, CẨM TRẠI

PHONG KINH TẾ, HẠ TẦNG VÀ ĐÔ THỊ
PHƯỜNG ĐÔNG HẢI
THẨM ĐỊNH
Theo văn bản số /
Ngày tháng năm 20
Người thẩm định ký tên

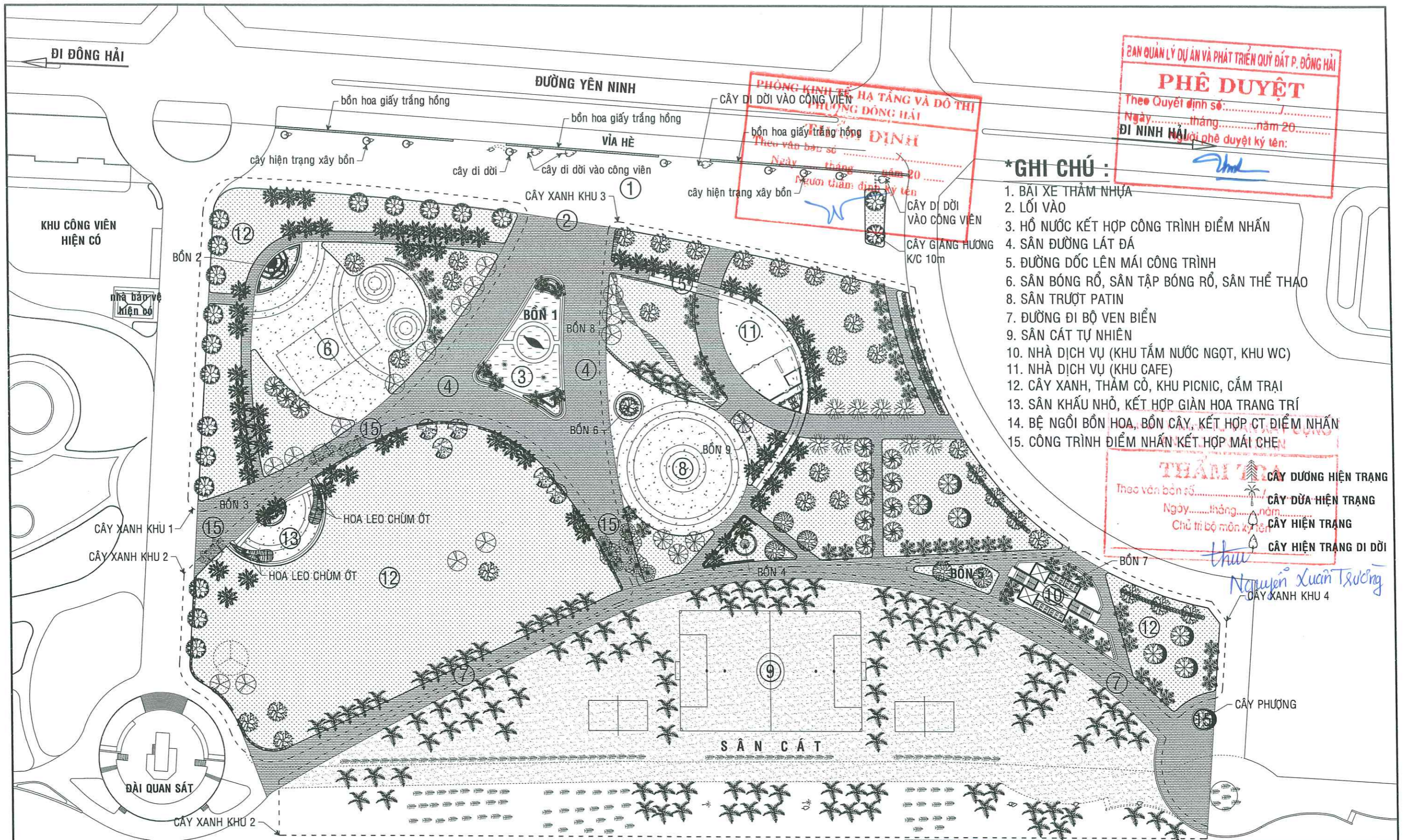

PHÊ DUYỆT
 BAN QUẢN LÝ DỰ ÁN VÀ PHÁT TRIỂN QUÝ ĐẤT P. ĐÔNG HẢI
 Theo Quyết định số:
 Ngày: tháng năm 20.....
 ĐI NINH HẢI (chữ phê duyệt ký tên: *Thu*)

PHÒNG KINH TẾ, HẠ TẦNG VÀ ĐÔ THỊ PHƯỜNG ĐÔNG HẢI
PHẠM ĐÌNH
 Theo vào báo số:
 Ngày: tháng năm 20.....
 Người tham định ký tên: *Phạm Đình*

- *GHI CHÚ :**
1. BÀI XE THẨM NHỰA
 2. LỐI VÀO
 3. HỒ NƯỚC KẾT HỢP CÔNG TRÌNH ĐIỂM NHẤN
 4. SÂN ĐƯỜNG LÁT ĐÁ
 5. ĐƯỜNG DỐC LÊN MÁI CÔNG TRÌNH
 6. SÂN BÓNG RỔ, SÂN TẬP BÓNG RỔ, SÂN THỂ THAO
 8. SÂN TRƯỢT PATIN
 7. ĐƯỜNG ĐI BỘ VEN BIỂN
 9. SÂN CÁT TỰ NHIÊN
 10. NHÀ DỊCH VỤ (KHU TẮM NƯỚC NGỌT, KHU WC)
 11. NHÀ DỊCH VỤ (KHU CAFE)
 12. CÂY XANH, THẨM CỎ, KHU PICNIC, CẨM TRẠI
 13. SÂN KHẤU NHỎ, KẾT HỢP GIÀN HOA TRANG TRÍ
 14. BỆ NGỒI BÓN HOA, BÓN CÂY, KẾT HỢP CT ĐIỂM NHẤN
 15. CÔNG TRÌNH ĐIỂM NHẤN KẾT HỢP MÁI CHE

THẨM TRÁ
 Theo văn bản số:
 Ngày: tháng năm
 Chủ trì bộ môn kỹ thuật: *Thu*
CÂY DƯƠNG HIỆN TRẠNG
CÂY DỪA HIỆN TRẠNG
CÂY HIỆN TRẠNG
CÂY HIỆN TRẠNG DI DỜI
Nguyễn Xuân Trường
 CÂY XANH KHU 4

- GHI CHÚ :**
- BÃI ĐỔ XE**
 - SÂN ĐƯỜNG LÁT ĐÁ**
 - ĐƯỜNG ĐI BỘ VEN BIỂN**
 - SÂN LÁNG ĐÁ MÀI**
 - CÂY XANH - THẨM CỎ**

MẶT BẰNG TỔNG THỂ - BỐ TRÍ CÂY XANH
 TL 1/1000
BIỂN

CÔNG TY TNHH TƯ VẤN ĐẦU TƯ XÂY DỰNG SÔNG ĐÌNH 43-45 PHẠM ĐÌNH HỒ, PHƯỜNG ĐÔNG HẢI, TỈNH KHÁNH HÒA TEL: 0259.3920983 FAX: 0259.3821838	
GIÁM ĐỐC	NGUYỄN VĂN ĐƯƠNG
C. NHIỆM DỰ ÁN	HUYỄN ĐOÀN NHUNG
CHỦ TRÌ	PHAN MINH TRÍ
THIẾT KẾ	DƯƠNG VĂN CƯ
THỂ HIỆN	LƯƠNG QUANG THẮNG
Q.L.K.T	

ỦY BAN NHÂN DÂN PHƯỜNG ĐÔNG HẢI CÔNG TRÌNH: CÔNG VIÊN BIỂN BÌNH SƠN (KHU 4, 5, 75ha) HẠNG MỤC: CÂY XANH, THẨM CỎ, KHU PICNIC, CẨM TRẠI		
CHỦ ĐẦU TƯ		
MẶT BẰNG TỔNG THỂ BỐ TRÍ CÂY XANH		
TỶ LỆ	BV - TKKTC	TTCX: 01/01
1:1000	H.T: THÁNG /2025.	

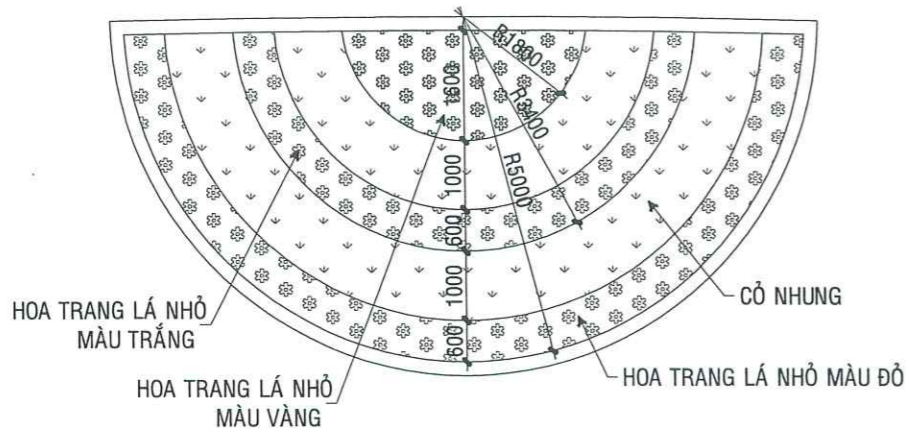

MẶT BẰNG TRỒNG HOA (BỒN 3)

TL 1/100

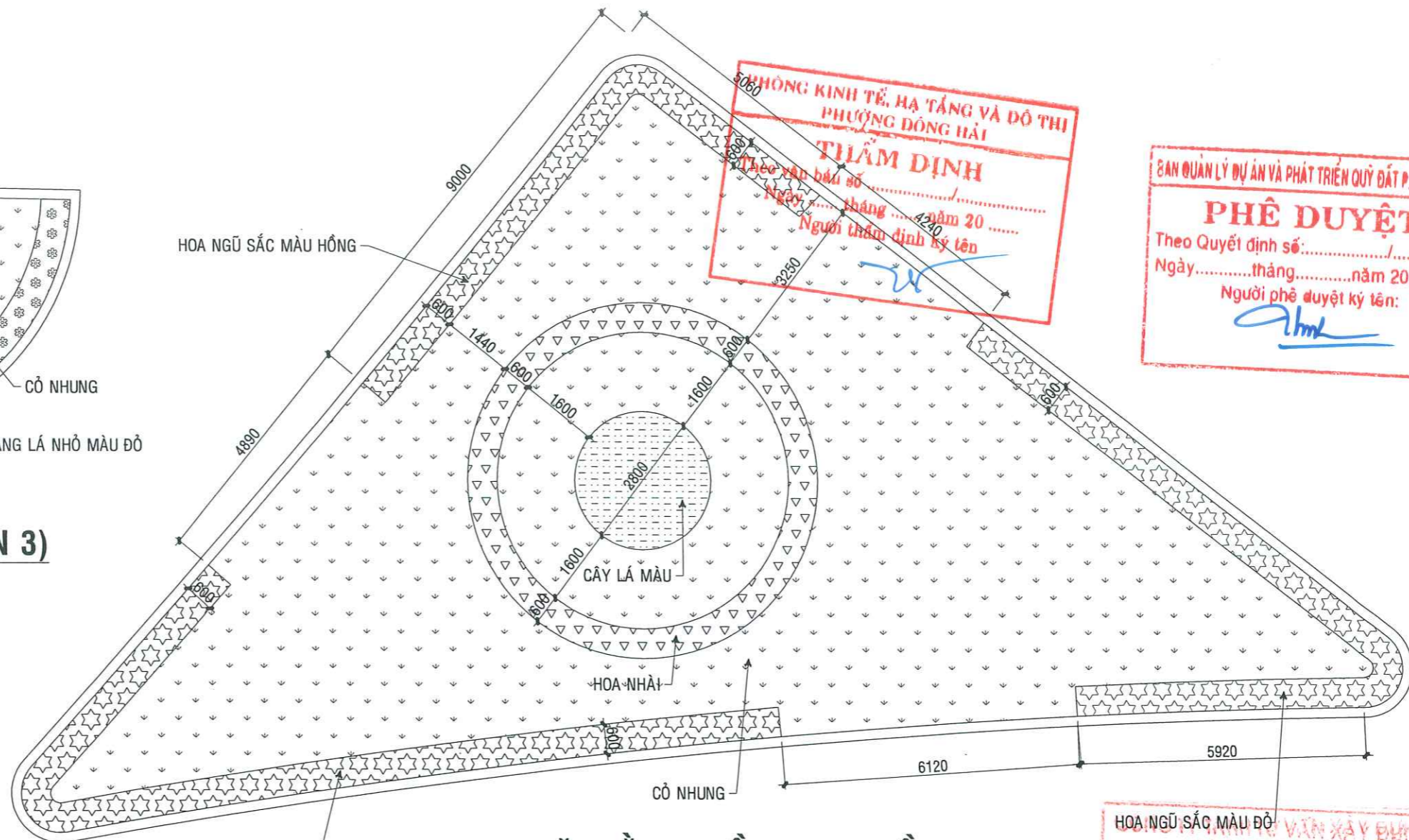

MẶT BẰNG TRỒNG HOA (BỒN 4)

TL 1/100

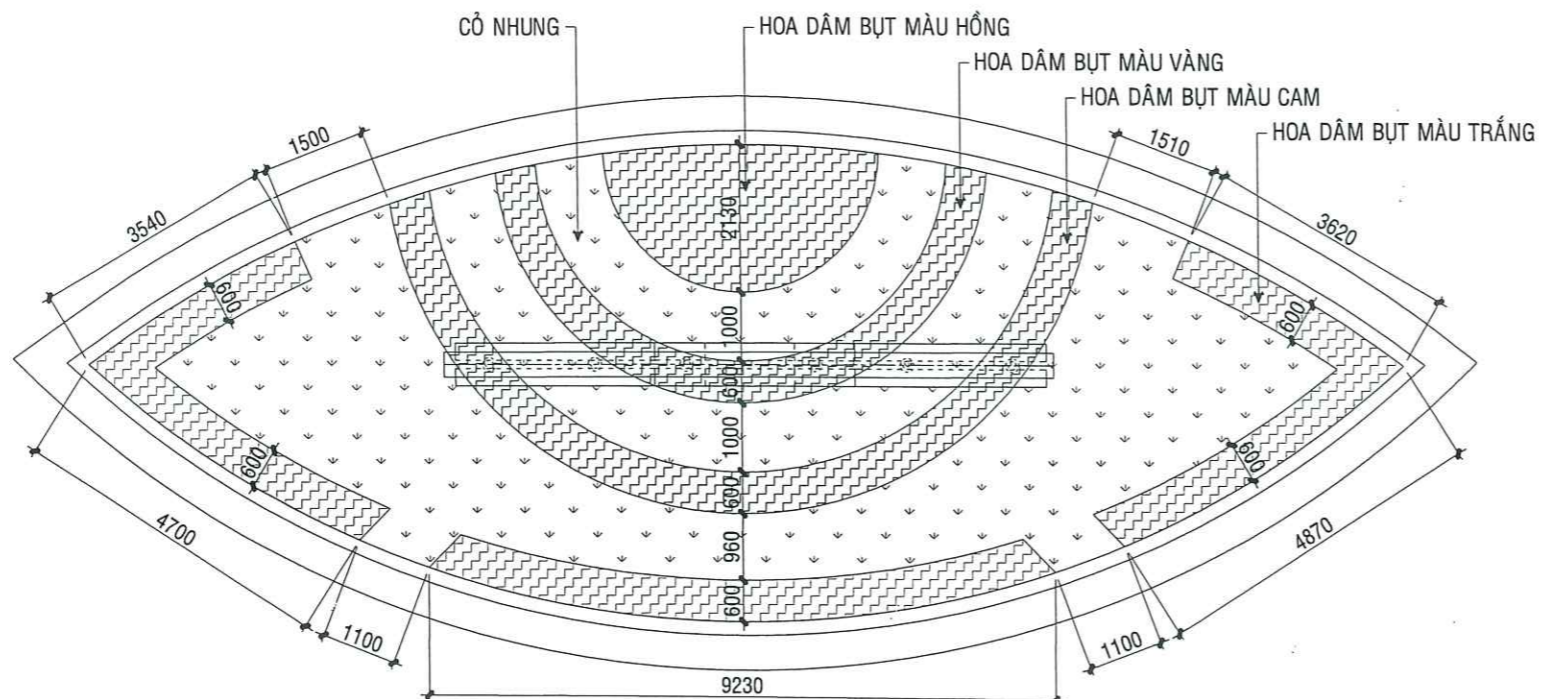

MẶT BẰNG TRỒNG HOA (BỒN 2)

TL 1/100

HỒNG KINH TẾ, HẠ TẮNG VÀ ĐỒ THỊ
PHƯỜNG ĐÔNG HẢI
THẨM ĐỊNH
Theo văn bản số
Ngày tháng năm 20.....
Người thẩm định ký tên: *[Signature]*

BAN QUẢN LÝ DỰ ÁN VÀ PHÁT TRIỂN QUÝ ĐẤT P. ĐÔNG HẢI
PHÊ DUYỆT
Theo Quyết định số:
Ngày tháng năm 20.....
Người phê duyệt ký tên: *[Signature]*

HOA NGŨ SẮC MÀU ĐỎ
CÔNG TY TNHH TƯ VẤN XÂY DỰNG
AN LỘC MINH HUÂN
THẨM TRA
Theo văn bản số
Ngày tháng năm
Chủ trì bộ môn ký tên: *[Signature]*

Nguyễn Xuân Thống

SÔNG DINH CÔNG TY TNHH TƯ VẤN ĐẦU TƯ XÂY DỰNG 43-45 PHẠM ĐÌNH HỔ, PHƯỜNG ĐÔNG HẢI, TỈNH KHÁNH HÒA TEL: 0259.3920993 FAX: 0259.3821838		ỦY BAN NHÂN DÂN PHƯỜNG ĐÔNG HẢI CÔNG TRÌNH: CÔNG VIÊN BIỂN BÌNH SƠN (KHU 4,575ha) HẠNG MỤC: CÂY XANH, THẨM CỎ, KHU PICNIC, CẨM TRẠI	
GIÁM ĐỐC: NGUYỄN VĂN ĐƯƠNG CHỦ TRÌ: HUỖNH ĐOÀN NHUNG THIẾT KẾ: PHAN MINH TRÍ THỂ HIỆN: DƯƠNG VĂN CƯ Q.L.K.T: LƯƠNG QUANG THẮNG	CHỦ ĐẦU TƯ MẶT BẰNG TRỒNG HOA (BỒN 2, 3, 4) TỶ LỆ: BV - TKKTC 1:100 H.T: THÁNG /2025.	CX: 02/11	

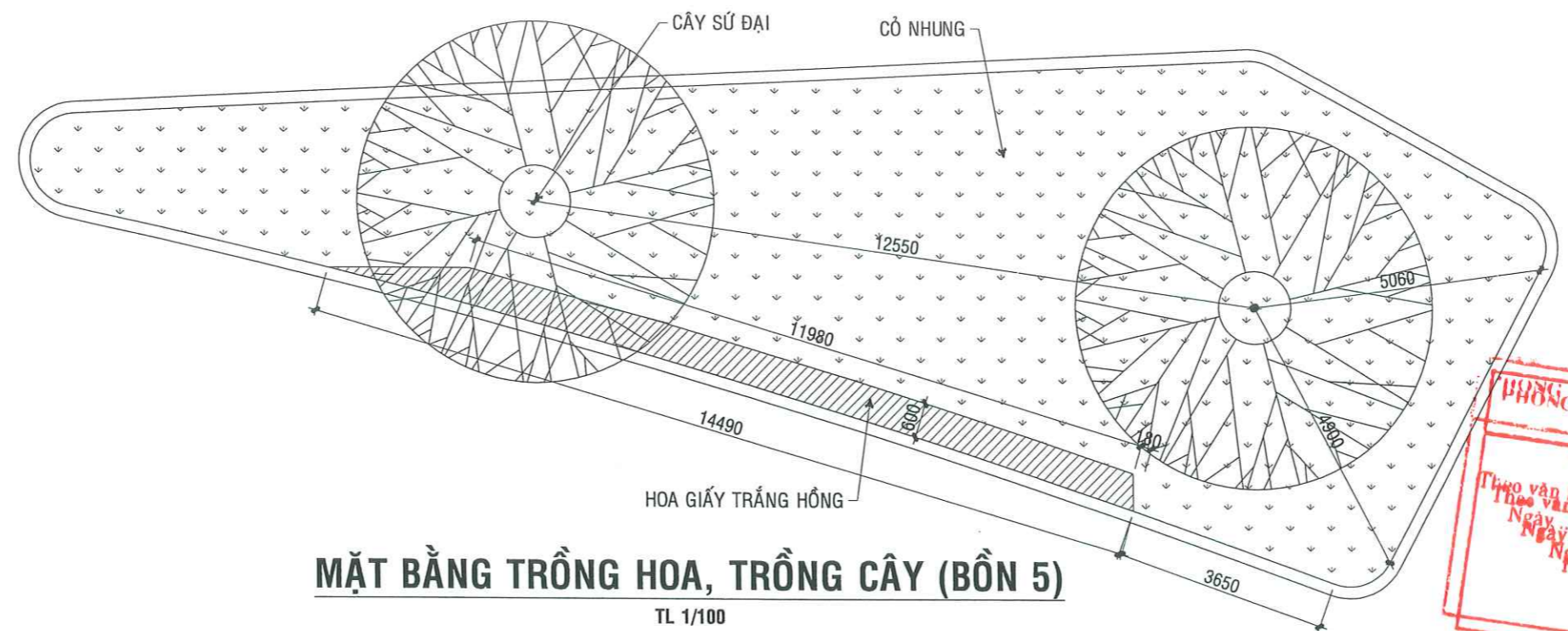

MẶT BẰNG TRỒNG HOA, TRỒNG CÂY (BỒN 5)
TL 1/100

BAN QUẢN LÝ DỰ ÁN VÀ PHÁT TRIỂN QUỸ ĐẤT P. ĐÔNG HẢI
PHÊ DUYỆT
Theo quyết định số: /
Ngày tháng năm 20.....
Người phê duyệt ký tên:
[Signature]

PHÒNG KINH TẾ - HẠ TẦNG
PHƯỜNG ĐÔNG HẢI
THẨM ĐỊNH
Theo văn bản số /
Theo văn bản số /
Ngày tháng năm 20.....
Người thẩm định ký tên:
[Signature]

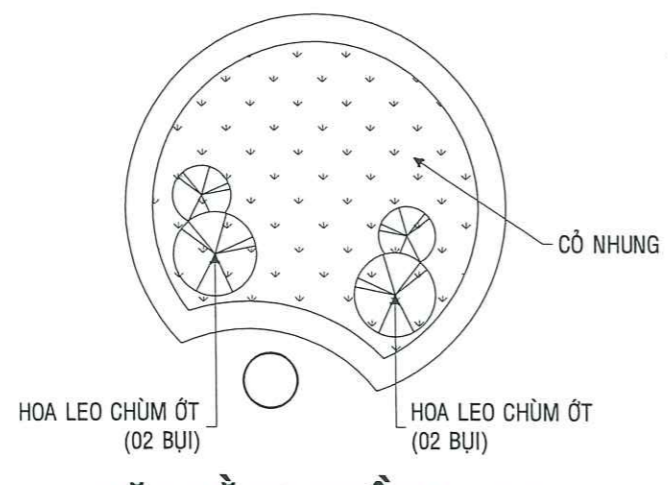

MẶT BẰNG TRỒNG HOA GIÀN HOA SÂN KHẤU
(SL: 02 BỒN) - TL 1/25

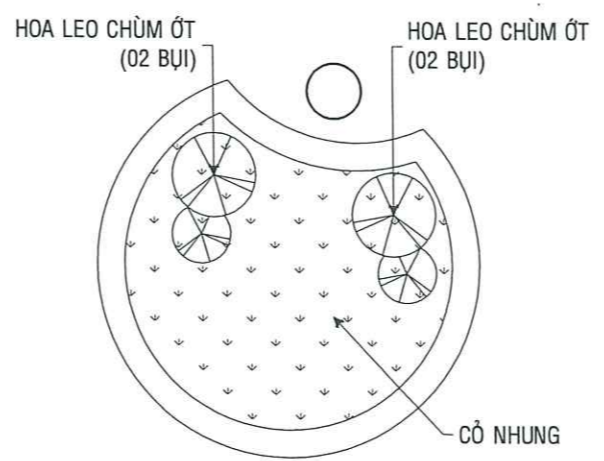

MẶT BẰNG TRỒNG HOA GIÀN HOA SÂN KHẤU
(SL: 02 BỒN) - TL 1/25

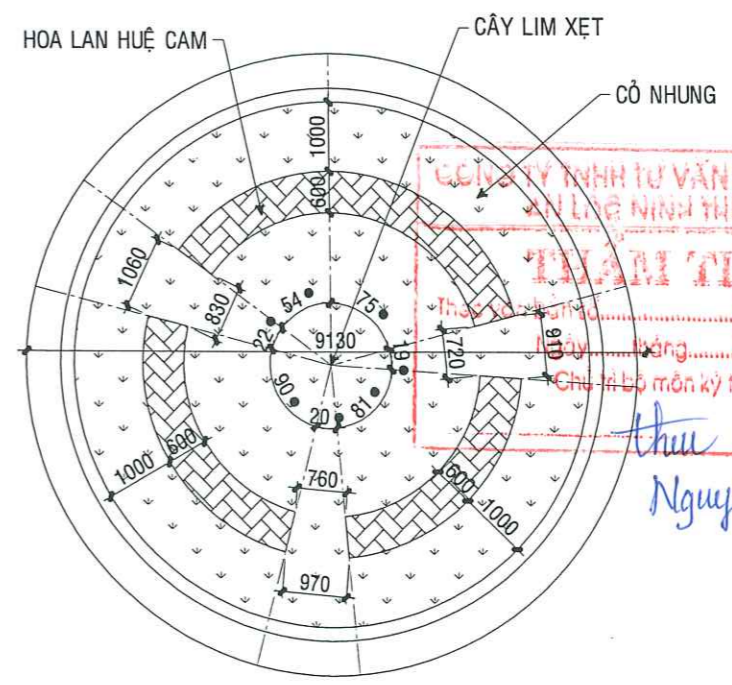

MẶT BẰNG TRỒNG HOA (BỒN 6)
TL 1/100

CÔNG TY TNHH TƯ VẤN XÂY DỰNG
AN LINH NINH THUAN
THẨM TRA
Theo văn bản số /
Ngày tháng năm
Chức vụ bộ môn ký tên:
[Signature]

thu Nguyễn Xuân Trường

 CÔNG TY TNHH TƯ VẤN ĐẦU TƯ XÂY DỰNG SÔNG DINH 43-45 PHẠM ĐÌNH HỒ, PHƯỜNG ĐÔNG HẢI, TỈNH KHÁNH HÒA TEL: 0259.3820993 FAX: 0259.3821838		ỦY BAN NHÂN DÂN PHƯỜNG ĐÔNG HẢI CÔNG TRÌNH: CÔNG VIÊN BIỂN BÌNH SƠN (KHU 4,575ha) HẠNG MỤC: CÂY XANH, THẨM CỎ, KHU PICNIC, CẨM TRẠI	
CHỦ ĐẦU TƯ NGUYỄN VĂN ĐƯƠNG		MẶT BẰNG TRỒNG HOA, TRỒNG CÂY (BỒN 5, 6)	
GIÁM ĐỐC NGUYỄN VĂN ĐƯƠNG	C. NHIỆM DỰ ÁN HUỖNH ĐOÀN NHUNG	TỶ LỆ 1:100;25	BV - TKKTTTC H.T: THÁNG /2025.
CHỦ TRÌ PHAN MINH TRÍ	THIẾT KẾ DƯƠNG VĂN CƯ	Q.L.K.T LƯƠNG QUANG THẮNG	CX: 03/11

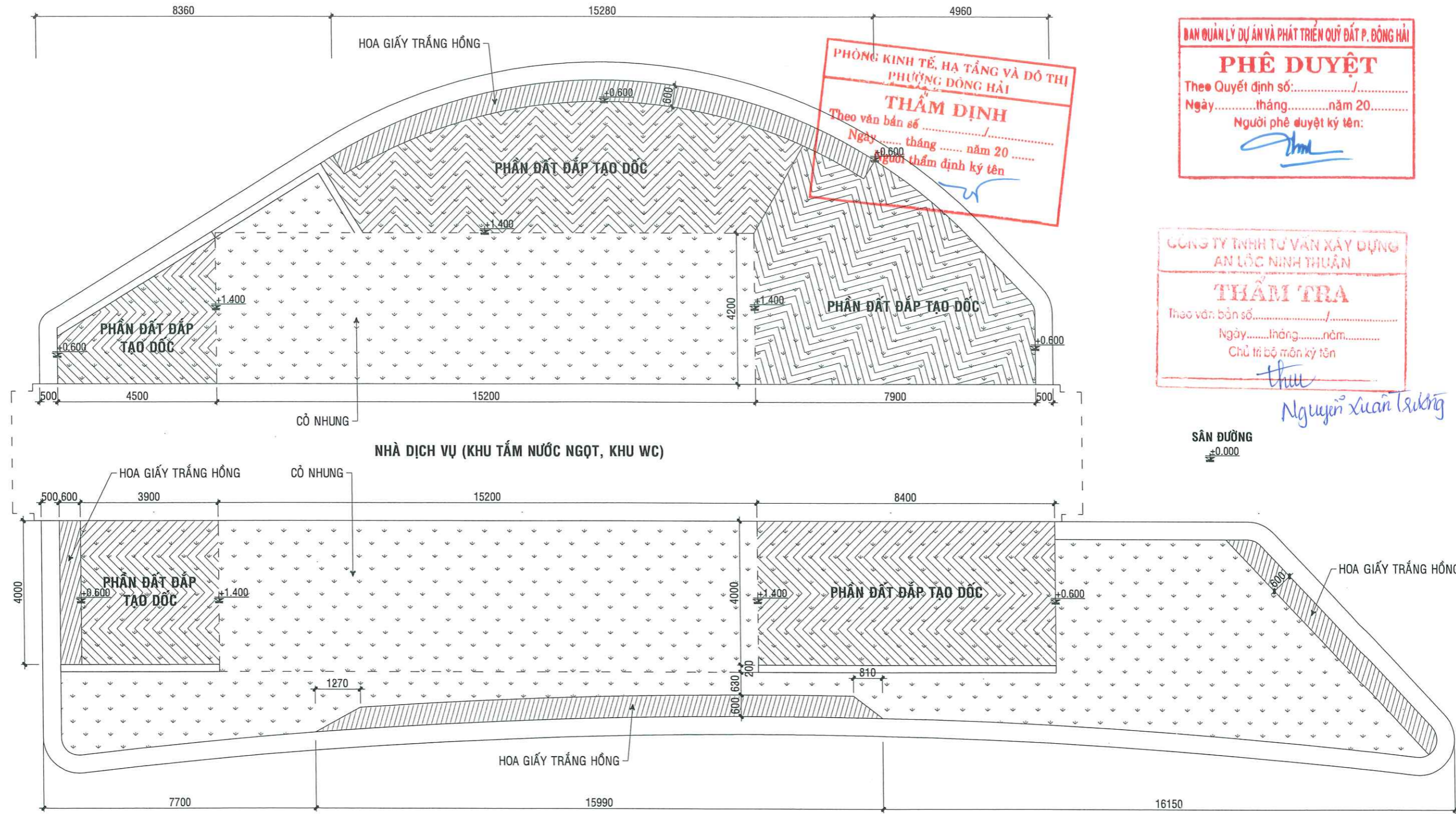

PHÒNG KINH TẾ, HẠ TẦNG VÀ ĐÔ THỊ
PHƯỜNG ĐÔNG HẢI

THẨM ĐỊNH

Theo văn bản số /

Ngày tháng năm 20

Người thẩm định ký tên: *[Signature]*

BAN QUẢN LÝ DỰ ÁN VÀ PHÁT TRIỂN QUỸ ĐẤT P. ĐÔNG HẢI

PHÊ DUYỆT

Theo Quyết định số: /

Ngày tháng năm 20

Người phê duyệt ký tên: *[Signature]*

CÔNG TY TNHH TƯ VẤN XÂY DỰNG
AN LỘC NINH THUẬN

THẨM TRA

Theo văn bản số /

Ngày tháng năm

Chủ trì bộ môn ký tên: *[Signature]*

Nguyễn Xuân Trường

MẶT BẰNG TRỒNG HOA (BỒN 7)
TL 1/100

<p>CÔNG TY TNHH TƯ VẤN ĐẦU TƯ XÂY DỰNG SÔNG DINH 43-45 PHẠM ĐÌNH HỔ, PHƯỜNG ĐÔNG HẢI, TỈNH KHÁNH HÒA TEL : 0259.3928993 FAX : 0259.3821838</p>		<p>ỦY BAN NHÂN DÂN PHƯỜNG ĐÔNG HẢI</p> <p>CÔNG TRÌNH: CÔNG VIÊN BIỂN BÌNH SƠN (KHU 4,575ha)</p> <p>HẠNG MỤC: CÂY XANH, THẨM CỎ, KHU PICNIC, CẨM TRẠI</p>	
<p>GIÁM ĐỐC</p> <p>CHỦ TRÌ</p> <p>THIẾT KẾ</p> <p>THỂ HIỆN</p> <p>Q.L.K.T</p>	<p>NGUYỄN VĂN ĐƯƠNG</p> <p>HUYỄN ĐOÀN NHUNG</p> <p>PHAN MINH TRÍ</p> <p>DƯƠNG VĂN CƯ</p> <p>LƯƠNG QUANG THẮNG</p>	<p>CHỦ ĐẦU TƯ</p>	<p>MẶT BẰNG TRỒNG HOA (BỒN 7)</p> <p>TỶ LỆ 1:100</p> <p>BV - TKKTTTC</p> <p>H.T: THÁNG /2025.</p> <p>CX : 04 / 11</p>

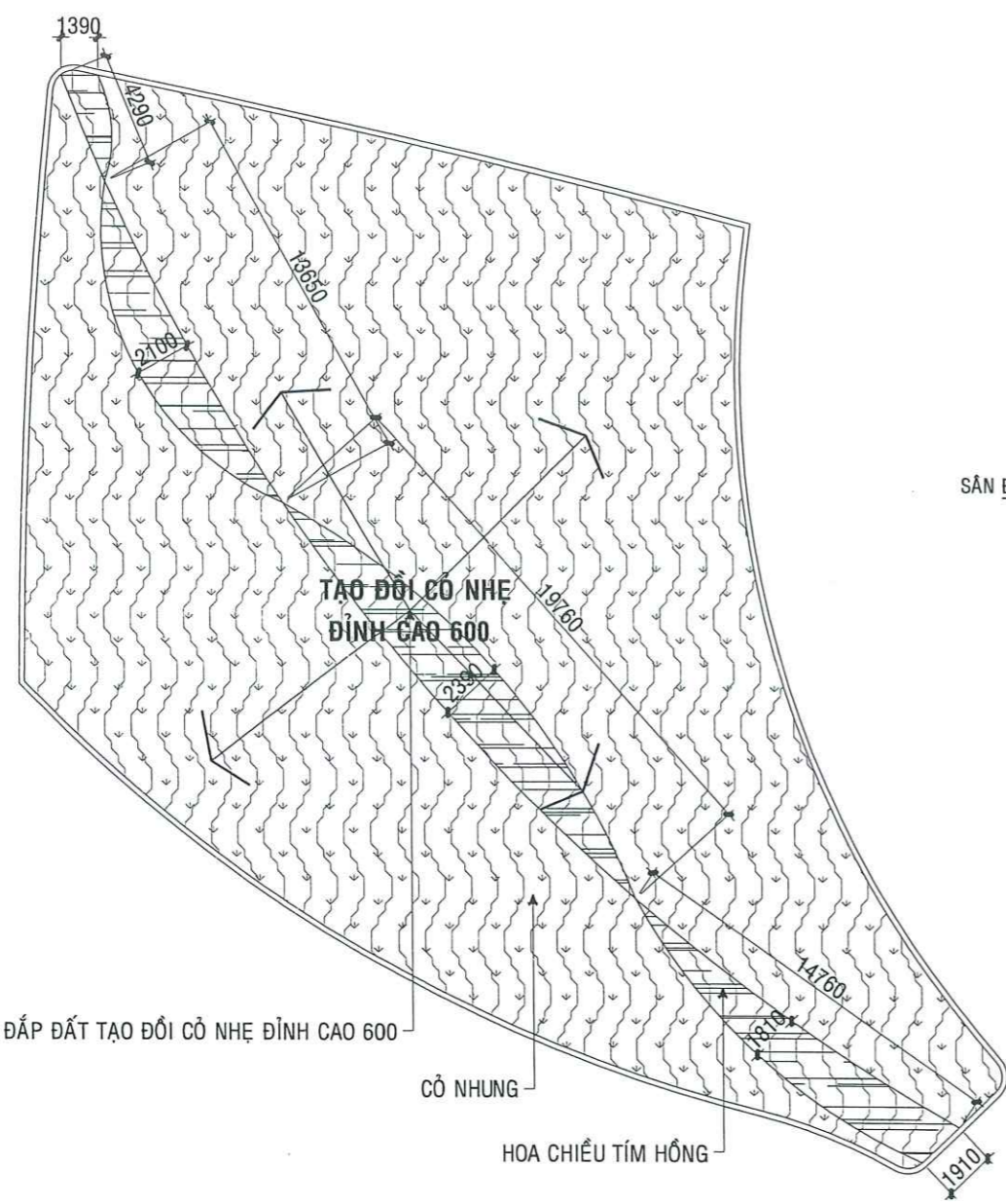

ĐÁP ĐẤT TẠO ĐỒI CỎ NHẸ ĐỈNH CAO 600

CỎ NHUNG

HOA CHIỀU TÍM HỒNG



MẶT CẮT ĐÁP ĐẤT TẠO ĐỒI

(ĐIỂN HÌNH) - TL 1/20



HOA CHIỀU TÍM HỒNG

ĐÁP ĐẤT TẠO ĐỒI CỎ NHẸ ĐỈNH CAO 600

CỎ NHUNG

MẶT BẰNG TRỒNG HOA (BỒN 8, 9)

TL 1/250

BAN QUẢN LÝ DỰ ÁN VÀ PHÁT TRIỂN QUỸ ĐẤT P. ĐÔNG HẢI
PHÊ DUYỆT
 Theo Quyết định số: /
 Ngày tháng năm 20.....
 Người phê duyệt ký tên:
[Signature]

PHÒNG KINH TẾ, HẠ TẦNG VÀ ĐÔ THỊ
 PHƯỜNG ĐÔNG HẢI
THẨM ĐỊNH
 Theo văn bản số /
 Ngày tháng năm 20.....
 Người thẩm định ký tên
[Signature]

CÔNG TY TNHH TƯ VẤN XÂY DỰNG
 AN LỘC NINH THUẬN
THẨM TRA
 Theo văn bản số /
 Ngày tháng năm
 Chủ trì bộ môn ký tên
[Signature]

Nguyễn Luân Trường

CÔNG TY TNHH TƯ VẤN ĐẦU TƯ XÂY DỰNG SÔNG DINH 74-45 PHẠM ĐÌNH HỔ, PHƯỜNG ĐÔNG HẢI, TỈNH KHÁNH HÒA TEL: 0259.3920993 FAX: 0259.3821838		ỦY BAN NHÂN DÂN PHƯỜNG ĐÔNG HẢI CÔNG TRÌNH: CÔNG VIÊN BIỂN BÌNH SƠN (KHU 4,575ha) HẠNG MỤC: CÂY XANH, THẨM CỎ, KHU PICNIC, CẨM TRẠI	
TƯ VẤN ĐẦU TƯ GIÁM ĐỐC C.NHIỆM DỰ ÁN CHỦ TRÌ THIẾT KẾ THỂ HIỆN Q.L.K.T	NGUYỄN VĂN ĐƯƠNG HUỲNH ĐOÀN NHUNG PHAN MINH TRÍ DƯƠNG VĂN CỰ LƯƠNG QUANG THẮNG	CHỦ ĐẦU TƯ MẶT BẰNG TRỒNG HOA (BỒN 8, 9) TỶ LỆ 1:250	BV - TTKTTC H.T: THÁNG /2025. CX: 05 / 11

BẢNG THỐNG KÊ CÂY XANH (CÂY TẦNG CAO)

STT	KÍ HIỆU	CHUNG LOẠI CÂY	ĐK GỐC cm	S. LƯỢNG
1		CÂY BẰNG LĂNG (H= 4.0 - 5.0m)	10	08 CÂY
2		CÂY CHÀ LÀ (H= 4.0 - 5.0m)	40	56 CÂY
3		CÂY CỌ TÀU (H= 3.0 - 4.0m)	40	66 CÂY
4		CÂY DỪA (H= 4.0 - 5.0m)	40	120 CÂY
5		CÂY GIÁNG HƯƠNG (H= 4.0 - 5.0m)	20	19 CÂY
6		CÂY HỒNG MỸ NHÂN (H= 4.0 - 5.0m)	15	04 CÂY
7		CÂY LIM XỆT (H= 4.0 - 5.0m)	20	31 CÂY
8		CÂY LỘC VỪNG (H= 4.0 - 5.0m)	20	05 CÂY
9		CÂY MÓNG BÒ (H= 4.0 - 5.0m)	15	12 CÂY
10		CÂY MUÔNG ANH ĐÀO (H= 4.0 - 5.0m)	20	15 CÂY
11		CÂY PHƯỢNG (H= 4.0 - 5.0m)	30	07 CÂY
12		CÂY SỨ ĐẠI (H= 4.0 - 5.0m)	20	05 CÂY

BẢNG THỐNG KÊ CÂY XANH (CÂY TẦNG THẤP)

STT	KÍ HIỆU	CHUNG LOẠI CÂY	ĐK GỐC cm	S. LƯỢNG
1		HOA NGŨ SẮC VÀNG, TRẮNG, ĐỎ, HỒNG (H= 0.5m)	----	35,7 m ²
2		HOA TRANG LÁ NHỎ ĐỎ, VÀNG (H= 0.8m)	----	64,3 m ²
3		HOA LAN HUỆ CAM (H= 0.5m)	----	7,8 m ²
4		CÂY MAI VẠN PHÚC (H= 0.5m)	----	340 CÂY
5		HOA DÂM BỤT HỒNG, VÀNG, CAM, TRẮNG (H= 0.5m)	----	35,7 m ²
6		HOA LEO CHÙM ỚT (H= 0.5m)	----	16 BỤI
7		HOA GIẤY TRẮNG HỒNG (H= 0.5m)	----	96.5 m ²
8		HOA NHÀI (H= 0.5m)	----	12.4 m ²
9		HOA CHIẾU TÍM HỒNG (H= 0.5m)	----	104.8 m ²
10		CÂY LÁ MÀU (H= 0.5m)	----	26.2 m ²
11		CÂY CHUỐI NƯỚC ĐỦ MÀU (H= 0.6m)	----	103.1 m ²
12		CÂY ĐẠI TƯỚNG QUÂN (H= 1.0m)	----	93 CÂY
13		CỎ NHUNG	----	17624.7 m ²

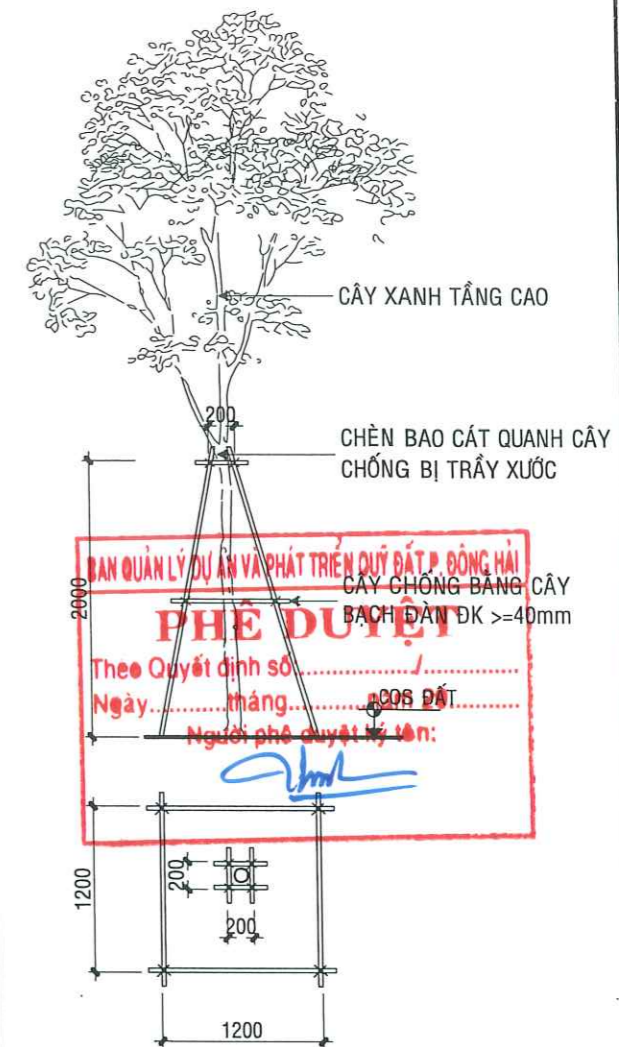

MB. BỐ TRÍ CÂY CHỐNG



* GHI CHÚ:

I - TRỒNG CÂY BÓNG MÁT XUNG QUANH CÔNG TRÌNH:

- ĐÀO HỒ TRỒNG CÂY CÓ KT (1.0m*1.0m SÂU 1.0m)
- HỒ TRỒNG ĐƯỢC XỬ LÝ ĐẤT MÀU (DÀY 400), PHÂN, THUỐC THEO QUY TRÌNH KỸ THUẬT TRỒNG CÂY XANH ĐÔ THỊ
- CÂY TRƯỚC KHI ĐEM TRỒNG PHẢI ĐẠT CHIỀU CAO
- SAU KHI TRỒNG PHẢI CẮM CỌC BẰNG CÂY (GỖ) ĐỂ ĐỠ CÂY, CỌC CÓ ĐK 4-6 cm, DÀI 2.0m
- ĐỔ ĐẤT MÀU TRỒNG CỎ, CÂY HOA TẦNG THẤP DÀY 200

II - QUY TRÌNH CHĂM SÓC BẢO DƯỠNG XÂY XANH:

- CÂY XANH SAU KHI TRỒNG PHẢI TIẾN HÀNH CÔNG TÁC CHĂM SÓC
- MỖI NGÀY TƯỚI NƯỚC 02 LẦN, RIÊNG CÁC NGÀY MƯA THÌ KHÔNG TƯỚI
- PHẢI BẢO DƯỠNG CÂY TRỒNG 03 THÁNG TRƯỚC KHI TIẾN HÀNH CÔNG TÁC CHĂM SÓC XÂY

* LƯU Ý: HIỆN TRẠNG KHU ĐẤT CÓ MỘT SỐ CÂY XANH LỚN NÊN TRONG QUÁ TRÌNH THI CÔNG ĐƯỜNG GIAO THÔNG NỘI BỘ, NẾU CÂY NÀO NẪM TRONG KHUÔN VIÊN NỀN ĐƯỜNG THÌ ĐƯỢC PHÉP DI DỜI CÒN LẠI THÌ GIỮ NGUYÊN HIỆN TRẠNG XÂY BỐN XUNG QUANH BẢO VỆ CÂY

- BÚNG, DI DỜI CÂY XANH VÀO TRỒNG TRONG CÔNG VIÊN KHOẢNG (04 CÂY)

SÔNG DINH CÔNG TY TNHH TƯ VẤN ĐẦU TƯ XÂY DỰNG 43-45 PHẠM ĐÌNH HỔ, PHƯỜNG ĐÔNG HẢI, TỈNH KHÁNH HÒA TEL: 0259.3820993 FAX: 0259.3821838		ỦY BAN NHÂN DÂN PHƯỜNG ĐÔNG HẢI CÔNG TRÌNH: CÔNG VIÊN BIỂN BÌNH SƠN (KHU 4,575ha) HẠNG MỤC: CÂY XANH, THẨM CỎ, KHU PICNIC, CẮM TRẠI	
CHỦ ĐẦU TƯ NGUYỄN VĂN ĐƯƠNG		CHỦ ĐẦU TƯ NGUYỄN VĂN ĐƯƠNG	
GIÁM ĐỐC DỰ ÁN HUỖNH ĐOÀN NHUNG		GIÁM ĐỐC DỰ ÁN HUỖNH ĐOÀN NHUNG	
CHỨC TRỊ PHAN MINH TRÍ		CHỨC TRỊ PHAN MINH TRÍ	
THIẾT KẾ DƯƠNG VĂN CƯ		THIẾT KẾ DƯƠNG VĂN CƯ	
THỂ HIỆN LƯƠNG QUANG THẮNG		THỂ HIỆN LƯƠNG QUANG THẮNG	
Q.L.K.T		Q.L.K.T	
TỶ LỆ 1:50		TỶ LỆ 1:50	
BV - TKKTTTC H.T: THÁNG /2025.		BV - TKKTTTC H.T: THÁNG /2025.	
CX : 06 / 11		CX : 06 / 11	

BAN QUẢN LÝ DỰ ÁN VÀ PHÁT TRIỂN QUÝ ĐẤT P. ĐÔNG HẢI
PHÊ DUYỆT
 Theo Quyết định số: /
 Ngày tháng năm 20.....
 Người phê duyệt ký tên:
 [Signature]
 CÂY MAI VẠN PHÚC, K/C 0.5m

PHÒNG KINH TẾ, HẠ TẦNG VÀ ĐÔ THỊ PHƯỜNG ĐÔNG HẢI
THẨM ĐỊNH
 Theo văn bản số: /
 Ngày tháng năm 20.....
 Người thẩm định ký tên:
 [Signature]

CÔNG TY TNHH TƯ VẤN ĐẦU TƯ XÂY DỰNG SÔNG DINH
HÀNG TRẠI
 Theo văn bản số: /
 Ngày tháng năm
 Chủ trì bộ môn ký tên:
 [Signature]
 Nguyễn Xuân Trường

MẶT BẰNG TRÍCH ĐOẠN BỐ TRÍ CÂY XANH KHU 2
 TL 1/250

CÔNG TY TNHH TƯ VẤN ĐẦU TƯ XÂY DỰNG SÔNG DINH #3-45 PHẠM ĐÌNH HỒ, PHƯỜNG ĐÔNG HẢI, TỈNH KHÁNH HÒA TEL : 0259.3920993 FAX : 0259.3821838	ỦY BAN NHÂN DÂN PHƯỜNG ĐÔNG HẢI CÔNG TRÌNH: CÔNG VIÊN BIỂN BÌNH SƠN (KHU 4,575ha) HẠNG MỤC: CÂY XANH, THĂM CỎ, KHU PICNIC, CẨM TRẠI	
	CHỦ ĐẦU TƯ	MẶT BẰNG TRÍCH ĐOẠN BỐ TRÍ CÂY XANH KHU 2
GIÁM ĐỐC: NGUYỄN VĂN ĐƯƠNG CHỦ TRÌ: HUỖNH ĐOÀN NHUNG THIẾT KẾ: PHAN MINH TRÍ THỂ HIỆN: DƯƠNG VĂN CƯ Q.L.K.T: LƯƠNG QUANG THẮNG	Tỷ lệ: 1:250 H.T: THÁNG /2025.	CX: 08 / 11

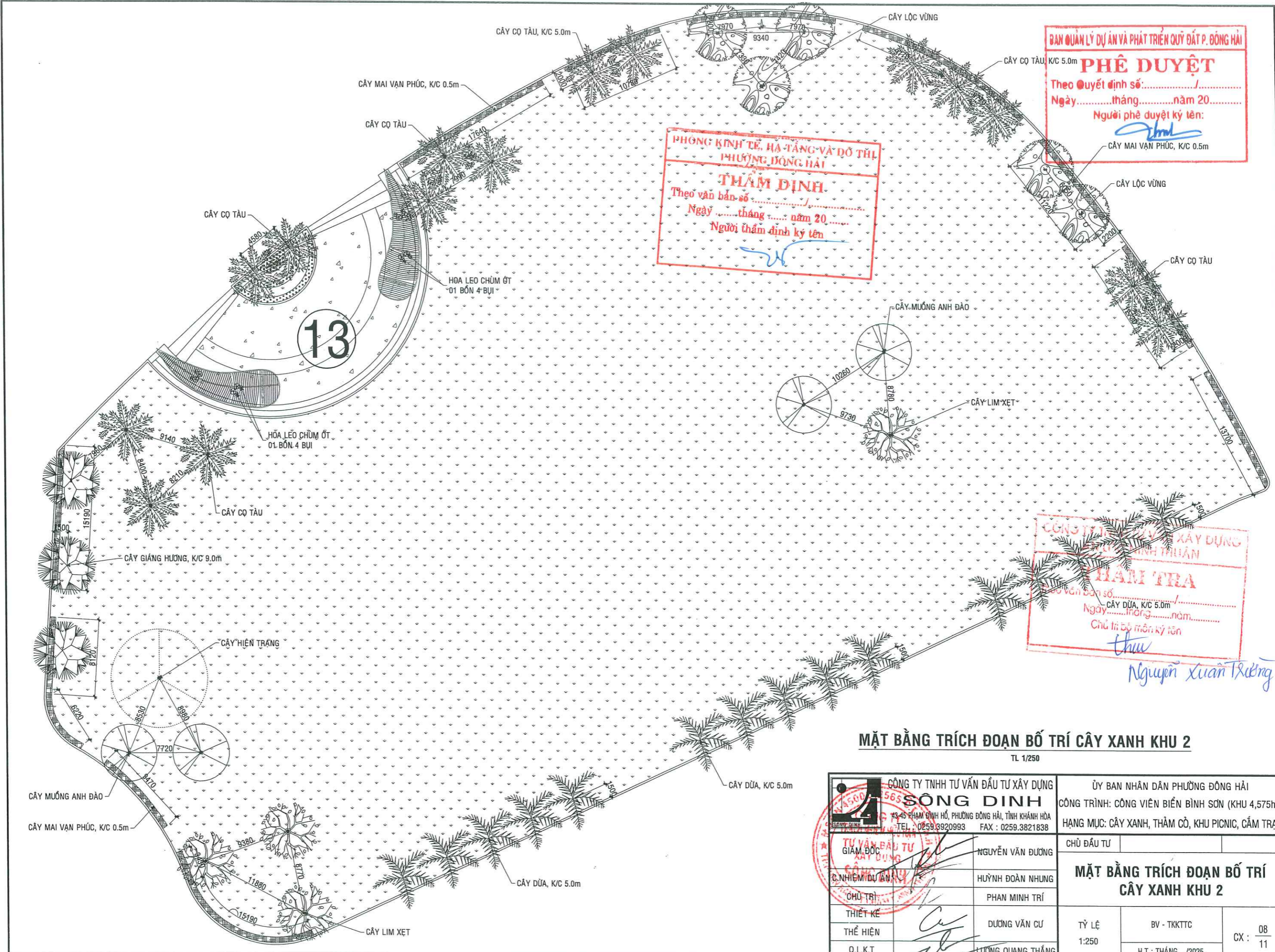

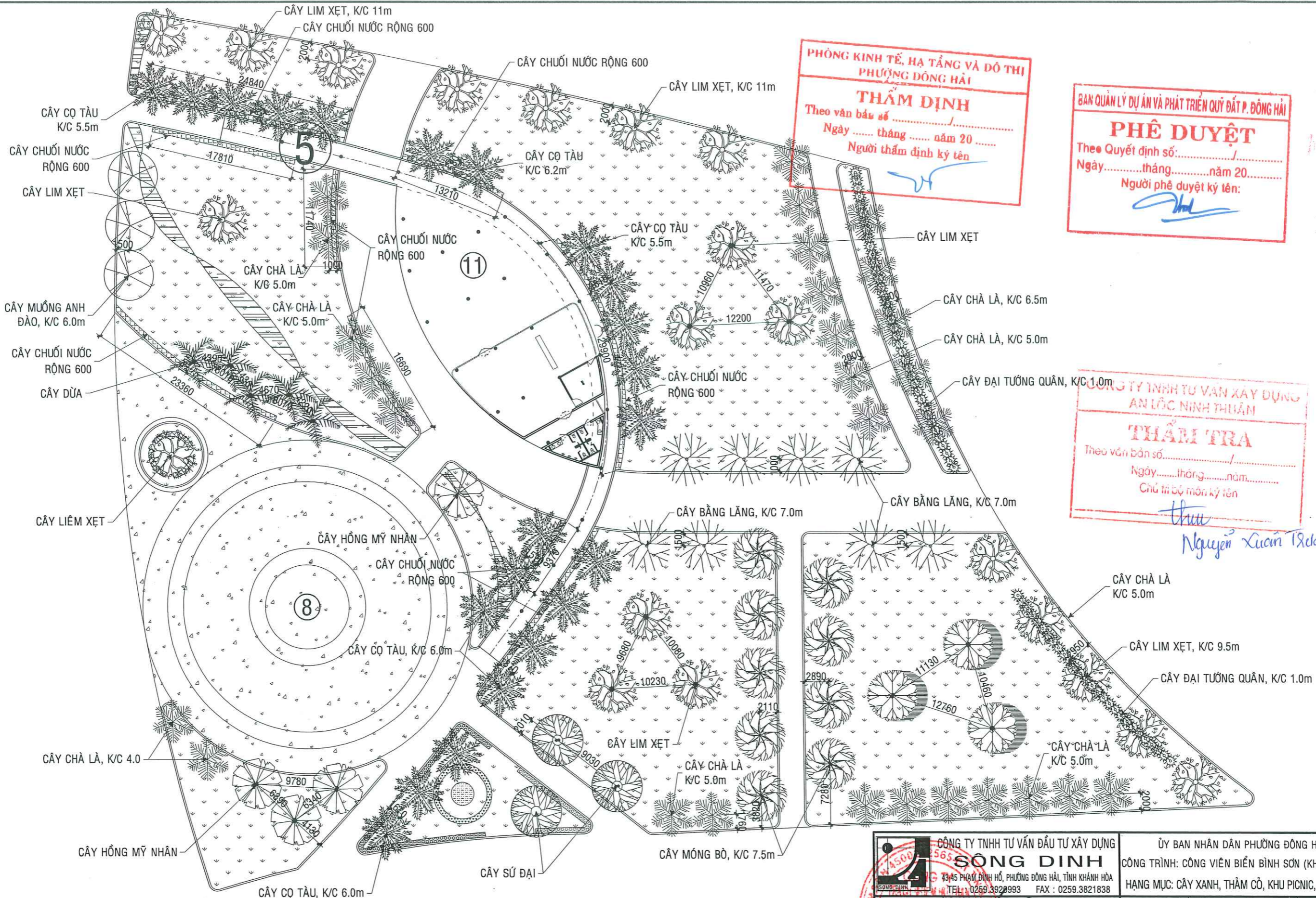

**PHÒNG KINH TẾ, HẠ TẦNG VÀ ĐÔ THỊ
PHƯỜNG ĐÔNG HẢI**
THẨM ĐỊNH
Theo văn bản số /
Ngày tháng năm 20
Người thẩm định ký tên: *[Signature]*

BAN QUẢN LÝ DỰ ÁN VÀ PHÁT TRIỂN QUỸ ĐẤT P. ĐÔNG HẢI
PHÊ DUYỆT
Theo Quyết định số: /
Ngày tháng năm 20
Người phê duyệt ký tên: *[Signature]*

**CÔNG TY TNHH TƯ VẤN XÂY DỰNG
AN LỘC NINH THUẬN**
THẨM TRA
Theo văn bản số /
Ngày tháng năm
Chủ trì bộ môn ký tên: *[Signature]*

Nguyễn Xuân Trường

MẶT BẰNG TRÍCH ĐOẠN BỐ TRÍ CÂY XANH KHU 3

TL 1/400

CÔNG TY TNHH TƯ VẤN ĐẦU TƯ XÂY DỰNG
SÔNG ĐỊNH
33,45 PHẠM ĐÌNH HỔ, PHƯỜNG ĐÔNG HẢI, TỈNH KHÁNH HÒA
TEL: 0259.3928993 FAX: 0259.3821838

TU VẤN ĐẦU TƯ	NGUYỄN VĂN ĐƯƠNG
GIÁM ĐỐC	HUYNH ĐOÀN NHUNG
C. NHIỆM VỤ AN	PHAN MINH TRÍ
CHỦ TRÌ	DƯƠNG VĂN CƯ
THIẾT KẾ	LƯƠNG QUANG THẮNG
THỂ HIỆN	
Q.L.K.T	

ỦY BAN NHÂN DÂN PHƯỜNG ĐÔNG HẢI		
CÔNG TRÌNH: CÔNG VIÊN BIỂN BÌNH SƠN (KHU 4,575ha)		
HẠNG MỤC: CÂY XANH, THẨM CỎ, KHU PICNIC, CẨM TRẠI		
CHỦ ĐẦU TƯ		
MẶT BẰNG TRÍCH ĐOẠN BỐ TRÍ CÂY XANH KHU 3		
TỶ LỆ	BV - TTKTTC	CX : 09
1:400	H.T : THÁNG /2025.	11

BAN QUẢN LÝ DỰ ÁN VÀ PHÁT TRIỂN QUÝ ĐẤT P. ĐÔNG HẢI
PHÊ DUYỆT
 Theo Quyết định số: /
 Ngày tháng năm 20.....
 Người phê duyệt ký tên: *[Signature]*

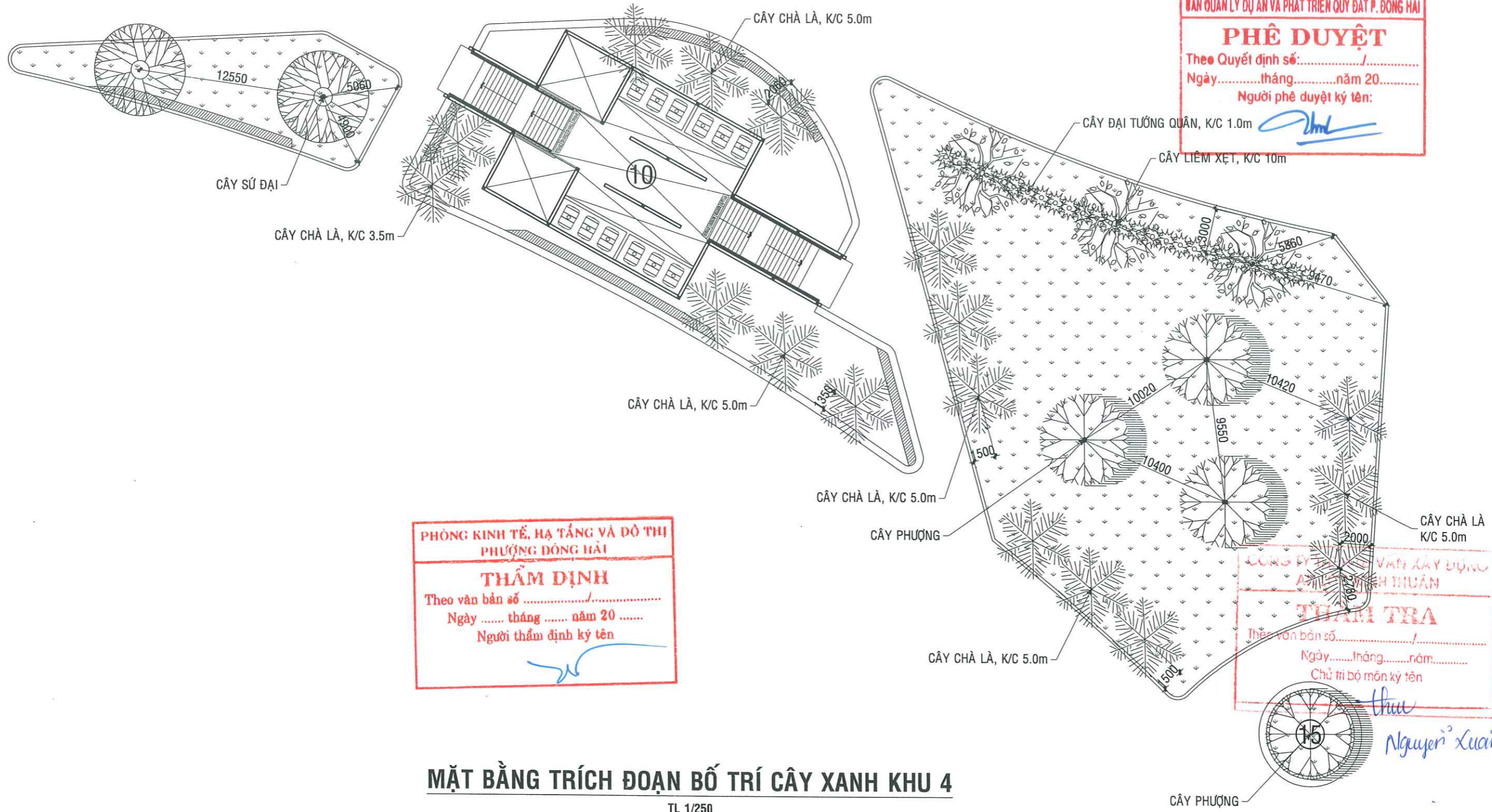

PHÒNG KINH TẾ, HẠ TẦNG VÀ ĐÔ THỊ PHƯỜNG ĐÔNG HẢI
THẨM ĐỊNH
 Theo văn bản số /
 Ngày tháng năm 20.....
 Người thẩm định ký tên: *[Signature]*

CÔNG TY TNHH TƯ VẤN ĐẦU TƯ XÂY DỰNG SÔNG DINH
THAM TRA
 Theo văn bản số /
 Ngày tháng năm
 Chủ trì bộ môn ký tên: *[Signature]*

MẶT BẰNG TRÍCH ĐOẠN BỐ TRÍ CÂY XANH KHU 4
 TL 1/250

CÔNG TY TNHH TƯ VẤN ĐẦU TƯ XÂY DỰNG SÔNG DINH 43-45 PHẠM ĐÌNH HỒ, PHƯỜNG ĐÔNG HẢI, TỈNH KHÁNH HÒA TEL: 0259.3920993 FAX: 0259.3821838		ỦY BAN NHÂN DÂN PHƯỜNG ĐÔNG HẢI CÔNG TRÌNH: CÔNG VIÊN BIỂN BÌNH SƠN (KHU 4,575ha) HẠNG MỤC: CÂY XANH, THẨM CỎ, KHU PICNIC, CẨM TRẠI	
GIÁM ĐỐC <i>[Signature]</i>	NGUYỄN VĂN ĐƯƠNG	CHỦ ĐẦU TƯ	
C.NHIỆM DỰ ÁN PHAN MINH TRÍ	HUỖNH ĐOÀN NHUNG	MẶT BẰNG TRÍCH ĐOẠN BỐ TRÍ CÂY XANH KHU 4	
THIẾT KẾ <i>[Signature]</i>	DƯƠNG VĂN CƯ	TỶ LỆ 1:250	BV - TKKTC H.T: THÁNG /2025.
Q.L.K.T <i>[Signature]</i>	LƯƠNG QUANG THẮNG	CX: 10 11	

Nguyễn Xuân Trường

PHÒNG KINH TẾ, HẠ TẦNG VÀ ĐÔ THỊ
PHƯỜNG ĐÔNG HẢI
THẨM ĐỊNH
Theo văn bản số/.....
Ngày tháng năm 20
Người thẩm định ký tên
[Signature]

BAN QUẢN LÝ DỰ ÁN VÀ PHÁT TRIỂN QUỸ ĐẤT P. ĐÔNG HẢI
PHÊ DUYỆT
Theo Quyết định số:...../.....
Ngày.....tháng.....năm 20.....
Người phê duyệt ký tên:
[Signature]

HẠNG MỤC:

- **HỆ THỐNG CẤP, THOÁT NƯỚC TỔNG THỂ, NƯỚC TƯỚI CÂY
(CẤP NƯỚC TỔNG THỂ, NƯỚC TƯỚI CÂY)**

CÔNG TY TNHH TƯ VẤN XÂY DỰNG
AN LỘC NINH THUAN
THẨM TRA
Theo văn bản số...../.....
Ngày.....tháng.....năm.....
Chủ trì bộ môn ký tên
[Signature]

Nguyễn Xuân Trường

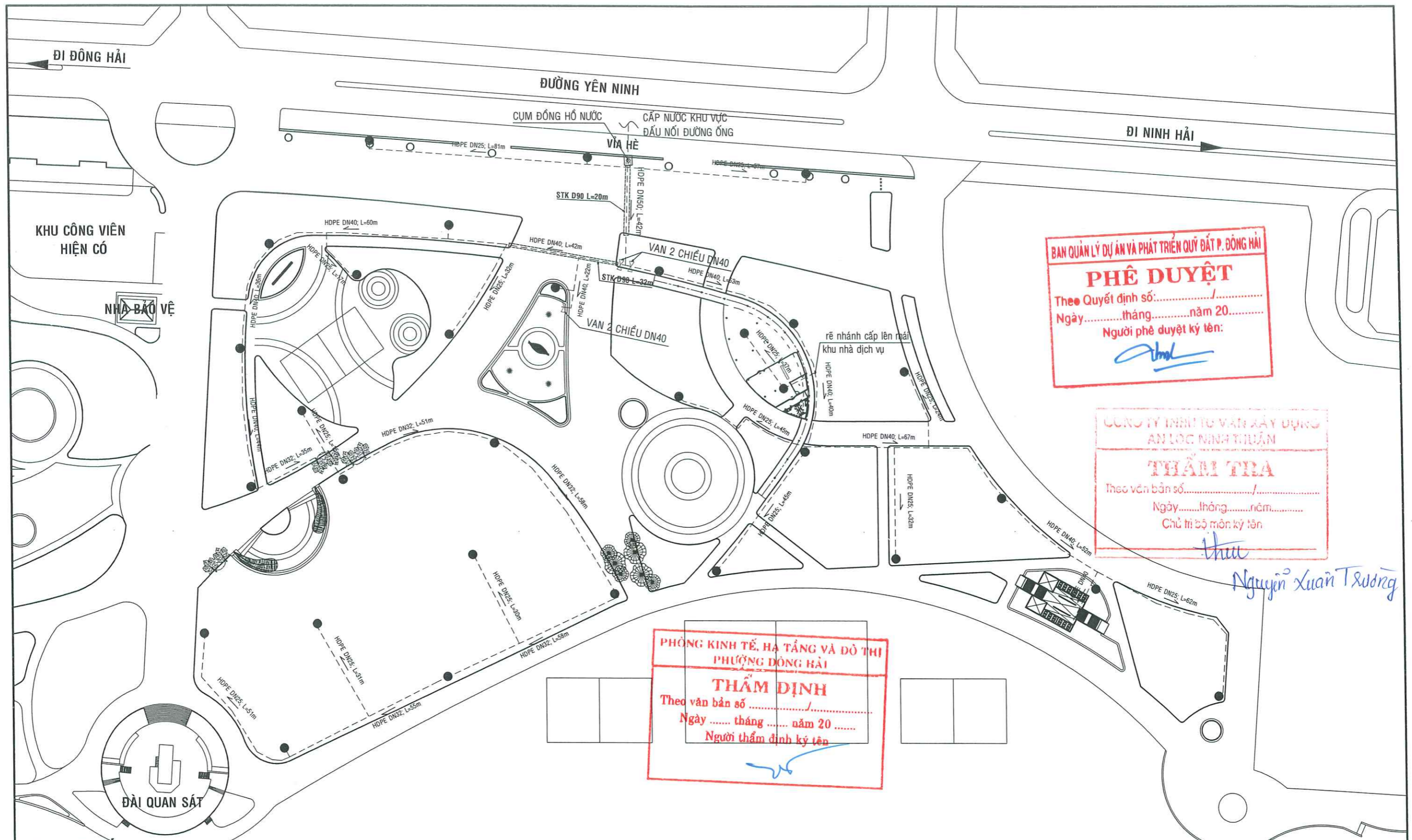

BAN QUẢN LÝ DỰ ÁN VÀ PHÁT TRIỂN QUÝ ĐẤT P. ĐÔNG HẢI
PHÊ DUYỆT
 Theo Quyết định số:/.....
 Ngày tháng năm 20.....
 Người phê duyệt ký tên:
[Signature]

CÔNG TY TNHH TƯ VẤN XÂY DỰNG AN LỘC BÌNH THUAN
THẨM TRA
 Theo văn bản số:/.....
 Ngày tháng năm
 Chủ trì bộ môn ký tên:
[Signature]

PHÒNG KINH TẾ, HẠ TẦNG VÀ ĐÔ THỊ PHƯỜNG ĐÔNG HẢI
THẨM ĐỊNH
 Theo văn bản số:/.....
 Ngày tháng năm 20.....
 Người thẩm định ký tên:
[Signature]

Nguyễn Xuân Trường

GHI CHÚ

- ỚNG CẤP NƯỚC TƯỚI CÂY
 - CHIỀU NƯỚC CHẦY
 - VỎI TƯỚI NƯỚC
 - ĐƯỜNG KÍNH ỚNG - CHIỀU DÀI ỚNG
 - VAN HAI CHIỀU
- D40-L=53M**
- ỚNG CẤP NƯỚC DÙNG ỚNG HDPE (TIỂU CHUẨN/Standard ISO 4427-2:2007)
 - ỚNG: 25 x 3.0 x 4 (PN20) - ĐƯỜNG KÍNH NGOÀI x ĐỘ DÀY x CHIỀU DÀI (ÁP LỰC LÀM VIỆC)
 - ỚNG: 32 x 3.6 x 4 (PN20) - ỚNG: 40 x 4.5 x 4 (PN20)
 - ỚNG: 50 x 5.6 x 4 (PN20) - ỚNG: 63 x 7.1 x 4 (PN20)

B Ầ I C Ắ T

MẶT BẰNG CẤP NƯỚC TỔNG THỂ

TL 1/1000

B I Ể N

CÔNG TY TNHH TƯ VẤN ĐẦU TƯ XÂY DỰNG SÔNG DINH 43-45 PHẠM ĐÌNH HỒ, PHƯỜNG ĐÔNG HẢI - TỈNH KHÁNH HÒA TEL : 0259.3920993 FAX : 0259.3821838		ỦY BAN NHÂN DÂN PHƯỜNG ĐÔNG HẢI CÔNG TRÌNH: CÔNG VIÊN BIỂN BÌNH SƠN (KHU 4,575ha) HẠNG MỤC: CẤP NƯỚC TỔNG THỂ	
CHỦ ĐẦU TƯ		CHỦ ĐẦU TƯ	
MẶT BẰNG CẤP NƯỚC TỔNG THỂ		MẶT BẰNG CẤP NƯỚC TỔNG THỂ	
GIÁM ĐỐC NGUYỄN VĂN ĐƯƠNG	C.NHIỆM DUY AN HUỖNH ĐOÀN NHUNG	CHỦ TRÌ LÊ THẠCH TRỊ	TỶ LỆ 1:1000
THIẾT KẾ TRẦN PHƯỚC QUANG	THỂ HIỆN LƯƠNG QUANG THẮNG	BV - TTKTTC H.T THÁNG 07/ 2025.	NTT : 01/02

CHI TIẾT CỤM ĐỒNG HỒ

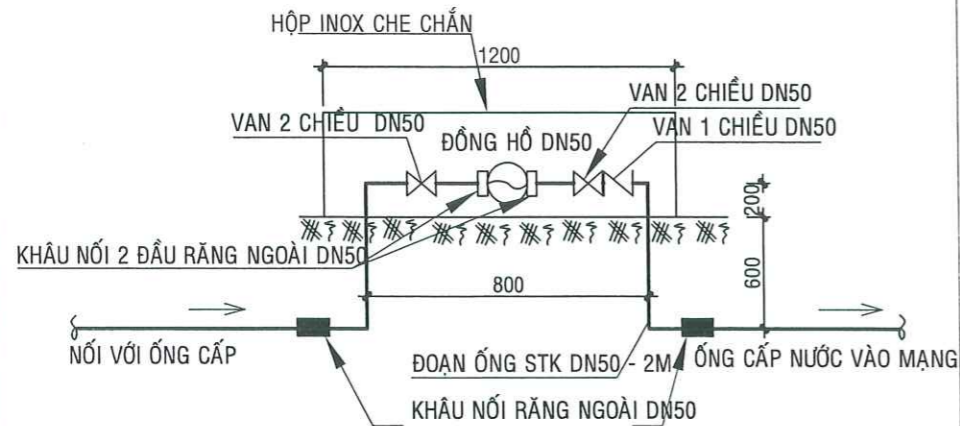

CHI TIẾT VÒI NƯỚC TƯỚI CÂY

SỐ LƯỢNG VÒI TƯỚI: 29 VÒI

VAN 2 CHIỀU ĐỒNG D25

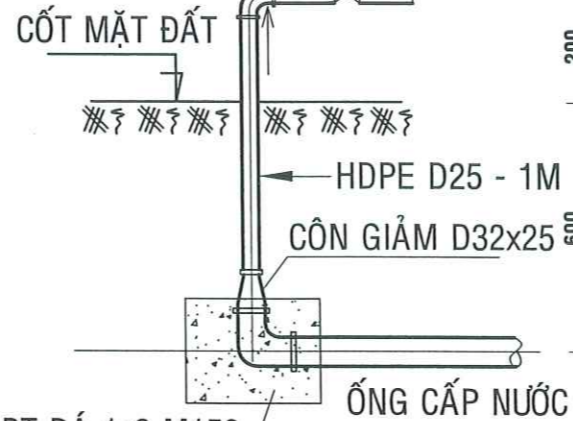

GIỮ ỚNG KT(0.3x0.3x0.3)

PHÒNG KINH TẾ, HẠ TẦNG VÀ ĐÓ THỊ
PHƯỜNG ĐÔNG HẢI

THẨM ĐỊNH

Theo văn bản số /
Ngày tháng năm 20
Người thẩm định ký tên

MC MƯƠNG CHÔN ỚNG

CHIỀU DÀI MƯƠNG ĐẶT ỚNG: L=1175m

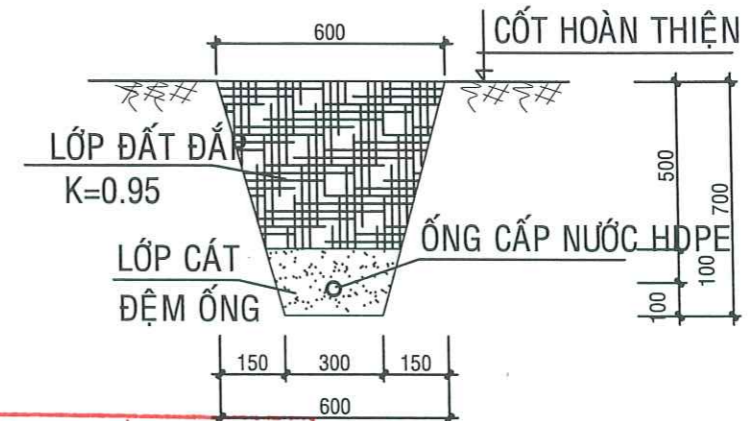

BAN QUẢN LÝ DỰ ÁN VÀ PHÁT TRIỂN QUÝ ĐẤT P. ĐÔNG HẢI

PHÊ DUYỆT

Theo Quyết định số: /
Ngày tháng năm 20
Người phê duyệt ký tên:

CÔNG TY TNHH TƯ VẤN XÂY DỰNG
AN LỘC NINH THUẬN

THẨM TRA

Theo văn bản số /
Ngày tháng năm
Chủ trì bộ môn ký tên

Nguyễn Xuân Trường

THỐNG KÊ VẬT TƯ CẤP NƯỚC TƯỚI CÂY

STT	TÊN VẬT TƯ - QUY CÁCH	ĐƠN VỊ	KHỐI LƯỢNG
1	ỚNG HDPE DN(50; 40; 32; 25)	M	42; 416; 257; 559
2	TÊ 90 • DN(50; 40; 25)-HDPE	CÁI	01; 01; 02
3	TÊ GIẢM HDPE DN(50/25; 40/25; 32/25)	CÁI	02; 16; 08
4	CÚT D(40; 32; 25)-HDPE	CÁI	06; 06; 65
5	KHẤU NỐI DN(50; 40; 32; 25)-HDPE	CÁI	02; 08; 06; 20
6	CỘN GIẢM D(50*40; 40*32; 40*25; 32*25)-HDPE	CÁI	02; 01; 01; 01
7	VAN 2 CHIỀU DN(40; 25)-ĐỒNG	CÁI	03; 31
8	CỤM ĐỒNG HỒ DN50	CỤM	01
9	ĐAI KHỜ THỦY (ĐẦU NỐI ỚNG CẤP)	CÁI	01
10	BỤC ĐỖ BÊ TÔNG ĐÁ 1x2 M200	M³	0.84
11	MƯƠNG CHÔN ỚNG	M	1175
12	ỚNG STK D90	M	52

THỐNG KÊ VẬT TƯ CỤM ĐỒNG HỒ

STT	TÊN VẬT TƯ - QUY CÁCH	ĐƠN VỊ	KHỐI LƯỢNG
1	ỚNG SẮT STK DN50	M	3
2	CÚT SẮT STK DN50	CÁI	4
3	KHẤU NỐI STK DN50 HAI ĐẦU RĂNG	CÁI	2
4	KHẤU NỐI UPVC DN50 RĂNG NGOÀI	CÁI	2
5	VAN KHÓA 2 CHIỀU SẮT DN50	CÁI	2
6	VAN KHÓA 1 CHIỀU SẮT DN50	CÁI	1
7	ĐỒNG HỒ NƯỚC DN50 NỐI REN	CÁI	1
8	HỘP INOX BẢO VỆ CỤM ĐỒNG HỒ 1200x600x500	CÁI	1

CÔNG TY TNHH TƯ VẤN ĐẦU TƯ XÂY DỰNG SÔNG DINH
43-45 PHẠM ĐÌNH HỒ, PHƯỜNG ĐÔNG HẢI - TỈNH KHÁNH HÒA
TEL: 0259.6920993 FAX: 0259.3821838

GIÁM ĐỐC DỰ ÁN: NGUYỄN VĂN ĐƯƠNG
C.NHIỆM DỰ ÁN: HUỖNH ĐOÀN NHUNG
CHỦ TRÌ: LÊ THẠCH TRỊ
THIẾT KẾ: TRẦN PHƯỚC QUANG
THỂ HIỆN: LƯƠNG QUANG THẮNG
Q.L.K.T

ỦY BAN NHÂN DÂN PHƯỜNG ĐÔNG HẢI
CÔNG TRÌNH: CÔNG VIÊN BIỂN BÌNH SƠN (KHU 4,575ha)
HẠNG MỤC: CẤP NƯỚC TỔNG THỂ

CHỦ ĐẦU TƯ

KHỐI LƯỢNG CẤP NƯỚC TỔNG THỂ

TỶ LỆ: 1:100
BV - TKKTTTC
H.T THÁNG / 2025.

NTT: 02/02

BAN QUẢN LÝ DỰ ÁN VÀ PHÁT TRIỂN QUỸ ĐẤT P. ĐÔNG HẢI

PHÊ DUYỆT

Theo Quyết định số:...../.....

Ngày.....tháng.....năm 20.....

Người phê duyệt ký tên:

Thm

HẠNG MỤC: - BÃI ĐỒ XE

CÔNG TY TNHH TƯ VẤN XÂY DỰNG
AN LỘC HẢI THUẬN

THẨM TRA

Theo văn bản số:...../.....

Ngày.....tháng.....năm.....

Chủ trì bộ môn ký tên

thư

Nguyễn Xuân Trường

PHÒNG KINH TẾ, HẠ TẦNG VÀ ĐÔ THỊ
PHƯỜNG ĐÔNG HẢI

THẨM ĐỊNH

Theo văn bản số/.....

Ngày tháng năm 20

Người thẩm định ký tên

[Signature]

BÌNH ĐỒ THÁO DỖ KHU VỰC BÃI ĐỖ XE

TL: 1/500

BAN QUẢN LÝ DỰ ÁN VÀ PHÁT TRIỂN QUỸ ĐẤT P. ĐÔNG HẢI
PHÊ DUYỆT
 Theo Quyết định số: /
 Ngày tháng năm 20.....
 Người phê duyệt ký tên: *[Signature]*

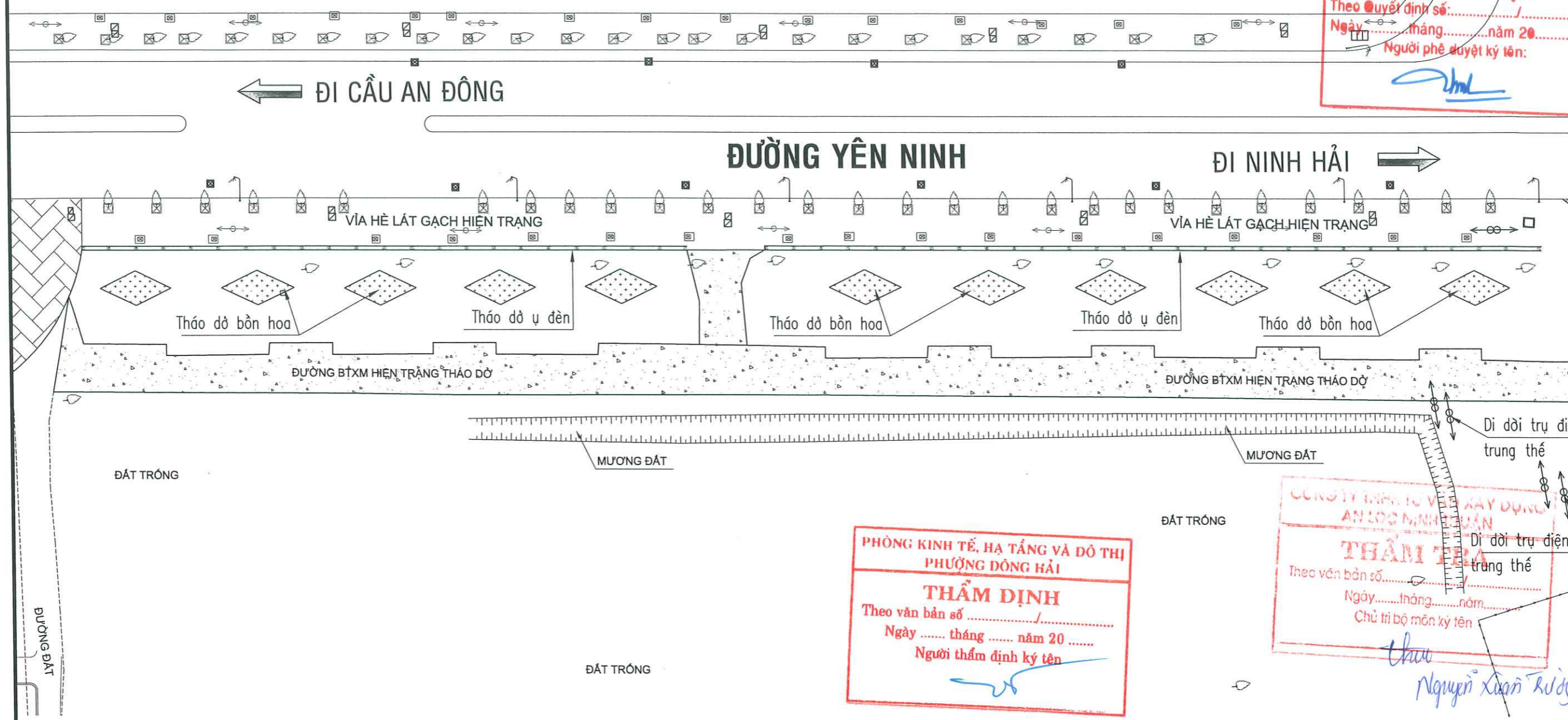

PHÒNG KINH TẾ, HẠ TẦNG VÀ ĐÔ THỊ PHƯỜNG ĐÔNG HẢI
THẨM ĐỊNH
 Theo văn bản số /
 Ngày tháng năm 20.....
 Người thẩm định ký tên: *[Signature]*

CÔNG TY TNHH TƯ VẤN ĐẦU TƯ XÂY DỰNG AN LỘC MINH QUẢN
THẨM TRA
 Theo văn bản số /
 Ngày tháng năm
 Chủ trì bộ môn ký tên: *[Signature]*

	Cây xanh		Trụ điện trung thế
	Hố trồng cây		Trụ điện hạ thế
	Trụ đèn chiếu sáng		Hố ga thu nước mặt
	Ụ đèn trang trí công viên		Mặt đường bê tông nhựa làm mới
	Hố ga thu nước thải		Bồn hoa trồng cây làm mới
			Đường bê tông xi măng hiện trạng

GHI CHÚ:

- Kích thước bản vẽ dùng m, trừ trường hợp ghi thẳng đơn vị.
- Bản vẽ này xem cùng các bản vẽ chi tiết khác.

CÔNG TY TNHH TƯ VẤN ĐẦU TƯ XÂY DỰNG SÔNG DINH
 43-45 PHẠM ĐÌNH HỔ - ĐÔNG HẢI - KHÁNH HÒA
 TEL: 0259. 9920993 FAX: 0259. 3821838

GIAM ĐỐC	<i>[Signature]</i>	NGUYỄN VĂN ĐƯƠNG
CHỦ DỰ ÁN	<i>[Signature]</i>	HUYNH ĐOÀN NHUNG
CHỦ TRÌ	<i>[Signature]</i>	TRẦN GIA BẢO LUÂN
THIẾT KẾ	<i>[Signature]</i>	TRẦN NGỌC TỰ
THỂ HIỆN	<i>[Signature]</i>	LƯƠNG QUANG THẮNG
Q.L.K.T	<i>[Signature]</i>	

ỦY BAN NHÂN DÂN PHƯỜNG ĐÔNG HẢI
CÔNG TRÌNH: CÔNG VIÊN BIỂN BÌNH SƠN (KHU 4,575ha)
HẠNG MỤC: HỆ THỐNG GIAO THÔNG

CHỦ ĐẦU TƯ: _____

BÌNH ĐỒ DI DỜI & THÁO DỖ KHU VỰC BÃI ĐỖ XE

TỶ LỆ: BV - TKKTTT
 XEM CHI TIẾT: HOÀN THÀNH: THÁNG / 2025

BĐDDTD.01
 KVBDX.01

BÌNH ĐỒ THIẾT KẾ TRỤC ĐƯỜNG BÃI ĐỖ XE

TL: 1/500

PHÊ DUYỆT
 Theo Quyết định số
 Ngày tháng 13 năm 20.....
 Người phê duyệt ký tên: *[Signature]*

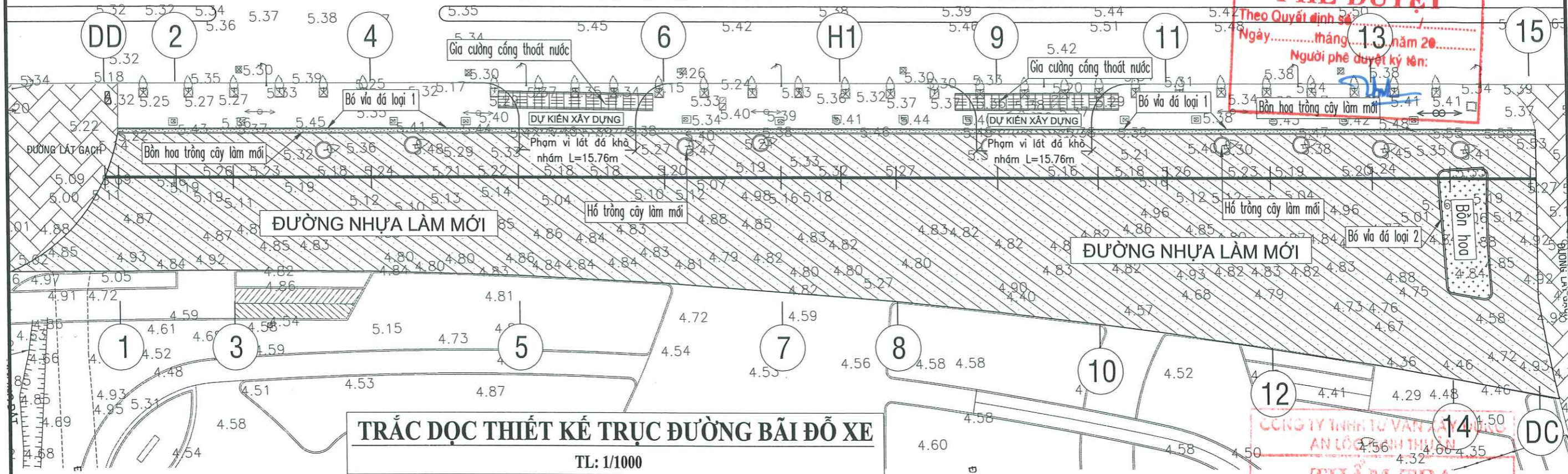

TRẮC DỌC THIẾT KẾ TRỤC ĐƯỜNG BÃI ĐỖ XE

TL: 1/1000

THẨM TRA
 Theo văn bản số
 Ngày tháng năm
 Chủ trì bộ môn ký tên: *[Signature]*

- Cây xanh
- Hố trồng cây
- Trụ đèn chiếu sáng
- Hố ga thu nước thải
- Trụ điện trung thế
- Trụ điện hạ thế
- Hố ga thu nước mặt
- Mặt đường bê tông nhựa làm mới
- Bồn hoa trồng cây làm mới

GHI CHÚ:

- Kích thước bản vẽ dùng m, trừ trường hợp ghi thẳng đơn vị.
- Bản vẽ này xem cùng các bản vẽ bình đồ tự nhiên, trắc ngang và các bản vẽ liên quan khác

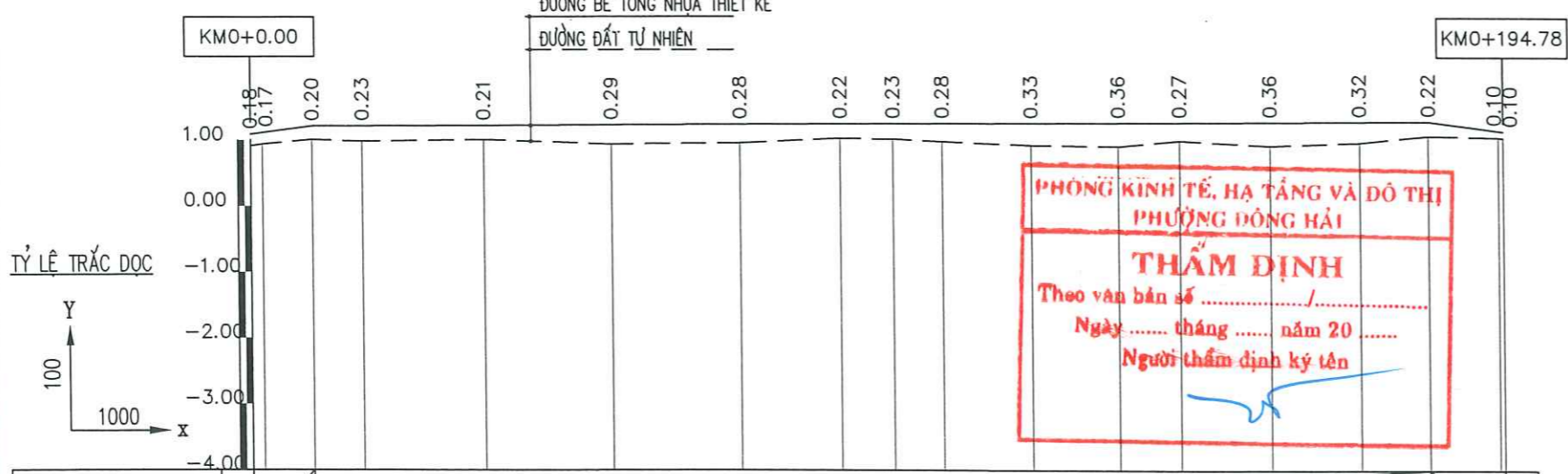

PHÒNG KINH TẾ, HẠ TẦNG VÀ ĐÔ THỊ PHƯỜNG ĐÔNG HẢI
THẨM ĐỊNH
 Theo văn bản số
 Ngày tháng năm 20.....
 Người thẩm định ký tên: *[Signature]*

Độ dốc thiết kế	1.25%	0.05%												1.30%				
Cao độ thiết kế	5.30	5.32	5.42	5.42	5.43	5.44	5.45	5.46	5.46	5.47	5.47	5.48	5.48	5.49	5.50	5.50	5.36	5.35
Cao độ tự nhiên	5.12	5.15	5.22	5.19	5.22	5.15	5.17	5.24	5.23	5.19	5.14	5.12	5.21	5.13	5.18	5.28	5.26	5.25
Khoảng cách lẻ	7.78	7.80	18.73	19.96	19.87	15.78	8.23	7.55	13.76	13.70	9.50	14.05	13.98	10.74	10.74	0.76		
Lý trình cọc	0.00	1.85	9.63	17.43	36.16	56.12	75.99	91.77	100.00	107.55	121.31	135.01	144.51	158.56	172.54	183.28	194.02	194.78
Tên cọc	DD	2	3	4	5	6	7	8	H1	9	10	11	12	13	14	DC		
Sơ họa tuyến	[Diagrammatic representation of the road alignment]																	

CÔNG TY TNHH TƯ VẤN ĐẦU TƯ XÂY DỰNG SÔNG DINH
 49-45 PHẠM ĐÌNH HỒ - ĐÔNG HẢI - KHÁNH HÒA
 TEL: 0259. 3820993 FAX: 0259. 3821838

UỶ BAN NHÂN DÂN PHƯỜNG ĐÔNG HẢI
 CÔNG TRÌNH: CÔNG VIÊN BIỂN BÌNH SƠN (KHU 4,575ha)
 HẠNG MỤC: HỆ THỐNG GIAO THÔNG

CHỦ ĐẦU TƯ

BÌNH ĐỒ + TRẮC DỌC THIẾT KẾ TRỤC ĐƯỜNG BÃI ĐỖ XE

GIÁM ĐỐC: NGUYỄN VĂN ĐƯƠNG
CHỦ TRÌ: HUỖNH ĐOÀN NHUNG
THIẾT KẾ: TRẦN GIA BẢO LUÂN
THỂ HIỆN: TRẦN NGỌC TỰ
Q.L.K.T: LƯƠNG QUANG THẮNG

TỶ LỆ: BV - TKKTC
 XEM CHI TIẾT: HOÀN THÀNH: THÁNG / 2025

BĐDTK 01 / TĐĐX 01

TRẮC NGANG THIẾT KẾ TRỤC ĐƯỜNG BÃI ĐỔ XE

TỶ LỆ : 1/1000

TNTK 01/06

PHÒNG KINH TẾ, HẠ TẦNG VÀ ĐÔ THỊ
PHƯỜNG ĐÔNG HẢI

THẨM ĐỊNH

Theo văn bản số/.....
Ngày tháng năm 20

Người thẩm định ký tên

BAN QUẢN LÝ DỰ ÁN VÀ PHÁT TRIỂN QUỸ ĐẤT P. ĐÔNG HẢI

PHÊ DUYỆT

Theo Quyết định số:...../.....
Ngày.....tháng.....năm 20.....
Người phê duyệt ký tên:

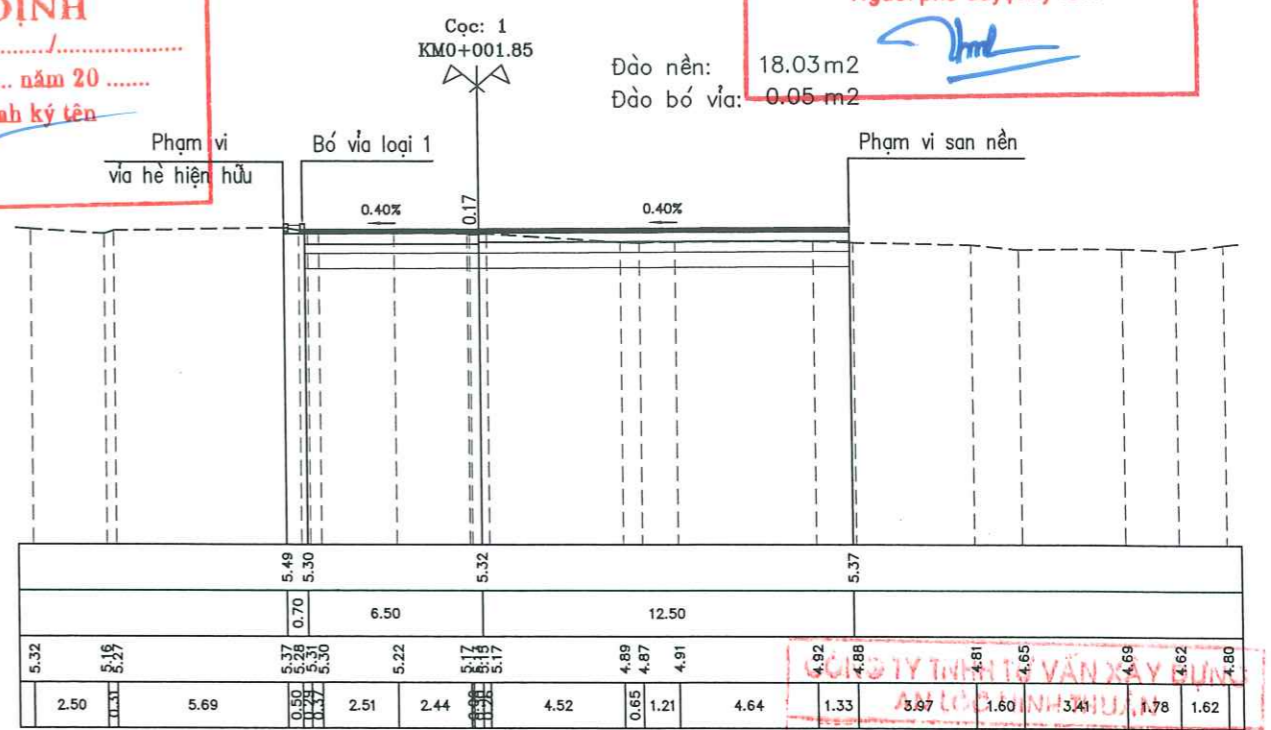
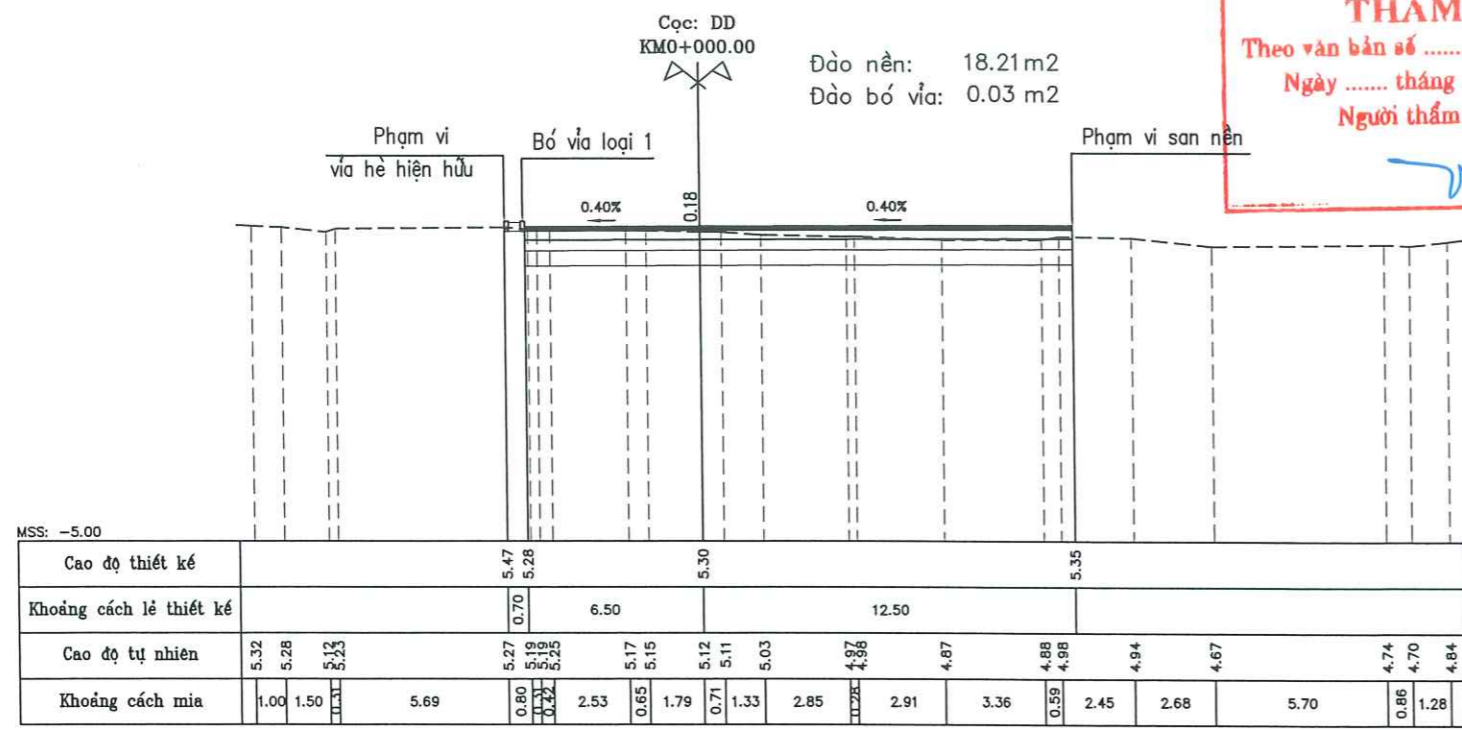

CÔNG TY TNHH TƯ VẤN XÂY DỰNG
AMCO ENGINEERING & CONSULTING

THẨM TRA

Theo văn bản số/.....
Ngày.....tháng.....năm.....
Chủ trì bộ môn ký tên

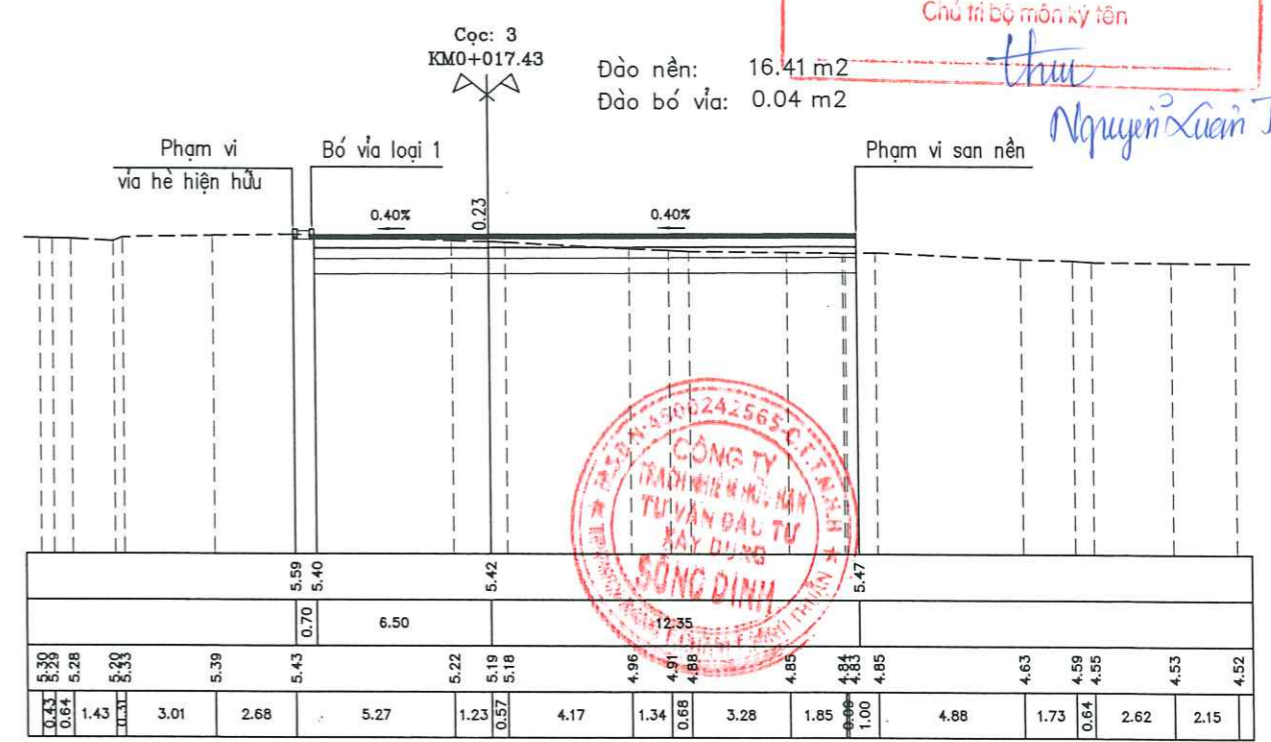
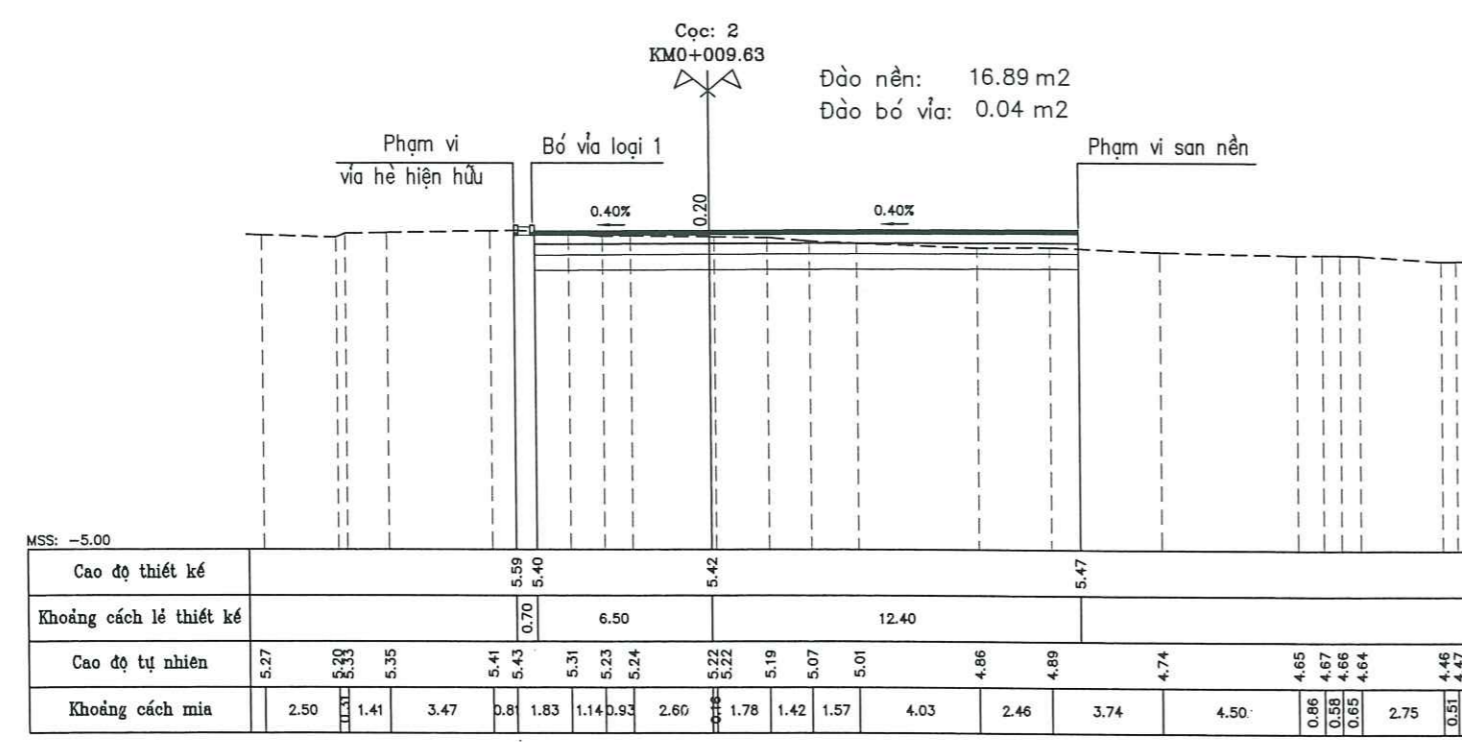

CÔNG TY TNHH TƯ VẤN XÂY DỰNG
AMCO ENGINEERING & CONSULTING

Nguyễn Xuân Trường

TRẮC NGANG THIẾT KẾ TRỤC ĐƯỜNG BÃI ĐỔ XE

TỶ LỆ : 1/1000

TNTK 02 /06

BAN QUẢN LÝ DỰ ÁN VÀ PHÁT TRIỂN QUÝ ĐẤT P. ĐÔNG HẢI
PHÊ DUYỆT
 Theo Quyết định số: /
 Ngày: tháng năm 20.....
 Người phê duyệt ký tên: *[Signature]*

PHÒNG KINH TẾ, HẠ TẦNG VÀ ĐÔ THỊ
 PHƯỜNG ĐÔNG HẢI
THẨM ĐỊNH
 Theo văn bản số /
 Ngày tháng năm 20.....
 Người thẩm định ký tên: *[Signature]*

CÔNG TY TNHH TƯ VẤN XÂY DỰNG
 VÀ MÔI TRƯỜNG
THẨM TRA
 Theo văn bản số /
 Ngày tháng năm
 Chủ trì bộ môn ký tên: *[Signature]*

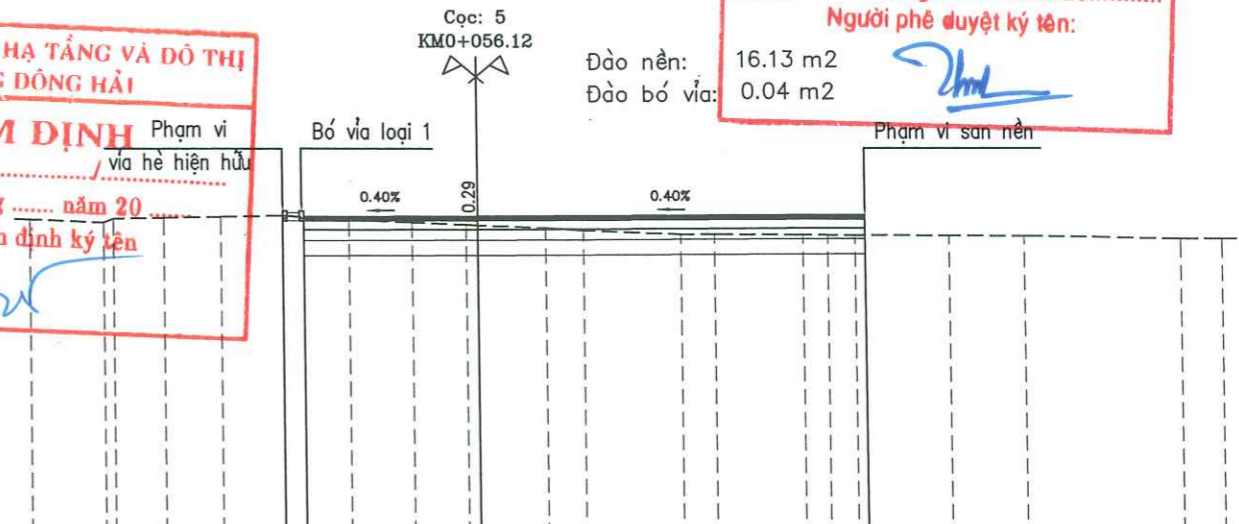
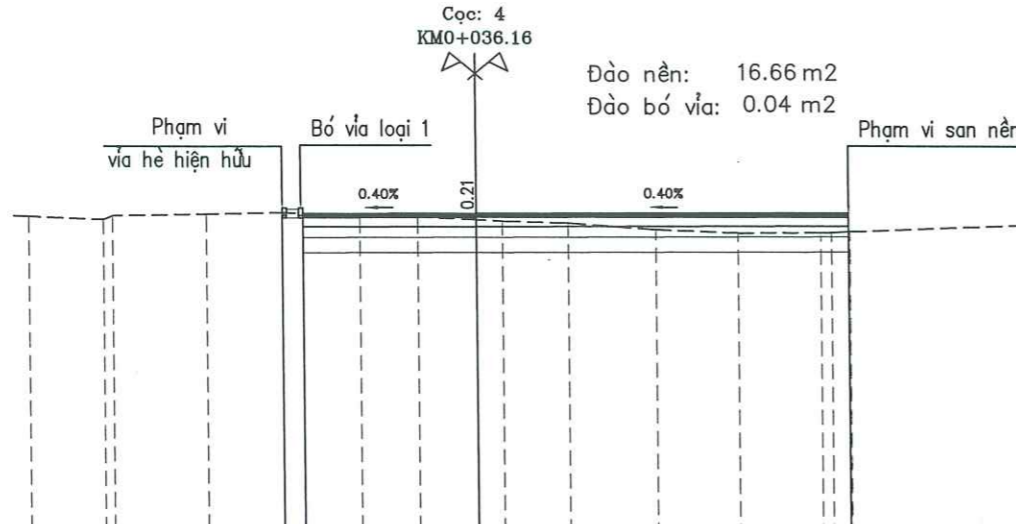

MSS: -5.00

Cao độ thiết kế	5.60														5.43	5.48													
Khoảng cách lẻ thiết kế	0.70														6.50	12.50													
Cao độ tự nhiên	5.31	5.34	5.40	5.44	5.32	5.31	5.22	5.18	5.12	4.91	4.82	4.84	4.87	5.10	5.11	4.91													
Khoảng cách mìa	2.50	3.15	2.54	2.62	1.91	1.97	0.87	2.19	2.92	2.76	2.80	0.37	0.65	5.79	1.47	5.17													

Cao độ thiết kế	5.61														5.44	5.49													
Khoảng cách lẻ thiết kế	0.70														6.50	13.05													
Cao độ tự nhiên	5.32	5.35	5.38	5.41	5.45	5.32	5.23	5.16	5.15	5.07	4.98	4.86	4.86	4.87	4.81	4.74	4.74												
Khoảng cách mìa	2.50	1.73	1.90	2.06	2.20	2.11	1.81	0.38	2.30	1.28	3.26	1.15	2.97	0.83	0.91	3.17	2.51	5.21	1.40										

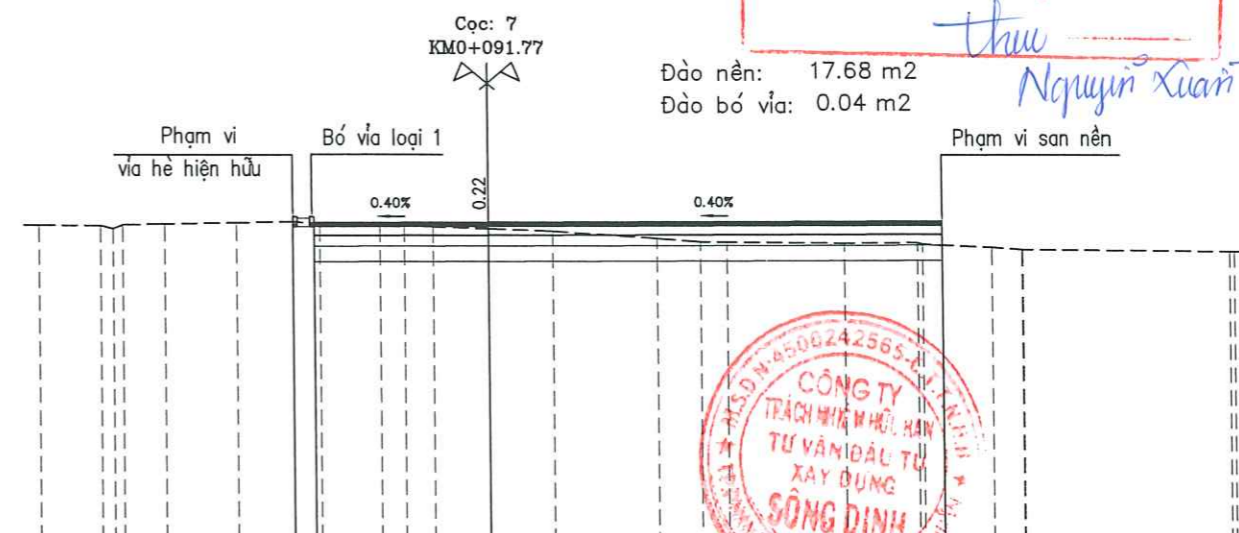
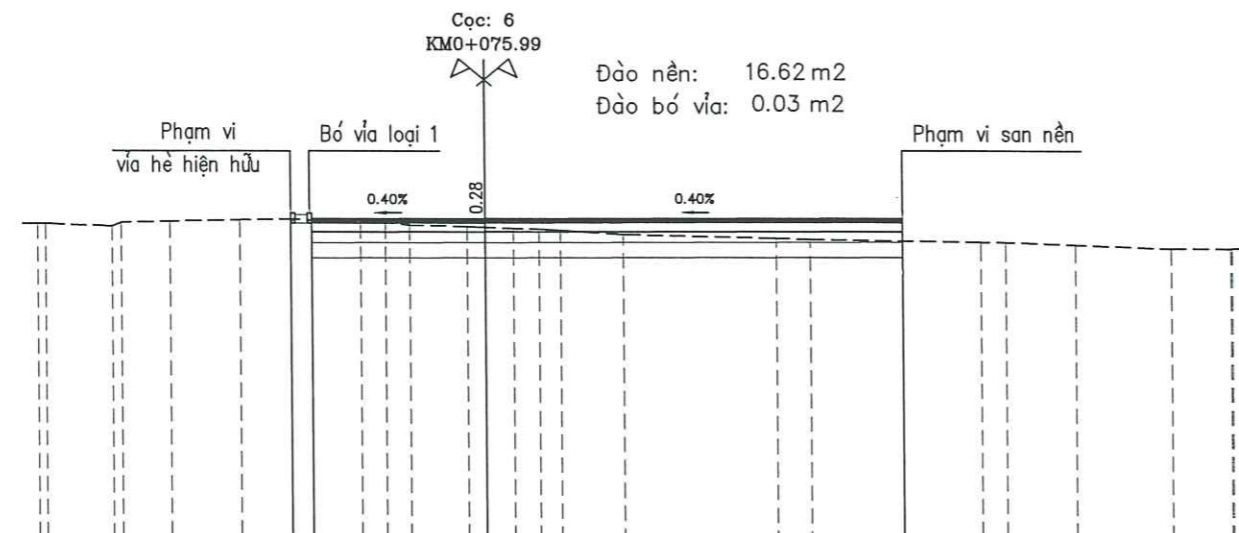

MSS: -5.00

Cao độ thiết kế	5.62														5.45	5.51													
Khoảng cách lẻ thiết kế	0.70														6.50	14.02													
Cao độ tự nhiên	5.27	5.18	5.34	5.39	5.42	5.31	5.32	5.23	5.19	5.17	5.14	5.11	5.08	4.94	4.84	4.81	4.74	4.73	4.65	4.54	4.55								
Khoảng cách mìa	2.24	1.63	2.34	1.72	2.36	0.82	0.80	1.93	0.60	0.94	0.86	0.70	2.09	5.16	1.14	5.71	0.81	2.33	3.20	1.99	0.66								

Cao độ thiết kế	5.63														5.46	5.52													
Khoảng cách lẻ thiết kế	0.70														6.50	15.22													
Cao độ tự nhiên	5.35	5.33	5.36	5.38	5.43	5.46	5.40	5.34	5.34	5.30	5.24	5.17	4.94	4.83	4.82	4.80	4.76	4.66	4.59	4.59	4.54								
Khoảng cách mìa	2.09	0.41	1.44	2.39	1.86	0.89	2.00	0.81	0.96	1.84	2.18	3.52	1.46	0.90	3.90	2.43	0.17	2.32	1.00	4.59	4.59								

TRẮC NGANG THIẾT KẾ TRỤC ĐƯỜNG BÃI ĐỔ XE

TỶ LỆ : 1/1000

TNTK 03/06

BAN QUẢN LÝ DỰ ÁN VÀ PHÁT TRIỂN QUỸ ĐẤT P. ĐÔNG HẢI
PHÊ DUYỆT
 Theo Quyết định số:
 Ngày.....tháng.....năm 20.....
 Người phê duyệt ký tên: 

PHÒNG KINH TẾ, HẠ TẦNG VÀ DÔ THỊ
 PHƯỜNG ĐÔNG HẢI
THẨM ĐỊNH
 Theo văn bản số
 Ngày.....tháng.....năm 20.....
 Người thẩm định ký tên: 

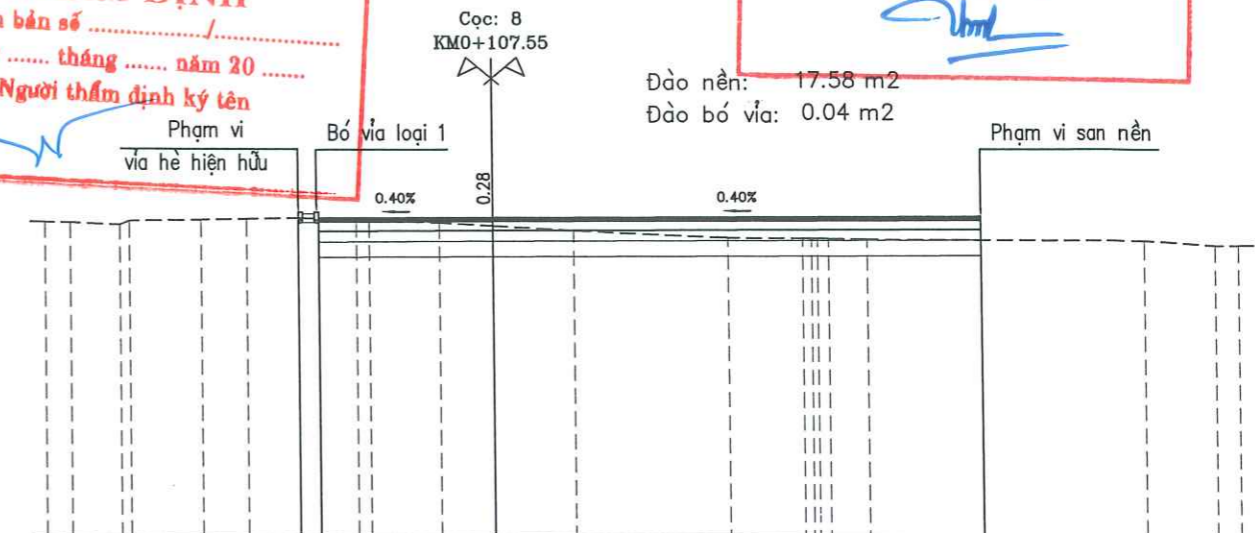
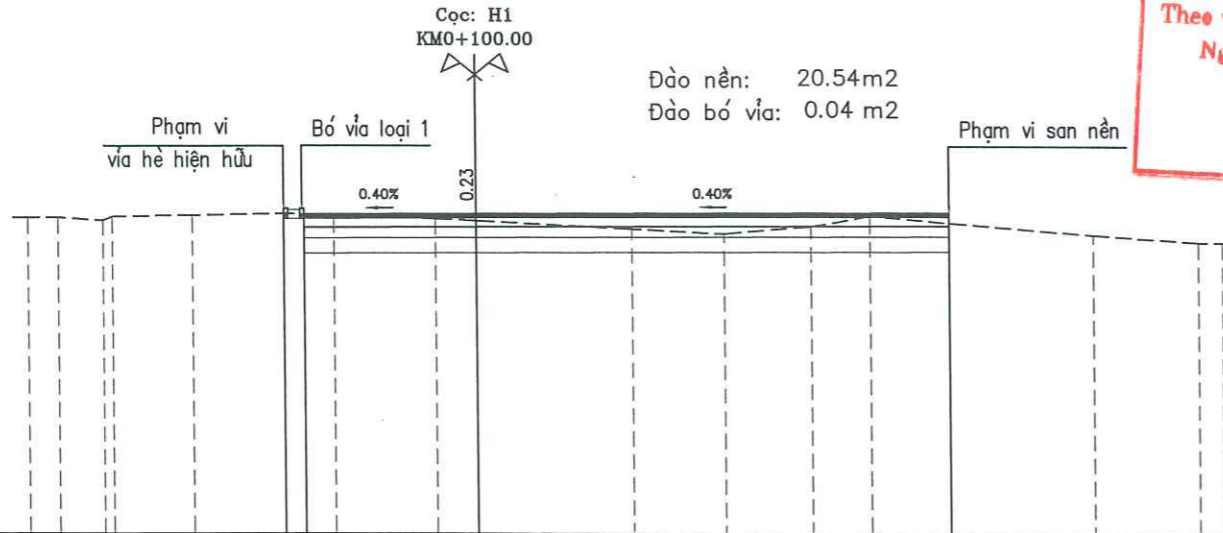

MSS: -5.00

Cao độ thiết kế	5.63													5.46	5.52
Khoảng cách lề thiết kế	0.70													6.50	15.84
Cao độ tự nhiên	5.33	5.34	5.33	5.41	5.46	5.41	5.30	5.23	4.97	4.82	5.06	5.40	4.79	4.56	
Khoảng cách mìa	1.00	1.50	2.67	3.02	1.71	3.44	1.35	5.19	3.12	2.88	1.97	7.48	3.54	0.82	

Cao độ thiết kế	5.64													5.47	5.53
Khoảng cách lề thiết kế	0.70													6.50	16.42
Cao độ tự nhiên	5.30	5.29	5.33	5.39	5.42	5.45	5.39	5.19	5.04	4.81	4.80	4.80	4.79	4.77	
Khoảng cách mìa	0.85	1.65	2.40	1.54	1.75	1.96	2.33	1.79	2.72	5.17	2.51	1.32	9.25	2.37	

PHÒNG KINH TẾ, HẠ TẦNG VÀ DÔ THỊ
 PHƯỜNG ĐÔNG HẢI
THẨM ĐỊNH
 Theo văn bản số
 Ngày.....tháng.....năm.....
 Chủ trì bộ môn ký tên: 

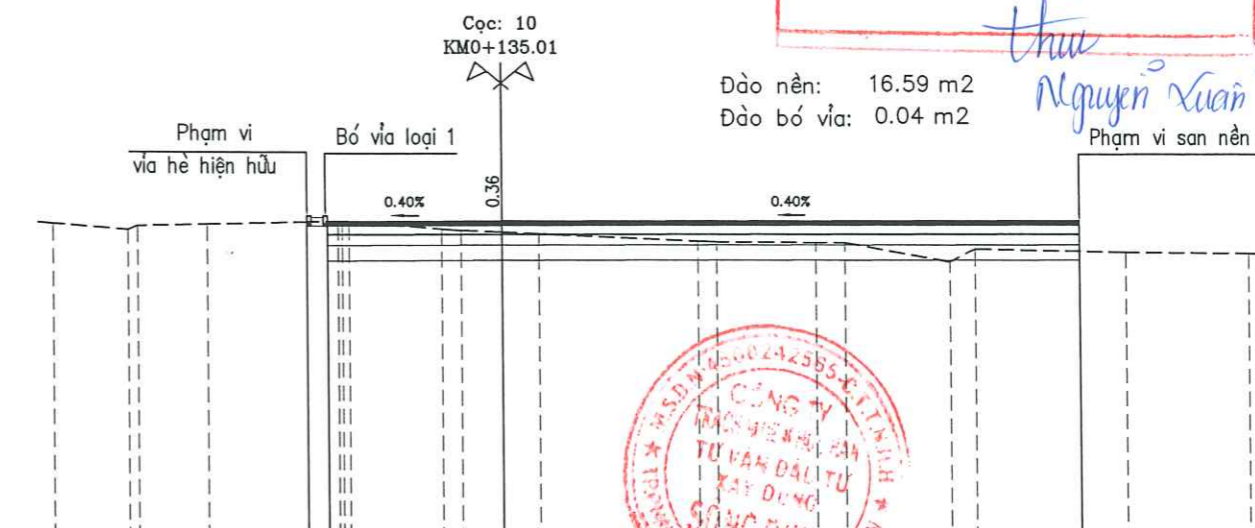
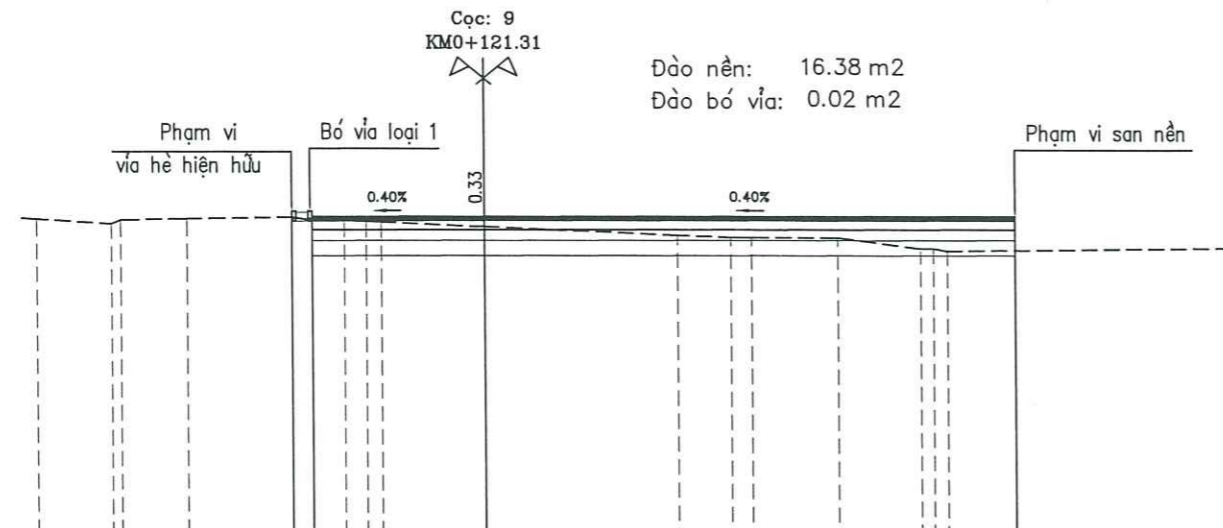

MSS: -5.00

Cao độ thiết kế	5.64													5.47	5.54
Khoảng cách lề thiết kế	0.70													6.50	17.79
Cao độ tự nhiên	5.37	5.33	5.39	5.45	5.33	5.33	5.30	5.28	5.14	4.88	4.82	4.82	4.48	4.41	
Khoảng cách mìa	2.50	2.22	3.47	0.70	1.09	0.75	0.51	3.46	6.46	1.81	0.69	2.87	2.79	9.49	

Cao độ thiết kế	5.65													5.48	5.56
Khoảng cách lề thiết kế	0.70													6.50	19.36
Cao độ tự nhiên	5.38	5.19	5.32	5.37	5.45	5.47	5.46	5.22	5.18	5.12	5.07	4.84	4.83	4.82	
Khoảng cách mìa	2.50	2.32	3.37	1.05	3.07	0.65	1.36	1.24	5.32	0.62	3.33	0.98	3.52	4.20	

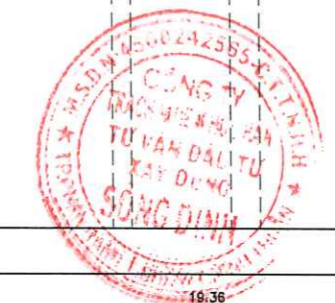

TRẮC NGANG THIẾT KẾ TRỤC ĐƯỜNG BÃI ĐỒ XE

TỶ LỆ : 1/1000

TNTK 04 /06

BAN QUAN LÝ DỰ ÁN VÀ PHÁT TRIỂN QUỸ ĐẤT P. ĐÔNG HẢI
PHÊ DUYỆT
 Theo Quyết định số:/.....
 Ngày.....tháng.....năm 20.....
 Người phê duyệt ký tên:

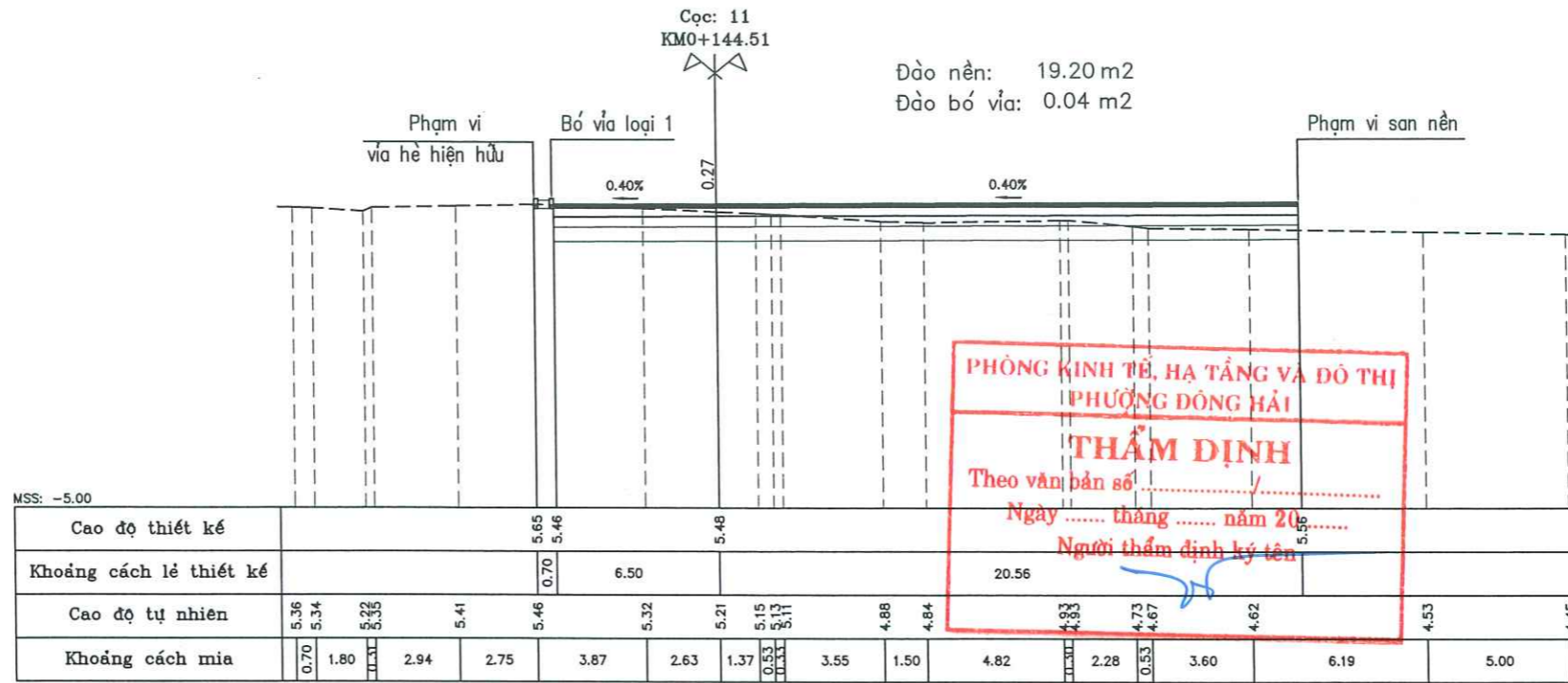
PHÒNG KINH TẾ, HẠ TẦNG VÀ ĐÔ THỊ
 PHƯỜNG ĐÔNG HẢI
THẨM ĐỊNH
 Theo văn bản số:/.....
 Ngày.....tháng.....năm 20.....
 Người thẩm định ký tên:

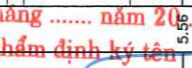
CÔNG TY TNHH TƯ VẤN XÂY DỰNG
 AN LỘC BÌNH THUAN
THẨM TRA
 Theo văn bản số:/.....
 Ngày.....tháng.....năm.....
 Chủ trì bộ môn ký tên:

Nguyễn Xuân Trường

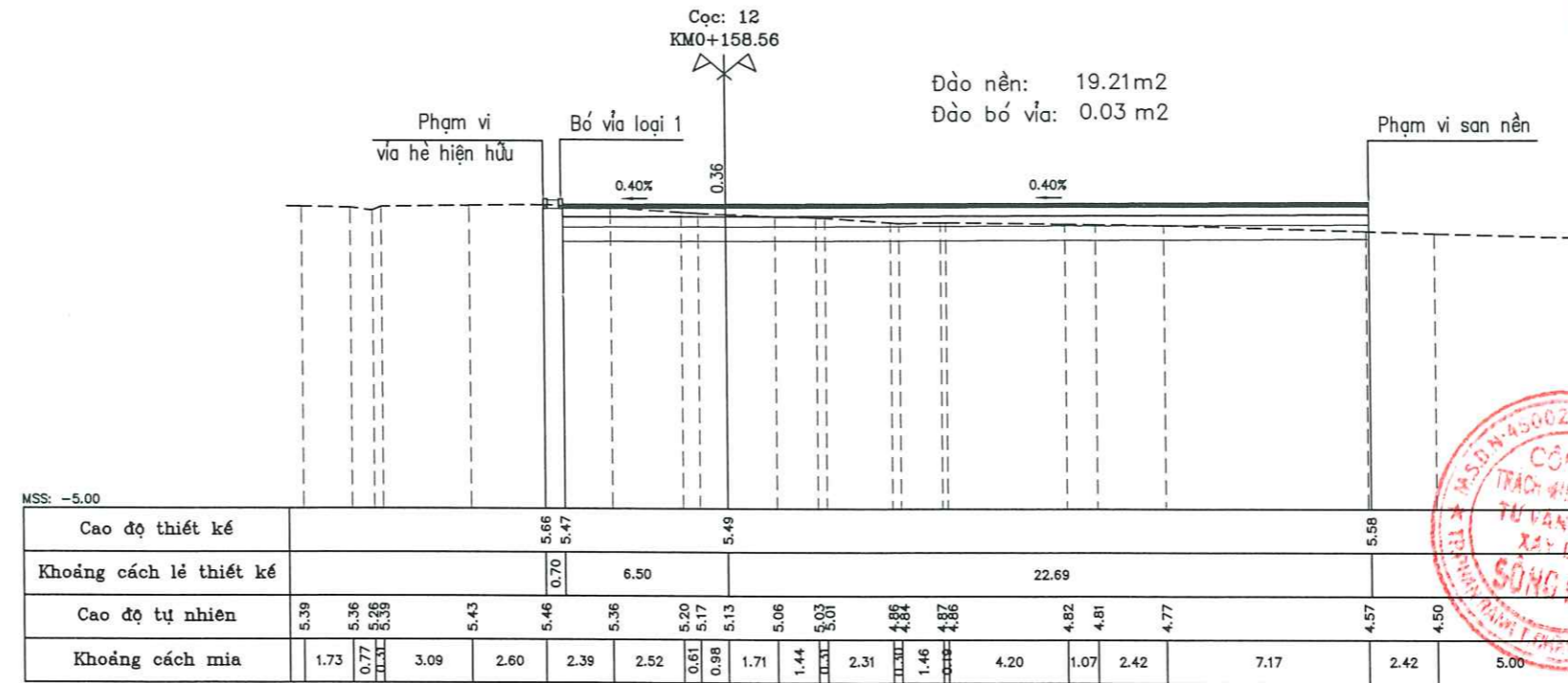

CÔNG TY
 TRÁCH NHIỆM HỮU HẠN
 TƯ VẤN ĐẦU TƯ
 XÂY DỰNG
 AN LỘC BÌNH THUAN
 SỐNG QUÝ

CHI TIẾT TRỤ BIỂN BÁO ĐỖ XE

TỶ LỆ: 1/20

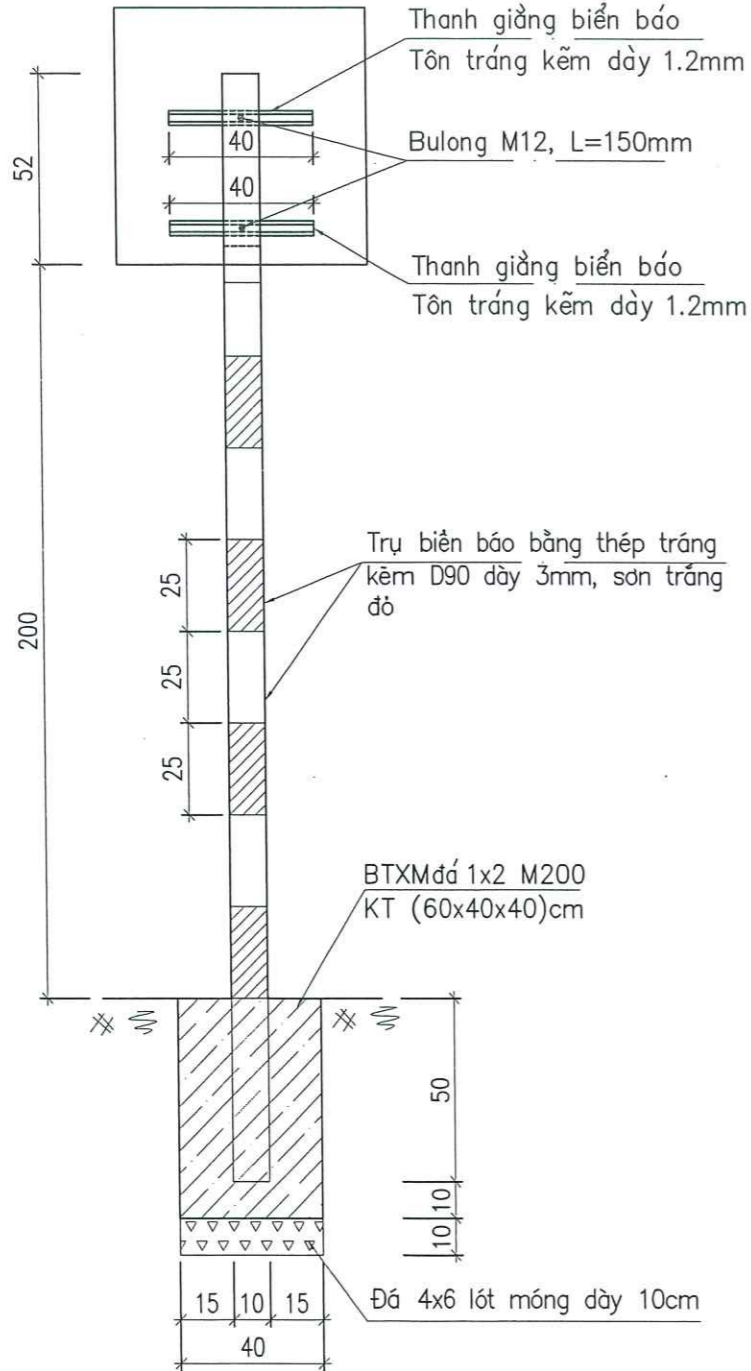

CHI TIẾT THANH GIẰNG

KHÔNG TỶ LỆ

Tôn tráng kẽm dày 1.2mm

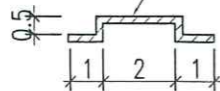

CHI TIẾT BIỂN BÁO

TỶ LỆ: 1/20

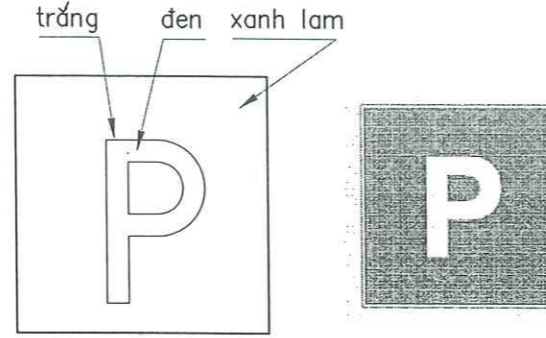

Nơi đỗ xe (áp dụng cho đường đô thị)

CHI TIẾT VẠCH BÃI ĐỖ XE

TL: 1/20 (Rộng 100mm, dày 1mm)

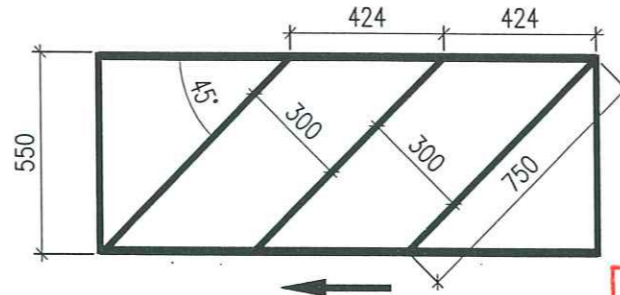

CHI TIẾT VẠCH 3.1a

TỶ LỆ: 1/50



KÍCH THƯỚC MŨI TÊN CHỈ ĐƯỜNG

TỶ LỆ: 1/10

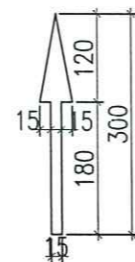

GHI CHÚ:

- Kích thước ghi bằng cm, trừ trường hợp ghi cụ thể đơn vị;
- Tổ chức giao thông trên tuyến theo: Quy chuẩn Việt Nam QCVN 41/2019-BGTVT;
- Trụ biển báo đặt cách vị trí nguy hiểm $\geq 50m$, cách mép phần xe chạy là 0.5m;
- Các thanh giằng biển báo được liên kết hàn vào tấm biển báo trước khi lắp đặt vào trụ;
- Vị trí, số lượng và loại biển báo được trình bày trong bảng thống kê;
- Bản vẽ này được trình bày cùng bản vẽ chi tiết biển báo, bình đồ bố trí vạch sơn - biển báo và các bản vẽ khác có liên quan;
- Khi thi công phải tuân thủ theo các quy định hiện hành của Nhà nước.

MẶT CẮT NGANG BỐ TRÍ VẠCH SƠN

TỶ LỆ: 1/100

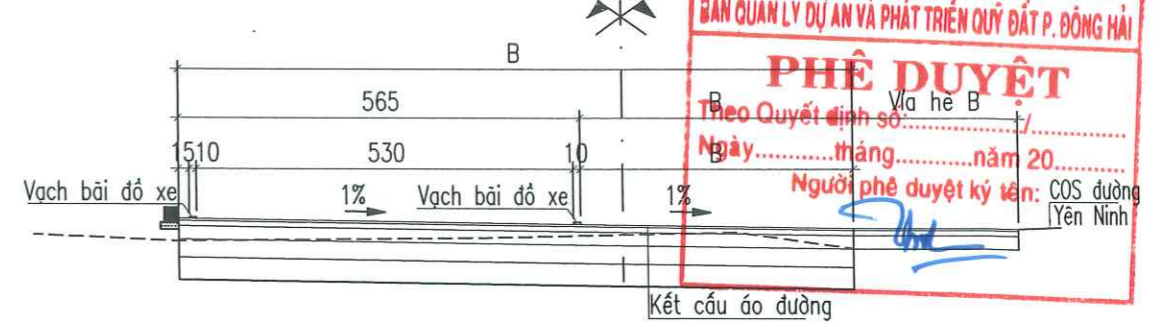

MẶT CẮT NGANG BỐ TRÍ VẠCH SƠN

TỶ LỆ: 1/100

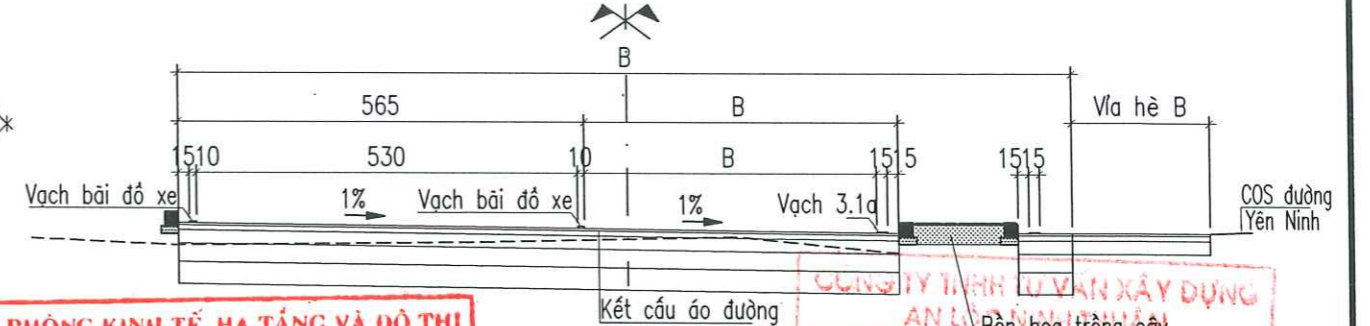

BIỂN BÁO I.444c

(TỶ LỆ: 1/20)



Biển I.444c: Đặt trước giao nhau với đường vào bãi đỗ xe (áp dụng cho đường đô thị)



<p>CÔNG TY TNHH TƯ VẤN ĐẦU TƯ XÂY DỰNG SÔNG DINH 43-45 PHẠM ĐÌNH HỔ - ĐÔNG HẢI - KHÁNH HÒA TEL: 0269-3920993 FAX: 0259.3821838</p>	ỦY BAN NHÂN DÂN PHƯỜNG ĐÔNG HẢI CÔNG TRÌNH: CÔNG VIÊN BIỂN BÌNH SƠN (KHU 4,575ha) HẠNG MỤC: HỆ THỐNG GIAO THÔNG		
	CHỦ ĐẦU TƯ NGUYỄN VĂN ĐƯƠNG	CHI TIẾT BỐ TRÍ VẠCH SƠN BÃI ĐỖ XE	
GIÁM ĐỐC NGUYỄN VĂN ĐƯƠNG	CHỦ DỰ ÁN HUỖNH ĐOÀN NHUNG	CHỦ TRÌ TRẦN GIA BẢO LUÂN	THIẾT KẾ TRẦN NGỌC TỰ
THỂ HIỆN LƯƠNG QUANG THẮNG	Q.L.K.T	TỶ LỆ: XEM CHI TIẾT	BV - TKKTTT HOÀN THÀNH: THÁNG / 2025 CTBT VSBĐX 01/01