



MẶT BẰNG MÁI TL: 1/200

GHI CHÚ:

 M1 VI TRÍ CẢI TẠO MÁI TÔN

 Sn VI TRÍ CẢI TẠO SÊ NÔ

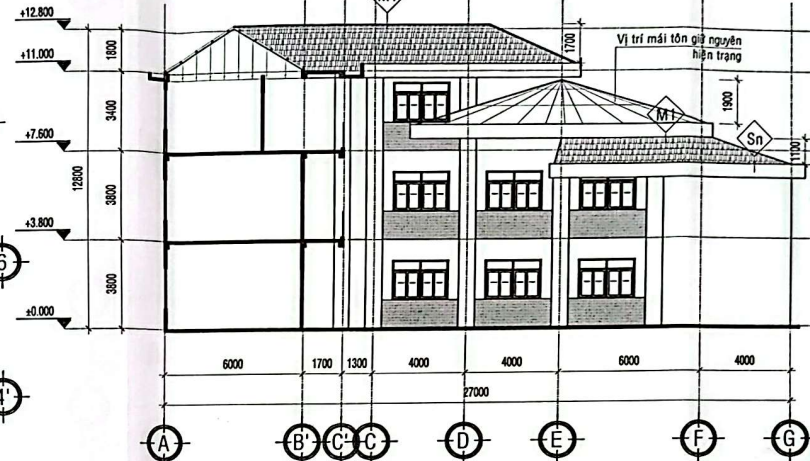

MẶT ĐỨNG TL: 1/200

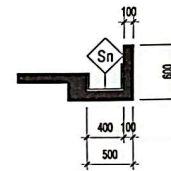

CHI TIẾT SÊ NÔ TL: 1/50

GHI CHÚ HIỆN TRẠNG - THẢO DỒ:

- I. NHÀ BẾP LẦU 2:**
1. TRẦN:
+ TRẦN HIỆN TRẠNG HƯ HỒNG, ẨM MỐC
+ TRẦN THẠCH CAO KHUNG NỔI: THẢO DỒ TRẦN THẠCH CAO KHUNG NỔI HIỆN TRẠNG.
+ TRẦN BÊ TÔNG: CAO BÒ LỚP BÀ MATIT + SƠN NƯỚC HIỆN TRẠNG.
2. GẠCH NÉN:
+ GẠCH NÉN NỨT BỂ, HƯ HỒNG
+ ĐỤC BỎ GẠCH NÉN + LỚP VỮA LÁNG HIỆN TRẠNG: TỔNG CHIỀU DÀY TRUNG BÌNH 50mm.
3. TƯỜNG:
+ GẠCH ỐP TƯỜNG HIỆN TRẠNG CŨ XƯƠNG CẤP, HƯ HỒNG, SƠN NƯỚC BONG TRÓC, ẨM MỐC.
+ ĐỤC BỎ GẠCH NÉN + LỚP VỮA HIỆN TRẠNG CHIỀU CAO 1500mm.
+ CAO BÒ LỚP BÀ MATIT+ SƠN NƯỚC HIỆN TRẠNG.
4. CỬA:

- + CỬA SỔ, CỬA ĐI HIỆN TRẠNG, RỈ SÉT, HƯ HỒNG
+ THẢO DỒ TOÀN BỘ CỬA SỔ, KHUNG BẢO VỆ VÀ CỬA ĐI HIỆN TRẠNG
5. THANG VẬN CHUYỂN THỨC ĂN

VÀ HỆ THỐNG RAY

- II. MÁI NHÀ CHÍNH:**
1. MÁI TÔN:
+ MÁI TÔN HIỆN TRẠNG HƯ HỒNG, RỈ SÉT, GÂY THẤM ĐỘT NHIỀU VỊ TRÍ
+ THẢO DỒ MÁI TÔN HIỆN TRẠNG (CHI TIẾT XEM BẢN VẼ).
2. SÊ NÔ:
+ SÊ NÔ HIỆN TRẠNG BONG TRÓC LỚP CHỐNG THẤM, GÂY THẤM ẨM MỐC XƯƠNG TẢNG DƯỚI LẦM HƯ HẠI TRẦN, TƯỜNG
+ ĐỤC BỎ LỚP VỮA HIỆN HỮU DÀY TRUNG BÌNH 30MM TOÀN BỘ CÁC SÀN SÊ NÔ, VÀ THÀNH SÊ NÔ CAO 300mm DÀY 20mm

GHI CHÚ SỬA CHỮA:

- I. NHÀ BẾP TẦNG 3:**
1. TRẦN:
+ TRẦN THẠCH CAO KHUNG NỔI (Tr1): THAY MỚI TRẦN THẠCH CAO KHUNG NỔI KT 600x600x9mm;
+ TRẦN BÊ TÔNG (Tr2): BÀ MATIT + SƠN NƯỚC (1 LỚP LÓT + 2 LỚP HOÀN THIỆN).
2. GẠCH NÉN:
+ NÉN BẾP (N1): LÁT GẠCH CERAMIC 400x400mm + LỚP VỮA LÁNG XI MĂNG M75: TỔNG CHIỀU DÀY TRUNG BÌNH 50mm
+ NÉN SÀN RỬA (N2): LÁT GẠCH CERAMIC 300x300mm NHẢM + LỚP VỮA XI MĂNG M75: TỔNG CHIỀU DÀY TRUNG BÌNH 50mm
3. TƯỜNG:
+ TƯỜNG ỐP GẠCH CERAMIC 250x400 + LỚP VỮA XI MĂNG M75 CHIỀU CAO 1500mm.
+ PHÍA TRÊN BÀ MATIT+ SƠN NƯỚC (1 LỚP LÓT + 2 LỚP HOÀN THIỆN) CAO 1600MM (CAO TỐI TRẦN)
- II. MÁI NHÀ CHÍNH:**
1. MÁI TÔN:
+ THAY MỚI TOÀN BỘ CỬA SỔ VÀ CỬA ĐI (CHI TIẾT XEM BẢN VẼ)
+ LẤP ĐẶT LƯỚI KÉO CHẮN CÓN TRÙNG Ở CỬA SỔ
5. THANG VẬN CHUYỂN THỨC ĂN
4. CỬA:
+ THAY MỚI TOÀN BỘ CỬA SỔ VÀ CỬA ĐI (CHI TIẾT XEM BẢN VẼ)
+ LẤP ĐẶT LƯỚI KÉO CHẮN CÓN TRÙNG Ở CỬA SỔ
5. THANG VẬN CHUYỂN THỨC ĂN
2. SÊ NÔ:
+ VỆ SINH SẠCH SẼ, SÀN VÀ THÀNH SÊ NÔ QUÉT CHỐNG THẤM SIKAPROOF MEMBRANE (HOẶC TƯƠNG ĐƯƠNG) THEO QUI TRÌNH NHÀ SẢN XUẤT
+ SÀN SÊ NÔ: LÁNG VỮA XI MĂNG M75 TRỘN VỚI PHỤ GIA CHỐNG THẤM SIKA LATEX (HOẶC TƯƠNG ĐƯƠNG), TẠO ĐỘC VỆ PHỄU THU NƯỚC, Dmin=20mm
+ THÀNH SÊ NÔ: TRÁT LỚP VỮA XI MĂNG M75 TRỘN VỚI PHỤ GIA CHỐNG THẤM SIKA LATEX (HOẶC TƯƠNG ĐƯƠNG) CAO 300mm VÀ DÀY 20mm;

ĐƠN VỊ THẨM TRA

CÔNG TY TNHH TƯ VẤN THIẾT KẾ VÀ XÂY DỰNG
LƯƠNG QUANG

THẨM TRA

Theo Văn bản số.....03...../BCTT

Ngày 24...tháng 10...năm 2025....

Chủ trì bộ môn kỹ tên: *Chant*

MỤC ĐÍCH PHÁT HÀNH

ISSUED FOR

TRÌNH DUYỆT /FOR APPROVAL

THẨM KẾ /FOR INSPECTION

THI CÔNG /FOR CONSTRUCTION

BÁO GIÁ /FOR ESTIMATE

HOÀN CÔNG /AS - BUILT

CHỦ ĐẦU TƯ

TRƯỜNG MẦM NON QUỲNH HƯƠNG

TRƯỜNG MẦM NON QUỲNH HƯƠNG

TRƯỜNG MẦM NON QUỲNH HƯƠNG

TRƯỜNG MẦM NON QUỲNH HƯƠNG

TRƯỜNG MẦM NON QUỲNH HƯƠNG

TRƯỜNG MẦM NON QUỲNH HƯƠNG

TRƯỜNG MẦM NON QUỲNH HƯƠNG

TRƯỜNG MẦM NON QUỲNH HƯƠNG

ĐƠN VỊ TƯ VẤN THIẾT KẾ

CÔNG TY TNHH TƯ VẤN THIẾT KẾ VÀ XÂY DỰNG

ADD: 55 ĐƯỜNG PHỐ 2, PHƯỜNG LỘC, TP. HỒ CHÍ MINH

GIÁM ĐỐC /DIRECTOR

HÀ HƯƠNG /HÀ HƯƠNG

THIẾT KẾ VÀ XÂY DỰNG

AN NAM PHỤ

CTTK/ MAJOR ENG.

KTS. NGUYỄN CÔNG LUÂN

THIẾT KẾ VÀ XÂY DỰNG

KTS. NGUYỄN CÔNG LUÂN

QLKT/ CHECKED BY

KS. TRẦN MINH ĐỨC *Duc*

CÔNG TRÌNH/ PROJECT NAME

SỬA CHỮA THAY MÁI TÔN SÀN THƯỢNG,
CHỐNG THẤM SÊ NÔ VÀ CẢI TẠO NHÀ BẾP,
THAY HỆ THỐNG THANG NÀNG
TẠI ĐIỂM ÁP 4

ĐỊA ĐIỂM XÂY DỰNG

481/2, ĐƯỜNG THANH NIÊN, ÁP 75,
XÃ TÂN VINH LỘC, TP. HỒ CHÍ MINH

TÊN BẢN VẼ/ DRAWING TITLE

CHI TIẾT BẾP

SỐ HIỆU DỰ ÁN

PROJECT NO.

SỐ HIỆU BẢN VẼ

DRAWING NO.

SC: 01

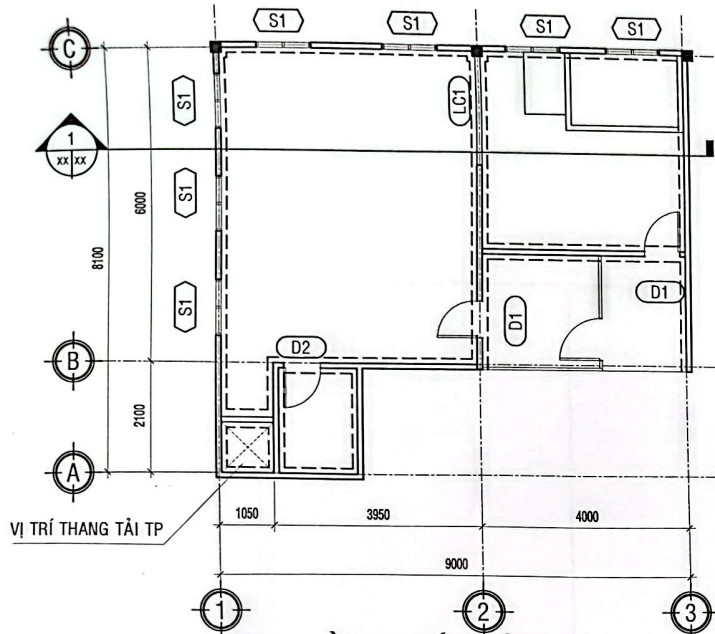

MẶT BẰNG BẾP LẦU 2 TL: 1/100

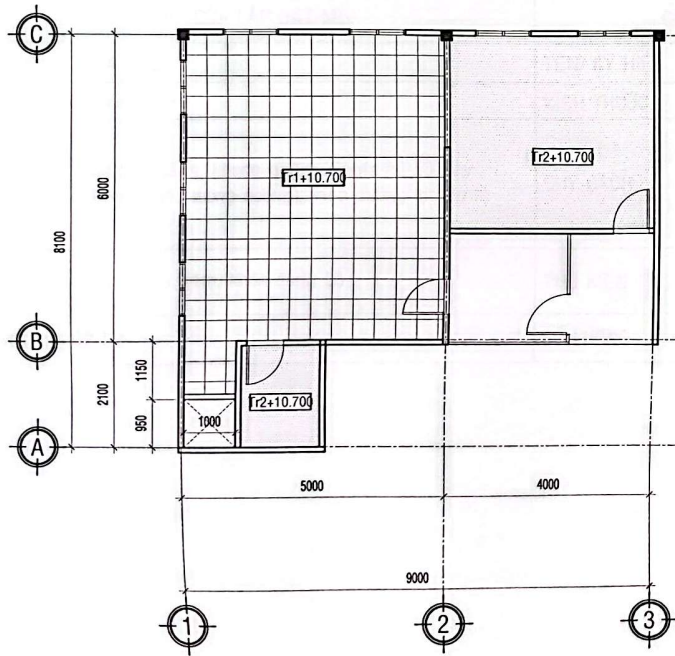

MẶT BẰNG TRẦN BẾP LẦU 2 TL: 1/100

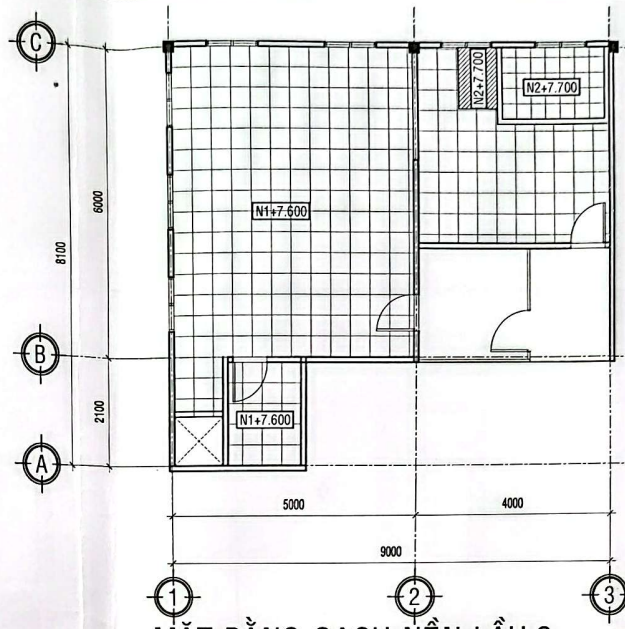

MẶT BẰNG GẠCH NỀN LẦU 2 TL: 1/100

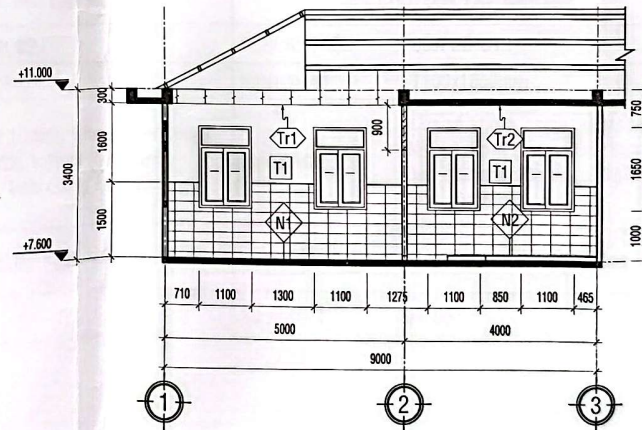

MẶT CẮT 1-1 TL: 1/100

GHI CHÚ THANG TẢI THỰC PHẨM THAY MỚI:
 - LOẠI THANG: 200kg - 3 stop
 - KÍCH THƯỚC HỖ THANG (HIỆN HỮU): 1100x1200mm
 - KÍCH THƯỚC CABIN: 800x800x1000mm
 - TẢI TRONG THANG: 200kg

GHI CHÚ:
 T1 VỊ TRÍ CÀI TẠO TƯỜNG
 Tr1 Tr2 VỊ TRÍ CÀI TẠO TRẦN
 N1 N2 VỊ TRÍ CÀI TẠO NỀN

ĐƠN VỊ THẨM TRA

CÔNG TY TNHH TƯ VẤN THIẾT KẾ VÀ XÂY DỰNG LƯƠNG QUANG

THẨM TRA
 Theo Văn bản số 09/BCTT
 Ngày 24 tháng 10 năm 2025
 Chủ trì bộ môn ký tên: *chau*

MỤC ĐÍCH PHÁT HÀNH ISSUED FOR	
<input type="checkbox"/>	TRÌNH DUYỆT /FOR APPROVAL
<input type="checkbox"/>	THẨM KẾ /FOR INSPECTION
<input checked="" type="checkbox"/>	THI CÔNG /FOR CONSTRUCTION
<input type="checkbox"/>	BÁO GIÁ /FOR ESTIMATE
<input type="checkbox"/>	HOÀN CÔNG /AS - BUILT

CHỦ ĐẦU TƯ

TRƯỜNG MÃM NON QUỲNH HƯƠNG

Trần Thị Hương

ĐƠN VỊ TƯ VẤN THIẾT KẾ

CÔNG TY TNHH TƯ VẤN THIẾT KẾ VÀ XÂY DỰNG AN NAM PHÚ

ADD: 55 ĐƯỜNG 020, P. PHƯỚC LONG, TP. HỒ CHÍ MINH

GIÁM ĐỐC: *HÀ HOÀNG THẠCH*

CTK/M: NGUYỄN CÔNG LUÂN
 KTS. NGUYỄN CÔNG LUÂN
 THIẾT KẾ-VẼ/DRAWN BY: KTS. NGUYỄN CÔNG LUÂN
 QLKT/ CHECKED BY: K.S. TRẦN MINH ĐỨC

CÔNG TRÌNH/ PROJECT NAME

SỬA CHỮA THAY MÁI TÔN SÂN THƯỢNG, CHỐNG THẨM SÉNÔ VÀ CÀI TẠO NHÀ BẾP, THAY HỆ THỐNG THANG NẶNG TẠI ĐIỂM ẤP 4

ĐỊA ĐIỂM XÂY DỰNG

4B1/2, ĐƯỜNG THANH NIÊN, ẤP 75, XÃ TÂN VINH LỘC, TP. HỒ CHÍ MINH

TÊN BẢN VẼ/ DRAWING TITLE

CHI TIẾT BẾP

SỐ HIỆU DỰ ÁN PROJECT NO.
 SỐ HIỆU BẢN VẼ DRAWING NO. SC: 02

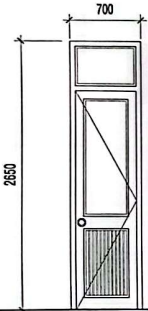
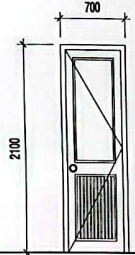
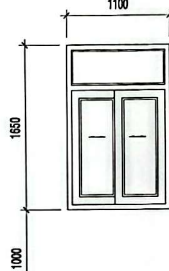
 <p>SÀN HOÀN THIÊN</p>		 <p>SÀN HOÀN THIÊN</p>		 <p>SÀN HOÀN THIÊN</p>	
GHI CHÚ: CỬA LẮP ĐẶT MỚI		GHI CHÚ: CỬA LẮP ĐẶT MỚI		GHI CHÚ: CỬA LẮP ĐẶT MỚI	
TÊN/ KÝ HIỆU	CỬA ĐI D1	TÊN/ KÝ HIỆU	CỬA ĐI D2	TÊN/ KÝ HIỆU	CỬA SỐ S1
KÍCH THƯỚC	700x2650mm	KÍCH THƯỚC	700x2200mm	KÍCH THƯỚC	1100x1650mm
QUY CÁCH	Cửa đi 1 cánh, khung nhôm Xingfa hệ 55 dày 1.4mm (hoặc tương đương), kính cường lực 8mm	QUY CÁCH	Cửa đi 1 cánh, khung nhôm Xingfa hệ 55 dày 1.4mm (hoặc tương đương), kính cường lực 8mm	QUY CÁCH	Cửa sổ khung nhôm Xingfa hệ 55 dày 1.4mm (hoặc tương đương), kính cường lực 8mm, có lớp lưới chắn côn trùng.
PHỤ KIỆN	Bản lề, tay nắm, khóa đồng bộ	PHỤ KIỆN	Bản lề, tay nắm, khóa đồng bộ	PHỤ KIỆN	Bản lề, tay nắm, khóa đồng bộ
SỐ LƯỢNG	02 bộ	SỐ LƯỢNG	01 bộ	SỐ LƯỢNG	07 bộ

ĐƠN VỊ THẨM TRA	
CÔNG TY TNHH TƯ VẤN THIẾT KẾ VÀ XÂY DỰNG LƯƠNG QUANG	
THẨM TRA	
Theo Văn bản số <u>09</u>/BCTT	
Ngày <u>24</u> tháng <u>10</u> năm 20 <u>25</u>	
Chủ trì bộ môn ký tên: <u>Thanh</u>	
MỤC ĐÍCH PHÁT HÀNH ISSUED FOR	
<input type="checkbox"/> TRÌNH DUYỆT /FOR APPROVAL	
<input type="checkbox"/> THẨM KẾ /FOR INSPECTION	
<input checked="" type="checkbox"/> THI CÔNG /FOR CONSTRUCTION	
<input type="checkbox"/> BẢO GIÁ /FOR ESTIMATE	
<input type="checkbox"/> HOÀN CÔNG /AS - BUILT	
 <p>CHỦ ĐẦU TƯ TRẦN MINH LỘC TRƯỜNG MẠM NON QUỲNH HƯƠNG TRƯỜNG MẠM NON QUỲNH HƯƠNG TRƯỜNG MẠM NON QUỲNH HƯƠNG TRƯỜNG MẠM NON QUỲNH HƯƠNG</p> <p><i>Trần Thị Hương</i></p>	
ĐƠN VỊ TƯ VẤN THIẾT KẾ	
CÔNG TY TNHH TƯ VẤN THIẾT KẾ VÀ XÂY DỰNG AN NAM PHÚ	
ADD: 55 ĐƯỜNG ĐÀNG LƯƠNG, THỊ LƯƠNG, TP. HỒ CHÍ MINH	
 <p>GIÁM ĐỐC/ DIRECTOR HÀ HỒNG THIỆN TƯ VẤN THIẾT KẾ VÀ XÂY DỰNG AN NAM PHÚ KTS. NGUYỄN CÔNG LUÂN THIẾT KẾ/ DRAWING BY KTS. NGUYỄN CÔNG LUÂN QLKT/ CHECKED BY KS. TRẦN MINH ĐỨC <i>Duc</i></p>	
CÔNG TRÌNH/ PROJECT NAME	
SỬA CHỮA THAY MÁI TÒN SÀN THƯỢNG, CHỐNG THẨM SÉO VÀ CẢI TẠO NHÀ BẾP, THAY HỆ THỐNG THANG NANG TẠI ĐIỂM ÁP 4	
ĐỊA ĐIỂM XÂY DỰNG	
4B1/2, ĐƯỜNG THANH NIÊN, ÁP 75, XÃ TÂN VINH LỘC, TP. HỒ CHÍ MINH	
TÊN BẢN VẼ/ DRAWING TITLE	
CHI TIẾT CỬA	
SỐ HIỆU DỰ ÁN PROJECT NO.	
SỐ HIỆU BẢN VẼ DRAWING NO.	SC: 03

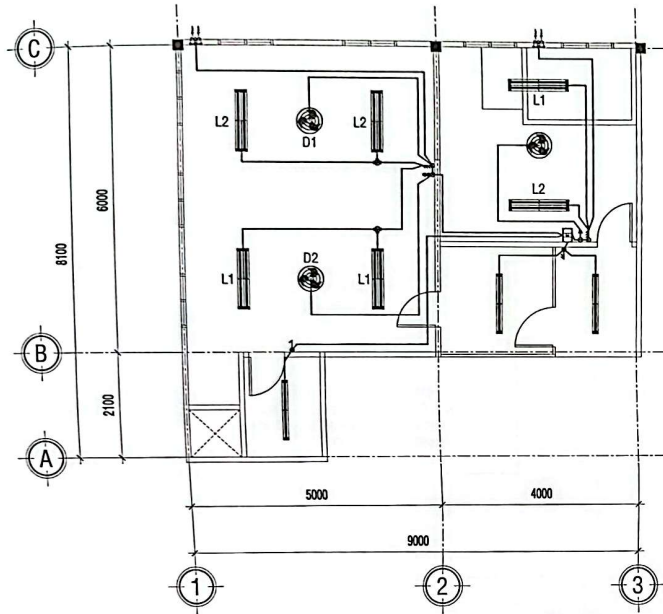

MẶT BẰNG CHIẾU SÁNG BẾP LẦU 2 TL: 1/100

GHI CHÚ:

- Cao độ gắn công tắc, tủ điện +1.4M so với sàn hoàn thiện.
- Cao độ gắn ổ cắm +1.2M cho các ổ cắm đôi so với sàn hoàn thiện(+1.2M cho các ổ cắm đơn cho quạt gắn tường).
- Toàn bộ đèn loại tuyp led gắn áp trần.
- Quạt hút loại gắn tường gắn cách trần hoàn thiện 300mm, kết nối công tắc riêng điều khiển khi có nhu cầu.
- Toàn bộ ổ cắm dùng cáp 4mm² như trong SDNL luôn trong ống PVC D25 âm sàn, tường.
- Vị trí ổ cắm âm tường có thể di dời theo thực tế bố trí thiết bị dùng điện khi thi công như(tủ lạnh, tủ đông, tủ lưu mẫu, bếp điện...).
- Quạt treo tường gắn cao độ 2M so với sàn hoàn thiện.
- Nguồn cấp cho tủ DB-B lấy từ tủ tầng hiện hữu bằng cáp CV 3x1C-10MM² luôn trong ống PVC D32.
- Toàn bộ ống bảo hộ cáp chiếu sáng phần tường lắp âm tường, trần betong gắn nổi, trần giả âm trong trần giả.

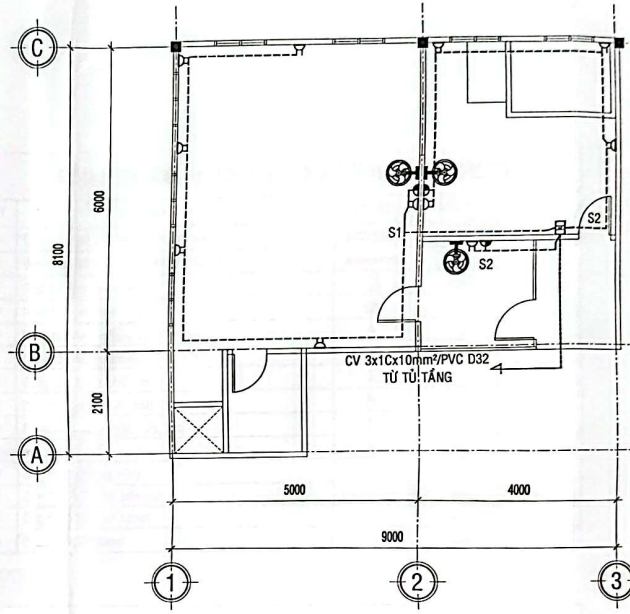

MẶT BẰNG CẤP NGUỒN BẾP LẦU 2 TL: 1/100

ĐƠN VỊ THẨM TRA	
CÔNG TY TNHH TƯ VẤN THIẾT KẾ VÀ XÂY DỰNG LƯƠNG QUANG	
THẨM TRA	
Theo Văn bản số <u>09</u> /BCTT	
Ngày <u>24</u> tháng <u>10</u> năm 20 <u>25</u>	
Chủ trì bộ môn ký tên: <u>Chau</u>	
MỤC ĐÍCH PHÁT HÀNH ISSUED FOR	
<input type="checkbox"/> TRÌNH DUYỆT /FOR APPROVAL	
<input type="checkbox"/> THẨM KẾ /FOR INSPECTION	
<input checked="" type="checkbox"/> THI CÔNG /FOR CONSTRUCTION	
<input type="checkbox"/> BẢO GIÁ /FOR ESTIMATE	
<input type="checkbox"/> HOÀN CÔNG /AS - BUILT	
ĐƠN VỊ TƯ VẤN THIẾT KẾ CÔNG TY TNHH TƯ VẤN THIẾT KẾ VÀ XÂY DỰNG AN NAM PHÚ	
ADD: 55 ĐƯỜNG PHẠM VĂN LŨNG, TP. HỒ CHÍ MINH	
CTTK/ MAJOR ENG.	
KS. LƯƠNG VĂN PHƯƠNG	
THIẾT KẾ-VE/DESIGNER	
KS. LƯƠNG VĂN PHƯƠNG	
QLKT/ CHECKED BY	
KS. TRẦN MINH ĐỨC <u>Duc</u>	
CÔNG TRÌNH/ PROJECT NAME	
SỬA CHỮA THAY MÁI TÔN SÀN THƯỢNG, CHỐNG THẨM SẼNỒ VÀ CẢI TẠO NHÀ BẾP, THAY HỆ THỐNG THANG NÂNG TẠI ĐIỂM ÁP 4	
ĐỊA ĐIỂM XÂY DỰNG	
4B1/2, ĐƯỜNG THANH NIÊN, ẤP 75, XÃ TÂN VINH LỘC, TP. HỒ CHÍ MINH	
TÊN BẢN VẼ/ DRAWING TITLE	
MẶT BẰNG CHIẾU SÁNG, CẤP NGUỒN VÀ GHI CHÚ CẢI TẠO ĐIỆN	
SỐ HIỆU DỰ ÁN PROJECT NO.	
SỐ HIỆU BẢN VẼ DRAWING NO.	
D: 01	

