

VĂN PHÒNG HĐND - UBND XÃ VĂN GIANG



CÔNG TY CỔ PHẦN BẤT ĐỘNG SẢN  
VÀ XÂY DỰNG HOÀNG SƠN GROUP

**THẨM TRA**

Theo Văn bản số: 231/BCĐ-HS

Ngày: 10 tháng 11 năm 20 25

Chủ trì bộ môn ký tên:

*Duy Long - Đạt Duy Long*



## HỒ SƠ BÁO CÁO KINH TẾ KỸ THUẬT

**CÔNG TRÌNH: SỬA CHỮA, TĂNG CƯỜNG CƠ SỞ VẬT CHẤT XÃ VĂN GIANG, TỈNH HƯNG YÊN**

**ĐỊA ĐIỂM XÂY DỰNG: XÃ VĂN GIANG – TỈNH HƯNG YÊN**

**TẬP II: BẢN VẼ THIẾT KẾ**

**CÔNG TY CỔ PHẦN XÂY DỰNG VÀ PHÁT TRIỂN SƠN HÀ**

CÔNG TY CỔ PHẦN BẤT ĐỘNG SẢN  
VÀ XÂY DỰNG HOÀNG SƠN GROUP

THẨM TRA

Theo Văn bản số: 2311/SciT-HS

Ngày: 10 tháng 11 năm 2025

Chủ trì bộ môn ký tên: Dương Đức Duy Long

## HỒ SƠ BÁO CÁO KINH TẾ KỸ THUẬT

CÔNG TRÌNH: SỬA CHỮA, TĂNG CƯỜNG CƠ SỞ VẬT CHẤT XÃ VĂN GIANG, TỈNH HƯNG YÊN

ĐỊA ĐIỂM XÂY DỰNG: XÃ VĂN GIANG – TỈNH HƯNG YÊN

TẬP II: BẢN VẼ THIẾT KẾ

VĂN PHÒNG HĐND-UBND  
XÃ VĂN GIANG

CHÁNH VĂN PHÒNG



NGUYỄN ANH HUY

CÔNG TY CỔ PHẦN XÂY DỰNG  
VÀ PHÁT TRIỂN SƠN HÀ

GIÁM ĐỐC



KS. ĐÀO VĂN SƠN

CÔNG TY CỔ PHẦN BẤT ĐỘNG SẢN  
VÀ XÂY DỰNG HOÀNG SƠN GROUP  
**THẨM TRA**  
Theo Văn bản số: 231/BC.TT-HS  
Ngày: 10 tháng 11 năm 2025  
Chủ trì bộ môn ký tên: Dương Đức Duy Long



# HẠNG MỤC: THIẾT BỊ THỂ THAO NGOÀI TRỜI-TÂN TIẾN

CÔNG TY CỔ PHẦN BẤT ĐỘNG SẢN  
VÀ XÂY DỰNG HOÀNG SƠN GROUP  
**THẨM TRA**  
Theo Văn bản số: 231/BC TT-HS  
Ngày 10 tháng 11 năm 2025  
Chủ trì bộ môn ký tên: Dương Đức Duy Long



# LẮP ĐẶT THIẾT BỊ - ẤP KIM NGƯU

## DANH MỤC BẢN VẼ

TÊN BẢN VẼ	KÝ HIỆU
MẶT BẰNG HIỆN TRẠNG NVH ẤP KIM NGƯU	BV-01
MẶT BẰNG LẮP ĐẶT THIẾT BỊ ẤP KIM NGƯU	BV-02
MẶT BẰNG MÓNG THIẾT BỊ ẤP KIM NGƯU	BV-03
CHI TIẾT THIẾT BỊ TẬP THỂ THAO NGOÀI TRỜI ẤP KIM NGƯU	BV-04
CHI TIẾT THIẾT BỊ TẬP THỂ THAO NGOÀI TRỜI ẤP KIM NGƯU	BV-05
CHI TIẾT MÓNG M1	BV-06

CÔNG TY CỔ PHẦN BẤT ĐỘNG SẢN  
VÀ XÂY DỰNG HOÀNG SƠN GROUP

### THẨM TRA

Theo Văn bản số: 231/ScTT-HS

Ngày: 10 tháng 11 năm 2025

Chủ trì bộ môn ký tên: *Duy Long - Đào Duy Long*



# LẮP ĐẶT THIẾT BỊ-ẤP KIM NGƯU

# MẶT BẰNG HIỆN TRẠNG NVH ẤP KIM NGUU

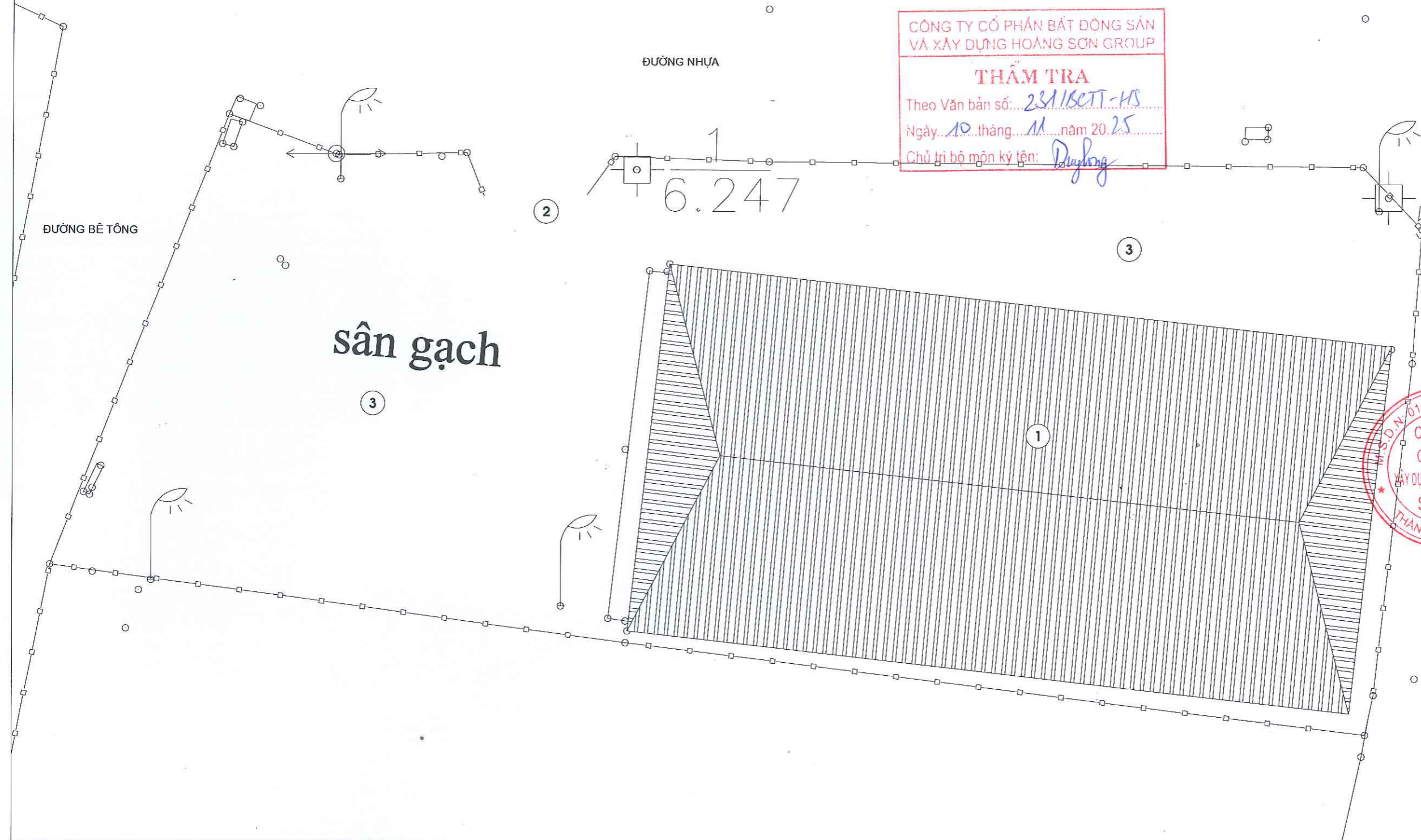

CÔNG TY CỔ PHẦN BẤT ĐỘNG SẢN  
VÀ XÂY DỰNG HOÀNG SƠN GROUP

**THẨM TRA**

Theo Văn bản số: 231/BC-TT-HS  
Ngày: 10 tháng 11 năm 2025  
Chủ trì bộ môn ký tên: *Duy Long*

HIỆU CHỈNH			
LẦN	NGÀY	MÔ TẢ	KIỂM
1			
2			
3			
4			
5			

**HỒ SƠ THIẾT KẾ**

CHỦ ĐẦU TƯ:  
VĂN PHÒNG HDND-UBND  
XÃ VĂN GIANG

DIỆN THOẠI:  
CÔNG TRÌNH:  
SỬA CHỮA, TĂNG CƯỜNG CƠ SỞ VẬT  
CHẤT XÃ VĂN GIANG, TỈNH HUNG YÊN

ĐỊA ĐIỂM XÂY DỰNG:  
XÃ VĂN GIANG, TỈNH HUNG YÊN

ĐƠN VỊ THIẾT KẾ:  
  
CÔNG TY CỔ PHẦN XÂY DỰNG  
VÀ PHÁT TRIỂN SƠN HÀ  
TỔ ĐÀN PHỐ 1, ÁI MÔ, PHƯỜNG SƠN TÂY, TP HÀ NỘI

GIÁM ĐỐC  
*[Signature]*  
K.S. ĐÀO VĂN SƠN

CHỦ TRÌ DỰ ÁN:  
*[Signature]*  
K.S. NGUYỄN HUY NGỌC

CHỦ TRÌ THIẾT KẾ:  
*[Signature]*  
K.T.S. NGUYỄN THỊ HẠNH

CÁN BỘ THIẾT KẾ:  
*[Signature]*  
K.T.S. NGUYỄN HỮU SỸ

QUẢN LÝ KỸ THUẬT:  
*[Signature]*  
K.S. NGUYỄN BẮC DÙNG

TÊN BẢN VẼ:

**GHI CHÚ:**

	TRẠM BIẾN THẾ MẶT ĐẤT		CÂY LÁ RỘNG
	TRẠM BIẾN THẾ TRÊN CỘT		CÂY LÁ KIM
	ĐÌNH, CHÙA, MIẾU		CÂY HỌ TRE, NÚA
	BIỂN BẢO		CÂY HỌ CỌ, DỪA
	CỘT THÔNG TIN		LÚA
	CỘT ĐIỆN CAO THẾ		MÀU
	CỘT ĐIỆN HẠ THẾ		CỎ ĐẠI
	MỘ ĐỘC LẬP		CÂY CỐI, LAU, DỪA NƯỚC

**GHI CHÚ:**

① NHÀ VĂN HÓA (HIỆN TRẠNG)

② CỔNG VÀO NHÀ VĂN HÓA (HIỆN TRẠNG)

③ SÂN LÁT GẠCH ĐỎ (HIỆN TRẠNG)

**MẶT BẰNG HIỆN TRẠNG NVH ẤP KIM NGUU**

KHỔ GIẤY <b>A3</b>	TỶ LỆ 1/100
NGÀY HOÀN THÀNH .../2025	BẢN VẼ BV-01

# MẶT BẰNG LẮP ĐẶT THIẾT BỊ ẤP KIM NGU

CÔNG TY CỔ PHẦN BẤT ĐỘNG SẢN VÀ XÂY DỰNG HOÀNG SƠN GROUP

## THẨM TRA

Theo Văn bản số: 231/BC.T-HS

Ngày: 10 tháng 11 năm 2025

Chủ trì bộ môn ký tên: *Duy Hưng*

ĐƯỜNG NHỰA

6.247

ĐƯỜNG BÊ TÔNG

sân gạch

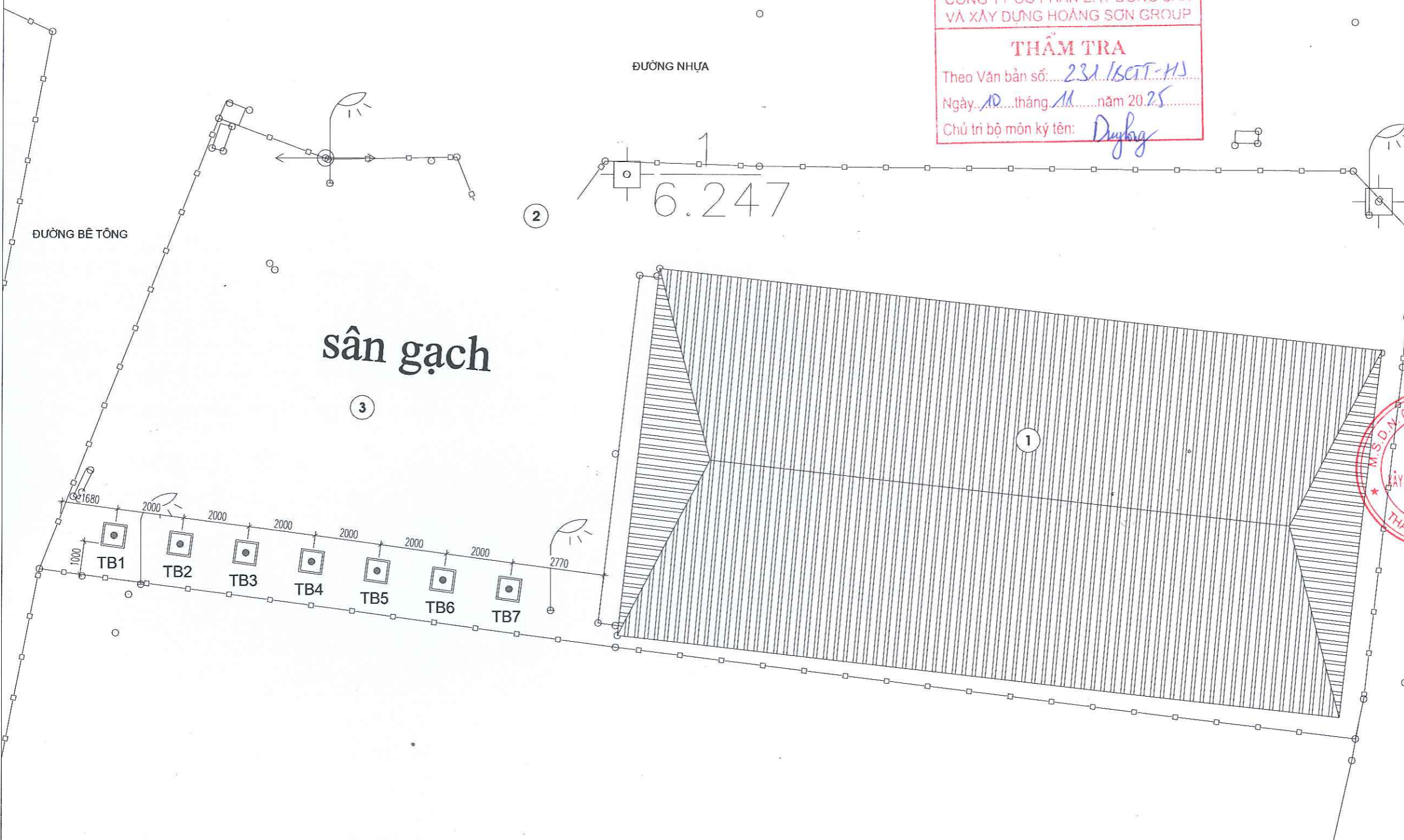

HIỆU CHỈNH			
LẦN	NGÀY	MÔ TẢ	KIỂM
1			
2			
3			
4			
5			

**HỒ SƠ THIẾT KẾ**  
 CHỦ ĐẦU TƯ:  
**VĂN PHÒNG HDND-UBND  
 XÃ VĂN GIANG**  
 ĐIỆN THOẠI:  
 CÔNG TRÌNH:  
**SỬA CHỮA, TĂNG CƯỜNG CƠ SỞ VẬT  
 CHẤT XÃ VĂN GIANG, TỈNH HUNG YÊN**  
 ĐỊA ĐIỂM XÂY DỰNG:  
 XÃ VĂN GIANG, TỈNH HUNG YÊN



GIÁM ĐỐC  
 K.S. ĐÀO VĂN SƠN

CHỦ TRÌ DỰ ÁN:  
*Ngọc*  
 K.S. NGUYỄN HUY NGỌC

CHỦ TRÌ THIẾT KẾ:  
*Hạnh*  
 K.T.S. NGUYỄN THỊ HẠNH

CÁN BỘ THIẾT KẾ:  
*Sỹ*  
 K.T.S. NGUYỄN HỮU SỸ

QUẢN LÝ KỸ THUẬT:  
*Dũng*  
 K.S. NGUYỄN BẮC DŨNG

TÊN BẢN VẼ:

## MẶT BẰNG LẮP ĐẶT THIẾT BỊ ẤP KIM NGU

KHỔ GIẤY <b>A3</b>	TỶ LỆ 1/100
NGÀY HOÀN THÀNH .../2025	BẢN VẼ BV-02

**GHI CHÚ:**

	TRẠM BIẾN THÉ MẶT ĐẤT		CÂY LÁ RỘNG
	TRẠM BIẾN THÉ TRÊN CỘT		CÂY LÁ KIM
	ĐÌNH, CHÙA, MIẾU		CÂY HỌ TRE, NÚA
	BIỂN BẢO		CÂY HỌ CỌ, DỪA
	CỘT THÔNG TIN		LÚA
	CỘT ĐIỆN CAO THẾ		MÀU
	CỘT ĐIỆN HẠ THẾ		CỎ ĐẠI
	MỘ ĐỘC LẬP		CÂY CỐI, LAU, DỪA NƯỚC

**GHI CHÚ:**

- ① NHÀ VĂN HÓA (HIỆN TRẠNG)
- ② CỔNG VÀO NHÀ VĂN HÓA (HIỆN TRẠNG)
- ③ SÂN LÁT GẠCH ĐỎ (HIỆN TRẠNG)
- TB... THIẾT BỊ TẬP THỂ THAO NGOÀI TRỜI

# MẶT BẰNG MÓNG THIẾT BỊ ẤP KIM NGUU

CÔNG TY CỔ PHẦN BẤT ĐỘNG SẢN VÀ XÂY DỰNG HOÀNG SƠN GROUP  
**THẨM TRA**  
 Theo Văn bản số: 234/BC-TS-HS  
 Ngày: 10 tháng 11 năm 2025  
 Chủ trì bộ môn kỹ tên: Dương

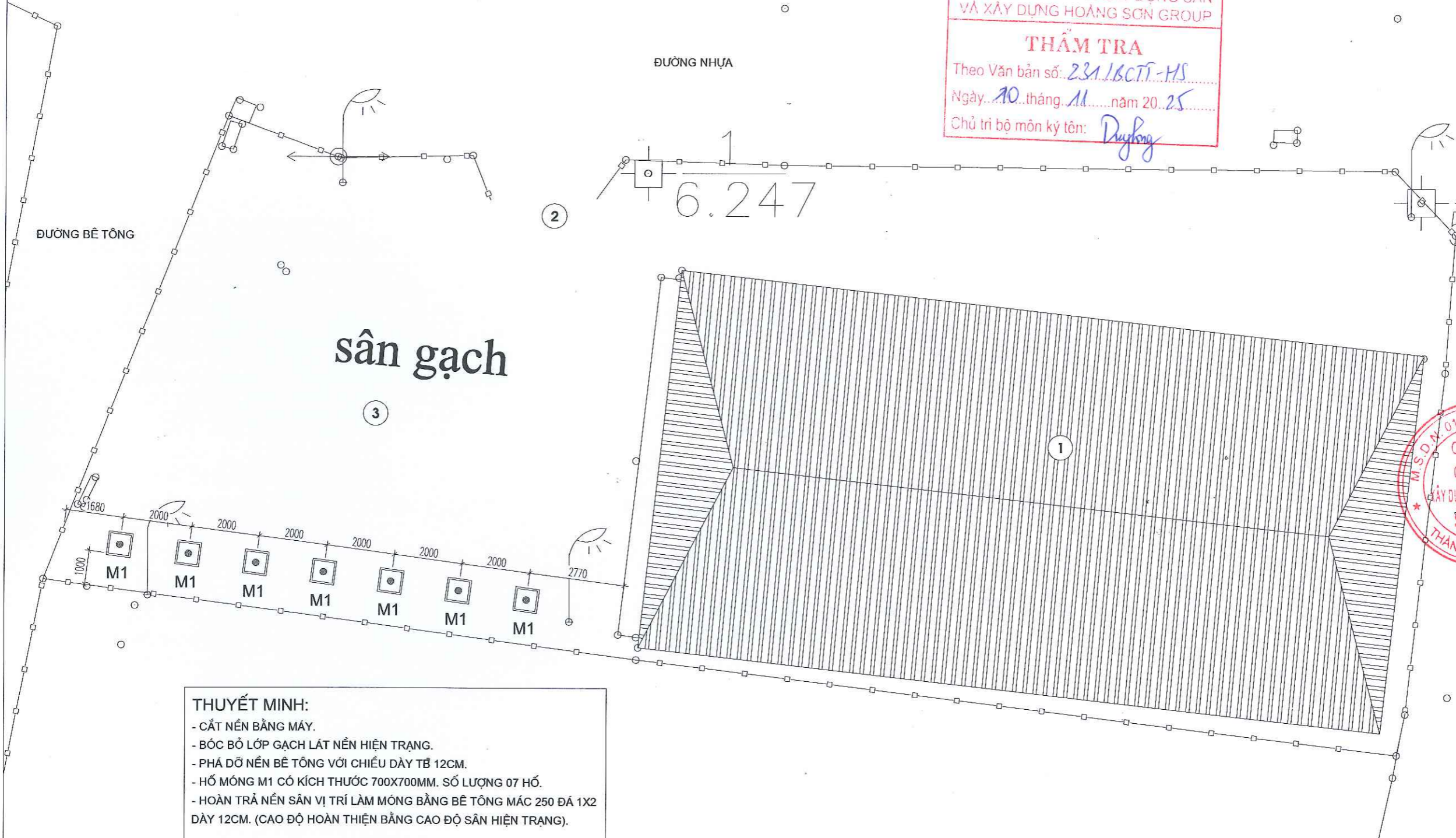

**THUYẾT MINH:**  
 - CẤT NỀN BẰNG MÁY.  
 - BỐC BỎ LỚP GẠCH LÁT NỀN HIỆN TRẠNG.  
 - PHÁ DỠ NỀN BÊ TÔNG VỚI CHIỀU DÀY TB 12CM.  
 - HỒ MÓNG M1 CÓ KÍCH THƯỚC 700X700MM. SỐ LƯỢNG 07 HỒ.  
 - HOÀN TRẢ NỀN SÂN VỊ TRÍ LÀM MÓNG BẰNG BÊ TÔNG MÁC 250 ĐÁ 1X2 DÀY 12CM. (CAO ĐỘ HOÀN THIỆN BẰNG CAO ĐỘ SÂN HIỆN TRẠNG).

**GHI CHÚ:**

	TRẠM BIẾN THÉ MẶT ĐẤT		CÂY LÁ RỘNG
	TRẠM BIẾN THÉ TRÊN CỘT		CÂY LÁ KIM
	ĐÌNH, CHÙA, MIẾU		CÂY HỌ TRE, NÚA
	BIẾN BẢO		CÂY HỌ CỌ, DỪA
	CỘT THÔNG TIN		LÚA
	CỘT ĐIỆN CAO THẾ		MÀU
	CỘT ĐIỆN HẠ THẾ		CỎ ĐẠI
	MỘ ĐỘC LẬP		CÂY CỐI, LAU, DỪA NƯỚC

**GHI CHÚ:**

① NHÀ VĂN HÓA (HIỆN TRẠNG)  
 ② CỔNG VÀO NHÀ VĂN HÓA (HIỆN TRẠNG)  
 ③ SÂN LÁT GẠCH ĐỎ (HIỆN TRẠNG)  
 TB... THIẾT BỊ TẬP THỂ THAO NGOÀI TRỜI

HIỆU CHỈNH

LẦN	NGÀY	MÔ TẢ	KIỂM
1			
2			
3			
4			
5			

**HỒ SƠ THIẾT KẾ**  
 CHỦ ĐẦU TƯ:  
 VĂN PHÒNG HDND-UBND  
 XÃ VĂN GIANG  
 ĐIỆN THOẠI:  
 CÔNG TRÌNH:  
 SỬA CHỮA, TĂNG CƯỜNG CƠ SỞ VẬT  
 CHẤT XÃ VĂN GIANG, TỈNH HUNG YÊN  
 ĐỊA ĐIỂM XÂY DỰNG:  
 XÃ VĂN GIANG, TỈNH HUNG YÊN  
 ĐƠN VỊ THIẾT KẾ:



CÔNG TY CỔ PHẦN XÂY DỰNG VÀ PHÁT TRIỂN SƠN HÀ  
 TỐ DÂN PHỐ 1, ÁI MỎ, PHƯỜNG SƠN TÂY, TP HÀ NỘI

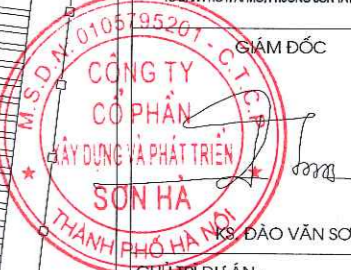

GIÁM ĐỐC  
 K.S. ĐÀO VĂN SƠN

CHỦ TRÌ DỰ ÁN:  
 K.S. NGUYỄN HUY NGỌC

CHỦ TRÌ THIẾT KẾ:  
 K.T.S. NGUYỄN THỊ HANH

CÁN BỘ THIẾT KẾ:  
 K.T.S. NGUYỄN HỮU SỸ

QUẢN LÝ KỸ THUẬT:  
 K.S. NGUYỄN BẮC DỪNG

TÊN BẢN VẼ:  
**MẶT BẰNG MÓNG THIẾT BỊ ẤP KIM NGUU**

KHỔ GIẤY <b>A3</b>	TỶ LỆ 1/100
NGÀY HOÀN THÀNH .../2025	BẢN VẼ BV-03



**TB1: THIẾT BỊ 01 (MÁY TẬP EO)**  
(SỐ LƯỢNG: 01 CẤU KIỆN)

CHẤT LIỆU : KHUNG SẮT, NHÚNG KÉM NÓNG, SƠN TĨNH ĐIỆN;  
VẬT LIỆU : ( ỐNG THÉP D140X4, D90X3, D60X3, D42X3) MM.  
KÍCH THƯỚC: D127 X R79 X C138 CM ( DUNG SAI + 3% )

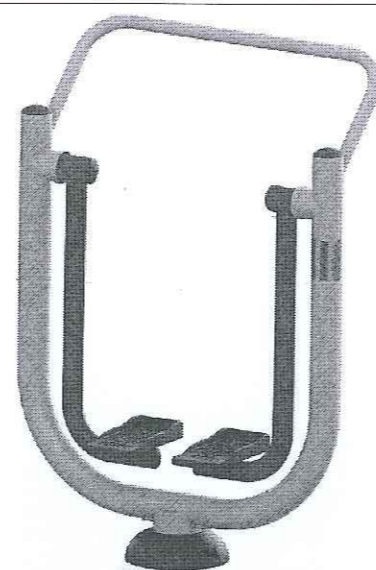

**TB2: THIẾT BỊ 02 (MÁY TẬP ĐI BỘ)**  
(SỐ LƯỢNG: 01 CẤU KIỆN)

CHẤT LIỆU : KHUNG SẮT, NHÚNG KÉM NÓNG, SƠN TĨNH ĐIỆN;  
VẬT LIỆU : ( ỐNG THÉP D140X4, D90X3) MM.  
KÍCH THƯỚC: D106 X R52 X C148 CM ( DUNG SAI + 3% )  
TẢI TRỌNG TỐI ĐA CHO PHÉP: 105 (KG)



**TB3 : THIẾT BỊ 04 (MÁY TẬP VAI TAY ĐÔI)**  
(SỐ LƯỢNG: 01 CẤU KIỆN)

CHẤT LIỆU : KHUNG SẮT, NHÚNG KÉM NÓNG, SƠN TĨNH ĐIỆN;  
VẬT LIỆU : ( ỐNG THÉP D140X4, D49X3, D27X1.5) MM  
KÍCH THƯỚC: D115 X R104 X C150 CM ( DUNG SAI + 3% )

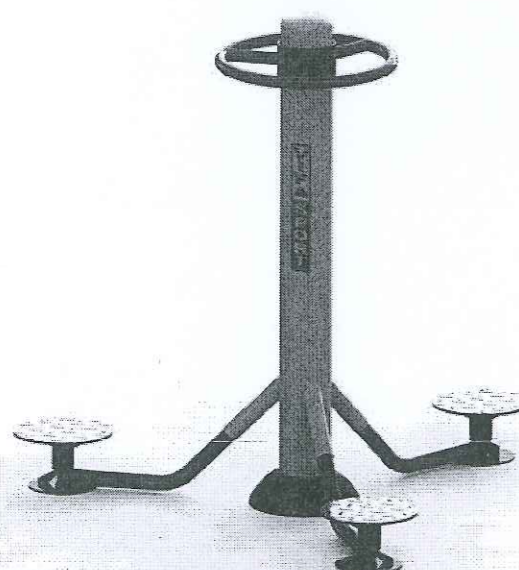

**TB4: THIẾT BỊ 04 (MÁY TẬP XOAY EO)**  
(SỐ LƯỢNG: 01 CẤU KIỆN)

CHẤT LIỆU : KHUNG SẮT, NHÚNG KÉM NÓNG, SƠN TĨNH ĐIỆN;  
VẬT LIỆU : ( ỐNG THÉP D140X4, D49X2, D42X3, D34X2) MM  
ĐƯỜNG KÍNH: 160 X CAO: 133 CM( DUNG SAI + 3% )



**TB5: THIẾT BỊ 05 (MÁY TẬP ĐẠP CHÂN)**  
(SỐ LƯỢNG: 01 CẤU KIỆN)

CHẤT LIỆU : KHUNG SẮT, NHÚNG KÉM NÓNG, SƠN TĨNH ĐIỆN;  
VẬT LIỆU : ( ỐNG THÉP D140X4, D60X3, D34X3)MM .  
KÍCH THƯỚC: D185 X R45 X C149 CM (DUNG SAI + 3%)



**TB6: THIẾT BỊ 06 (MÁY ĐI BỘ LẮC TAY)**  
(SỐ LƯỢNG: 01 CẤU KIỆN)

CHẤT LIỆU : KHUNG SẮT, NHÚNG KÉM NÓNG, SƠN TĨNH ĐIỆN;  
VẬT LIỆU : ( ỐNG THÉP D140X4, D90X3) MM  
KÍCH THƯỚC: D121 X R62 X C143 CM ( DUNG SAI + 3% )  
TẢI TRỌNG TỐI ĐA CHO PHÉP: 105 (KG)

HIỆU CHỈNH			
LẦN	NGÀY	MÔ TẢ	KIỂM
1			
2			
3			
4			
5			

**HỒ SƠ THIẾT KẾ**

CHỦ ĐẦU TƯ:  
**VĂN PHÒNG HDND-UBND  
XÃ VĂN GIANG**

DIỆN THOẠI :  
CÔNG TRÌNH:  
**SỬA CHỮA, TĂNG CƯỜNG CƠ SỞ VẬT  
CHẤT XÃ VĂN GIANG, TỈNH HUNG YÊN**

ĐỊA ĐIỂM XÂY DỰNG:  
**XÃ VĂN GIANG, TỈNH HUNG YÊN**

ĐƠN VỊ THIẾT KẾ:  
  
**CÔNG TY CỔ PHẦN XÂY DỰNG  
VÀ PHÁT TRIỂN SƠN HÀ**  
TỔ ĐƠN PHỐ: ÁI MÔ, PHƯỜNG SƠN TÂY, TP HÀ NỘI



GIÁM ĐỐC  
**SƠN HÀ**  
K.S. ĐÀO VĂN SƠN

**CÔNG TY CỔ PHẦN BẤT ĐỘNG SẢN  
VÀ XÂY DỰNG HOÀNG SƠN GROUP**  
**THẨM TRA**  
Theo Văn bản số: 231/BC.TT-HS  
Ngày: 10 tháng 11 năm 20 25  
Chủ trì bộ môn ký tên: *Duy Long*

CHỦ TRÌ DỰ ÁN:  
*Nguyen*  
K.S. NGUYỄN HUY NGỌC

CHỦ TRÌ THIẾT KẾ:  
*hanh*  
KTS. NGUYỄN THỊ HANH

CÁN BỘ THIẾT KẾ:  
*Sy*  
KTS. NGUYỄN HỮU SỸ

QUẢN LÝ KỸ THUẬT:  
*Dung*  
K.S. NGUYỄN BẮC DÙNG

TÊN BẢN VẼ:

**CHI TIẾT THIẾT BỊ TẬP  
THỂ THAO NGOÀI  
TRỜI ÁP KIM NGƯU**

KHỔ GIẤY <b>A3</b>	TỶ LỆ 1/100
NGÀY HOÀN THÀNH .../2025	BẢN VẼ <b>BV-04</b>

HIỆU CHỈNH			
LẦN	NGÀY	MÔ TẢ	KIỂM
1			
2			
3			
4			
5			

**HỒ SƠ THIẾT KẾ**

CHỦ ĐẦU TƯ:  
VĂN PHÒNG HDND-UBND  
XÃ VĂN GIANG

DIỆN THOẠI :  
CÔNG TRÌNH:  
SỬA CHỮA, TĂNG CƯỜNG CƠ SỞ VẬT  
CHẤT XÃ VĂN GIANG, TỈNH HUNG YÊN

ĐỊA ĐIỂM XÂY DỰNG:  
XÃ VĂN GIANG, TỈNH HUNG YÊN

ĐƠN VỊ THIẾT KẾ:  
  
CÔNG TY CỔ PHẦN XÂY DỰNG  
VÀ PHÁT TRIỂN SƠN HÀ  
TỔ ĐÀN PHỐI, AI MỎ, PHƯỜNG SƠN TÂY, TP HÀ NỘI

GIÁM ĐỐC



KS. ĐÀO VĂN SƠN  
CHỦ TRÌ DỰ ÁN:

  
KS. NGUYỄN HUY NGỌC

CHỦ TRÌ THIẾT KẾ:

  
KTS. NGUYỄN THỊ HẠNH

CÁN BỘ THIẾT KẾ:

  
KTS. NGUYỄN HỮU SỸ

QUẢN LÝ KỸ THUẬT:

  
KS. NGUYỄN BẮC DŨNG

TÊN BẢN VẼ:

**CHI TIẾT THIẾT BỊ TẬP  
THỂ THAO NGOÀI  
TRỜI ẤP KIM NGUU**

KHỔ GIẤY	TỶ LỆ
<b>A3</b>	1/100
NGÀY HOÀN THÀNH	BẢN VẼ
..../2025	BV-05



**TB7: THIẾT BỊ 07 (MÁY XE ĐẠP TẬP)**

(SỐ LƯỢNG: 01 CẤU KIỆN)

CHẤT LIỆU : KHUNG SẮT, NHÚNG KÉM NÓNG, SƠN TĨNH ĐIỆN;  
VẬT LIỆU : ( ỐNG THÉP D114X3, D60X3) MM.  
KÍCH THƯỚC: D100 X R54 X C117 CM ( DUNG SAI + 3% )  
TẢI TRỌNG TỐI ĐA CHO PHÉP: 105 (KG)

CÔNG TY CỔ PHẦN BẤT ĐỘNG SẢN  
VÀ XÂY DỰNG HOÀNG SƠN GROUP

**THẨM TRA**

Theo Văn bản số: 231/BCTT-PS

Ngày: 10 tháng 11 năm 20 25

Chủ trì bộ môn ký tên: Duy Long

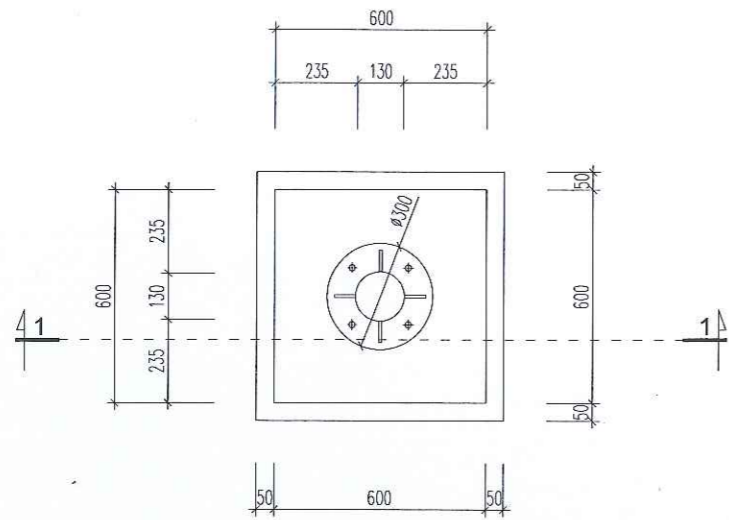

**MẶT BẰNG MÓNG M1**

(SỐ LƯỢNG: 07 CẦU KIÊN)

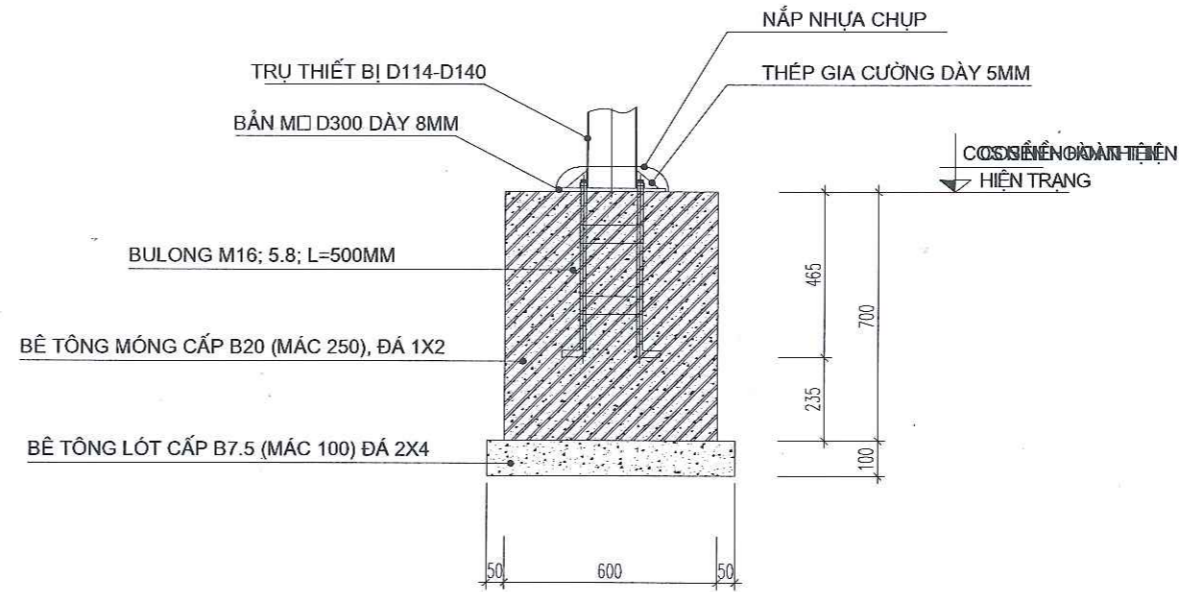

**MẶT CẮT 1-1**

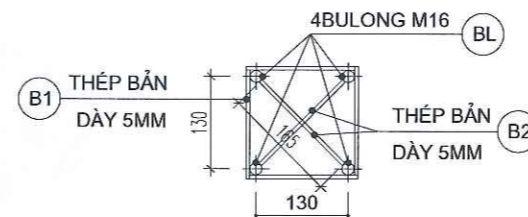

CÔNG TY CỔ PHẦN BẤT ĐỘNG SẢN  
VÀ XÂY DỰNG HOÀNG SƠN GROUP

**THẨM TRA**

Theo Văn bản số: 231/KCTT-HS  
Ngày: 10 tháng 11 năm 2025  
Chủ trì bộ môn kỹ lên: *Duy Long*

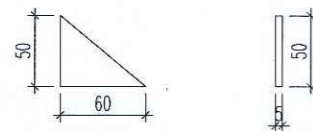

**CHI TIẾT THÉP GIA CƯỜNG**



**CHI TIẾT BU LÔNG NEO M16**

**GHI CHÚ:**

- KHI THI CÔNG, CẦN CỨ KÍCH THƯỚC THỰC TẾ CÁC THIẾT BỊ ĐỂ ĐIỀU CHỈNH KHOẢNG CÁCH BU LÔNG CHO PHÙ HỢP.
- CẦN CỨ THỰC TẾ NHƯ CẦU ĐỊA PHƯƠNG ĐỂ CĂN CHỈNH KHOẢNG CÁCH CÁC THIẾT BỊ HỢP LÝ, ĐẢM BẢO.

HIỆU CHỈNH			
LẦN	NGÀY	MÔ TẢ	KIỂM
1			
2			
3			
4			
5			

**HỒ SƠ THIẾT KẾ**

CHỦ ĐẦU TƯ:  
**VĂN PHÒNG HOND-UBND  
XÃ VĂN GIANG**

DIỆN THOẠI:  
CÔNG TRÌNH:  
**SỬA CHỮA, TĂNG CƯỜNG CƠ SỞ VẬT  
CHẤT XÃ VĂN GIANG, TỈNH HUNG YÊN**

ĐỊA ĐIỂM XÂY DỰNG:  
XÃ VĂN GIANG, TỈNH HUNG YÊN

ĐƠN VỊ THIẾT KẾ:  
  
**CÔNG TY CỔ PHẦN XÂY DỰNG  
VÀ PHÁT TRIỂN SƠN HÀ**  
TỔ ĐÀN PHỐ, ÁI MỎ, PHƯỜNG SƠN TÂY, TP HÀ NỘI



GIÁM ĐỐC  
*[Signature]*  
K.S. ĐÀO VĂN SƠN

CHỦ TRÌ DỰ ÁN:  
*[Signature]*  
K.S. NGUYỄN HUY NGỌC

CHỦ TRÌ THIẾT KẾ:  
*[Signature]*  
K.T.S. NGUYỄN THỊ HẠNH

CÁN BỘ THIẾT KẾ:  
*[Signature]*  
K.T.S. NGUYỄN HỮU SỸ

QUẢN LÝ KỸ THUẬT:  
*[Signature]*  
K.S. NGUYỄN BẮC DŨNG

TÊN BẢN VẼ:

**CHI TIẾT MÓNG M1**

KHỔ GIẤY <b>A3</b>	TỶ LỆ 1/100
NGÀY HOÀN THÀNH .../2025	BẢN VẼ BV-06

CÔNG TY CỔ PHẦN BẤT ĐỘNG SẢN  
VÀ XÂY DỰNG HOÀNG SƠN GROUP

**THẨM TRA**

Theo Văn bản số: 231/KCTT-HS

Ngày 10 tháng 11 năm 2025

Chủ trì bộ môn ký tên: *Duy Long*



# LẮP ĐẶT THIẾT BỊ - THÔN BÁ KHÊ



# MẶT BẰNG HIỆN TRẠNG NVH THÔN BÁ KHÊ

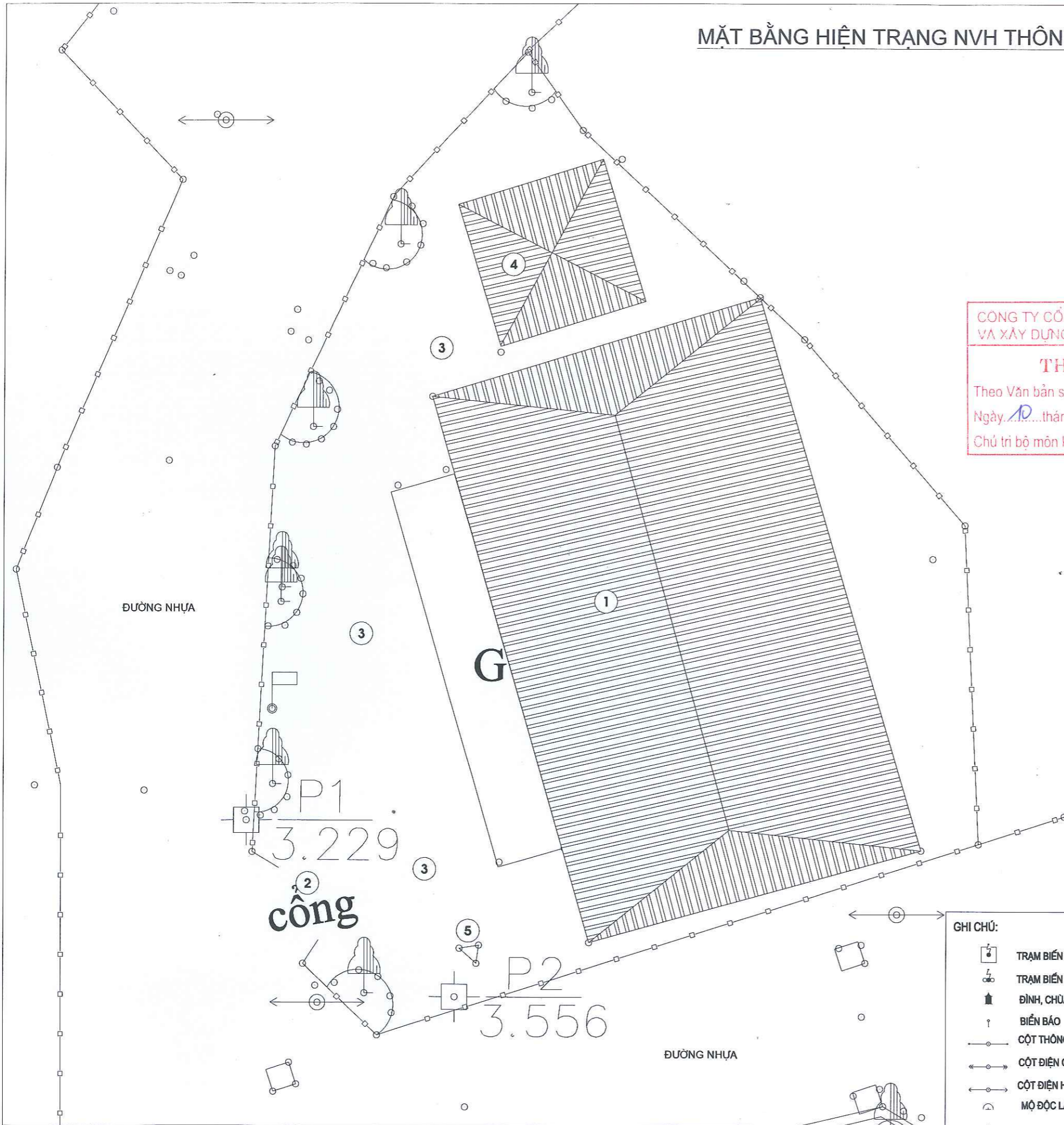

CÔNG TY CỔ PHẦN BẤT ĐỘNG SẢN  
VÀ XÂY DỰNG HOÀNG SƠN GROUP

**THẨM TRA**

Theo Văn bản số: 231/BC.TT-HS  
Ngày 10 tháng 11 năm 2025  
Chủ trì bộ môn kỹ tên: *Duy Khang*

### GHI CHÚ:

- ① NHÀ VĂN HÓA (HIỆN TRẠNG)
- ② CỔNG VÀO NHÀ VĂN HÓA (HIỆN TRẠNG)
- ③ SÂN LÁT GẠCH ĐỎ (HIỆN TRẠNG)
- ④ NHÀ VỆ SINH (HIỆN TRẠNG)
- ⑤ CỘT PHÁT SÓNG (HIỆN TRẠNG)

### GHI CHÚ:

- |  |                        |  |                        |
|--|------------------------|--|------------------------|
|  | TRẠM BIẾN THỂ MẶT ĐẤT  |  | CÂY LÁ RỘNG            |
|  | TRẠM BIẾN THỂ TRÊN CỘT |  | CÂY LÁ KIM             |
|  | ĐÌNH, CHÙA, MIẾU       |  | CÂY HỌ TRE, NỬA        |
|  | BIẾN BÁO               |  | CÂY HỌ CỌ, DỪA         |
|  | CỘT THÔNG TIN          |  | LÚA                    |
|  | CỘT ĐIỆN CAO THỂ       |  | MÀU                    |
|  | CỘT ĐIỆN HẠ THỂ        |  | CỎ DẠI                 |
|  | MỘ ĐỘC LẬP             |  | CÂY CỐI, LAU, DỪA NƯỚC |

HIỆU CHỈNH			
LẦN	NGÀY	MÔ TẢ	KIỂM
1			
2			
3			
4			
5			

### HỒ SƠ THIẾT KẾ

CHỦ ĐẦU TƯ:  
VĂN PHÒNG HDND-UBND  
XÃ VĂN GIANG

DIỆN THOẠI:  
CÔNG TRÌNH:  
SỬA CHỮA, TĂNG CƯỜNG CƠ SỞ VẬT  
CHẤT XÃ VĂN GIANG, TỈNH HUNG YÊN

ĐỊA ĐIỂM XÂY DỰNG:  
XÃ VĂN GIANG, TỈNH HUNG YÊN

ĐƠN VỊ THIẾT KẾ:  
  
CÔNG TY CỔ PHẦN XÂY DỰNG  
VÀ PHÁT TRIỂN SON HÀ  
TỔ ĐÀN PHỐ 1, ÁI MÔ, PHƯỜNG SON TÂY, TP HÀ NỘI

M.S.D.N: 0105795207 - C.T. 15  
**CÔNG TY CỔ PHẦN XÂY DỰNG VÀ PHÁT TRIỂN SON HÀ**  
THÀNH PHỐ HÀ NỘI

GIÁM ĐỐC  
*[Signature]*  
KS. ĐÀO VĂN SƠN

CHỦ TRÌ DỰ ÁN:  
*[Signature]*  
KS. NGUYỄN HUY NGỌC

CHỦ TRÌ THIẾT KẾ:  
*[Signature]*  
KTS. NGUYỄN THỊ HẠNH

CÁN BỘ THIẾT KẾ:  
*[Signature]*  
KTS. NGUYỄN HỮU SỸ

QUẢN LÝ KỸ THUẬT:  
*[Signature]*  
KS. NGUYỄN BẮC DŨNG

TÊN BẢN VẼ:

### MẶT BẰNG HIỆN TRẠNG NVH THÔN BÁ KHÊ

KHỔ GIẤY <b>A3</b>	TỶ LỆ 1/100
NGÀY HOÀN THÀNH .../2025	BẢN VẼ BV-01

# MẶT BẰNG LẮP ĐẶT THIẾT BỊ THÔN BÁ KHÊ

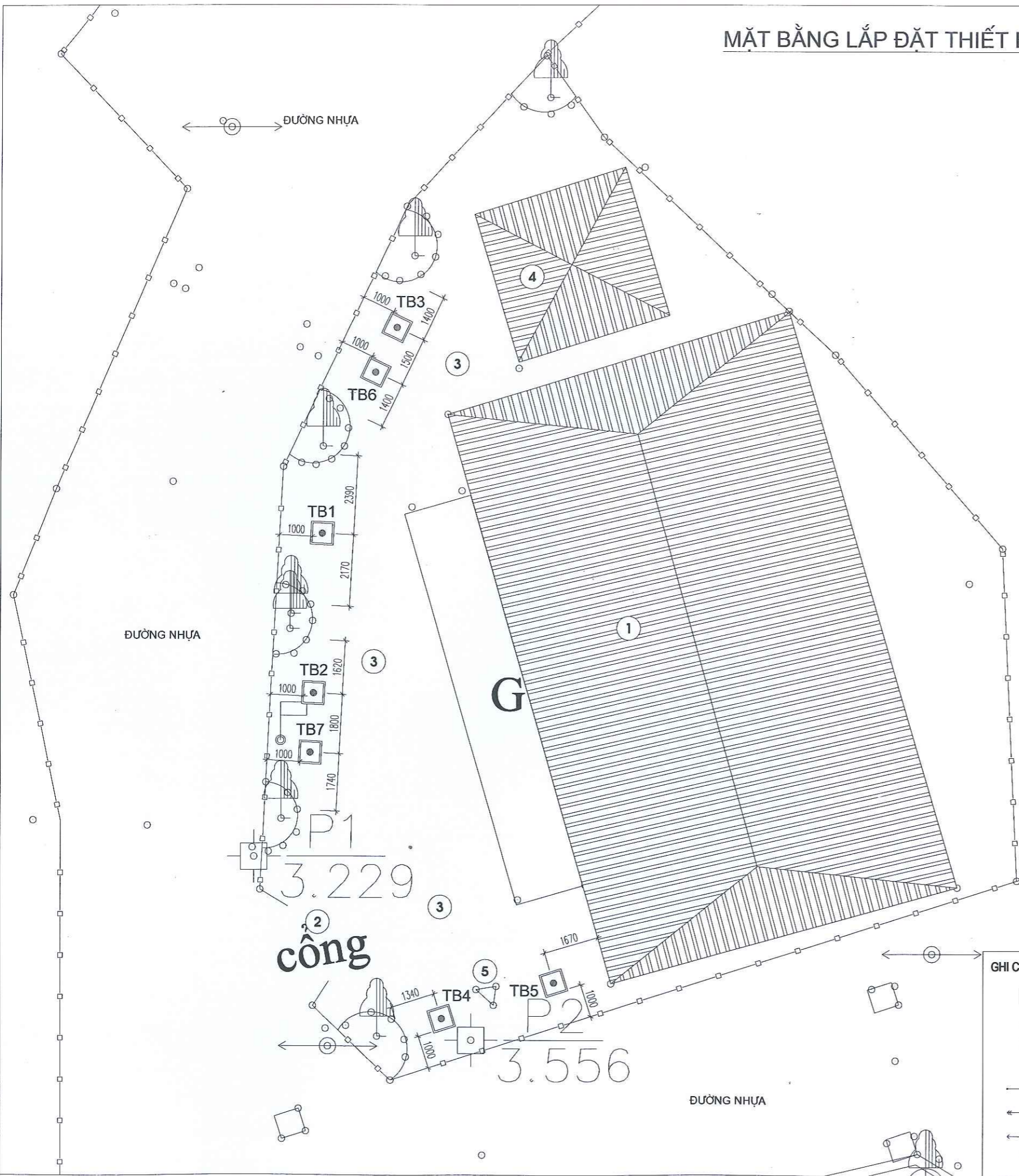

CÔNG TY CỔ PHẦN BẤT ĐỘNG SẢN VÀ XÂY DỰNG HOÀNG SƠN GROUP

**THẨM TRA**

Theo Văn bản số: 231/KSCT-YS

Ngày 10 tháng 11 năm 2025

Chủ trì bộ môn ký tên: *Duy Khang*

HIỆU CHÍNH			
LẦN	NGÀY	MÔ TẢ	KIỂM
1			
2			
3			
4			
5			

**HỒ SƠ THIẾT KẾ**

CHỦ ĐẦU TƯ:  
VĂN PHÒNG HOND-UBND  
XÃ VĂN GIANG

DIỄN THOẠI:  
CÔNG TRÌNH:  
SỬA CHỮA, TĂNG CƯỜNG CƠ SỞ VẬT CHẤT XÃ VĂN GIANG, TỈNH HUNG YÊN

ĐỊA ĐIỂM XÂY DỰNG:  
XÃ VĂN GIANG, TỈNH HUNG YÊN

ĐƠN VỊ THIẾT KẾ:



CÔNG TY CỔ PHẦN XÂY DỰNG VÀ PHÁT TRIỂN SƠN HÀ  
TỔ ĐÀN PHỐ, ÁI MỎ, PHƯỜNG SƠN TÂY, TP HÀ NỘI



GIÁM ĐỐC  
KS. ĐÀO VĂN SƠN

**GHI CHÚ:**

- ① NHÀ VĂN HÓA (HIỆN TRẠNG)
- ② CỔNG VÀO NHÀ VĂN HÓA (HIỆN TRẠNG)
- ③ SÂN LÁT GẠCH ĐỎ (HIỆN TRẠNG)
- ④ NHÀ VỆ SINH (HIỆN TRẠNG)
- ⑤ CỘT PHÁT SÓNG (HIỆN TRẠNG)
- TB... [Symbol] THIẾT BỊ TẬP THỂ THAO NGOÀI TRỜI

**GHI CHÚ:**

- |          |                        |          |                        |
|----------|------------------------|----------|------------------------|
| [Symbol] | TRẠM BIẾN THÉ MẶT ĐẤT  | [Symbol] | CÂY LÁ RỘNG            |
| [Symbol] | TRẠM BIẾN THÉ TRÊN CỘT | [Symbol] | CÂY LÁ KIM             |
| [Symbol] | ĐÌNH, CHÙA, MIẾU       | [Symbol] | CÂY HỌ TRE, NỨA        |
| [Symbol] | BIỂN BÁO               | [Symbol] | CÂY HỌ CỌ, DỪA         |
| [Symbol] | CỘT THÔNG TIN          | [Symbol] | LÚA                    |
| [Symbol] | CỘT ĐIỆN CAO THỂ       | [Symbol] | MÀU                    |
| [Symbol] | CỘT ĐIỆN HẠ THỂ        | [Symbol] | CỎ ĐẠI                 |
| [Symbol] | MỘ ĐỘC LẬP             | [Symbol] | CÂY CỎI, LAU, DỪA NƯỚC |

CHỦ TRÌ DỰ ÁN:  
*Nguyen*

KS. NGUYỄN HUY NGỌC  
CHỦ TRÌ THIẾT KẾ:  
*hanh*

KTS. NGUYỄN THỊ HANH  
CÁN BỘ THIẾT KẾ:  
*Sy*

KTS. NGUYỄN HỮU SỸ  
QUẢN LÝ KỸ THUẬT:  
*Duy Khang*

KS. NGUYỄN BẮC DỪNG

TÊN BẢN VẼ:  
**MẶT BẰNG LẮP ĐẶT THIẾT BỊ THÔN BÁ KHÊ**

KHỔ GIẤY <b>A3</b>	TỶ LỆ 1/100
NGÀY HOÀN THÀNH .../2025	BẢN VẼ <b>BV-02</b>

# MẶT BẰNG MÓNG THIẾT BỊ THÔN BÁ KHÊ

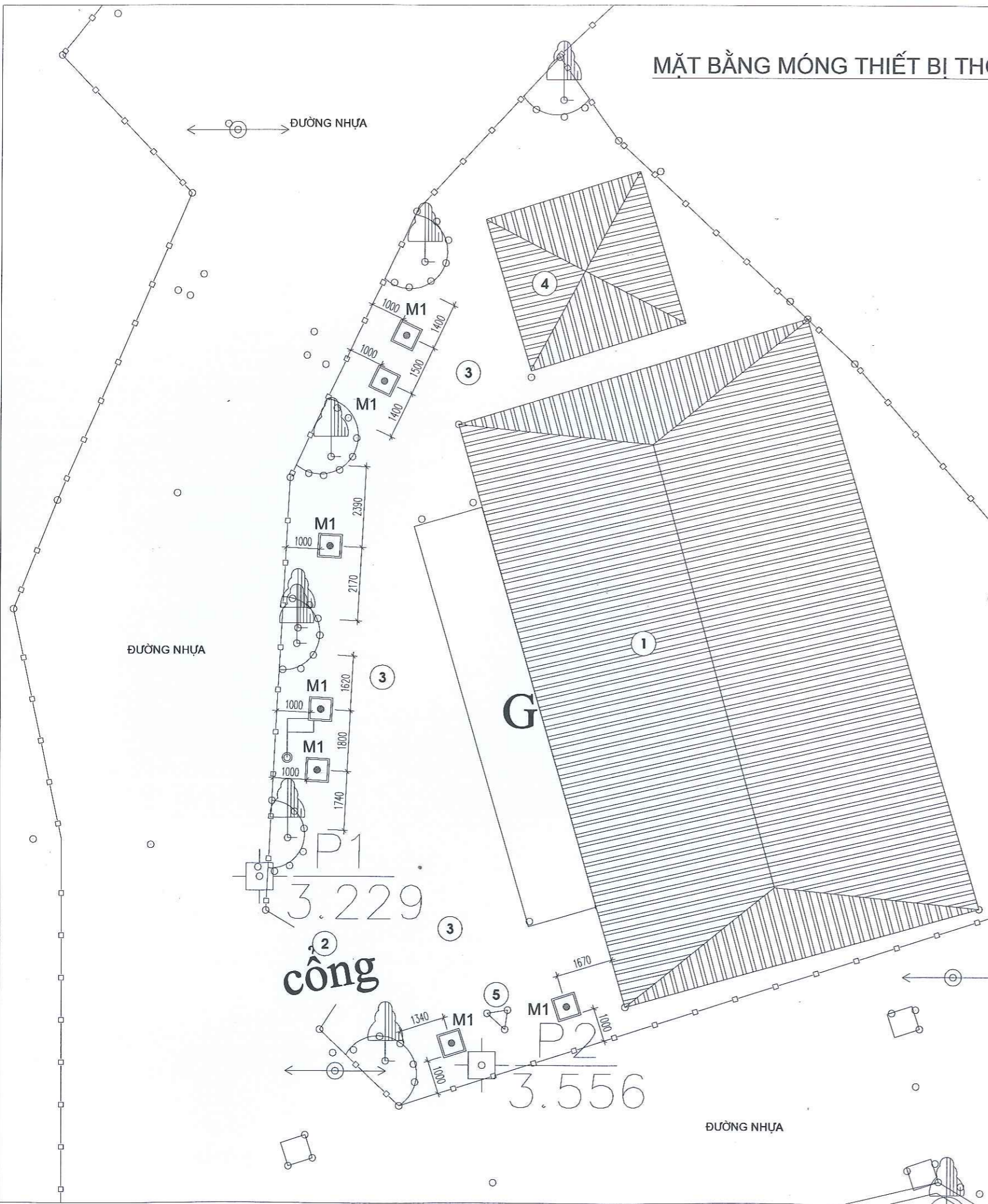

**CÔNG TY CỔ PHẦN BẤT ĐỘNG SẢN VÀ XÂY DỰNG HOÀNG SƠN GROUP**  
**THẨM TRA**  
 Theo Văn bản số: 231/BC-T-HS  
 Ngày: 10 tháng 11 năm 2025  
 Chủ trì bộ môn kỹ tên: *Duy Long*

**THUYẾT MINH:**

- CẮT NỀN BẰNG MÁY.
- BỐC BỎ LỚP GẠCH LÁT NỀN HIỆN TRẠNG.
- PHẢ DỠ NỀN BÊ TÔNG VỚI CHIỀU DÀY TB 12CM.
- HỐ MÓNG M1 CÓ KÍCH THƯỚC 700X700MM. SỐ LƯỢNG 07 HỐ.
- HOÀN TRẢ NỀN SÂN VỊ TRÍ LÂM MÓNG BẰNG BÊ TÔNG MÁC 250 ĐÁ 1X2 DÀY 12CM. (CAO ĐỘ HOÀN THIỆN BẰNG CAO ĐỘ SẴN HIỆN TRẠNG).

- GHI CHÚ:**
- ① NHÀ VĂN HÓA (HIỆN TRẠNG)
  - ② CỔNG VÀO NHÀ VĂN HÓA (HIỆN TRẠNG)
  - ③ SẴN LÁT GẠCH ĐỎ (HIỆN TRẠNG)
  - ④ NHÀ VỆ SINH (HIỆN TRẠNG)
  - ⑤ CỘT PHÁT SÓNG (HIỆN TRẠNG)
  - TB... [Symbol] THIẾT BỊ TẬP THỂ THAO NGOÀI TRỜI

- GHI CHÚ:**
- |          |                        |          |                        |
|----------|------------------------|----------|------------------------|
| [Symbol] | TRẠM BIẾN THẾ MẶT ĐẤT  | [Symbol] | CÂY LÁ RỘNG            |
| [Symbol] | TRẠM BIẾN THẾ TRÊN CỘT | [Symbol] | CÂY LÁ KIM             |
| [Symbol] | ĐÌNH, CHÙA, MIẾU       | [Symbol] | CÂY HỌ TRE, NỨA        |
| [Symbol] | BIỂN BÁO               | [Symbol] | CÂY HỌ CỌ, DỪA         |
| [Symbol] | CỘT THÔNG TIN          | [Symbol] | LÚA                    |
| [Symbol] | CỘT ĐIỆN CAO THỂ       | [Symbol] | MÀU                    |
| [Symbol] | CỘT ĐIỆN HẠ THỂ        | [Symbol] | CỎ DẠI                 |
| [Symbol] | MỘ ĐỘC LẬP             | [Symbol] | CÂY CỎI, LAU, DỪA NƯỚC |

HIỆU CHỈNH			
LẦN	NGÀY	MÔ TẢ	KIỂM
1			
2			
3			
4			
5			

**HỒ SƠ THIẾT KẾ**

CHỦ ĐẦU TƯ:  
**VĂN PHÒNG HEND-UBND XÃ VĂN GIANG**

DIỄN THOẠI:  
CÔNG TRÌNH:  
**SỬA CHỮA, TĂNG CƯỜNG CƠ SỞ VẬT CHẤT XÃ VĂN GIANG, TỈNH HUNG YÊN**

ĐỊA ĐIỂM XÂY DỰNG:  
XÃ VĂN GIANG, TỈNH HUNG YÊN

ĐƠN VỊ THIẾT KẾ:  
  
**CÔNG TY CỔ PHẦN XÂY DỰNG VÀ PHÁT TRIỂN SƠN HÀ**  
 TỔ ĐƠN VỊ: ÁI MỎ, PHƯỜNG SƠN TÂY, TP HÀ NỘI  
 GIÁM ĐỐC: *[Signature]*  
 K.S. ĐÀO VĂN SƠN  
 THÀNH PHỐ HÀ NỘI

CHỦ TRÌ DỰ ÁN:  
*[Signature]*  
K.S. NGUYỄN HUY NGỌC

CHỦ TRÌ THIẾT KẾ:  
*[Signature]*  
K.T.S. NGUYỄN THỊ HẠNH

CÁN BỘ THIẾT KẾ:  
*[Signature]*  
K.T.S. NGUYỄN HỮU SỸ

QUẢN LÝ KỸ THUẬT:  
*[Signature]*  
K.S. NGUYỄN BẮC DÙNG

TÊN BẢN VẼ:  
**MẶT BẰNG MÓNG THIẾT BỊ THÔN BÁ KHÊ**

KHỔ GIẤY <b>A3</b>	TỶ LỆ 1/100
NGÀY HOÀN THÀNH .../2025	BẢN VẼ <b>BV-03</b>



**TB1: THIẾT BỊ 01 (MÁY TẬP EO)**

(SỐ LƯỢNG: 01 CẤU KIỆN)

CHẤT LIỆU : KHUNG SẮT, NHÚNG KÉM NÓNG, SƠN TĨNH ĐIỆN;  
 VẬT LIỆU : ( ỐNG THÉP D140X4, D90X3, D60X3, D42X3) MM.  
 KÍCH THƯỚC: D127 X R79 X C138 CM ( DUNG SAI + 3% )

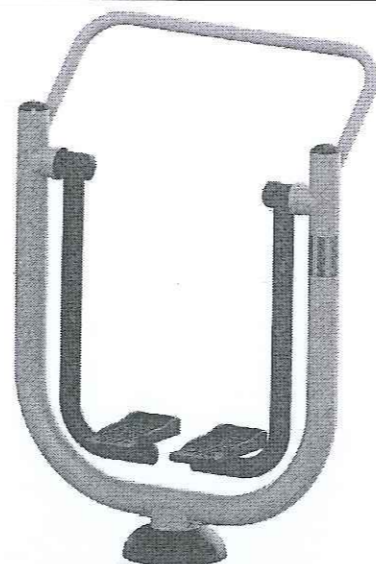

**TB2: THIẾT BỊ 02 (MÁY TẬP ĐI BỘ)**

(SỐ LƯỢNG: 01 CẤU KIỆN)

CHẤT LIỆU : KHUNG SẮT, NHÚNG KÉM NÓNG, SƠN TĨNH ĐIỆN;  
 VẬT LIỆU : ( ỐNG THÉP D140X4, D90X3) MM.  
 KÍCH THƯỚC: D106 X R52 X C148 CM ( DUNG SAI + 3% )  
 TẢI TRỌNG TỐI ĐA CHO PHÉP: 105 (KG)

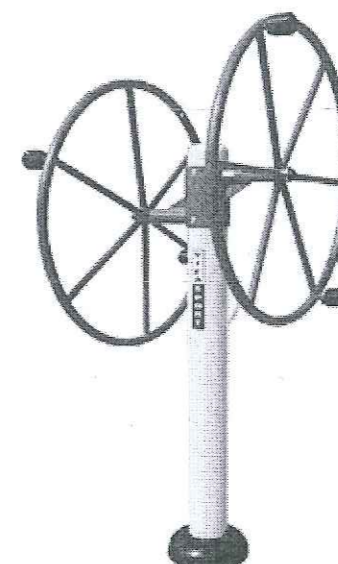

**TB3: THIẾT BỊ 03 (MÁY TẬP TAY VAI ĐƠN)**

(SỐ LƯỢNG: 01 CẤU KIỆN)

CHẤT LIỆU : KHUNG SẮT, NHÚNG KÉM NÓNG, SƠN TĨNH ĐIỆN;  
 VẬT LIỆU : ( ỐNG THÉP D140X4, D49X3, D27X1.5) MM.  
 KÍCH THƯỚC: D 93 X R83 X C182 CM( DUNG SAI + 3% )

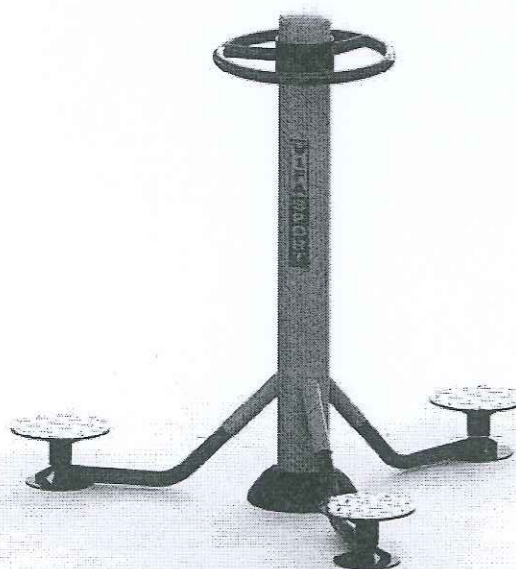

**TB4: THIẾT BỊ 04 (MÁY TẬP XOAY EO)**

(SỐ LƯỢNG: 01 CẤU KIỆN)

CHẤT LIỆU : KHUNG SẮT, NHÚNG KÉM NÓNG, SƠN TĨNH ĐIỆN;  
 VẬT LIỆU : ( ỐNG THÉP D140X4, D49X2, D42X3, D34X2) MM  
 ĐƯỜNG KÍNH: 160 X CAO: 133 CM( DUNG SAI + 3% )

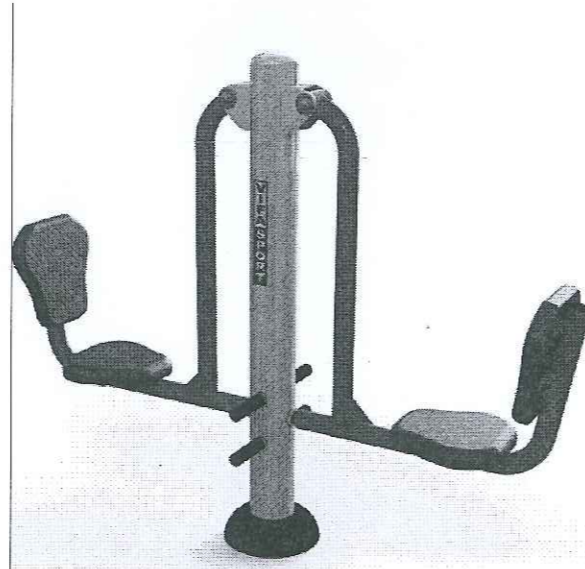

**TB5: THIẾT BỊ 05 (MÁY TẬP ĐẠP CHÂN)**

(SỐ LƯỢNG: 01 CẤU KIỆN)

CHẤT LIỆU : KHUNG SẮT, NHÚNG KÉM NÓNG, SƠN TĨNH ĐIỆN;  
 VẬT LIỆU : ( ỐNG THÉP D140X4, D60X3, D34X3)MM .  
 KÍCH THƯỚC: D185 X R45 X C149 CM (DUNG SAI + 3%)

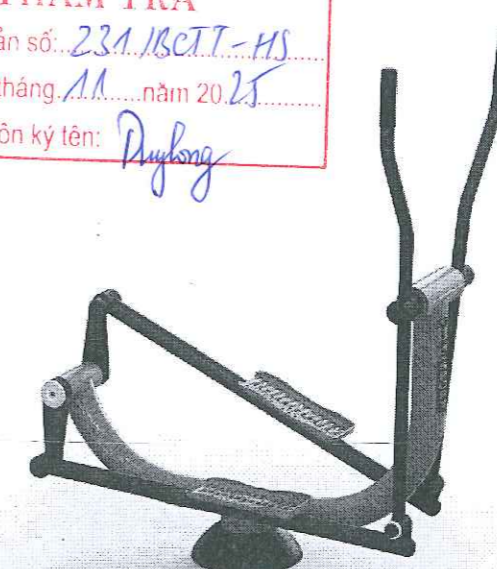

**TB6: THIẾT BỊ 06 (MÁY ĐI BỘ LẮC TAY)**

(SỐ LƯỢNG: 01 CẤU KIỆN)

CHẤT LIỆU : KHUNG SẮT, NHÚNG KÉM NÓNG, SƠN TĨNH ĐIỆN;  
 VẬT LIỆU : ( ỐNG THÉP D140X4, D90X3) MM  
 KÍCH THƯỚC: D121 X R62 X C143 CM ( DUNG SAI + 3% )  
 TẢI TRỌNG TỐI ĐA CHO PHÉP: 105 (KG)

CÔNG TY CỔ PHẦN BẤT ĐỘNG SẢN VÀ XÂY DỰNG HOÀNG SƠN GROUP  
**THẨM TRA**  
 Theo Văn bản số: 231/BC TT-HS  
 Ngày: 10 tháng 11 năm 2025  
 Chủ trì bộ môn ký tên: Dương

M.S.D.N: 0105795201 - C.T.C.P  
**CÔNG TY CỔ PHẦN XÂY DỰNG VÀ PHÁT TRIỂN SƠN HÀ**  
 THÀNH PHỐ HÀ NỘI

HIỆU CHỈNH			
LẦN	NGÀY	MÔ TẢ	KIỂM
1			
2			
3			
4			
5			

**HỒ SƠ THIẾT KẾ**  
 CHỦ ĐẦU TƯ:  
**VĂN PHÒNG HDND-UBND XÃ VĂN GIANG**  
 ĐIỆN THOẠI :  
 CÔNG TRÌNH:  
**SỬA CHỮA, TĂNG CƯỜNG CƠ SỞ VẬT CHẤT XÃ VĂN GIANG, TỈNH HUNG YÊN**  
 ĐỊA ĐIỂM XÂY DỰNG:  
 XÃ VĂN GIANG, TỈNH HUNG YÊN  
 ĐƠN VỊ THIẾT KẾ:  
  
**CÔNG TY CỔ PHẦN XÂY DỰNG VÀ PHÁT TRIỂN SƠN HÀ**  
 TỔ ĐÀN PHỐ, ÁI MỎ, PHƯỜNG SƠN TÂY, TP HÀ NỘI

GIÁM ĐỐC  
  
 KS. ĐÀO VĂN SƠN

CHỦ TRÌ DỰ ÁN :  
  
 KS. NGUYỄN HUY NGỌC

CHỦ TRÌ THIẾT KẾ :  
  
 KTS. NGUYỄN THỊ HẠNH

CÁN BỘ THIẾT KẾ :  
  
 KTS. NGUYỄN HỮU SỸ

QUẢN LÝ KỸ THUẬT :  
  
 KS. NGUYỄN BẮC DŨNG

TÊN BẢN VẼ :

**CHI TIẾT THIẾT BỊ TẬP THỂ THAO NGOÀI TRỜI THÔN BÁ KHÊ**

KHỔ GIẤY <b>A3</b>	TỶ LỆ 1/100
NGÀY HOÀN THÀNH .../2025	BẢN VẼ <b>BV-04</b>

HIỆU CHỈNH			
LẦN	NGÀY	MÔ TẢ	KIỂM
1			
2			
3			
4			
5			

**HỒ SƠ THIẾT KẾ**

CHỦ ĐẦU TƯ:  
**VĂN PHÒNG HĐND-UBND  
XÃ VĂN GIANG**

ĐIỆN THOẠI:  
CÔNG TRÌNH:  
**SỬA CHỮA, TĂNG CƯỜNG CƠ SỞ VẬT  
CHẤT XÃ VĂN GIANG, TỈNH HUNG YÊN**

ĐỊA ĐIỂM XÂY DỰNG:  
XÃ VĂN GIANG, TỈNH HUNG YÊN

ĐƠN VỊ THIẾT KẾ:



**CÔNG TY CỔ PHẦN XÂY DỰNG VÀ PHÁT TRIỂN  
SƠN HÀ**  
TỔ ĐƠN PHỐ 1, AI MỎ, PHƯỜNG SON TÂY, TP HÀ NỘI



CHỦ TRƯ DỰ ÁN:  
*[Signature]*  
K.S. NGUYỄN HUY NGỌC

CHỦ TRÌ THIẾT KẾ:  
*[Signature]*  
K.T.S. NGUYỄN THỊ HẠNH

CÁN BỘ THIẾT KẾ:  
*[Signature]*  
K.T.S. NGUYỄN HỮU SỸ

QUẢN LÝ KỸ THUẬT:  
*[Signature]*  
K.S. NGUYỄN BẮC DŨNG

TÊN BẢN VẼ:

**CHI TIẾT THIẾT BỊ TẬP  
THỂ THAO NGOÀI  
TRỜI THÔN BÁ KHÊ**

KHỔ GIẤY: **A3**  
TỶ LỆ: 1/100

NGÀY HOÀN THÀNH: .../2025  
BẢN VẼ: **BV-05**



**TB7: THIẾT BỊ 07 (MÁY XE ĐẠP TẬP)**

(SỐ LƯỢNG: 01 CẤU KIỆN)

CHẤT LIỆU : KHUNG SẮT, NHÚNG KÉM NÓNG, SƠN TĨNH ĐIỆN;  
VẬT LIỆU : ( ỐNG THÉP D114X3, D60X3) MM.  
KÍCH THƯỚC: D100 X R54 X C117 CM ( DUNG SAI + 3% )  
TẢI TRỌNG TỐI ĐẠ CHO PHÉP: 105 (KG)

**CÔNG TY CỔ PHẦN BẤT ĐỘNG SẢN  
VÀ XÂY DỰNG HOÀNG SƠN GROUP**

**THẨM TRA**  
Theo Văn bản số: *2311/BCTT-MS*  
Ngày: *10* tháng *11* năm 20*25*  
Chủ trì bộ môn ký tên: *Duy Long*

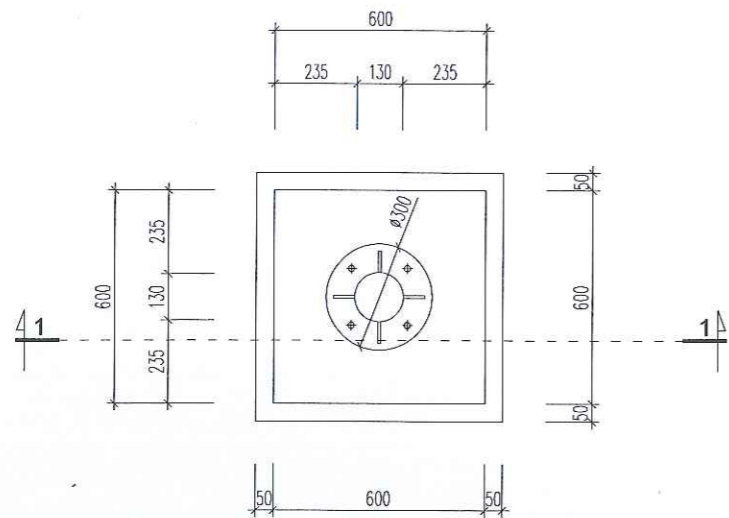

**MẶT BẰNG MÓNG M1**

(SỐ LƯỢNG: 07 CẦU KIẾN)

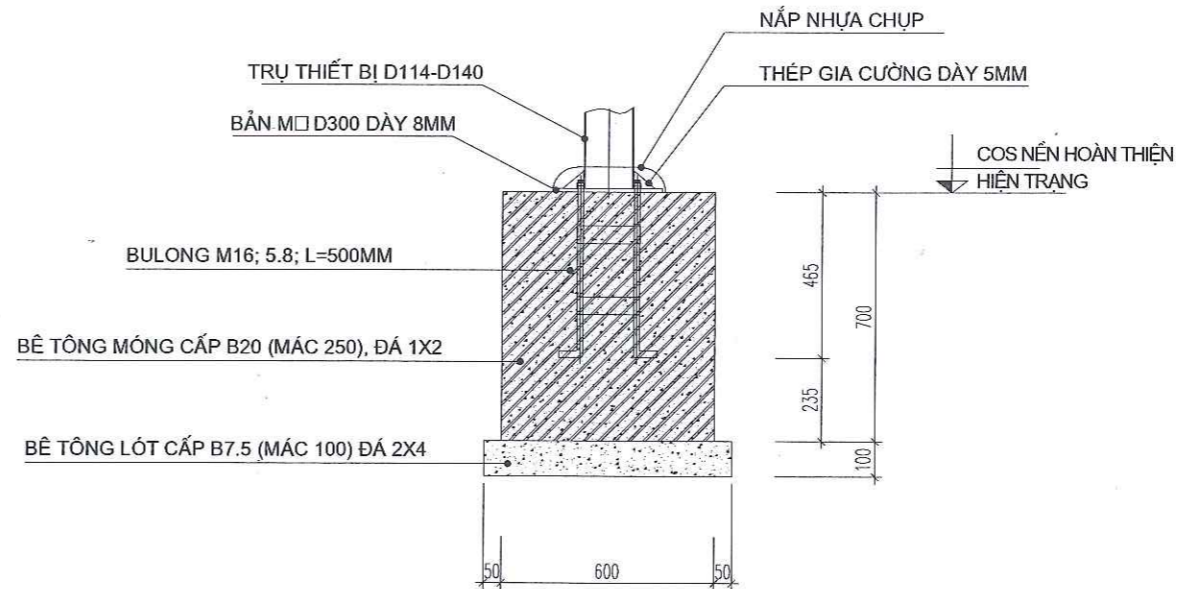

**MẶT CẮT 1-1**

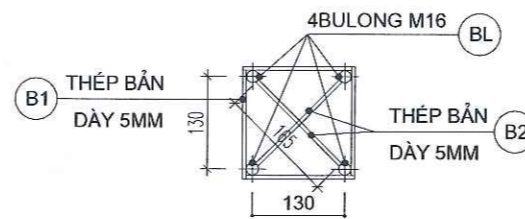

CÔNG TY CỔ PHẦN BẤT ĐỘNG SẢN  
VÀ XÂY DỰNG HOÀNG SƠN GROUP

**THẨM TRA**

Theo Văn bản số: 23.1/BC TT-HS

Ngày: 10 tháng 11 năm 2025

Chủ trì bộ môn ký tên: *Duylong*

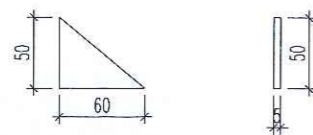

**CHI TIẾT THÉP GIA CƯỜNG**

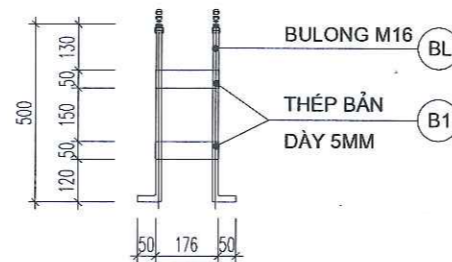

**CHI TIẾT BU LÔNG NEO M16**



**GHI CHÚ:**

- KHI THI CÔNG, CẦN CỨ KÍCH THƯỚC THỰC TẾ CÁC THIẾT BỊ ĐỂ ĐIỀU CHỈNH KHOẢNG CÁCH BU LÔNG CHO PHÙ HỢP.
- CẦN CỨ THỰC TẾ NHƯ CẦU ĐỊA PHƯƠNG ĐỂ CĂN CHỈNH KHOẢNG CÁCH CÁC THIẾT BỊ HỢP LÝ, ĐẢM BẢO.

HIỆU CHỈNH			
LẦN	NGÀY	MÔ TẢ	KIỂM
1			
2			
3			
4			
5			

**HỒ SƠ THIẾT KẾ**

CHỦ ĐẦU TƯ:  
**VĂN PHÒNG HDND-UBND  
XÃ VĂN GIANG**

DIỆN THOẠI:  
CÔNG TRÌNH:  
**SỬA CHỮA, TĂNG CƯỜNG CƠ SỞ VẬT  
CHẤT XÃ VĂN GIANG, TỈNH HUNG YÊN**

ĐỊA ĐIỂM XÂY DỰNG:  
XÃ VĂN GIANG, TỈNH HUNG YÊN

ĐƠN VỊ THIẾT KẾ:  
  
**CÔNG TY CỔ PHẦN XÂY DỰNG  
VÀ PHÁT TRIỂN SƠN HÀ**  
TỔ ĐƠN THỜI, ÁI MỎ, PHƯỜNG SƠN TÂY, TP. HÀ NỘI



GIÁM ĐỐC  
K.S. ĐÀO VĂN SƠN

CHỦ TRÌ DỰ ÁN:  
*Ngoc*

K.S. NGUYỄN HUY NGỌC

CHỦ TRÌ THIẾT KẾ:  
*Hanh*

K.T.S. NGUYỄN THỊ HẠNH

CÁN BỘ THIẾT KẾ:  
*Sy*

K.T.S. NGUYỄN HỮU SỸ

QUẢN LÝ KỸ THUẬT:  
*Duy*

K.S. NGUYỄN BẮC DŨNG

TÊN BẢN VẼ:

**CHI TIẾT MÓNG M1**

KHỔ GIẤY <b>A3</b>	TỶ LỆ 1/100
NGÀY HOÀN THÀNH .../2025	BẢN VẼ BV-06

CÔNG TY CỔ PHẦN BẤT ĐỘNG SẢN  
VÀ XÂY DỰNG HOÀNG SƠN GROUP  
**THẨM TRA**  
Theo Văn bản số: 23.11/CTT-HS  
Ngày: 10 tháng 11 năm 2025  
Chủ trì bộ môn ký tên: *Duylog*



# LẮP ĐẶT THIẾT BỊ - THÔN PHƯỢNG TRÌ



# MẶT BẰNG HIỆN TRẠNG NVH THÔN PHƯỢNG TRÌ

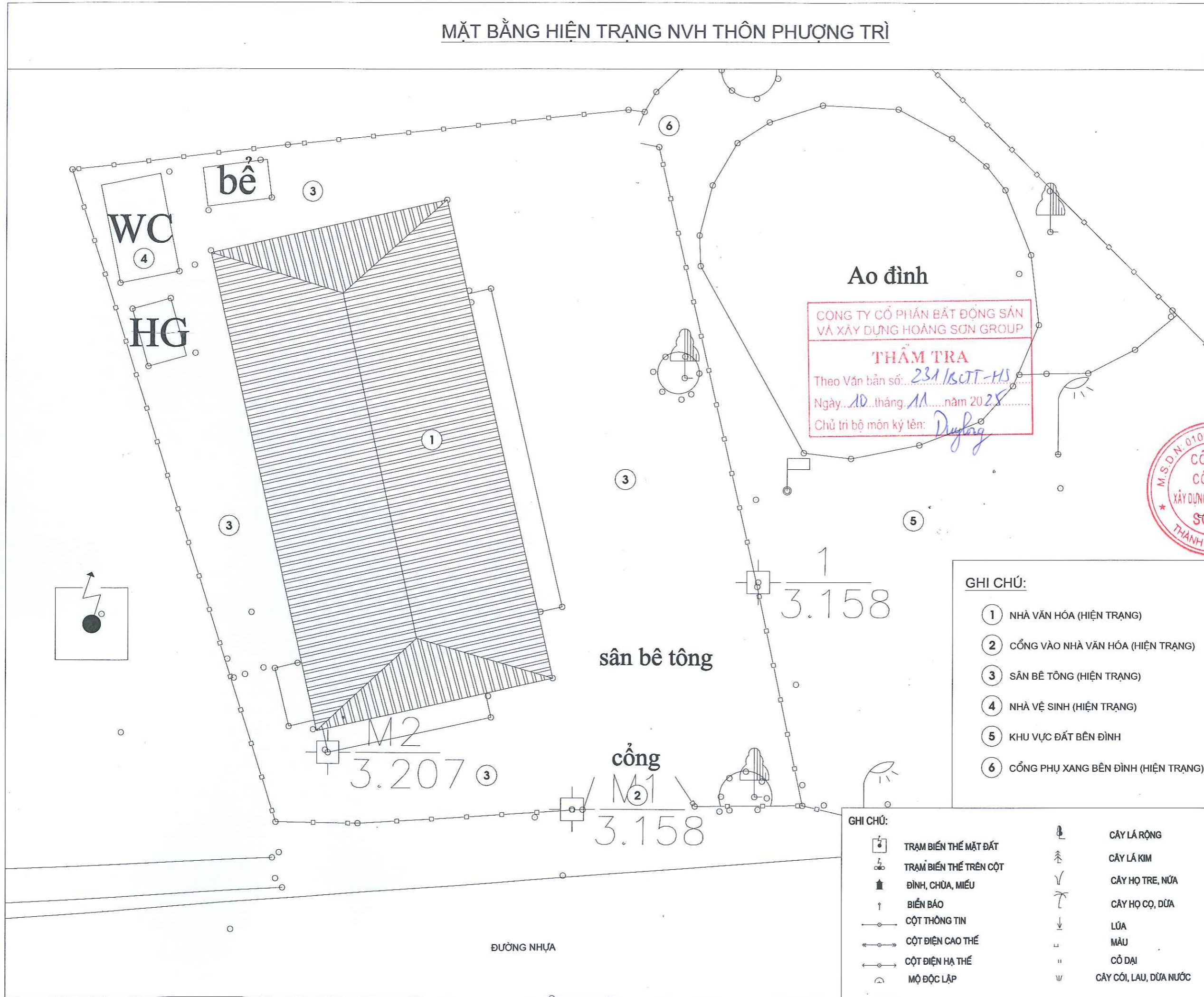

CÔNG TY CỔ PHẦN BẤT ĐỘNG SẢN  
VÀ XÂY DỰNG HOÀNG SƠN GROUP

**THẨM TRA**  
Theo Văn bản số: 231/KSCT-HS  
Ngày: 10 tháng 11 năm 2025  
Chủ trì bộ môn kỹ tên: *Duylog*



- GHI CHÚ:**
- ① NHÀ VĂN HÓA (HIỆN TRẠNG)
  - ② CỔNG VÀO NHÀ VĂN HÓA (HIỆN TRẠNG)
  - ③ SÂN BÊ TÔNG (HIỆN TRẠNG)
  - ④ NHÀ VỆ SINH (HIỆN TRẠNG)
  - ⑤ KHU VỰC ĐẤT BÊN ĐÌNH
  - ⑥ CỔNG PHỤ XANG BÊN ĐÌNH (HIỆN TRẠNG)

- GHI CHÚ:**
- |  |                        |  |                        |
|--|------------------------|--|------------------------|
|  | TRẠM BIẾN THỂ MẶT ĐẤT  |  | CÂY LÁ RỘNG            |
|  | TRẠM BIẾN THỂ TRÊN CỘT |  | CÂY LÁ KIM             |
|  | ĐÌNH, CHÙA, MIẾU       |  | CÂY HỌ TRE, NỨA        |
|  | BIẾN BÁO               |  | CÂY HỌ CỌ, DỪA         |
|  | CỘT THÔNG TIN          |  | LÚA                    |
|  | CỘT ĐIỆN CAO THẾ       |  | MÀU                    |
|  | CỘT ĐIỆN HẠ THẾ        |  | CỎ ĐẠI                 |
|  | MỘ ĐỘC LẬP             |  | CÂY CỐI, LAU, DỪA NƯỚC |

HIỆU CHỈNH			
LẦN	NGÀY	MÔ TẢ	KIỂM
1			
2			
3			
4			
5			

**HỒ SƠ THIẾT KẾ**

CHỦ ĐẦU TƯ:  
**VĂN PHÒNG HDND-UBND  
XÃ VĂN GIANG**

DIỆN THOẠI:  
CÔNG TRÌNH:  
**SỬA CHỮA, TĂNG CƯỜNG CƠ SỞ VẬT  
CHẤT XÃ VĂN GIANG, TỈNH HUNG YÊN**

ĐỊA ĐIỂM XÂY DỰNG:  
XÃ VĂN GIANG, TỈNH HUNG YÊN

ĐƠN VỊ THIẾT KẾ:  
  
**CÔNG TY CỔ PHẦN XÂY DỰNG  
VÀ PHÁT TRIỂN SƠN HÀ**  
TỔ ĐÀN PHỐ 1, ÁI MÔ, PHƯỜNG SƠN TÂY, TP. HÀ NỘI

GIÁM ĐỐC:  
*[Signature]*  
KS. ĐÀO VĂN SƠN

CHỦ TRÌ DỰ ÁN:  
*[Signature]*  
KS. NGUYỄN HUY NGỌC

CHỦ TRÌ THIẾT KẾ:  
*[Signature]*  
KTS. NGUYỄN THỊ HẠNH

CÁN BỘ THIẾT KẾ:  
*[Signature]*  
KTS. NGUYỄN HỮU SỸ

QUẢN LÝ KỸ THUẬT:  
*[Signature]*  
KS. NGUYỄN BẮC DÙNG

TÊN BẢN VẼ:  
**MẶT BẰNG HIỆN  
TRẠNG NVH  
THÔN PHƯỢNG TRÌ**

KHỔ GIẤY <b>A3</b>	TỶ LỆ 1/100
NGÀY HOÀN THÀNH .../2025	BẢN VẼ BV-01

# MẶT BẰNG LẮP ĐẶT THIẾT BỊ THÔN PHƯƠNG TRÌ

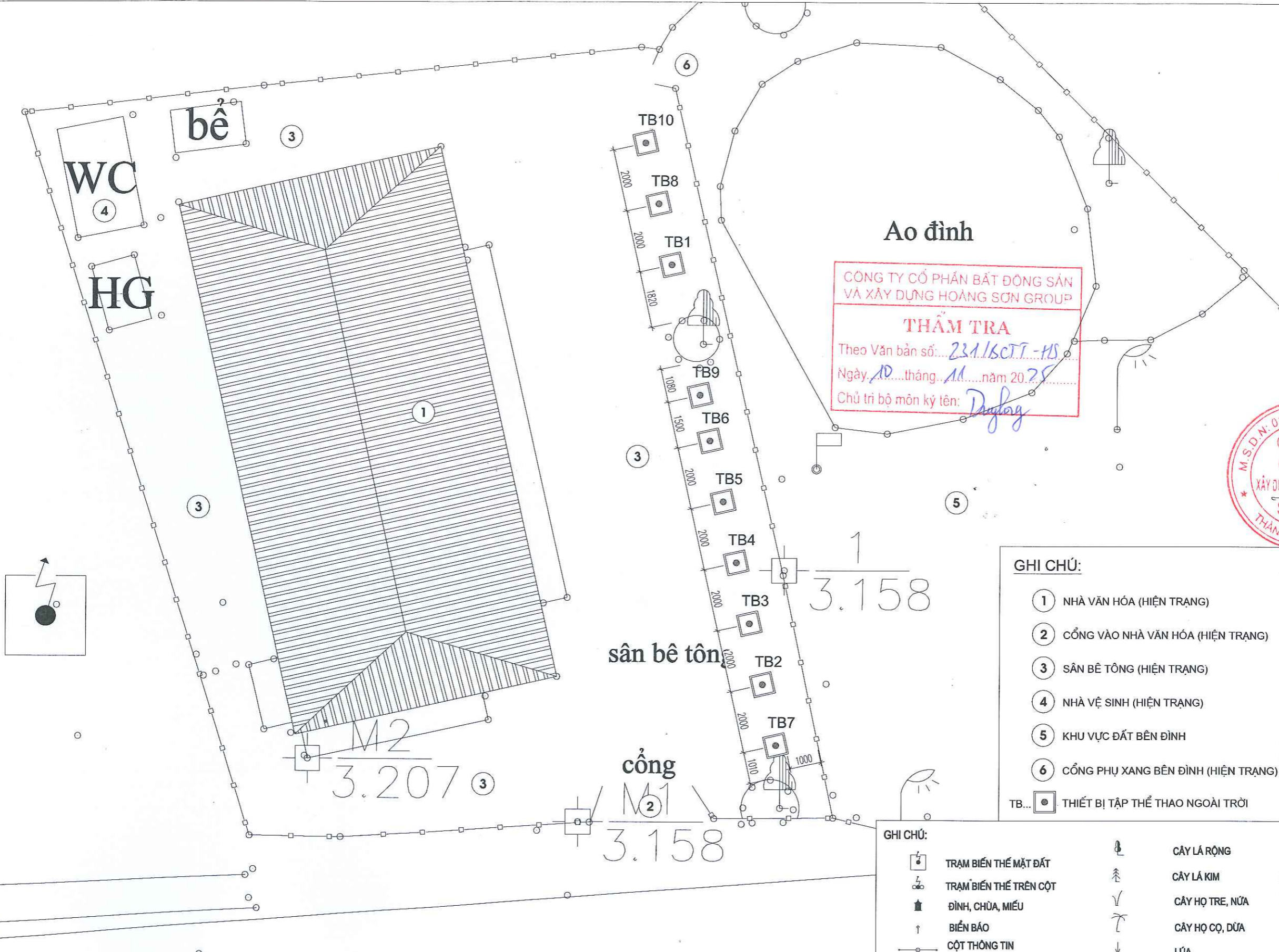

CÔNG TY CỔ PHẦN BẤT ĐỘNG SẢN VÀ XÂY DỰNG HOÀNG SƠN GROUP  
**THẨM TRA**  
 Theo Văn bản số: 231/BC-TT-HS  
 Ngày: 10 tháng 11 năm 2025  
 Chủ trì bộ môn kỹ tên: *Duylog*

HIỆU CHỈNH			
LẦN	NGÀY	MÔ TẢ	KIỂM
1			
2			
3			
4			
5			

**HỒ SƠ THIẾT KẾ**  
 CHỦ ĐẦU TƯ:  
 VĂN PHÒNG HDND-UBND  
 XÃ VĂN GIANG  
 ĐIỆN THOẠI:  
 CÔNG TRÌNH:  
 SỬA CHỮA, TĂNG CƯỜNG CƠ SỞ VẬT  
 CHẤT XÃ VĂN GIANG, TỈNH HUNG YÊN  
 ĐỊA ĐIỂM XÂY DỰNG:  
 XÃ VĂN GIANG, TỈNH HUNG YÊN

ĐƠN VỊ THIẾT KẾ:  
  
 CÔNG TY CỔ PHẦN XÂY DỰNG VÀ PHÁT TRIỂN  
 SƠN HÀ  
 TỔ ĐÀN PHỐ: ÁI MÔ, PHƯỜNG SƠN TÂY, TP. HÀ NỘI

M.S.D.N: 0105795201 - C.T.Đ  
**CÔNG TY CỔ PHẦN XÂY DỰNG VÀ PHÁT TRIỂN SƠN HÀ**  
 K.S. ĐẠO VĂN SƠN  
 CHỦ TRÌ DỰ ÁN:

- GHI CHÚ:**
- ① NHÀ VĂN HÓA (HIỆN TRẠNG)
  - ② CỔNG VÀO NHÀ VĂN HÓA (HIỆN TRẠNG)
  - ③ SÂN BÊ TÔNG (HIỆN TRẠNG)
  - ④ NHÀ VỆ SINH (HIỆN TRẠNG)
  - ⑤ KHU VỰC ĐẤT BÊN ĐÌNH
  - ⑥ CỔNG PHỤ XANG BÊN ĐÌNH (HIỆN TRẠNG)
  - TB... [Symbol] THIẾT BỊ TẬP THỂ THAO NGOÀI TRỜI

- GHI CHÚ:**
- |          |                        |          |                        |
|----------|------------------------|----------|------------------------|
| [Symbol] | TRẠM BIẾN THẾ MẶT ĐẤT  | [Symbol] | CÂY LÁ RỘNG            |
| [Symbol] | TRẠM BIẾN THẾ TRÊN CỘT | [Symbol] | CÂY LÁ KIM             |
| [Symbol] | ĐÌNH, CHÙA, MIẾU       | [Symbol] | CÂY HỌ TRE, NỪA        |
| [Symbol] | BIẾN BÁO               | [Symbol] | CÂY HỌ CỌ, DỪA         |
| [Symbol] | CỘT THÔNG TIN          | [Symbol] | LÚA                    |
| [Symbol] | CỘT ĐIỆN CAO THỂ       | [Symbol] | MÀU                    |
| [Symbol] | CỘT ĐIỆN HẠ THỂ        | [Symbol] | CỎ DẠI                 |
| [Symbol] | MỘ ĐỘC LẬP             | [Symbol] | CÂY CỐI, LAU, DỪA NƯỚC |

*Nguyen*  
 K.S. NGUYỄN HUY NGỌC  
 CHỦ TRÌ THIẾT KẾ:  
*Hanh*  
 K.T.S. NGUYỄN THỊ HẠNH  
 CÁN BỘ THIẾT KẾ:  
*Sy*  
 K.T.S. NGUYỄN HỮU SỸ  
 QUẢN LÝ KỸ THUẬT:  
*Duy*  
 K.S. NGUYỄN BẮC DŨNG  
 TÊN BẢN VẼ:

**MẶT BẰNG LẮP ĐẶT THIẾT BỊ THÔN PHƯƠNG TRÌ**

KHỔ GIẤY	TỶ LỆ
<b>A3</b>	1/100
NGÀY HOÀN THÀNH	BẢN VẼ
.../2025	<b>BV-02</b>

# MẶT BẰNG MÓNG THIẾT BỊ THÔN PHƯỢNG TRÌ

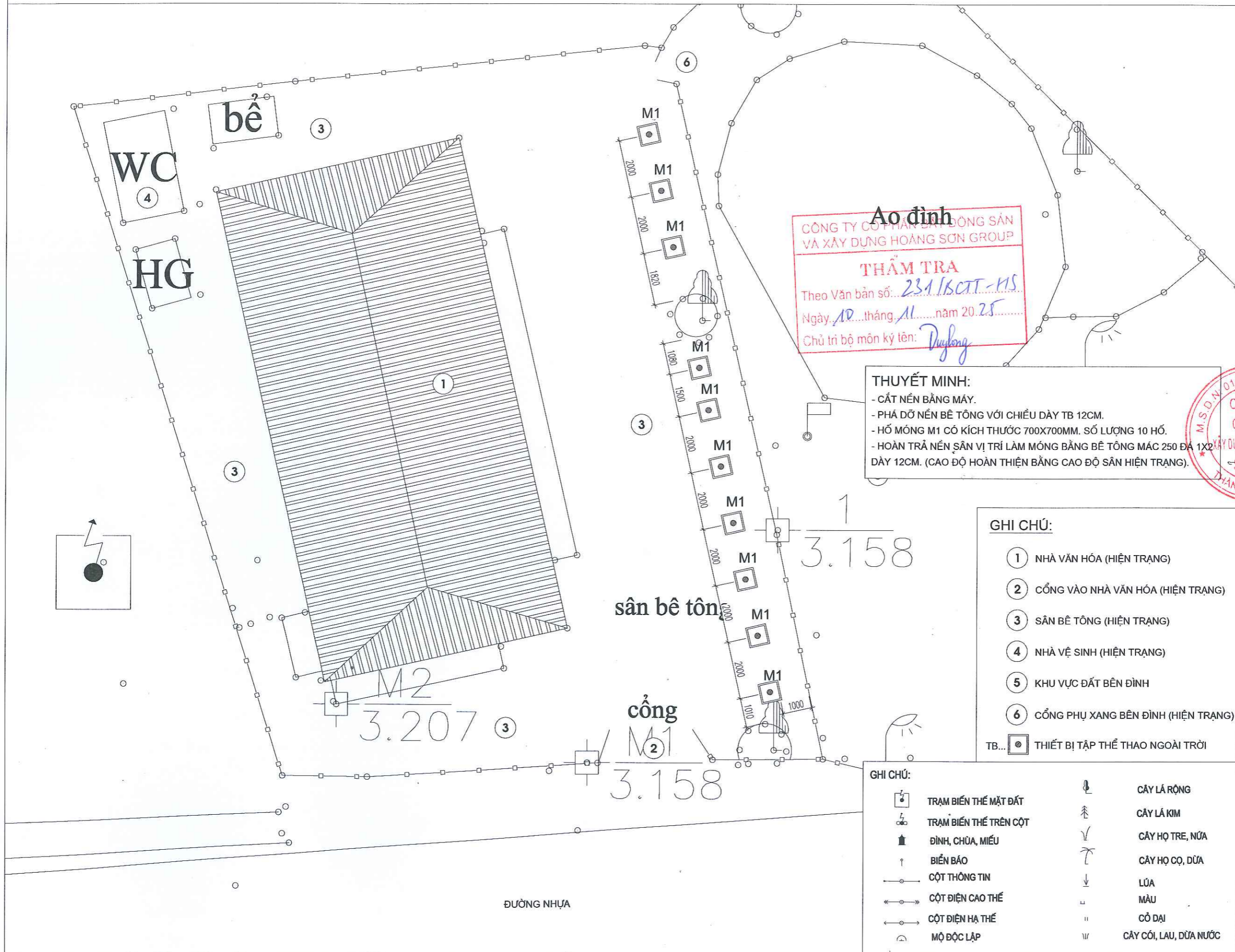

**Ao đình**  
 CÔNG TY CỔ PHẦN SƠN HÀ VÀ XÂY DỰNG HOÀNG SƠN GROUP  
**THẨM TRA**  
 Theo Văn bản số: 231/BC.TT-MS  
 Ngày: 10 tháng 11 năm 2025  
 Chủ trì bộ môn kỹ lên: *Duy Long*

**THUYẾT MINH:**  
 - CÁT NỀN BẰNG MÁY.  
 - PHÁ DỠ NỀN BÊ TÔNG VỚI CHIỀU DÀY TB 12CM.  
 - HỐ MÓNG M1 CÓ KÍCH THƯỚC 700X700MM. SỐ LƯỢNG 10 HỐ.  
 - HOÀN TRẢ NỀN SÂN VỊ TRÍ LÀM MÓNG BẰNG BÊ TÔNG MÁC 250 ĐÁ 1X2 ĐÀY 12CM. (CAO ĐỘ HOÀN THIỆN BẰNG CAO ĐỘ SÂN HIỆN TRẠNG).

- GHI CHÚ:**
- ① NHÀ VĂN HÓA (HIỆN TRẠNG)
  - ② CỔNG VÀO NHÀ VĂN HÓA (HIỆN TRẠNG)
  - ③ SÂN BÊ TÔNG (HIỆN TRẠNG)
  - ④ NHÀ VỆ SINH (HIỆN TRẠNG)
  - ⑤ KHU VỰC ĐẤT BÊN ĐÌNH
  - ⑥ CỔNG PHỤ XANG BÊN ĐÌNH (HIỆN TRẠNG)
  - TB... [Symbol] THIẾT BỊ TẬP THỂ THAO NGOÀI TRỜI

- GHI CHÚ:**
- |          |                        |          |                        |
|----------|------------------------|----------|------------------------|
| [Symbol] | TRẠM BIẾN THẾ MẶT ĐẤT  | [Symbol] | CÂY LÁ RỘNG            |
| [Symbol] | TRẠM BIẾN THẾ TRÊN CỘT | [Symbol] | CÂY LÁ KIM             |
| [Symbol] | ĐÌNH, CHÙA, MIẾU       | [Symbol] | CÂY HỌ TRE, NỨA        |
| [Symbol] | BIỂN BÁO               | [Symbol] | CÂY HỌ CỌ, DỪA         |
| [Symbol] | CỘT THÔNG TIN          | [Symbol] | LÚA                    |
| [Symbol] | CỘT ĐIỆN CAO THẾ       | [Symbol] | MÀU                    |
| [Symbol] | CỘT ĐIỆN HẠ THẾ        | [Symbol] | CỎ ĐẠI                 |
| [Symbol] | MỘ ĐỘC LẬP             | [Symbol] | CÂY CỎI, LAU, DỪA NƯỚC |

HIỆU CHỈNH			
LẦN	NGÀY	MÔ TẢ	KIỂM
1			
2			
3			
4			
5			

**HỒ SƠ THIẾT KẾ**  
 CHỦ ĐẦU TƯ:  
**VĂN PHÒNG HOND-UBND XÃ VĂN GIANG**  
 ĐIỆN THOẠI:  
 CÔNG TRÌNH:  
**SỬA CHỮA, TĂNG CƯỜNG CƠ SỞ VẬT CHẤT XÃ VĂN GIANG, TỈNH HUNG YÊN**  
 ĐỊA ĐIỂM XÂY DỰNG:  
 XÃ VĂN GIANG, TỈNH HUNG YÊN  
 ĐƠN VỊ THIẾT KẾ:  
  
**CÔNG TY CỔ PHẦN XÂY DỰNG VÀ PHÁT TRIỂN SƠN HÀ**  
 TÒA ĐÀN PHỐ 1, ÁI MỞ, PHƯỜNG SƠN TÂY, TP HÀ NỘI

M.S.D.N. 0105795201  
**CÔNG TY CỔ PHẦN XÂY DỰNG VÀ PHÁT TRIỂN SƠN HÀ**  
 THÀNH PHỐ HÀ NỘI  
 K.S. ĐÀO VĂN SƠN

CHỦ TRÌ DỰ ÁN:  
*Nguyen*  
 K.S. NGUYỄN HUY NGỌC  
 CHỦ TRÌ THIẾT KẾ:  
*hanh*  
 KTS. NGUYỄN THỊ HẠNH  
 CÁN BỘ THIẾT KẾ:  
*Sy*  
 KTS. NGUYỄN HỮU SỸ  
 QUẢN LÝ KỸ THUẬT:  
*Duy Long*  
 K.S. NGUYỄN BẮC DŨNG

TÊN BẢN VẼ:  
**MẶT BẰNG MÓNG THIẾT BỊ THÔN PHƯỢNG TRÌ**  
 KHỔ GIẤY: **A3** TỶ LỆ: 1/100  
 NGÀY HOÀN THÀNH: .../2025 BÀN VẼ: **BV-03**



**TB1: THIẾT BỊ 01 (MÁY TẬP EO)**

(SỐ LƯỢNG: 01 CẤU KIỆN)

CHẤT LIỆU : KHUNG SẮT, NHÚNG KÈM NÓNG, SƠN TĨNH ĐIỆN;  
 VẬT LIỆU : ( ỐNG THÉP D140X4, D90X3, D60X3, D42X3) MM.  
 KÍCH THƯỚC: D127 X R79 X C138 CM ( DUNG SAI + 3% )

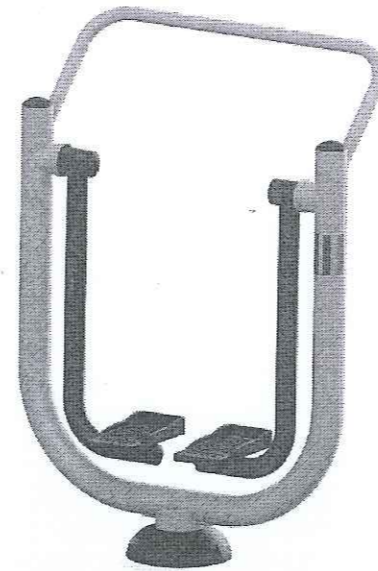

**TB2: THIẾT BỊ 02 (MÁY TẬP ĐI BỘ)**

(SỐ LƯỢNG: 01 CẤU KIỆN)

CHẤT LIỆU : KHUNG SẮT, NHÚNG KÈM NÓNG, SƠN TĨNH ĐIỆN;  
 VẬT LIỆU : ( ỐNG THÉP D140X4, D90X3) MM.  
 KÍCH THƯỚC: D106 X R52 X C148 CM ( DUNG SAI + 3% )  
 TẢI TRỌNG TỐI ĐA CHO PHÉP: 105 (KG)

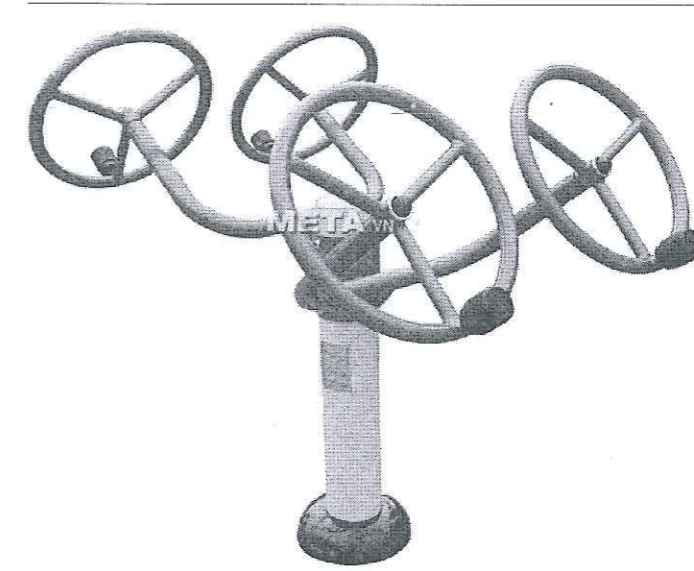

**TB3: THIẾT BỊ 03 (MÁY TẬP VAI TAY ĐÔI)**

(SỐ LƯỢNG: 01 CẤU KIỆN)

CHẤT LIỆU : KHUNG SẮT, NHÚNG KÈM NÓNG, SƠN TĨNH ĐIỆN;  
 VẬT LIỆU : ( ỐNG THÉP D140X4, D49X3, D27X1.5) MM  
 KÍCH THƯỚC: D115 X R104 X C150 CM ( DUNG SAI + 3% )

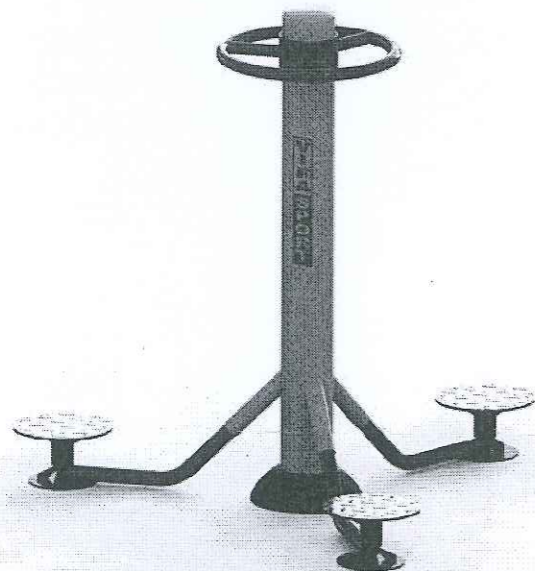

**TB4: THIẾT BỊ 04 (MÁY TẬP XOAY EO)**

(SỐ LƯỢNG: 01 CẤU KIỆN)

CHẤT LIỆU : KHUNG SẮT, NHÚNG KÈM NÓNG, SƠN TĨNH ĐIỆN;  
 VẬT LIỆU : ( ỐNG THÉP D140X4, D49X2, D42X3, D34X2) MM  
 ĐƯỜNG KÍNH: 160 X CAO: 133 CM( DUNG SAI + 3% )



**TB5: THIẾT BỊ 05 (MÁY TẬP ĐẠP CHÂN)**

(SỐ LƯỢNG: 01 CẤU KIỆN)

CHẤT LIỆU : KHUNG SẮT, NHÚNG KÈM NÓNG, SƠN TĨNH ĐIỆN;  
 VẬT LIỆU : ( ỐNG THÉP D140X4, D60X3, D34X3)MM.  
 KÍCH THƯỚC: D185 X R45 X C149 CM ( DUNG SAI + 3% )



**TB6: THIẾT BỊ 06 (MÁY ĐI BỘ LẮC TAY)**

(SỐ LƯỢNG: 01 CẤU KIỆN)

CHẤT LIỆU : KHUNG SẮT, NHÚNG KÈM NÓNG, SƠN TĨNH ĐIỆN;  
 VẬT LIỆU : ( ỐNG THÉP D140X4, D90X3) MM  
 KÍCH THƯỚC: D121 X R62 X C143 CM ( DUNG SAI + 3% )  
 TẢI TRỌNG TỐI ĐA CHO PHÉP: 105 (KG)

CÔNG TY CỔ PHẦN BẬT ĐỒNG SẢN  
 VÀ XÂY DỰNG HOÀNG SƠN GROUP

**THẨM TRA**

Theo Văn bản số: 231/16TT-HS  
 Ngày: 10 tháng 11 năm 2025  
 Chủ trì bộ môn kỹ tên: Duy Long

HIỆU CHỈNH			
LẦN	NGÀY	MÔ TẢ	KIỂM
1			
2			
3			
4			
5			

**HỒ SƠ THIẾT KẾ**

CHỦ ĐẦU TƯ:  
**VĂN PHÒNG HĐND-UBND  
 XÃ VĂN GIANG**

ĐIỆN THOẠI :  
 CÔNG TRÌNH:  
**SỬA CHỮA, TĂNG CƯỜNG CƠ SỞ VẬT  
 CHẤT XÃ VĂN GIANG, TỈNH HUNG YÊN**

ĐỊA ĐIỂM XÂY DỰNG:  
 XÃ VĂN GIANG, TỈNH HUNG YÊN

ĐƠN VỊ THIẾT KẾ:  
  
**CÔNG TY CỔ PHẦN XÂY DỰNG  
 VÀ PHÁT TRIỂN SƠN HÀ**  
 TỔ ĐÀN PHỐ: ÁI MỎ, PHƯỜNG SƠN TÂY, TP HÀ NỘI



GIÁM ĐỐC  
 K.S. ĐÀO VĂN SƠN  
 CHỦ TRÌ DỰ ÁN:

*Ngoc*  
 K.S. NGUYỄN HUY NGỌC  
 CHỦ TRÌ THIẾT KẾ:  
*hanh*  
 KTS. NGUYỄN THỊ HẠNH  
 CÁN BỘ THIẾT KẾ:  
*Sy*  
 KTS. NGUYỄN HỮU SỸ  
 QUẢN LÝ KỸ THUẬT:  
*Dung*  
 K.S. NGUYỄN BẮC DŨNG  
 TÊN BẢN VẼ:

**CHI TIẾT THIẾT BỊ TẬP  
 THỂ THAO NGOÀI  
 TRỜI THÔN PHƯỢNG  
 TRÌ**

KHỔ GIẤY	TỶ LỆ
<b>A3</b>	1/100
NGÀY HOÀN THÀNH	BẢN VẼ
.../2025	<b>BV-04</b>



**TB7: THIẾT BỊ 07 (MÁY XE ĐẠP TẬP)**

(SỐ LƯỢNG: 01 CẤU KIỆN)

CHẤT LIỆU : KHUNG SẮT, NHÚNG KÈM NÓNG, SƠN TĨNH ĐIỆN;  
 VẬT LIỆU : ( ỐNG THÉP D114X3, D60X3) MM.  
 KÍCH THƯỚC: D100 X R54 X C117 CM ( DUNG SAI + 3% )  
 TẢI TRỌNG TỐI ĐA CHO PHÉP: 105 (KG)



**TB8: THIẾT BỊ 08 (MÁY TẬP CHÈO THUYỀN)**

(SỐ LƯỢNG: 01 CẤU KIỆN)

CHẤT LIỆU : KHUNG SẮT, NHÚNG KÈM NÓNG, SƠN TĨNH ĐIỆN;  
 VẬT LIỆU : ( ỐNG THÉP D140X4, THÉP HỘP 40X80X2) MM.  
 KÍCH THƯỚC: D118 X R78 X C100 CM ( DUNG SAI + 3% )  
 TẢI TRỌNG TỐI ĐA CHO PHÉP: 105 (KG)



**TB9: THIẾT BỊ 09 (MÁY TẬP TOÀN THÂN)**

(SỐ LƯỢNG: 01 CẤU KIỆN)

CHẤT LIỆU : KHUNG SẮT, NHÚNG KÈM NÓNG, SƠN TĨNH ĐIỆN;  
 VẬT LIỆU : ( ỐNG THÉP D140X4, D60X3) MM.  
 KÍCH THƯỚC: D 113 X R62 X C132 CM ( DUNG SAI + 3% )  
 TẢI TRỌNG TỐI ĐA CHO PHÉP: 105 (KG)



**TB10: THIẾT BỊ 10 (THIẾT BỊ KÉO DÂY)**

(SỐ LƯỢNG: 01 CẤU KIỆN)

CHẤT LIỆU : KHUNG SẮT, NHÚNG KÈM NÓNG, SƠN TĨNH ĐIỆN;  
 VẬT LIỆU : ( ỐNG THÉP D140X4, D49X3)MM.

CÔNG TY CỔ PHẦN BẤT ĐỘNG SẢN VÀ XÂY DỰNG HOÀNG SƠN GROUP  
**THẨM TRA**  
 Theo Văn bản số: 231/BE-TT-HS  
 Ngày: 10 tháng 11 năm 2025  
 Chủ trì bộ môn ký tên: *Duy Long*

HIỆU CHỈNH			
LẦN	NGÀY	MÔ TẢ	KIỂM
1			
2			
3			
4			
5			

**HỒ SƠ THIẾT KẾ**  
 CHỦ ĐẦU TƯ:  
**VĂN PHÒNG HDND-UBND XÃ VĂN GIANG**  
 ĐIỆN THOẠI :  
 CÔNG TRÌNH:  
**SỬA CHỮA, TĂNG CƯỜNG CƠ SỞ VẬT CHẤT XÃ VĂN GIANG, TỈNH HUNG YÊN**  
 ĐỊA ĐIỂM XÂY DỰNG:  
 XÃ VĂN GIANG, TỈNH HUNG YÊN  
 ĐƠN VỊ THIẾT KẾ:  
  
**CÔNG TY CỔ PHẦN XÂY DỰNG VÀ PHÁT TRIỂN SƠN HÀ**  
 TÒ ĐÀN PHỐ 1, M. MỖ, PHƯỜNG SƠN TÂY, TP HÀ NỘI



GIÁM ĐỐC  
*[Signature]*  
 K.S. ĐÀO VĂN SƠN  
 CHỦ TRÌ DỰ ÁN:  
*[Signature]*  
 K.S. NGUYỄN HUY NGỌC  
 CHỦ TRÌ THIẾT KẾ:  
*[Signature]*  
 K.T.S. NGUYỄN THỊ HẠNH  
 CÁN BỘ THIẾT KẾ:  
*[Signature]*  
 K.T.S. NGUYỄN HỮU SỸ  
 QUẢN LÝ KỸ THUẬT:  
*[Signature]*  
 K.S. NGUYỄN BÁC DŨNG  
 TÊN BẢN VẼ :

**CHI TIẾT THIẾT BỊ TẬP THỂ THAO NGOÀI TRỜI THÔN PHƯỢNG TRÌ**

KHỔ GIẤY	TỶ LỆ
<b>A3</b>	1/100
NGÀY HOÀN THÀNH	BẢN VẼ
.../2025	<b>BV-05</b>

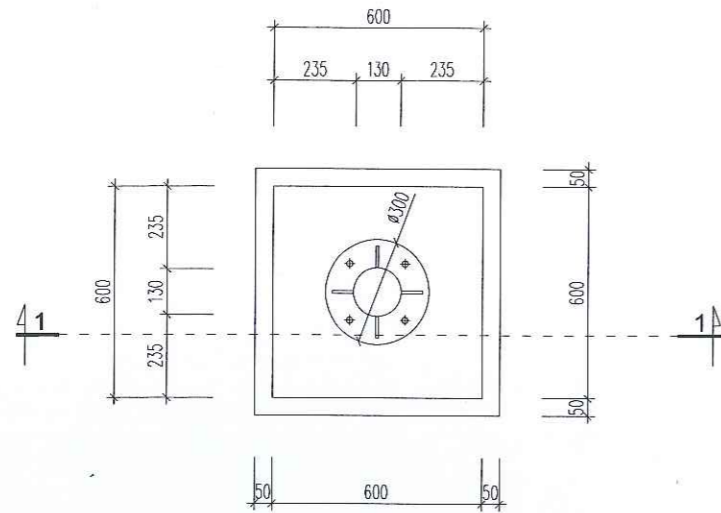

**MẶT BẰNG MÓNG M1**  
(SỐ LƯỢNG: 10 CẤU KIỆN)

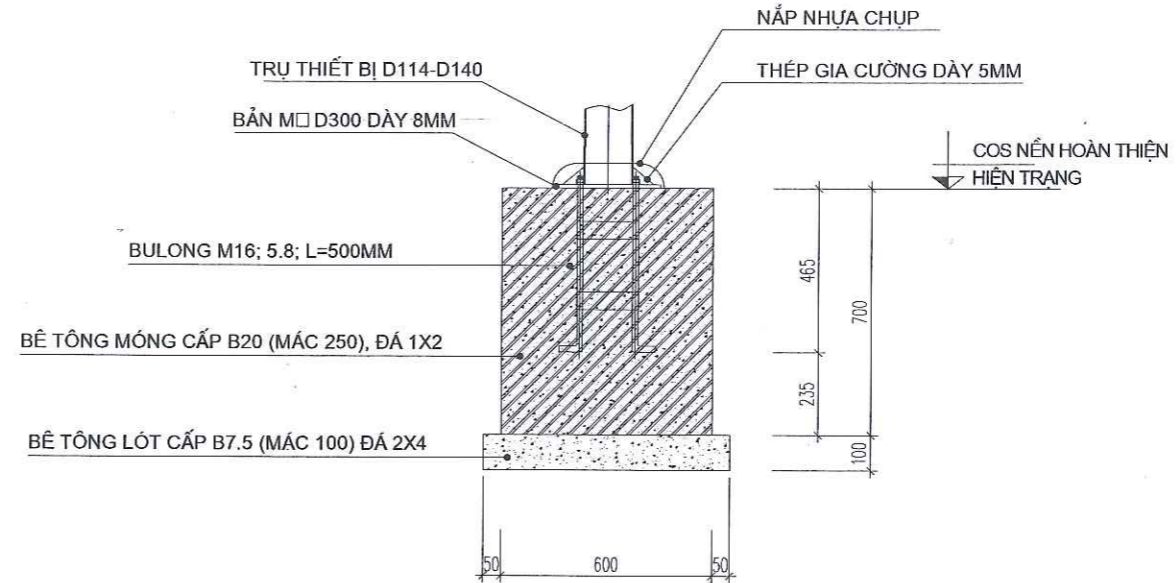

**MẶT CẮT 1-1**

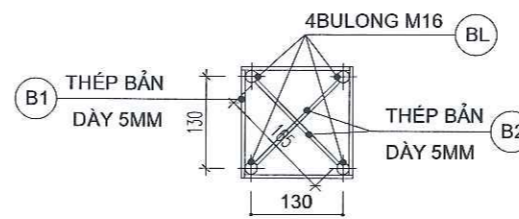

**CÔNG TY CỔ PHẦN BẤT ĐỘNG SẢN VÀ XÂY DỰNG HOÀNG SƠN GROUP**  
**THẨM TRA**  
Theo Văn bản số: 231/BC-TT-10  
Ngày 10 tháng 11 năm 2025  
Chủ trì bộ môn kỹ tên: Duy Long

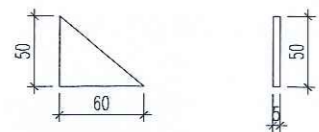

**CHI TIẾT THÉP GIA CƯỜNG**



**CHI TIẾT BU LÔNG NEO M16**

**GHI CHÚ:**

- KHI THI CÔNG, CẦN CỨ KÍCH THƯỚC THỰC TẾ CÁC THIẾT BỊ ĐỂ ĐIỀU CHỈNH KHOẢNG CÁCH BU LÔNG CHO PHÙ HỢP.
- CẦN CỨ THỰC TẾ NHƯ CẦU ĐỊA PHƯƠNG ĐỂ CĂN CHỈNH KHOẢNG CÁCH CÁC THIẾT BỊ HỢP LÝ, ĐẢM BẢO.

HIỆU CHỈNH			
LẦN	NGÀY	MÔ TẢ	KIỂM
1			
2			
3			
4			
5			

**HỒ SƠ THIẾT KẾ**

CHỦ ĐẦU TƯ:  
**VĂN PHÒNG HOND-UBND XÃ VĂN GIANG**

DIỆN THOẠI:  
CÔNG TRÌNH:  
**SỬA CHỮA, TĂNG CƯỜNG CƠ SỞ VẬT CHẤT XÃ VĂN GIANG, TỈNH HUNG YÊN**

ĐỊA ĐIỂM XÂY DỰNG:  
XÃ VĂN GIANG, TỈNH HUNG YÊN

ĐƠN VỊ THIẾT KẾ:  
  
**CÔNG TY CỔ PHẦN XÂY DỰNG VÀ PHÁT TRIỂN SƠN HÀ**  
TỔ ĐÀN PHỐI ÁI MỎ, PHƯỜNG SƠN TÂY, TP HÀ NỘI



GIÁM ĐỐC  
KS. ĐÀO VĂN SƠN

CHỦ TRÌ DỰ ÁN:

CHỦ TRÌ THIẾT KẾ:

CÁN BỘ THIẾT KẾ:

QUẢN LÝ KỸ THUẬT:

TÊN BẢN VẼ:  
**CHI TIẾT MÓNG M1**

KHỔ GIẤY <b>A3</b>	TỶ LỆ 1/100
NGÀY HOÀN THÀNH .../2025	BẢN VẼ <b>BV-06</b>

CÔNG TY CỔ PHẦN BẤT ĐỘNG SẢN  
VÀ XÂY DỰNG HOÀNG SƠN GROUP  
**THẨM TRA**  
Theo Văn bản số: 231/BSCTT-HS  
Ngày 10 tháng 11 năm 2025  
Chủ trì bộ môn ký tên: *Duylog*



# LẮP ĐẶT THIẾT BỊ - ẤP ĐA PHÚC



MẶT BẰNG HIỆN TRẠNG NVH ẤP ĐA PHÚC

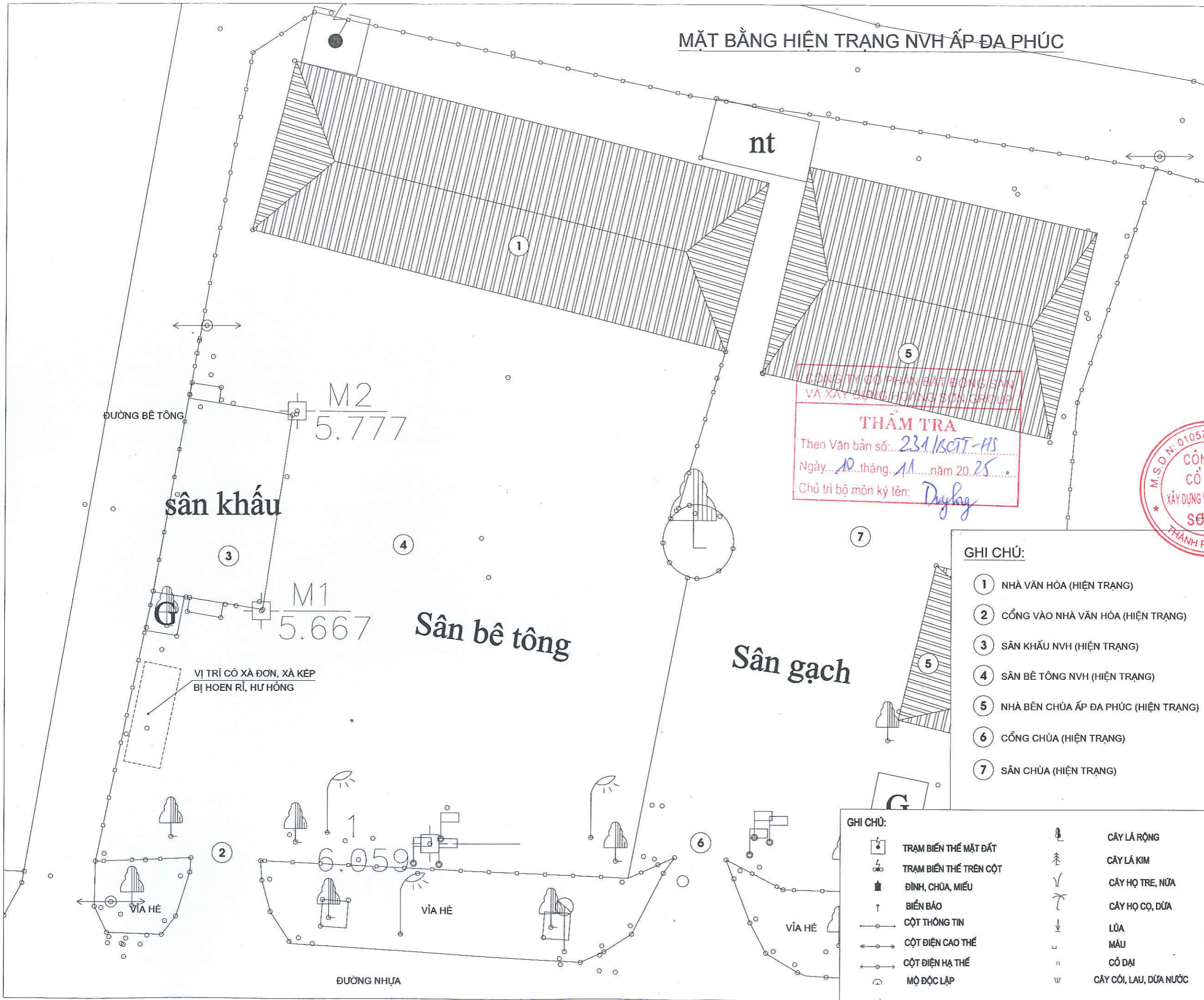

HIỆU CHỈNH			
LẦN	NGÀY	MÔ TẢ	KIỂM
1			
2			
3			
4			
5			

**HỒ SƠ THIẾT KẾ**  
 CHỦ ĐẦU TƯ:  
**VĂN PHÒNG HDND-UBND XÃ VĂN GIANG**  
 ĐIỆN THOẠI:  
 CÔNG TRÌNH:  
**SỬA CHỮA, TĂNG CƯỜNG CƠ SỞ VẬT CHẤT XÃ VĂN GIANG, TỈNH HUNG YÊN**  
 ĐỊA ĐIỂM XÂY DỰNG:  
 XÃ VĂN GIANG, TỈNH HUNG YÊN



GIÁM ĐỐC  
 K.S. ĐÀO VĂN SƠN

- GHI CHÚ:**
- ① NHÀ VĂN HÓA (HIỆN TRẠNG)
  - ② CỔNG VÀO NHÀ VĂN HÓA (HIỆN TRẠNG)
  - ③ SÂN KHẤU NVH (HIỆN TRẠNG)
  - ④ SÂN BÊ TÔNG NVH (HIỆN TRẠNG)
  - ⑤ NHÀ BÊN CHÙA ẤP ĐA PHÚC (HIỆN TRẠNG)
  - ⑥ CỔNG CHÙA (HIỆN TRẠNG)
  - ⑦ SÂN CHÙA (HIỆN TRẠNG)

- GHI CHÚ:**
- |  |                        |  |                        |
|--|------------------------|--|------------------------|
|  | TRẠM BIẾN THÉ MẶT ĐẤT  |  | CÂY LÁ RỘNG            |
|  | TRẠM BIẾN THÉ TRÊN CỘT |  | CÂY LÁ KIM             |
|  | ĐÌNH, CHÙA, MIẾU       |  | CÂY HỌ TRE, NỨA        |
|  | BIẾN BÁO               |  | CÂY HỌ CỌ, DỪA         |
|  | CỘT THÔNG TIN          |  | LÚA                    |
|  | CỘT ĐIỆN CAO THẾ       |  | MÀU                    |
|  | CỘT ĐIỆN HẠ THẾ        |  | CỎ ĐẠI                 |
|  | MỘ ĐỘC LẬP             |  | CÂY CỎI, LAU, DỪA NƯỚC |

CHỦ TRÌ DỰ ÁN:  
 K.S. NGUYỄN HUY NGỌC

CHỦ TRÌ THIẾT KẾ:  
 KTS. NGUYỄN THỊ HẠNH

CÁN BỘ THIẾT KẾ:  
 KTS. NGUYỄN HỮU SỸ

QUẢN LÝ KỸ THUẬT:  
 K.S. NGUYỄN BẮC DŨNG

TÊN BẢN VẼ:  
**MẶT BẰNG HIỆN TRẠNG NVH ẤP ĐA PHÚC**

KHỔ GIẤY <b>A3</b>	TỶ LỆ 1/100
NGÀY HOÀN THÀNH .../2025	BẢN VẼ BV-01

# MẶT BẰNG LẮP ĐẶT THIẾT BỊ ÁP ĐA PHỨC

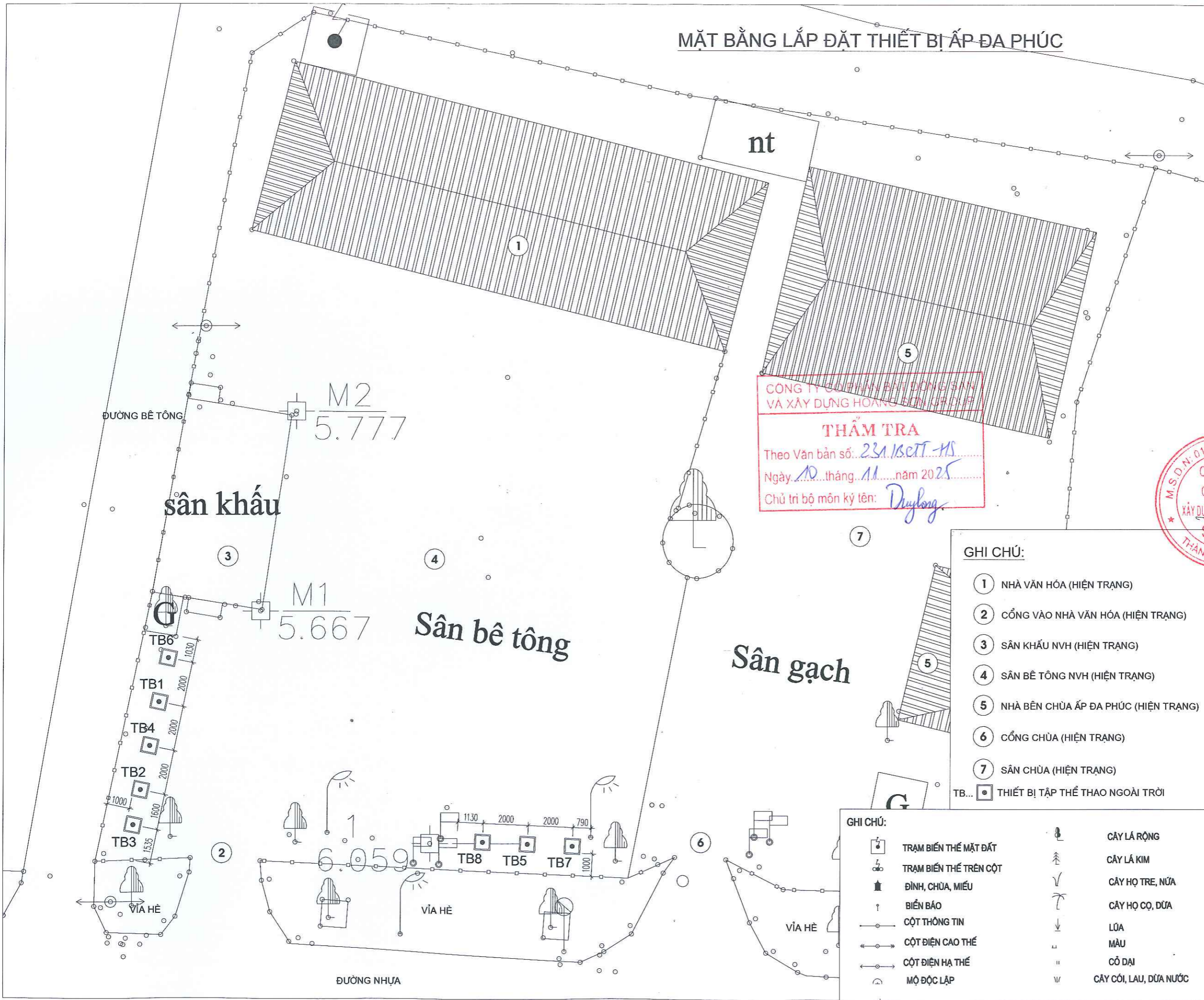

CÔNG TY CỔ PHẦN BẤT ĐỘNG SẢN VÀ XÂY DỰNG HOÀNG SƠN GROUP

**THẨM TRA**

Theo Văn bản số: 231/KS.ĐT-HS

Ngày: 10 tháng 11 năm 2025

Chủ trì bộ môn kỹ tên: *Duy Long*

M.S.D.N: 0105795201 - C

**CÔNG TY CỔ PHẦN XÂY DỰNG VÀ PHÁT TRIỂN SƠN HÀ**

THÀNH PHỐ HÀ NỘI

KS. ĐẠO VĂN SƠN

CHỦ TRÌ DỰ ÁN:

- GHI CHÚ:**
- ① NHÀ VĂN HÓA (HIỆN TRẠNG)
  - ② CỔNG VÀO NHÀ VĂN HÓA (HIỆN TRẠNG)
  - ③ SÂN KHẤU NVH (HIỆN TRẠNG)
  - ④ SÂN BÊ TÔNG NVH (HIỆN TRẠNG)
  - ⑤ NHÀ BÊN CHÙA ÁP ĐA PHỨC (HIỆN TRẠNG)
  - ⑥ CỔNG CHÙA (HIỆN TRẠNG)
  - ⑦ SÂN CHÙA (HIỆN TRẠNG)
  - TB... □ THIẾT BỊ TẬP THỂ THAO NGOÀI TRỜI

- GHI CHÚ:**
- |   |                        |   |                        |
|---|------------------------|---|------------------------|
| □ | TRẠM BIẾN THỂ MẶT ĐẤT  | 🌳 | CÂY LÁ RỘNG            |
| ⚡ | TRẠM BIẾN THỂ TRÊN CỘT | 🌲 | CÂY LÁ KIM             |
| ⛪ | ĐÌNH, CHÙA, MIẾU       | 🌿 | CÂY HỌ TRE, NÚA        |
| ⚠ | BIỂN BÁO               | 🌴 | CÂY HỌ CỌ, DỪA         |
| 📡 | CỘT THÔNG TIN          | 🌾 | LÚA                    |
| ⚡ | CỘT ĐIỆN CAO THỂ       | 🌳 | MÀU                    |
| ⚡ | CỘT ĐIỆN HẠ THỂ        | 🌳 | CỎ DẠI                 |
| 🌳 | MỘ ĐỘC LẬP             | 🌿 | CÂY CỎI, LAU, DỪA NƯỚC |

HIỆU CHỈNH

LẦN	NGÀY	MÔ TẢ	KIỂM
1			
2			
3			
4			
5			

**HỒ SƠ THIẾT KẾ**

CHỦ ĐẦU TƯ:  
VĂN PHÒNG HDND-UBND  
XÃ VĂN GIANG

DIỆN THOẠI:  
CÔNG TRÌNH:  
SỬA CHỮA, TĂNG CƯỜNG CƠ SỞ VẬT  
CHẤT XÃ VĂN GIANG, TỈNH HUNG YÊN

ĐỊA ĐIỂM XÂY DỰNG:  
XÃ VĂN GIANG, TỈNH HUNG YÊN



GIÁM ĐỐC

KS. ĐẠO VĂN SƠN

CHỦ TRÌ DỰ ÁN:

*Nguyen Huy Ngoc*

KS. NGUYỄN HUY NGỌC

CHỦ TRÌ THIẾT KẾ:

*Hanh*

KTS. NGUYỄN THỊ HẠNH

CÁN BỘ THIẾT KẾ:

*Sy*

KTS. NGUYỄN HỮU SỸ

QUẢN LÝ KỸ THUẬT:

*Dung*

KS. NGUYỄN BẮC DŨNG

TÊN BẢN VẼ:

## MẶT BẰNG LẮP ĐẶT THIẾT BỊ ÁP ĐA PHỨC

KHỔ GIẤY	TỶ LỆ
<b>A3</b>	1/100
NGÀY HOÀN THÀNH	BẢN VẼ
.../2025	<b>BV-02</b>

# MẶT BẰNG MÓNG THIẾT BỊ ẤP ĐA PHỨC

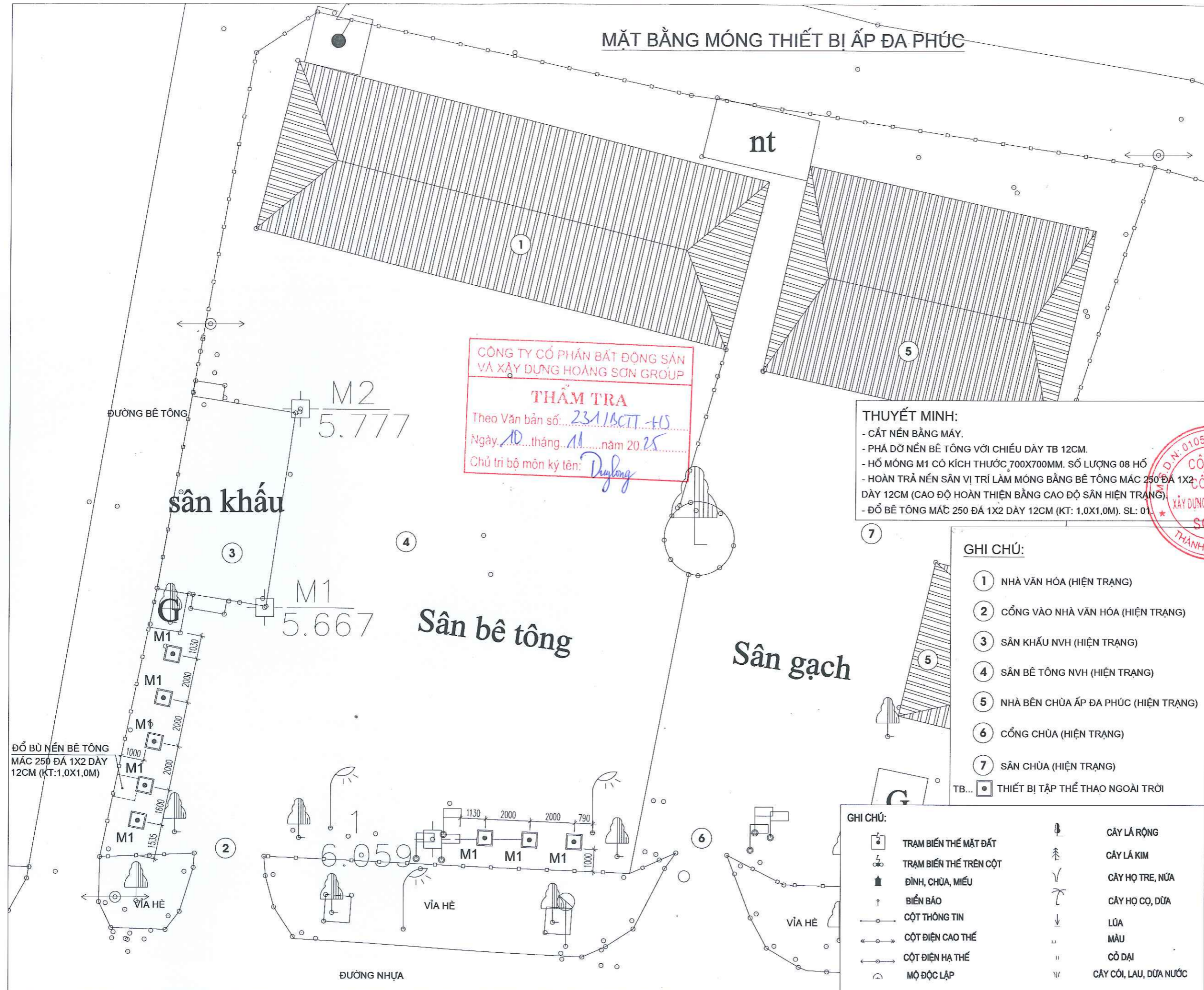

**CÔNG TY CỔ PHẦN BẤT ĐỘNG SẢN VÀ XÂY DỰNG HOÀNG SƠN GROUP**  
**THẨM TRA**  
 Theo Văn bản số: 231/BCTT-HS  
 Ngày: 10 tháng 11 năm 2025  
 Chủ trì bộ môn kỹ tên: Duy Long

**THUYẾT MINH:**  
 - CẮT NỀN BẰNG MÁY.  
 - PHẢ DỠ NỀN BÊ TÔNG VỚI CHIỀU DÀY TB 12CM.  
 - HỒ MÓNG M1 CÓ KÍCH THƯỚC 700X700MM. SỐ LƯỢNG 08 HỒ  
 - HOÀN TRẢ NỀN SÀN VỊ TRÍ LÂM MÓNG BẰNG BÊ TÔNG MẮC 250 ĐÁ 1X2 DÂY 12CM (CAO ĐỘ HOÀN THIỆN BẰNG CAO ĐỘ SÀN HIỆN TRẠNG).  
 - ĐỒ BÊ TÔNG MẮC 250 ĐÁ 1X2 DÂY 12CM (KT: 1,0X1,0M). SL: 01.

- GHI CHÚ:**
- ① NHÀ VĂN HÓA (HIỆN TRẠNG)
  - ② CỔNG VÀO NHÀ VĂN HÓA (HIỆN TRẠNG)
  - ③ SÂN KHẤU NVH (HIỆN TRẠNG)
  - ④ SÂN BÊ TÔNG NVH (HIỆN TRẠNG)
  - ⑤ NHÀ BÊN CHÙA ẤP ĐA PHỨC (HIỆN TRẠNG)
  - ⑥ CỔNG CHÙA (HIỆN TRẠNG)
  - ⑦ SÂN CHÙA (HIỆN TRẠNG)
  - TB... □ THIẾT BỊ TẬP THỂ THAO NGOÀI TRỜI

- GHI CHÚ:**
- TRẠM BIẾN THỂ MẶT ĐẤT
  - TRẠM BIẾN THỂ TRÊN CỘT
  - ⊕ ĐÌNH, CHÙA, MIẾU
  - ↑ BIỂN BÁO
  - CỘT THÔNG TIN
  - ← CỘT ĐIỆN CAO THỂ
  - CỘT ĐIỆN HẠ THỂ
  - ⊖ MỘ ĐỘC LẬP
  - ☎ CÂY LÁ RỘNG
  - 🌲 CÂY LÁ KIM
  - 🌴 CÂY HỌ TRE, NÚA
  - 🌴 CÂY HỌ CỌ, DỪA
  - ↓ LÚA
  - MÀU
  - CỎ DẠI
  - 🌴 CÂY CỎI, LAU, DỪA NƯỚC

HIỆU CHÍNH			
LẦN	NGÀY	MÔ TẢ	KIỂM
1			
2			
3			
4			
5			

**HỒ SƠ THIẾT KẾ**  
 CHỦ ĐẦU TƯ:  
**VĂN PHÒNG HDND-UBND XÃ VĂN GIANG**  
 ĐIỀN THOẠI:  
 CÔNG TRÌNH:  
**SỬA CHỮA, TĂNG CƯỜNG CƠ SỞ VẬT CHẤT XÃ VĂN GIANG, TỈNH HUNG YÊN**  
 ĐỊA ĐIỂM XÂY DỰNG:  
 XÃ VĂN GIANG, TỈNH HUNG YÊN  
 ĐƠN VỊ THIẾT KẾ:  
  
**CÔNG TY CỔ PHẦN XÂY DỰNG VÀ PHÁT TRIỂN SƠN HÀ**  
 TỔ ĐẢNG PHỐT, ÁI MỎ, PHƯỜNG SƠN TÂY, TP HÀ NỘI

**GIÁM ĐỐC**  
 K.S. ĐÀO VĂN SƠN  
 CHỦ TRÌ DỰ ÁN:  
 K.S. NGUYỄN HUY NGỌC

**CHỦ TRÌ THIẾT KẾ:**  
 K.T.S. NGUYỄN THỊ HẠNH

**CÁN BỘ THIẾT KẾ:**  
 K.T.S. NGUYỄN HỮU SỸ

**QUẢN LÝ KỸ THUẬT:**  
 K.S. NGUYỄN BẮC DŨNG

TÊN BẢN VẼ:  
**MẶT BẰNG MÓNG THIẾT BỊ ẤP ĐA PHỨC**

KHỔ GIẤY	TỶ LỆ
<b>A3</b>	1/100
NGÀY HOÀN THÀNH	BẢN VẼ
.../2025	<b>BV-03</b>



**TB1: THIẾT BỊ 01 (MÁY TẬP EO)**  
(SỐ LƯỢNG: 01 CẤU KIỆN)

CHẤT LIỆU : KHUNG SẮT, NHÚNG KÉM NÓNG, SƠN TĨNH ĐIỆN;  
VẬT LIỆU : ( ỐNG THÉP D140X4, D90X3, D60X3, D42X3) MM.  
KÍCH THƯỚC: D127 X R79 X C138 CM ( DUNG SAI + 3% )

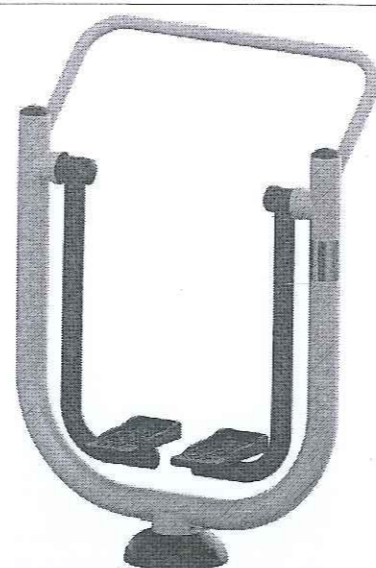

**TB2: THIẾT BỊ 02 (MÁY TẬP ĐI BỘ)**  
(SỐ LƯỢNG: 01 CẤU KIỆN)

CHẤT LIỆU : KHUNG SẮT, NHÚNG KÉM NÓNG, SƠN TĨNH ĐIỆN;  
VẬT LIỆU : ( ỐNG THÉP D140X4, D90X3) MM.  
KÍCH THƯỚC: D106 X R52 X C148 CM ( DUNG SAI + 3% )  
TẢI TRỌNG TỐI ĐA CHO PHÉP: 105 (KG)

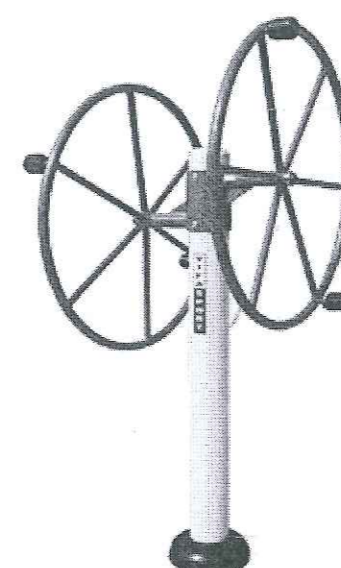

**TB3: THIẾT BỊ 03 (MÁY TẬP TAY VAI ĐƠN)**  
(SỐ LƯỢNG: 01 CẤU KIỆN)

CHẤT LIỆU : KHUNG SẮT, NHÚNG KÉM NÓNG, SƠN TĨNH ĐIỆN;  
VẬT LIỆU : ( ỐNG THÉP D140X4, D49X3, D27X1.5) MM.  
KÍCH THƯỚC: D 93 X R83 X C182 CM( DUNG SAI + 3% )

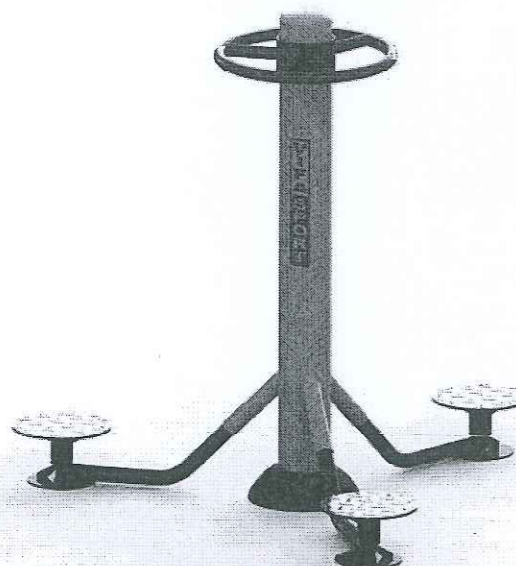

**TB4: THIẾT BỊ 04 (MÁY TẬP XOAY EO)**  
(SỐ LƯỢNG: 01 CẤU KIỆN)

CHẤT LIỆU : KHUNG SẮT, NHÚNG KÉM NÓNG, SƠN TĨNH ĐIỆN;  
VẬT LIỆU : ( ỐNG THÉP D140X4, D49X2, D42X3, D34X2) MM  
ĐƯỜNG KÍNH: 160 X CAO: 133 CM( DUNG SAI + 3% )

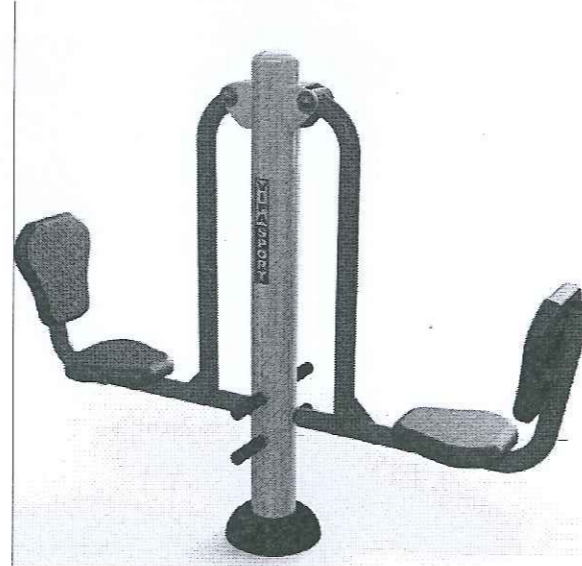

**TB5: THIẾT BỊ 05 (MÁY TẬP ĐẠP CHÂN)**  
(SỐ LƯỢNG: 01 CẤU KIỆN)

CHẤT LIỆU : KHUNG SẮT, NHÚNG KÉM NÓNG, SƠN TĨNH ĐIỆN;  
VẬT LIỆU : ( ỐNG THÉP D140X4, D60X3, D34X3)MM .  
KÍCH THƯỚC: D185 X R45 X C149 CM (DUNG SAI + 3%)



**TB6: THIẾT BỊ 06 (MÁY ĐI BỘ LẮC TAY)**  
(SỐ LƯỢNG: 01 CẤU KIỆN)

CHẤT LIỆU : KHUNG SẮT, NHÚNG KÉM NÓNG, SƠN TĨNH ĐIỆN;  
VẬT LIỆU : ( ỐNG THÉP D140X4, D90X3) MM  
KÍCH THƯỚC: D121 X R62 X C143 CM ( DUNG SAI + 3% )  
TẢI TRỌNG TỐI ĐA CHO PHÉP: 105 (KG)

HIỆU CHỈNH			
LẦN	NGÀY	MÔ TẢ	KIỂM
1			
2			
3			
4			
5			

**HỒ SƠ THIẾT KẾ**

CHỦ ĐẦU TƯ:  
**VĂN PHÒNG HDND-UBND  
XÃ VĂN GIANG**

DIỄN THOẠI :  
CÔNG TRÌNH:  
**SỬA CHỮA, TĂNG CƯỜNG CƠ SỞ VẬT  
CHẤT XÃ VĂN GIANG, TỈNH HUNG YÊN**

ĐỊA ĐIỂM XÂY DỰNG:  
**XÃ VĂN GIANG, TỈNH HUNG YÊN**

ĐƠN VỊ THIẾT KẾ:  
  
**CÔNG TY CỔ PHẦN XÂY DỰNG  
VÀ PHÁT TRIỂN SƠN HÀ**  
TỔ ĐÀN PHỐ, ÁI MỎ, PHƯỜNG SƠN TÂY, TP HÀ NỘI



GIÁM ĐỐC  
**KS. ĐÀO VĂN SƠN**  
CHỦ TRÌ DỰ ÁN:

  
**KS. NGUYỄN HUY NGỌC**

CHỦ TRÌ THIẾT KẾ:  
  
**KTS. NGUYỄN THỊ HẠNH**

CÁN BỘ THIẾT KẾ:  
  
**KTS. NGUYỄN HỮU SỸ**

QUẢN LÝ KỸ THUẬT:  
  
**KS. NGUYỄN BẮC DŨNG**

TÊN BẢN VẼ:

**CHI TIẾT THIẾT BỊ TẬP  
THỂ THAO NGOÀI  
TRỜI ẤP ĐA PHỨC**

KHỔ GIẤY <b>A3</b>	TỶ LỆ 1/100
NGÀY HOÀN THÀNH .../.../2025	BẢN VẼ <b>BV-04</b>

**CÔNG TY CỔ PHẦN BẤT ĐỘNG SẢN  
VÀ XÂY DỰNG HOÀNG SƠN GROUP**  
**THẨM TRA**  
Theo Văn bản số: 231/BC.TT-HS  
Ngày: 10 tháng 11 năm 2025  
Chủ trì bộ môn kỹ tên: Duy Long



**TB7: THIẾT BỊ 07 (MÁY XE ĐẠP TẬP)**

(SỐ LƯỢNG: 01 CẤU KIỆN)

CHẤT LIỆU : KHUNG SẮT, NHÚNG KÈM NÓNG, SƠN TĨNH ĐIỆN;  
 VẬT LIỆU : ( ỐNG THÉP D114X3, D60X3) MM.  
 KÍCH THƯỚC: D100 X R54 X C117 CM ( DUNG SAI + 3% )  
 TẢI TRỌNG TỐI ĐA CHO PHÉP: 105 (KG)



**TB8: THIẾT BỊ 08 (MÁY TẬP CHÈO THUYỀN)**

(SỐ LƯỢNG: 01 CẤU KIỆN)

CHẤT LIỆU : KHUNG SẮT, NHÚNG KÈM NÓNG, SƠN TĨNH ĐIỆN;  
 VẬT LIỆU : ( ỐNG THÉP D140X4, THÉP HỘP 40X80X2) MM.  
 KÍCH THƯỚC: D118 X R78 X C100 CM ( DUNG SAI + 3% )  
 TẢI TRỌNG TỐI ĐA CHO PHÉP: 105 (KG)

CÔNG TY CỔ PHẦN BẤT ĐỘNG SẢN  
 VÀ XÂY DỰNG HOÀNG SƠN GROUP  
**THẨM TRA**  
 Theo Văn bản số: 231/BSCTT-HS  
 Ngày: 10 tháng 10 năm 2025  
 Chủ trì bộ môn ký tên: *Duy Long*

HIỆU CHỈNH			
LẦN	NGÀY	MÔ TẢ	KIỂM
1			
2			
3			
4			
5			

**HỒ SƠ THIẾT KẾ**  
 CHỦ ĐẦU TƯ:  
**VĂN PHÒNG HĐND-UBND  
 XÃ VĂN GIANG**  
 ĐIỆN THOẠI :  
 CÔNG TRÌNH:  
**SỬA CHỮA, TĂNG CƯỜNG CƠ SỞ VẬT  
 CHẤT XÃ VĂN GIANG, TỈNH HUNG YÊN**

ĐỊA ĐIỂM XÂY DỰNG:  
 XÃ VĂN GIANG, TỈNH HUNG YÊN

ĐƠN VỊ THIẾT KẾ:  
  
**CÔNG TY CỔ PHẦN XÂY DỰNG  
 VÀ PHÁT TRIỂN SƠN HÀ**  
 TỔ ĐÀN PHỐ L. Á M. PHƯỜNG SƠN TÂY, TP HÀ NỘI



GIÁM ĐỐC  
  
 Ks. ĐÀO VĂN SƠN

CHỦ TRÌ DỰ ÁN:  
  
 Ks. NGUYỄN HUY NGỌC

CHỦ TRÌ THIẾT KẾ:  
  
 Kts. NGUYỄN THỊ HẠNH

CÁN BỘ THIẾT KẾ:  
  
 Kts. NGUYỄN HỮU SỸ

QUẢN LÝ KỸ THUẬT:  
  
 Ks. NGUYỄN BẮC DŨNG

TÊN BẢN VẼ :

**CHI TIẾT THIẾT BỊ TẬP  
 THỂ THAO NGOÀI  
 TRỜI ẤP ĐA PHỨC**

KHỔ GIẤY <b>A3</b>	TỶ LỆ 1/100
NGÀY HOÀN THÀNH .../2025	BẢN VẼ BV-05

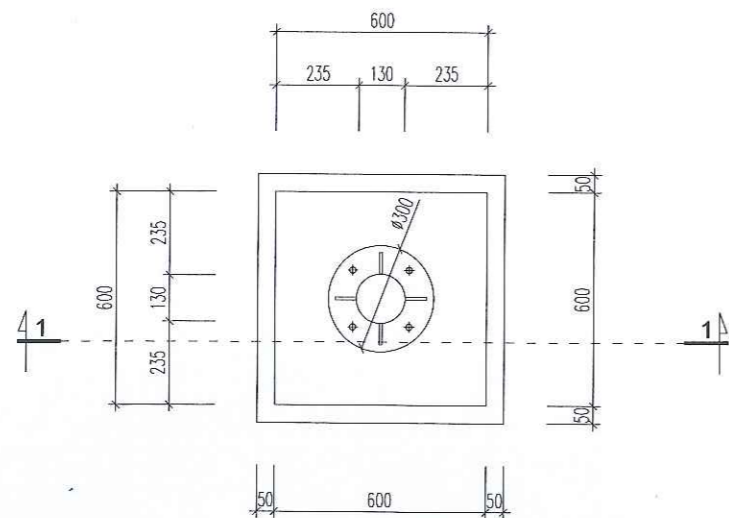

**MẶT BẰNG MÓNG M1**  
(SỐ LƯỢNG: 08 CẤU KIỆN)

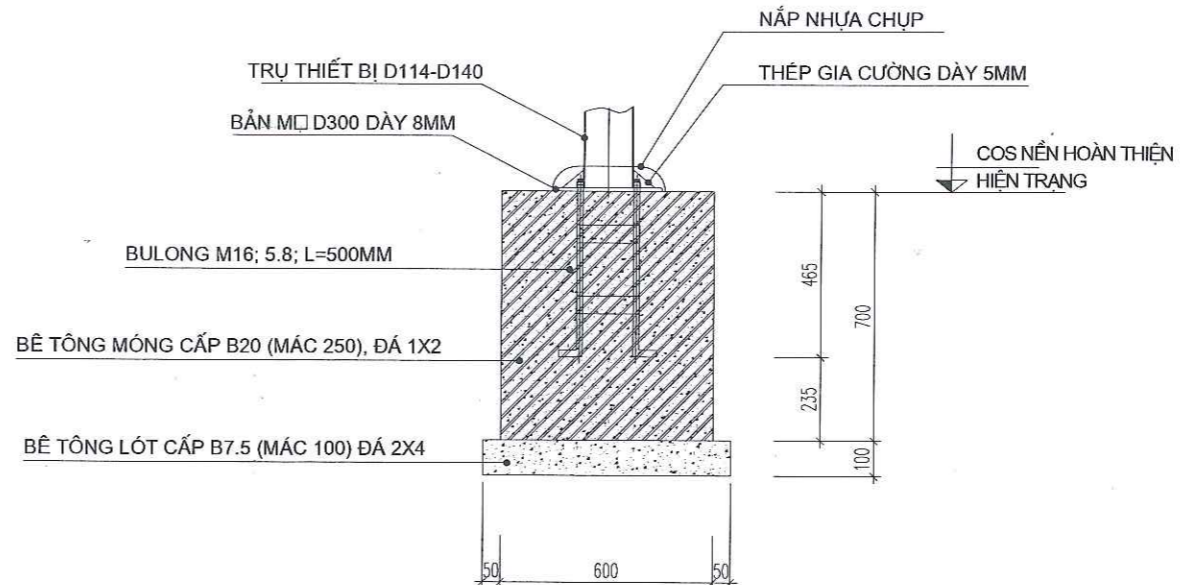

**MẶT CẮT 1-1**

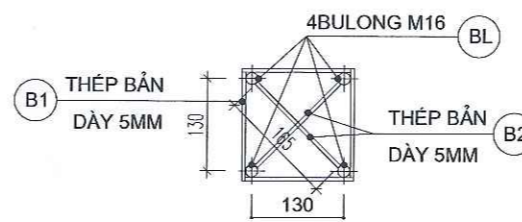

CÔNG TY CỔ PHẦN BẤT ĐỘNG SẢN VÀ XÂY DỰNG HOÀNG SƠN GROUP  
**THẨM TRA**  
Theo Văn bản số: 231/BC TT-HS  
Ngày 10 tháng 11 năm 2025  
Chủ trì bộ môn ký tên: *Duy Khang*

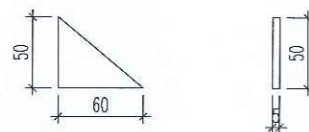

**CHI TIẾT THÉP GIA CƯỜNG**



**CHI TIẾT BU LÔNG NEO M16**

**GHI CHÚ:**

- KHI THI CÔNG, CẦN CỨ KÍCH THƯỚC THỰC TẾ CÁC THIẾT BỊ ĐỂ ĐIỀU CHỈNH KHOẢNG CÁCH BU LÔNG CHO PHÙ HỢP.
- CẦN CỨ THỰC TẾ NHƯ CẦU ĐỊA PHƯƠNG ĐỂ CĂN CHỈNH KHOẢNG CÁCH CÁC THIẾT BỊ HỢP LÝ, ĐẢM BẢO.

HIỆU CHỈNH			
LẦN	NGÀY	MÔ TẢ	KIỂM
1			
2			
3			
4			
5			

**HỒ SƠ THIẾT KẾ**

CHỦ ĐẦU TƯ:  
**VĂN PHÒNG HDND-UBND XÃ VĂN GIANG**

DIỆN THOẠI:  
CÔNG TRÌNH:  
**SỬA CHỮA, TĂNG CƯỜNG CƠ SỞ VẬT CHẤT XÃ VĂN GIANG, TỈNH HUNG YÊN**

ĐỊA ĐIỂM XÂY DỰNG:  
XÃ VĂN GIANG, TỈNH HUNG YÊN

ĐƠN VỊ THIẾT KẾ:  
  
**CÔNG TY CỔ PHẦN XÂY DỰNG VÀ PHÁT TRIỂN SƠN HÀ**  
TỔ ĐÀN HOÀNG SƠN, ÁI MÔ, PHƯỜNG SƠN TÂY, TP HÀ NỘI



CHẤM ĐÓC  
**CÔNG TY CỔ PHẦN XÂY DỰNG VÀ PHÁT TRIỂN SƠN HÀ**  
THÀNH PHỐ HÀ NỘI  
Ks. ĐÀO VĂN SƠN

CHỦ TRÌ DỰ ÁN:  
*Nguyen*  
KS. NGUYỄN HUY NGỌC

CHỦ TRÌ THIẾT KẾ:  
*Hanh*  
KTS. NGUYỄN THỊ HANH

CÁN BỘ THIẾT KẾ:  
*Sy*  
KTS. NGUYỄN HỮU SỸ

QUẢN LÝ KỸ THUẬT:  
*Dung*  
KS. NGUYỄN BẮC DŨNG

TÊN BẢN VẼ:

**CHI TIẾT MÓNG M1**

KHỔ GIẤY <b>A3</b>	TỶ LỆ 1/100
NGÀY HOÀN THÀNH .../2025	BẢN VẼ BV-06

CÔNG TY CỔ PHẦN BẤT ĐỘNG SẢN  
VÀ XÂY DỰNG HOÀNG SƠN GROUP

**THẨM TRA**

Theo Văn bản số: 231/BC-TT-HS

Ngày: 10 tháng 11 năm 2025

Chủ trì bộ môn ký tên: *Duy Long*



# LẮP ĐẶT THIẾT BỊ - THÔN HÒA BÌNH HẠ

## DANH MỤC BẢN VẼ

TÊN BẢN VẼ	KÝ HIỆU
MẶT BẰNG HIỆN TRẠNG NVH THÔN HÒA BÌNH HẠ	BV-01
MẶT BẰNG LẮP ĐẶT THIẾT BỊ THÔN HÒA BÌNH HẠ	BV-02
MẶT BẰNG MÓNG THIẾT BỊ THÔN HÒA BÌNH HẠ	BV-03
CHI TIẾT THIẾT BỊ TẬP THỂ THAO NGOÀI TRỜI THÔN HÒA BÌNH HẠ	BV-04
CHI TIẾT THIẾT BỊ TẬP THỂ THAO NGOÀI TRỜI THÔN HÒA BÌNH HẠ	BV-05
CHI TIẾT MÓNG M1	BV-06

CÔNG TY CỔ PHẦN BẤT ĐỘNG SẢN  
VÀ XÂY DỰNG HOÀNG SƠN GROUP

### THẨM TRA

Theo Văn bản số: 231/KCTT-TS

Ngày 10 tháng 11 năm 2025

Chủ trì bộ môn ký tên: *Duy Long*



## LẮP ĐẶT THIẾT BỊ-THÔN HÒA BÌNH HẠ

# MẶT BẰNG HIỆN TRẠNG NVH THÔN HÒA BÌNH HẠ

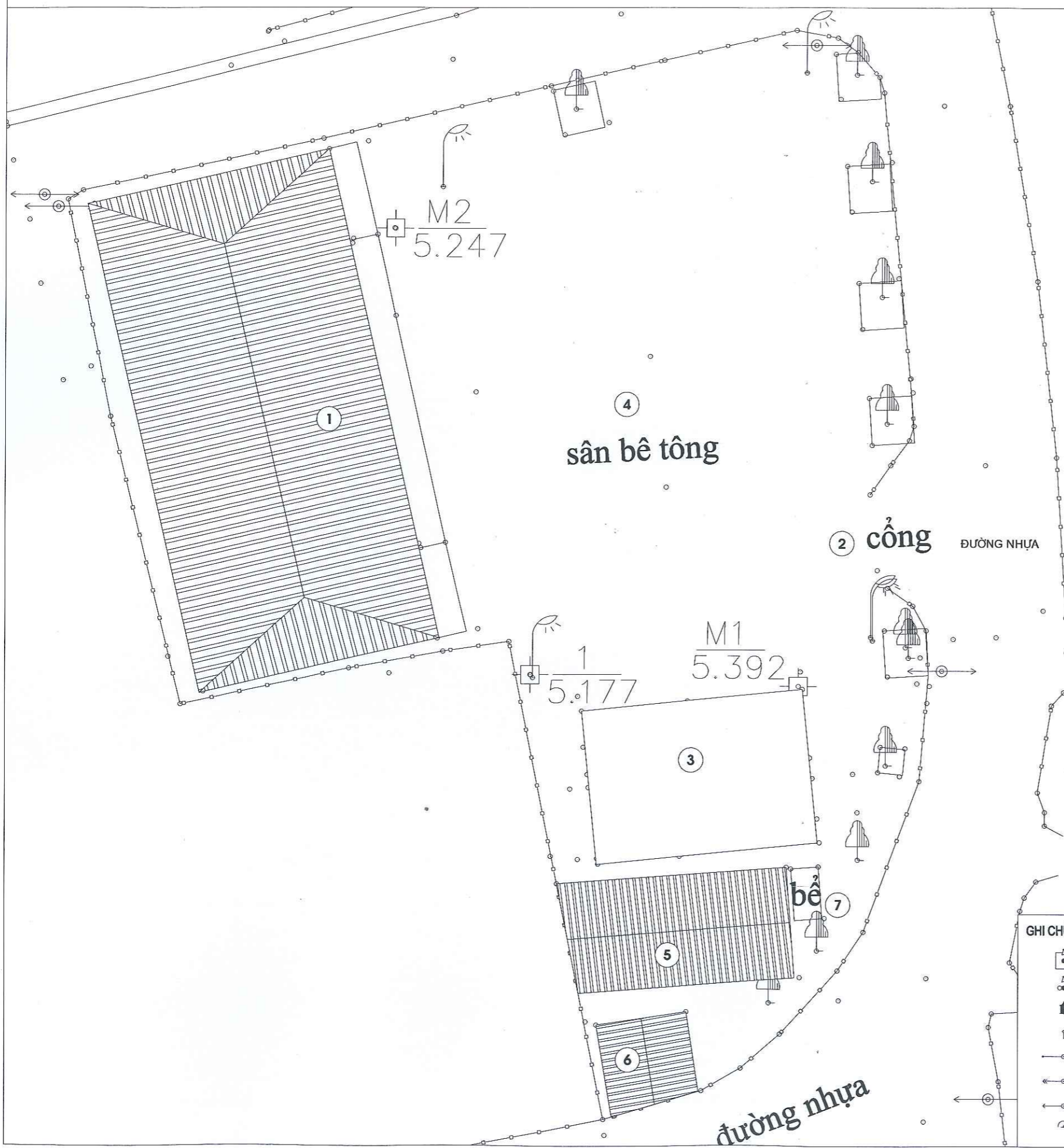

**CÔNG TY CỔ PHẦN BẤT ĐỘNG SẢN VÀ XÂY DỰNG HOÀNG SƠN GROUP**  
**THẨM TRA**  
 Theo Văn bản số: 2311/ST.T-HS  
 Ngày: 10 tháng 11 năm 2025  
 Chủ trì bộ môn ký tên: *Duy Long*

**GHI CHÚ:**

- ① NHÀ VĂN HÓA (HIỆN TRẠNG)
- ② CỔNG VÀO NHÀ VĂN HÓA (HIỆN TRẠNG)
- ③ SÂN KHẤU NVH (HIỆN TRẠNG)
- ④ SÂN BÊ TÔNG NVH (HIỆN TRẠNG)
- ⑤ NHÀ TẠM MÁI TÔN (HIỆN TRẠNG)
- ⑥ NHÀ VỆ SINH (HIỆN TRẠNG)
- ⑦ BỂ NƯỚC (HIỆN TRẠNG)

**GHI CHÚ:**

- |  |                        |  |                        |
|--|------------------------|--|------------------------|
|  | TRẠM BIẾN THỂ MẶT ĐẤT  |  | CÂY LÁ RỘNG            |
|  | TRẠM BIẾN THỂ TRÊN CỘT |  | CÂY LÁ KIM             |
|  | ĐÌNH, CHÙA, MIẾU       |  | CÂY HỌ TRE, NỬA        |
|  | BIỂN BÁO               |  | CÂY HỌ CỌ, DỪA         |
|  | CỘT THÔNG TIN          |  | LÚA                    |
|  | CỘT ĐIỆN CAO THẾ       |  | MÀU                    |
|  | CỘT ĐIỆN HẠ THẾ        |  | CỎ DẠI                 |
|  | MỘ ĐỘC LẬP             |  | CÂY CỎI, LAU, DỪA NƯỚC |

HIỆU CHỈNH			
LẦN	NGÀY	MÔ TẢ	KIỂM
1			
2			
3			
4			
5			

**HỒ SƠ THIẾT KẾ**  
 CHỦ ĐẦU TƯ:  
**VĂN PHÒNG HDND-UBND XÃ VĂN GIANG**  
 ĐIỆN THOẠI:  
 CÔNG TRÌNH:  
**SỬA CHỮA, TĂNG CƯỜNG CƠ SỞ VẬT CHẤT XÃ VĂN GIANG, TỈNH HUNG YÊN**  
 ĐỊA ĐIỂM XÂY DỰNG:  
 XÃ VĂN GIANG, TỈNH HUNG YÊN

ĐƠN VỊ THIẾT KẾ:  
  
**CÔNG TY CỔ PHẦN XÂY DỰNG VÀ PHÁT TRIỂN SƠN HÀ**  
 TỔ ĐẢN PHỐI: ÁI MÔ, PHƯỜNG SƠN TÂY, TP. HÀ NỘI



GIÁM ĐỐC:  
 Ks. ĐÀO VĂN SƠN  
 CHỦ TRÌ DỰ ÁN:

*Nguyen*  
 Ks. NGUYỄN HUY NGỌC

CHỦ TRÌ THIẾT KẾ:  
*Hanh*  
 Kts. NGUYỄN THỊ HẠNH

CÁN BỘ THIẾT KẾ:  
*Sy*  
 Kts. NGUYỄN HỮU SỸ

QUẢN LÝ KỸ THUẬT:  
*Dung*  
 Ks. NGUYỄN BẮC DỪNG

TÊN BẢN VẼ:  
**MẶT BẰNG HIỆN TRẠNG NVH THÔN HÒA BÌNH HẠ**

KHỔ GIẤY	TỶ LỆ
<b>A3</b>	1/100
NGÀY HOÀN THÀNH	BẢN VẼ
.../2025	<b>BV-01</b>

# MẶT BẰNG LẮP ĐẶT THIẾT BỊ THÔN HÒA BÌNH HẠ

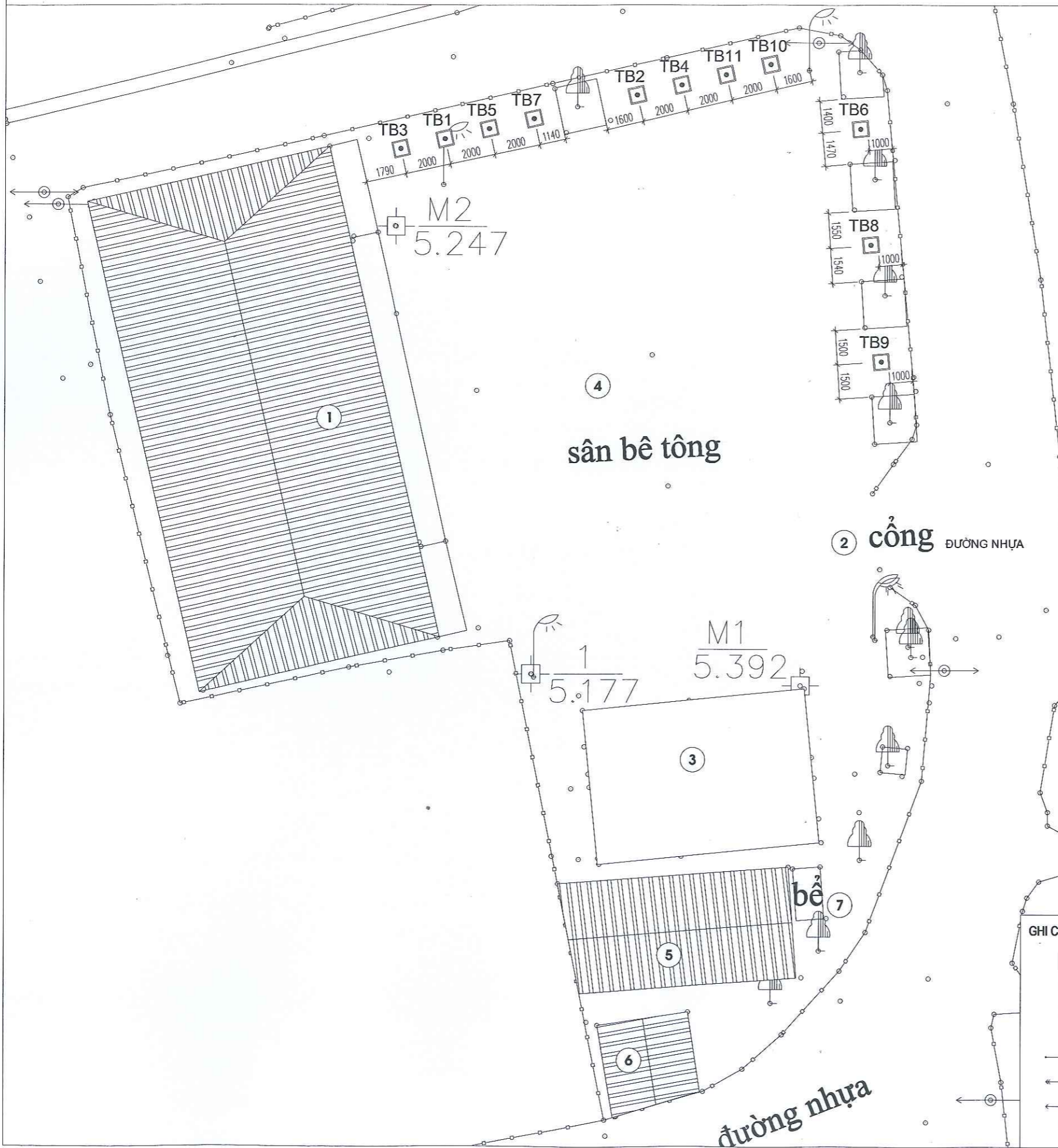

**CÔNG TY CỔ PHẦN BẤT ĐỘNG SẢN VÀ XÂY DỰNG HOANG SƠN GROUP**

**THẨM TRA**

Theo Văn bản số: 231/BCCT-HS

Ngày 10 tháng 11 năm 2025

Chủ trì bộ môn ký tên: *Duy Long*

**GHI CHÚ:**

- ① NHÀ VĂN HÓA (HIỆN TRẠNG)
- ② CỔNG VÀO NHÀ VĂN HÓA (HIỆN TRẠNG)
- ③ SÂN KHẤU NVH (HIỆN TRẠNG)
- ④ SÂN BÊ TÔNG NVH (HIỆN TRẠNG)
- ⑤ NHÀ TẠM MÁI TÔN (HIỆN TRẠNG)
- ⑥ NHÀ VỆ SINH (HIỆN TRẠNG)
- ⑦ BỂ NƯỚC (HIỆN TRẠNG)
- TB... □ THIẾT BỊ TẬP THỂ THAO NGOÀI TRỜI

**GHI CHÚ:**

- |   |                        |   |                        |
|---|------------------------|---|------------------------|
| □ | TRẠM BIẾN THÉ MẶT ĐẤT  | ⊕ | CÂY LÁ RỘNG            |
| ⊕ | TRẠM BIẾN THÉ TRÊN CỘT | ⊕ | CÂY LÁ KIM             |
| ⊕ | ĐÌNH, CHÙA, MIẾU       | ⊕ | CÂY HỌ TRE, NỨA        |
| ⊕ | BIỂN BÁO               | ⊕ | CÂY HỌ CỌ, DỪA         |
| ⊕ | CỘT THÔNG TIN          | ⊕ | LÚA                    |
| ⊕ | CỘT ĐIỆN CAO THẾ       | ⊕ | MÀU                    |
| ⊕ | CỘT ĐIỆN HẠ THẾ        | ⊕ | CỎ DẠI                 |
| ⊕ | MỘ ĐỘC LẬP             | ⊕ | CÂY CỎI, LAU, DỪA NƯỚC |

HIỆU CHỈNH			
LẦN	NGÀY	MÔ TẢ	KIỂM
1			
2			
3			
4			
5			

**HỒ SƠ THIẾT KẾ**

CHỦ ĐẦU TƯ:  
**VĂN PHÒNG HND-UBND XÃ VĂN GIANG**

DIỆN THOẠI:  
CÔNG TRÌNH:  
**SỬA CHỮA, TĂNG CƯỜNG CƠ SỞ VẬT CHẤT XÃ VĂN GIANG, TỈNH HUNG YÊN**

ĐỊA ĐIỂM XÂY DỰNG:  
XÃ VĂN GIANG, TỈNH HUNG YÊN

ĐƠN VỊ THIẾT KẾ:  
  
**CÔNG TY CỔ PHẦN XÂY DỰNG VÀ PHÁT TRIỂN SƠN HÀ**  
TỔ ĐƠN PHỐI: ÁI MỎ, PHƯỜNG SƠN TÂY, TP HÀ NỘI



GIÁM ĐỐC  
*[Signature]*  
KS. ĐẠO VĂN SƠN

CHỦ TRÌ DỰ ÁN:  
*[Signature]*  
KS. NGUYỄN HUY NGỌC

CHỦ TRÌ THIẾT KẾ:  
*[Signature]*  
KTS. NGUYỄN THỊ HẠNH

CÁN BỘ THIẾT KẾ:  
*[Signature]*  
KTS. NGUYỄN HỮU SỸ

QUẢN LÝ KỸ THUẬT:  
*[Signature]*  
KS. NGUYỄN BẮC DỪNG

TÊN BẢN VẼ:  
**MẶT BẰNG LẮP ĐẶT THIẾT BỊ THÔN HÒA BÌNH HẠ**

KHỔ GIẤY <b>A3</b>	TỶ LỆ 1/100
NGÀY HOÀN THÀNH .../2025	BẢN VẼ BV-02

# MẶT BẰNG MÓNG THIẾT BỊ THÔN HÒA BÌNH HẠ

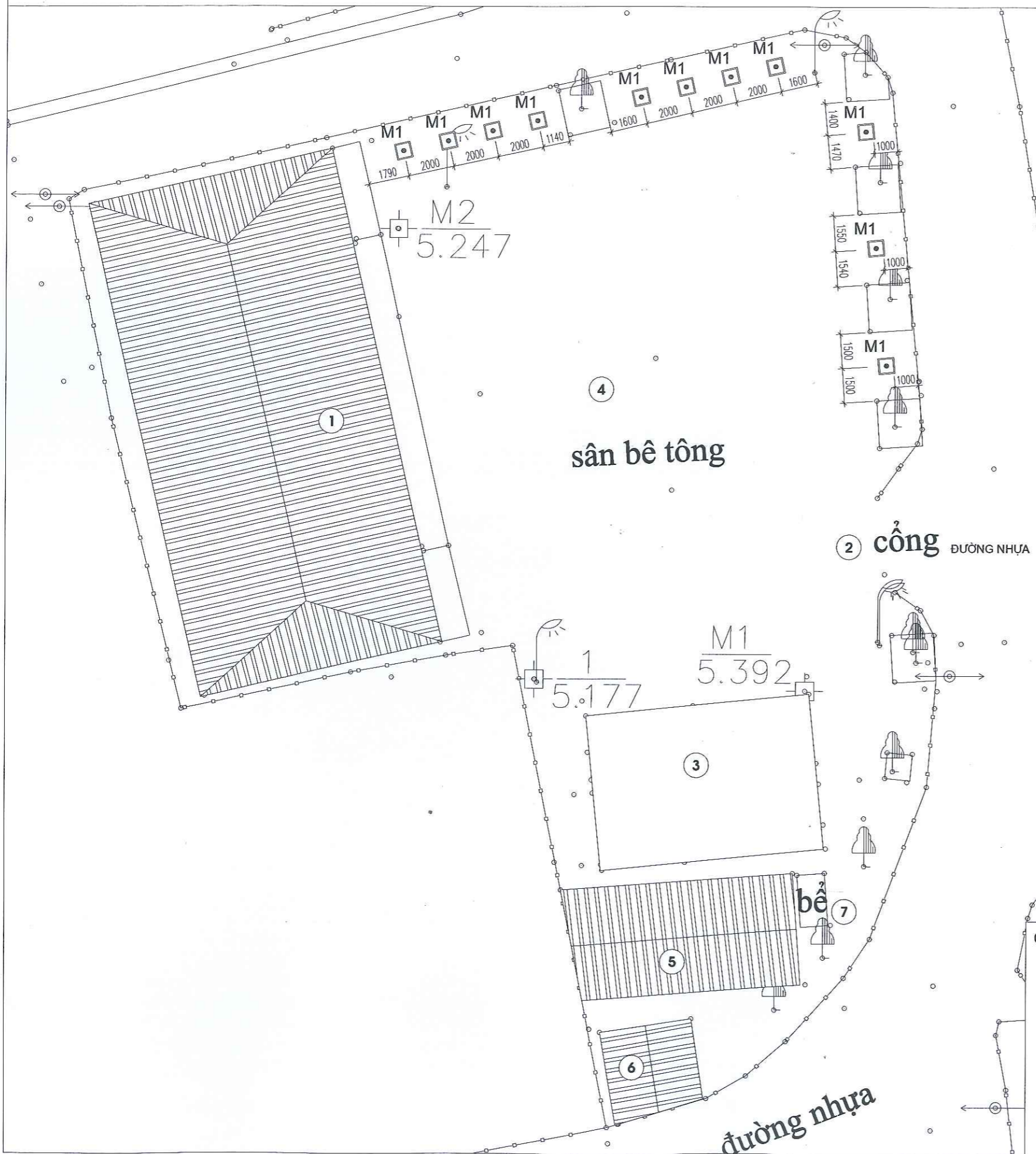

CÔNG TY CỔ PHẦN BẤT ĐỘNG SẢN VÀ XÂY DỰNG HOÀNG SƠN GROUP

**THẨM TRA**

Theo Văn bản số: 2311/BC-TT-HS

Ngày: 10 tháng 11 năm 2025

Chủ trì bộ môn kỹ lên: *Duy Long*

**THUYẾT MINH:**

- CẮT NỀN BẰNG MÁY.
- PHÁ DỠ NỀN BÊ TÔNG VỚI CHIỀU DÀY TB 12CM.
- HỐ MÓNG M1 CÓ KÍCH THƯỚC 700X700MM. SỐ LƯỢNG 11 HỐ
- HOÀN TRẢ NỀN SÀN VỊ TRÍ LÀM MÓNG BẰNG BÊ TÔNG MẮC 250 ĐÁ 1X2 ĐÀY 12CM (CAO ĐỘ HOÀN THIỆN BẰNG CAO ĐỘ SÀN HIỆN TRẠNG)

- GHI CHÚ:**
- ① NHÀ VĂN HÓA (HIỆN TRẠNG)
  - ② CỔNG VÀO NHÀ VĂN HÓA (HIỆN TRẠNG)
  - ③ SÂN KHẤU NVH (HIỆN TRẠNG)
  - ④ SÂN BÊ TÔNG NVH (HIỆN TRẠNG)
  - ⑤ NHÀ TẠM MÁI TÔN (HIỆN TRẠNG)
  - ⑥ NHÀ VỆ SINH (HIỆN TRẠNG)
  - ⑦ BỂ NƯỚC (HIỆN TRẠNG)
  - TB. □ THIẾT BỊ TẬP THỂ THAO NGOÀI TRỜI

- GHI CHÚ:**
- |   |                        |   |                        |
|---|------------------------|---|------------------------|
| □ | TRẠM BIẾN THỂ MẶT ĐẤT  | ☪ | CÂY LÁ RỘNG            |
| ○ | TRẠM BIẾN THỂ TRÊN CỘT | ☪ | CÂY LÁ KIM             |
| ⚓ | ĐÌNH, CHÙA, MIẾU       | ☪ | CÂY HỌ TRE, NỨA        |
| ↑ | BIẾN BÁO               | ☪ | CÂY HỌ CỌ, DỪA         |
| — | CỘT THÔNG TIN          | ↓ | LÚA                    |
| ← | CỘT ĐIỆN CAO THỂ       |   | MÀU                    |
| ← | CỘT ĐIỆN HẠ THỂ        |   | CỎ DẠI                 |
| ☪ | MỘ ĐỘC LẬP             | ☪ | CÂY CỐI, LAU, DỪA NƯỚC |

HIỆU CHỈNH			
LẦN	NGÀY	MÔ TẢ	KIỂM
1			
2			
3			
4			
5			

**HỒ SƠ THIẾT KẾ**

CHỦ ĐẦU TƯ:  
VĂN PHÒNG HEND-UBND  
XÃ VĂN GIANG

DIỄN THOẠI:  
CÔNG TRÌNH:  
SỬA CHỮA, TĂNG CƯỜNG CƠ SỞ VẬT CHẤT XÃ VĂN GIANG, TỈNH HUNG YÊN

ĐỊA ĐIỂM XÂY DỰNG:  
XÃ VĂN GIANG, TỈNH HUNG YÊN

ĐƠN VỊ THIẾT KẾ:  
  
CÔNG TY CỔ PHẦN XÂY DỰNG VÀ PHÁT TRIỂN SƠN HÀ  
TỔ ĐÀN PHỐ, ÁI MÔ, PHƯỜNG SƠN TÂY, TP HÀ NỘI

GIÁM ĐỐC:  
*[Signature]*  
KS. ĐÀO VĂN SƠN

CHỦ TRÌ DỰ ÁN:  
*[Signature]*  
KS. NGUYỄN HUY NGỌC

CHỦ TRÌ THIẾT KẾ:  
*[Signature]*  
KTS. NGUYỄN THỊ HẠNH

CÁN BỘ THIẾT KẾ:  
*[Signature]*  
KTS. NGUYỄN HỮU SỸ

QUẢN LÝ KỸ THUẬT:  
*[Signature]*  
KS. NGUYỄN BẮC DÙNG

TÊN BẢN VẼ:  
**MẶT BẰNG MÓNG THIẾT BỊ THÔN HÒA BÌNH HẠ**

KHỔ GIẤY <b>A3</b>	TỶ LỆ 1/100
NGÀY HOÀN THÀNH .../2025	BẢN VẼ BV-03



**TB1: THIẾT BỊ 01 (MÁY TẬP EO)**  
(SỐ LƯỢNG: 01 CẤU KIỆN)

CHẤT LIỆU : KHUNG SẮT, NHÚNG KÈM NÓNG, SƠN TĨNH ĐIỆN;  
VẬT LIỆU : ( ỐNG THÉP D140X4, D90X3, D60X3, D42X3) MM.  
KÍCH THƯỚC: D127 X R79 X C138 CM ( DUNG SAI + 3% )

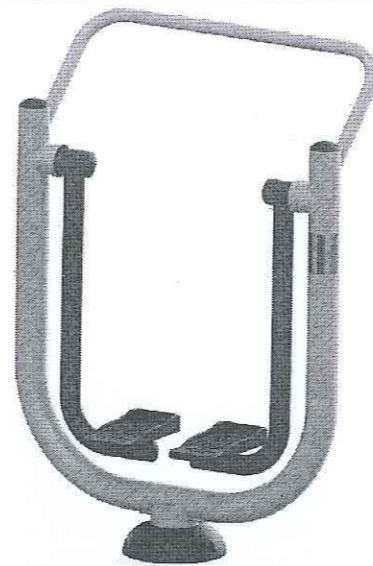

**TB2: THIẾT BỊ 02 (MÁY TẬP ĐI BỘ)**  
(SỐ LƯỢNG: 01 CẤU KIỆN)

CHẤT LIỆU : KHUNG SẮT, NHÚNG KÈM NÓNG, SƠN TĨNH ĐIỆN;  
VẬT LIỆU : ( ỐNG THÉP D140X4, D90X3) MM.  
KÍCH THƯỚC: D106 X R52 X C148 CM ( DUNG SAI + 3% )  
TẢI TRỌNG TỐI ĐA CHO PHÉP: 105 (KG)



**TB3: THIẾT BỊ 03 (MÁY TẬP VAI TAY ĐÔI)**  
(SỐ LƯỢNG: 01 CẤU KIỆN)

CHẤT LIỆU : KHUNG SẮT, NHÚNG KÈM NÓNG, SƠN TĨNH ĐIỆN;  
VẬT LIỆU : ( ỐNG THÉP D140X4, D49X3, D27X1.5) MM  
KÍCH THƯỚC: D115 X R104 X C150 CM ( DUNG SAI + 3% )

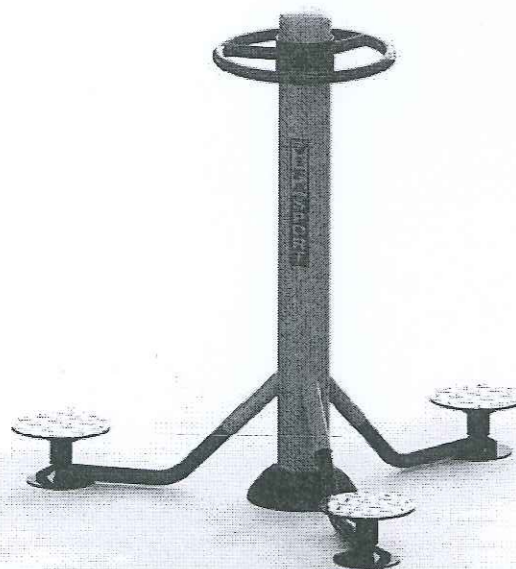

**TB4: THIẾT BỊ 04 (MÁY TẬP XOAY EO)**  
(SỐ LƯỢNG: 01 CẤU KIỆN)

CHẤT LIỆU : KHUNG SẮT, NHÚNG KÈM NÓNG, SƠN TĨNH ĐIỆN;  
VẬT LIỆU : ( ỐNG THÉP D140X4, D49X2, D42X3, D34X2) MM  
ĐƯỜNG KÍNH: 160 X CAO: 133 CM ( DUNG SAI + 3% )



**TB5: THIẾT BỊ 05 (MÁY TẬP ĐẠP CHÂN)**  
(SỐ LƯỢNG: 01 CẤU KIỆN)

CHẤT LIỆU : KHUNG SẮT, NHÚNG KÈM NÓNG, SƠN TĨNH ĐIỆN;  
VẬT LIỆU : ( ỐNG THÉP D140X4, D60X3, D34X3)MM .  
KÍCH THƯỚC: D185 X R45 X C149 CM ( DUNG SAI + 3% )



**TB6: THIẾT BỊ 06 (MÁY ĐI BỘ LẮC TAY)**  
(SỐ LƯỢNG: 01 CẤU KIỆN)

CHẤT LIỆU : KHUNG SẮT, NHÚNG KÈM NÓNG, SƠN TĨNH ĐIỆN;  
VẬT LIỆU : ( ỐNG THÉP D140X4, D90X3) MM  
KÍCH THƯỚC: D121 X R62 X C143 CM ( DUNG SAI + 3% )  
TẢI TRỌNG TỐI ĐA CHO PHÉP: 105 (KG)

CÔNG TY CỔ PHẦN BẤT ĐỘNG SẢN  
VÀ XÂY DỰNG HOÀNG SƠN GROUP  
**THẨM TRA**  
Theo Văn bản số: 231/BC-T-HS  
Ngày... 10... tháng... 11... năm 20... 25  
Chủ trì bộ môn ký tên: Duy Long

M.S.D.N. 0105795201 - C.T.C.P.  
**CÔNG TY CỔ PHẦN XÂY DỰNG VÀ PHÁT TRIỂN SƠN HÀ**  
THÀNH PHỐ HÀ NỘI

HIỆU CHỈNH			
LẦN	NGÀY	MÔ TẢ	KIỂM
1			
2			
3			
4			
5			

**HỒ SƠ THIẾT KẾ**  
CHỦ ĐẦU TƯ:  
VĂN PHÒNG HDND-UBND  
XÃ VĂN GIANG  
ĐIỀN THOẠI :  
CÔNG TRÌNH:  
SỬA CHỮA, TĂNG CƯỜNG CƠ SỞ VẬT  
CHẤT XÃ VĂN GIANG, TỈNH HUNG YÊN  
ĐỊA ĐIỂM XÂY DỰNG:  
XÃ VĂN GIANG, TỈNH HUNG YÊN  
ĐƠN VỊ THIẾT KẾ:  
  
CÔNG TY CỔ PHẦN XÂY DỰNG  
VÀ PHÁT TRIỂN SƠN HÀ  
TỔ ĐÀN PHỐ 1, ÁI MỎ, PHƯỜNG SƠN TÂY, TP HÀ NỘI

GIÁM ĐỐC  
KS. ĐÀO VĂN SƠN  
CHỦ TRÌ DỰ ÁN:

KS. NGUYỄN HUY NGỌC

CHỦ TRÌ THIẾT KẾ:  
KTS. NGUYỄN THỊ HẠNH

CÁN BỘ THIẾT KẾ:  
KTS. NGUYỄN HỮU SỸ

QUẢN LÝ KỸ THUẬT:  
KS. NGUYỄN BẮC DÙNG

TÊN BẢN VẼ :

CHI TIẾT THIẾT BỊ TẬP  
THỂ THAO NGOÀI  
TRỜI THÔN HÒA BÌNH  
HẠ

KHỔ GIẤY  
**A3**

TỶ LỆ  
1/100

NGÀY HOÀN THÀNH  
.../2025

BẢN VẼ  
BV-04



**TB7: THIẾT BỊ 07 (MÁY XE ĐẠP TẬP)**

(SỐ LƯỢNG: 01 CẤU KIỆN)

CHẤT LIỆU : KHUNG SẮT, NHÚNG KÉM NÓNG, SƠN TĨNH ĐIỆN;  
 VẬT LIỆU : ( ỐNG THÉP D114X3, D60X3) MM.  
 KÍCH THƯỚC: D100 X R54 X C117 CM ( DUNG SAI + 3% )  
 TẢI TRỌNG TỐI ĐA CHO PHÉP: 105 (KG)



**TB8: THIẾT BỊ 08 (MÁY TẬP CHÈO THUYỀN)**

(SỐ LƯỢNG: 01 CẤU KIỆN)

CHẤT LIỆU : KHUNG SẮT, NHÚNG KÉM NÓNG, SƠN TĨNH ĐIỆN;  
 VẬT LIỆU : ( ỐNG THÉP D140X4, THÉP HỘP 40X80X2) MM.  
 KÍCH THƯỚC: D118 X R78 X C100 CM ( DUNG SAI + 3% )  
 TẢI TRỌNG TỐI ĐA CHO PHÉP: 105 (KG)



**TB9: THIẾT BỊ 09 (MÁY TẬP TOÀN THÂN)**

(SỐ LƯỢNG: 01 CẤU KIỆN)

CHẤT LIỆU : KHUNG SẮT, NHÚNG KÉM NÓNG, SƠN TĨNH ĐIỆN;  
 VẬT LIỆU : ( ỐNG THÉP D140X4, D60X3) MM.  
 KÍCH THƯỚC: D 113 X R62 X C132 CM( DUNG SAI + 3% )  
 TẢI TRỌNG TỐI ĐA CHO PHÉP: 105 (KG)



**TB10: THIẾT BỊ 10 (THIẾT BỊ KÉO DÂY)**

(SỐ LƯỢNG: 01 CẤU KIỆN)

CHẤT LIỆU : KHUNG SẮT, NHÚNG KÉM NÓNG, SƠN TĨNH ĐIỆN;  
 VẬT LIỆU : ( ỐNG THÉP D140X4, D49X3)MM .



**TB11: THIẾT BỊ 11 (THIẾT BỊ GHẾ TẬP CHÂN)**

(SỐ LƯỢNG: 01 CẤU KIỆN)

CHẤT LIỆU : KHUNG SẮT, NHÚNG KÉM NÓNG, SƠN TĨNH ĐIỆN;  
 VẬT LIỆU : (ỐNG THÉP D140X4, D60X3)MM .  
 KÍCH THƯỚC: D165 X C110 CM (DUNG SAI + 3%)  
 TẢI TRỌNG TỐI ĐA CHO PHÉP: 105 (KG)

CÔNG TY CỔ PHẦN BẤT ĐỘNG SẢN  
 VÀ XÂY DỰNG HOÀNG SƠN GROUP

**THẨM TRA**

Theo Văn bản số: 231/KCTT-MS

Ngày: 10 tháng 11 năm 2025

Chủ trì bộ môn kỹ tên: Duy Long

HIỆU CHỈNH			
LẦN	NGÀY	MÔ TẢ	KIỂM
1			
2			
3			
4			
5			

**HỒ SƠ THIẾT KẾ**

CHỦ ĐẦU TƯ:  
**VĂN PHÒNG HỖND-UBND  
 XÃ VĂN GIANG**

DIỆN THOẠI :  
 CÔNG TRÌNH:  
**SỬA CHỮA, TĂNG CƯỜNG CƠ SỞ VẬT  
 CHẤT XÃ VĂN GIANG, TỈNH HUNG YÊN**

ĐỊA ĐIỂM XÂY DỰNG:  
 XÃ VĂN GIANG, TỈNH HUNG YÊN

ĐƠN VỊ THIẾT KẾ:  
  
**CÔNG TY CỔ PHẦN XÂY DỰNG  
 VÀ PHÁT TRIỂN SƠN HÀ**  
 TÊN ĐƠN VỊ: ÁI MÔ, PHƯỜNG SƠN TÂY, TP HÀ NỘI



GIÁM ĐỐC  
 K.S. ĐÀO VĂN SƠN

CHỦ TRÌ DỰ ÁN :  
  
 K.S. NGUYỄN HUY NGỌC

CHỦ TRÌ THIẾT KẾ :  
  
 K.TS. NGUYỄN THỊ HANH

CÁN BỘ THIẾT KẾ :  
  
 K.TS. NGUYỄN HỮU SỸ

QUẢN LÝ KỸ THUẬT :  
  
 K.S. NGUYỄN BẮC DŨNG

TÊN BẢN VẼ :

**CHI TIẾT THIẾT BỊ TẬP  
 THỂ THAO NGOÀI  
 TRỜI THÔN HÒA BÌNH  
 HẠ**

KHỔ GIẤY <b>A3</b>	TỶ LỆ 1/100
NGÀY HOÀN THÀNH .../2025	BẢN VẼ BV-05

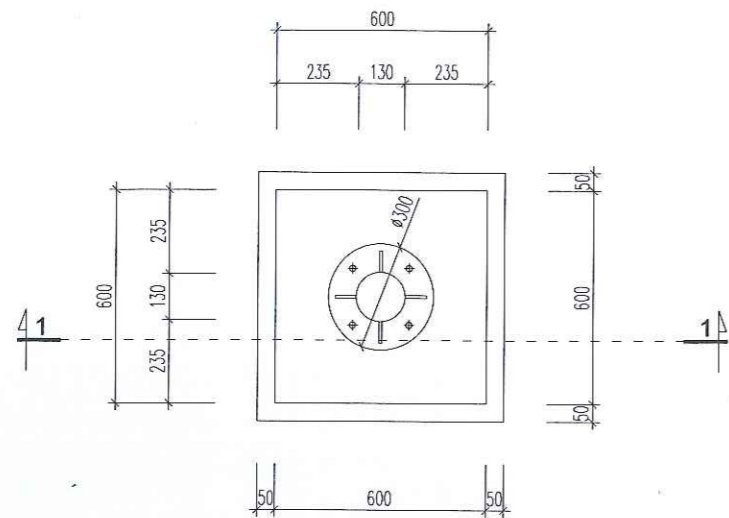

**MẶT BẰNG MÓNG M1**  
(SỐ LƯỢNG: 11 CẤU KIỆN)

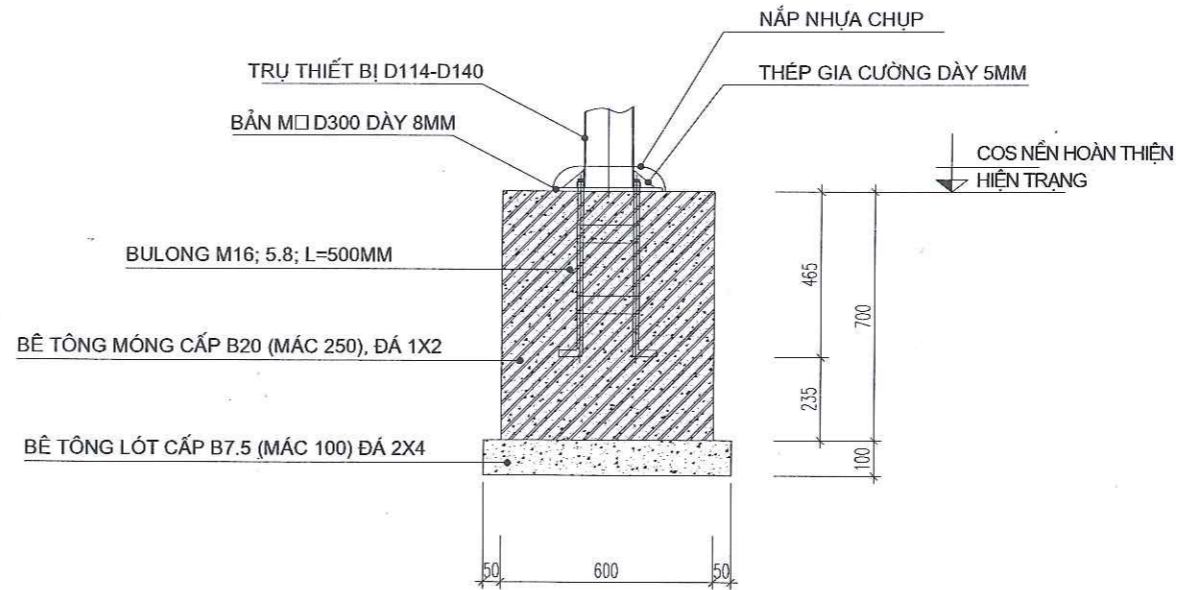

**MẶT CẮT 1-1**

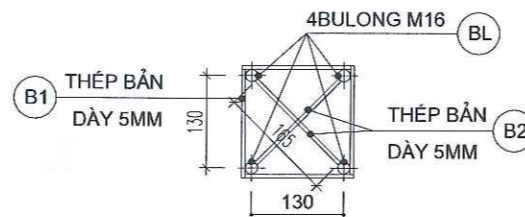

CÔNG TY CỔ PHẦN BẤT ĐỘNG SẢN VÀ XÂY DỰNG HOÀNG SƠN GROUP  
**THẨM TRA**  
Theo Văn bản số: 231/BCTT-HS  
Ngày: 10...tháng 11...năm 2025  
Chủ trì bộ môn kỹ tên: Duy Long

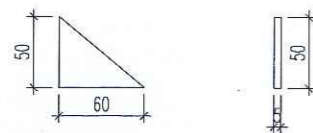

**CHI TIẾT THÉP GIA CƯỜNG**

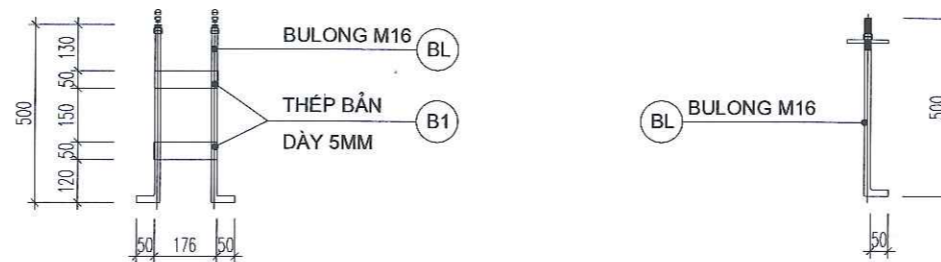

**CHI TIẾT BU LÔNG NEO M16**

**GHI CHÚ:**

- KHI THI CÔNG, CẦN CỨ KÍCH THƯỚC THỰC TẾ CÁC THIẾT BỊ ĐỂ ĐIỀU CHỈNH KHOẢNG CÁCH BU LÔNG CHO PHÙ HỢP.
- CẦN CỨ THỰC TẾ NHU CẦU ĐỊA PHƯƠNG ĐỂ CĂN CHỈNH KHOẢNG CÁCH CÁC THIẾT BỊ HỢP LÝ, ĐẢM BẢO.

HIỆU CHỈNH			
LẦN	NGÀY	MÔ TẢ	KIỂM
1			
2			
3			
4			
5			

**HỒ SƠ THIẾT KẾ**

CHỦ ĐẦU TƯ:  
**VĂN PHÒNG HĐND-UBND XÃ VĂN GIANG**  
ĐIỆN THOẠI:  
CÔNG TRÌNH:  
**SỬA CHỮA, TĂNG CƯỜNG CƠ SỞ VẬT CHẤT XÃ VĂN GIANG, TỈNH HUNG YÊN**  
ĐỊA ĐIỂM XÂY DỰNG:  
XÃ VĂN GIANG, TỈNH HUNG YÊN

ĐƠN VỊ THIẾT KẾ:  
  
CÔNG TY CỔ PHẦN XÂY DỰNG VÀ PHÁT TRIỂN SƠN HÀ  
TỔ ĐẢNG BỘ 1, ÁI MỎ, PHƯỜNG SƠN TÂY, TP HÀ NỘI



CS. ĐÀO VĂN SƠN  
K.S. NGUYỄN HUY NGỌC  
K.S. NGUYỄN THỊ HẠNH  
K.S. NGUYỄN HỮU SỸ  
QUẢN LÝ KỸ THUẬT:  
K.S. NGUYỄN BẮC DŨNG

CHỦ TRÌ DỰ ÁN:

CHỦ TRÌ THIẾT KẾ:

CÁN BỘ THIẾT KẾ:

TÊN BẢN VẼ:

**CHI TIẾT MÓNG M1**

KHỔ GIẤY <b>A3</b>	TỶ LỆ 1/100
NGÀY HOÀN THÀNH .../2025	BẢN VẼ BV-06

CÔNG TY CỔ PHẦN BẤT ĐỘNG SẢN  
VÀ XÂY DỰNG HOÀNG SƠN GROUP  
**THẨM TRA**  
Theo Văn bản số: 231/SETT-HS  
Ngày 10 tháng 11 năm 2025  
Chủ trì bộ môn ký tên: *Duy Long*



# LẮP ĐẶT THIẾT BỊ - THÔN VĨNH LỘC



# MẶT BẰNG HIỆN TRẠNG NVH THÔN VĨNH LỘC

HIỆU CHỈNH			
LẦN	NGÀY	MÔ TẢ	KIỂM
1			
2			
3			
4			
5			

## HỒ SƠ THIẾT KẾ

CHỦ ĐẦU TƯ:  
**VĂN PHÒNG HOND-UBND  
XÃ VĂN GIANG**

DIỆN THOẠI:  
CÔNG TRÌNH:  
**SỬA CHỮA, TĂNG CƯỜNG CƠ SỞ VẬT  
CHẤT XÃ VĂN GIANG, TỈNH HUNG YÊN**

ĐỊA ĐIỂM XÂY DỰNG:  
XÃ VĂN GIANG, TỈNH HUNG YÊN

ĐƠN VỊ THIẾT KẾ:  
  
CÔNG TY CỔ PHẦN XÂY DỰNG  
VÀ PHÁT TRIỂN SƠN HÀ  
TỔ ĐÀN PHỐT, ÁI MỎ, PHƯỜNG SƠN TÂY, TP HÀ NỘI

GIÁM ĐỐC



K.S. ĐÀO VĂN SƠN

CHỦ TRƯỞNG DỰ ÁN:

*Nguyen Huy Ngoc*  
K.S. NGUYỄN HUY NGỌC

CHỦ TRÌ THIẾT KẾ:

*hanh*  
K.T.S. NGUYỄN THỊ HẠNH

CÁN BỘ THIẾT KẾ:

*Sy*  
K.T.S. NGUYỄN HỮU SỸ

QUẢN LÝ KỸ THUẬT:

*Dung*  
K.S. NGUYỄN BẮC DÙNG

TÊN BẢN VẼ:

## MẶT BẰNG HIỆN TRẠNG NVH THÔN VĨNH LỘC

KHỔ GIẤY <b>A3</b>	TỶ LỆ 1/100
NGÀY HOÀN THÀNH .../2025	BẢN VẼ <b>BV-01</b>

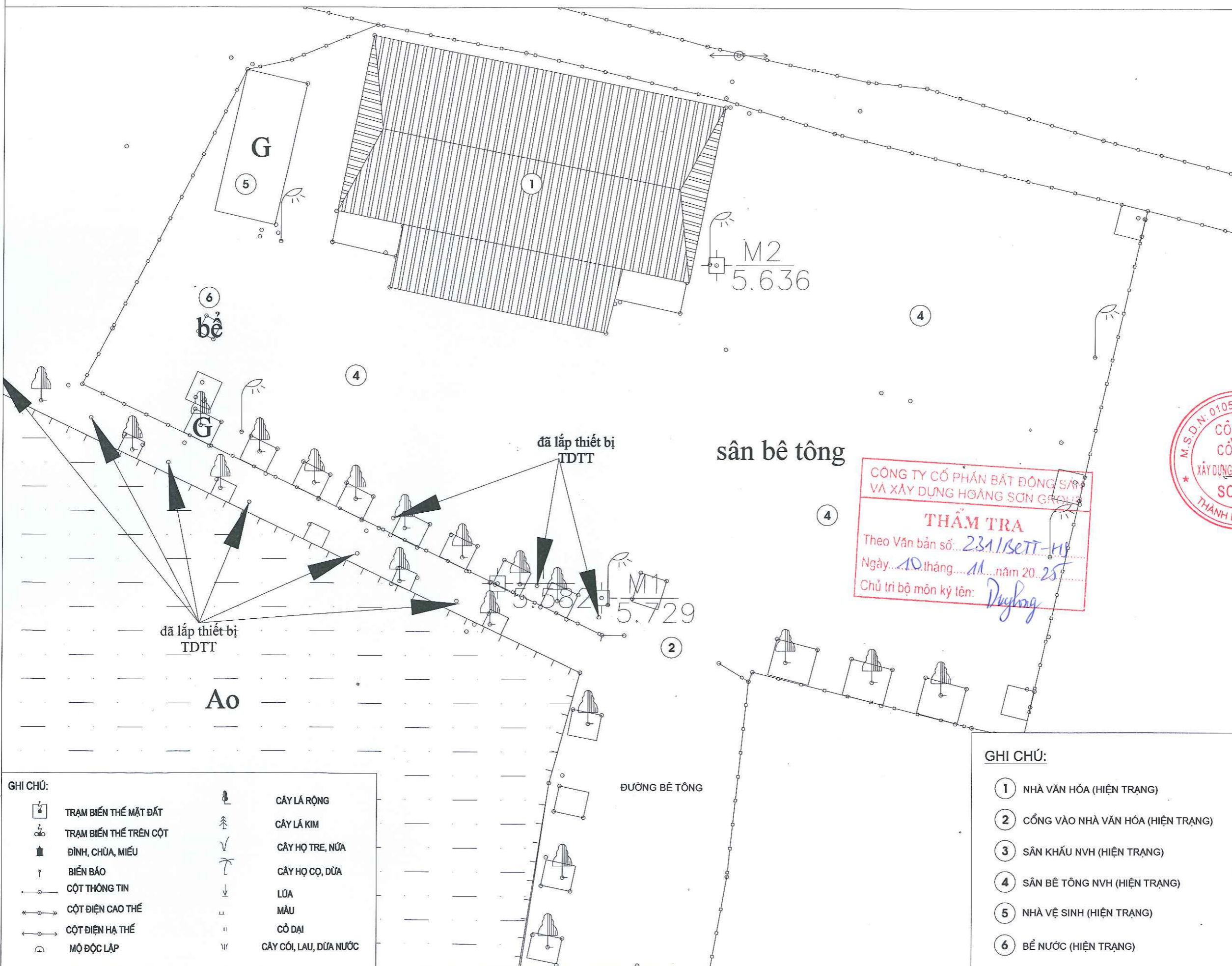

**GHI CHÚ:**

	TRẠM BIẾN THẾ MẶT ĐẤT		CÂY LÁ RỘNG
	TRẠM BIẾN THẾ TRÊN CỘT		CÂY LÁ KIM
	ĐÌNH, CHÙA, MIẾU		CÂY HỌ TRE, NÚA
	BIẾN BÁO		CÂY HỌ CỌ, DỨA
	CỘT THÔNG TIN		LÚA
	CỘT ĐIỆN CAO THẾ		MÀU
	CỘT ĐIỆN HẠ THẾ		CỎ ĐAI
	MỘ ĐỘC LẬP		CÂY CỐI, LAU, DỨA NƯỚC

CÔNG TY CỔ PHẦN BẤT ĐỘNG SẢN  
VÀ XÂY DỰNG HOÀNG SƠN GROUP

**THẨM TRA**

Theo Văn bản số: 231/SeTT-HĐ  
Ngày: 10 tháng 11 năm 2025  
Chủ trì bộ môn ký tên: *Duyhong*

**GHI CHÚ:**

- ① NHÀ VĂN HÓA (HIỆN TRẠNG)
- ② CỔNG VÀO NHÀ VĂN HÓA (HIỆN TRẠNG)
- ③ SÂN KHẤU NVH (HIỆN TRẠNG)
- ④ SÂN BÊ TÔNG NVH (HIỆN TRẠNG)
- ⑤ NHÀ VỆ SINH (HIỆN TRẠNG)
- ⑥ BỂ NƯỚC (HIỆN TRẠNG)

# MẶT BẰNG LẮP ĐẶT THIẾT BỊ THÔN VĨNH LỘC

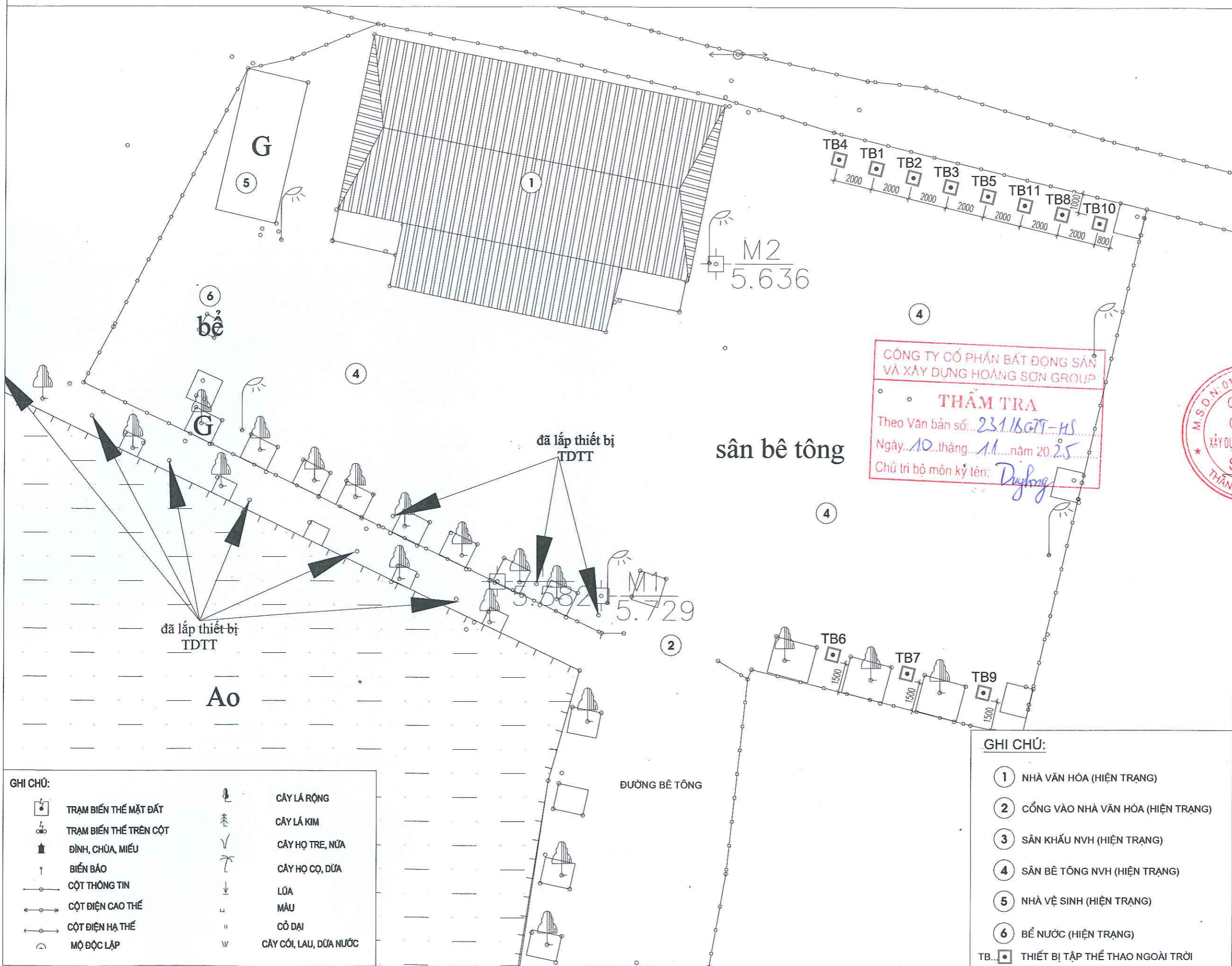

HIỆU CHỈNH			
LẦN	NGÀY	MÔ TẢ	KIỂM
1			
2			
3			
4			
5			

**HỒ SƠ THIẾT KẾ**

CHỦ ĐẦU TƯ:  
VĂN PHÒNG HỖND-UBND  
XÃ VĂN GIANG

DIỆN THOẠI:  
CÔNG TRÌNH:  
SỬA CHỮA, TĂNG CƯỜNG CƠ SỞ VẬT  
CHẤT XÃ VĂN GIANG, TỈNH HUNG YÊN

ĐỊA ĐIỂM XÂY DỰNG:  
XÃ VĂN GIANG, TỈNH HUNG YÊN

ĐƠN VỊ THIẾT KẾ:

CÔNG TY CỔ PHẦN XÂY DỰNG  
VÀ PHÁT TRIỂN SƠN HÀ  
TỔNG QUẢN LÝ: AN HÒ, PHƯỜNG SƠN TÂY, TP HÀ NỘI

**THẨM TRA**  
Theo Văn bản số: 231/BSQT-HS  
Ngày: 10 tháng 11 năm 2025  
Chủ trì bộ môn kỹ tên: Dương

M.S.D.N: 010579530  
GIÁM ĐỐC  
SƠN HÀ  
THÀNH PHỐ HÀ NỘI  
KS. ĐÀO VĂN SƠN

CHỦ TRÌ DỰ ÁN:  
*Ngoc*  
KS. NGUYỄN HUY NGỌC

CHỦ TRÌ THIẾT KẾ:  
*hanh*  
KTS. NGUYỄN THỊ HẠNH

CÁN BỘ THIẾT KẾ:  
*Sy*  
KTS. NGUYỄN HỮU SỸ

QUẢN LÝ KỸ THUẬT:  
*Dung*  
KS. NGUYỄN BẮC DỪNG

TÊN BẢN VẼ:  
**MẶT BẰNG LẮP ĐẶT  
THIẾT BỊ  
THÔN VĨNH LỘC**

KHỔ GIẤY <b>A3</b>	TỶ LỆ 1/100
NGÀY HOÀN THÀNH .../2025	BẢN VẼ BV-02

**GHI CHÚ:**

	TRẠM BIẾN THỂ MẶT ĐẤT		CÂY LÁ RỘNG
	TRẠM BIẾN THỂ TRÊN CỘT		CÂY LÁ KIM
	ĐÌNH, CHÙA, MIẾU		CÂY HỌ TRE, NÚA
	BIỂN BẢO		CÂY HỌ CỌ, DỪA
	CỘT THÔNG TIN		LÚA
	CỘT ĐIỆN CAO THẾ		MÀU
	CỘT ĐIỆN HẠ THẾ		CỔ DẠI
	MỘ ĐỘC LẬP		CÂY CỐI, LAU, DỪA NƯỚC

- GHI CHÚ:**
- ① NHÀ VĂN HÓA (HIỆN TRẠNG)
  - ② CỔNG VÀO NHÀ VĂN HÓA (HIỆN TRẠNG)
  - ③ SÂN KHẤU NVH (HIỆN TRẠNG)
  - ④ SÂN BÊ TÔNG NVH (HIỆN TRẠNG)
  - ⑤ NHÀ VỆ SINH (HIỆN TRẠNG)
  - ⑥ BỂ NƯỚC (HIỆN TRẠNG)
  - TB... □ THIẾT BỊ TẬP THỂ THAO NGOÀI TRỜI

# MẶT BẰNG MÓNG THIẾT BỊ THÔN VĨNH LỘC

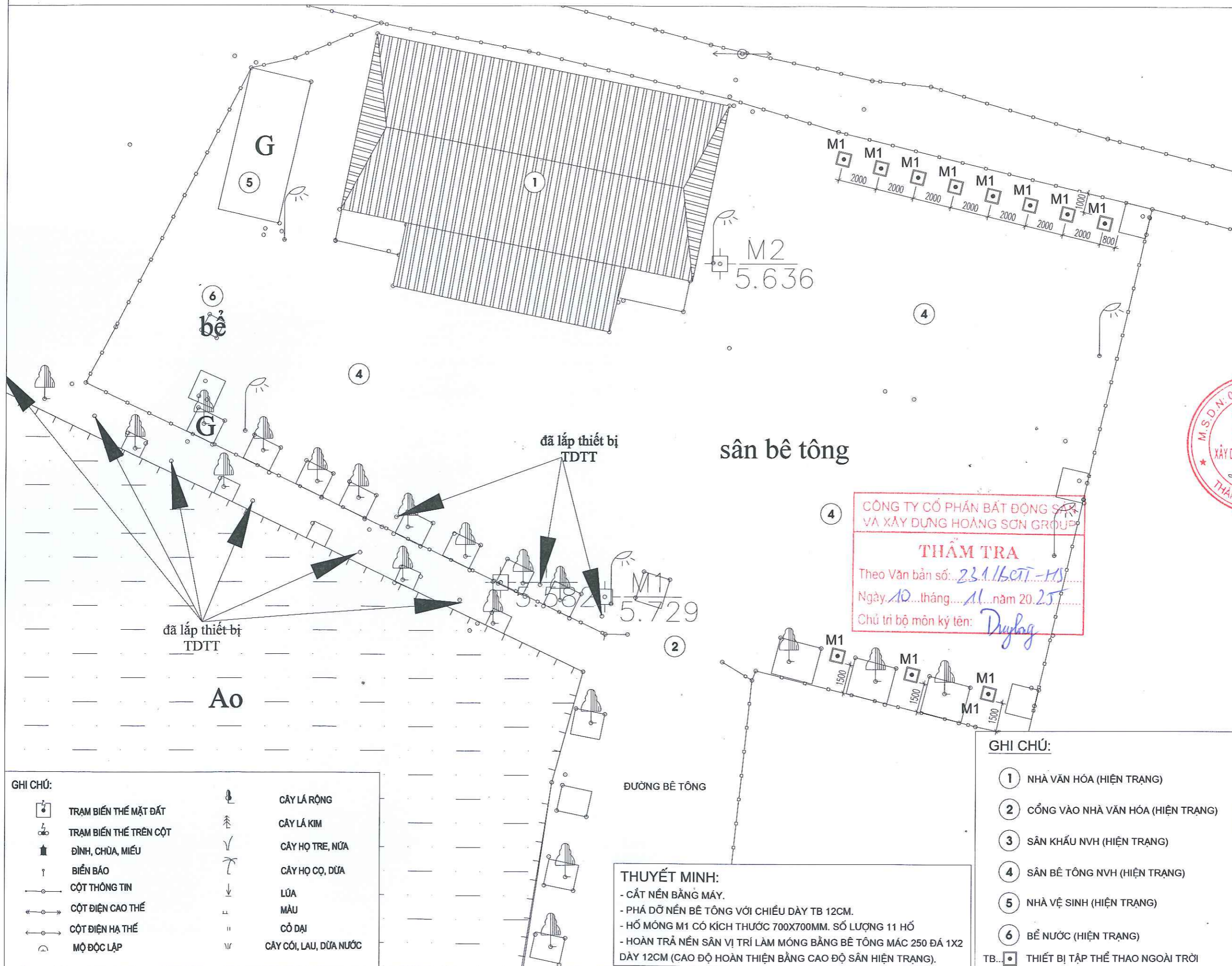

HIỆU CHÍNH			
LẦN	NGÀY	MÔ TẢ	KIỂM
1			
2			
3			
4			
5			

**HỒ SƠ THIẾT KẾ**

CHỦ ĐẦU TƯ:  
VĂN PHÒNG HDND-UBND  
XÃ VĂN GIANG

DIỆN THOẠI:  
CÔNG TRÌNH:  
SỬA CHỮA, TĂNG CƯỜNG CƠ SỞ VẬT  
CHẤT XÃ VĂN GIANG, TỈNH HUNG YÊN

ĐỊA ĐIỂM XÂY DỰNG:  
XÃ VĂN GIANG, TỈNH HUNG YÊN



GIÁM ĐỐC  
K.S. ĐÀO VĂN SƠN

CHỦ TRÌ DỰ ÁN:  
*Ngoc*  
K.S. NGUYỄN HUY NGỌC

CHỦ TRÌ THIẾT KẾ:  
*Hanh*  
K.T.S. NGUYỄN THỊ HANH

CÁN BỘ THIẾT KẾ:  
*Sy*  
K.T.S. NGUYỄN HỮU SỸ

QUẢN LÝ KỸ THUẬT:  
*Dung*  
K.S. NGUYỄN BẮC DUNG

TÊN BẢN VẼ:  
**MẶT BẰNG MÓNG THIẾT BỊ THÔN VĨNH LỘC**

KHỔ GIẤY <b>A3</b>	TỶ LỆ 1/100
NGÀY HOÀN THÀNH .../2025	BẢN VẼ BV-03

**GHI CHÚ:**

	TRẠM BIẾN THỂ MẶT ĐẤT		CÂY LÁ RỘNG
	TRẠM BIẾN THỂ TRÊN CỘT		CÂY LÁ KIM
	ĐÌNH, CHÙA, MIẾU		CÂY HỌ TRE, NÚA
	BIỂN BÁO		CÂY HỌ CỌ, DỪA
	CỘT THÔNG TIN		LÚA
	CỘT ĐIỆN CAO THẾ		MÀU
	CỘT ĐIỆN HẠ THẾ		CỎ ĐẠI
	MỘ ĐỘC LẬP		CÂY CỐI, LAU, DỪA NƯỚC

**THUYẾT MINH:**

- CẮT NỀN BẰNG MÁY.
- PHÁ DỠ NỀN BÊ TÔNG VỚI CHIỀU DÀY TB 12CM.
- HỒ MÓNG M1 CÓ KÍCH THƯỚC 700X700MM. SỐ LƯỢNG 11 HỒ
- HOÀN TRẢ NỀN SÂN VỊ TRÍ LÀM MÓNG BẰNG BÊ TÔNG MÁC 250 ĐÁ 1X2 DÀY 12CM (CAO ĐỘ HOÀN THIỆN BẰNG CAO ĐỘ SÂN HIỆN TRẠNG).

- GHI CHÚ:**
- ① NHÀ VĂN HÓA (HIỆN TRẠNG)
  - ② CỔNG VÀO NHÀ VĂN HÓA (HIỆN TRẠNG)
  - ③ SÂN KHẤU NVH (HIỆN TRẠNG)
  - ④ SÂN BÊ TÔNG NVH (HIỆN TRẠNG)
  - ⑤ NHÀ VỆ SINH (HIỆN TRẠNG)
  - ⑥ BỂ NƯỚC (HIỆN TRẠNG)
- TB... THIẾT BỊ TẬP THỂ THAO NGOÀI TRỜI



**TB1: THIẾT BỊ 01 (MÁY TẬP EO)**  
(SỐ LƯỢNG: 01 CẤU KIỆN)

CHẤT LIỆU : KHUNG SẮT, NHÚNG KẼM NÓNG, SƠN TĨNH ĐIỆN;  
VẬT LIỆU : ( ỐNG THÉP D140X4, D90X3, D60X3, D42X3) MM.  
KÍCH THƯỚC: D127 X R79 X C138 CM ( DUNG SAI + 3% )

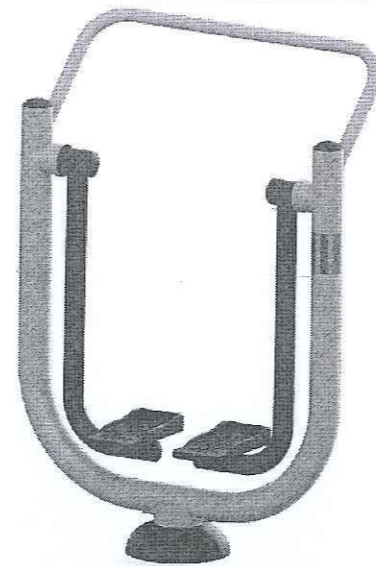

**TB2: THIẾT BỊ 02 (MÁY TẬP ĐI BỘ)**  
(SỐ LƯỢNG: 01 CẤU KIỆN)

CHẤT LIỆU : KHUNG SẮT, NHÚNG KẼM NÓNG, SƠN TĨNH ĐIỆN;  
VẬT LIỆU : ( ỐNG THÉP D140X4, D90X3) MM.  
KÍCH THƯỚC: D106 X R52 X C148 CM ( DUNG SAI + 3% )  
TẢI TRỌNG TỐI ĐA CHO PHÉP: 105 (KG)



**TB3: THIẾT BỊ 03 (MÁY TẬP VAI TAY ĐÔI)**  
(SỐ LƯỢNG: 01 CẤU KIỆN)

CHẤT LIỆU : KHUNG SẮT, NHÚNG KẼM NÓNG, SƠN TĨNH ĐIỆN;  
VẬT LIỆU : ( ỐNG THÉP D140X4, D49X3, D27X1.5) MM  
KÍCH THƯỚC: D115 X R104 X C150 CM ( DUNG SAI + 3% )

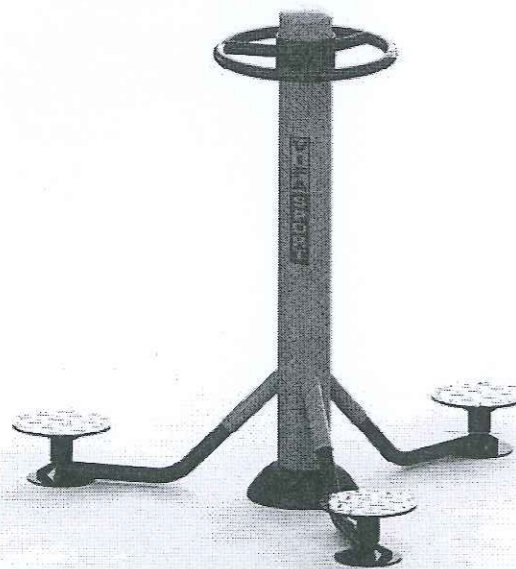

**TB4: THIẾT BỊ 04 (MÁY TẬP XOAY EO)**  
(SỐ LƯỢNG: 01 CẤU KIỆN)

CHẤT LIỆU : KHUNG SẮT, NHÚNG KẼM NÓNG, SƠN TĨNH ĐIỆN;  
VẬT LIỆU : ( ỐNG THÉP D140X4, D49X2, D42X3, D34X2) MM  
ĐƯỜNG KÍNH: 160 X CAO: 133 CM ( DUNG SAI + 3% )



**TB5: THIẾT BỊ 05 (MÁY TẬP ĐẠP CHÂN)**  
(SỐ LƯỢNG: 01 CẤU KIỆN)

CHẤT LIỆU : KHUNG SẮT, NHÚNG KẼM NÓNG, SƠN TĨNH ĐIỆN;  
VẬT LIỆU : ( ỐNG THÉP D140X4, D60X3, D34X3)MM .  
KÍCH THƯỚC: D185 X R45 X C149 CM ( DUNG SAI + 3% )



**TB6: THIẾT BỊ 06 (MÁY ĐI BỘ LẮC TAY)**  
(SỐ LƯỢNG: 01 CẤU KIỆN)

CHẤT LIỆU : KHUNG SẮT, NHÚNG KẼM NÓNG, SƠN TĨNH ĐIỆN;  
VẬT LIỆU : ( ỐNG THÉP D140X4, D90X3) MM  
KÍCH THƯỚC: D121 X R62 X C143 CM ( DUNG SAI + 3% )  
TẢI TRỌNG TỐI ĐA CHO PHÉP: 105 (KG)

CÔNG TY CỔ PHẦN BẤT ĐỘNG SẢN  
VÀ XÂY DỰNG HOÀNG SƠN GROUP

**THẨM TRA**

Theo Văn bản số: 231/BC.TT-HS  
Ngày: 10 tháng 11 năm 2025  
Chủ trì bộ môn ký tên: Dương



HIỆU CHỈNH			
LẦN	NGÀY	MÔ TẢ	KIỂM
1			
2			
3			
4			
5			

**HỒ SƠ THIẾT KẾ**  
CHỦ ĐẦU TƯ:  
VĂN PHÒNG HOND-UBND  
XÃ VĂN GIANG  
ĐIỆN THOẠI :  
CÔNG TRÌNH:  
SỬA CHỮA, TĂNG CƯỜNG CƠ SỞ VẬT  
CHẤT XÃ VĂN GIANG, TỈNH HUNG YÊN  
ĐỊA ĐIỂM XÂY DỰNG:  
XÃ VĂN GIANG, TỈNH HUNG YÊN  
ĐƠN VỊ THIẾT KẾ:  
  
CÔNG TY CỔ PHẦN XÂY DỰNG  
VÀ PHÁT TRIỂN SƠN HÀ  
TỔ ĐÀN PHỐ, ÁI MÒ, PHƯỜNG SƠN TÂY, TP HÀ NỘI

GIÁM ĐỐC  
KS. ĐÀO VĂN SƠN

CHỦ TRÌ DỰ ÁN:  
KS. NGUYỄN HUY NGỌC

CHỦ TRÌ THIẾT KẾ:  
KTS. NGUYỄN THỊ HẠNH

CÁN BỘ THIẾT KẾ:  
KTS. NGUYỄN HỮU SỸ

QUẢN LÝ KỸ THUẬT:  
KS. NGUYỄN BẮC DÙNG

TÊN BẢN VẼ:

CHI TIẾT THIẾT BỊ TẬP  
THỂ THAO NGOÀI  
TRỜI THÔN VĨNH LỘC

KHỔ GIẤY <b>A3</b>	TỶ LỆ 1/100
NGÀY HOÀN THÀNH .../2025	BẢN VẼ BV-04



**TB7: THIẾT BỊ 07 (MÁY XE ĐẠP TẬP)**

(SỐ LƯỢNG: 01 CẤU KIỆN)

CHẤT LIỆU : KHUNG SẮT, NHÚNG KÉM NÓNG, SƠN TĨNH ĐIỆN;  
 VẬT LIỆU : ( ỐNG THÉP D114X3, D60X3) MM.  
 KÍCH THƯỚC: D100 X R54 X C117 CM ( DUNG SAI + 3% )  
 TẢI TRỌNG TỐI ĐA CHO PHÉP: 105 (KG)



**TB8: THIẾT BỊ 08 (MÁY TẬP CHÈO THUYỀN)**

(SỐ LƯỢNG: 01 CẤU KIỆN)

CHẤT LIỆU : KHUNG SẮT, NHÚNG KÉM NÓNG, SƠN TĨNH ĐIỆN;  
 VẬT LIỆU : ( ỐNG THÉP D140X4, THÉP HỘP 40X80X2) MM.  
 KÍCH THƯỚC: D118 X R78 X C100 CM ( DUNG SAI + 3% )  
 TẢI TRỌNG TỐI ĐA CHO PHÉP: 105 (KG)

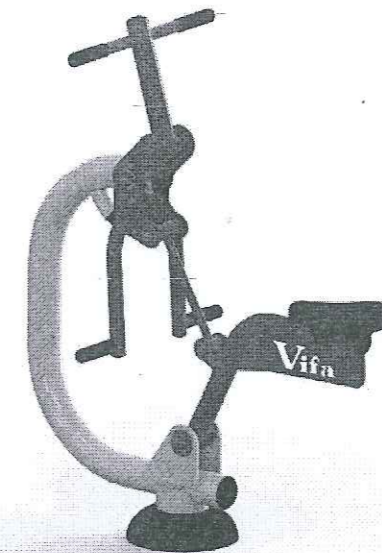

**TB9: THIẾT BỊ 09 (MÁY TẬP TOÀN THÂN)**

(SỐ LƯỢNG: 01 CẤU KIỆN)

CHẤT LIỆU : KHUNG SẮT, NHÚNG KÉM NÓNG, SƠN TĨNH ĐIỆN;  
 VẬT LIỆU : ( ỐNG THÉP D140X4, D60X3) MM.  
 KÍCH THƯỚC: D 113 X R62 X C132 CM ( DUNG SAI + 3% )  
 TẢI TRỌNG TỐI ĐA CHO PHÉP: 105 (KG)



**TB10: THIẾT BỊ 10 (THIẾT BỊ KÉO DÂY)**

(SỐ LƯỢNG: 01 CẤU KIỆN)

CHẤT LIỆU : KHUNG SẮT, NHÚNG KÉM NÓNG, SƠN TĨNH ĐIỆN;  
 VẬT LIỆU : ( ỐNG THÉP D140X4, D49X3)MM .



**TB11: THIẾT BỊ 11 (THIẾT BỊ GHẾ TẬP CHÂN)**

(SỐ LƯỢNG: 01 CẤU KIỆN)

CHẤT LIỆU : KHUNG SẮT, NHÚNG KÉM NÓNG, SƠN TĨNH ĐIỆN;  
 VẬT LIỆU : (ỐNG THÉP D140X4, D60X3)MM .  
 KÍCH THƯỚC: D165 X C110 CM (DUNG SAI + 3%)  
 TẢI TRỌNG TỐI ĐA CHO PHÉP: 105 (KG)

CÔNG TY CỔ PHẦN BẤT ĐỘNG SẢN  
 VÀ XÂY DỰNG HOÀNG SƠN GROUP  
**THẨM TRA**  
 Theo Văn bản số: 231/BCPT-TS  
 Ngày: 10 tháng 11 năm 2025  
 Chủ trì bộ môn ký tên: *DuyLong*

HIỆU CHỈNH			
LẦN	NGÀY	MÔ TẢ	KIỂM
1			
2			
3			
4			
5			

**HỒ SƠ THIẾT KẾ**

CHỦ ĐẦU TƯ:  
**VĂN PHÒNG HDND-UBND  
 XÃ VĂN GIANG**

DIỆN THOẠI :  
 CÔNG TRÌNH:  
**SỬA CHỮA, TĂNG CƯỜNG CƠ SỞ VẬT  
 CHẤT XÃ VĂN GIANG, TỈNH HUNG YÊN**

ĐỊA ĐIỂM XÂY DỰNG:  
 XÃ VĂN GIANG, TỈNH HUNG YÊN

ĐƠN VỊ THIẾT KẾ:



CÔNG TY CỔ PHẦN XÂY DỰNG  
 VÀ PHÁT TRIỂN SƠN HÀ  
 TỔ ĐÀN PHỐI ÁI MỎ, PHƯỜNG SƠN TÂY, TP HÀ NỘI

GIÁM ĐỐC  
  
 Ks. ĐÀO VĂN SƠN  
 CHỦ TRÌ DỰ ÁN:  



KS. NGUYỄN HUY NGỌC

CHỦ TRÌ THIẾT KẾ:



KTS. NGUYỄN THỊ HẠNH

CÁN BỘ THIẾT KẾ:



KTS. NGUYỄN HỮU SỸ

QUẢN LÝ KỸ THUẬT:

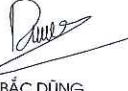

KS. NGUYỄN BẮC DŨNG

TÊN BẢN VẼ:

CHI TIẾT THIẾT BỊ TẬP

THỂ THAO NGOÀI

TRỜI THÔN VINH LỘC

KHỔ GIẤY

**A3**

TỶ LỆ

1/100

NGÀY HOÀN THÀNH

..../2025

BẢN VẼ

BV-05

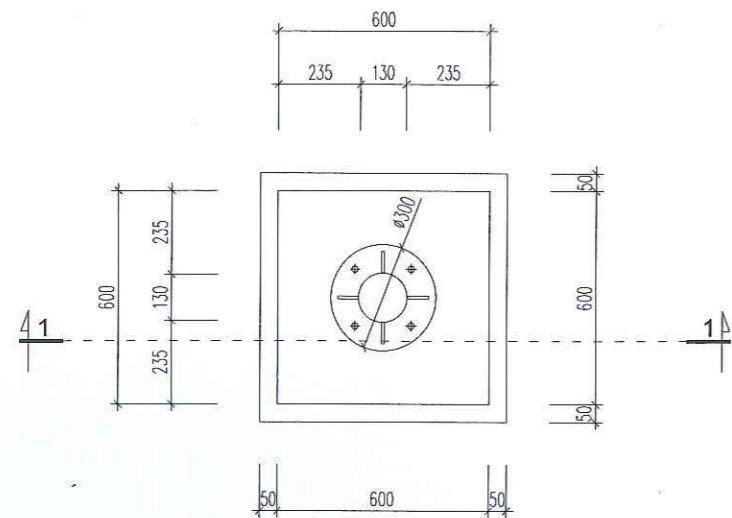

**MẶT BẰNG MÓNG M1**  
(SỐ LƯỢNG: 11 CẦU KIẾN)

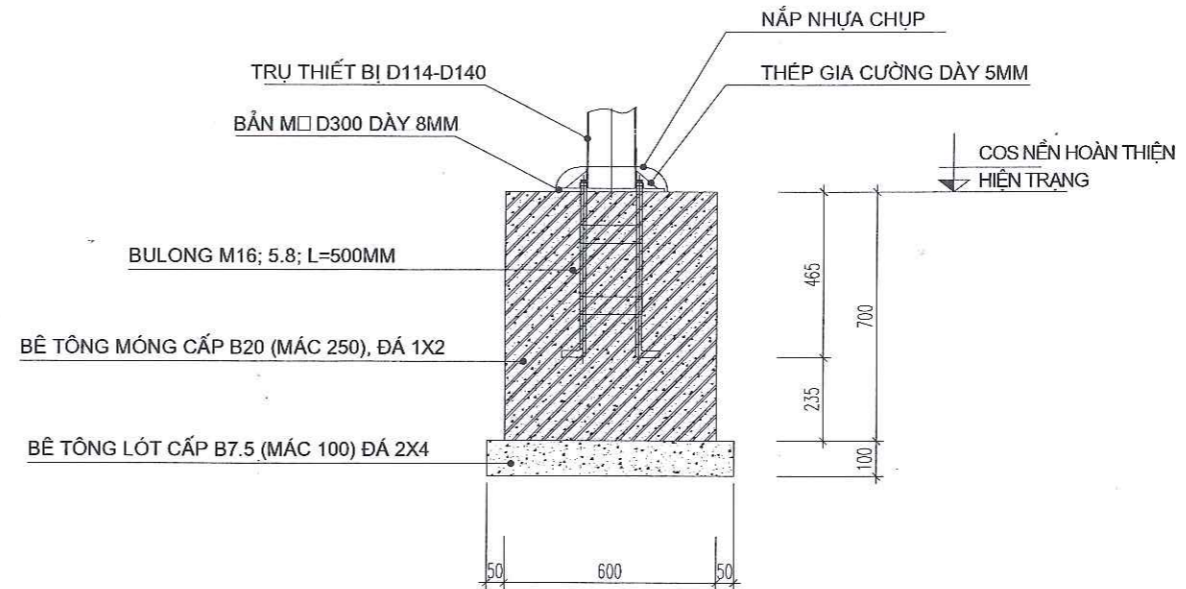

**MẶT CẮT 1-1**

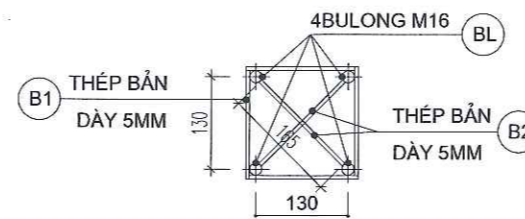

CÔNG TY CỔ PHẦN BẤT ĐỘNG SẢN  
VÀ XÂY DỰNG HOÀNG SƠN GROUP

**THẨM TRA**

Theo Văn bản số: 231/BCIT-HS

Ngày 10 tháng 11 năm 2025

Chủ trì bộ môn ký tên: *Duy Long*

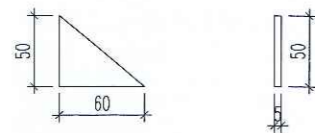

**CHI TIẾT THÉP GIA CƯỜNG**

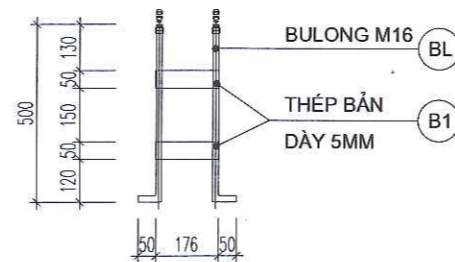

**CHI TIẾT BU LÔNG NEO M16**

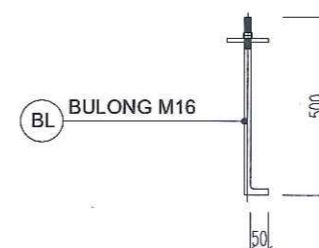

**GHI CHÚ:**

- KHI THI CÔNG, CẦN CỨ KÍCH THƯỚC THỰC TẾ CÁC THIẾT BỊ ĐỂ ĐIỀU CHỈNH KHOẢNG CÁCH BU LÔNG CHO PHÙ HỢP.
- CẦN CỨ THỰC TẾ NHƯ CẦU ĐỊA PHƯƠNG ĐỂ CĂN CHỈNH KHOẢNG CÁCH CÁC THIẾT BỊ LÝ, ĐẢM BẢO.

HIỆU CHỈNH			
LẦN	NGÀY	MÔ TẢ	KIỂM
1			
2			
3			
4			
5			

**HỒ SƠ THIẾT KẾ**

CHỦ ĐẦU TƯ:  
**VĂN PHÒNG HĐND-UBND  
XÃ VĂN GIANG**

DIỆN THOẠI:  
CÔNG TRÌNH:  
**SỬA CHỮA, TĂNG CƯỜNG CƠ SỞ VẬT  
CHẤT XÃ VĂN GIANG, TỈNH HUNG YÊN**

ĐỊA ĐIỂM XÂY DỰNG:  
XÃ VĂN GIANG, TỈNH HUNG YÊN

ĐƠN VỊ THIẾT KẾ:  
  
**CÔNG TY CỔ PHẦN XÂY DỰNG  
VÀ PHÁT TRIỂN SƠN HÀ**  
TỔ ĐÀN PHỐ, ÁI MỞ, PHƯỜNG SƠN TÂY, TP HÀ NỘI

**GIÁM ĐỐC**

M.S.D.N: 0105795201 - C.A  
**CÔNG TY  
CỔ PHẦN  
XÂY DỰNG VÀ PHÁT TRIỂN  
SƠN HÀ**  
THÀNH PHỐ HÀ NỘI

KS. ĐÀO VĂN SƠN  
CHỦ TRÌ DỰ ÁN:

*Ngoc*  
KS. NGUYỄN HUY NGỌC

CHỦ TRÌ THIẾT KẾ:  
*Hanh*  
KTS. NGUYỄN THỊ HẠNH

CÁN BỘ THIẾT KẾ:  
*Sy*  
KTS. NGUYỄN HỮU SỸ

QUẢN LÝ KỸ THUẬT:  
*Dung*  
KS. NGUYỄN BẮC DŨNG

TÊN BẢN VẼ:

CHI TIẾT MÓNG M1

CHI TIẾT MÓNG M1

KHỔ GIẤY  
**A3**

TỶ LỆ  
1/100

NGÀY HOÀN THÀNH  
.../2025

BẢN VẼ  
BV-06

CÔNG TY CỔ PHẦN BẤT ĐỘNG SẢN  
VÀ XÂY DỰNG HOÀNG SƠN GROUP

**THẨM TRA**

Theo Văn bản số: 231/BS-TT-HS

Ngày: 10 tháng 11 năm 2025

Chủ trì bộ môn ký tên: *Duy Long*



# LẮP ĐẶT THIẾT BỊ - THÔN HÒA BÌNH THƯỢNG



# MẶT BẰNG HIỆN TRẠNG NVH THÔN HÒA BÌNH THƯỢNG

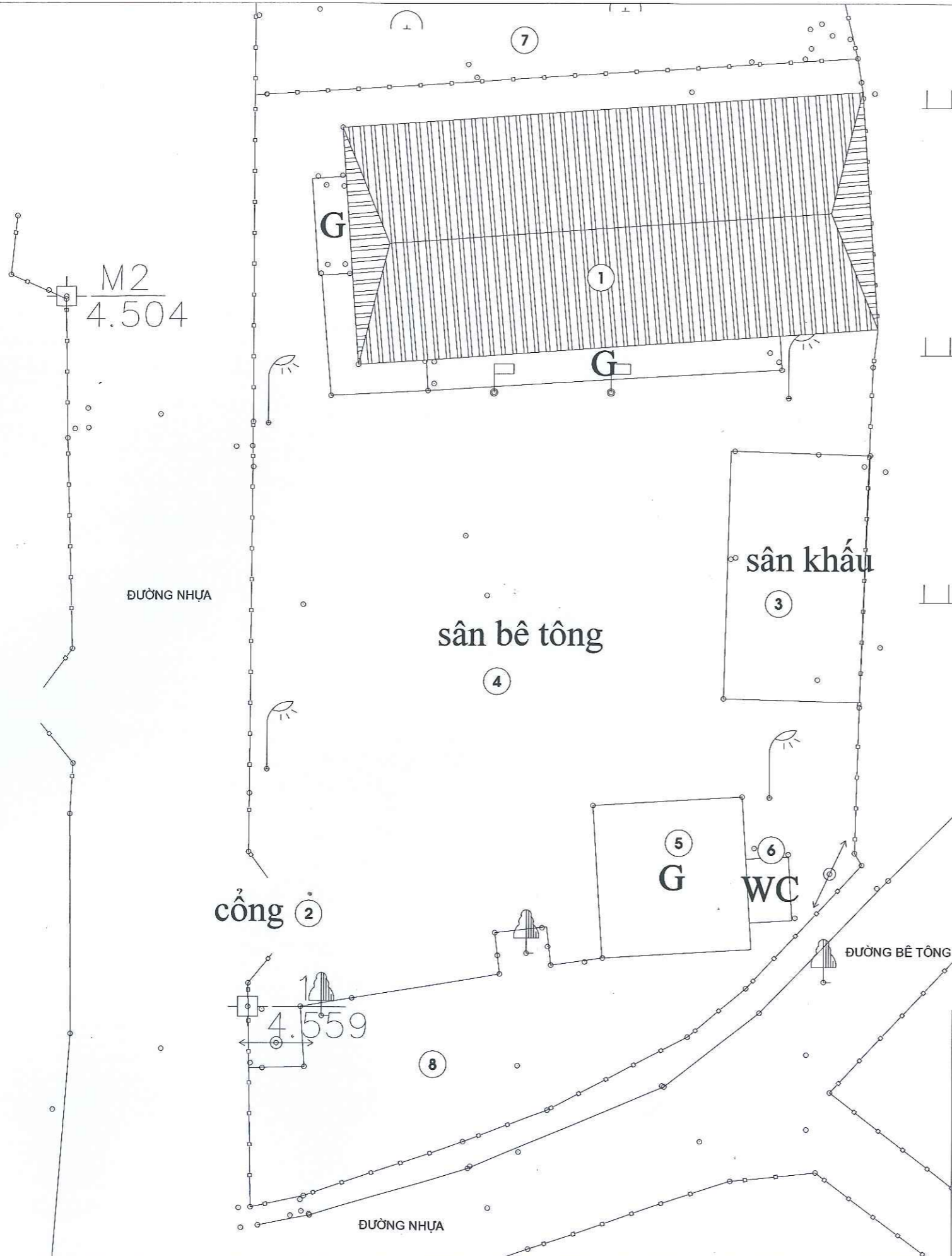

CÔNG TY CỔ PHẦN BẤT ĐỘNG SẢN VÀ XÂY DỰNG HOÀNG SƠN GROUP

**THẨM TRA**

Theo Văn bản số: 2311/ScTT-HS

Ngày 10 tháng 11 năm 2025

Chủ trì bộ môn ký tên: *Duy Long*

Hoa mả

**GHI CHÚ:**

- ① NHÀ VĂN HÓA (HIỆN TRẠNG)
- ② CỔNG VÀO NHÀ VĂN HÓA (HIỆN TRẠNG)
- ③ SÂN KHẤU NVH (HIỆN TRẠNG)
- ④ SÂN BÊ TÔNG NVH (HIỆN TRẠNG)
- ⑤ NHÀ TẠM (HIỆN TRẠNG)
- ⑥ KHU VỆ SINH (HIỆN TRẠNG)
- ⑦ KHU MỘ (HIỆN TRẠNG)
- ⑧ NỀN ĐẤT (HIỆN TRẠNG)

**GHI CHÚ:**

- |  |                        |  |                        |
|--|------------------------|--|------------------------|
|  | TRẠM BIẾN THÉ MẶT ĐẤT  |  | CÂY LÁ RỘNG            |
|  | TRẠM BIẾN THÉ TRÊN CỘT |  | CÂY LÁ KIM             |
|  | ĐÌNH, CHÙA, MIẾU       |  | CÂY HỌ TRE, NỨA        |
|  | BIỂN BÁO               |  | CÂY HỌ CỌ, DỪA         |
|  | CỘT THÔNG TIN          |  | LÚA                    |
|  | CỘT ĐIỆN CAO THẾ       |  | MÀU                    |
|  | CỘT ĐIỆN HẠ THẾ        |  | CỎ ĐẠI                 |
|  | MỘ ĐỘC LẬP             |  | CÂY CỎI, LAU, DỪA NƯỚC |

HIỆU CHỈNH			
LẦN	NGÀY	MÔ TẢ	KIỂM
1			
2			
3			
4			
5			

**HỒ SƠ THIẾT KẾ**

CHỦ ĐẦU TƯ:  
VĂN PHÒNG HDND-UBND  
XÃ VĂN GIANG

DIỆN THOẠI:  
CÔNG TRÌNH:  
SỬA CHỮA, TĂNG CƯỜNG CƠ SỞ VẬT  
CHẤT XÃ VĂN GIANG, TỈNH HUNG YÊN

ĐỊA ĐIỂM XÂY DỰNG:  
XÃ VĂN GIANG, TỈNH HUNG YÊN

ĐƠN VỊ THIẾT KẾ:

CÔNG TY CỔ PHẦN XÂY DỰNG VÀ PHÁT TRIỂN  
SƠN HÀ  
TỔ ĐÀN PHỐ, ÁI MỎ, PHƯỜNG SƠN TÂY, TP HÀ NỘI



GIÁM ĐỐC  
*[Signature]*  
KS. ĐÀO VĂN SƠN

CHỦ TRÌ DỰ ÁN:  
*[Signature]*  
KS. NGUYỄN HUY NGỌC

CHỦ TRÌ THIẾT KẾ:  
*[Signature]*  
KTS. NGUYỄN THỊ HANH

CÁN BỘ THIẾT KẾ:  
*[Signature]*  
KTS. NGUYỄN HỮU SỸ

QUẢN LÝ KỸ THUẬT:  
*[Signature]*  
KS. NGUYỄN BẮC DÙNG

TÊN BẢN VẼ:  
**MẶT BẰNG HIỆN TRẠNG NVH THÔN HÒA BÌNH THƯỢNG**

KHỔ GIẤY	TỶ LỆ
<b>A3</b>	1/100
NGÀY HOÀN THÀNH	BẢN VẼ
.../2025	<b>BV-01</b>

# MẶT BẰNG LẮP ĐẶT THIẾT BỊ THÔN HÒA BÌNH THƯỜNG

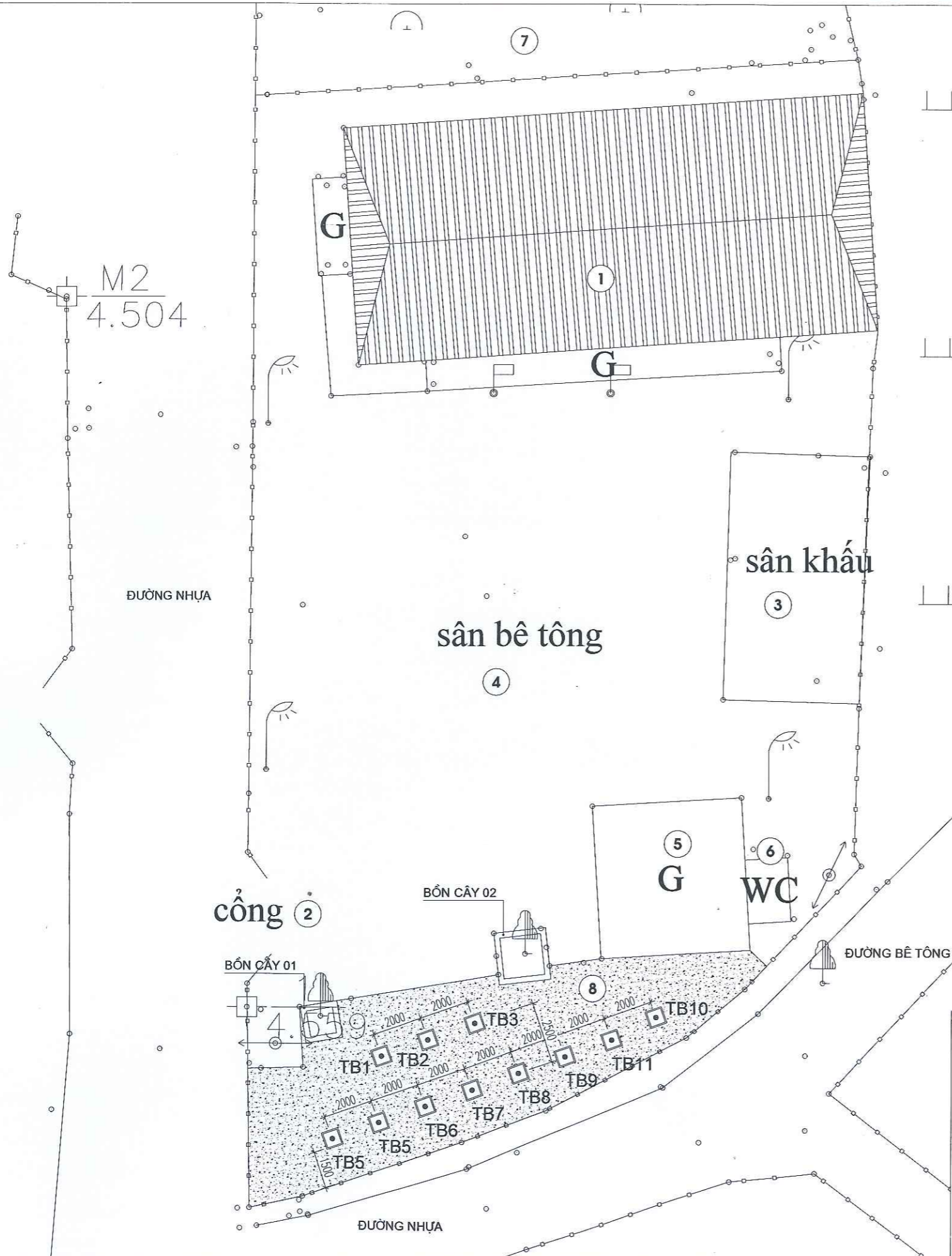

**CÔNG TY CỔ PHẦN BẤT ĐỘNG SẢN VÀ XÂY DỰNG HOÀNG SƠN GROUP**

**THẨM TRA**  
 Theo Văn bản số: 231/BC-TT-HS  
 Ngày: 10 tháng 11 năm 2025  
 Chủ trì bộ môn ký tên: *Duyhang*

Hoa m...

### GHI CHÚ:

- ① NHÀ VĂN HÓA (HIỆN TRẠNG)
- ② CỔNG VÀO NHÀ VĂN HÓA (HIỆN TRẠNG)
- ③ SÂN KHẤU NVH (HIỆN TRẠNG)
- ④ SÂN BÊ TÔNG NVH (HIỆN TRẠNG)
- ⑤ NHÀ TẠM (HIỆN TRẠNG)
- ⑥ KHU VỆ SINH (HIỆN TRẠNG)
- ⑦ KHU MỘ (HIỆN TRẠNG)
- ⑧ NỀN BÊ TÔNG, S=103,57M2 (LÀM MỚI)
- BỒN CÂY, SL: 02 CÁI (LÀM MỚI)
- TB.. □ THIẾT BỊ TẬP THỂ THAO NGOÀI TRỜI

### GHI CHÚ:

- |     |                        |   |                        |
|-----|------------------------|---|------------------------|
| □   | TRẠM BIẾN THỂ MẶT ĐẤT  | ☎ | CÂY LÁ RỘNG            |
| ⚡   | TRẠM BIẾN THỂ TRÊN CỘT | 🌲 | CÂY LÁ KIM             |
| ⛪   | ĐÌNH, CHÙA, MIẾU       | 🌿 | CÂY HỌ TRE, NỨA        |
| ↑   | BIỂN BÁO               | 🌴 | CÂY HỌ CỌ, DỪA         |
| —○— | CỘT THÔNG TIN          | ↓ | LÚA                    |
| ←○→ | CỘT ĐIỆN CAO THỂ       | ⊥ | MÀU                    |
| ←○→ | CỘT ĐIỆN HẠ THỂ        |   | CỎ DẠI                 |
| ☪   | MỘ ĐỘC LẬP             |   | CÂY CỎI, LAU, DỪA NƯỚC |

HIỆU CHỈNH			
LẦN	NGÀY	MÔ TẢ	KIỂM
1			
2			
3			
4			
5			

**HỒ SƠ THIẾT KẾ**

CHỦ ĐẦU TƯ:  
**VĂN PHÒNG HOND-UBND  
 XÃ VĂN GIANG**

DIỆN THOẠI:  
 CÔNG TRÌNH:  
**SỬA CHỮA, TĂNG CƯỜNG CƠ SỞ VẬT  
 CHẤT XÃ VĂN GIANG, TỈNH HUNG YÊN**

ĐỊA ĐIỂM XÂY DỰNG:  
 XÃ VĂN GIANG, TỈNH HUNG YÊN

ĐƠN VỊ THIẾT KẾ:  
  
**CÔNG TY CỔ PHẦN XÂY DỰNG VÀ PHÁT TRIỂN SƠN HÀ**  
 TỔ ĐÀN PHỐ, ÁI MỎ, PHƯỜNG SƠN TÂY, TP HÀ NỘI



GIÁM ĐỐC  
*[Signature]*  
 K.S. ĐÀO VĂN SƠN

CHỦ TRÌ DỰ ÁN:  
*[Signature]*  
 K.S. NGUYỄN HUY NGỌC

CHỦ TRÌ THIẾT KẾ:  
*[Signature]*  
 K.T.S. NGUYỄN THỊ HANH

CÁN BỘ THIẾT KẾ:  
*[Signature]*  
 K.T.S. NGUYỄN HỮU SỸ

QUẢN LÝ KỸ THUẬT:  
*[Signature]*  
 K.S. NGUYỄN BẮC DỪNG

TÊN BẢN VẼ:  
**MẶT BẰNG LẮP ĐẶT  
 THIẾT BỊ THÔN HÒA  
 BÌNH THƯỜNG**

KHỔ GIẤY <b>A3</b>	TỶ LỆ 1/100
NGÀY HOÀN THÀNH .../2025	BẢN VẼ <b>BV-02</b>

# MẶT BẰNG MÓNG THIẾT BỊ THÔN HÒA BÌNH THƯỢNG

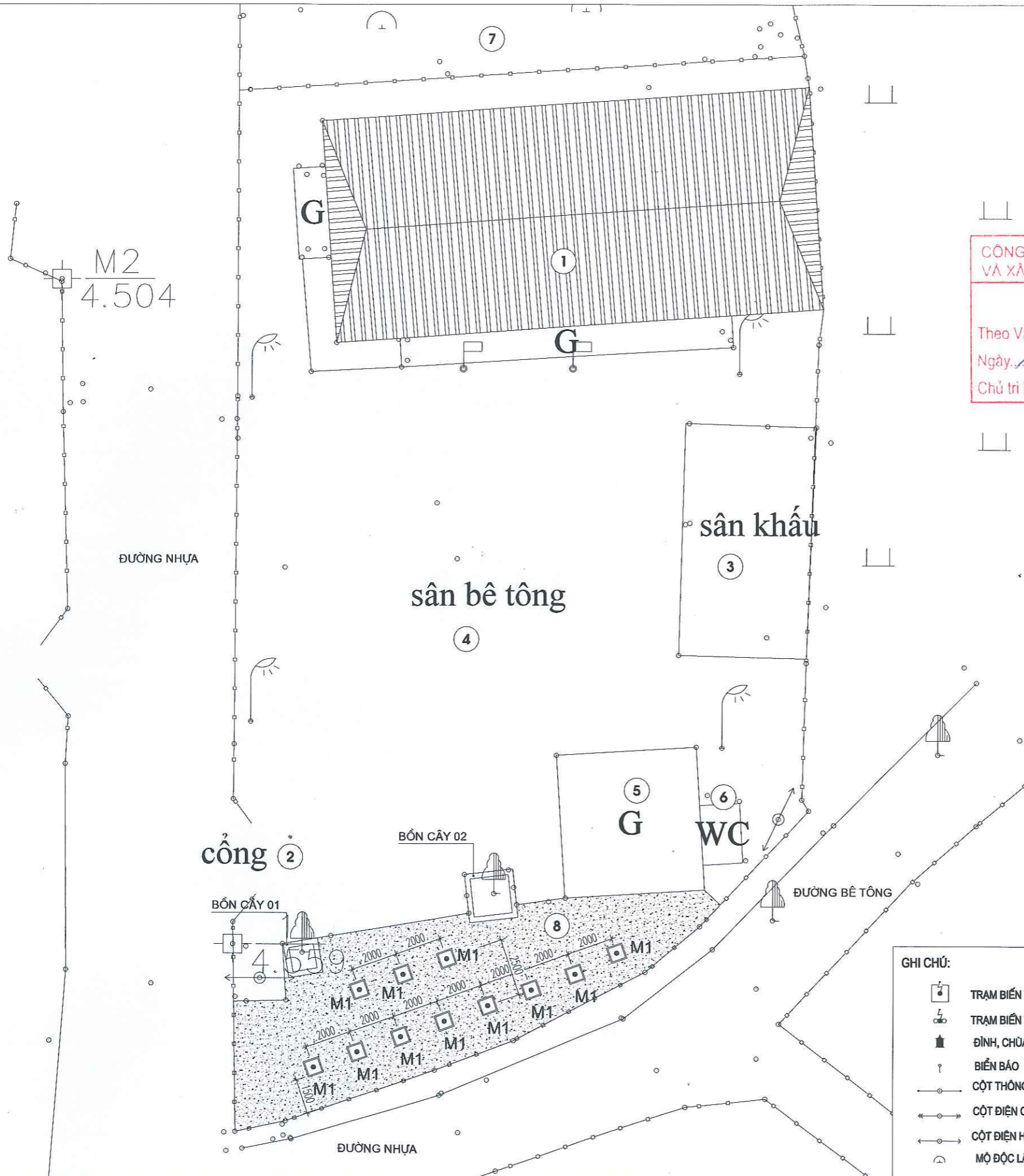

**CÔNG TY CỔ PHẦN BẤT ĐỘNG SẢN VÀ XÂY DỰNG HOÀNG SƠN GROUP**

**THĂM TRA**

Theo Văn bản số: 231/KS.CTT-HS

Ngày: 10 tháng 11 năm 2025

Chủ trì bộ môn ký tên: *Duy Long*

**GHI CHÚ:**

- ① NHÀ VĂN HÓA (HIỆN TRẠNG)
- ② CỔNG VÀO NHÀ VĂN HÓA (HIỆN TRẠNG)
- ③ SÂN KHẤU NVH (HIỆN TRẠNG)
- ④ SÂN BÊ TÔNG NVH (HIỆN TRẠNG)
- ⑤ NHÀ TẠM (HIỆN TRẠNG)
- ⑥ KHU VỆ SINH (HIỆN TRẠNG)
- ⑦ KHU MỘ (HIỆN TRẠNG)
- ⑧ NỀN BÊ TÔNG, S=103,57M2 (LÀM MỚI)
- BỒN CÂY, SL: 02 CÁI (LÀM MỚI)
- TB... □ THIẾT BỊ TẬP THỂ THAO NGOÀI TRỜI

**GHI CHÚ:**

- |     |                        |   |                        |
|-----|------------------------|---|------------------------|
| □   | TRẠM BIẾN THÉ MẶT ĐẤT  | ☎ | CÂY LÁ RỘNG            |
| ☎   | TRẠM BIẾN THÉ TRÊN CỘT | ☎ | CÂY LÁ KIM             |
| ⚓   | ĐÌNH, CHÙA, MIẾU       | ☎ | CÂY HỌ TRE, NỨA        |
| ⚓   | BIẾN BẢO               | ☎ | CÂY HỌ CỌ, DỪA         |
| —○— | CỘT THÔNG TIN          | ☎ | LƯA                    |
| ←○→ | CỘT ĐIỆN CAO THÉ       | ☎ | MÀU                    |
| ←○→ | CỘT ĐIỆN HẠ THÉ        | ☎ | CỎ DẠI                 |
| ☎   | MỘ ĐỘC LẬP             | ☎ | CÂY CỎI, LAU, DỪA NƯỚC |

HIỆU CHỈNH			
LẦN	NGÀY	MÔ TẢ	KIỂM
1			
2			
3			
4			
5			

**HỒ SƠ THIẾT KẾ**

CHỦ ĐẦU TƯ:  
VĂN PHÒNG HDND-UBND  
XÃ VĂN GIANG

DIỆN THOẠI:  
CÔNG TRÌNH:  
SỬA CHỮA, TĂNG CƯỜNG CƠ SỞ VẬT  
CHẤT XÃ VĂN GIANG, TỈNH HUNG YÊN

ĐỊA ĐIỂM XÂY DỰNG:  
XÃ VĂN GIANG, TỈNH HUNG YÊN

ĐƠN VỊ THIẾT KẾ:  
  
CÔNG TY CỔ PHẦN XÂY DỰNG VÀ PHÁT TRIỂN SƠN HÀ  
TỔ ĐÀN PHỐ 1, ÁI MỎ, PHƯỜNG SƠN TÂY, TP HÀ NỘI



GIÁM ĐỐC  
K.S. ĐẠO VĂN SƠN

CHỦ TRÌ DỰ ÁN:  
*Nguyen Huy Ngoc*  
K.S. NGUYỄN HUY NGỌC

CHỦ TRÌ THIẾT KẾ:  
*Nguyen Thi Hanh*  
K.T.S. NGUYỄN THỊ HẠNH

CÁN BỘ THIẾT KẾ:  
*Nguyen Hieu Sy*  
K.T.S. NGUYỄN HỮU SỸ

QUẢN LÝ KỸ THUẬT:  
*Nguyen Bac Dung*  
K.S. NGUYỄN BẮC DŨNG

TÊN BẢN VẼ:  
**MẶT BẰNG MÓNG THIẾT BỊ THÔN HÒA BÌNH THƯỢNG**

KHỔ GIẤY <b>A3</b>	TỶ LỆ 1/100
NGÀY HOÀN THÀNH .../2025	BẢN VẼ BV-03

MẶT BẰNG PHÁ DỠ BỜ BO SÂN

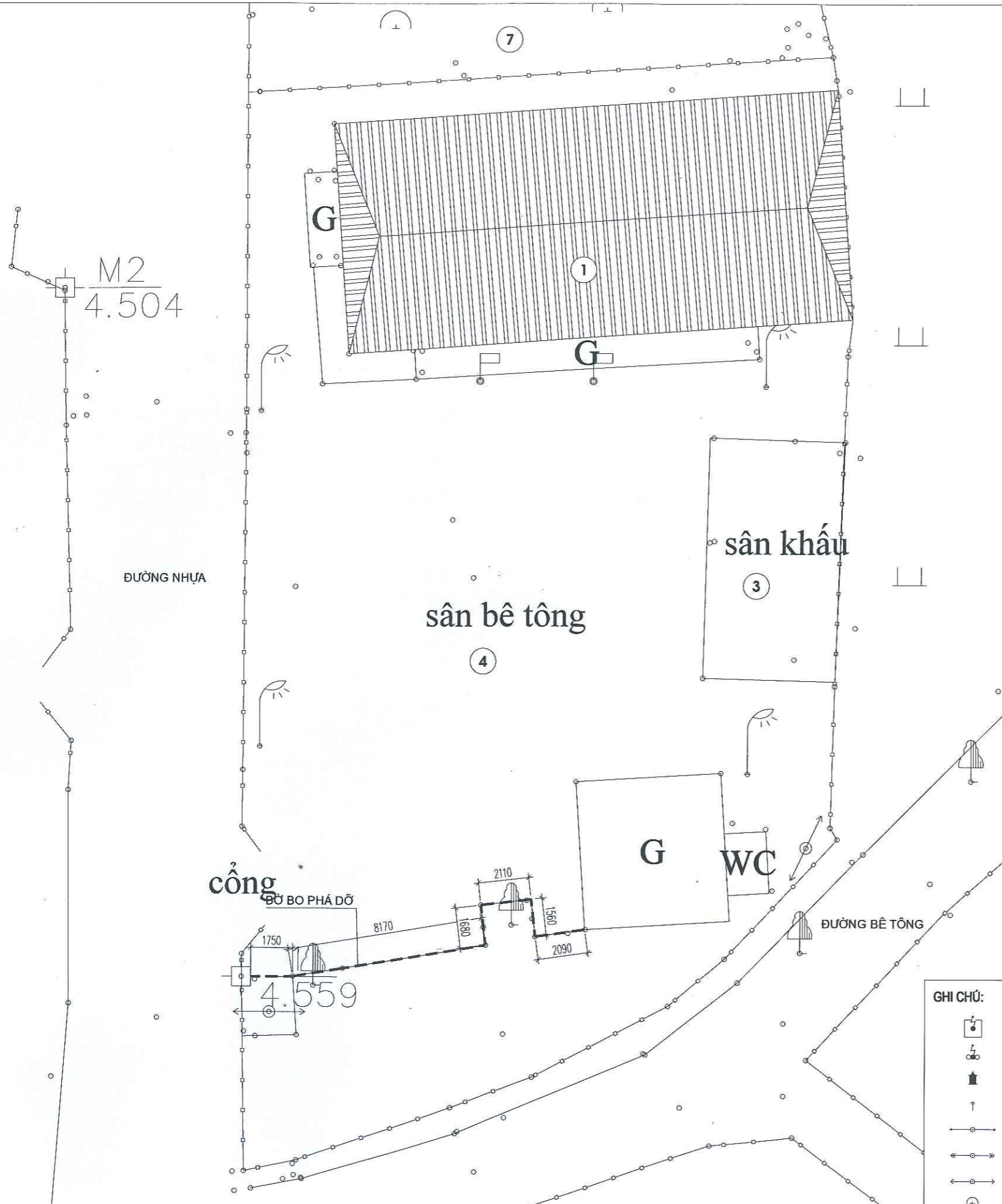

CÔNG TY CỔ PHẦN BẤT ĐỘNG SẢN VÀ XÂY DỰNG HOÀNG SƠN GROUP  
**THẨM TRA**  
 Theo Văn bản số: 231/BCĐ-TS  
 Ngày: 10 tháng 11 năm 2025  
 Chủ trì bộ môn kỹ tên: *Duy Phong*

GHI CHÚ:

- ① NHÀ VĂN HÓA (HIỆN TRẠNG)
- ② CỔNG VÀO NHÀ VĂN HÓA (HIỆN TRẠNG)
- ③ SÂN KHẤU NVH (HIỆN TRẠNG)
- ④ SÂN BÊ TÔNG NVH (HIỆN TRẠNG)
- ⑤ NHÀ TẠM (HIỆN TRẠNG)
- ⑥ KHU VỆ SINH (HIỆN TRẠNG)
- ⑦ KHU MỘ (HIỆN TRẠNG)
- ⑧ NỀN ĐẤT (HIỆN TRẠNG)

GHI CHÚ:

- |  |                        |  |                        |
|--|------------------------|--|------------------------|
|  | TRẠM BIẾN THÉ MẶT ĐẤT  |  | CÂY LÁ RỘNG            |
|  | TRẠM BIẾN THÉ TRÊN CỘT |  | CÂY LÁ KIM             |
|  | ĐÌNH, CHÙA, MIẾU       |  | CÂY HỌ TRE, NỨA        |
|  | BIẾN BÁO               |  | CÂY HỌ CỌ, DỪA         |
|  | CỘT THÔNG TIN          |  | LÚA                    |
|  | CỘT ĐIỆN CAO THẾ       |  | MÀU                    |
|  | CỘT ĐIỆN HẠ THẾ        |  | CỎ DẠI                 |
|  | MỘ ĐỘC LẬP             |  | CÂY CỎI, LAU, DỪA NƯỚC |

HIỆU CHỈNH			
LẦN	NGÀY	MÔ TẢ	KIỂM
1			
2			
3			
4			
5			

**HỒ SƠ THIẾT KẾ**  
 CHỦ ĐẦU TƯ:  
 VĂN PHÒNG HDND-UBND  
 XÃ VĂN GIANG  
 ĐIỆN THOẠI:  
 CÔNG TRÌNH:  
 SỬA CHỮA, TĂNG CƯỜNG CƠ SỞ VẬT  
 CHẤT XÃ VĂN GIANG, TỈNH HUNG YÊN  
 ĐỊA ĐIỂM XÂY DỰNG:  
 XÃ VĂN GIANG, TỈNH HUNG YÊN  
 ĐƠN VỊ THIẾT KẾ:  
  
 CÔNG TY CỔ PHẦN XÂY DỰNG VÀ PHÁT TRIỂN SƠN HÀ  
 TỔ ĐẢN PHỐT, ÁI MỎ, PHƯỜNG SƠN TÂY, TP HÀ NỘI



GIÁM ĐỐC  
  
 KS. ĐÀO VĂN SƠN

CHỦ TRÌ DỰ ÁN:  
  
 KS. NGUYỄN HUY NGỌC

CHỦ TRÌ THIẾT KẾ:  
  
 KTS. NGUYỄN THỊ HẠNH

CÁN BỘ THIẾT KẾ:  
  
 KTS. NGUYỄN HỮU SỸ

QUẢN LÝ KỸ THUẬT:  
  
 KS. NGUYỄN BẮC DŨNG

TÊN BẢN VẼ:  
**MẶT BẰNG PHÁ DỠ  
 BỜ BO SÂN**

KHỔ GIẤY	TỶ LỆ
<b>A3</b>	1/100
NGÀY HOÀN THÀNH	BẢN VẼ
.../2025	<b>BV-04</b>

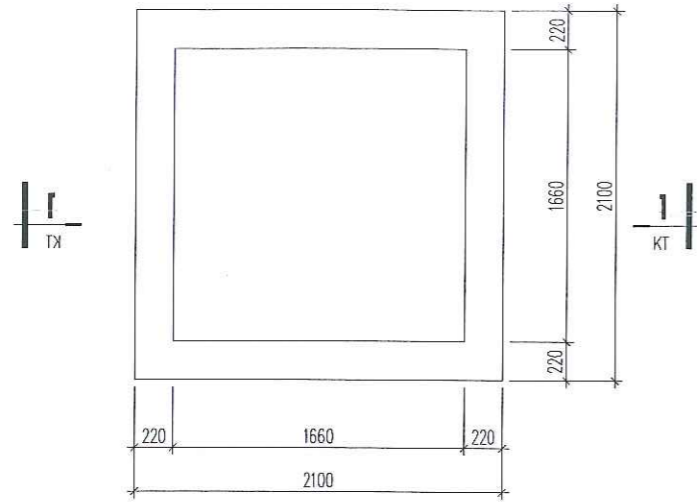

**MẶT BẰNG BỒN CÂY 02**

(SL: 01 CÁI)

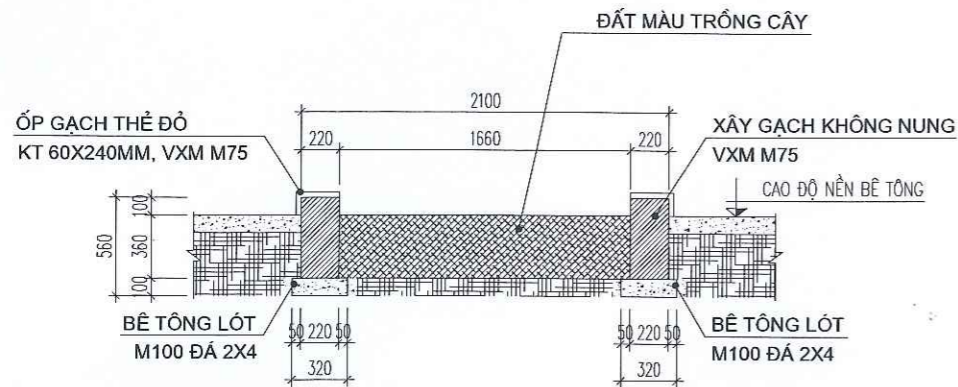

**MẶT CẮT 1-1**

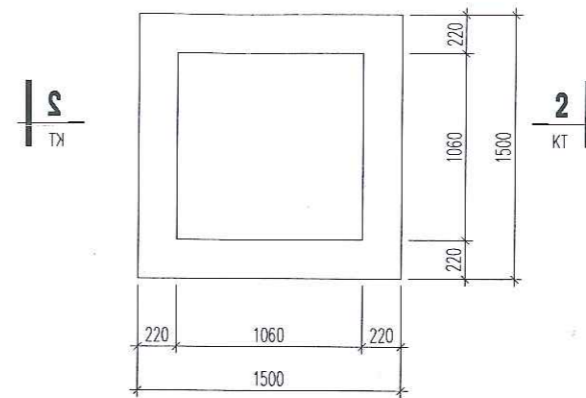

**MẶT BẰNG BỒN CÂY 01**

(SL: 01 CÁI)

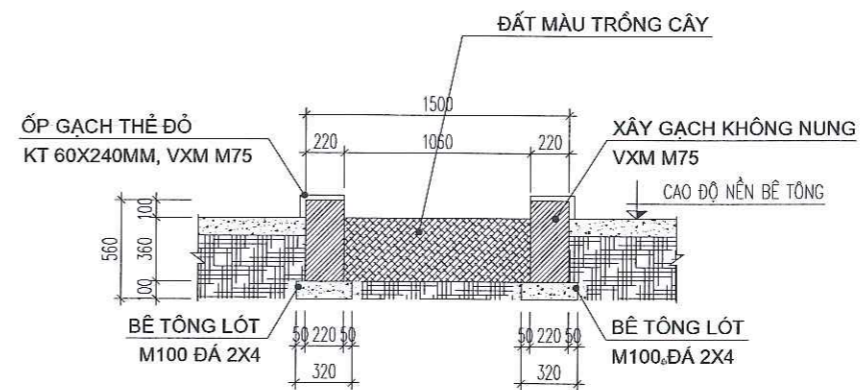

**MẶT CẮT 2-2**

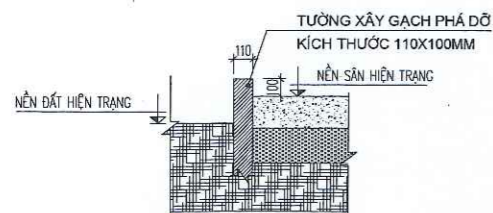

**CHI TIẾT TƯỜNG BỐ PHÁ DỠ**

(CHIỀU DÀI L=17,35M)

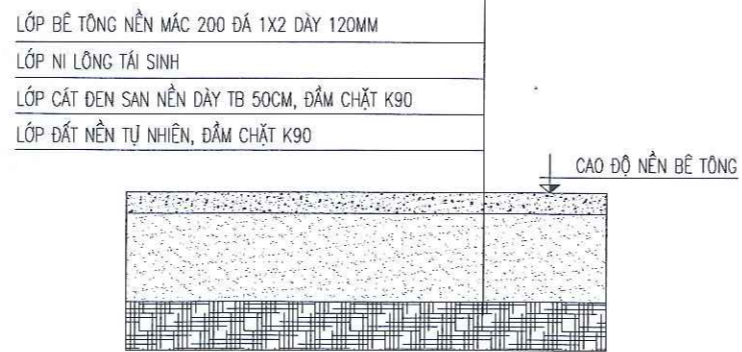

**KẾT CẤU NỀN BÊ TÔNG**

(DIỆN TÍCH S=103,57M<sup>2</sup>)

CÔNG TY CỔ PHẦN BẤT ĐỘNG SẢN  
VÀ XÂY DỰNG HOÀNG SƠN GROUP

**THẨM TRA**

Theo Văn bản số: 231/BCVT-HS

Ngày: 10 tháng 11 năm 2025

Chủ trì bộ môn ký tên: *Duy Long*

GHU CHÚ:

- TRƯỚC KHI THI CÔNG TIẾN HÀNH DỌN SẠCH RÁC, ĐẤT PHONG HÓA (GẠCH, ĐÁ, RỄ CÂY...) DÀY TRUNG BÌNH 35CM.
- NỀN ĐẤT HIỆN TRẠNG SAU KHI BÓC PHONG HÓA ĐƯỢC ĐÁM CHẶT.
- CAO ĐỘ NỀN SAU HOÀN THIỆN TƯƠNG ĐƯƠNG CAO ĐỘ 4.62 TRÊN BÌNH ĐỒ TỔNG THỂ. ĐÁNH DỐC VỀ HƯỚNG THOÁT NƯỚC TỔNG THỂ SẴN HIỆN TRẠNG.
- KHI THI CÔNG CẦN CỨ KÍCH THƯỚC THỰC TẾ.

HIỆU CHỈNH			
LẦN	NGÀY	MÔ TẢ	KIỂM
1			
2			
3			
4			
5			

**HỒ SƠ THIẾT KẾ**

CHỦ ĐẦU TƯ:  
**VĂN PHÒNG HDND-UBND  
XÃ VĂN GIANG**

DIỆN THOẠI:  
CÔNG TRÌNH:  
**SỬA CHỮA, TĂNG CƯỜNG CƠ SỞ VẬT  
CHẤT XÃ VĂN GIANG, TỈNH HUNG YÊN**

ĐỊA ĐIỂM XÂY DỰNG:  
XÃ VĂN GIANG, TỈNH HUNG YÊN

ĐƠN VỊ THIẾT KẾ:



CÔNG TY CỔ PHẦN XÂY DỰNG  
VÀ PHÁT TRIỂN SƠN HÀ  
TỔ ĐƠN PHỐ: ÁI MỎ, PHƯỜNG SƠN TÂY, TP HÀ NỘI



KS. ĐÀO VĂN SƠN

CHỦ TRÌ DỰ ÁN:

*Nguyen Huy Ngoc*

KS. NGUYỄN HUY NGỌC

CHỦ TRÌ THIẾT KẾ:

*Hanh*

KTS. NGUYỄN THỊ HANH

CÁN BỘ THIẾT KẾ:

*Sy*

KTS. NGUYỄN HỮU SỸ

QUẢN LÝ KỸ THUẬT:

*Dung*

KS. NGUYỄN BẮC DỪNG

TÊN BẢN VẼ:

**CHI TIẾT BỒN CÂY;  
NỀN SẴN BÊ TÔNG**

KHỔ GIẤY <b>A3</b>	TỶ LỆ 1/100
NGÀY HOÀN THÀNH .../2025	BẢN VẼ BV-05



**TB1: THIẾT BỊ 01 (MÁY TẬP EO)**

(SỐ LƯỢNG: 01 CẤU KIỆN)

CHẤT LIỆU : KHUNG SẮT, NHÚNG KÈM NÓNG, SƠN TĨNH ĐIỆN;  
 VẬT LIỆU : ( ỐNG THÉP D140X4, D90X3, D60X3, D42X3) MM.  
 KÍCH THƯỚC: D127 X R79 X C138 CM ( DUNG SAI + 3% )

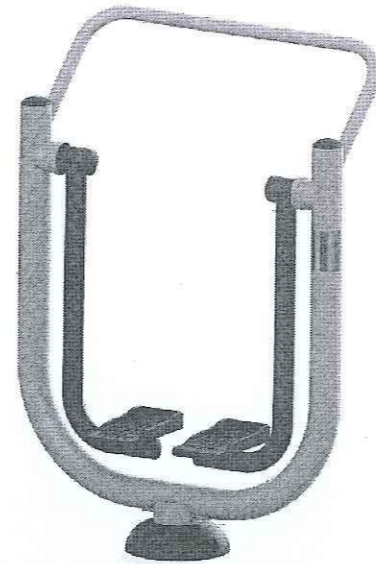

**TB2: THIẾT BỊ 02 (MÁY TẬP ĐI BỘ)**

(SỐ LƯỢNG: 01 CẤU KIỆN)

CHẤT LIỆU : KHUNG SẮT, NHÚNG KÈM NÓNG, SƠN TĨNH ĐIỆN;  
 VẬT LIỆU : ( ỐNG THÉP D140X4, D90X3) MM.  
 KÍCH THƯỚC: D106 X R52 X C148 CM ( DUNG SAI + 3% )  
 TẢI TRỌNG TỐI ĐA CHO PHÉP: 105 (KG)

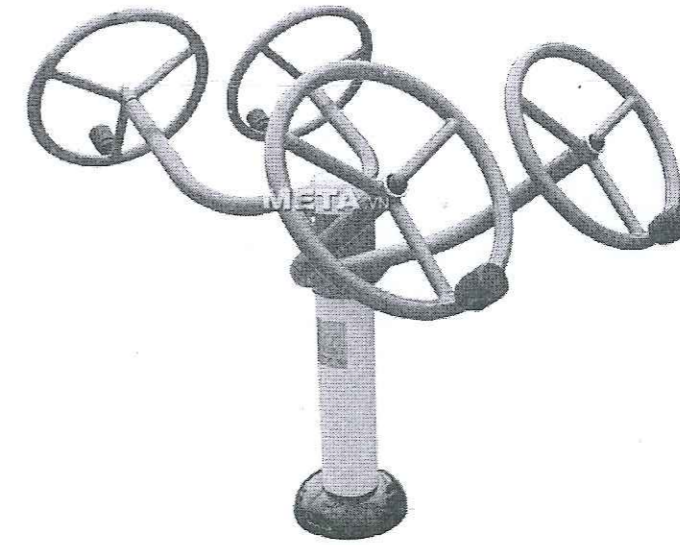

**TB3: THIẾT BỊ 03 (MÁY TẬP VAI TAY ĐÔI)**

(SỐ LƯỢNG: 01 CẤU KIỆN)

CHẤT LIỆU : KHUNG SẮT, NHÚNG KÈM NÓNG, SƠN TĨNH ĐIỆN;  
 VẬT LIỆU : ( ỐNG THÉP D140X4, D49X3, D27X1.5) MM  
 KÍCH THƯỚC: D115 X R104 X C150 CM ( DUNG SAI + 3% )

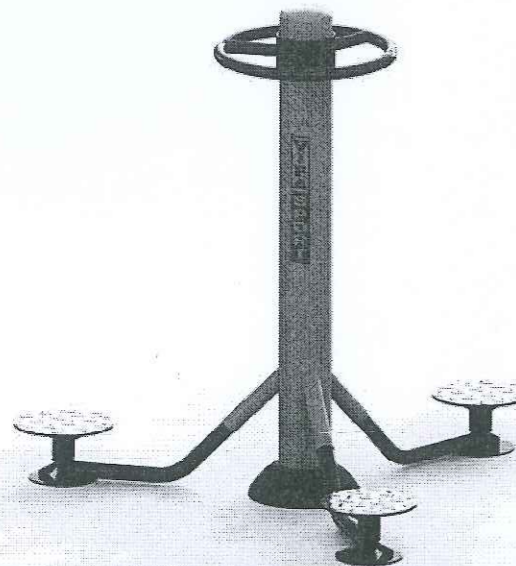

**TB4: THIẾT BỊ 04 (MÁY TẬP XOAY EO)**

(SỐ LƯỢNG: 01 CẤU KIỆN)

CHẤT LIỆU : KHUNG SẮT, NHÚNG KÈM NÓNG, SƠN TĨNH ĐIỆN;  
 VẬT LIỆU : ( ỐNG THÉP D140X4, D49X2, D42X3, D34X2) MM  
 ĐƯỜNG KÍNH: 160 X CAO: 133 CM( DUNG SAI + 3% )

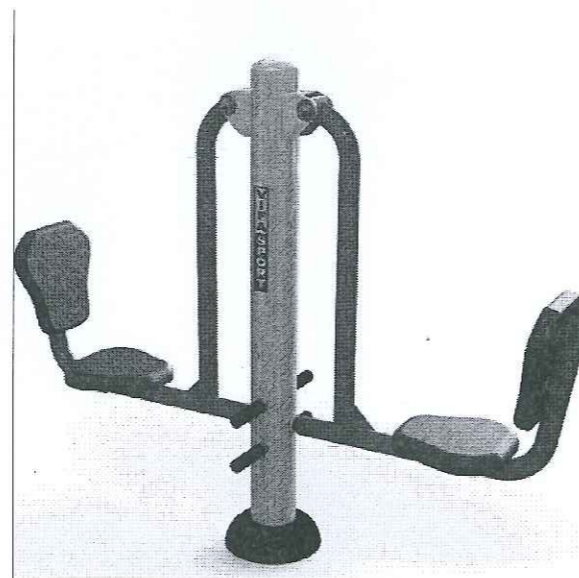

**TB5: THIẾT BỊ 05 (MÁY TẬP ĐẠP CHÂN)**

(SỐ LƯỢNG: 01 CẤU KIỆN)

CHẤT LIỆU : KHUNG SẮT, NHÚNG KÈM NÓNG, SƠN TĨNH ĐIỆN;  
 VẬT LIỆU : ( ỐNG THÉP D140X4, D60X3, D34X3)MM .  
 KÍCH THƯỚC: D185 X R45 X C149 CM (DUNG SAI + 3%)



**TB6: THIẾT BỊ 06 (MÁY ĐI BỘ LẮC TAY)**

(SỐ LƯỢNG: 01 CẤU KIỆN)

CHẤT LIỆU : KHUNG SẮT, NHÚNG KÈM NÓNG, SƠN TĨNH ĐIỆN;  
 VẬT LIỆU : ( ỐNG THÉP D140X4, D90X3) MM  
 KÍCH THƯỚC: D121 X R62 X C143 CM ( DUNG SAI + 3% )  
 TẢI TRỌNG TỐI ĐA CHO PHÉP: 105 (KG)

HIỆU CHỈNH			
LẦN	NGÀY	MÔ TẢ	KIỂM
1			
2			
3			
4			
5			

**HỒ SƠ THIẾT KẾ**

CHỦ ĐẦU TƯ:  
**VĂN PHÒNG HDND-UBND  
 XÃ VĂN GIANG**

ĐIỆN THOẠI:  
 CÔNG TRÌNH:  
**SỬA CHỮA, TĂNG CƯỜNG CƠ SỞ VẬT  
 CHẤT XÃ VĂN GIANG, TỈNH HUNG YÊN**

ĐỊA ĐIỂM XÂY DỰNG:  
 XÃ VĂN GIANG, TỈNH HUNG YÊN

ĐƠN VỊ THIẾT KẾ:  
  
**CÔNG TY CỔ PHẦN XÂY DỰNG  
 VÀ PHÁT TRIỂN SƠN HÀ**  
 SỐ QUÂN QUẢN LÝ DỰ ÁN: 010575201  
 SỐ QUÂN QUẢN LÝ THI CÔNG: 010575201  
 THÀNH PHỐ HÀ NỘI

Giám đốc: *[Signature]*  
 Ks. ĐÀO VĂN SƠN

CHỦ TRÌ DỰ ÁN:  
*[Signature]*  
 Ks. NGUYỄN HUY NGỌC

CHỦ TRÌ THIẾT KẾ:  
*[Signature]*  
 Kts. NGUYỄN THỊ HẠNH

CÁN BỘ THIẾT KẾ:  
*[Signature]*  
 Kts. NGUYỄN HỮU SỸ

QUẢN LÝ KỸ THUẬT:  
*[Signature]*  
 Ks. NGUYỄN BẮC DŨNG

TÊN BẢN VẼ:  
**CHI TIẾT THIẾT BỊ TẬP  
 THỂ THAO NGOÀI  
 TRỜI THÔN HÒA BÌNH  
 THƯỢNG**

KHỔ GIẤY <b>A3</b>	TỶ LỆ 1/100
NGÀY HOÀN THÀNH .../2025	BẢN VẼ BV-06

CÔNG TY CỔ PHẦN BẤT ĐỘNG SẢN  
 VÀ XÂY DỰNG HOÀNG SƠN GROUP

**THẨM TRA**

Theo Văn bản số: 231/BC.TT-HS  
 Ngày: 10 tháng 11 năm 2025  
 Chủ trì bộ môn kỹ tên: *[Signature]*



**TB7: THIẾT BỊ 07 (MÁY XE ĐẠP TẬP)**  
(SỐ LƯỢNG: 01 CẤU KIỆN)

CHẤT LIỆU : KHUNG SẮT, NHÚNG KÉM NÓNG, SƠN TĨNH ĐIỆN;  
VẬT LIỆU : ( ỐNG THÉP D114X3, D60X3) MM.  
KÍCH THƯỚC: D100 X R54 X C117 CM ( DUNG SAI + 3% )  
TẢI TRỌNG TỐI ĐA CHO PHÉP: 105 (KG)



**TB8: THIẾT BỊ 08 (MÁY TẬP CHÈO THUYỀN)**  
(SỐ LƯỢNG: 01 CẤU KIỆN)

CHẤT LIỆU : KHUNG SẮT, NHÚNG KÉM NÓNG, SƠN TĨNH ĐIỆN;  
VẬT LIỆU : ( ỐNG THÉP D140X4, THÉP HỘP 40X80X2) MM.  
KÍCH THƯỚC: D118 X R78 X C100 CM ( DUNG SAI + 3% )  
TẢI TRỌNG TỐI ĐA CHO PHÉP: 105 (KG)



**TB9: THIẾT BỊ 09 (MÁY TẬP TOÀN THÂN)**  
(SỐ LƯỢNG: 01 CẤU KIỆN)

CHẤT LIỆU : KHUNG SẮT, NHÚNG KÉM NÓNG, SƠN TĨNH ĐIỆN;  
VẬT LIỆU : ( ỐNG THÉP D140X4, D60X3) MM.  
KÍCH THƯỚC: D 113 X R62 X C132 CM( DUNG SAI + 3% )  
TẢI TRỌNG TỐI ĐA CHO PHÉP: 105 (KG)



**TB10: THIẾT BỊ 10 (THIẾT BỊ KÉO DÂY)**  
(SỐ LƯỢNG: 01 CẤU KIỆN)

CHẤT LIỆU : KHUNG SẮT, NHÚNG KÉM NÓNG, SƠN TĨNH ĐIỆN;  
VẬT LIỆU : ( ỐNG THÉP D140X4, D49X3)MM .



**TB11: THIẾT BỊ 11 (THIẾT BỊ GHẾ TẬP CHÂN)**  
(SỐ LƯỢNG: 01 CẤU KIỆN)

CHẤT LIỆU : KHUNG SẮT, NHÚNG KÉM NÓNG, SƠN TĨNH ĐIỆN;  
VẬT LIỆU : (ỐNG THÉP D140X4, D60X3)MM .  
KÍCH THƯỚC: D165 X C110 CM (DUNG SAI + 3%)  
TẢI TRỌNG TỐI ĐA CHO PHÉP: 105 (KG)

CÔNG TY CỔ PHẦN BẤT ĐỘNG SẢN  
VÀ XÂY DỰNG HOÀNG SƠN GROUP

**THẨM TRA**

Theo Văn bản số: 231.15cTT-HS  
Ngày: 10 tháng 11 năm 2025  
Chủ trì bộ môn ký tên: *Duy Long*

HIỆU CHỈNH			
LẦN	NGÀY	MÔ TẢ	KIỂM
1			
2			
3			
4			
5			

**HỒ SƠ THIẾT KẾ**

CHỦ ĐẦU TƯ:  
**VĂN PHÒNG HỢND-UBND  
XÃ VĂN GIANG**

DIỆN THOẠI:  
CÔNG TRÌNH:  
**SỬA CHỮA, TĂNG CƯỜNG CƠ SỞ VẬT  
CHẤT XÃ VĂN GIANG, TỈNH HUNG YÊN**

ĐỊA ĐIỂM XÂY DỰNG:  
XÃ VĂN GIANG, TỈNH HUNG YÊN

ĐƠN VỊ THIẾT KẾ:



CÔNG TY CỔ PHẦN XÂY DỰNG  
VÀ PHÁT TRIỂN SƠN HÀ  
TỔ ĐÀN PHỐT, ẤL MỎ, PHƯỜNG SƠN TÂY, TP HÀ NỘI



GIÁM ĐỐC  
*[Signature]*  
KS. ĐÀO VĂN SƠN

CHỦ TRÌ DỰ ÁN:  
*[Signature]*  
KS. NGUYỄN HUY NGỌC

CHỦ TRÌ THIẾT KẾ:  
*[Signature]*  
KTS. NGUYỄN THỊ HẠNH

CÁN BỘ THIẾT KẾ:  
*[Signature]*  
KTS. NGUYỄN HỮU SỸ

QUẢN LÝ KỸ THUẬT:  
*[Signature]*  
KS. NGUYỄN BẮC DŨNG

TÊN BẢN VẼ:

**CHI TIẾT THIẾT BỊ TẬP  
THỂ THAO NGOÀI  
TRỜI THÔN HÒA BÌNH  
THƯỢNG**

KHỔ GIẤY <b>A3</b>	TỶ LỆ 1/100
NGÀY HOÀN THÀNH .../2025	BẢN VẼ BV-07

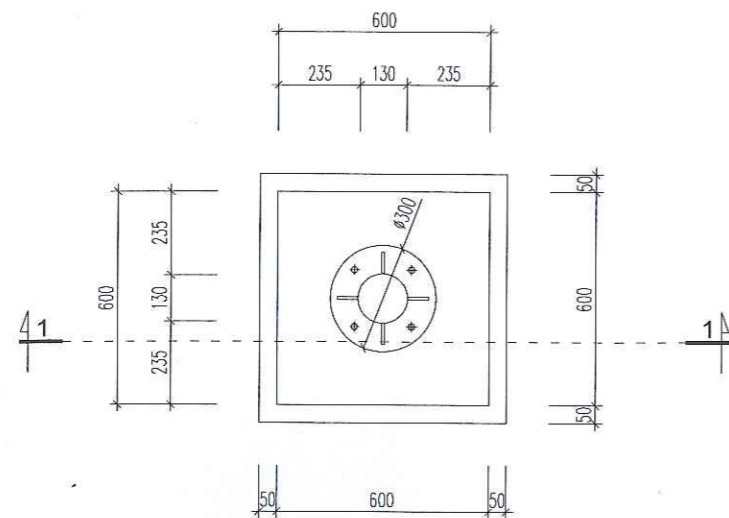

**MẶT BẰNG MÓNG M1**  
(SỐ LƯỢNG: 11 CẦU KIẾN)

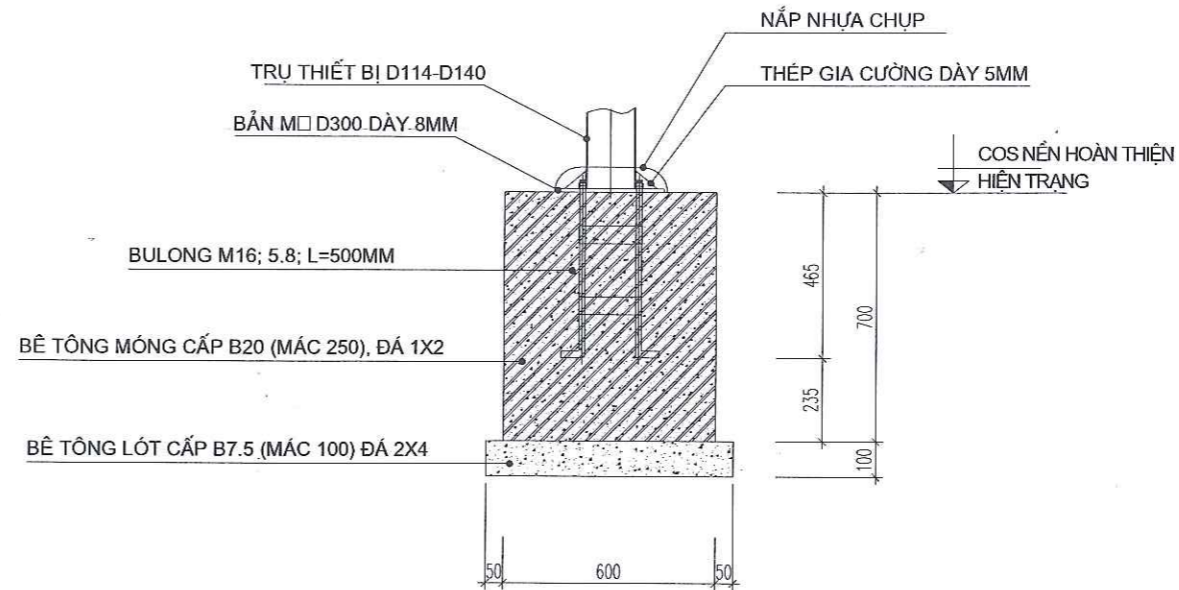

**MẶT CẮT 1-1**

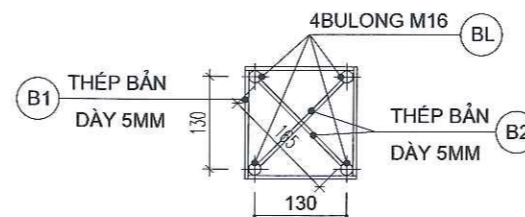

CÔNG TY CỔ PHẦN BẤT ĐỘNG SẢN  
VA XÂY DỰNG HOÀNG SƠN GROUP

**THẨM TRA**

Theo Văn bản số: 239/KCTT-HS

Ngày: 10 tháng 11 năm 2025

Chủ trì bộ môn ký tên: Dương

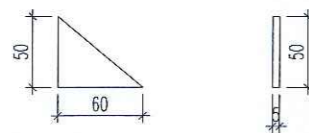

**CHI TIẾT THÉP GIA CƯỜNG**

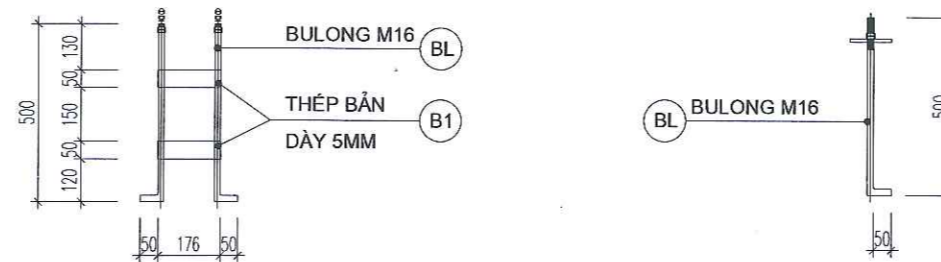

**CHI TIẾT BU LÔNG NEO M16**

**GHI CHÚ:**

- KHI THI CÔNG, CẦN CỨ KÍCH THƯỚC THỰC TẾ CÁC THIẾT BỊ ĐỂ ĐIỀU CHỈNH KHOẢNG CÁCH BU LÔNG CHO PHÙ HỢP.
- CẦN CỨ THỰC TẾ NHƯ CẦU ĐỊA PHƯƠNG ĐỂ CĂN CHỈNH KHOẢNG CÁCH CÁC THIẾT BỊ HỢP LÝ, ĐẢM BẢO.

HIỆU CHỈNH			
LẦN	NGÀY	MÔ TẢ	KIỂM
1			
2			
3			
4			
5			

**HỒ SƠ THIẾT KẾ**

CHỦ ĐẦU TƯ:  
**VĂN PHÒNG HDND-UBND  
XÃ VĂN GIANG**

DIỆN THOẠI:  
CÔNG TRÌNH:  
**SỬA CHỮA, TĂNG CƯỜNG CƠ SỞ VẬT  
CHẤT XÃ VĂN GIANG, TỈNH HUNG YÊN**

ĐỊA ĐIỂM XÂY DỰNG:  
XÃ VĂN GIANG, TỈNH HUNG YÊN

ĐƠN VỊ THIẾT KẾ:

CÔNG TY CỔ PHẦN XÂY DỰNG  
VÀ PHÁT TRIỂN SƠN HÀ

TỔ ĐOÀN PHỐ 1, ÁI MỎ, PHƯỜNG SƠN TÂY, TP HÀ NỘI

CS. ĐÀO VĂN SƠN

CHỦ TRÌ DỰ ÁN:  
*Nguyen*

KS. NGUYỄN HUY NGỌC

CHỦ TRÌ THIẾT KẾ:  
*Hanh*

KTS. NGUYỄN THỊ HẠNH

CÁN BỘ THIẾT KẾ:  
*Sy*

KTS. NGUYỄN HỮU SỸ

QUẢN LÝ KỸ THUẬT:  
*Dung*

KS. NGUYỄN BẮC DÙNG

TÊN BẢN VẼ:

**CHI TIẾT MÓNG M1**

KHỔ GIẤY <b>A3</b>	TỶ LỆ 1/100
NGÀY HOÀN THÀNH .../2025	BẢN VẼ BV-08



CÔNG TY CỔ PHẦN BẤT ĐỘNG SẢN  
VÀ XÂY DỰNG HOÀNG SƠN GROUP  
**THẨM TRA**  
Theo Văn bản số: 231/BC-TT-HS  
Ngày 10 tháng 11 năm 2025  
Chủ trì bộ môn ký tên: Dương



# LẮP ĐẶT THIẾT BỊ - THÔN NHÂN NỘI



# MẶT BẰNG HIỆN TRẠNG NVH THÔN NHÂN NỘI

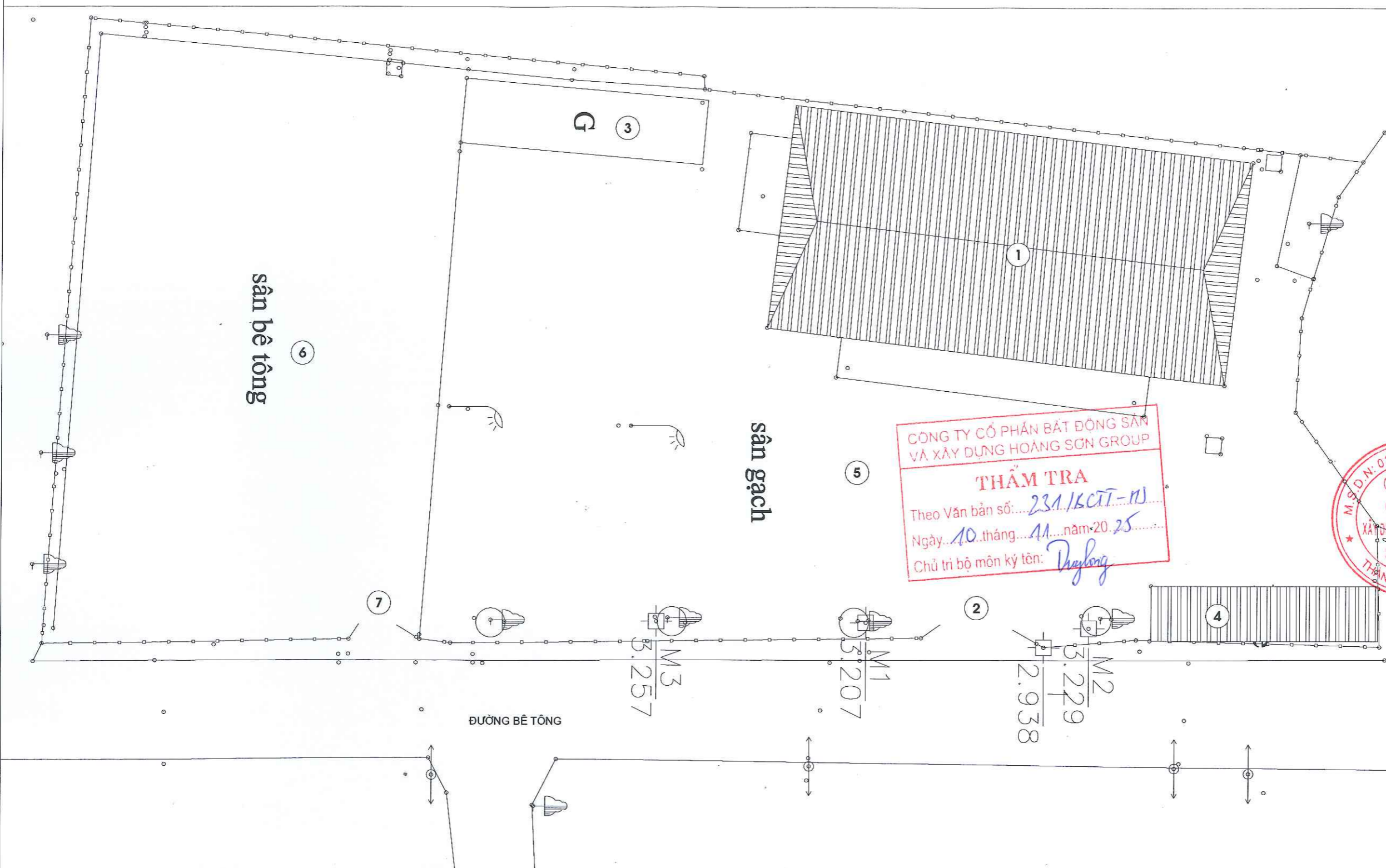

**CÔNG TY CỔ PHẦN BẤT ĐỘNG SẢN VÀ XÂY DỰNG HOÀNG SƠN GROUP**  
**THẨM TRA**  
 Theo Văn bản số: 231/KCĐT-N1  
 Ngày: 10 tháng 11 năm 2025  
 Chủ trì bộ môn ký tên: Thylong

M.S.D.N: 0105795201 - C.T  
**CÔNG TY CỔ PHẦN XÂY DỰNG VÀ PHÁT TRIỂN SƠN HÀ**  
 THÀNH PHỐ HÀ NỘI

HIỆU CHÍNH			
LẦN	NGÀY	MÔ TẢ	KIỂM
1			
2			
3			
4			
5			

**HỒ SƠ THIẾT KẾ**

CHỦ ĐẦU TƯ:  
**VĂN PHÒNG HDND-UBND XÃ VĂN GIANG**

DIỆN THOẠI:  
CÔNG TRÌNH:  
**SỬA CHỮA, TĂNG CƯỜNG CƠ SỞ VẬT CHẤT XÃ VĂN GIANG, TỈNH HUNG YÊN**

ĐỊA ĐIỂM XÂY DỰNG:  
XÃ VĂN GIANG, TỈNH HUNG YÊN

ĐƠN VỊ THIẾT KẾ:  
  
**CÔNG TY CỔ PHẦN XÂY DỰNG VÀ PHÁT TRIỂN SƠN HÀ**  
TỔ ĐƠN PHỐ, ÁI MỎ, PHƯỜNG SƠN TÂY, TP HÀ NỘI

GIÁM ĐỐC  
*[Signature]*  
KS. ĐÀO VĂN SƠN

CHỦ TRƯỞNG DỰ ÁN:  
*[Signature]*  
KS. NGUYỄN HUY NGỌC

CHỦ TRÌ THIẾT KẾ:  
*[Signature]*  
KTS. NGUYỄN THỊ HANH

CÁN BỘ THIẾT KẾ:  
*[Signature]*  
KTS. NGUYỄN HỮU SỸ

QUẢN LÝ KỸ THUẬT:  
*[Signature]*  
KS. NGUYỄN BẮC DŨNG

TÊN BẢN VẼ:

**MẶT BẰNG HIỆN TRẠNG NVH THÔN NHÂN NỘI**

KHỔ GIẤY <b>A3</b>	TỶ LỆ 1/100
NGÀY HOÀN THÀNH .../2025	BẢN VẼ BV-01

- GHI CHÚ:**
- |                                     |                                 |
|-------------------------------------|---------------------------------|
| ① NHÀ VĂN HÓA (HIỆN TRẠNG)          | ⑤ SÀN LÁT GẠCH NVH (HIỆN TRẠNG) |
| ② CỔNG VÀO NHÀ VĂN HÓA (HIỆN TRẠNG) | ⑥ SÀN BÊ TÔNG (HIỆN TRẠNG)      |
| ③ NHÀ VỆ SINH (HIỆN TRẠNG)          | ⑦ CỔNG PHỤ (HIỆN TRẠNG)         |
| ④ NHÀ XE (HIỆN TRẠNG)               |                                 |

- GHI CHÚ:**
- |                        |                        |
|------------------------|------------------------|
| TRẠM BIẾN THỂ MẶT ĐẤT  | CÂY LÁ RỘNG            |
| TRẠM BIẾN THỂ TRÊN CỘT | CÂY LÁ KIM             |
| ĐÌNH, CHÙA, MIẾU       | CÂY HỌ TRE, NỨA        |
| BIẾN BÁO               | CÂY HỌ CỌ, DỪA         |
| CỘT THÔNG TIN          | LÚA                    |
| CỘT ĐIỆN CAO THẾ       | MÀU                    |
| CỘT ĐIỆN HẠ THẾ        | CỎ DẠI                 |
| MỘ ĐỘC LẠP             | CÂY CỎI, LAU, DỪA NƯỚC |

# MẶT BẰNG LẮP ĐẶT THIẾT BỊ THÔN NHÂN NỘI

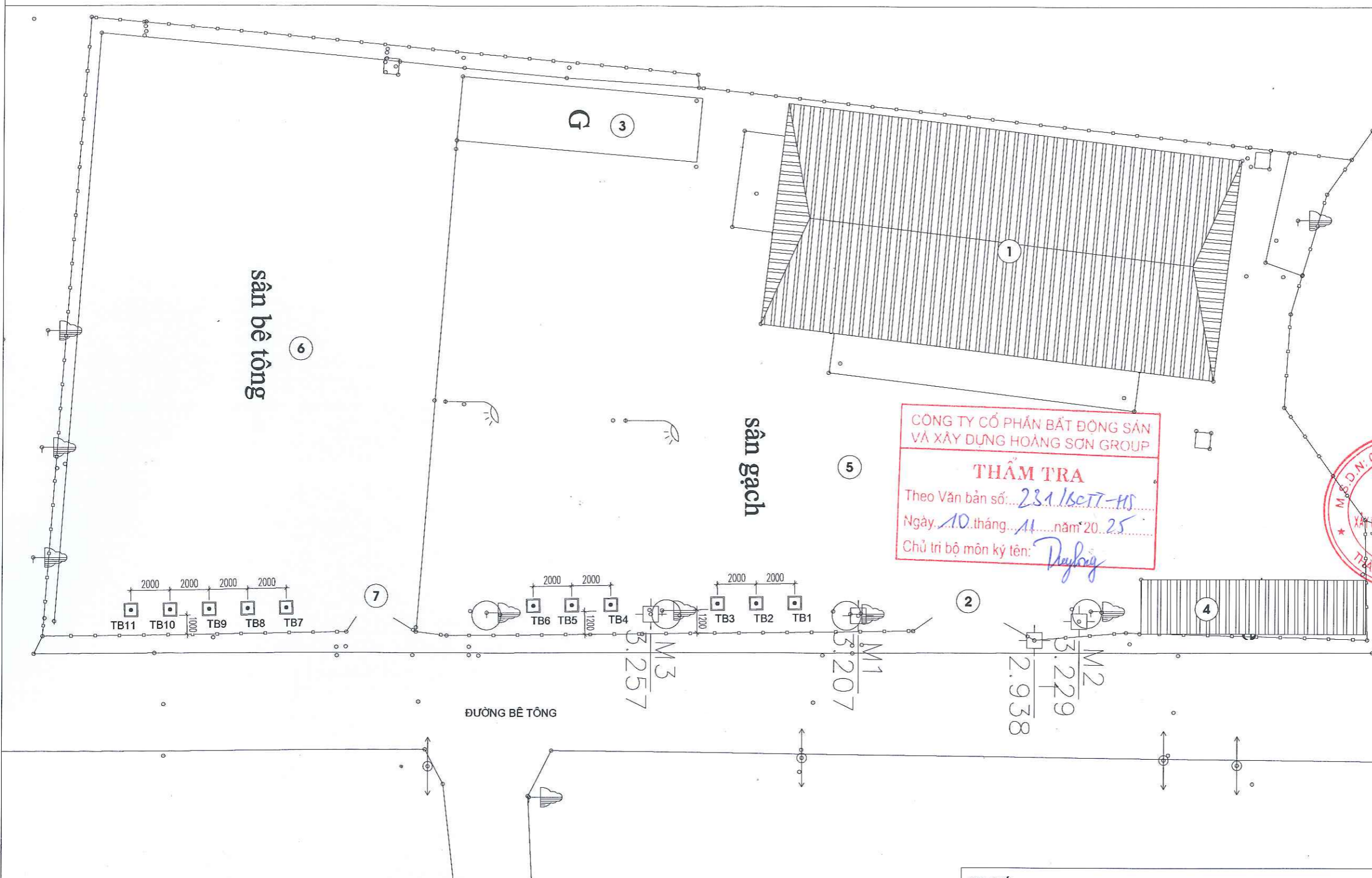

CÔNG TY CỔ PHẦN BẤT ĐỘNG SẢN VÀ XÂY DỰNG HOÀNG SƠN GROUP  
**THẨM TRA**  
 Theo Văn bản số: 231/BC-TT-HS  
 Ngày: 10 tháng 11 năm 2025  
 Chủ trì bộ môn ký tên: *Duy Long*

M.S.D.N: 0105795201  
**CÔNG TY CỔ PHẦN XÂY DỰNG VÀ PHÁT TRIỂN SƠN HÀ**  
 KIỂM ĐÓC  
 K.S. ĐẠO VĂN SƠN  
 CHỦ TRÌ DỰ AN

HIỆU CHỈNH			
LẦN	NGÀY	MÔ TẢ	KIỂM
1			
2			
3			
4			
5			

**HỒ SƠ THIẾT KẾ**  
 CHỦ ĐẦU TƯ:  
**VĂN PHÒNG HDND-UBND XÃ VĂN GIANG**  
 ĐIỆN THOẠI:  
 CÔNG TRÌNH:  
**SỬA CHỮA, TĂNG CƯỜNG CƠ SỞ VẬT CHẤT XÃ VĂN GIANG, TỈNH HUNG YÊN**  
 ĐỊA ĐIỂM XÂY DỰNG:  
 XÃ VĂN GIANG, TỈNH HUNG YÊN

ĐƠN VỊ THIẾT KẾ:  
  
 CÔNG TY CỔ PHẦN XÂY DỰNG VÀ PHÁT TRIỂN SƠN HÀ  
 TỔ ĐÀN PHỐ, ÁI MÔ, PHƯỜNG SƠN TÂY, TP HÀ NỘI

K.S. NGUYỄN HUY NGỌC  
 CHỦ TRÌ THIẾT KẾ

K.T.S. NGUYỄN THỊ HẠNH  
 CÁN BỘ THIẾT KẾ

K.T.S. NGUYỄN HỮU SỸ  
 QUẢN LÝ KỸ THUẬT

K.S. NGUYỄN BẮC DÙNG  
 TÊN BẢN VẼ:

**MẶT BẰNG LẮP ĐẶT THIẾT BỊ THÔN NHÂN NỘI**

KHỔ GIẤY	TỶ LỆ
<b>A3</b>	1/100
NGÀY HOÀN THÀNH	BẢN VẼ
.../2025	<b>BV-02</b>

- GHI CHÚ:**
- ① NHÀ VĂN HÓA (HIỆN TRẠNG)
  - ② CỔNG VÀO NHÀ VĂN HÓA (HIỆN TRẠNG)
  - ③ NHÀ VỆ SINH (HIỆN TRẠNG)
  - ④ NHÀ XE (HIỆN TRẠNG)
  - ⑤ SÀN LÁT GẠCH NVH (HIỆN TRẠNG)
  - ⑥ SÀN BÊ TÔNG (HIỆN TRẠNG)
  - ⑦ CỔNG PHỤ (HIỆN TRẠNG)
  - TB. □ THIẾT BỊ TẬP THỂ THAO NGOÀI TRỜI

- GHI CHÚ:**
- TRẠM BIẾN THÉ MẶT ĐẤT
  - TRẠM BIẾN THÉ TRÊN CỘT
  - ĐÌNH, CHÙA, MIẾU
  - ↑ BIẾN BÁO
  - CỘT THÔNG TIN
  - ← CỘT ĐIỆN CAO THẾ
  - CỘT ĐIỆN HẠ THẾ
  - MỘ ĐỘC LẬP
  - CÂY LÁ RỘNG
  - CÂY LÁ KIM
  - CÂY HỌ TRE, NỨA
  - CÂY HỌ CỌ, DỪA
  - LÚA
  - MÀU
  - CỎ ĐẠI
  - CÂY CỎI, LAU, DỪA NƯỚC

# MẶT BẰNG MÓNG THIẾT BỊ THÔN NHÂN NỘI

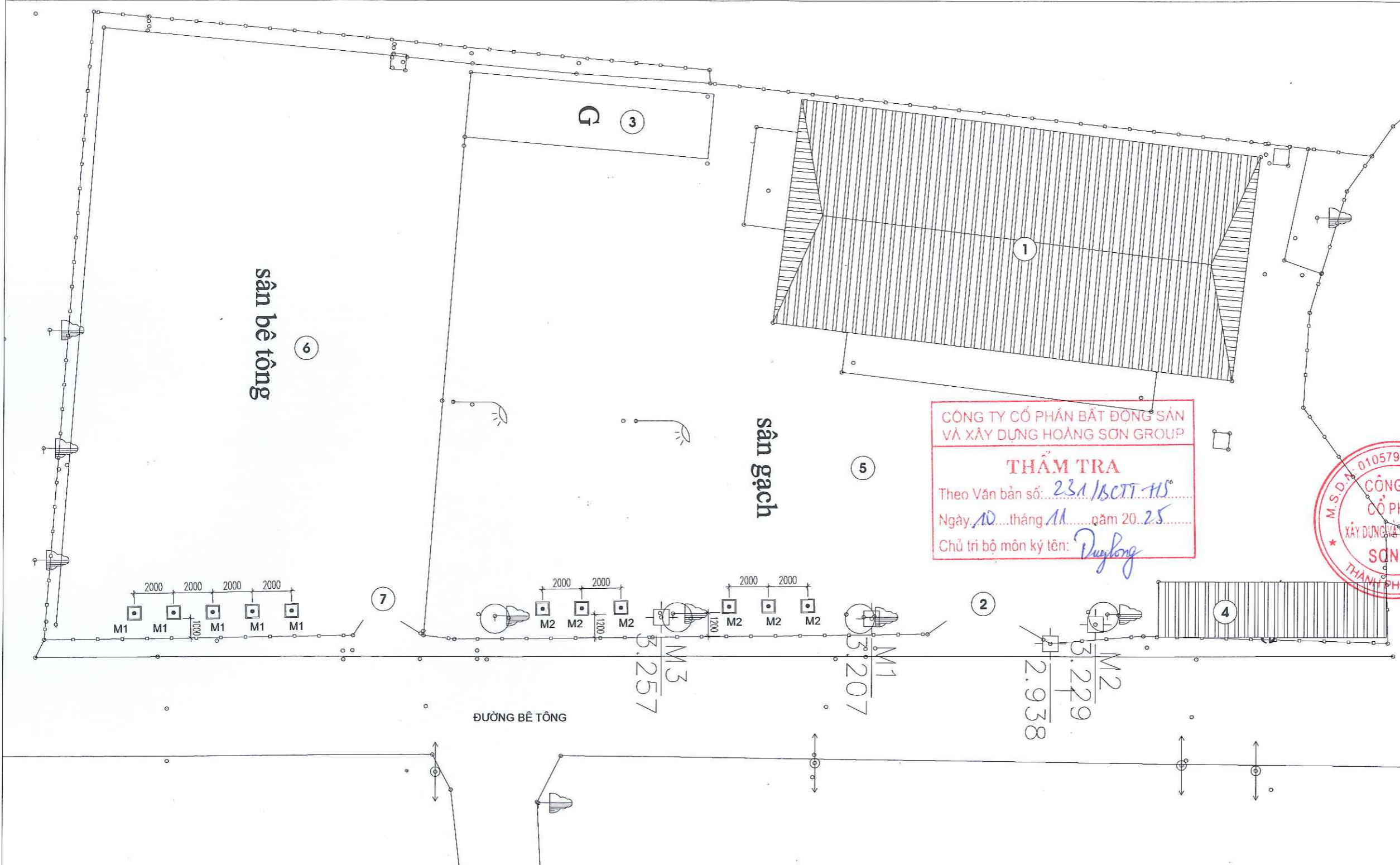

HIỆU CHỈNH			
LẦN	NGÀY	MÔ TẢ	KIỂM
1			
2			
3			
4			
5			

**HỒ SƠ THIẾT KẾ**

CHỦ ĐẦU TƯ:  
VĂN PHÒNG HDND-UBND  
XÃ VĂN GIANG

DIỆN THOẠI:  
CÔNG TRÌNH:  
SỬA CHỮA, TĂNG CƯỜNG CƠ SỞ VẬT  
CHẤT XÃ VĂN GIANG, TỈNH HUNG YÊN

ĐỊA ĐIỂM XÂY DỰNG:  
XÃ VĂN GIANG, TỈNH HUNG YÊN

ĐƠN VỊ THIẾT KẾ:  
  
CÔNG TY CỔ PHẦN XÂY DỰNG  
VÀ PHÁT TRIỂN SƠN HÀ  
TỔ ĐÀN PHỐ, ÁI MỎ, PHƯỜNG SƠN TÂY, TP HÀ NỘI

GIÁM ĐỐC  
  
KS. ĐÀO VĂN SƠN

CHỦ TRÌ DỰ ÁN:  
  
KS. NGUYỄN HUY NGỌC

CHỦ TRÌ THIẾT KẾ:  
  
KTS. NGUYỄN THỊ HẠNH

CÁN BỘ THIẾT KẾ:  
  
KTS. NGUYỄN HỮU SỸ

QUẢN LÝ KỸ THUẬT:  
  
KS. NGUYỄN BẮC DŨNG

TÊN BẢN VẼ:  
**MẶT BẰNG MÓNG  
THIẾT BỊ THÔN  
NHÂN NỘI**

KHỔ GIẤY <b>A3</b>	TỶ LỆ 1/100
NGÀY HOÀN THÀNH .../2025	BẢN VẼ BV-03

**THUYẾT MINH:**

- CẮT NỀN BẰNG MÁY.
- BỐC BỎ LỚP GẠCH LÁT NỀN. 06 HỒ MÓNG M2
- PHÁ ĐỠ NỀN BÊ TÔNG VỚI CHIỀU DÀY TB 12CM. SỐ LƯỢNG 11 CÁI (M1+M2)
- HỒ MÓNG M1+M2 CÓ KÍCH THƯỚC 700X700MM. SỐ LƯỢNG 11 HỒ.
- HOÀN TRẢ NỀN SÂN VỊ TRÍ LÀM MÓNG BẰNG BÊ TÔNG MÁC 250 ĐÁ 1X2 DÀY 12CM (CAO ĐỘ HOÀN THIỆN BẰNG CAO ĐỘ SÂN HIỆN TRẠNG).

- GHI CHÚ:**
- ① NHÀ VĂN HÓA (HIỆN TRẠNG)
  - ② CỔNG VÀO NHÀ VĂN HÓA (HIỆN TRẠNG)
  - ③ NHÀ VỆ SINH (HIỆN TRẠNG)
  - ④ NHÀ XE (HIỆN TRẠNG)
  - ⑤ SÂN LÁT GẠCH NVH (HIỆN TRẠNG)
  - ⑥ SÂN BÊ TÔNG (HIỆN TRẠNG)
  - ⑦ CỔNG PHỤ (HIỆN TRẠNG)
- TB. □ THIẾT BỊ TẬP THỂ THAO NGOÀI TRỜI

- GHI CHÚ:**
- TRẠM BIẾN THỂ MẶT ĐẤT
  - TRẠM BIẾN THỂ TRÊN CỘT
  - ĐÌNH, CHÙA, MIẾU
  - BIẾN BÁO
  - CỘT THÔNG TIN
  - CỘT ĐIỆN CAO THẾ
  - CỘT ĐIỆN HẠ THẾ
  - MỘ ĐỘC LẬP
  - CÂY LÁ RỘNG
  - CÂY LÁ KIM
  - CÂY HỌ TRE, NỨA
  - CÂY HỌ CỌ, DỪA
  - LÚA
  - MÀU
  - CỎ DẠI
  - CÂY CỎI, LAU, DỪA NƯỚC



**TB1: THIẾT BỊ 01 (MÁY TẬP EO)**  
(SỐ LƯỢNG: 01 CẤU KIỆN)

CHẤT LIỆU : KHUNG SẮT, NHÚNG KÈM NÓNG, SƠN TĨNH ĐIỆN;  
VẬT LIỆU : ( ỐNG THÉP D140X4, D90X3, D60X3, D42X3) MM.  
KÍCH THƯỚC: D127 X R79 X C138 CM ( DUNG SAI + 3% )

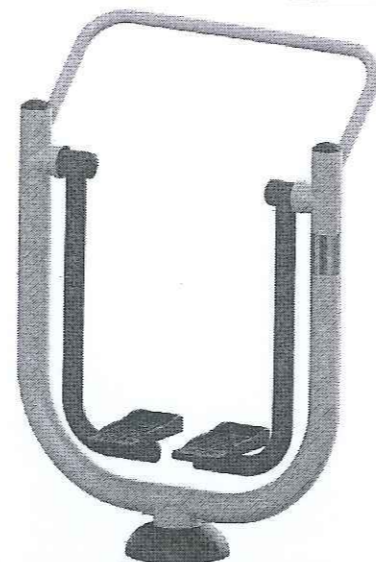

**TB2: THIẾT BỊ 02 (MÁY TẬP ĐI BỘ)**  
(SỐ LƯỢNG: 01 CẤU KIỆN)

CHẤT LIỆU : KHUNG SẮT, NHÚNG KÈM NÓNG, SƠN TĨNH ĐIỆN;  
VẬT LIỆU : ( ỐNG THÉP D140X4, D90X3) MM.  
KÍCH THƯỚC: D106 X R52 X C148 CM ( DUNG SAI + 3% )  
TẢI TRỌNG TỐI ĐA CHO PHÉP: 105 (KG)



**TB3: THIẾT BỊ 03 (MÁY TẬP VAI TAY ĐÔI)**  
(SỐ LƯỢNG: 01 CẤU KIỆN)

CHẤT LIỆU : KHUNG SẮT, NHÚNG KÈM NÓNG, SƠN TĨNH ĐIỆN;  
VẬT LIỆU : ( ỐNG THÉP D140X4, D49X3, D27X1.5) MM  
KÍCH THƯỚC: D115 X R104 X C150 CM ( DUNG SAI + 3% )

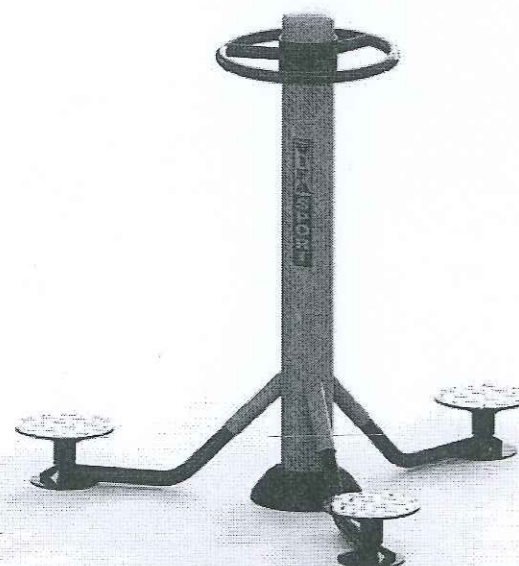

**TB4: THIẾT BỊ 04 (MÁY TẬP XOAY EO)**  
(SỐ LƯỢNG: 01 CẤU KIỆN)

CHẤT LIỆU : KHUNG SẮT, NHÚNG KÈM NÓNG, SƠN TĨNH ĐIỆN;  
VẬT LIỆU : ( ỐNG THÉP D140X4, D49X2, D42X3, D34X2) MM  
ĐƯỜNG KÍNH: 160 X CAO: 133 CM (DUNG SAI + 3% )

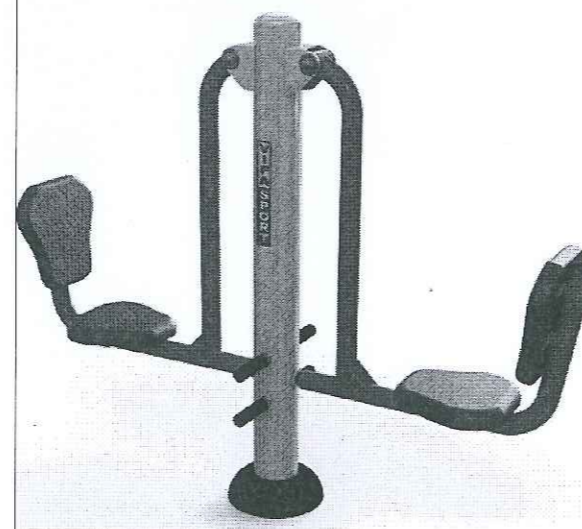

**TB5: THIẾT BỊ 05 (MÁY TẬP ĐẠP CHÂN)**  
(SỐ LƯỢNG: 01 CẤU KIỆN)

CHẤT LIỆU : KHUNG SẮT, NHÚNG KÈM NÓNG, SƠN TĨNH ĐIỆN;  
VẬT LIỆU : ( ỐNG THÉP D140X4, D60X3, D34X3)MM .  
KÍCH THƯỚC: D185 X R45 X C149 CM (DUNG SAI + 3% )



**TB6: THIẾT BỊ 06 (MÁY ĐI BỘ LẮC TAY)**  
(SỐ LƯỢNG: 01 CẤU KIỆN)

CHẤT LIỆU : KHUNG SẮT, NHÚNG KÈM NÓNG, SƠN TĨNH ĐIỆN;  
VẬT LIỆU : ( ỐNG THÉP D140X4, D90X3) MM  
KÍCH THƯỚC: D121 X R62 X C143 CM ( DUNG SAI + 3% )  
TẢI TRỌNG TỐI ĐA CHO PHÉP: 105 (KG)

CÔNG TY CỔ PHẦN BẤT ĐỘNG SẢN  
VÀ XÂY DỰNG HOÀNG SƠN GROUP

**THẨM TRA**  
Theo Văn bản số: 231/BC-TT-HS  
Ngày 10 tháng 11 năm 2025  
Chức vụ bộ môn ký tên: Dương

HIỆU CHÍNH			
LẦN	NGÀY	MÔ TẢ	KIỂM
1			
2			
3			
4			
5			

**HỒ SƠ THIẾT KẾ**

CHỦ ĐẦU TƯ:  
**VĂN PHÒNG HDND-UBND  
XÃ VĂN GIANG**

DIỆN THOẠI:  
CÔNG TRÌNH:  
**SỬA CHỮA, TĂNG CƯỜNG CƠ SỞ VẬT  
CHẤT XÃ VĂN GIANG, TỈNH HUNG YÊN**

ĐỊA ĐIỂM XÂY DỰNG:  
**XÃ VĂN GIANG, TỈNH HUNG YÊN**

ĐƠN VỊ THIẾT KẾ:  
  
**CÔNG TY CỔ PHẦN XÂY DỰNG  
VÀ PHÁT TRIỂN SƠN HÀ**  
TỔ ĐƠN PHỐI: ÁI MỎ, PHÒNG SƠN TÂY, TP HÀ NỘI



GIÁM ĐỐC  
  
KS. ĐÀO VĂN SƠN  
CHỦ TRƯ DỰ ÁN:

KS. NGUYỄN HUY NGỌC

CHỦ TRƯ THIẾT KẾ:  
  
KTS. NGUYỄN THỊ HẠNH

CÁN BỘ THIẾT KẾ:  
  
KTS. NGUYỄN HỮU SỸ

QUẢN LÝ KỸ THUẬT:  
  
KS. NGUYỄN BẮC DŨNG

TÊN BẢN VẼ:

**CHI TIẾT THIẾT BỊ TẬP  
THỂ THAO NGOÀI  
TRỜI THÔN NHÂN NỘI**

KHỔ GIẤY <b>A3</b>	TỶ LỆ 1/100
NGÀY HOÀN THÀNH .../2025	BẢN VẼ <b>BV-04</b>



**TB7: THIẾT BỊ 07 (MÁY XE ĐẠP TẬP)**  
(SỐ LƯỢNG: 01 CẤU KIỆN)

CHẤT LIỆU : KHUNG SẮT, NHÚNG KÈM NÓNG, SƠN TĨNH ĐIỆN;  
VẬT LIỆU : (ỐNG THÉP D114X3, D60X3) MM.  
KÍCH THƯỚC: D100 X R54 X C117 CM (DUNG SAI + 3%)  
TẢI TRỌNG TỐI ĐA CHO PHÉP: 105 (KG)



**TB8: THIẾT BỊ 08 (MÁY TẬP CHÈO THUYỀN)**  
(SỐ LƯỢNG: 01 CẤU KIỆN)

CHẤT LIỆU : KHUNG SẮT, NHÚNG KÈM NÓNG, SƠN TĨNH ĐIỆN;  
VẬT LIỆU : (ỐNG THÉP D140X4, THÉP HỘP 40X80X2) MM.  
KÍCH THƯỚC: D118 X R78 X C100 CM (DUNG SAI + 3%)  
TẢI TRỌNG TỐI ĐA CHO PHÉP: 105 (KG)



**TB9: THIẾT BỊ 09 (MÁY TẬP TOÀN THÂN)**  
(SỐ LƯỢNG: 01 CẤU KIỆN)

CHẤT LIỆU : KHUNG SẮT, NHÚNG KÈM NÓNG, SƠN TĨNH ĐIỆN;  
VẬT LIỆU : (ỐNG THÉP D140X4, D60X3) MM.  
KÍCH THƯỚC: D 113 X R62 X C132 CM (DUNG SAI + 3%)  
TẢI TRỌNG TỐI ĐA CHO PHÉP: 105 (KG)



**TB10: THIẾT BỊ 10 (THIẾT BỊ KÉO DÂY)**  
(SỐ LƯỢNG: 01 CẤU KIỆN)

CHẤT LIỆU : KHUNG SẮT, NHÚNG KÈM NÓNG, SƠN TĨNH ĐIỆN;  
VẬT LIỆU : (ỐNG THÉP D140X4, D49X3)MM.



**TB11: THIẾT BỊ 11 (THIẾT BỊ GHẾ TẬP CHÂN)**  
(SỐ LƯỢNG: 01 CẤU KIỆN)

CHẤT LIỆU : KHUNG SẮT, NHÚNG KÈM NÓNG, SƠN TĨNH ĐIỆN;  
VẬT LIỆU : (ỐNG THÉP D140X4, D60X3)MM.  
KÍCH THƯỚC: D165 X C110 CM (DUNG SAI + 3%)  
TẢI TRỌNG TỐI ĐA CHO PHÉP: 105 (KG)

CÔNG TY CỔ PHẦN BẤT ĐỘNG SẢN  
VÀ XÂY DỰNG HOÀNG SƠN GROUP

**THẨM TRA**

Theo Văn bản số: 2311/CT-T.HS  
Ngày: 10 tháng 11 năm 2025  
Chủ trì bộ môn ký tên: *Duy Long*

HIỆU CHỈNH			
LẦN	NGÀY	MÔ TẢ	KIỂM
1			
2			
3			
4			
5			

**HỒ SƠ THIẾT KẾ**

CHỦ ĐẦU TƯ:  
**VĂN PHÒNG HDND-UBND  
XÃ VĂN GIANG**

DIỆN THOẠI:  
CÔNG TRÌNH:  
**SỬA CHỮA, TĂNG CƯỜNG CƠ SỞ VẬT  
CHẤT XÃ VĂN GIANG, TỈNH HUNG YÊN**

ĐỊA ĐIỂM XÂY DỰNG:  
XÃ VĂN GIANG, TỈNH HUNG YÊN

ĐƠN VỊ THIẾT KẾ:



CÔNG TY CỔ PHẦN XÂY DỰNG  
VÀ PHÁT TRIỂN SƠN HÀ  
TỔ ĐÀN PHỐ 1, ÁI MÔ, PHƯỜNG SƠN TÂY, TP HÀ NỘI



M.S.D.N: 0105795201 - GIÁM ĐỐC  
**CÔNG TY  
CỔ PHẦN  
XÂY DỰNG VÀ PHÁT TRIỂN  
SƠN HÀ**  
K.S. ĐÀO VĂN SƠN  
CHỦ TRÌ DỰ ÁN:

*Ngoc*  
K.S. NGUYỄN HUY NGỌC  
CHỦ TRÌ THIẾT KẾ:  
*Hank*  
K.T.S. NGUYỄN THỊ HẠNH  
CÁN BỘ THIẾT KẾ:  
*Sy*  
K.T.S. NGUYỄN HỮU SỸ  
QUẢN LÝ KỸ THUẬT:  
*Duy Long*  
K.S. NGUYỄN BẮC DỪNG

TÊN BẢN VẼ:  
**CHI TIẾT THIẾT BỊ TẬP  
THỂ THAO NGOÀI  
TRỜI THÔN NHÂN NỘI**

KHỔ GIẤY <b>A3</b>	TỶ LỆ 1/100
NGÀY HOÀN THÀNH .../2025	BẢN VẼ <b>BV-05</b>

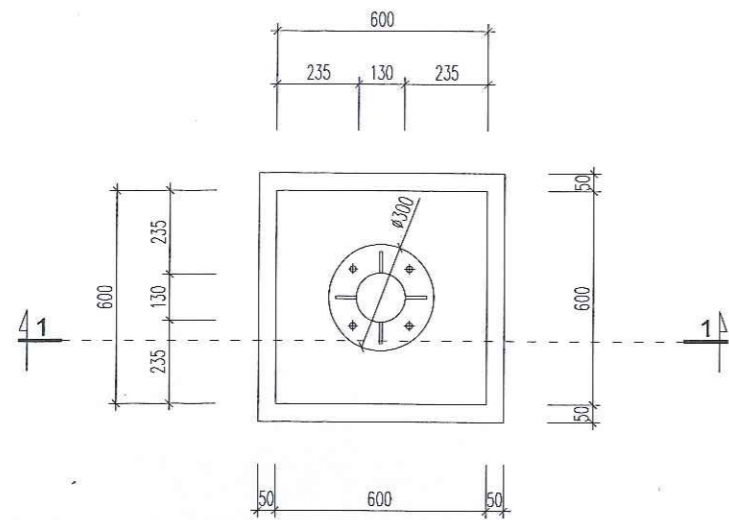

**MẶT BẰNG MÓNG M1; M2**

(SỐ LƯỢNG: 11 CẤU KIỆN)

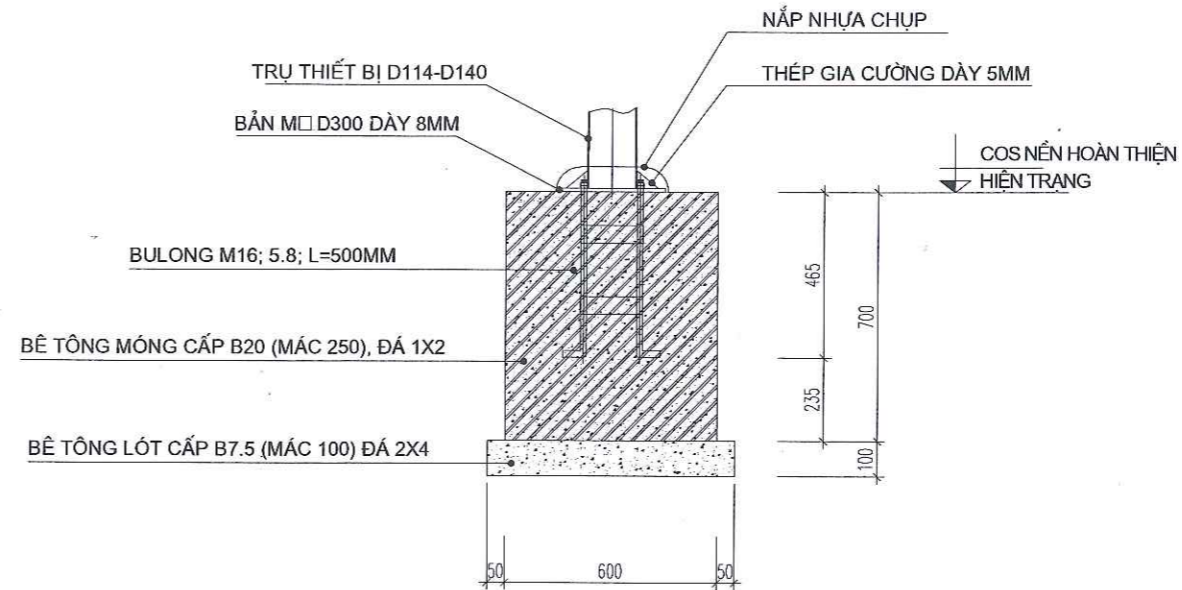

**MẶT CẮT 1-1**

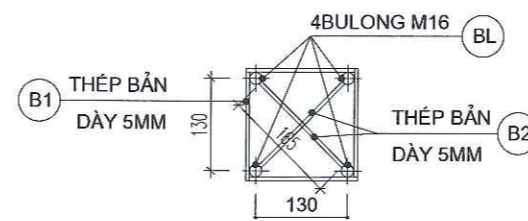

CÔNG TY CỔ PHẦN BẤT ĐỘNG SẢN  
VÀ XÂY DỰNG HOÀNG SƠN GROUP

**THẨM TRA**

Theo Văn bản số: 231/KCT-HS

Ngày 10 tháng 11 năm 2025

Chủ trì bộ môn ký tên: *Duy Long*

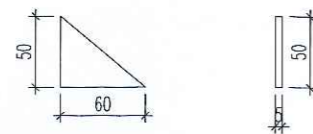

**CHI TIẾT THÉP GIA CƯỜNG**



**CHI TIẾT BU LÔNG NEO M16**

**GHI CHÚ:**

- KHI THI CÔNG, CẦN CỨ KÍCH THƯỚC THỰC TẾ CÁC THIẾT BỊ ĐỂ ĐIỀU CHỈNH KHOẢNG CÁCH BU LÔNG CHO PHÙ HỢP.
- CẦN CỨ THỰC TẾ NHƯ CÁCH ĐỊA PHƯƠNG ĐỂ CÂN CHỈNH KHOẢNG CÁCH CÁC THIẾT BỊ HỢP LÝ, ĐẢM BẢO.

HIỆU CHỈNH			
LẦN	NGÀY	MÔ TẢ	KIỂM
1			
2			
3			
4			
5			

**HỒ SƠ THIẾT KẾ**

CHỦ ĐẦU TƯ:  
**VĂN PHÒNG HOND-UBND  
XÃ VĂN GIANG**

DIỆN THOẠI:  
CÔNG TRÌNH:  
**SỬA CHỮA, TĂNG CƯỜNG CƠ SỞ VẬT  
CHẤT XÃ VĂN GIANG, TỈNH HUNG YÊN**

ĐỊA ĐIỂM XÂY DỰNG:  
XÃ VĂN GIANG, TỈNH HUNG YÊN

ĐƠN VỊ THIẾT KẾ:  
  
**CÔNG TY CỔ PHẦN XÂY DỰNG  
VÀ PHÁT TRIỂN SƠN HÀ**  
TỔ ĐƠN PHỐ 1, ÁI MỎ, PHƯỜNG SƠN TÂY, TP HÀ NỘI



CHẾM ĐÓC

*[Signature]*  
K.S. ĐÀO VĂN SƠN

CHỦ TRÌ DỰ ÁN:  
*[Signature]*  
K.S. NGUYỄN HUY NGỌC

CHỦ TRÌ THIẾT KẾ:  
*[Signature]*  
K.T.S. NGUYỄN THỊ HẠNH

CÁN BỘ THIẾT KẾ:  
*[Signature]*  
K.T.S. NGUYỄN HỮU SỸ

QUẢN LÝ KỸ THUẬT:  
*[Signature]*  
K.S. NGUYỄN BẮC DŨNG

TÊN BẢN VẼ:

**CHI TIẾT MÓNG M1;  
M2**

KHỔ GIẤY <b>A3</b>	TỶ LỆ 1/100
NGÀY HOÀN THÀNH .../2025	BẢN VẼ BV-06

CÔNG TY CỔ PHẦN BẤT ĐỘNG SẢN  
VÀ XÂY DỰNG HOÀNG SƠN GROUP

**THẨM TRA**  
Theo Văn bản số: 231/KCTT-HS  
Ngày 10 tháng 11 năm 2025  
Chủ trì bộ môn ký tên: *Duy Long*



# LẮP ĐẶT THIẾT BỊ - THÔN ĐÀ NGƯU

## DANH MỤC BẢN VẼ

TÊN BẢN VẼ	KÝ HIỆU
MẶT BẰNG HIỆN TRẠNG NVH THÔN ĐA NGƯU	BV-01
MẶT BẰNG LẮP ĐẶT THIẾT BỊ THÔN ĐA NGƯU	BV-02
MẶT BẰNG MÓNG THIẾT BỊ THÔN ĐA NGƯU	BV-03
CHI TIẾT THIẾT BỊ TẬP THỂ THAO NGOÀI TRỜI THÔN ĐA NGƯU	BV-04
CHI TIẾT THIẾT BỊ TẬP THỂ THAO NGOÀI TRỜI THÔN ĐA NGƯU	BV-05
CHI TIẾT MÓNG M1	BV-06

CÔNG TY CỔ PHẦN BẤT ĐỘNG SẢN  
VÀ XÂY DỰNG HOÀNG SƠN GROUP

**THẨM TRA**

Theo Văn bản số: 231/SETT-HS

Ngày 10 tháng 11 năm 2025

Chủ trì bộ môn ký tên: *Duy Long*



# LẮP ĐẶT THIẾT BỊ-THÔN ĐA NGƯU

# MẶT BẰNG HIỆN TRẠNG NVH THÔN ĐA NGUU

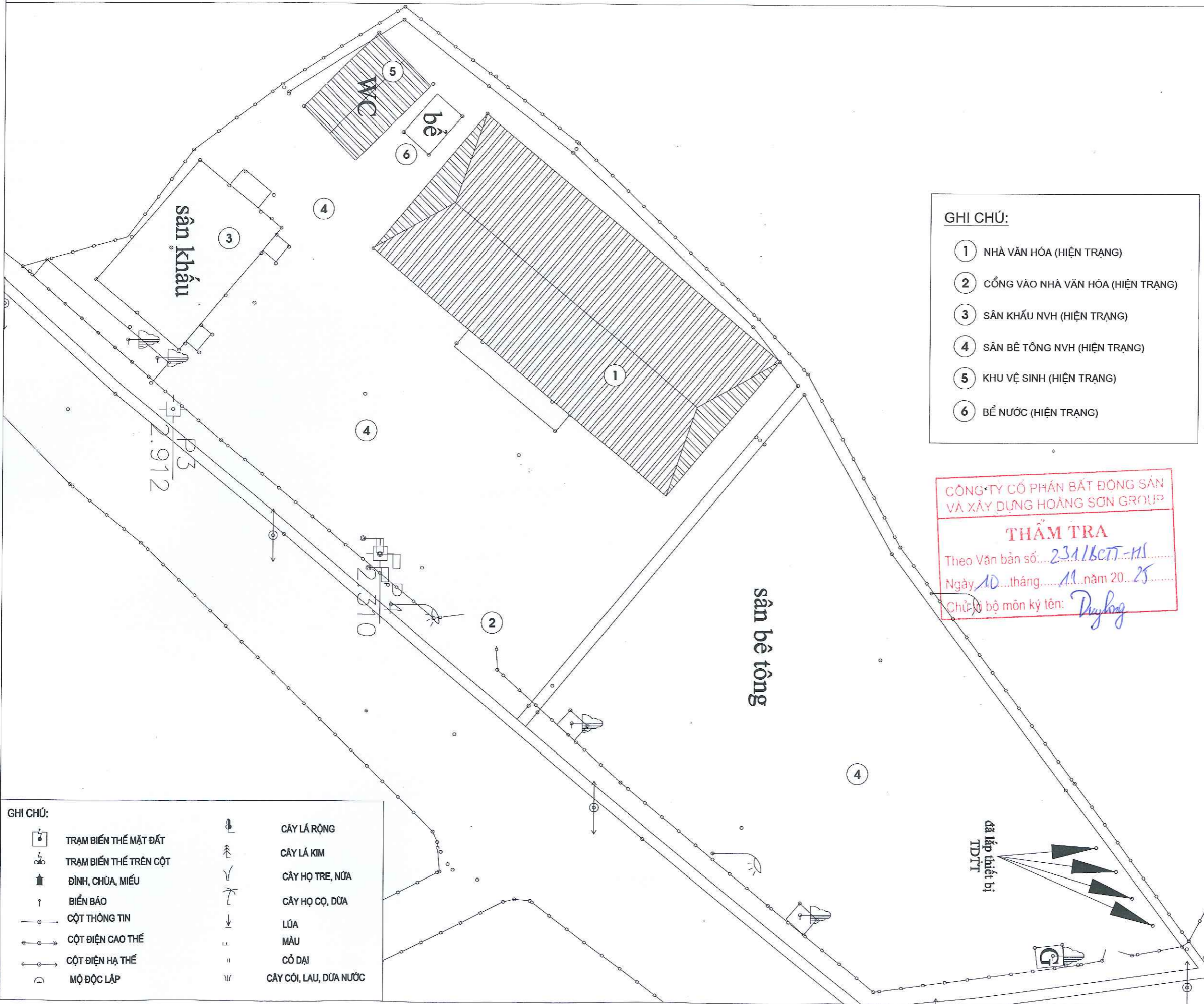

- GHI CHÚ:**
- ① NHÀ VĂN HÓA (HIỆN TRẠNG)
  - ② CỔNG VÀO NHÀ VĂN HÓA (HIỆN TRẠNG)
  - ③ SÂN KHẤU NVH (HIỆN TRẠNG)
  - ④ SÂN BÊ TÔNG NVH (HIỆN TRẠNG)
  - ⑤ KHU VỆ SINH (HIỆN TRẠNG)
  - ⑥ BỂ NƯỚC (HIỆN TRẠNG)

CÔNG TY CỔ PHẦN BẤT ĐỘNG SẢN VÀ XÂY DỰNG HOÀNG SƠN GROUP

**THẨM TRA**

Theo Văn bản số: 2311/CTT-HS

Ngày 10 tháng 11 năm 2025

Chủ trì bộ môn kỹ tên: *Duy Long*

- GHI CHÚ:**
- TRẠM BIẾN THÉ MẶT ĐẤT
  - TRẠM BIẾN THÉ TRÊN CỘT
  - ĐÌNH, CHÙA, MIẾU
  - BIẾN BÁO
  - CỘT THÔNG TIN
  - CỘT ĐIỆN CAO THẾ
  - CỘT ĐIỆN HẠ THẾ
  - MỘ ĐỘC LẬP
  - CÂY LÁ RỘNG
  - CÂY LÁ KIM
  - CÂY HỌ TRE, NÚA
  - CÂY HỌ CỌ, DỪA
  - LÚA
  - MÀU
  - CỎ ĐẠI
  - CÂY CỎI, LAU, DỪA NƯỚC

HIỆU CHỈNH			
LẦN	NGÀY	MÔ TẢ	KIỂM
1			
2			
3			
4			
5			

**HỒ SƠ THIẾT KẾ**

CHỦ ĐẦU TƯ:  
VĂN PHÒNG HEND-UBND  
XÃ VĂN GIANG

DIỆN THOẠI:  
CÔNG TRÌNH:  
SỬA CHỮA, TĂNG CƯỜNG CƠ SỞ VẬT  
CHẤT XÃ VĂN GIANG, TỈNH HUNG YÊN

ĐỊA ĐIỂM XÂY DỰNG:  
XÃ VĂN GIANG, TỈNH HUNG YÊN

ĐƠN VỊ THIẾT KẾ:

CÔNG TY CỔ PHẦN XÂY DỰNG VÀ PHÁT TRIỂN SƠN HÀ  
TỔ ĐƠN PHỐ ÁI MỎ, PHƯỜNG SƠN TÂY, TP HÀ NỘI

GIÁM ĐỐC

*[Signature]*

KS. ĐÀO VĂN SƠN

CHỦ TRÌ DỰ ÁN:

*[Signature]*

KS. NGUYỄN HUY NGỌC

CHỦ TRÌ THIẾT KẾ:

*[Signature]*

KTS. NGUYỄN THỊ HẠNH

CÁN BỘ THIẾT KẾ:

*[Signature]*

KTS. NGUYỄN HỮU SỸ

QUẢN LÝ KỸ THUẬT:

*[Signature]*

KS. NGUYỄN BẮC DÙNG

TÊN BẢN VẼ:

**MẶT BẰNG HIỆN TRẠNG NVH THÔN ĐA NGUU**

KHỔ GIẤY <b>A3</b>	TỶ LỆ 1/100
NGÀY HOÀN THIỆN .../2025	BẢN VẼ BV-01

# MẶT BẰNG LẮP ĐẶT THIẾT BỊ THÔN ĐA NGU

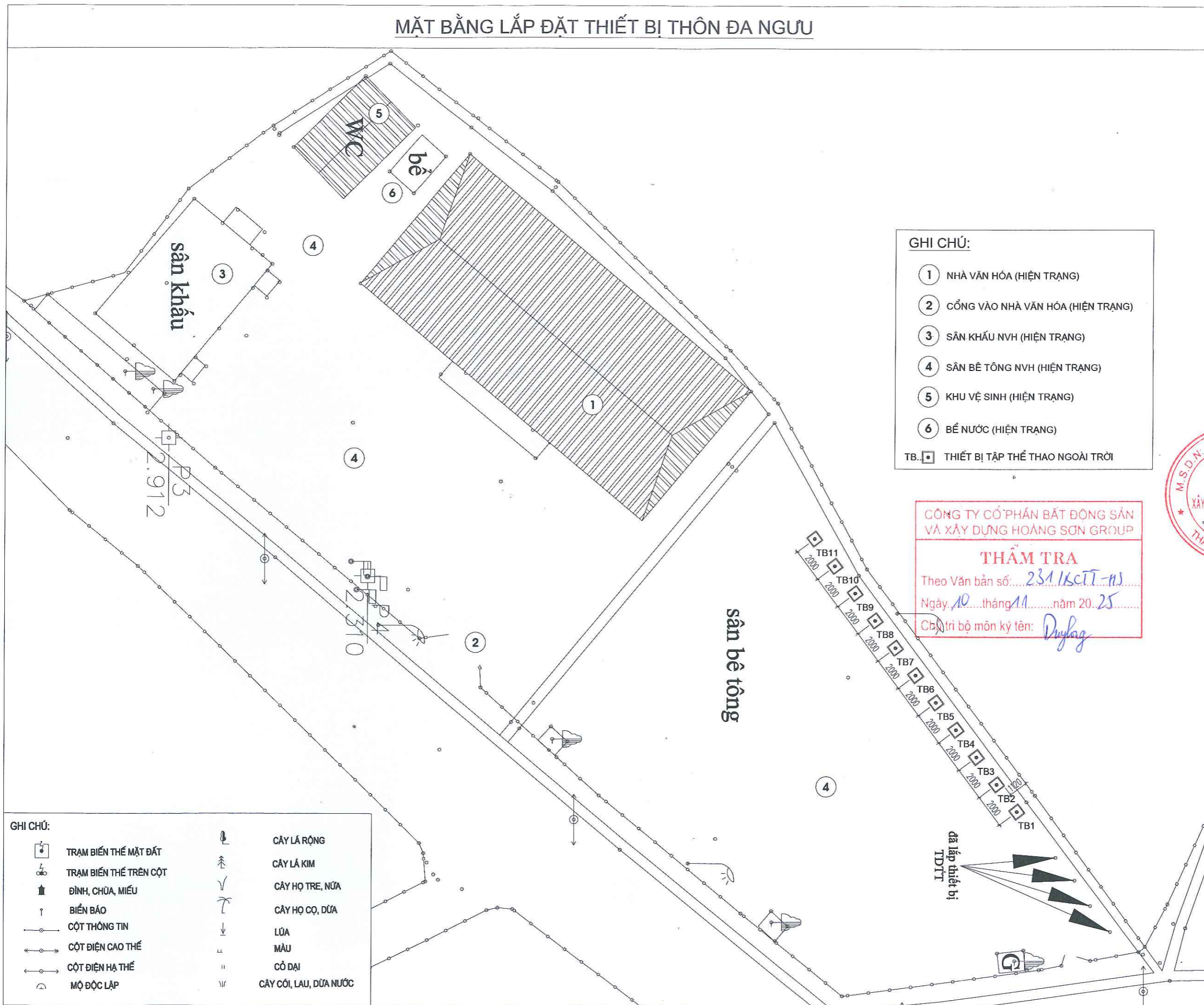

- GHI CHÚ:**
- ① NHÀ VĂN HÓA (HIỆN TRẠNG)
  - ② CỔNG VÀO NHÀ VĂN HÓA (HIỆN TRẠNG)
  - ③ SÂN KHẤU NVH (HIỆN TRẠNG)
  - ④ SÂN BÊ TÔNG NVH (HIỆN TRẠNG)
  - ⑤ KHU VỆ SINH (HIỆN TRẠNG)
  - ⑥ BỂ NƯỚC (HIỆN TRẠNG)
  - TB. □ THIẾT BỊ TẬP THỂ THAO NGOÀI TRỜI

CÔNG TY CỔ PHẦN BẤT ĐỘNG SẢN VÀ XÂY DỰNG HOÀNG SƠN GROUP

**THẨM TRA**

Theo Văn bản số: 231/KCTT-NS

Ngày 10 tháng 11 năm 2025

Chức vụ bộ môn kỹ thuật: *Duy Long*

- GHI CHÚ:**
- TRẠM BIẾN THẾ MẶT ĐẤT
  - TRẠM BIẾN THẾ TRÊN CỘT
  - ⌘ ĐÌNH, CHÙA, MIẾU
  - ↑ BIẾN BÁO
  - CỘT THÔNG TIN
  - ↔ CỘT ĐIỆN CAO THẾ
  - ↔ CỘT ĐIỆN HẠ THẾ
  - ⊖ MỘ ĐỘC LẬP
  - 🌳 CÂY LÁ RỘNG
  - 🌲 CÂY LÁ KIM
  - 🌿 CÂY HỌ TRE, NÚA
  - 🌴 CÂY HỌ CỌ, DỪA
  - 🌾 LÚA
  - 🌱 MÀU
  - || CỎ ĐẠI
  - 🌿 CÂY CỎI, LAU, DỪA NƯỚC

HIỆU CHỈNH			
LẦN	NGÀY	MÔ TẢ	KIỂM
1			
2			
3			
4			
5			

**HỒ SƠ THIẾT KẾ**

CHỦ ĐẦU TƯ:  
VĂN PHÒNG HDND-UBND  
XÃ VĂN GIANG

DIỆN THOẠI:  
CÔNG TRÌNH:  
SỬA CHỮA, TĂNG CƯỜNG CƠ SỞ VẬT CHẤT XÃ VĂN GIANG, TỈNH HUNG YÊN

ĐỊA ĐIỂM XÂY DỰNG:  
XÃ VĂN GIANG, TỈNH HUNG YÊN

ĐƠN VỊ THIẾT KẾ:



CÔNG TY CỔ PHẦN XÂY DỰNG VÀ PHÁT TRIỂN SƠN HÀ

TỔ ĐẢNG THỜI AI MỞ: PHƯỜNG SON TÂY, TP HÀ NỘI



CHỦ TRÌ DỰ ÁN:  
*Nguyen*  
KS. NGUYỄN HUY NGỌC

CHỦ TRÌ THIẾT KẾ:  
*hanh*  
KTS. NGUYỄN THỊ HẠNH

CÁN BỘ THIẾT KẾ:  
*Sy*  
KTS. NGUYỄN HỮU SỸ

QUẢN LÝ KỸ THUẬT:  
*Duy Long*  
KS. NGUYỄN BẮC DŨNG

TÊN BẢN VẼ:

## MẶT BẰNG LẮP ĐẶT THIẾT BỊ THÔN ĐA NGU

KHỔ GIẤY <b>A3</b>	TỶ LỆ 1/100
NGÀY HOÀN THÀNH .../2025	BẢN VẼ BV-02

# MẶT BẰNG MÓNG THIẾT BỊ THÔN ĐA NGƯU

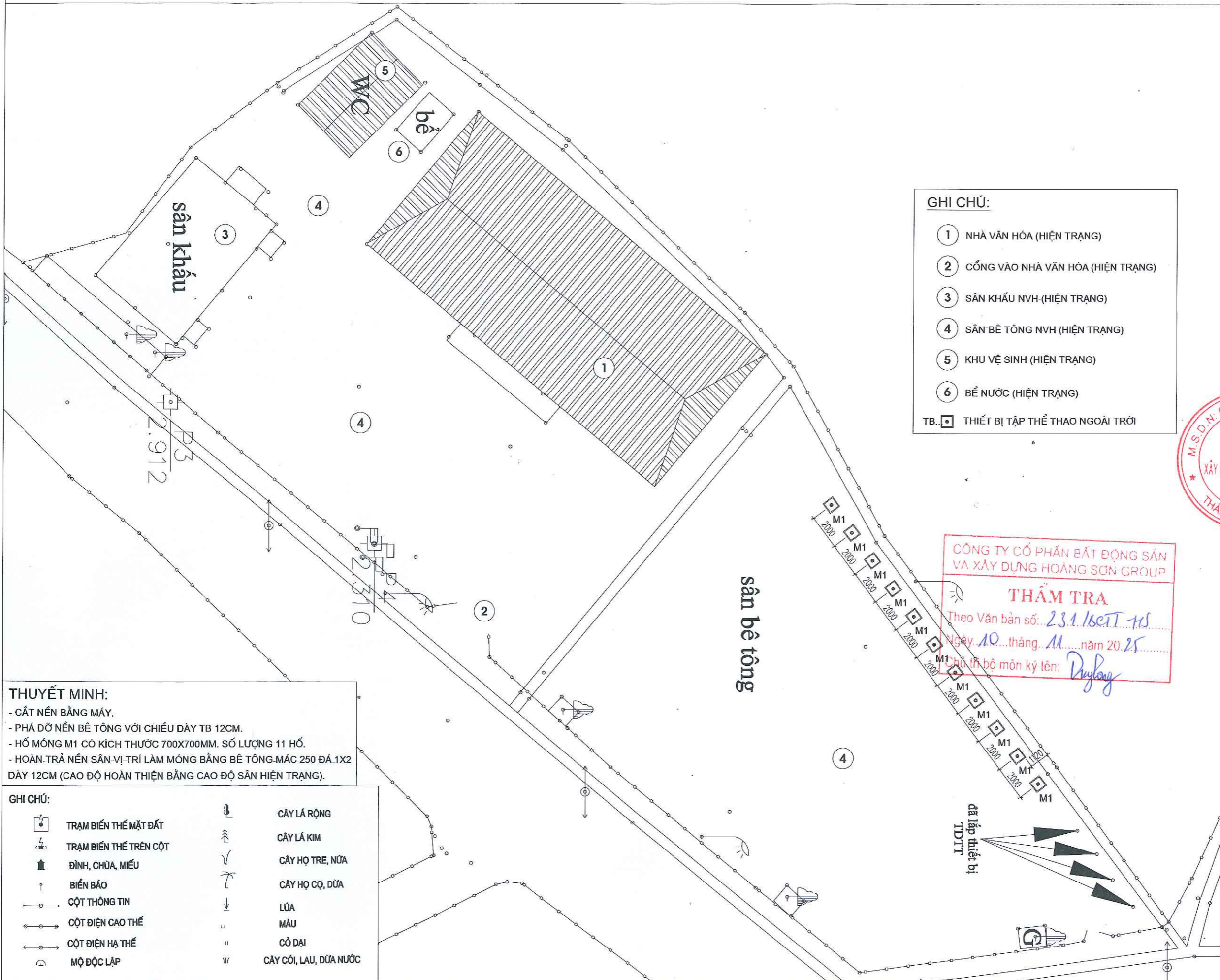

- GHI CHÚ:**
- ① NHÀ VĂN HÓA (HIỆN TRẠNG)
  - ② CỔNG VÀO NHÀ VĂN HÓA (HIỆN TRẠNG)
  - ③ SÂN KHẤU NVH (HIỆN TRẠNG)
  - ④ SÂN BÊ TÔNG NVH (HIỆN TRẠNG)
  - ⑤ KHU VỆ SINH (HIỆN TRẠNG)
  - ⑥ BỂ NƯỚC (HIỆN TRẠNG)
- TB. □ THIẾT BỊ TẬP THỂ THAO NGOÀI TRỜI

**THUYẾT MINH:**

- CẮT NÉN BẰNG MÁY.
- PHÁ DỠ NỀN BÊ TÔNG VỚI CHIỀU DÀY TB 12CM.
- HỐ MÓNG M1 CÓ KÍCH THƯỚC 700X700MM. SỐ LƯỢNG 11 HỐ.
- HOÀN TRẢ NỀN SÂN VỊ TRÍ LÀM MÓNG BẰNG BÊ TÔNG-MÁC 250 ĐÁ 1X2 DÀY 12CM (CAO ĐỘ HOÀN THIỆN BẰNG CAO ĐỘ SÂN HIỆN TRẠNG).

**GHI CHÚ:**

	TRẠM BIẾN THỂ MẶT ĐẤT		CÂY LÁ RỘNG
	TRẠM BIẾN THỂ TRÊN CỘT		CÂY LÁ KIM
	ĐÌNH, CHÙA, MIẾU		CÂY HỌ TRE, NỨA
	BIỂN BÁO		CÂY HỌ CỌ, DỪA
	CỘT THÔNG TIN		LÚA
	CỘT ĐIỆN CAO THẾ		MÀU
	CỘT ĐIỆN HẠ THẾ		CỎ ĐẠI
	MỘ ĐỘC LẬP		CÂY CỎI, LAU, DỪA NƯỚC

CÔNG TY CỔ PHẦN BẤT ĐỘNG SẢN VÀ XÂY DỰNG HOÀNG SƠN GROUP

**THẨM TRA**

Theo Văn bản số: 231/BC-TT-HS

Ngày: 10 tháng 11 năm 2025

Chủ trì bộ môn ký tên: *Duy Long*

HIỆU CHỈNH			
LẦN	NGÀY	MÔ TẢ	KIỂM
1			
2			
3			
4			
5			

**HỒ SƠ THIẾT KẾ**

CHỦ ĐẦU TƯ:  
VĂN PHÒNG HOND-UBND  
XÃ VĂN GIANG

DIỆN THOẠI:  
CÔNG TRÌNH:  
SỬA CHỮA, TĂNG CƯỜNG CƠ SỞ VẬT  
CHẤT XÃ VĂN GIANG, TỈNH HUNG YÊN

ĐỊA ĐIỂM XÂY DỰNG:  
XÃ VĂN GIANG, TỈNH HUNG YÊN

ĐƠN VỊ THIẾT KẾ:



CÔNG TY CỔ PHẦN XÂY DỰNG VÀ PHÁT TRIỂN SƠN HÀ

TỔ ĐÀN PHỐ 1, ÁI MỠ, PHƯỜNG SƠN TÂY, TP HÀ NỘI



GIÁM ĐỐC  
KS. ĐÀO VĂN SƠN

CHỦ TRÌ DỰ ÁN:  
*Ngoc*  
KS. NGUYỄN HUY NGỌC

CHỦ TRÌ THIẾT KẾ:  
*Hanh*  
KTS. NGUYỄN THỊ HANH

CÁN BỘ THIẾT KẾ:  
*Sy*  
KTS. NGUYỄN HỮU SỸ

QUẢN LÝ KỸ THUẬT:  
*Duy Long*  
KS. NGUYỄN BẮC DŨNG

TÊN BẢN VẼ:  
**MẶT BẰNG MÓNG THIẾT BỊ THÔN ĐA NGƯU**

KHỔ GIẤY <b>A3</b>	TỶ LỆ 1/100
NGÀY HOÀN THÀNH .../2025	BẢN VẼ BV-03



**TB1: THIẾT BỊ 01 (MÁY TẬP EO)**  
(SỐ LƯỢNG: 01 CẤU KIỆN)

CHẤT LIỆU : KHUNG SẮT, NHÚNG KÈM NÓNG, SƠN TĨNH ĐIỆN;  
VẬT LIỆU : ( ỐNG THÉP D140X4, D90X3, D60X3, D42X3) MM.  
KÍCH THƯỚC: D127 X R79 X C138 CM ( DUNG SAI + 3% )

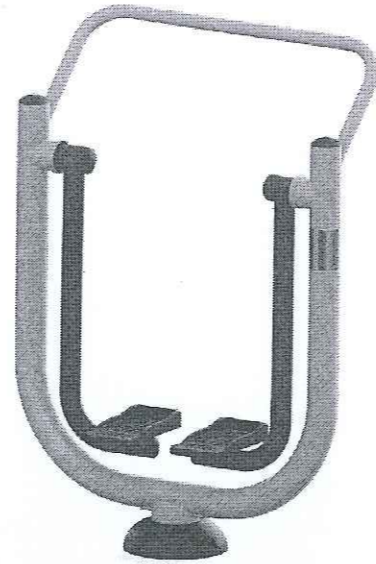

**TB2: THIẾT BỊ 02 (MÁY TẬP ĐI BỘ)**  
(SỐ LƯỢNG: 01 CẤU KIỆN)

CHẤT LIỆU : KHUNG SẮT, NHÚNG KÈM NÓNG, SƠN TĨNH ĐIỆN;  
VẬT LIỆU : ( ỐNG THÉP D140X4, D90X3) MM.  
KÍCH THƯỚC: D106 X R52 X C148 CM ( DUNG SAI + 3% )  
TẢI TRỌNG TỐI ĐA CHO PHÉP: 105 (KG)



**TB3: THIẾT BỊ 03 (MÁY TẬP VAI TAY ĐÔI)**  
(SỐ LƯỢNG: 01 CẤU KIỆN)

CHẤT LIỆU : KHUNG SẮT, NHÚNG KÈM NÓNG, SƠN TĨNH ĐIỆN;  
VẬT LIỆU : ( ỐNG THÉP D140X4, D49X3, D27X1.5) MM  
KÍCH THƯỚC: D115 X R104 X C150 CM ( DUNG SAI + 3% )

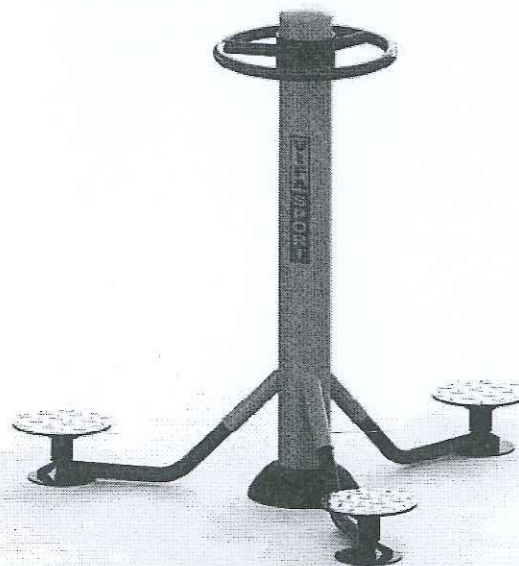

**TB4: THIẾT BỊ 04 (MÁY TẬP XOAY EO)**  
(SỐ LƯỢNG: 01 CẤU KIỆN)

CHẤT LIỆU : KHUNG SẮT, NHÚNG KÈM NÓNG, SƠN TĨNH ĐIỆN;  
VẬT LIỆU : ( ỐNG THÉP D140X4, D49X2, D42X3, D34X2) MM  
ĐƯỜNG KÍNH: 160 X CAO: 133 CM( DUNG SAI + 3% )

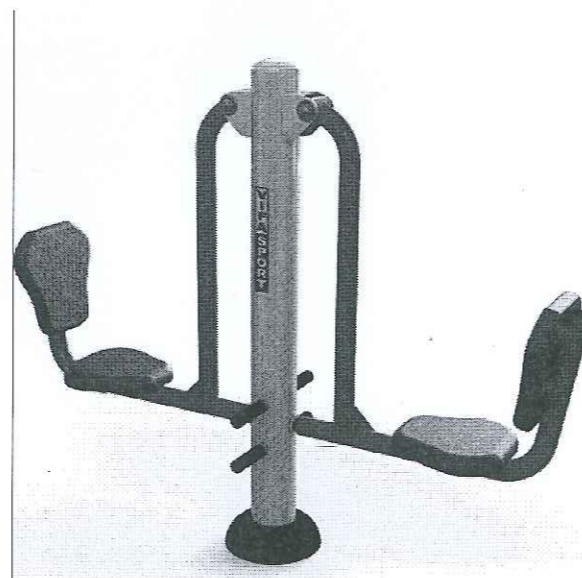

**TB5: THIẾT BỊ 05 (MÁY TẬP ĐẠP CHÂN)**  
(SỐ LƯỢNG: 01 CẤU KIỆN)

CHẤT LIỆU : KHUNG SẮT, NHÚNG KÈM NÓNG, SƠN TĨNH ĐIỆN;  
VẬT LIỆU : ( ỐNG THÉP D140X4, D60X3, D34X3)MM .  
KÍCH THƯỚC: D185 X R45 X C149 CM (DUNG SAI + 3%)



**TB6: THIẾT BỊ 06 (MÁY ĐI BỘ LẮC TAY)**  
(SỐ LƯỢNG: 01 CẤU KIỆN)

CHẤT LIỆU : KHUNG SẮT, NHÚNG KÈM NÓNG, SƠN TĨNH ĐIỆN;  
VẬT LIỆU : ( ỐNG THÉP D140X4, D90X3) MM  
KÍCH THƯỚC: D121 X R62 X C143 CM ( DUNG SAI + 3% )  
TẢI TRỌNG TỐI ĐA CHO PHÉP: 105 (KG)

CÔNG TY CỔ PHẦN BẤT ĐỘNG SẢN  
VÀ XÂY DỰNG HOÀNG SƠN GROUP  
**THẨM TRA**  
Theo Văn bản số: 231/KCTT-HS  
Ngày: 10 tháng 11 năm 2025  
Chủ trì bộ môn ký tên: *Duy Long*

M.S.D.N: 0105795201 - CT  
**CÔNG TY CỔ PHẦN XÂY DỰNG VÀ PHÁT TRIỂN SƠN HÀ**  
THÀNH PHỐ HÀ NỘI  
KS. ĐÀO VĂN SƠN  
CHỦ TRÌ DỰ ÁN: *Ngoc*  
KS. NGUYỄN HUY NGỌC  
CHỦ TRÌ THIẾT KẾ: *Hank*  
KTS. NGUYỄN THỊ HẠNH  
CÁN BỘ THIẾT KẾ: *Sy*  
KTS. NGUYỄN HỮU SỸ  
QUẢN LÝ KỸ THUẬT: *Duy Long*  
KS. NGUYỄN BẮC DÙNG  
TÊN BẢN VẼ:

HIỆU CHỈNH			
LẦN	NGÀY	MÔ TẢ	KIỂM
1			
2			
3			
4			
5			

**HỒ SƠ THIẾT KẾ**  
CHỦ ĐẦU TƯ:  
**VĂN PHÒNG HOND-UBND XÃ VĂN GIANG**  
ĐIỆN THOẠI:  
CÔNG TRÌNH:  
**SỬA CHỮA, TĂNG CƯỜNG CƠ SỞ VẬT CHẤT XÃ VĂN GIANG, TỈNH HUNG YÊN**  
ĐỊA ĐIỂM XÂY DỰNG:  
XÃ VĂN GIANG, TỈNH HUNG YÊN  
ĐƠN VỊ THIẾT KẾ:  
  
CÔNG TY CỔ PHẦN XÂY DỰNG VÀ PHÁT TRIỂN SƠN HÀ  
TỔNG PHỐI: ÁI MÔ, PHƯỜNG SƠN TÂY, TP. HÀ NỘI

CHỦ TRÌ DỰ ÁN: *Ngoc*  
KS. NGUYỄN HUY NGỌC  
CHỦ TRÌ THIẾT KẾ: *Hank*  
KTS. NGUYỄN THỊ HẠNH  
CÁN BỘ THIẾT KẾ: *Sy*  
KTS. NGUYỄN HỮU SỸ  
QUẢN LÝ KỸ THUẬT: *Duy Long*  
KS. NGUYỄN BẮC DÙNG  
TÊN BẢN VẼ:

**CHI TIẾT THIẾT BỊ TẬP THỂ THAO NGOÀI TRỜI THÔN ĐA NGUU**

KHỔ GIẤY	TỶ LỆ
<b>A3</b>	1/100
NGÀY HOÀN THÀNH	BẢN VẼ
.../2025	<b>BV-04</b>



**TB7: THIẾT BỊ 07 (MÁY XE ĐẠP TẬP)**

(SỐ LƯỢNG: 01 CẤU KIỆN)

CHẤT LIỆU : KHUNG SẮT, NHÚNG KÈM NÓNG, SƠN TĨNH ĐIỆN;  
 VẬT LIỆU : ( ỐNG THÉP D114X3, D60X3) MM.  
 KÍCH THƯỚC: D100 X R54 X C117 CM ( DUNG SAI + 3% )  
 TẢI TRỌNG TỐI ĐA CHO PHÉP: 105 (KG)



**TB8: THIẾT BỊ 08 (MÁY TẬP CHÈO THUYỀN)**

(SỐ LƯỢNG: 01 CẤU KIỆN)

CHẤT LIỆU : KHUNG SẮT, NHÚNG KÈM NÓNG, SƠN TĨNH ĐIỆN;  
 VẬT LIỆU : ( ỐNG THÉP D140X4, THÉP HỘP 40X80X2) MM.  
 KÍCH THƯỚC: D118 X R78 X C100 CM ( DUNG SAI + 3% )  
 TẢI TRỌNG TỐI ĐA CHO PHÉP: 105 (KG)



**TB9: THIẾT BỊ 09 (MÁY TẬP TOÀN THÂN)**

(SỐ LƯỢNG: 01 CẤU KIỆN)

CHẤT LIỆU : KHUNG SẮT, NHÚNG KÈM NÓNG, SƠN TĨNH ĐIỆN;  
 VẬT LIỆU : ( ỐNG THÉP D140X4, D60X3) MM.  
 KÍCH THƯỚC: D 113 X R62 X C132 CM( DUNG SAI + 3% )  
 TẢI TRỌNG TỐI ĐA CHO PHÉP: 105 (KG)



**TB10: THIẾT BỊ 10 (THIẾT BỊ KÉO DÂY)**

(SỐ LƯỢNG: 01 CẤU KIỆN)

CHẤT LIỆU : KHUNG SẮT, NHÚNG KÈM NÓNG, SƠN TĨNH ĐIỆN;  
 VẬT LIỆU : ( ỐNG THÉP D140X4, D49X3)MM .



**TB11: THIẾT BỊ 11 (THIẾT BỊ GHẾ TẬP CHÂN)**

(SỐ LƯỢNG: 01 CẤU KIỆN)

CHẤT LIỆU : KHUNG SẮT, NHÚNG KÈM NÓNG, SƠN TĨNH ĐIỆN;  
 VẬT LIỆU : (ỐNG THÉP D140X4, D60X3)MM .  
 KÍCH THƯỚC: D165 X C110 CM (DUNG SAI + 3%)  
 TẢI TRỌNG TỐI ĐA CHO PHÉP: 105 (KG)

CÔNG TY CỔ PHẦN BẤT ĐỘNG SẢN VÀ XÂY DỰNG HOÀNG SƠN GROUP  
**THẨM TRA**  
 Theo Văn bản số: 231/BC-TT-HS  
 Ngày: 10 tháng 11 năm 2025  
 Chủ trì bộ môn kỹ tên: Duy Long

HIỆU CHỈNH			
LẦN	NGÀY	MÔ TẢ	KIỂM
1			
2			
3			
4			
5			

**HỒ SƠ THIẾT KẾ**

CHỦ ĐẦU TƯ:  
**VĂN PHÒNG HĐND-UBND  
 XÃ VĂN GIANG**

DIỆN THOẠI :  
 CÔNG TRÌNH:  
**SỬA CHỮA, TĂNG CƯỜNG CƠ SỞ VẬT  
 CHẤT XÃ VĂN GIANG, TỈNH HUNG YÊN**

ĐỊA ĐIỂM XÂY DỰNG:  
 XÃ VĂN GIANG, TỈNH HUNG YÊN

ĐƠN VỊ THIẾT KẾ:  
  
**CÔNG TY CỔ PHẦN XÂY DỰNG VÀ PHÁT TRIỂN  
 SƠN HÀ**  
 TỔ ĐOÀN PHỐ LÁI MỎ, PHƯỜNG SƠN TÂY, TP HÀ NỘI

GIÁM ĐỐC  
  
 KS. ĐÀO VĂN SƠN

CHỦ TRÌ DỰ ÁN:  
  
 KS. NGUYỄN HUY NGỌC

CHỦ TRÌ THIẾT KẾ:  
  
 KTS. NGUYỄN THỊ HẠNH

CÁN BỘ THIẾT KẾ:  
  
 KTS. NGUYỄN HỮU SỸ

QUẢN LÝ KỸ THUẬT:  
  
 KS. NGUYỄN BẮC DŨNG

TÊN BẢN VẼ:

**CHI TIẾT THIẾT BỊ TẬP  
 THỂ THAO NGOÀI  
 TRỜI THÔN ĐA NGƯU**

KHỔ GIẤY <b>A3</b>	TỶ LỆ 1/100
NGÀY HOÀN THÀNH .../2025	BẢN VẼ BV-05



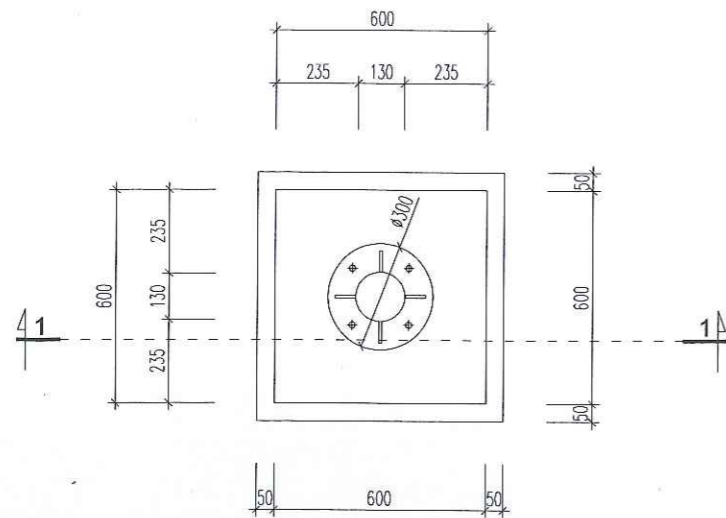

**MẶT BẰNG MÓNG M1**

(SỐ LƯỢNG: 11 CẤU KIỆN)

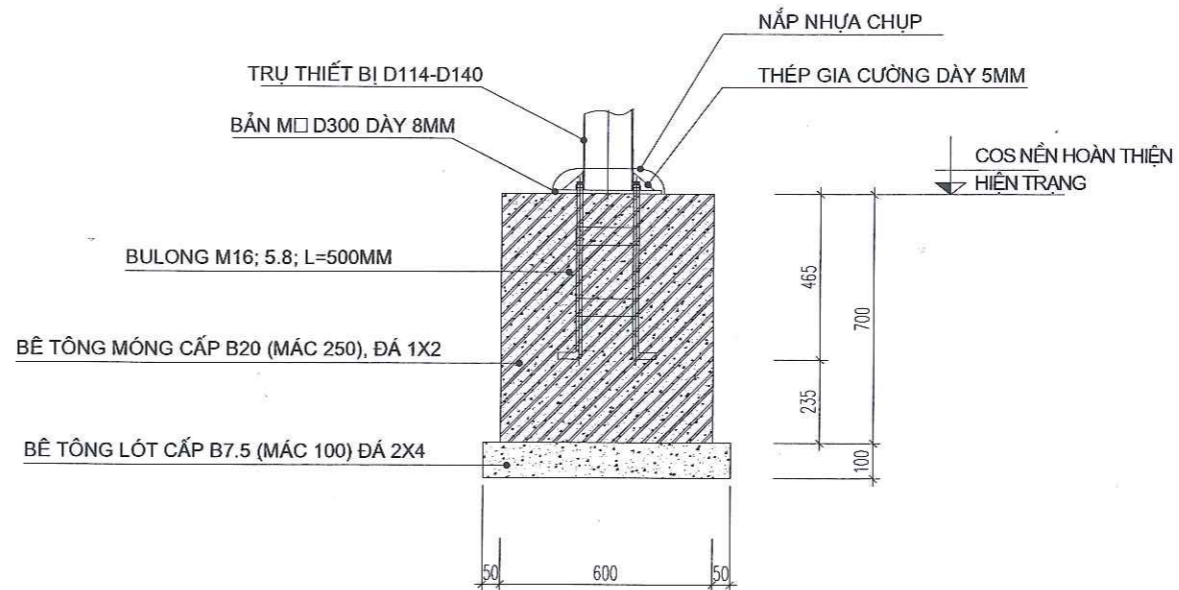

**MẶT CẮT 1-1**

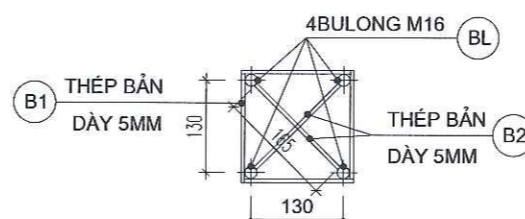

CÔNG TY CỔ PHẦN BẮT ĐÔNG SẢN VÀ XÂY DỰNG HOÀNG SƠN GROUP  
**THẨM TRA**  
 Theo Văn bản số: 231/KCTT-NS  
 Ngày: 10 tháng 11 năm 2025  
 Chủ trì bộ môn ký tên: *Duy Long*

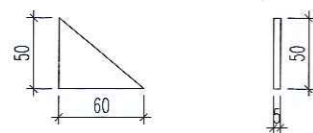

**CHI TIẾT THÉP GIA CƯỜNG**

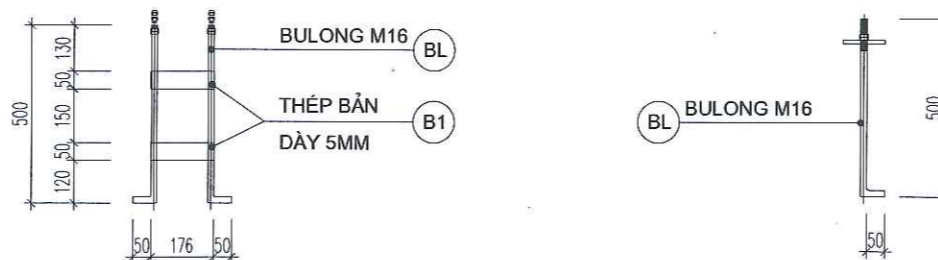

**CHI TIẾT BU LÔNG NEO M16**

**GHI CHÚ:**

- KHI THI CÔNG, CẦN CỨ KÍCH THƯỚC THỰC TẾ CÁC THIẾT BỊ ĐỂ ĐIỀU CHỈNH KHOẢNG CÁCH BU LÔNG CHO PHÙ HỢP.
- CẦN CỨ THỰC TẾ NHƯ CẤU ĐỊA PHƯƠNG ĐỂ CĂN CHỈNH KHOẢNG CÁCH CÁC THIẾT BỊ HỢP LÝ, ĐẢM BẢO.

HIỆU CHỈNH			
LẦN	NGÀY	MÔ TẢ	KIỂM
1			
2			
3			
4			
5			

**HỒ SƠ THIẾT KẾ**

CHỦ ĐẦU TƯ:  
**VĂN PHÒNG HOND-UBND  
 XÃ VĂN GIANG**

DIỆN THOẠI:  
 CÔNG TRÌNH:  
**SỬA CHỮA, TĂNG CƯỜNG CƠ SỞ VẬT  
 CHẤT XÃ VĂN GIANG, TỈNH HUNG YÊN**

ĐỊA ĐIỂM XÂY DỰNG:  
 XÃ VĂN GIANG, TỈNH HUNG YÊN

ĐƠN VỊ THIẾT KẾ:  
  
**CÔNG TY CỔ PHẦN XÂY DỰNG  
 VÀ PHÁT TRIỂN SƠN HÀ**  
 TỔ ĐÀN PHỐ, ÁI MỎ, PHƯỜNG SƠN TÂY, TP HÀ NỘI



GIÁM ĐỐC  
 K.S. ĐẠO VĂN SƠN

CHỦ TRÌ DỰ ÁN:  
*Nguyen*

K.S. NGUYỄN HUY NGỌC

CHỦ TRÌ THIẾT KẾ:  
*hanh*

K.T.S. NGUYỄN THỊ HẠNH

CÁN BỘ THIẾT KẾ:  
*Sj*

K.T.S. NGUYỄN HỮU SỸ

QUẢN LÝ KỸ THUẬT:  
*Duy Long*

K.S. NGUYỄN BẮC DŨNG

TÊN BẢN VẼ:

**CHI TIẾT MÓNG M1**

KHỔ GIẤY <b>A3</b>	TỶ LỆ 1/100
NGÀY HOÀN THÀNH .../2025	BẢN VẼ BV-06

CÔNG TY CỔ PHẦN BẤT ĐỘNG SẢN  
VÀ XÂY DỰNG HOÀNG SƠN GROUP

**THẨM TRA**

Theo Văn bản số: 23.1.16.011-HS

Ngày 10 tháng 11 năm 2025

Chủ trì bộ môn ký tên: *Duy Long*



# LẮP ĐẶT THIẾT BỊ - THÔN ĐA PHÚC

## DANH MỤC BẢN VẼ

TÊN BẢN VẼ	KÝ HIỆU
MẶT BẰNG HIỆN TRẠNG NVH THÔN ĐA PHÚC	BV-01
MẶT BẰNG LẮP ĐẶT THIẾT BỊ THÔN ĐA PHÚC	BV-02
MẶT BẰNG MÓNG THIẾT BỊ THÔN ĐA PHÚC	BV-03
CHI TIẾT THIẾT BỊ TẬP THỂ THAO NGOÀI TRỜI THÔN ĐA PHÚC	BV-04
CHI TIẾT THIẾT BỊ TẬP THỂ THAO NGOÀI TRỜI THÔN ĐA PHÚC	BV-05
CHI TIẾT MÓNG M1	BV-06

CÔNG TY CỔ PHẦN BẤT ĐỘNG SẢN  
VÀ XÂY DỰNG HOÀNG SƠN GROUP

**THẨM TRA**

Theo Văn bản số: 231/BBTT-HS

Ngày 10 tháng 11 năm 2025

Chủ trì bộ môn ký tên: Dương



# LẮP ĐẶT THIẾT BỊ-THÔN ĐA PHÚC

# MẶT BẰNG HIỆN TRẠNG NVH THÔN ĐA PHÚC

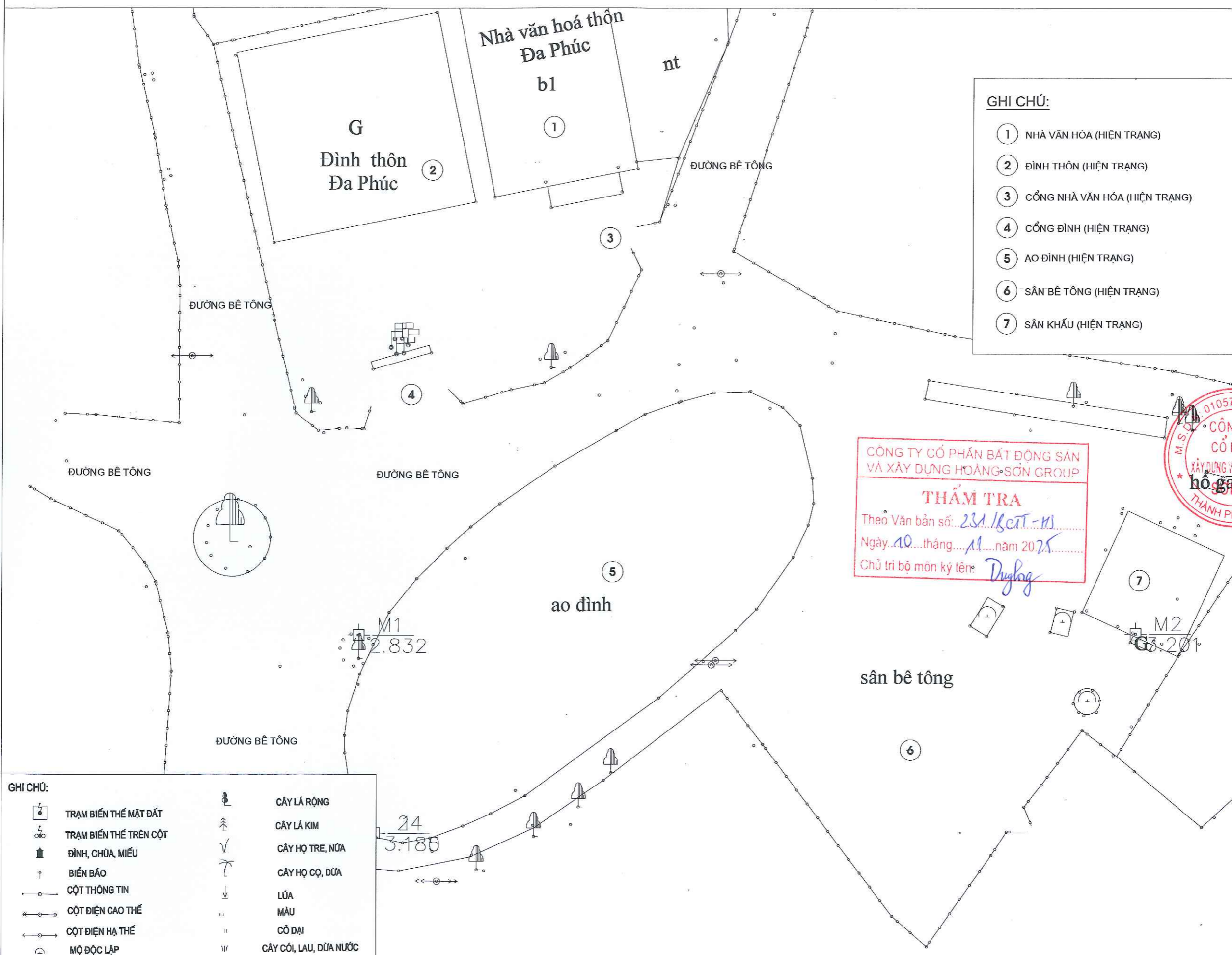

- GHI CHÚ:**
- ① NHÀ VĂN HÓA (HIỆN TRẠNG)
  - ② ĐÌNH THÔN (HIỆN TRẠNG)
  - ③ CỔNG NHÀ VĂN HÓA (HIỆN TRẠNG)
  - ④ CỔNG ĐÌNH (HIỆN TRẠNG)
  - ⑤ AO ĐÌNH (HIỆN TRẠNG)
  - ⑥ SÂN BÊ TÔNG (HIỆN TRẠNG)
  - ⑦ SÂN KHẤU (HIỆN TRẠNG)

- GHI CHÚ:**
- |  |                        |  |                        |
|--|------------------------|--|------------------------|
|  | TRẠM BIẾN THỂ MẶT ĐẤT  |  | CÂY LÁ RỘNG            |
|  | TRẠM BIẾN THỂ TRÊN CỘT |  | CÂY LÁ KIM             |
|  | ĐÌNH, CHÙA, MIẾU       |  | CÂY HỌ TRE, NÚA        |
|  | BIỂN BÁO               |  | CÂY HỌ CỌ, DỪA         |
|  | CỘT THÔNG TIN          |  | LÚA                    |
|  | CỘT ĐIỆN CAO THẾ       |  | MÀU                    |
|  | CỘT ĐIỆN HẠ THẾ        |  | CỎ DẠI                 |
|  | MỘ ĐỘC LẬP             |  | CÂY CỎI, LAU, DỪA NƯỚC |

CÔNG TY CỔ PHẦN BẤT ĐỘNG SẢN VÀ XÂY DỰNG HOÀNG SƠN GROUP  
**THẨM TRA**  
 Theo Văn bản số: 231/KCT-11  
 Ngày: 10 tháng 11 năm 2025  
 Chủ trì bộ môn ký tên: Dương



HIỆU CHỈNH			
LẦN	NGÀY	MÔ TẢ	KIỂM
1			
2			
3			
4			
5			

**HỒ SƠ THIẾT KẾ**  
 CHỦ ĐẦU TƯ:  
 VĂN PHÒNG HDND-UBND  
 XÃ VĂN GIANG  
 ĐIỆN THOẠI:  
 CÔNG TRÌNH:  
 SỬA CHỮA, TĂNG CƯỜNG CƠ SỞ VẬT  
 CHẤT XÃ VĂN GIANG, TỈNH HUNG YÊN  
 ĐỊA ĐIỂM XÂY DỰNG:  
 XÃ VĂN GIANG, TỈNH HUNG YÊN  
 ĐƠN VỊ THIẾT KẾ:  
  
 CÔNG TY CỔ PHẦN XÂY DỰNG  
 VÀ PHÁT TRIỂN SƠN HÀ  
 TỔ ĐÀN PHỐ, ÁI MỎ, PHƯỜNG SƠN TÂY, TP. HÀ NỘI

GIÁM ĐỐC  
 KS. ĐÀO VĂN SƠN

CHỦ TRÌ DỰ ÁN:  
 KS. NGUYỄN HUY NGỌC

CHỦ TRÌ THIẾT KẾ:  
 KTS. NGUYỄN THỊ HẠNH

CÁN BỘ THIẾT KẾ:  
 KTS. NGUYỄN HỮU SỸ

QUẢN LÝ KỸ THUẬT:  
 KS. NGUYỄN BẮC DÙNG

TÊN BẢN VẼ:

**MẶT BẰNG HIỆN TRẠNG NVH THÔN ĐA PHÚC**

KHỔ GIẤY <b>A3</b>	TỶ LỆ 1/100
NGÀY HOÀN THÀNH .../2025	BẢN VẼ BV-01

# MẶT BẰNG LẮP ĐẶT THIẾT BỊ THÔN ĐA PHÚC

HIỆU CHỈNH			
LẦN	NGÀY	MÔ TẢ	KIỂM
1			
2			
3			
4			
5			

## HỒ SƠ THIẾT KẾ

CHỦ ĐẦU TƯ:  
**VĂN PHÒNG HDND-UBND  
XÃ VĂN GIANG**

DIỆN THOẠI:  
CÔNG TRÌNH:  
**SỬA CHỮA, TĂNG CƯỜNG CƠ SỞ VẬT  
CHẤT XÃ VĂN GIANG, TỈNH HUNG YÊN**

ĐỊA ĐIỂM XÂY DỰNG:  
XÃ VĂN GIANG, TỈNH HUNG YÊN

ĐƠN VỊ THIẾT KẾ:



CÔNG TY CỔ PHẦN XÂY DỰNG  
VÀ PHÁT TRIỂN SƠN HÀ

TỔ ĐẢNG PHỐI: ÁI MÔ, PHƯỜNG SƠN TÂY, TP HÀ NỘI



### GHI CHÚ:

- ① NHÀ VĂN HÓA (HIỆN TRẠNG)
- ② ĐÌNH THÔN (HIỆN TRẠNG)
- ③ CỔNG NHÀ VĂN HÓA (HIỆN TRẠNG)
- ④ CỔNG ĐÌNH (HIỆN TRẠNG)
- ⑤ AO ĐÌNH (HIỆN TRẠNG)
- ⑥ SÂN BÊ TÔNG (HIỆN TRẠNG)
- ⑦ SÂN KHẤU (HIỆN TRẠNG)
- TB. □ THIẾT BỊ TẬP THỂ THAO NGOÀI TRỜI

CÔNG TY CỔ PHẦN BẤT ĐỘNG SẢN  
VÀ XÂY DỰNG HOÀNG SƠN GROUP  
**THẨM TRA**  
Theo Văn bản số: 231/BC.TT-NS  
Ngày: 10 tháng 11 năm 2025  
Chủ trì bộ môn kỹ lên: *Duy Long*

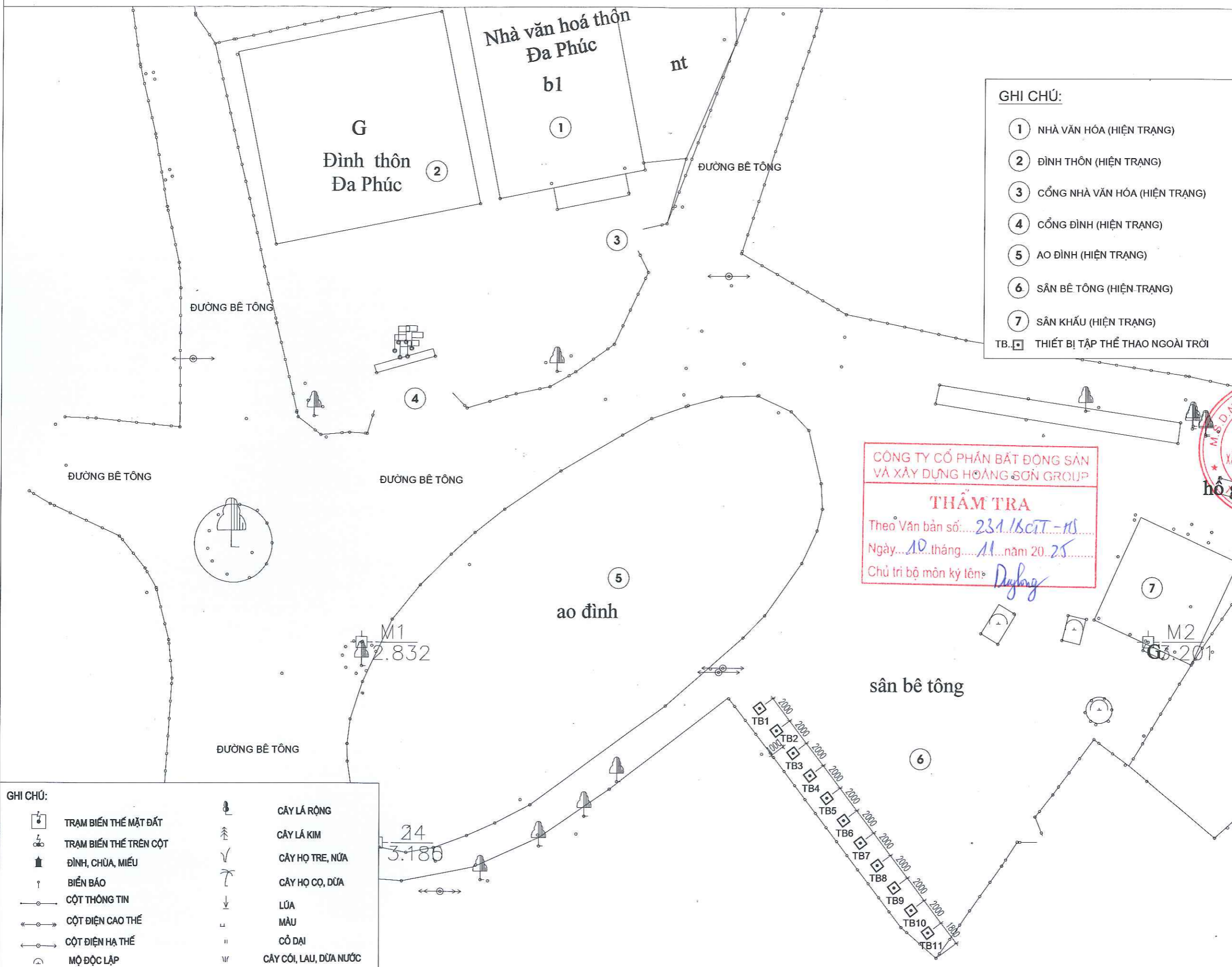

GHI CHÚ:	
	TRẠM BIẾN THỂ MẶT ĐẤT
	TRẠM BIẾN THỂ TRÊN CỘT
	ĐÌNH, CHÙA, MIẾU
	BIẾN BÁO
	CỘT THÔNG TIN
	CỘT ĐIỆN CAO THẾ
	CỘT ĐIỆN HẠ THẾ
	MỘ ĐỘC LẬP
	CÂY LÁ RỘNG
	CÂY LÁ KIM
	CÂY HỌ TRE, NÚA
	CÂY HỌ CỌ, DỪA
	LÚA
	MÀU
	CỎ ĐẠI
	CÂY CỎI, LAU, DỪA NƯỚC

CHỦ TRÌ DỰ ÁN:  
*Nguyen Huy*  
KS. NGUYỄN HUY NGỌC

CHỦ TRÌ THIẾT KẾ:  
*Hanh*  
KTS. NGUYỄN THỊ HẠNH

CÁN BỘ THIẾT KẾ:  
*Sy*  
KTS. NGUYỄN HỮU SỸ

QUẢN LÝ KỸ THUẬT:  
*Dung*  
KS. NGUYỄN BẮC DÙNG

TÊN BẢN VẼ:

**MẶT BẰNG LẮP ĐẶT  
THIẾT BỊ THÔN  
ĐA PHÚC**

KHỔ GIẤY	TỶ LỆ
<b>A3</b>	1/100
NGÀY HOÀN THÁNH	BẢN VẼ
.../2025	<b>BV-02</b>

# MẶT BẰNG MÓNG THIẾT BỊ THÔN ĐA PHÚC

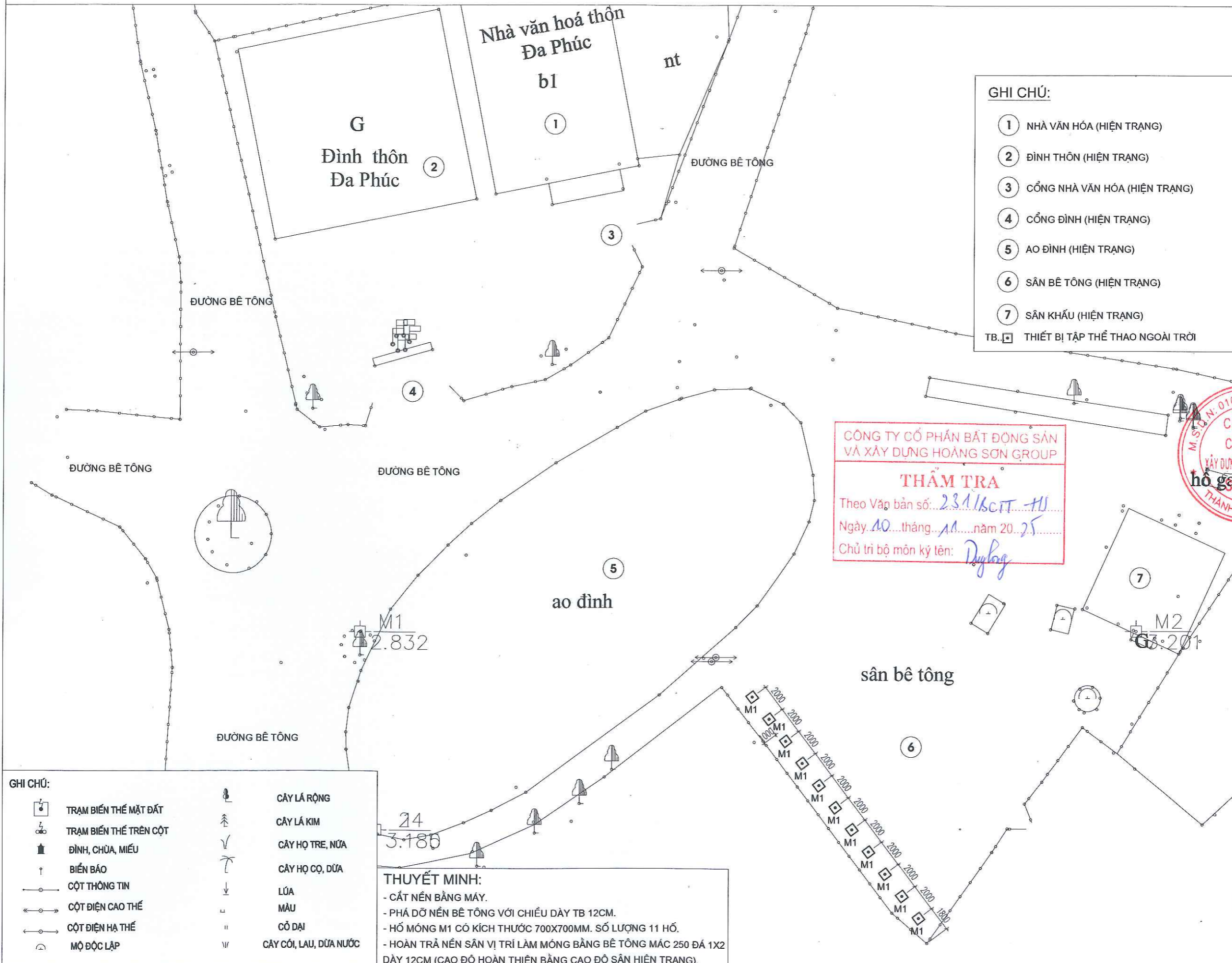

- GHI CHÚ:**
- ① NHÀ VĂN HÓA (HIỆN TRẠNG)
  - ② ĐÌNH THÔN (HIỆN TRẠNG)
  - ③ CỔNG NHÀ VĂN HÓA (HIỆN TRẠNG)
  - ④ CỔNG ĐÌNH (HIỆN TRẠNG)
  - ⑤ AO ĐÌNH (HIỆN TRẠNG)
  - ⑥ SÂN BÊ TÔNG (HIỆN TRẠNG)
  - ⑦ SÂN KHẤU (HIỆN TRẠNG)
  - TB. □ THIẾT BỊ TẬP THỂ THAO NGOÀI TRỜI

CÔNG TY CỔ PHẦN BẤT ĐỘNG SẢN VÀ XÂY DỰNG HOÀNG SƠN GROUP

**THẨM TRA**

Theo Vn bản số: 231/KCTT-HU

Ngày: 10 tháng 11 năm 2025

Chủ trì bộ môn kỹ tên: *Duylog*

M.S. S. N. 0105795201 - C

**CÔNG TY CỔ PHẦN XÂY DỰNG VÀ PHÁT TRIỂN SƠN HÀ**

THÀNH PHỐ HÀ NỘI

KS. ĐẠO VĂN SƠN

HIỆU CHỈNH			
LẦN	NGÀY	MÔ TẢ	KIỂM
1			
2			
3			
4			
5			

**HỒ SƠ THIẾT KẾ**

CHỦ ĐẦU TƯ: **VĂN PHÒNG HĐND-UBND XÃ VĂN GIANG**

DIỆN THOẠI: \_\_\_\_\_

CÔNG TRÌNH: **SỬA CHỮA, TĂNG CƯỜNG CƠ SỞ VẬT CHẤT XÃ VĂN GIANG, TỈNH HUNG YÊN**

ĐỊA ĐIỂM XÂY DỰNG: **XÃ VĂN GIANG, TỈNH HUNG YÊN**

ĐƠN VỊ THIẾT KẾ:

CÔNG TY CỔ PHẦN XÂY DỰNG VÀ PHÁT TRIỂN SƠN HÀ

TỔ ĐÀN PHỐ 1, ÁI MỎ, PHƯỜNG SƠN TÂY, TP HÀ NỘI

GIÁM ĐỐC

KS. ĐẠO VĂN SƠN

CHỦ TRÌ DỰ ÁN: *Shngsee*

KS. NGUYỄN HUY NGỌC

CHỦ TRÌ THIẾT KẾ: *hanh*

KTS. NGUYỄN THỊ HẠNH

CÁN BỘ THIẾT KẾ: *Sy*

KTS. NGUYỄN HỮU SỸ

QUẢN LÝ KỸ THUẬT: *Duylog*

KS. NGUYỄN BẮC DŨNG

- GHI CHÚ:**
- TRẠM BIẾN THỂ MẶT ĐẤT
  - TRẠM BIẾN THỂ TRÊN CỘT
  - ▣ ĐÌNH, CHÙA, MIẾU
  - BIỂN BÁO
  - CỘT THÔNG TIN
  - ← CỘT ĐIỆN CAO THẾ
  - ← CỘT ĐIỆN HẠ THẾ
  - MỘ ĐỘC LẬP
  - CÂY LÁ RỘNG
  - CÂY LÁ KIM
  - CÂY HỌ TRE, NỨA
  - CÂY HỌ CỌ, DỪA
  - LÚA
  - MÀU
  - CỎ ĐẠI
  - CÂY CỎI, LAU, DỪA NƯỚC

**THUYẾT MINH:**

- CẮT NÉN BẰNG MÁY.
- PHÁ DỠ NỀN BÊ TÔNG VỚI CHIỀU DÀY TB 12CM.
- HỒ MÓNG M1 CÓ KÍCH THƯỚC 700X700MM. SỐ LƯỢNG 11 HỒ.
- HOÀN TRẢ NỀN SÂN VỊ TRÍ LÀM MÓNG BẰNG BÊ TÔNG MẮC 250 ĐÁ 1X2 DÀY 12CM (CAO ĐỘ HOÀN THIỆN BẰNG CAO ĐỘ SÂN HIỆN TRẠNG).

**MẶT BẰNG MÓNG THIẾT BỊ THÔN ĐA PHÚC**

KHỔ GIẤY	TỶ LỆ
<b>A3</b>	1/100
NGÀY HOÀN THÀNH	BẢN VẼ
.../2025	<b>BV-03</b>

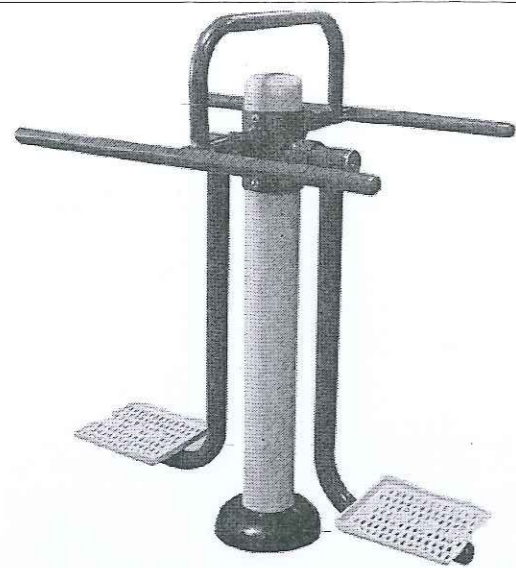

**TB1: THIẾT BỊ 01 (MÁY TẬP EO)**  
(SỐ LƯỢNG: 01 CẤU KIỆN)

CHẤT LIỆU : KHUNG SẮT, NHÚNG KẼM NÓNG, SƠN TĨNH ĐIỆN;  
VẬT LIỆU : ( ỐNG THÉP D140X4, D90X3, D60X3, D42X3) MM.  
KÍCH THƯỚC: D127 X R79 X C138 CM ( DUNG SAI + 3% )

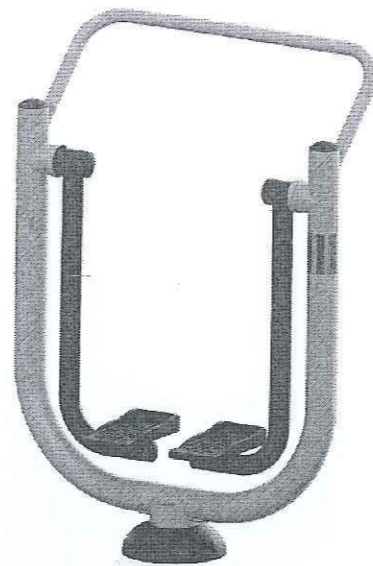

**TB2: THIẾT BỊ 02 (MÁY TẬP ĐI BỘ)**  
(SỐ LƯỢNG: 01 CẤU KIỆN)

CHẤT LIỆU : KHUNG SẮT, NHÚNG KẼM NÓNG, SƠN TĨNH ĐIỆN;  
VẬT LIỆU : ( ỐNG THÉP D140X4, D90X3) MM.  
KÍCH THƯỚC: D106 X R52 X C148 CM ( DUNG SAI + 3% )  
TẢI TRỌNG TỐI ĐA CHO PHÉP: 105 (KG)



**TB3: THIẾT BỊ 03 (MÁY TẬP VAI TAY ĐÔI)**  
(SỐ LƯỢNG: 01 CẤU KIỆN)

CHẤT LIỆU : KHUNG SẮT, NHÚNG KẼM NÓNG, SƠN TĨNH ĐIỆN;  
VẬT LIỆU : ( ỐNG THÉP D140X4, D49X3, D27X1.5) MM  
KÍCH THƯỚC: D115 X R104 X C150 CM ( DUNG SAI + 3% )

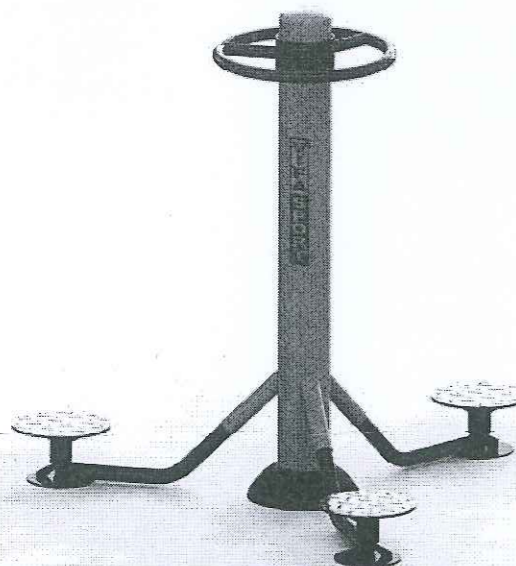

**TB4: THIẾT BỊ 04 (MÁY TẬP XOAY EO)**  
(SỐ LƯỢNG: 01 CẤU KIỆN)

CHẤT LIỆU : KHUNG SẮT, NHÚNG KẼM NÓNG, SƠN TĨNH ĐIỆN;  
VẬT LIỆU : ( ỐNG THÉP D140X4, D49X2, D42X3, D34X2) MM  
ĐƯỜNG KÍNH: 160 X CAO: 133 CM ( DUNG SAI + 3% )

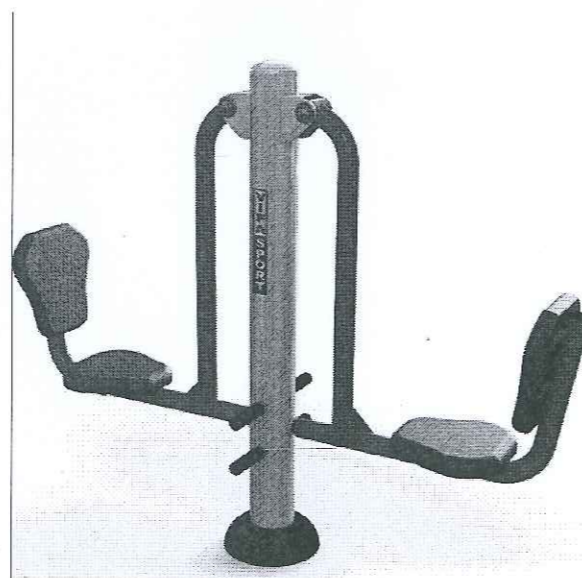

**TB5: THIẾT BỊ 05 (MÁY TẬP ĐẠP CHÂN)**  
(SỐ LƯỢNG: 01 CẤU KIỆN)

CHẤT LIỆU : KHUNG SẮT, NHÚNG KẼM NÓNG, SƠN TĨNH ĐIỆN;  
VẬT LIỆU : ( ỐNG THÉP D140X4, D60X3, D34X3) MM .  
KÍCH THƯỚC: D185 X R45 X C149 CM ( DUNG SAI + 3% )



**TB6: THIẾT BỊ 06 (MÁY ĐI BỘ LẮC TAY)**  
(SỐ LƯỢNG: 01 CẤU KIỆN)

CHẤT LIỆU : KHUNG SẮT, NHÚNG KẼM NÓNG, SƠN TĨNH ĐIỆN;  
VẬT LIỆU : ( ỐNG THÉP D140X4, D90X3) MM  
KÍCH THƯỚC: D121 X R62 X C143 CM ( DUNG SAI + 3% )  
TẢI TRỌNG TỐI ĐA CHO PHÉP: 105 (KG)

HIỆU CHỈNH			
LẦN	NGÀY	MÔ TẢ	KIỂM
1			
2			
3			
4			
5			

**HỒ SƠ THIẾT KẾ**

CHỦ ĐẦU TƯ:  
**VĂN PHÒNG HDND-UBND  
XÃ VĂN GIANG**

DIỆN THOẠI :  
CÔNG TRÌNH:  
**SỬA CHỮA, TĂNG CƯỜNG CƠ SỞ VẬT  
CHẤT XÃ VĂN GIANG, TỈNH HUNG YÊN**

ĐỊA ĐIỂM XÂY DỰNG:  
**XÃ VĂN GIANG, TỈNH HUNG YÊN**

ĐƠN VỊ THIẾT KẾ:  
  
**CÔNG TY CỔ PHẦN XÂY DỰNG  
VÀ PHÁT TRIỂN SƠN HÀ**  
TỔ ĐÀN PHỐI, ÁI MỎ, PHÒNG SƠN TÂY, TP HÀ NỘI

GIÁM ĐỐC



KS. ĐÀO VĂN SƠN  
CHỦ TRÌ DỰ ÁN:

  
KS. NGUYỄN HUY NGỌC

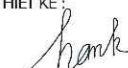
CHỦ TRÌ THIẾT KẾ:  
  
KTS. NGUYỄN THỊ HẠNH

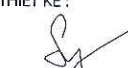
CÁN BỘ THIẾT KẾ:  
  
KTS. NGUYỄN HỮU SỸ

QUẢN LÝ KỸ THUẬT:  
  
KS. NGUYỄN BẮC DŨNG

TÊN BẢN VẼ :

CHI TIẾT THIẾT BỊ TẬP  
THỂ THAO NGOÀI  
TRỜI THÔN ĐA PHỨC

KHỔ GIẤY  
**A3**

TỶ LỆ  
1/100

NGÀY HOÀN THÀNH  
.../2025

BẢN VẼ  
**BV-04**

**CÔNG TY CỔ PHẦN BẤT ĐỘNG SẢN  
VÀ XÂY DỰNG HOÀNG SƠN GROUP**

**THẨM TRA**  
Theo Văn bản số: 231/HCIT-HS  
Ngày 10 tháng 11 năm 2025  
Chủ trì bộ môn ký tên: 



**TB7: THIẾT BỊ 07 (MÁY XE ĐẠP TẬP)**

(SỐ LƯỢNG: 01 CẤU KIỆN)

CHẤT LIỆU : KHUNG SẮT, NHÚNG KÉM NÓNG, SƠN TĨNH ĐIỆN;  
 VẬT LIỆU : ( ỐNG THÉP D114X3, D60X3) MM.  
 KÍCH THƯỚC: D100 X R54 X C117 CM ( DUNG SAI + 3% )  
 TẢI TRỌNG TỐI ĐA CHO PHÉP: 105 (KG)



**TB8: THIẾT BỊ 08 (MÁY TẬP CHÈO THUYỀN)**

(SỐ LƯỢNG: 01 CẤU KIỆN)

CHẤT LIỆU : KHUNG SẮT, NHÚNG KÉM NÓNG, SƠN TĨNH ĐIỆN;  
 VẬT LIỆU : ( ỐNG THÉP D140X4, THÉP HỘP 40X80X2) MM.  
 KÍCH THƯỚC: D118 X R78 X C100 CM ( DUNG SAI + 3% )  
 TẢI TRỌNG TỐI ĐA CHO PHÉP: 105 (KG)



**TB9: THIẾT BỊ 09 (MÁY TẬP TOÀN THÂN)**

(SỐ LƯỢNG: 01 CẤU KIỆN)

CHẤT LIỆU : KHUNG SẮT, NHÚNG KÉM NÓNG, SƠN TĨNH ĐIỆN;  
 VẬT LIỆU : ( ỐNG THÉP D140X4, D60X3) MM.  
 KÍCH THƯỚC: D 113 X R62 X C132 CM ( DUNG SAI + 3% )  
 TẢI TRỌNG TỐI ĐA CHO PHÉP: 105 (KG)



**TB10: THIẾT BỊ 10 (THIẾT BỊ KÉO DÂY)**

(SỐ LƯỢNG: 01 CẤU KIỆN)

CHẤT LIỆU : KHUNG SẮT, NHÚNG KÉM NÓNG, SƠN TĨNH ĐIỆN;  
 VẬT LIỆU : ( ỐNG THÉP D140X4, D49X3)MM .



**TB11: THIẾT BỊ 11 (THIẾT BỊ GHẾ TẬP CHÂN)**

(SỐ LƯỢNG: 01 CẤU KIỆN)

CHẤT LIỆU : KHUNG SẮT, NHÚNG KÉM NÓNG, SƠN TĨNH ĐIỆN;  
 VẬT LIỆU : ( ỐNG THÉP D140X4, D60X3)MM .  
 KÍCH THƯỚC: D165 X C110 CM ( DUNG SAI + 3% )  
 TẢI TRỌNG TỐI ĐA CHO PHÉP: 105 (KG)

CÔNG TY CỔ PHẦN BẤT ĐỘNG SẢN  
 VÀ XÂY DỰNG HOÀNG SƠN GROUP  
**THẨM TRA**  
 Theo Văn bản số: 231/BC-TT-HS  
 Ngày: 10 tháng 11 năm 2025  
 Chủ trì bộ môn ký tên: *Duy Long*

HIỆU CHỈNH			
LẦN	NGÀY	MÔ TẢ	KIỂM
1			
2			
3			
4			
5			

**HỒ SƠ THIẾT KẾ**

CHỦ ĐẦU TƯ:  
**VĂN PHÒNG HĐND-UBND  
 XÃ VĂN GIANG**

DIỆN THOẠI :  
 CÔNG TRÌNH:  
**SỬA CHỮA, TĂNG CƯỜNG CƠ SỞ VẬT  
 CHẤT XÃ VĂN GIANG, TỈNH HUNG YÊN**

ĐỊA ĐIỂM XÂY DỰNG:  
 XÃ VĂN GIANG, TỈNH HUNG YÊN

ĐƠN VỊ THIẾT KẾ:



CÔNG TY CỔ PHẦN XÂY DỰNG  
 VÀ PHÁT TRIỂN SƠN HÀ  
 TỔ ĐÀN PHỐ 1, ÁI MỠ, PHƯỜNG SƠN TÂY, TP HÀ NỘI

GIÁM ĐỐC



KS. ĐÀO VĂN SƠN

CHỦ TRÌ DỰ ÁN:

*Shygee*

KS. NGUYỄN HUY NGỌC

CHỦ TRÌ THIẾT KẾ:

*hanh*

KTS. NGUYỄN THỊ HẠNH

CÁN BỘ THIẾT KẾ:

*Sy*

KTS. NGUYỄN HỮU SỸ

QUẢN LÝ KỸ THUẬT:

*Dung*

KS. NGUYỄN BẮC DỪNG

TÊN BẢN VẼ:

**CHI TIẾT THIẾT BỊ TẬP  
 THỂ THAO NGOÀI  
 TRỜI THÔN ĐA PHÚC**

KHỔ GIẤY	TỶ LỆ
<b>A3</b>	1/100
NGÀY HOÀN THÀNH	BẢN VẼ
.../2025	<b>BV-05</b>

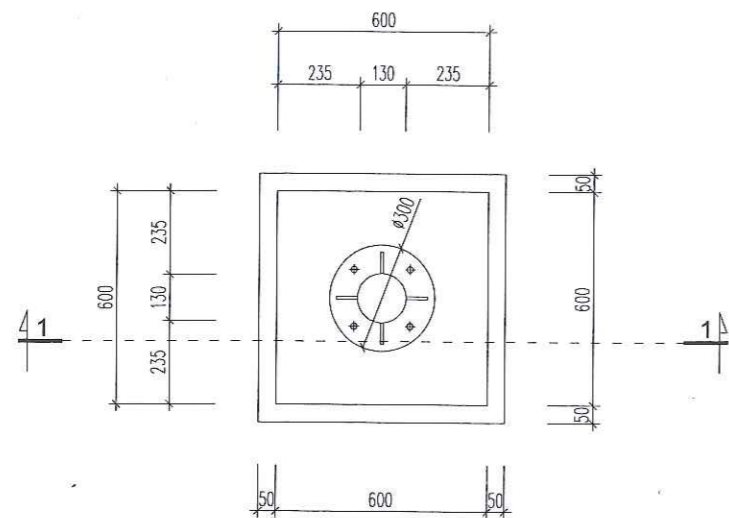

**MẶT BẰNG MÓNG M1**  
(SỐ LƯỢNG: 11 CẤU KIỆN)

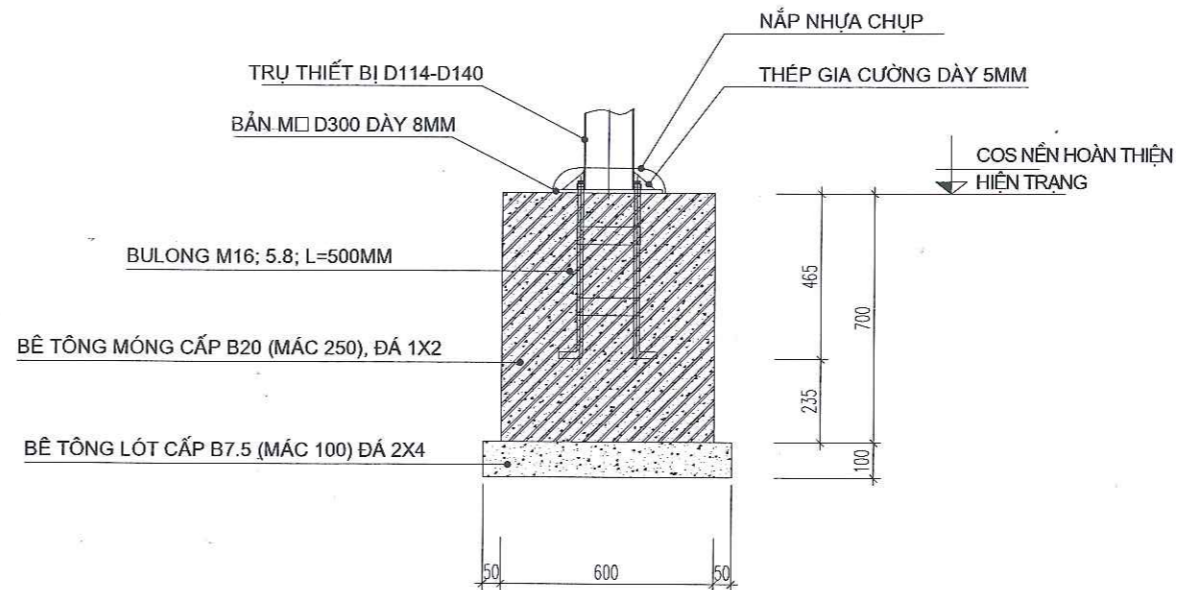

**MẶT CẮT 1-1**

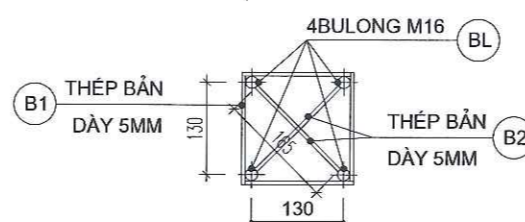

CÔNG TY CỔ PHẦN BẤT ĐỘNG SẢN  
VÀ XÂY DỰNG HOÀNG SƠN GROUP

**THẨM TRA**

Theo Văn bản số: 231/KCTT-HS

Ngày 10 tháng 11 năm 2025

Chủ trì bộ môn ký tên: *Duy Long*

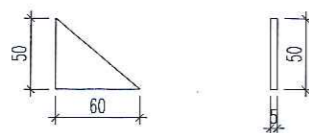

**CHI TIẾT THÉP GIA CƯỜNG**

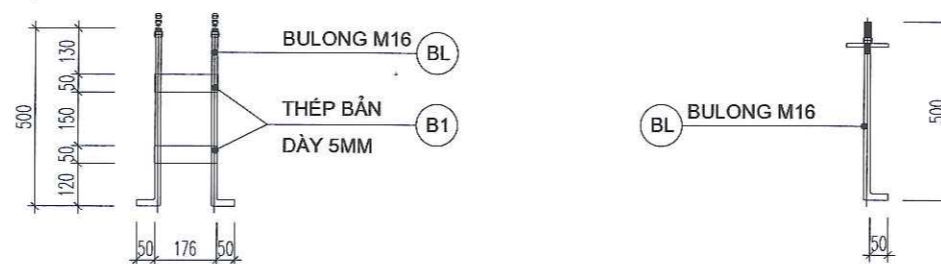

**CHI TIẾT BU LÔNG NEO M16**

**GHI CHÚ:**

- KHI THI CÔNG, CẦN CỨ KÍCH THƯỚC THỰC TẾ CÁC THIẾT BỊ ĐỂ ĐIỀU CHỈNH KHOẢNG CÁCH BU LÔNG CHO PHÙ HỢP.
- CẦN CỨ THỰC TẾ NHƯ CẤU ĐỊA PHƯƠNG ĐỂ CĂN CHỈNH KHOẢNG CÁCH CÁC THIẾT BỊ HỢP LÝ, ĐẢM BẢO.

HIỆU CHỈNH			
LẦN	NGÀY	MÔ TẢ	KIỂM
1			
2			
3			
4			
5			

**HỒ SƠ THIẾT KẾ**

CHỦ ĐẦU TƯ:  
**VĂN PHÒNG HOND-UBND  
XÃ VĂN GIANG**

ĐIỆN THOẠI:  
CÔNG TRÌNH:  
**SỬA CHỮA, TĂNG CƯỜNG CƠ SỞ VẬT  
CHẤT XÃ VĂN GIANG, TỈNH HUNG YÊN**

ĐỊA ĐIỂM XÂY DỰNG:  
XÃ VĂN GIANG, TỈNH HUNG YÊN

ĐƠN VỊ THIẾT KẾ:



CÔNG TY CỔ PHẦN XÂY DỰNG  
VÀ PHÁT TRIỂN SƠN HÀ

TỔ ĐƠN VỊ: ÁI MỎ, PHƯỜNG SƠN TÂY, TP HÀ NỘI



CHỦ TRÌ DỰ ÁN:  
*Nguyen*  
KS. NGUYỄN HUY NGỌC

CHỦ TRÌ THIẾT KẾ:  
*Hanh*  
KTS. NGUYỄN THỊ HẠNH

CÁN BỘ THIẾT KẾ:  
*Sy*  
KTS. NGUYỄN HỮU SỸ

QUẢN LÝ KỸ THUẬT:  
*Duy Long*  
KS. NGUYỄN BẮC DŨNG

TÊN BẢN VẼ:

CHI TIẾT MÓNG M1

CHI TIẾT MÓNG M1

CHI TIẾT MÓNG M1

CHI TIẾT MÓNG M1

CHI TIẾT MÓNG M1

KHỔ GIẤY <b>A3</b>	TỶ LỆ 1/100
NGÀY HOÀN THÀNH .../2025	BẢN VẼ BV-06

CÔNG TY CỔ PHẦN BẤT ĐỘNG SẢN  
VÀ XÂY DỰNG HOÀNG SƠN GROUP

**THẨM TRA**

Theo Văn bản số: 231/SCIT-HS

Ngày 10 tháng 11 năm 2025

Chủ trì bộ môn ký tên: *Duy Long*



# HẠNG MỤC: NVH ĐAN NHIỆM - VĂN GIANG

## DANH MỤC BẢN VẼ

TÊN BẢN VẼ	KÝ HIỆU
* PHẦN HIỆN TRẠNG:	
MẶT BẰNG HIỆN TRẠNG	HT-01
MẶT BẰNG TRẦN HIỆN TRẠNG	HT-02
* PHẦN CẢI TẠO:	
MẶT BẰNG CẢI TẠO	CT-01
MẶT BẰNG TRẦN CẢI TẠO	CT-02
MẶT CẮT TRẦN CẢI TẠO	CT-03
CHI TIẾT ĐIỂN HÌNH LẮP ĐẶT TRẦN THẠCH CAO	CT-04
THIẾT BỊ MÀN HÌNH LED	CT-05
MẶT BẰNG CẤP ĐIỆN CHIẾU SÁNG	CT-06
SƠ ĐỒ PHÂN PHỐI ĐIỆN, BẢNG THỐNG KÊ VẬT TƯ	CT-07

CÔNG TY CỔ PHẦN BẤT ĐỘNG SẢN  
VÀ XÂY DỰNG HOÀNG SƠN GROUP

### THẨM TRA

Theo Văn bản số: 231/MCCT-HJ

Ngày 10 tháng 11 năm 2025

Chủ trì bộ môn ký tên: *Duy Long*



# NHÀ VĂN HÓA ĐAN NHIỄM-VĂN GIANG

CÔNG TY CỔ PHẦN BẤT ĐỘNG SẢN  
VÀ XÂY DỰNG HOÀNG SƠN GROUP  
**THẨM TRA**  
Theo Văn bản số: 231/KSTT-TS  
Ngày 10 tháng 11 năm 2025  
Chủ trì bộ môn ký tên: *Duylog*



# PHẦN HIỆN TRẠNG

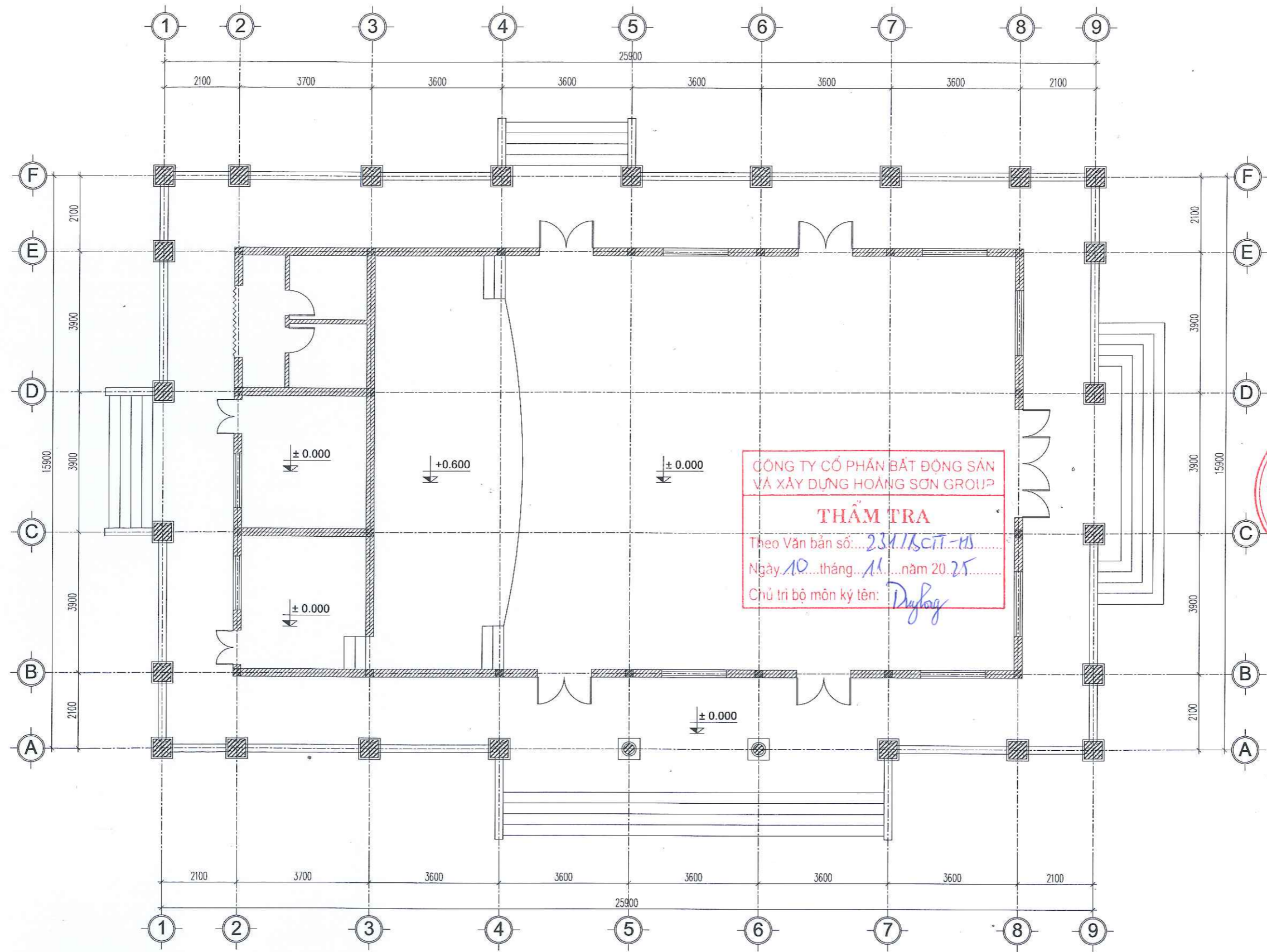

**THUYẾT MINH HIỆN TRẠNG:**

- + CÁC HẠNG MỤC TRONG NHÀ CƠ BẢN CÒN TỐT, SỬ DỤNG ĐƯỢC.
- + TRẦN NHÀ BẰNG THẠCH CAO THẢ TẮM BỊ HƯ HỎNG, RỜI VỠ NHIỀU VỊ TRÍ.
- + ĐÈN TRẦN BỊ HƯ HỎNG.
- + CHƯA ĐƯỢC ĐẦU TƯ MÀN HÌNH LED PHỤC VỤ HỌP TRỰC TUYẾN VÀ TỔ CHỨC CÁC HOẠT ĐỘNG CỦA NHÂN DÂN.

**MẶT BẰNG HIỆN TRẠNG**

HIỆU CHỈNH			
LẦN	NGÀY	MÔ TẢ	KIỂM
1			
2			
3			
4			
5			

**HỒ SƠ THIẾT KẾ**  
 CHỦ ĐẦU TƯ:  
**VĂN PHÒNG HĐND-UBND  
 XÃ VĂN GIANG**  
 ĐIỆN THOẠI:  
 CÔNG TRÌNH:  
**SỬA CHỮA, TĂNG CƯỜNG CƠ SỞ VẬT  
 CHẤT XÃ VĂN GIANG, TỈNH HUNG YÊN**  
 ĐỊA ĐIỂM XÂY DỰNG:  
 XÃ VĂN GIANG, TỈNH HUNG YÊN

ĐƠN VỊ THIẾT KẾ:

**CÔNG TY CỔ PHẦN XÂY DỰNG VÀ PHÁT TRIỂN  
 SƠN HÀ**  
 TỐ ĐÀN PHỐ, ÁI MÔ, PHƯỜNG SƠN TÂY, TP. HÀ NỘI



GIÁM ĐỐC  
 Ks. ĐÀO VĂN SƠN  
 CHỦ TRÌ DỰ ÁN:

KS. NGUYỄN HUY NGỌC  
 CHỦ TRÌ THIẾT KẾ:  
 Kts. NGUYỄN THỊ HẠNH  
 CÁN BỘ THIẾT KẾ:  
 Kts. NGUYỄN HỮU SỸ

QUẢN LÝ KỸ THUẬT:  
 Ks. NGUYỄN BẮC DŨNG  
 TÊN BẢN VẼ:

**MẶT BẰNG HIỆN TRẠNG**

KHỔ GIẤY <b>A3</b>	TỶ LỆ 1/100
NGÀY HOÀN THÀNH .../2025	BẢN VẼ HT-01

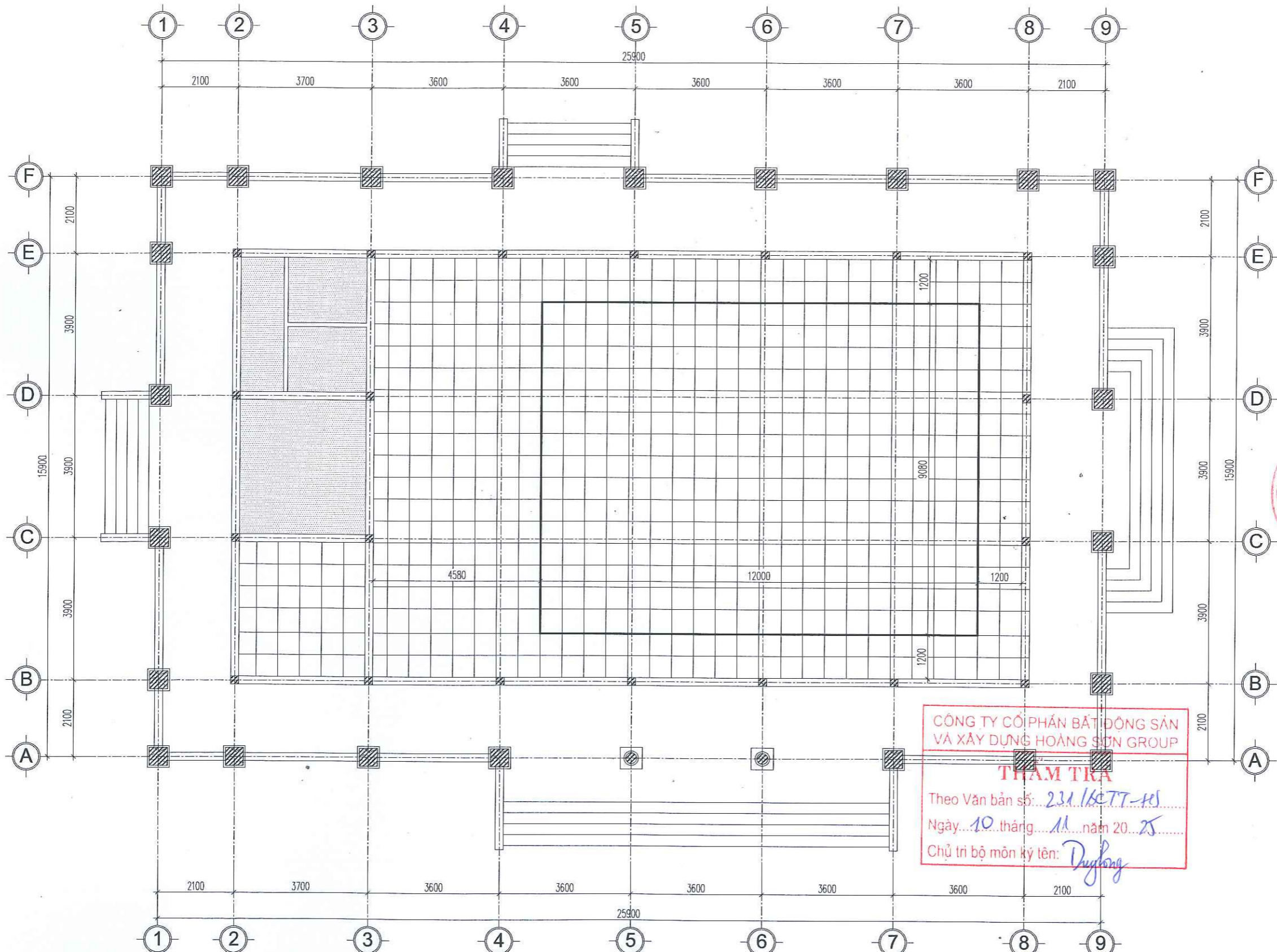

**GHI CHÚ:**

- + CÁC HẠNG MỤC TRONG NHÀ CƠ BẢN CÒN TỐT, SỬ DỤNG ĐƯỢC.
- + TRẦN NHÀ BẰNG THẠCH CAO THẢ TẮM BỊ HƯ HỎNG, RỜI VỠ NHIỀU VỊ TRÍ.
- + ĐÈN TRẦN BỊ HƯ HỎNG.
- + CHƯA ĐƯỢC ĐẦU TƯ MÀN HÌNH LED PHỤC VỤ HỌP TRỰC TUYẾN VÀ TỔ CHỨC CÁC HOẠT ĐỘNG CỦA NHÂN DÂN.

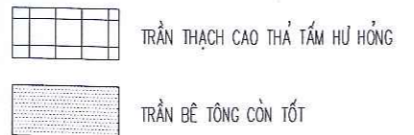

**CÔNG TY CỔ PHẦN BẤT ĐỘNG SẢN VÀ XÂY DỰNG HOÀNG SƠN GROUP**  
**THẨM TRÁ**  
 Theo Văn bản số: 231/KCTT-HS  
 Ngày: 10 tháng 11 năm 2025  
 Chủ trì bộ môn ký tên: *Duy Long*

**MẶT BẰNG TRẦN HIỆN TRẠNG**



HIỆU CHỈNH			
LẦN	NGÀY	MÔ TẢ	KIỂM
1			
2			
3			
4			
5			

**HỒ SƠ THIẾT KẾ**

CHỦ ĐẦU TƯ:  
**VĂN PHÒNG HĐND-UBND XÃ VĂN GIANG**

DIỆN THOẠI:  
CÔNG TRÌNH:  
**SỬA CHỮA, TĂNG CƯỜNG CƠ SỞ VẬT CHẤT XÃ VĂN GIANG, TỈNH HUNG YÊN**

ĐỊA ĐIỂM XÂY DỰNG:  
XÃ VĂN GIANG, TỈNH HUNG YÊN

ĐƠN VỊ THIẾT KẾ:  
  
**CÔNG TY CỔ PHẦN XÂY DỰNG VÀ PHÁT TRIỂN SƠN HÀ**  
 TÓ ĐÀN PHỐ LÃI MỎ, PHƯỜNG SƠN TÂY, TP HÀ NỘI  
 GIÁM ĐỐC  
  
 KS. ĐÀO VĂN SƠN

CHỦ TRÌ DỰ ÁN:  
*Ngọc*  
KS. NGUYỄN HUY NGỌC

CHỦ TRÌ THIẾT KẾ:  
*Hanh*  
KTS. NGUYỄN THỊ HẠNH

CÁN BỘ THIẾT KẾ:  
*Sy*  
KTS. NGUYỄN HỮU SỸ

QUẢN LÝ KỸ THUẬT:  
*Dũng*  
KS. NGUYỄN BẮC DŨNG

TÊN BẢN VẼ:  
**MẶT BẰNG TRẦN HIỆN TRẠNG**

KHỔ GIẤY <b>A3</b>	TỶ LỆ 1/100
NGÀY HOÀN THÀNH .../2025	BẢN VẼ HT-02

CÔNG TY CỔ PHẦN BẤT ĐỘNG SẢN  
VÀ XÂY DỰNG HOÀNG SƠN GROUP  
**THẨM TRA**  
Theo Văn bản số: 231/KCTT-HS  
Ngày 10 tháng 11 năm 2025  
Chủ trì bộ môn ký tên: *Duy Long*



# PHẦN CẢI TẠO

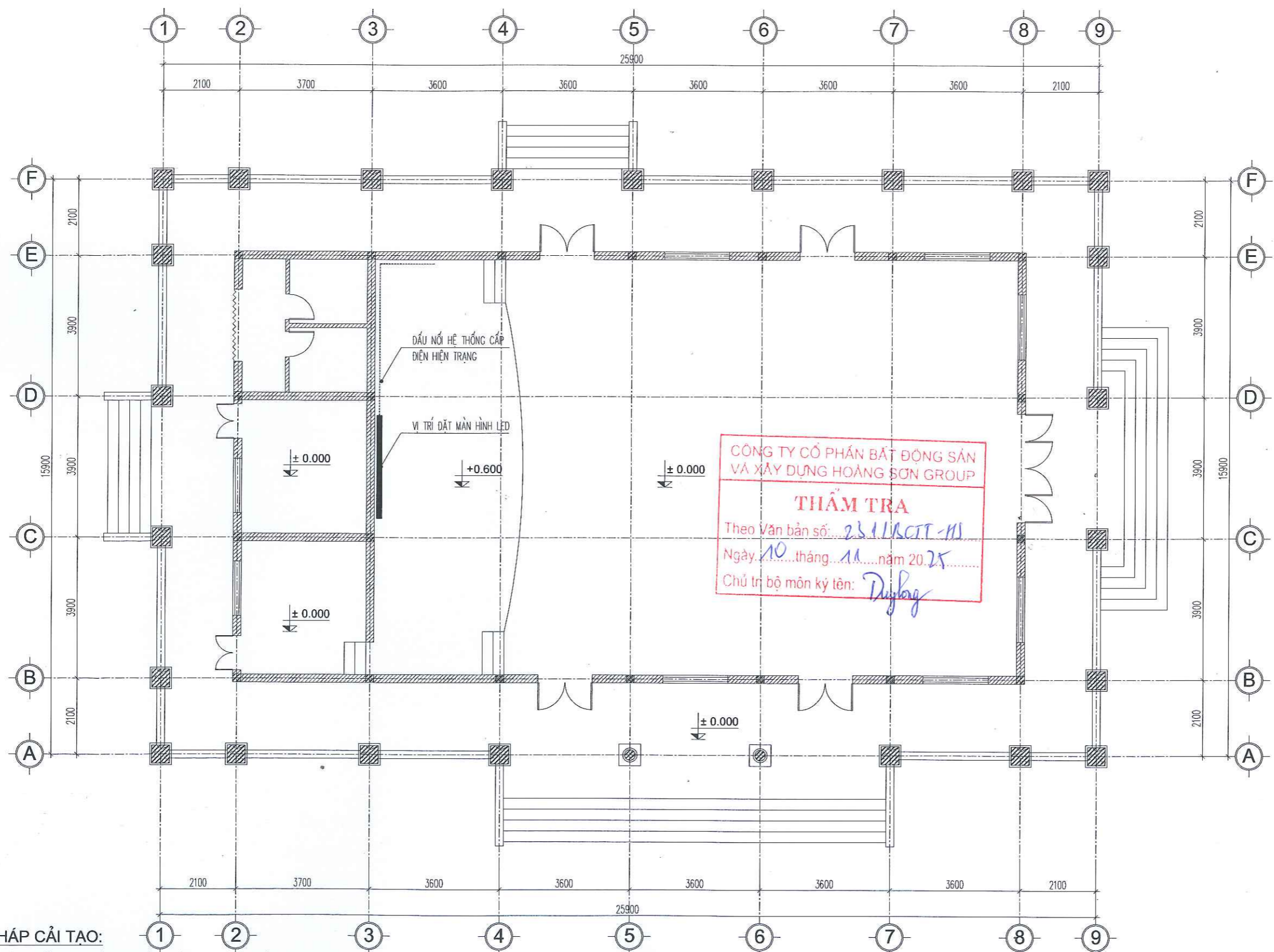

**GIẢI PHÁP CẢI TẠO:**

- + THAY MỚI TOÀN BỘ TRẦN TRONG PHÒNG HỘI TRƯỞNG, PHÒNG THAY ĐỔI BẢNG TRẦN THẠCH CAO THẢ TẮM KT 600X600MM, PHỤ KIỆN ĐỒNG BỘ.
- + THAY MỚI ĐÈN TRẦN BẰNG ĐÈN LED ẨM TRẦN, ĐÈN DOWNLIGHT. THAY CÔNG TÁC, DÂY DẪN, ỐNG LƯỚI DÂY TỪ CÔNG TÁC ĐẾN BÓNG ĐÈN.
- + LẮP DẶT MÀN HÌNH LED PHỤC VỤ HỌP TRỰC TUYẾN VÀ TỔ CHỨC CÁC HOẠT ĐỘNG CỦA NHÂN DÂN (PHỤ KIỆN MÀN HÌNH ĐỒNG BỘ).
- + GIỮ NGUYÊN CÁC HẠNG MỤC TRONG NHÀ CÒN TỐT, SỬ DỤNG ĐƯỢC.

**MẶT BẰNG CẢI TẠO**

HIỆU CHỈNH			
LẦN	NGÀY	MÔ TẢ	KIỂM
1			
2			
3			
4			
5			

**HỒ SƠ THIẾT KẾ**

CHỦ ĐẦU TƯ:  
**VĂN PHÒNG HĐND-UBND  
XÃ VĂN GIANG**

DIỆN THOẠI:  
CÔNG TRÌNH:  
**SỬA CHỮA, TĂNG CƯỜNG CƠ SỞ VẬT  
CHẤT XÃ VĂN GIANG, TỈNH HUNG YÊN**

ĐỊA ĐIỂM XÂY DỰNG:  
XÃ VĂN GIANG, TỈNH HUNG YÊN

ĐƠN VỊ THIẾT KẾ:



**CÔNG TY CỔ PHẦN XÂY DỰNG VÀ PHÁT TRIỂN  
SƠN HÀ**  
TỔ ĐÀN PHỐT, ẤM MỎ, PHÒNG SƠN TÂY, TP HÀ NỘI

GIÁM ĐỐC  
*[Signature]*  
KS. ĐÀO VĂN SƠN

CHỦ TRÌ DỰ ÁN:  
*[Signature]*  
KS. NGUYỄN HUY NGỌC

CHỦ TRÌ THIẾT KẾ:  
*[Signature]*  
KTS. NGUYỄN THỊ HẠNH

CÁN BỘ THIẾT KẾ:  
*[Signature]*  
KTS. NGUYỄN HỮU SỸ

QUẢN LÝ KỸ THUẬT:  
*[Signature]*  
KS. NGUYỄN BẮC DÙNG

TÊN BẢN VẼ:  
**MẶT BẰNG CẢI TẠO**

KHỔ GIẤY <b>A3</b>	TỶ LỆ 1/100
NGÀY HOÀN THÀNH .../2025	BẢN VẼ CT-01

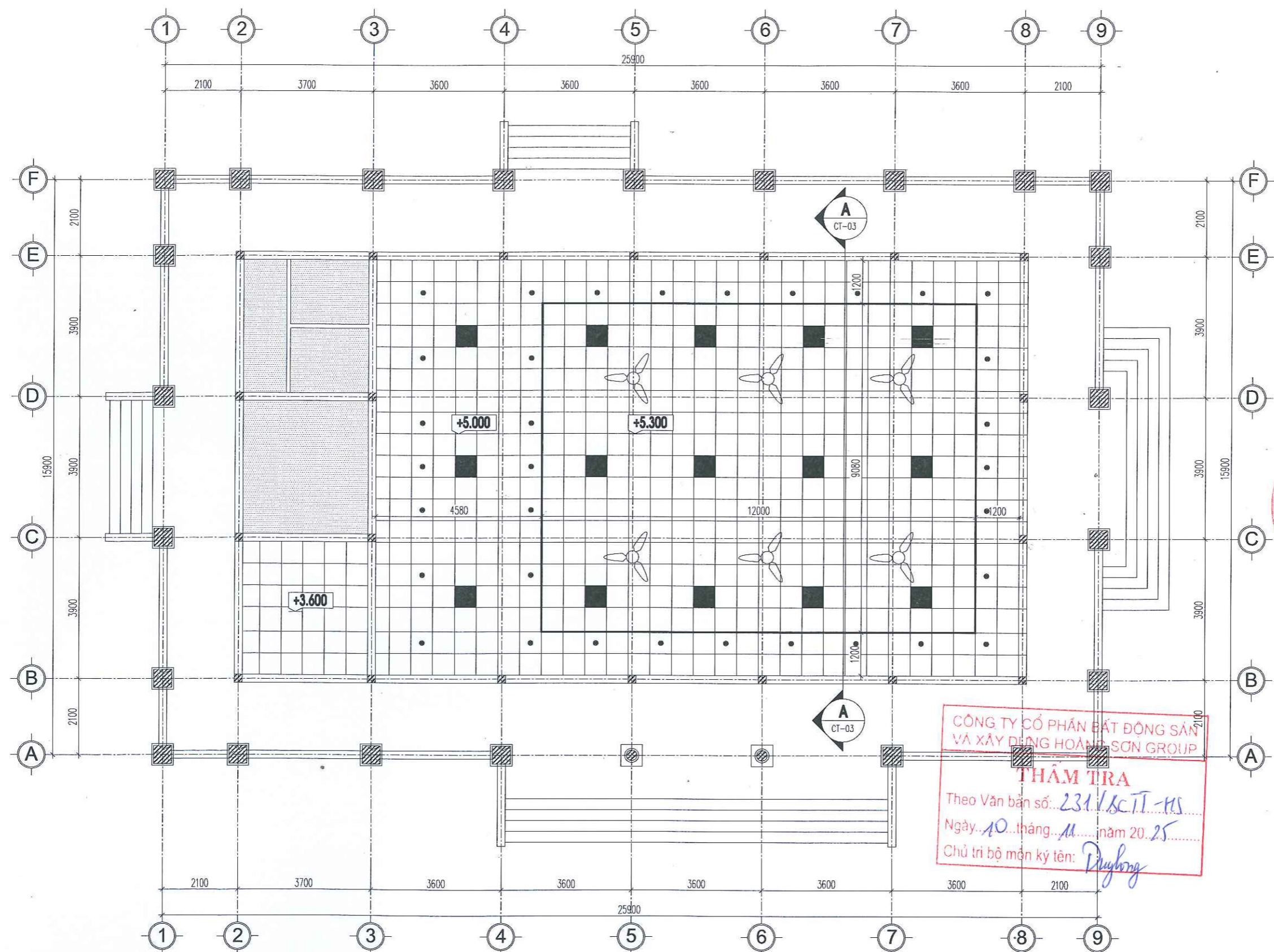

**GHI CHÚ:**

- TRẦN THẠCH CAO THẢ TẮM (LÀM MỚI)
- ĐÈN PANEL 600X600MM, BÓNG LED 40W (LÀM MỚI)
- QUẠT TRẦN (HIỆN TRẠNG)
- TRẦN BÊ TÔNG CÒN TỐT (HIỆN TRẠNG)
- ĐÈN DOWNLIGHT D110, MẶT KÍNH MỎ BÓNG LED 9W (LÀM MỚI)

**MẶT BẰNG TRẦN CẢI TẠO**

HIỆU CHỈNH			
LẦN	NGÀY	MÔ TẢ	KIỂM
1			
2			
3			
4			
5			

**HỒ SƠ THIẾT KẾ**

CHỦ ĐẦU TƯ:  
**VĂN PHÒNG HOND-UBND  
XÃ VĂN GIANG**

DIỆN THOẠI:  
CÔNG TRÌNH:  
**SỬA CHỮA, TĂNG CƯỜNG CƠ SỞ VẬT  
CHẤT XÃ VĂN GIANG, TỈNH HUNG YÊN**

ĐỊA ĐIỂM XÂY DỰNG:  
XÃ VĂN GIANG, TỈNH HUNG YÊN

ĐƠN VỊ THIẾT KẾ:



**CÔNG TY CỔ PHẦN XÂY DỰNG  
VÀ PHÁT TRIỂN SƠN HÀ**  
TỔ ĐÀN PHỐ, ÁI MỎ, PHƯỜNG SƠN TÂY, TP HÀ NỘI

GIÁM ĐỐC  
*[Signature]*  
KS. ĐÀO VĂN SƠN

CHỦ TRÌ DỰ ÁN:  
*[Signature]*  
KS. NGUYỄN HUY NGỌC

CHỦ TRÌ THIẾT KẾ:  
*[Signature]*  
KTS. NGUYỄN THỊ HẠNH

CÁN BỘ THIẾT KẾ:  
*[Signature]*  
KTS. NGUYỄN HỮU SỸ

QUẢN LÝ KỸ THUẬT:  
*[Signature]*  
KS. NGUYỄN BẮC DŨNG

TÊN BẢN VẼ:

**MẶT BẰNG  
TRẦN CẢI TẠO**

KHỔ GIẤY <b>A3</b>	TỶ LỆ 1/100
NGÀY HOÀN THÀNH .../2025	BẢN VẼ CT-02

**CÔNG TY CỔ PHẦN BẤT ĐỘNG SẢN  
VÀ XÂY DỰNG HOÀNG SƠN GROUP**  
**THẨM TRA**  
 Theo Văn bản số: 231/KC.TT-HS  
 Ngày: 10 tháng 11 năm 2025  
 Chủ trì bộ môn ký tên: *[Signature]*

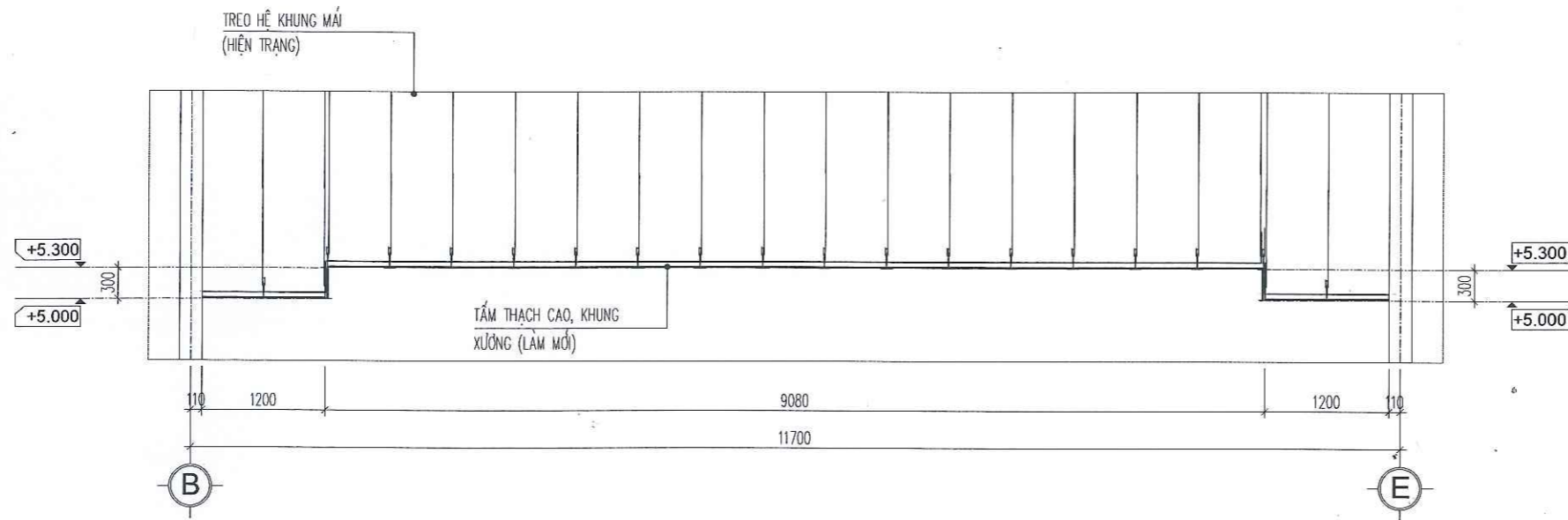

**CÔNG TY CỔ PHẦN BẤT ĐỘNG SẢN VÀ XÂY DỰNG HOÀNG SƠN GROUP**  
**THẨM TRA**  
 Theo Văn bản số: 231/BCIT-HS  
 Ngày: 10 tháng 11 năm 2025  
 Chủ trì bộ môn ký tên: Duyhong

**MẶT CẮT TRẦN CẢI TẠO**

HIỆU CHỈNH			
LẦN	NGÀY	MÔ TẢ	KIỂM
1			
2			
3			
4			
5			

**HỒ SƠ THIẾT KẾ**

CHỦ ĐẦU TƯ:  
**VĂN PHÒNG HOND-UBND  
XÃ VĂN GIANG**

DIỆN THOẠI:  
CÔNG TRÌNH:  
**SỬA CHỮA, TĂNG CƯỜNG CƠ SỞ VẬT  
CHẤT XÃ VĂN GIANG, TỈNH HUNG YÊN**

ĐỊA ĐIỂM XÂY DỰNG:  
XÃ VĂN GIANG, TỈNH HUNG YÊN

ĐƠN VỊ THIẾT KẾ:

  
**CÔNG TY CỔ PHẦN XÂY DỰNG VÀ PHÁT TRIỂN  
SƠN HÀ**  
 TỐ DÂN PHỐT, ÁI MÔ, PHƯỜNG SƠN TÂY, TP HÀ NỘI

GIÁM ĐỐC

  
**KS. ĐÀO VĂN SƠN**

CHỦ TRÌ DỰ ÁN:

  
**KS. NGUYỄN HUY NGỌC**

CHỦ TRÌ THIẾT KẾ:

  
**KTS. NGUYỄN THỊ HẠNH**

CÁN BỘ THIẾT KẾ:

  
**KTS. NGUYỄN HỮU SỸ**

QUẢN LÝ KỸ THUẬT:

  
**KS. NGUYỄN BẮC DŨNG**

TÊN BẢN VẼ:

**MẶT CẮT TRẦN  
CẢI TẠO**

KHỔ GIẤY <b>A3</b>	TỶ LỆ 1/100
NGÀY HOÀN THÀNH .../2025	BẢN VẼ <b>CT-03</b>

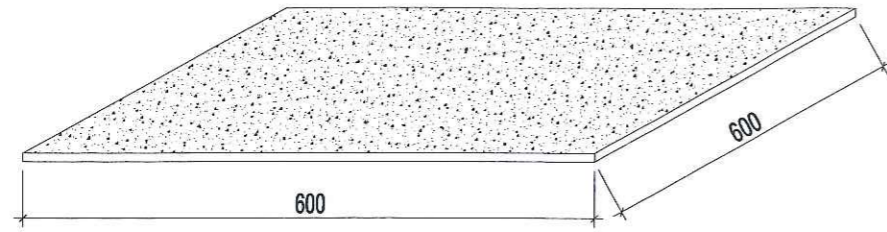

**TẤM THẠCH CAO**

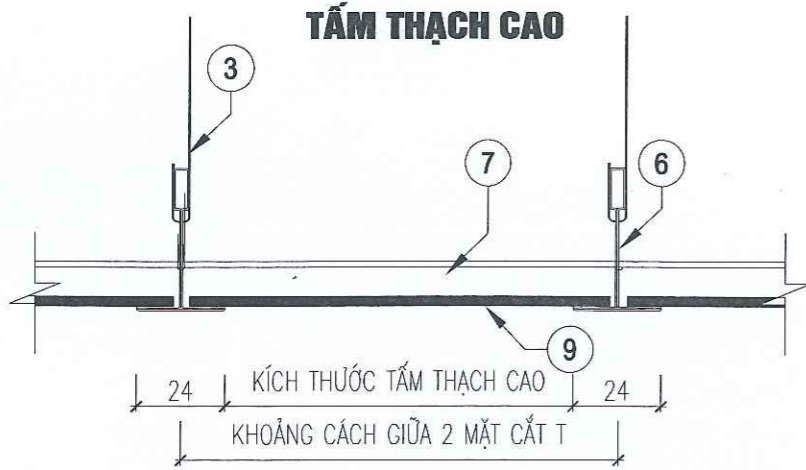

**KÍCH THƯỚC TẤM THẠCH CAO 600X600 MM**

**CHÚ THÍCH :**

- (1) NỖ SẮT: CÓ TÁC DỤNG LIÊN KẾT BÁT TREO LÊN TRẦN
- (2) BÁT TREO:
- (3) THANH TREO M4: CÓ TÁC DỤNG TREO HỆ XƯƠNG
- (4) TĂNG ĐỢ: ĐƯỢC LÀM TỪ THÉP MẠ
- (5) NỆP VIÊN V21: 20X21MM VÀ PHỦ MÀU CÓ TÁC DỤNG LÀM NỆP TRẦN
- (6) KHUNG XƯƠNG CHÍNH: 38X24MM
- (7) XƯƠNG PHỤ 1200MM: 28X24MM
- (8) XƯƠNG PHỤ DÀI 610MM: 28X24MM
- (9) TẤM TRẦN THẠCH CAO : 600X600MM
- (A) = < 600 MM
- (B) = < 1200 MM
- (C) = 1200 MM
- (D) = < 600 MM
- (E) = 600 MM

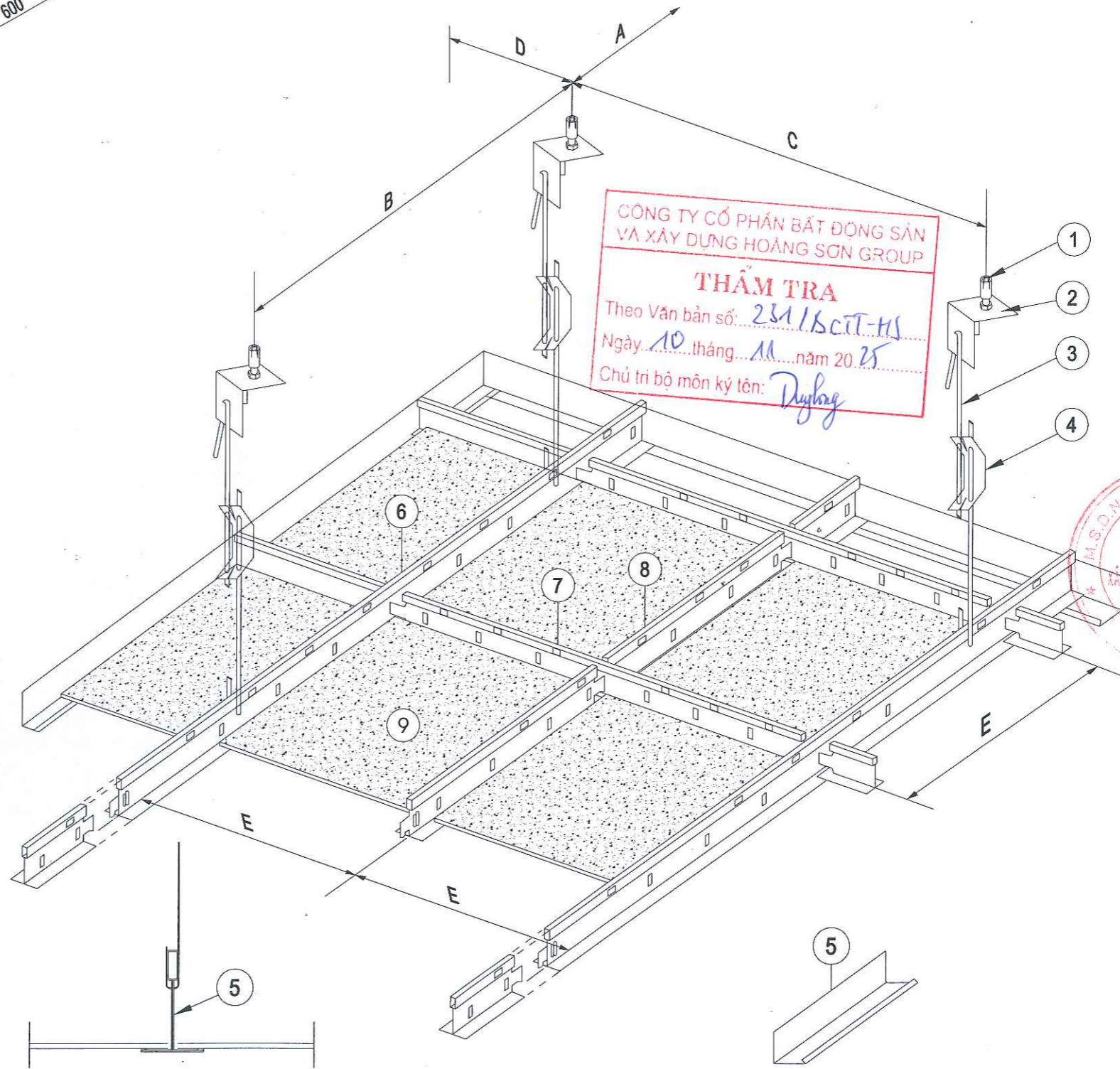

**CÔNG TY CỔ PHẦN BẤT ĐỘNG SẢN VÀ XÂY DỰNG HOÀNG SƠN GROUP**  
**THẨM TRA**  
 Theo Văn bản số: 231/BC-T-HS  
 Ngày: 10 tháng 11 năm 2025  
 Chủ trì bộ môn kỹ tên: *Duy Long*

HIỆU CHỈNH			
LẦN	NGÀY	MÔ TẢ	KIỂM
1			
2			
3			
4			
5			

**HỒ SƠ THIẾT KẾ**

CHỦ ĐẦU TƯ:  
**VĂN PHÒNG HDND-UBND XÃ VĂN GIANG**

DIỆN THOẠI:  
CÔNG TRÌNH:  
**SỬA CHỮA, TĂNG CƯỜNG CƠ SỞ VẬT CHẤT XÃ VĂN GIANG, TỈNH HUNG YÊN**

ĐỊA ĐIỂM XÂY DỰNG:  
XÃ VĂN GIANG, TỈNH HUNG YÊN

ĐƠN VỊ THIẾT KẾ:



**CÔNG TY CỔ PHẦN XÂY DỰNG VÀ PHÁT TRIỂN SƠN HÀ**  
 TỐ DÂN PHỐ, ÁI MÔ, PHƯỜNG SƠN TÂY, TP HÀ NỘI

M.S.O.N. 01/2795207  
**CÔNG TY CỔ PHẦN XÂY DỰNG VÀ PHÁT TRIỂN SƠN HÀ**  
 KIỂM TRA

GIÁM ĐỐC  
*[Signature]*  
KS. ĐÀO VĂN SƠN

CHỦ TRÌ DỰ ÁN:  
*[Signature]*  
KS. NGUYỄN HUY NGỌC

CHỦ TRÌ THIẾT KẾ:  
*[Signature]*  
KTS. NGUYỄN THỊ HẠNH

CÁN BỘ THIẾT KẾ:  
*[Signature]*  
KTS. NGUYỄN HỮU SỸ

QUẢN LÝ KỸ THUẬT:  
*[Signature]*  
KS. NGUYỄN BẮC DÙNG

TÊN BẢN VẼ:

**CHI TIẾT ĐIỂN HÌNH LẮP ĐẶT TRẦN THẠCH CAO**

KHỔ GIẤY <b>A3</b>	TỶ LỆ 1/100
NGÀY HOÀN THÀNH .../2025	BẢN VẼ CT-04

**CHI TIẾT ĐIỂN HÌNH LẮP ĐẶT TRẦN THẠCH CAO**



## MÀN HÌNH GHEP VIDEO WALL 65INCH

(SỐ LƯỢNG: 04 TẤM)

- \* THÔNG SỐ KỸ THUẬT:
- MODEL: TƯƠNG ĐƯƠNG KPMG-6535N.
- MỖI GHEP: 3,5MM.
- ĐỘ PHÂN GIẢI: 1080P.
- CƯỜNG ĐỘ ÁNH SÁNG: 500CD/M2.
- KÍCH THƯỚC VIẾN MÁY: 1432,33 X 807,37 X 134,5MM.
- ĐỘ TƯƠNG PHẢN: 4000:1.
- MÀN HÌNH HIỂN THỊ: 1,06 TỈ MÀU.
- DIỆN TÍCH HIỂN THỊ: 1428,48 X 803,72MM.
- TỈ LỆ KHUNG HÌNH: 16:9.
- ĐIỆN ÁP ĐẦU VÀO: AC 100V-240V (50/60HZ).



## GIÁ THỦY LỰC MÀN HÌNH 65INCH

(SỐ LƯỢNG: 04 BỘ)

- \* THÔNG SỐ KỸ THUẬT:
- KIỂU DẠNG: MỞ MẶT TRƯỚC.
- CHẤT LIỆU: KIM LOẠI SƠN MÀU ĐEN.
- KÍCH THƯỚC TREO MÀN HÌNH: 65INCH.
- TẢI TRỌNG: 85KG.
- KHẢ NĂNG ĐIỀU CHỈNH CÁC HƯỚNG.

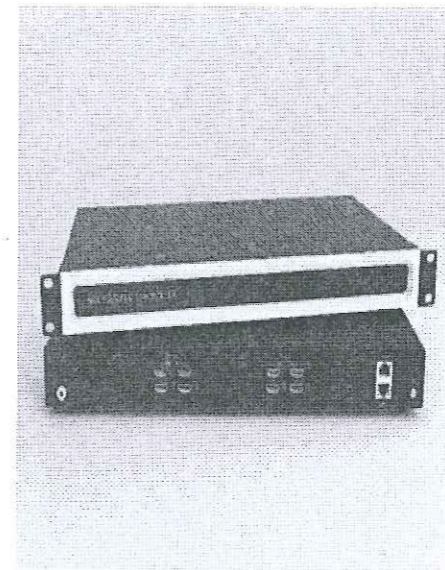

## BỘ XỬ LÝ HÌNH ẢNH

(SỐ LƯỢNG: 01 BỘ)

- \* THÔNG SỐ KỸ THUẬT:
- MODEL: TƯƠNG ĐƯƠNG KPCT-44N.
- CẤU HÌNH: 4-4.
- CỔNG HDMI VÀO 04 CỔNG: GIAO DIỆN KỸ THUẬT SỐ HDMI 1.4, HỖ TRỢ 1920 X 1080P @60HZ, TƯƠNG THÍCH NGƯỢC.
- CỔNG HDMI RA 04 CỔNG: GIAO DIỆN KỸ THUẬT SỐ HDMI 1.3, HỖ TRỢ 1920 X 1080P @60HZ.
- KÍCH THƯỚC: 440 X 280 X 44,45MM.
- TRỌNG LƯỢNG: KHOẢNG 3KG.
- ĐIỆN NĂNG TIÊU THỤ: 30W.

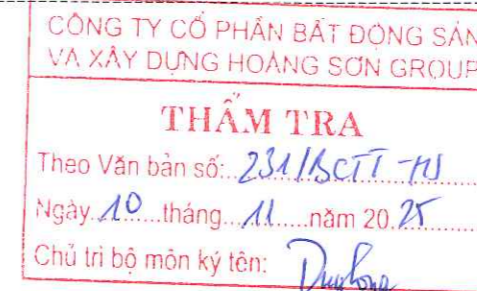

### \* GHU CHÚ:

- CÁC THIẾT BỊ ĐƯỢC LẮP ĐẶT HÀNG CHÍNH HÃNG, MỚI 100%. BẢO HÀNH, BẢO TRÌ THEO QUY ĐỊNH VÀ THEO HẸNG SẢN XUẤT.
- ĐỒNG BỘ CÁC PHỤ KIỆN KÈM THEO.
- CĂN CỨ THỰC TẾ ĐỂ LẮP ĐẶT ĐẢM BẢO KỸ, MỸ THUẬT. QUÁ TRÌNH THỰC HIỆN ĐẢM BẢO AN TOÀN.

HIỆU CHỈNH			
LẦN	NGÀY	MÔ TẢ	KIỂM
1			
2			
3			
4			
5			

### HỒ SƠ THIẾT KẾ

CHỦ ĐẦU TƯ:  
VĂN PHÒNG HĐND-UBND  
XÃ VĂN GIANG

DIỆN THOẠI:  
CÔNG TRÌNH:  
SỬA CHỮA, TĂNG CƯỜNG CƠ SỞ VẬT  
CHẤT XÃ VĂN GIANG, TỈNH HUNG YÊN

ĐỊA ĐIỂM XÂY DỰNG:  
XÃ VĂN GIANG, TỈNH HUNG YÊN

ĐƠN VỊ THIẾT KẾ:



CÔNG TY CỔ PHẦN XÂY DỰNG  
VÀ PHÁT TRIỂN SƠN HÀ

TỔ ĐƠN PHỐI: ÁI MỎ, PHƯỜNG SƠN TÂY, TP HÀ NỘI



CHỦ TRÌ DỰ ÁN:

*Ngoc*  
KS. NGUYỄN HUY NGỌC

CHỦ TRÌ THIẾT KẾ:

*Hanh*  
KTS. NGUYỄN THỊ HANH

CÁN BỘ THIẾT KẾ:

*Sy*  
KTS. NGUYỄN HỮU SỸ

QUẢN LÝ KỸ THUẬT:

*Dung*  
KS. NGUYỄN BẮC DŨNG

TÊN BẢN VẼ:

THIẾT BỊ  
MÀN HÌNH LED

KHỔ GIẤY <b>A3</b>	TỶ LỆ 1/100
NGÀY HOÀN THÀNH .../2025	BẢN VẼ CT-05

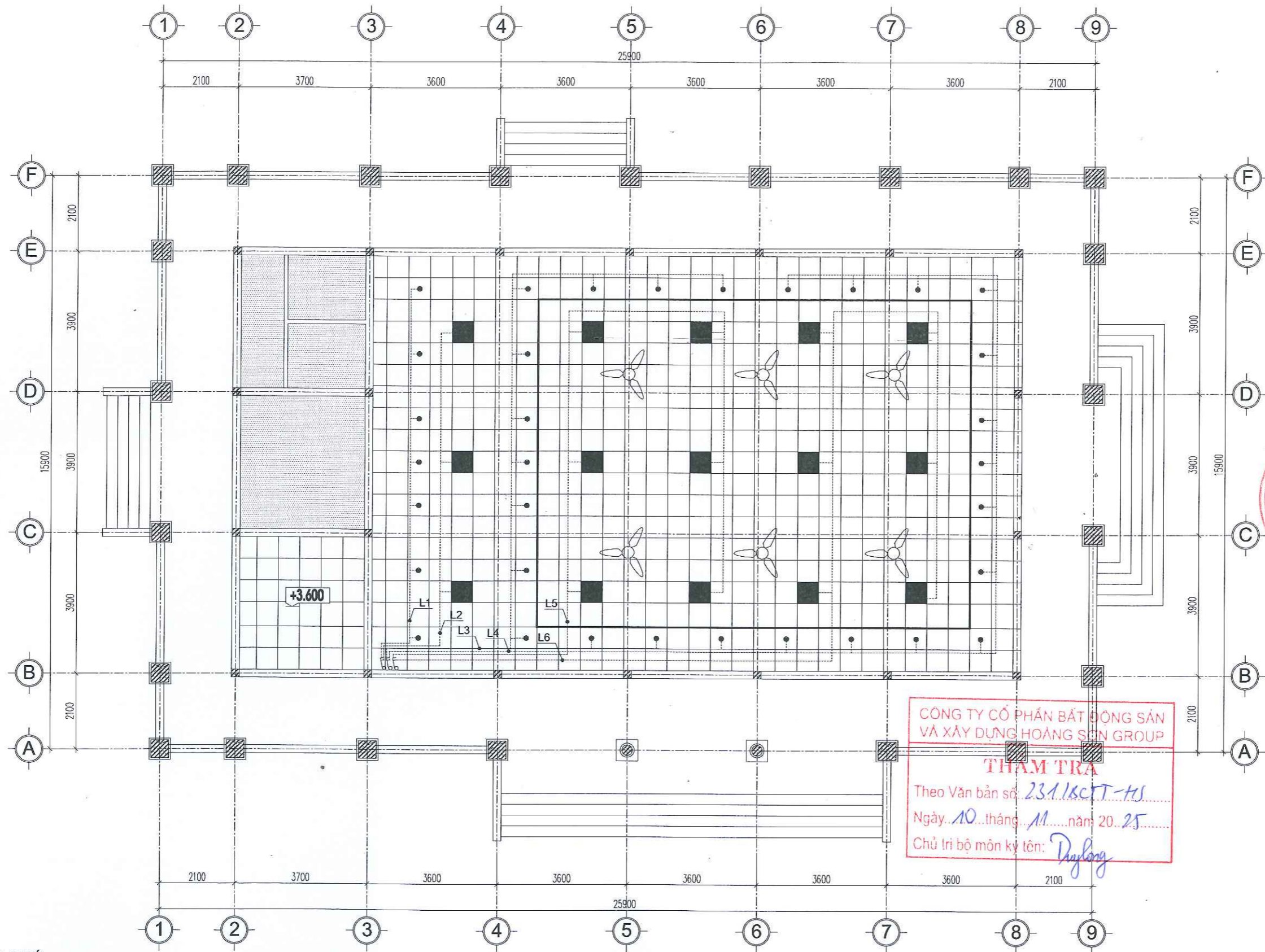

**GHI CHÚ:**

- TRẦN THẠCH CAO THẢ TẮM (LÀM MỚI)
- ĐÈN PANEL 600X600MM, BÓNG LED 40W (LÀM MỚI)
- QUẠT TRẦN (HIỆN TRẠNG)
- TRẦN BÊ TÔNG CÒN TỐT (HIỆN TRẠNG)
- ĐÈN DOWNLIGHT D110, MẶT KÍNH MỜ BÓNG LED 9W (LÀM MỚI)
- CÔNG TÁC ĐÈN (LÀM MỚI)

**CÔNG TY CỔ PHẦN BẤT ĐỘNG SẢN VÀ XÂY DỰNG HOÀNG SƠN GROUP**  
**THAM TRÀ**  
 Theo Văn bản số: 231/KCTT-HS  
 Ngày: 10 tháng 11 năm 2025  
 Chủ trì bộ môn ký tên: *Duy Long*

**MẶT BẰNG CẤP ĐIỆN CHIẾU SÁNG**

HIỆU CHỈNH			
LẦN	NGÀY	MÔ TẢ	KIỂM
1			
2			
3			
4			
5			

**HỒ SƠ THIẾT KẾ**  
 CHỦ ĐẦU TƯ:  
**VĂN PHÒNG HDND-UBND XÃ VĂN GIANG**  
 ĐIỆN THOẠI:  
 CÔNG TRÌNH:  
**SỬA CHỮA, TĂNG CƯỜNG CƠ SỞ VẬT CHẤT XÃ VĂN GIANG, TỈNH HUNG YÊN**

ĐỊA ĐIỂM XÂY DỰNG:  
 XÃ VĂN GIANG, TỈNH HUNG YÊN

ĐƠN VỊ THIẾT KẾ:

**CÔNG TY CỔ PHẦN XÂY DỰNG VÀ PHÁT TRIỂN SƠN HÀ**  
 TỔ ĐẢN PHỐI, ÁI MỎ, PHƯỜNG SƠN TÂY, TP HÀ NỘI

GIÁM ĐỐC  
  
 KS. ĐÀO VĂN SƠN

CHỦ TRÌ DỰ ÁN:  
  
 KS. NGUYỄN HUY NGỌC

CHỦ TRÌ THIẾT KẾ:  
  
 KTS. NGUYỄN THỊ HẠNH

CÁN BỘ THIẾT KẾ:  
  
 KTS. NGUYỄN HỮU SỸ

QUẢN LÝ KỸ THUẬT:  
  
 KS. NGUYỄN BẮC DŨNG

TÊN BẢN VẼ:

**MẶT BẰNG CẤP ĐIỆN CHIẾU SÁNG**

KHỔ GIẤY <b>A3</b>	TỶ LỆ 1/100
NGÀY HOÀN THÀNH .../2025	BẢN VẼ CT-06

## SƠ ĐỒ PHÂN PHỐI ĐIỆN

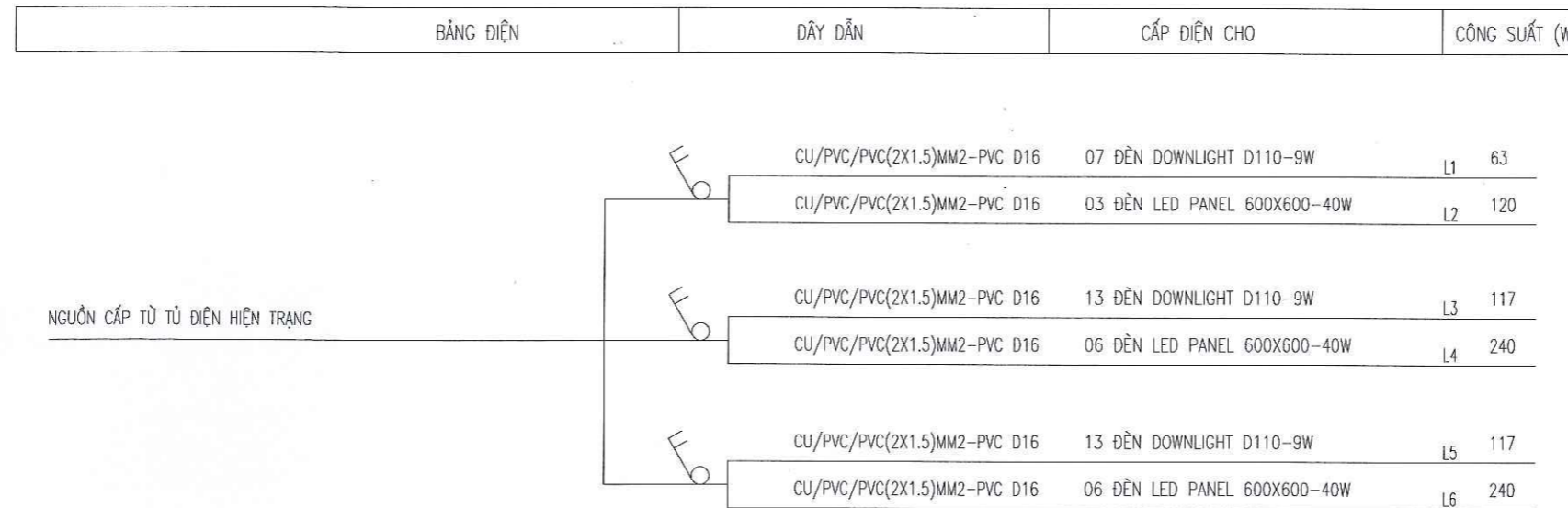

### BẢNG THỐNG KÊ VẬT TƯ ĐIỆN

TT	TÊN VẬT LIỆU VÀ QUY CÁCH	ĐƠN VỊ	SỐ LƯỢNG	GHI CHÚ
1	ĐÈN DOWNLIGHT D110, 9W	BỘ	33	
2	ĐÈN PANEL KT 600X600, 40W	BỘ	15	
3	CÔNG TẮC 1 CHIỀU LOẠI 2 HẠT, ÂM TƯỜNG	CÁI	03	
4	DÂY CU/PVC/PVC (2X1.5)MM2	M	180	
5	ỐNG NHỰA LUỖN DÂY PVC D16	M	180	

**CÔNG TY CỔ PHẦN BẤT ĐỘNG SẢN VÀ XÂY DỰNG HOÀNG SƠN GROUP**  
**THẨM TRA**  
 Theo Văn bản số: 231/KCTT-15  
 Ngày: 10 tháng 11 năm 2025  
 Chủ trì bộ môn ký tên: DuyPhong

HIỆU CHỈNH			
LẦN	NGÀY	MÔ TẢ	KIỂM
1			
2			
3			
4			
5			

**HỒ SƠ THIẾT KẾ**

CHỦ ĐẦU TƯ:  
**VĂN PHÒNG HĐND-UBND XÃ VĂN GIANG**

DIỆN THOẠI:  
CÔNG TRÌNH:  
**SỬA CHỮA, TĂNG CƯỜNG CƠ SỞ VẬT CHẤT XÃ VĂN GIANG, TỈNH HUNG YÊN**

ĐỊA ĐIỂM XÂY DỰNG:  
XÃ VĂN GIANG, TỈNH HUNG YÊN

ĐƠN VỊ THIẾT KẾ:  
  
**CÔNG TY CỔ PHẦN XÂY DỰNG VÀ PHÁT TRIỂN SƠN HÀ**  
TỔ ĐÀN PHỐI, ÁI MỎ, PHƯỜNG SƠN TÂY, TP HÀ NỘI

GIÁM ĐỐC  
  
KS. ĐÀO VĂN SƠN

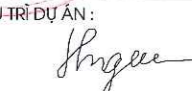
CHỦ TRÌ DỰ ÁN:  
  
KS. NGUYỄN HUY NGỌC

CHỦ TRÌ THIẾT KẾ:  
  
KTS. NGUYỄN THỊ HẠNH

CÁN BỘ THIẾT KẾ:  
  
KTS. NGUYỄN HỮU SỸ

QUẢN LÝ KỸ THUẬT:  
  
KS. NGUYỄN BẮC DŨNG

TÊN BẢN VẼ:  
**SƠ ĐỒ PHÂN PHỐI ĐIỆN; BẢNG THỐNG KÊ VẬT TƯ**

KHỔ GIẤY <b>A3</b>	TỶ LỆ 1/100
NGÀY HOÀN THÀNH .../2025	BẢN VẼ CT-07

CÔNG TY CỔ PHẦN BẤT ĐỘNG SẢN  
VÀ XÂY DỰNG HOÀNG SƠN GROUP

**THẨM TRA**

Theo Văn bản số: 231/KCT-HS

Ngày: 10 tháng 11 năm 2025

Chủ trì bộ môn Ký tên: *Duy Long*



# HẠNG MỤC: NVH CÔNG LUẬN 1 - VĂN GIANG



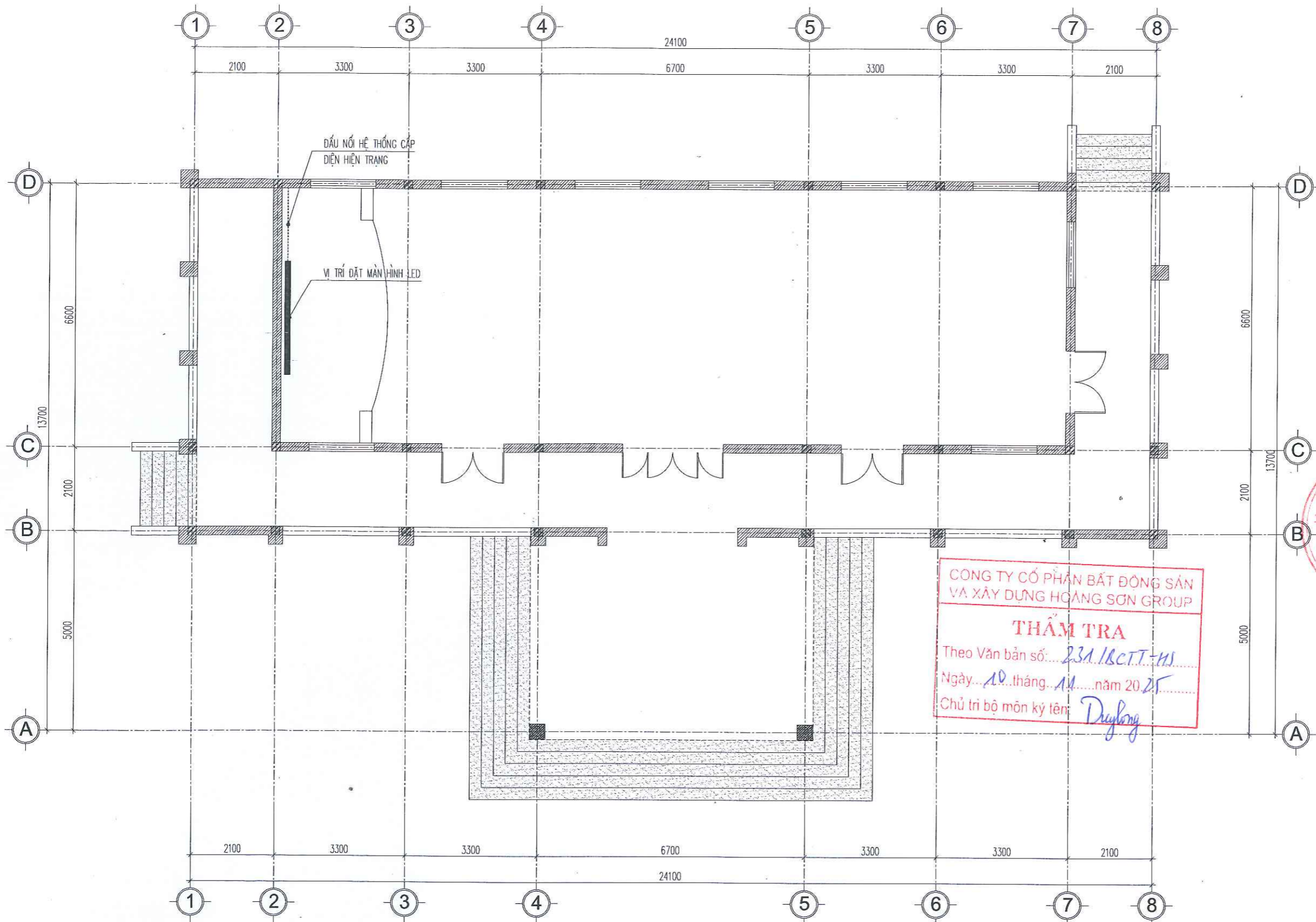

CÔNG TY CỔ PHẦN BẤT ĐỘNG SẢN  
 VÀ XÂY DỰNG HOÀNG SƠN GROUP  
**THẨM TRA**  
 Theo Văn bản số: 231.18CT-HS  
 Ngày: 10 tháng 11 năm 2025  
 Chủ trì bộ môn ký tên: *Truy Long*

HIỆU CHỈNH			
LẦN	NGÀY	MÔ TẢ	KIỂM
1			
2			
3			
4			
5			

**HỒ SƠ THIẾT KẾ**  
 CHỦ ĐẦU TƯ:  
**VĂN PHÒNG HOND-UBND  
 XÃ VĂN GIANG**  
 ĐIỆN THOẠI:  
 CÔNG TRÌNH:  
**SỬA CHỮA, TĂNG CƯỜNG CƠ SỞ VẬT  
 CHẤT XÃ VĂN GIANG, TỈNH HUNG YÊN**  
 ĐỊA ĐIỂM XÂY DỰNG:  
 XÃ VĂN GIANG, TỈNH HUNG YÊN  
 ĐƠN VỊ THIẾT KẾ:  
  
**CÔNG TY CỔ PHẦN XÂY DỰNG  
 VÀ PHÁT TRIỂN SƠN HÀ**  
 TỔ ĐÀN PHỐ: ÁI MỎ, PHƯỜNG SƠN TÂY, TP HÀ NỘI

GIÁM ĐỐC  
  
 K.S. ĐÀO VĂN SƠN  
 CHỦ TRÌ DỰ ÁN:  
  
 K.S. NGUYỄN HUY NGỌC  
 CHỦ TRÌ THIẾT KẾ:  
  
 K.T.S. NGUYỄN THỊ HẠNH  
 CÁN BỘ THIẾT KẾ:  
  
 K.T.S. NGUYỄN HỮU SỸ  
 QUẢN LÝ KỸ THUẬT:  
  
 K.S. NGUYỄN BẮC DŨNG  
 TÊN BẢN VẼ:

**MẶT BẰNG LẮP ĐẶT THIẾT BỊ**  
 KHỔ GIẤY: **A3** TỶ LỆ: 1/100  
 NGÀY HOÀN THÀNH: .../2025 BẢN VẼ: BV-01

**MẶT BẰNG LẮP ĐẶT THIẾT BỊ**

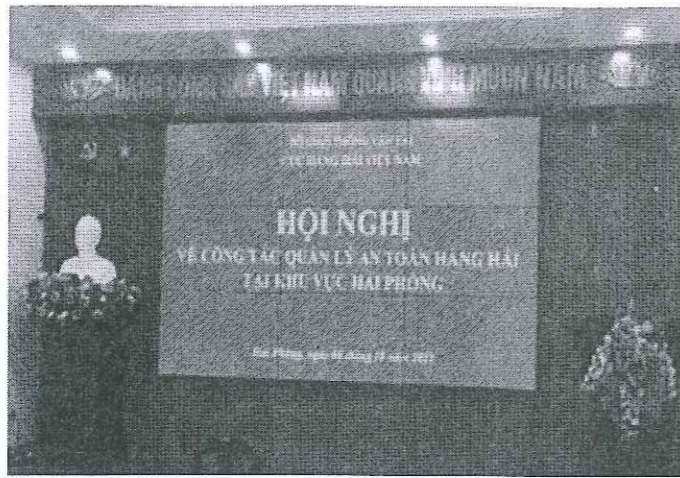

## MÀN HÌNH GHEP VIDEO WALL 65INCH

(SỐ LƯỢNG: 04 TẤM)

- \* THÔNG SỐ KỸ THUẬT:
- MODEL: TƯƠNG ĐƯƠNG KPMG-6535N.
- MỐI GHEP: 3,5MM.
- ĐỘ PHÂN GIẢI: 1080P.
- CƯỜNG ĐỘ ÁNH SÁNG: 500CD/M2.
- KÍCH THƯỚC VIỄN MÁY: 1432,33 X 807,37 X 134,5MM.
- ĐỘ TƯƠNG PHẢN: 4000:1.
- MÀN HÌNH HIỂN THỊ: 1,06 TỈ MÀU.
- DIỆN TÍCH HIỂN THỊ: 1428,48 X 803,72MM.
- TỈ LỆ KHUNG HÌNH: 16:9.
- ĐIỆN ÁP ĐẦU VÀO: AC 100V-240V (50/60HZ).



## GIÁ THỦY LỰC MÀN HÌNH 65INCH

(SỐ LƯỢNG: 04 BỘ)

- \* THÔNG SỐ KỸ THUẬT:
- KIỂU DÁNG: MỞ MẶT TRƯỚC.
- CHẤT LIỆU: KIM LOẠI SƠN MÀU ĐEN.
- KÍCH THƯỚC TREO MÀN HÌNH: 65INCH.
- TẢI TRỌNG: 85KG.
- KHẢ NĂNG ĐIỀU CHỈNH CÁC HƯỚNG.

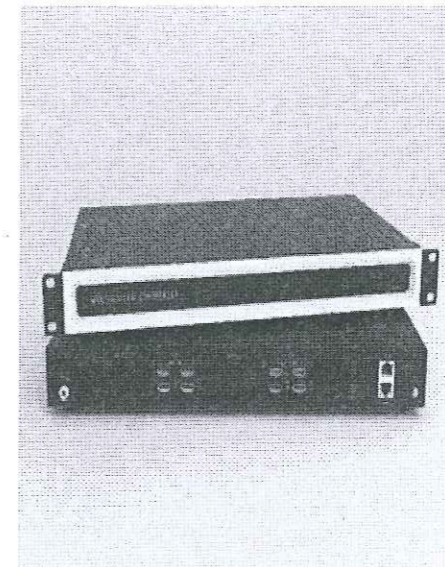

## BỘ XỬ LÝ HÌNH ẢNH

(SỐ LƯỢNG: 01 BỘ)

- \* THÔNG SỐ KỸ THUẬT:
- MODEL: TƯƠNG ĐƯƠNG KPCT-44N.
- CẤU HÌNH: 4-4.
- CỔNG HDMI VÀO 04 CỔNG: GIAO DIỆN KỸ THUẬT SỐ HDMI 1.4, HỖ TRỢ 1920 X 1080P @60HZ, TƯƠNG THÍCH NGƯỢC.
- CỔNG HDMI RA 04 CỔNG: GIAO DIỆN KỸ THUẬT SỐ HDMI 1.3, HỖ TRỢ 1920 X 1080P @60HZ.
- KÍCH THƯỚC: 440 X 280 X 44,45MM.
- TRỌNG LƯỢNG: KHOẢNG 3KG.
- ĐIỆN NĂNG TIÊU THỤ: 30W.

CÔNG TY CỔ PHẦN BẮT ĐỘNG SẢN  
VÀ XÂY DỰNG HOÀNG SƠN GROUP

### THẨM TRA

Theo Văn bản số: 231/BC TT-HS

Ngày 10 tháng 11 năm 2025

Chủ trì bộ môn ký tên: *Duy Long*

### \* GHU CHÚ:

- CÁC THIẾT BỊ ĐƯỢC LẮP ĐẶT HÀNG CHÍNH HÃNG, MŨI 100%. BẢO HÀNH, BẢO TRÌ THEO QUY ĐỊNH VÀ THEO HẸNG SẢN XUẤT.
- ĐỒNG BỘ CÁC PHỤ KIỆN KÈM THEO.
- CĂN CỨ THỰC TẾ ĐỂ LẮP ĐẶT ĐẢM BẢO KỸ, MỸ THUẬT. QUÁ TRÌNH THỰC HIỆN ĐẢM BẢO AN TOÀN.

HIỆU CHỈNH			
LẦN	NGÀY	MÔ TẢ	KIỂM
1			
2			
3			
4			
5			

### HỒ SƠ THIẾT KẾ

CHỦ ĐẦU TƯ:

VĂN PHÒNG HOND-UBND  
XÃ VĂN GIANG

ĐIỆN THOẠI:

CÔNG TRÌNH:

SỬA CHỮA, TĂNG CƯỜNG CƠ SỞ VẬT  
CHẤT XÃ VĂN GIANG, TỈNH HUNG YÊN

ĐỊA ĐIỂM XÂY DỰNG:

XÃ VĂN GIANG, TỈNH HUNG YÊN

ĐƠN VỊ THIẾT KẾ:



CÔNG TY CỔ PHẦN XÂY DỰNG  
VÀ PHÁT TRIỂN SƠN HÀ

TỔ ĐÀN PHỐ, ÁI MỎ, PHƯỜNG SƠN TÂY, TP HÀ NỘI

GIÁM ĐỐC



KS. ĐÀO VĂN SƠN

CHỦ TRÌ DỰ ÁN:

*Ngọc*

KS. NGUYỄN HUY NGỌC

CHỦ TRÌ THIẾT KẾ:

*Hanh*

KTS. NGUYỄN THỊ HẠNH

CÁN BỘ THIẾT KẾ:

*Sy*

KTS. NGUYỄN HỮU SỸ

QUẢN LÝ KỸ THUẬT:

*Dung*

KS. NGUYỄN BẮC DŨNG

TÊN BẢN VẼ:

THIẾT BỊ  
MÀN HÌNH LED

KHỔ GIẤY

A3

NGÀY HOÀN THÀNH

.../2025

TỶ LỆ

1/100

BẢN VẼ

BV-02

CÔNG TY CỔ PHẦN BẤT ĐỘNG SẢN  
VÀ XÂY DỰNG HOÀNG SƠN GROUP  
**THẨM TRA**  
Theo Văn bản số: 2311/SCIT-HJ  
Ngày: 10 tháng 11 năm 20 25  
Chủ trì bộ môn ký tên: *Duy Long*



# HẠNG MỤC: NVH PHỐ VĂN GIANG - VĂN GIANG



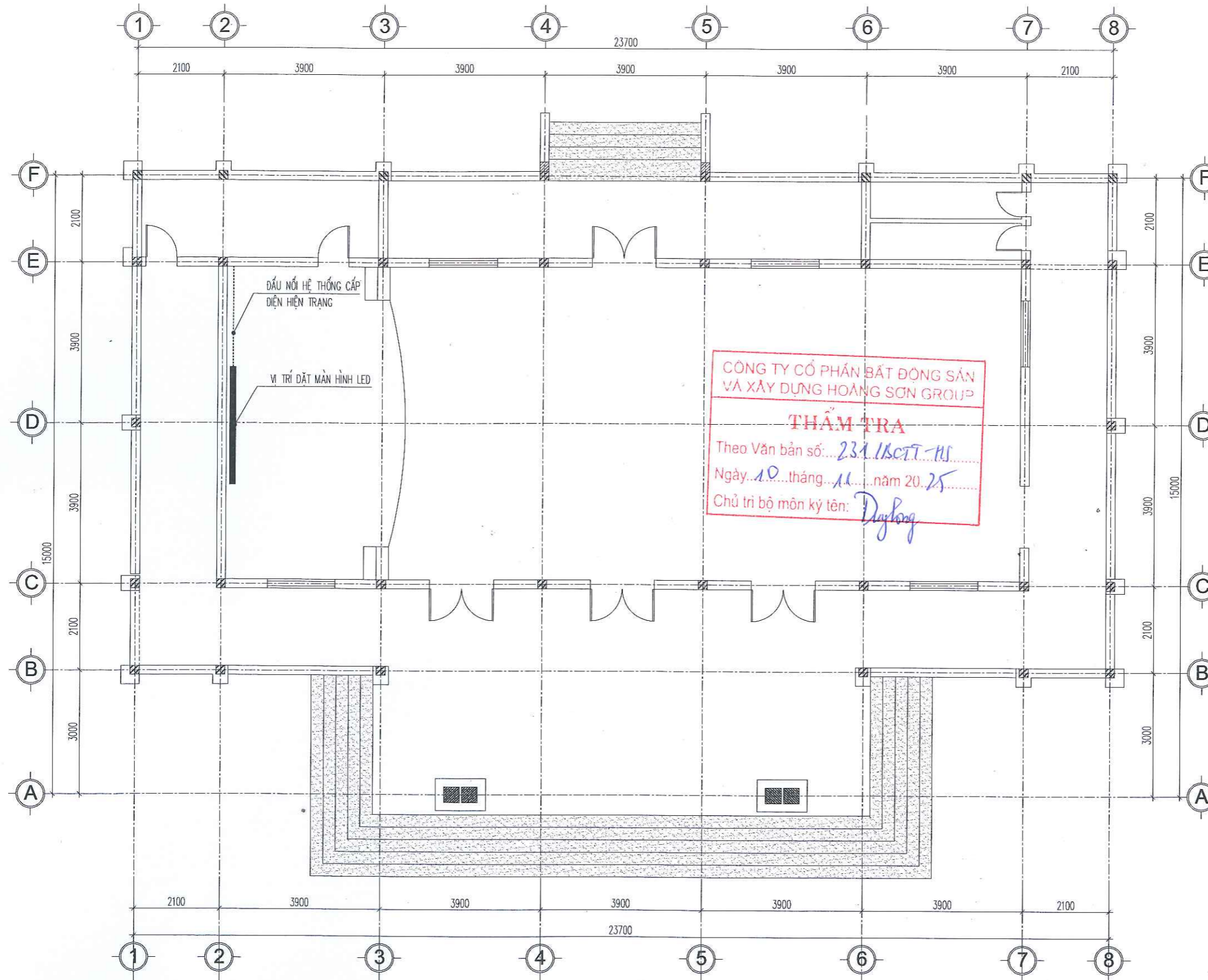

**CÔNG TY CỔ PHẦN BẤT ĐỘNG SẢN VÀ XÂY DỰNG HOÀNG SƠN GROUP**  
**THẨM TRA**  
 Theo Văn bản số: 231/15CTT-HS  
 Ngày: 10 tháng 11 năm 20.25  
 Chủ trì bộ môn kỹ tên: Duy Long

HIỆU CHỈNH			
LẦN	NGÀY	MÔ TẢ	KIỂM
1			
2			
3			
4			
5			

**HỒ SƠ THIẾT KẾ**

CHỦ ĐẦU TƯ:  
**VĂN PHÒNG HOND-UBND XÃ VĂN GIANG**

DIỆN THOẠI:  
CÔNG TRÌNH:  
**SỬA CHỮA, TĂNG CƯỜNG CƠ SỞ VẬT CHẤT XÃ VĂN GIANG, TỈNH HUNG YÊN**

ĐỊA ĐIỂM XÂY DỰNG:  
XÃ VĂN GIANG, TỈNH HUNG YÊN

ĐƠN VỊ THIẾT KẾ:



**CÔNG TY CỔ PHẦN XÂY DỰNG VÀ PHÁT TRIỂN SƠN HÀ**  
 TÓ ĐÀN PHỐ L. ÁI MỎ, PHƯỜNG SƠN TÂY, TP HÀ NỘI

GIÁM ĐỐC



**CÔNG TY CỔ PHẦN XÂY DỰNG VÀ PHÁT TRIỂN SƠN HÀ**

KS. ĐÀO VĂN SƠN

CHỦ TRÌ DỰ ÁN:



KS. NGUYỄN HUY NGỌC

CHỦ TRÌ THIẾT KẾ:



KTS. NGUYỄN THỊ HẠNH

CÁN BỘ THIẾT KẾ:



KTS. NGUYỄN HỮU SỸ

QUẢN LÝ KỸ THUẬT:



KS. NGUYỄN BẮC DŨNG

TÊN BẢN VẼ:

**MẶT BẰNG LẮP ĐẶT THIẾT BỊ**

KHỔ GIẤY <b>A3</b>	TỶ LỆ 1/100
NGÀY HOÀN THÀNH .../2025	BẢN VẼ BV-01

**MẶT BẰNG LẮP ĐẶT THIẾT BỊ**



## MÀN HÌNH GHEP VIDEO WALL 65INCH

(SỐ LƯỢNG: 04 TẤM)

- \* THÔNG SỐ KỸ THUẬT:
- MODEL: TƯƠNG ĐƯƠNG KPMG-6535N.
- MỐI GHEP: 3,5MM.
- ĐỘ PHÂN GIẢI: 1080P.
- CƯỜNG ĐỘ ÁNH SÁNG: 500CD/M2.
- KÍCH THƯỚC VIÊN MÁY: 1432,33 X 807,37 X 134,5MM.
- ĐỘ TƯƠNG PHẢN: 4000:1.
- MÀN HÌNH HIỂN THỊ: 1,06 TỈ MÀU.
- DIỆN TÍCH HIỂN THỊ: 1428,48 X 803,72MM.
- TỈ LỆ KHUNG HÌNH: 16:9.
- ĐIỆN ÁP ĐẦU VÀO: AC 100V-240V (50/60HZ).



## GIÁ THỦY LỰC MÀN HÌNH 65INCH

(SỐ LƯỢNG: 04 BỘ)

- \* THÔNG SỐ KỸ THUẬT:
- KIỂU DÁNG: MỞ MẶT TRƯỚC.
- CHẤT LIỆU: KIM LOẠI SƠN MÀU ĐEN.
- KÍCH THƯỚC TREO MÀN HÌNH: 65INCH.
- TẢI TRỌNG: 85KG.
- KHẢ NĂNG ĐIỀU CHỈNH CÁC HƯỚNG.

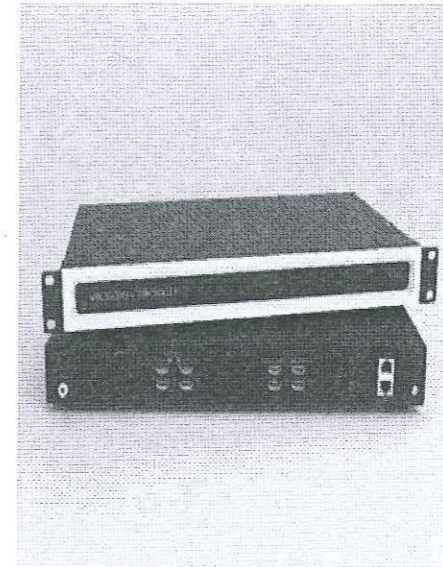

## BỘ XỬ LÝ HÌNH ẢNH

(SỐ LƯỢNG: 01 BỘ)

- \* THÔNG SỐ KỸ THUẬT:
- MODEL: TƯƠNG ĐƯƠNG KPCT-44N.
- CẤU HÌNH: 4-4.
- CỔNG HDMI VÀO 04 CỔNG: GIAO DIỆN KỸ THUẬT SỐ HDMI 1.4, HỖ TRỢ 1920 X 1080P @60HZ, TƯƠNG THÍCH NGƯỢC.
- CỔNG HDMI RA 04 CỔNG: GIAO DIỆN KỸ THUẬT SỐ HDMI 1.3, HỖ TRỢ 1920 X 1080P @60HZ.
- KÍCH THƯỚC: 440 X 280 X 44,45MM.
- TRỌNG LƯỢNG: KHOẢNG 3KG.
- ĐIỆN NĂNG TIÊU THỤ: 30W.

CÔNG TY CỔ PHẦN BẤT ĐỘNG SẢN  
VÀ XÂY DỰNG HOÀNG SƠN GROUP

### THẨM TRA

Theo Văn bản số: 231/BC-TT-HS

Ngày 10 tháng 11 năm 2025

Chủ trì bộ môn ký tên: Duy Long

### \* GHU CHÚ:

- CÁC THIẾT BỊ ĐƯỢC LẮP ĐẶT HÀNG CHÍNH HÃNG, MỚI 100%. BẢO HÀNH, BẢO TRÌ THEO QUY ĐỊNH VÀ THEO HẰNG SẢN XUẤT.
- ĐỒNG BỘ CÁC PHỤ KIỆN KÈM THEO.
- CĂN CỨ THỰC TẾ ĐỂ LẮP ĐẶT ĐẢM BẢO KỸ, MỸ THUẬT. QUÁ TRÌNH THỰC HIỆN ĐẢM BẢO AN TOÀN.

HIỆU CHỈNH			
LẦN	NGÀY	MÔ TẢ	KIỂM
1			
2			
3			
4			
5			

### HỒ SƠ THIẾT KẾ

CHỦ ĐẦU TƯ:  
VĂN PHÒNG HOND-UBND  
XÃ VĂN GIANG

DIỆN THOẠI:  
CÔNG TRÌNH:  
SỬA CHỮA, TĂNG CƯỜNG CƠ SỞ VẬT  
CHẤT XÃ VĂN GIANG, TỈNH HUNG YÊN

ĐỊA ĐIỂM XÂY DỰNG:  
XÃ VĂN GIANG, TỈNH HUNG YÊN

ĐƠN VỊ THIẾT KẾ:



CÔNG TY CỔ PHẦN XÂY DỰNG  
VÀ PHÁT TRIỂN SƠN HÀ

TỔ ĐÀN PHỐ, ÁI MÔ, PHƯỜNG SƠN TÂY, TP HÀ NỘI



CHỦ TRÌ DỰ ÁN:

KS. NGUYỄN HUY NGỌC

CHỦ TRÌ THIẾT KẾ:

KTS. NGUYỄN THỊ HẠNH

CÁN BỘ THIẾT KẾ:

KTS. NGUYỄN HỮU SỸ

QUẢN LÝ KỸ THUẬT:

KS. NGUYỄN BẮC DŨNG

TÊN BẢN VẼ:

THIẾT BỊ  
MÀN HÌNH LED

KHỔ GIẤY <b>A3</b>	TỶ LỆ 1/100
NGÀY HOÀN THÀNH .../2025	BẢN VẼ BV-02

CÔNG TY CỔ PHẦN BẤT ĐỘNG SẢN  
VÀ XÂY DỰNG HOÀNG SƠN GROUP

**THẨM TRA**

Theo Văn bản số: 231/BQT-15

Ngày: 10 tháng 11 năm 2025

Chủ trì bộ môn ký tên: *Duy Long*



**HẠNG MỤC: VÁCH KÍNH TRỤ SỞ BAN QLDA ĐTXD XÃ VĂN GIANG**



CÔNG TY CỔ PHẦN BẤT ĐỘNG SẢN  
VÀ XÂY DỰNG HOÀNG SƠN GROUP

**THẨM TRA**

Theo Văn bản số: 231/BC-TT-TU

Ngày: 10 tháng 11 năm 2025

Chủ trì bộ môn ký tên: *Duy Long*



# PHẦN HIỆN TRẠNG

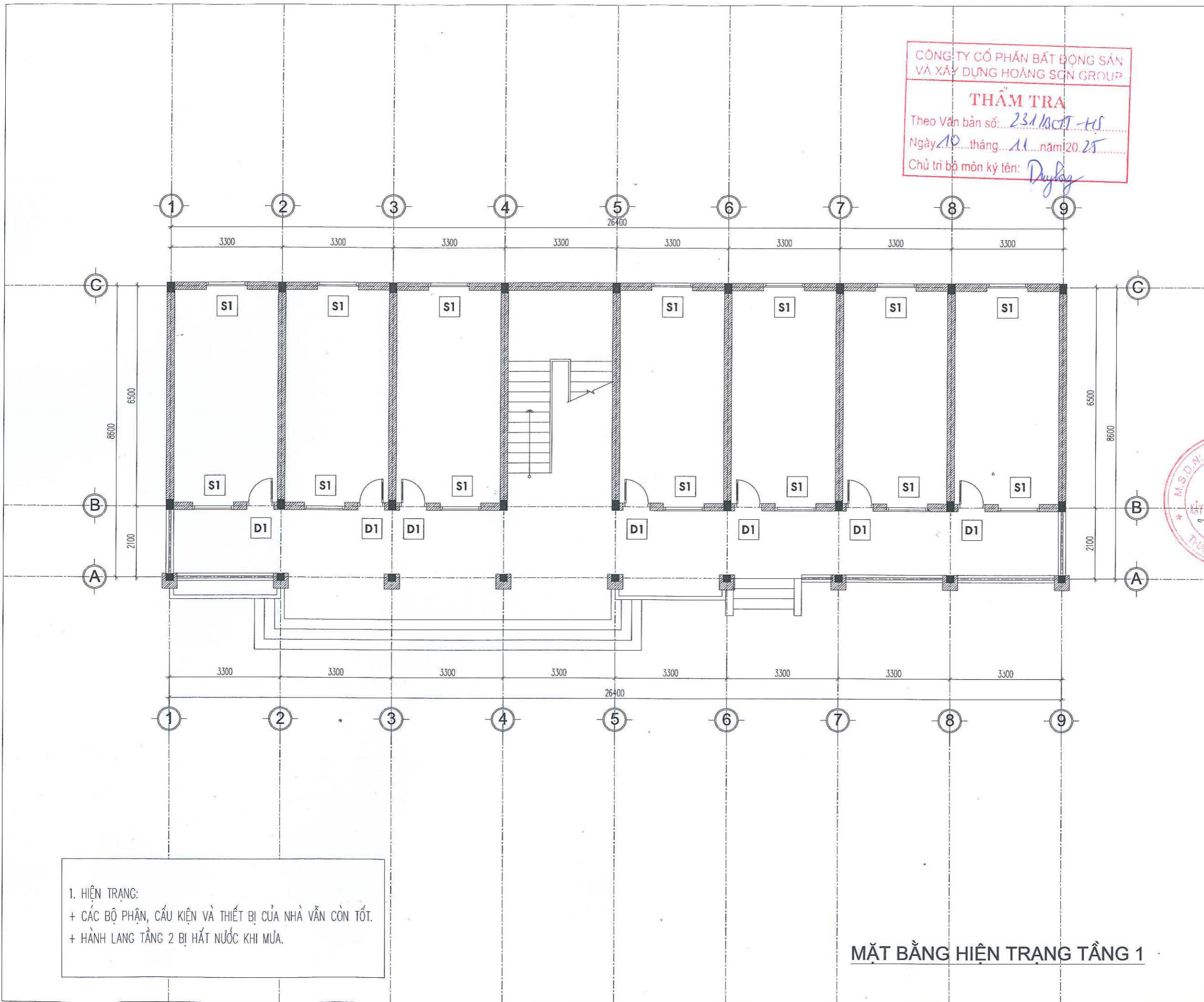

CÔNG TY CỔ PHẦN BẤT ĐỘNG SẢN  
 VÀ XÂY DỰNG HOÀNG SƠN GROUP  
**THẨM TRA**  
 Theo Văn bản số: 231/BCST-HS  
 Ngày 10 tháng 11 năm 2025  
 Chủ trì bộ môn ký tên: *Duy Long*

1. HIỆN TRẠNG:  
 + CÁC BỘ PHẦN, CẤU KIỆN VÀ THIẾT BỊ CỦA NHÀ VẪN CÒN TỐT.  
 + HÀNH LANG TẦNG 2 BỊ HẮT NƯỚC KHI MƯA.

**MẶT BẰNG HIỆN TRẠNG TẦNG 1**

HIỆU CHỈNH			
LẦN	NGÀY	MÔ TẢ	KIỂM
1			
2			
3			
4			
5			

**HỒ SƠ THIẾT KẾ**

CHỦ ĐẦU TƯ:  
**VĂN PHÒNG HOND-UBND  
 XÃ VĂN GIANG**

DIỆN THOẠI:  
 CÔNG TRÌNH:  
**SỬA CHỮA, TĂNG CƯỜNG CƠ SỞ VẬT  
 CHẤT XÃ VĂN GIANG, TỈNH HUNG YÊN**

ĐỊA ĐIỂM XÂY DỰNG:  
 XÃ VĂN GIANG, TỈNH HUNG YÊN

ĐƠN VỊ THIẾT KẾ:  
  
**CÔNG TY CỔ PHẦN XÂY DỰNG  
 VÀ PHÁT TRIỂN SƠN HÀ**  
 TÓ ĐÀN PHỐT, ÁI MỎ, PHƯỜNG SƠN TÂY, TP HÀ NỘI

GIÁM ĐỐC:  
  
 Ks. ĐÀO VĂN SƠN

CHỦ TRÌ DỰ ÁN:  
  
 Ks. NGUYỄN HUY NGỌC

CHỦ TRÌ THIẾT KẾ:  
  
 Kts. NGUYỄN THỊ HẠNH

CÁN BỘ THIẾT KẾ:  
  
 Kts. NGUYỄN HỮU SỸ

QUẢN LÝ KỸ THUẬT:  
  
 Ks. NGUYỄN BẮC DŨNG

TÊN BẢN VẼ:  
**MẶT BẰNG HIỆN  
 TRẠNG TẦNG 1**

KHỔ GIẤY <b>A3</b>	TỶ LỆ 1/100
NGÀY HOÀN THÀNH .../2025	BẢN VẼ HT-01

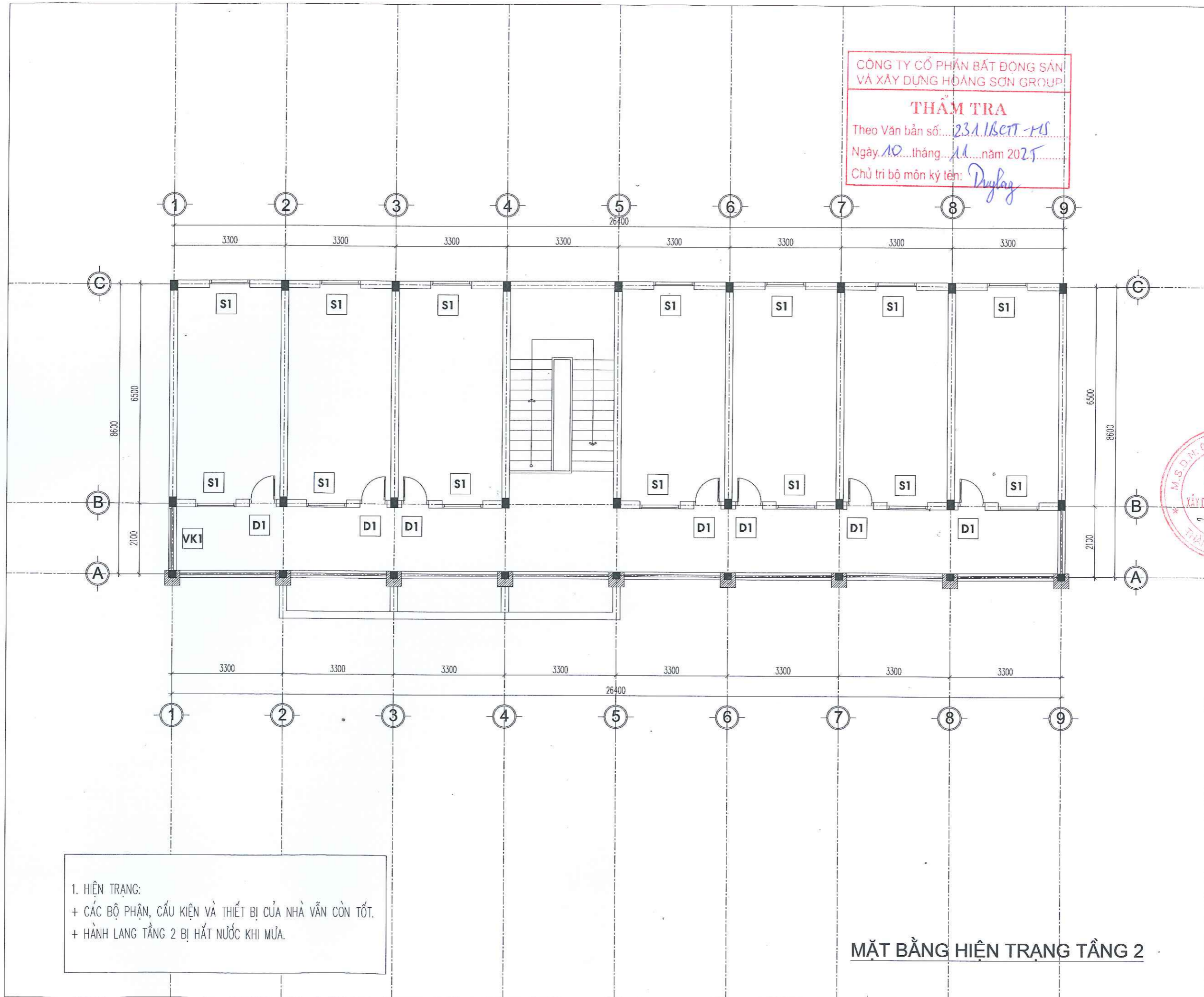

CÔNG TY CỔ PHẦN BẤT ĐỘNG SẢN  
 VÀ XÂY DỰNG HOÀNG SƠN GROUP  
**THẨM TRA**  
 Theo Văn bản số: 2311/BCT-HS  
 Ngày: 10 tháng 11 năm 2025  
 Chủ trì bộ môn ký tên: *DuyLoan*

1. HIỆN TRẠNG:  
 + CÁC BỘ PHẬN, CẤU KIỆN VÀ THIẾT BỊ CỦA NHÀ VẪN CÒN TỐT.  
 + HÀNH LANG TẦNG 2 BỊ HẮT NƯỚC KHI MÙA.

**MẶT BẰNG HIỆN TRẠNG TẦNG 2**

HIỆU CHỈNH			
LẦN	NGÀY	MÔ TẢ	KIỂM
1			
2			
3			
4			
5			

**HỒ SƠ THIẾT KẾ**

CHỦ ĐẦU TƯ:  
**VĂN PHÒNG HDND-UBND  
 XÃ VĂN GIANG**

DIỆN THOẠI:  
 CÔNG TRÌNH:  
**SỬA CHỮA, TĂNG CƯỜNG CƠ SỞ VẬT  
 CHẤT XÃ VĂN GIANG, TỈNH HUNG YÊN**

ĐỊA ĐIỂM XÂY DỰNG:  
 XÃ VĂN GIANG, TỈNH HUNG YÊN

ĐƠN VỊ THIẾT KẾ:

  
 CÔNG TY CỔ PHẦN XÂY DỰNG  
 VÀ PHÁT TRIỂN SƠN HÀ  
 TỐ ĐÀN PHỐ 1, ÁI MỎ, PHƯỜNG SƠN TÂY, TP HÀ NỘI

GIÁM ĐỐC:  
  
 K.S. ĐÀO VĂN SƠN

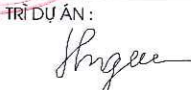
CHỦ TRÌ DỰ ÁN:  
  
 K.S. NGUYỄN HUY NGỌC

CHỦ TRÌ THIẾT KẾ:  
  
 K.T.S. NGUYỄN THỊ HẠNH

CÁN BỘ THIẾT KẾ:  
  
 K.T.S. NGUYỄN HỮU SỸ

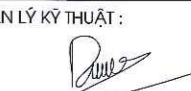
QUẢN LÝ KỸ THUẬT:  
  
 K.S. NGUYỄN BẮC DŨNG

TÊN BẢN VẼ:

**MẶT BẰNG HIỆN TRẠNG TẦNG 2**

KHỔ GIẤY <b>A3</b>	TỶ LỆ 1/100
NGÀY HOÀN THÀNH .../2025	BẢN VẼ HT-02



CÔNG TY CỔ PHẦN BẤT ĐỘNG SẢN  
VÀ XÂY DỰNG HOÀNG SƠN GROUP

**THẨM TRA**

Theo Văn bản số: 251/KC.T-15

Ngày 10 tháng 11 năm 2025

Chủ trì bộ môn ký tên: *Duy Long*

HIỆU CHỈNH			
LẦN	NGÀY	MÔ TẢ	KIỂM
1			
2			
3			
4			
5			

**HỒ SƠ THIẾT KẾ**

CHỦ ĐẦU TƯ:  
VĂN PHÒNG HDND-UBND  
XÃ VĂN GIANG

DIỆN THOẠI:  
CÔNG TRÌNH:  
SỬA CHỮA, TĂNG CƯỜNG CƠ SỞ VẬT  
CHẤT XÃ VĂN GIANG, TỈNH HUNG YÊN

ĐỊA ĐIỂM XÂY DỰNG:  
XÃ VĂN GIANG, TỈNH HUNG YÊN

ĐƠN VỊ THIẾT KẾ:



CÔNG TY CỔ PHẦN XÂY DỰNG  
VÀ PHÁT TRIỂN SƠN HÀ

TỔ ĐƠN PHỐI: ÁI MỸ, PHƯỜNG SƠN TÂY, TP HÀ NỘI

GIÁM ĐỐC

*[Signature]*

KS. ĐÀO VĂN SƠN

CHỦ TRÌ DỰ ÁN:

*[Signature]*

KS. NGUYỄN HUY NGỌC

CHỦ TRÌ THIẾT KẾ:

*[Signature]*

KTS. NGUYỄN THỊ HẠNH

CÁN BỘ THIẾT KẾ:

*[Signature]*

KTS. NGUYỄN HỮU SỸ

QUẢN LÝ KỸ THUẬT:

*[Signature]*

KS. NGUYỄN BẮC DŨNG

TÊN BẢN VẼ:

**MẶT ĐỨNG HIỆN  
TRẠNG TRỤC 1-9**

KHỔ GIẤY <b>A3</b>	TỶ LỆ 1/100
NGÀY HOÀN THÀNH .../2025	BẢN VẼ HT-03

1. HIỆN TRẠNG:  
+ CÁC BỘ PHẬN, CẤU KIỆN VÀ THIẾT BỊ CỦA NHÀ VẪN CÒN TỐT.  
+ HÀNH LANG TẦNG 2 BỊ HẮT NƯỚC KHI MÙA.

**MẶT ĐỨNG HIỆN TRẠNG TRỤC 1-9**

CÔNG TY CỔ PHẦN BẤT ĐỘNG SẢN  
VÀ XÂY DỰNG HOÀNG SƠN GROUP

**THẨM TRA**

Theo Văn bản số: 231/BC.TT-HJ  
Ngày 10 tháng 11 năm 2025  
Chủ trì bộ môn ký tên: *Duy Long*



# PHẦN CẢI TẠO

CÔNG TY CỔ PHẦN BẤT ĐỘNG SẢN  
VÀ XÂY DỰNG HOÀNG SƠN GROUP

**THẨM TRA**

Theo Văn bản số: 231/BC-TT-VS

Ngày: 10 tháng 11 năm 2025

Chủ trì bộ môn ký tên: *Duy Long*

HIỆU CHỈNH			
LẦN	NGÀY	MÔ TẢ	KIỂM
1			
2			
3			
4			
5			

**HỒ SƠ THIẾT KẾ**

CHỦ ĐẦU TƯ:  
**VĂN PHÒNG HDND-UBND  
XÃ VĂN GIANG**

DIỆN THOẠI:  
CÔNG TRÌNH:  
**SỬA CHỮA, TĂNG CƯỜNG CƠ SỞ VẬT  
CHẤT XÃ VĂN GIANG, TỈNH HUNG YÊN**

ĐỊA ĐIỂM XÂY DỰNG:  
XÃ VĂN GIANG, TỈNH HUNG YÊN

ĐƠN VỊ THIẾT KẾ:



CÔNG TY CỔ PHẦN XÂY DỰNG  
VÀ PHÁT TRIỂN SƠN HÀ  
TỔ ĐƠN PHỐ 1, ÁI MÔ, PHƯỜNG SƠN TÂY, TP HÀ NỘI

GIÁM ĐỐC:  
*[Signature]*  
KS. ĐÀO VĂN SƠN

CHỦ TRÌ DỰ ÁN:  
*[Signature]*  
KS. NGUYỄN HUY NGỌC

CHỦ TRÌ THIẾT KẾ:  
*[Signature]*  
KTS. NGUYỄN THỊ HẠNH

CÁN BỘ THIẾT KẾ:  
*[Signature]*  
KTS. NGUYỄN HỮU SỸ

QUẢN LÝ KỸ THUẬT:  
*[Signature]*  
KS. NGUYỄN BẮC DÙNG

TÊN BẢN VẼ:

**MẶT BẰNG CẢI TẠO  
TẦNG 1**

KHỔ GIẤY <b>A3</b>	TỶ LỆ 1/100
NGÀY HOÀN THÀNH .../2025	BẢN VẼ CT-01

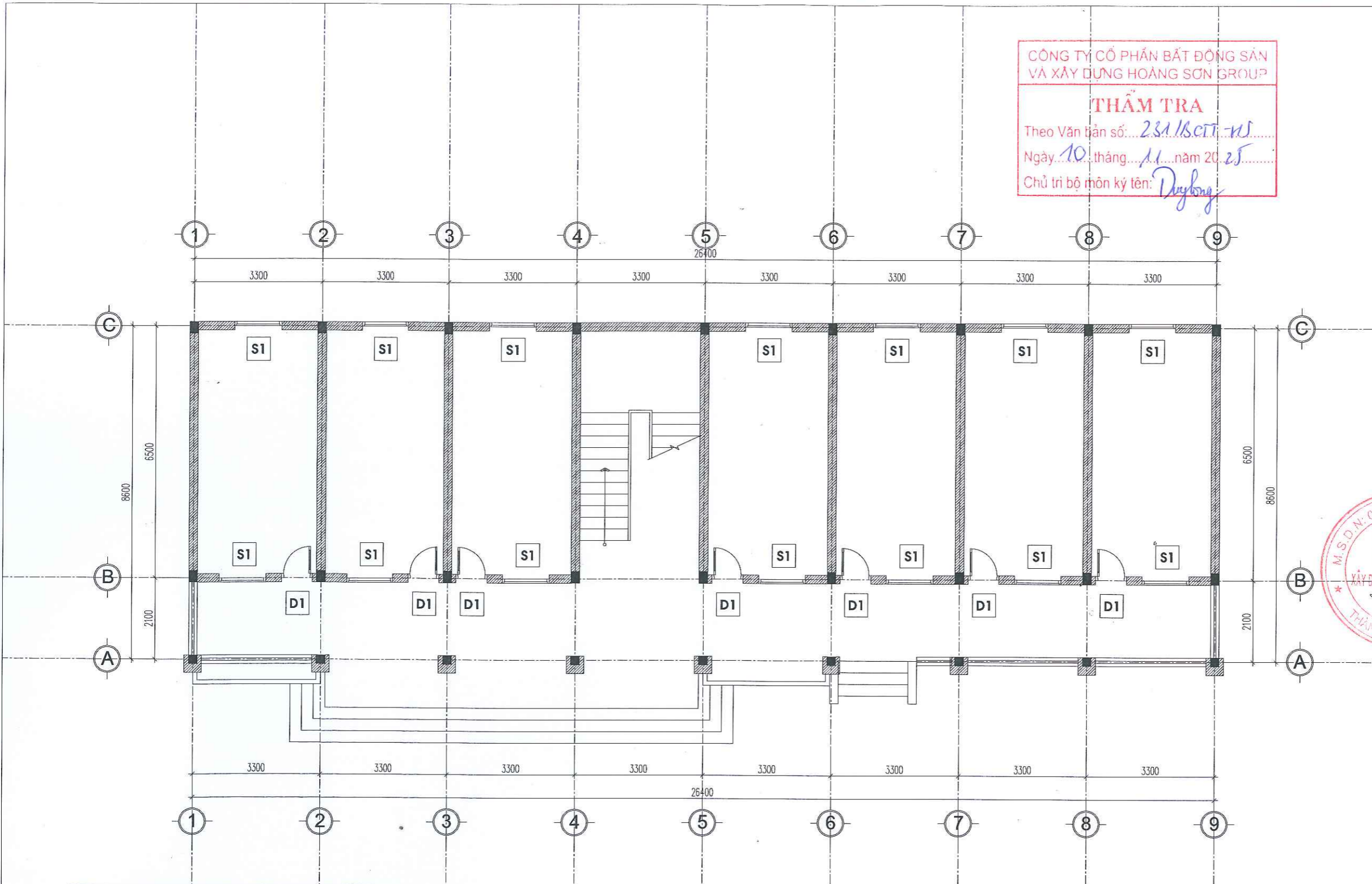

2. GIẢI PHÁP CẢI TẠO:  
+ CÁC BỘ PHẬN, CẤU KIỆN VÀ THIẾT BỊ TẦNG 1, TẦNG 2 CỦA NHÀ VẪN CÒN TỐT NÊN GIỮ NGUYÊN.  
+ LẮP ĐẶT VÁCH KÍNH TẦNG 2 BẰNG NHÔM HỆ, KÍNH AN TOÀN 6.38 (PHỤ KIỆN ĐỒNG BỘ) TẠI TRỤC A GIAO TRỤC 1-4 (VÁCH VK2).  
+ KIỂM TRA KÍCH THƯỚC THỰC TẾ TRƯỚC KHI THI CÔNG.

**MẶT BẰNG CẢI TẠO TẦNG 1**

CÔNG TY CỔ PHẦN BẤT ĐỘNG SẢN  
VÀ XÂY DỰNG HOÀNG SƠN GROUP

**THẨM TRA**

Theo Văn bản số: 231/BCTT-HS

Ngày: 10 tháng 11 năm 2025

Chủ trì bộ môn ký tên: *Trương*

HIỆU CHỈNH			
LẦN	NGÀY	MÔ TẢ	KIỂM
1			
2			
3			
4			
5			

**HỒ SƠ THIẾT KẾ**

CHỦ ĐẦU TƯ:  
**VĂN PHÒNG HDND-UBND  
XÃ VĂN GIANG**

DIỆN THOẠI:  
CÔNG TRÌNH:  
**SỬA CHỮA, TĂNG CƯỜNG CƠ SỞ VẬT  
CHẤT XÃ VĂN GIANG, TỈNH HUNG YÊN**

ĐỊA ĐIỂM XÂY DỰNG:  
XÃ VĂN GIANG, TỈNH HUNG YÊN

ĐƠN VỊ THIẾT KẾ:



CÔNG TY CỔ PHẦN XÂY DỰNG  
VÀ PHÁT TRIỂN SƠN HÀ  
TỔ ĐÀN PHỐ, ÁI MỎ, PHƯỜNG SƠN TÂY, TP. HÀ NỘI

GIÁM ĐỐC  
*[Signature]*  
KS. ĐÀO VĂN SƠN

CHỦ TRÌ DỰ ÁN:  
*[Signature]*  
KS. NGUYỄN HUY NGỌC

CHỦ TRÌ THIẾT KẾ:  
*[Signature]*  
KTS. NGUYỄN THỊ HẠNH

CÁN BỘ THIẾT KẾ:  
*[Signature]*  
KTS. NGUYỄN HỮU SỸ

QUẢN LÝ KỸ THUẬT:  
*[Signature]*  
KS. NGUYỄN BẮC DŨNG

TÊN BẢN VẼ:

**MẶT BẰNG CẢI TẠO  
TẦNG 2**

KHỔ GIẤY <b>A3</b>	TỶ LỆ 1/100
NGÀY HOÀN THÀNH .../2025	BẢN VẼ CT-02

2. GIẢI PHÁP CẢI TẠO:  
+ CÁC BỘ PHẬN, CẤU KIỆN VÀ THIẾT BỊ TẦNG 1, TẦNG 2 CỦA NHÀ VẪN CÒN TỐT NÊN GIỮ NGUYÊN.  
+ LẮP ĐẶT VÁCH KÍNH TẦNG 2 BẰNG NHÔM HỆ, KÍNH AN TOÀN 6.38 (PHỤ KIỆN ĐỒNG BỘ) TẠI TRỤC A GIAO TRỤC 1-4 (VÁCH VK2).  
+ KIỂM TRA KÍCH THƯỚC THỰC TẾ TRƯỚC KHI THI CÔNG.

**MẶT BẰNG CẢI TẠO TẦNG 2**

CÔNG TY CỔ PHẦN BẤT ĐỘNG SẢN VÀ XÂY DỰNG HOÀNG SƠN GROUP

**THẨM TRA**

Theo Văn bản số: 231/BC TT-HS

Ngày 10 tháng 11 năm 2025

Chủ trì bộ môn ký tên: *Duy Long*

HIỆU CHỈNH			
LẦN	NGÀY	MÔ TẢ	KIỂM
1			
2			
3			
4			
5			

**HỒ SƠ THIẾT KẾ**

CHỦ ĐẦU TƯ:  
**VĂN PHÒNG HOND-UBND  
XÃ VĂN GIANG**

ĐIỆN THOẠI:  
CÔNG TRÌNH:  
**SỬA CHỮA, TĂNG CƯỜNG CƠ SỞ VẬT  
CHẤT XÃ VĂN GIANG, TỈNH HUNG YÊN**

ĐỊA ĐIỂM XÂY DỰNG:  
XÃ VĂN GIANG, TỈNH HUNG YÊN

ĐƠN VỊ THIẾT KẾ:  
  
CÔNG TY CỔ PHẦN XÂY DỰNG VÀ PHÁT TRIỂN  
SƠN HÀ  
TỔ ĐÀN PHỐ 1, ÁI MỎ, PHƯỜNG SƠN TÂY, TP HÀ NỘI

GIÁM ĐỐC  
*[Signature]*  
KS. ĐÀO VĂN SƠN

CHỦ TRÌ DỰ ÁN:  
*[Signature]*  
KS. NGUYỄN HUY NGỌC

CHỦ TRÌ THIẾT KẾ:  
*[Signature]*  
KTS. NGUYỄN THỊ HẠNH

CÁN BỘ THIẾT KẾ:  
*[Signature]*  
KTS. NGUYỄN HỮU SỸ

QUẢN LÝ KỸ THUẬT:  
*[Signature]*  
KS. NGUYỄN BẮC DŨNG

TÊN BẢN VẼ:  
**MẶT ĐỨNG CẢI TẠO  
TRỤC 1-9**

KHỔ GIẤY <b>A3</b>	TỶ LỆ 1/100
NGÀY HOÀN THÀNH .../2025	BẢN VẼ CT-03



2. GIẢI PHÁP CẢI TẠO:

- + CÁC BỘ PHẬN, CẤU KIỆN VÀ THIẾT BỊ TẦNG 1, TẦNG 2 CỦA NHÀ VẪN CÒN TỐT NÊN GIỮ NGUYÊN.
- + LẮP ĐẶT VÁCH KÍNH TẦNG 2 BẰNG NHÔM HỆ, KÍNH AN TOÀN 6.38 (PHỤ KIỆN ĐỒNG BỘ) TẠI TRỤC A GIAO TRỤC 1-4 (VÁCH VK2).
- + KIỂM TRA KÍCH THƯỚC THỰC TẾ TRƯỚC KHI THI CÔNG.

**MẶT ĐỨNG CẢI TẠO TRỤC 1-9**

HIỆU CHỈNH			
LẦN	NGÀY	MÔ TẢ	KIỂM
1			
2			
3			
4			
5			

**HỒ SƠ THIẾT KẾ**

CHỦ ĐẦU TƯ:  
**VĂN PHÒNG HDND-UBND  
XÃ VĂN GIANG**

DIỆN THOẠI:  
CÔNG TRÌNH:  
**SỬA CHỮA, TĂNG CƯỜNG CƠ SỞ VẬT  
CHẤT XÃ VĂN GIANG, TỈNH HUNG YÊN**

ĐỊA ĐIỂM XÂY DỰNG:  
XÃ VĂN GIANG, TỈNH HUNG YÊN

ĐƠN VỊ THIẾT KẾ:



**CÔNG TY CỔ PHẦN XÂY DỰNG  
VÀ PHÁT TRIỂN SƠN HÀ**  
TỔ ĐÀN PHỐT, ÁI MỎ, PHƯỜNG SƠN TÂY, TP HÀ NỘI

GIÁM ĐỐC  
*[Signature]*  
KS. ĐÀO VĂN SƠN

CHỦ TRÌ DỰ ÁN:  
*[Signature]*  
KS. NGUYỄN HUY NGỌC

CHỦ TRÌ THIẾT KẾ:  
*[Signature]*  
KTS. NGUYỄN THỊ HẠNH

CÁN BỘ THIẾT KẾ:  
*[Signature]*  
KTS. NGUYỄN HỮU SỸ

QUẢN LÝ KỸ THUẬT:  
*[Signature]*  
KS. NGUYỄN BẮC DŨNG

TÊN BẢN VẼ:

**CHI TIẾT VÁCH KÍNH VK2**

KHỔ GIẤY <b>A3</b>	TỶ LỆ 1/100
NGÀY HOÀN THÀNH .../2025	BẢN VẼ CT-04

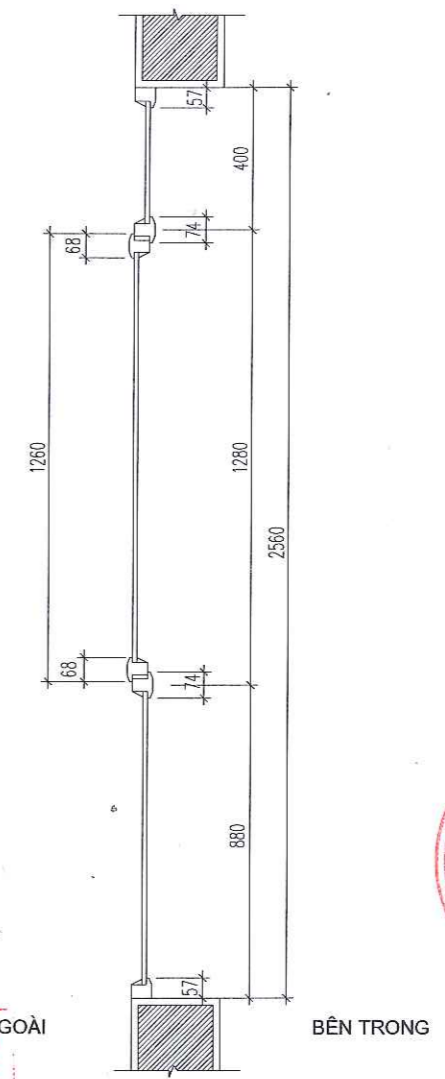

**MẶT CẮT 2-2**

- CHI TIẾT VÁCH KÍNH VK2**
- KÍCH THƯỚC (BXH): 2850 X 2560 MM
  - HÌNH THỨC: VÁCH, CỬA NHÔM HỆ - KÍNH AN TOÀN DÀY 6.38 MM
  - SỐ LƯỢNG: 03 BỘ (XEM LẠI CHIẾU MÓ THỰC TẾ TRÊN MẶT BẰNG)
  - VỊ TRÍ: VÁCH KÍNH, CỬA HÀNH LANG.
  - KÍCH THƯỚC TRÊN BẢN VẼ LÀ MM.
  - KIỂM TRA KÍCH THƯỚC THỰC TẾ TRƯỚC KHI THI CÔNG

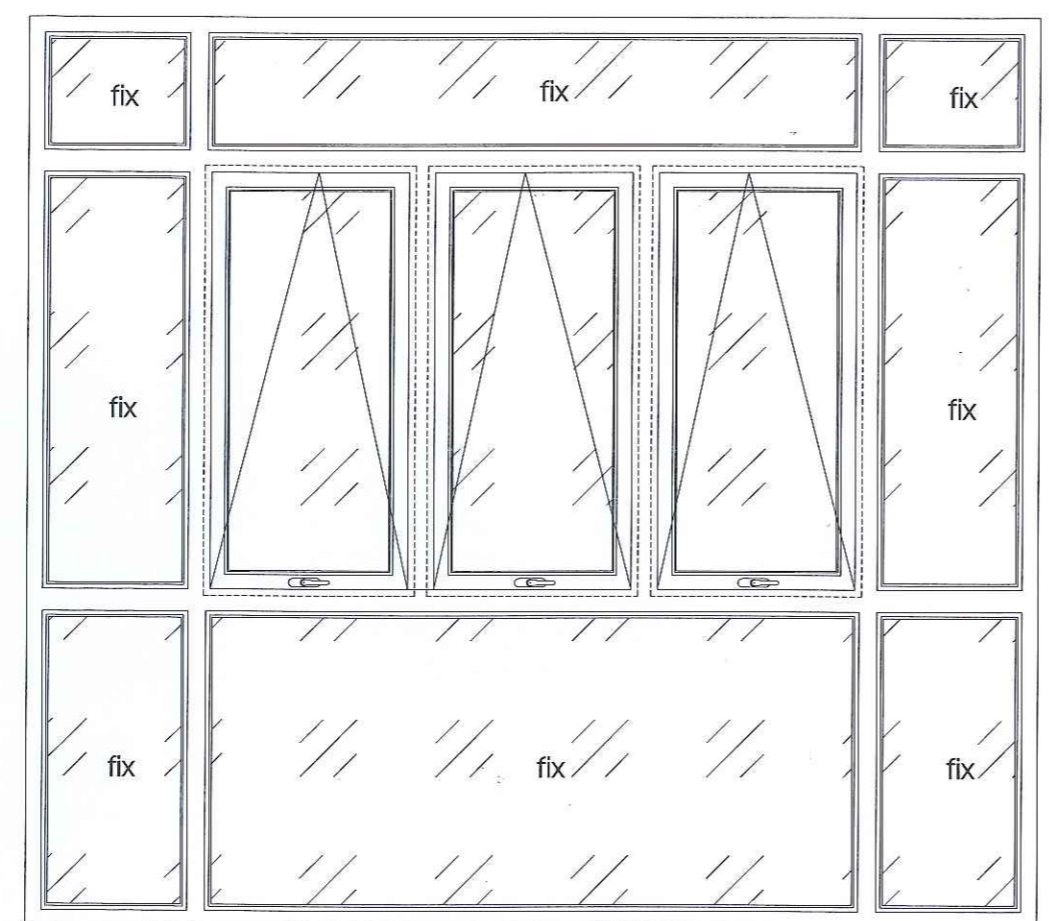

**MẶT CẮT 1-1**

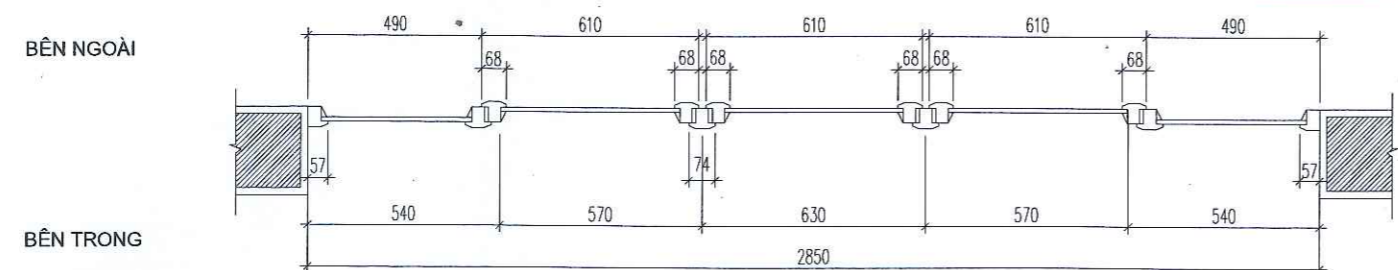

**CÔNG TY CỔ PHẦN BẤT ĐỘNG SẢN  
VÀ XÂY DỰNG HOÀNG SƠN GROUP**

**THẨM TRA**  
Theo Văn bản số: 231/BC.T.T.HS  
Ngày 10 tháng 11 năm 2025  
Chủ trì bộ môn kỹ tên: *[Signature]*

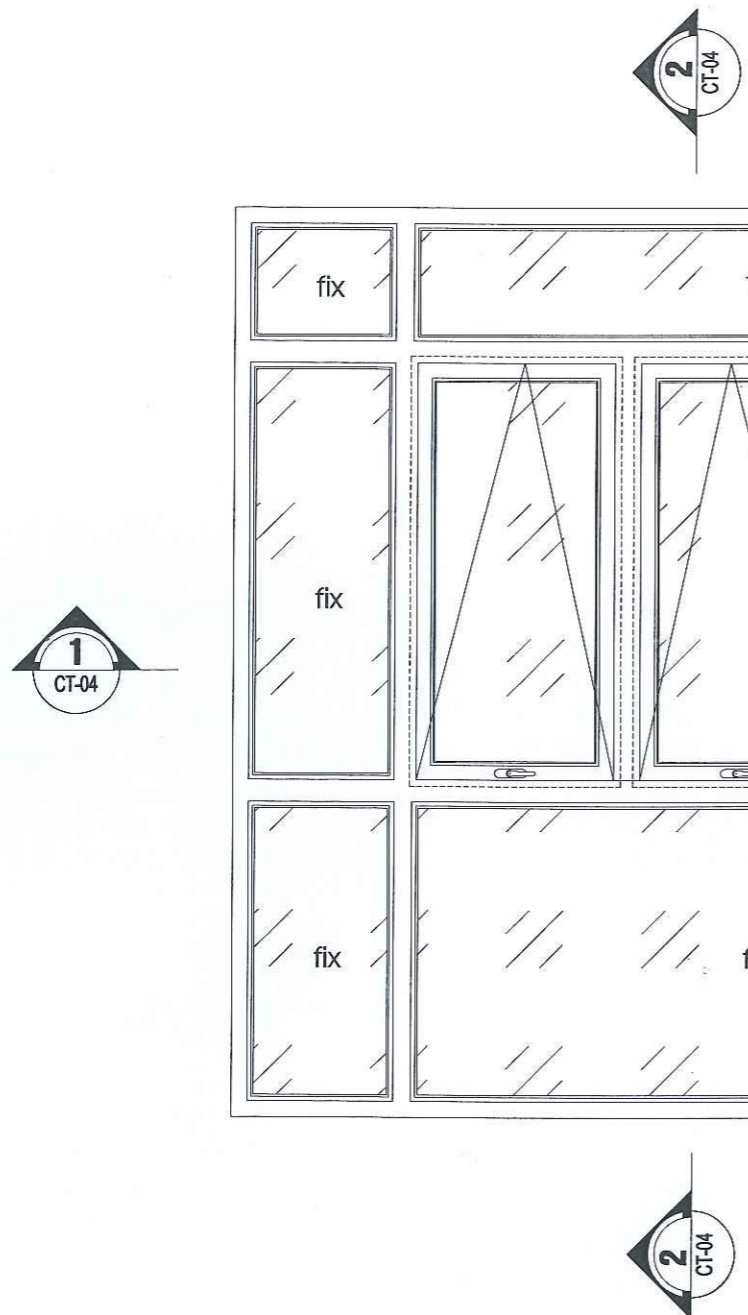

CÔNG TY CỔ PHẦN BẤT ĐỘNG SẢN  
VÀ XÂY DỰNG HOÀNG SƠN GROUP

**THẨM TRA**

Theo Văn bản số: 231/BCIT-HS

Ngày: 10 tháng 11 năm 20 25

Chủ trì bộ môn kỹ tên: Dương



**HẠNG MỤC: NVH ĐAN KIM - LIÊN NGHĨA**

## DANH MỤC BẢN VẼ

TÊN BẢN VẼ	KÝ HIỆU
* PHẦN THIẾT BỊ NHÀ VĂN HÓA:	
MẶT BẰNG HIỆN TRẠNG	BV-01
MẶT BẰNG BỐ TRÍ THIẾT BỊ	BV-02
CHI TIẾT THIẾT BỊ	BV-03
* PHẦN THIẾT BỊ THỂ THAO NGOÀI TRỜI:	
MẶT BẰNG HIỆN TRẠNG NVH ĐAN KIM	BV-01
MẶT BẰNG LẮP ĐẶT THIẾT BỊ NVH ĐAN KIM	BV-02
MẶT BẰNG MÓNG THIẾT BỊ NVH ĐAN KIM	BV-03
CHI TIẾT THIẾT BỊ TẬP THỂ THAO NGOÀI TRỜI	BV-04
CHI TIẾT THIẾT BỊ TẬP THỂ THAO NGOÀI TRỜI	BV-05
CHI TIẾT MÓNG M1	BV-06

CONG TY CỔ PHẦN BẤT ĐỘNG SẢN  
VÀ XÂY DỰNG HOÀNG SƠN GROUP

**THẨM TRA**

Theo Văn bản số: 2311/SC-TT-HS

Ngày 10 tháng 11 năm 2025

Chủ trì bộ môn ký tên: *Duy Long*



# NHÀ VĂN HÓA ĐAN KIM-LIÊN NGHĨA

CÔNG TY CỔ PHẦN BẤT ĐỘNG SẢN  
VÀ XÂY DỰNG HOÀNG SƠN GROUP  
**THẨM TRA**  
Theo Văn bản số: 231/BCTT-HS  
Ngày 10 tháng 11 năm 2025  
Chủ trì bộ môn ký tên: *Duylog*



# PHẦN THIẾT BỊ NHÀ VĂN HÓA

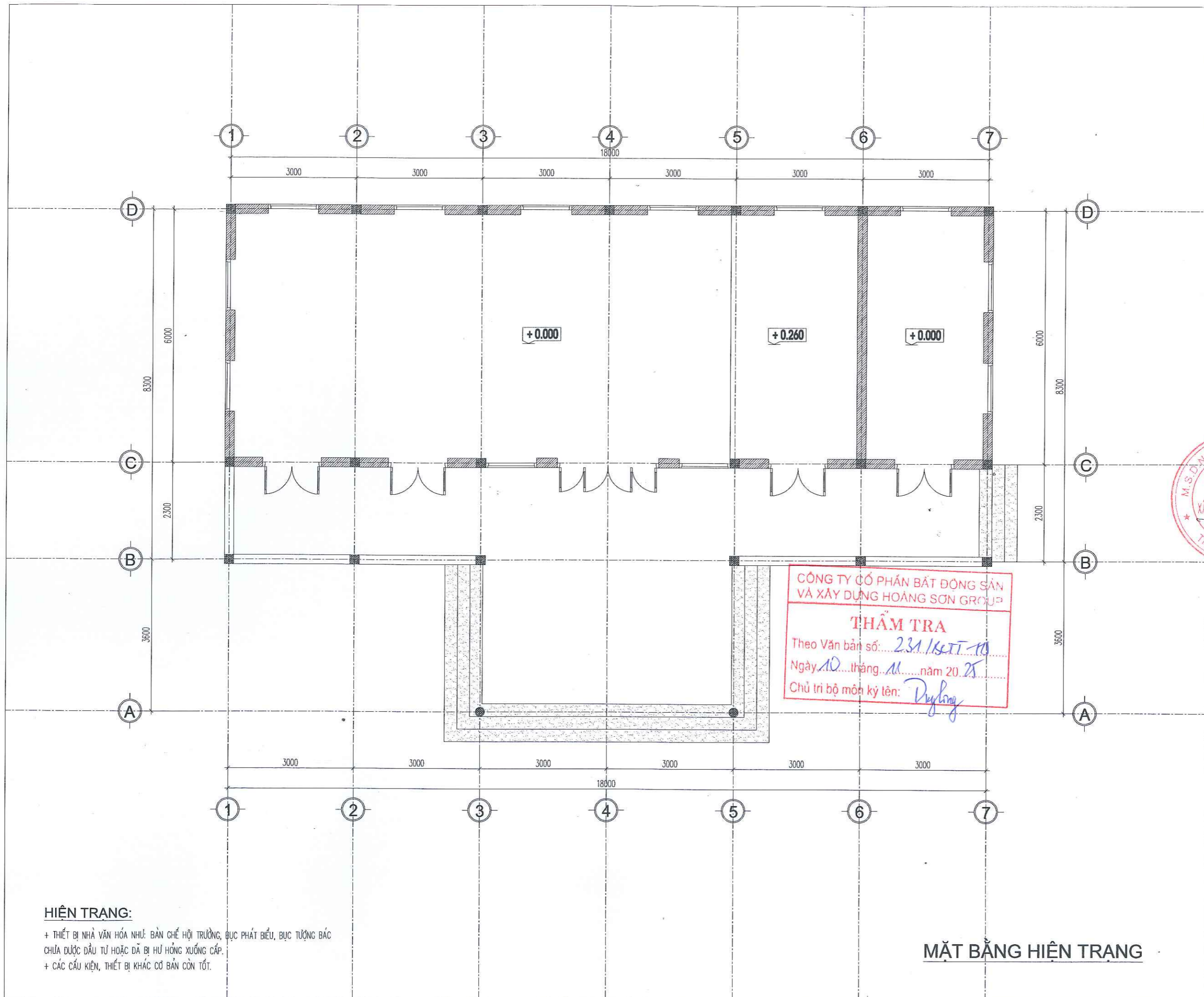

HIỆU CHỈNH			
LẦN	NGÀY	MÔ TẢ	KIỂM
1			
2			
3			
4			
5			

**HỒ SƠ THIẾT KẾ**  
 CHỦ ĐẦU TƯ:  
**VĂN PHÒNG HĐND-UBND  
 XÃ VĂN GIANG**  
 ĐIỆN THOẠI:  
 CÔNG TRÌNH:  
**SỬA CHỮA, TĂNG CƯỜNG CƠ SỞ VẬT  
 CHẤT XÃ VĂN GIANG, TỈNH HUNG YÊN**  
 ĐỊA ĐIỂM XÂY DỰNG:  
 XÃ VĂN GIANG, TỈNH HUNG YÊN

ĐƠN VỊ THIẾT KẾ:  
  
**CÔNG TY CỔ PHẦN XÂY DỰNG  
 VÀ PHÁT TRIỂN SƠN HÀ**  
 TỐ ĐÀN PHỐ, ÁI MỎ, PHƯỜNG SƠN TÂY, TP HÀ NỘI

GIÁM ĐỐC  
  
**CÔNG TY  
 CỔ PHẦN  
 XÂY DỰNG VÀ PHÁT TRIỂN  
 SƠN HÀ**  
 M.S.D.M. 010579520  
 CHỨC VỤ: KS. ĐÀO VĂN SƠN  
 CHỦ TRÌ DỰ ÁN:

  
 KS. NGUYỄN HUY NGỌC

CHỦ TRÌ THIẾT KẾ:  
  
 KTS. NGUYỄN THỊ HẠNH

CÁN BỘ THIẾT KẾ:  
  
 KTS. NGUYỄN HỮU SỸ

QUẢN LÝ KỸ THUẬT:  
  
 KS. NGUYỄN BẮC DŨNG

TÊN BẢN VẼ:

**MẶT BẰNG HIỆN TRẠNG**

KHỔ GIẤY <b>A3</b>	TỶ LỆ 1/100
NGÀY HOÀN THÀNH .../2025	BẢN VẼ BV-01

**HIỆN TRẠNG:**  
 + THIẾT BỊ NHÀ VĂN HÓA NHƯ: BÀN CHẾ HỘI TRƯỞNG, BỤC PHÁT BIỂU, BỤC TƯỢNG BÁC  
 CHỨA ĐƯỢC ĐÁU TỬ HOẶC ĐÃ BỊ HỦ HỎNG XƯƠNG CẤP.  
 + CÁC CẤU KIỆN, THIẾT BỊ KHÁC CƠ BẢN CÒN TỐT.

**MẶT BẰNG HIỆN TRẠNG**

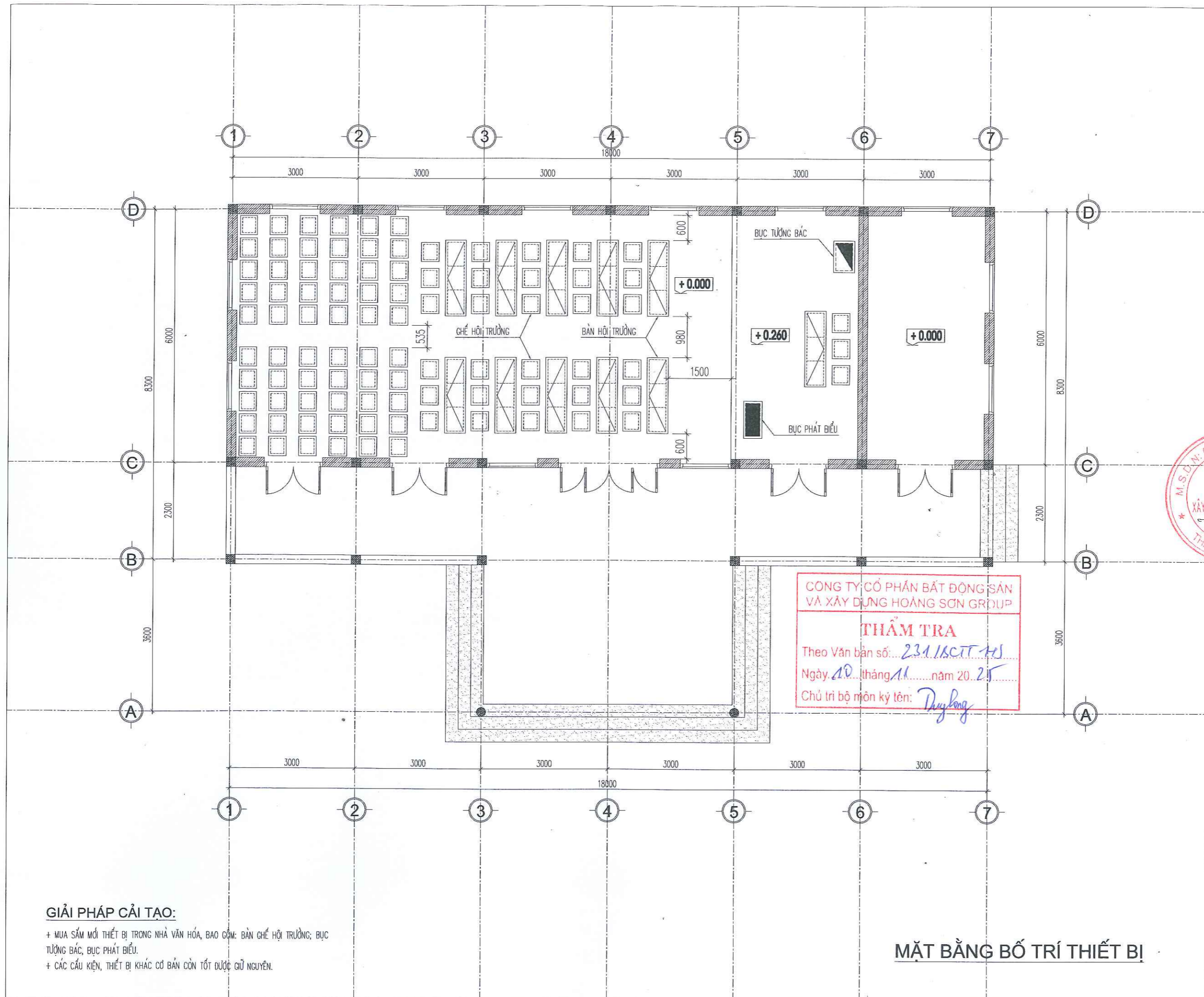

HIỆU CHỈNH			
LẦN	NGÀY	MÔ TẢ	KIỂM
1			
2			
3			
4			
5			

**HỒ SƠ THIẾT KẾ**  
 CHỦ ĐẦU TƯ:  
**VĂN PHÒNG HĐND-UBND  
 XÃ VĂN GIANG**  
 ĐIỆN THOẠI:  
 CÔNG TRÌNH:  
**SỬA CHỮA, TĂNG CƯỜNG CƠ SỞ VẬT  
 CHẤT XÃ VĂN GIANG, TỈNH HUNG YÊN**  
 ĐỊA ĐIỂM XÂY DỰNG:  
 XÃ VĂN GIANG, TỈNH HUNG YÊN

ĐƠN VỊ THIẾT KẾ:  
  
**CÔNG TY CỔ PHẦN XÂY DỰNG  
 VÀ PHÁT TRIỂN SƠN HÀ**  
 TỔ ĐÀN BỐ LÃI MỞ, PHƯỜNG SƠN TÂY, TP HÀ NỘI

M.S.C.N: 0105795207  
**CÔNG TY  
 CỔ PHẦN  
 XÂY DỰNG VÀ PHÁT TRIỂN  
 SƠN HÀ**  
 THẨM PHÓS  
 K.S. ĐÀO VĂN SƠN

CHỦ TRÌ DỰ ÁN:  
  
 K.S. NGUYỄN HUY NGỌC

CHỦ TRÌ THIẾT KẾ:  
  
 K.T.S. NGUYỄN THỊ HẠNH

CÁN BỘ THIẾT KẾ:  
  
 K.T.S. NGUYỄN HỮU SỸ

QUẢN LÝ KỸ THUẬT:  
  
 K.S. NGUYỄN BẮC DŨNG

TÊN BẢN VẼ:

**MẶT BẰNG BỐ TRÍ  
 THIẾT BỊ**

KHỔ GIẤY <b>A3</b>	TỶ LỆ 1/100
NGÀY HOÀN THÀNH .../.../2025	BẢN VẼ BV-02

**GIẢI PHÁP CẢI TẠO:**  
 + MUA SẴM MỚI THIẾT BỊ TRONG NHÀ VĂN HÓA, BAO GỒM: BÀN GHẾ HỘI TRƯỞNG; BỤC TƯỜNG BÁC, BỤC PHÁT BIỂU.  
 + CÁC CẤU KIỆN, THIẾT BỊ KHÁC CƠ BẢN CÒN TỐT ĐƯỢC GIỮ NGUYÊN.

**MẶT BẰNG BỐ TRÍ THIẾT BỊ**



### BUC TƯỢNG BÁC

(SỐ LƯỢNG: 01 CÁI)

- \* THÔNG SỐ KỸ THUẬT:
- KÍCH THƯỚC: CAO 120CM - RỘNG 75CM - SÂU 50CM.
- CHẤT LIỆU: GỖ SỎI TỰ NHIÊN.
- BUC ĐƯỢC CHẠM KHẮC TINH TẾ BẰNG HOA SEN- QUỐC HOA CỦA VIỆT NAM Ở MẶT TRƯỚC.
- MÀU SẮC ĐỎ NÂU ĐƯỢC PHỦ BÓNG BỜ LỚP SƠN PU.

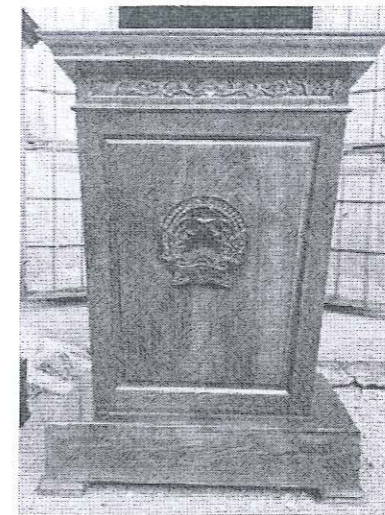

### BUC PHÁT BIỂU

(SỐ LƯỢNG: 01 CÁI)

- \* THÔNG SỐ KỸ THUẬT:
- KÍCH THƯỚC: CAO 120CM - RỘNG 88CM - SÂU 44CM.
- CHÊT LIỆU: GỖ SỎI TỰ NHIÊN.
- BUC ĐƯỢC CHẠM KHẮC TINH TẾ BẰNG HÌNH ẢNH QUỐC HUY CỦA VIỆT NAM Ở MẶT TRƯỚC.
- MÀU SẮC ĐỎ NÂU ĐƯỢC PHỦ BÓNG BỜ LỚP SƠN PU.



### BÀN HỘI TRƯỜNG

(SỐ LƯỢNG: 11 CÁI)

- \* THÔNG SỐ KỸ THUẬT:
- BÀN HỘI TRƯỜNG CÓ MẶT BÀN HÌNH CHỮ NHẬT, MÉP MẶT BÀN BO NHE TRÁNH SẮC CẠNH.
- BÀN HỘI TRƯỜNG TỰ NHIÊN TOÀN BỘ, CÓ ĐỢT ĐỂ TÀI LIỆU, YẾM BÀN ĐƯỢC TRẠM HOA VĂN TRANG TRÍ.
- CHẤT LIỆU: GỖ TỰ NHIÊN NHƯ SỎI TỰ NHIÊN. BÀN HOÀN THIỆN BẰNG SƠN PU 05 LỚP.
- KÍCH THƯỚC: 1800X500X750MM.

CÔNG TY CỔ PHẦN BẤT ĐỘNG SẢN  
VÀ XÂY DỰNG HOÀNG SƠN GROUP

### THẨM TRA

Theo Văn bản số: 231/BC-TT-10

Ngày 10 tháng 11 năm 2025

Chủ trì bộ môn ký tên: *Duy Long*

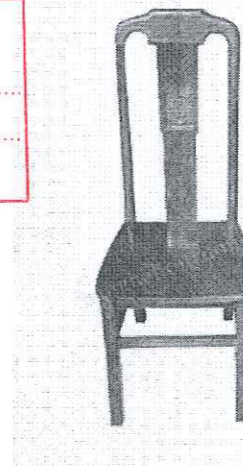

### GHẾ HỘI TRƯỜNG

(SỐ LƯỢNG: 93 CÁI)

- \* THÔNG SỐ KỸ THUẬT:
- GHẾ HỘI TRƯỜNG LÀ DÒNG GHẾ HỘI TRƯỜNG KHÔNG TAY ĐƠN GIẢN, KẾT CẤU GỖ TOÀN BỘ, ĐEM TỰA GỖ.
- KIỂU GHẾ ĐƠN HIỆN ĐẠI, 4 CHÂN TÍNH CÓ THỂ DI CHUYỂN DỄ DÀNG, SẮP XẾP ĐẾN CÁC VỊ TRÍ PHÙ HỢP.
- CHẤT LIỆU: GỖ TỰ NHIÊN NHƯ SỎI TỰ NHIÊN. GHẾ HOÀN THIỆN BẰNG SƠN PU 5 LỚP.
- KÍCH THƯỚC TIÊU CHUẨN: 420 X 460 X 1050.
- MÀU SẮC: VÂN GỖ, SƠN PU CÓ THỂ TÙY CHỈNH THEO NHU CẦU.

HIỆU CHỈNH			
LẦN	NGÀY	MÔ TẢ	KIỂM
1			
2			
3			
4			
5			

### HỒ SƠ THIẾT KẾ

CHỦ ĐẦU TƯ:

VĂN PHÒNG HĐND-UBND  
XÃ VĂN GIANG

DIỆN THOẠI:

CÔNG TRÌNH:

SỬA CHỮA, TĂNG CƯỜNG CƠ SỞ VẬT  
CHẤT XÃ VĂN GIANG, TỈNH HUNG YÊN

ĐỊA ĐIỂM XÂY DỰNG:

XÃ VĂN GIANG, TỈNH HUNG YÊN

ĐƠN VỊ THIẾT KẾ:



CÔNG TY CỔ PHẦN XÂY DỰNG  
VÀ PHÁT TRIỂN SƠN HÀ

TỔ ĐÀN PHỐT, ÁI MÔ, PHƯỜNG SƠN TÂY, TP. HÀ NỘI

GIÁM ĐỐC



KS. ĐÀO VĂN SƠN

CHỦ TRÌ DỰ ÁN:

*Ngoc*

KS. NGUYỄN HUY NGỌC

CHỦ TRÌ THIẾT KẾ:

*Hanh*

KTS. NGUYỄN THỊ HẠNH

CÁN BỘ THIẾT KẾ:

*Sy*

KTS. NGUYỄN HỮU SỸ

QUẢN LÝ KỸ THUẬT:

*Dung*

KS. NGUYỄN BẮC DŨNG

TÊN BẢN VẼ:

### CHI TIẾT THIẾT BỊ

KHỔ GIẤY

A3

NGÀY HOÀN THÀNH

.../2025

TỶ LỆ

1/100

BẢN VẼ

BV-03

CÔNG TY CỔ PHẦN BẤT ĐỘNG SẢN  
VÀ XÂY DỰNG HOÀNG SƠN GROUP

**THẨM TRA**

Theo Văn bản số: 231/HCTP-HS

Ngày 10 tháng 11 năm 2025

Chủ trì bộ môn ký tên: *Duy Long*



# PHẦN THIẾT BỊ THỂ THAO NGOÀI TRỜI

**GHI CHÚ:**

- |  |                        |  |                        |
|--|------------------------|--|------------------------|
|  | TRẠM BIẾN THỂ MẶT ĐẤT  |  | CÂY LÁ RỘNG            |
|  | TRẠM BIẾN THỂ TRÊN CỘT |  | CÂY LÁ KIM             |
|  | ĐÌNH, CHÙA, MIẾU       |  | CÂY HỌ TRE, NỬA        |
|  | BIẾN BÁO               |  | CÂY HỌ CỌ, DỪA         |
|  | CỘT THÔNG TIN          |  | LÚA                    |
|  | CỘT ĐIỆN CAO THẾ       |  | MÀU                    |
|  | CỘT ĐIỆN HẠ THẾ        |  | CỎ DẠI                 |
|  | MỘ ĐỘC LẬP             |  | CÂY CỎI, LAU, DỪA NƯỚC |

**MẶT BẰNG HIỆN TRẠNG NVH ĐẠN KIM**

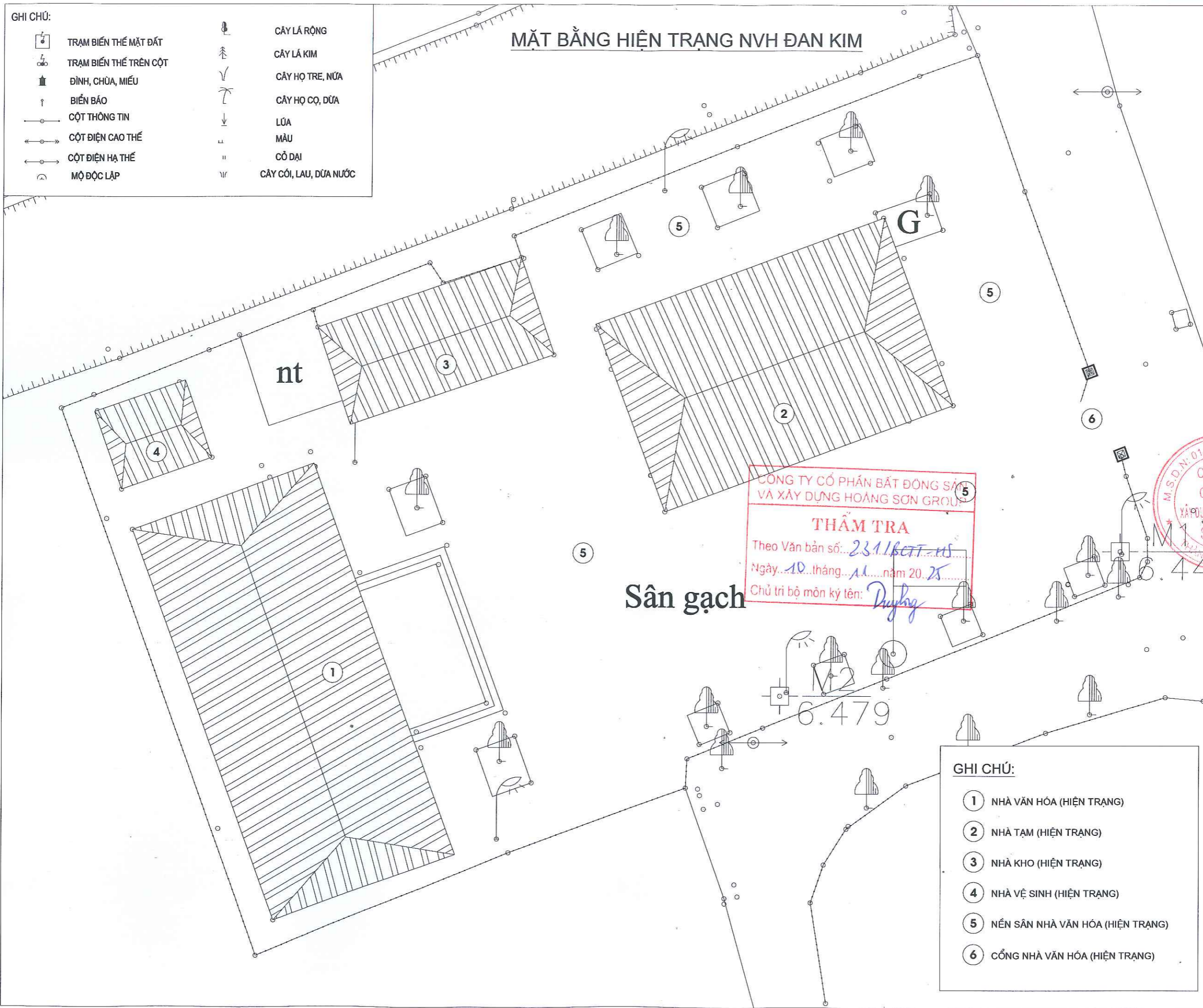

CÔNG TY CỔ PHẦN BẤT ĐỘNG SẢN VÀ XÂY DỰNG HOÀNG SƠN GROUP  
**THẨM TRA**  
 Theo Văn bản số: 231/BCTT-HS  
 Ngày: 10 tháng 11 năm 2025  
 Chủ trì bộ môn ký tên: *Duyhng*

M.S.D.N: 0108755201 - C.T.C  
**CÔNG TY CỔ PHẦN XÂY DỰNG VÀ PHÁT TRIỂN SƠN HÀ**  
 KS. ĐÀO VĂN SƠN  
 CHỦ TRÌ DỰ ÁN:

HIỆU CHÍNH			
LẦN	NGÀY	MÔ TẢ	KIỂM
1			
2			
3			
4			
5			

**HỒ SƠ THIẾT KẾ**  
 CHỦ ĐẦU TƯ:  
**VĂN PHÒNG HDND-UBND XÃ VĂN GIANG**  
 ĐIỆN THOẠI:  
 CÔNG TRÌNH:  
**SỬA CHỮA, TĂNG CƯỜNG CƠ SỞ VẬT CHẤT XÃ VĂN GIANG, TỈNH HUNG YÊN**  
 ĐỊA ĐIỂM XÂY DỰNG:  
 XÃ VĂN GIANG, TỈNH HUNG YÊN  
 ĐƠN VỊ THIẾT KẾ:  
  
 CÔNG TY CỔ PHẦN XÂY DỰNG VÀ PHÁT TRIỂN SƠN HÀ  
 TỔ ĐÀN PHỐ, ÁI MỎ, PHƯỜNG SƠN TÂY, TP HÀ NỘI

GIÁM ĐỐC  
 KS. ĐÀO VĂN SƠN  
 CHỦ TRÌ DỰ ÁN:  
*Ngoc*  
 KS. NGUYỄN HUY NGỌC  
 CHỦ TRÌ THIẾT KẾ:  
*Hanh*  
 KTS. NGUYỄN THỊ HANH  
 CÁN BỘ THIẾT KẾ:  
*Sy*  
 KTS. NGUYỄN HỮU SỸ  
 QUẢN LÝ KỸ THUẬT:  
*Dung*  
 KS. NGUYỄN BẮC DỪNG  
 TÊN BẢN VẼ:

- GHI CHÚ:**
- ① NHÀ VĂN HÓA (HIỆN TRẠNG)
  - ② NHÀ TẠM (HIỆN TRẠNG)
  - ③ NHÀ KHO (HIỆN TRẠNG)
  - ④ NHÀ VỆ SINH (HIỆN TRẠNG)
  - ⑤ NỀN SÂN NHÀ VĂN HÓA (HIỆN TRẠNG)
  - ⑥ CỔNG NHÀ VĂN HÓA (HIỆN TRẠNG)

**MẶT BẰNG HIỆN TRẠNG NVH ĐẠN KIM**

KHỔ GIẤY <b>A3</b>	TỶ LỆ 1/100
NGÀY HOÀN THÀNH .../.../2025	BẢN VẼ <b>BV-01</b>

**GHI CHÚ:**

	TRẠM BIẾN THẾ MẶT ĐẤT		CÂY LÁ RỘNG
	TRẠM BIẾN THẾ TRÊN CỘT		CÂY LÁ KIM
	ĐÌNH, CHÙA, MIẾU		CÂY HỌ TRE, NỨA
	BIỂN BÁO		CÂY HỌ CỌ, DỪA
	CỘT THÔNG TIN		LÚA
	CỘT ĐIỆN CAO THẾ		MÀU
	CỘT ĐIỆN HẠ THẾ		CỎ DẠI
	MỘ ĐỘC LẬP		CÂY CỐI, LAU, DỪA NƯỚC

**MẶT BẰNG LẮP ĐẶT THIẾT BỊ NVH ĐƠN KIM**

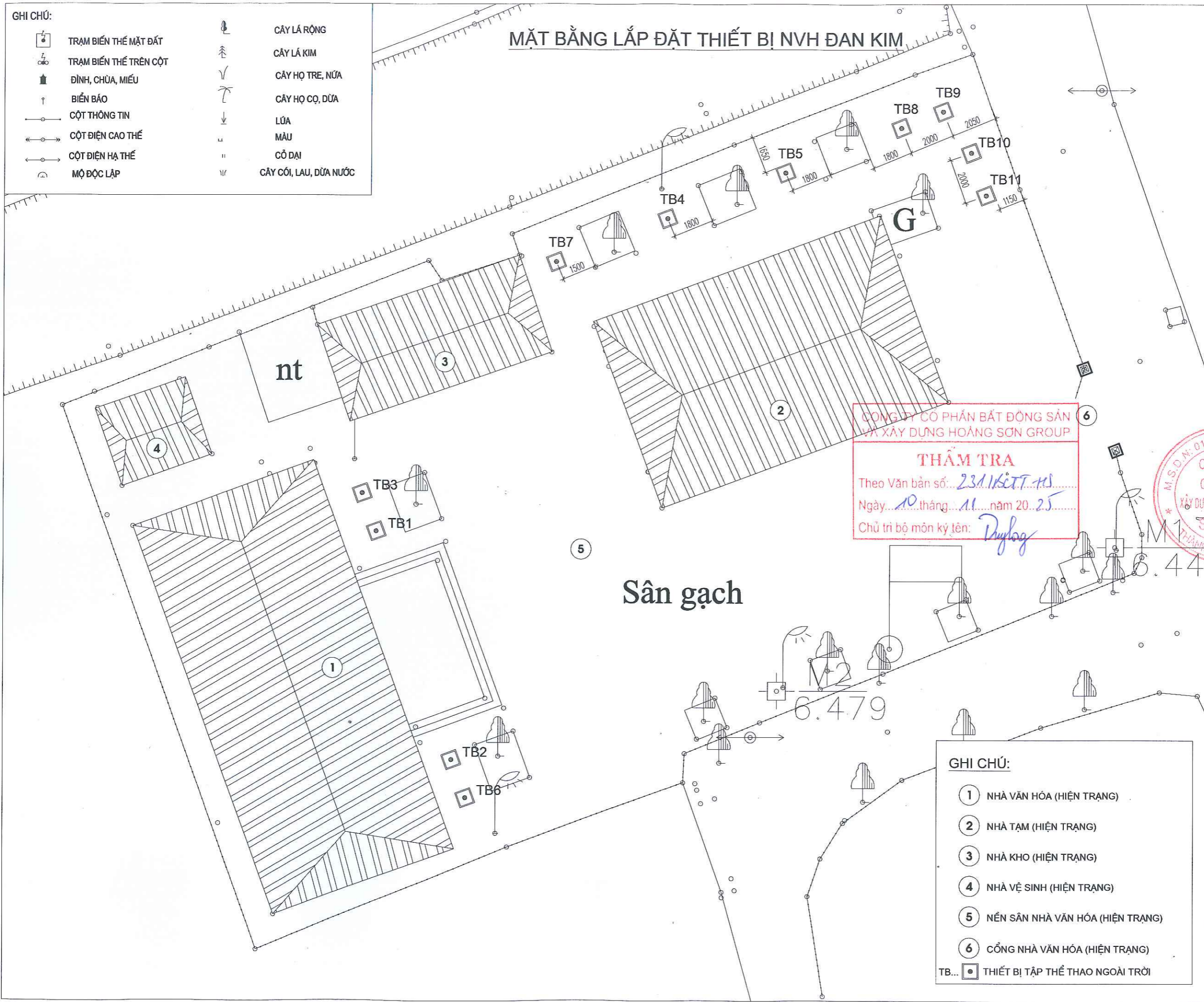

CÔNG TY CỔ PHẦN BẤT ĐỘNG SẢN VÀ XÂY DỰNG HOÀNG SƠN GROUP  
**THẨM TRA**  
 Theo Văn bản số: 231/K&TT-HS  
 Ngày: 10 tháng 11 năm 2025  
 Chủ trì bộ môn kỹ thuật: *Duylog*

M.S.D.N: 0105795201  
**CÔNG TY CỔ PHẦN XÂY DỰNG VÀ PHÁT TRIỂN SƠN HÀ**  
 THÀNH PHỐ HỒ CHÍ MINH  
 GIÁM ĐỐC  
*[Signature]*  
 KS. ĐÀO VĂN SƠN

**GHI CHÚ:**

1	NHÀ VĂN HÓA (HIỆN TRẠNG)
2	NHÀ TẠM (HIỆN TRẠNG)
3	NHÀ KHO (HIỆN TRẠNG)
4	NHÀ VỆ SINH (HIỆN TRẠNG)
5	NỀN SÂN NHÀ VĂN HÓA (HIỆN TRẠNG)
6	CỔNG NHÀ VĂN HÓA (HIỆN TRẠNG)
TB...	THIẾT BỊ TẬP THỂ THAO NGOÀI TRỜI

HIỆU CHÍNH			
LẦN	NGÀY	MÔ TẢ	KIỂM
1			
2			
3			
4			
5			

**HỒ SƠ THIẾT KẾ**  
 CHỦ ĐẦU TƯ:  
**VĂN PHÒNG HỢND-UBND XÃ VĂN GIANG**  
 ĐIỆN THOẠI:  
 CÔNG TRÌNH:  
**SỬA CHỮA, TĂNG CƯỜNG CƠ SỞ VẬT CHẤT XÃ VĂN GIANG, TỈNH HUNG YÊN**  
 ĐỊA ĐIỂM XÂY DỰNG:  
 XÃ VĂN GIANG, TỈNH HUNG YÊN



CHỦ TRƯ DỰ ÁN:  
*[Signature]*  
 KS. NGUYỄN HUY NGỌC

CHỦ TRƯ THIẾT KẾ:  
*[Signature]*  
 KTS. NGUYỄN THỊ HẠNH

CÁN BỘ THIẾT KẾ:  
*[Signature]*  
 KTS. NGUYỄN HỮU SỸ

QUẢN LÝ KỸ THUẬT:  
*[Signature]*  
 KS. NGUYỄN BẮC DŨNG

TÊN BẢN VẼ:

**MẶT BẰNG LẮP ĐẶT THIẾT BỊ NVH ĐƠN KIM**

KHỔ GIẤY	TỶ LỆ
<b>A3</b>	1/100
NGÀY HOÀN THÀNH	BẢN VẼ
.../2025	<b>BV-02</b>

**GHI CHÚ:**

- |  |                        |  |                        |
|--|------------------------|--|------------------------|
|  | TRẠM BIẾN THỂ MẶT ĐẤT  |  | CÂY LÁ RỘNG            |
|  | TRẠM BIẾN THỂ TRÊN CỘT |  | CÂY LÁ KIM             |
|  | ĐÌNH, CHÙA, MIẾU       |  | CÂY HỌ TRE, NỬA        |
|  | BIẾN BÁO               |  | CÂY HỌ CỌ, DỪA         |
|  | CỘT THÔNG TIN          |  | LÚA                    |
|  | CỘT ĐIỆN CAO THẾ       |  | MAU                    |
|  | CỘT ĐIỆN HẠ THẾ        |  | CỎ DẠI                 |
|  | MỘ ĐỘC LẬP             |  | CÂY CỐI, LAU, DỪA NƯỚC |

**MẶT BẰNG MÓNG THIẾT BỊ NVH ĐƠN KIM**

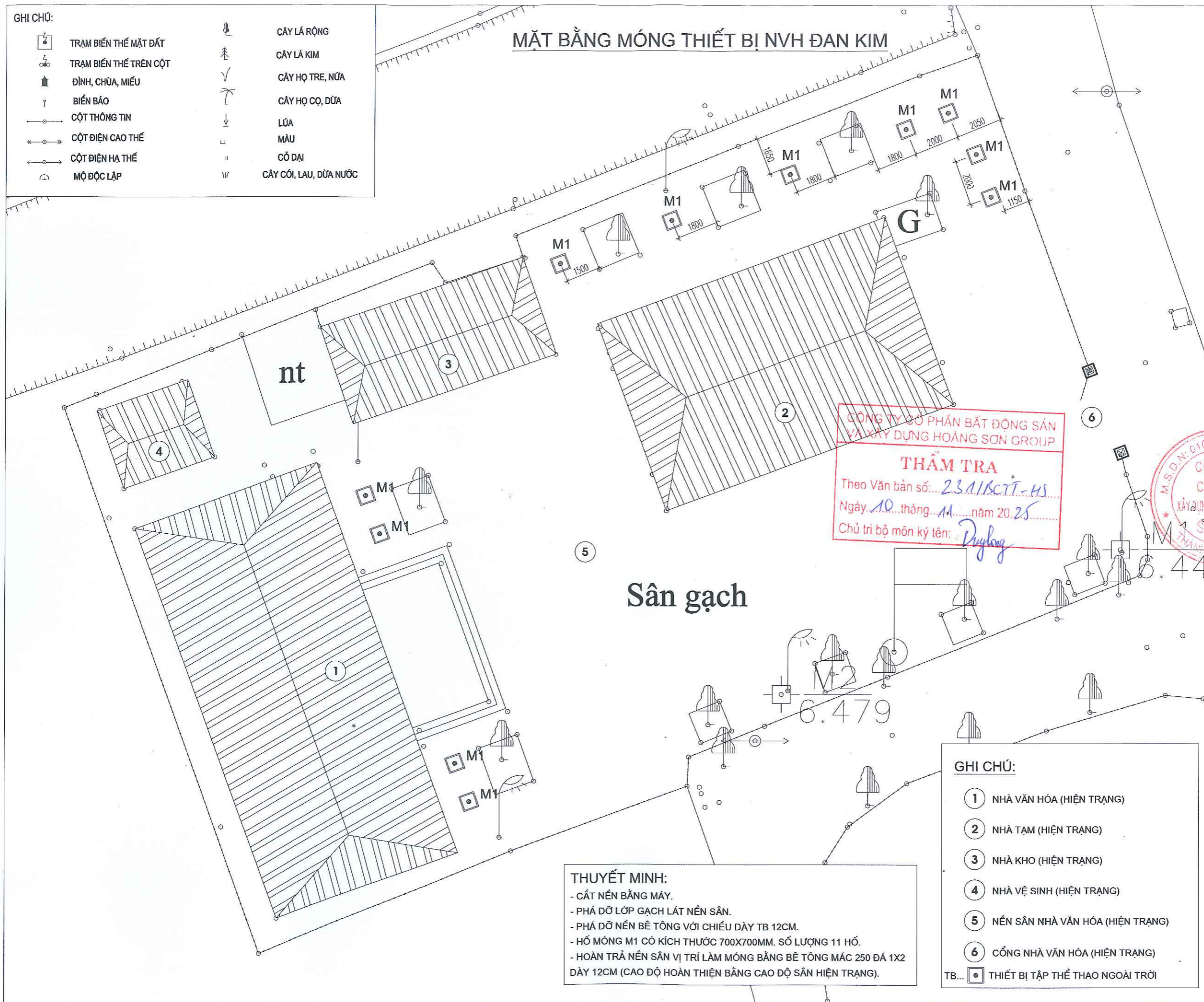

**CÔNG TY CỔ PHẦN BẤT ĐỘNG SẢN VÀ XÂY DỰNG HOÀNG SƠN GROUP**  
**THẨM TRA**  
 Theo Văn bản số: 23.11/BC.TT-HS  
 Ngày: 10 tháng 11 năm 2025  
 Chủ trì bộ môn ký tên: *Duy Long*

M.S.D.N: 0105795201 - C.T  
**CÔNG TY CỔ PHẦN XÂY DỰNG VÀ PHÁT TRIỂN SƠN HÀ**  
 TỐ DÂN PHỐI, ÁI MỘ, PHƯỜNG SƠN TÂY, TP. HÀ NỘI  
 GIÁM ĐỐC  
*[Signature]*  
 KS. ĐÀO VĂN SƠN

**Sân gạch**

**THUYẾT MINH:**  
 - CẮT NÉN BẰNG MÁY.  
 - PHÁ DỠ LỚP GẠCH LÁT NỀN SÂN.  
 - PHÁ DỠ NỀN BÊ TÔNG VỚI CHIỀU DÀY TB 12CM.  
 - HỐ MÓNG M1 CÓ KÍCH THƯỚC 700X700MM. SỐ LƯỢNG 11 HỐ.  
 - HOÀN TRẢ NỀN SÂN VỊ TRÍ LÀM MÓNG BẰNG BÊ TÔNG MÁC 250 ĐÁ 1X2 DÀY 12CM (CAO ĐỘ HOÀN THIỆN BẰNG CAO ĐỘ SÂN HIỆN TRẠNG).

- GHI CHÚ:**
- ① NHÀ VĂN HÓA (HIỆN TRẠNG)
  - ② NHÀ TẠM (HIỆN TRẠNG)
  - ③ NHÀ KHO (HIỆN TRẠNG)
  - ④ NHÀ VỆ SINH (HIỆN TRẠNG)
  - ⑤ NỀN SÂN NHÀ VĂN HÓA (HIỆN TRẠNG)
  - ⑥ CỔNG NHÀ VĂN HÓA (HIỆN TRẠNG)
  - TB...  THIẾT BỊ TẬP THỂ THAO NGOÀI TRỜI

HIỆU CHỈNH			
LẦN	NGÀY	MÔ TẢ	KIỂM
1			
2			
3			
4			
5			

**HỒ SƠ THIẾT KẾ**

CHỦ ĐẦU TƯ:  
**VĂN PHÒNG HỢND-UBND XÃ VĂN GIANG**

ĐIỀN THOẠI:  
 CÔNG TRÌNH:  
**SỬA CHỮA, TĂNG CƯỜNG CƠ SỞ VẬT CHẤT XÃ VĂN GIANG, TỈNH HUNG YÊN**

ĐỊA ĐIỂM XÂY DỰNG:  
 XÃ VĂN GIANG, TỈNH HUNG YÊN

ĐƠN VỊ THIẾT KẾ:  
  
**CÔNG TY CỔ PHẦN XÂY DỰNG VÀ PHÁT TRIỂN SƠN HÀ**  
 TỐ DÂN PHỐI, ÁI MỘ, PHƯỜNG SƠN TÂY, TP. HÀ NỘI

GIÁM ĐỐC  
*[Signature]*  
 KS. ĐÀO VĂN SƠN

CHỦ TRƯỞNG DỰ ÁN:  
*[Signature]*  
 KS. NGUYỄN HUY NGỌC

CHỦ TRƯỞNG THIẾT KẾ:  
*[Signature]*  
 KTS. NGUYỄN THỊ HẠNH

CÁN BỘ THIẾT KẾ:  
*[Signature]*  
 KTS. NGUYỄN HỮU SỸ

QUẢN LÝ KỸ THUẬT:  
*[Signature]*  
 KS. NGUYỄN BẮC DŨNG

TÊN BẢN VẼ:  
**MẶT BẰNG MÓNG THIẾT BỊ NVH ĐƠN KIM**

KHỔ GIẤY	TỶ LỆ
<b>A3</b>	1/100
NGÀY HOÀN THÀNH	BẢN VẼ
.../2025	<b>BV-03</b>



**TB1: THIẾT BỊ 01 (MÁY TẬP EO)**  
(SỐ LƯỢNG: 01 CẤU KIỆN)

CHẤT LIỆU : KHUNG SẮT, NHÚNG KÉM NÓNG, SƠN TĨNH ĐIỆN;  
VẬT LIỆU : ( ỐNG THÉP D140X4, D90X3, D60X3, D42X3) MM.  
KÍCH THƯỚC: D127 X R79 X C138 CM ( DUNG SAI + 3% )

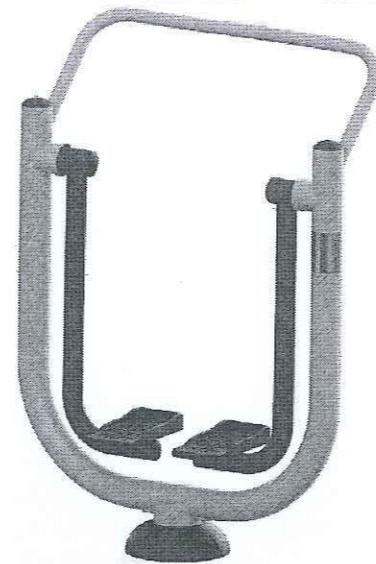

**TB2: THIẾT BỊ 02 (MÁY TẬP ĐI BỘ)**  
(SỐ LƯỢNG: 01 CẤU KIỆN)

CHẤT LIỆU : KHUNG SẮT, NHÚNG KÉM NÓNG, SƠN TĨNH ĐIỆN;  
VẬT LIỆU : ( ỐNG THÉP D140X4, D90X3) MM.  
KÍCH THƯỚC: D106 X R52 X C148 CM ( DUNG SAI + 3% )  
TẢI TRỌNG TỐI ĐA CHO PHÉP: 105 (KG)

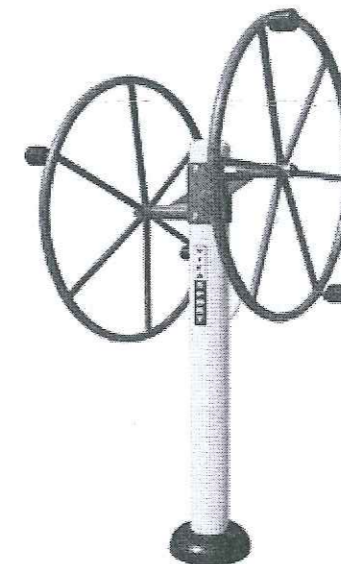

**TB3: THIẾT BỊ 03 (MÁY TẬP TAY VAI ĐƠN)**  
(SỐ LƯỢNG: 01 CẤU KIỆN)

CHẤT LIỆU : KHUNG SẮT, NHÚNG KÉM NÓNG, SƠN TĨNH ĐIỆN;  
VẬT LIỆU : ( ỐNG THÉP D140X4, D49X3, D27X1.5) MM.  
KÍCH THƯỚC: D 93 X R83 X C182 CM( DUNG SAI + 3% )

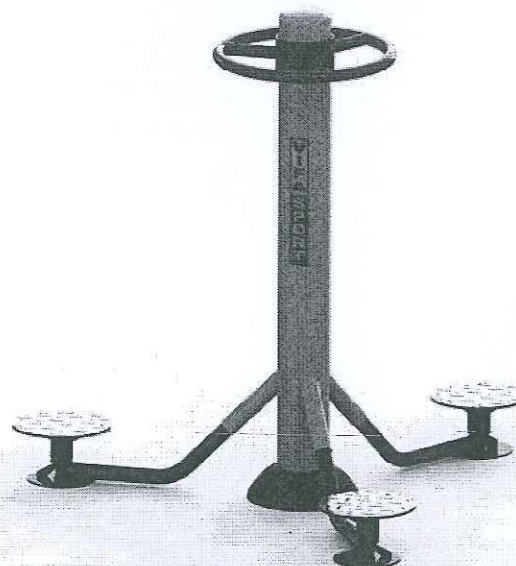

**TB4: THIẾT BỊ 04 (MÁY TẬP XOAY EO)**  
(SỐ LƯỢNG: 01 CẤU KIỆN)

CHẤT LIỆU : KHUNG SẮT, NHÚNG KÉM NÓNG, SƠN TĨNH ĐIỆN;  
VẬT LIỆU : ( ỐNG THÉP D140X4, D49X2, D42X3, D34X2) MM  
ĐƯỜNG KÍNH: 160 X CAO: 133 CM( DUNG SAI + 3% )



**TB5: THIẾT BỊ 05 (MÁY TẬP ĐẠP CHÂN)**  
(SỐ LƯỢNG: 01 CẤU KIỆN)

CHẤT LIỆU : KHUNG SẮT, NHÚNG KÉM NÓNG, SƠN TĨNH ĐIỆN;  
VẬT LIỆU : ( ỐNG THÉP D140X4, D60X3, D34X3)MM .  
KÍCH THƯỚC: D185 X R45 X C149 CM (DUNG SAI + 3%)



**TB6: THIẾT BỊ 06 (MÁY ĐI BỘ LẮC TAY)**  
(SỐ LƯỢNG: 01 CẤU KIỆN)

CHẤT LIỆU : KHUNG SẮT, NHÚNG KÉM NÓNG, SƠN TĨNH ĐIỆN;  
VẬT LIỆU : ( ỐNG THÉP D140X4, D90X3) MM  
KÍCH THƯỚC: D121 X R62 X C143 CM ( DUNG SAI + 3% )  
TẢI TRỌNG TỐI ĐA CHO PHÉP: 105 (KG)

CÔNG TY CỔ PHẦN BẮT ĐỘNG SẢN  
VÀ XÂY DỰNG HOÀNG SƠN GROUP

**THẨM TRA**

Theo Văn bản số: 231/BCT.T-HS

Ngày: 10 tháng 11 năm 2025

Chủ trì bộ môn ký tên: *Duy Long*

M.S.D.N: 0105795291 - C.T.  
**CÔNG TY CỔ PHẦN XÂY DỰNG VÀ PHÁT TRIỂN SƠN HÀ**  
THÀNH PHỐ HÀ NỘI  
GIÁM ĐỐC  
*Đào Văn Sơn*  
KS. ĐÀO VĂN SƠN

HIỆU CHỈNH			
LẦN	NGÀY	MÔ TẢ	KIỂM
1			
2			
3			
4			
5			

**HỒ SƠ THIẾT KẾ**  
CHỦ ĐẦU TƯ:  
**VĂN PHÒNG HỖND-UBND XÃ VĂN GIANG**  
ĐIÊN THOẠI :  
CÔNG TRÌNH:  
**SỬA CHỮA, TĂNG CƯỜNG CƠ SỞ VẬT CHẤT XÃ VĂN GIANG, TỈNH HUNG YÊN**  
ĐỊA ĐIỂM XÂY DỰNG:  
XÃ VĂN GIANG, TỈNH HUNG YÊN  
ĐƠN VỊ THIẾT KẾ:  
  
**CÔNG TY CỔ PHẦN XÂY DỰNG VÀ PHÁT TRIỂN SƠN HÀ**  
TỔ ĐƠN PHỐI, ÁI MỎ, PHƯỜNG SƠN TÂY, TP. HÀ NỘI

CHỦ TRÌ DỰ ÁN:  
*Nguyễn Huy Ngọc*  
KS. NGUYỄN HUY NGỌC

CHỦ TRÌ THIẾT KẾ:  
*Hạnh*  
KTS. NGUYỄN THỊ HẠNH

CÁN BỘ THIẾT KẾ:  
*Sy*  
KTS. NGUYỄN HỮU SỸ

QUẢN LÝ KỸ THUẬT:  
*Dũng*  
KS. NGUYỄN BẮC DŨNG

TÊN BẢN VẼ :

CHI TIẾT THIẾT BỊ TẬP THỂ THAO NGOÀI TRỜI

KHỔ GIẤY **A3** TỶ LỆ 1/100

NGÀY HOÀN THÀNH: .../2025  
BẢN VẼ **BV-04**



**TB7: THIẾT BỊ 07 (MÁY XE ĐẠP TẬP)**  
(SỐ LƯỢNG: 01 CẤU KIỆN)

CHẤT LIỆU : KHUNG SẮT, NHÚNG KÈM NÓNG, SƠN TĨNH ĐIỆN;  
VẬT LIỆU : ( ỐNG THÉP D114X3, D60X3) MM.  
KÍCH THƯỚC: D100 X R54 X C117 CM ( DUNG SAI + 3% )  
TẢI TRỌNG TỐI ĐA CHO PHÉP: 105 (KG)



**TB8: THIẾT BỊ 08 (MÁY TẬP CHÈO THUYỀN)**  
(SỐ LƯỢNG: 01 CẤU KIỆN)

CHẤT LIỆU : KHUNG SẮT, NHÚNG KÈM NÓNG, SƠN TĨNH ĐIỆN;  
VẬT LIỆU : ( ỐNG THÉP D140X4, THÉP HỘP 40X80X2) MM.  
KÍCH THƯỚC: D118 X R78 X C100 CM ( DUNG SAI + 3% )  
TẢI TRỌNG TỐI ĐA CHO PHÉP: 105 (KG)



**TB9: THIẾT BỊ 09 (MÁY TẬP TOÀN THÂN)**  
(SỐ LƯỢNG: 01 CẤU KIỆN)

CHẤT LIỆU : KHUNG SẮT, NHÚNG KÈM NÓNG, SƠN TĨNH ĐIỆN;  
VẬT LIỆU : ( ỐNG THÉP D140X4, D60X3) MM.  
KÍCH THƯỚC: D 113 X R62 X C132 CM ( DUNG SAI + 3% )  
TẢI TRỌNG TỐI ĐA CHO PHÉP: 105 (KG)



**TB10: THIẾT BỊ 10 (THIẾT BỊ KÉO DÂY)**  
(SỐ LƯỢNG: 01 CẤU KIỆN)

CHẤT LIỆU : KHUNG SẮT, NHÚNG KÈM NÓNG, SƠN TĨNH ĐIỆN;  
VẬT LIỆU : ( ỐNG THÉP D140X4, D49X3)MM .



**TB11: THIẾT BỊ 11 (THIẾT BỊ GHẾ TẬP CHÂN)**  
(SỐ LƯỢNG: 01 CẤU KIỆN)

CHẤT LIỆU : KHUNG SẮT, NHÚNG KÈM NÓNG, SƠN TĨNH ĐIỆN;  
VẬT LIỆU : (ỐNG THÉP D140X4, D60X3)MM .  
KÍCH THƯỚC: D165 X C110 CM (DUNG SAI + 3%)  
TẢI TRỌNG TỐI ĐA CHO PHÉP: 105 (KG)

CÔNG TY CỔ PHẦN BẤT ĐỘNG SẢN  
VÀ XÂY DỰNG HOÀNG SƠN GROUP

**THẨM TRA**

Theo Văn bản số: 231/SC-TT-PS  
Ngày 10 tháng 11 năm 2025  
Chủ trì bộ môn ký tên: *Duy Long*

HIỆU CHÍNH			
LẦN	NGÀY	MÔ TẢ	KIỂM
1			
2			
3			
4			
5			

**HỒ SƠ THIẾT KẾ**

CHỦ ĐẦU TƯ:  
VĂN PHÒNG HDND-UBND  
XÃ VĂN GIANG

DIỆN THOẠI :  
CÔNG TRÌNH:  
SỬA CHỮA, TĂNG CƯỜNG CƠ SỞ VẬT  
CHẤT XÃ VĂN GIANG, TỈNH HUNG YÊN

ĐỊA ĐIỂM XÂY DỰNG:  
XÃ VĂN GIANG, TỈNH HUNG YÊN

ĐƠN VỊ THIẾT KẾ:  
  
CÔNG TY CỔ PHẦN XÂY DỰNG  
VÀ PHÁT TRIỂN SƠN HÀ  
TỔ ĐÀN PHỐ 1, ÁI MỞ, PHƯỜNG SƠN TÂY, TP HÀ NỘI

M.S.D.N: 0105795201  
GIÁM ĐỐC  
CÔNG TY  
CỔ PHẦN  
XÂY DỰNG VÀ PHÁT TRIỂN  
SƠN HÀ  
THÀNH PHỐ HÀ NỘI  
K.S. ĐÀO VĂN SƠN

CHỦ TRÌ DỰ ÁN:  
*Shngce*

KS. NGUYỄN HUY NGỌC  
CHỦ TRÌ THIẾT KẾ:  
*hanh*

KTS. NGUYỄN THỊ HẠNH  
CÁN BỘ THIẾT KẾ:  
*Sy*

KTS. NGUYỄN HỮU SỸ  
QUẢN LÝ KỸ THUẬT:  
*Duy Long*

KS. NGUYỄN BẮC DỪNG

TÊN BẢN VẼ :

**CHI TIẾT THIẾT BỊ TẬP  
THỂ THAO NGOÀI  
TRỜI**

KHỔ GIẤY <b>A3</b>	TỶ LỆ 1/100
NGÀY HOÀN THÀNH .../2025	BẢN VẼ BV-05

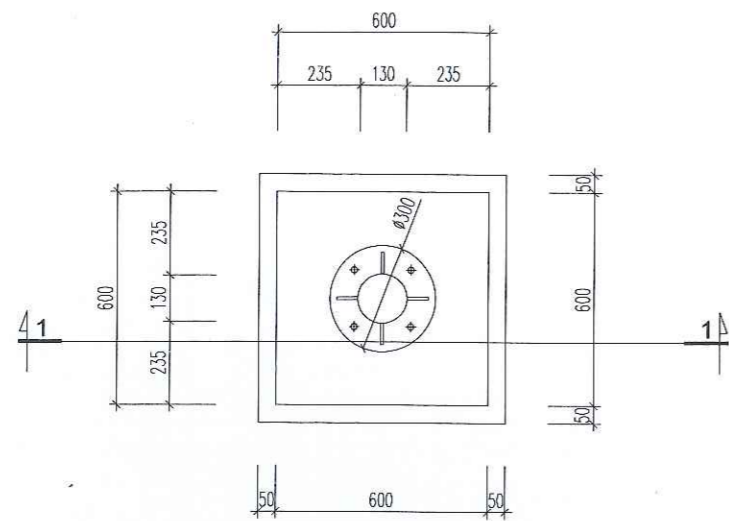

**MẶT BẰNG MÓNG M1**  
(SỐ LƯỢNG: 11 CẤU KIỆN)

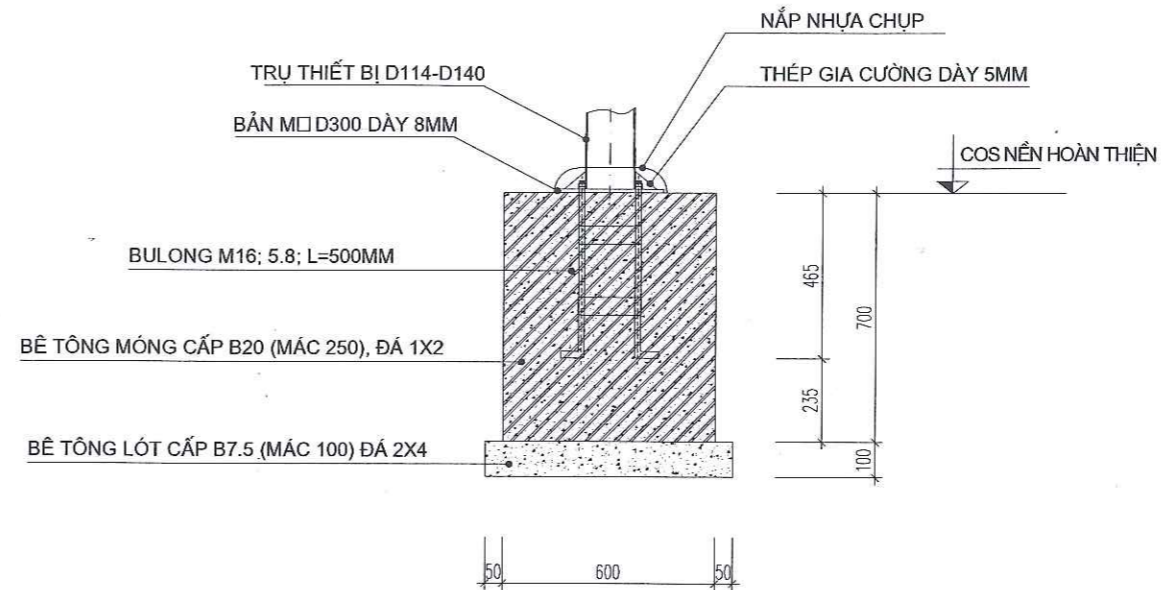

**MẶT CẮT 1-1**

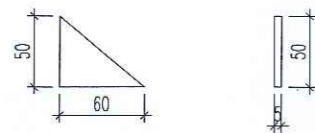

**CHI TIẾT THÉP GIA CƯỜNG**

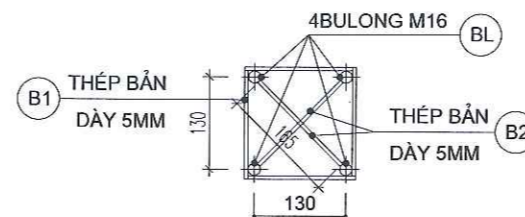

**CHI TIẾT BU LÔNG NEO M16**



**GHI CHÚ:**

- KHI THI CÔNG, CĂN CỨ KÍCH THƯỚC THỰC TẾ CÁC THIẾT BỊ ĐỂ ĐIỀU CHỈNH KHOẢNG CÁCH BU LÔNG CHO PHÙ HỢP.
- CĂN CỨ THỰC TẾ NHƯ CẦU ĐỊA PHƯƠNG ĐỂ CĂN CHỈNH KHOẢNG CÁCH CÁC THIẾT BỊ HỢP LÝ, ĐẢM BẢO.

HIỆU CHỈNH			
LẦN	NGÀY	MÔ TẢ	KIỂM
1			
2			
3			
4			
5			

**HỒ SƠ THIẾT KẾ**

CHỦ ĐẦU TƯ:  
**VĂN PHÒNG HND-UBND XÃ VĂN GIANG**

DIỆN THOẠI:  
CÔNG TRÌNH:  
**SỬA CHỮA, TĂNG CƯỜNG CƠ SỞ VẬT CHẤT XÃ VĂN GIANG, TỈNH HUNG YÊN**

ĐỊA ĐIỂM XÂY DỰNG:  
XÃ VĂN GIANG, TỈNH HUNG YÊN

ĐƠN VỊ THIẾT KẾ:  
  
CÔNG TY CỔ PHẦN XÂY DỰNG VÀ PHÁT TRIỂN SƠN HÀ  
TỔ ĐÀN PHỐ, ÁI MỎ, PHƯỜNG SƠN TÂY, TP HÀ NỘI

**GIÁM ĐỐC**

  
CÔNG TY CỔ PHẦN XÂY DỰNG VÀ PHÁT TRIỂN SƠN HÀ  
M.S.D.N: 0105795201-0

KS. ĐÀO VĂN SƠN

CHỦ TRÌ DỰ ÁN:



KS. NGUYỄN HUY NGỌC

CHỦ TRÌ THIẾT KẾ:



KTS. NGUYỄN THỊ HẠNH

CÁN BỘ THIẾT KẾ:



KTS. NGUYỄN HỮU SỸ

QUẢN LÝ KỸ THUẬT:

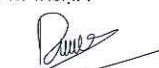

KS. NGUYỄN BẮC DŨNG

TÊN BẢN VẼ:

**CHI TIẾT MÓNG M1**

KHỔ GIẤY <b>A3</b>	TỶ LỆ 1/100
NGÀY HOÀN THÀNH .../2025	BẢN VẼ BV-06

CÔNG TY CỔ PHẦN BẤT ĐỘNG SẢN  
VÀ XÂY DỰNG HOÀNG SƠN GROUP

**THẨM TRA**

Theo Văn bản số: 2311/SC.T.HS  
Ngày 10 tháng 11 năm 2025  
Chủ trì bộ môn ký tên: *Duy Long*



# HẠNG MỤC: NVH VĨNH TUY; BÁ KHÊ - LIÊN NGHĨA



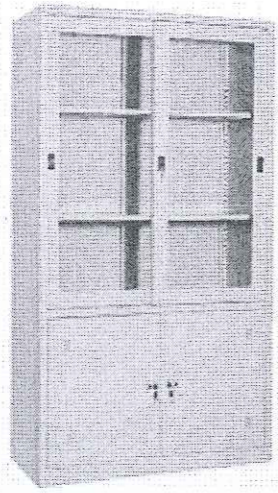

### TỦ TÀI LIỆU

(SỐ LƯỢNG: 01 CÁI)

- \* THÔNG SỐ KỸ THUẬT:
- TỦ GỒM 2 KHOANG:
- + KHOANG TRÊN CÓ 2 ĐỢT DI ĐỘNG, KHUNG CẢNH KÍNH LỬA.
- + KHOANG DƯỚI CÓ 2 CẢNH SẮT MỞ.
- KÍCH THƯỚC: W1000 X D450 X H1830.
- CHẤT LIỆU: SẮT SƠN TÍNH ĐIỆN, TAY NẮM BẰNG NHÔM.

CÔNG TY CỔ PHẦN BẤT ĐỘNG SẢN  
VÀ XÂY DỰNG HOÀNG SƠN GROUP

### THẨM TRA

Theo Văn bản số: 231/KETT-HS

Ngày 10 tháng 11 năm 2025

Chủ trì bộ môn ký tên: *Duy Long*

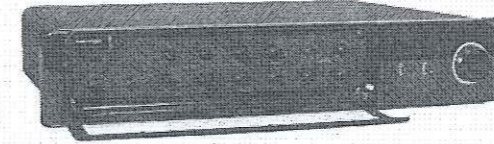

### AMPLI LIÊN MIXER

(SỐ LƯỢNG: 01 CÁI)

- \* THÔNG SỐ KỸ THUẬT:
- ĐẦU VÀO ÂM THANH: 8X MIC/LINE XLR/TRS KẾT HỢP. 8X MIC/LINE EUROBLOCK 5 CHÂN (SONG SONG). 4X ĐẦU NỐI RCA PHỤ TRỢ ÂM THANH NỔI. 1X ĐẦU VÀO TRANG EUROBLOCK 4 CHÂN.
- TRỞ KHÁNG ĐẦU VÀO: MIC: -50 ĐẾN 0 DBV @ 600 # (CÂN BẰNG ĐIỆN TỬ). ĐƯỜNG TRUYỀN: -27 ĐẾN 0 DBV @ 600 # (CÂN BẰNG ĐIỆN TỬ). PHỤ TRỢ: -10 DBV @ 10 K# (KHÔNG CÂN BẰNG).
- ĐẦU RA TIỀN KHUẾCH ĐẠI: ĐẦU VÀO 70 V: 1X EUROBLOCK 5 CHÂN; TRỞ KHÁNG: 0 DBV @ 600 # (CÂN BẰNG); ĐẦU VÀO 4 #: 1X EUROBLOCK 5 CHÂN; TRỞ KHÁNG: 0 DBV @ 600 # (CÂN BẰNG); ĐẦU RA TIỀN KHUẾCH ĐẠI HI-Z & LO-Z: 2X EUROBLOCK 5 CHÂN; TRỞ KHÁNG: 0 DBV @ 600 # (CÂN BẰNG).
- ĐẦU RA ÂM THANH: NGỒ RA CỦA BỘ KHUẾCH ĐẠI: 1X EUROBLOCK 4 CHÂN CÁI; NGỒ RA LO-Z: 2X CHÂN @ 4 #; NGỒ RA HI-Z: 2X CHÂN @ 70/100 V (CÓ THỂ CHUYỂN ĐỔI); NGỒ RA TRỰC TIẾP: 8X EUROBLOCK 5 CHÂN; NGỒ RA Z2/MOH: 1X EUROBLOCK 5 CHÂN.
- TRỞ KHÁNG ĐẦU RA: 0 DBV @ 600 # (CÂN BẰNG)
- PHẠM VI ĐỘNG: MIC: 65 DB; ĐƯỜNG TRUYỀN: 80 DB.
- ĐÁP ỨNG TẦN SỐ: 50 HZ TO 18 KHZ ( · 2 DB).
- NGUỒN ĐIỆN: ĐIỆN ÁP NGUỒN: 100 ĐẾN 120/220 ĐẾN 240 VAC, 60/50 HZ (CÓ THỂ CHUYỂN ĐỔI); ĐẦU NỐI NGUỒN: Ổ CẮM IEC TIÊU CHUẨN; CẦU CHỈ: T 6,3 AH 250 V/T 3,15 AH 250 V; HIỆU SUẤT ĐIỆN: TỐI ĐA 72%.
- TIÊU THỤ ĐIỆN NĂNG: CHẾ ĐỘ KHÔNG TẢI: 54 W; CÔNG SUẤT 1/8: 110 W;
- CÔNG SUẤT 1/3: 210 W; CÔNG SUẤT TỐI ĐA: 500 W.
- KÍCH THƯỚC (C X R X S): (8.8 X 43.2 X 40.6 CM).
- CÂN NẶNG: 6.4 KG.

HIỆU CHỈNH			
LẦN	NGÀY	MÔ TẢ	KIỂM
1			
2			
3			
4			
5			

### HỒ SƠ THIẾT KẾ

CHỦ ĐẦU TƯ:

VĂN PHÒNG HDND-UBND  
XÃ VĂN GIANG

DIỆN THOẠI:

CÔNG TRÌNH:

SỬA CHỮA, TĂNG CƯỜNG CƠ SỞ VẬT  
CHẤT XÃ VĂN GIANG, TỈNH HUNG YÊN

ĐỊA ĐIỂM XÂY DỰNG:

XÃ VĂN GIANG, TỈNH HUNG YÊN

ĐƠN VỊ THIẾT KẾ:



CÔNG TY CỔ PHẦN XÂY DỰNG  
VÀ PHÁT TRIỂN SƠN HÀ

TỔ ĐÀN PHỐT, ÁI MỎ, PHƯỜNG SƠN TÂY, TP HÀ NỘI

GIÁM ĐỐC



KS. ĐÀO VĂN SƠN

CHỦ TRÌ DỰ ÁN:

*Nguyen Huy Ngoc*

KS. NGUYỄN HUY NGỌC

CHỦ TRÌ THIẾT KẾ:

*hanh*

KTS. NGUYỄN THỊ HẠNH

CÁN BỘ THIẾT KẾ:

*Huu Sy*

KTS. NGUYỄN HỮU SỸ

QUẢN LÝ KỸ THUẬT:

*Dung*

KS. NGUYỄN BẮC DŨNG

TÊN BẢN VẼ:

CHI TIẾT THIẾT BỊ  
NVH VĨNH TUY

KHỔ GIẤY	TỶ LỆ
<b>A3</b>	1/100
NGÀY HOÀN THÀNH	BẢN VẼ
.../2025	<b>BV-01</b>



## MÀN HÌNH TƯƠNG TÁC

(SỐ LƯỢNG: 01 CÁI)

**\* THÔNG SỐ KỸ THUẬT:**

- KÍCH THƯỚC MÀN HÌNH: 86 INCH
- KHU VỰC HIỂN THỊ: 1895.04 # 1065.96 MM
- TỈ LỆ MÀN HÌNH: 16:9
- ĐIỂM ẢNH: 0.4935 # 0.4935 MM
- ĐỘ PHÂN GIẢI: 3840 X 2160PIXELS
- ĐỘ SÁNG: 350CD/M2
- CỔNG KẾT NỐI: INPUT: RJ45 IN (1), COAX(1), RS232(1), AV IN(1), YPBPR(1), PC AUDIO(1), VGA(1), VGA&DP TOUCH(1), DP(1), HDMI TOUCH(2), HDMI 2.0(1), USB FL(1), USB(1), TF(1) / OUTPUT: RJ 45 OUT(1)(1000M), HDMI OUT(1), EARPHONE(1) / CỔNG KẾT NỐI PHÍA TRƯỚC: USB3.0#FOLLOW#(2EA), TOUCH-USB(1), FRONT HDMI2.0(1)
- LOA: CÓ TÍCH HỢP
- ĐIỆN ÁP: 100V - 240V, 50-60HZ
- KÍNH BỀ MẶT: KÍNH CƯỜNG LỰC 4MM + KÍNH ANTI-GLARE
- PHƯƠNG THỨC CẢM ỨNG: CẢM ỨNG HỒNG NGOẠI
- ĐIỂM CẢM ỨNG: 20 ĐIỂM CẢM ỨNG
- HỆ ĐIỀU HÀNH: ANDROID 8.0

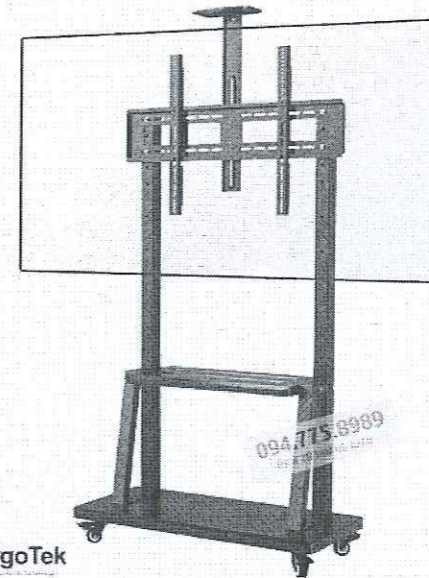

## GIÁ ĐỠ MÀN HÌNH

(SỐ LƯỢNG: 01 CÁI)

**\* THÔNG SỐ KỸ THUẬT:**

- TƯƠNG THÍCH MÀN HÌNH 50 – 100 INCH
- TẢI TRỌNG: 80 KG
- KỆ ĐỂ CAMERA: CÓ
- GIÁ ĐỠ ĐẦU THU / LAPTOP: CÓ
- BÀN XE DI CHUYỂN: CÓ
- TRỌNG LƯỢNG SẢN PHẨM: 29 KG
- KÍCH THƯỚC ĐÓNG GÓI: 1750 X 650 X 11 MM
- TƯƠNG THÍCH CHUẨN VESA: 200 X 200 TỚI 900 X 600

CÔNG TY CỔ PHẦN BẤT ĐỘNG SẢN  
VÀ XÂY DỰNG HOÀNG SƠN GROUP

**THẨM TRA**

Theo Văn bản số: 2311/RTT-HU

Ngày: 10 tháng 11 năm 2025

Chủ trì bộ môn ký tên: *Duy Long*

HIỆU CHỈNH			
LẦN	NGÀY	MÔ TẢ	KIỂM
1			
2			
3			
4			
5			

**HỒ SƠ THIẾT KẾ**

CHỦ ĐẦU TƯ:  
**VĂN PHÒNG HĐND-UBND  
XÃ VĂN GIANG**

DIỆN THOẠI:  
CÔNG TRÌNH:  
**SỬA CHỮA, TĂNG CƯỜNG CƠ SỞ VẬT  
CHẤT XÃ VĂN GIANG, TỈNH HUNG YÊN**

ĐỊA ĐIỂM XÂY DỰNG:  
XÃ VĂN GIANG, TỈNH HUNG YÊN

ĐƠN VỊ THIẾT KẾ:

CÔNG TY CỔ PHẦN XÂY DỰNG  
VÀ PHÁT TRIỂN SƠN HÀ  
TỔ ĐÀN PHỐ L, ÁI MỎ, PHƯỜNG SƠN TÂY, TP HÀ NỘI

GIÁM ĐỐC  
*[Signature]*  
KS. ĐÀO VĂN SƠN

CHỦ TRÌ DỰ ÁN:  
*[Signature]*  
KS. NGUYỄN HUY NGỌC

CHỦ TRÌ THIẾT KẾ:  
*[Signature]*  
KTS. NGUYỄN THỊ HẠNH

CÁN BỘ THIẾT KẾ:  
*[Signature]*  
KTS. NGUYỄN HỮU SỸ

QUẢN LÝ KỸ THUẬT:  
*[Signature]*  
KS. NGUYỄN BẮC DŨNG

TÊN BẢN VẼ:  
**CHI TIẾT THIẾT BỊ  
NVH BÁ KHÊ**

KHỔ GIẤY <b>A3</b>	TỶ LỆ 1/100
NGÀY HOÀN THÀNH .../2025	BẢN VẼ BV-02

CÔNG TY CỔ PHẦN BẤT ĐỘNG SẢN  
VÀ XÂY DỰNG HOÀNG SƠN GROUP

**THẨM TRA**

Theo Văn bản số: 231/HCTT-HS

Ngày 10 tháng 11 năm 2025

Chủ trì bộ môn ký tên: *Duy Long*



# HẠNG MỤC: NVH AB QUẢN TRẠCH - LIÊN NGHĨA



CÔNG TY CỔ PHẦN BẤT ĐỘNG SẢN  
VÀ XÂY DỰNG HOÀNG SƠN GROUP

**THẨM TRA**

Theo Văn bản số: 231/BCĐT-NS

Ngày 10 tháng 11 năm 2025

Chủ trì bộ môn ký tên: *Duylog*



# PHẦN THIẾT BỊ NHÀ VĂN HÓA



### BỤC PHÁT BIỂU

(SỐ LƯỢNG: 01 CÁI)

- \* THÔNG SỐ KỸ THUẬT:
- KÍCH THƯỚC: CAO 120CM - RỘNG 88CM - SÂU 44CM.
- CHÊT LIỆU: GỖ SỎI TỰ NHIÊN.
- BỤC ĐƯỢC CHẠM KHẮC TINH TẾ BẰNG HÌNH ẢNH QUỐC HUY CỦA VIỆT NAM Ở MẶT TRƯỚC.
- MÀU SẮC ĐỎ NÂU ĐƯỢC PHỦ BÓNG BỞI LỚP SƠN PU.

CÔNG TY CỔ PHẦN BẤT ĐỘNG SẢN  
VÀ XÂY DỰNG HOÀNG SƠN GROUP

**THẨM TRA**

Theo Văn bản số: 23116C.TT-HI  
Ngày 10 tháng 11 năm 2025  
Chủ trì bộ môn kỹ tên: Duy Long

HIỆU CHỈNH			
LẦN	NGÀY	MÔ TẢ	KIỂM
1			
2			
3			
4			
5			

#### HỒ SƠ THIẾT KẾ

CHỦ ĐẦU TƯ:  
**VĂN PHÒNG HDND-UBND  
XÃ VĂN GIANG**

DIỆN THOẠI:  
CÔNG TRÌNH:  
**SỬA CHỮA, TĂNG CƯỜNG CƠ SỞ VẬT  
CHẤT XÃ VĂN GIANG, TỈNH HUNG YÊN**

ĐỊA ĐIỂM XÂY DỰNG:  
XÃ VĂN GIANG, TỈNH HUNG YÊN

ĐƠN VỊ THIẾT KẾ:



**CÔNG TY CỔ PHẦN XÂY DỰNG  
VÀ PHÁT TRIỂN SƠN HÀ**  
TỔ ĐÀN PHỐ, ÁI MỎ, PHƯỜNG SƠN TÂY, TP HÀ NỘI



GIÁM ĐỐC  
**CÔNG TY  
CỔ PHẦN  
XÂY DỰNG VÀ PHÁT TRIỂN  
SƠN HÀ**  
THÀNH PHỐ HÀ NỘI

KS. ĐÀO VĂN SƠN

CHỦ TRÌ DỰ ÁN:  
*[Signature]*  
KS. NGUYỄN HUY NGỌC

CHỦ TRÌ THIẾT KẾ:  
*[Signature]*  
KTS. NGUYỄN THỊ HẠNH

CÁN BỘ THIẾT KẾ:  
*[Signature]*  
KTS. NGUYỄN HỮU SỸ

QUẢN LÝ KỸ THUẬT:  
*[Signature]*  
KS. NGUYỄN BẮC DŨNG

TÊN BẢN VẼ:  
**CHI TIẾT THIẾT BỊ**

KHỔ GIẤY <b>A3</b>	TỶ LỆ 1/100
NGÀY HOÀN THÀNH .../2025	BẢN VẼ <b>BV-01</b>

CÔNG TY CỔ PHẦN BẤT ĐỘNG SẢN  
VÀ XÂY DỰNG HOÀNG SƠN GROUP  
**THẨM TRA**  
Theo Văn bản số: 231/SC.TT-HS  
Ngày 10 tháng 11 năm 2025  
Chủ trì bộ môn ký tên: *Duy Long*



# PHẦN THIẾT BỊ THỂ THAO NGOÀI TRỜI

# MẶT BẰNG HIỆN TRẠNG NVH AB QUẢN TRẠCH

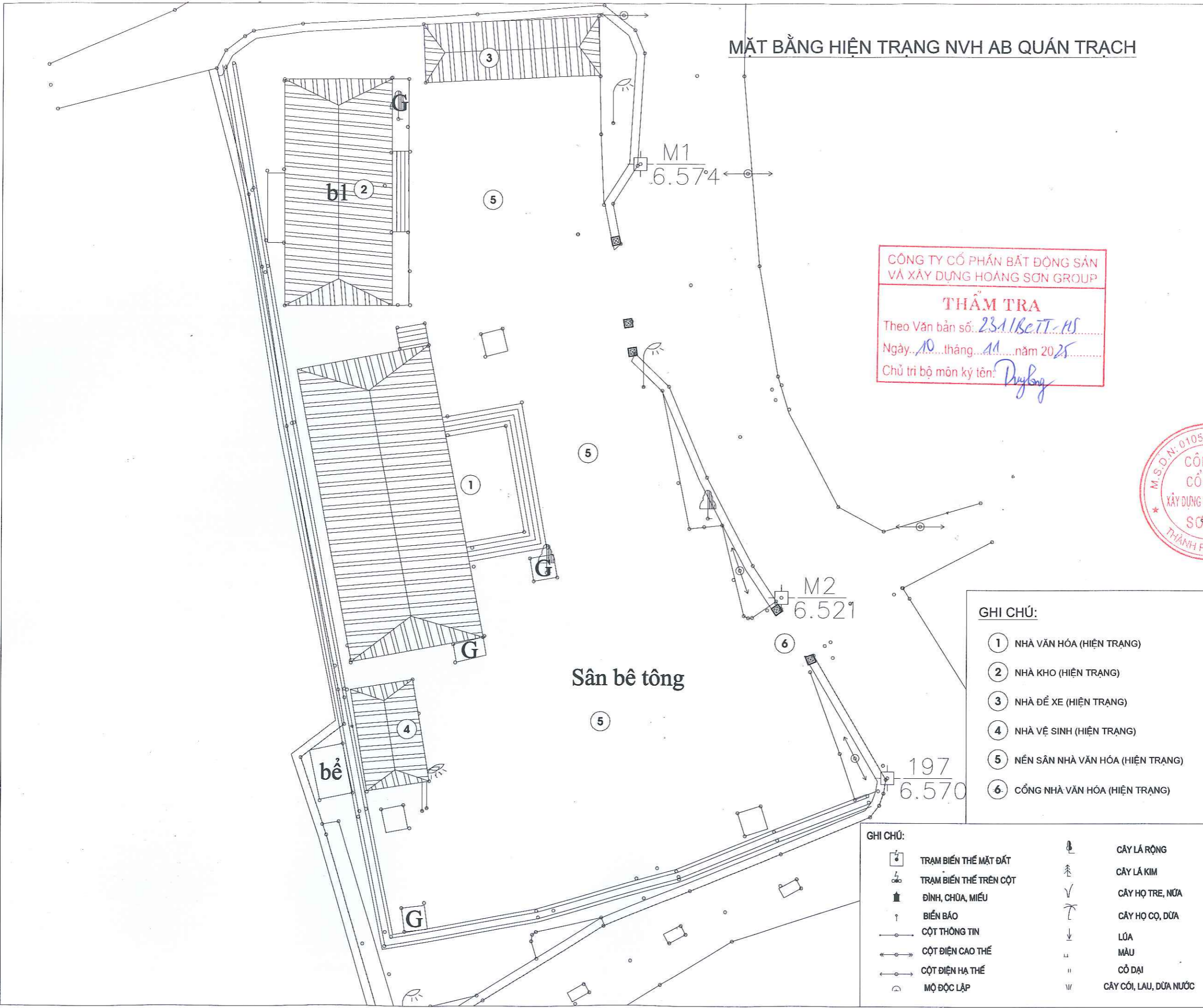

**CÔNG TY CỔ PHẦN BẤT ĐỘNG SẢN VÀ XÂY DỰNG HOÀNG SƠN GROUP**

**THẨM TRA**

Theo Văn bản số: 2311/BeTT-HS

Ngày: 10 tháng 11 năm 2025

Chủ trì bộ môn ký tên: *Duy Long*

M.S.D.N: 0105795201 - C.T.C

**CÔNG TY CỔ PHẦN XÂY DỰNG VÀ PHÁT TRIỂN SƠN HÀ**

THÀNH PHỐ HÀ NỘI

GIÁM ĐỐC

*[Signature]*

KS. ĐÀO VĂN SƠN

- GHI CHÚ:**
- ① NHÀ VĂN HÓA (HIỆN TRẠNG)
  - ② NHÀ KHO (HIỆN TRẠNG)
  - ③ NHÀ ĐỂ XE (HIỆN TRẠNG)
  - ④ NHÀ VỆ SINH (HIỆN TRẠNG)
  - ⑤ NỀN SÂN NHÀ VĂN HÓA (HIỆN TRẠNG)
  - ⑥ CỔNG NHÀ VĂN HÓA (HIỆN TRẠNG)

HIỆU CHÍNH			
LẦN	NGÀY	MÔ TẢ	KIỂM
1			
2			
3			
4			
5			

**HỒ SƠ THIẾT KẾ**

CHỦ ĐẦU TƯ:  
**VĂN PHÒNG HỢND-UBND XÃ VĂN GIANG**

DIỆN THOẠI:  
CÔNG TRÌNH:  
**SỬA CHỮA, TĂNG CƯỜNG CƠ SỞ VẬT CHẤT XÃ VĂN GIANG, TỈNH HUNG YÊN**

ĐỊA ĐIỂM XÂY DỰNG:  
XÃ VĂN GIANG, TỈNH HUNG YÊN

ĐƠN VỊ THIẾT KẾ:



**CÔNG TY CỔ PHẦN XÂY DỰNG VÀ PHÁT TRIỂN SƠN HÀ**

TỔ ĐÀN PHỐ, ÁI MỎ, PHƯỜNG SƠN TÂY, TP. HÀ NỘI

CHỦ TRÌ DỰ ÁN:

*[Signature]*

KS. NGUYỄN HUY NGỌC

CHỦ TRÌ THIẾT KẾ:

*[Signature]*

KTS. NGUYỄN THỊ HẠNH

CÁN BỘ THIẾT KẾ:

*[Signature]*

KTS. NGUYỄN HỮU SỸ

QUẢN LÝ KỸ THUẬT:

*[Signature]*

KS. NGUYỄN BẮC DŨNG

TÊN BẢN VẼ:

**MẶT BẰNG HIỆN TRẠNG NVH AB QUẢN TRẠCH**

KHỔ GIẤY	TỶ LỆ
<b>A3</b>	1/100
NGÀY HOÀN THÀNH	BẢN VẼ
.../2025	<b>BV-01</b>

# MẶT BẰNG LẮP ĐẶT THIẾT BỊ NVH AB QUẢN TRẠCH

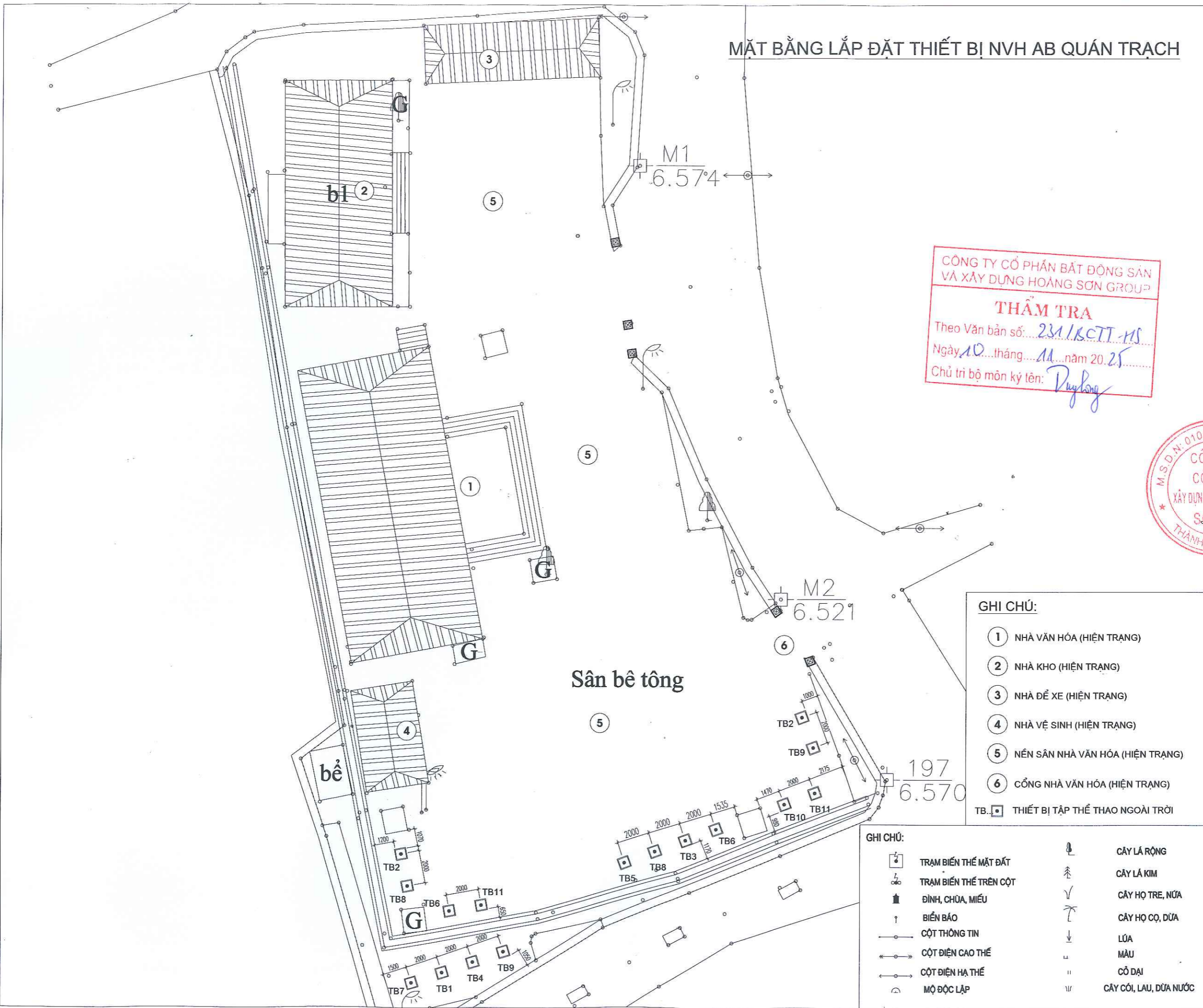

**CÔNG TY CỔ PHẦN BẤT ĐỘNG SẢN VÀ XÂY DỰNG HOÀNG SƠN GROUP**

**THẨM TRA**

Theo Văn bản số: 231/BC TT-HS

Ngày 10 tháng 11 năm 2025

Chủ trì bộ môn ký tên: Duy Long



- GHI CHÚ:**
- ① NHÀ VĂN HÓA (HIỆN TRẠNG)
  - ② NHÀ KHO (HIỆN TRẠNG)
  - ③ NHÀ ĐỂ XE (HIỆN TRẠNG)
  - ④ NHÀ VỆ SINH (HIỆN TRẠNG)
  - ⑤ NỀN SÂN NHÀ VĂN HÓA (HIỆN TRẠNG)
  - ⑥ CỔNG NHÀ VĂN HÓA (HIỆN TRẠNG)
  - TB. □ THIẾT BỊ TẬP THỂ THAO NGOÀI TRỜI

- GHI CHÚ:**
- ☐ TRẠM BIẾN THẾ MẶT ĐẤT
  - ⚡ TRẠM BIẾN THẾ TRÊN CỘT
  - ⚙ ĐÌNH, CHÙA, MIẾU
  - ⚠ BIẾN BÁO
  - ⚡ CỘT THÔNG TIN
  - ⚡ CỘT ĐIỆN CAO THẾ
  - ⚡ CỘT ĐIỆN HẠ THẾ
  - ⚡ MỘ ĐỘC LẬP
  - 🌳 CÂY LÁ RỘNG
  - 🌲 CÂY LÁ KIM
  - 🌿 CÂY HO TRE, NỪA
  - 🌴 CÂY HO CỌ, DỪA
  - 🌾 LÚA
  - 🌾 MÀU
  - 🌾 CỎ ĐẠI
  - 🌿 CÂY CỎ, LAU, DỪA NƯỚC

HIỆU CHỈNH			
LẦN	NGÀY	MÔ TẢ	KIỂM
1			
2			
3			
4			
5			

**HỒ SƠ THIẾT KẾ**

CHỦ ĐẦU TƯ:  
VĂN PHÒNG HND-UBND  
XÃ VĂN GIANG

DIỆN THOẠI:

CÔNG TRÌNH:  
SỬA CHỮA, TĂNG CƯỜNG CƠ SỞ VẬT  
CHẤT XÃ VĂN GIANG, TỈNH HƯNG YÊN

ĐỊA ĐIỂM XÂY DỰNG:  
XÃ VĂN GIANG, TỈNH HƯNG YÊN

ĐƠN VỊ THIẾT KẾ:

**CÔNG TY CỔ PHẦN XÂY DỰNG VÀ PHÁT TRIỂN SƠN HÀ**

TỔ ĐƠN THỜI, ÁI MỎ, PHƯỜNG SƠN TÂY, TP HÀ NỘI

GIÁM ĐỐC

KS. ĐÀO VĂN SƠN

CHỦ TRÌ DỰ ÁN:

KS. NGUYỄN HUY NGỌC

CHỦ TRÌ THIẾT KẾ:

KTS. NGUYỄN THỊ HẠNH

CÁN BỘ THIẾT KẾ:

KTS. NGUYỄN HỮU SỸ

QUẢN LÝ KỸ THUẬT:

KS. NGUYỄN BẮC DÙNG

TÊN BẢN VẼ:

**MẶT BẰNG LẮP ĐẶT THIẾT BỊ NVH AB QUẢN TRẠCH**

KHỔ GIẤY	TỶ LỆ
<b>A3</b>	1/100
NGÀY HOÀN THÀNH	BẢN VẼ
.../2025	<b>BV-02</b>

MẶT BẰNG MÓNG THIẾT BỊ NVH AB QUẢN TRẠCH

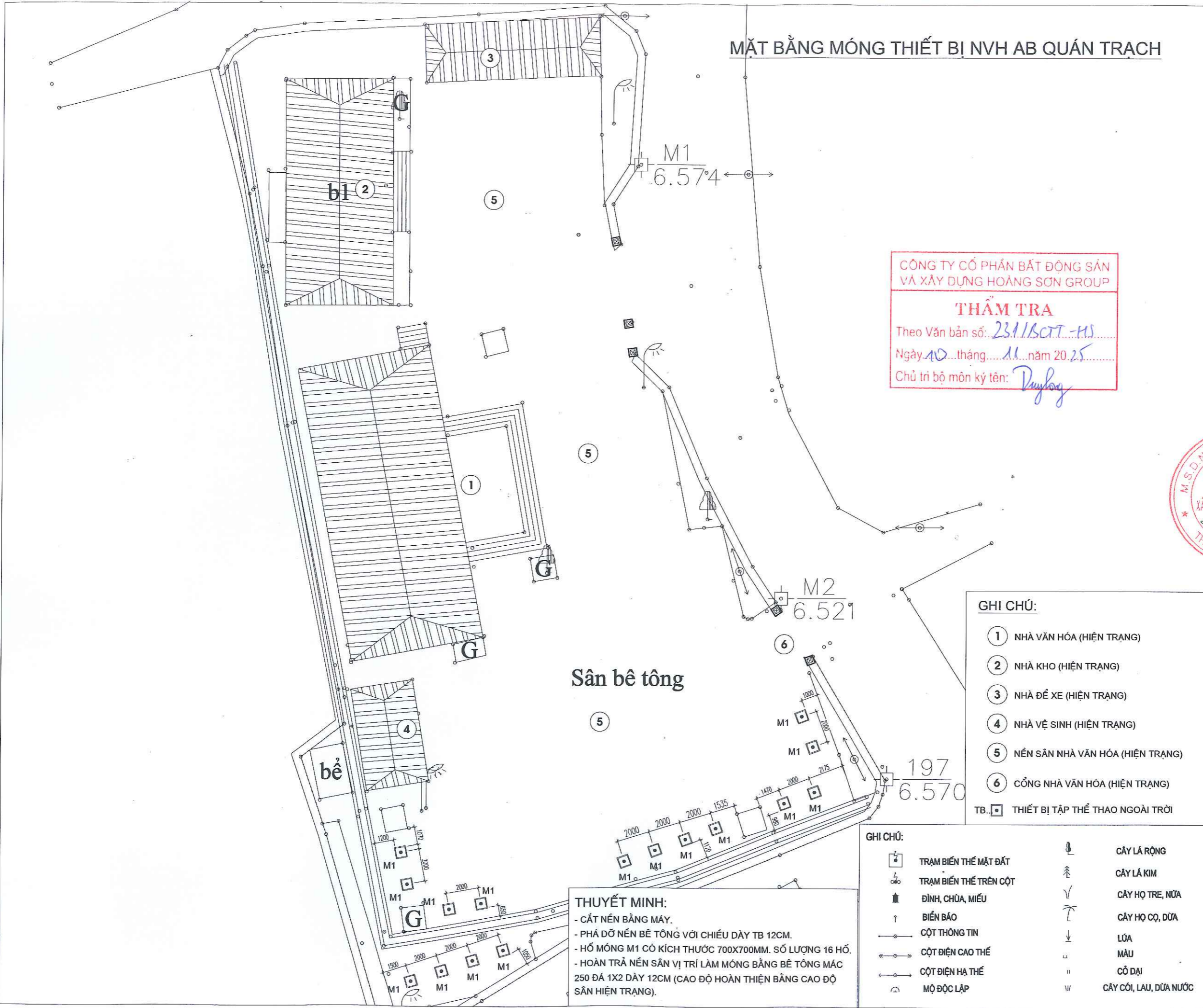

CÔNG TY CỔ PHẦN BẤT ĐỘNG SẢN VÀ XÂY DỰNG HOÀNG SƠN GROUP

**THẨM TRA**

Theo Văn bản số: 2311/BC.TT-HS

Ngày 10 tháng 11 năm 2025

Chủ trì bộ môn ký tên: *DuyLoan*

- GHI CHÚ:**
- ① NHÀ VĂN HÓA (HIỆN TRẠNG)
  - ② NHÀ KHO (HIỆN TRẠNG)
  - ③ NHÀ ĐỂ XE (HIỆN TRẠNG)
  - ④ NHÀ VỆ SINH (HIỆN TRẠNG)
  - ⑤ NỀN SÂN NHÀ VĂN HÓA (HIỆN TRẠNG)
  - ⑥ CỔNG NHÀ VĂN HÓA (HIỆN TRẠNG)
  - TB. □ THIẾT BỊ TẬP THỂ THAO NGOÀI TRỜI

**THUYẾT MINH:**

- CÁT NÉN BẰNG MÁY.
- PHÁ DỠ NỀN BÊ TÔNG VỚI CHIỀU DÀY TB 12CM.
- HỒ MÓNG M1 CÓ KÍCH THƯỚC 700X700MM. SỐ LƯỢNG 16 HỒ.
- HOÀN TRẢ NỀN SÂN VỊ TRÍ LÀM MÓNG BẰNG BÊ TÔNG MẮC 250 ĐÁ 1X2 DÂY 12CM (CAO ĐỘ HOÀN THIỆN BẰNG CAO ĐỘ SÂN HIỆN TRẠNG).

- GHI CHÚ:**
- TRẠM BIẾN THỂ MẶT ĐẤT
  - ⚡ TRẠM BIẾN THỂ TRÊN CỘT
  - ⚓ ĐÌNH, CHÙA, MIẾU
  - ↑ BIẾN BẢO
  - CỘT THÔNG TIN
  - ↔ CỘT ĐIỆN CAO THẾ
  - ↔ CỘT ĐIỆN HẠ THẾ
  - ⦿ MỘ ĐỘC LẬP
  - 🌳 CÂY LÁ RỘNG
  - 🌲 CÂY LÁ KIM
  - 🌿 CÂY HỌ TRE, Nứa
  - 🌴 CÂY HỌ CỌ, DỪA
  - 🌾 LÚA
  - 🌾 MÀU
  - 🌾 CỎ DẠI
  - 🌿 CÂY CỎI, LAU, DỪA NƯỚC

HIỆU CHỈNH			
LẦN	NGÀY	MÔ TẢ	KIỂM
1			
2			
3			
4			
5			

**HỒ SƠ THIẾT KẾ**

CHỦ ĐẦU TƯ:  
VĂN PHÒNG HEND-UBND  
XÃ VĂN GIANG

DIỆN THOẠI:  
CÔNG TRÌNH:  
SỬA CHỮA, TĂNG CƯỜNG CƠ SỞ VẬT  
CHẤT XÃ VĂN GIANG, TỈNH HUNG YÊN

ĐỊA ĐIỂM XÂY DỰNG:  
XÃ VĂN GIANG, TỈNH HUNG YÊN

ĐƠN VỊ THIẾT KẾ:



CÔNG TY CỔ PHẦN XÂY DỰNG VÀ PHÁT TRIỂN SƠN HÀ

TỔ ĐƠN THỜI: ÁI MỎ, PHƯỜNG SƠN TÂY, TP HÀ NỘI

GIÁM ĐỐC

KS. ĐÀO VĂN SƠN

CHỦ TRÌ DỰ AN:

*Ngoc*

KS. NGUYỄN HUY NGỌC

CHỦ TRÌ THIẾT KẾ:

*Hanh*

KTS. NGUYỄN THỊ HẠNH

CÁN BỘ THIẾT KẾ:

*Sy*

KTS. NGUYỄN HỮU SỸ

QUẢN LÝ KỸ THUẬT:

*Dung*

KS. NGUYỄN BẮC DỪNG

TÊN BẢN VẼ:

**MẶT BẰNG MÓNG THIẾT BỊ NVH AB QUẢN TRẠCH**

KHỔ GIẤY	TỶ LỆ
<b>A3</b>	1/100
NGÀY HOÀN THÀNH	BẢN VẼ
.../2025	<b>BV-03</b>



**TB1: THIẾT BỊ 01 (MÁY TẬP EO)**  
(SỐ LƯỢNG: 01 CẤU KIỆN)

CHẤT LIỆU : KHUNG SẮT, NHÚNG KÈM NÓNG, SƠN TĨNH ĐIỆN;  
VẬT LIỆU : ( ỐNG THÉP D140X4, D90X3, D60X3, D42X3) MM.  
KÍCH THƯỚC: D127 X R79 X C138 CM ( DUNG SAI + 3% )



**TB2: THIẾT BỊ 02 (MÁY TẬP ĐI BỘ)**  
(SỐ LƯỢNG: 02 CẤU KIỆN)

CHẤT LIỆU : KHUNG SẮT, NHÚNG KÈM NÓNG, SƠN TĨNH ĐIỆN;  
VẬT LIỆU : ( ỐNG THÉP D140X4, D90X3) MM.  
KÍCH THƯỚC: D106 X R52 X C148 CM ( DUNG SAI + 3% )  
TẢI TRỌNG TỐI ĐA CHO PHÉP: 105 (KG)



**TB3: THIẾT BỊ 03 (MÁY TẬP VAI TAY ĐÔI)**  
(SỐ LƯỢNG: 01 CẤU KIỆN)

CHẤT LIỆU : KHUNG SẮT, NHÚNG KÈM NÓNG, SƠN TĨNH ĐIỆN;  
VẬT LIỆU : ( ỐNG THÉP D140X4, D49X3, D27X1.5) MM  
KÍCH THƯỚC: D115 X R104 X C150 CM ( DUNG SAI + 3% )

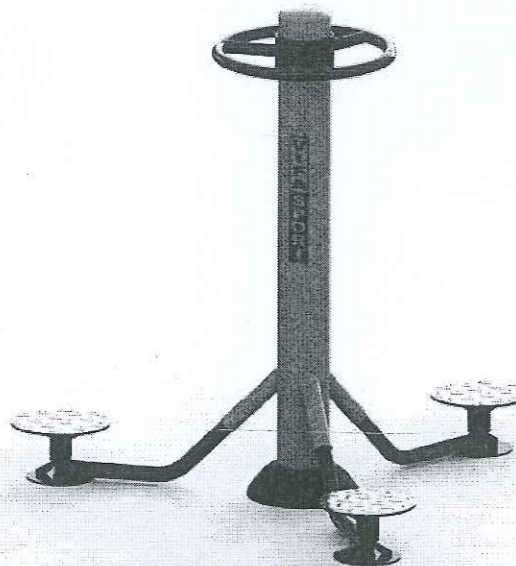

**TB4: THIẾT BỊ 04 (MÁY TẬP XOAY EO)**  
(SỐ LƯỢNG: 01 CẤU KIỆN)

CHẤT LIỆU : KHUNG SẮT, NHÚNG KÈM NÓNG, SƠN TĨNH ĐIỆN;  
VẬT LIỆU : ( ỐNG THÉP D140X4, D49X2, D42X3, D34X2) MM  
ĐƯỜNG KÍNH: 160 X CAO: 133 CM ( DUNG SAI + 3% )

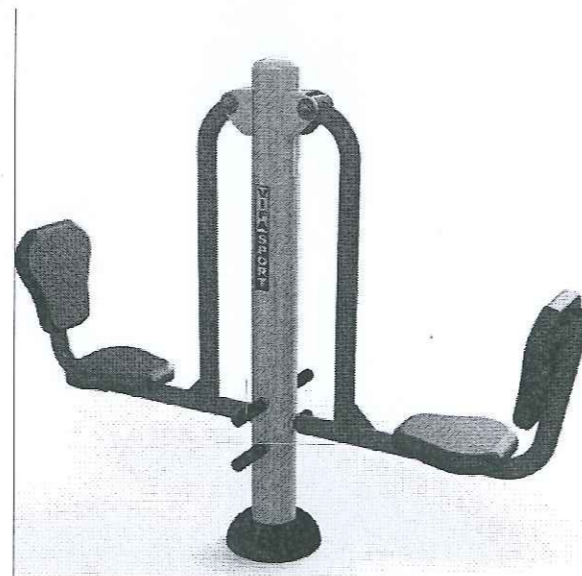

**TB5: THIẾT BỊ 05 (MÁY TẬP ĐẠP CHÂN)**  
(SỐ LƯỢNG: 01 CẤU KIỆN)

CHẤT LIỆU : KHUNG SẮT, NHÚNG KÈM NÓNG, SƠN TĨNH ĐIỆN;  
VẬT LIỆU : ( ỐNG THÉP D140X4, D60X3, D34X3) MM .  
KÍCH THƯỚC: D185 X R45 X C149 CM ( DUNG SAI + 3% )



**TB6: THIẾT BỊ 06 (MÁY ĐI BỘ LẮC TAY)**  
(SỐ LƯỢNG: 02 CẤU KIỆN)

CHẤT LIỆU : KHUNG SẮT, NHÚNG KÈM NÓNG, SƠN TĨNH ĐIỆN;  
VẬT LIỆU : ( ỐNG THÉP D140X4, D90X3) MM  
KÍCH THƯỚC: D121 X R62 X C143 CM ( DUNG SAI + 3% )  
TẢI TRỌNG TỐI ĐA CHO PHÉP: 105 (KG)

CÔNG TY CỔ PHẦN BẤT ĐỘNG SẢN  
VÀ XÂY DỰNG HOÀNG SƠN GROUP

**THẨM TRA**

Theo Văn bản số: 231/BC.TT-HS

Ngày: 10 tháng 11 năm 20 25

Chủ trì bộ môn ký tên: *Phu Long*

HIỆU CHÍNH			
LẦN	NGÀY	MÔ TẢ	KIỂM
1			
2			
3			
4			
5			

**HỒ SƠ THIẾT KẾ**

CHỦ ĐẦU TƯ:  
**VĂN PHÒNG HỢND-UBND  
XÃ VĂN GIANG**

ĐIỆN THOẠI :  
CÔNG TRÌNH:

SỬA CHỮA, TĂNG CƯỜNG CƠ SỞ VẬT  
CHẤT XÃ VĂN GIANG, TỈNH HUNG YÊN

ĐỊA ĐIỂM XÂY DỰNG:  
XÃ VĂN GIANG, TỈNH HUNG YÊN

ĐƠN VỊ THIẾT KẾ:



CÔNG TY CỔ PHẦN XÂY DỰNG  
VÀ PHÁT TRIỂN SƠN HÀ  
TỔ ĐƠN PHỐI: AI MỎ, PHƯỜNG SƠN TÂY, TP. HÀ NỘI



GIÁM ĐỐC  
KS. ĐÀO VĂN SƠN

CHỦ TRÌ DỰ ÁN:  
*Ngoc*

KS. NGUYỄN HUY NGỌC

CHỦ TRÌ THIẾT KẾ:  
*hanh*

KTS. NGUYỄN THỊ HẠNH

CÁN BỘ THIẾT KẾ:  
*Sy*

KTS. NGUYỄN HỮU SỸ

QUẢN LÝ KỸ THUẬT:  
*Phu Long*

KS. NGUYỄN BẮC DÙNG

TÊN BẢN VẼ:

**CHI TIẾT THIẾT BỊ TẬP  
THỂ THAO NGOÀI  
TRỜI**

KHỔ GIẤY <b>A3</b>	TỶ LỆ 1/100
NGÀY HOÀN THÀNH .../2025	BẢN VẼ <b>BV-04</b>



**TB7: THIẾT BỊ 07 (MÁY XE ĐẠP TẬP)**

(SỐ LƯỢNG: 01 CẤU KIỆN)

CHẤT LIỆU : KHUNG SẮT, NHÚNG KÈM NÓNG, SƠN TĨNH ĐIỆN;  
 VẬT LIỆU : ( ỐNG THÉP D114X3, D60X3) MM.  
 KÍCH THƯỚC: D100 X R54 X C117 CM ( DUNG SAI + 3% )  
 TẢI TRỌNG TỐI ĐA CHO PHÉP: 105 (KG)



**TB8: THIẾT BỊ 08 (MÁY TẬP CHÈO THUYỀN)**

(SỐ LƯỢNG: 02 CẤU KIỆN)

CHẤT LIỆU : KHUNG SẮT, NHÚNG KÈM NÓNG, SƠN TĨNH ĐIỆN;  
 VẬT LIỆU : ( ỐNG THÉP D140X4, THÉP HỘP 40X80X2) MM.  
 KÍCH THƯỚC: D118 X R78 X C100 CM ( DUNG SAI + 3% )  
 TẢI TRỌNG TỐI ĐA CHO PHÉP: 105 (KG)



**TB9: THIẾT BỊ 09 (MÁY TẬP TOÀN THÂN)**

(SỐ LƯỢNG: 02 CẤU KIỆN)

CHẤT LIỆU : KHUNG SẮT, NHÚNG KÈM NÓNG, SƠN TĨNH ĐIỆN;  
 VẬT LIỆU : ( ỐNG THÉP D140X4, D60X3) MM.  
 KÍCH THƯỚC: D 113 X R62 X C132 CM( DUNG SAI + 3% )  
 TẢI TRỌNG TỐI ĐA CHO PHÉP: 105 (KG)



**TB10: THIẾT BỊ 10 (THIẾT BỊ KÉO DÂY)**

(SỐ LƯỢNG: 01 CẤU KIỆN)

CHẤT LIỆU : KHUNG SẮT, NHÚNG KÈM NÓNG, SƠN TĨNH ĐIỆN;  
 VẬT LIỆU : ( ỐNG THÉP D140X4, D49X3)MM .



**TB11: THIẾT BỊ 11 (THIẾT BỊ GHẾ TẬP CHÂN)**

(SỐ LƯỢNG: 02 CẤU KIỆN)

CHẤT LIỆU : KHUNG SẮT, NHÚNG KÈM NÓNG, SƠN TĨNH ĐIỆN;  
 VẬT LIỆU : (ỐNG THÉP D140X4, D60X3)MM .  
 KÍCH THƯỚC: D165 X C110 CM (DUNG SAI + 3%)  
 TẢI TRỌNG TỐI ĐA CHO PHÉP: 105 (KG)

CÔNG TY CỔ PHẦN BẤT ĐỘNG SẢN  
 VÀ XÂY DỰNG HOÀNG SƠN GROUP  
**THẨM TRA**  
 Theo Văn bản số: 231/KCTT-HS  
 Ngày: 10 tháng 11 năm 20 25  
 Chủ trì bộ môn ký tên: *Duy Long*

HIỆU CHỈNH			
LẦN	NGÀY	MÔ TẢ	KIỂM
1			
2			
3			
4			
5			

**HỒ SƠ THIẾT KẾ**

CHỦ ĐẦU TƯ:  
**VĂN PHÒNG HDND-UBND  
 XÃ VĂN GIANG**

DIỆN THOẠI :  
 CÔNG TRÌNH:  
**SỬA CHỮA, TĂNG CƯỜNG CƠ SỞ VẬT  
 CHẤT XÃ VĂN GIANG, TỈNH HUNG YÊN**

ĐỊA ĐIỂM XÂY DỰNG:  
 XÃ VĂN GIANG, TỈNH HUNG YÊN

ĐƠN VỊ THIẾT KẾ:



CÔNG TY CỔ PHẦN XÂY DỰNG  
 VÀ PHÁT TRIỂN SƠN HÀ  
 TỔ ĐÀN PHỐ: ÁI MÔ, PHƯỜNG SƠN TÂY, TP HÀ NỘI



GIÁM ĐỐC  
**CÔNG TY  
 CỔ PHẦN  
 XÂY DỰNG VÀ PHÁT TRIỂN  
 SƠN HÀ**  
 THÀNH PHỐ HÀ NỘI  
 KS. ĐÀO VĂN SƠN

CHỦ TRÌ DỰ ÁN:

*Ngoc*

KS. NGUYỄN HUY NGỌC

CHỦ TRÌ THIẾT KẾ:

*Hanh*

KTS. NGUYỄN THỊ HẠNH

CÁN BỘ THIẾT KẾ:

*Sy*

KTS. NGUYỄN HỮU SỸ

QUẢN LÝ KỸ THUẬT:

*Dung*

KS. NGUYỄN BẮC DŨNG

TÊN BẢN VẼ:

**CHI TIẾT THIẾT BỊ TẬP  
 THỂ THAO NGOÀI  
 TRỜI**

KHỔ GIẤY <b>A3</b>	TỶ LỆ 1/100
NGÀY HOÀN THÀNH .../2025	BẢN VẼ BV-05

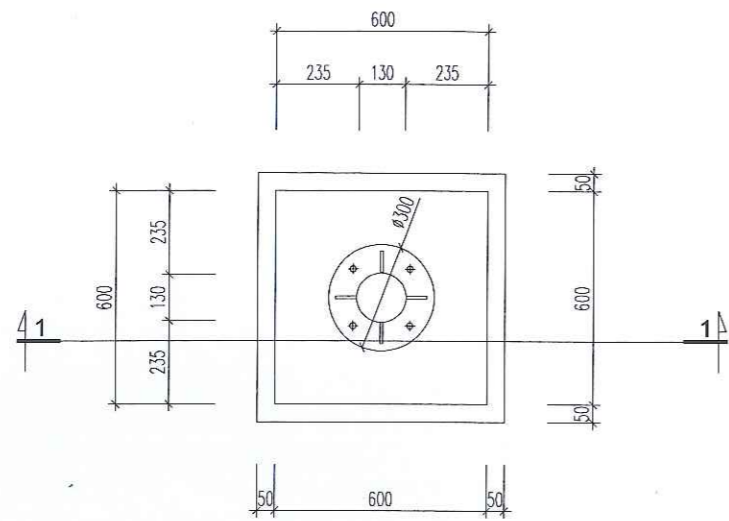

**MẶT BẰNG MÓNG M1**  
(SỐ LƯỢNG: 16 CẤU KIỆN)

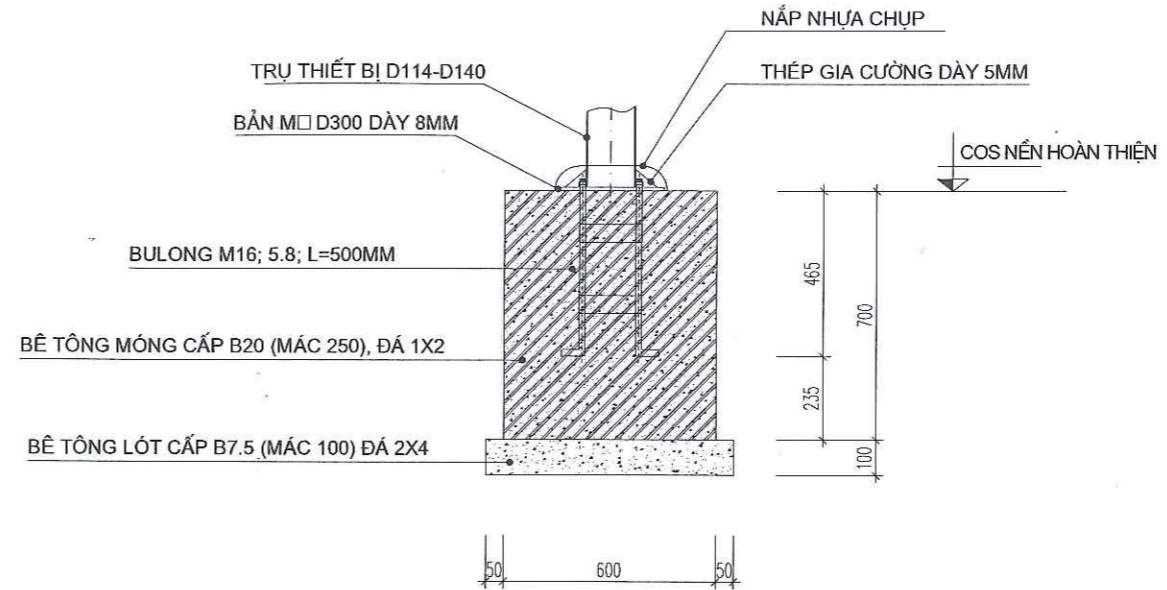

**MẶT CẮT 1-1**

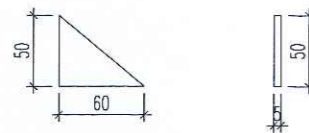

**CHI TIẾT THÉP GIA CƯỜNG**

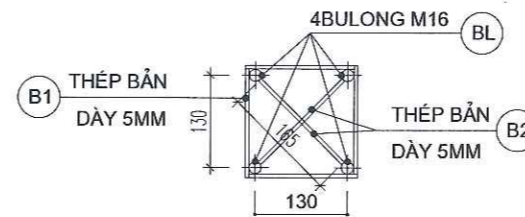

**CHI TIẾT BU LÔNG NEO M16**

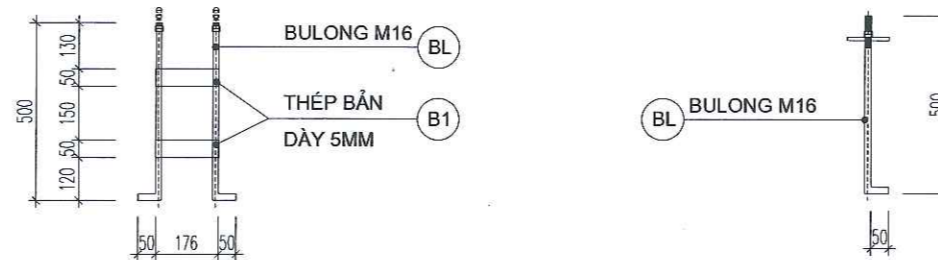

CÔNG TY CỔ PHẦN BẤT ĐỘNG SẢN  
VÀ XÂY DỰNG HOÀNG SƠN GROUP

**THẨM TRA**

Theo Văn bản số: 231/18.CTT-HĐ  
Ngày 10 tháng 11 năm 2025  
Chủ trì bộ môn ký tên: *Duy Long*

**GHI CHÚ:**

- KHI THI CÔNG, CẦN CỨ KÍCH THƯỚC THỰC TẾ CÁC THIẾT BỊ ĐỂ ĐIỀU CHỈNH KHOẢNG CÁCH BU LÔNG CHO PHÙ HỢP.

HIỆU CHỈNH			
LẦN	NGÀY	MÔ TẢ	KIỂM
1			
2			
3			
4			
5			

**HỒ SƠ THIẾT KẾ**

CHỦ ĐẦU TƯ:  
**VĂN PHÒNG HĐND-UBND  
XÃ VĂN GIANG**

DIỆN THOẠI:  
CÔNG TRÌNH:  
**SỬA CHỮA, TĂNG CƯỜNG CƠ SỞ VẬT  
CHẤT XÃ VĂN GIANG, TỈNH HUNG YÊN**

ĐỊA ĐIỂM XÂY DỰNG:  
XÃ VĂN GIANG, TỈNH HUNG YÊN

ĐƠN VỊ THIẾT KẾ:  
  
CÔNG TY CỔ PHẦN XÂY DỰNG  
VÀ PHÁT TRIỂN SƠN HÀ  
TỔ ĐÀN PHỐ, ÁI MỞ, PHƯỜNG SƠN TÂY, TP HÀ NỘI

GIÁM ĐỐC  
*[Signature]*  
CÔNG TY CỔ PHẦN  
XÂY DỰNG VÀ PHÁT TRIỂN  
SƠN HÀ  
THÀNH PHỐ HÀ NỘI

KS. ĐÀO VĂN SƠN  
CHỦ TRÌ DỰ ÁN:  
*[Signature]*

KS. NGUYỄN HUY NGỌC

CHỦ TRÌ THIẾT KẾ:  
*[Signature]*

KTS. NGUYỄN THỊ HANH

CÁN BỘ THIẾT KẾ:  
*[Signature]*

KTS. NGUYỄN HỮU SỸ

QUẢN LÝ KỸ THUẬT:  
*[Signature]*

KS. NGUYỄN BẮC DŨNG

TÊN BẢN VẼ:

**CHI TIẾT MÓNG M1**

KHỔ GIẤY <b>A3</b>	TỶ LỆ 1/100
NGÀY HOÀN THÀNH .../2025	BẢN VẼ BV-06

CÔNG TY CỔ PHẦN BẤT ĐỘNG SẢN  
VÀ XÂY DỰNG HOÀNG SƠN GROUP

**THẨM TRA**

Theo Văn bản số: 231/KCTT-HS

Ngày 10 tháng 11 năm 2025

Chủ trì bộ môn ký tên: *Duy Long*



# HẠNG MỤC: NVH CD QUẢN TRẠCH - LIÊN NGHĨA



CÔNG TY CỔ PHẦN BẤT ĐỘNG SẢN  
VÀ XÂY DỰNG HOÀNG SƠN GROUP

**THẨM TRA**

Theo Văn bản số: 231/BC TT-HS

Ngày 10 tháng 11 năm 2025

Chủ trì bộ môn ký tên: *Duy Long*



# PHẦN THIẾT BỊ NHÀ VĂN HÓA

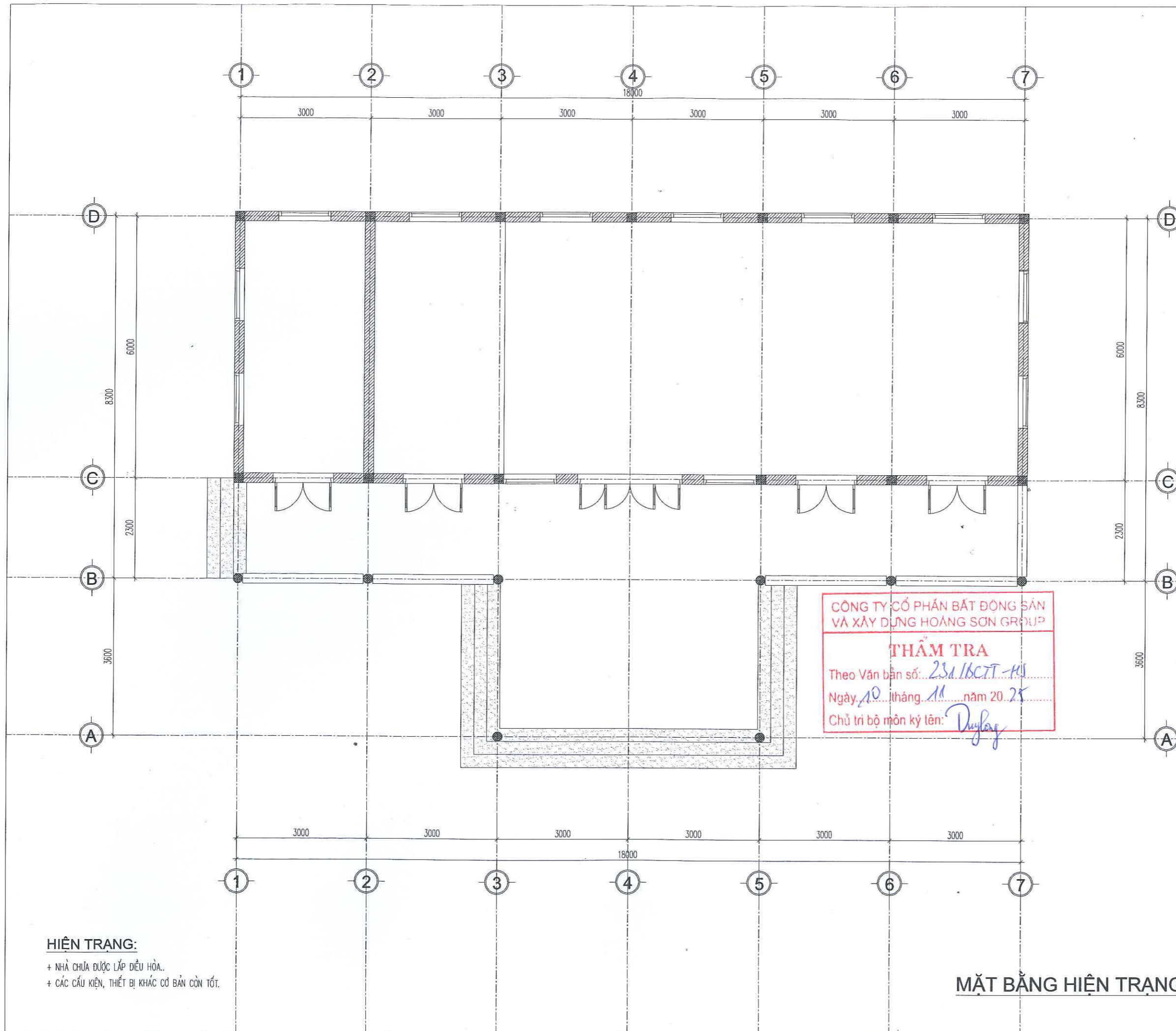

HIỆU CHỈNH			
LẦN	NGÀY	MÔ TẢ	KIỂM
1			
2			
3			
4			
5			

**HỒ SƠ THIẾT KẾ**

CHỦ ĐẦU TƯ:  
**VĂN PHÒNG HOND-UBND  
XÃ VĂN GIANG**

DIỆN THOẠI:  
CÔNG TRÌNH:  
**SỬA CHỮA, TĂNG CƯỜNG CƠ SỞ VẬT  
CHẤT XÃ VĂN GIANG, TỈNH HUNG YÊN**

ĐỊA ĐIỂM XÂY DỰNG:  
XÃ VĂN GIANG, TỈNH HUNG YÊN

ĐƠN VỊ THIẾT KẾ:



**CÔNG TY CỔ PHẦN XÂY DỰNG  
VÀ PHÁT TRIỂN SƠN HÀ**  
TỔ ĐẢNG PHỐI, ÁI MỎ, PHƯỜNG SƠN TÂY, TP HÀ NỘI



GIÁM ĐỐC  
CHỦ TRÌ DỰ ÁN:  
*[Signature]*  
KS. NGUYỄN HUY NGỌC

CHỦ TRÌ THIẾT KẾ:  
*[Signature]*  
KTS. NGUYỄN THỊ HẠNH

CÁN BỘ THIẾT KẾ:  
*[Signature]*  
KTS. NGUYỄN HỮU SỸ

QUẢN LÝ KỸ THUẬT:  
*[Signature]*  
KS. NGUYỄN BẮC DŨNG

TÊN BẢN VẼ:

**MẶT BẰNG HIỆN TRẠNG**

KHỔ GIẤY <b>A3</b>	TỶ LỆ 1/100
NGÀY HOÀN THÀNH .../2025	BẢN VẼ BV-01

**CÔNG TY CỔ PHẦN BẤT ĐỘNG SẢN  
VÀ XÂY DỰNG HOÀNG SƠN GROUP**

**THẨM TRA**  
Theo Văn bản số: 231/BC.TT-HS  
Ngày 10 tháng 11 năm 2025  
Chủ trì bộ môn kỹ lên: *[Signature]*

**HIỆN TRẠNG:**  
+ NHÀ CHÙA ĐƯỢC LẮP ĐIỀU HÒA.  
+ CÁC CẤU KIỆN, THIẾT BỊ KHÁC CƠ BẢN CÒN TỐT.

**MẶT BẰNG HIỆN TRẠNG**

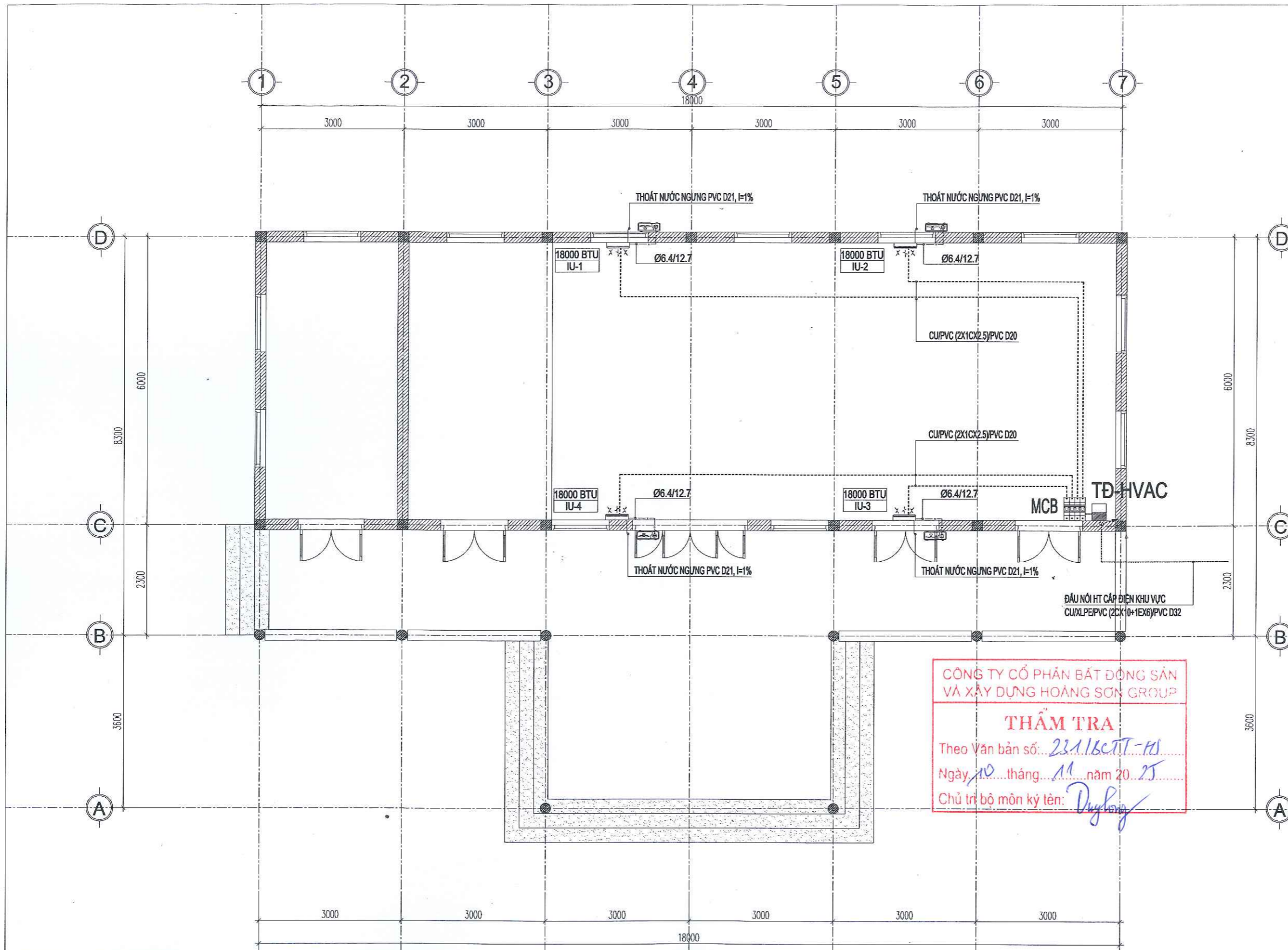

HIỆU CHỈNH			
LẦN	NGÀY	MÔ TẢ	KIỂM
1			
2			
3			
4			
5			

**HỒ SƠ THIẾT KẾ**  
 CHỦ ĐẦU TƯ:  
**VĂN PHÒNG HOND-UBND  
 XÃ VĂN GIANG**  
 ĐIỆN THOẠI:  
 CÔNG TRÌNH:  
**SỬA CHỮA, TĂNG CƯỜNG CƠ SỞ VẬT  
 CHẤT XÃ VĂN GIANG, TỈNH HUNG YÊN**  
 ĐỊA ĐIỂM XÂY DỰNG:  
 XÃ VĂN GIANG, TỈNH HUNG YÊN

ĐƠN VỊ THIẾT KẾ:  
  
**CÔNG TY CỔ PHẦN XÂY DỰNG  
 VÀ PHÁT TRIỂN SƠN HÀ**  
 TỔ ĐÀN PHỐ 1, ÁI MỎ, PHƯỜNG SƠN TÂY, TP HÀ NỘI

GIÁM ĐỐC  
  
 Ks. ĐÀO VĂN SƠN

CHỦ TRÌ DỰ ÁN:  
  
 Ks. NGUYỄN HUY NGỌC

CHỦ TRÌ THIẾT KẾ:  
  
 Kts. NGUYỄN THỊ HẠNH





CÁN BỘ THIẾT KẾ:  
  
 Kts. NGUYỄN HỮU SỸ

QUẢN LÝ KỸ THUẬT:  
  
 Ks. NGUYỄN BẮC DŨNG

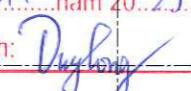
TÊN BẢN VẼ:  
**MẶT BẰNG LẮP ĐẶT  
 ĐIỀU HÒA**

KHỔ GIẤY <b>A3</b>	TỶ LỆ 1/100
NGÀY HOÀN THÀNH .../2025	BẢN VẼ BV-02

**CÔNG TY CỔ PHẦN BẤT ĐỘNG SẢN  
 VÀ XÂY DỰNG HOÀNG SƠN GROUP**  
**THẨM TRA**  
 Theo Văn bản số: 2311/CT-TT-HS  
 Ngày: 10 tháng 11 năm 2025  
 Chủ trì bộ môn ký tên: 

STT	KÝ HIỆU	TÊN THIẾT BỊ, VẬT TƯ
1		TỦ ĐIỆN HVAC ẨM TƯỜNG, KT 200X150X100MM, TÔN SƠN TĨNH ĐIỆN DÂY 2MM
2		DÀN NÓNG CỤC BỘ
3		DÀN LẠNH GẮN TƯỜNG
4		MCB

**GIẢI PHÁP CẢI TẠO:**  
 + LẮP ĐẶT 04 ĐIỀU HÒA 1 CHIỀU LOẠI TREO TƯỜNG 18.000BTU.  
 + CÁC CẤU KIỆN, THIẾT BỊ KHÁC CƠ BẢN CÒN TỐT.

**MẶT BẰNG LẮP ĐẶT ĐIỀU HÒA**

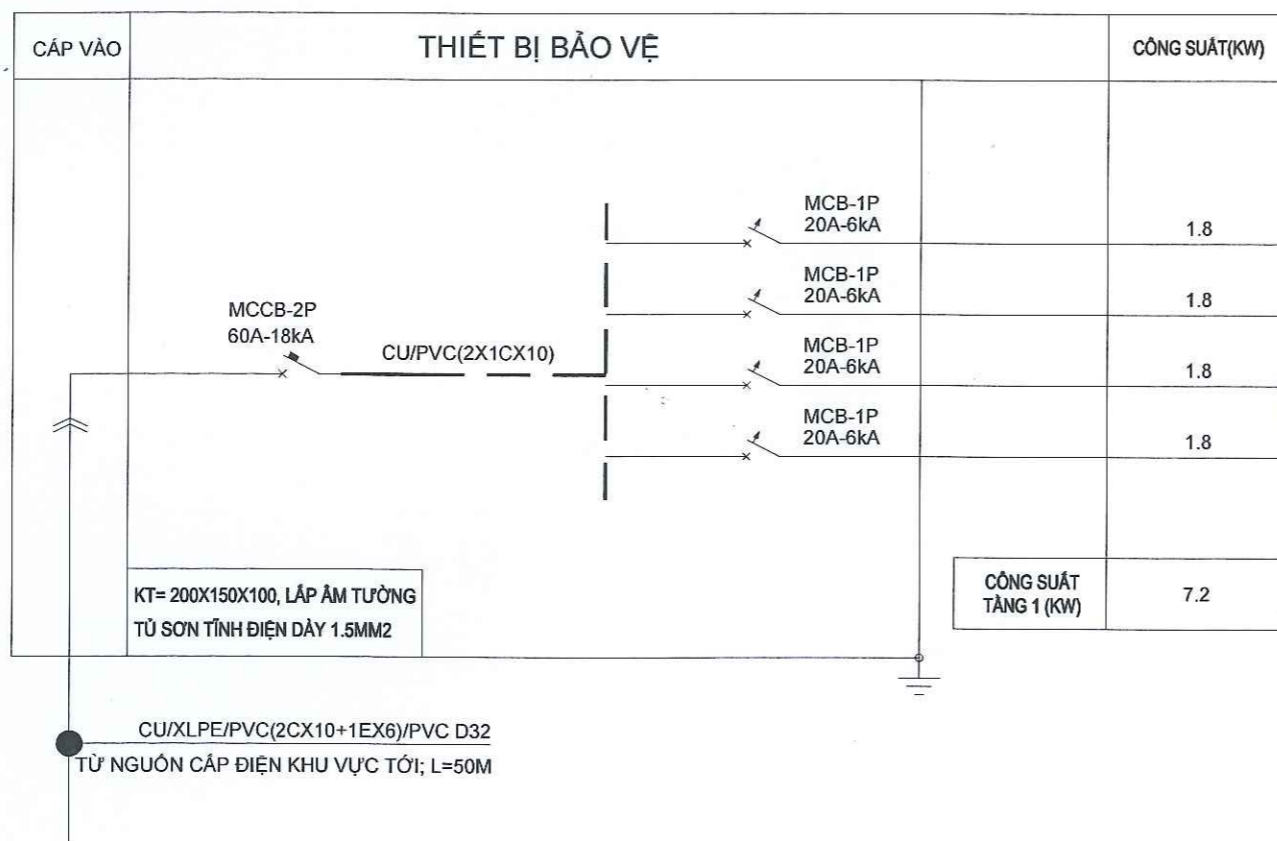

KT= 200X150X100, LẤP ẦM TƯỜNG  
TỦ SƠN TÍNH ĐIỆN DÂY 1.5MM2

CU/XLPE/PVC(2CX10+1EX6)/PVC D32  
TỪ NGUỒN CẤP ĐIỆN KHU VỰC TỐI; L=50M

CÔNG SUẤT  
TẦNG 1 (KW)  
7.2

CÔNG TY CỔ PHẦN BẤT ĐỘNG SẢN  
VÀ XÂY DỰNG HOÀNG SƠN GROUP  
**THẨM TRA**  
Theo Văn bản số: 231/BC.TT-HS  
Ngày 10 tháng 11 năm 2025  
Chủ trì bộ môn ký tên: *Duy Long*

HIỆU CHỈNH			
LẦN	NGÀY	MÔ TẢ	KIỂM
1			
2			
3			
4			
5			

**HỒ SƠ THIẾT KẾ**  
CHỦ ĐẦU TƯ:  
**VĂN PHÒNG HOND-UBND  
XÃ VĂN GIANG**  
ĐIỆN THOẠI:  
CÔNG TRÌNH:  
**SỬA CHỮA, TĂNG CƯỜNG CƠ SỞ VẬT  
CHẤT XÃ VĂN GIANG, TỈNH HUNG YÊN**  
ĐỊA ĐIỂM XÂY DỰNG:  
XÃ VĂN GIANG, TỈNH HUNG YÊN  
ĐƠN VỊ THIẾT KẾ:  
  
CÔNG TY CỔ PHẦN XÂY DỰNG  
VÀ PHÁT TRIỂN SƠN HÀ  
TỔ ĐÀN PHỐ LÁI MỎ, PHƯỜNG SƠN TÂY, TP HÀ NỘI

GIÁM ĐỐC  
*[Signature]*  
CÔNG TY CỔ PHẦN  
XÂY DỰNG VÀ PHÁT TRIỂN  
SƠN HÀ  
CHỦ TRÌ DỰ ÁN  
TRẦN PHỒN

KS. NGUYỄN HUY NGỌC  
CHỦ TRÌ THIẾT KẾ:

*[Signature]*  
KTS. NGUYỄN THỊ HẠNH  
CÁN BỘ THIẾT KẾ:

*[Signature]*  
KTS. NGUYỄN HỮU SỸ  
QUẢN LÝ KỸ THUẬT:

*[Signature]*  
KS. NGUYỄN BẮC DŨNG  
TÊN BẢN VẼ:

**SƠ ĐỒ TỦ ĐIỆN  
ĐIỀU HÒA**

KHỔ GIẤY  
**A3**  
TỶ LỆ  
1/100

NGÀY HOÀN THÀNH  
.../2025  
BẢN VẼ  
BV-03

**SƠ ĐỒ TỦ ĐIỆN ĐIỀU HÒA**

**CHI TIẾT LẮP ĐẶT DÀN NÓNG TREO TƯỜNG**

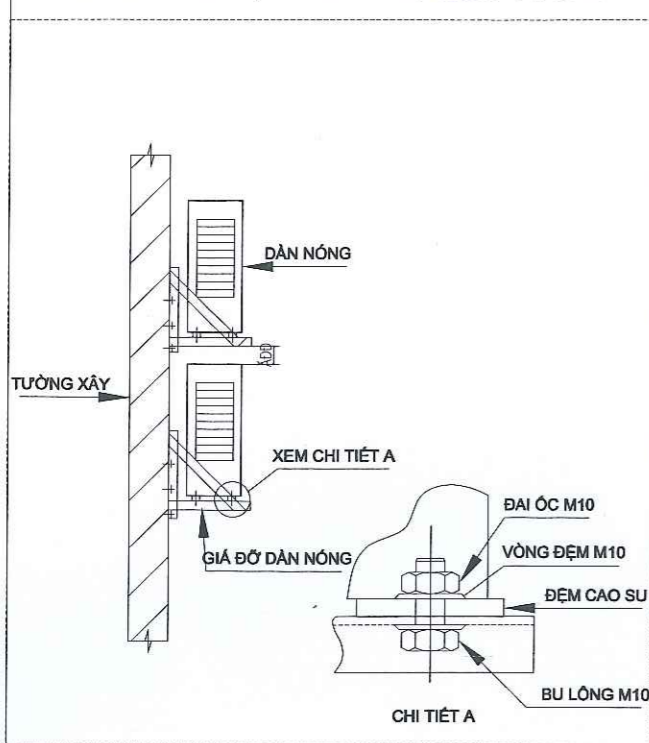

**CHI TIẾT LẮP ĐẶT DÀN LẠNH LOẠI TREO TƯỜNG**

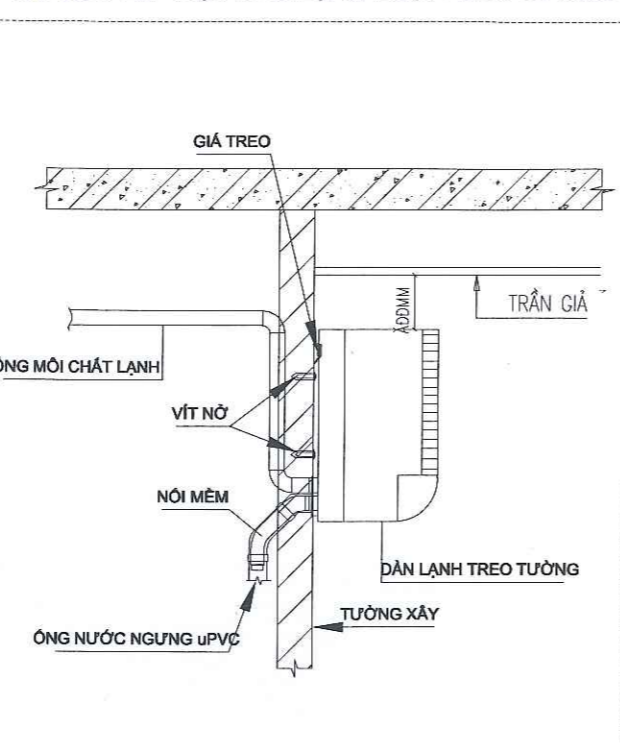

**CHI TIẾT BẢO ÔN ỐNG MÔI CHẤT LẠNH, NƯỚC NGƯNG**

CHI CHÚ: NẾU ỐNG ĐI BÊN NGOÀI TRỜI PHẢI BẢO VỆ TRÁNH MƯA NẮNG NHƯ ỐNG TỌN ĐI BÊN NGOÀI.

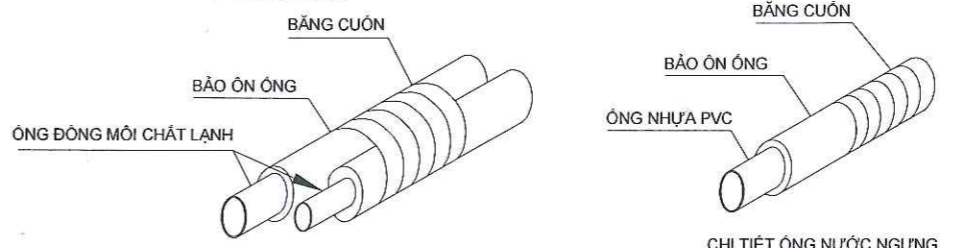

BẢNG CHIỀU DÂY ỐNG ĐỒNG DẪN MÔI CHẤT LẠNH

ĐƯỜNG KÍNH ỐNG (mm)	CHIỀU DÂY ỐNG (R410a) (mm)	CHIỀU DÂY BẢO ÔN (mm)
6,35	0,71	13
9,52	0,71	13
12,7	0,81	13
15,88	0,91	13
>19,05	1,07	19

BẢNG CHIỀU DÂY BẢO ÔN ỐNG NƯỚC NGƯNG UPVC CLASS 1

ĐƯỜNG KÍNH ỐNG (mm)	CHIỀU DÂY BẢO ÔN (mm)
DN21-DN34	13
DN42-DN60	13
DN76-DN110	19

**CHI TIẾT LẮP ĐẶT TỦ ĐIỆN**

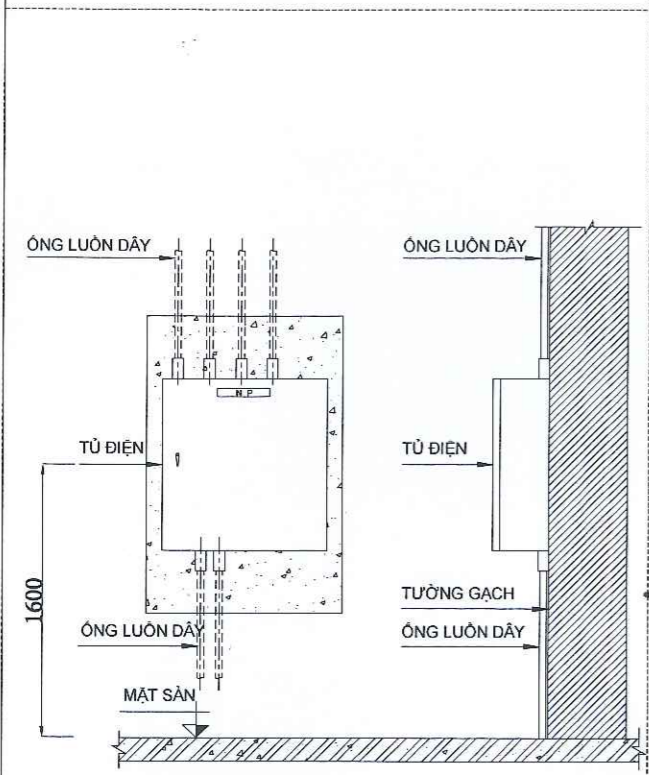

**THỐNG KÊ KHỐI LƯỢNG**

BẢNG LIỆT KÊ KHỐI LƯỢNG PHẦN CẤP ĐIỆN ĐIỀU HÒA

STT	TÊN GỌI VÀ QUY CÁCH	ĐƠN VỊ	SỐ LƯỢNG
<b>A</b>	<b>TỦ ĐIỆN</b>		
1	TỦ ĐIỆN ĐIỀU HÒA TOÀN NHÀ KT DxRxS 200X150X100MM SƠN TĨNH ĐIỆN, TÔN DÀY 1,5MM TĐ-HVAC-B GỒM: - AP TÔ MẮT 1 PHA 3 CỰC MCCB - 3P-50A; I <sub>c</sub> = 10KA - AP TÔ MẮT 1 PHA 1 CỰC MCB - 1P-16A; I <sub>c</sub> = 6KA PHỤ KIỆN TỦ (CẦU ĐẦU, THANH ĐỒNG, ĐẦU CỐT CÁC LOẠI, VÍT...)	TỦ CÁI CÁI BỘ	1 1 4 1
<b>B</b>	<b>CÁP VÀ DÂY ĐIỆN</b>		
1	CÁP CU/PVC 1X2.5MM <sup>2</sup>	M	80
2	CÁP CU/PVC 1X10MM <sup>2</sup>	M	4
3	CÁP CU/XLPE/PVC 1X10MM <sup>2</sup>	M	100
4	CÁP CU/XLPE/PVC 1X6MM <sup>2</sup>	M	50
<b>C</b>	<b>ỐNG LUÔN</b>		
1	ỐNG PVC D32	BỘ	50
2	ỐNG PVC D20	M	40
<b>D</b>	<b>ĐIỀU HÒA</b>		
1	ĐIỀU HÒA KHÔNG KHÍ 18000BTU	BỘ	4
2	ỐNG GAS Ø 6.4	M	8
3	ỐNG GAS Ø 12.7	M	8
4	BẢO ÔN ỐNG GAS Ø 6.4 DÀY 13MM	M	8
5	BẢO ÔN ỐNG GAS Ø 12.7 DÀY 13MM	M	8
6	PVC D21	M	20

CÔNG TY CỔ PHẦN BẤT ĐỘNG SẢN VÀ XÂY DỰNG HOÀNG SƠN GROUP  
**THẨM TRA**  
 Theo Văn bản số: 231/BC-TT-HS  
 Ngày: 20 tháng 11 năm 2025  
 Chủ trì bộ môn ký tên: *Duy Long*

HIỆU CHỈNH			
LẦN	NGÀY	MÔ TẢ	KIỂM
1			
2			
3			
4			
5			

**HỒ SƠ THIẾT KẾ**  
 CHỦ ĐẦU TƯ:  
**VĂN PHÒNG HDND-UBND XÃ VĂN GIANG**  
 ĐIỆN THOẠI:  
 CÔNG TRÌNH:  
**SỬA CHỮA, TĂNG CƯỜNG CƠ SỞ VẬT CHẤT XÃ VĂN GIANG, TỈNH HUNG YÊN**  
 ĐỊA ĐIỂM XÂY DỰNG:  
 XÃ VĂN GIANG, TỈNH HUNG YÊN  
 ĐƠN VỊ THIẾT KẾ:  
  
**CÔNG TY CỔ PHẦN XÂY DỰNG VÀ PHÁT TRIỂN SƠN HÀ**  
 TỔ ĐÀN SỐ 1, ÁI MỎ, PHƯỜNG SƠN TÂY, TP. HÀ NỘI

GIÁM ĐỐC  
  
 Ks. ĐÀO VĂN SƠN  
 CHỦ TRÌ DỰ ÁN:  
  
 Ks. NGUYỄN HUY NGỌC  
 CHỦ TRÌ THIẾT KẾ:  
  
 Kts. NGUYỄN THỊ HẠNH  
 CÁN BỘ THIẾT KẾ:  
  
 Kts. NGUYỄN HỮU SỸ  
 QUẢN LÝ KỸ THUẬT:  
  
 Ks. NGUYỄN BẮC DŨNG  
 TÊN BẢN VẼ:

**CHI TIẾT LẮP ĐẶT VÀ BẢNG KHỐI LƯỢNG**

KHỔ GIẤY <b>A3</b>	TỶ LỆ 1/100
NGÀY HOÀN THÀNH .../2025	BẢN VẼ BV-04



## BÀN HỘI TRƯỜNG

(SỐ LƯỢNG: 02 CÁI)

- \* THÔNG SỐ KỸ THUẬT:
- BÀN HỘI TRƯỜNG CÓ MẶT BÀN HÌNH CHỮ NHẬT, MÉP MẶT BÀN BO NHỆ TRÁNH SẮC CẠNH.
- BÀN HỘI TRƯỜNG TỰ NHIÊN TOÀN BỘ, CÓ ĐỢT ĐỂ TÀI LIỆU, YẾM BÀN ĐƯỢC TRẠM HOA VĂN TRANG TRÍ.
- CHẤT LIỆU: GỖ TỰ NHIÊN NHƯ SỒI TỰ NHIÊN. BÀN HOÀN THIỆN BẰNG SƠN PU 05 LỚP.
- KÍCH THƯỚC: 1800X500X750MM.

CÔNG TY CỔ PHẦN BẤT ĐỘNG SẢN  
VÀ XÂY DỰNG HOÀNG SƠN GROUP

### THẨM TRA

Theo Văn bản số: 231/BC TT-HS

Ngày: 10 tháng 11 năm 2025

Chủ trì bộ môn ký tên: *Phụng*

HIỆU CHỈNH			
LẦN	NGÀY	MÔ TẢ	KIỂM
1			
2			
3			
4			
5			

### HỒ SƠ THIẾT KẾ

CHỦ ĐẦU TƯ:

VĂN PHÒNG HOND-UBND  
XÃ VĂN GIANG

ĐIỆN THOẠI:

CÔNG TRÌNH:

SỬA CHỮA, TĂNG CƯỜNG CƠ SỞ VẬT  
CHẤT XÃ VĂN GIANG, TỈNH HUNG YÊN

ĐỊA ĐIỂM XÂY DỰNG:

XÃ VĂN GIANG, TỈNH HUNG YÊN

ĐƠN VỊ THIẾT KẾ:



CÔNG TY CỔ PHẦN XÂY DỰNG  
VÀ PHÁT TRIỂN SƠN HÀ  
TỔ ĐÀN PHỐ 1, ÁI MỎ, PHƯỜNG SƠN TÂY, TP HÀ NỘI

GIÁM ĐỐC



CHỦ TRÌ DỰ ÁN:

*Ngọc*  
KS. NGUYỄN HUY NGỌC

CHỦ TRÌ THIẾT KẾ:

*Hạnh*  
KTS. NGUYỄN THỊ HẠNH

CÁN BỘ THIẾT KẾ:

*Sy*  
KTS. NGUYỄN HỮU SỸ

QUẢN LÝ KỸ THUẬT:

*Dũng*  
KS. NGUYỄN BẮC DŨNG

TÊN BẢN VẼ:

CHI TIẾT THIẾT BỊ

KHỔ GIẤY

A3

TỶ LỆ

1/100

NGÀY HOÀN THÀNH

.../2025

BẢN VẼ

BV-05