

**TRUNG TÂM TƯ VẤN
VÀ PHÁT TRIỂN ĐIỆN**

**CỘNG HÒA XÃ HỘI CHỦ NGHĨA VIỆT NAM
Độc lập – Tự do – Hạnh phúc**

Số: ECD-LĐ-21-29

TP.HCM, ngày 12 tháng 11 năm 2025

THIẾT KẾ BẢN VẼ THI CÔNG - DỰ TOÁN

(Hiệu chỉnh theo QĐ phê duyệt số 4070/QĐ-ALĐPP ngày 7/11/2025
của Ban QLDA lưới điện Phân phối TP. HCM)

TẬP II: CÁC BẢN VẼ THI CÔNG

QUYỂN II.2.2

-----oO-----

**TÊN DỰ ÁN: NGÀM HOÁ LƯỚI ĐIỆN ĐƯỜNG DUYÊN HẢI
(ĐOẠN TỪ QUẢNG TRƯỜNG RỪNG SÁC
ĐẾN CHỢ CẦN THẠNH), HUYỆN CẦN GIỜ**

NGUỒN VỐN: ĐTXD

MÃ DỰ ÁN:

ĐỊA ĐIỂM XÂY DỰNG : XÃ CẦN GIỜ -TP. HỒ CHÍ MINH

TỔNG MỨC ĐẦU TƯ:

CHỦ ĐẦU TƯ: TỔNG CÔNG TY ĐIỆN LỰC TP.HCM

TỔ CHỨC TƯ VẤN: TRUNG TÂM TƯ VẤN VÀ PHÁT TRIỂN ĐIỆN

TP.HCM, ngày 12 tháng 11 năm 2025

THIẾT KẾ BẢN VẼ THI CÔNG - DỰ TOÁN

(Hiệu chỉnh theo QĐ phê duyệt số 4070/QĐ-ALĐPP ngày 7/11/2025
của Ban QLDA lưới điện Phân phối TP. HCM)

TẬP II: CÁC BẢN VẼ THI CÔNG
QUYỀN II.2.2

THẨM TRA
Theo văn bản số: 540 / BCTT-INC
Ngày: 4 tháng 11 năm 2025
Chủ trì bộ môn ký tên:
Đoàn Ngọc Thuận

TÊN DỰ ÁN: NGÀM HOÁ LƯỚI ĐIỆN ĐƯỜNG DUYÊN HẢI
(ĐOẠN TỪ QUẢNG TRƯỜNG RỪNG SẮC
ĐẾN CHỢ CẦN THẠNH), HUYỆN CẦN GIỜ

NGUỒN VỐN: ĐTXD

MÃ DỰ ÁN:

ĐỊA ĐIỂM XÂY DỰNG : XÃ CẦN GIỜ - TP. HỒ CHÍ MINH

CHỦ ĐẦU TƯ: TỔNG CÔNG TY ĐIỆN LỰC TP.HCM

TỔ CHỨC TƯ VẤN: TRUNG TÂM TƯ VẤN VÀ PHÁT TRIỂN ĐIỆN

ĐƠN VỊ THỎA HIỆP

CÔNG TY ĐIỆN LỰC TÂN THUẬN

KT Giám đốc

Phó Giám đốc

ĐƠN VỊ TƯ VẤN

TRUNG TÂM TƯ VẤN

VÀ PHÁT TRIỂN ĐIỆN

KT Giám đốc

Phó Giám đốc



Nguyễn Hữu Duyệt

CHỦ ĐẦU TƯ

BAN QUẢN LÝ DỰ ÁN LƯỚI ĐIỆN PHÂN PHỐI TP. HỒ CHÍ MINH

KT Giám đốc

Phó Giám đốc

Lê Hồng Phong

BAN QUẢN LÝ DỰ ÁN
LƯỚI ĐIỆN PHÂN PHỐI TP.HCM
THẨM ĐỊNH
Theo Văn bản số 264 / BC-KT
Ngày: 07 tháng 11 năm 2025
Phòng KTTĐ: Nguyễn Long Đăng Vương

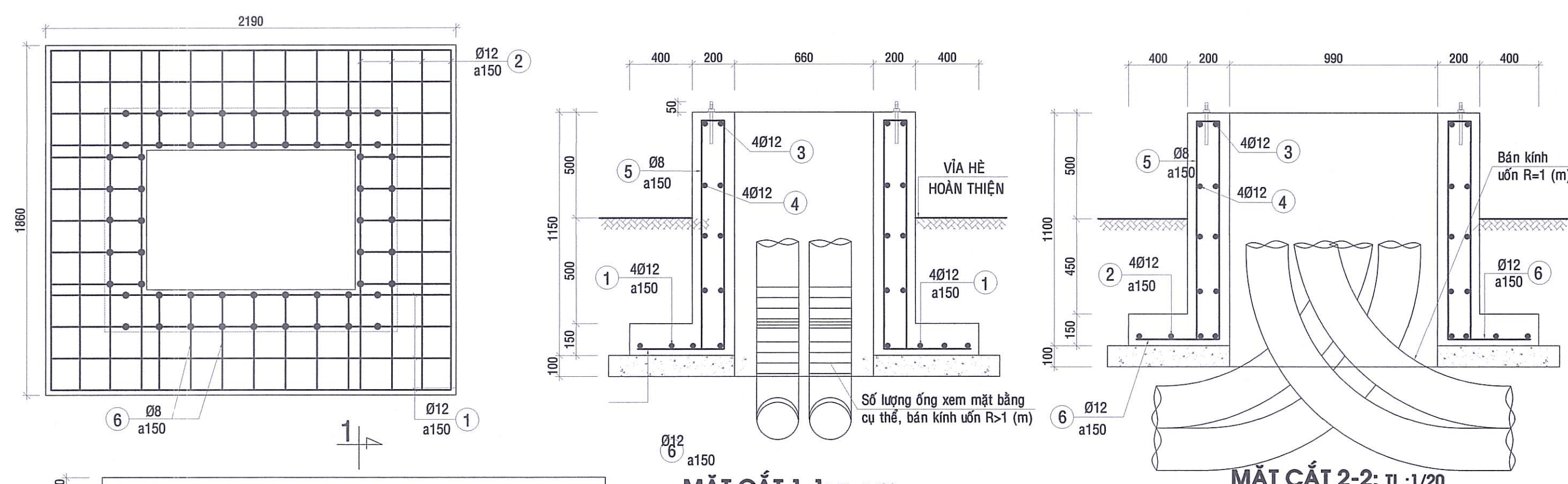

MẶT CẮT 1-1; TL : 1/20

MẶT CẮT 2-2; TL : 1/20

BẢNG THỐNG KÊ THÉP 1 ĐỂ

SỐ HIỆU	HÌNH DÁNG	Ø (mm)	CHIỀU DÀI (mm)	S. LƯỢNG	KHỐI LƯỢNG (Kg)	
					ĐƠN VỊ	TOÀN BỘ
1	2140	12AII	2140	8	4.08	32.64
2	1810	12AII	1810	8	1.61	12.88
3	710 1040 50	12AII	3600	4	3.20	12.79
4	1010 1340 50	12AII	4800	4	4.26	17.06
5	150 1050 50	8AI	2400	32	0.95	30.32
6	450 100	12AII	550	28	0.49	13.68
7	BU LONG M12-200	M12-200		4	1	4

GHI CHÚ:

- Bê tông để từ đá 1x2, cấp bền B15 (M200)
- Bê tông lát đá 4x6, cấp bền B12.5 (M150)
- Cốt thép đường kính ≥ 10 dùng loại AII
- Cốt thép đường kính < 10 dùng loại AI
- Bê dày lớp bảo vệ thép để : 25mm
- Các kích thước (*), a, b sẽ được cập nhật khi có bản vẽ chế tạo từ đơn vị thi công cần chuẩn xác theo kích thước trong thiết bị trước khi thi công
- Bulong để phải được mạ kẽm hoặc sơn chống rỉ

BẢNG TỔNG HỢP THÉP 1 ĐỂ

CỐT THÉP (KG)		
Ø8AI	Ø12AII	BULONG M12
30.32	71.60	4 BỘ

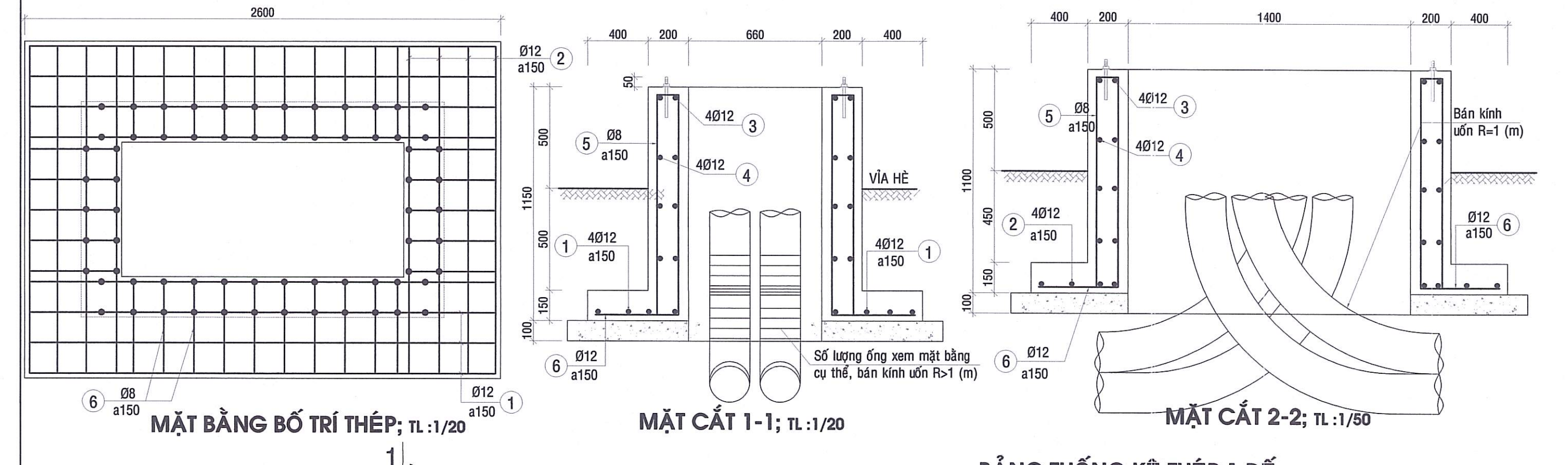

MẶT BẰNG BỐ TRÍ THÉP; TL : 1/20

MẶT CẮT 1-1; TL : 1/20

MẶT CẮT 2-2; TL : 1/50

BẢNG THỐNG KÊ THÉP 1 ĐỂ

SỐ HIỆU	HÌNH DÁNG	Ø (mm)	CHIỀU DÀI (mm)	S. LƯỢNG	KHỐI LƯỢNG (Kg)	
					ĐƠN VỊ	TOÀN BỘ
1	2550	12AII	2550	8	18.48	16.42
2	1810	12AII	1810	8	12.88	11.44
3	710 1040 50	12AII	3600	4	14.40	12.79
4	1010 1340 50	12AII	4800	4	19.20	17.06
5	150 1050 50	8AI	2400	38	81.60	32.22
6	450 100	12AII	550	34	16.50	14.66
7	BU LONG M12-200	M12-200		4	1	4

BẢNG TỔNG HỢP THÉP 1 ĐỂ

CỐT THÉP (KG)		
Ø8AI	Ø12AII	BULONG M12
32.22	72.37	4 BỘ

MỔNG TỬ RMU 4 NgĂN

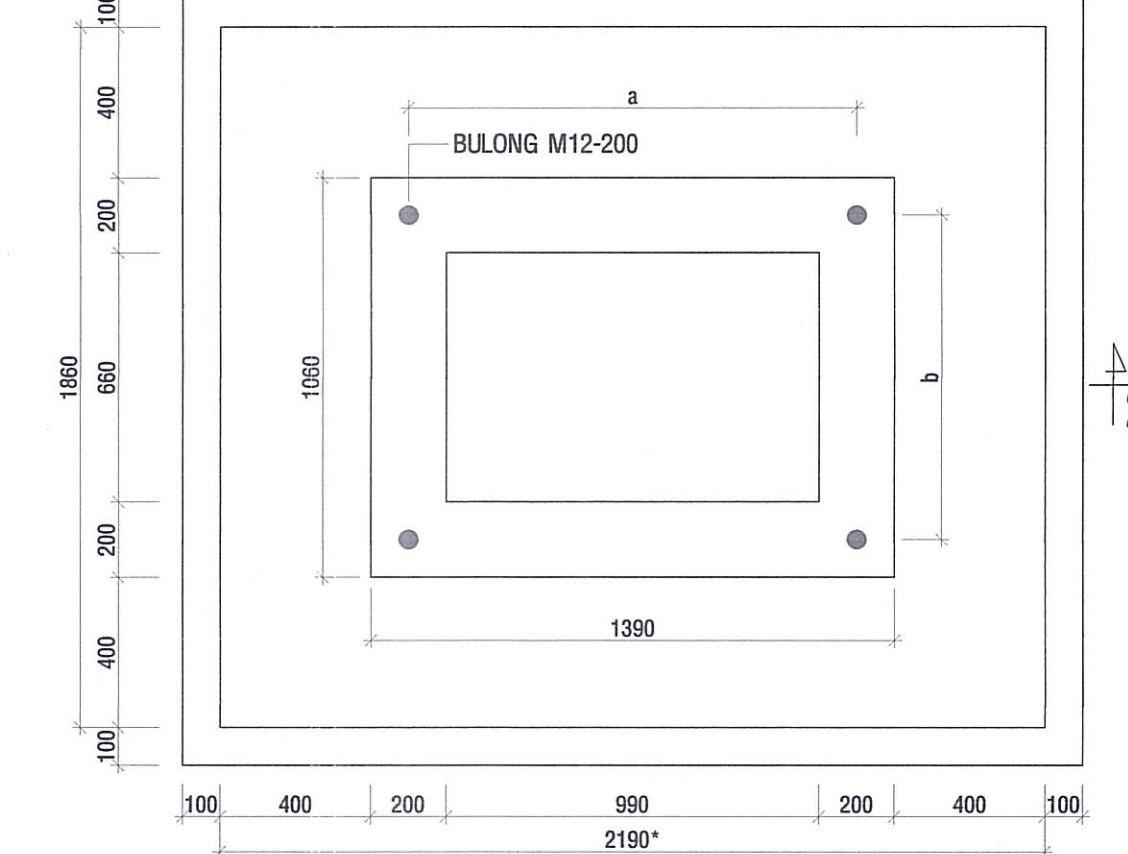

MẶT BẰNG ĐỂ; TL : 1/20

MỔNG TỬ RMU 3 NgĂN

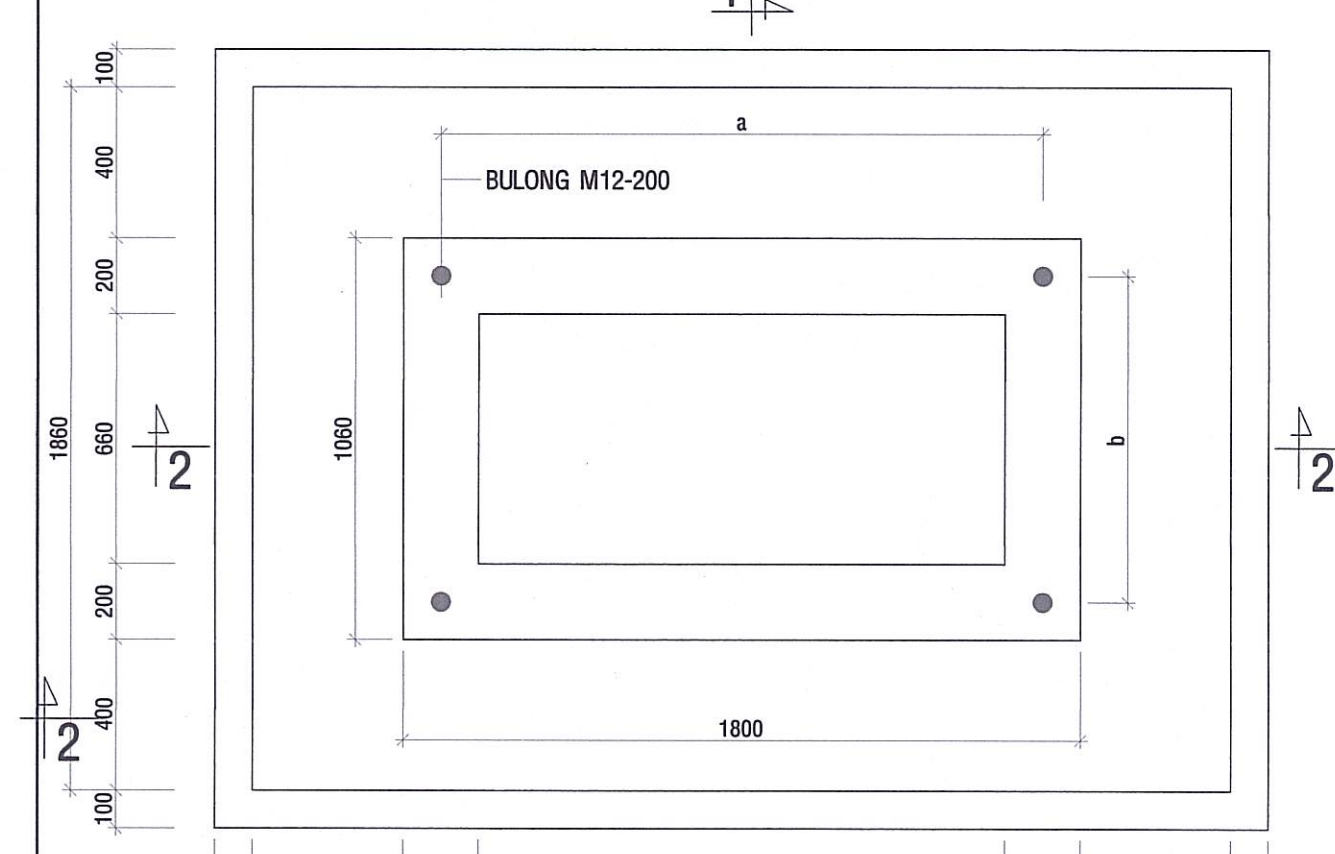

MẶT BẰNG ĐỂ; TL : 1/50

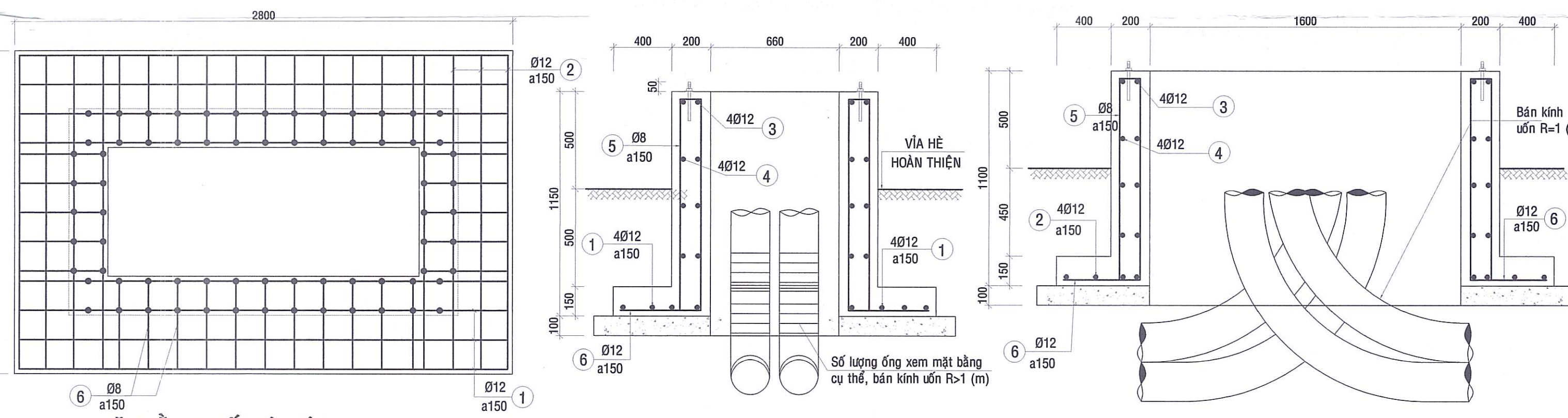

MẶT BẰNG BỐ TRÍ THÉP; TL : 1/20

MẶT CẮT 1-1; TL : 1/20

MẶT CẮT 2-2; TL : 1/50

BẢNG THỐNG KÊ THÉP 1 ĐỂ

SỐ HIỆU	HÌNH DÁNG	Ø (mm)	CHIỀU DÀI (mm)	S. LƯỢNG	KHỐI LƯỢNG (Kg)	
					ĐƠN VỊ	TOÀN BỘ
1	2750	12AII	2750	8	2.44	19.54
2	1810	12AII	1810	8	1.61	12.86
3	710 1040 50	12AII	3600	4	3.20	12.79
4	1010 1340 50	12AII	4800	4	4.26	17.06
5	150 1050 50	8AI	2400	40	0.95	37.90
6	450 100	12AII	550	36	0.49	17.59
7	BU LONG M12-200	M12-200		4	1	4

BẢNG TỔNG HỢP THÉP 1 ĐỂ

CỐT THÉP (KG)		
Ø8AI	Ø12AII	BULONG M12
37.9	79.84	4 BỘ

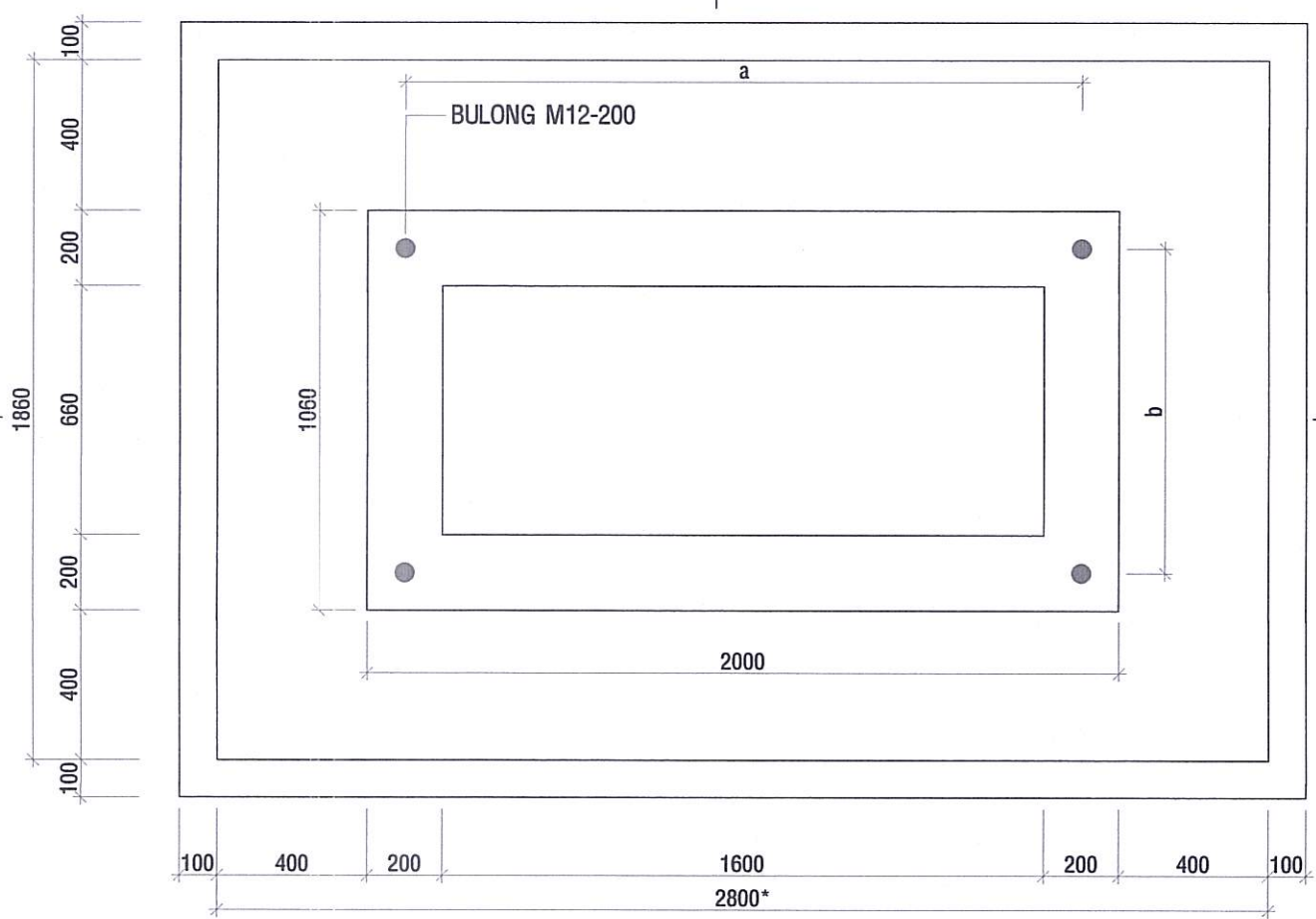

MẶT BẰNG ĐỂ; TL : 1/20

MỔNG TỬ RMU 5 NgĂN

BAN QUẢN LÝ DỰ ÁN
LƯỚI ĐIỆN PHÂN PHỐI TP.HCM
THẨM ĐỊNH
Theo Văn bản số 391/BCT-PT
Ngày... tháng... năm 20...
Phòng KTTĐ: Nguyễn Long Đăng Vương

C-TP-CP TƯ VẤN XÂY DỰNG IN.CIVI
THẨM TRA
Theo văn bản số 540/BCT-PT
Ngày... tháng... năm 20...
Chủ trì bộ môn kỹ thuật:
Đoàn Ngọc Quỳnh

ĐƠN VỊ THỎA HIỆP CÔNG TY ĐIỆN LỰC TÂN THUẬN		CHỦ ĐẦU TƯ BAN QUẢN LÝ DỰ ÁN LƯỚI ĐIỆN PHÂN PHỐI TP.HCM			
KT Giám đốc Phó Giám đốc		TKBVTC theo QĐ phê duyệt số 4070/QĐ-ALDPP ngày 7/11/2025 KT Giám đốc Phó Giám đốc			
			Lê Hồng Phong		
TẬP ĐOÀN ĐIỆN LỰC VIỆT NAM TỔNG CÔNG TY ĐIỆN LỰC TP.HCM EVNHCMC BAN QUẢN LÝ ĐIỆN PHÂN PHỐI	HỘI ĐIỆN LỰC VIỆT NAM TRUNG TÂM TƯ VẤN & PHÁT TRIỂN ĐIỆN	Ngắm hóa lưới điện đường Duyên Hải (đoạn từ Quảng Trường Rừng Sác đến chợ Cần Thạnh) huyện Cần Giờ			
P. Giám đốc	Nguyễn Trần Hạnh				
Trưởng phòng	Trương Văn Tuấn				
CTK	Huỳnh Văn Tuấn				
Thiết kế	Huỳnh N. Cao Tài				
Kiểm tra	Trương Văn Tuấn	TKBVTC	11/2025	ECD-LD-21-29.XD.02	1

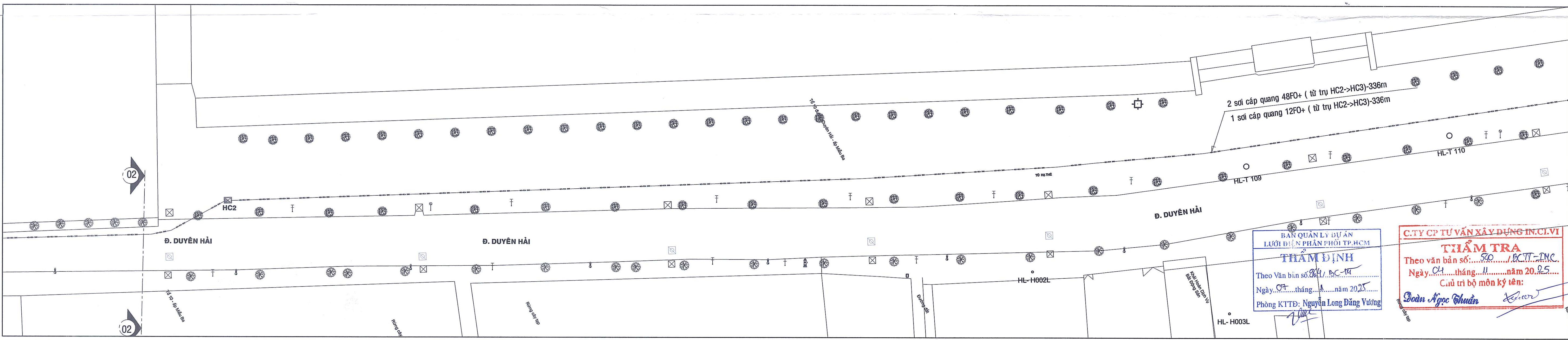
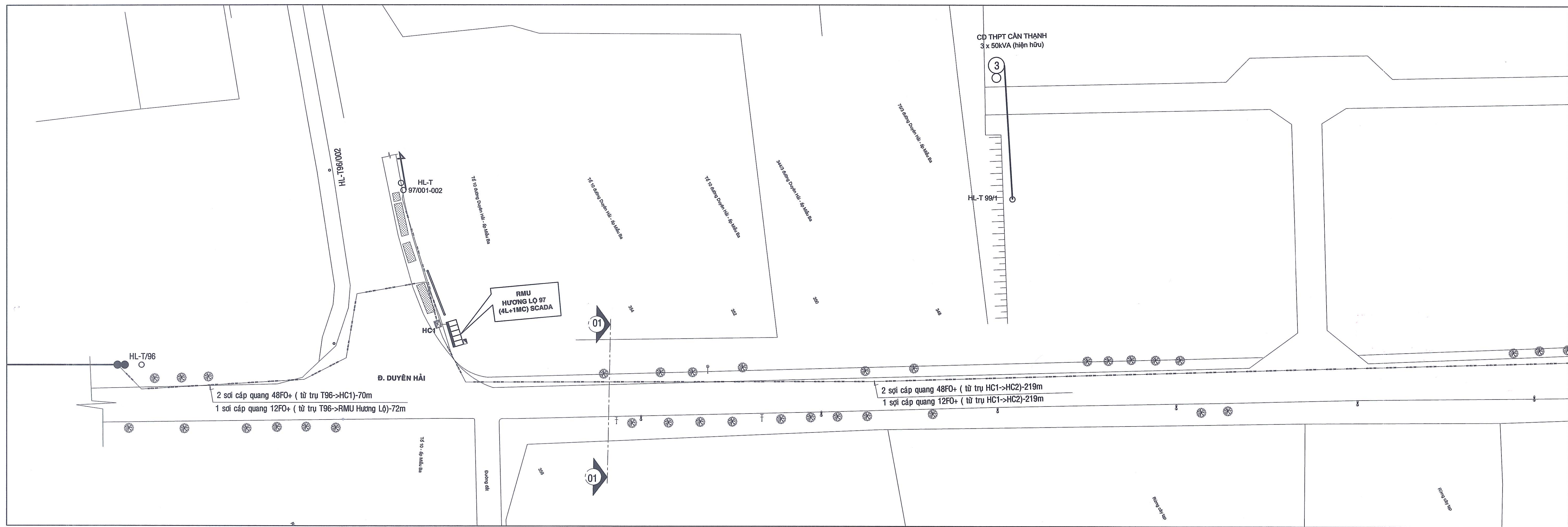

ĐƠN VỊ THỎA HIỆP CÔNG TY ĐIỆN LỰC TÂN THUẬN		CHỦ ĐẦU TƯ BAN QUẢN LÝ DỰ ÁN LƯỚI ĐIỆN PHÂN PHỐI TP.HCM	
KT Giám đốc Phó Giám đốc 		TKBVTC theo QĐ phê duyệt số 4070/QĐ-ALBPP ngày 7/11/2025 KT Giám đốc Phó Giám đốc Lê Hồng Phong	
HỘI ĐIỆN LỰC VIỆT NAM TRUNG TÂM TƯ VẤN VÀ PHÁT TRIỂN ĐIỆN		Ngầm hóa lưới điện đường Duyên Hải (đoạn từ Quảng Trường Rừng Sác đến chợ Cán Thành) huyện Cán Giờ	
Phó giám đốc Trương Văn Tuấn	Nguyễn Trần Hạnh Trương Văn Tuấn	 MẶT BẰNG, MẶT CẮT LƯỚI VTDR SAU NGẦM HÓA	
Thiết kế Nguyễn Hữu Duyệt	Nguyễn Hữu Duyệt	TKBVTC	11/2025
Kiểm tra Nguyễn Trần Hạnh	Nguyễn Trần Hạnh	TI lệ	ECD-LD-21-29.VT.01/1

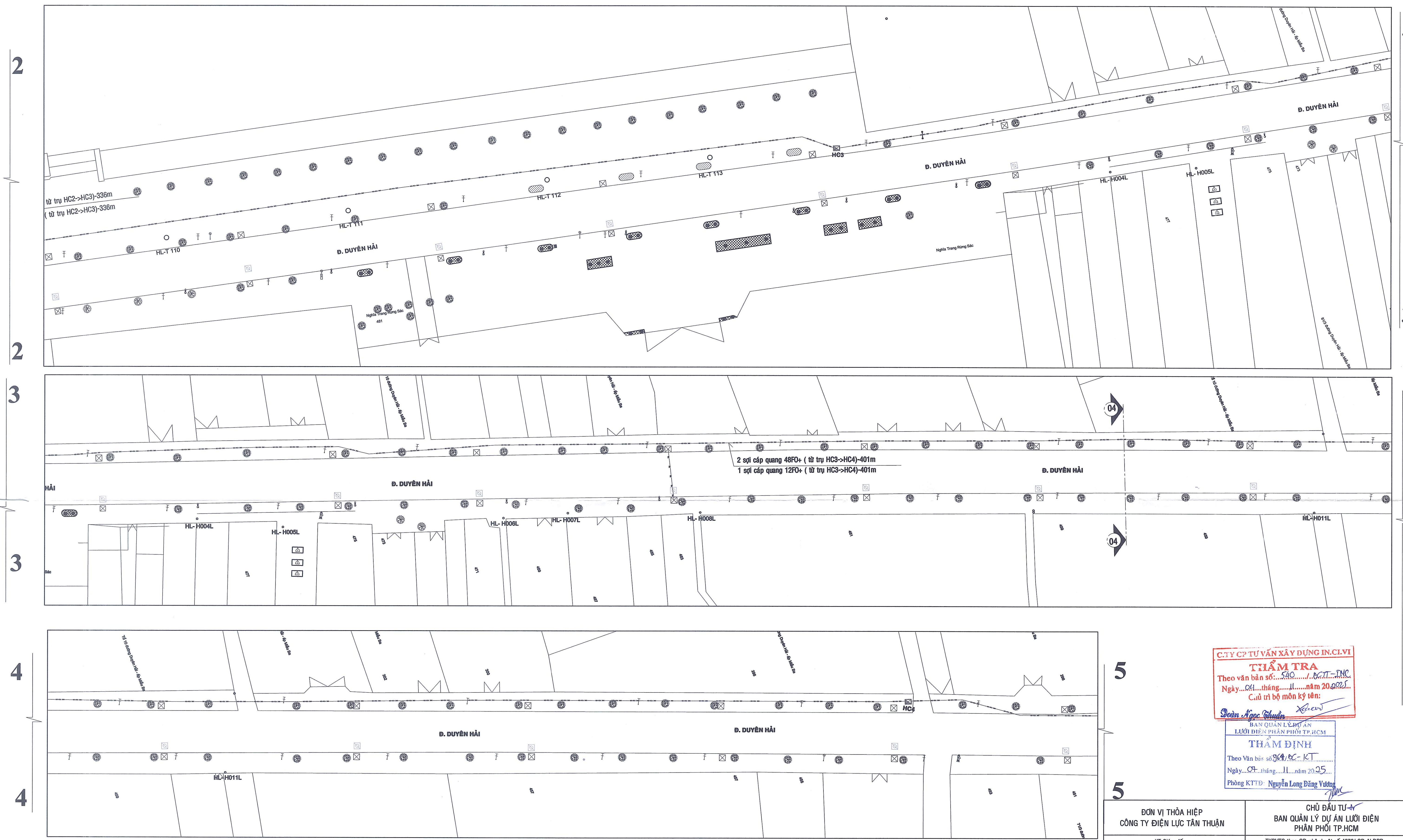

C. TY CP TƯ VẤN XÂY DỰNG IN.CI.VI
THẨM TRA
 Theo văn bản số: 540.../KT...-DNC
 Ngày: 07...tháng.../...năm 2025...
 Chủ trì bộ môn ký tên:
Đoàn Ngọc Thuận

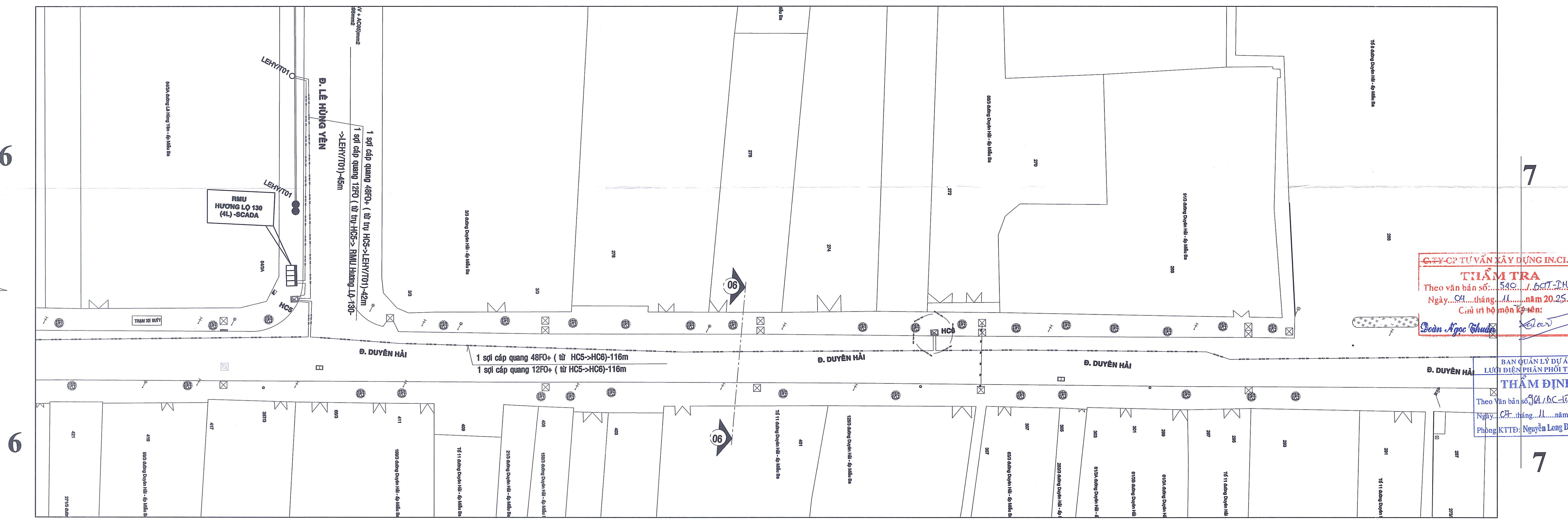
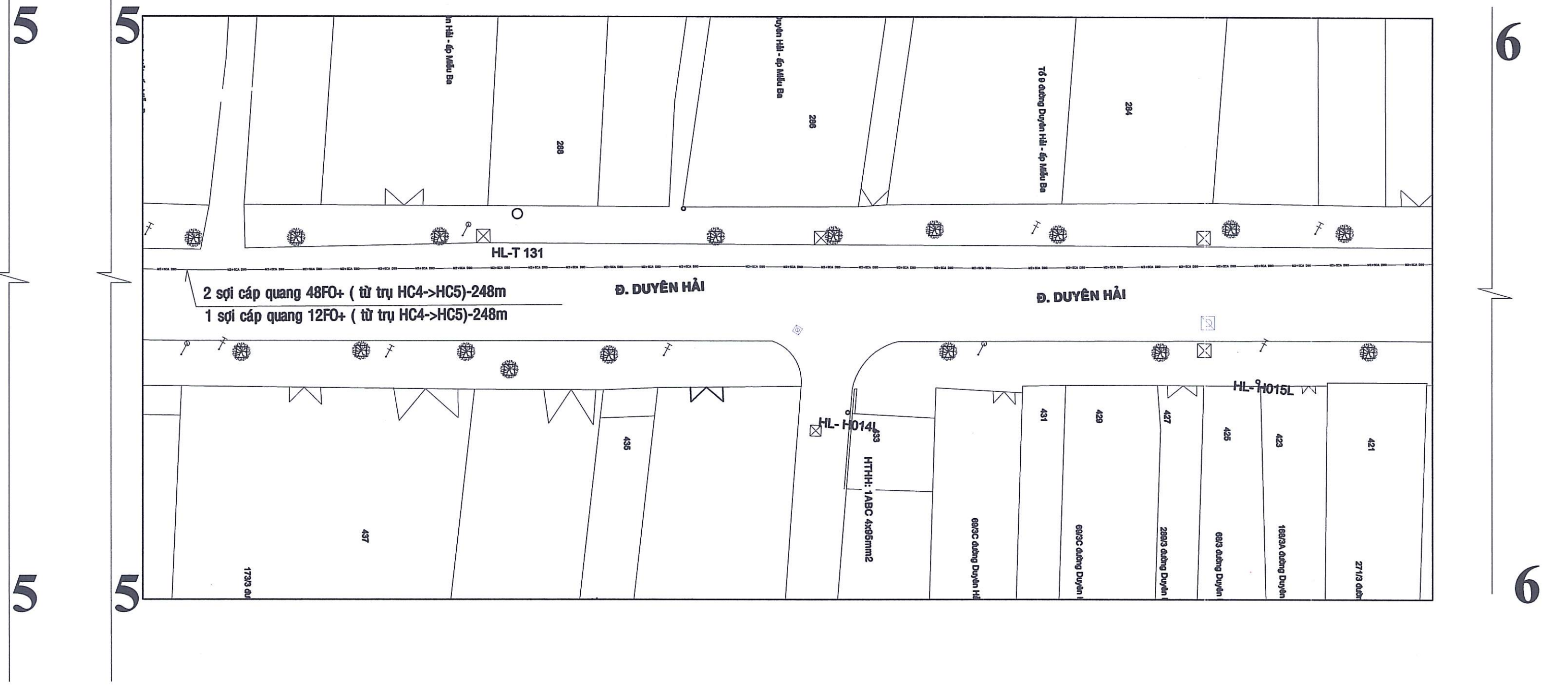
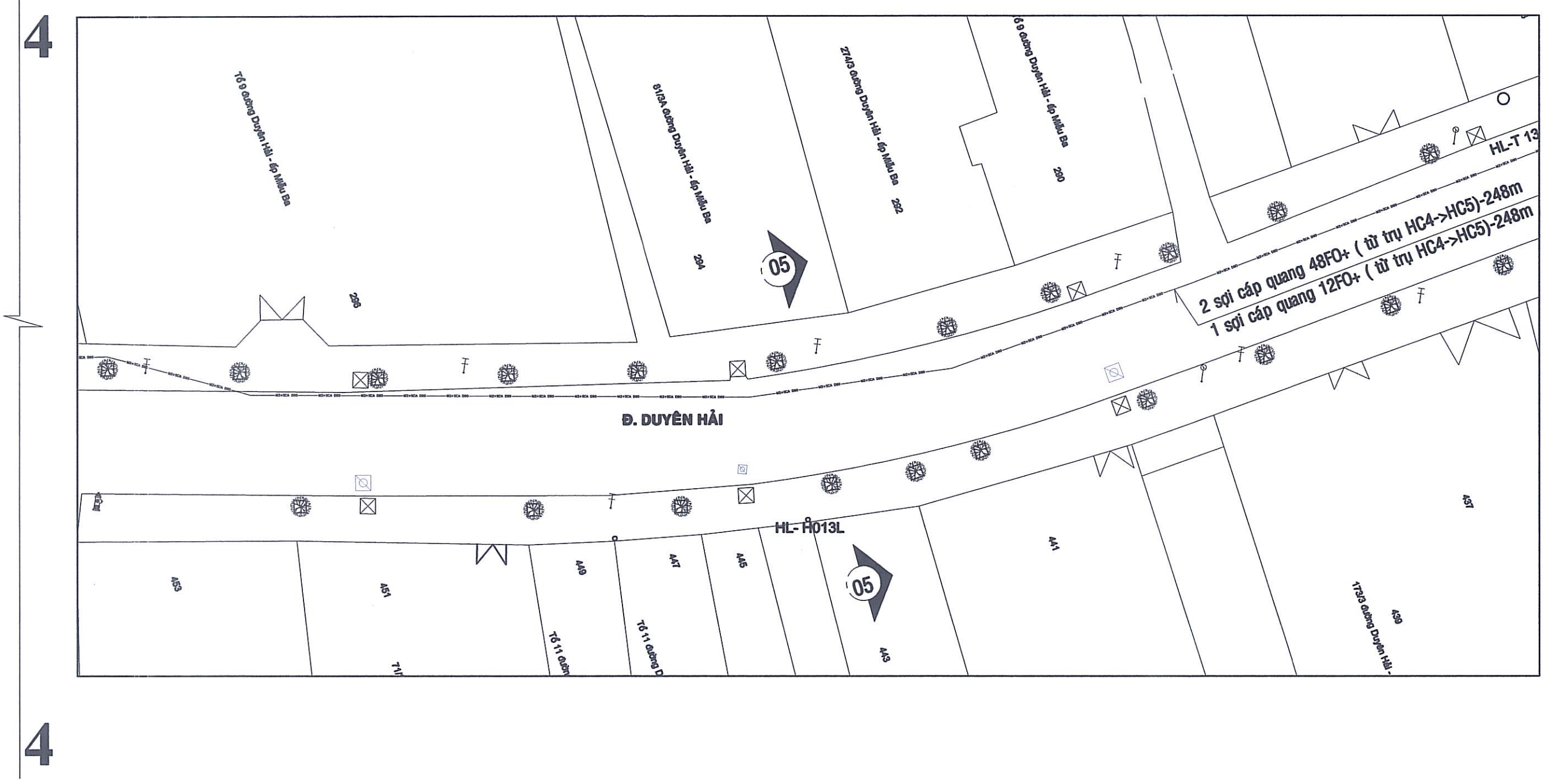

BAN QUẢN LÝ DỰ ÁN LƯỚI ĐIỆN PHỐI TP.HCM
THẨM ĐỊNH
 Theo Văn bản số 969/SC-KT
 Ngày: 07...tháng.../...năm 2025...
 Phòng KTTĐ: Nguyễn Long Đăng Vương

ĐƠN VỊ THỎA HIỆP CÔNG TY ĐIỆN LỰC TÂN THỤẬN		CHỦ ĐẦU TƯ BAN QUẢN LÝ DỰ ÁN LƯỚI ĐIỆN PHỐI TP.HCM	
KT Giám đốc Phó Giám đốc <i>[Signature]</i>		TKB/TC theo QĐ phê duyệt số 4070/QĐ-ALDPP ngày 7/11/2025 KT Giám đốc Phó Giám đốc <i>[Signature]</i> Lê Hồng Phong	
HỘI ĐIỆN LỰC VIỆT NAM TRUNG TÂM TƯ VẤN VÀ PHÁT TRIỂN ĐIỆN		Ngắm hóa lưới điện đường Duyn Hải (đoạn từ Quảng Trường Rừng Sác đến chợ Cẩn Thạnh) huyện Cẩn Giỏi	
Phó giám đốc	Nguyễn Trần Hạnh	MẶT BẰNG, MẶT CẮT LƯỚI VTDR SAU NGẮM HÓA	
Trưởng phòng	Trương Văn Tuấn		
CNTK	Nguyễn Trần Hạnh	TRUNG TÂM TƯ VẤN VÀ PHÁT TRIỂN ĐIỆN	
Thiết kế	Nguyễn Hữu Duyệt		
Kiểm tra	Nguyễn Trần Hạnh		
		TKB/TC	11/2025
		TI IP	ECD-LD-21-29.VT.01/2

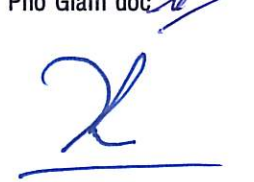
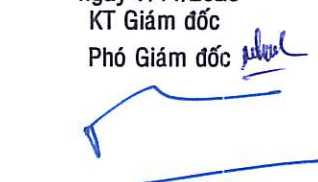

C. TY CP TƯ VẤN KỸ DUNG IN.CI.VI
THẨM TRA
 Theo văn bản số: 540/.../BAT.THC
 Ngày: 04 tháng 11 năm 2025
 Chủ trì bộ môn TĐ-TN:
Đoàn Ngọc Châu

BAN QUẢN LÝ DỰ ÁN LƯỚI ĐIỆN PHÂN PHỐI TP.HCM
THẨM ĐỊNH
 Theo Văn bản số 141/BC-CL
 Ngày: 04 tháng 11 năm 2025
 Phòng KTTB: Nguyễn Long Đăng Việt

ĐƠN VỊ THỎA HIỆP CÔNG TY ĐIỆN LỰC TÂN THUẬN KT Giám đốc Phó Giám đốc 		CHỦ ĐẦU TƯ BAN QUẢN LÝ DỰ ÁN LƯỚI ĐIỆN PHÂN PHỐI TP.HCM TKBVTC theo QĐ phê duyệt số 4070/QĐ-ALDPP ngày 7/11/2025 KT Giám đốc Phó Giám đốc  Lê Hồng Phong	
 HỘ ĐIỆN LỰC VIỆT NAM TRUNG TÂM TƯ VẤN VÀ PHÁT TRIỂN ĐIỆN		Ngầm hóa lưới điện đường Duyên Hải (đoạn từ Quảng Trường Rừng Sác đến chợ Cần Thạnh) huyện Cần Giờ	
Phó giám đốc	Nguyễn Trần Hạnh		MẶT BẰNG, MẶT CẮT LƯỚI VTDR SAU NGẦM HÓA
Trưởng phòng	Trương Văn Tuấn		
CNTK	Nguyễn Hữu Duyệt		
Thiết kế	Nguyễn Hữu Duyệt		
Kiểm tra	Nguyễn Trần Hạnh	TKBVTC	11/2025
		TI Ị	ECD-LD-21-29.VT.01/3

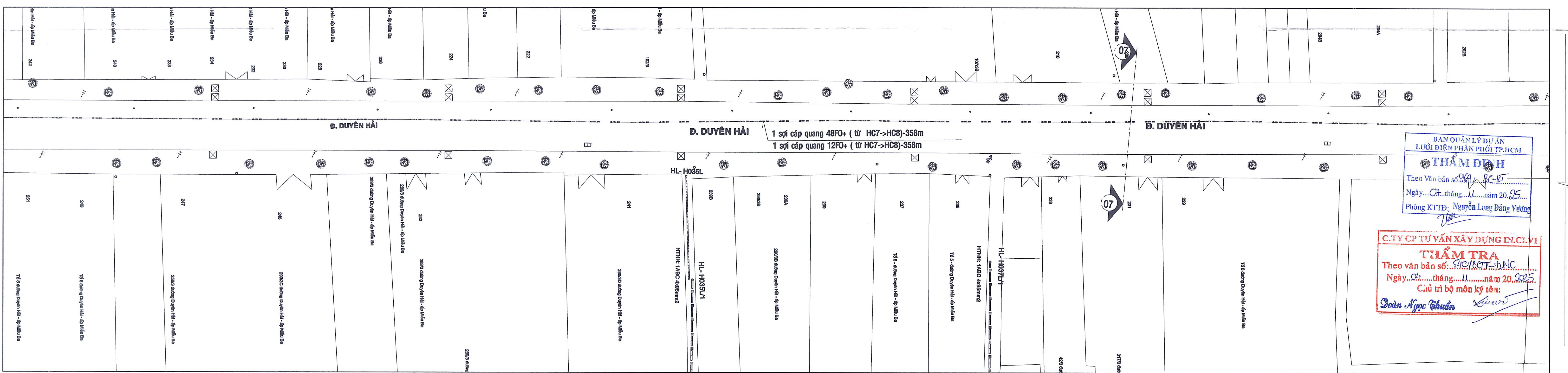
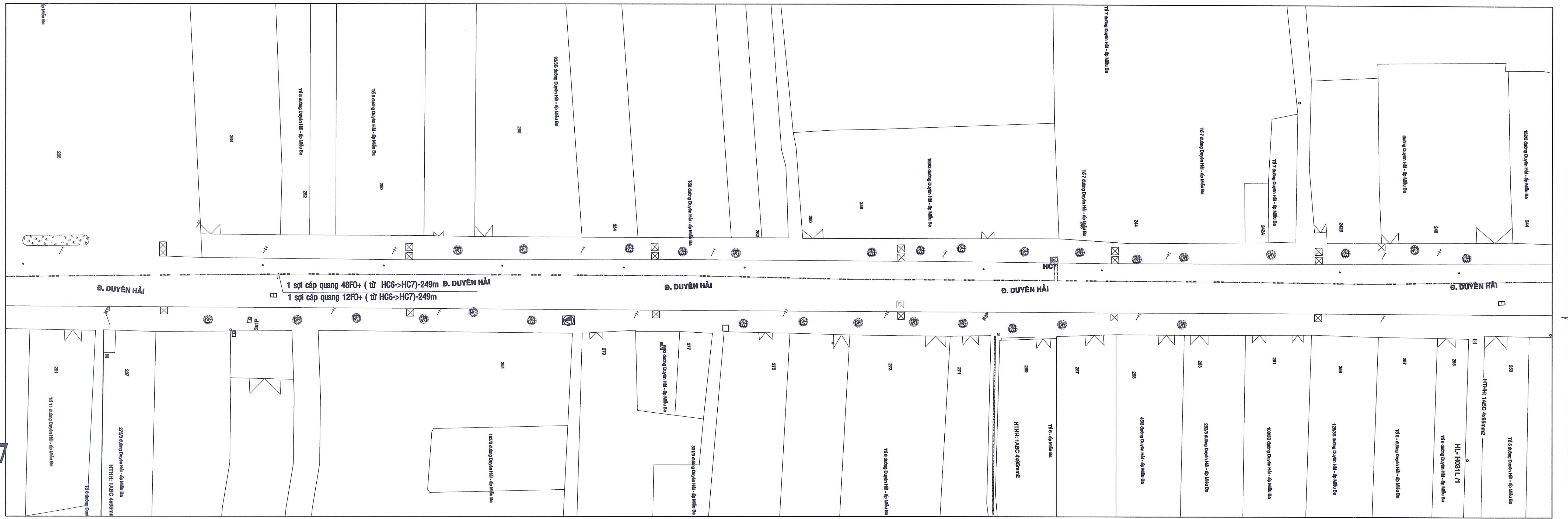



BAN QUẢN LÝ DỰ ÁN
LƯỚI ĐIỆN PHÂN PHỐI TP.HCM
THẨM ĐỊNH
Theo Văn bản số 361/Đ-ĐT
Ngày...Ch...tháng...l...năm 20...
Phòng KTTĐ: Nguyễn Long Đăng Yường

C.TY CP TƯ VẤN XÂY DỰNG IN.C.V.I
THẨM TRA
Theo văn bản số: 563/BKT-ĐNC
Ngày...Ch...tháng...l...năm 20...
Giữ trữ bộ môn ký tên:
Đoàn Ngọc Thuận

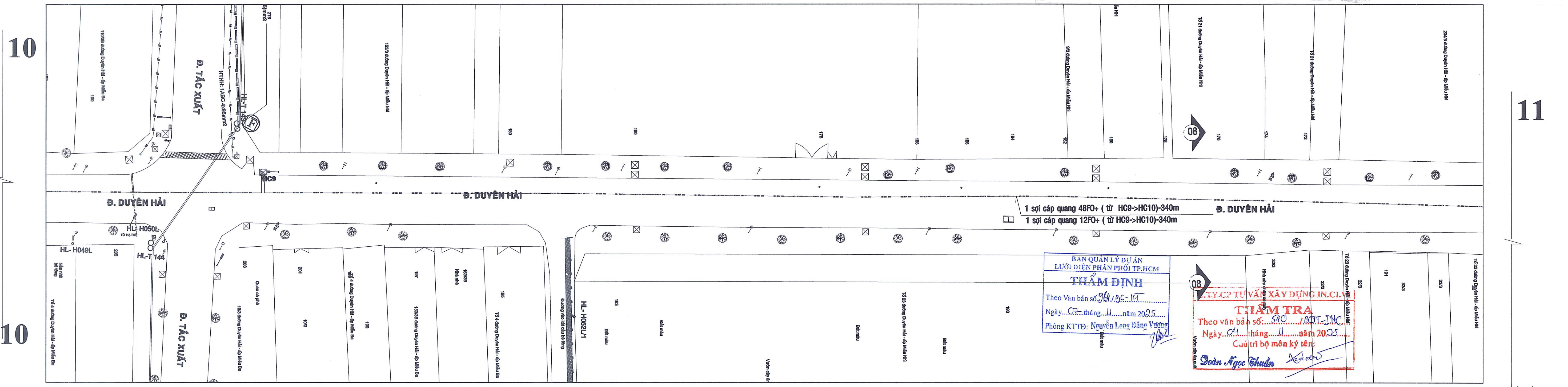
ĐƠN VỊ THỎA HIỆP CÔNG TY ĐIỆN LỰC TÂN THUẬN KT Giám đốc Phó Giám đốc		CHỦ ĐẦU TƯ BAN QUẢN LÝ DỰ ÁN LƯỚI ĐIỆN PHÂN PHỐI TP.HCM TKBVTC theo QĐ phê duyệt số 4070/QĐ-ALBPP ngày 7/11/2025 KT Giám đốc Phó Giám đốc	
HỘI ĐIỆN LỰC VIỆT NAM TRUNG TÂM TƯ VẤN VÀ PHÁT TRIỂN ĐIỆN		Ngầm hóa lưới điện đường Duyên Hải (đoạn từ Quảng Trường Rừng Sác đến chợ Cán Thạnh) huyện Cán Giờ	
Phó giám đốc	Nguyễn Trần Hạnh		MẶT BẰNG, MẶT CẮT LƯỚI VTDR SAU NGẦM HÓA
Trưởng phòng	Trương Văn Tuấn		
CNTK	Nguyễn Hữu Duyệt		
Thiết kế	Nguyễn Hữu Duyệt		
Kiểm tra	Nguyễn Trần Hạnh	TKBVTC	11/2025
		TI lệ	ECD-LĐ-21-29.VT.01/4

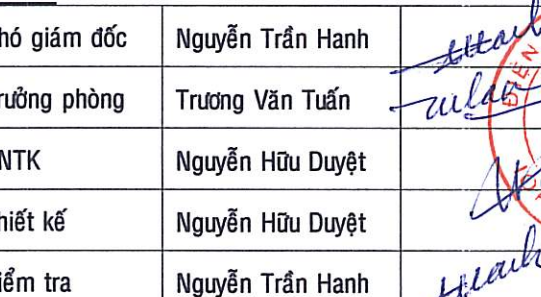

ĐƠN VỊ THỎA HIỆP CÔNG TY ĐIỆN LỰC TÂN THUẬN	CHỦ ĐẦU TƯ BAN QUẢN LÝ DỰ ÁN LƯỚI ĐIỆN PHÂN PHỐI TP.HCM	HỘI ĐIỆN LỰC VIỆT NAM TRUNG TÂM TƯ VẤN VÀ PHÁT TRIỂN ĐIỆN	Ngâm hóa lưới điện đường Duyên Hải (đoạn từ Quảng Trường Rừng Sác đến chợ Cán Thạnh) huyện Cán Giờ
KT Giám đốc Phó Giám đốc 	TKBVTC theo QĐ phê duyệt số 4070/QĐ-ALDPP ngày 7/11/2025 KT Giám đốc Phó Giám đốc  Lê Hồng Phong	Phó giám đốc: Nguyễn Trần Hạnh Trưởng phòng: Trương Văn Tuấn CNTK: Nguyễn Hữu Duyệt Thiết kế: Nguyễn Hữu Duyệt Kiểm tra: Nguyễn Trần Hạnh 	MẶT BẰNG, MẶT CẮT LƯỚI VTDR SAU NGÂM HÓA Ngày: 11/2025 TI lệ ECD-LĐ-21-29.VT.01/5

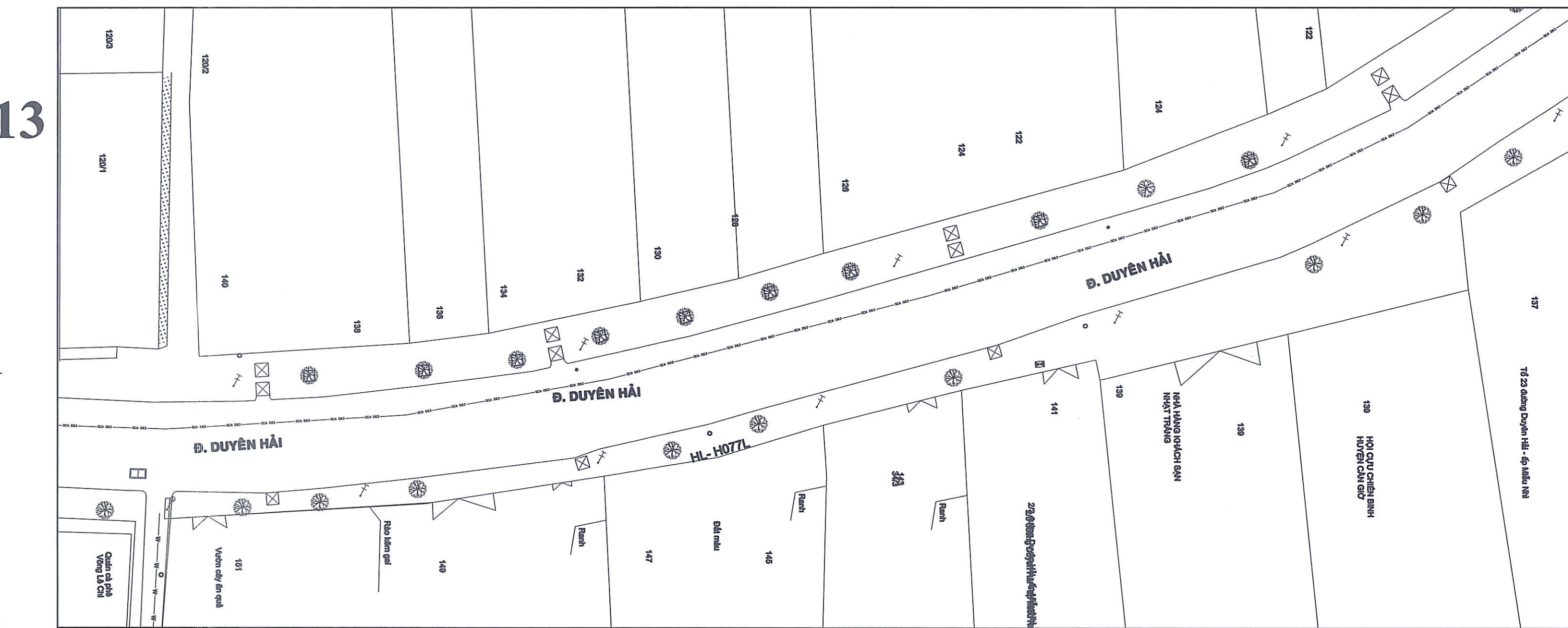
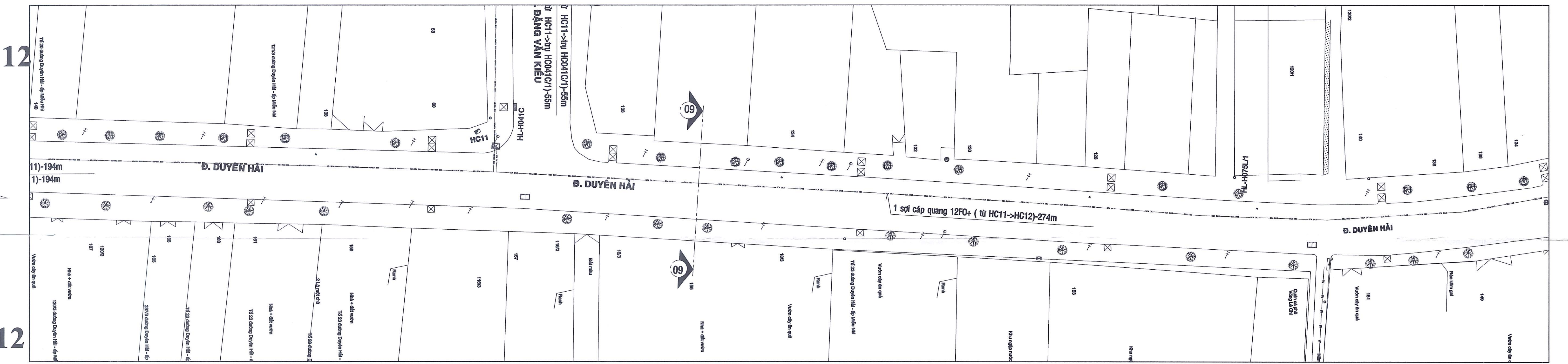
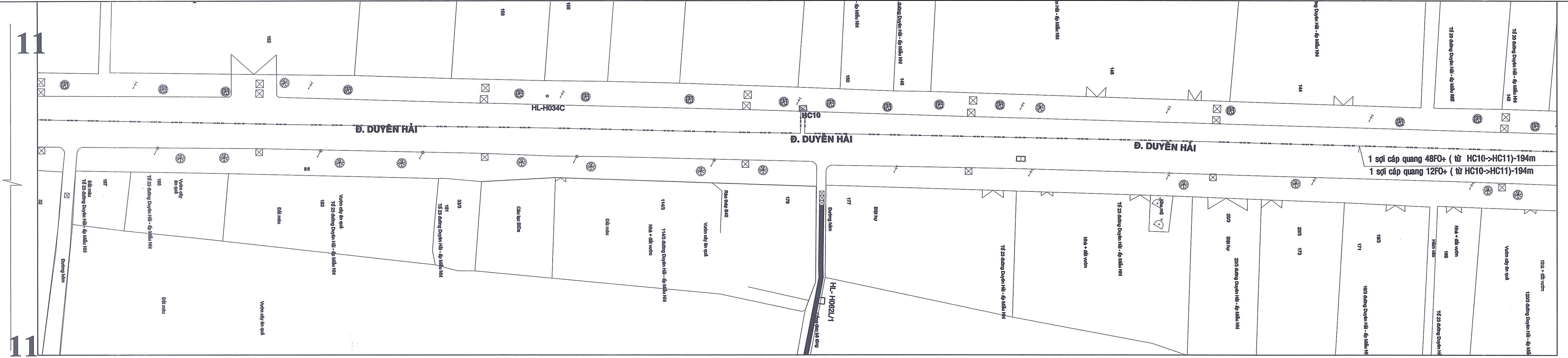



BAN QUẢN LÝ DỰ ÁN
LƯỚI ĐIỆN PHÂN PHỐI TP.HCM
THẨM ĐỊNH
Theo Văn bản số 664/BC-KT
Ngày 04 tháng 11 năm 2025
Phòng KTTĐ: Nguyễn Long Đăng Vương

CÔNG TY TƯ VẤN XÂY DỰNG INC.VI
THẨM TRA
Theo văn bản số 549/BC-TT-INC
Ngày 04 tháng 11 năm 2025
Chủ trì bộ môn ký tên:
Đoàn Ngọc Thuận

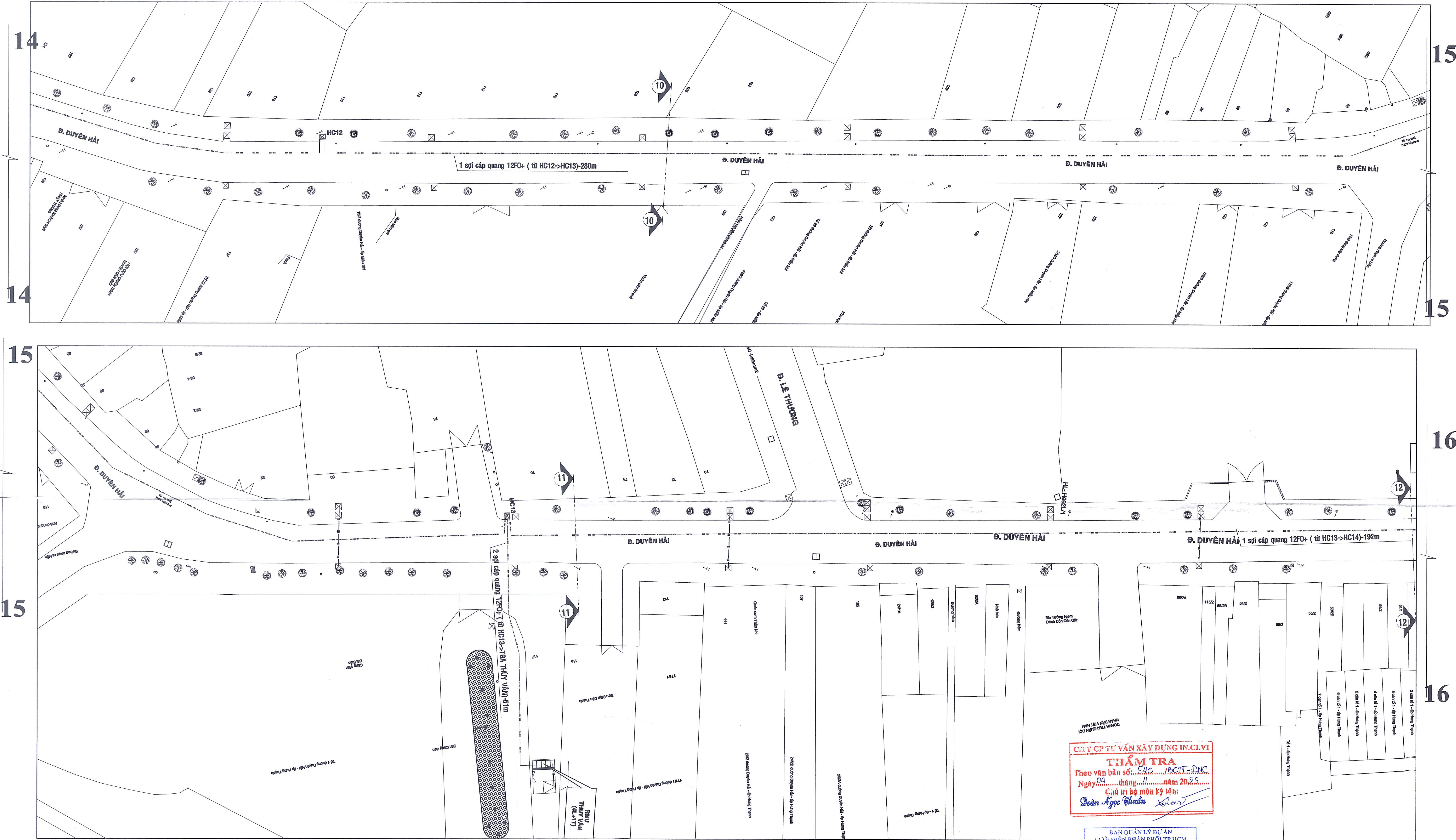
ĐƠN VỊ THỎA HIỆP CÔNG TY ĐIỆN LỰC TÂN THUẬN		CHỦ ĐẦU TƯ BAN QUẢN LÝ DỰ ÁN LƯỚI ĐIỆN PHÂN PHỐI TP.HCM	
KT Giám đốc 		TKBVTCT theo QĐ phê duyệt số 4070/QĐ-ALBPP ngày 7/11/2025 KT Giám đốc 	
		Ngắm hóa lưới điện đường Duyên Hải (đoạn từ Quảng Trương Rừng Sác đến chợ Cần Thạnh) huyện Cần Giờ	
Phó giám đốc	Nguyễn Trần Hạnh		MẶT BẰNG, MẶT CẮT LƯỚI VTDR SAU NGẮM HÓA
Trưởng phòng	Trương Văn Tuấn		
CNTK	Nguyễn Hữu Duyệt		
Thiết kế	Nguyễn Hữu Duyệt		
Kiểm tra	Nguyễn Trần Hạnh		
		TKBVTCT	11/2025
		TI ỊP	ECD-LD-21-29.VT.01/6

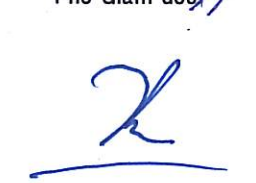

ĐƠN VỊ THỎA HIỆP CÔNG TY ĐIỆN LỰC TÂN THAWN	CHỦ ĐẦU TƯ BAN QUẢN LÝ DỰ ÁN LƯỚI ĐIỆN PHÂN PHỐI TP.HCM	HỘI ĐIỆN LỰC VIỆT NAM TRUNG TÂM TƯ VẤN VÀ PHÁT TRIỂN ĐIỆN	Ngầm hóa lưới điện đường Duyên Hải (đoạn từ Quảng Trường Rừng Sác đến chợ Cán Thạnh) huyện Củ Chi
KT Giám đốc Phó Giám đốc 	TKBVTC theo QĐ phê duyệt số 4070/QĐ-ALDPP ngày 7/11/2025 KT Giám đốc Phó Giám đốc  Lê Hồng Phong	Phó giám đốc: Nguyễn Trần Hạnh Trưởng phòng: Trương Văn Tuấn CNTT: Nguyễn Hữu Duyệt Thiết kế: Nguyễn Hữu Duyệt Kiểm tra: Nguyễn Trần Hạnh 	MẶT BẰNG, MẶT CẮT LƯỚI VTDR SAU NGẦM HÓA Ngày: 11/2025 Tỉ lệ: ECD-LB-21-29.VT.01/7

14

15

14

15

15

16

15

16

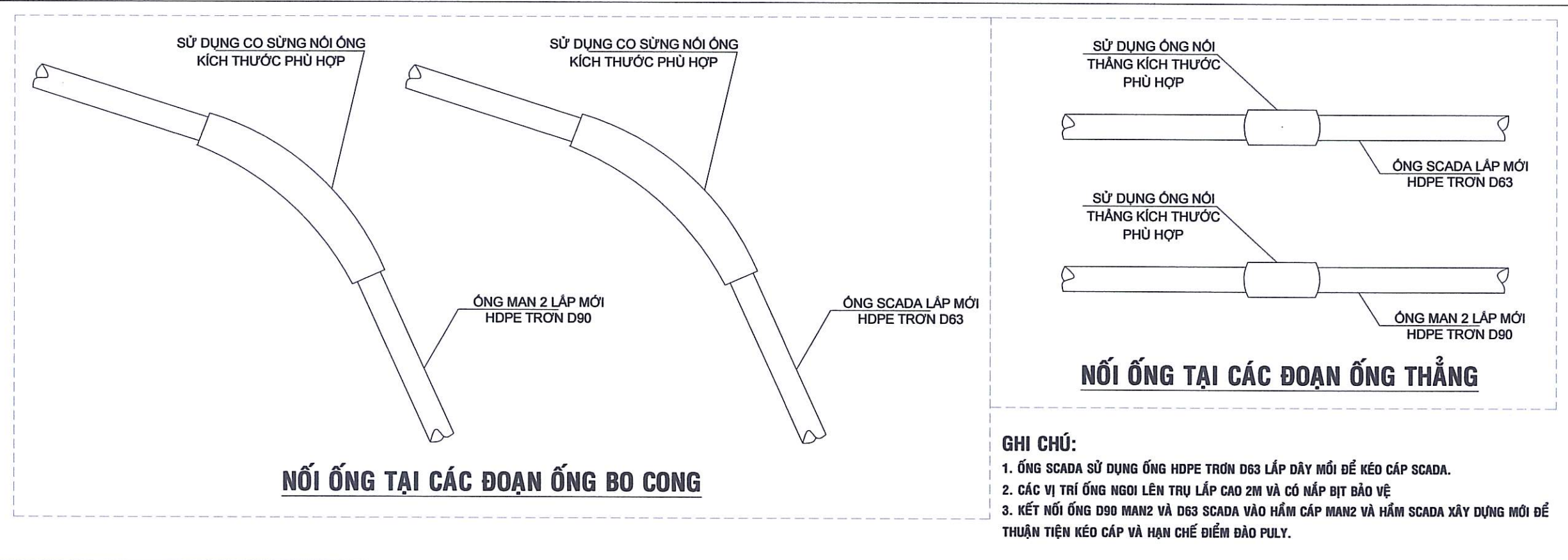
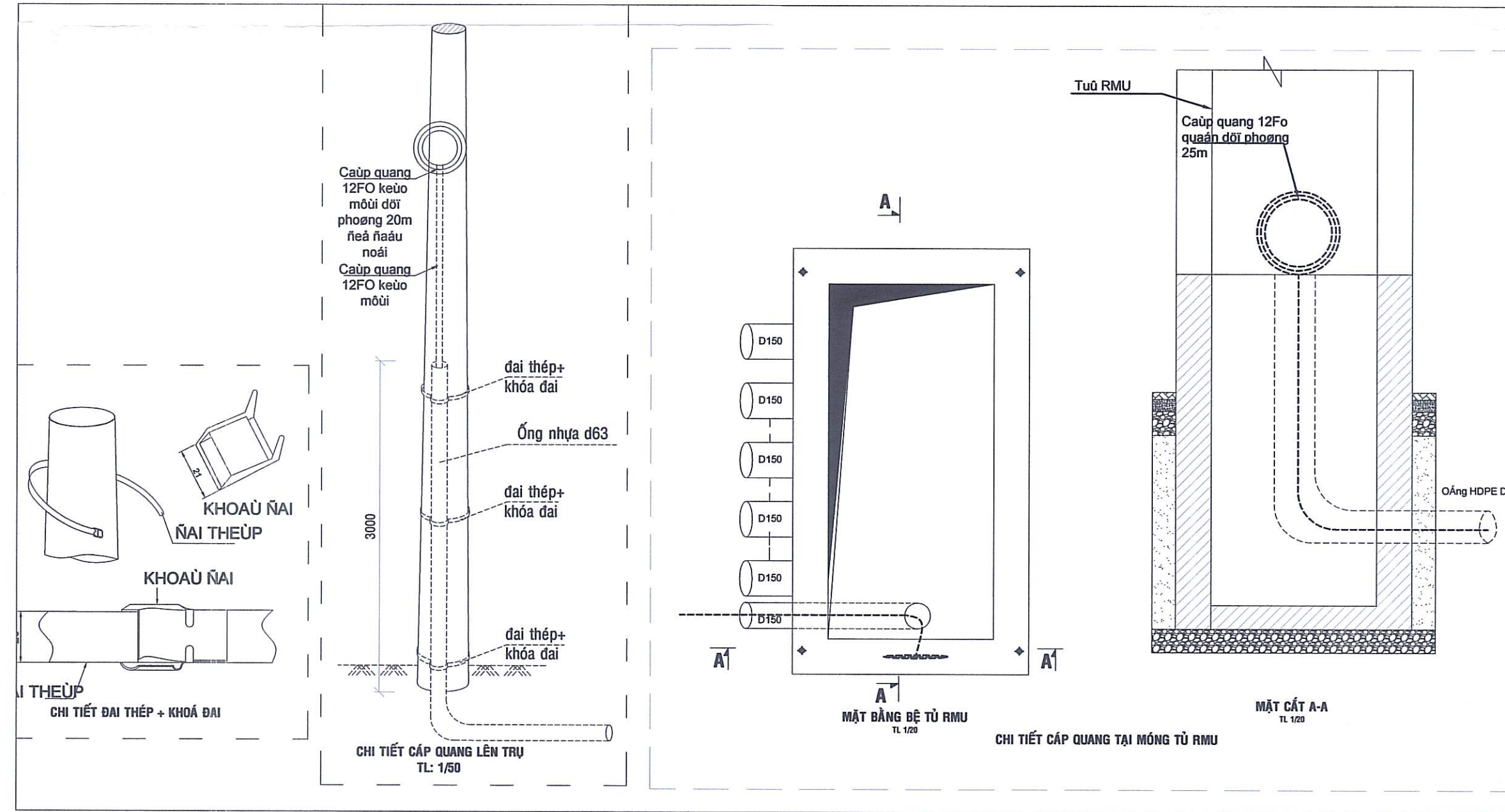

BAN QUẢN LÝ DỰ ÁN LƯỚI ĐIỆN PHÂN PHỐI TP.HCM
THẨM ĐỊNH
 Theo Văn bản số 99/BC-ĐT
 Ngày...Ch...tháng... năm 2025
 Phòng KTTD: Nguyễn Long Đăng Vương

C. T. Y. C. P. TƯ VẤN XÂY DỰNG IN.C. I. V. I
THẨM TRA
 Theo văn bản số: 540.../BC.T.../PNC...
 Ngày...Ch...tháng... năm 2025
 Chủ trì bộ môn kỹ thuật:
 Đoàn Ngọc Quân

ĐƠN VỊ THỎA HIỆP CÔNG TY ĐIỆN LỰC TÂN THUẬN KT Giám đốc Phó Giám đốc 	CHỦ ĐẦU TƯ BAN QUẢN LÝ DỰ ÁN LƯỚI ĐIỆN PHÂN PHỐI TP.HCM TKBVTC theo QĐ phê duyệt số 4070/QĐ-ALBPP ngày 7/11/2025 KT Giám đốc Phó Giám đốc Lê Hồng Phong
HỘI ĐIỆN LỰC VIỆT NAM TRUNG TÂM TƯ VẤN VÀ PHÁT TRIỂN ĐIỆN	Ngầm hóa lưới điện đường Duyên Hải (đoạn từ Quảng Trường Rừng Sác đến chợ Cần Thạnh) huyện Cần Giờ
Phó giám đốc: Nguyễn Trần Hạnh Trưởng phòng: Nguyễn Văn Tuấn CNTK: Nguyễn Hữu Duyệt Thiết kế: Nguyễn Hữu Duyệt Kiểm tra: Nguyễn Trần Hạnh	MẶT BẰNG, MẶT CẮT LƯỚI VTDR SAU NGẦM HÓA TKBVTC 11/2025 TI lệ
ECC-LD-21-29.VT.01/8	

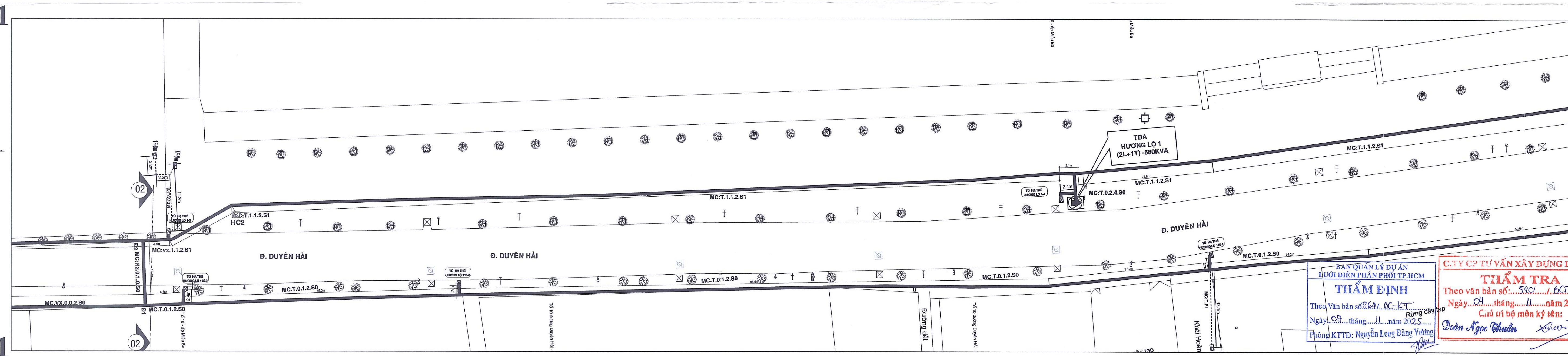
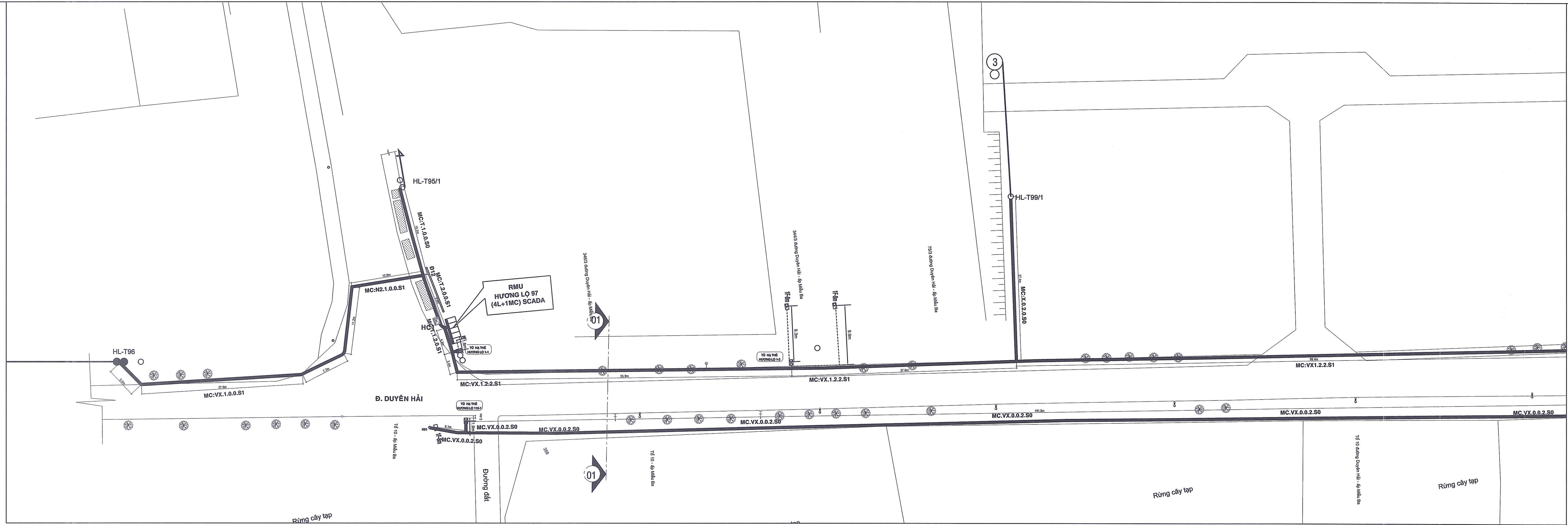

BAN QUẢN LÝ DỰ ÁN
LƯỚI ĐIỆN PHÂN PHỐI TP.HCM
THẨM ĐỊNH
Theo Văn bản số 964/.../...
Ngày... tháng... năm 2025...
Phòng KTTD: Nguyễn Lương Đăng Vương

CÔNG TY TƯ VẤN XÂY DỰNG INCEVI
TIẾM TRA
Theo Văn bản số 530/.../...
Ngày... tháng... năm 2025...
Giới thiệu bộ môn kỹ thuật:
Đoàn Ngọc Tuấn

Ghi chú:

—	Dây trung thế nổi hiện hữu còn lại	□	Hố ga hiện hữu	□	Trạm trong phòng, trạm nền, trạm giàn, trạm treo, trạm trụ ghép hiện hữu
---	CNTT hiện hữu	□	Hầm viễn thông hiện hữu	□	Ngăn LBS ; ngăn máy cắt ; ngăn LBS +chì ống (của tủ RMU lắp mới)
---	CNTT dự kiến sau ngầm hóa	□	Đèn chiếu sáng hiện hữu	□	Trạm 1 cột 600x900; 1000x1000; 1000x1300 lắp mới
---	Dây hạ thế nổi hiện hữu	□	Tủ viễn thông hiện hữu	□	Trụ trung thế, Pylone, hạ thế hiện hữu
---	Dây hạ thế ngầm sau dự án	□	Tiếp địa lắp mới	□	Trụ trung thế, Pylone TT, Pylone HT, hạ thế thu hồi
---	Đường ống cấp nước	□	Cây Xanh	□	Trụ trung thế 14m, 12m, trụ hạ thế 10m, 8.4m lắp mới
---	Đường ống thoát nước	□		□	Tủ phân phối/ liên kết hạ thế lắp mới
---	Cáp viễn thông hiện hữu	□		□	
---	Cáp viễn thông xdm	□		□	

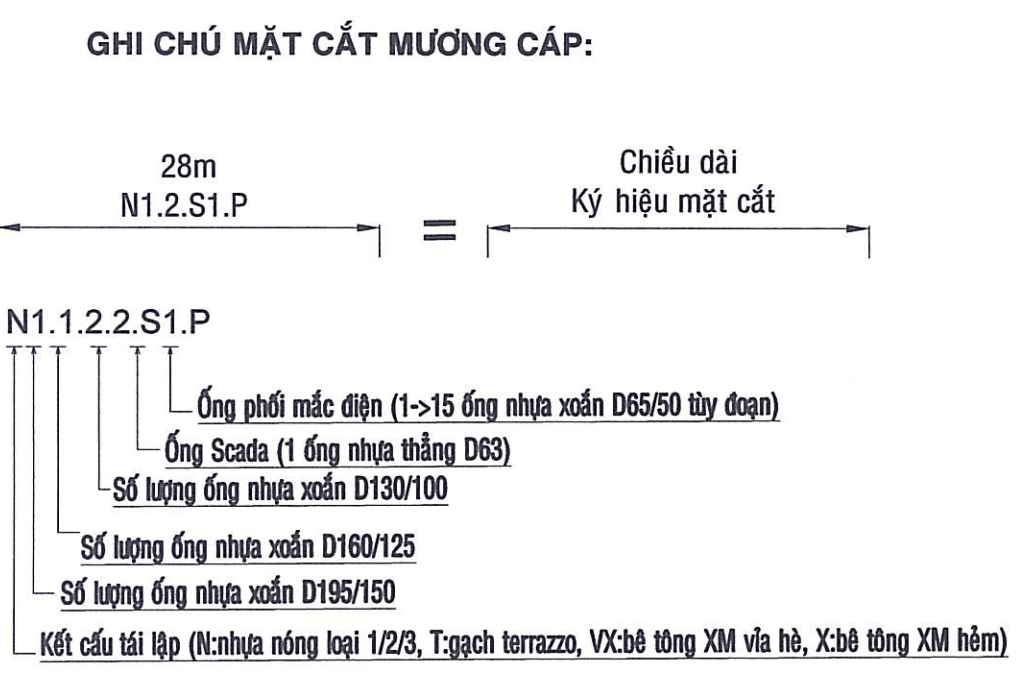

ĐƠN VỊ THỎA HIỆP CÔNG TY ĐIỆN LỰC TÂM THUẬN KT Giám đốc Phó Giám đốc		CHỦ ĐẦU TƯ BAN QUẢN LÝ DỰ ÁN LƯỚI ĐIỆN PHÂN PHỐI TP.HCM TKBVTC theo QĐ phê duyệt số 5405/QĐ-EVNHCMC ngày 15/11/2025 của Tổng Công ty Điện lực Hồ Chí Minh KT Giám đốc Phó Giám đốc	
2		Lê Hồng Phong	
HỘI ĐIỆN LỰC VIỆT NAM TRUNG TÂM TƯ VẤN VÀ PHÁT TRIỂN ĐIỆN		Ngầm hóa lưới điện đường Duyên Hải (đoạn từ Quảng Trường-Rừng Sác đến chợ Cẩn Thạnh) huyện Cẩn Thạnh	
Phó giám đốc Trưởng phòng CHKX Thiết kế Kiểm tra	Nguyễn Trần Hạnh Trương Văn Tuấn Nguyễn Hữu Duyết Nguyễn Hữu Duyết Nguyễn Trần Hạnh	Phó Giám đốc Phó Giám đốc Phó Giám đốc Phó Giám đốc Phó Giám đốc	TRUNG TÂM TƯ VẤN VÀ PHÁT TRIỂN ĐIỆN BẢNG BỐ TRÍ MƯỜNG CẤP SAU NGẦM HÓA Ngày 15/1/2025 TT
			ECD-LB-21-29.XD.04/1

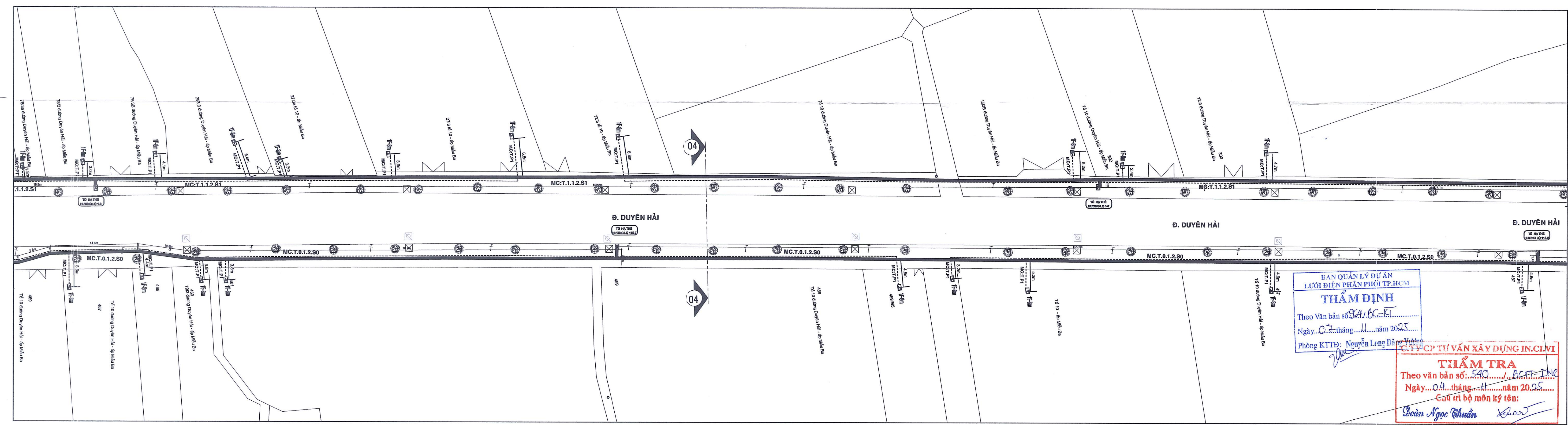
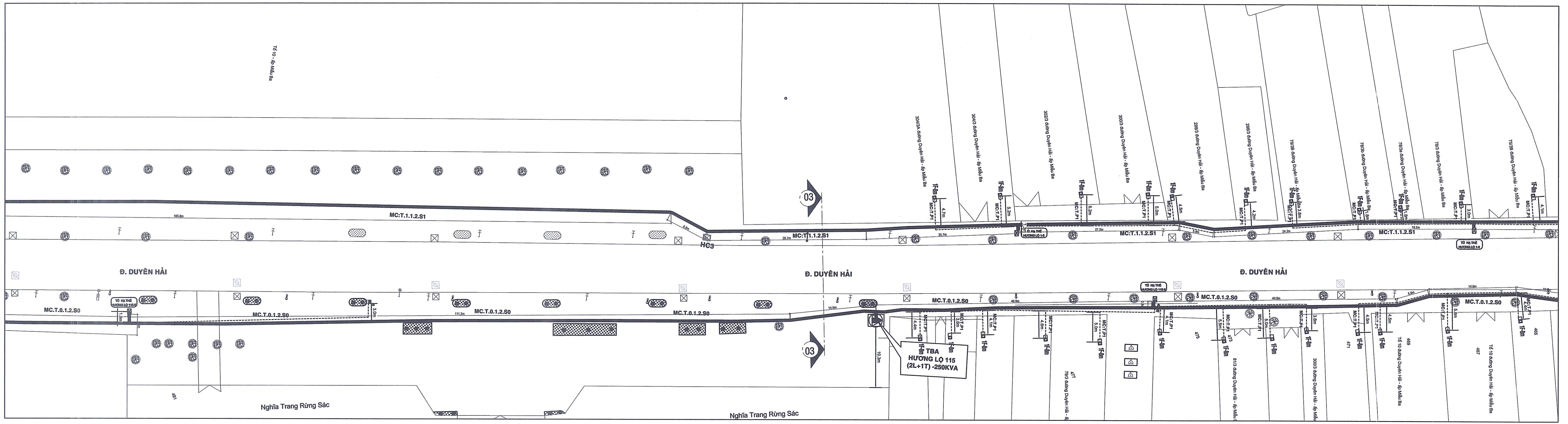

Ghi chú:

<ul style="list-style-type: none"> Dây trung thế nổi hiện hữu còn lại CNTT hiện hữu CNTT dự kiến sau ngầm hóa Dây hạ thế nổi hiện hữu Dây hạ thế ngầm sau dự án Đường ống cấp nước Đường ống thoát nước Cáp viễn thông hiện hữu Cáp viễn thông xấp 	<ul style="list-style-type: none"> Hố ga hiện hữu Hầm viễn thông hiện hữu Đèn chiếu sáng hiện hữu Tủ viễn thông hiện hữu Tiếp địa lắp mới Cây Xanh 	<ul style="list-style-type: none"> Trạm trong phòng, trạm nổi, trạm gần, trạm treo, trạm trụ ghép hiện hữu Ngăn LBS ; ngăn máy cắt ; ngăn LBS +chi ống (của tủ RMU lắp mới) Trạm 1 cột 600x900; 1000x1000; 1000x1300 lắp mới Trụ trung thế, Pylone, hạ thế hiện hữu Trụ trung thế, Pylone TT, Pylone HT, hạ thế thu hồi Trụ trung thế 14m, 12m, trụ hạ thế 10m, 8.4m lắp mới Tủ phân phối/ lán kết hạ thế lắp mới
---	--	--

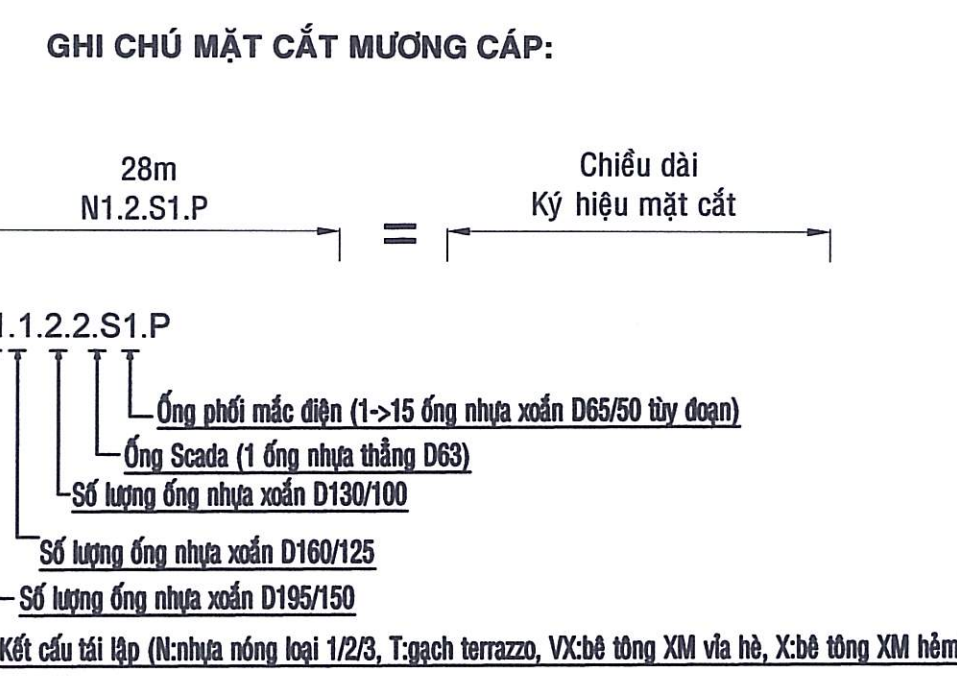

BAN QUẢN LÝ DỰ ÁN LƯỚI ĐIỆN PHÂN PHỐI TP.HCM

THẨM ĐỊNH

Theo Văn bản số 841/BC-KL.....
 Ngày...04...tháng...11...năm 2025
 Phòng KTTĐ: Nguyễn Long Dân

CẤP CẤP TƯ VẤN XÂY DỰNG IN.CIVI

THẨM TRA

Theo văn bản số: 540...../BC-AT-TNC
 Ngày...04...tháng...11...năm 2025
 Chủ trì bộ môn kỹ thuật:
 Đoàn Ngọc Chuẩn

ĐƠN VỊ HOA HIỆP CÔNG TY ĐIỆN LỰC TÂM THUẬN KT Giám đốc Phó Giám đốc	CHỦ ĐẦU TƯ - BAN QUẢN LÝ DỰ ÁN LƯỚI ĐIỆN PHÂN PHỐI TP.HCM TKBVTC theo QĐ phê duyệt số 5405/QĐ-EVNHCMC ngày 15/11/2025 của Tổng Công ty Điện lực Hồ Chí Minh KT Giám đốc Phó Giám đốc Lê Hồng Phong
HỘI ĐIỆN LỰC VIỆT NAM TRUNG TÂM TƯ VẤN VÀ PHÁT TRIỂN ĐIỆN Phó giám đốc: Nguyễn Trần Hạnh Trưởng phòng: Trương Văn Tuấn CNTK: Nguyễn Hữu Duyết Thiết kế: Nguyễn Hữu Duyết Kiểm tra: Nguyễn Trần Hạnh	Ngầm hóa lưới điện đường Duyên Hải (đoạn từ Quảng Trường Rừng Sác đến chợ Cán Thạnh) huyện Cán Thạnh MẶT BẰNG BỐ TRÍ MƯƠNG CẤP SAU NGẦM HOÁ TKBVTC 11/2025 ECD-LĐ-21-29.XD.04/2

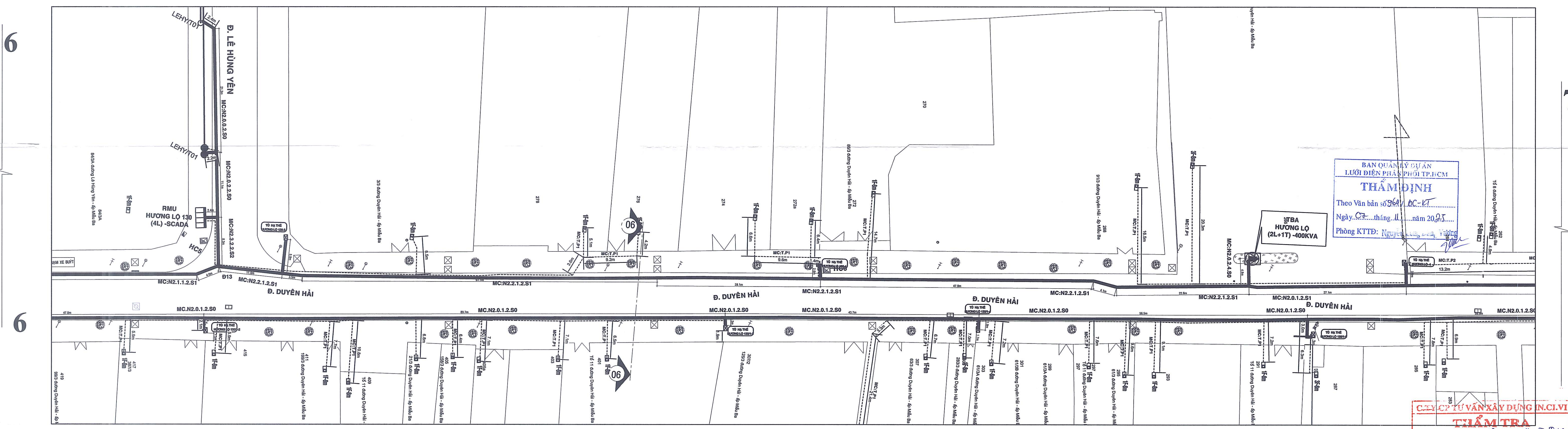
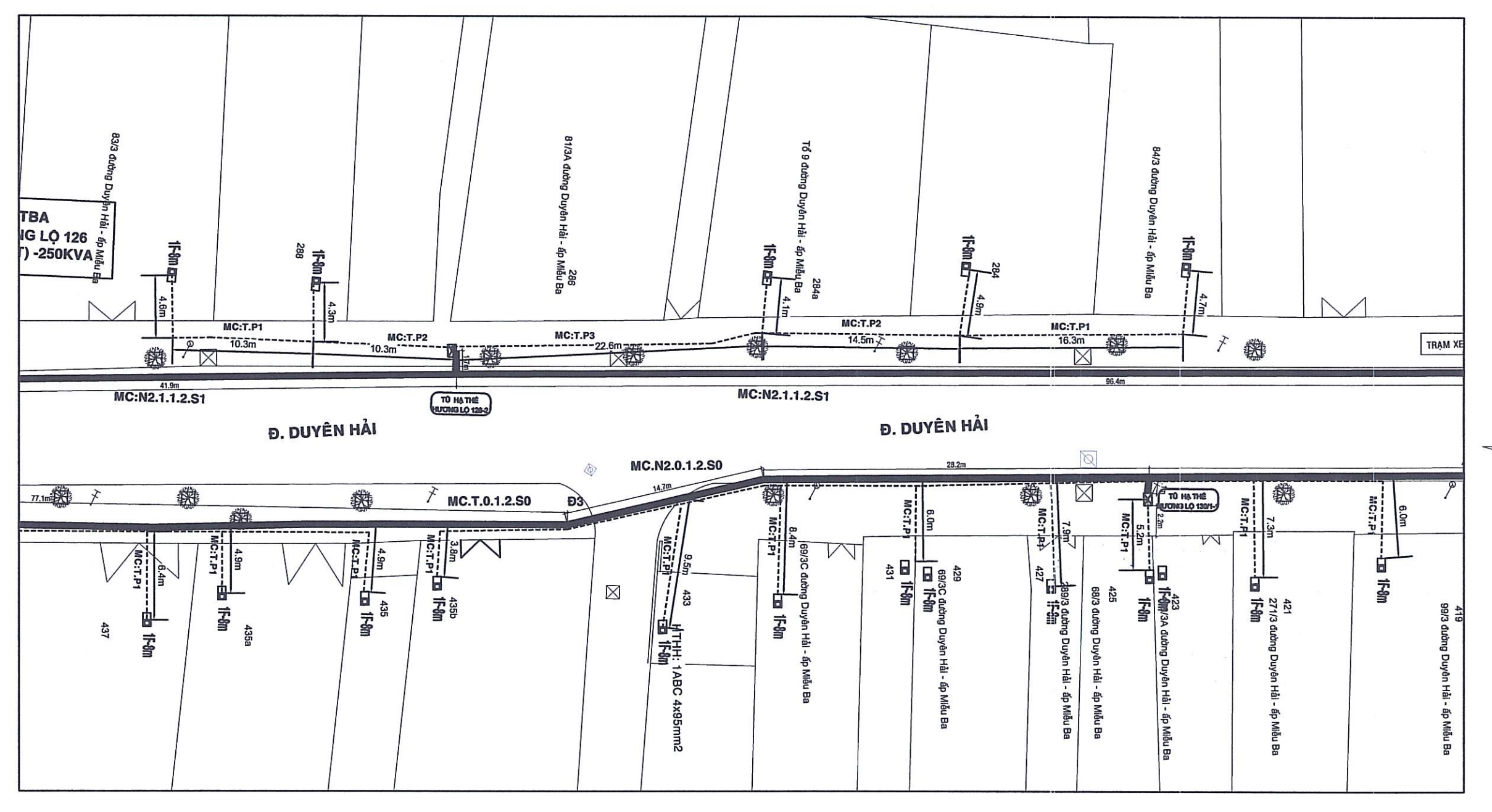
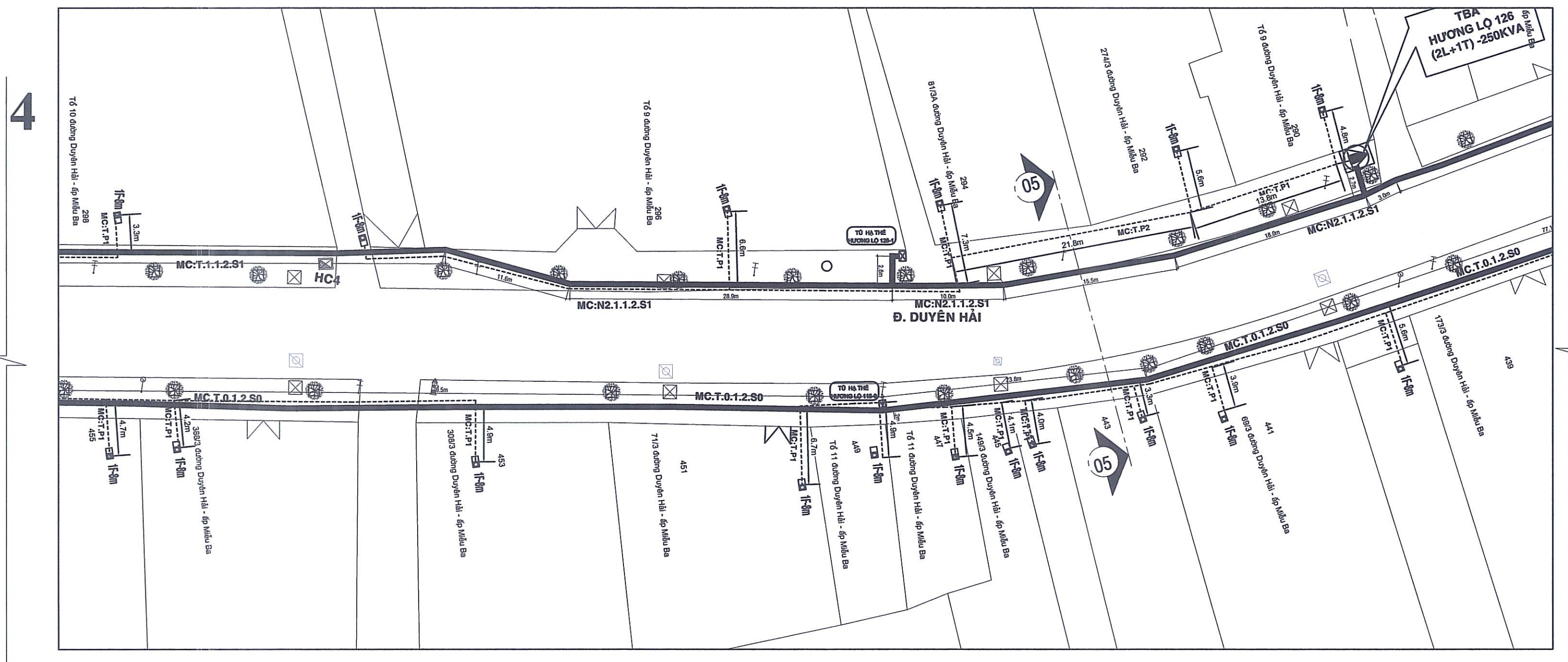

BAN QUẢN LÝ DỰ ÁN
LƯỚI ĐIỆN PHÂN PHỐI TP.HCM
THẨM ĐỊNH
Theo Văn bản số 944/ĐC-CT
Ngày... tháng... năm 2025
Phòng KTTĐ: Nguyễn Văn Tuấn

TBA HUONG LO (2L+1T) -400KVA

CÔNG TY TƯ VẤN XÂY DỰNG IN.C.I.VI
THẨM TRA
Theo văn bản số: 528/ĐC-CT
Ngày... tháng... năm 2025
Cấp trí bộ môn kỹ thuật:
Đoàn Ngọc Thuận

Ghi chú:

	Dây trung thế nổi hiện hữu còn lại		Hố ga hiện hữu		Trạm trong phòng, trạm nổi, trạm giải, trạm treo, trạm trụ ghép hiện hữu
	CHTT hiện hữu		Hầm viễn thông hiện hữu		Ngăn LBS ; ngăn máy cắt ; ngăn LBS +chi ống (của tủ RMU lắp mới)
	CHTT dự kiến sau ngầm hóa		Đèn chiếu sáng hiện hữu		Trạm 1 cột 600x900; 1000x1000; 1000x1300 lắp mới
	Dây hạ thế nổi hiện hữu		Tủ viễn thông hiện hữu		Trụ trung thế, Pylone, hạ thế hiện hữu
	Dây hạ thế ngầm sau dự án		Tập dĩa lắp mới		Trụ trung thế, Pylone TT, Pylone HT, hạ thế thu hồi
	Đường ống cấp nước		Cây Xanh		Trụ trung thế 14m, 12m, trụ hạ thế 10m, 8,4m lắp mới
	Đường ống thoát nước				Tổ phân phối/ liên kết hạ thế lắp mới
	Cáp viễn thông hiện hữu				
	Cáp viễn thông xấp				

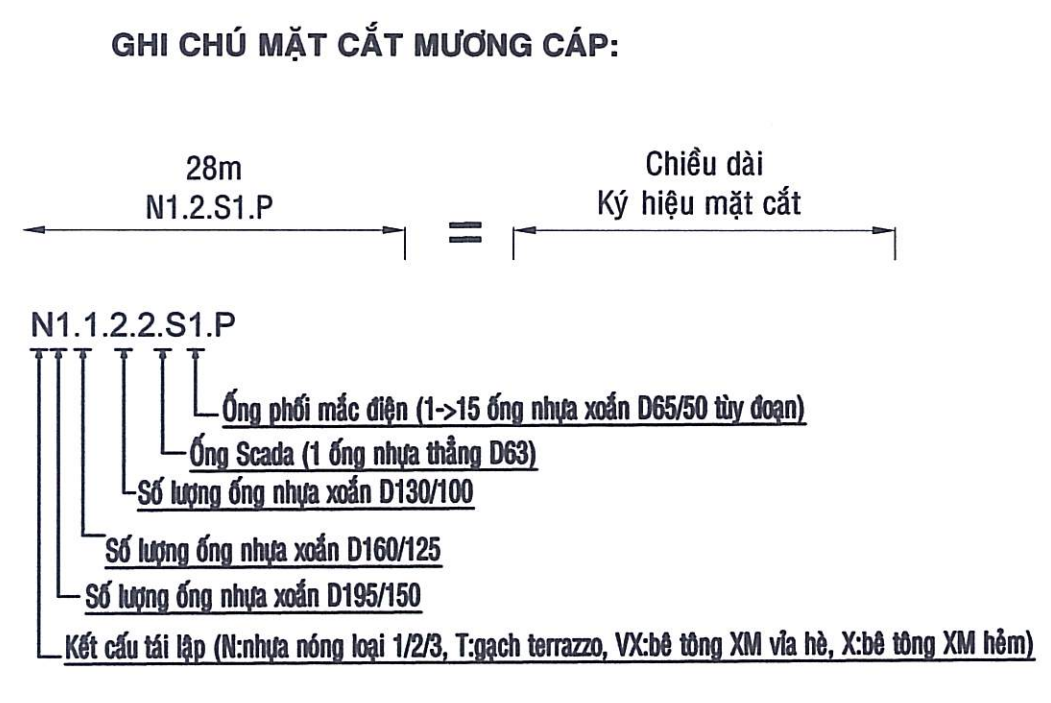

ĐƠN VỊ THỎA HIỆP CÔNG TY ĐIỆN LỰC TÂN THUẬN	CHỦ ĐẦU TƯ BAN QUẢN LÝ DỰ ÁN LƯỚI ĐIỆN PHÂN PHỐI TP.HCM
KT Giám đốc Phó Giám đốc	TKBVTC theo QĐ phê duyệt số 5405/QĐ-EVNHCMC ngày 15/11/2025 của Tổng Công ty Điện lực Hồ Chí Minh KT Giám đốc
HỘI ĐIỆN LỰC VIỆT NAM TRUNG TÂM TƯ VẤN VÀ PHÁT TRIỂN ĐIỆN	Ngầm hóa lưới điện đường Duyên Hải (đoạn từ Quảng Trưng-Rừng Sác đến chợ Cần Thạnh) huyện Cần Giờ
Phó giám đốc Trưởng phòng CHTK Thiết kế Kiểm tra	Nguyễn Trần Hạnh Trương Văn Tuấn Nguyễn Hữu Đạt Nguyễn Hữu Đạt Nguyễn Trần Hạnh
	TRUNG TÂM TƯ VẤN VÀ PHÁT TRIỂN ĐIỆN BẢNG BỐ TRÍ MƯƠNG CẤP SAU NGẦM HÓA
	11/2025
	ECD-LB-21-29.XD.04/3

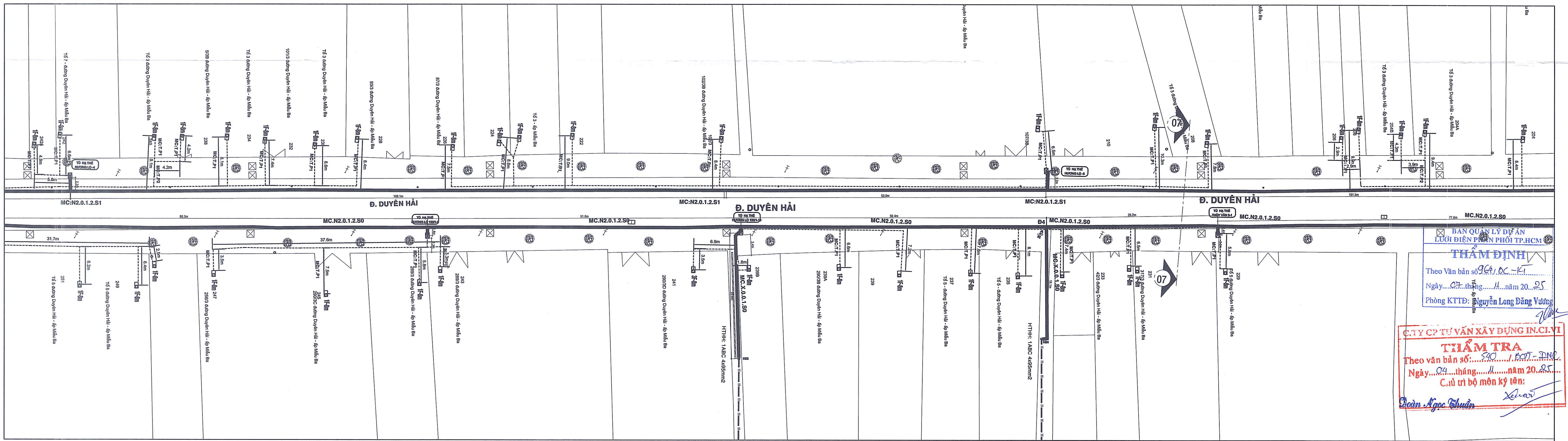
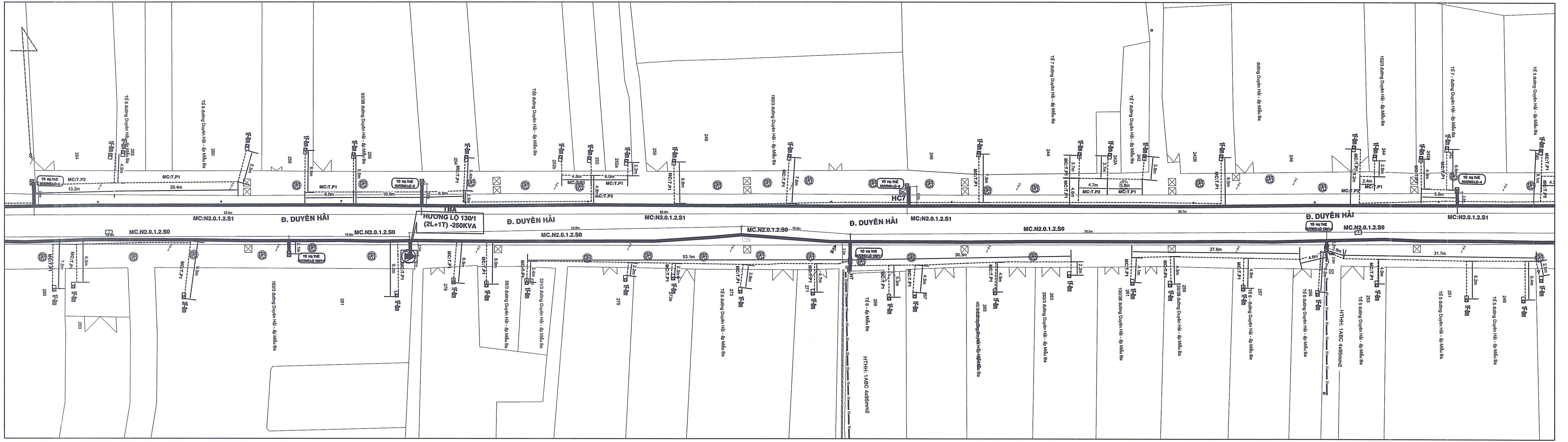

Ghi chú:

<ul style="list-style-type: none"> Dây trung thế nổi hiện hữu còn lại CNTT hiện hữu CNTT dự kiến sau ngầm hóa Dây hạ thế nổi hiện hữu Dây hạ thế ngầm sau dự án Đường ống cấp nước Đường ống thoát nước Cáp viễn thông hiện hữu Cáp viễn thông xấp 	<ul style="list-style-type: none"> Hố ga hiện hữu Hầm viễn thông hiện hữu Đèn chiếu sáng hiện hữu Tủ viễn thông hiện hữu Tiếp địa tiếp mới Cây Xanh 	<ul style="list-style-type: none"> Trạm trong phòng, trạm nền, trạm giàn, trạm treo, trạm trụ ghép hiện hữu Ngăn LBS; ngăn máy cắt; ngăn LBS +chi ống (của tủ RMU lắp mới) Trạm 1 cột 600x500; 1000x1000; 1000x1300 lắp mới Trụ trung thế, Pylone, hạ thế hiện hữu Trụ trung thế, Pylone TT, Pylone HT, hạ thế thu hồi Trụ trung thế 14m, 12m, trụ hạ thế 10m, 8,4m lắp mới Tủ phân phối/ Hên kết hạ thế lắp mới
---	---	---

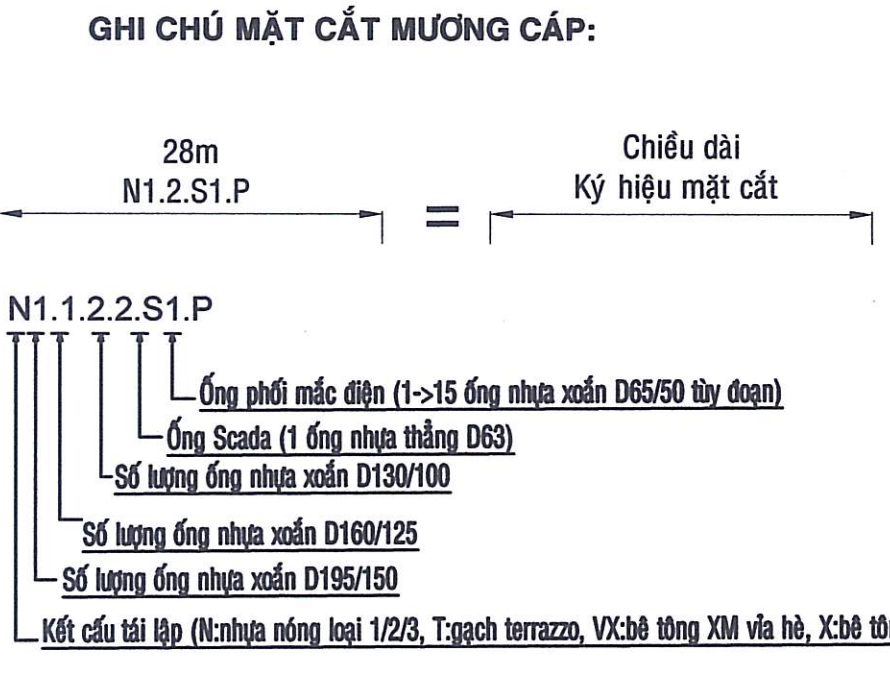

ĐƠN VỊ THỎA HIỆP CÔNG TY ĐIỆN LỰC TÂN THUẬN KT Giám đốc Phó Giám đốc	CHỦ ĐẦU TƯ BAN QUẢN LÝ DỰ ÁN LƯỚI ĐIỆN PHỐI TP.HCM TKBVTC theo DB phê duyệt số 5405/DB-EVNHCMC ngày 15/11/2025 của Tổng Công ty Điện lực Hồ Chí Minh KT Giám đốc Phó Giám đốc
HỘI ĐIỆN LỰC VIỆT NAM TRUNG TÂM TƯ VẤN VÀ PHÁT TRIỂN ĐIỆN	Ngầm hóa lưới điện đường Duyên Hải (đoạn từ Quảng Trưng Rừng Sác đến chợ Cần Thạnh) huyện Cần Giờ Lê Hồng Phong
Phó giám đốc: Nguyễn Trần Hạnh Trưởng phòng: Trương Văn Tuấn CNTK: Nguyễn Hữu Đạt Thiết kế: Nguyễn Hữu Đạt Kiểm tra: Nguyễn Trần Hạnh	TRUNG TÂM TƯ VẤN VÀ PHÁT TRIỂN ĐIỆN BẢNG BỐ TRÍ MƯỜNG CÁP SAU NGẦM HÓA TKBVTC 11/2025 TT H

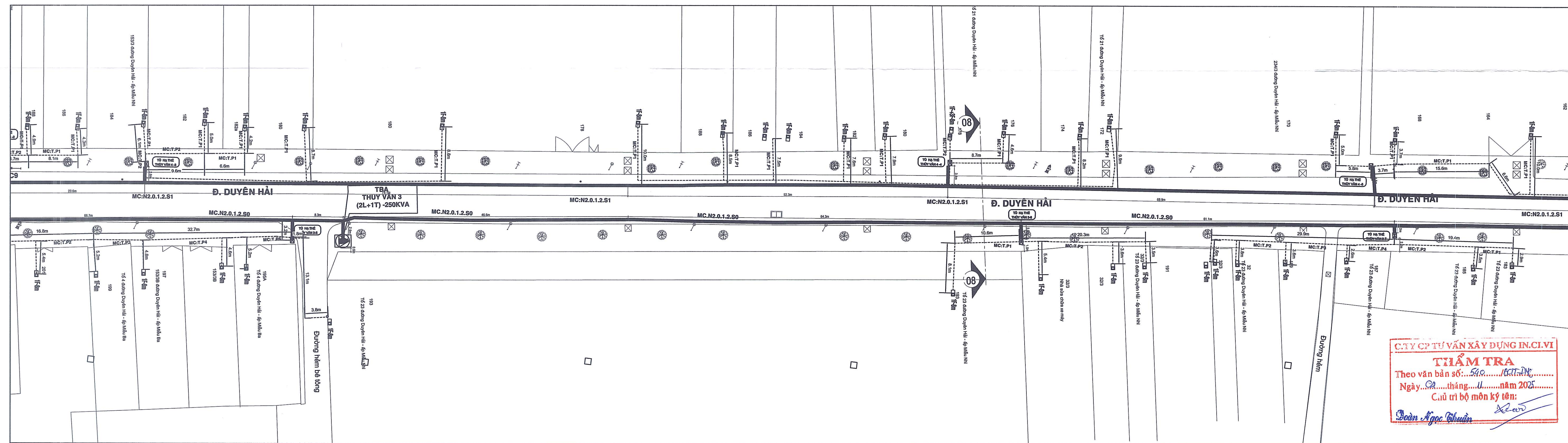
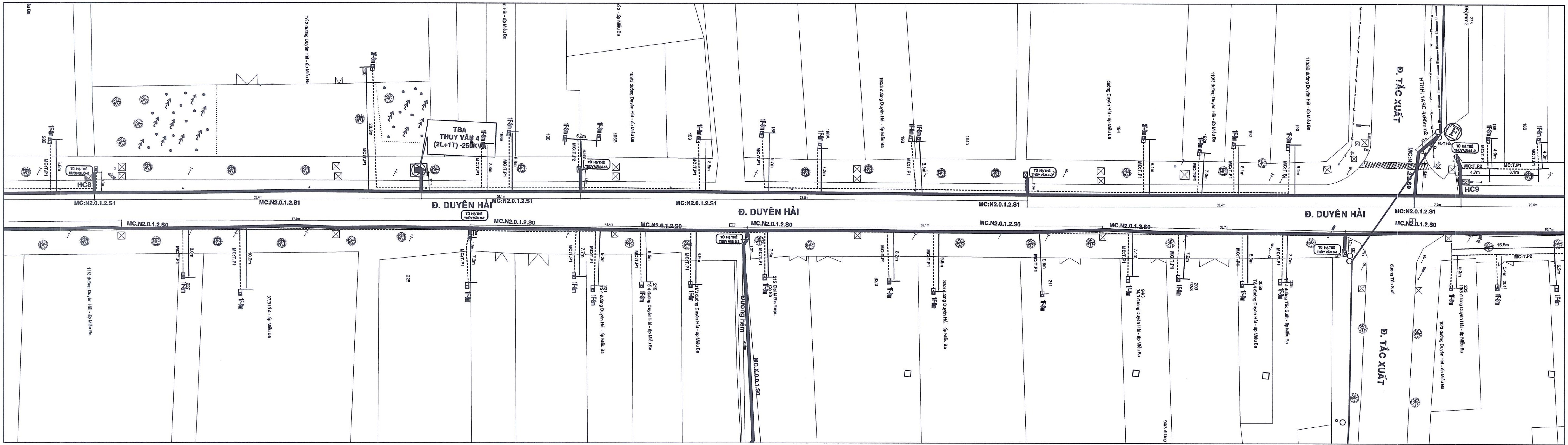

CTY CP TƯ VẤN XÂY DỰNG IN.C.I.V.I
THẨM TRA
 Theo văn bản số: 549.../KT-TĐ-ĐC
 Ngày: 02...tháng...11...năm 2025
 Chủ trì bộ môn ký tên:
Đoàn Ngọc Thuận

Ghi chú:

<ul style="list-style-type: none"> — Dây trung thế nổi hiện hữu còn lại --- CNTT hiện hữu --- CNTT dự kiến sau ngầm hóa --- Dây hạ thế nổi hiện hữu --- Dây hạ thế ngầm sau dự án --- Đường ống cấp nước --- Đường ống thoát nước --- Cấp viễn thông hiện hữu --- Cấp viễn thông xấp 	<ul style="list-style-type: none"> □ Hố ga hiện hữu □ Hầm viễn thông hiện hữu □ Đèn chiếu sáng hiện hữu □ Tờ viễn thông hiện hữu □ Tiếp địa tiếp mới □ Cây Xanh 	<ul style="list-style-type: none"> □ Trạm trung phòng, trạm nền, trạm gián, trạm treo, trạm trụ ghép hiện hữu □ Ngăn LBS; ngăn máy cắt; ngăn LBS +chi ống (còn từ RMU lắp mới) □ Trụ trung thế, Pylone TT, Pylone HT, hạ thế thu hồi □ Trụ trung thế 14m, 12m, trụ hạ thế 10m, 8,4m lắp mới □ Tờ phân phối/ liên kết hạ thế lắp mới
---	---	--

GHI CHÚ MẶT CẮT MƯỜNG CẤP:

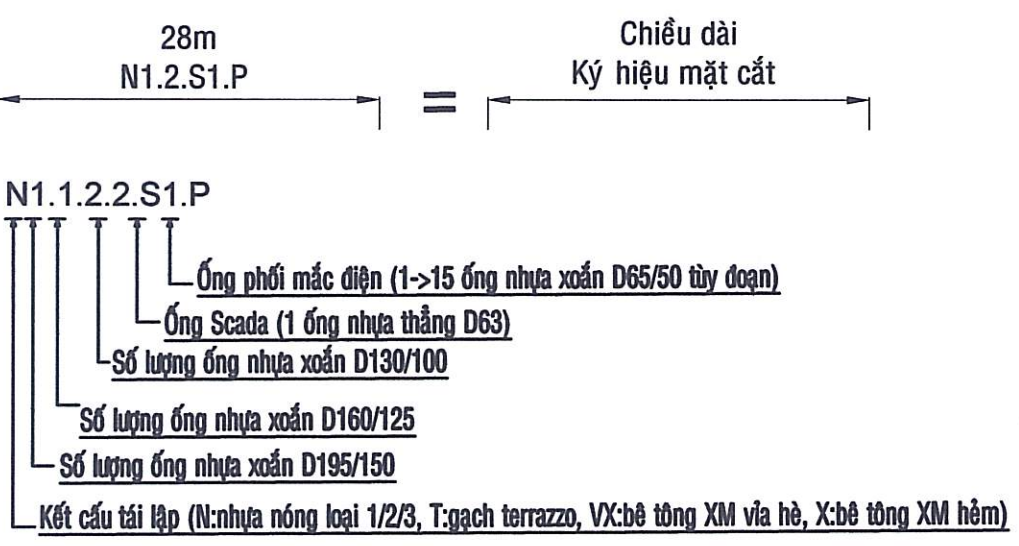

BAN QUẢN LÝ DỰ ÁN
LƯỚI ĐIỆN PHÂN PHỐI TP.HCM
THẨM ĐỊNH
 Theo Văn bản số 894.../ABC-ET
 Ngày: 07...tháng...11...năm 2025
 Phòng KTTĐ: Nguyễn Long Đăng Vương

ĐƠN VỊ THỎA HIỆP CÔNG TY ĐIỆN LỰC TÂN THUẬN KT Giám đốc Phó Giám đốc 	CHỦ ĐẦU TƯ/ BAN QUẢN LÝ DỰ ÁN LƯỚI ĐIỆN PHÂN PHỐI TP.HCM KT Giám đốc Phó Giám đốc Lê Hồng Phong
 HỘI ĐIỆN LỰC VIỆT NAM TRUNG TÂM TƯ VẤN VÀ PHÁT TRIỂN ĐIỆN	Ngầm hóa lưới điện đường Duyên Hải (đoạn từ Quảng Trưng Tầm Tư Vấn và Phát Triển Điện Trường Rừng Sắc đến chợ Cần Thạnh) huyện Cần Giờ
Phó giám đốc: Nguyễn Trần Hạnh Trưởng phòng: Trương Văn Tuấn CNTT: Nguyễn Hữu Duyet Thiết kế: Nguyễn Hữu Duyet Kiểm tra: Nguyễn Trần Hạnh	TRUNG TÂM TƯ VẤN VÀ PHÁT TRIỂN ĐIỆN SAU NGẦM HÓA TBVTC 11/2025 TT 1/1
ECD-LĐ-21-29.XD.04/5	

11

12

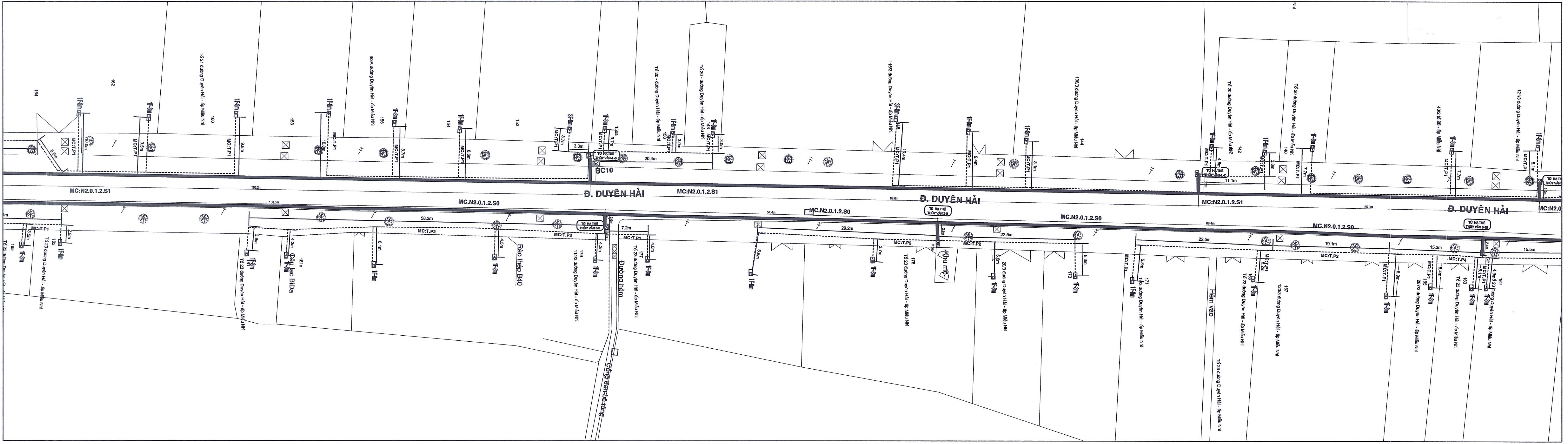

11

12

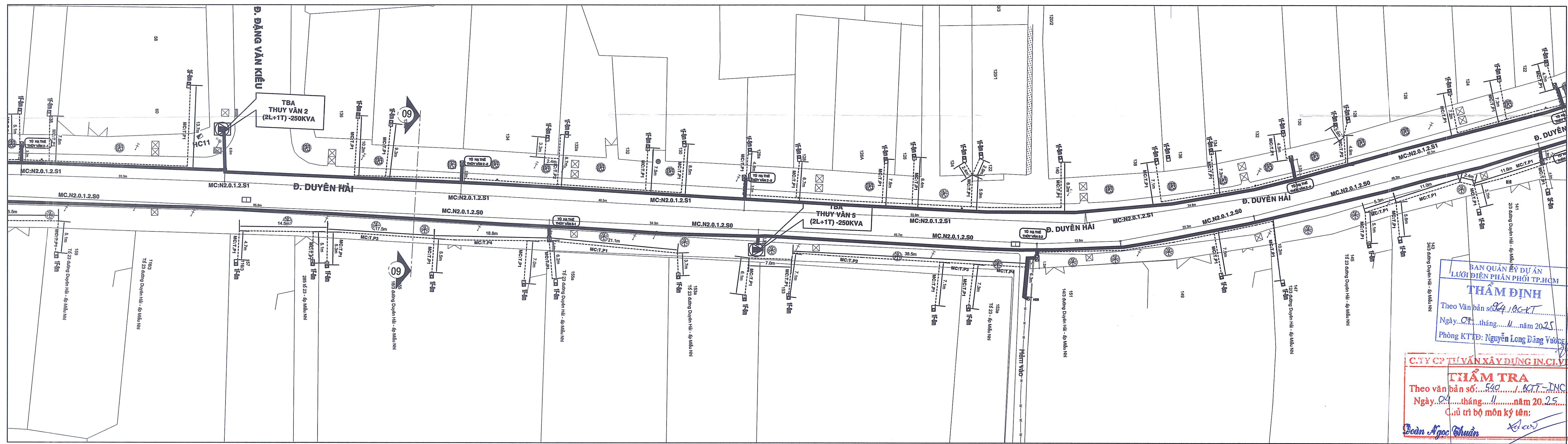

12

13

12

13

Ghi chú:

-----	Dây trung thế nổi hiện hữu còn lại	○	Hố ga hiện hữu
-----	CNTT hiện hữu	□	Hầm viễn thông hiện hữu
-----	CNTT dự kiến sau ngầm hóa	□	Hầm chiếu sáng hiện hữu
-----	Dây hạ thế nổi hiện hữu	□	Tủ viễn thông hiện hữu
-----	Dây hạ thế ngầm sau dự án	□	Tiếp địa lắp mới
-----	Đường ống cấp nước	□	Cây Xanh
-----	Đường ống thoát nước	□	
-----	Cáp viễn thông hiện hữu	□	
-----	Cáp viễn thông xim	□	

Trạm trong phòng, trạm nền, trạm giàn, trạm treo, trạm trụ ghép hiện hữu
 Ngăn LBS ; ngăn máy cắt ; ngăn LBS +chì ống (của tủ RMMU lắp mới)
 Trạm 1 cột 600x900; 1000x1000; 1000x1300 lắp mới
 Trụ trung thế, Pylone, hạ thế hiện hữu
 Trụ trung thế, Pylone TT, Pylone HT, hạ thế thu hồi
 Trụ trung thế 14m, 12m, trụ hạ thế 10m, 8.4m lắp mới
 Tủ phân phối/bàn kết hạ thế lắp mới

GHI CHÚ MẶT CẮT MƯƠNG CẤP:

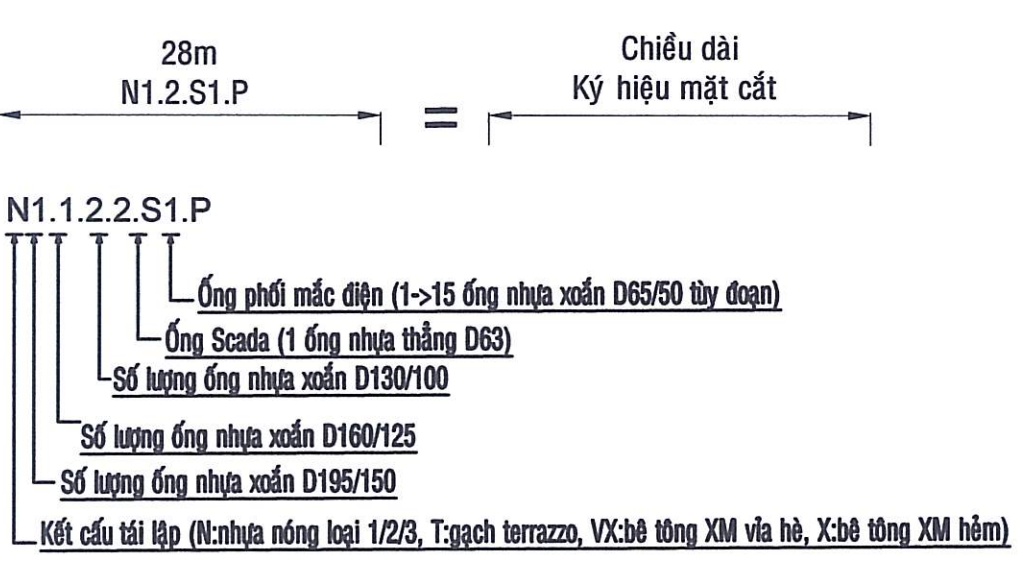

ĐƠN VỊ THỎA HIỆP CÔNG TY ĐIỆN LỰC TÂN THUẬN KT Giám đốc Phó Giám đốc		CHỦ ĐẦU TƯ BAN QUẢN LÝ DỰ ÁN LƯỚI ĐIỆN PHÂN PHỐI TP.HCM TKBVTC theo OD phê duyệt số 5405/OD-EVNHCMC ngày 15/11/2025 của Tổng Công ty Điện lực Hồ Chí Minh KT Giám đốc Phó Giám đốc	
HỘI ĐIỆN LỰC VIỆT NAM TRUNG TÂM TƯ VẤN VÀ PHÁT TRIỂN ĐIỆN		NGƯỜI HÓA LƯỚI ĐIỆN ĐƯỜNG DUYÊN HẢI (đoạn từ Quảng Trường Rừng Sác đến chợ Cần Thạnh) huyện Cần Giuộc Lê Hồng Phong	
Phó giám đốc Nguyễn Trần Hạnh	Trưởng phòng Trương Văn Tuấn	TRUNG TÂM TƯ VẤN VÀ PHÁT TRIỂN ĐIỆN TKBVTC 11/2025	BAN ĐẦU TƯ MẶT CẮT BỐ TRÍ MƯƠNG CẤP SAU NGẦM HÓA ECD-LD-21-29.XD.04/6

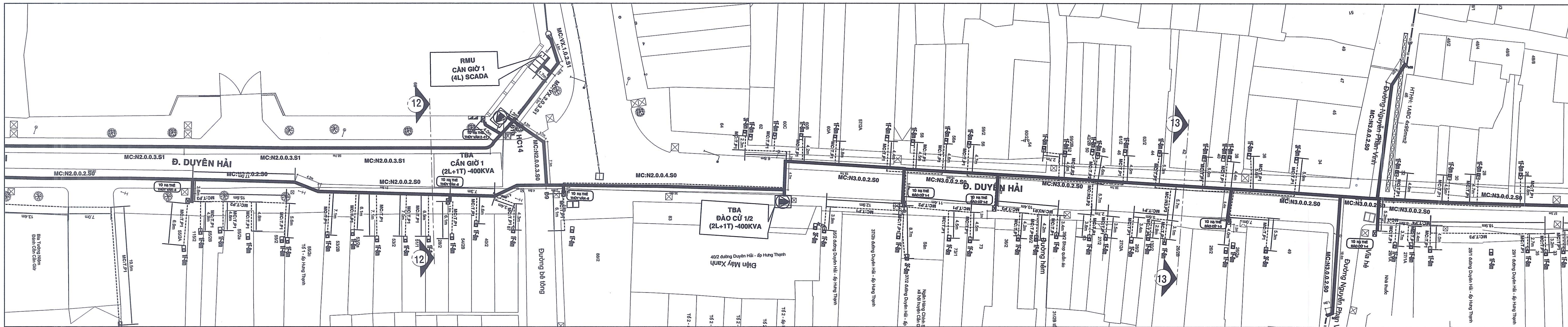

GHI CHÚ MẶT CẮT MƯƠNG CẤP:

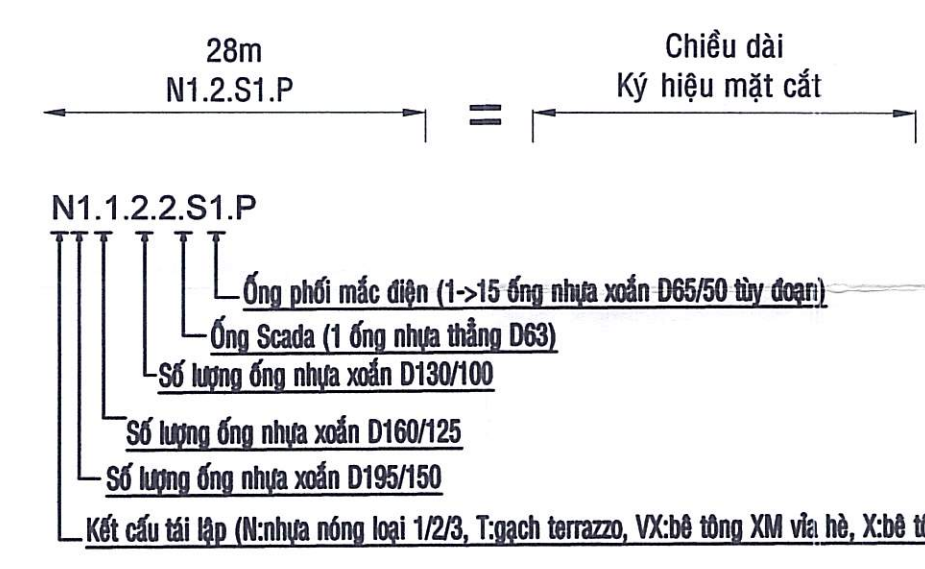

BAN QUẢN LÝ DỰ ÁN
LƯỚI ĐIỆN PHÂN PHỐI TP.HCM
THẨM ĐỊNH
Theo Văn bản số 364/BC-KT
Ngày... tháng... năm 2025
Phòng KTTĐ: Nguyễn Long Đăng Vương

CÔNG TY TƯ VẤN XÂY DỰNG IN.C.V.I
THẨM TRA
Theo văn bản số 540/BC-TT-DNC
Ngày... tháng... năm 2025
Chủ trì bộ môn kỹ thuật:
Đoàn Ngọc Tuấn Xương

Ghi chú:

—	Dây trung thế nổi hiện hữu còn lại	☐	Hố ga hiện hữu	☐	Trạm trong phòng, trạm nền, trạm cáp, trạm treo, trạm trụ ghép hiện hữu
---	CNTT hiện hữu	☐	Hầm viễn thông hiện hữu	☐	Ngăn LBS; ngăn máy cắt; ngăn LBS +chi ống (của tủ RMU lắp mới)
---	CNTT dự kiến sau ngầm hóa	☐	Đèn chiếu sáng hiện hữu	☐	Trạm 1 cột 600x900; 1000x1000; 1000x1300 lắp mới
---	Dây hạ thế nổi hiện hữu	☐	Tủ viễn thông hiện hữu	☐	Trụ trung thế, Pylone, hạ thế hiện hữu
---	Dây hạ thế ngầm sau dự án	☐	Tổ viến thông hiện hữu	☐	Trụ trung thế, Pylone TT, Pylone HT, hạ thế thu hồi
---	Đường ống cấp nước	☐	Tổ địa lắp mới	☐	Trụ trung thế 14m, 12m, trụ hạ thế 10m, 8.4m lắp mới
---	Đường ống thoát nước	☐	Cây Xanh	☐	Tổ phân phối/ liên kết hạ thế lắp mới
---	Cáp viễn thông hiện hữu	☐			
---	Cáp viễn thông xdm	☐			

ĐƠN VỊ THỎA HIỆP CÔNG TY ĐIỆN LỰC TÂN THUẬN		CHỦ ĐẦU TƯ BAN QUẢN LÝ DỰ ÁN LƯỚI ĐIỆN PHÂN PHỐI TP.HCM	
KT Giám đốc Phó Giám đốc		TKBVTC theo QĐ phê duyệt số 4070/QĐ-ALDPP ngày 7/11/2025 KT Giám đốc Phó Giám đốc	
			Lê Hồng Phong
HỘI ĐIỆN LỰC VIỆT NAM TRUNG TÂM TƯ VẤN VÀ PHÁT TRIỂN ĐIỆN		Ngắm hóa lưới điện đường Duyên Hải (đoạn từ Quảng Trưng Rừng Sác đến chợ Cấn Thành) huyện Cấn Giỏi	
Phó giám đốc Trưởng phòng CNTK Thiết kế Kiểm tra	Nguyễn Trần Hạnh Trương Văn Tuấn Nguyễn Hữu Duyết Nguyễn Hữu Duyết Nguyễn Trần Hạnh	TRUNG TÂM TƯ VẤN VÀ PHÁT TRIỂN ĐIỆN MẬT BĂNG BỐ TRÍ MƯƠNG CẤP SAU NGẦM HÓA	TKBVTC 11/2025 T1 19
			ECD-LD-21-29.XD.04/8