

PHẦN BẢN VẼ

THÀNH PHỐ HỒ CHÍ MINH

PHƯỜNG ĐIÊN HỒNG

Năm 2025

THÀNH PHỐ HỒ CHÍ MINH

PHƯỜNG DIÊN HỒNG
(ĐƯỜNG BÊ TÔNG NHỰA)

Năm 2025

**DUY TƯ SỬA CHỮA MẶT ĐƯỜNG
HÈM SỐ 3 THÀNH THÁI (ĐẦU ĐƯỜNG GIAO THÀNH THÁI ĐẾN 3/1 TT)**

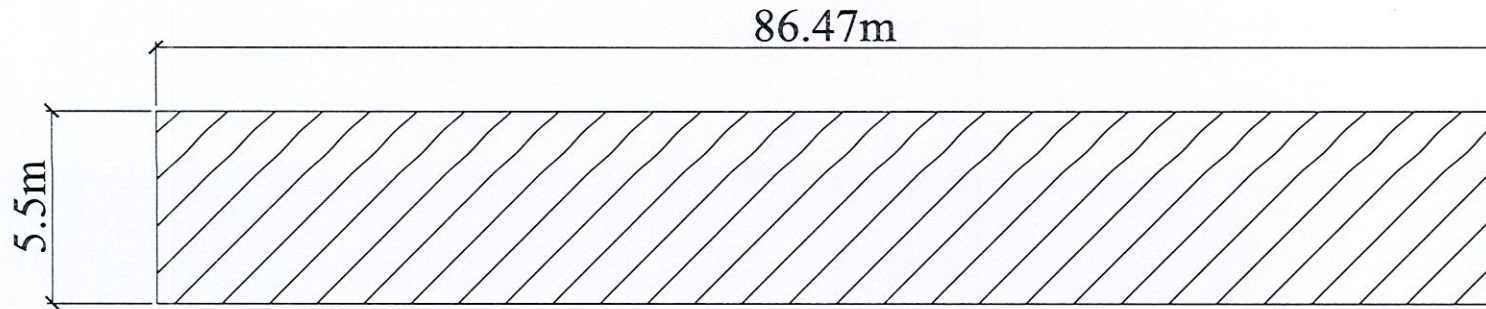

*** KHỐI LƯỢNG THỰC HIỆN :**

- Cào bóc lớp mặt đường bê tông Asphalt, chiều dày lớp cào bóc $\leq 5\text{cm}$ (HSNC:1,3): $86.47 \times 5.5 = 475.6(\text{m}^2)$
- Vận chuyển phế thải tiếp 1km bằng ô tô tự đổ 7T, chiều dày lớp cào bóc $\leq 5\text{cm}$ (HSMTC:9): $475.6(\text{m}^2)$
- Tưới nhũ tương, tiêu chuẩn $1.0\text{kg}/\text{m}^2$ (HSNC:1,3): $475.6(\text{m}^2)$
- Rải thảm mặt đường bê tông nhựa nóng (BTNC 12,5) dày 5cm (HSNC:1,3): $475.6(\text{m}^2)$

<p style="text-align: center;">BAN QUẢN LÝ DỰ ÁN ĐẦU TƯ XÂY DỰNG KHU VỰC QUẬN 10</p> <p style="text-align: center;">NGƯỜI THỰC HIỆN</p>	<p>Gói thầu: Quản lý, bảo trì kết cấu hạ tầng giao thông đường bộ (các công trình đường bộ, hèm, vỉa hè thuộc địa bàn Phường Diên Hồng, phường Hòa Hưng, phường Vườn Lài) - 2025</p>
<p style="text-align: center;">Lữ Đắc Tín</p>	<p style="text-align: center;">VỊ TRÍ: HÈM SỐ 3 THÀNH THÁI (ĐẦU ĐƯỜNG GIAO THÀNH THÁI ĐẾN 3/1 TT)</p>
<p style="text-align: center;">Nguyễn Xuân Minh</p>	<p style="text-align: center;">Ngày tháng năm 2025</p>

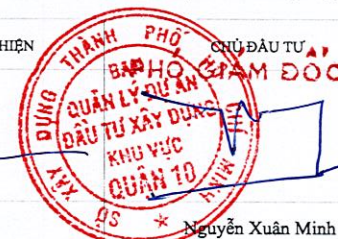

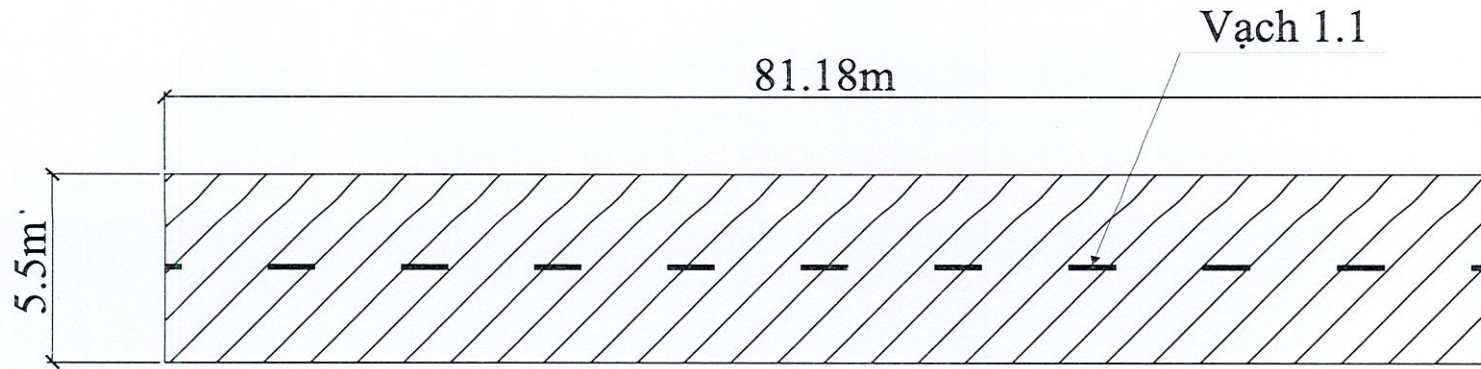

DUY TU SỬA CHỮA MẶT ĐƯỜNG
HÈM 284 LÝ THƯỜNG KIỆT (ĐOẠN TỪ 284/25 ĐẾN 284/25/25 LTK)



*** KHỐI LƯỢNG THỰC HIỆN :**

- Cào bóc lớp mặt đường bê tông Asphalt, chiều dày lớp cào bóc $\leq 5\text{cm}$ (HSNC:1,3): $81.18 \times 5.5 = 446.5(\text{m}^2)$
- Vận chuyển phế thải tiếp 1km bằng ô tô tự đổ 7T, chiều dày lớp cào bóc $\leq 5\text{cm}$ (HSMTTC:9): $446.5(\text{m}^2)$
- Tưới nhũ tương, tiêu chuẩn $1.0\text{kg}/\text{m}^2$ (HSNC:1,3): $446.5(\text{m}^2)$
- Rải thảm mặt đường bê tông nhựa nóng (BTNC 12,5) dày 5cm (HSNC:1,3): $446.5(\text{m}^2)$

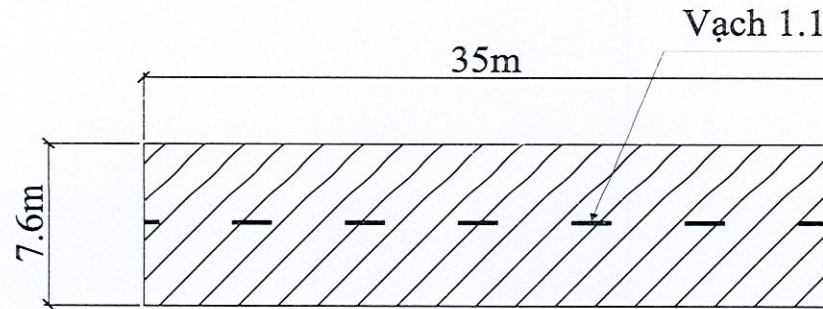

BAN QUẢN LÝ DỰ ÁN ĐẦU TƯ XÂY DỰNG KHU VỰC QUẬN 10		Gói thầu: Quản lý, bảo trì kết cấu hạ tầng giao thông đường bộ (các công trình đường bộ, hẻm, vỉa hè thuộc địa bàn Phường Diên Hồng, phường Hòa Hưng, phường Vườn Lài) - 2025
NGƯỜI THỰC HIỆN	CHỦ ĐẦU TƯ	
 Lữ Đắc Tín	 Nguyễn Xuân Minh	VỊ TRÍ: HÈM 284 LÝ THƯỜNG KIỆT (ĐOẠN TỪ 284/25 ĐẾN 284/25/25 LTK)
		Ngày tháng năm 2025

DUY TƯ SỬA CHỮA MẶT ĐƯỜNG 254 LÝ THƯỜNG KIỆT



*** KHỐI LƯỢNG THỰC HIỆN :**

- Cào bóc lớp mặt đường bê tông Asphalt, chiều dày lớp cào bóc ≤ 5 cm (HSNC:1,3): $35 \times 7.6 = 266(m^2)$
- Vận chuyển phế thải tiếp 1km bằng ô tô tự đổ 7T, chiều dày lớp cào bóc ≤ 5 cm (HSMTC:9): $266(m^2)$
- Tưới nhũ tương, tiêu chuẩn $1.0kg/m^2$ (HSNC:1,3): $266(m^2)$
- Rải thảm mặt đường bê tông nhựa nóng (BTNC 12,5) dày 5cm (HSNC:1,3): $266(m^2)$

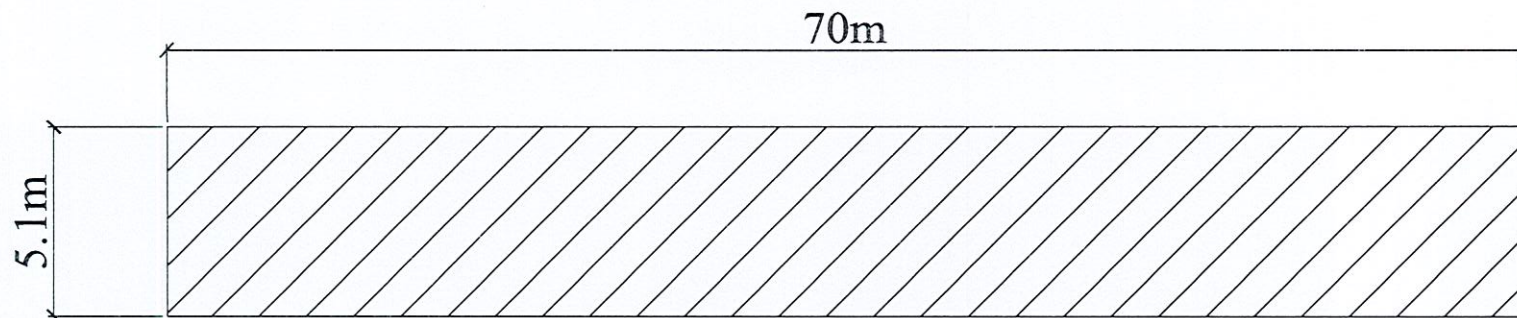

BAN QUẢN LÝ DỰ ÁN ĐẦU TƯ XÂY DỰNG KHU VỰC QUẬN 10		<p>Goi thầu: Quản lý, bảo trì kết cấu hạ tầng giao thông đường bộ (các công trình đường bộ, hẻm, vỉa hè thuộc địa bàn Phường Diên Hồng, phường Hòa Hưng, phường Vườn Lài) - 2025</p>
NGƯỜI THỰC HIỆN	CHỦ ĐẦU TƯ	
 Lữ Đức Tín	 Nguyễn Xuân Minh	<p>VỊ TRÍ: 254 LÝ THƯỜNG KIỆT</p>
		Ngày tháng năm 2025

DUY TU SỬA CHỮA MẶT ĐƯỜNG
284/27 LÝ THƯỜNG KIỆT



* KHỐI LƯỢNG THỰC HIỆN :

- Cào bóc lớp mặt đường bê tông Asphalt, chiều dày lớp cào bóc $\leq 5\text{cm}$ (HSNC:1,3): $70 \times 5.1 = 357(\text{m}^2)$
- Vận chuyển phế thải tiếp 1km bằng ô tô tự đổ 7T, chiều dày lớp cào bóc $\leq 5\text{cm}$ (HSMTC:9): 357(m²)
- Tưới nhũ tương, tiêu chuẩn 1.0kg/m² (HSNC:1,3): 357(m²)
- Rải thảm mặt đường bê tông nhựa nóng (BTNC 12,5) dày 5cm (HSNC:1,3): 357(m²)

BAN QUẢN LÝ DỰ ÁN ĐẦU TƯ XÂY DỰNG KHU VỰC QUẬN 10		Gói thầu: Quản lý, bảo trì kết cấu hạ tầng giao thông đường bộ (các công trình đường bộ, hầm, vỉa hè thuộc địa bàn Phường Diên Hồng, phường Hòa Hưng, phường Vườn Lài) - 2025
NGƯỜI THỰC HIỆN	CHỦ ĐẦU TƯ	
		VỊ TRÍ: 284/27 LÝ THƯỜNG KIỆT

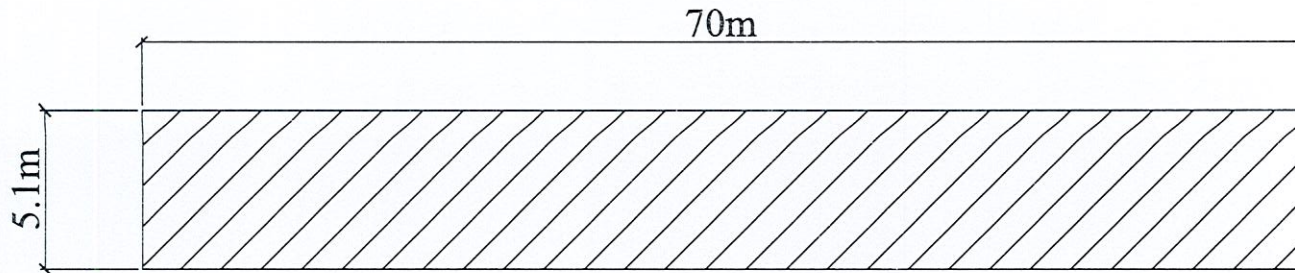

Nguyễn Xuân Minh

**DUY TU SỬA CHỮA MẶT ĐƯỜNG
Đ284/7 LÝ THƯỜNG KIỆT**



*** KHỐI LƯỢNG THỰC HIỆN :**

- Cào bóc lớp mặt đường bê tông Asphalt, chiều dày lớp cào bóc $\leq 5\text{cm}$ (HSNC:1,3): $70 \times 5.1 = 357(\text{m}^2)$
- Vận chuyển phế thải tiếp 1km bằng ô tô tự đổ 7T, chiều dày lớp cào bóc $\leq 5\text{cm}$ (HSMTC:9): 357(m²)
- Tưới nhũ tương, tiêu chuẩn 1.0kg/m² (HSNC:1,3): 357(m²)
- Rải thảm mặt đường bê tông nhựa nóng (BTNC 12,5) dày 5cm (HSNC:1,3): 357(m²)

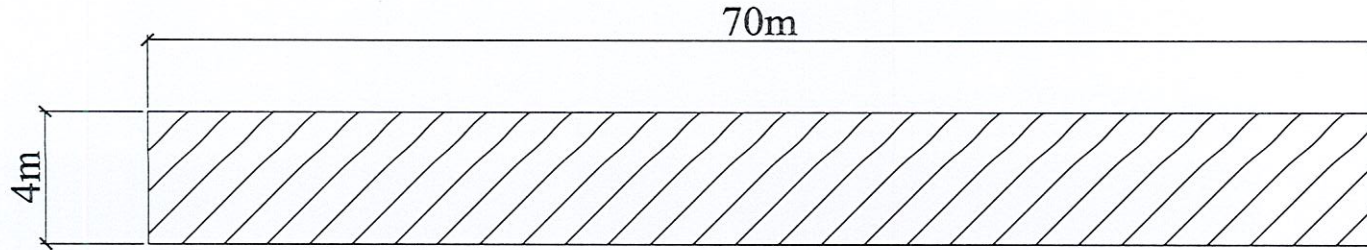

BAN QUẢN LÝ DỰ ÁN ĐẦU TƯ XÂY DỰNG KHU VỰC QUẬN 10	Gói thầu: Quản lý, bảo trì kết cấu hạ tầng giao thông đường bộ (các công trình đường bộ, hẻm, vỉa hè thuộc địa bàn Phường Diên Hồng, phường Hòa Hưng, phường Vườn Lái) - 2025
NGƯỜI THỰC HIỆN	
 	VI TRÍ: 284/7 LÝ THƯỜNG KIỆT
Lữ Đặc Tín	Ngày tháng năm 2025

DUY TƯ SỬA CHỮA MẶT ĐƯỜNG
284/4 LÝ THƯỜNG KIỆT



* KHỐI LƯỢNG THỰC HIỆN :

- Cào bóc lớp mặt đường bê tông Asphalt, chiều dày lớp cào bóc $\leq 5\text{cm}$ (HSNC:1,3): $70 \times 4 = 280(\text{m}^2)$
- Vận chuyển phế thải tiếp 1km bằng ô tô tự đổ 7T, chiều dày lớp cào bóc $\leq 5\text{cm}$ (HSMTC:9): 280(m²)
- Tưới nhũ tương, tiêu chuẩn 1.0kg/m² (HSNC:1,3): 280(m²)
- Rải thảm mặt đường bê tông nhựa nóng (BTNC 12,5) dày 5cm (HSNC:1,3): 280(m²)

BAN QUẢN LÝ DỰ ÁN ĐẦU TƯ XÂY DỰNG KHU VỰC QUẬN 10		Gói thầu: Quản lý, bảo trì kết cấu hạ tầng giao thông đường bộ (các công trình đường bộ, hẻm, vỉa hè thuộc địa bàn Phường Diên Hồng, phường Hòa Hưng, phường Vườn Lài) - 2025
NGƯỜI THỰC HIỆN	PHÒNG ĐẦU TƯ	
		
Lữ Đắc Tín	Nguyễn Xuân Minh	VI TRÍ: 284/4 LÝ THƯỜNG KIỆT
		Ngày tháng năm 2025

THÀNH PHỐ HỒ CHÍ MINH

PHƯỜNG ĐIÊN HỒNG

(HẸM BÊ TÔNG XI MĂNG)

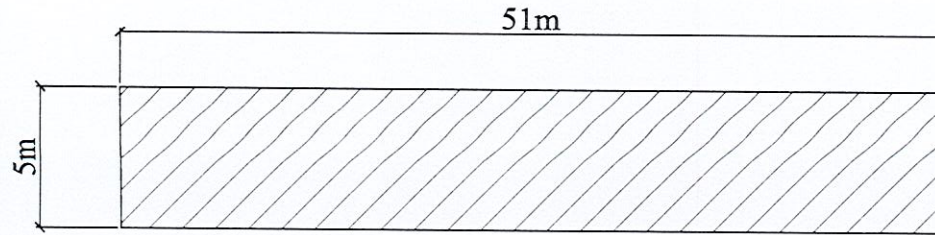

Năm 2025

**DUY TU SỬA CHỮA MẶT ĐƯỜNG
HÈM 606 (TỪ 606/6 ĐẾN 606/26 ĐƯỜNG BA THÁNG HAI)**



* KHỐI LƯỢNG THỰC HIỆN : $51 \times 5 = 255(m^2)$

- Đào và lưu lên nền đường $K \geq 0,95$, dày 20cm
- Thi công móng cấp phối đá dăm $D_{max} 25$, chiều dày 15cm, Độ chặt yêu cầu $K \geq 0,95$
- Công tác đổ bê tông mặt đường đá 1x2, M300, chiều dày 10cm
- Cất sán bê tông bằng máy
- Vận chuyển phế thải trong phạm vi 1000m bằng ô tô - 7,0T
- Vận chuyển phế thải tiếp 1000m bằng ô tô - 7,0T

BAN QUẢN LÝ DỰ ÁN ĐẦU TƯ XÂY DỰNG KHU VỰC QUẬN 10	<p>Gói thầu: Quản lý, bảo trì kết cấu hạ tầng giao thông đường bộ (các công trình đường bộ, hẻm, vỉa hè thuộc địa bàn Phường Diên Hồng, phường Hòa Hưng, phường Vườn Lài) - 2025</p>
NGƯỜI THỰC HIỆN	
 	<p>CHỦ ĐẦU TƯ</p> <p>ĐỌC</p>
Lữ Đắc Tín	<p>VI TRÍ: HÈM 606 (TỪ 606/6 ĐẾN 606/26 ĐƯỜNG BA THÁNG HAI)</p>
<p>ĐS ★ Nguyễn Xuân Minh</p>	<p>Ngày tháng năm 2025</p>

**DUY TU SỬA CHỮA MẶT ĐƯỜNG
HÈM 243 NGUYỄN KIM (ĐẦU HÈM ĐẾN 243/10 NGUYỄN KIM)**

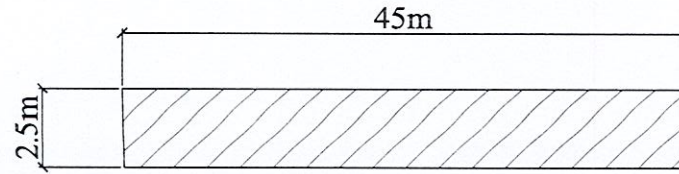

* KHỐI LƯỢNG THỰC HIỆN : $45 \times 2.5 = 112.5(m^2)$

- Đào và lưu lèn nền đường $K \geq 0,95$, dày 20cm
- Thi công móng cấp phối đá dăm $D_{max} 25$, chiều dày 15cm, Độ chặt yêu cầu $K \geq 0,95$
- Công tác đổ bê tông mặt đường đá 1x2, M300, chiều dày 10cm
- Cất sán bê tông bằng máy
- Vận chuyển phế thải trong phạm vi 1000m bằng ô tô - 7,0T
- Vận chuyển phế thải tiếp 1000m bằng ô tô - 7,0T

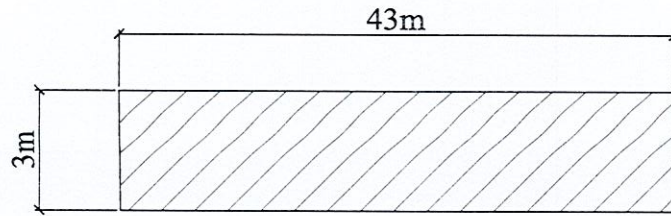

BAN QUẢN LÝ DỰ ÁN ĐẦU TƯ XÂY DỰNG KHU VỰC QUẬN 10		Gói thầu: Quản lý, bảo trì kết cấu hạ tầng giao thông đường bộ (các công trình đường bộ, hèm, vỉa hè thuộc địa bàn Phường Diên Hồng, phường Hòa Hưng, phường Vườn Lài) - 2025
NGƯỜI THỰC HIỆN	PHÓ CHỦ ĐẦU TƯ, PHÓ GIÁM ĐỐC QUẢN LÝ DỰ ÁN ĐẦU TƯ XÂY DỰNG KHU VỰC QUẬN 10	
Lữ Đặc Tín	* Nguyễn Xuân Minh	VỊ TRÍ: HÈM 243 NGUYỄN KIM (ĐẦU HÈM ĐẾN 243/10 NGUYỄN KIM)
		Ngày tháng năm 2025

**DUY TU SỬA CHỮA MẶT ĐƯỜNG
HÈM 181 TÂN PHƯỚC (ĐẦU HÈM ĐẾN 181/17 TÂN PHƯỚC)**



* KHỐI LƯỢNG THỰC HIỆN : $43 \times 3 = 129(m^2)$

- Đào và lưu lên nền đường $K \geq 0,95$, dày 20cm
- Thi công móng cấp phối đá dăm $D_{max} 25$, chiều dày 15cm, Độ chặt yêu cầu $K \geq 0,95$
- Công tác đổ bê tông mặt đường đá 1x2, M300, chiều dày 10cm
- Cất sán bê tông bằng máy
- Vận chuyển phế thải trong phạm vi 1000m bằng ô tô - 7,0T
- Vận chuyển phế thải tiếp 1000m bằng ô tô - 7,0T

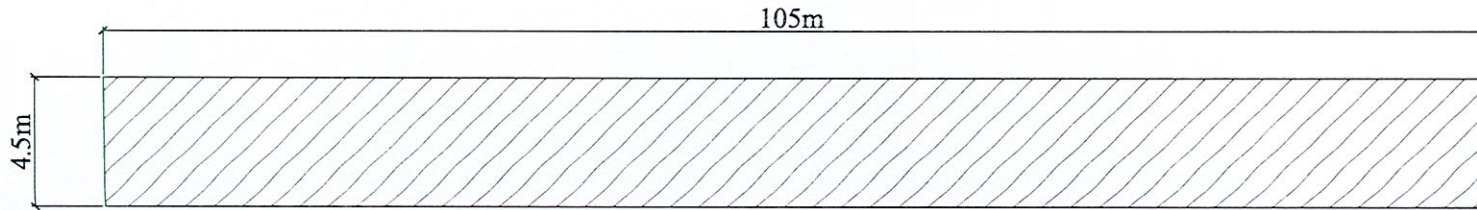

BAN QUẢN LÝ DỰ ÁN ĐẦU TƯ XÂY DỰNG KHU VỰC QUẬN 10		Gói thầu: Quản lý, bảo trì kết cấu hạ tầng giao thông đường bộ (các công trình đường bộ, hẻm, vỉa hè thuộc địa bàn Phường Diên Hồng, phường Hòa Hưng, phường Vườn Lài) - 2025
NGƯỜI THỰC HIỆN	CHỦ ĐẦU TƯ	
 Lữ Đức Tín	 Nguyễn Xuân Minh	VI TRÍ: HÈM 181 TÂN PHƯỚC (ĐẦU HÈM ĐẾN 181/17 TÂN PHƯỚC)
		Ngày tháng năm 2025

**DUY TƯ SỬA CHỮA MẶT ĐƯỜNG
HÈM 12 NGUYỄN LÂM (ĐẦU HÈM ĐẾN 12/44 NGUYỄN LÂM)**



* KHỐI LƯỢNG THỰC HIỆN : $105 \times 4.5 = 472.5(m^2)$

- Đào và lưu lên nền đường $K \geq 0,95$, dày 20cm
- Thi công móng cấp phối đá dăm $D_{max} 25$, chiều dày 15cm, Độ chặt yêu cầu $K \geq 0,95$
- Công tác đổ bê tông mặt đường đá 1x2, M300, chiều dày 10cm
- Cất sần bê tông bằng máy
- Vận chuyển phế thải trong phạm vi 1000m bằng ô tô - 7,0T
- Vận chuyển phế thải tiếp 1000m bằng ô tô - 7,0T

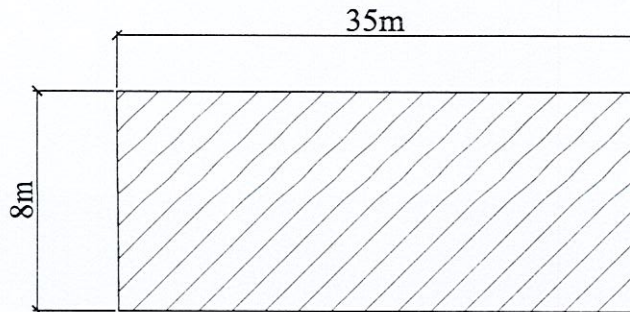

BAN QUẢN LÝ DỰ ÁN ĐẦU TƯ XÂY DỰNG KHU VỰC QUẬN 10		<p>Gói thầu: Quản lý, bảo trì kết cấu hạ tầng giao thông đường bộ (các công trình đường bộ, hèm, vỉa hè thuộc địa bàn Phường Diên Hồng, phường Hòa Hưng, phường Vườn Lài) - 2025</p>
NGƯỜI THỰC HIỆN	CHỦ ĐẦU TƯ	
 Lữ Đắc Tín	 Nguyễn Xuân Minh	<p>VỊ TRÍ: HÈM 12 NGUYỄN LÂM (ĐẦU HÈM ĐẾN 12/44 NGUYỄN LÂM)</p>
		Ngày tháng năm 2025

DUY TU SỬA CHỮA MẶT ĐƯỜNG
HÈM 606 ĐƯỜNG BA THÁNG HAI (TỪ 606/164 ĐẾN 606/182 BA THÁNG HAI)



* KHỐI LƯỢNG THỰC HIỆN : $35 \times 8 = 280(m^2)$

- Đào và lưu lên nền đường $K \geq 0,95$, dày 20cm
- Thi công móng cấp phối đá dăm $D_{max} 25$, chiều dày 15cm, Độ chặt yêu cầu $K \geq 0,95$
- Công tác đổ bê tông mặt đường đá 1x2, M300, chiều dày 10cm
- Cất sần bê tông bằng máy
- Vận chuyển phế thải trong phạm vi 1000m bằng ô tô - 7,0T
- Vận chuyển phế thải tiếp 1000m bằng ô tô - 7,0T

BAN QUẢN LÝ DỰ ÁN ĐẦU TƯ XÂY DỰNG KHU VỰC QUẬN 10	Gói thầu: Quản lý, bảo trì kết cấu hạ tầng giao thông đường bộ (các công trình đường bộ, hẻm, vỉa hè thuộc địa bàn Phường Diên Hồng, phường Hòa Hưng, phường Vườn Lài) - 2025
NGƯỜI THỰC HIỆN	VỊ TRÍ: HÈM 606 ĐƯỜNG BA THÁNG HAI (TỪ 606/164 ĐẾN 606/182 BA THÁNG HAI)
<div style="text-align: center;">   </div>	Ngày tháng năm 2025
Lữ Đặc Tín	Nguyễn Xuân Minh

**DUY TU SỬA CHỮA MẶT ĐƯỜNG
HÈM 606 BA THÁNG HAI (TỪ 606/90 ĐẾN 606/120 BA THÁNG HAI)**

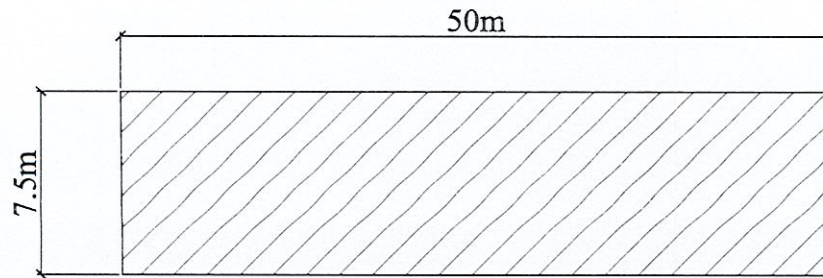

* KHỐI LƯỢNG THỰC HIỆN : $50 \times 7.5 = 375(m^2)$

- Đào và lưu lên nền đường $K \geq 0,95$, dày 20cm
- Thi công móng cấp phối đá dăm $D_{max} 25$, chiều dày 15cm, Độ chặt yêu cầu $K \geq 0,95$
- Công tác đổ bê tông mặt đường đá 1x2, M300, chiều dày 10cm
- Cắt sần bê tông bằng máy
- Vận chuyển phế thải trong phạm vi 1000m bằng ô tô - 7,0T
- Vận chuyển phế thải tiếp 1000m bằng ô tô - 7,0T

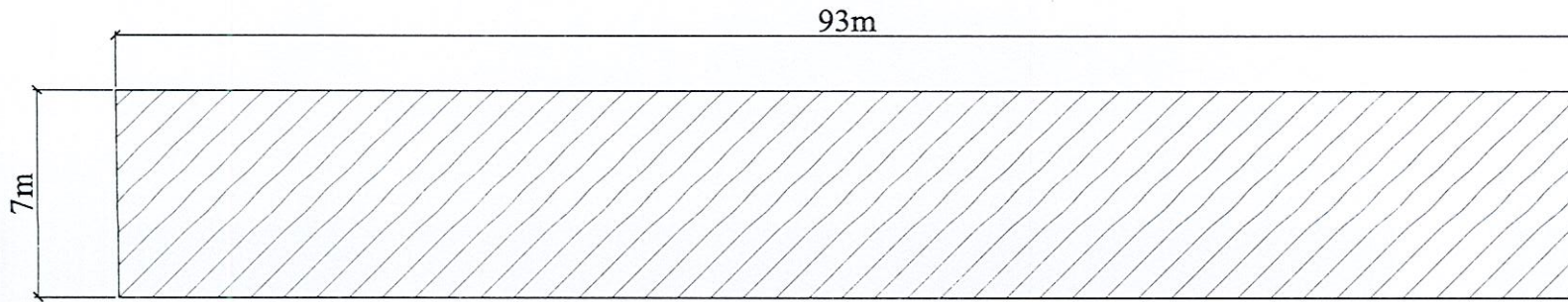

BAN QUẢN LÝ DỰ ÁN ĐẦU TƯ XÂY DỰNG KHU VỰC QUẬN 10		Gói thầu: Quản lý, bảo trì kết cấu hạ tầng giao thông đường bộ (các công trình đường bộ, hẻm, vỉa hè thuộc địa bàn Phường Diên Hồng, phường Hòa Hưng, phường Vườn Lài) - 2025
NGƯỜI THỰC HIỆN	CHỦ ĐẦU TƯ	
Lữ Đắc Tín	Nguyễn Xuân Minh	VI TRÍ: HÈM 606 BA THÁNG HAI (TỪ 606/90 ĐẾN 606/120 BA THÁNG HAI)
		Ngày tháng năm 2025

**DUY TƯ SỬA CHỮA MẶT ĐƯỜNG
HẸM 488 BA THÁNG HAI (ĐẦU HẸM ĐẾN 488/24 BA THÁNG HAI)**



* KHỐI LƯỢNG THỰC HIỆN : $92 \times 7 = 651(m^2)$

- Đào và lưu lên nền đường $K \geq 0,95$, dày 20cm
- Thi công móng cấp phối đá dăm Dmax 25, chiều dày 15cm, Độ chặt yêu cầu $K \geq 0,95$
- Công tác đổ bê tông mặt đường đá 1x2, M300, chiều dày 10cm
- Cắt sần bê tông bằng máy
- Vận chuyển phế thải trong phạm vi 1000m bằng ô tô - 7,0T
- Vận chuyển phế thải tiếp 1000m bằng ô tô - 7,0T

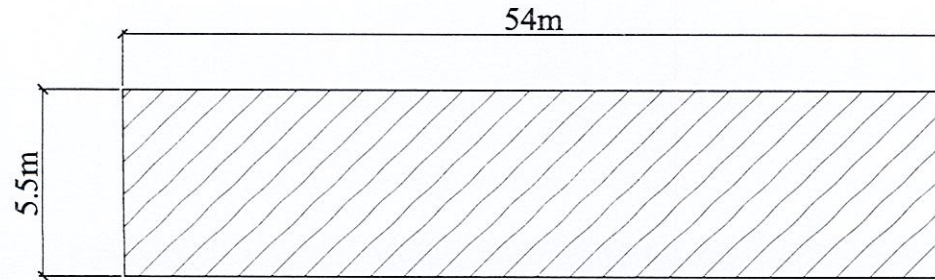

BAN QUẢN LÝ DỰ ÁN ĐẦU TƯ XÂY DỰNG KHU VỰC QUẬN 10		Gói thầu: Quản lý, bảo trì kết cấu hạ tầng giao thông đường bộ (các công trình đường bộ, hẻm, vỉa hè thuộc địa bàn Phường Diên Hồng, phường Hòa Hưng, phường Vườn Lài) - 2025
NGƯỜI THỰC HIỆN	CHỦ ĐẦU TƯ	
	 	VỊ TRÍ: HẸM 488 BA THÁNG HAI (ĐẦU HẸM ĐẾN 488/24 BA THÁNG HAI)
Lữ Đắc Tín	Nguyễn Xuân Minh	Ngày tháng năm 2025

**DUY TU SỬA CHỮA MẶT ĐƯỜNG
HẸM 504 BÀ HẠT (ĐẦU HẸM ĐẾN 504/26 BÀ HẠT)**



* KHỐI LƯỢNG THỰC HIỆN : $54 \times 5,5 = 297(m^2)$

- Đào và lư lên nền đường $K \geq 0,95$, dày 20cm
- Thi công móng cấp phối đá dăm $D_{max} 25$, chiều dày 15cm, Độ chặt yêu cầu $K \geq 0,95$
- Công tác đổ bê tông mặt đường đá 1x2, M300, chiều dày 10cm
- Cất sần bê tông bằng máy
- Vận chuyển phế thải trong phạm vi 1000m bằng ô tô - 7,0T
- Vận chuyển phế thải tiếp 1000m bằng ô tô - 7,0T

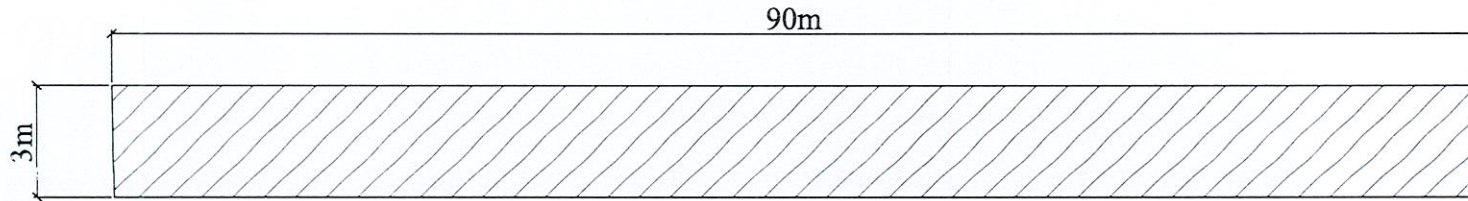

BAN QUẢN LÝ DỰ ÁN ĐẦU TƯ XÂY DỰNG KHU VỰC QUẬN 10		Gợi ý: Quản lý, bảo trì kết cấu hạ tầng giao thông đường bộ (các công trình đường bộ, hẻm, vỉa hè thuộc địa bàn Phường Diên Hồng, phường Hòa Hưng, phường Vườn Lài) - 2025
NGƯỜI THỰC HIỆN	CHỦ ĐẦU TƯ	
 Lu Đắc Tín	 Nguyễn Xuân Minh	VỊ TRÍ: HẸM 504 BÀ HẠT (ĐẦU HẸM ĐẾN 504/26 BÀ HẠT)
		Ngày tháng năm 2025

**DUY TU SỬA CHỮA MẶT ĐƯỜNG
HÈM 246 NGUYỄN TIỂU LA (TỪ ĐẦU HÈM ĐẾN 246/45 NGUYỄN TIỂU LA)**



* KHỐI LƯỢNG THỰC HIỆN : $90 \times 3 = 270(m^2)$

- Đào và luru lên nền đường $K \geq 0,95$, dày 20cm
- Thi công móng cấp phối đá dăm $D_{max} 25$, chiều dày 15cm, Độ chặt yêu cầu $K \geq 0,95$
- Công tác đổ bê tông mặt đường đá 1x2, M300, chiều dày 10cm
- Cất sần bê tông bằng máy
- Vận chuyển phế thải trong phạm vi 1000m bằng ô tô - 7,0T
- Vận chuyển phế thải tiếp 1000m bằng ô tô - 7,0T

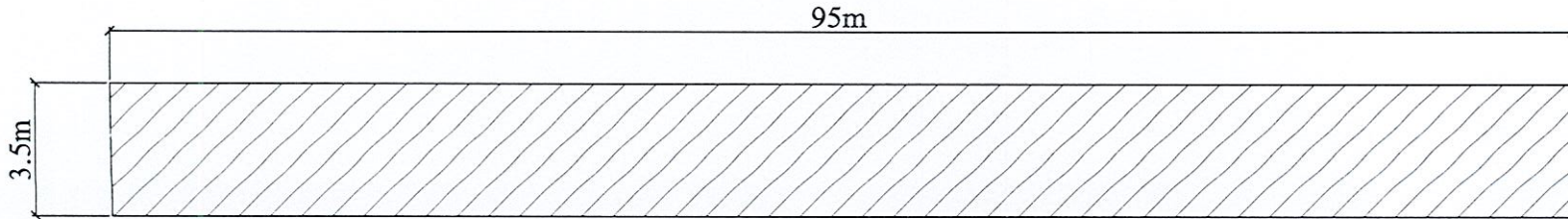

BAN QUẢN LÝ DỰ ÁN ĐẦU TƯ XÂY DỰNG KHU VỰC QUẬN 10		<p>Gói thầu: Quản lý, bảo trì kết cấu hạ tầng giao thông đường bộ (các công trình đường bộ, hèm, vỉa hè thuộc địa bàn Phường Diên Hồng, phường Hòa Hưng, phường Vườn Lài) - 2025</p>
NGƯỜI THỰC HIỆN	CHỦ ĐẦU TƯ	
 Lữ Đắc Tín	 Nguyễn Xuân Minh	<p>VỊ TRÍ: HÈM 246 NGUYỄN TIỂU LA (TỪ ĐẦU HÈM ĐẾN 246/45 NGUYỄN TIỂU LA)</p>
		Ngày tháng năm 2025

DUY TU SỬA CHỮA MẶT ĐƯỜNG
HÈM 234 NGUYỄN TIÊU LA (TỪ ĐẦU HÈM ĐẾN 234/43 NGUYỄN TIÊU LA)



* KHỐI LƯỢNG THỰC HIỆN : $95 \times 3.5 = 332.5(m^2)$

- Đào và lưu lên nền đường $K \geq 0,95$, dày 20cm
- Thi công móng cấp phối đá dăm $D_{max} 25$, chiều dày 15cm, Độ chặt yêu cầu $K \geq 0,95$
- Công tác đổ bê tông mặt đường đá 1x2, M300, chiều dày 10cm
- Cất sàn bê tông bằng máy
- Vận chuyển phế thải trong phạm vi 1000m bằng ô tô - 7,0T
- Vận chuyển phế thải tiếp 1000m bằng ô tô - 7,0T

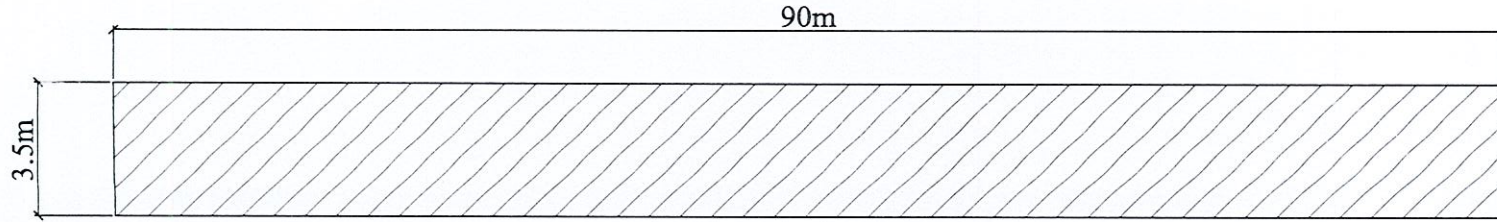

BAN QUẢN LÝ DỰ ÁN ĐẦU TƯ XÂY DỰNG KHU VỰC QUẬN 10		Gói thầu: Quản lý, bảo trì kết cấu hạ tầng giao thông đường bộ (các công trình đường bộ, hẻm, vỉa hè thuộc địa bàn Phường Diên Hồng, phường Hòa Hưng, phường Vườn Lài) - 2025
NGƯỜI THỰC HIỆN	CHỦ ĐẦU TƯ	
 Lữ Đắc Tín	 Nguyễn Xuân Minh	VỊ TRÍ: HÈM 234 NGUYỄN TIÊU LA (TỪ ĐẦU HÈM ĐẾN 234/43 NGUYỄN TIÊU LA)
		Ngày tháng năm 2025

**DUY TƯ SỬA CHỮA MẶT ĐƯỜNG
HÈM 409 HÒA HẢO (TỪ ĐẦU HÈM ĐẾN 409/40 HÒA HẢO)**



* KHỐI LƯỢNG THỰC HIỆN : $90 \times 3.5 = 315(m^2)$

- Đào và lưu lên nền đường $K \geq 0,95$, dày 20cm
- Thi công móng cấp phối đá dăm $D_{max} 25$, chiều dày 15cm, Độ chặt yêu cầu $K \geq 0,95$
- Công tác đổ bê tông mặt đường đá 1x2, M300, chiều dày 10cm
- Cất sán bê tông bằng máy
- Vận chuyển phế thải trong phạm vi 1000m bằng ô tô - 7,0T
- Vận chuyển phế thải tiếp 1000m bằng ô tô - 7,0T

BAN QUẢN LÝ DỰ ÁN ĐẦU TƯ XÂY DỰNG KHU VỰC QUẬN 10		<p>Gói thầu: Quản lý, bảo trì kết cấu hạ tầng giao thông đường bộ (các công trình đường bộ, hèm, vỉa hè thuộc địa bàn Phường Diên Hồng, phường Hòa Hưng, phường Vườn Lài) - 2025</p>
NGƯỜI THỰC HIỆN	CHỨC VỤ	
		<p>VỊ TRÍ: HÈM 409 HÒA HẢO (TỪ ĐẦU HÈM ĐẾN 409/40 HÒA HẢO)</p>
Lữ Đặc Tín	Nguyễn Xuân Minh	Ngày tháng năm 2025

THÀNH PHỐ HỒ CHÍ MINH

PHƯỜNG HÒA HƯNG

Năm 2025

THÀNH PHỐ HỒ CHÍ MINH

PHƯỜNG HÒA HƯNG

(ĐƯỜNG BÊ TÔNG NHỰA)

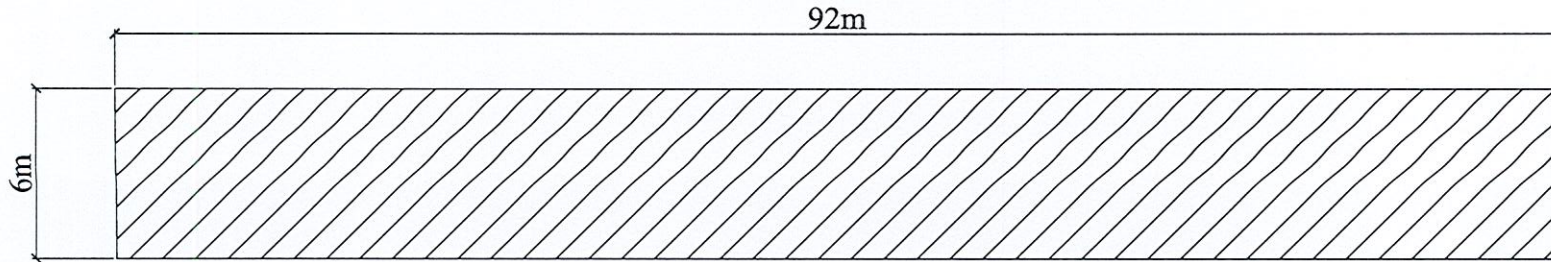

Năm 2025

**DUY TU SỬA CHỮA MẶT ĐƯỜNG
ĐƯỜNG NGUYỄN GIẢN THANH (ĐOẠN 42/18B ĐẾN 40 NGT)**

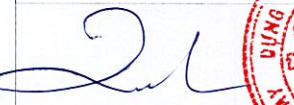

*** KHỐI LƯỢNG THỰC HIỆN :**

- Cào bóc lớp mặt đường bê tông Asphalt, chiều dày lớp cào bóc $\leq 5\text{cm}$ (HSNC:1,3): $92 \times 6 = 552(\text{m}^2)$
- Vận chuyển phế thải tiếp 1km bằng ô tô tự đổ 7T, chiều dày lớp cào bóc $\leq 5\text{cm}$ (HSMTC:9): $552(\text{m}^2)$
- Tưới nhũ tương, tiêu chuẩn $1.0\text{kg}/\text{m}^2$ (HSNC:1,3): $552(\text{m}^2)$
- Rải thảm mặt đường bê tông nhựa nóng (BTNC 12,5) dày 5cm (HSNC:1,3): $552(\text{m}^2)$

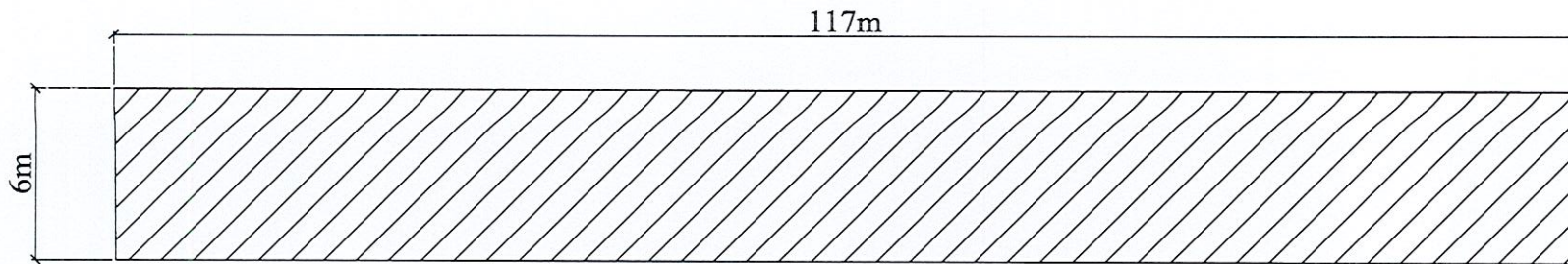

BAN QUẢN LÝ DỰ ÁN ĐẦU TƯ XÂY DỰNG KHU VỰC QUẬN 10		Gói thầu: Quản lý, bảo trì kết cấu hạ tầng giao thông đường bộ (các công trình đường bộ, hẻm, vỉa hè thuộc địa bàn Phường Diên Hồng, phường Hòa Hưng, phường Vườn Lài) - 2025
NGƯỜI THỰC HIỆN	CHỦ ĐẦU TƯ	
 Lữ Đặc Tín	 Nguyễn Xuân Minh	VỊ TRÍ: ĐƯỜNG NGUYỄN GIẢN THANH (ĐOẠN 42/18B ĐẾN 40 NGT)
		Ngày tháng năm 2025

**DUY TU SỬA CHỮA MẶT ĐƯỜNG
ĐƯỜNG NGUYỄN GIẢN THANH (ĐOẠN TRƯỚC HẸM 38 ĐẾN TÔ HIỂN THÀNH)**

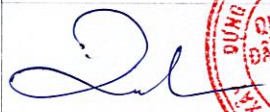

*** KHỐI LƯỢNG THỰC HIỆN :**

- Cào bóc lớp mặt đường bê tông Asphalt, chiều dày lớp cào bóc $\leq 5\text{cm}$ (HSNC:1,3): $117 \times 6 = 702(\text{m}^2)$
- Vận chuyển phế thải tiếp 1km bằng ô tô tự đổ 7T, chiều dày lớp cào bóc $\leq 5\text{cm}$ (HSMTC:9): $702(\text{m}^2)$
- Tưới nhũ tương, tiêu chuẩn $1.0\text{kg}/\text{m}^2$ (HSNC:1,3): $702(\text{m}^2)$
- Rải thảm mặt đường bê tông nhựa nóng (BTNC 12,5) dày 5cm (HSNC:1,3): $702(\text{m}^2)$

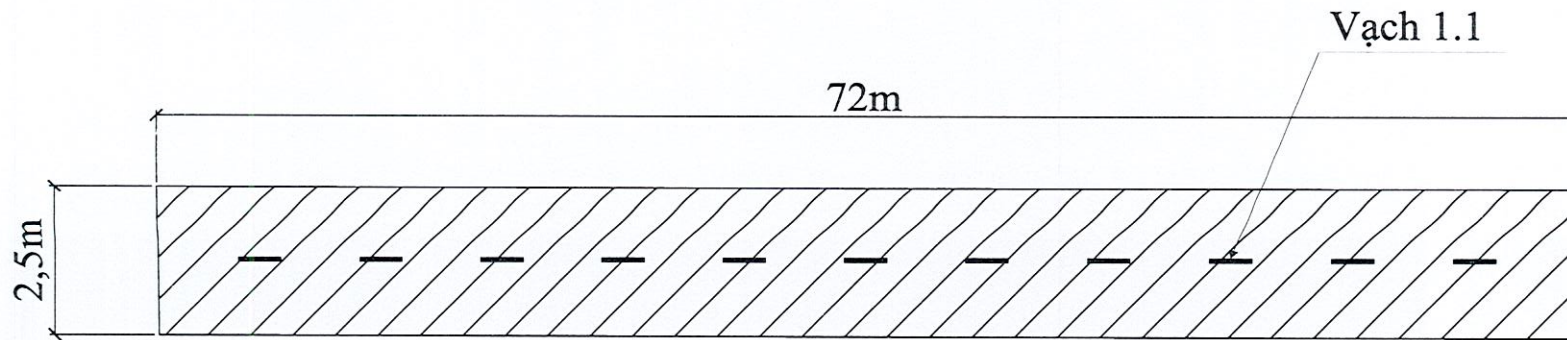

BAN QUẢN LÝ DỰ ÁN ĐẦU TƯ XÂY DỰNG KHU VỰC QUẬN 10		Gói thầu: Quản lý, bảo trì kết cấu hạ tầng giao thông đường bộ (các công trình đường bộ, hẻm, vỉa hè thuộc địa bàn Phường Diên Hồng, phường Hòa Hưng, phường Vườn Lái) - 2025
NGƯỜI THỰC HIỆN	CHỦ ĐẦU TƯ	
 Lữ Đắc Tín	 Nguyễn Xuân Minh	VI TRÍ: ĐƯỜNG NGUYỄN GIẢN THANH (ĐOẠN TRƯỚC HẸM 38 ĐẾN TÔ HIỂN THÀNH)
		Ngày tháng năm 2025

**DUY TU SỬA CHỮA MẶT ĐƯỜNG
ĐƯỜNG BA VÌ (ĐOẠN TỪ HƯƠNG GIANG ĐẾN FF15 BA VÌ)**



*** KHỐI LƯỢNG THỰC HIỆN :**

- Cào bóc lớp mặt đường bê tông Asphalt, chiều dày lớp cào bóc $\leq 5\text{cm}$ (HSNC:1,3): $72 \times 2,5 = 180(\text{m}^2)$
- Vận chuyển phế thải tiếp 1km bằng ô tô tự đổ 7T, chiều dày lớp cào bóc $\leq 5\text{cm}$ (HSMTC:9): $180(\text{m}^2)$
- Tưới nhũ tương, tiêu chuẩn $1.0\text{kg}/\text{m}^2$ (HSNC:1,3): $180(\text{m}^2)$
- Rải thảm mặt đường bê tông nhựa nóng (BTNC 12,5) dày 5cm (HSNC:1,3): $180(\text{m}^2)$

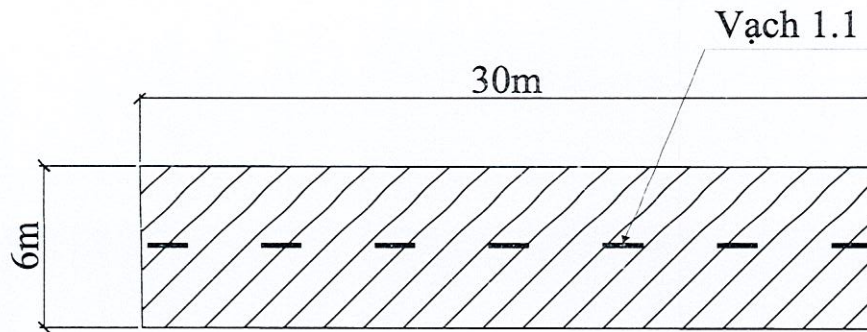

BAN QUẢN LÝ DỰ ÁN ĐẦU TƯ XÂY DỰNG KHU VỰC QUẬN 10		<p>Gói thầu: Quản lý, bảo trì kết cấu hạ tầng giao thông đường bộ (các công trình đường bộ, hẻm, vỉa hè thuộc địa bàn Phường Diên Hồng, phường Hòa Hưng, phường Vườn Lài) - 2025</p>
NGƯỜI THỰC HIỆN	CHỦ ĐẦU TƯ	
 Lữ Đắc Tín	 Nguyễn Xuân Minh	<p>VI TRÍ: ĐƯỜNG BA VÌ (ĐOẠN TỪ HƯƠNG GIANG ĐẾN FF15 BA VÌ)</p> <p>Ngày tháng năm 2025</p>

**DUY TU SỬA CHỮA MẶT ĐƯỜNG
ĐƯỜNG HƯƠNG GIANG (Y12 HỒNG LĨNH - TAM ĐẢO)**



*** KHỐI LƯỢNG THỰC HIỆN :**

- Cào bóc lớp mặt đường bê tông Asphalt, chiều dày lớp cào bóc $\leq 5\text{cm}$ (HSNC:1,3): $30 \times 6 = 180(\text{m}^2)$
- Vận chuyển phế thải tiếp 1km bằng ô tô tự đổ 7T, chiều dày lớp cào bóc $\leq 5\text{cm}$ (HSMTC:9): $180(\text{m}^2)$
- Tưới nhũ tương, tiêu chuẩn $1.0\text{kg}/\text{m}^2$ (HSNC:1,3): $180(\text{m}^2)$
- Rải thảm mặt đường bê tông nhựa nóng (BTNC 12,5) dày 5cm (HSNC:1,3): $180(\text{m}^2)$

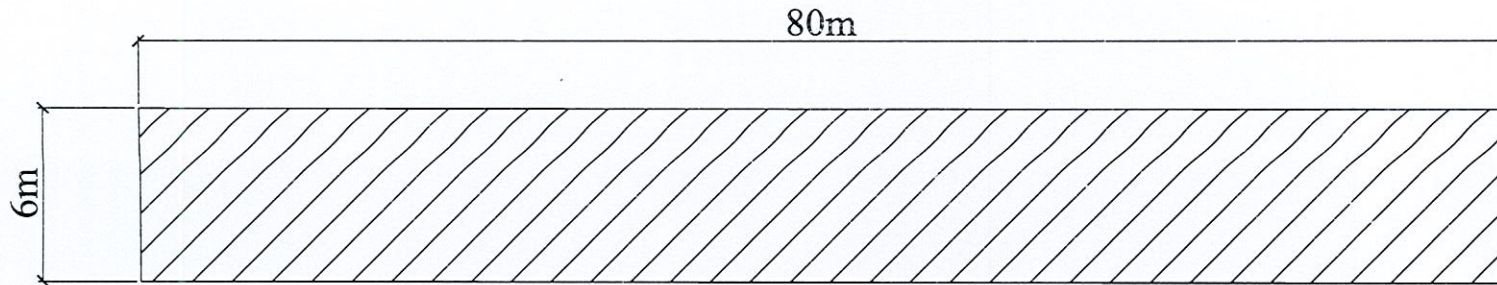

BAN QUẢN LÝ DỰ ÁN ĐẦU TƯ XÂY DỰNG KHU VỰC QUẬN 10		Gói thầu: Quản lý, bảo trì kết cấu hạ tầng giao thông đường bộ (các công trình đường bộ, hẻm, vỉa hè thuộc địa bàn Phường Diên Hồng, phường Hòa Hưng, phường Vườn Lài) - 2025
NGƯỜI THỰC HIỆN	CHỦ ĐẦU TƯ	
 Lữ Đức Tín	 * Nguyễn Xuân Minh	VI TRÍ: ĐƯỜNG HƯƠNG GIANG (Y12 HỒNG LĨNH - TAM ĐẢO)
		Ngày tháng năm 2025

DUY TƯ SỬA CHỮA MẶT ĐƯỜNG
HÈM 134/1 TÔ HIẾN THÀNH (ĐẦU ĐƯỜNG NGUYỄN GIẢN THANH) ĐOẠN TỪ TÔ HIẾN THÀNH VÀO 80M



*** KHỐI LƯỢNG THỰC HIỆN :**

- Cào bóc lớp mặt đường bê tông Asphalt, chiều dày lớp cào bóc $\leq 5\text{cm}$ (HSNC:1,3): $80 \times 6 = 480(\text{m}^2)$
- Vận chuyển phế thải tiếp 1km bằng ô tô tự đổ 7T, chiều dày lớp cào bóc $\leq 5\text{cm}$ (HSMTC:9): $480(\text{m}^2)$
- Tưới nhũ tương, tiêu chuẩn $1.0\text{kg}/\text{m}^2$ (HSNC:1,3): $480(\text{m}^2)$
- Rải thảm mặt đường bê tông nhựa nóng (BTNC 12,5) dày 5cm (HSNC:1,3): $480(\text{m}^2)$

BAN QUẢN LÝ DỰ ÁN ĐẦU TƯ XÂY DỰNG KHU VỰC QUẬN 10		Gói thầu: Quản lý, bảo trì kết cấu hạ tầng giao thông đường bộ (các công trình đường bộ, hẻm, vỉa hè thuộc địa bàn Phường Diên Hồng, phường Hòa Hưng, phường Vườn Lài) - 2025
NGƯỜI THỰC HIỆN	CHỦ ĐẦU TƯ	
 Lữ Đức Tín	 Nguyễn Xuân Minh	VỊ TRÍ: HÈM 134/1 TÔ HIẾN THÀNH (ĐẦU ĐƯỜNG NGUYỄN GIẢN THANH) ĐOẠN TỪ TÔ HIẾN THÀNH VÀO 80M
		Ngày tháng năm 2025

**DUY TU SỬA CHỮA MẶT ĐƯỜNG
ĐƯỜNG CỬU LONG**

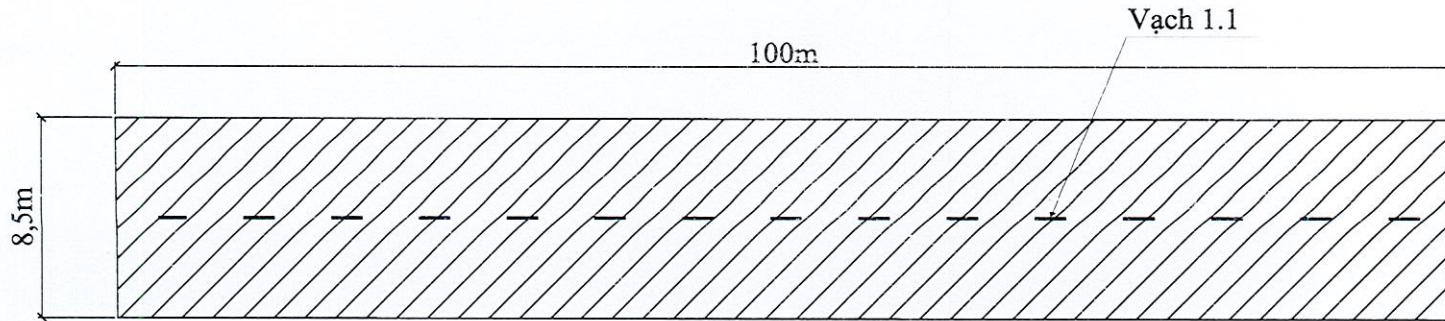

Vạch 1.1

*** KHỐI LƯỢNG THỰC HIỆN :**

- Cào bóc lớp mặt đường bê tông Asphalt, chiều dày lớp cào bóc ≤ 5 cm (HSNC:1,3): $100 \times 8,5 = 850(m^2)$
- Vận chuyển phế thải tiếp 1km bằng ô tô tự đổ 7T, chiều dày lớp cào bóc ≤ 5 cm (HSMTC:9): $280(m^2)850(m^2)$
- Tưới nhũ trong, tiêu chuẩn $1.0kg/m^2$ (HSNC:1,3): $850(m^2)$
- Rải thảm mặt đường bê tông nhựa nóng (BTNC 12,5) dày 5cm (HSNC:1,3): $850(m^2)$

BAN QUẢN LÝ DỰ ÁN ĐẦU TƯ XÂY DỰNG KHU VỰC QUẬN 10 NGƯỜI THỰC HIỆN 	Gợi thầu: Quản lý, bảo trì kết cấu hạ tầng giao thông đường bộ (các công trình đường bộ, hẻm, vỉa hè thuộc địa bàn Phường Diên Hồng, phường Hòa Hưng, phường Vườn Lài) - 2025 VỊ TRÍ: ĐƯỜNG CỬU LONG Ngày tháng năm 2025
Lữ Đặc Tín 	PHÓ CHỦ ĐẦU TƯ NGUYỄN XUÂN MINH

**DUY TƯ SỬA CHỮA MẶT ĐƯỜNG
ĐƯỜNG TAM ĐẢO (CT61 ĐẾN HƯƠNG GIANG)**

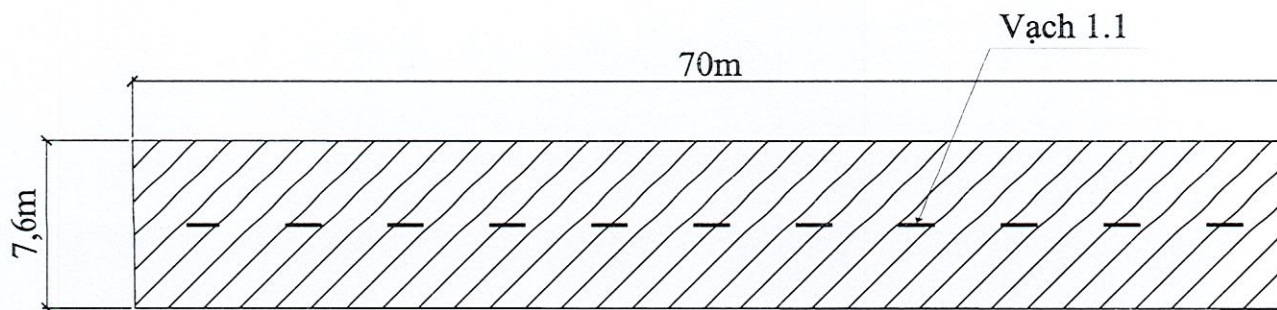

Vạch 1.1

*** KHỐI LƯỢNG THỰC HIỆN :**

- Cào bóc lớp mặt đường bê tông Asphalt, chiều dày lớp cào bóc ≤ 5 cm (HSNC:1,3): $70 \times 7.6 = 532(m^2)$
- Vận chuyển phế thải tiếp 1km bằng ô tô tự đổ 7T, chiều dày lớp cào bóc ≤ 5 cm (HSMTC:9): 532(m²)
- Tưới nhũ tương, tiêu chuẩn 1.0kg/m² (HSNC:1,3): 532(m²)
- Rải thảm mặt đường bê tông nhựa nóng (BTNC 12,5) dày 5cm (HSNC:1,3): 532(m²)

BAN QUẢN LÝ DỰ ÁN ĐẦU TƯ XÂY DỰNG KHU VỰC QUẬN 10		<p>Gói thầu: Quản lý, bảo trì kết cấu hạ tầng giao thông đường bộ (các công trình đường bộ, hẻm, vỉa hè thuộc địa bàn Phường Diên Hồng, phường Hòa Hưng, phường Vườn Lài) - 2025</p>
NGƯỜI THỰC HIỆN		
Lữ Đức Tín	Nguyễn Xuân Minh	<p>VỊ TRÍ: ĐƯỜNG TAM ĐẢO (CT61 ĐẾN HƯƠNG GIANG)</p>
		Ngày tháng năm 2025

**DUY TƯ SỬA CHỮA MẶT ĐƯỜNG
ĐƯỜNG HỒNG LĨNH (ĐƯỜNG HƯƠNG GIANG ĐẾN ĐƯỜNG ĐỒNG NAI)**

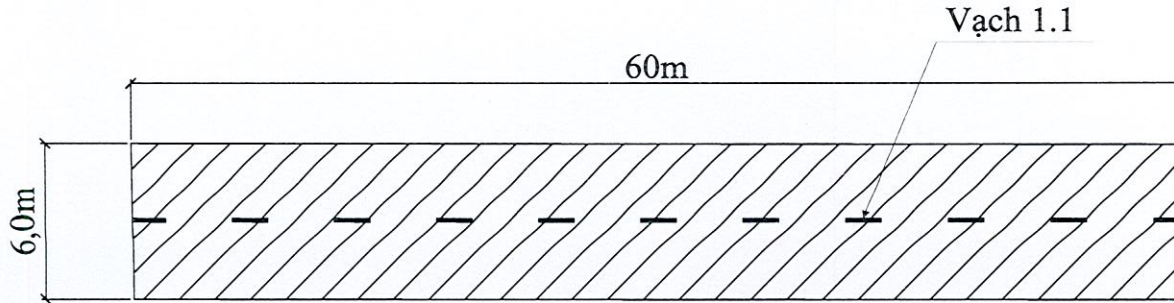

*** KHỐI LƯỢNG THỰC HIỆN :**

- Cào bóc lớp mặt đường bê tông Asphalt, chiều dày lớp cào bóc $\leq 5\text{cm}$ (HSNC:1,3): $60 \times 6 = 360(\text{m}^2)$
- Vận chuyển phế thải tiếp 1km bằng ô tô tự đổ 7T, chiều dày lớp cào bóc $\leq 5\text{cm}$ (HSMTC:9): $360(\text{m}^2)$
- Tưới nhũ tương, tiêu chuẩn $1.0\text{kg}/\text{m}^2$ (HSNC:1,3): $360(\text{m}^2)$
- Rải thảm mặt đường bê tông nhựa nóng (BTNC 12,5) dày 5cm (HSNC:1,3): $360(\text{m}^2)$

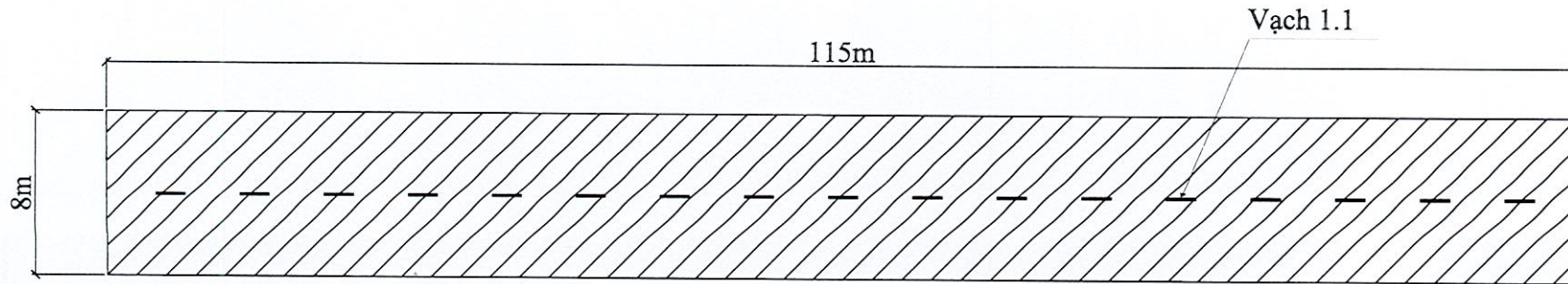

BAN QUẢN LÝ DỰ ÁN ĐẦU TƯ XÂY DỰNG KHU VỰC QUẬN 10 NGƯỜI THỰC HIỆN	CHỦ ĐẦU TƯ GÓI THẦU: Quản lý, bảo trì kết cấu hạ tầng giao thông đường bộ (các công trình đường bộ, hẻm, vỉa hè thuộc địa bàn Phường Diên Hồng, phường Hòa Hưng, phường Vườn Lài) - 2025
	VỊ TRÍ: ĐƯỜNG HỒNG LĨNH (ĐƯỜNG HƯƠNG GIANG ĐẾN ĐƯỜNG ĐỒNG NAI)

**DUY TƯ SỬA CHỮA MẶT ĐƯỜNG
ĐƯỜNG HOÀNG DUY KHƯƠNG (SỐ 12 ĐẾN SỐ 44)**

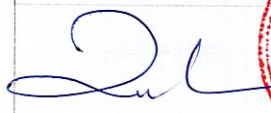

*** KHỐI LƯỢNG THỰC HIỆN :**

- Cào bóc lớp mặt đường bê tông Asphalt, chiều dày lớp cào bóc ≤ 5 cm (HSNC:1,3): $115 \times 8 = 920(m^2)$
- Vận chuyển phế thải tiếp 1km bằng ô tô tự đổ 7T, chiều dày lớp cào bóc ≤ 5 cm (HSMTC:9): $920(m^2)$
- Tưới nhũ tương, tiêu chuẩn $1.0kg/m^2$ (HSNC:1,3): $920(m^2)$
- Rải thảm mặt đường bê tông nhựa nóng (BTNC 12,5) dày 5cm (HSNC:1,3): $920(m^2)$

BAN QUẢN LÝ DỰ ÁN ĐẦU TƯ XÂY DỰNG KHU VỰC QUẬN 10		Gói thầu: Quản lý, bảo trì kết cấu hạ tầng giao thông đường bộ (các công trình đường bộ, hẻm, vỉa hè thuộc địa bàn Phường Diên Hồng, phường Hòa Hưng, phường Vườn Lài) - 2025
NGƯỜI THỰC HIỆN	CHỦ ĐẦU TƯ	
 Lữ Đắc Tín	 Nguyễn Xuân Minh	VỊ TRÍ: ĐƯỜNG HOÀNG DUY KHƯƠNG (SỐ 12 ĐẾN SỐ 44) Ngày tháng năm 2025

THÀNH PHỐ HỒ CHÍ MINH

PHƯỜNG HÒA HƯNG

(HẸM BÊ TÔNG XI MĂNG)

Năm 2025

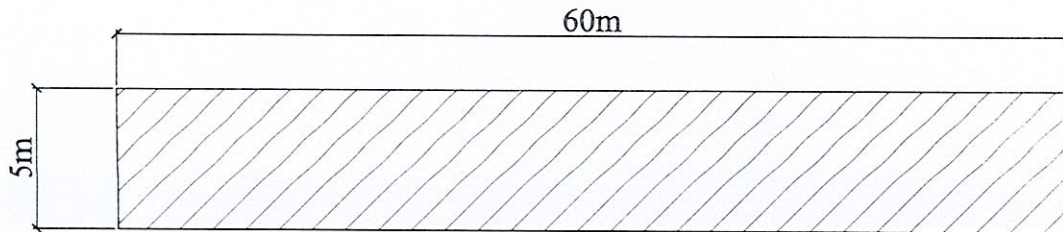

THÀNH PHỐ HỒ CHÍ MINH

**DUY TƯ SỬA CHỮA MẶT ĐƯỜNG
HÈM 11 HOÀNG DƯ KHƯƠNG (ĐẦU HÈM)**

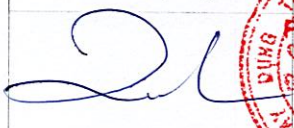

* KHỐI LƯỢNG THỰC HIỆN : $60 \times 5 = 300(m^2)$

- Đào và lưu lên nền đường $K \geq 0,95$, dày 20cm
- Thi công móng cấp phối đá dăm $D_{max} 25$, chiều dày 15cm, Độ chặt yêu cầu $K \geq 0,95$
- Công tác đổ bê tông mặt đường đá 1x2, M300, chiều dày 10cm
- Cát sán bê tông bằng máy
- Vận chuyển phế thải trong phạm vi 1000m bằng ô tô - 7,0T
- Vận chuyển phế thải tiếp 1000m bằng ô tô - 7,0T

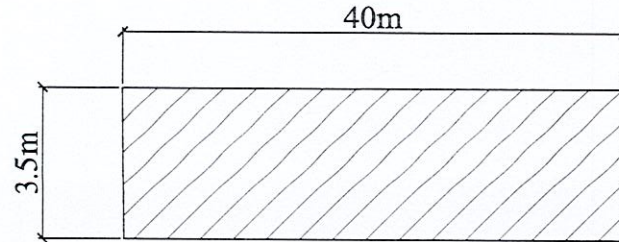

BAN QUẢN LÝ DỰ ÁN ĐẦU TƯ XÂY DỰNG KHU VỰC QUẬN 10		<p>Gói thầu: Quản lý, bảo trì kết cấu hạ tầng giao thông đường bộ (các công trình đường bộ, hẻm, vỉa hè thuộc địa bàn Phường Diên Hồng, phường Hòa Hưng, phường Vườn Lái) - 2025</p>
NGƯỜI THỰC HIỆN	CHỦ ĐẦU TƯ	
 Lữ Đắc Tín	 Nguyễn Xuân Minh	<p>VỊ TRÍ: HÈM 11 HOÀNG DƯ KHƯƠNG (ĐẦU HÈM)</p> <p>Ngày tháng năm 2025</p>

**DUY TƯ SỬA CHỮA MẶT ĐƯỜNG
HÈM 168 HỒ BÁ KIỆN**



* KHỐI LƯỢNG THỰC HIỆN : $40 \times 3.5 = 140(m^2)$

- Đào và lưu lèn nền đường $K \geq 0,95$, dày 20cm
- Thi công móng cấp phối đá dăm $D_{max} 25$, chiều dày 15cm, Độ chặt yêu cầu $K \geq 0,95$
- Công tác đổ bê tông mặt đường đá 1x2, M300, chiều dày 10cm
- Cắt sần bê tông bằng máy
- Vận chuyển phế thải trong phạm vi 1000m bằng ô tô - 7,0T
- Vận chuyển phế thải tiếp 1000m bằng ô tô - 7,0T

BAN QUẢN LÝ DỰ ÁN ĐẦU TƯ XÂY DỰNG KHU VỰC QUẬN 10		Goi thầu: Quản lý, bảo trì kết cấu hạ tầng giao thông đường bộ (các công trình đường bộ, hèm, vỉa hè thuộc địa bàn Phường Diên Hồng, phường Hòa Hưng, phường Vườn Lài) - 2025
NGƯỜI THỰC HIỆN	CHỦ ĐẦU TƯ	
 Lữ Đức Tín	 Nguyễn Xuân Minh	VỊ TRÍ: HÈM 168 HỒ BÁ KIỆN Ngày tháng năm 2025

THÀNH PHỐ HỒ CHÍ MINH

PHƯỜNG VƯỜN LÀI

Năm 2025

THÀNH PHỐ HỒ CHÍ MINH

PHƯỜNG VƯỜN LÀI

(ĐƯỜNG BÊ THÔNG NHỰA)

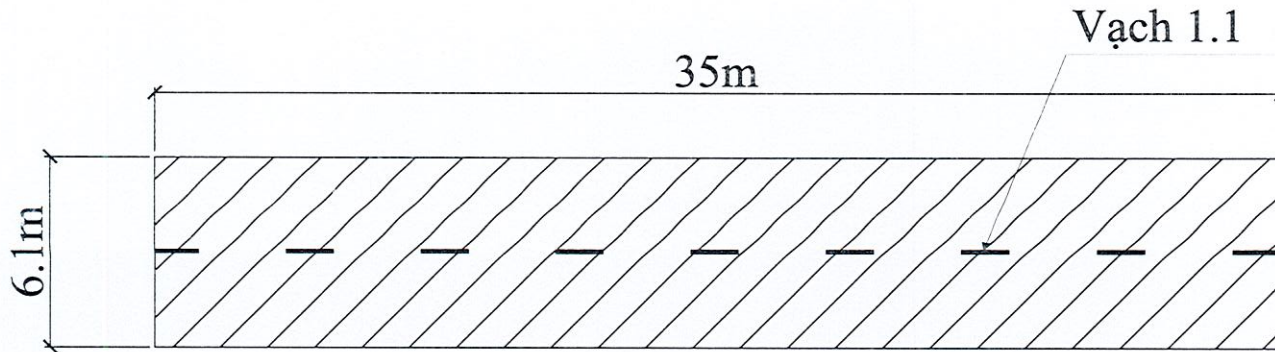

Năm 2025

**DUY TƯ SỬA CHỮA MẶT ĐƯỜNG
ĐƯỜNG HỒ THỊ KỶ (ĐOẠN ĐẦU HÙNG VƯƠNG ĐẾN SỐ 4 HỒ THỊ KỶ)**



*** KHỐI LƯỢNG THỰC HIỆN :**

- Cào bóc lớp mặt đường bê tông Asphalt, chiều dày lớp cào bóc $\leq 5\text{cm}$ (HSNC:1,3): $35 \times 6.1 = 213.5(\text{m}^2)$
- Vận chuyên phế thải tiếp 1km bằng ô tô tự đổ 7T, chiều dày lớp cào bóc $\leq 5\text{cm}$ (HSMTC:9): $213.5(\text{m}^2)$
- Tưới nhũ tương, tiêu chuẩn $1.0\text{kg}/\text{m}^2$ (HSNC:1,3): $213.5(\text{m}^2)$
- Rải thảm mặt đường bê tông nhựa nóng (BTNC 12,5) dày 5cm (HSNC:1,3): $213.5(\text{m}^2)$

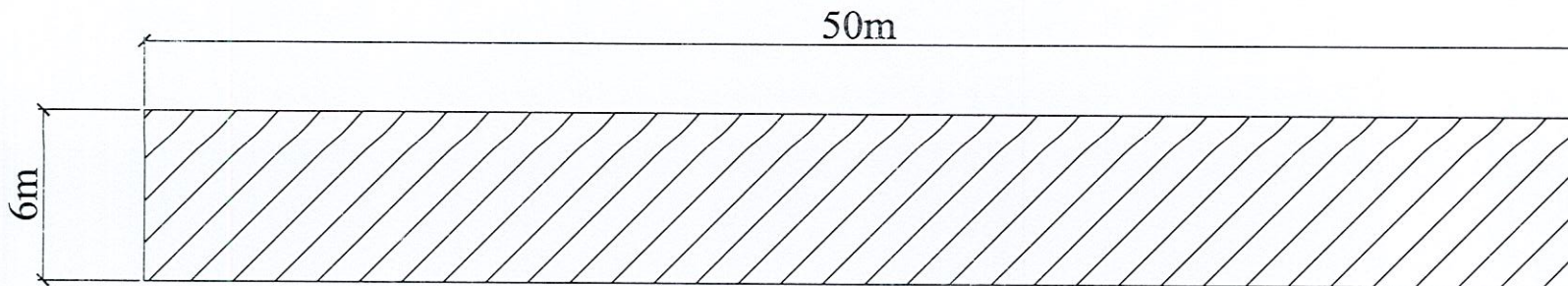

BAN QUẢN LÝ DỰ ÁN ĐẦU TƯ XÂY DỰNG KHU VỰC QUẬN 10		<p>Gói thầu: Quản lý, bảo trì kết cấu hạ tầng giao thông đường bộ (các công trình đường bộ, hẻm, vỉa hè thuộc địa bàn Phường Diên Hồng, phường Hòa Hưng, phường Vườn Lài) - 2025</p>
NGƯỜI THỰC HIỆN	CHỦ ĐẦU TƯ	
 Lữ Đắc Tín	 Nguyễn Xuân Minh	<p>VỊ TRÍ: ĐƯỜNG HỒ THỊ KỶ (ĐOẠN ĐẦU HÙNG VƯƠNG ĐẾN SỐ 4 HỒ THỊ KỶ)</p>
		Ngày tháng năm 2025

**DUY TU SỬA CHỮA MẶT ĐƯỜNG
ĐƯỜNG NGANG CC AN QUANG (LÔ C-D) GIAO VỚI ĐƯỜNG NHẬT TẢO**

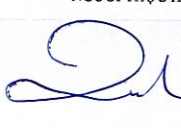

*** KHỐI LƯỢNG THỰC HIỆN :**

- Cào bóc lớp mặt đường bê tông Asphalt, chiều dày lớp cào bóc $\leq 5\text{cm}$ (HSNC:1,3): $50 \times 6 = 300(\text{m}^2)$
- Vận chuyển phế thải tiếp 1km bằng ô tô tự đổ 7T, chiều dày lớp cào bóc $\leq 5\text{cm}$ (HSMTC:9): $300(\text{m}^2)$
- Tưới nhũ tương, tiêu chuẩn $1.0\text{kg}/\text{m}^2$ (HSNC:1,3): $300(\text{m}^2)$
- Rải thảm mặt đường bê tông nhựa nóng (BTNC 12,5) dày 5cm (HSNC:1,3): $300(\text{m}^2)$

BAN QUẢN LÝ DỰ ÁN ĐẦU TƯ XÂY DỰNG KHU VỰC QUẬN 10		<p>Gói thầu: Quản lý, bảo trì kết cấu hạ tầng giao thông đường bộ (các công trình đường bộ, hẻm, vỉa hè thuộc địa bàn Phường Diên Hồng, phường Hòa Hưng, phường Vườn Lài) - 2025</p>
NGƯỜI THỰC HIỆN	CHỦ ĐẦU TƯ	
 Lữ Đắc Tín	 Nguyễn Xuân Minh	<p>VỊ TRÍ: ĐƯỜNG NGANG CC AN QUANG (LÔ C-D) GIAO VỚI ĐƯỜNG NHẬT TẢO</p>
		Ngày tháng năm 2025

**DUY TU SỬA CHỮA MẶT ĐƯỜNG
HÈM 152 VĨNH VIỄN (ĐẦU HÈM ĐẾN 152/18 VĨNH VIỄN)**

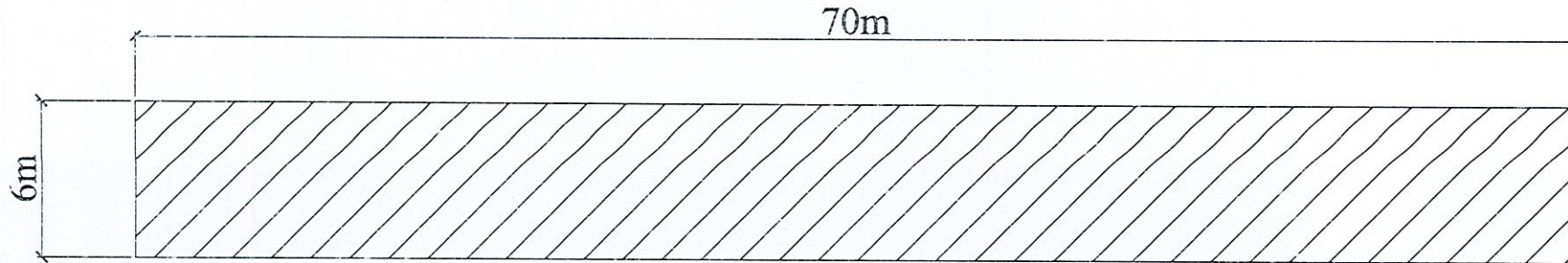

*** KHỐI LƯỢNG THỰC HIỆN :**

- Cào bóc lớp mặt đường bê tông Asphalt, chiều dày lớp cào bóc $\leq 5\text{cm}$ (HSNC:1,3): $70 \times 6 = 420(\text{m}^2)$
- Vận chuyên phế thải tiếp 1km bằng ôtô tự đổ 7T, chiều dày lớp cào bóc $\leq 5\text{cm}$ (HSMTC:9): $420(\text{m}^2)$
- Tưới nhũ tương, tiêu chuẩn $1.0\text{kg}/\text{m}^2$ (HSNC:1,3): $420(\text{m}^2)$
- Rải thảm mặt đường bê tông nhựa nóng (BTNC 12,5) dày 5cm (HSNC:1,3): $420(\text{m}^2)$

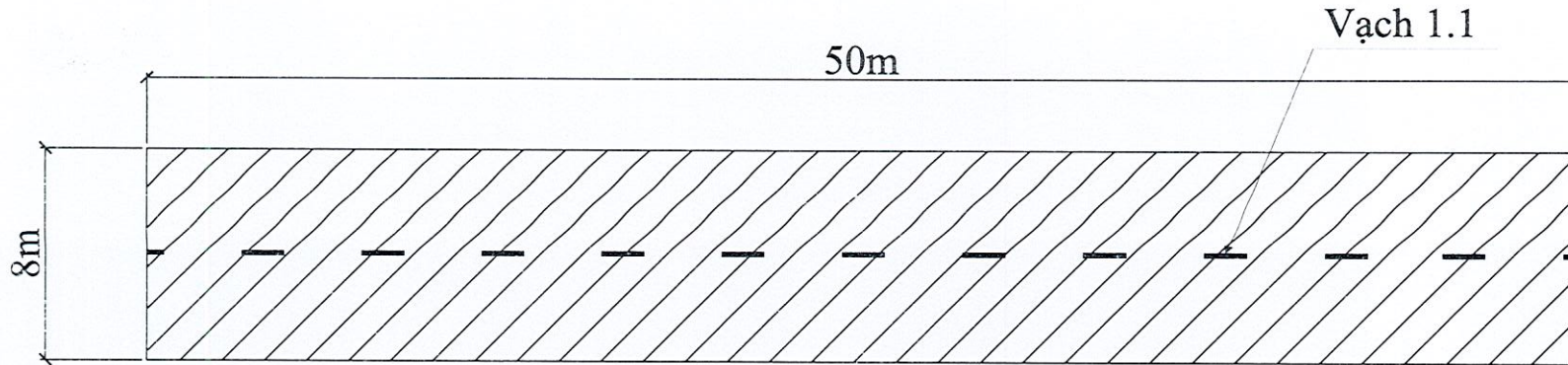

BAN QUẢN LÝ DỰ ÁN ĐẦU TƯ XÂY DỰNG KHU VỰC QUẬN 10		Gói thầu: Quản lý, bảo trì kết cấu hạ tầng giao thông đường bộ (các công trình đường bộ, hèm, vỉa hè thuộc địa bàn Phường Diên Hồng, phường Hòa Hưng, phường Vườn Lài) - 2025
NGƯỜI THỰC HIỆN	CHỦ ĐẦU TƯ	
 Lê Đức Tín	 Nguyễn Xuân Minh	VỊ TRÍ: HÈM 152 VĨNH VIỄN (ĐẦU HÈM ĐẾN 152/18 VĨNH VIỄN)
		Ngày tháng năm 2025

**DUY TU SỬA CHỮA MẶT ĐƯỜNG
HẸM 193 BÀ HẠT (ĐOẠN ĐẦU HẸM ĐẾN 193/7)**



*** KHỐI LƯỢNG THỰC HIỆN :**

- Cào bóc lớp mặt đường bê tông Asphalt, chiều dày lớp cào bóc ≤ 5 cm (HSNC:1,3): $50 \times 8 = 400(m^2)$
- Vận chuyên phế thải tiếp 1km bằng ôtô tự đồ 7T, chiều dày lớp cào bóc ≤ 5 cm (HSMTC:9): $400(m^2)$
- Tưới nhũ tương tiêu chuẩn $1.0kg/m^2$ (HSNC:1,3): $400(m^2)$
- Rải thảm mặt đường bê tông nhựa nóng (BTNC 12,5) dày 5cm (HSNC:1,3): $400(m^2)$

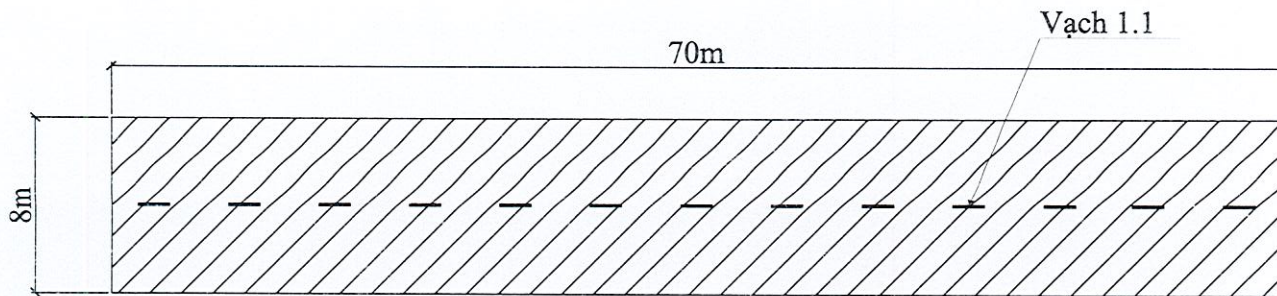

BAN QUẢN LÝ DỰ ÁN ĐẦU TƯ XÂY DỰNG KHU VỰC QUẬN 10		<p>Gói thầu: Quản lý, bảo trì kết cấu hạ tầng giao thông đường bộ (các công trình đường bộ, hẻm, vỉa hè thuộc địa bàn Phường Diên Hồng, phường Hòa Hưng, phường Vườn Lái) - 2025</p>
NGƯỜI THỰC HIỆN	PHỤ GIÁM ĐỐC	
 Lê Đức Tín	 Nguyễn Xuân Minh	<p>VỊ TRÍ: HẸM 193 BÀ HẠT (ĐOẠN ĐẦU HẸM ĐẾN 193/7)</p>
		Ngày tháng năm 2025

DUY TƯ SỬA CHỮA MẶT ĐƯỜNG
HÈM 184 VĨNH VIỄN (ĐOẠN PHÍA TRƯỚC TRƯỜNG NHẬT TẢO ĐẾN ĐƯỜNG NHẬT TẢO)



*** KHỐI LƯỢNG THỰC HIỆN :**

- Cào bóc lớp mặt đường bê tông Asphalt, chiều dày lớp cào bóc $\leq 5\text{cm}$ (HSNC:1,3): $70 \times 8 = 560(\text{m}^2)$
- Vận chuyển phế thải tiếp 1km bằng ô tô tự đổ 7T, chiều dày lớp cào bóc $\leq 5\text{cm}$ (HSMTC:9): $560(\text{m}^2)$
- Tưới nhũ tương, tiêu chuẩn $1.0\text{kg}/\text{m}^2$ (HSNC:1,3): $560(\text{m}^2)$
- Rải thảm mặt đường bê tông nhựa nóng (BTNC 12,5) dày 5cm (HSNC:1,3): $560(\text{m}^2)$

BAN QUẢN LÝ DỰ ÁN ĐẦU TƯ XÂY DỰNG KHU VỰC QUẬN 10		Gói thầu: Quản lý, bảo trì kết cấu hạ tầng giao thông đường bộ (các công trình đường bộ, hẻm, vỉa hè thuộc địa bàn Phường Diên Hồng, phường Hòa Hưng, phường Vườn Lài) - 2025
NGƯỜI THỰC HIỆN	PHỤ CHỨC ĐẦU TƯ	
 Lữ Đắc Tín	 Nguyễn Xuân Minh	VỊ TRÍ: HÈM 184 VĨNH VIỄN (ĐOẠN PHÍA TRƯỚC TRƯỜNG NHẬT TẢO ĐẾN ĐƯỜNG NHẬT TẢO)
		Ngày tháng năm 2025

**DUY TU SỬA CHỮA MẶT ĐƯỜNG
HÈM 193 BÀ HẠT (ĐOẠN TỪ 193/8 ĐẾN NHẬT TẢO)**

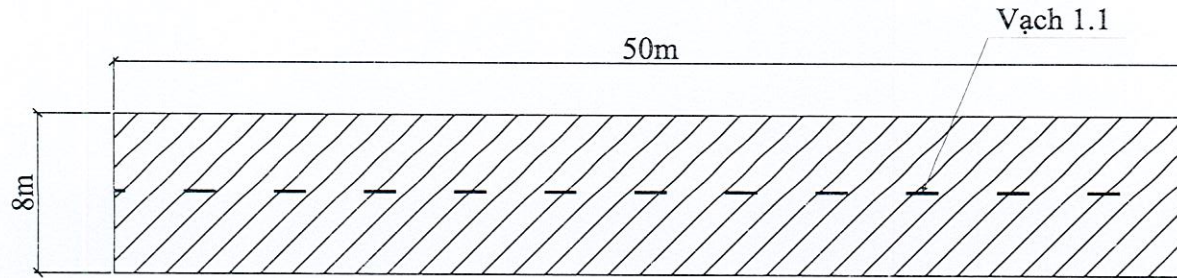

*** KHỐI LƯỢNG THỰC HIỆN :**

- Cào bóc lớp mặt đường bê tông Asphalt, chiều dày lớp cào bóc ≤ 5 cm (HSNC:1,3): $50 \times 8 = 400(m^2)$
- Vận chuyển phế thải tiếp 1km bằng ô tô tự đổ 7T, chiều dày lớp cào bóc ≤ 5 cm (HSMTC:9): $400(m^2)$
- Tưới nhũ tương, tiêu chuẩn $1.0kg/m^2$ (HSNC:1,3): $400(m^2)$
- Rải thảm mặt đường bê tông nhựa nóng (BTNC 12,5) dày 5cm (HSNC:1,3): $400(m^2)$

BAN QUẢN LÝ DỰ ÁN ĐẦU TƯ XÂY DỰNG KHU VỰC QUẬN 10		<p>Gói thầu: Quản lý, bảo trì kết cấu hạ tầng giao thông đường bộ (các công trình đường bộ, hèm, vỉa hè thuộc địa bàn Phường Diên Hồng, phường Hòa Hưng, phường Vườn Lài) - 2025</p>
NGƯỜI THỰC HIỆN	CHỨC VỤ	
 Lữ Đắc Tin	 Nguyễn Xuân Minh	<p>VỊ TRÍ: HÈM 193 BÀ HẠT (ĐOẠN TỪ 193/8 ĐẾN NHẬT TẢO)</p>
		Ngày tháng năm 2025

THÀNH PHỐ HỒ CHÍ MINH

PHƯỜNG VƯỜN LÀI

(HẸM BÊ TÔNG XI MĂNG)

Năm 2025

**DUY TƯ SỬA CHỮA MẶT ĐƯỜNG
HÈM 84 HỒ THỊ KỶ (ĐẦU HÈM ĐẾN 84/10 HỒ THỊ KỶ)**

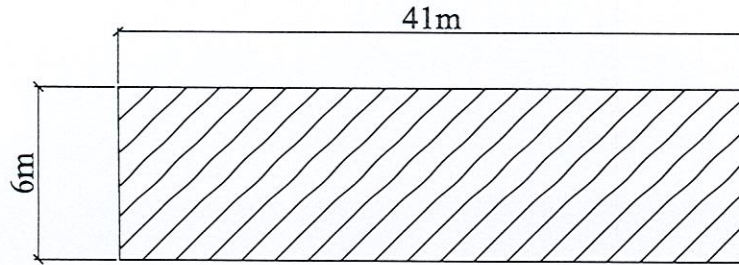

* KHỐI LƯỢNG THỰC HIỆN : $41 \times 6 = 246(m^2)$

- Đào và lưu lên nền đường $K \geq 0,95$, dày 20cm
- Thi công móng cấp phối đá dăm $D_{max} 25$, chiều dày 15cm, Độ chặt yêu cầu $K \geq 0,95$
- Công tác đổ bê tông mặt đường đá 1x2, M300, chiều dày 10cm
- Cắt sần bê tông bằng máy
- Vận chuyển phế thải trong phạm vi 1000m bằng ô tô - 7,0T
- Vận chuyển phế thải tiếp 1000m bằng ô tô - 7,0T

BAN QUẢN LÝ DỰ ÁN ĐẦU TƯ XÂY DỰNG KHU VỰC QUẬN 10		Gợi ý: Quản lý, bảo trì kết cấu hạ tầng giao thông đường bộ (các công trình đường bộ, hẻm, vỉa hè thuộc địa bàn Phường Diên Hồng, phường Hòa Hưng, phường Vườn Lài) - 2025
NGƯỜI THỰC HIỆN 	CHỦ ĐẦU TƯ 	
Lữ Đức Tín	Nguyễn Xuân Minh	VỊ TRÍ: HÈM 84 HỒ THỊ KỶ (ĐẦU HÈM ĐẾN 84/10 HỒ THỊ KỶ)
		Ngày <u>17</u> tháng <u>11</u> năm 2025

**DUY TU SỬA CHỮA MẶT ĐƯỜNG
HÈM 2 HỒ THỊ KỶ (ĐẦU HÈM ĐẾN 2/7 HỒ THỊ KỶ)**

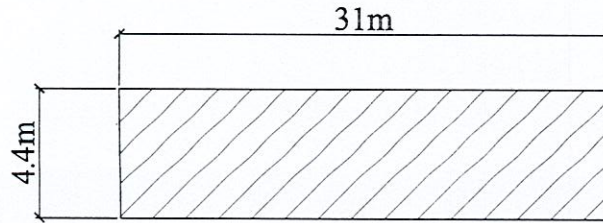

* KHỐI LƯỢNG THỰC HIỆN : $31 \times 4.4 = 225(m^2)$

- Đào và lưu lên nền đường $K \geq 0,95$, dày 20cm
- Thi công móng cấp phối đá dăm $D_{max} 25$, chiều dày 15cm, Độ chặt yêu cầu $K \geq 0,95$
- Công tác đổ bê tông mặt đường đá 1x2, M300, chiều dày 10cm
- Cất sản bê tông bằng máy
- Vận chuyển phế thải trong phạm vi 1000m bằng ô tô - 7,0T
- Vận chuyển phế thải tiếp 1000m bằng ô tô - 7,0T

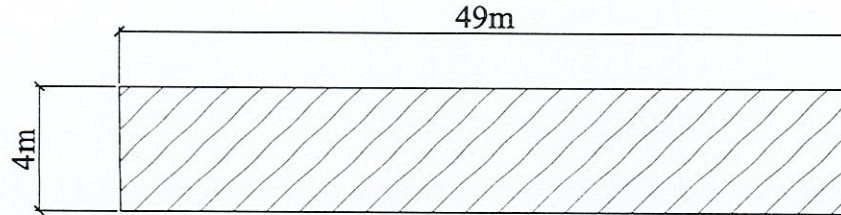

BAN QUẢN LÝ DỰ ÁN ĐẦU TƯ XÂY DỰNG KHU VỰC QUẬN 10		<p>Gợi thầu: Quản lý, bảo trì kết cấu hạ tầng giao thông đường bộ (các công trình đường bộ, hèm, vỉa hè thuộc địa bàn Phường Diên Hồng, phường Hòa Hưng, phường Vườn Lài) - 2025</p>
NGƯỜI THỰC HIỆN	CHỦ ĐẦU TƯ	
		<p>VỊ TRÍ: HÈM 2 HỒ THỊ KỶ (ĐẦU HÈM ĐẾN 2/7 HỒ THỊ KỶ)</p>
Lữ Đắc Tín	Nguyễn Xuân Minh	Ngày ... tháng ... năm 2025

**DUY TU SỬA CHỮA MẶT ĐƯỜNG
HÈM 1 HỒ THỊ KỶ (ĐẦU HÈM ĐẾN 1/26 HỒ THỊ KỶ)**

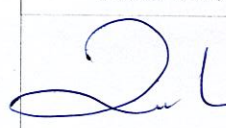

* KHỐI LƯỢNG THỰC HIỆN : $49 \times 4 = 196(m^2)$

- Đào và lưu lên nền đường $K \geq 0,95$, dày 20cm
- Thi công móng cấp phối đá dăm $D_{max} 25$, chiều dày 15cm, Độ chặt yêu cầu $K \geq 0,95$
- Công tác đổ bê tông mặt đường đá 1x2, M300, chiều dày 10cm
- Cát sán bê tông bằng máy
- Vận chuyển phế thải trong phạm vi 1000m bằng ô tô - 7,0T
- Vận chuyển phế thải tiếp 1000m bằng ô tô - 7,0T

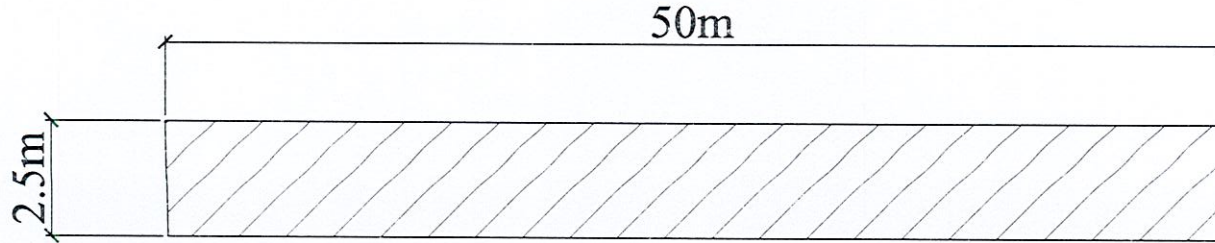

BAN QUẢN LÝ DỰ ÁN ĐẦU TƯ XÂY DỰNG KHU VỰC QUẬN 10		Gói thầu: Quản lý, bảo trì kết cấu hạ tầng giao thông đường bộ (các công trình đường bộ, hèm, vỉa hè thuộc địa bàn Phường Diên Hồng, phường Hòa Hưng, phường Vườn Lài) - 2025
NGƯỜI THỰC HIỆN	CHỦ ĐẦU TƯ	
 Lữ Đức Tín	 Nguyễn Xuân Minh	VỊ TRÍ: HÈM 1 HỒ THỊ KỶ (ĐẦU HÈM ĐẾN 1/26 HỒ THỊ KỶ) Ngày ... tháng ... năm 2025

**DUY TU SỬA CHỮA MẶT ĐƯỜNG
HÈM 406 NGUYỄN TRI PHƯƠNG (ĐẦU HÈM ĐẾN 110 NHẬT TẢO)**



* KHỐI LƯỢNG THỰC HIỆN : $50 \times 2.5 = 125(m^2)$

- Đào và lưu lên nền đường $K \geq 0,95$, dày 20cm
- Thi công móng cấp phối đá dăm $D_{max} 25$, chiều dày 15cm, Độ chặt yêu cầu $K \geq 0,95$
- Công tác đổ bê tông mặt đường đá 1x2, M300, chiều dày 10cm
- Cất sân bê tông bằng máy
- Vận chuyển phế thải trong phạm vi 1000m bằng ô tô - 7,0T
- Vận chuyển phế thải tiếp 1000m bằng ô tô - 7,0T

BAN QUẢN LÝ DỰ ÁN ĐẦU TƯ XÂY DỰNG KHU VỰC QUẬN 10		Gọi thầu: Quản lý, bảo trì kết cấu hạ tầng giao thông đường bộ (các công trình đường bộ, hèm, vỉa hè thuộc địa bàn Phường Diên Hồng, phường Hòa Hưng, phường Vườn Lài) - 2025
NGƯỜI THỰC HIỆN	CHỦ ĐẦU TƯ	
		VI TRÍ: HÈM 406 NGUYỄN TRI PHƯƠNG (ĐẦU HÈM ĐẾN 110 NHẬT TẢO)
Lữ Đức Tín	Nguyễn Xuân Minh	Ngày 07 tháng 11 năm 2025

**DUY TU SỬA CHỮA MẶT ĐƯỜNG
HÈM 404 NGUYỄN TRI PHƯƠNG (ĐẦU HÈM ĐÊN 107 NHẬT TẢO)**

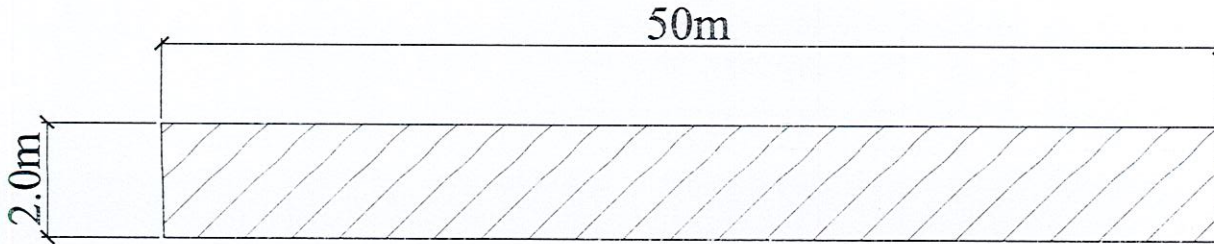

* KHỐI LƯỢNG THỰC HIỆN : $50 \times 2 = 100(m^2)$

- Đào và lưu lên nền đường $K \geq 0,95$, dày 20cm
- Thi công móng cấp phối đá dăm $D_{max} 25$, chiều dày 15cm, Độ chặt yêu cầu $K \geq 0,95$
- Công tác đổ bê tông mặt đường đá 1x2, M300, chiều dày 10cm
- Cắt sản bê tông bằng máy
- Vận chuyển phế thải trong phạm vi 1000m bằng ô tô - 7,0T
- Vận chuyển phế thải tiếp 1000m bằng ô tô - 7,0T

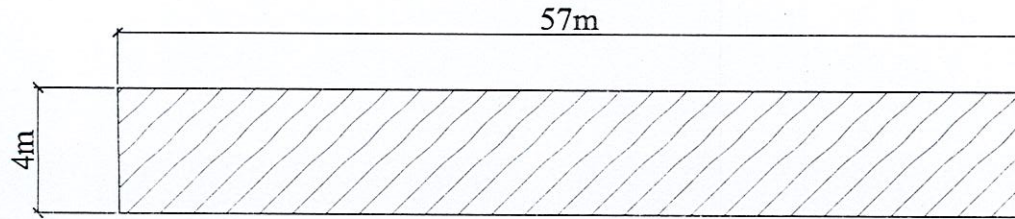

BAN QUẢN LÝ DỰ ÁN ĐẦU TƯ XÂY DỰNG KHU VỰC QUẬN 10		<p>Goi thầu: Quản lý, bảo trì kết cấu hạ tầng giao thông đường bộ (các công trình đường bộ, hèm, vỉa hè thuộc địa bàn Phường Diên Hồng, phường Hòa Hưng, phường Vườn Lái) - 2025</p>
NGƯỜI THỰC HIỆN Lê Đức Tín	CHỦ ĐẦU TƯ Nguyễn Xuân Minh	
VI TRÍ : HÈM 404 NGUYỄN TRI PHƯƠNG (ĐẦU HÈM ĐÊN 107 NHẬT TẢO)		Ngày ... tháng ... năm 2025

DUY TƯ SỬA CHỮA MẶT ĐƯỜNG
HÈM 282 NGUYỄN TRI PHƯƠNG (ĐẦU HÈM ĐẾN 282/1 NGUYỄN TRI PHƯƠNG)



* KHỐI LƯỢNG THỰC HIỆN : $57 \times 4 = 228(m^2)$

- Đào và lưu lên nền đường $K \geq 0,95$, dày 20cm
- Thi công móng cấp phối đá dăm Dmax 25, chiều dày 15cm, Độ chặt yêu cầu $K \geq 0,95$
- Công tác đổ bê tông mặt đường đá 1x2, M300, chiều dày 10cm
- Cất sản bê tông bằng máy
- Vận chuyển phế thải trong phạm vi 1000m bằng ô tô - 7,0T
- Vận chuyển phế thải tiếp 1000m bằng ô tô - 7,0T

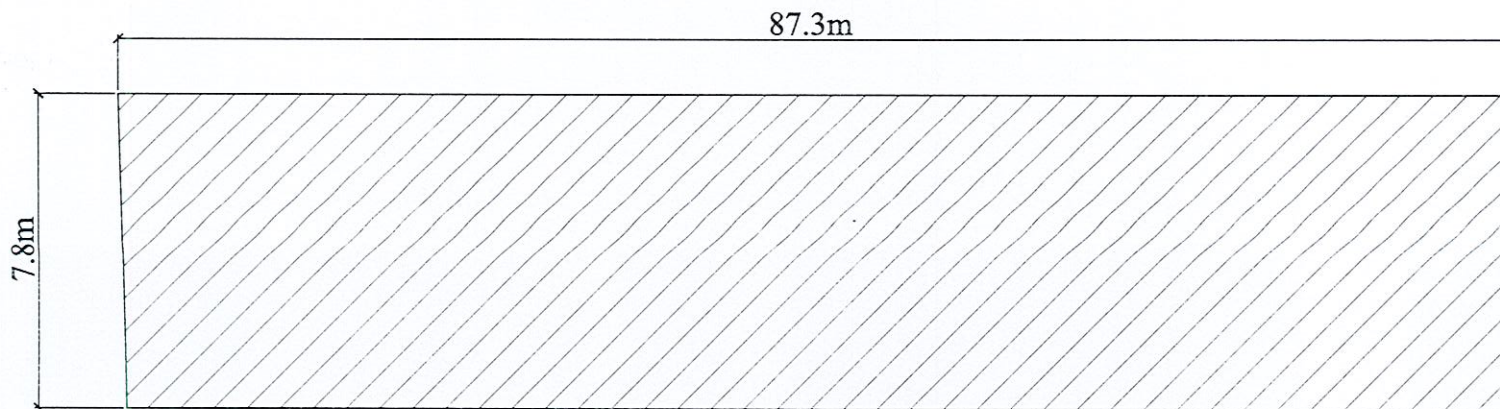

BAN QUẢN LÝ DỰ ÁN ĐẦU TƯ XÂY DỰNG KHU VỰC QUẬN 10		Goi thầu: Quản lý, bảo trì kết cấu hạ tầng giao thông đường bộ (các công trình đường bộ, hèm, vỉa hè thuộc địa bàn Phường Diên Hồng, phường Hòa Hưng, phường Vườn Lài) - 2025
NGƯỜI THỰC HIỆN	CHỦ ĐẦU TƯ	
 Lữ Đức Tín	 * Nguyễn Xuân Minh	VỊ TRÍ : HÈM 282 NGUYỄN TRI PHƯƠNG (ĐẦU HÈM ĐẾN 282/1 NGUYỄN TRI PHƯƠNG)
		Ngày <u>07</u> tháng <u>01</u> năm 2025

DUY TU SỬA CHỮA MẶT ĐƯỜNG
HÈM 418/45 LÊ HỒNG PHONG



* KHỐI LƯỢNG THỰC HIỆN : $87.3 \times 7.8 = 680.94(m^2)$

- Đào và lưu lên nền đường $K \geq 0,95$, dày 20cm
- Thi công móng cấp phối đá dăm $D_{max} 25$, chiều dày 15cm, Độ chặt yêu cầu $K \geq 0,95$
- Công tác đổ bê tông mặt đường đá 1x2, M300, chiều dày 10cm
- Cất sản bê tông bằng máy
- Vận chuyển phế thải trong phạm vi 1000m bằng ô tô - 7,0T
- Vận chuyển phế thải tiếp 1000m bằng ô tô - 7,0T

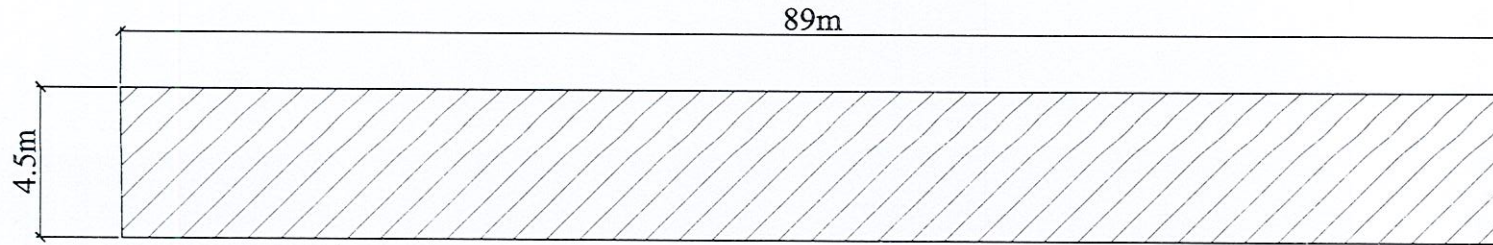

BAN QUẢN LÝ DỰ ÁN ĐẦU TƯ XÂY DỰNG KHU VỰC QUẬN 10		Gói thầu: Quản lý, bảo trì kết cấu hạ tầng giao thông đường bộ (các công trình đường bộ, hèm, vỉa hè thuộc địa bàn Phường Diên Hồng, phường Hòa Hưng, phường Vườn Lài) - 2025
NGƯỜI THỰC HIỆN	CHỦ ĐẦU TƯ	
		
Lữ Đức Tín	BS * Nguyễn Xuân Minh	VỊ TRÍ: HÈM 418/45 LÊ HỒNG PHONG
		Ngày 07 tháng 11 năm 2025

**DUY TU SỬA CHỮA MẶT ĐƯỜNG
HÈM 87 HỒ THỊ KỶ (TỪ 87/25 ĐẾN 87/67 HỒ THỊ KỶ)**



* KHỐI LƯỢNG THỰC HIỆN : $89 \times 4.5 = 400,5(m^2)$

- Đào và lưu lèn nền đường $K \geq 0,95$, dày 20cm
- Thi công móng cấp phối đá dăm $D_{max} 25$, chiều dày 15cm, Độ chặt yêu cầu $K \geq 0,95$
- Công tác đổ bê tông mặt đường đá 1x2, M300, chiều dày 10cm
- Cát sán bê tông bằng máy
- Vận chuyển phế thải trong phạm vi 1000m bằng ô tô - 7,0T
- Vận chuyển phế thải tiếp 1000m bằng ô tô - 7,0T

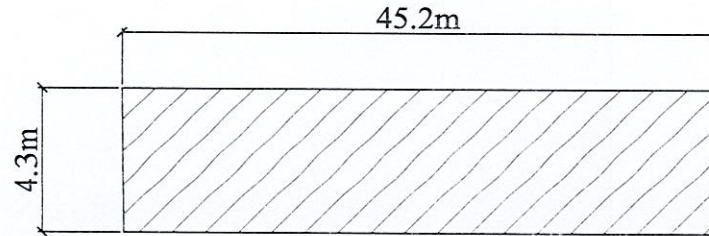

BAN QUẢN LÝ DỰ ÁN ĐẦU TƯ XÂY DỰNG KHU VỰC QUẬN 10	Gói thầu: Quản lý, bảo trì kết cấu hạ tầng giao thông đường bộ (các công trình đường bộ, hẻm, vỉa hè thuộc địa bàn Phường Diên Hồng, phường Hòa Hưng, phường Vườn Lài) - 2025
NGƯỜI THỰC HIỆN	
 Lý Đức Tín	 CHỦ ĐẦU TƯ Nguyễn Xuân Minh
<small>VỊ TRÍ: HÈM 87 HỒ THỊ KỶ (TỪ 87/25 ĐẾN 87/67 HỒ THỊ KỶ)</small>	
Ngày 07 tháng 11 năm 2025	

**DUY TƯ SỬA CHỮA MẶT ĐƯỜNG
HÈM 330 LÊ HỒNG PHONG (TỪ HÈM 330 ĐẾN 330/6 LÊ HỒNG PHONG)**



* KHỐI LƯỢNG THỰC HIỆN : $45.2 \times 4.3 = 194.36(m^2)$

- Đào và lưu lên nền đường $K \geq 0,95$, dày 20cm
- Thi công móng cấp phối đá dăm $D_{max} 25$, chiều dày 15cm, Độ chặt yêu cầu $K \geq 0,95$
- Công tác đổ bê tông mặt đường đá 1x2, M300, chiều dày 10cm
- Cắt sán bê tông bằng máy
- Vận chuyển phế thải trong phạm vi 1000m bằng ô tô - 7,0T
- Vận chuyển phế thải tiếp 1000m bằng ô tô - 7,0T

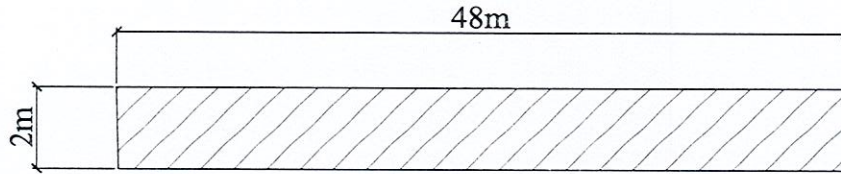

BAN QUẢN LÝ DỰ ÁN ĐẦU TƯ XÂY DỰNG KHU VỰC QUẬN 10		Goi thầu: Quản lý, bảo trì kết cấu hạ tầng giao thông đường bộ (các công trình đường bộ, hèm, vỉa hè thuộc địa bàn Phường Diên Hồng, phường Hòa Hưng, phường Vườn Lài) - 2025
NGƯỜI THỰC HIỆN	CHỦ ĐẦU TƯ	
 Lưu Đức Tín	 Nguyễn Xuân Minh	VỊ TRÍ: HÈM 330 LÊ HỒNG PHONG (TỪ HÈM 330 ĐẾN 330/6 LÊ HỒNG PHONG)
		Ngày 07 tháng 01 năm 2025

DUY TU SỬA CHỮA MẶT ĐƯỜNG
HÈM 384/85 LÝ THÁI TÔ (384/81 ĐẾN 384/99/9 LÝ THÁI TÔ)



* KHỐI LƯỢNG THỰC HIỆN : $48 \times 2 = 96(m^2)$

- Đào và luru lên nền đường $K \geq 0,95$, dày 20cm
- Thi công móng cấp phối đá dăm $D_{max} 25$, chiều dày 15cm, Độ chặt yêu cầu $K \geq 0,95$
- Công tác đổ bê tông mặt đường đá 1x2, M300, chiều dày 10cm
- Cất sán bê tông bằng máy
- Vận chuyển phế thải trong phạm vi 1000m bằng ô tô - 7,0T
- Vận chuyển phế thải tiếp 1000m bằng ô tô - 7,0T

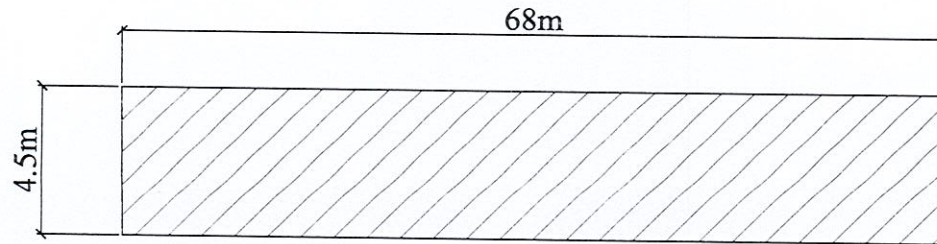

BAN QUẢN LÝ DỰ ÁN ĐẦU TƯ XÂY DỰNG KHU VỰC QUẬN 10		Gói thầu: Quản lý, bảo trì kết cấu hạ tầng giao thông đường bộ (các công trình đường bộ, hẻm, vỉa hè thuộc địa bàn Phường Diên Hồng, phường Hòa Hưng, phường Vườn Lài) - 2025
NGƯỜI THỰC HIỆN	PHÒNG ĐẦU TƯ XÂY DỰNG KHU VỰC QUẬN 10	
 Lữ Đức Tín	 Nguyễn Xuân Minh	VỊ TRÍ: HÈM 384/85 LÝ THÁI TÔ (384/81 ĐẾN 384/99/9 LÝ THÁI TÔ)
		Ngày <u>01</u> tháng <u>11</u> năm 2025

DUY TƯ SỬA CHỮA MẶT ĐƯỜNG
158 BÀ HẠT



* KHỐI LƯỢNG THỰC HIỆN : $68 \times 4.5 = 306(m^2)$

- Đào và lư lên nền đường $K \geq 0,95$, dày 20cm
- Thi công móng cấp phối đá dăm $D_{max} 25$, chiều dày 15cm, Độ chặt yêu cầu $K \geq 0,95$
- Công tác đổ bê tông mặt đường đá 1x2, M300, chiều dày 10cm
- Cất sán bê tông bằng máy
- Vận chuyển phế thải trong phạm vi 1000m bằng ô tô - 7,0T
- Vận chuyển phế thải tiếp 1000m bằng ô tô - 7,0T

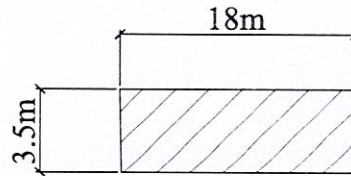

BAN QUẢN LÝ DỰ ÁN ĐẦU TƯ XÂY DỰNG KHU VỰC QUẬN 10		Gói thầu: Quản lý, bảo trì kết cấu hạ tầng giao thông đường bộ (các công trình đường bộ, hẻm, vỉa hè thuộc địa bàn Phường Diên Hồng, phường Hòa Hưng, phường Vườn Lài) - 2025
NGƯỜI THỰC HIỆN	PHỤ TRƯỞNG BAN ĐẦU TƯ	
		
Lữ Đức Tín	Nguyễn Xuân Minh	Ngày... tháng... năm 2025

DUY TƯ SỬA CHỮA MẶT ĐƯỜNG
HÈM 339 NGÔ GIA TỰ

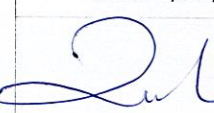

* KHỐI LƯỢNG THỰC HIỆN : $18 \times 3.5 = 63(m^2)$

- Đào và lư lên nền đường $K \geq 0,95$, dày 20cm
- Thi công móng cấp phối đá dăm $D_{max} 25$, chiều dày 15cm, Độ chặt yêu cầu $K \geq 0,95$
- Công tác đổ bê tông mặt đường đá 1x2, M300, chiều dày 10cm
- Cất sán bê tông bằng máy
- Vận chuyển phế thải trong phạm vi 1000m bằng ô tô - 7,0T
- Vận chuyển phế thải tiếp 1000m bằng ô tô - 7,0T

BAN QUẢN LÝ DỰ ÁN ĐẦU TƯ XÂY DỰNG KHU VỰC QUẬN 10		Gói thầu: Quản lý, bảo trì kết cấu hạ tầng giao thông đường bộ (các công trình đường bộ, hèm, vỉa hè thuộc địa bàn Phường Diên Hồng, phường Hòa Hưng, phường Vườn Lài) - 2025
NGƯỜI THỰC HIỆN	CHỦ ĐẦU TƯ	
		VỊ TRÍ: HÈM 339 NGÔ GIA TỰ
Lữ Đặc Tin	Nguyễn Xuân Minh	Ngày tháng năm 2025

DUY TU SỬA CHỮA MẶT ĐƯỜNG
HÈM 237 SƯ VẠN HẠNH

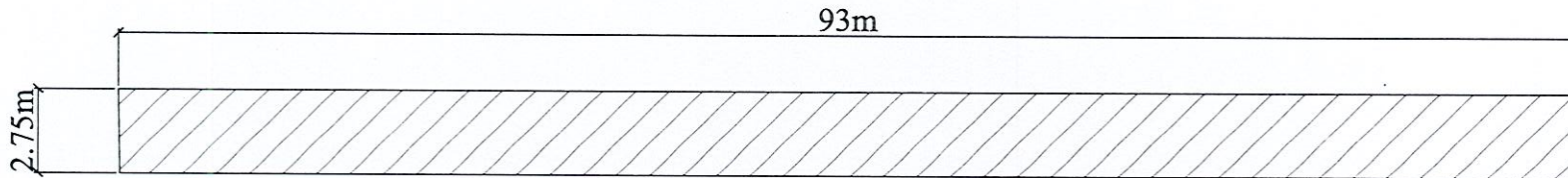

* KHỐI LƯỢNG THỰC HIỆN : $93 \times 2.75 = 255.75(m^2)$

- Đào và lưu lên nền đường $K \geq 0,95$, dày 20cm
- Thi công móng cấp phối đá dăm $D_{max} 25$, chiều dày 15cm, Độ chặt yêu cầu $K \geq 0,95$
- Công tác đổ bê tông mặt đường đá 1x2, M300, chiều dày 10cm
- Cắt sần bê tông bằng máy
- Vận chuyển phế thải trong phạm vi 1000m bằng ô tô - 7,0T
- Vận chuyển phế thải tiếp 1000m bằng ô tô - 7,0T

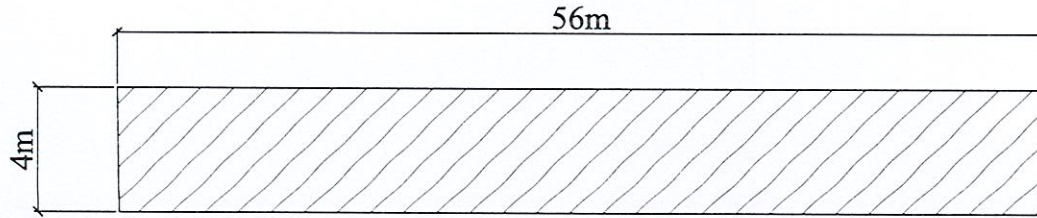

BAN QUẢN LÝ DỰ ÁN ĐẦU TƯ XÂY DỰNG KHU VỰC QUẬN 10		Gói thầu: Quản lý, bảo trì kết cấu hạ tầng giao thông đường bộ (các công trình đường bộ, hẻm, vỉa hè thuộc địa bàn Phường Diên Hồng, phường Hòa Hưng, phường Vườn Lài) - 2025
NGƯỜI THỰC HIỆN	CHỦ ĐẦU TƯ	
		
Lữ Đức Tín	Nguyễn Xuân Minh	VỊ TRÍ: HÈM 237 SƯ VẠN HẠNH
		Ngày 07 tháng 11 năm 2025

DUY TU SỬA CHỮA MẶT ĐƯỜNG
HẸM 384/40 LÝ THÁI TỔ (384/40 LÝ THÁI TỔ ĐẾN 384/40/29 LÝ THÁI TỔ)



* KHỐI LƯỢNG THỰC HIỆN : $56 \times 4 = 224(m^2)$

- Đào và lưu lên nền đường $K \geq 0,95$, dày 20cm
- Thi công móng cấp phối đá dăm $D_{max} 25$, chiều dày 15cm, Độ chặt yêu cầu $K \geq 0,95$
- Công tác đổ bê tông mặt đường đá 1x2, M300, chiều dày 10cm
- Cất sàn bê tông bằng máy
- Vận chuyển phế thải trong phạm vi 1000m bằng ô tô - 7,0T
- Vận chuyển phế thải tiếp 1000m bằng ô tô - 7,0T

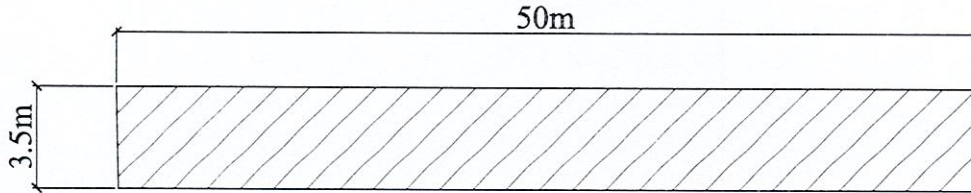

BAN QUẢN LÝ DỰ ÁN ĐẦU TƯ XÂY DỰNG KHU VỰC QUẬN 10		Gói thầu: Quản lý, bảo trì kết cấu hạ tầng giao thông đường bộ (các công trình đường bộ, hẻm, vỉa hè thuộc địa bàn Phường Diên Hồng, phường Hòa Hưng, phường Vườn Lài) - 2025
NGƯỜI THỰC HIỆN	CHỦ ĐẦU TƯ	
		VỊ TRÍ: HẸM 384/40 LÝ THÁI TỔ (384/40 LÝ THÁI TỔ ĐẾN 384/40/29 LÝ THÁI TỔ)
Lữ Đắc Tín	Nguyễn Xuân Minh	Ngày ... tháng ... năm 2025

DUY TU SỬA CHỮA MẶT ĐƯỜNG
HÈM 266 NGUYỄN TRI PHƯƠNG (ĐẦU HÈM ĐẾN 266/17 NGUYỄN TRI PHƯƠNG)



* KHỐI LƯỢNG THỰC HIỆN : $50 \times 3.5 = 175(m^2)$

- Đào và lưu lên nền đường $K \geq 0,95$, dày 20cm
- Thi công móng cấp phối đá dăm $D_{max} 25$, chiều dày 15cm, Độ chặt yêu cầu $K \geq 0,95$
- Công tác đổ bê tông mặt đường đá 1x2, M300, chiều dày 10cm
- Cắt sần bê tông bằng máy
- Vận chuyển phế thải trong phạm vi 1000m bằng ô tô - 7,0T
- Vận chuyển phế thải tiếp 1000m bằng ô tô - 7,0T

BAN QUẢN LÝ DỰ ÁN ĐẦU TƯ XÂY DỰNG KHU VỰC QUẬN 10		Gói thầu: Quản lý, bảo trì kết cấu hạ tầng giao thông đường bộ (các công trình đường bộ, hẻm, vỉa hè thuộc địa bàn Phường Diên Hồng, phường Hòa Hưng, phường Vườn Lài) - 2025
NGƯỜI THỰC HIỆN	CHỦ ĐẦU TƯ	
 Lữ Đức Tín	 Nguyễn Xuân Minh	VỊ TRÍ: HÈM 266 NGUYỄN TRI PHƯƠNG (ĐẦU HÈM ĐẾN 266/17 NGUYỄN TRI PHƯƠNG)
		Ngày 07 tháng 11 năm 2025

THÀNH PHỐ HỒ CHÍ MINH

VỈA HÈ

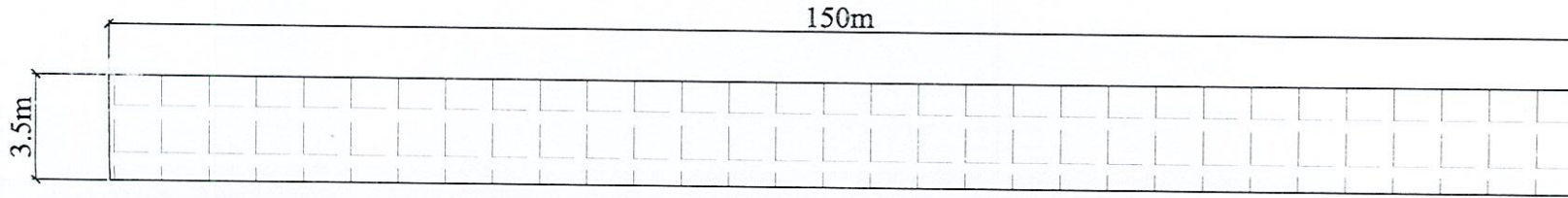

Năm 2025

**DUY TU SỬA CHỮA VỈA HÈ
ĐƯỜNG LÝ THƯỜNG KIỆT (ĐOẠN TỪ HÒA HẢO ĐẾN BA THÁNG HAI)**



* KHỐI LƯỢNG THỰC HIỆN : $150 \times 3.5 = 525(m^2)$

- Phá dỡ kết cấu bê tông không cốt thép bằng búa cần
- Công tác đổ bê tông nền đá 1x2, M300
- Lát gạch Terazzo, M100
- Láng hè dày 3cm, vữa xi măng M100
- Vận chuyển phế thải trong phạm vi 1000m bằng ô tô - 7,0T
- Vận chuyển phế thải tiếp 1000m bằng ô tô - 7,0T ((15km tiếp theo)

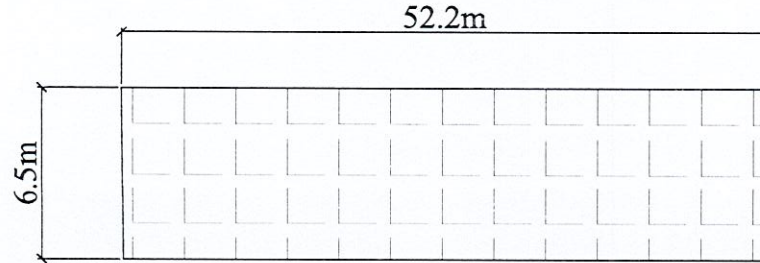

BAN QUẢN LÝ DỰ ÁN ĐẦU TƯ XÂY DỰNG KHU VỰC QUẬN 10		Gói thầu: Quản lý, bảo trì kết cấu hạ tầng giao thông đường bộ (các công trình đường bộ, hầm, vỉa hè thuộc địa bàn Phường Diên Hồng, phường Hòa Hưng, phường Vườn Lài) - 2025
NGƯỜI THỰC HIỆN	PHÓ CHỦ ĐẦU TƯ	
 Lữ Đức Tín	 Nguyễn Xuân Minh	VỊ TRÍ: ĐƯỜNG LÝ THƯỜNG KIỆT (ĐOẠN TỪ HÒA HẢO ĐẾN BA THÁNG HAI)
		Ngày ... 07 ... tháng ... 11 năm 2025

**DUY TU SỬA CHỮA VỈA HÈ
ĐƯỜNG TÔ HIẾN THÀNH (TỪ GIAO LỘ LÝ THƯỜNG KIỆT ĐẾN CÔNG 2 ĐH BÁCH KHOA)**



* KHỐI LƯỢNG THỰC HIỆN : $52.5 \times 6.5 = 339(m^2)$

- Phá dỡ kết cấu bê tông không cốt thép bằng búa cần
- Công tác đổ bê tông nền đá 1x2, M300
- Lát gạch Terazzo, M100
- Láng hè dày 3cm, vữa xi măng M100
- Vận chuyển phế thải trong phạm vi 1000m bằng ô tô - 7,0T
- Vận chuyển phế thải tiếp 1000m bằng ô tô - 7,0T ((15km tiếp theo)

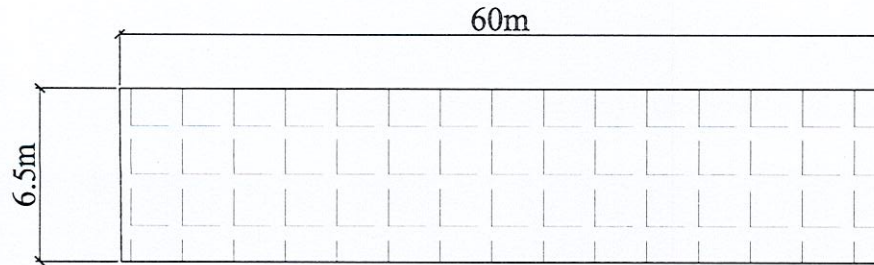

BAN QUẢN LÝ DỰ ÁN ĐẦU TƯ XÂY DỰNG KHU VỰC QUẬN 10		Gói thầu: Quản lý, bảo trì kết cấu hạ tầng giao thông đường bộ (các công trình đường bộ, hẻm, vỉa hè thuộc địa bàn Phường Diên Hồng, phường Hòa Hưng, phường Vườn Lài) - 2025
NGƯỜI THỰC HIỆN	CHỦ ĐẦU TƯ	
 Lữ Đức Tín	 Nguyễn Xuân Minh	VỊ TRÍ: ĐƯỜNG TÔ HIẾN THÀNH (TỪ GIAO LỘ LÝ THƯỜNG KIỆT ĐẾN CÔNG 2 ĐH BÁCH KHOA)
		Ngày 07 tháng 04 năm 2025

**DUY TU SỬA CHỮA VÍA HÈ
ĐƯỜNG TÔ HIẾN THÀNH (TỪ GIAO LỘ LÝ THƯỜNG KIỆT ĐẾN VÍA HÈ
BÊN HÔNG BỆNH VIỆN TRUNG VƯƠNG)**



* KHỐI LƯỢNG THỰC HIỆN : $60 \times 6.5 = 390(m^2)$

- Phá dỡ kết cấu bê tông không cốt thép bằng búa cần
- Công tác đổ bê tông nền đá 1x2, M300
- Lát gạch Terazzo, M100
- Láng hè dày 3cm, vữa xi măng M100
- Vận chuyển phế thải trong phạm vi 1000m bằng ô tô - 7,0T
- Vận chuyển phế thải tiếp 1000m bằng ô tô - 7,0T ((15km tiếp theo)

BAN QUẢN LÝ DỰ ÁN ĐẦU TƯ XÂY DỰNG KHU VỰC QUẬN 10		Gói thầu: Quản lý, bảo trì kết cấu hạ tầng giao thông đường bộ (các công trình đường bộ, hẻm, vỉa hè thuộc địa bàn Phường Diên Hồng, phường Hòa Hưng, phường Vườn Lài) - 2025
NGƯỜI THỰC HIỆN	CHỦ ĐẦU TƯ	
 Lữ Đức Tín	 * Nguyễn Xuân Minh	VỊ TRÍ: ĐƯỜNG TÔ HIẾN THÀNH (TỪ GIAO LỘ LÝ THƯỜNG KIỆT ĐẾN VÍA HÈ BÊN HÔNG BỆNH VIỆN TRUNG VƯƠNG)
		Ngày 07 tháng 11 năm 2025

**DUY TU SỬA CHỮA VỈA HÈ
ĐƯỜNG LÊ HỒNG PHONG (TỪ HẸM 505 ĐẾN SỐ NHÀ 479)**

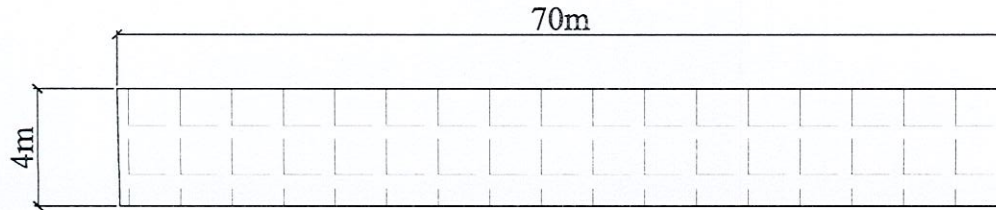

* KHỐI LƯỢNG THỰC HIỆN : $70 \times 4 = 280(m^2)$

- Phá dỡ kết cấu bê tông không cốt thép bằng búa cần
- Công tác đổ bê tông nền đá 1x2, M300
- Lát gạch Terazzo, M100
- Láng hè dày 3cm, vữa xi măng M100
- Vận chuyển phế thải trong phạm vi 1000m bằng ô tô - 7,0T
- Vận chuyển phế thải tiếp 1000m bằng ô tô - 7,0T ((15km tiếp theo)

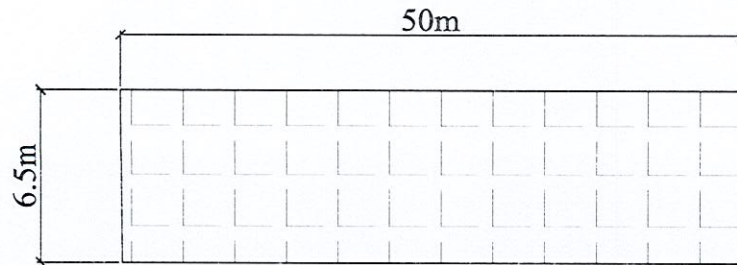

BAN QUẢN LÝ DỰ ÁN ĐẦU TƯ XÂY DỰNG KHU VỰC QUẬN 10		Gói thầu: Quản lý, bảo trì kết cấu hạ tầng giao thông đường bộ (các công trình đường bộ, hẻm, vỉa hè thuộc địa bàn Phường Diên Hồng, phường Hòa Hưng, phường Vườn Lài) - 2025
NGƯỜI THỰC HIỆN	CHỦ ĐẦU TƯ	
		
Lữ Đức Tín		Nguyễn Xuân Minh
		VI TRÍ: ĐƯỜNG LÊ HỒNG PHONG (TỪ HẸM 505 ĐẾN SỐ NHÀ 479 LÊ HỒNG PHONG)
		Ngày <u>07</u> tháng <u>01</u> năm 2025

DUY TƯ SỬA CHỮA VỈA HÈ
SỐ 35 NGÔ GIA TỰ



* KHỐI LƯỢNG THỰC HIỆN : $50 \times 6.5 = 325(m^2)$

- Phá dỡ kết cấu bê tông không cốt thép bằng búa cần
- Công tác đổ bê tông nền đá 1x2, M300
- Lát gạch Terazzo, M100
- Láng hè dày 3cm, vữa xi măng M100
- Vận chuyển phế thải trong phạm vi 1000m bằng ô tô - 7,0T
- Vận chuyển phế thải tiếp 1000m bằng ô tô - 7,0T ((15km tiếp theo)

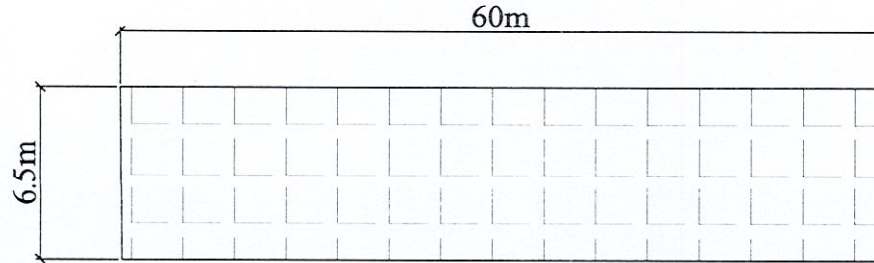

BAN QUẢN LÝ DỰ ÁN ĐẦU TƯ XÂY DỰNG KHU VỰC QUẬN 10		Gói thầu: Quản lý, bảo trì kết cấu hạ tầng giao thông đường bộ (các công trình đường bộ, hẻm, vỉa hè thuộc địa bàn Phường Diên Hồng, phường Hòa Hưng, phường Vườn Lài) - 2025
NGƯỜI THỰC HIỆN	CHỦ ĐẦU TƯ	
		
Lữ Đức Tín	Nguyễn Xuân Minh	VỊ TRÍ: SỐ 35 NGÔ GIA TỰ
		Ngày 07 tháng 11 năm 2025

DUY TU SỬA CHỮA VỈA HÈ NGÔ GIA TỰ (MŨI TÀU TRƯỚC BIA VƯỜN LÀI)



* KHỐI LƯỢNG THỰC HIỆN : $60 \times 6.5 = 390(m^2)$

- Phá dỡ kết cấu bê tông không cốt thép bằng búa cần
- Công tác đổ bê tông nền đá 1x2, M300
- Lát gạch Terazzo, M100
- Láng hè dày 3cm, vữa xi măng M100
- Vận chuyển phế thải trong phạm vi 1000m bằng ô tô - 7,0T
- Vận chuyển phế thải tiếp 1000m bằng ô tô - 7,0T ((15km tiếp theo)

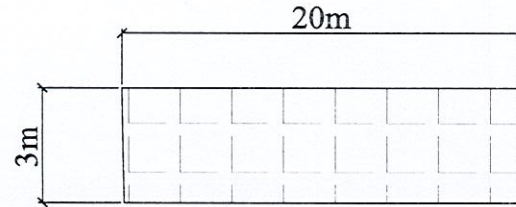

BAN QUẢN LÝ DỰ ÁN ĐẦU TƯ XÂY DỰNG KHU VỰC QUẬN 10		Gói thầu: Quản lý, bảo trì kết cấu hạ tầng giao thông đường bộ (các công trình đường bộ, hẻm, vỉa hè thuộc địa bàn Phường Diên Hồng, phường Hòa Hưng, phường Vườn Lài) - 2025
NGƯỜI THỰC HIỆN	PHỤ CHỦ ĐẦU TƯ	
		
Lữ Đặc Tín	Nguyễn Xuân Minh	Ngày 07 tháng 11 năm 2025

DUY TU SỬA CHỮA VỈA HÈ TAM ĐẢO (BÊN HÔNG TRƯỜNG NGUYỄN DU)



* KHỐI LƯỢNG THỰC HIỆN : $20 \times 3 = 60(m^2)$

- Phá dỡ kết cấu bê tông không cốt thép bằng búa cấn
- Công tác đổ bê tông nền đá 1x2, M300
- Lát gạch Terazzo, M100
- Láng hè dày 3cm, vữa xi măng M100
- Vận chuyển phế thải trong phạm vi 1000m bằng ô tô - 7,0T
- Vận chuyển phế thải tiếp 1000m bằng ô tô - 7,0T ((15km tiếp theo)

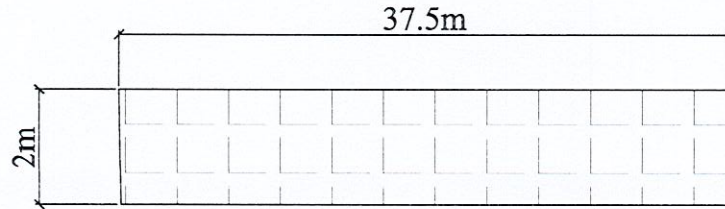

BAN QUẢN LÝ DỰ ÁN ĐẦU TƯ XÂY DỰNG KHU VỰC QUẬN 10		Gói thầu: Quản lý, bảo trì kết cấu hạ tầng giao thông đường bộ (các công trình đường bộ, hẻm, vỉa hè thuộc địa bàn Phường Diên Hồng, phường Hòa Hưng, phường Vườn Lài) - 2025
NGƯỜI THỰC HIỆN	CHỦ ĐẦU TƯ	
		
Lữ Đặc Tín	Nguyễn Xuân Minh	VỊ TRÍ: TAM ĐẢO (BÊN HÔNG TRƯỜNG NGUYỄN DU)
		Ngày ... tháng ... năm 2025

**DUY TƯ SỬA CHỮA VỈA HÈ
ĐỒNG NAI (ĐOẠN HỒNG LĨNH-TRƯỚC CÔNG TRƯỜNG NGUYỄN DU)**



* KHỐI LƯỢNG THỰC HIỆN : $37.5 \times 2 = 75(m^2)$

- Phá dỡ kết cấu bê tông không cốt thép bằng búa cần
- Công tác đổ bê tông nền đá 1x2, M300
- Lát gạch Terazzo, M100
- Láng hè dày 3cm, vữa xi măng M100
- Vận chuyển phế thải trong phạm vi 1000m bằng ô tô - 7,0T
- Vận chuyển phế thải tiếp 1000m bằng ô tô - 7,0T ((15km tiếp theo)

BAN QUẢN LÝ DỰ ÁN ĐẦU TƯ XÂY DỰNG KHU VỰC QUẬN 10		Gói thầu: Quản lý, bảo trì kết cấu hạ tầng giao thông đường bộ (các công trình đường bộ, hẻm, vỉa hè thuộc địa bàn Phường Diên Hồng, phường Hòa Hưng, phường Vườn Lài) - 2025
NGƯỜI THỰC HIỆN	CHỦ ĐẦU TƯ	
 Lữ Đắc Tín	 Nguyễn Xuân Minh	Vị trí: ĐỒNG NAI (ĐOẠN HỒNG LĨNH-TRƯỚC CÔNG TRƯỜNG NGUYỄN DU)
		Ngày <u>07</u> tháng <u>11</u> năm 2025

THÀNH PHỐ HỒ CHÍ MINH

SƠN ĐƯỜNG – BIÊN BÁO

Năm 2025

BỘ TRÍ BIÊN BÁO GIAO THÔNG (3)

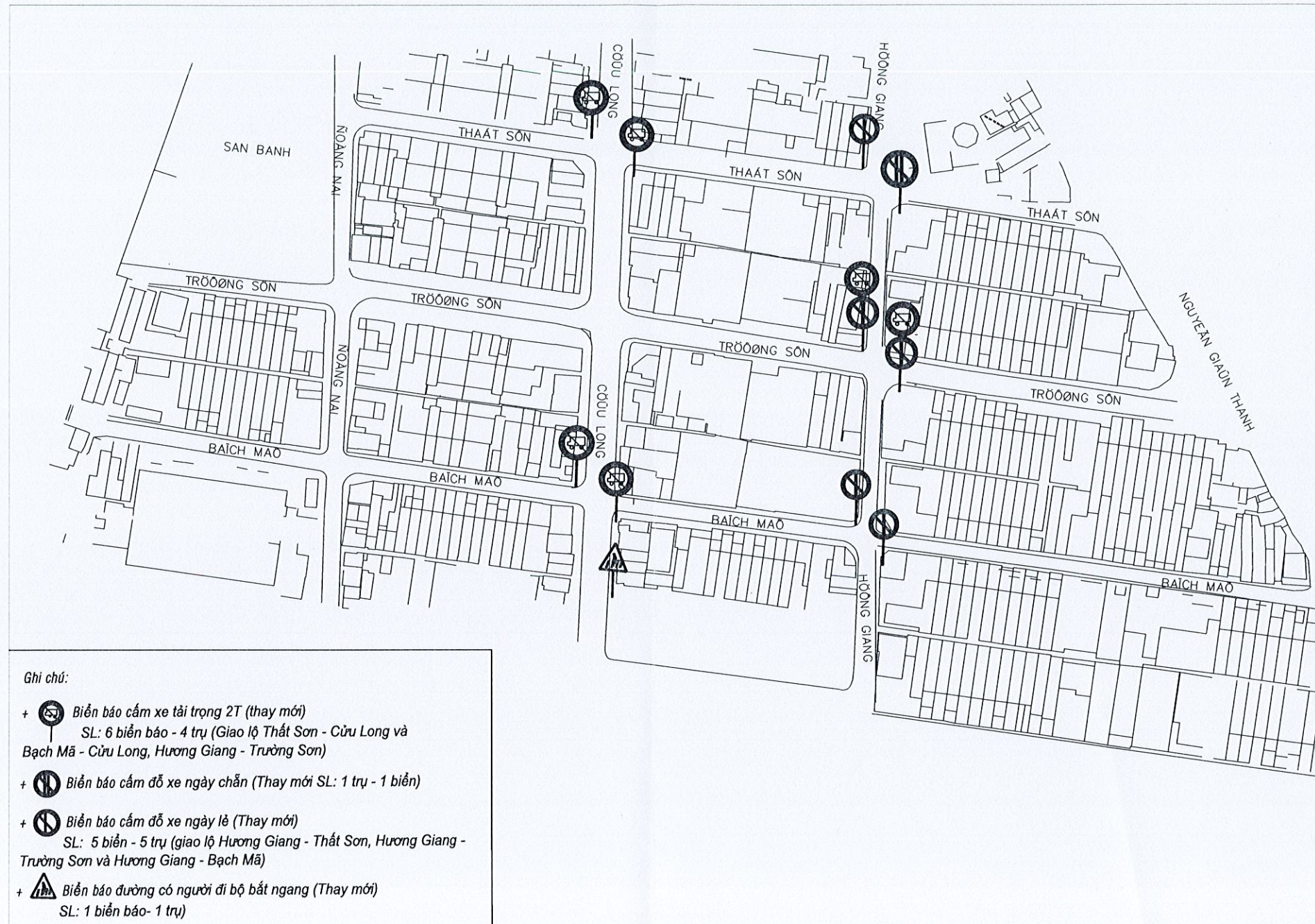

BAN QUẢN LÝ DỰ ÁN ĐẦU TƯ XÂY DỰNG KHU VỰC QUẬN 10		Gói thầu: Quản lý, bảo trì kết cấu hạ tầng giao thông đường bộ (các công trình đường bộ, hẻm, vỉa hè thuộc địa bàn Phường Diên Hồng, phường Hòa Hưng, phường Vườn Lài) - 2025
NGƯỜI THỰC HIỆN	PHÓ GIÁM ĐỐC	
		VỊ TRÍ: BỘ TRÍ BIÊN BÁO GIAO THÔNG (3)
Lữ Đắc Tín	Nguyễn Xuân Minh	Ngày tháng năm 2025

BỘ TRÍ BIỂN BÁO GIAO THÔNG (1)

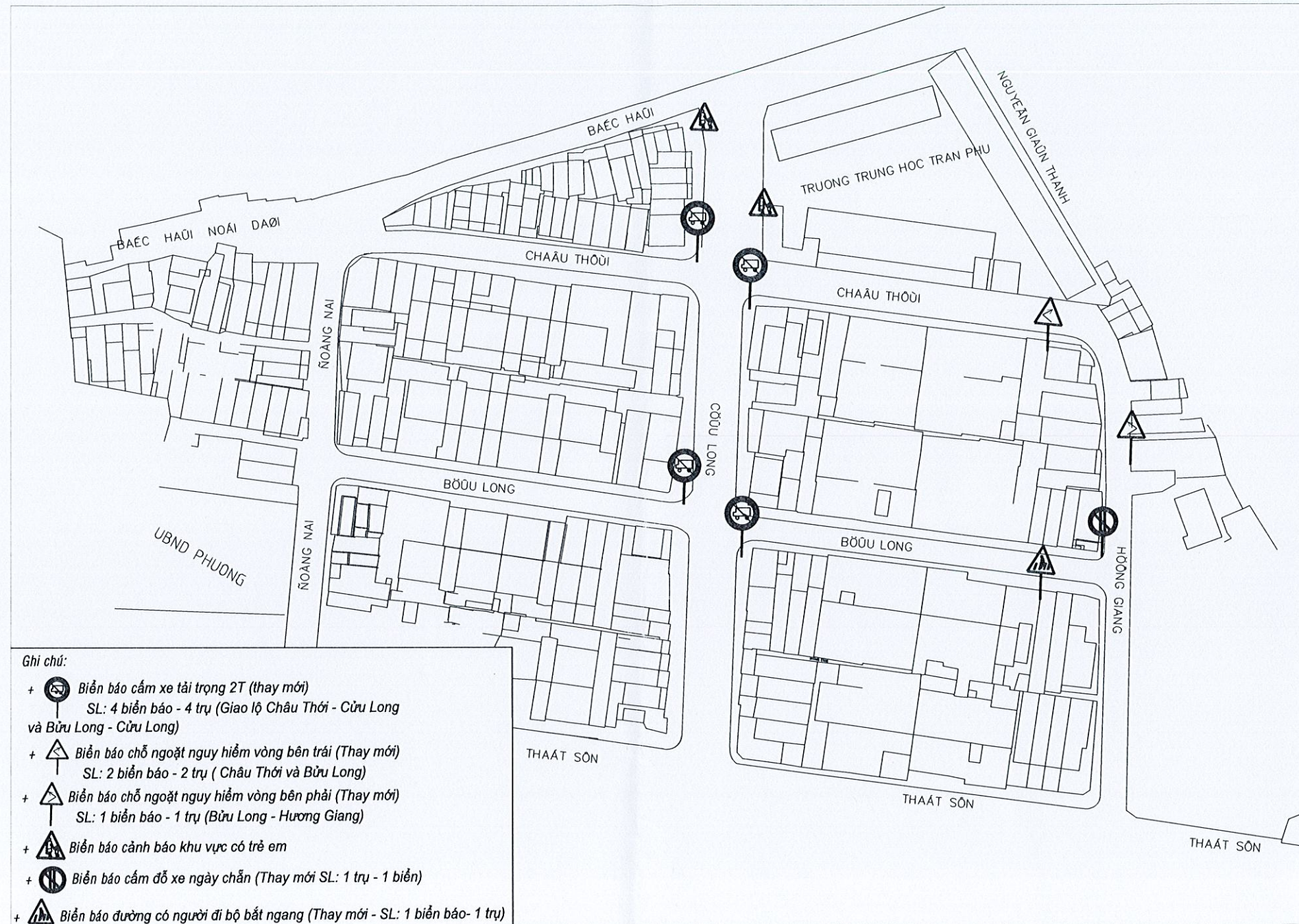

BAN QUẢN LÝ DỰ ÁN ĐẦU TƯ XÂY DỰNG KHU VỰC QUẬN 10		Gói thầu: Quản lý, bảo trì kết cấu hạ tầng giao thông đường bộ (các công trình đường bộ, hẻm, vỉa hè thuộc địa bàn Phường Diên Hồng, phường Hòa Hưng, phường Vườn Lài) - 2025
NGƯỜI THỰC HIỆN	PHÓ GIÁM ĐỐC	
		VỊ TRÍ: BỘ TRÍ BIỂN BÁO GIAO THÔNG (1)
Lữ Đức Tín	Nguyễn Xuân Minh	Ngày tháng năm 2025

BỐ TRÍ BIỂN BÁO GIAO THÔNG (2)

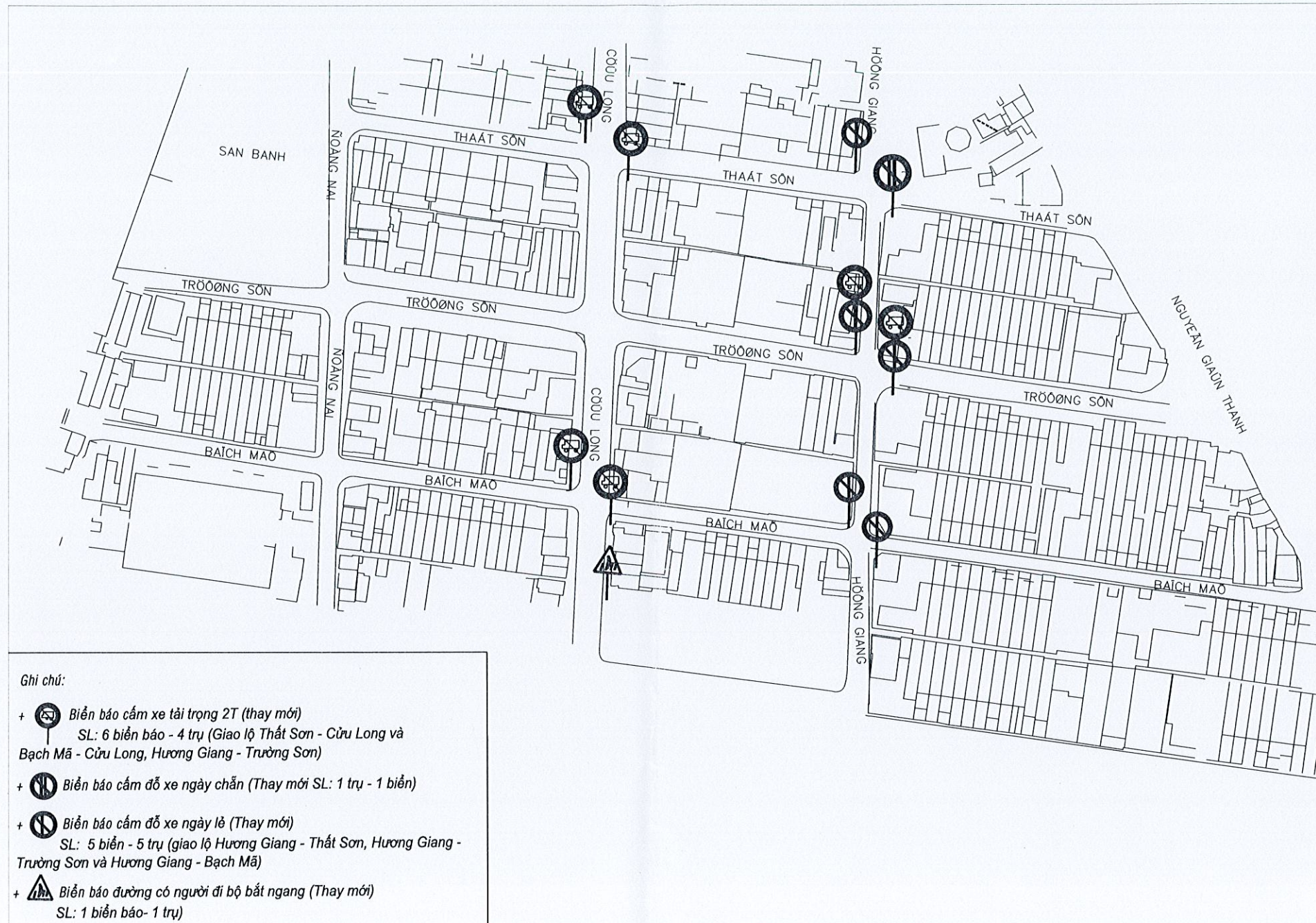

BAN QUẢN LÝ DỰ ÁN ĐẦU TƯ XÂY DỰNG KHU VỰC QUẬN 10		Gói thầu: Quản lý, bảo trì kết cấu hạ tầng giao thông đường bộ (các công trình đường bộ, hẻm, vỉa hè thuộc địa bàn Phường Diên Hồng, phường Hòa Hưng, phường Vườn Lài) - 2025
NGƯỜI THỰC HIỆN	PHÓ GIÁM ĐỐC	
Lữ Đức Tín	Nguyễn Xuân Minh	Ngày tháng năm 2025 VI TRÍ: BỐ TRÍ BIỂN BÁO GIAO THÔNG (2)