

CÔNG TY TNHH TVXD VÀ DV QUANG MINH

ĐỊA CHỈ: KHU TÊN ĐÔNG, PHỐ BÌNH YÊN TÂY, PHƯỜNG NINH KHÁNH, T.P NINH BÌNH  
DIỆN THOẠI: 0945.666.684  
FAX: 0303.890.009

UBND THÀNH PHỐ TAM ĐIỆP  
PHÒNG QUẢN LÝ ĐÔ THỊ  
**THÂM ĐỊNH**  
Theo Văn bản số: ...../..... năm 20.....  
ngày..... tháng..... năm 20.....  
Ký tên:



# HỒ SƠ BẢO CẢO KINH TẾ KỸ THUẬT

(TẬP II: BẢN VẼ THIẾT KẾ)

CÔNG TRÌNH: CẢI TẠO, NÂNG CẤP MẶT ĐƯỜNG, VÍA HÈ VÀ XÂY DỰNG HỆ THỐNG THOÁT NƯỚC DỌC ĐƯỜNG QUANG SƠN  
(ĐOÀN TỰ QUỐC LỘ 1A ĐẾN ĐƯỜNG HỒ XUÂN HƯƠNG), THÀNH PHỐ TAM ĐIỆP  
ĐỊA ĐIỂM XÂY DỰNG: PHƯỜNG TÂY SƠN, THÀNH PHỐ TAM ĐIỆP, TỈNH NINH BÌNH  
ĐẠI DIỆN CHỦ ĐẦU TƯ: BAN QUẢN LÝ DỰ ÁN ĐẦU TƯ XÂY DỰNG THÀNH PHỐ TAM ĐIỆP  
ĐƠN VỊ TƯ VẤN: CÔNG TY TNHH TƯ VẤN XÂY DỰNG VÀ DỊCH VỤ QUANG MINH

NINH BÌNH - NĂM 2024

\*\*\*\*\* \*



CÔNG TY TNHH TVXD VÀ DV QUANG MINH  
 ĐỊA CHỈ: KHU TẬN ĐÔNG, PHỐ BÌNH YÊN TÂY, PHƯỜNG NINH KHÁNH, T.P NINH BÌNH  
 ĐIỆN THOẠI: 0945.666.684  
 FAX: 0303.890.009

UBND THÀNH PHỐ TAM ĐIỆP  
 PHÒNG QUẢN LÝ ĐÔ THỊ  
**THẨM ĐỊNH**  
 Theo Văn bản số: ...../.....  
 ngày.....tháng.....năm 20.....  
 Ký tên:

# HỒ SƠ BẢO CẢO KINH TẾ KỸ THUẬT

(TẬP II: BẢN VẼ THIẾT KẾ)

CÔNG TRÌNH: CẢI TẠO, NÂNG CẤP MẶT ĐƯỜNG, VÍA HÈ VÀ XÂY DỰNG HỆ THỐNG THOÁT NƯỚC DỌC ĐƯỜNG QUANG SƠN  
 (ĐOÀN TỰ QUỐC LỘ 1A ĐẾN ĐƯỜNG HỒ XUÂN HƯƠNG), THÀNH PHỐ TAM ĐIỆP  
 ĐỊA ĐIỂM XÂY DỰNG: PHƯỜNG TÂY SƠN, THÀNH PHỐ TAM ĐIỆP, TỈNH NINH BÌNH  
 ĐÀI DIỆN CHỦ ĐẦU TƯ: BAN QUẢN LÝ DỰ ÁN ĐẦU TƯ XÂY DỰNG THÀNH PHỐ TAM ĐIỆP  
 ĐƠN VỊ TƯ VẤN: CÔNG TY TNHH TƯ VẤN XÂY DỰNG VÀ DỊCH VỤ QUANG MINH

ĐƠN VỊ TƯ VẤN

GIÁM ĐỐC  
*Shim Sút Thuân*

ĐÀI DIỆN CHỦ ĐẦU TƯ

PHÓ GIÁM ĐỐC  
*Vũ Minh Sơn*



UBND THÀNH PHỐ TAM DIỆP  
PHÒNG QUẢN LÝ ĐÔ THỊ

**TÂM BÌNH**

Theo Văn bản số: ..... /  
ngày.....tháng.....năm 20.....  
Ký tên:

**I - BÌNH ĐỘ**



UBND THÀNH PHỐ TAM ĐIỆP  
PHÒNG QUẢN LÝ ĐÔ THỊ

**THẨM ĐỊNH**

Theo Văn bản số: ...../.....  
ngày.....tháng.....năm 20.....  
Ký tên:

=====

**1.1 - BÌNH ĐỘ MẶT ĐƯỜNG, VÀ HẸ**

=====

ĐƠN VỊ TƯ VẤN CÔNG TY TRÁCH NHIỆM HỮU HẠN TƯ VẤN XÂY DỰNG VÀ DỊCH VỤ QUANG MINH		KIỂM TRA K.S. QUÁCH VĂN THÒ		CÔNG TRÌNH: CẢI TẠO, NÂNG CẤP MẶT BƯỚNG, VỈA HÈ VÀ XÂY DỰNG HỆ THỐNG THOÁT NƯỚC ĐỌC BƯỜNG QUANG SƠN (BỘ AN TƯ QUỐC LỘ 1A BÊN BƯỚNG HỒ XUÂN HƯƠNG), THÀNH PHỐ TAM ĐIỆP	HỒ SƠ BẢO CẢO KINH TẾ KỸ THUẬT PHƯỜNG TÂY SƠN, THÀNH PHỐ TAM ĐIỆP, TỈNH NINH BÌNH
BAN CHỦ ĐẦU TƯ BAN QLDA ĐẦU TƯ XÂY DỰNG THÀNH PHỐ TAM ĐIỆP		THẺ HIỆN BẢN VẼ K.S. HOÀNG VINH QUANG			
ĐƠN VỊ TƯ VẤN BAN VẼ SỐ: 1/500		CHỦ TRÌ THIẾT KẾ K.S. QUÁCH VĂN THÒ			
LÀN XUẤT BẢN TỶ LỆ: 1/500		MÃ SỐ DỰ ÁN: 1.1BD-01		NHÌN BÌNH, NGÀY: THÁNG: NĂM 2024 GIÁM ĐỐC CÔNG TY:	



**BÌNH DỒ TUYÊN**

- GHI CHÚ:**
- VỈA HÈ LÁT GẠCH
  - PHẠM VI VƯỢT NƠI
  - HỒ GÀ, HỒ THỦ

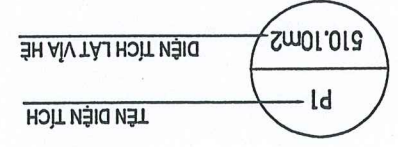

- KẾT CẤU NÚT GIAO:
- + THẨM BTN C16 DÀY 6CM;
- + TƯỜNG NHỰA DÍNH BÀM 0,5 L/M2;
- + BÙ VÀNH BTN C19 DÀY TB 4CM;
- + TƯỜNG NHỰA DÍNH BÀM 0,8 L/M2;

**UBND THÀNH PHỐ TAM ĐIỆP**  
**PHÒNG QUẢN LÝ ĐÔ THỊ**  
**THẨM ĐỊNH**  
 Theo Văn bản số: ...../.....  
 ngày: ..... tháng ..... năm 20.....  
 Ký tên:

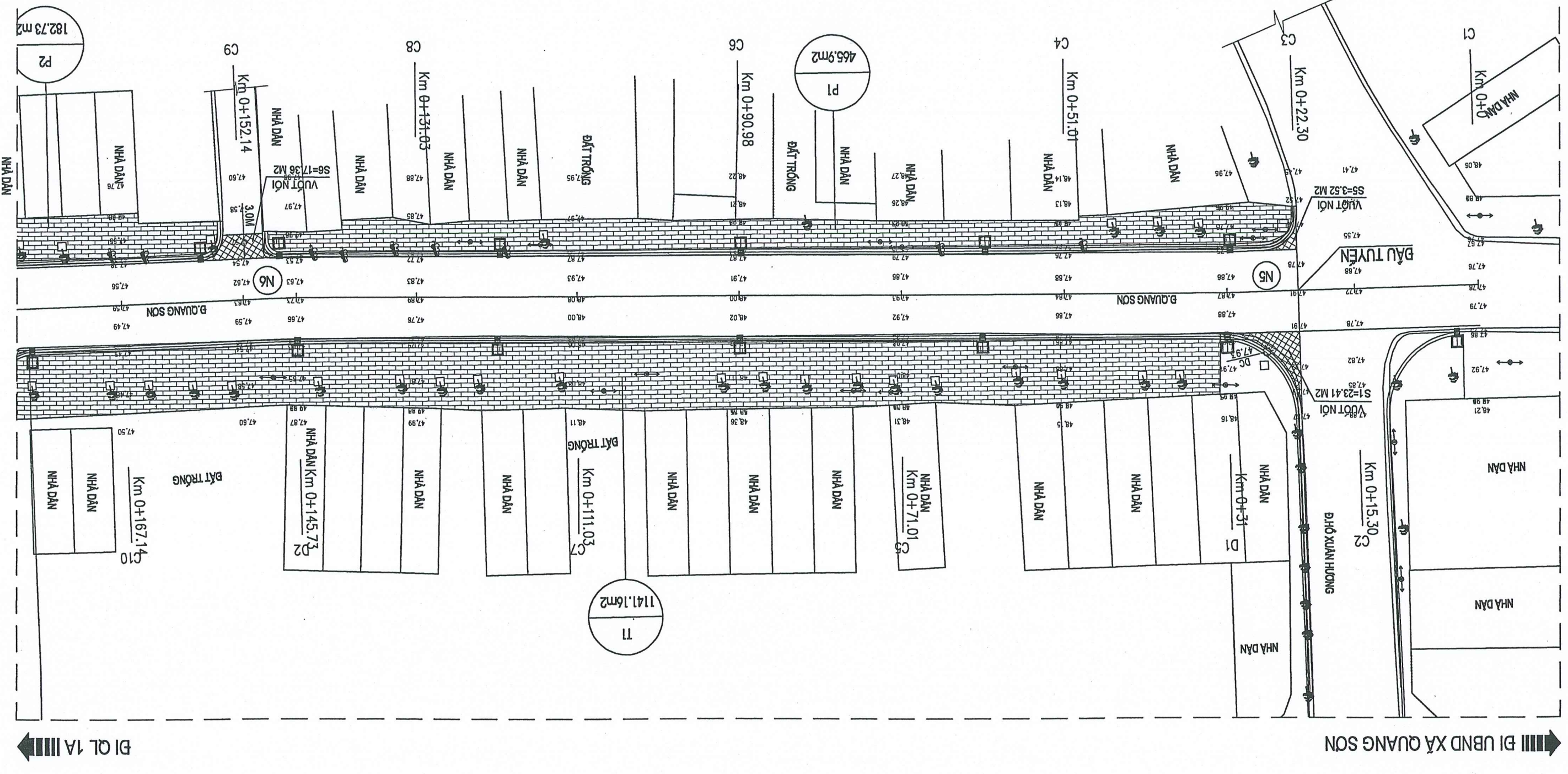

ĐI QL 1A

ĐI UBND XÃ QUANG SƠN

ĐD CHỦ ĐẦU TƯ BAN QLDA ĐẦU TƯ XÂY DỰNG THÀNH PHỐ TAM ĐIỆP		CHỦ TRÍ THIẾT KẾ KS. QUÁCH VĂN THÒ		CÔNG TRÌNH: CẢI TẠO, NÂNG CẤP MẶT BƯỚNG, VÍA HÈ VÀ XÂY DỰNG HỆ THỐNG THOÁT NƯỚC DỌC BÊN ĐƯỜNG QUANG SƠN (BỘ AN TỈNH LỘ VÀ BÊN BƯỚNG HỒ XUYÊN HƯƠNG), THÀNH PHỐ TAM ĐIỆP	
ĐƠN VỊ TƯ VẤN CÔNG TY TRÁCH NHIỆM HỮU HẠN		KIỂM TRA KS. QUÁCH VĂN THÒ		PHƯƠNG TÂY SƠN, THÀNH PHỐ TAM ĐIỆP, TỈNH NINH BÌNH	
TỶ LỆ: 1/500		THẺ HIỆN BẢN VẼ KS. HOÀNG VINH QUANG		GIA ĐIỂM XÂY DỰNG: HỒ SƠ BẢO CẢO KINH TẾ KỸ THUẬT	
LÀN XUẤT BẢN 1/500		MÃ SỐ DỰ ÁN: 1.1BD - 2		BAN QUẢN LÝ XÂY DỰNG QUẢNG MINH	
BÌNH DỒ TUYẾN		NGÀY THÁNG 21/10/2024		GIÁM ĐỐC CÔNG TY TRÁCH NHIỆM HỮU HẠN	



UBND THÀNH PHỐ TAM ĐIỆP  
 PHÒNG QUẢN LÝ ĐÔ THỊ  
**THẨM ĐỊNH**  
 Theo Văn bản số: /  
 ngày tháng năm 20  
 Ký tên:

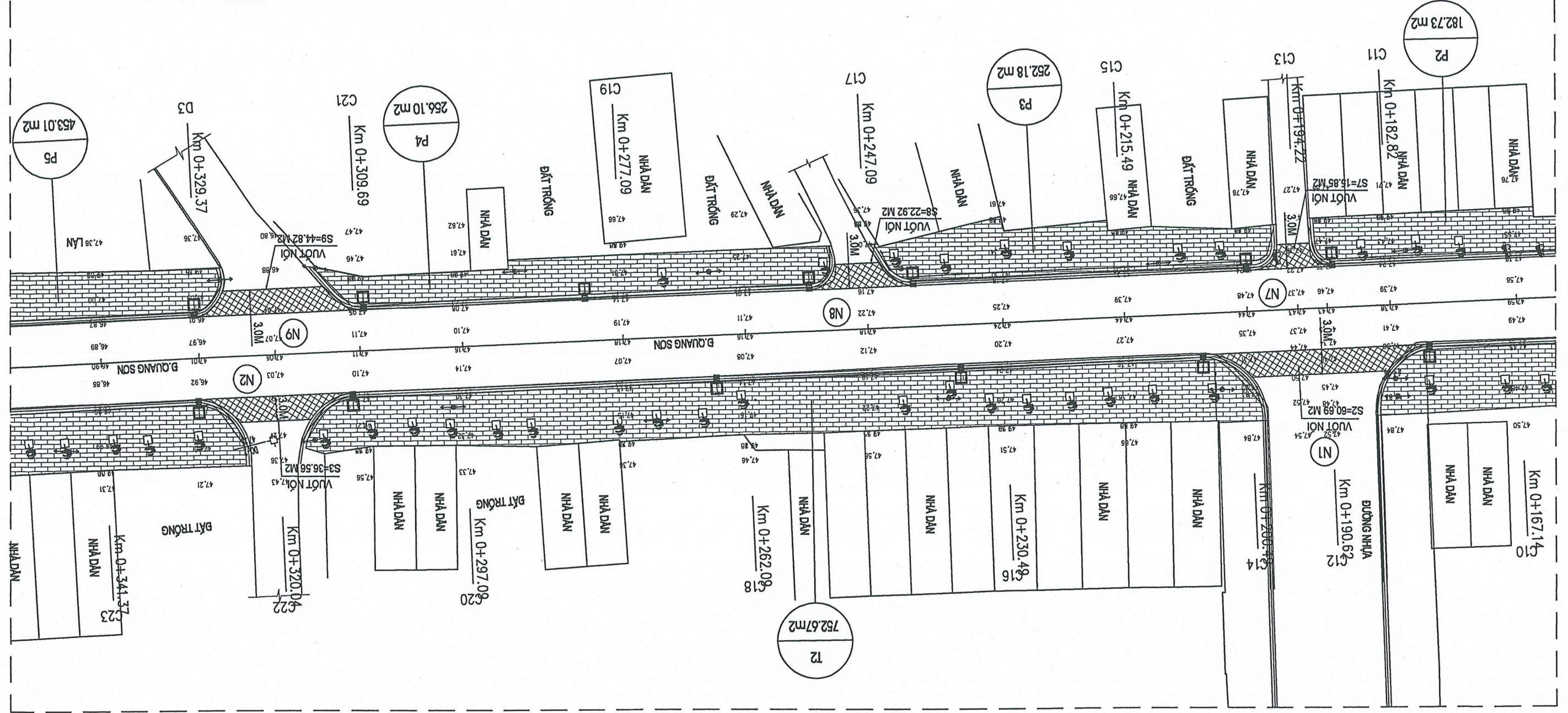

- GIỚI THIỆU:**
- VÍA HÈ LÁT GẠCH
  - PHẦM VỊ VƯỢT NƠI
  - HỒ GÀ, HỒ THU
- TÊN DIỆN TÍCH**
- P1 510,10m<sup>2</sup> DIỆN TÍCH LÁT VÍA HÈ

- KẾT CẤU NÚT GIAO:**
- + THẢM BTN C16 DÀY 6CM;
  - + TỰỚI NHỰA DINH BÀM 0,5 L/M<sup>2</sup>;
  - + BÙ VÀNH BTN C19 DÀY TB 4CM;
  - + TỰỚI NHỰA DINH BÀM 0,8 L/M<sup>2</sup>;

BI QL 1A

BI UBND XÃ QUANG SƠN

MÃ SỐ DỰ ÁN: 1.1BD - 3		LÀN XUẤT BẢN: 1/500		TỶ LỆ: 1/500		BAN VẼ SỐ: 1.1BD - 3	
BÌNH DÒ TUYẾN		TÊN DỰ ÁN: BÌNH DÒ TUYẾN		THANG: 1/500		NĂM 2024	
CHỦ TRÌ THIẾT KẾ: KS. QUÁCH VĂN THỌ		THẺ HIỆN BẢN VẼ: KS. HOÀNG VINH QUANG		KIỂM TRA: KS. QUÁCH VĂN THỌ		PHƯƠNG TÂY SƠN, THÀNH PHỐ TAM DIỆP, TỈNH NINH BÌNH	
CỘNG TRINH:		CẢI TẠO, NÂNG CẤP MẶT BƯỜNG, VÀ HẸ VÀ XÂY DỰNG HỆ THỐNG THOÁT NƯỚC DỌC BƯỜNG SƠN (ĐOÀN TỰ QUỐC LỘ 1A BÊN BƯỜNG HỒ XUÂN HƯƠNG), THÀNH PHỐ TAM DIỆP		BIA ĐIỂM XÂY DỰNG:		CÔNG TY TRÁCH NHIỆM HỮU HẠN	
BAN QLDA ĐẦU TƯ XÂY DỰNG THÀNH PHỐ TAM DIỆP		ĐƠN VỊ TƯ VẤN		TỰ VẤN XÂY DỰNG VÀ DỊCH VỤ QUANG MINH		HỒ SƠ BẢO CÀO KINH TẾ KỸ THUẬT	



GHI CHÚ:

- VIA HẸ LÁT GẠCH
- PHẠM VI VƯỢT NƠI
- HỒ GÁ, HỒ THU
- TÊN DIỆN TÍCH
- DIỆN TÍCH LÁT VÀ HẸ
- P1
- 610.10m<sup>2</sup>

- KẾT CẤU NỮT GIÁC:
- + THÂM BTN C16 DÀY 6CM;
- + TỰI NHỰA ĐỊNH BẬM 0.5 L/M<sup>2</sup>;
- + BÙ VỆNH BTN C19 DÀY TB 4CM;
- + TỰI NHỰA ĐỊNH BẬM 0.8 L/M<sup>2</sup>;

UBND THÀNH PHỐ TAM DIỆP  
PHÒNG QUẢN LÝ ĐÔ THỊ  
**THẨM ĐỊNH**  
Theo Văn bản số: ...../.....  
ngày.....tháng.....năm 20.....  
Ký tên:

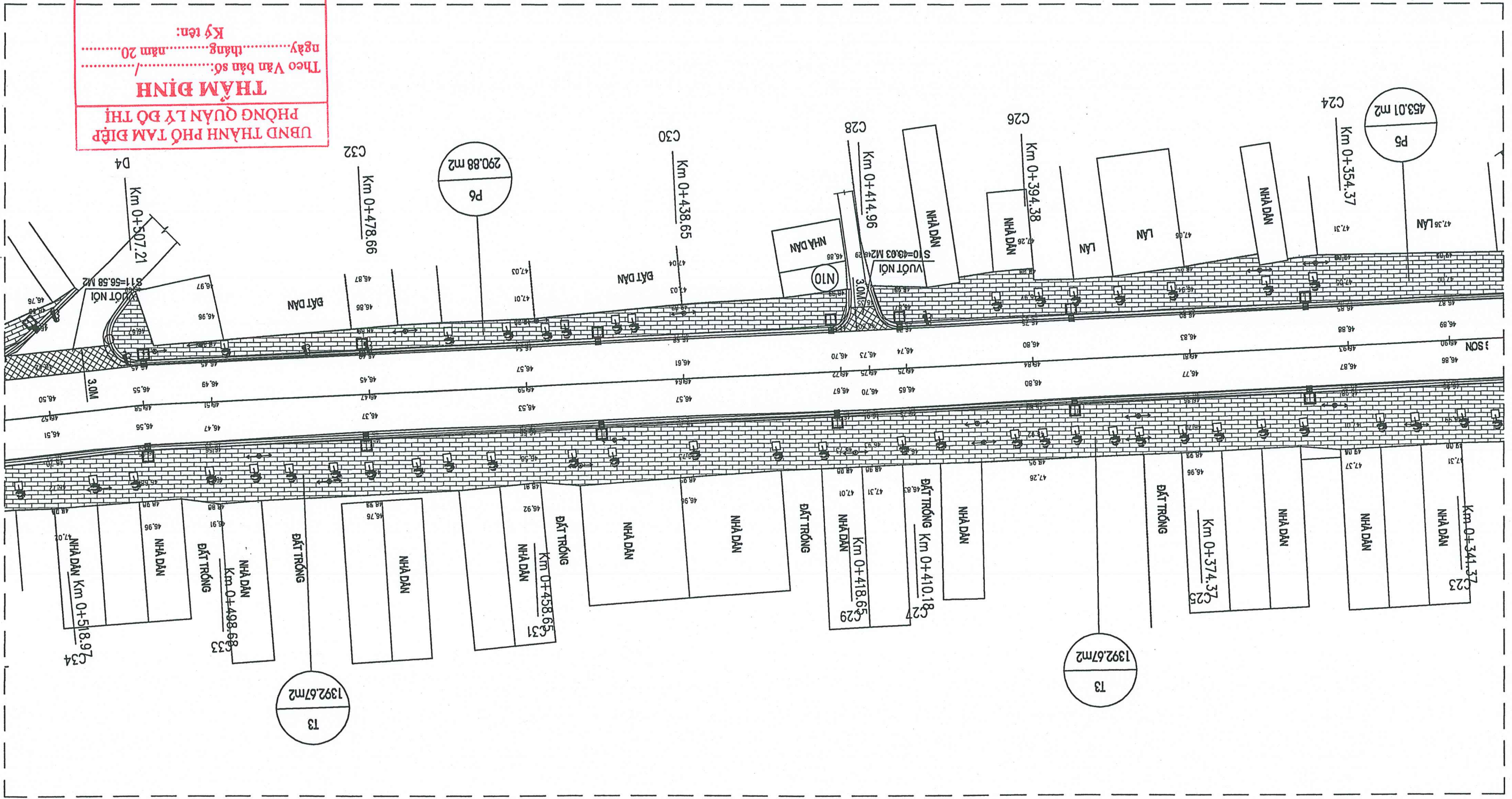

BAN CHU ĐẦU TƯ XÂY DỰNG THÀNH PHỐ TAM DIỆP		CÔNG TRINH: CẢI TẠO, NÂNG CẤP MẶT BƯỚNG, VỈA HÈ VÀ XÂY DỰNG HỆ THỐNG THOÁT NƯỚC DỌC QUANG SƠN (ĐOẠN TỪ QUỐC LỘ 1A BÊN BƯỚNG HỒ XUYỀN HƯƠNG), THÀNH PHỐ TAM DIỆP		HỒ SƠ BẢO CẢO KINH TẾ KỸ THUẬT PHƯỜNG TÂY SƠN, THÀNH PHỐ TAM DIỆP, TỈNH NINH BÌNH	
ĐƠN VỊ TƯ VẤN CÔNG TY TRÁCH NHIỆM HỮU HẠN TƯ VẤN XÂY DỰNG VÀ DỊCH VỤ QUANG MINH		CHỦ TRÌ THIẾT KẾ KS. QUÁCH VĂN THO		KIỂM TRA KS. QUÁCH VĂN THO	
BAN QLDA ĐẦU TƯ XÂY DỰNG THÀNH PHỐ TAM DIỆP		THẺ HIỆN BẢN VẼ KS. HOÀNG VINH QUANG		PHIẾM XÂY DỰNG	
MÃ SỐ DỰ ÁN: L1BD - 4		TỶ LỆ: 1/500		BẢN VẼ SỐ: 1.1BD - 4	
LÀN XUẤT BẢN		T.P. NINH BÌNH, NGÀY THÁNG NĂM 2024		TR. NINH BÌNH T. NINH BÌNH MINH TR. QUANG MINH TR. PHAM BUC THUẬN	

**BÌNH BỐ TUYẾN**

- GHI CHÚ:**
- VỈA HÈ LÁT GẠCH
  - PHẨM VỊ VUỐT NƠI
  - HỒ GA, HỒ THU

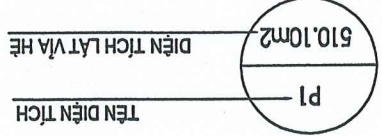

- KẾT CẤU NÚT GIAO:
- + THĂM BTN C16 DÀY 6CM;
- + TƯỜNG NHỰA DÍNH BĂM 0,5 L/M2;
- + BÙ VÀNH BTN C19 DÀY TB 4CM;
- + TƯỜNG NHỰA DÍNH BĂM 0,8 L/M2;

**THĂM ĐỊNH**  
Theo Văn bản số: ...../.....  
ngày.....tháng.....năm 20.....  
Ký tên: .....

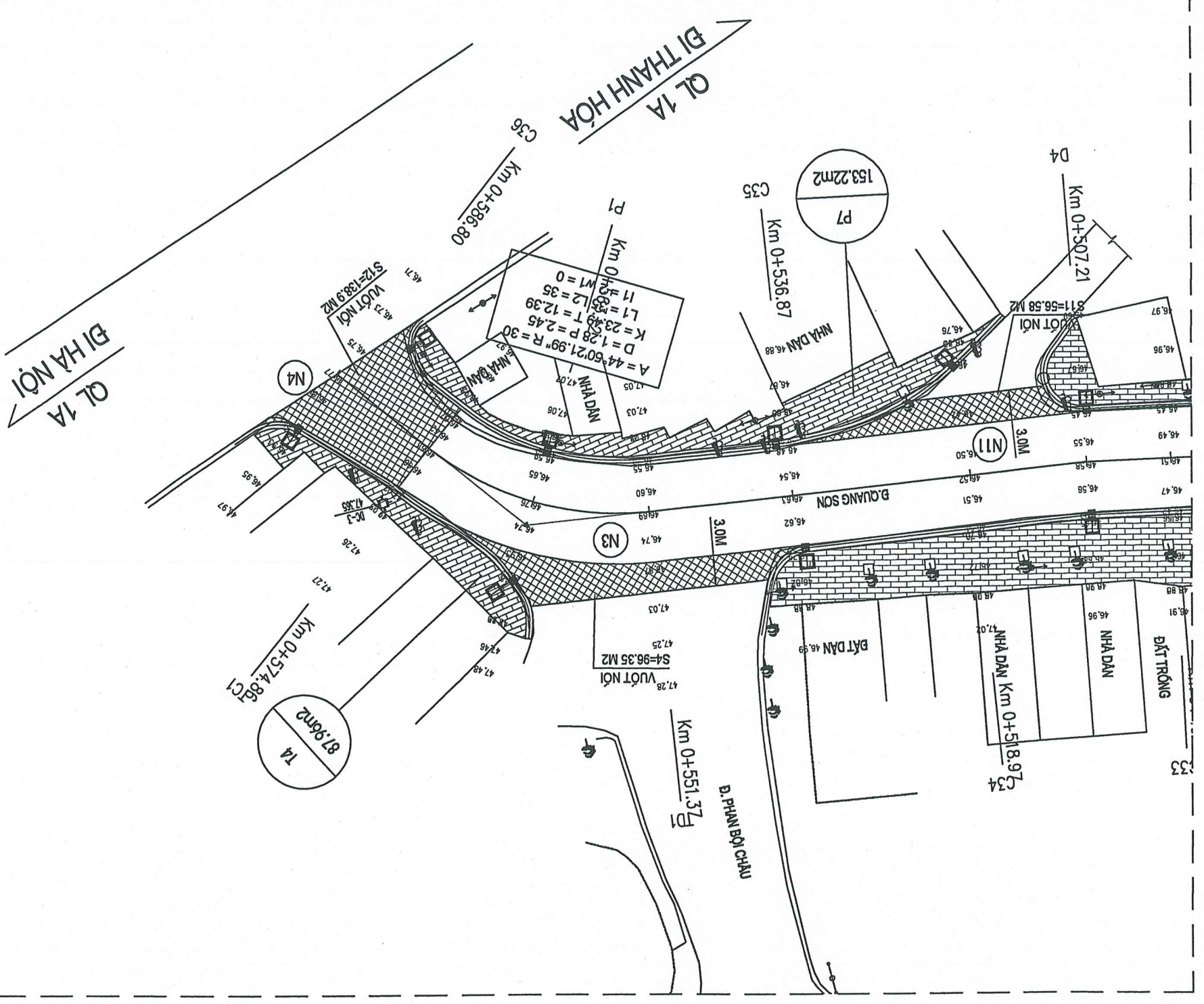

Stt	Vị trí	Diện tích	Đơn vị
1	S1	23,41	m <sup>2</sup>
2	S2	60,69	m <sup>2</sup>
3	S3	36,56	m <sup>2</sup>
4	S4	96,35	m <sup>2</sup>
5	S5	3,52	m <sup>2</sup>
6	S6	17,36	m <sup>2</sup>
7	S7	15,85	m <sup>2</sup>
8	S8	22,92	m <sup>2</sup>
9	S9	44,82	m <sup>2</sup>
10	S10	13,03	m <sup>2</sup>
11	S11	56,58	m <sup>2</sup>
12	S12	138,90	m <sup>2</sup>
<b>Tổng</b>		<b>529,99</b>	<b>m<sup>2</sup></b>

UBND TP. TAM DIỆP  
PHÒNG QUẢN LÝ ĐÔ THỊ

ĐI QL 1A

ĐI UBND XÃ QUANG SƠN

MÃ SỐ DỰ ÁN:		LÀN XUẤT BẢN:		KS. PHẠM ĐỨC THUAN		KIỂM TRA:		HỒ SƠ BẢO CẢO KINH TẾ KỸ THUẬT		TU VẤN XÂY DỰNG VÀ DỊCH VỤ QUANG MINH	
BẢN VẼ SỐ: 1.1.BDNG.1		TỶ LỆ: 1/200		NINH BÌNH, NGÀY THÁNG GIÃM ĐỐC CÔNG TY TRÁCH NHIỆM HỮU HẠN QUANG MINH		CHỦ TRÌ THIẾT KẾ:		CÁI TẠO, NẮNG CẤP MẶT ĐƯỜNG, VÍA HÈ VÀ XÂY DỰNG HỆ THỐNG THOÁT NƯỚC ĐỌC ĐƯỜNG QUANG MINH (BỘ AN TỈNH QUỐC LỘ 1A BÊN ĐƯỜNG HỒ XUÂN HUƠNG), THÀNH PHỐ TAM ĐIỆP		CÔNG TRÌNH:	
<b>BÌNH ĐỒ NÚT GIAO</b>				NĂM 2024		KS. QUÁCH VĂN THÒ		PHƯỜNG TÂY SƠN, THÀNH PHỐ TAM ĐIỆP, TỈNH NINH BÌNH		BAN QLDA ĐẦU TƯ XÂY DỰNG THÀNH PHỐ TAM ĐIỆP	
						KS. HOÀNG VINH QUANG		BIA GIẾM XÂY DỰNG:		ĐƠN VỊ TƯ VẤN	
						KS. QUÁCH VĂN THÒ		XÂY DỰNG HẸ THƯỜNG THOÁT NƯỚC ĐỌC ĐƯỜNG QUANG MINH		CÔNG TY TRÁCH NHIỆM HỮU HẠN	



- GHI CHÚ:**
- + KẾT CẤU NÚT GIAO:
  - + THÂM BTN C16 DÀY 6CM.
  - + TỐI NHỰA DÍNH BÂM 0,5 L/M<sup>2</sup>.
  - + BÙ VÀNH BTN C19 DÀY TB 4CM.
  - + TỐI NHỰA DÍNH BÂM 0,8 L/M<sup>2</sup>.
  - + HỒ GA, HỒ THU
- VIA HÈ LÁT GẠCH**
- PHẠM VI VƯỢT NỘI**

**UBND THÀNH PHỐ TAM ĐIỆP**  
**PHÒNG QUẢN LÝ ĐÔ THỊ**  
**THẨM ĐỊNH**  
 Theo Văn bản số: ..... /  
 ngày ..... tháng ..... năm 20.....  
 Ký tên:

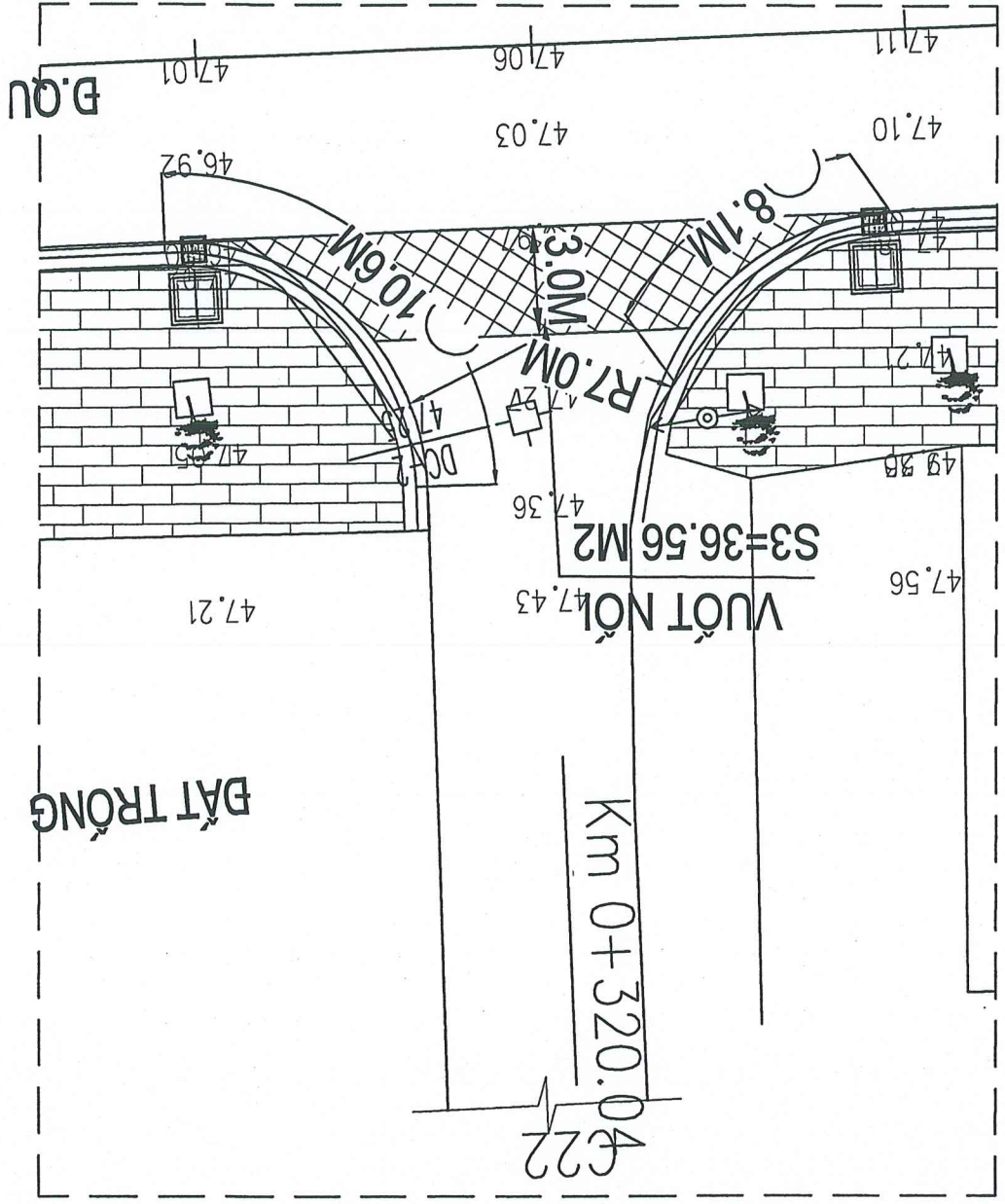
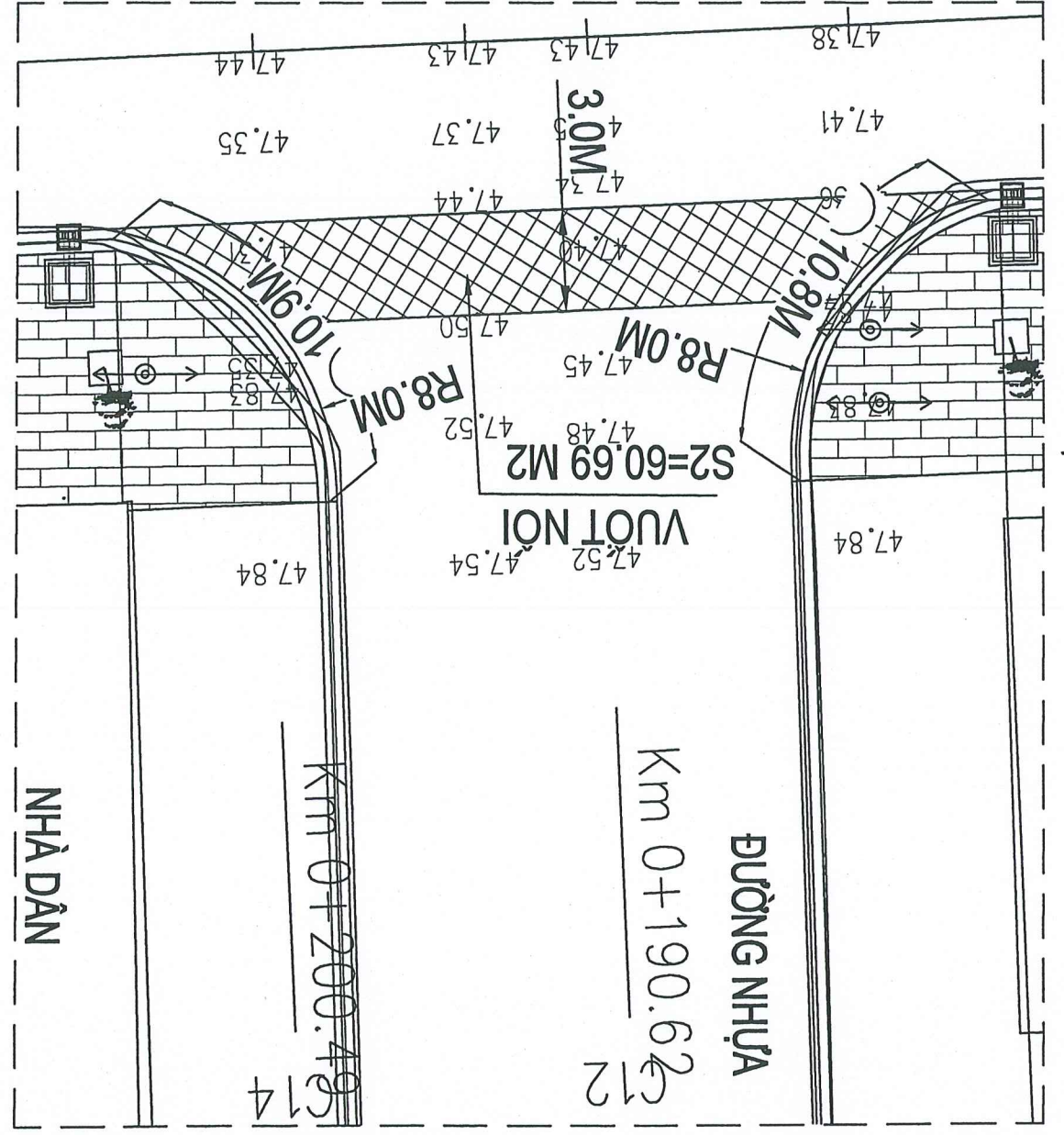

BAN CHU ĐAU TU XÂY DỰNG THÀNH PHỐ TAM DIỆP		CÔNG TRÌNH:		CẢI TẠO, NÂNG CẤP MẶT BƯỚNG, VÀ HÈ VÀ XÂY DỰNG HỆ THỐNG THOÁT NƯỚC ĐỘC QUANG SƠN (BÀN TỪ QUỐC LỘ 1A BÊN ĐƯỜNG HỒ XUÂN HƯƠNG), THÀNH PHỐ TAM DIỆP		CHỦ TRÍ THIẾT KẾ		KS. QUÁCH VĂN THÒ		KINH TRÁ		HỒ SƠ BẢO CẢO KINH TẾ KỸ THUẬT		PHƯỜNG TÂY SƠN, THÀNH PHỐ TAM DIỆP, TỈNH NINH BÌNH		TỰ VẤN XÂY DỰNG VÀ DỊCH VỤ QUANG MINH		ĐƠN VỊ TƯ VẤN		CÔNG TY TRÁCH NHIỆM HỮU HẠN	
BAN QLDA ĐẦU TƯ XÂY DỰNG THÀNH PHỐ TAM DIỆP		CÁI TẠO, NÂNG CẤP MẶT BƯỚNG, VÀ HÈ VÀ XÂY DỰNG HỆ THỐNG THOÁT NƯỚC ĐỘC QUANG SƠN		CÁI TẠO, NÂNG CẤP MẶT BƯỚNG, VÀ HÈ VÀ XÂY DỰNG HỆ THỐNG THOÁT NƯỚC ĐỘC QUANG SƠN		CHỦ TRÍ THIẾT KẾ		KS. QUÁCH VĂN THÒ		KINH TRÁ		HỒ SƠ BẢO CẢO KINH TẾ KỸ THUẬT		PHƯỜNG TÂY SƠN, THÀNH PHỐ TAM DIỆP, TỈNH NINH BÌNH		TỰ VẤN XÂY DỰNG VÀ DỊCH VỤ QUANG MINH		ĐƠN VỊ TƯ VẤN		CÔNG TY TRÁCH NHIỆM HỮU HẠN	
BAN QLDA ĐẦU TƯ XÂY DỰNG THÀNH PHỐ TAM DIỆP		CÁI TẠO, NÂNG CẤP MẶT BƯỚNG, VÀ HÈ VÀ XÂY DỰNG HỆ THỐNG THOÁT NƯỚC ĐỘC QUANG SƠN		CÁI TẠO, NÂNG CẤP MẶT BƯỚNG, VÀ HÈ VÀ XÂY DỰNG HỆ THỐNG THOÁT NƯỚC ĐỘC QUANG SƠN		CHỦ TRÍ THIẾT KẾ		KS. QUÁCH VĂN THÒ		KINH TRÁ		HỒ SƠ BẢO CẢO KINH TẾ KỸ THUẬT		PHƯỜNG TÂY SƠN, THÀNH PHỐ TAM DIỆP, TỈNH NINH BÌNH		TỰ VẤN XÂY DỰNG VÀ DỊCH VỤ QUANG MINH		ĐƠN VỊ TƯ VẤN		CÔNG TY TRÁCH NHIỆM HỮU HẠN	
BAN QLDA ĐẦU TƯ XÂY DỰNG THÀNH PHỐ TAM DIỆP		CÁI TẠO, NÂNG CẤP MẶT BƯỚNG, VÀ HÈ VÀ XÂY DỰNG HỆ THỐNG THOÁT NƯỚC ĐỘC QUANG SƠN		CÁI TẠO, NÂNG CẤP MẶT BƯỚNG, VÀ HÈ VÀ XÂY DỰNG HỆ THỐNG THOÁT NƯỚC ĐỘC QUANG SƠN		CHỦ TRÍ THIẾT KẾ		KS. QUÁCH VĂN THÒ		KINH TRÁ		HỒ SƠ BẢO CẢO KINH TẾ KỸ THUẬT		PHƯỜNG TÂY SƠN, THÀNH PHỐ TAM DIỆP, TỈNH NINH BÌNH		TỰ VẤN XÂY DỰNG VÀ DỊCH VỤ QUANG MINH		ĐƠN VỊ TƯ VẤN		CÔNG TY TRÁCH NHIỆM HỮU HẠN	

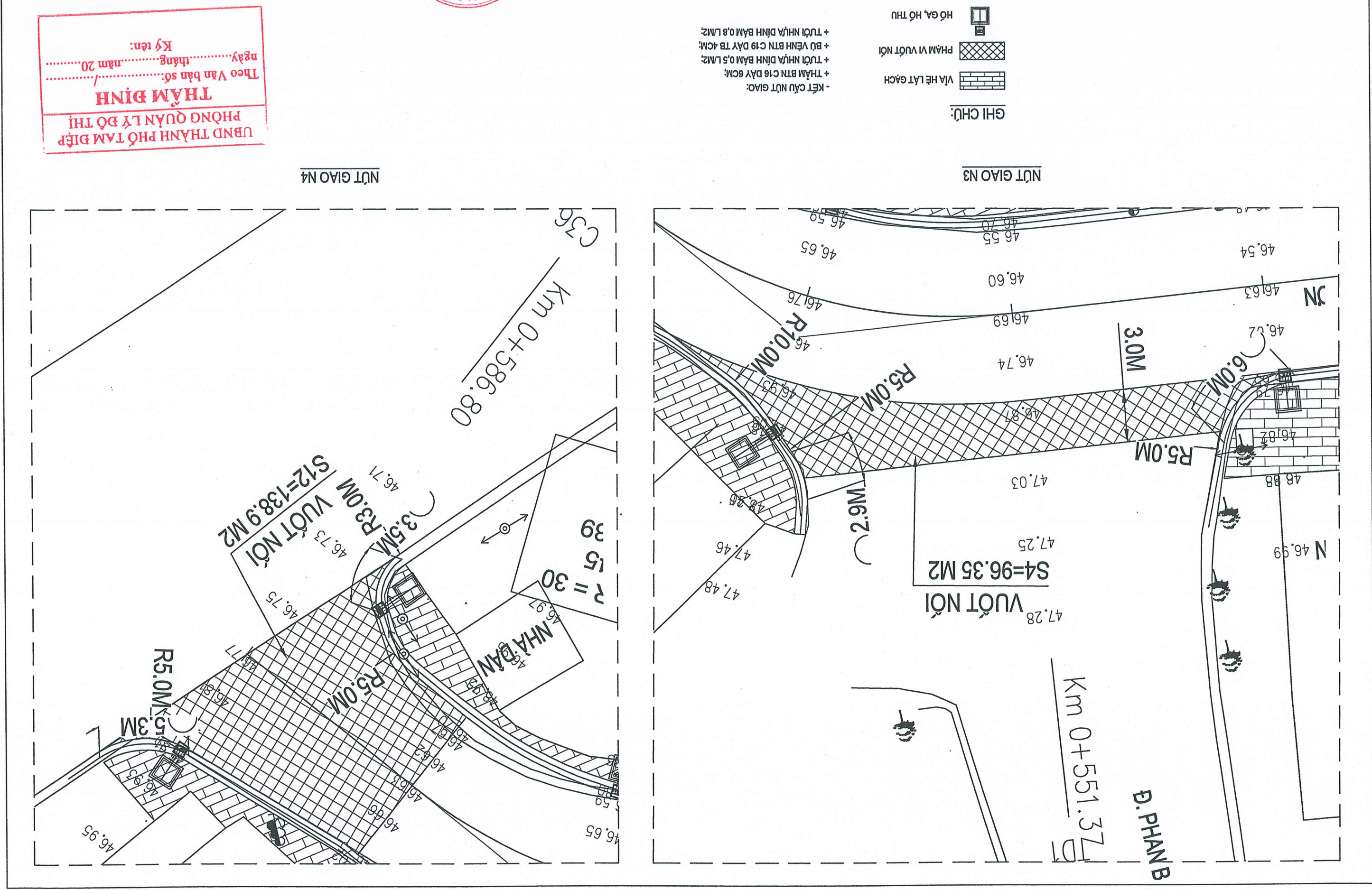

BAN CHU ĐẦU TƯ XÂY DỰNG THÀNH PHỐ TAM DIỆP CÔNG TY TRÁCH NHIỆM HỮU HẠN TƯ VẤN XÂY DỰNG VÀ DỊCH VỤ QUANG MINH		CÔNG TRÌNH: CẢI TẠO, NÂNG CẤP MẶT BƯỚNG, VÍA HÉ VÀ XÂY DỰNG HỆ THỐNG THOÁT NƯỚC ĐỘC QUANG SƠN (BOÀN TỪ QUỐC LỘ 1A BÊN BƯỚNG HỒ XUYỀN HƯƠNG), THÀNH PHỐ TAM DIỆP ĐỊA ĐIỂM XÂY DỰNG: PHƯỜNG TÂY SƠN, THÀNH PHỐ TAM DIỆP, TỈNH NINH BÌNH		CHỦ TRÌ THIẾT KẾ KS. QUÁCH VĂN THỌ	KIỂM TRA KS. QUÁCH VĂN THỌ	BAN CHU ĐẦU TƯ XÂY DỰNG VÀ DỊCH VỤ QUANG MINH CÔNG TY TRÁCH NHIỆM HỮU HẠN TƯ VẤN XÂY DỰNG VÀ DỊCH VỤ QUANG MINH
BẢNG VẼ SỐ: 1.1.BDNG.3 MÃ SỐ DỰ ÁN:		THẺ HIỆN BẢN VẼ KS. HOÀNG VINH QUANG		CHỤP KS. QUÁCH VĂN THỌ	TỰ VẤN XÂY DỰNG VÀ DỊCH VỤ QUANG MINH CÔNG TY TRÁCH NHIỆM HỮU HẠN TƯ VẤN XÂY DỰNG VÀ DỊCH VỤ QUANG MINH	
BÌNH BỒ NÚT GIAO		TỶ LỆ: 1/200 LẦN XUẤT BẢN:		THÁNG: THÁNG NĂM 2024 GIÁM ĐỐC CÔNG TY CÔNG TY TRÁCH NHIỆM HỮU HẠN TƯ VẤN XÂY DỰNG VÀ DỊCH VỤ QUANG MINH K.S. PHẠM ĐỨC THUAN	NINH BÌNH, NGÀY: THÁNG NĂM 2024 GIÁM ĐỐC CÔNG TY CÔNG TY TRÁCH NHIỆM HỮU HẠN TƯ VẤN XÂY DỰNG VÀ DỊCH VỤ QUANG MINH K.S. PHẠM ĐỨC THUAN	



- KẾT CẤU NÚT GIAO:
- + THÂM BTN C16 DÀY 6CM;
- + TỰI NHỰA DINH BÀM 0,5 L/M2;
- + BÙ VÈNH BTN C19 DÀY TB 4CM;
- + TỰI NHỰA DINH BÀM 0,8 L/M2;

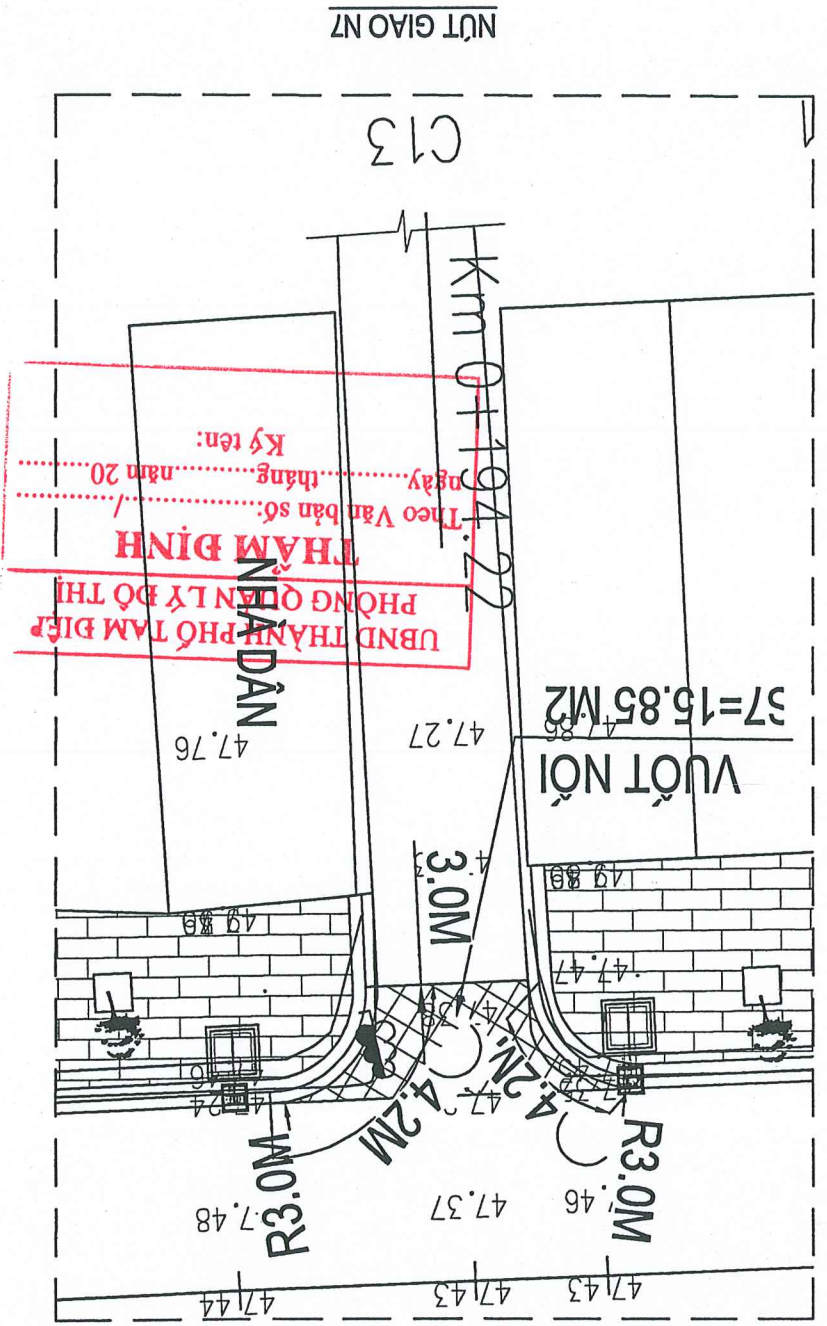
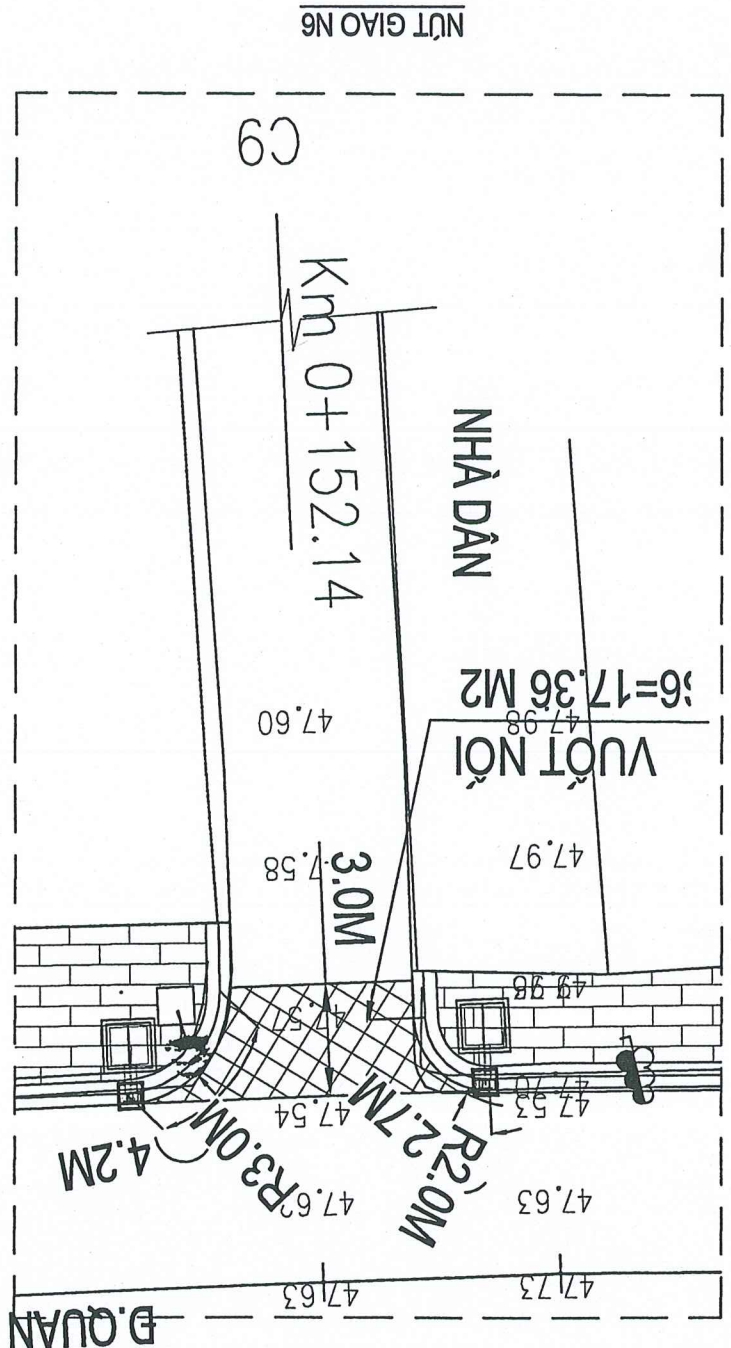
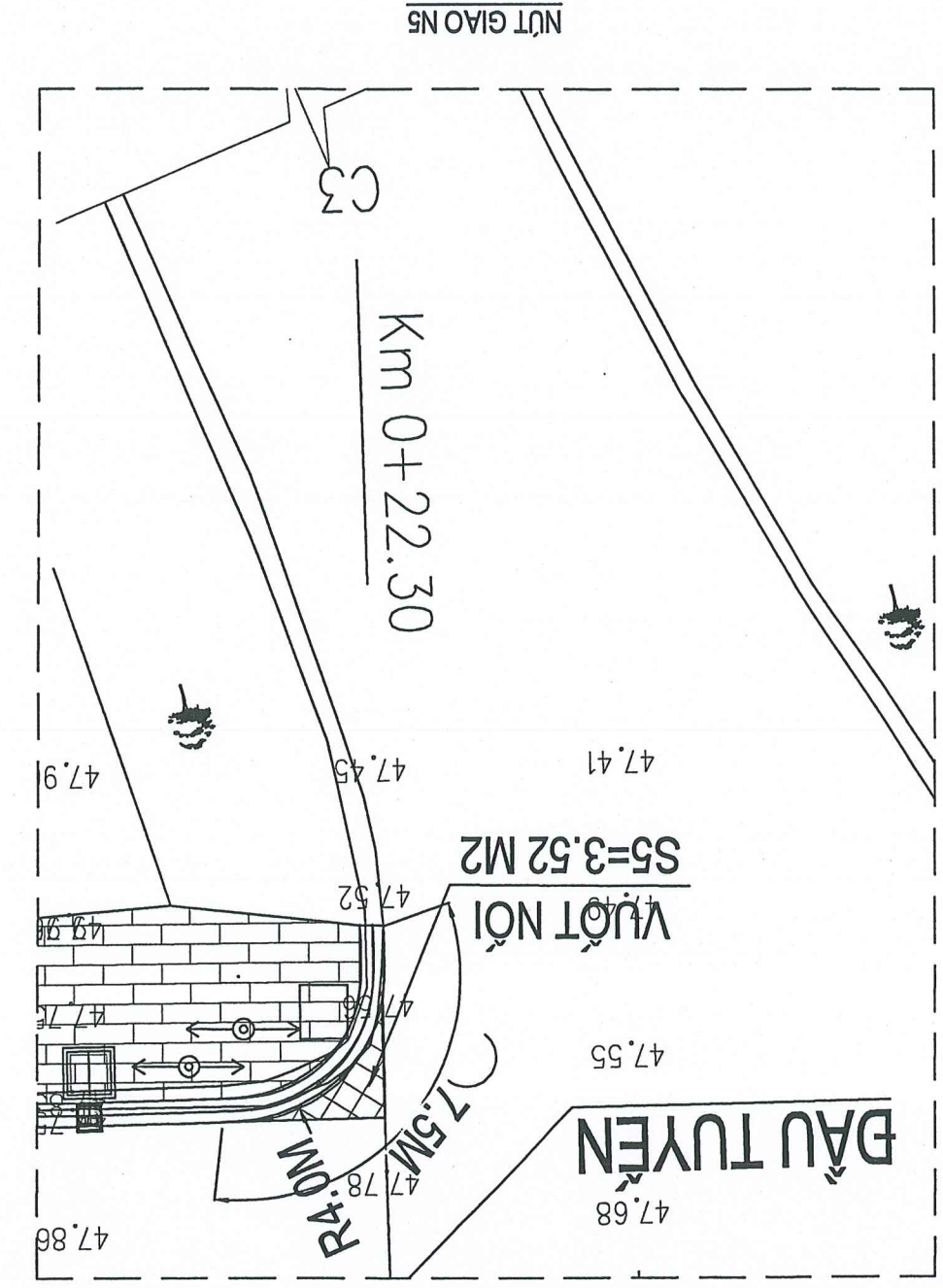

MÃ SỐ DỰ ÁN:		LẦN XUẤT BẢN:			KIỂM TRA K.S. QUÁCH VĂN THỌ	PHƯƠNG TÂY SƠN, THÀNH PHỐ TAM ĐIỆP, TỈNH NINH BÌNH ĐỊA ĐIỂM XÂY DỰNG:	BAN CHỈ ĐẠO ĐẦU TƯ XÂY DỰNG THÀNH PHỐ TAM ĐIỆP CÔNG TY TRÁCH NHIỆM HỮU HẠN TƯ VẤN XÂY DỰNG VÀ DỊCH VỤ QUANG MINH
BẢN VẼ SỐ: 1.1.BDNG.4		TỶ LỆ: 1/200					
<b>BÌNH BỐ NÚT GIAO</b>				CHỮ TRÍ THIẾT KẾ K.S. QUÁCH VĂN THỌ		CÁI TẠO, NÂNG CẤP MẶT BƯỚNG, VÍA HÉ VÀ CÔNG TRÌNH:	

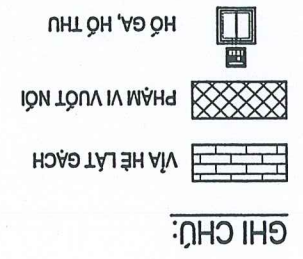

- KẾT CẤU NÚT GIAO:
- + THÂM BTN C16 DÀY 6CM;
- + TỤI NHỰA DÍNH BÀM 0,5 LM2;
- + BÙ VÀNH BTN C19 DÀY TB 4CM;
- + TỤI NHỰA DÍNH BÀM 0,8 LM2;

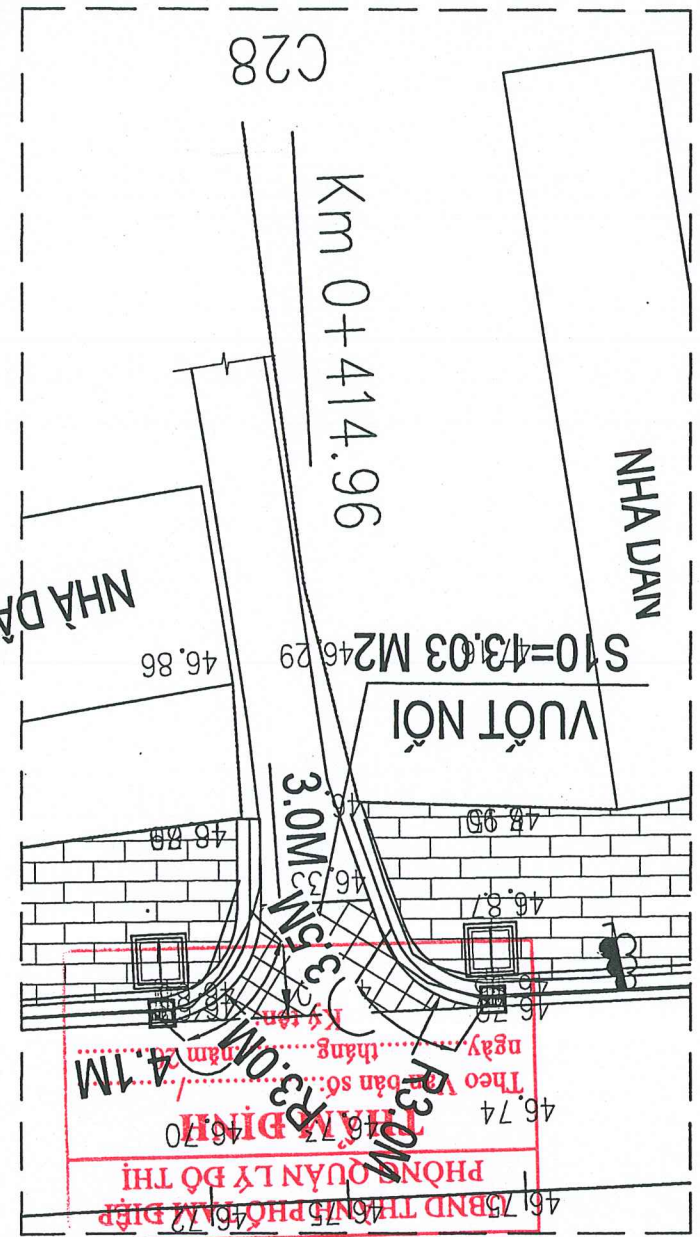
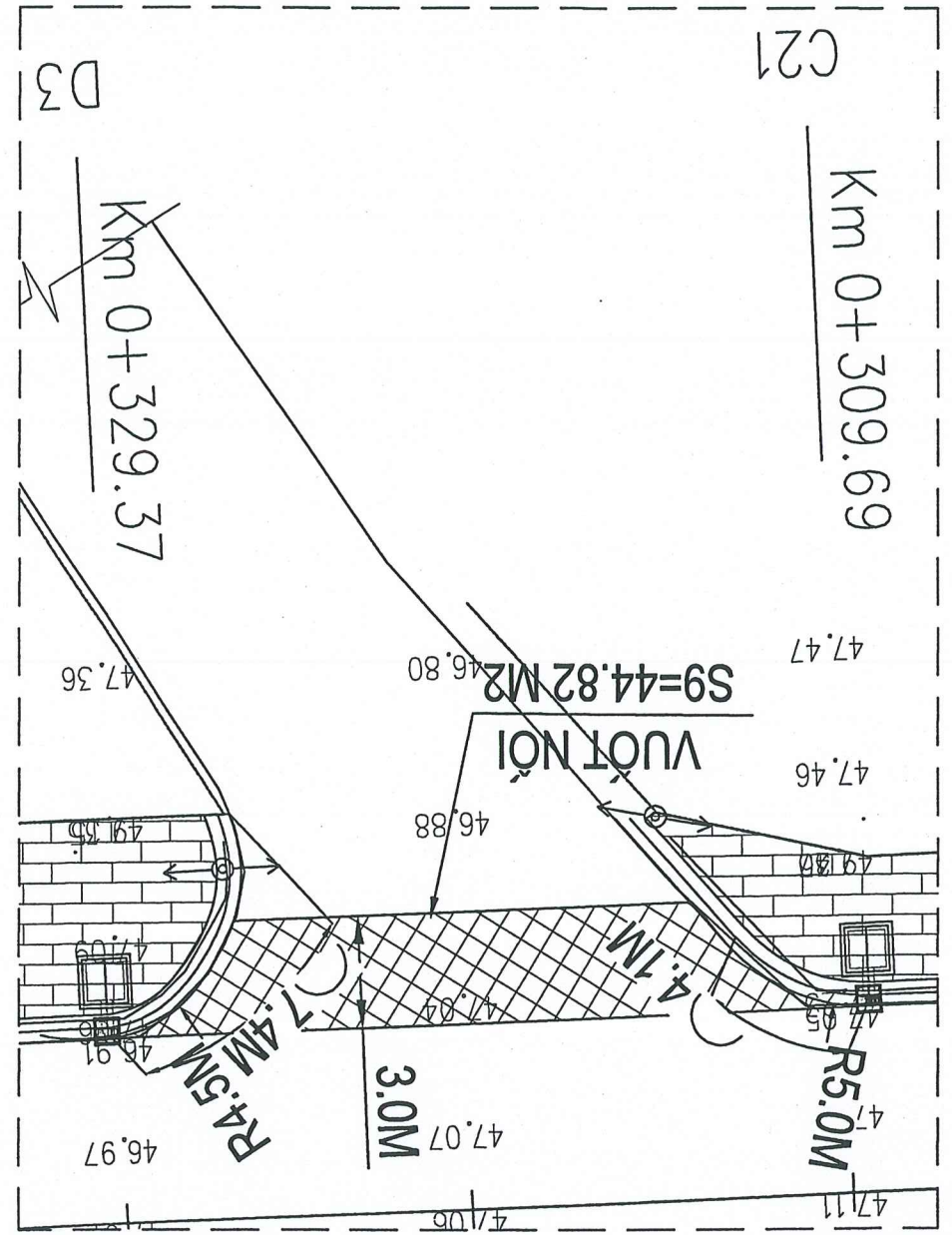
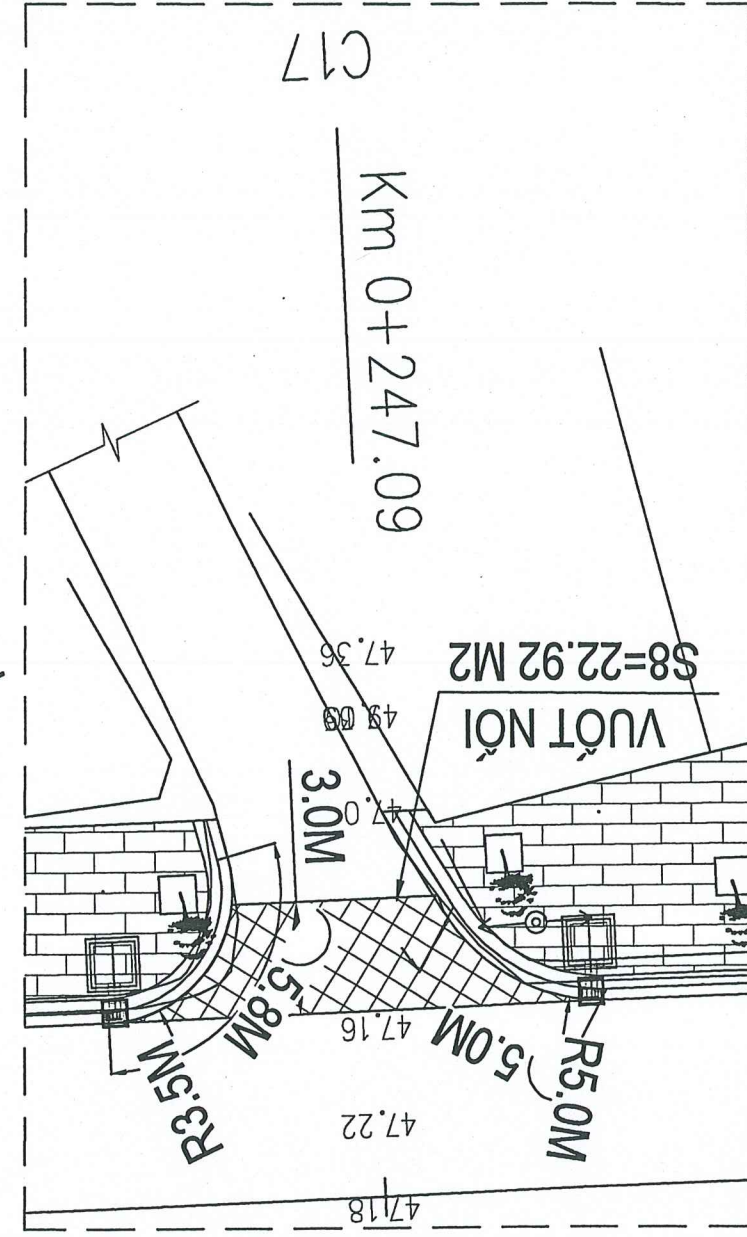

PHÒNG QUẢN LÝ ĐÔ THỊ  
 THÀNH PHỐ TAM ĐIỆP  
 Theo Văn bản số: .....  
 ngày ..... tháng ..... năm 2024  
 Ký tên: .....

BAN CHU ĐẦU TƯ XÂY DỰNG THÀNH PHỐ TAM ĐIỆP CÔNG TY TRÁCH NHIỆM HỮU HẠN TƯ VẤN XÂY DỰNG VÀ DỊCH VỤ QUANG MINH		CÔNG TRÌNH: XÂY DỰNG HỆ THỐNG THOÁT NƯỚC ĐỘC ĐƯỜNG QUANG SƠN (ĐOẠN TỪ QUỐC LỘ 1A BÊN BƯỚNG HỒ XUÂN HƯƠNG), THÀNH PHỐ TAM ĐIỆP BIÊN GIỚI XÂY DỰNG: PHƯỜNG TÂY SƠN, THÀNH PHỐ TAM ĐIỆP, TỈNH NINH BÌNH		CHỦ TRÌ THIẾT KẾ KS. QUÁCH VĂN THỎ	THẺ HIỆN BẢN VẼ KS. HOÀNG VINH QUANG	KIỂM TRA KS. QUÁCH VĂN THỎ	LẦN XUẤT BẢN 1/200	MÃ SỐ DỰ ÁN: BẢN VẼ SỐ: 1.1.BDNG.5
BAN CHU ĐẦU TƯ XÂY DỰNG THÀNH PHỐ TAM ĐIỆP CÔNG TY TRÁCH NHIỆM HỮU HẠN TƯ VẤN XÂY DỰNG VÀ DỊCH VỤ QUANG MINH		CÔNG TRÌNH: XÂY DỰNG HỆ THỐNG THOÁT NƯỚC ĐỘC ĐƯỜNG QUANG SƠN (ĐOẠN TỪ QUỐC LỘ 1A BÊN BƯỚNG HỒ XUÂN HƯƠNG), THÀNH PHỐ TAM ĐIỆP BIÊN GIỚI XÂY DỰNG: PHƯỜNG TÂY SƠN, THÀNH PHỐ TAM ĐIỆP, TỈNH NINH BÌNH		CHỦ TRÌ THIẾT KẾ KS. QUÁCH VĂN THỎ	THẺ HIỆN BẢN VẼ KS. HOÀNG VINH QUANG	KIỂM TRA KS. QUÁCH VĂN THỎ	LẦN XUẤT BẢN 1/200	MÃ SỐ DỰ ÁN: BẢN VẼ SỐ: 1.1.BDNG.5

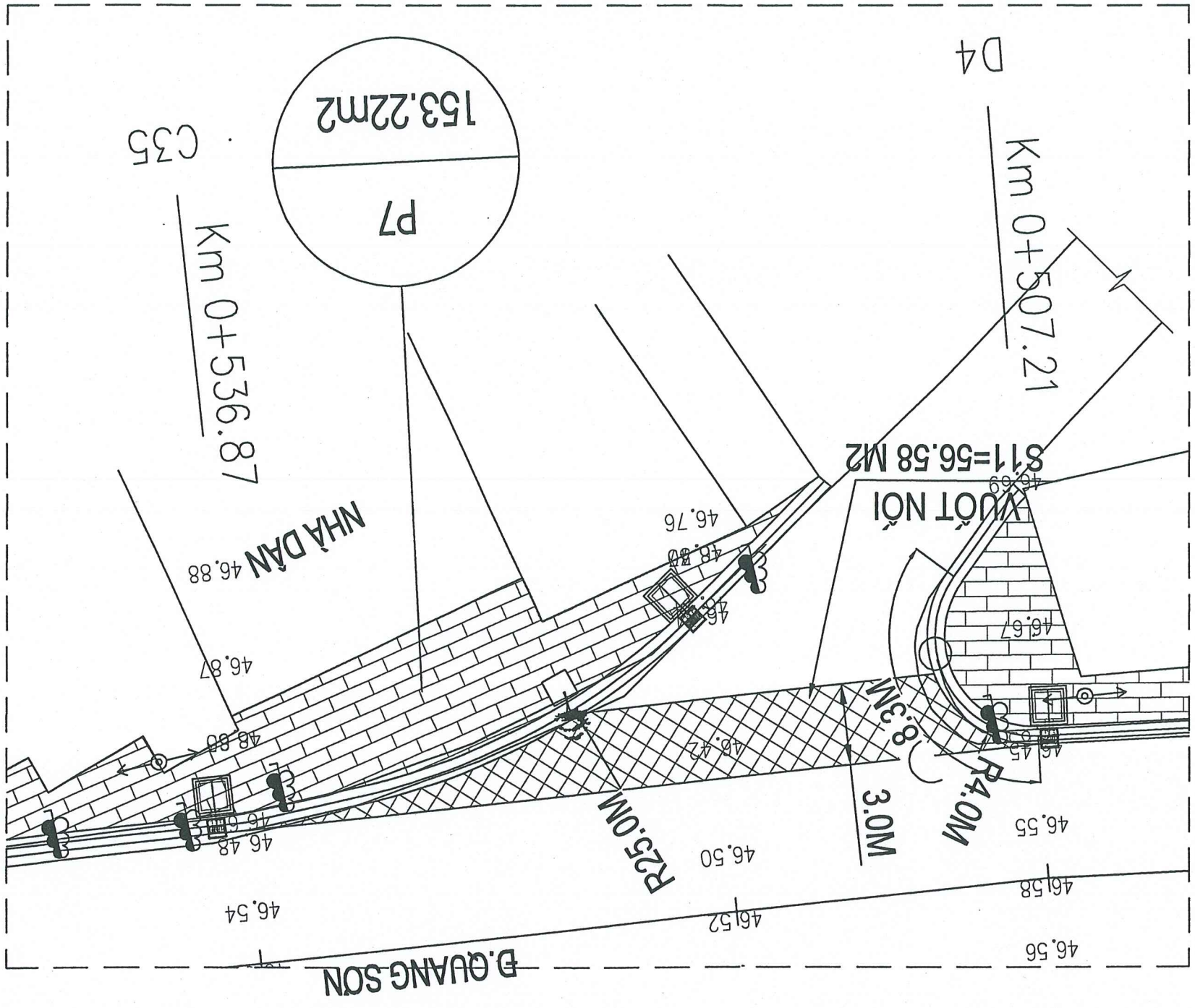

- GHI CHÚ:
- VĨA HÈ LÁT GẠCH
  - PHẪM VI VƯỢT NƠI
  - HỐ GA, HỐ THU

- KẾT CẤU NÚT GIAO:
- + THÂM BTN C16 DÀY 6CM;
- + TƯỜNG NHỰA DÍNH BÀM 0,5 L/M<sup>2</sup>;
- + BÙ VÈNH BTN C19 DÀY TB 4CM;
- + TƯỜNG NHỰA DÍNH BÀM 0,8 L/M<sup>2</sup>;
- + HỐ GA, HỐ THU

NÚT GIAO N11

UBND THÀNH PHỐ TAM ĐIỆP  
 PHÒNG QUẢN LÝ ĐÔ THỊ  
**THẨM ĐỊNH**  
 Theo Văn bản số: ...../.....  
 ngày ..... tháng ..... năm 20.....  
 Ký tên:



BÌNH ĐỒ NÚT GIAO



**1.2 - BÌNH ĐỒ MẶT ĐƯỜNG SỬA CHỮA, CÂY XANH**

**UBND THÀNH PHỐ TAM ĐIỆP  
PHÒNG QUẢN LÝ ĐÔ THỊ**  
**THẨM ĐỊNH**  
Theo Văn bản số: ..... /  
ngày ..... tháng ..... năm 20.....  
Ký tên: .....

LẦN XUẤT BẢN: 1/500			CHỨC TRÍ THIẾT KẾ: KS. QUÁCH VĂN THÒ THE HIỆN BẢN VẼ: KS. HOÀNG VINH QUANG KIỂM TRA: KS. QUÁCH VĂN THÒ		CÔNG TRÌNH: XÂY DỰNG HỆ THỐNG THOÁT NƯỚC ĐỘC BƯỚC QUANG SƠN (BÀN TỪ QUỐC LỘ 1A BÊN BƯỜNG HỒ XUÂN HƯƠNG), THÀNH PHỐ TAM ĐIỆP PHƯƠNG TÂY SƠN, THÀNH PHỐ TAM ĐIỆP, TỈNH NINH BÌNH	ĐƠN VỊ TƯ VẤN: CÔNG TY TRÁCH NHIỆM HỮU HẠN MINH TƯ VẤN XÂY DỰNG VÀ DỊCH VỤ QUANG MINH
MÃ SỐ DỰ ÁN: 12BD-01			CHỦ TRÍ THIẾT KẾ: KS. QUÁCH VĂN THÒ THE HIỆN BẢN VẼ: KS. HOÀNG VINH QUANG KIỂM TRA: KS. QUÁCH VĂN THÒ			

**BÌNH ĐỒ SỬA CHỮA HƯ HỒNG HỒ TRỒNG CÂY**

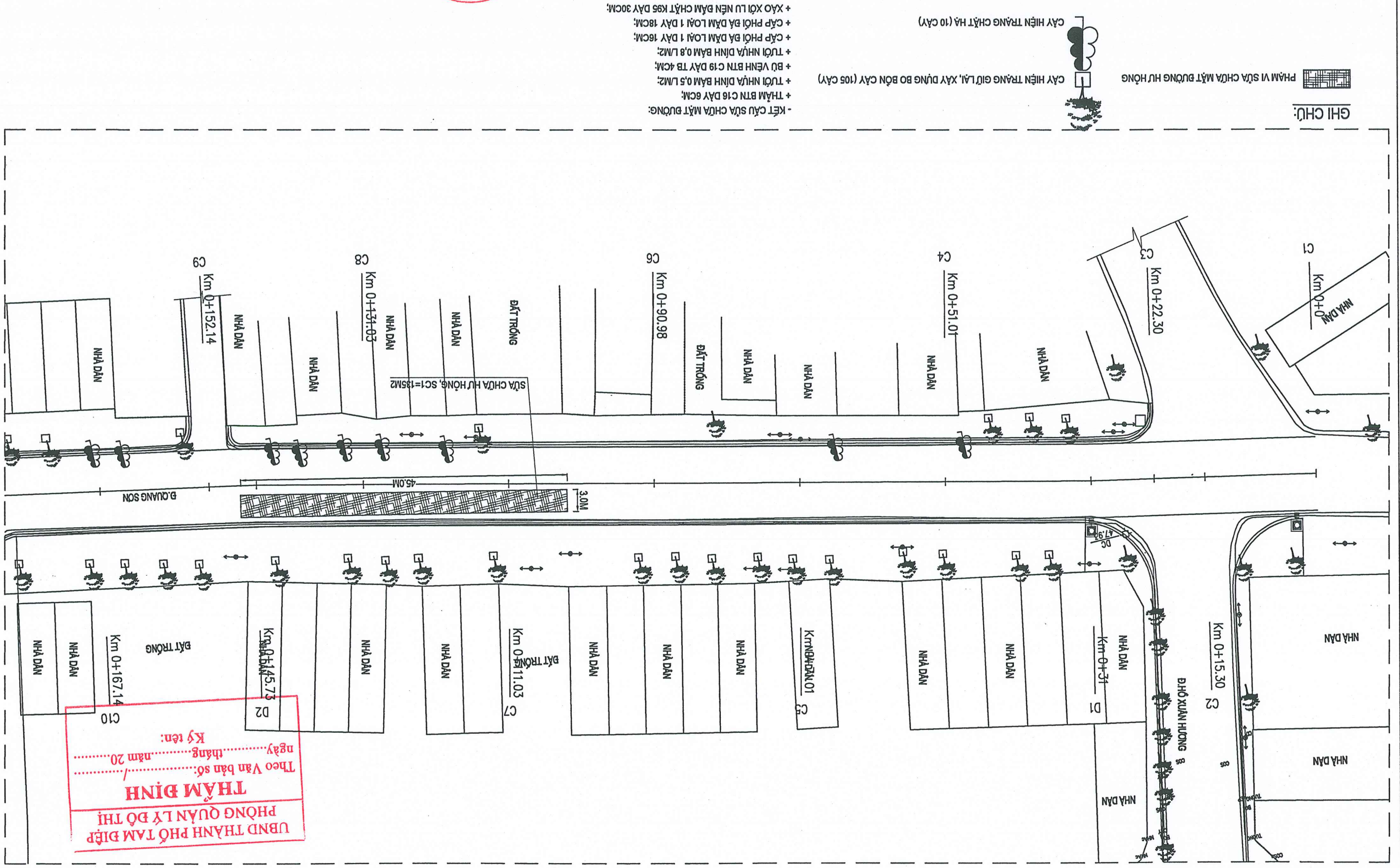

**UBND THÀNH PHỐ TAM ĐIỆP**  
**PHÒNG QUẢN LÝ ĐÔ THỊ**  
**THẨM ĐỊNH**  
 Theo bản số: ...../.....  
 ngày ..... tháng ..... năm 20.....  
 Ký tên: .....

BÍNH BÒ SỬA CHỮA HƯ HỘNG HỒ TRỒNG CÂY	TỶ LỆ: 1/500 BẢN VẼ SỐ: 1.2BD-2	LÀN XUẤT BẢN MÃ SỐ DỰ ÁN:	NHỈNH BÌNH, NGÀY THÁNG NĂM 2024 GIÁM ĐỐC CÔNG TY CÔNG TY TNHH TƯ VẤN XÂY DỰNG VÀ DỊCH VỤ QUẢNG MINH K.S. PHẠM ĐỨC THUẬN	CHỦ TRÌ THIẾT KẾ K.S. QUÁCH VĂN THỌ	KIỂM TRA THỂ HIỆN BẢN VẼ K.S. HOÀNG VINH QUANG	CÔNG TRÌNH: CẢI TẠO, NÂNG CẤP MẶT BƯỚNG, VÍA HÈ VÀ XÂY DỰNG HỆ THỐNG THOÁT NƯỚC ĐỘC BƯỚC QUẢNG SƠN (BÀN TỪ QUỐC LỘ 1A BÊN BƯỚNG HỒ XUÂN HƯƠNG), THÀNH PHỐ TAM ĐIỆP PHƯỜNG TÂY SƠN, THÀNH PHỐ TAM ĐIỆP, TỈNH BÌNH ĐỊNH	BAN CHỮ ĐẦU TƯ BAN QLDA ĐẦU TƯ XÂY DỰNG THÀNH PHỐ TAM ĐIỆP	ĐƠN VỊ TƯ VẤN CÔNG TY TRÁCH NHIỆM HỮU HẠN TƯ VẤN XÂY DỰNG VÀ DỊCH VỤ QUẢNG MINH
	HỒ SƠ BẢO CÀO KINH TẾ KỸ THUẬT							

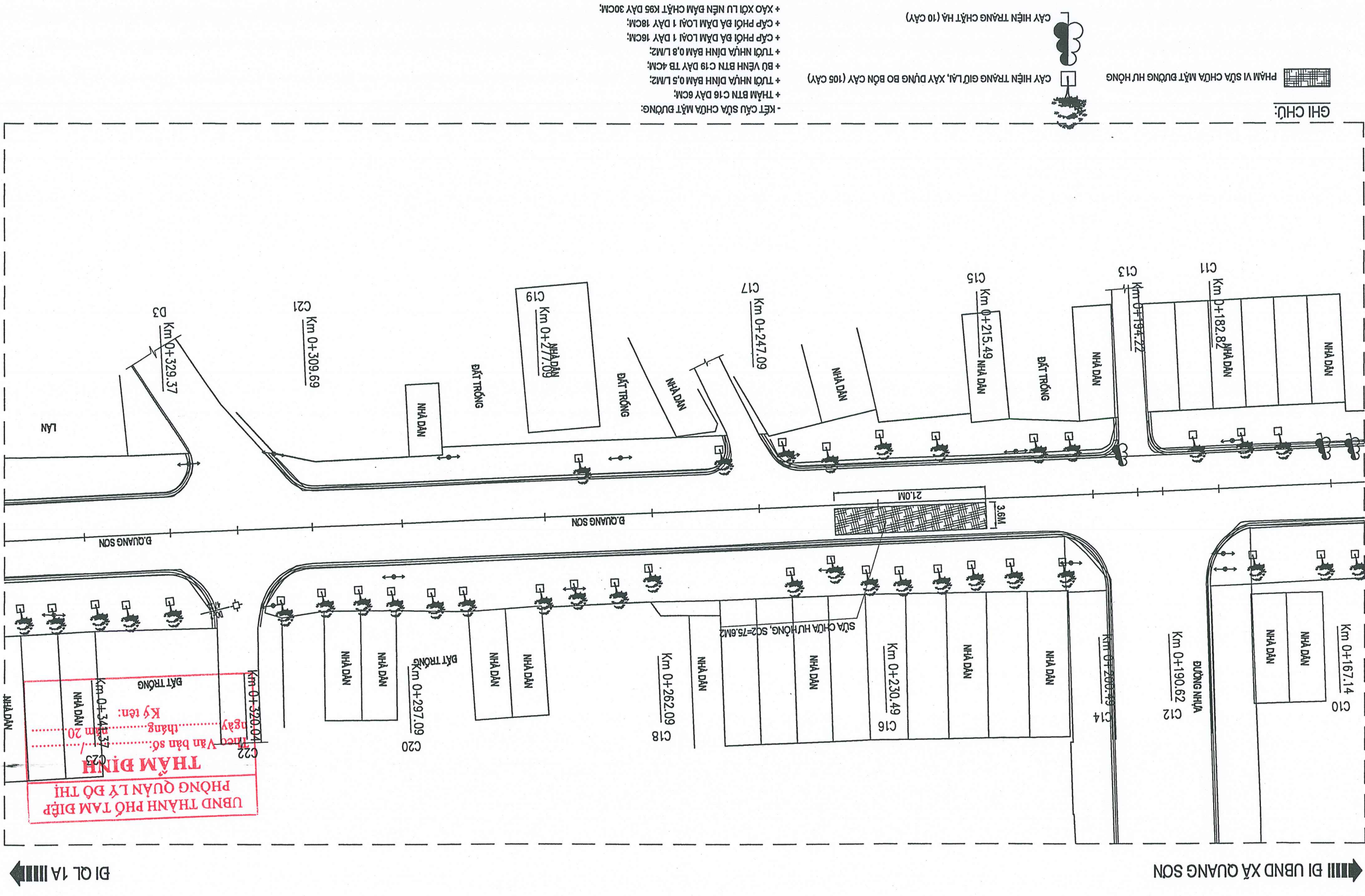

BI QL 1A

BI UBND XÁ QUANG SƠN

BI UBND XÃ QUANG SƠN

BI QL 1A

GHI CHÚ:

PHẠM VI SỬA CHỮA MẶT BƯỜNG HƯ HỒNG



CÂY HIỆN TRẮNG CHẮT HÀ (10 CÂY)

CÂY HIỆN TRẮNG GIỮ LẠI, XÂY DỰNG BO BÓN CÂY (105 CÂY)

- KẾT CẤU SỬA CHỮA MẶT BƯỜNG:

- + THÂM BTN C16 DÀY 6CM;
- + TƯỚC NHỰA DÍNH BĂM 0,5 L/M<sup>2</sup>;
- + BÙ VỆNH BTN C19 DÀY TB 4CM;
- + TƯỚC NHỰA DÍNH BĂM 0,8 L/M<sup>2</sup>;
- + CẤP PHÔI BÀ DĂM LOẠI 1 DÀY 16CM;
- + CẤP PHÔI BÀ DĂM LOẠI 1 DÀY 18CM;
- + XẠO XỐI LU NỀN BĂM CHẮT K95 DÀY 30CM;

BAN QLDA ĐẦU TƯ XÂY DỰNG THÀNH PHỐ TAM ĐIỆP ĐƠN VỊ TƯ VẤN CÔNG TY TRÁCH NHIỆM HỮU HẠN MINH TƯ VẤN XÂY DỰNG VÀ DỊCH VỤ QUANG MINH		CHỦ TRÌ THIẾT KẾ KS. QUÁCH VĂN THÒ		KIỂM TRA KS. QUÁCH VĂN THÒ	
CÔNG TRÌNH: CẢI TẠO, NÂNG CẤP MẶT BƯỜNG, VÍA HÉ VÀ XÂY DỰNG HỆ THỐNG THOÁT NƯỚC ĐỌC BƯỜNG QUANG SƠN (BOÀN TƯ QUỐC LỘ 1A BÊN BƯỜNG HỒ XUÂN HƯƠNG, THÀNH PHỐ TAM ĐIỆP PHƯỜNG TÂY SƠN, THÀNH PHỐ TAM ĐIỆP, TỈNH NINH BÌNH)		THẺ HIỆN BÀN VẼ KS. HOÀNG VINH QUANG		PHƯƠNG TÂY SƠN, THÀNH PHỐ TAM ĐIỆP, TỈNH NINH BÌNH HỒ SƠ BẢO CAO KINH TẾ KỸ THUẬT	
LẦN XUẤT BẢN MÃ SỐ DỰ ÁN:		TRÁCH NHIỆM KINH TẾ TÀI TRỢ TỈNH ỦY QUANG MINH QUANG MINH		GIÁM ĐỐC CÔNG TRÌNH TRƯỞNG BAN NĂM 2024	
BÌNH BỒ SỬA CHỮA HƯ HỒNG HỒ TRỒNG CÂY		TỶ LỆ: 1/500		BẢN VẼ SỐ: 1.2BD - 3	

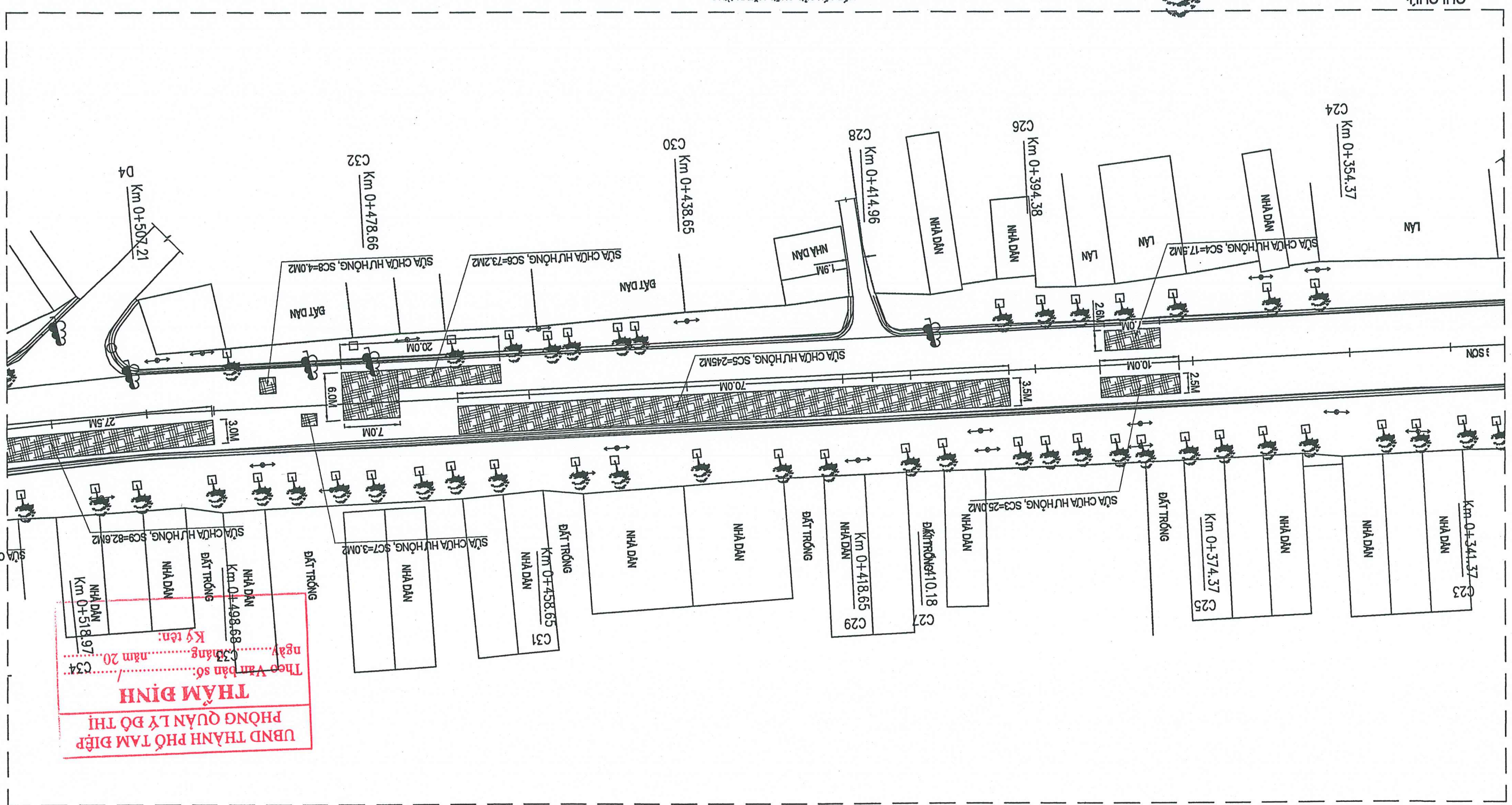

UBND THÀNH PHỐ TAM ĐIỆP  
 PHÒNG QUẢN LÝ ĐÔ THỊ  
**THẨM ĐỊNH**  
 Theo Văn bản số: C34 /  
 ngày 20 tháng 10 năm 2024  
 Ký tên: /

LÀN XUẤT BẢN: MÃ SỐ DỰ ÁN:			KIỂM TRA		CÔNG TRÌNH: CẢI TẠO, NÂNG CẤP MẶT BƯỚNG, VÍA HÉ VÀ XÂY DỰNG HỆ THỐNG THOÁT NƯỚC DỌC BƯỚNG QUANG SƠN (BÀN TỪ QUỐC LỘ 1A BÊN BƯỚNG HỒ XUYỀN HƯNG), THÀNH PHỐ TAM ĐIỆP (PHẦN TỪ QUỐC LỘ 1A BÊN BƯỚNG HỒ XUYỀN HƯNG), THÀNH PHỐ TAM ĐIỆP BIA ĐIỂM XÂY DỰNG: PHƯỜNG TÂY SƠN, THÀNH PHỐ TAM ĐIỆP, TỈNH NINH BÌNH	ĐƠN VỊ TƯ VẤN: CÔNG TY TRÁCH NHIỆM HỮU HẠN TƯ VẤN XÂY DỰNG VÀ DỊCH VỤ QUANG MINH
BẢN VẼ SỐ: 1/500			CHỦ TRÌ THIẾT KẾ			
BẢN VẼ SỐ: 1.2BD - 4		THÈ HIỆN BẢN VẼ		HỒ SƠ BẢO CAO KINH TẾ KỸ THUẬT		BAN CHỈ DẪU TƯ XÂY DỰNG THÀNH PHỐ TAM ĐIỆP BAN QLDA ĐẦU TƯ XÂY DỰNG HỮU HẠN
BÌNH DỒ SỬA CHỮA HƯ HỒNG HỒ TRÔNG CÂY		KS. QUÁCH VĂN THỌ		KS. QUÁCH VĂN THỌ		

GHI CHÚ:  
 PHẠM VI SỬA CHỮA MẶT BƯỚNG HỒ TRÔNG CÂY (105 CÂY)  
 CÂY HIỆN TRĂNG GIỮ LẠI, XÂY DỰNG BƠ BÓN CÂY (105 CÂY)  
 CÂY HIỆN TRĂNG CHẶT HÀ (10 CÂY)

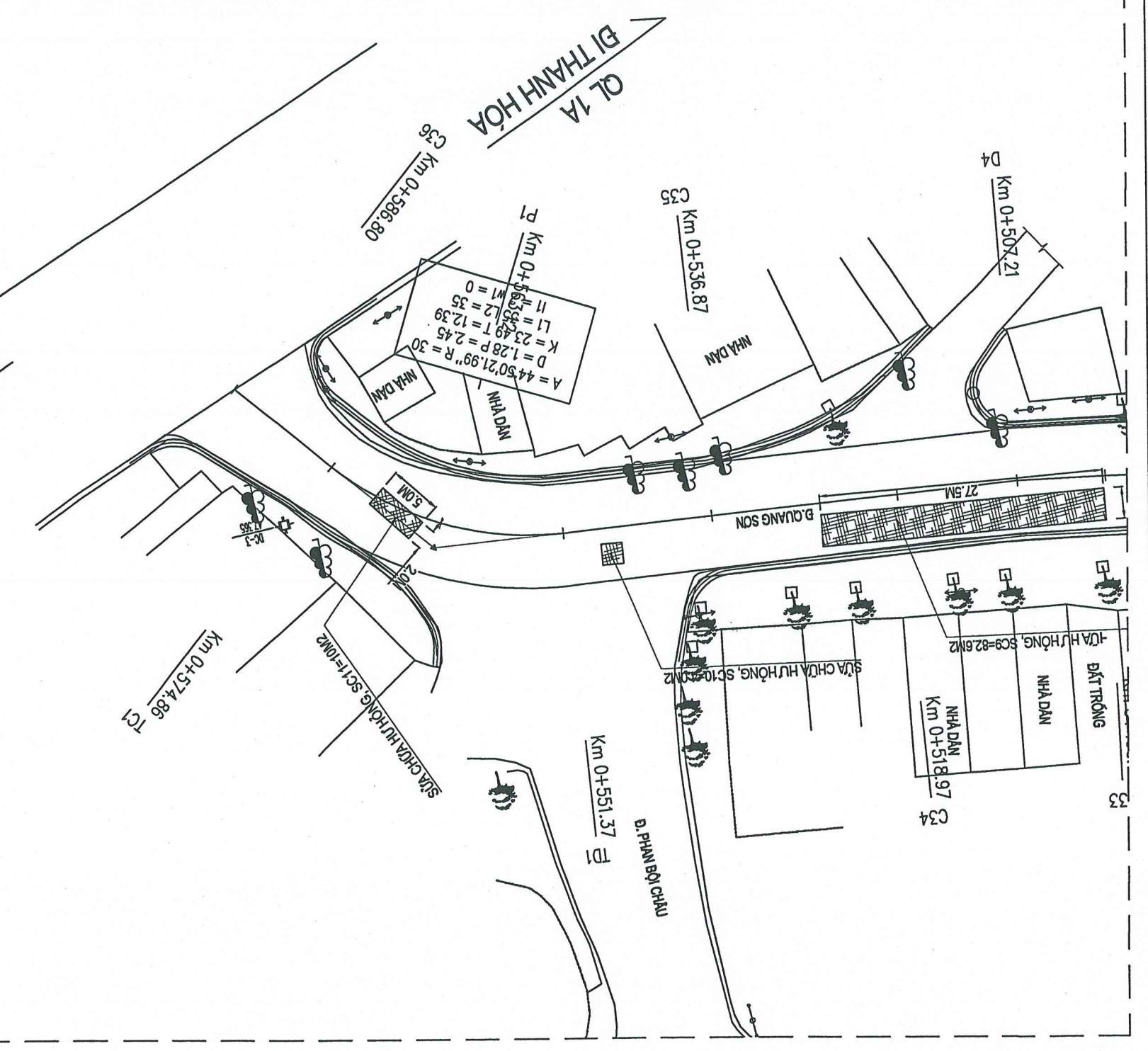

- KẾT CẤU SỬA CHỮA MẶT BƯỚNG:
- + THÂM BTN C16 DÂY 6CM;
- + TƯỚC NHỰA ĐỊNH BẬM 0,5 L/M2;
- + BÙ VỆNH BTN C19 DÂY TB 4CM;
- + TƯỚC NHỰA ĐỊNH BẬM 0,8 L/M2;
- + CẤP PHỐI BÀ DÀM LOẠI 1 DÂY 18CM;
- + CẤP PHỐI BÀ DÀM LOẠI 1 DÂY 18CM;
- + XÀO XÔI LU NỀN BẬM CHẮT K95 DÂY 30CM;

Stt	Vị trí	Diện tích	Đơn vị
1	SC1	135,00	m2
2	SC2	75,60	m2
3	SC3	25,00	m2
4	SC4	17,50	m2
5	SC5	245,00	m2
6	SC6	73,20	m2
7	SC7	3,00	m2
8	SC8	4,00	m2
9	SC9	82,60	m2
10	SC10	4,00	m2
11	SC11	10,00	m3
<b>Tổng</b>			<b>674,9</b>

Diện tích mặt đường hư hỏng

UBND THÀNH PHỐ TAM ĐIỆP  
 PHÒNG QUẢN LÝ ĐÔ THỊ  
**THẨM ĐỊNH**  
 Theo Văn bản số: ..... / .....  
 ngày ..... tháng ..... năm 20.....  
 Ký tên:

BI QL 1A

BI UBND XÃ QUANG SƠN



**1.3 - BÌNH ĐỘ THOÁT NƯỚC**

UBND THÀNH PHỐ TAM DIỆP  
PHÒNG QUẢN LÝ ĐÔ THỊ  
**THĂM ĐỊNH**  
Theo Văn bản số: ..... /  
ngày..... tháng..... năm 20.....  
Ký tên:



MÃ SỐ DỰ ÁN:		LẦN XUẤT BẢN:		CÔNG TRÌNH:		BỘ CHỈ DẪU TƯ	
BẢN VẼ SỐ: 1.3 BDTN - 2		TỶ LỆ: 1/500		PHƯƠNG TÂY SƠN, THÀNH PHỐ TAM ĐIỆP, TỈNH NINH BÌNH		BỘ CHỈ DẪU TƯ	
BÌNH ĐỒ THOÁT NƯỚC		THÁNG: NĂM 2024		CÁI TẠO, NÂNG CẤP MẶT BƯỚNG, VÍA HÉ VÀ XÂY DỰNG HỆ THỐNG THOÁT NƯỚC DỌC BƯỜNG QUANG SƠN (BÀN TƯ QUỐC LỘ 1A BÊN BƯỚNG HỒ XUÂN HƯƠNG, THÀNH PHỐ TAM ĐIỆP ĐΙΑ ĐIỂM XÂY DỰNG:		BỘ CHỈ DẪU TƯ	
		CHỦ TRÌ THIẾT KẾ: KS. QUÁCH VĂN THO		KIỂM TRA: THE HIỀN BÀN VẼ		CÔNG TY TRÁCH NHIỆM HỮU HẠN	
						TƯ VẤN XÂY DỰNG VÀ DỊCH VỤ QUANG MINH	



**GHI CHÚ:**  
 - TÌM CÔNG CỘ THỂ THAY ĐỔI BỀ HẠN CHẾ PHẢI CHẤT HẠ CÂY XANH VÀ LƯỜNG CÁC CÔNG TRÌNH KHÁC - CÁC VỊ TRÍ HỒ GA, HỒ THU CỘ THAY ĐỔI VỊ TRÍ CHO PHÙ HỢP VỚI ĐIỀU KIỆN THI CÔNG THỰC TẾ

HƯỚNG THOÁT NƯỚC

**KI HIỆU:**

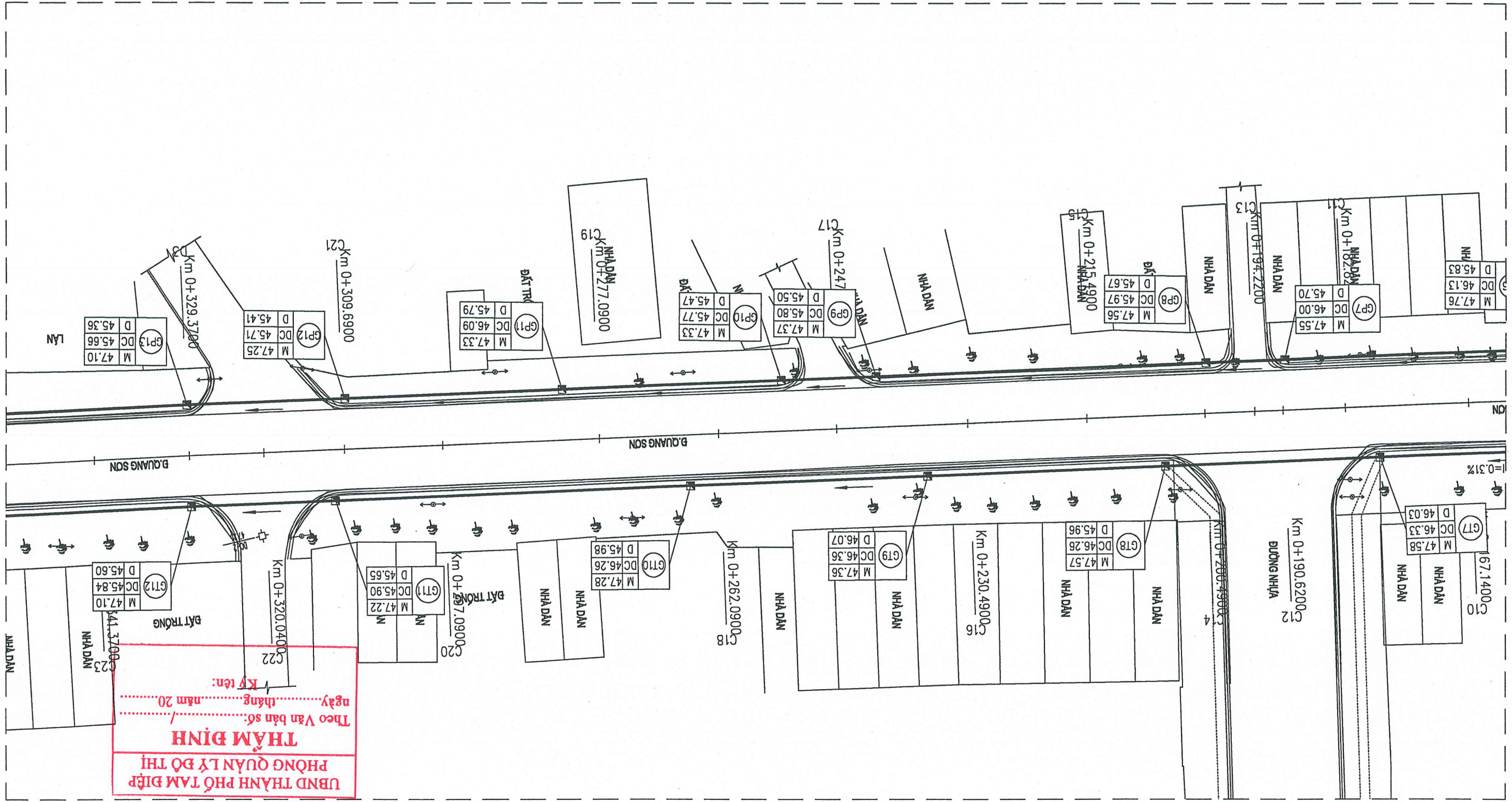
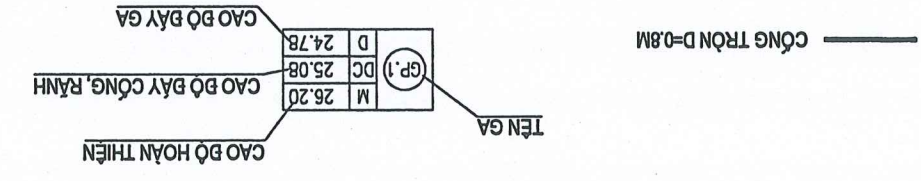

**UBND THÀNH PHỐ TAM ĐIỆP**  
**PHÒNG QUẢN LÝ ĐÔ THỊ**  
 Theo Văn bản số: ...../.....  
 ngày.....tháng.....năm 20.....  
 Ký tên:

ĐI QL 1A

ĐI UBND XÃ QUANG SƠN

BAN QLDA ĐẦU TƯ XÂY DỰNG THÀNH PHỐ TAM ĐIỆP ĐƠN VI TƯ VẤN CÔNG TY TRÁCH NHIỆM HỮU HẠN TƯ VẤN XÂY DỰNG VÀ DỊCH VỤ QUANG MINH		CÔNG TRÌNH: CẢI TẠO, NÂNG CẤP MẶT ĐƯỜNG, VÍA HÉ VÀ XÂY DỰNG HỆ THỐNG THOÁT NƯỚC ĐỘC QUANG SƠN (BỘ AN TỪ QUỐC LỘ VÀ BÊN BƯỚNG HỒ XUYỀN HƯƠNG), THÀNH PHỐ TAM ĐIỆP ĐỊA ĐIỂM XÂY DỰNG: PHƯỜNG TÂY SƠN, THÀNH PHỐ TAM ĐIỆP, TỈNH NINH BÌNH		CHỨC TRÍ THIẾT KẾ KS. QUÁCH VĂN THỌ	THẺ HIỆN BẢN VẼ KS. HOÀNG VINH QUANG	KIỂM TRA KS. QUÁCH VĂN THỌ	HỌ TÊN: _____ CHỨC VỤ: _____ NGÀY: _____ THÁNG: _____ NĂM: 2024	LẦN XUẤT BẢN: 1/500 TỶ LỆ: 1/500	MÃ SỐ DỰ ÁN: BẢN VẼ SỐ: 1.3 BDTN - 3
<b>BÌNH BỐ THOÁT NƯỚC</b>									

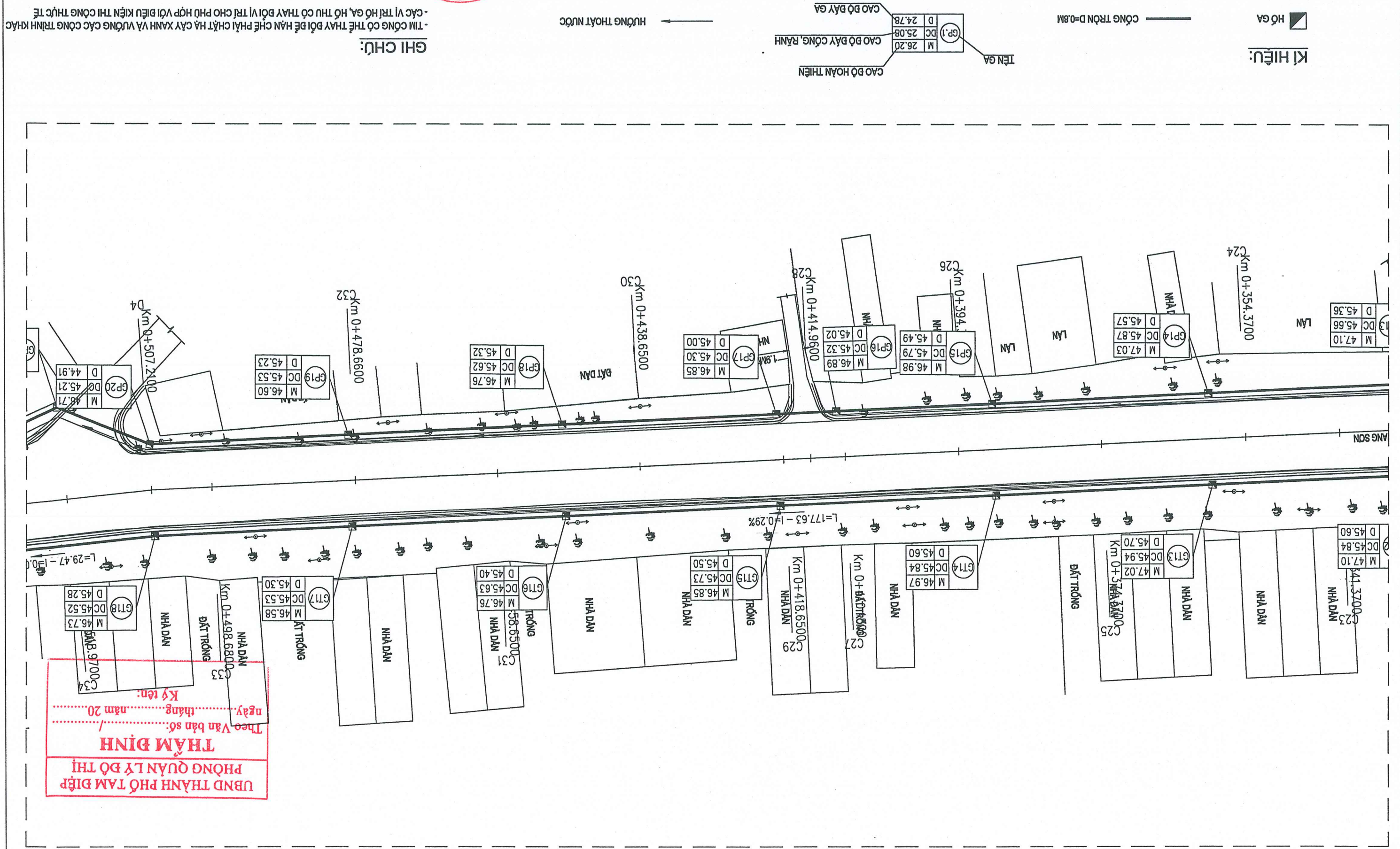

**UBND THÀNH PHỐ TAM ĐIỆP**  
**PHÒNG QUẢN LÝ ĐÔ THỊ**  
**THẨM ĐỊNH**  
 Theo Văn bản số: ..... / .....  
 ngày: ..... tháng ..... năm 20...  
 Ký tên: \_\_\_\_\_



MÃ SỐ DỰ ÁN:		LẦN XUẤT BẢN:		KS. PHẠM ĐỨC THIỆN		HỒ SƠ BẢO CAO KINH TẾ KỸ THUẬT		PHƯỜNG TÂY SƠN, THÀNH PHỐ TAM ĐIỆP, TỈNH NINH BÌNH		ĐƠN VI TƯ VẤN		TU VẤN XÂY DỰNG VÀ DỊCH VỤ QUANG MINH	
BẢN VẼ SỐ: 1.3 BDTN - 4		TỶ LỆ: 1/500		NINH BÌNH, NGÀY 10 THÁNG 01 NĂM 2024		CHỦ TRÌ THIẾT KẾ		CÀI TẠO, NẮNG CẤP MẶT ĐƯỜNG, VĨA HÉ VÀ XÂY DỰNG HỆ THỐNG THOÁT NƯỚC ĐỌC ĐƯỜNG QUANG SƠN (BÀN TỬ QUỐC LỘ 1A BÊN ĐƯỜNG HO XUYỀN HƯƠNG, THÀNH PHỐ TAM ĐIỆP		BAN QLDA ĐẦU TƯ XÂY DỰNG THÀNH PHỐ TAM ĐIỆP		CÔNG TRÌNH:	
BÌNH ĐỒ THOÁT NƯỚC				KS. QUÁCH VĂN THÒ		THE HIỆN BẢN VẼ		PHẠM ĐỨC THIỆN		CÔNG TRÒN D=0.8M		KÍ HIỆU:	
				KS. QUÁCH VĂN THÒ		KS. HOÀNG VINH QUANG		KS. QUÁCH VĂN THÒ		CAO BỘ HOÀN THIÊN		CAO BỘ ĐÂY CÔNG, RÀNH	

**GHI CHÚ:**  
 - TÌM CÔNG CỘ THỂ THAY ĐỔI ĐỂ HẠN CHẾ PHẢI CHẮT HẢ CÂY XANH VÀ VƯỜNG CÁC CÔNG TRÌNH KHÁC  
 - CÁC VỊ TRÍ HỒ GA, HỒ THU CÓ THAY ĐỔI VỊ TRÍ CHO PHÙ HỢP VỚI ĐIỀU KIỆN THI CÔNG THỰC TẾ

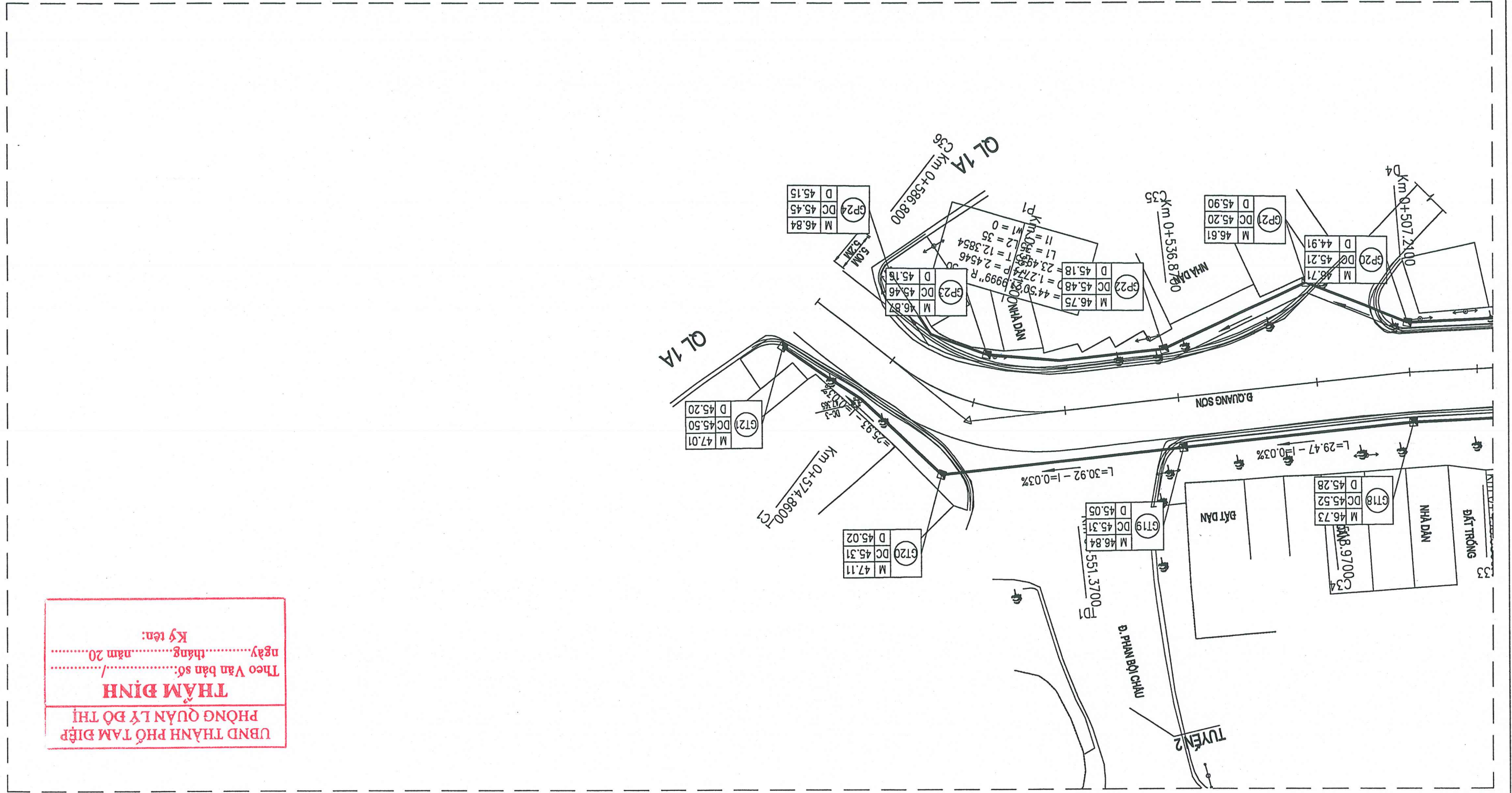
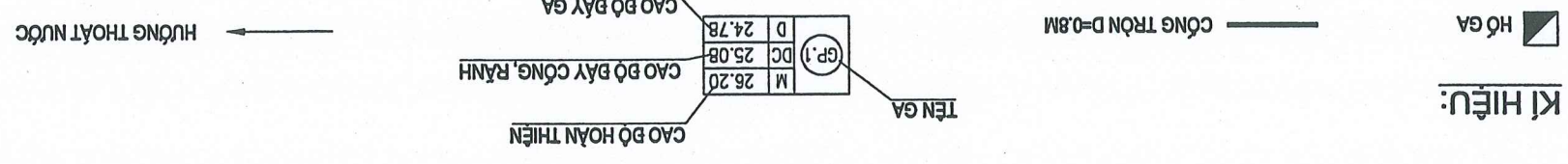

**UBND THÀNH PHỐ TAM ĐIỆP**  
**PHÒNG QUẢN LÝ ĐÔ THỊ**  
**THẨM ĐỊNH**  
 Theo Văn bản số: ..... / .....  
 ngày ..... tháng ..... năm 20.....  
 Ký tên:



**1.4 - BÌNH ĐỘ AN TOÀN GIAO THÔNG**

UBND THÀNH PHỐ TẠM ĐIỆP  
PHÒNG QUẢN LÝ ĐÔ THỊ  
**TẠM ĐÌNH**  
Theo Văn bản số: ...../.....  
ngày.....tháng.....năm 20.....  
Ký tên:

BAN CHU ĐAU TU BAN QLDA ĐAU TU XÂY DỰNG THÀNH PHỐ TAM ĐIỆP		CÔNG TRÌNH: CẢI TẠO, NÂNG CẤP MẶT BƯỚNG, VÍA HÈ VÀ XÂY DỰNG HỆ THỐNG THOÁT NƯỚC ĐỘC BƯỞNG QUANG SƠN (BÊN TỪ QUỐC LỘ 1A BÊN BƯỚNG HỒ XUÂN HƯƠNG), THÀNH PHỐ TAM ĐIỆP ĐIA ĐIỂM XÂY DỰNG: PHƯỜNG TÂY SƠN, THÀNH PHỐ TAM ĐIỆP, TỈNH NINH BÌNH		CHỦ TRÌ THIẾT KẾ KS. QUÁCH VĂN THỌ	KIỂM TRA THE HIỆN BẢN VẼ KS. HOÀNG VINH QUANG	KIỂM TRA KS. QUÁCH VĂN THỌ
ĐƠN VỊ TƯ VẤN CÔNG TY TRÁCH NHIỆM HỮU HẠN TƯ VẤN XÂY DỰNG VÀ DỊCH VỤ QUANG MINH		NINH BÌNH, NGÀY THÁNG NĂM 2024 GIÁM ĐỐC CÔNG TY TRÁCH NHIỆM XÂY DỰNG VÀ DỊCH VỤ QUANG MINH KS. PHẠM ĐỨC THUẬN				
BẢNG VẼ SỐ: 1/500 MÃ SỐ DỰ ÁN: L4 BD-01		BÌNH ĐỘ ATGT				

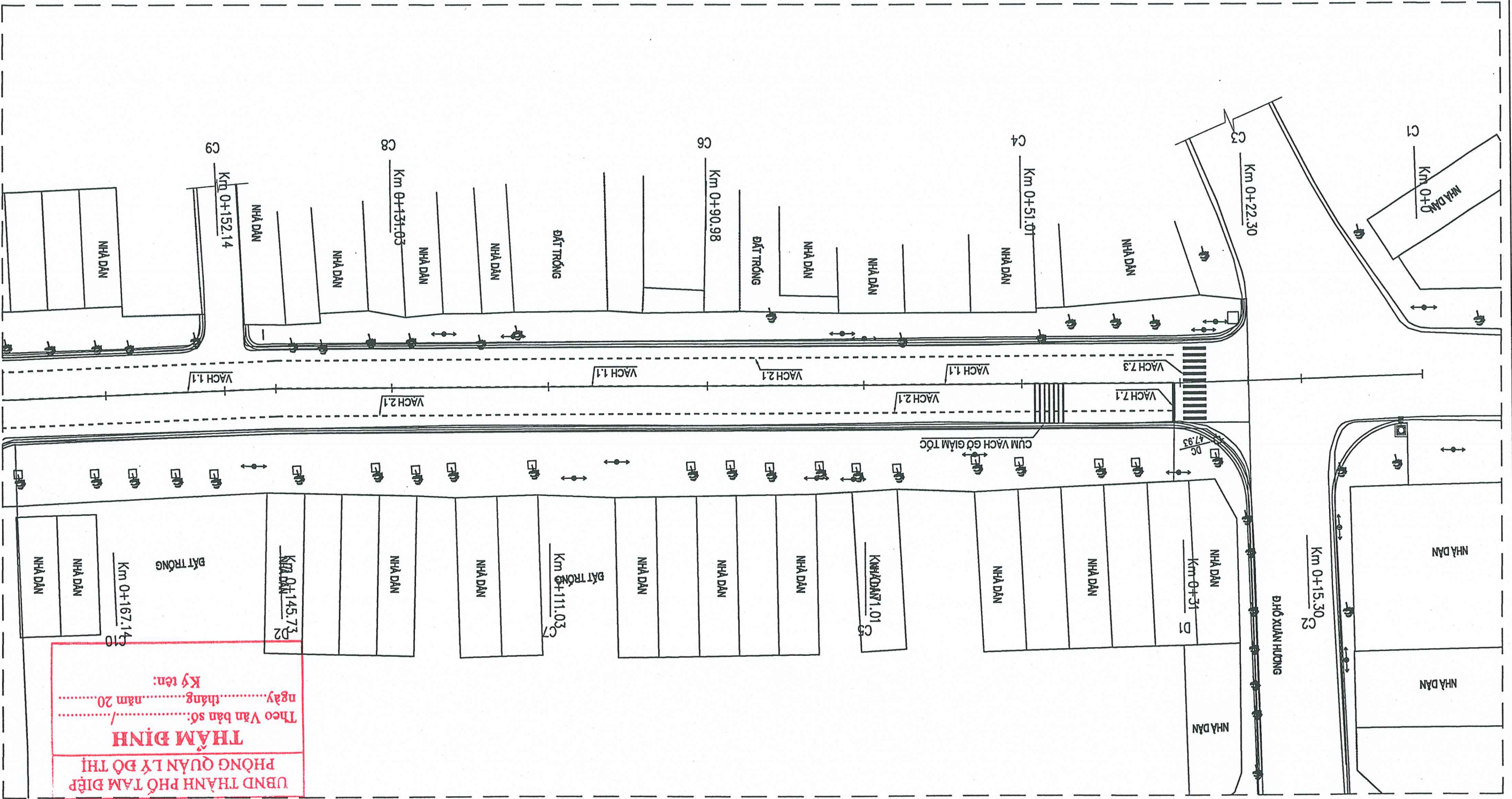

UBND THÀNH PHỐ TAM ĐIỆP  
 PHÒNG QUẢN LÝ ĐÔ THỊ  
**THẨM ĐỊNH**  
 Theo Văn bản số: ...../.....  
 ngày.....tháng.....năm 20.....  
 Ký tên:

BI QL 1A QUANG SƠN  
 BI QL 1A QUANG SƠN

BAN CHU ĐẠU TƯ XÂY DỰNG THÀNH PHỐ TAM ĐIỆP CÔNG TY TRÁCH NHIỆM HỮU HẠN ĐƠN VỊ TƯ VẤN TƯ VẤN XÂY DỰNG VÀ DỊCH VỤ QUANG MINH		CÔNG TRÌNH: CẢI TẠO, NÂNG CẤP MẶT BÈ BƯỜNG, VÍA HÈ VÀ XÂY DỰNG HỆ THỐNG THOÁT NƯỚC ĐỘC BƯỚC QUANG SƠN (ĐOẠN TỪ QUỐC LỘ 1A BÊN BƯỜNG HỒ XUYỀN HƯƠNG), THÀNH PHỐ TAM ĐIỆP ĐỊA ĐIỂM XÂY DỰNG: PHƯỜNG TÂY SƠN, THÀNH PHỐ TAM ĐIỆP, TỈNH NINH BÌNH		CHỦ TRÌ THIẾT KẾ KS. QUÁCH VĂN THỌ	KIỂM TRA THÈ HIỆN BẢN VẼ KS. HOÀNG VINH QUANG	KS. QUÁCH VĂN THỌ
BAN QUẢN LÝ XÂY DỰNG BỊNH ĐỘ ATGT		NINH BÌNH, NGÀY THÁNG GIẢM ĐỐC CÔNG TY TRÁCH NHIỆM HỮU HẠN TƯ VẤN XÂY DỰNG VÀ DỊCH VỤ QUANG MINH KS. PHẠM ĐỨC THUẬN		MÃ SỐ DỰ ÁN: 1.4 BD - 2		
TỶ LỆ: 1/500		LÀN XUẤT BẢN 1/500		MÃ SỐ DỰ ÁN: 1.4 BD - 2		

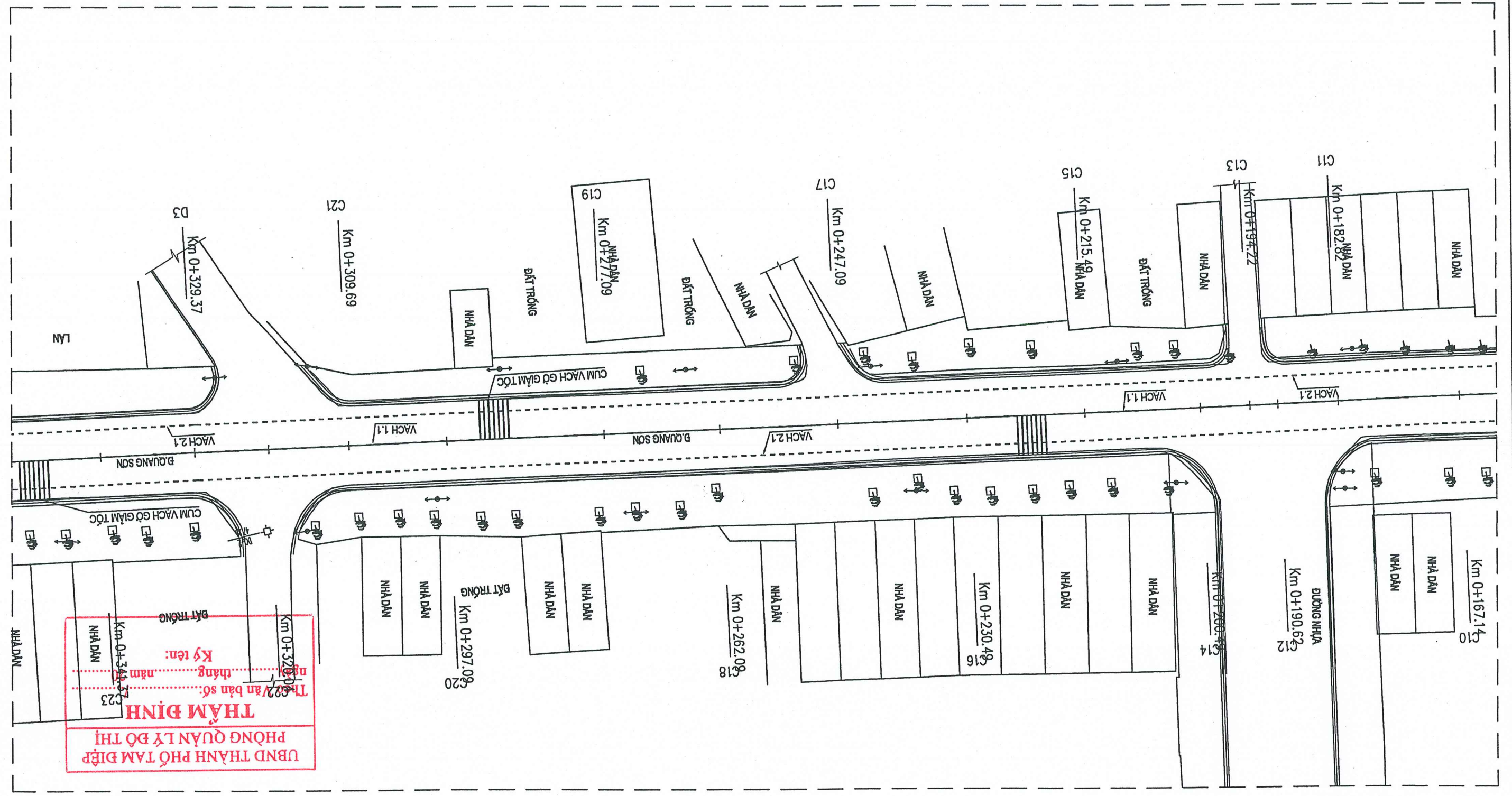

BI QL 1A

BI UBND XÃ QUANG SƠN

BAN CHU ĐẦU TƯ XÂY DỰNG THÀNH PHỐ TAM ĐIỆP		CÔNG TRÌNH: CẢI TẠO, NÂNG CẤP MẶT BƯỚNG, VÀ HÉ VÀ XÂY DỰNG HỆ THỐNG THOÁT NƯỚC ĐỌC BƯỜNG QUANG SƠN (BÀN TỰ QUỐC LỘ 1A BÊN BƯỚNG HỒ XUÂN HƯƠNG), THÀNH PHỐ TAM ĐIỆP ĐIỂM XÂY DỰNG:		CHỦ TRÌ THIẾT KẾ KS. QUÁCH VĂN THỌ	PHƯƠNG TÂY SƠN, THÀNH PHỐ TAM ĐIỆP, TỈNH BÌNH BÌNH	BAN VI TỰ VẤN CÔNG TY TRÁCH NHIỆM HỮU HẠN MINH TỰ VẤN XÂY DỰNG VÀ DỊCH VỤ QUANG MINH	
LÀN XUẤT BẢN MÃ SỐ DỰ ÁN:		KIỂM TRA		KS. QUÁCH VĂN THỌ	HỒ SƠ BẢO CẢO KINH TẾ KỸ THUẬT		
TỶ LỆ: BẢN VẼ SỐ: 1/500		THỂ HIỆN BẢN VẼ		KS. HOÀNG VINH QUANG	ĐIỂM XÂY DỰNG:		
BÌNH DÒ ATGT		CHỦ TRÌ THIẾT KẾ		KS. QUÁCH VĂN THỌ	CÁI TẠO, NÂNG CẤP MẶT BƯỚNG, VÀ HÉ VÀ XÂY DỰNG HỆ THỐNG THOÁT NƯỚC ĐỌC BƯỜNG QUANG SƠN (BÀN TỰ QUỐC LỘ 1A BÊN BƯỚNG HỒ XUÂN HƯƠNG), THÀNH PHỐ TAM ĐIỆP		
					MINH BÌNH, NGÀY THÁNG NĂM 2024		

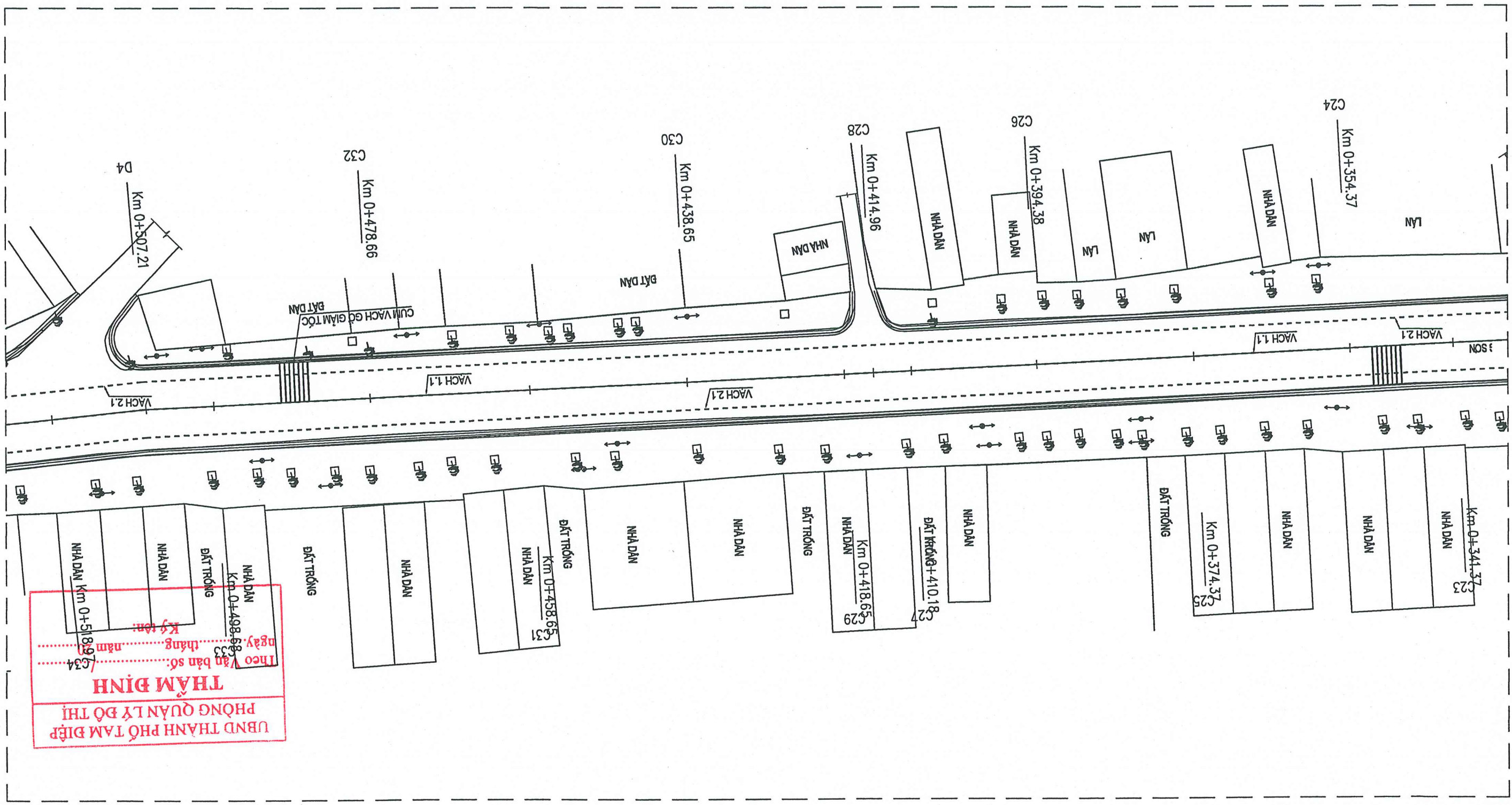

UBND THÀNH PHỐ TAM ĐIỆP  
PHÒNG QUẢN LÝ ĐÔ THỊ  
**THẨM ĐỊNH**  
Theo Văn bản số: ..... tháng ..... năm 2024  
ngày: ..... tháng ..... năm 2024  
Ký tên: .....

BI QL 1A

BI UBND XÃ QUANG SƠN

BAN CHU ĐAU TU BAN QLDA ĐẦU TƯ XÂY DỰNG THÀNH PHỐ TAM ĐIỆP		CÔNG TRÌNH: CẢI TẠO, NÂNG CẤP MẶT BƯỚNG, VÍA HÈ VÀ XÂY DỰNG HẸ THỐNG THOÁT NƯỚC ĐỘC BƯỞNG QUANG SƠN (BỘM TỪ QUỐC LỘ 1A BÊN BƯỚNG HỒ XUÂN HƯƠNG), THÀNH PHỐ TAM ĐIỆP		CHỮ TRỊ THIẾT KẾ KS. QUÁCH VĂN THỌ	KIỂM TRA THE HIỆN BẢN VẼ KS. HOÀNG VINH QUANG	TỰ VẤN VÀ DỊCH VỤ QUANG MINH CÔNG TY TRÁCH NHIỆM HỮU HẠN
BÀN VẼ SỐ: 1/500 LẦN XUẤT BẢN: 1/4 BD - 4		PHƯƠNG TÂY SƠN, THÀNH PHỐ TAM ĐIỆP, TỈNH NINH BÌNH		CHỦ TRỊ THIẾT KẾ KS. QUÁCH VĂN THỌ	KIỂM TRA THE HIỆN BẢN VẼ KS. HOÀNG VINH QUANG	ĐƠN VỊ TỰ VẤN CÔNG TY TRÁCH NHIỆM HỮU HẠN
BỊNH ĐỒ ATGT		HỒ SƠ BẢO CẢO KINH TẾ KỸ THUẬT		CHỮ TRỊ THIẾT KẾ KS. QUÁCH VĂN THỌ	KIỂM TRA THE HIỆN BẢN VẼ KS. HOÀNG VINH QUANG	ĐƠN VỊ TỰ VẤN CÔNG TY TRÁCH NHIỆM HỮU HẠN

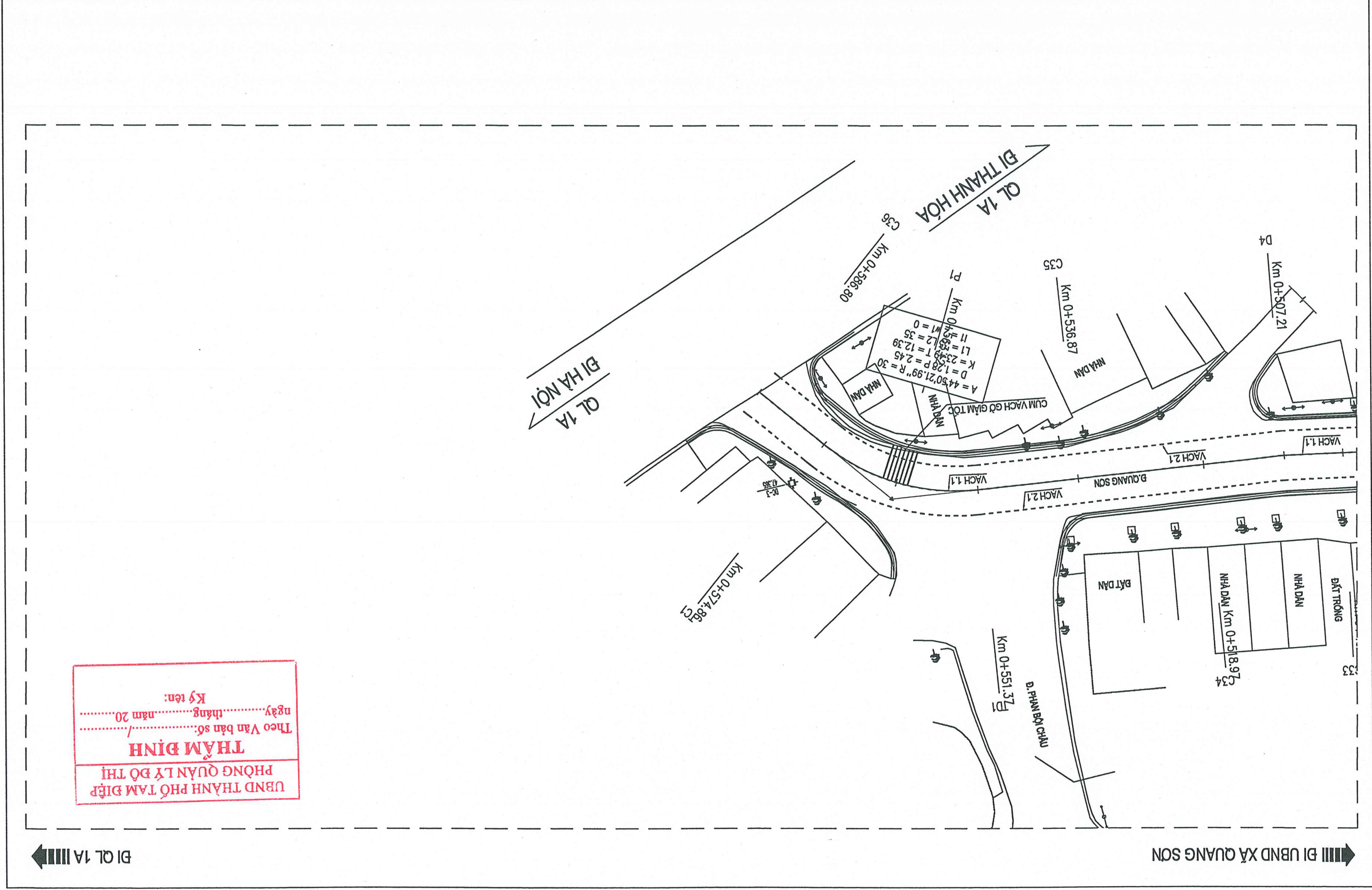

UBND THÀNH PHỐ TAM ĐIỆP  
 PHÒNG QUẢN LÝ ĐÔ THỊ  
**THẨM ĐỊNH**  
 Theo Văn bản số: ..... / .....  
 ngày ..... tháng ..... năm 20.....  
 Ký tên:



---

---

## II - TRẮC DỌC

---

---

<b>UBND THÀNH PHỐ TẠM ĐIỆP</b>	
<b>PHÒNG QUẢN LÝ ĐÔ THỊ</b>	
<b>THẨM ĐỊNH</b>	
Theo Văn bản số:...../.....	Theo Văn bản số:...../.....
ngày.....tháng.....năm 20.....	Ký tên:.....



# II.1 - TRẮC DỌC THIẾT KẾ

UBND THÀNH PHỐ TAM ĐIỆP  
PHÒNG QUẢN LÝ ĐÔ THỊ

## THĂM ĐỊNH

Theo Văn bản số: ...../.....  
ngày.....tháng.....năm 20.....  
Ký tên:

BAN CHỦ ĐẦU TƯ XÂY DỰNG THÀNH PHỐ TAM ĐIỆP CÔNG TY TRÁCH NHIỆM HỮU HẠN TƯ VẤN XÂY DỰNG VÀ DỊCH VỤ QUANG MINH		CÔNG TRÌNH: CẢI TẠO, NÂNG CẤP MẶT BƯỚNG, VÍA HÈ VÀ XÂY DỰNG HỆ THỐNG THOÁT NƯỚC ĐỘC ĐƯỜNG QUANG SƠN (BỘ AN TƯ QUỐC LỘ 1A BÊN ĐƯỜNG HỒ XUÂN HƯƠNG), THÀNH PHỐ TAM ĐIỆP BIÊN ĐIỂM XÂY DỰNG:		CHỨC TRÍ THIẾT KẾ KS. QUÁCH VĂN THỌ		KIỂM TRA THÈ HIỆN BẢN VẼ KS. HOÀNG VINH QUANG		LÀN XUẤT BẢN 1/500		MÃ SỐ DỰ ÁN:	
BAN CHỦ ĐẦU TƯ XÂY DỰNG THÀNH PHỐ TAM ĐIỆP CÔNG TY TRÁCH NHIỆM HỮU HẠN TƯ VẤN XÂY DỰNG VÀ DỊCH VỤ QUANG MINH		CÔNG TRÌNH: CẢI TẠO, NÂNG CẤP MẶT BƯỚNG, VÍA HÈ VÀ XÂY DỰNG HỆ THỐNG THOÁT NƯỚC ĐỘC ĐƯỜNG QUANG SƠN (BỘ AN TƯ QUỐC LỘ 1A BÊN ĐƯỜNG HỒ XUÂN HƯƠNG), THÀNH PHỐ TAM ĐIỆP BIÊN ĐIỂM XÂY DỰNG:		CHỨC TRÍ THIẾT KẾ KS. QUÁCH VĂN THỌ		KIỂM TRA THÈ HIỆN BẢN VẼ KS. HOÀNG VINH QUANG		MÃ SỐ DỰ ÁN:		MÃ SỐ DỰ ÁN:	

QUANG MINH  
 TP. NINH BÌNH T. NINH BÌNH  
 MSĐM: 2700.65  
 GIÁM ĐỐC CÔNG TY  
 TRÁCH NHIỆM HỮU HẠN  
 TƯ VẤN XÂY DỰNG  
 VÀ DỊCH VỤ  
 QUANG MINH  
 K.S. PHẠM ĐỨC THUAN  
 THÁNG  
 NĂM 2024

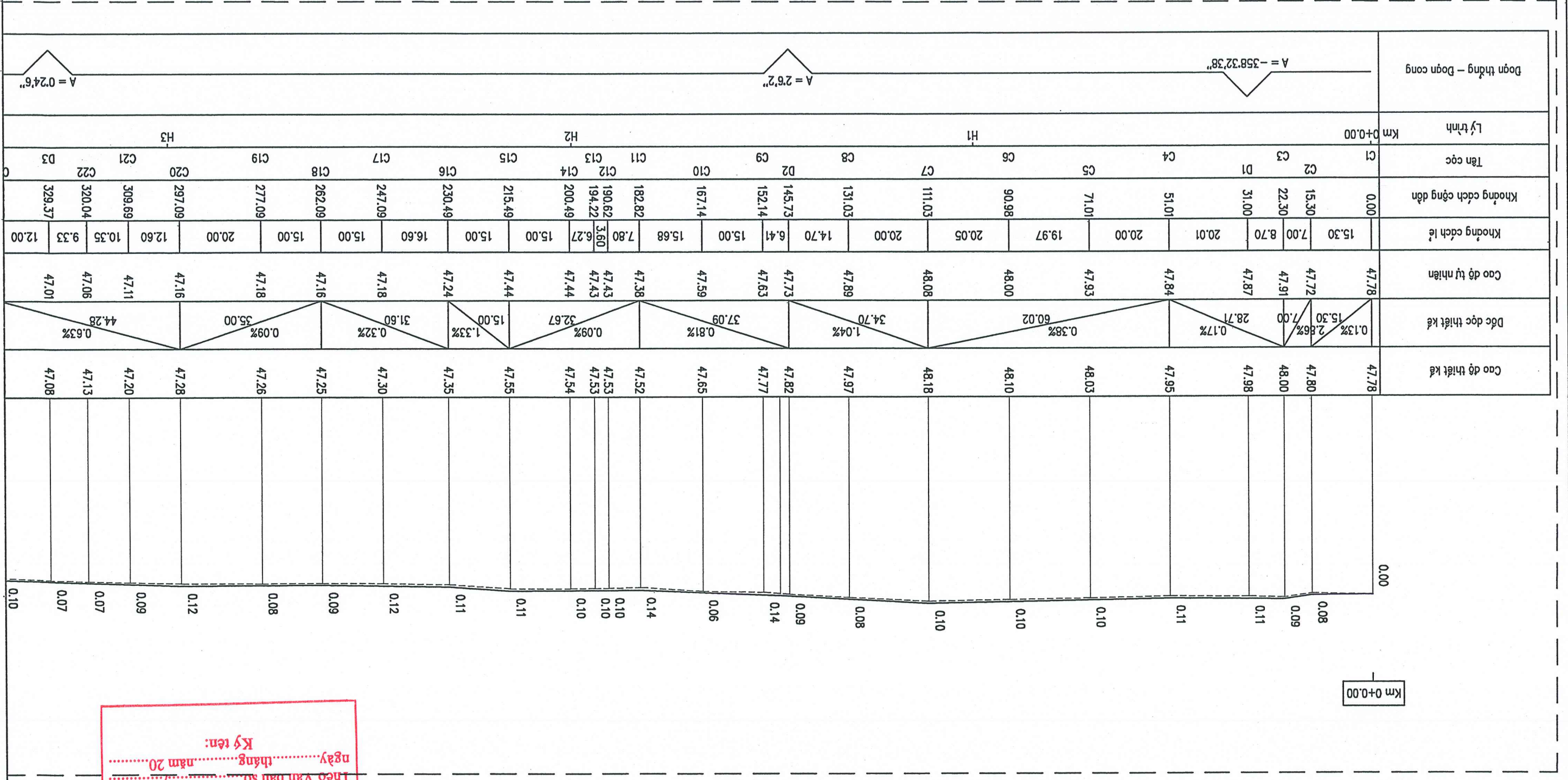

UBND THÀNH PHỐ TAM ĐIỆP  
 PHÒNG QUẢN LÝ ĐÔ THỊ  
**THẨM ĐỊNH**  
 Theo Văn bản số: .....  
 ngày.....tháng.....năm 20.....  
 Ký tên:

BĐ CHỦ ĐẦU TƯ  
BAN QLDA ĐẦU TƯ XÂY DỰNG THÀNH PHỐ TAM ĐIỆP  
CÔNG TY TRÁCH NHIỆM HỮU HẠN  
ĐƠN VỊ TƯ VẤN  
TƯ VẤN XÂY DỰNG VÀ DỊCH VỤ QUANG MINH

CÔNG TRÌNH:  
CẢI TẠO, NÂNG CẤP MẶT BƯỚNG, VÀ HÈ VÀ  
XÂY DỰNG HỆ THỐNG THOÁT NƯỚC ĐỌC QUANG SƠN  
(BÀN TỪ QUỐC LỘ VÀ BÊN BƯỚNG HỒ XUYỀN HƯƠNG, THÀNH PHỐ TAM ĐIỆP  
BIỂM XÂY DỰNG:  
PHƯỜNG TÂY SƠN, THÀNH PHỐ TAM ĐIỆP, TỈNH NINH BÌNH

CHỦ TRÌ THIẾT KẾ: KS. QUÁCH VĂN THỌ  
THẺ HIỆN BẢN VẼ: KS. HOÀNG VINH QUANG  
KIỂM TRA: KS. QUÁCH VĂN THỌ

NINH BÌNH, NGÀY THÁNG NĂM 2024  
GIÁM ĐỐC CÔNG TY  
CÔNG TY TRÁCH NHIỆM HỮU HẠN  
TƯ VẤN XÂY DỰNG VÀ DỊCH VỤ  
QUANG MINH  
MSDN: 2100999999  
KS. PHẠM ĐỨC THUẬN

TRẠC ĐỌC TUYẾN  
TỶ LỆ: 1/500  
BẢN VẼ SỐ: II.TD - 2  
MÃ SỐ DỰ ÁN:

Đoạn thẳng - Đoạn cong	Loại hình	Tên cọc	Chiều dài	Chiều rộng	Cao độ tự nhiên	Độ dốc thiết kế	Cao độ thiết kế	Độ dốc	
$A = -44.5021.99''$ $R = 30.00$ $D = 1.28 P = 2.45$ $K = 23.49 T = 12.38$ $L1 = 70.00 L2 = 70.00$ $I1 = 7.00 w1 = 1.40$	Km 0+586.80	D3	329.37	12.00	47.01	0.09%	47.08	0.07	
		C23	341.37	13.00	46.90	53.01	0.09%	47.00	0.10
		C24	354.37	20.00	46.93	53.01	0.09%	46.99	0.06
		C25	374.37	20.01	46.81	53.01	0.09%	46.97	0.16
		C26	394.38	15.80	46.84	15.80	0.63%	46.95	0.11
		C27	410.18	4.78	46.75	46.75	0.63%	46.85	0.10
		C29	414.96	3.69	46.75	46.75	0.63%	46.84	0.09
		C28	418.65	4.78	46.72	46.72	0.63%	46.82	0.10
		C30	438.65	20.00	46.64	48.47	0.31%	46.76	0.12
		C31	458.65	20.01	46.59	20.01	0.75%	46.70	0.11
C32	478.66	20.02	46.47	20.01	0.46%	46.55	0.08		
C33	498.68	8.53	46.51	28.55	0.46%	46.64	0.13		
D4	507.21	11.76	46.58	11.76	0.26%	46.68	0.10		
C34	518.97	17.90	46.52	11.76	0.26%	46.65	0.13		
C35	536.87	14.50	46.63	44.15	0.43%	46.73	0.10		
TD1	551.37	11.75	46.69	44.15	0.43%	46.79	0.10		
P1	563.12	11.74	46.76	23.68	0.30%	46.84	0.08		
TC1	574.86	11.94	46.63	23.68	0.30%	46.81	0.18		
C36	586.80	46.77	46.77	0.00	0.00	46.77	0.00		

UBND THÀNH PHỐ TAM ĐIỆP  
PHÒNG QUẢN LÝ ĐÔ THỊ  
THAM ĐỊNH  
Theo Văn bản số: ...../.....  
ngày.....tháng.....năm 20.....  
Ký tên:

Km 0+586.80



**II.2 - TRẮC DỘC THOẠT NƯỚC TRẠI TUYÊN**

UBND THÀNH PHỐ TAM ĐIỆP  
PHÒNG QUẢN LÝ ĐÔ THỊ  
**THẨM ĐỊNH**  
Theo Văn bản số: ..... /  
ngày.....tháng.....năm 20.....  
Ký tên:

BD CHỦ ĐẦU TƯ  
BAN QLDA ĐẦU TƯ XÂY DỰNG THÀNH PHỐ TAM ĐIỆP  
CÔNG TY TƯ VẤN  
BON VI TƯ VẤN  
CÔNG TY TRÁCH NHIỆM HỮU HẠN  
TƯ VẤN XÂY DỰNG VÀ DỊCH VỤ QUANG MINH

CÔNG TRÌNH:  
CẢI TẠO, NÂNG CẤP MẶT BỜ ĐƯỜNG, VÍA HÉ VÀ  
XÂY DỰNG HỆ THỐNG THOÁT NƯỚC ĐỘC QUANG SƠN  
(BẢN VẼ QUỐC LỘ 1A BÊN ĐƯỜNG HO XUÂN HƯƠNG), THÀNH PHỐ TAM ĐIỆP  
PHƯỜNG TÂY SƠN, THÀNH PHỐ TAM ĐIỆP, TỈNH NINH BÌNH  
HỒ SƠ BẢO CAO KINH TẾ KỸ THUẬT

CHỦ TRÌ THIẾT KẾ: KS. QUÁCH VĂN THO  
THẺ HIỆN BẢN VẼ: KS. HOÀNG VINH QUANG  
KIỂM TRA: KS. QUÁCH VĂN THO

NINH BÌNH, NGÀY THÁNG NĂM 2024  
GIÁM ĐỐC CÔNG TY  
KS. PHẠM ĐỨC THUAN

TRẠC ĐỘC THOÁT NƯỚC TRÁI TUYẾN  
TỶ LỆ: BẢN VẼ SỐ: II.2 TDTN - 01  
MÃ SỐ DỰ ÁN: LAN XUẤT BẢN

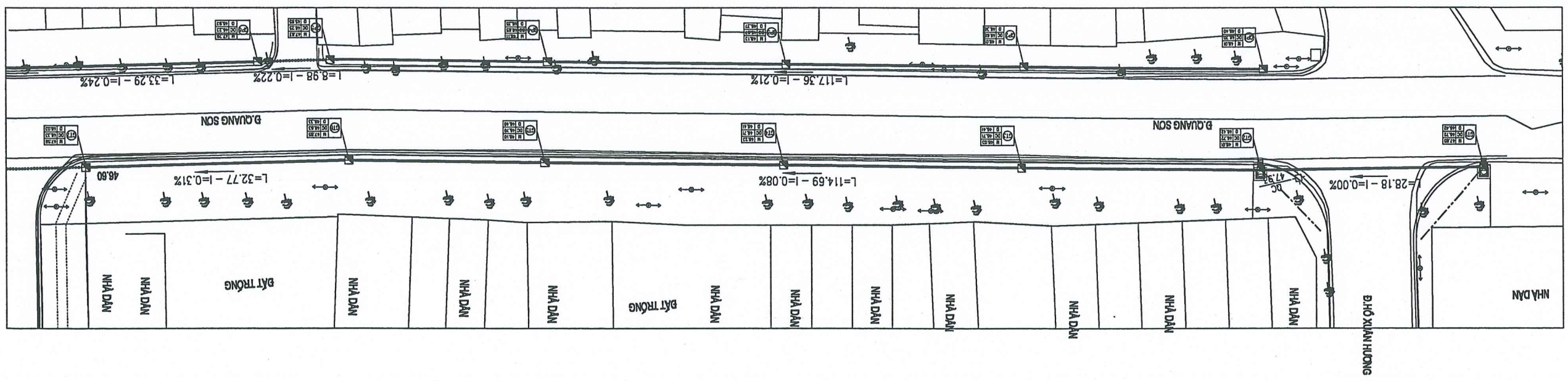

ĐỘ DỐC	TÊN HỒ CÁ / TỌA ĐỘ	CAO ĐỘ HOÀN THIÊN	ĐỘ SÂU ĐẾN ĐÂY CỒNG	CAO ĐỘ ĐÂY HỒ CÁ	CAO ĐỘ ĐÂY HỒ CÁ	CAO ĐỘ TỰ NHIÊN	KHOẢNG CÁCH HỒ CÁ / LÝ TRÌNH	GÓC CHUYỂN HƯỚNG	LOẠI HỒ CÁ / LOẠI ĐỒNG
--------	--------------------	-------------------	---------------------	------------------	------------------	-----------------	------------------------------	------------------	------------------------

0.00	G11 593561.66 2229331.22	47.85	1.13	46.72	46.42	47.85	0.00	→	L3 Cống tròn D800
0.00	G12 593589.23 2229325.41	48.01	1.29	46.72	46.42	47.89	28.18	↘ 179°	L3 Cống tròn D800
0.03	G13 593618.42 2229318.49	48.03	1.32	46.71	46.41	47.92	30.00	↘ 180°	L3 Cống tròn D800
0.00	G14 593647.61 2229311.57	48.23	1.52	46.71	46.41	48.09	30.00	↘ 180°	L3 Cống tròn D800
0.03	G15 593676.81 2229304.65	48.10	1.40	46.70	46.40	47.93	30.00	↘ 180°	L3 Cống tròn D800
0.28	G16 593700.83 2229298.95	47.85	1.22	46.63	46.33	47.63	24.69	↘ 178°	L3 Cống tròn D800
0.31	G17 593732.98 2229292.57	47.58	1.05	46.53	46.03	47.44	32.77	↘ 180°	L3 Cống tròn D800

**UBND THÀNH PHỐ TAM ĐIỆP**  
**PHÒNG QUẢN LÝ ĐÔ THỊ**  
**TAM ĐIỆP**  
Theo bản số: /  
ngày: tháng năm 20  
Ký tên:

ĐƠN VI TƯ VẤN  
CÔNG TY TRÁCH NHIỆM HỮU HẠN  
TU VẤN XÂY DỰNG VÀ DỊCH VỤ QUANG MINH

CÔNG TRÌNH:  
CẢI TẠO, NÂNG CẤP MẶT BƯỚNG, VÍA HÉ VÀ  
XÂY DỰNG HỆ THỐNG THOÁT NƯỚC ĐỘC BƯỜNG QUANG SƠN  
[ĐOÀN TỰ QUỐC LỘ 1A BÊN BƯỚNG HO XUYẾN HƯƠNG], THÀNH PHỐ TAM ĐIỆP  
PHƯỜNG TÂY SƠN, THÀNH PHỐ TAM ĐIỆP, TỈNH NINH BÌNH

CHỦ TRÌ THIẾT KẾ: KS. QUÁCH VĂN THỌ  
THẺ HIỆN BẢN VẼ: KS. HOÀNG VINH QUANG  
KIỂM TRA: KS. QUÁCH VĂN THỌ

THÀNH NGÀY: THÁNG NĂM 2024  
GIÁM ĐỐC CÔNG TY: [Signature]  
CÔNG TY: [Signature]  
TRÁCH NHIỆM: [Signature]  
TU VẤN XÂY DỰNG VÀ DỊCH VỤ QUANG MINH  
TP. NINH BÌNH 1, NINH BÌNH

TRẮC ĐỘC THOÁT NƯỚC TRÁI TUYẾN  
TỶ LỆ: [Signature]  
LẦN XUẤT BẢN: [Signature]  
MÃ SỐ DỰ ÁN: [Signature]  
BẢN VẼ SỐ: 11.2 TDTN - 2

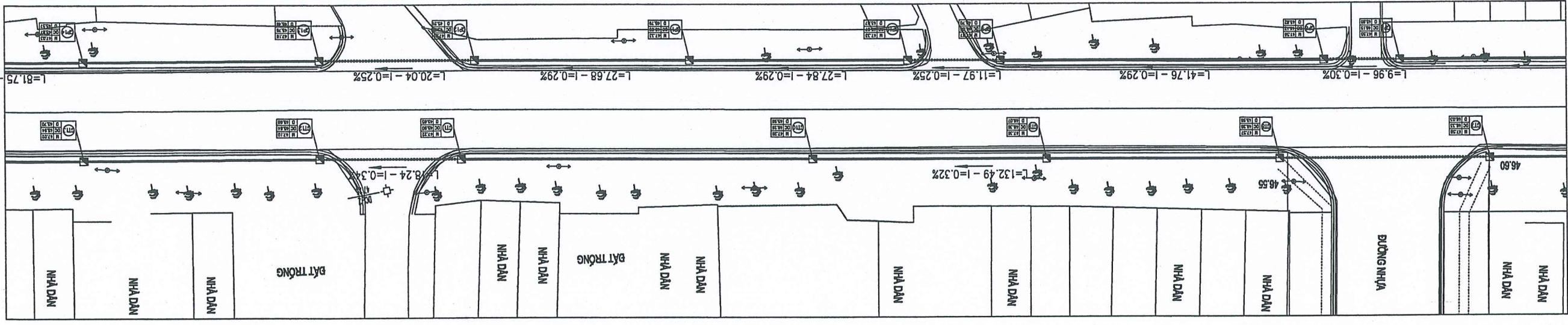

ĐỘ DỐC	TÊN HỒ GA / TỌA ĐỘ	CAO ĐỘ HOÀN THIỆN	ĐỘ SÂU ĐẾN DÂY CỐNG	CAO ĐỘ DÂY CỐNG	CAO ĐỘ DÂY HỒ GA	CAO ĐỘ TỰ NHIÊN	KHOẢNG CÁCH HỒ GA / LÝ TRÌNH	GÓC CHUYỂN HƯỚNG	LOẠI HỒ GA / LOẠI CỐNG
0.26	G17 593732.98 2229292.57	47.58 1.05 46.53	1.31 1.25 46.33	46.26 45.96 46.03	47.44 45.96 46.03	47.44	27.23	180°	Cống tròn D800
0.34	G18 593759.68 2229287.26	47.57 1.31 46.26	1.11 1.25 46.46	46.26 45.96 46.03	47.34 45.96 46.03	47.34	30.00	180°	Cống tròn D800
0.34	G19 593789.11 2229281.41	47.36 1.00 46.36	1.00 1.02 46.26	46.07 45.98 46.26	47.23 45.98 46.07	47.23	30.00	180°	Cống tròn D800
0.34	G10 593818.53 2229275.57	47.28 1.02 46.26	1.32 1.32 45.90	46.10 45.65 45.90	47.14 45.65 46.14	47.14	45.27	180°	Cống tròn D800
0.34	G11 593862.93 2229266.75	47.22 1.12 46.10	1.32 1.06 45.04	46.10 45.60 46.04	47.16 45.65 46.14	47.16	18.24	180°	Cống tròn D800
0.34	G12 593880.82 2229263.19	47.10 1.06 46.10	1.26 1.06 45.04	45.84 45.60 46.04	47.02 45.60 46.04	47.02	30.00	180°	Cống tròn D800
0.34	G13 593910.28 2229257.55	47.02 1.08 45.94	1.08 1.08 45.94	45.70 45.92 46.92	45.70 46.92 46.92	45.70	356.38	180°	Cống tròn D800

UBND THÀNH PHỐ TAM ĐIỆP  
PHÒNG QUẢN LÝ ĐÔ THỊ  
THẨM ĐỊNH  
Theo Văn bản số: .....  
ngày: tháng năm 20.....  
Ký tên: [Signature]

BAN CHỈ ĐẠO ĐẦU TƯ XÂY DỰNG THÀNH PHỐ TAM ĐIỆP  
 CÔNG TY TRÁCH NHIỆM HỮU HẠN  
 TƯ VẤN XÂY DỰNG VÀ DỊCH VỤ QUANG MINH

CÔNG TRÌNH:  
 CẢI TẠO, NÂNG CẤP MẶT BƯỚNG, VÍA HÈ VÀ  
 XÂY DỰNG HỆ THỐNG THOÁT NƯỚC ĐỌC BƯỚC QUANG SƠN  
 (BỘ PHẬN QUỐC LỘ 1A BÊN BƯỚNG HỒ XUÂN HƯƠNG), THÀNH PHỐ TAM ĐIỆP  
 PHƯƠNG TÂY SƠN, THÀNH PHỐ TAM ĐIỆP, TỈNH NINH BÌNH  
 ĐIỂM XÂY DỰNG:

CHỦ TRÌ THIẾT KẾ: KS. QUÁCH VĂN THỌ  
 THẺ HIỆN BẢN VẼ: KS. HOÀNG VINH QUANG  
 KIỂM TRA: KS. QUÁCH VĂN THỌ

NINH BÌNH, NGÀY THÁNG NĂM 2024  
 GIÁM ĐỐC CÔNG TY  
 KS. PHẠM ĐỨC THƯỜNG

TRẮC ĐỌC THOÁT NƯỚC TRẠI TUYÊN  
 TỶ LỆ:  
 BẢN VẼ SỐ: II.2 TDTN - 3  
 MÃ SỐ DỰ ÁN:

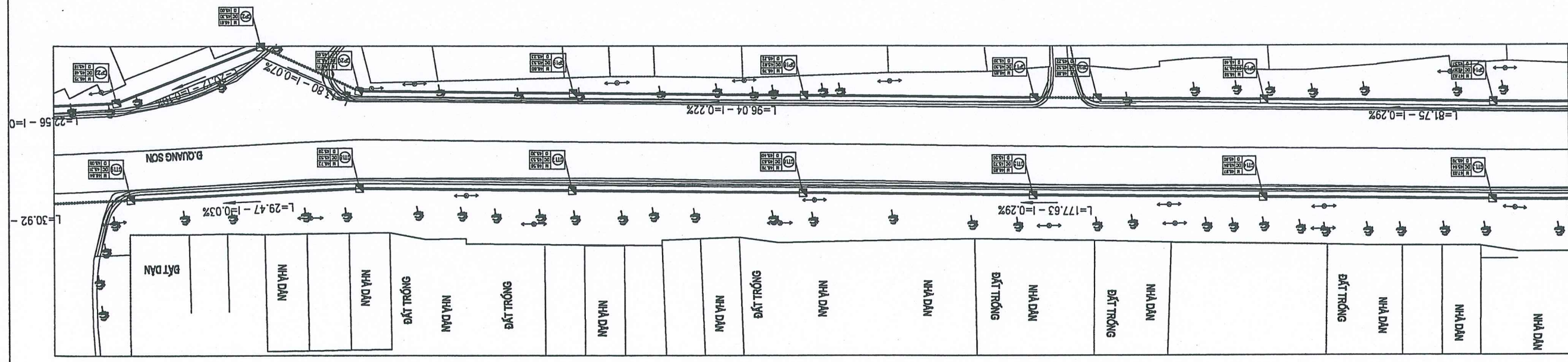

Loại hố ga / Loại ống	Góc chuyển hướng	Khoảng cách hố ga / Lý trình	Cao độ tự nhiên	Cao độ dây hố ga	Cao độ dây cống	Độ sâu đến dây cống	Cao độ hoàn thiện	Tên hố ga / Tọa độ	Bộ dốc
L3	180°	356.38	46.92	45.70	45.94	1.08	47.02	GT13 593910.28	0.34
Cống tròn D800	180°	30.00	46.89	45.60	45.84	1.13	46.97	GT14 593939.75	0.34
L3	180°	386.38	46.89	45.60	45.84	1.13	46.97	GT15 593969.21	0.34
Cống tròn D800	180°	30.00	46.71	45.50	45.73	1.12	46.85	GT16 593998.68	0.34
L3	180°	416.38	46.53	45.40	45.63	1.13	46.76	GT17 594028.14	0.34
Cống tròn D800	180°	30.00	46.38	45.30	45.53	1.05	46.58	GT18 594055.28	0.03
L3	180°	446.38	46.48	45.30	45.53	1.05	46.58	GT19 594084.50	0.03
Cống tròn D800	180°	30.00	47.63	46.48	45.30	1.05	46.58		0.03
L3	180°	476.38	46.48	45.30	45.53	1.05	46.58		0.03
Cống tròn D800	180°	30.00	504.01	46.65	45.28	1.21	46.73		0.03
L3	180°	504.01	46.65	45.28	45.52	1.21	46.73		0.03
Cống tròn D800	180°	29.47	46.80	45.05	45.31	1.53	46.84		0.03
L3	180°	533.48	46.80	45.05	45.31	1.53	46.84		0.03

Loại hố ga / Loại ống	Góc chuyển hướng	Khoảng cách hố ga / Lý trình	Cao độ tự nhiên	Cao độ dây hố ga	Cao độ dây cống	Độ sâu đến dây cống	Cao độ hoàn thiện	Tên hố ga / Tọa độ	Bộ dốc
L3	180°	356.38	46.92	45.70	45.94	1.08	47.02	GT13 593910.28	0.34
Cống tròn D800	180°	30.00	46.89	45.60	45.84	1.13	46.97	GT14 593939.75	0.34
L3	180°	386.38	46.89	45.60	45.84	1.13	46.97	GT15 593969.21	0.34
Cống tròn D800	180°	30.00	46.71	45.50	45.73	1.12	46.85	GT16 593998.68	0.34
L3	180°	416.38	46.53	45.40	45.63	1.13	46.76	GT17 594028.14	0.34
Cống tròn D800	180°	30.00	46.38	45.30	45.53	1.05	46.58	GT18 594055.28	0.03
L3	180°	446.38	46.48	45.30	45.53	1.05	46.58	GT19 594084.50	0.03
Cống tròn D800	180°	30.00	47.63	46.48	45.30	1.05	46.58		0.03
L3	180°	476.38	46.48	45.30	45.53	1.05	46.58		0.03
Cống tròn D800	180°	30.00	504.01	46.65	45.28	1.21	46.73		0.03
L3	180°	504.01	46.65	45.28	45.52	1.21	46.73		0.03
Cống tròn D800	180°	29.47	46.80	45.05	45.31	1.53	46.84		0.03
L3	180°	533.48	46.80	45.05	45.31	1.53	46.84		0.03

**UBND THÀNH PHỐ TAM ĐIỆP**  
**PHÒNG QUẢN LÝ ĐÔ THỊ**  
**THẨM ĐỊNH**  
 Theo Văn bản số: ...../.....  
 ngày.....tháng.....năm 20.....  
 Ký tên:

ĐD CHỦ ĐẦU TƯ  
BAN QLDA ĐẦU TƯ XÂY DỰNG THÀNH PHỐ TAM ĐIỆP  
CÔNG TY TRÁCH NHIỆM HỮU HẠN  
TỰ VẬN XÂY DỰNG VÀ DỊCH VỤ QUANG MINH

CÔNG TRÌNH:  
CẢI TẠO, NÂNG CẤP MẶT BƯỚNG, VÍA HÉ VÀ  
XÂY DỰNG HỆ THỐNG THOÁT NƯỚC ĐỘC QUANG SƠN  
(BÊN TÊN LỘ VÀ BÊN BƯỚNG HỒ XUÂN HƯƠNG), THÀNH PHỐ TAM ĐIỆP  
ĐIỂM XÂY DỰNG:  
PHƯỜNG TÂY SƠN, THÀNH PHỐ TAM ĐIỆP, TỈNH NINH BÌNH

CHỦ TRÍ THIẾT KẾ: KS. QUÁCH VĂN THỌ  
THẺ HIỆN BẢN VẼ: KS. HOÀNG VINH QUANG  
KIỂM TRA: KS. QUÁCH VĂN THỌ

NINH BÌNH, NGÀY THÁNG NĂM 2024  
GIÁM ĐỐC CÔNG TY  
TRÁCH NHIỆM HỮU HẠN  
TỰ VẬN XÂY DỰNG VÀ DỊCH VỤ  
QUANG MINH  
PHẠM ĐỨC THUAN

TRẠC ĐỘC THOÁT NƯỚC TRÁI TUYẾN  
TỶ LỆ:  
BẢN VẼ SỐ: IL.2 TDTN - 4  
MÃ SỐ DỰ ÁN:  
LÀN XUẤT BẢN

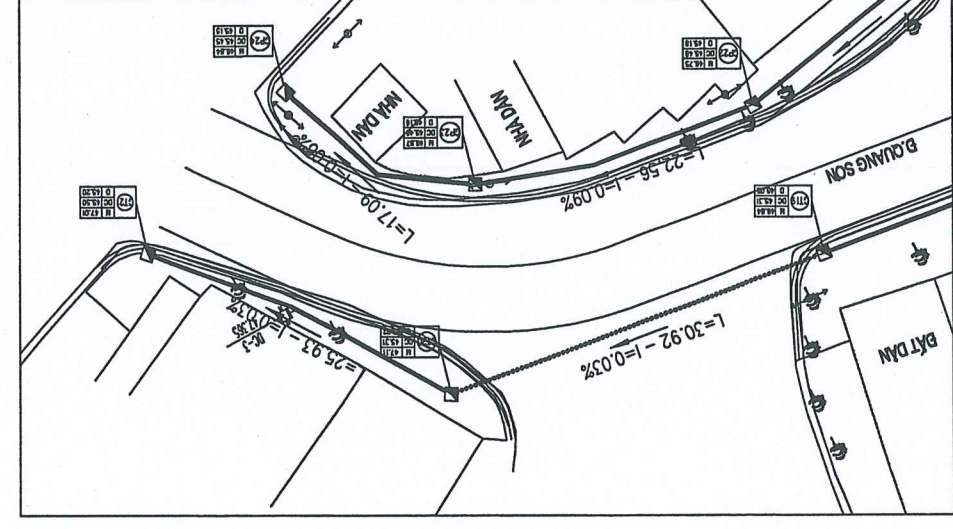

ĐỘ DỐC	TÊN HỐ GA / TỌA ĐỘ	CAO ĐỘ HOÀN THIÊN	ĐỘ SÂU ĐẾN DÂY CỒNG	CAO ĐỘ DÂY CỒNG	CAO ĐỘ DÂY HỐ GA	CAO ĐỘ TỰ NHIÊN	KHOẢNG CÁCH HỐ GA / LÝ TRÌNH	GÓC CHUYỂN HƯỚNG	LOẠI HỐ GA / LOẠI ĐỒNG
--------	--------------------	-------------------	---------------------	-----------------	------------------	-----------------	------------------------------	------------------	------------------------

594084.50	G119	533.48	1.33	45.51	46.80	46.84	533.48	↻ 180°	L3
594115.16	G120	564.39	1.80	45.31	47.20	47.11	564.39	↻ 137°	L3
594130.98	G121	590.33	1.51	45.50	46.92	47.01	590.33	↻ 90°	L3

UBND THÀNH PHỐ TAM ĐIỆP  
PHÒNG QUẢN LÝ ĐÔ THỊ  
**THẨM ĐỊNH**  
Theo Văn bản số: ...../.....  
ngày.....tháng.....năm 20.....  
Ký tên:



UBND THÀNH PHỐ TAM ĐIỆP  
PHÒNG QUẢN LÝ ĐÔ THỊ  
**THẨM ĐỊNH**  
Theo Văn bản số: ...../.....  
ngày.....tháng.....năm 20.....  
Ký tên:

===== **II.3 - TRẮC DỘC THOẠT NƯỚC PHẢI TUYẾN** =====

BAN CHU ĐẠU TƯ  
 BAN QLDA ĐẠU TƯ XÂY DỰNG THÀNH PHỐ TAM ĐIỆP  
 ĐƠN VỊ TƯ VẤN  
 CÔNG TY TRÁCH NHIỆM HỮU HẠN  
 TƯ VẤN XÂY DỰNG VÀ DỊCH VỤ QUANG MINH

CÔNG TRÌNH:  
 CẢI TẠO, NÂNG CẤP MẶT BỜ ĐƯỜNG, VÍA HÉ VÀ  
 XÂY DỰNG HỆ THỐNG THOÁT NƯỚC ĐỘC QUANG SON  
 (BÀN TƯ QUỐC LỘ 1A BÊN BỜ ĐƯỜNG HỒ XUÂN HƯƠNG, THÀNH PHỐ TAM ĐIỆP  
 PHƯƠNG TÂY SƠN, THÀNH PHỐ TAM ĐIỆP, TỈNH NINH BÌNH)  
 HỒ SƠ BẢO CAO KINH TẾ KỸ THUẬT

CHỦ TRÌ THIẾT KẾ: KS. QUÁCH VĂN THÒ  
 THẺ HIỆN BẢN VẼ: KS. HOÀNG VINH QUANG  
 KIỂM TRA: KS. QUÁCH VĂN THÒ

NINH BÌNH, NGÀY THÁNG NĂM 2024  
 GIÁM ĐỐC CÔNG TY  
 KS. PHẠM ĐỨC THUAN

TRẠC DỘC THOÁT NƯỚC PHẢI TUYẾN  
 TỶ LỆ: BẢN VẼ SỐ: 11.2 TDNP - 01  
 LÀN XUẤT BẢN: MÃ SỐ DỰ ÁN:

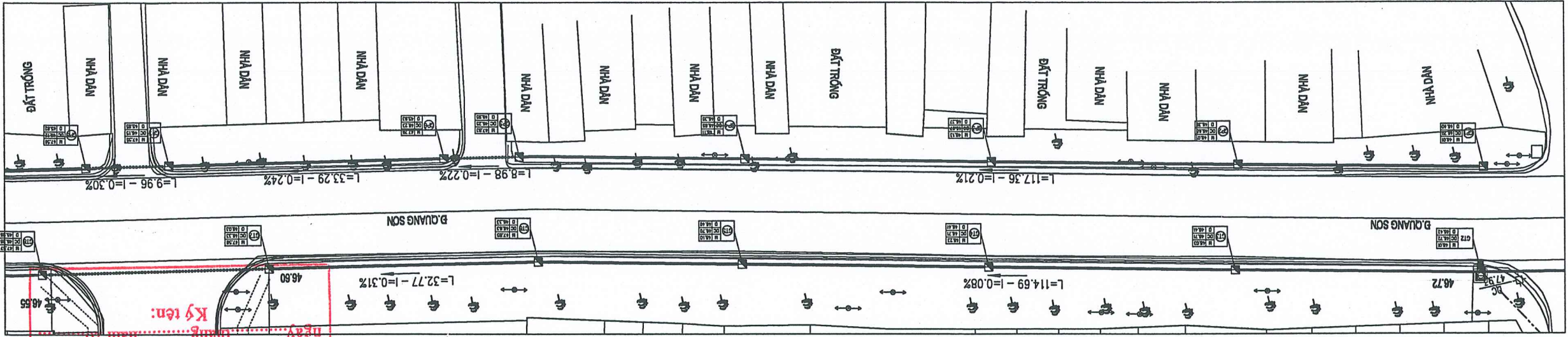

PHÒNG QUẢN LÝ ĐÔ THỊ  
 UBND THÀNH PHỐ TAM ĐIỆP  
 Theo Văn bản số: .....  
 ngày: tháng năm 20  
 Ký tên:

TÊN HỒ GA / TỌA ĐỘ	CAO ĐỘ HOÀN THIÊN	ĐỘ SÂU ĐẾN DÂY CỐNG	CAO ĐỘ DÂY CỐNG	CAO ĐỘ DÂY HỒ GA	CAO ĐỘ TỰ NHIÊN	KHOẢNG CÁCH HỒ GA / LỖ TRÌNH	GÓC CHUYÊN HƯỚNG	LOẠI HỒ GA / LOẠI ĐĂNG
GP1 593586.12	48.01	1.31	46.70	46.40	47.81	0.00	↔	Cống trên D800
GP2 593615.31	48.01	1.33	46.68	46.38	47.96	30.00	↔	Cống trên D800
GP3 593644.50	48.13	1.46	46.67	46.37	47.94	60.00	↔	Cống trên D800
GP4 593673.70	48.11	1.46	46.55	46.35	47.91	90.00	↔	Cống trên D800
GP5 593700.33	47.83	1.38	46.45	46.15	47.66	117.36	↔	Lỗng trên D800
GP6 593709.14	47.76	1.33	46.43	46.13	47.55	126.34	↔	Lỗng trên D800
GP7 593741.80	47.55	1.20	46.35	46.10	47.45	159.63	↔	Cống trên D800
GP8 593751.57	47.56	1.24	46.32	46.07	47.46	169.60	↔	Cống trên D800
GP9 593751.57	47.56	1.24	46.32	46.07	47.46	169.60	↔	Cống trên D800

ĐỘ DỐC	TÊN HỒ GA / TỌA ĐỘ	CAO ĐỘ HOÀN THIÊN	ĐỘ SÂU ĐẾN DÂY CỐNG	CAO ĐỘ DÂY CỐNG	CAO ĐỘ DÂY HỒ GA	CAO ĐỘ TỰ NHIÊN	KHOẢNG CÁCH HỒ GA / LỖ TRÌNH	GÓC CHUYÊN HƯỚNG	LOẠI HỒ GA / LOẠI ĐĂNG
0.07	GP1 593586.12	48.01	1.31	46.70	46.40	47.81	0.00	↔	Cống trên D800
0.07	GP2 593615.31	48.01	1.33	46.68	46.38	47.96	30.00	↔	Cống trên D800
0.03	GP3 593644.50	48.13	1.46	46.67	46.37	47.94	60.00	↔	Cống trên D800
0.07	GP4 593673.70	48.11	1.46	46.55	46.35	47.91	90.00	↔	Cống trên D800
0.22	GP5 593700.33	47.83	1.38	46.45	46.15	47.66	117.36	↔	Lỗng trên D800
0.22	GP6 593709.14	47.76	1.33	46.43	46.13	47.55	126.34	↔	Lỗng trên D800
0.24	GP7 593741.80	47.55	1.20	46.35	46.10	47.45	159.63	↔	Cống trên D800
0.30	GP8 593751.57	47.56	1.24	46.32	46.07	47.46	169.60	↔	Cống trên D800
0.30	GP9 593751.57	47.56	1.24	46.32	46.07	47.46	169.60	↔	Cống trên D800

BAN CHỈ DẪN ĐẦU TƯ XÂY DỰNG THÀNH PHỐ TAM ĐIỆP  
 CÔNG TY TRÁCH NHIỆM HỮU HẠN HÂN MINH  
 TƯ VẤN XÂY DỰNG VÀ DỊCH VỤ QUANG MINH

CÔNG TRÌNH:  
 CẢI TẠO, NÂNG CẤP MẶT BƯỚNG, VÍA HÈ VÀ  
 XÂY DỰNG HỆ THỐNG THOÁT NƯỚC DỌC QUANG SƠN  
 (BÀN TƯ QUỐC LỘ VÀ BÊN BƯỚNG HỒ XUYỀN HƯƠNG), THÀNH PHỐ TAM ĐIỆP  
 ĐỊA ĐIỂM XÂY DỰNG:  
 PHƯỜNG TÂY SƠN, THÀNH PHỐ TAM ĐIỆP, TỈNH NINH BÌNH

CHỦ TRÌ THIẾT KẾ: KS. QUÁCH VĂN THO  
 THẺ HIỆN BẢN VẼ: KS. HOÀNG VINH QUANG  
 KIỂM TRA: KS. QUÁCH VĂN THO

NINH BÌNH, NGÀY THÁNG NĂM 2024  
 GIÁM ĐỐC CÔNG TY  
 TRÁCH NHIỆM HỮU HẠN HÂN MINH  
 QUANG MINH

TỶ LỆ: LÀN XUẤT BẢN

MÃ SỐ DỰ ÁN: BÀN VẼ SỐ: 11.2 TDNP - 2

TRẠC DỘC THOÁT NƯỚC PHẢI TUYẾN

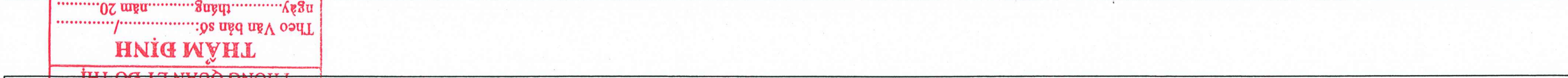
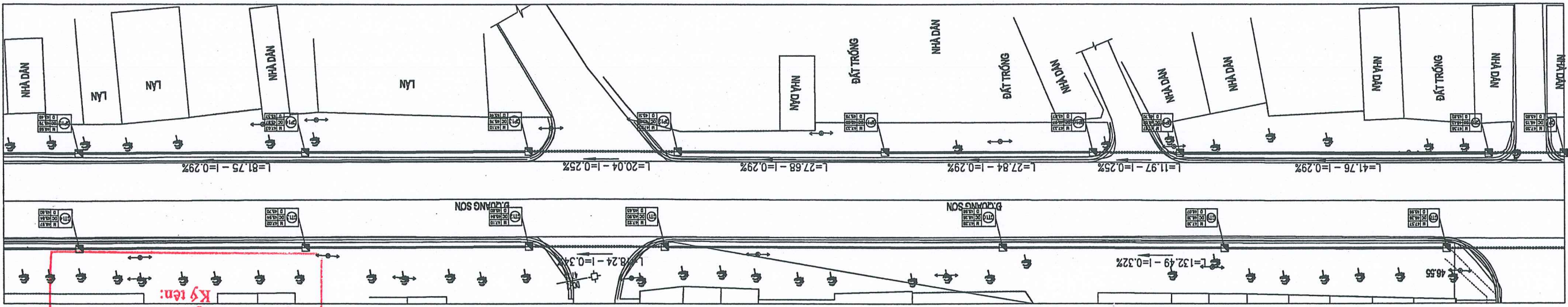

TÊN HỒ GA / TỌA ĐỘ	CAO ĐỘ HOÀN THIỆN	CAO ĐỘ ĐÁY CỐNG	CAO ĐỘ ĐÁY HỒ GA	CAO ĐỘ TỰ NHIÊN	KHOẢNG CÁCH HỒ GA / LÝ TH	GỐC CHUYÊN HƯỚNG	LOẠI HỒ GA / LOẠI ĐĂNG
GP8 593751.57 2229275.99	47.56 47.55 1.55	46.00 45.97 1.24	45.67 45.82 1.59	47.46 46.52 1.57	41.76	180°	Cống tròn D800
GP9 593792.53 2229267.85	47.37 47.33 1.56	45.80 45.77 1.16	45.47 46.17 1.56	47.21 45.47 1.57	11.97	180°	Cống tròn D800 L3
GP10 593804.28 2229265.51	47.33 47.33 1.24	46.09 46.09 1.24	45.79 46.09 1.24	47.28 45.79 1.56	27.84	180°	Cống tròn D800
GP11 593831.58 2229260.09	47.25 47.25 1.24	45.71 45.71 1.54	45.41 45.71 1.54	47.24 45.41 1.54	27.68	180°	Cống tròn D800
GP12 593858.74 2229254.69	47.10 47.10 1.44	45.96 45.96 1.14	45.36 45.96 1.44	47.07 45.36 1.44	20.04	180°	Cống tròn D800
GP13 593878.40 2229250.79	47.03 47.03 1.16	45.87 45.87 1.16	45.57 45.87 1.16	47.00 45.57 1.16	30.00	180°	Cống tròn D800
GP14 593907.86 2229245.15	46.98 46.98 1.19	45.79 45.79 1.19	45.49 45.79 1.19	47.00 45.49 1.19	30.00	180°	Cống tròn D800
GP15 593937.33 2229239.5	46.98 46.98 1.19	45.79 45.79 1.19	45.49 45.79 1.19	47.00 45.49 1.19	358.90	180°	Cống tròn D800

PHÒNG QUẢN LÝ ĐÔ THỊ  
 THẨM ĐỊNH  
 Theo Văn bản số: ..... /  
 ngày: ..... tháng ..... năm 20.....  
 Ký tên:

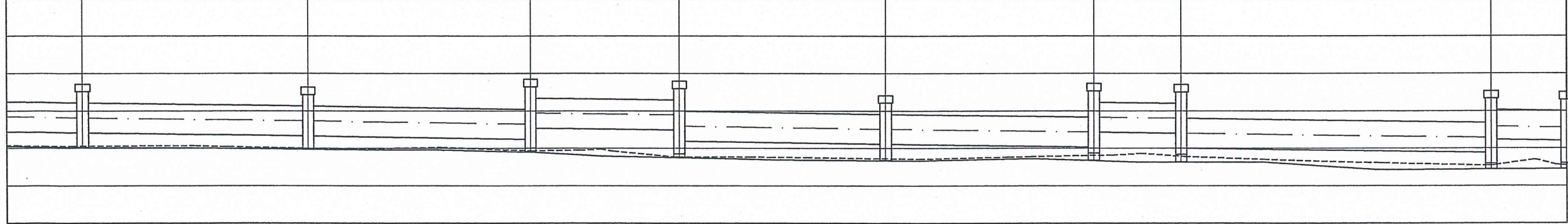

ĐƠN VỊ TƯ VẤN  
CÔNG TY TRÁCH NHIỆM HỮU HẠN  
BAN QLDA ĐẦU TƯ XÂY DỰNG THÀNH PHỐ TAM ĐIỆP

CÔNG TRÌNH:  
CẢI TẠO, NÂNG CẤP MẶT ĐƯỜNG, VÀ HỆ VÀ  
XÂY DỰNG HỆ THỐNG THOÁT NƯỚC ĐỘC QUANG SƠN  
(BÀN TƯ QUỐC LỘ VÀ BÊN BỜNG HỒ XUYỀN HƯƠNG, THÀNH PHỐ TAM ĐIỆP  
ĐIỂM XÂY DỰNG:  
PHƯỜNG TÂY SƠN, THÀNH PHỐ TAM ĐIỆP, TỈNH NINH BÌNH

CHỦ TRÌ THIẾT KẾ: KS. QUÁCH VĂN THÒ  
THẪM BAN VẼ: KS. HOÀNG VINH QUANG  
KIỂM TRA: KS. QUÁCH VĂN THÒ

NINH BÌNH, NGÀY THÁNG  
GIÁM ĐỐC CÔNG TY  
CÔNG TIẾN VÀ DỊCH VỤ  
QUANG MINH  
TP. NINH BÌNH T. NINH BÌNH  
MSDN: 330.664.313

TRẠC DỘC THOÁT NƯỚC PHẢI TUYẾN  
TỶ LỆ:  
LÀN XUẤT BẢN  
MÃ SỐ DỰ ÁN:  
BẢN VẼ SỐ: 11.2 TDNP - 3

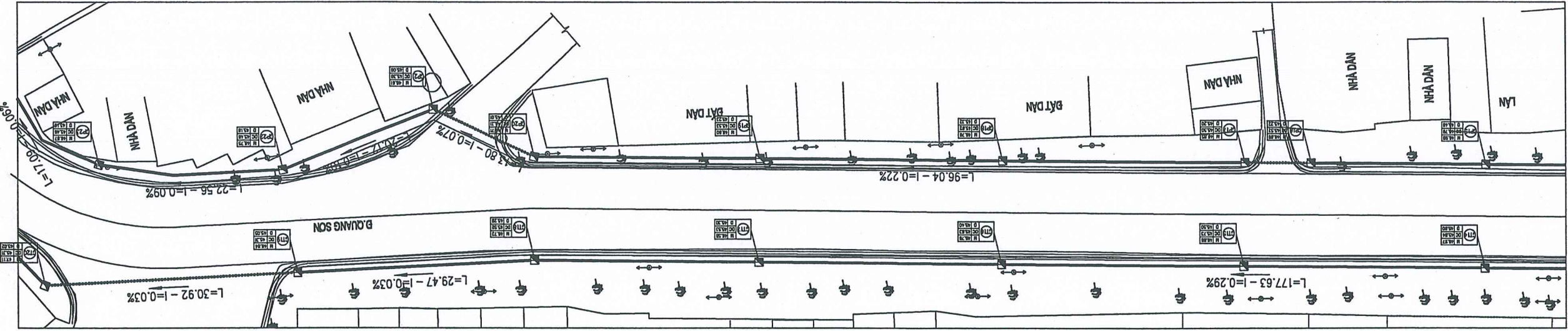

Loại hố ga / Loại ống	Cấu chuyên hướng	Khoảng cách hố ga / Lý trình	Cao độ tự nhiên	Cao độ đáy hố ga	Cao độ đáy cống	Độ sâu đến đáy cống	Cao độ hoàn thiện	Tên hố ga / Tọa độ	Độ dốc
L3	180°	358.90	46.95	45.49	45.79	1.19	46.98	GP15 2229239.51	0.32
Ống trên D800	180°	380.66	46.81	45.02	45.72	1.57	46.89	GP16 2229235.42	0.24
Ống trên D800	180°	8.25	46.66	45.00	45.70	1.55	46.85	GP17 2229233.87	0.27
Cống tròn D800	180°	30.00	46.70	45.32	45.62	1.14	46.76	GP18 593996.26	0.30
Cống tròn D800	180°	418.90	46.56	45.23	45.53	1.07	46.60	GP19 594025.72	0.07
Cống tròn D800	180°	30.00	46.66	44.91	45.51	1.20	46.71	GP20 594053.02	0.07
L3	134°	476.70	46.66	44.91	45.51	1.50	46.61	GP21 594064.30	0.10
L3	156°	13.80	490.50	46.46	44.90	1.41	46.61	GP22 2229209.40	0.09
L3	161°	20.12	510.61	46.62	45.18	1.27	46.75	GP23 594105.99	0.06

**THẨM ĐỊNH**  
PHÒNG QUẢN LÝ ĐÔ THỊ  
BND THÀNH PHỐ TAM ĐIỆP  
Số: 17.09  
Ký tên:  
Van bản số:  
Cổng trên D800  
Cổng trên D800





UBND THÀNH PHỐ TAM DIỆP  
PHÒNG QUẢN LÝ ĐÔ THỊ  
**THẨM ĐỊNH**  
Theo Văn bản số: ...../.....  
ngày..... tháng..... năm 20.....  
Ký tên:

**III - TRẮC NGANG**

MẶT CẮT NGANG ĐIỆN HÌNH		TỶ LỆ:		LẦN XUẤT BẢN:		MÃ SỐ DỰ ÁN:	
MẶT CẮT NGANG ĐIỆN HÌNH		TỶ LỆ:		LẦN XUẤT BẢN:		MÃ SỐ DỰ ÁN:	
MẶT CẮT NGANG ĐIỆN HÌNH		TỶ LỆ:		LẦN XUẤT BẢN:		MÃ SỐ DỰ ÁN:	
MẶT CẮT NGANG ĐIỆN HÌNH		TỶ LỆ:		LẦN XUẤT BẢN:		MÃ SỐ DỰ ÁN:	

CÔNG TRỊNH: CÀI TẠO, NẮNG CẤP MẶT ĐƯỜNG, VĨA HÉ VÀ XÂY DỰNG HÉ THỐNG THOÁT NƯỚC ĐỌC ĐƯỜNG QUANG SƠN (BỘ AN TỰ QUỐC LỘ 1A BÊN ĐƯỜNG HO XUAN HUONG), THÀNH PHỐ TAM DIỆP PHƯỜNG TÂY SƠN, THÀNH PHỐ TAM DIỆP, TỈNH NINH BÌNH	CHỦ TRÌ THIẾT KẾ KS. QUÁCH VĂN THÒ	KIỂM TRA THỂ HIỆN BẢN VẼ KS. HOÀNG VINH QUANG	KS. QUÁCH VĂN THÒ
--	---------------------------------------	---	-------------------

BAN QLDA ĐẦU TƯ XÂY DỰNG THÀNH PHỐ TAM DIỆP ĐƠN VỊ TƯ VẤN CÔNG TY TRÁCH NHIỆM HỮU HẠN MINH TƯ VẤN XÂY DỰNG VÀ DỊCH VỤ QUANG MINH	BAN QLDA ĐẦU TƯ XÂY DỰNG THÀNH PHỐ TAM DIỆP ĐƠN VỊ TƯ VẤN CÔNG TY TRÁCH NHIỆM HỮU HẠN MINH TƯ VẤN XÂY DỰNG VÀ DỊCH VỤ QUANG MINH
---	---

ÁP DỤNG ĐỐI VỚI NHỮNG VỊ TRÍ MẶT ĐƯỜNG HIỆN TRẮNG BI HƯ HỒNG, CHỈ TIẾT XEM MẶT BẰNG SỬA CHỮA CHỨA HƯ HỒNG;  
 - PHẢI DỒ KẾT CẤU MẶT ĐƯỜNG HIỆN CỎ, ĐÀO ĐẾN ĐỦ CHIỀU SÂU LỚP CẤP PHÔI ĐÀ DẪM;  
 - THI CÔNG LỚP MÔNG CẤP PHÔI ĐÀ DẪM ĐẦM ĐỦ ĐỘ CHẶT, CHIỀU DÀY THIẾT KẾ;  
 - CÁC LỚP BÊ TÔNG NHỰA ĐƯỢC THI CÔNG ĐỒNG THỜI VỚI TOÀN BỘ MẶT ĐƯỜNG  
 - BÓN VỊ GHI TRONG BẢN VẼ: CM

**GHI CHÚ SỬA CHỮA MẶT ĐƯỜNG**

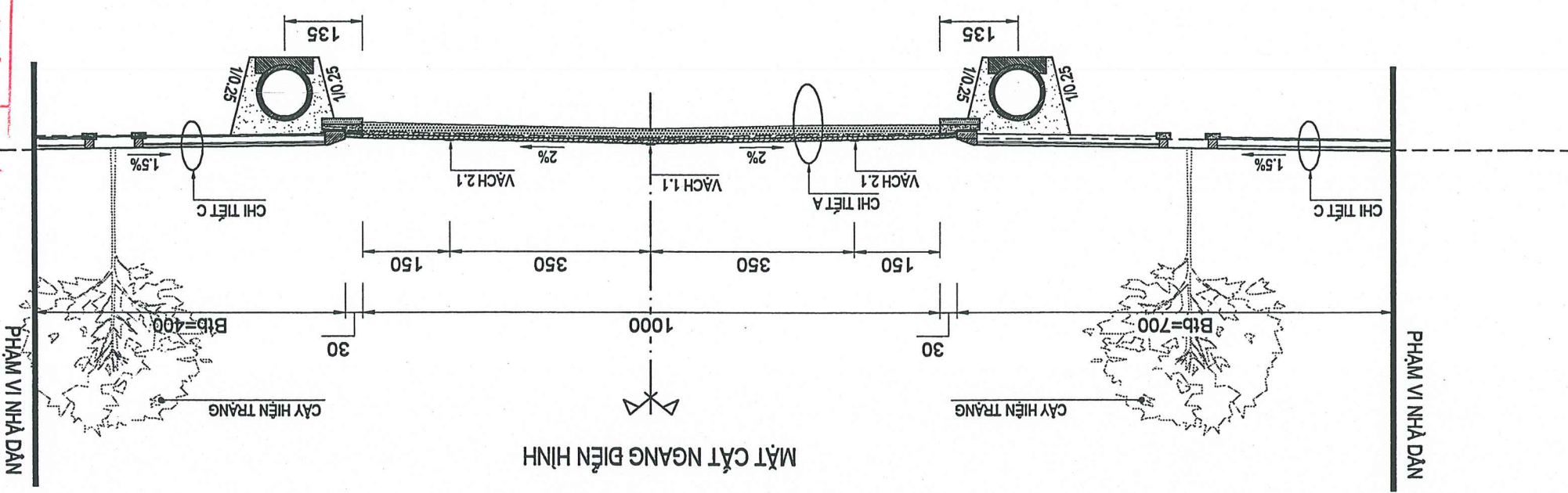
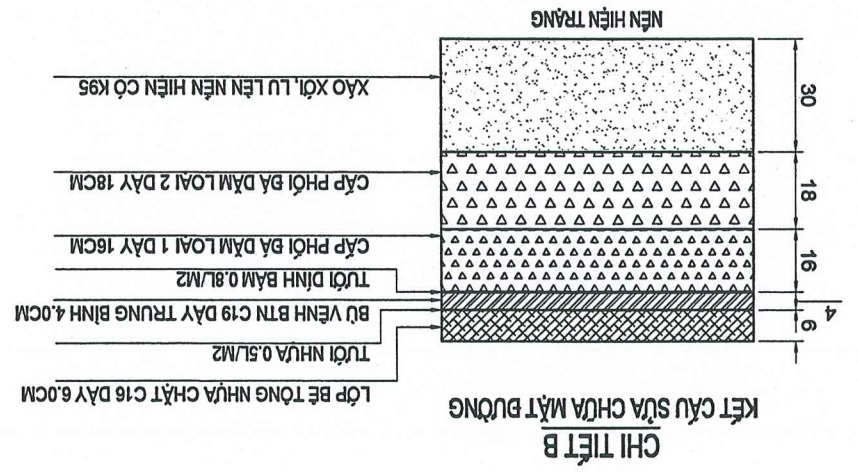
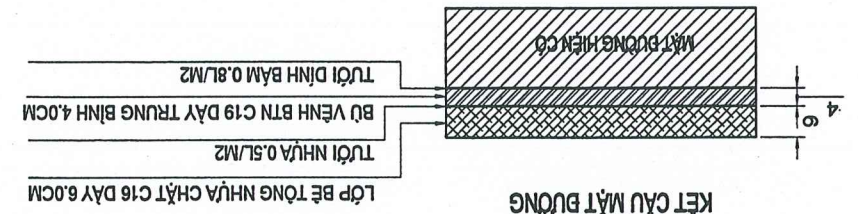
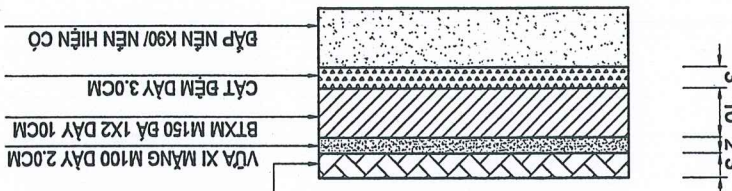

**PHÒNG QUẢN LÝ ĐÔ THỊ**  
**THẨM ĐỊNH**  
 Theo Văn bản số: ...../..... năm 20  
 ngày..... tháng..... năm 20  
 Ký tên:

BỘ CHỈ ĐẠU TƯ XÂY DỰNG THÀNH PHỐ TAM ĐIỆP  
 BAN QLĐA ĐẦU TƯ XÂY DỰNG VÀ DỊCH VỤ QUANG MINH  
 ĐƠN VỊ TƯ VẤN  
 CÔNG TY TRÁCH NHIỆM HỮU HẠN  
 TƯ VẤN XÂY DỰNG VÀ DỊCH VỤ QUANG MINH

CÔNG TRÌNH:  
 CẢI TẠO, NÂNG CẤP MẶT ĐƯỜNG, VÍA HÈ VÀ  
 XÂY DỰNG HỆ THỐNG THOÁT NƯỚC ĐỘC ĐƯỜNG QUANG SƠN  
 (BÊN TỪ QUỐC LỘ 1A BÊN ĐƯỜNG HỒ XUÂN HƯƠNG), THÀNH PHỐ TAM ĐIỆP  
 PHƯỜNG TÂY SƠN, THÀNH PHỐ TAM ĐIỆP, TỈNH BÌNH BÌNH  
 HỒ SƠ BẢO CẢO KINH TẾ KỸ THUẬT

CHỦ TRÌ THIẾT KẾ: KS. QUÁCH VĂN THÒ  
 THẺ HIỆN BẢN VẼ: KS. HOÀNG VINH QUANG  
 KIỂM TRA: KS. QUÁCH VĂN THÒ



TRÁC NGANG TUYẾN  
 LÀN XUẤT BẢN: MÃ SỐ DỰ ÁN:  
 TỶ LỆ: BẢN VẼ SỐ: III.TN:1

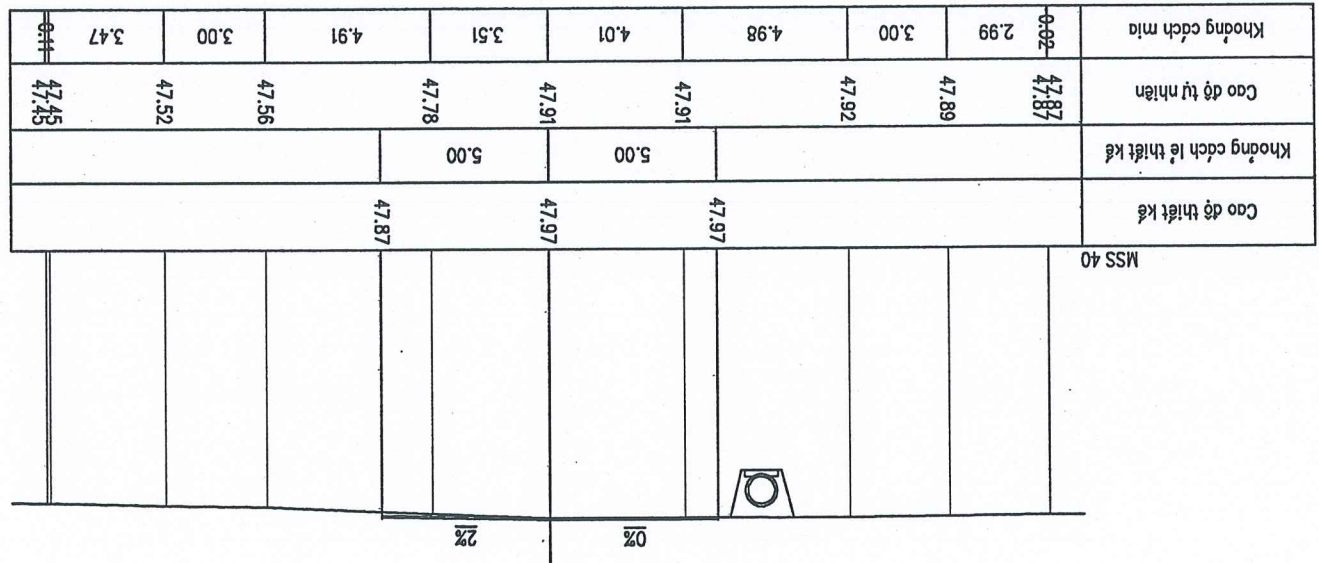

Cốc C3  
 Km 0 + 22.30

Đào bo đan rãnh: 0.00 m2  
 Đào vỉa hè: 0.00 m2  
 Đào rãnh: 2.16 m2  
 Đắp hoàn trđ: 1.27 m2  
 Đắp khuôn: 0.00 m2  
 B mặt đường: 10.00 m  
 S bù vênh: 0.22 m2  
 CPD loại 1: 0.00 m2  
 CPD loại 2: 0.00 m2  
 Đắp nền K98: 0.00 m2

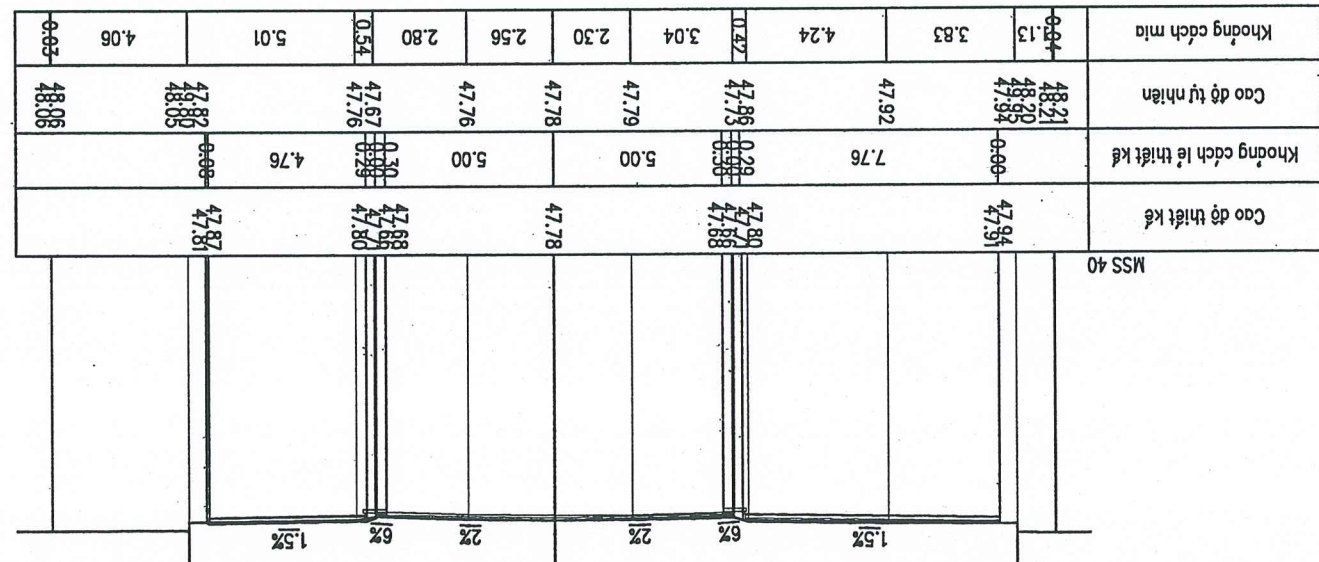

Cốc C1  
 Km 0 + 0.00

Đào bo đan rãnh: 0.00 m2  
 Đào vỉa hè: 0.00 m2  
 Đào rãnh: 0.00 m2  
 Đắp hoàn trđ: 0.00 m2  
 Đắp khuôn: 0.00 m2  
 B mặt đường: 10.00 m  
 S bù vênh: 0.00 m2  
 CPD loại 1: 0.00 m2  
 CPD loại 2: 0.00 m2  
 Đắp nền K98: 0.00 m2

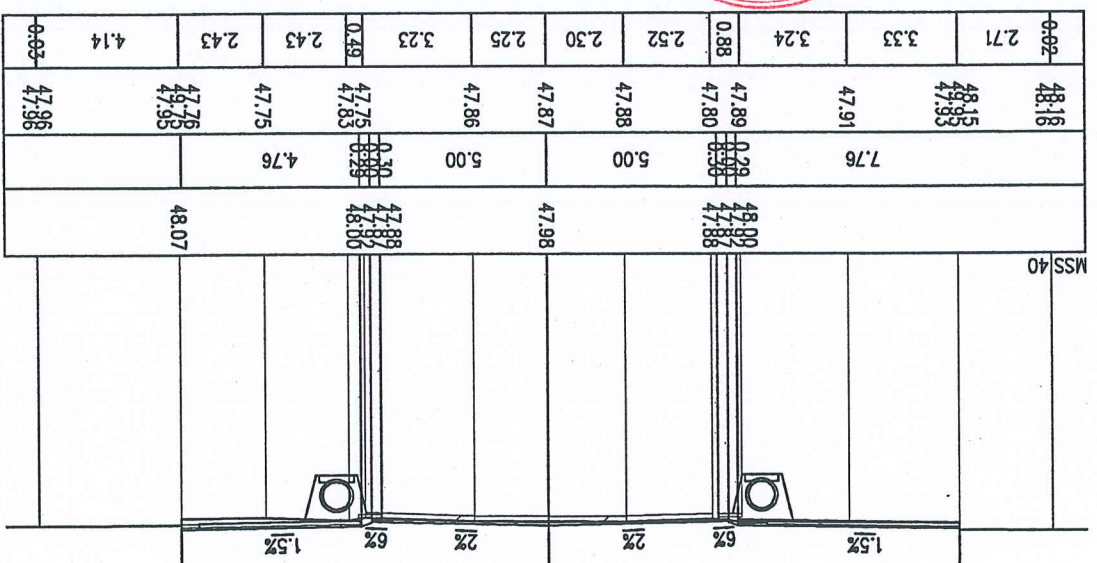

Cốc D1  
 Km 0 + 31.00

Đào bo đan rãnh: 0.22 m2  
 Đào vỉa hè: 0.18 m2  
 Đào rãnh: 3.97 m2  
 Đắp hoàn trđ: 2.69 m2  
 Đắp khuôn: 0.00 m2  
 B mặt đường: 10.00 m  
 S bù vênh: 0.29 m2  
 CPD loại 1: 0.00 m2  
 CPD loại 2: 0.00 m2  
 Đắp nền K98: 0.00 m2

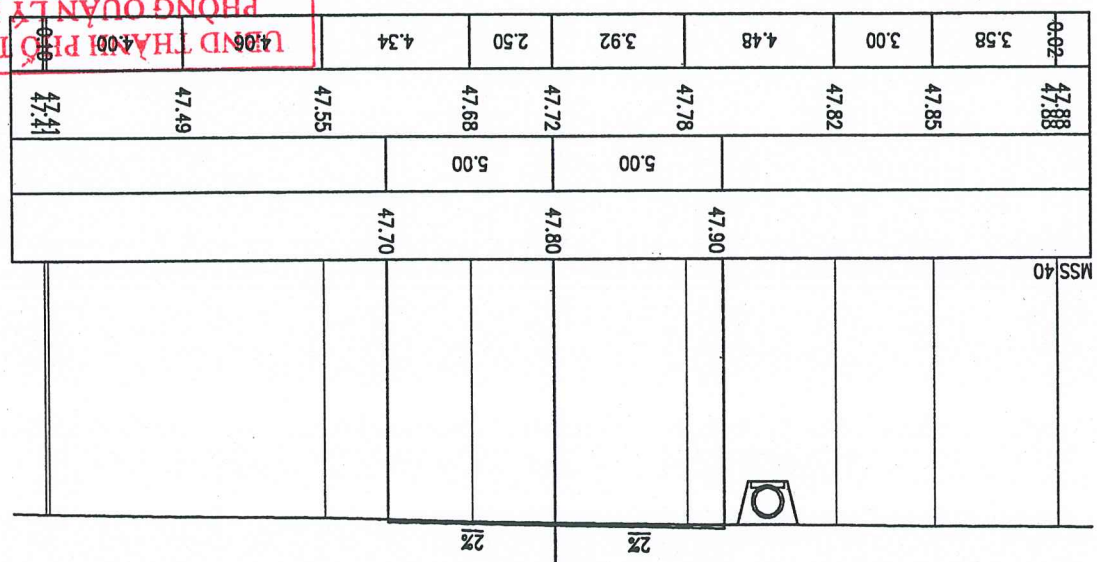

Cốc C2  
 Km 0 + 15.30

Đào bo đan rãnh: 0.00 m2  
 Đào vỉa hè: 0.00 m2  
 Đào rãnh: 1.95 m2  
 Đắp hoàn trđ: 1.06 m2  
 Đắp khuôn: 0.00 m2  
 B mặt đường: 10.00 m  
 S bù vênh: 0.26 m2  
 CPD loại 1: 0.00 m2  
 CPD loại 2: 0.00 m2  
 Đắp nền K98: 0.00 m2

PHÒNG QUẢN LÝ ĐỒ THỊ  
**THẨM ĐỊNH**  
 Theo Văn bản số: ..... /  
 ngày: ..... tháng ..... năm 20.....  
 Ký tên:

BAN CHU ĐAU TU XÂY DỰNG THÀNH PHỐ TAM ĐIỆP CÔNG TY TRÁCH NHIỆM HỮU HẠN HẠNH MINH TƯ VẤN XÂY DỰNG VÀ DỊCH VỤ QUANG MINH		CÔNG TRÌNH: CẢI TẠO, NÂNG CẤP MẶT ĐƯỜNG, VÍA HÈ VÀ XÂY DỰNG HỆ THỐNG THOÁT NƯỚC ĐỘC ĐƯỜNG QUANG SƠN (ĐOẠN TỪ QUỐC LỘ VÀ ĐẾN ĐƯỜNG HỒ XUÂN HƯƠNG), THÀNH PHỐ TAM ĐIỆP BIÊN GIỚI XÂY DỰNG:		PHƯỜNG TÂY SƠN, THÀNH PHỐ TAM ĐIỆP, TỈNH NINH BÌNH		HỒ SƠ BẢO CẢO KINH TẾ KỸ THUẬT KIỂM TRA		K.S. QUÁCH VĂN THỌ	
BAN CHU ĐAU TU XÂY DỰNG THÀNH PHỐ TAM ĐIỆP CÔNG TY TRÁCH NHIỆM HỮU HẠN HẠNH MINH TƯ VẤN XÂY DỰNG VÀ DỊCH VỤ QUANG MINH		CÔNG TRÌNH: CẢI TẠO, NÂNG CẤP MẶT ĐƯỜNG, VÍA HÈ VÀ XÂY DỰNG HỆ THỐNG THOÁT NƯỚC ĐỘC ĐƯỜNG QUANG SƠN (ĐOẠN TỪ QUỐC LỘ VÀ ĐẾN ĐƯỜNG HỒ XUÂN HƯƠNG), THÀNH PHỐ TAM ĐIỆP BIÊN GIỚI XÂY DỰNG:		PHƯỜNG TÂY SƠN, THÀNH PHỐ TAM ĐIỆP, TỈNH NINH BÌNH		HỒ SƠ BẢO CẢO KINH TẾ KỸ THUẬT THỀ HIỆN BẢN VẼ		K.S. HOÀNG VINH QUANG	
BAN CHU ĐAU TU XÂY DỰNG THÀNH PHỐ TAM ĐIỆP CÔNG TY TRÁCH NHIỆM HỮU HẠN HẠNH MINH TƯ VẤN XÂY DỰNG VÀ DỊCH VỤ QUANG MINH		CÔNG TRÌNH: CẢI TẠO, NÂNG CẤP MẶT ĐƯỜNG, VÍA HÈ VÀ XÂY DỰNG HỆ THỐNG THOÁT NƯỚC ĐỘC ĐƯỜNG QUANG SƠN (ĐOẠN TỪ QUỐC LỘ VÀ ĐẾN ĐƯỜNG HỒ XUÂN HƯƠNG), THÀNH PHỐ TAM ĐIỆP BIÊN GIỚI XÂY DỰNG:		PHƯỜNG TÂY SƠN, THÀNH PHỐ TAM ĐIỆP, TỈNH NINH BÌNH		HỒ SƠ BẢO CẢO KINH TẾ KỸ THUẬT CHỦ TRÌ THIẾT KẾ		K.S. QUÁCH VĂN THỌ	

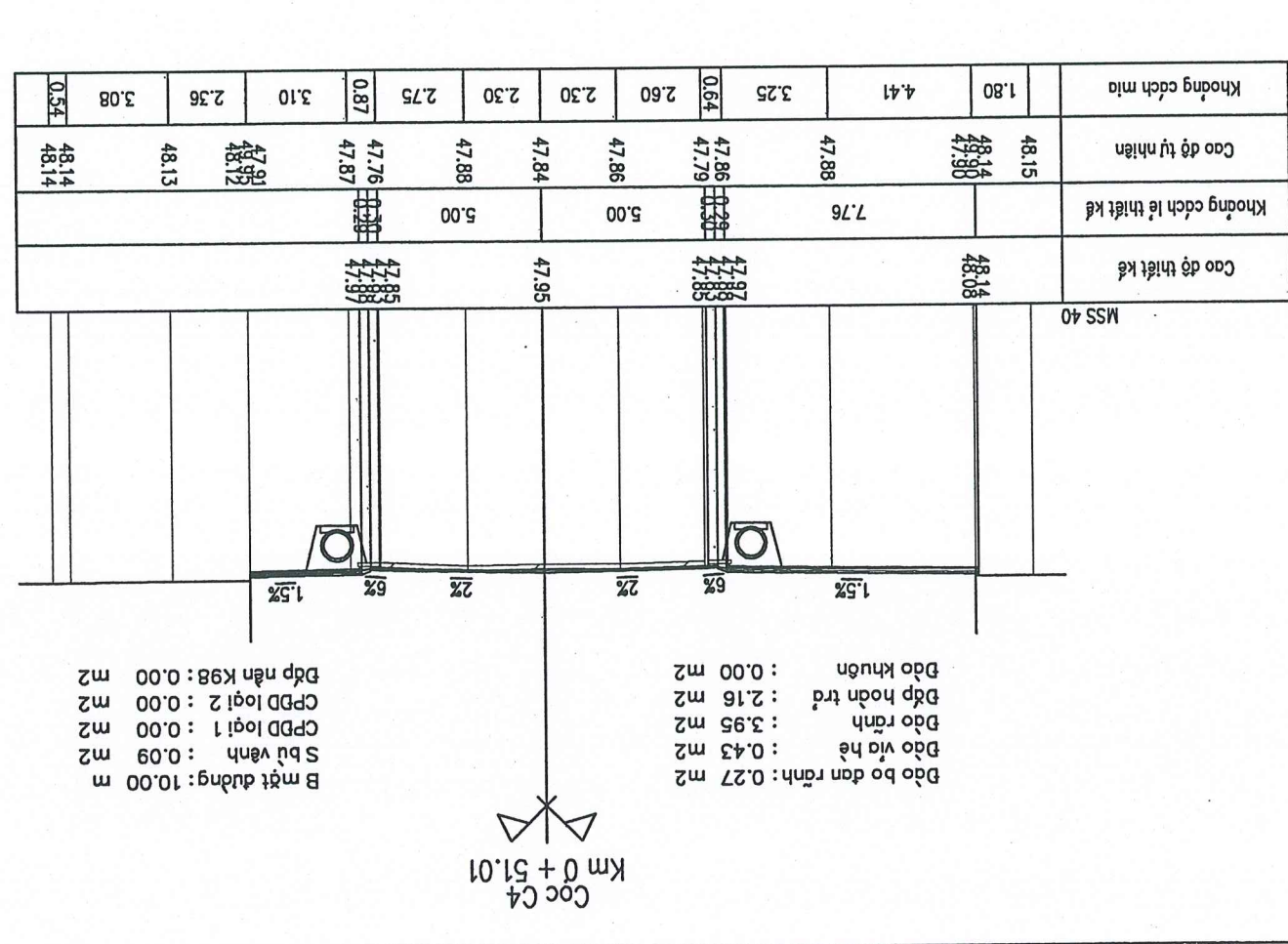
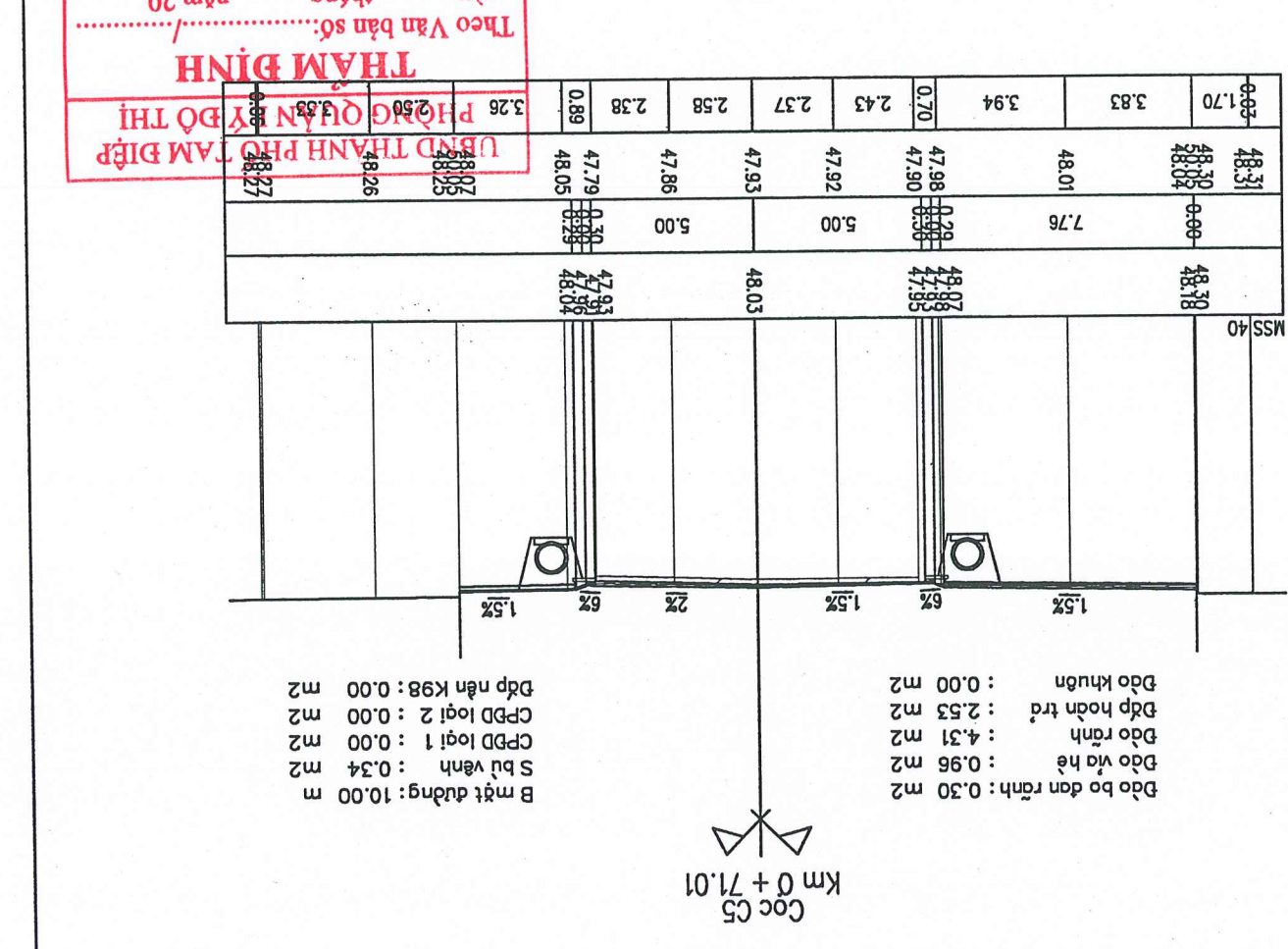
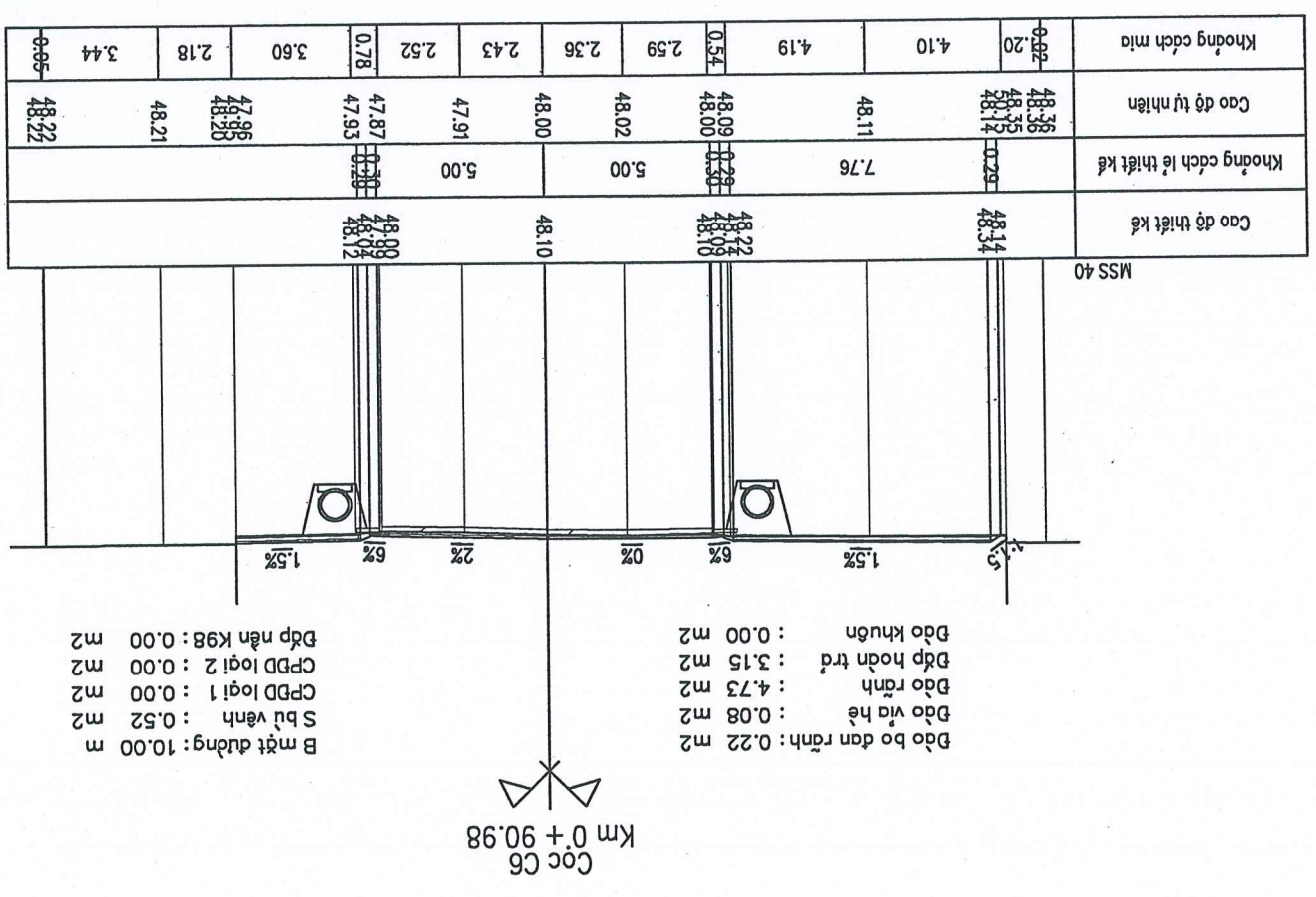
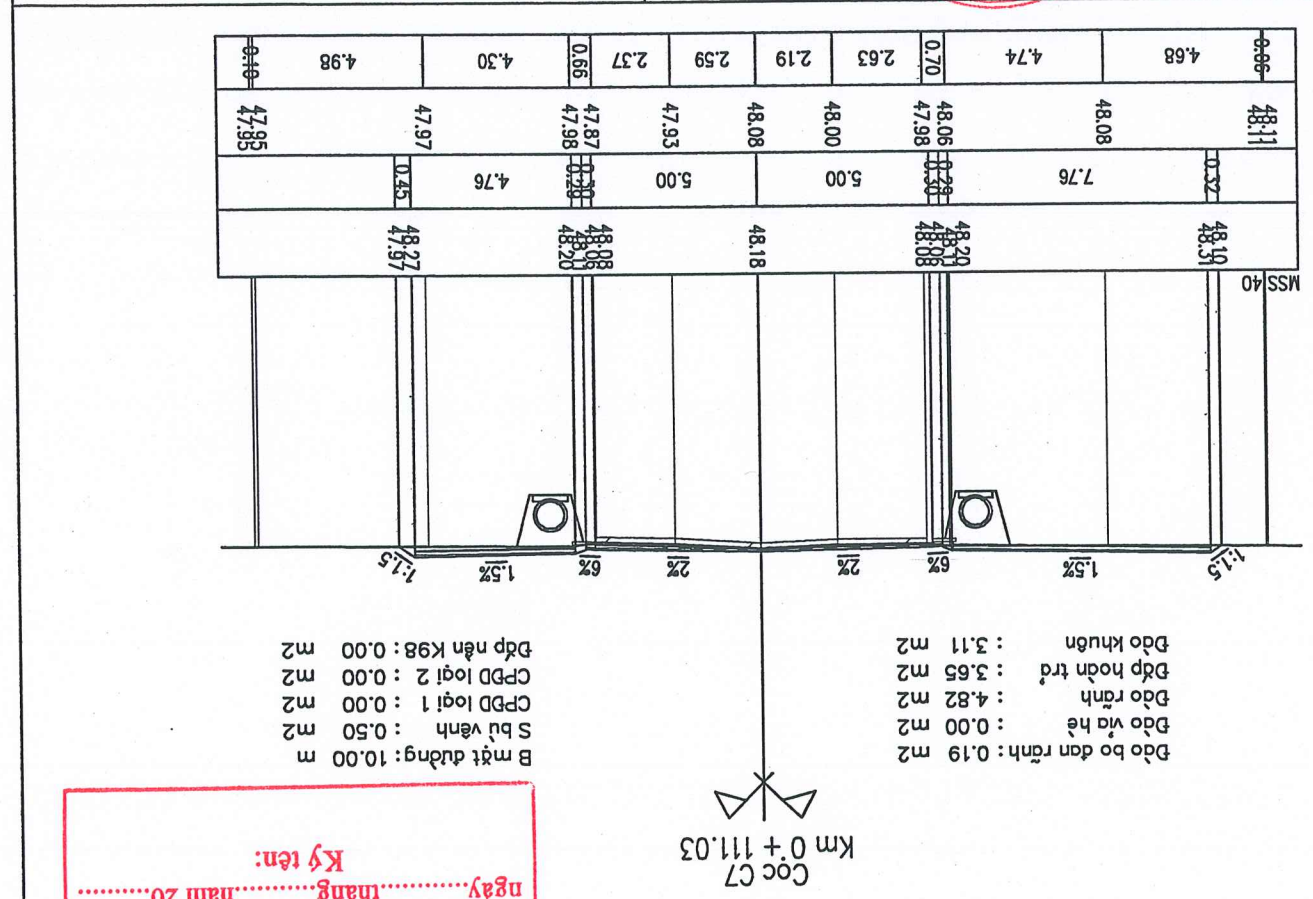

**THAM DINH**  
 Theo Văn bản số: ...../.....  
 ngày: ..... tháng ..... năm 20.....  
 Ký tên:



BAN QLDA ĐẦU TƯ XÂY DỰNG THÀNH PHỐ TAM ĐIỆP ĐƠN VỊ TƯ VẤN CÔNG TY TRÁCH NHIỆM HỮU HẠN TƯ VẤN XÂY DỰNG VÀ DỊCH VỤ QUANG MINH		CÔNG TRÌNH: CẢI TẠO, NÂNG CẤP MẶT BỜ ĐƯỜNG, VĨA HÉ VÀ XÂY DỰNG HÉ THÔNG THOÁT NƯỚC ĐỌC ĐƯỜNG QUANG SƠN (BỘM TỪ QUỐC LỘ 1A BÊN ĐƯỜNG HỒ XUYỀN HƯƠNG), THÀNH PHỐ TAM ĐIỆP		CHỦ TRÌ THIẾT KẾ KS. QUÁCH VĂN THÒ		KIỂM TRA KS. QUÁCH VĂN THÒ		PHƯƠNG TÂY SƠN, THÀNH PHỐ TAM ĐIỆP, TỈNH NINH BÌNH HỒ SƠ BẢO CẢO KINH TẾ KỸ THUẬT BIA ĐIỂM XÂY DỰNG		CHỖ GIẤM ĐỌC CÔNG TY NINH BÌNH, NGÀY THÁNG NĂM 2024		LÀN XUẤT BẢN MÃ SỐ DỰ ÁN:	
TRÁC NGANG TUYẾN		CHỮ TRƯ THIẾT KẾ KS. HOÀNG VINH QUANG		THẺ HIỆN BẢN VẼ		TRÁC NHẬN HỮU HẠN VÀ DỊCH VỤ QUANG MINH		KS. PHẠM ĐỨC THUAN		TR. LÊ: BẢN VẼ SỐ: III.TN.3		MÃ SỐ DỰ ÁN:	

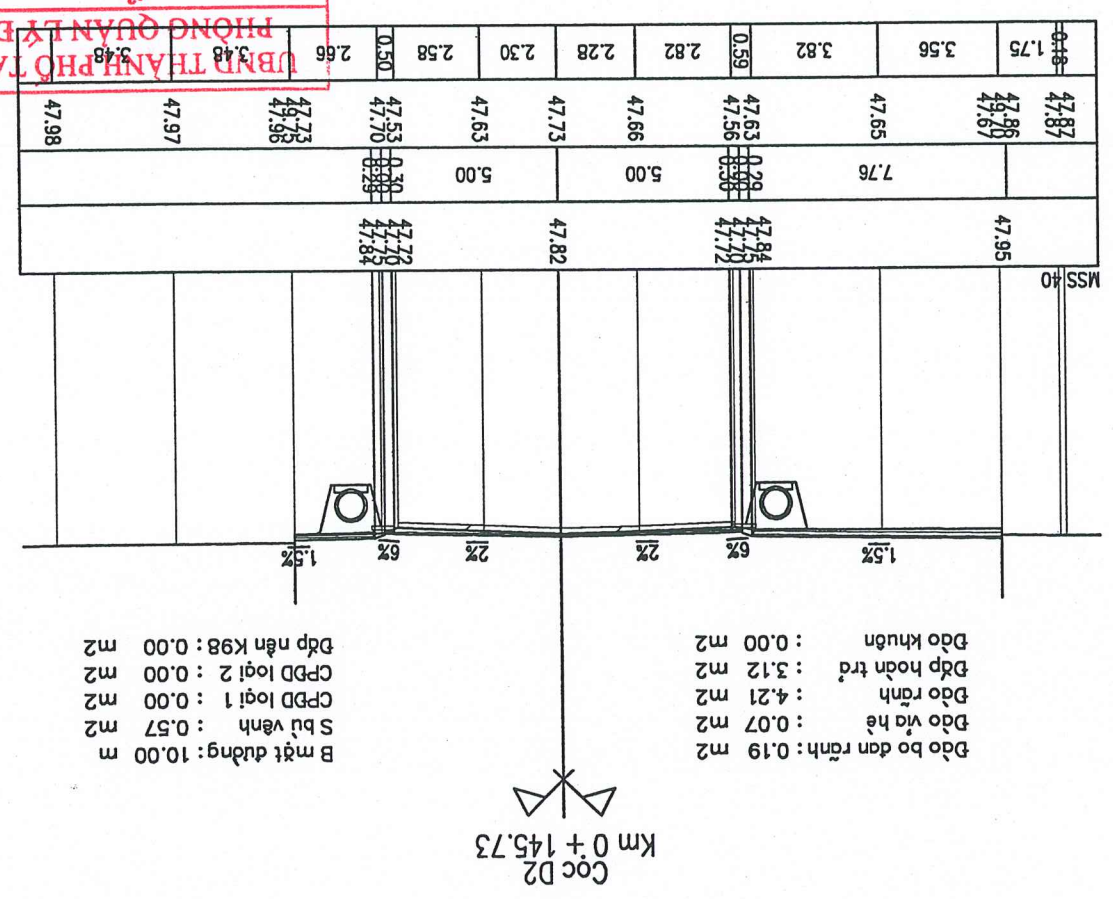
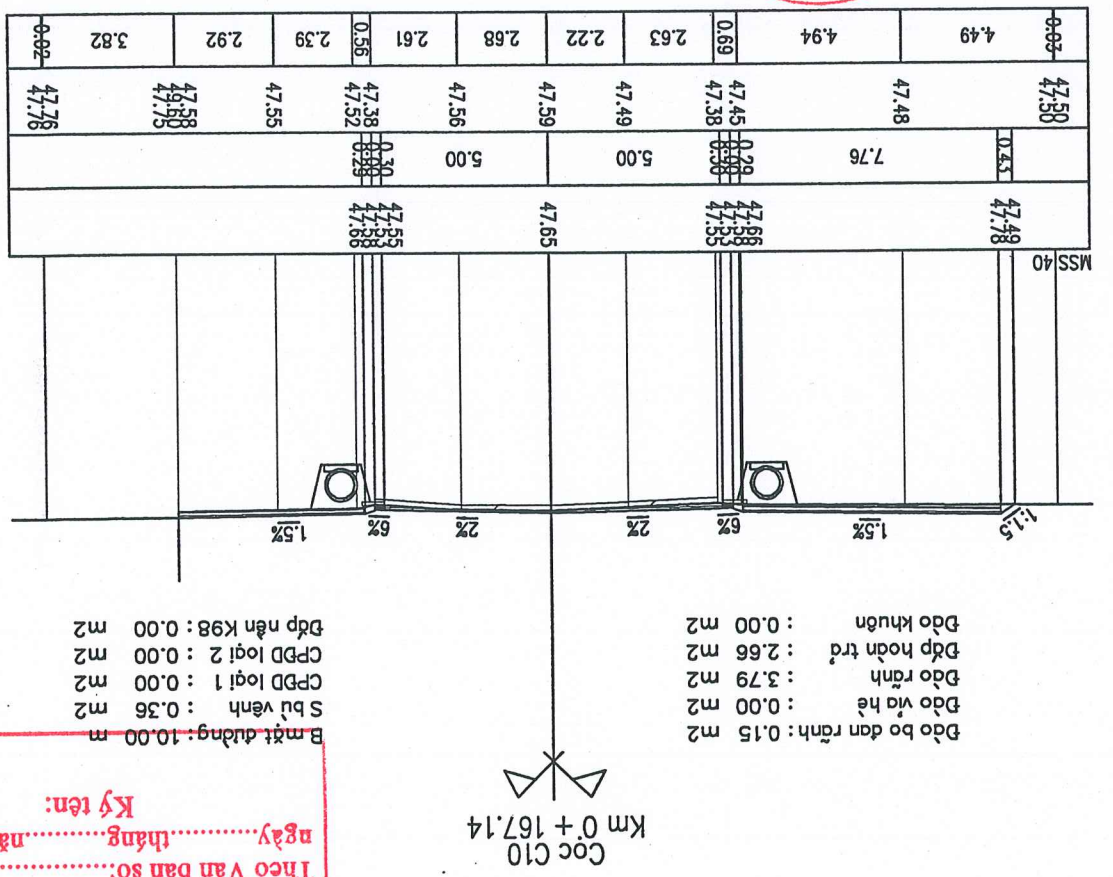
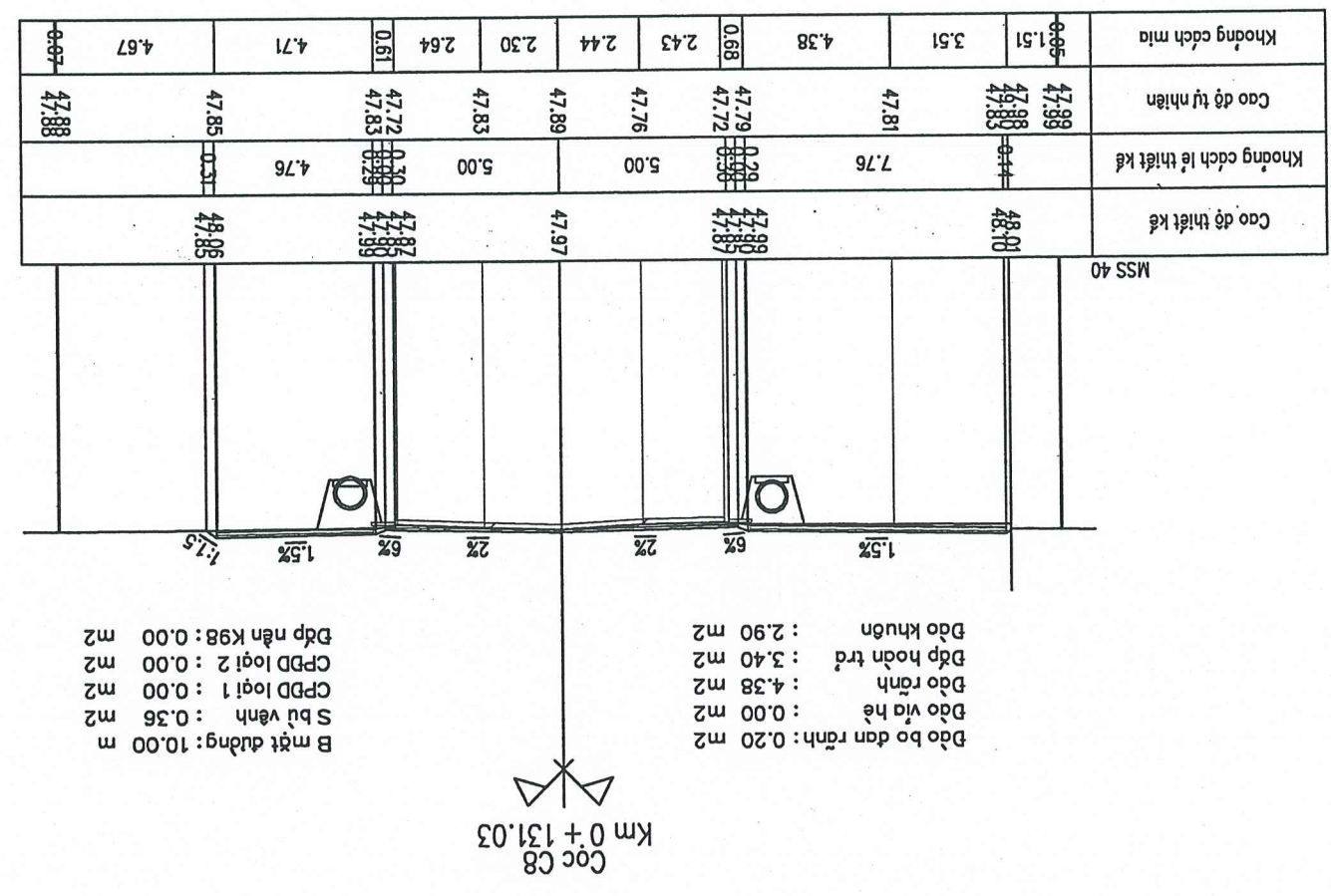
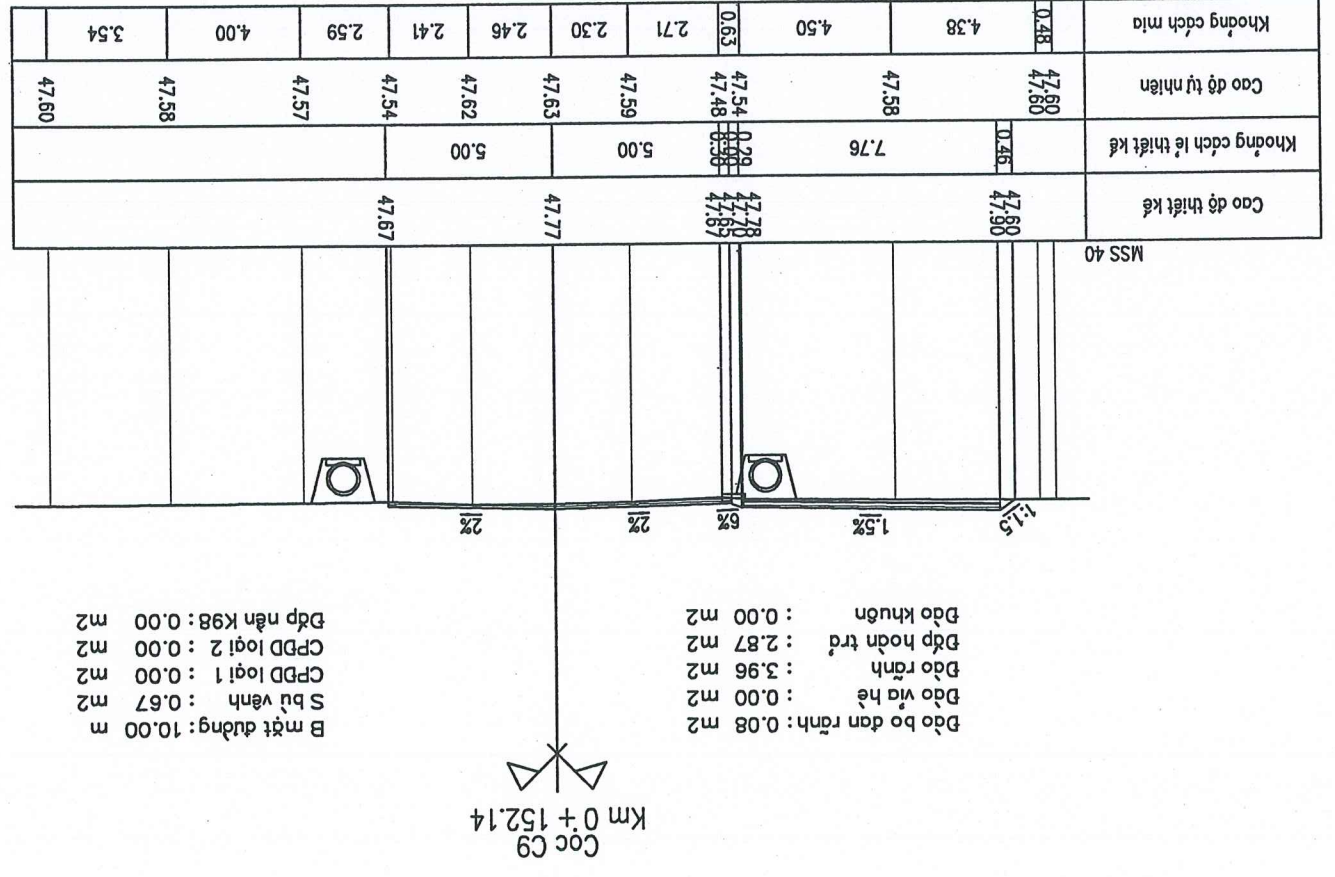

THAM ĐỊNH  
 Theo Văn bản số: ..... / .....  
 ngày ..... tháng ..... năm 20.....  
 Ký tên:

CÔNG TRÌNH: CẢI TẠO, NÂNG CẤP MẶT BƯỚNG, VÀ HÈ VÀ XÂY DỰNG HỆ THỐNG THOÁT NƯỚC ĐỘC BƯỜNG QUANG SƠN (BÀN TỪ QUỐC LỘ 1A BÊN BƯỚNG HỒ XUYỀN HƯƠNG), THÀNH PHỐ TAM ĐIỆP		CHỦ TRÌ THIẾT KẾ KS. QUÁCH VĂN THÒ	KIỂM TRA THE HIỆN BẢN VẼ KS. HOÀNG VINH QUANG	PHƯƠNG TÂY SƠN, THÀNH PHỐ TAM ĐIỆP, TỈNH NINH BÌNH	HỒ SƠ BẢO CAO KINH TẾ KỸ THUẬT
BAN CHỈ ĐẠU ĐẦU TƯ XÂY DỰNG THÀNH PHỐ TAM ĐIỆP		BAN VẼ SỐ: III.TN.4 MÃ SỐ DỰ ÁN:		CÔNG TY TRÁCH NHIỆM HỮU HẠN TƯ VẤN XÂY DỰNG VÀ DỊCH VỤ QUANG MINH	
BGD, CHỈ ĐẠU ĐẦU TƯ		TRẠNG NGANG TUYẾN		LÀN XUẤT BẢN	
NGÀY: THÁNG NĂM 2024		TỶ LỆ:		K.S. PHẠM ĐỨC THUAN	

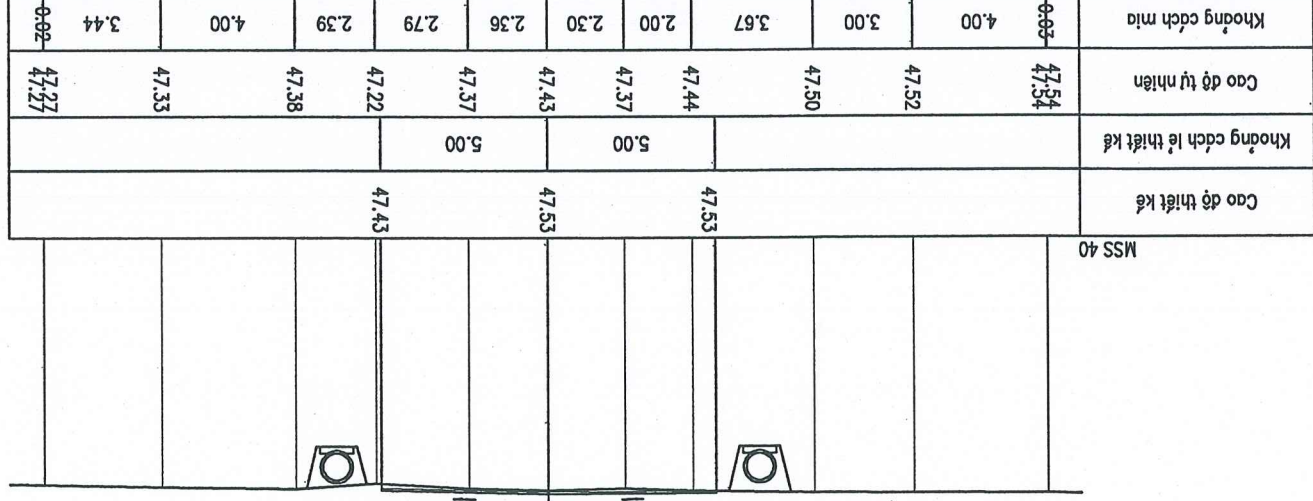
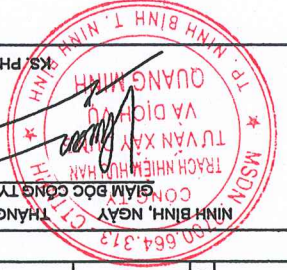

Đào bo đan rãnh : 0.00 m2  
 Đào vỉa hè : 0.00 m2  
 Đào rãnh : 3.78 m2  
 Đắp hoàn trđ : 1.99 m2  
 Đắp khuôn : 0.00 m2  
 B mặt đường : 10.00 m  
 S bù vánh : 0.63 m2  
 CPDD loại 1 : 0.00 m2  
 CPDD loại 2 : 0.00 m2  
 Đắp nền K98 : 0.00 m2

Cọc C13  
Km 0 + 194.22

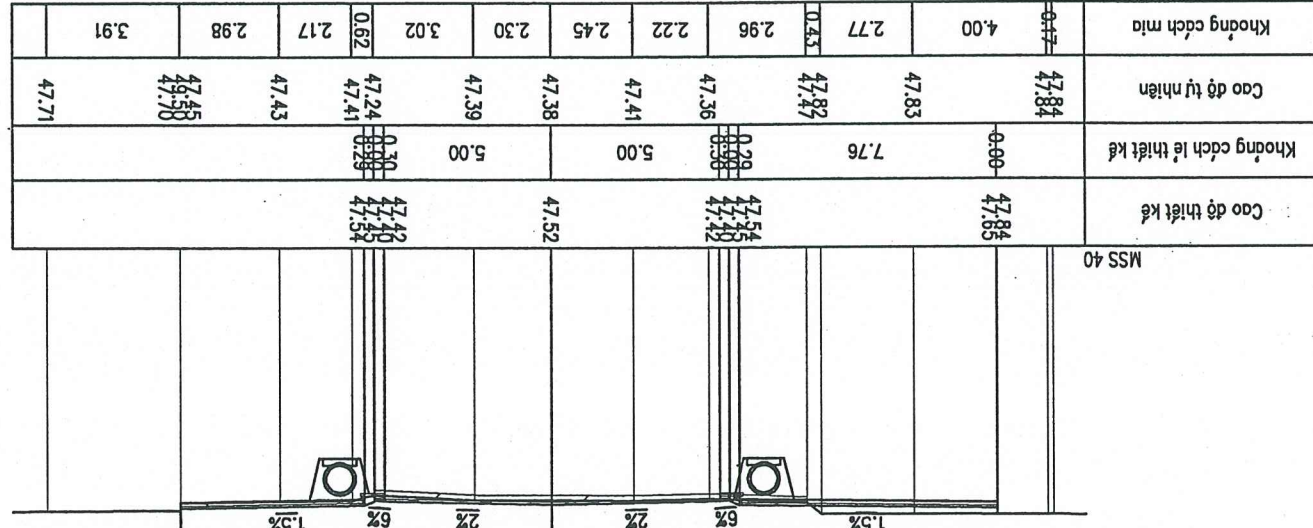

Đào bo đan rãnh : 0.20 m2  
 Đào vỉa hè : 2.52 m2  
 Đào rãnh : 3.55 m2  
 Đắp hoàn trđ : 1.76 m2  
 Đắp khuôn : 0.00 m2  
 B mặt đường : 10.00 m  
 S bù vánh : 0.40 m2  
 CPDD loại 1 : 0.00 m2  
 CPDD loại 2 : 0.00 m2  
 Đắp nền K98 : 0.00 m2

Cọc C11  
Km 0 + 182.82

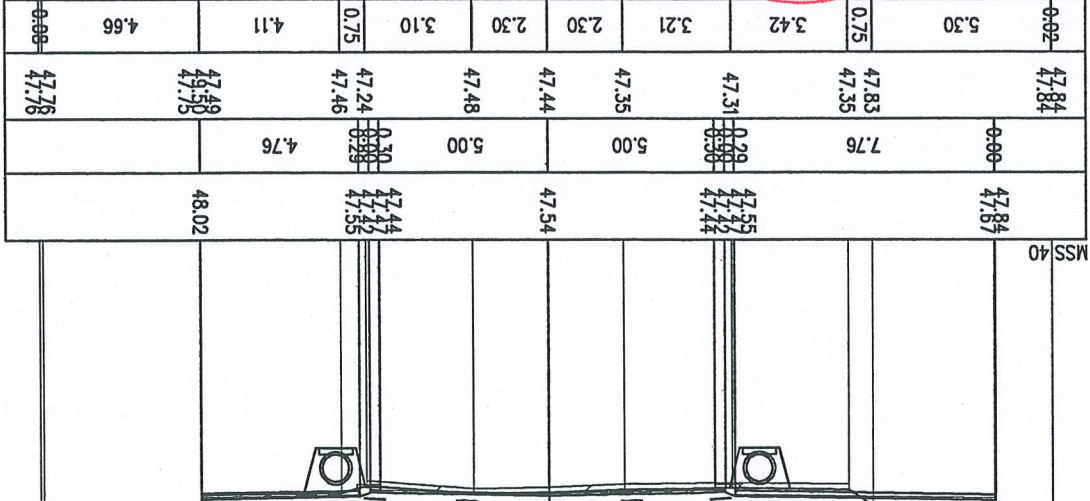

Đào bo đan rãnh : 0.13 m2  
 Đào vỉa hè : 1.66 m2  
 Đào rãnh : 3.65 m2  
 Đắp hoàn trđ : 2.14 m2  
 Đắp khuôn : 0.00 m2  
 B mặt đường : 10.00 m  
 S bù vánh : 0.44 m2  
 CPDD loại 1 : 0.00 m2  
 CPDD loại 2 : 0.00 m2  
 Đắp nền K98 : 0.00 m2

Cọc C14  
Km 0 + 200.49

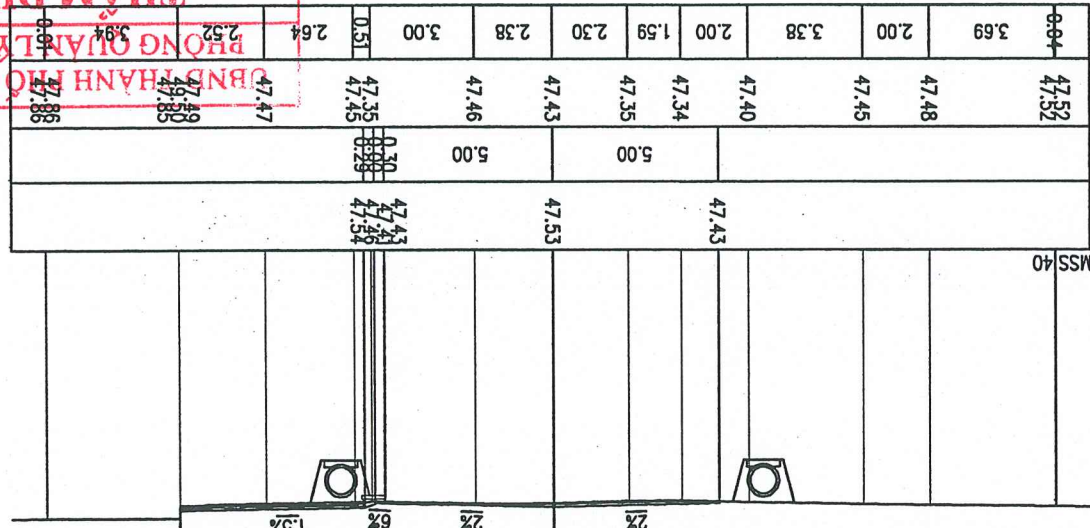

Đào bo đan rãnh : 0.12 m2  
 Đào vỉa hè : 0.00 m2  
 Đào rãnh : 3.72 m2  
 Đắp hoàn trđ : 1.94 m2  
 Đắp khuôn : 0.00 m2  
 B mặt đường : 10.00 m  
 S bù vánh : 0.27 m2  
 CPDD loại 1 : 0.00 m2  
 CPDD loại 2 : 0.00 m2  
 Đắp nền K98 : 0.00 m2

Cọc C12  
Km 0 + 190.62

**THAM DINH**  
 Theo Văn bản số: ..... /  
 ngày: ..... tháng ..... năm 20.....  
 Ký tên:

BAN CHU ĐẦU TƯ XÂY DỰNG THÀNH PHỐ TAM ĐIỆP CÔNG TY TRÁCH NHIỆM HỮU HẠN TƯ VẤN XÂY DỰNG VÀ DỊCH VỤ QUANG MINH		CÔNG TRÌNH: CẢI TẠO, NÂNG CẤP MẶT BƯỚNG, VÍA HÈ VÀ XÂY DỰNG HỆ THỐNG THOÁT NƯỚC ĐỘC BƯỚC QUANG SƠN (BÀN TỪ QUỐC LỘ 1A BÊN BƯỚNG HỒ XUÂN HƯƠNG, THÀNH PHỐ TAM ĐIỆP ĐIA ĐIỂM XÂY DỰNG: PHƯỜNG TÂY SƠN, THÀNH PHỐ TAM ĐIỆP, TỈNH NINH BÌNH		CHỦ TRÌ THIẾT KẾ KS. QUÁCH VĂN THỌ	THẺ HIỆN BẢN VẼ KS. HOÀNG VINH QUANG	KIỂM TRA KS. QUÁCH VĂN THỌ
TRẠC NGANG TUYẾN		NINH BÌNH, NGÀY THÁNG NĂM 2024 GIÁM ĐỐC CÔNG TY TRÁCH NHIỆM HỮU HẠN TƯ VẤN XÂY DỰNG VÀ DỊCH VỤ QUANG MINH K.S. PHẠM ĐỨC THUẬN		TỶ LỆ: BẢN VẼ SỐ: III.TN.5 MÃ SỐ DỰ ÁN:		

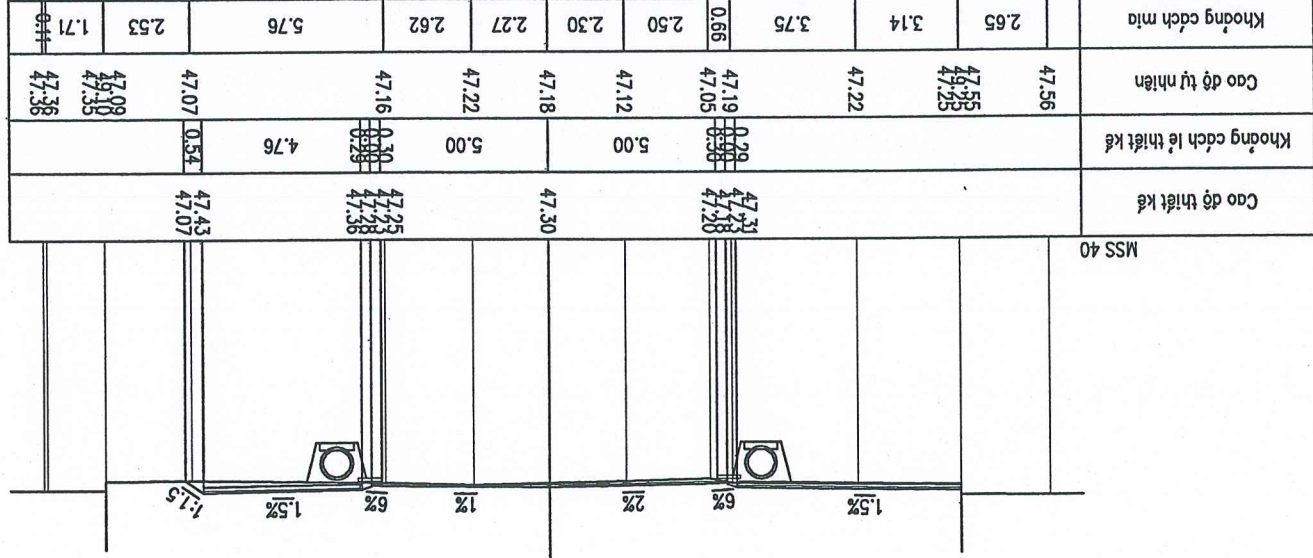

- B mặt đường: 10.00 m
- S bù vênh: 0.46 m<sup>2</sup>
- Đào vĩa hè: 0.16 m<sup>2</sup>
- Đào rãnh: 3.38 m<sup>2</sup>
- Đắp hoàn trđ: 2.24 m<sup>2</sup>
- Đào khuôn: 0.00 m<sup>2</sup>

Cọc C17  
Km 0 + 247.09

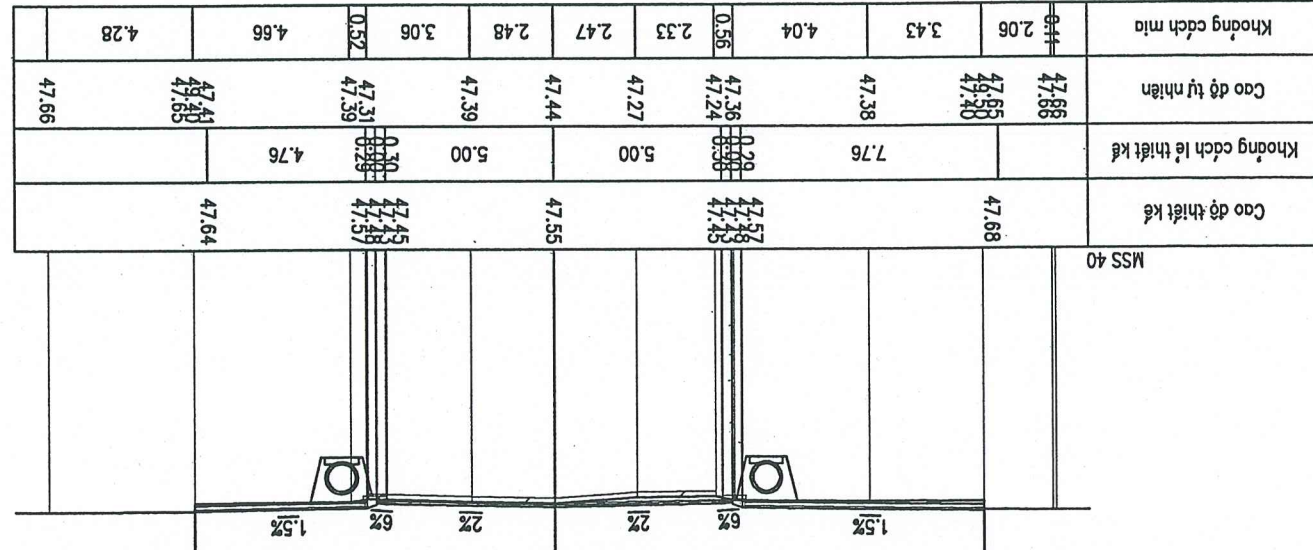

- B mặt đường: 10.00 m
- S bù vênh: 0.52 m<sup>2</sup>
- Đào vĩa hè: 0.00 m<sup>2</sup>
- Đào rãnh: 3.87 m<sup>2</sup>
- Đắp hoàn trđ: 2.80 m<sup>2</sup>
- Đào khuôn: 2.77 m<sup>2</sup>

Cọc C15  
Km 0 + 215.49

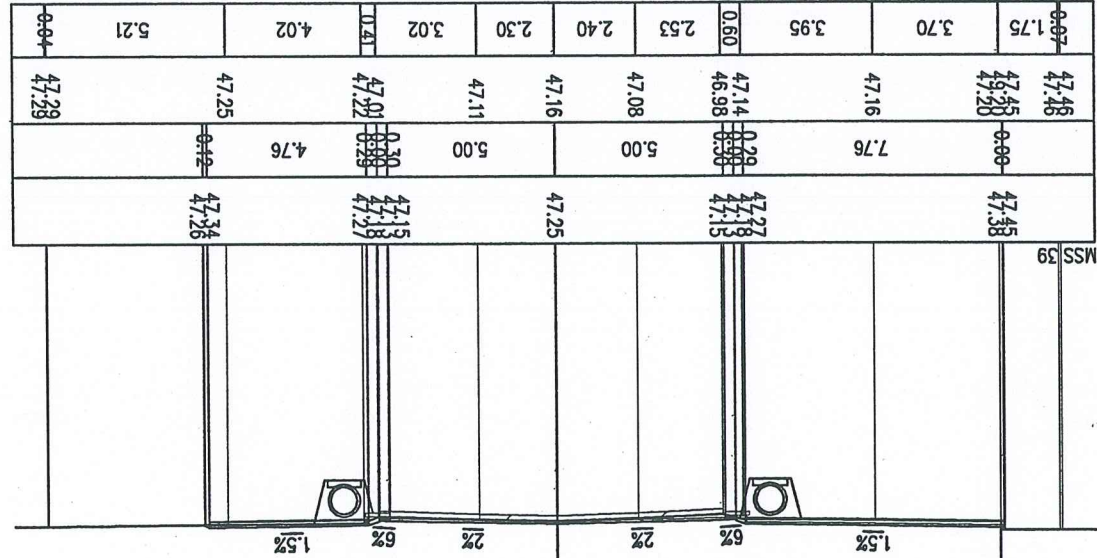

- B mặt đường: 10.00 m
- S bù vênh: 0.55 m<sup>2</sup>
- Đào vĩa hè: 0.58 m<sup>2</sup>
- Đào rãnh: 3.38 m<sup>2</sup>
- Đắp hoàn trđ: 1.60 m<sup>2</sup>
- Đào khuôn: 0.00 m<sup>2</sup>

Cọc C18  
Km 0 + 262.09

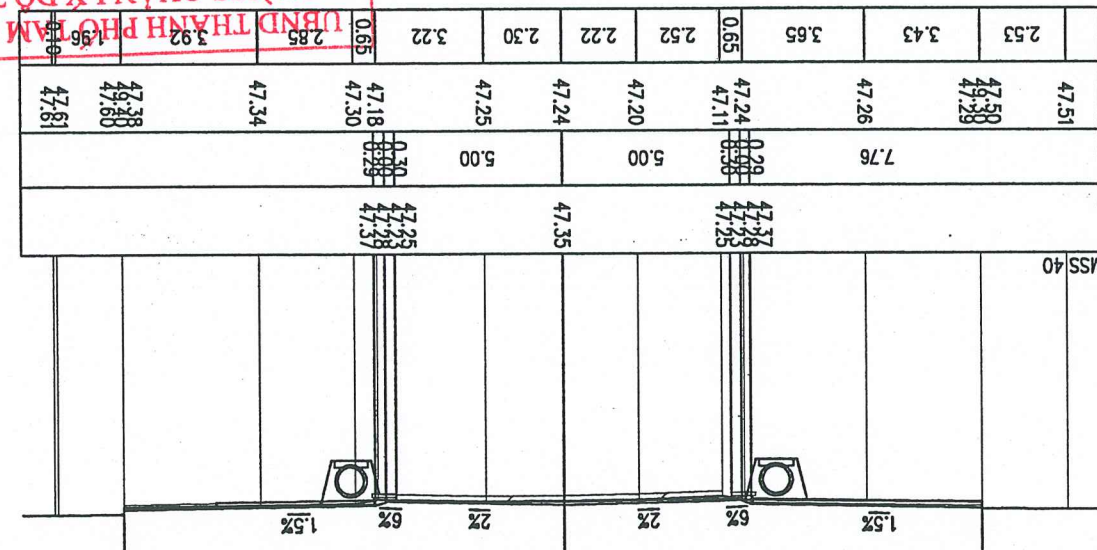

- B mặt đường: 10.00 m
- S bù vênh: 0.67 m<sup>2</sup>
- Đào vĩa hè: 0.26 m<sup>2</sup>
- Đào rãnh: 3.43 m<sup>2</sup>
- Đắp hoàn trđ: 1.64 m<sup>2</sup>
- Đào khuôn: 3.16 m<sup>2</sup>

Cọc C16  
Km 0 + 230.49

**PHÒNG QUẢN LÝ ĐỒ THỊ**  
**THAM ĐỊNH**  
Theo Văn bản số: ...../.....  
ngày: ..... tháng ..... năm 20.....  
Ký tên:

BAN CHU ĐẠU TƯ XÂY DỰNG THÀNH PHỐ TAM ĐIỆP  
 CÔNG TY TRÁCH NHIỆM HỮU HẠN  
 ĐƠN VỊ TƯ VẤN  
 CÔNG TY TRÁCH NHIỆM HỮU HẠN  
 TƯ VẤN XÂY DỰNG VÀ DỊCH VỤ QUANG MINH

CÔNG TRÌNH:  
 CẢI TẠO, NÂNG CẤP MẶT BÉP ĐƯỜNG, VÍA HÈ VÀ  
 XÂY DỰNG HỆ THỐNG THOÁT NƯỚC ĐỘC QUANG MINH  
 (ĐOÀN TỬ QUỐC LỘ TÀ BÊN ĐƯỜNG HỒ XUÂN HƯƠNG, THÀNH PHỐ TAM ĐIỆP,  
 ĐIA ĐIỂM XÂY DỰNG:  
 PHƯỜNG TÂY SƠN, THÀNH PHỐ TAM ĐIỆP, TỈNH NINH BÌNH

CHỦ TRÌ THIẾT KẾ: KS. QUÁCH VĂN THỌ  
 THẺ HIỆN BẢN VẼ: KS. HOÀNG VINH QUANG  
 KIỂM TRA: KS. QUÁCH VĂN THỌ

THÁNG 03 NĂM 2024  
 GIÁM ĐỐC CÔNG TY  
 CÔNG TY TRÁCH NHIỆM HỮU HẠN  
 TƯ VẤN XÂY DỰNG VÀ DỊCH VỤ  
 QUANG MINH  
 KS. PHẠM ĐỨC THUAN  
 LÀN XUẤT BẢN: TỶ LỆ:

TRẠC NGANG TUYẾN  
 BẢN VẼ SỐ: III.TN.6  
 MÃ SỐ DỰ ÁN:

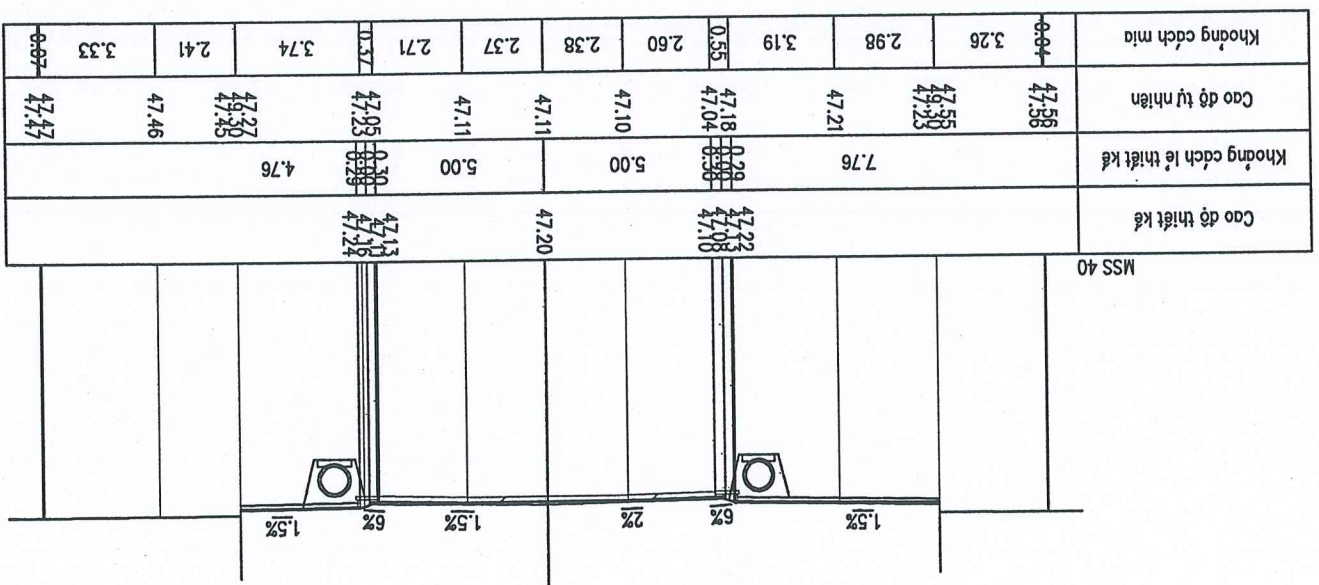

B mặt đường: 10.00 m  
 S bù vênh: 0.07 m2  
 Đào vỉa hè: 1.22 m2  
 Đào rãnh: 3.73 m2  
 Đắp hoàn trở: 1.95 m2  
 Đào khuôn: 0.00 m2  
 Đắp nền K98: 0.00 m2

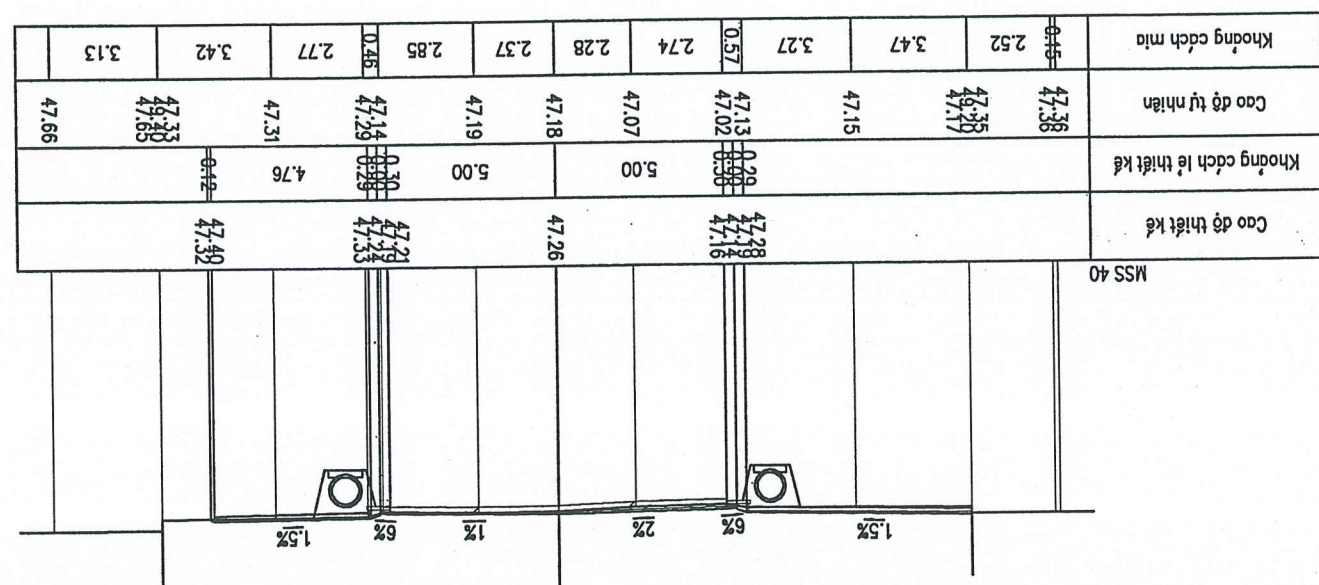

B mặt đường: 10.00 m  
 S bù vênh: 0.37 m2  
 Đào vỉa hè: 0.51 m2  
 Đào rãnh: 3.66 m2  
 Đắp hoàn trở: 1.88 m2  
 Đào khuôn: 0.00 m2  
 Đắp nền K98: 0.00 m2

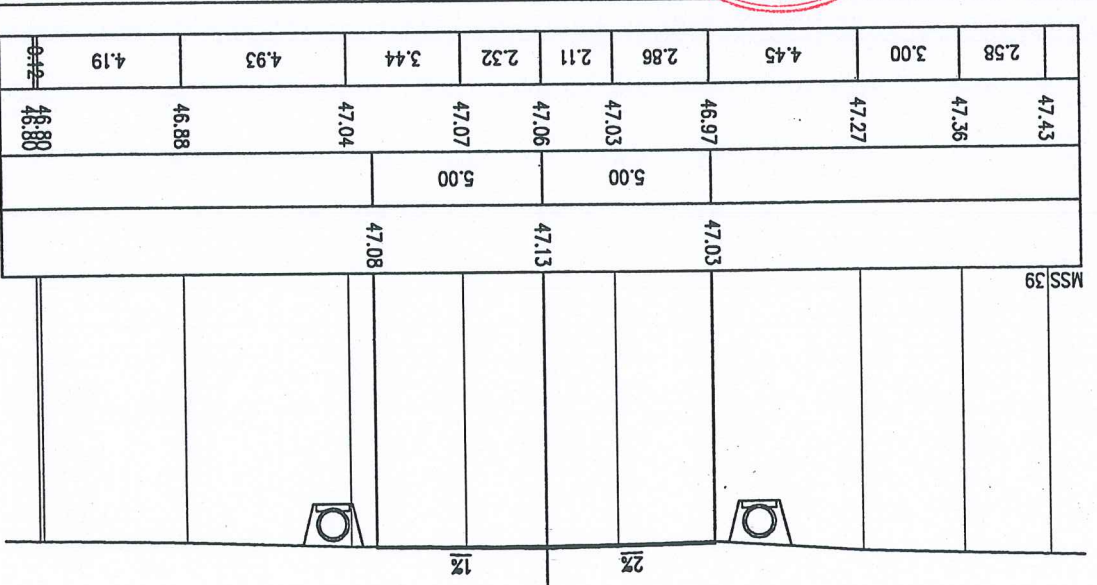

B mặt đường: 10.00 m  
 S bù vênh: 0.04 m2  
 CPD loại 1: 0.00 m2  
 CPD loại 2: 0.00 m2  
 Đắp nền K98: 0.00 m2

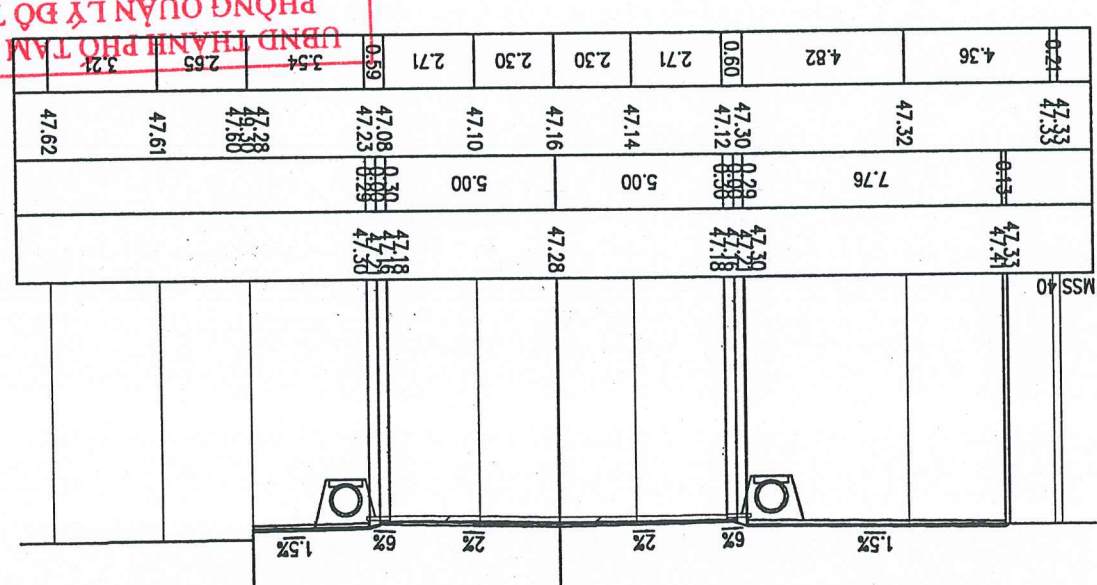

B mặt đường: 10.00 m  
 S bù vênh: 0.46 m2  
 CPD loại 1: 0.00 m2  
 CPD loại 2: 0.00 m2  
 Đắp nền K98: 0.00 m2

PHÒNG QUẢN LÝ ĐỒ THỊ  
 THẨM ĐỊNH  
 Theo Văn bản số: ...../.....  
 ngày.....tháng.....năm 20.....  
 Ký tên:



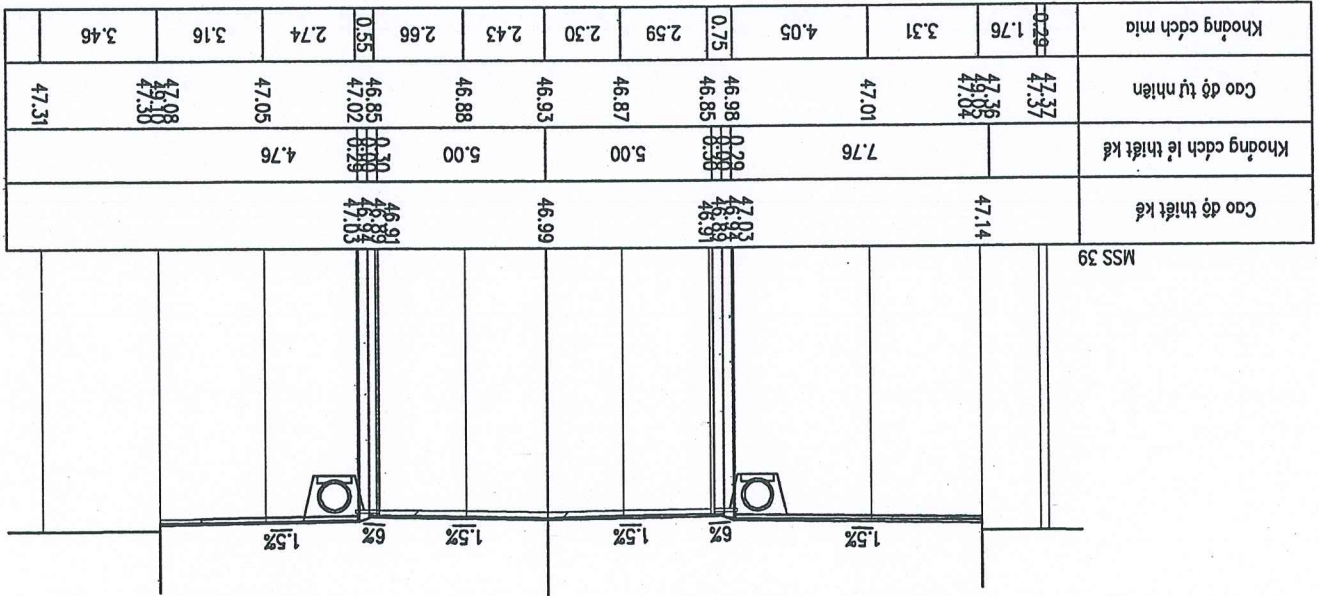

Khoảng cách mica	0.29	1.76	3.31	4.05	0.75	2.59	2.30	2.43	2.66	0.55	2.74	3.16	3.46
Cao độ tự nhiên	47.37	47.37	47.37	47.01	46.98	46.87	46.93	46.88	46.85	47.02	47.05	47.08	47.31
Cao độ thiết kế	47.14	47.14	47.14	47.03	46.99	46.99	46.99	46.99	46.99	47.03	47.05	47.08	47.31
Khoảng cách lề thiết kế				7.76									

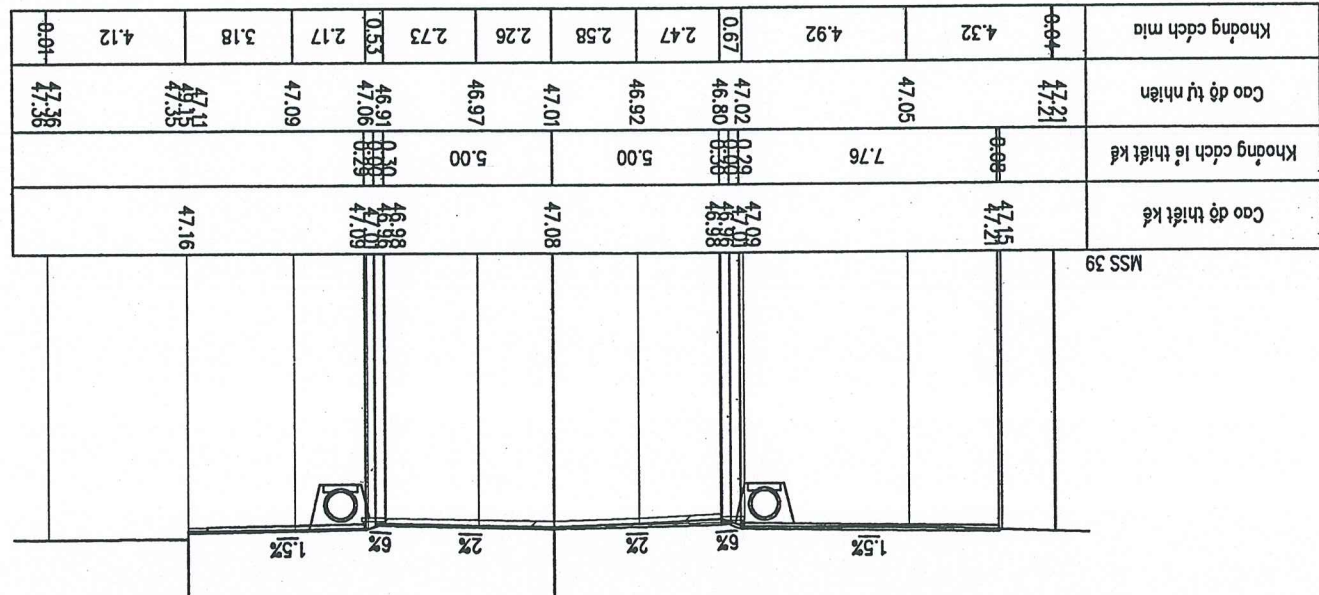

Khoảng cách mica	0.04	4.32	4.92	0.67	2.47	2.58	2.26	2.73	0.53	2.17	3.18	4.12	0.01
Cao độ tự nhiên	47.21	47.05	47.02	46.80	46.92	46.97	47.01	46.97	47.06	47.09	47.15	47.36	47.36
Cao độ thiết kế	47.15	47.15	47.09	46.98	47.08	47.08	47.08	47.08	47.08	47.09	47.15	47.16	47.36
Khoảng cách lề thiết kế			7.76										

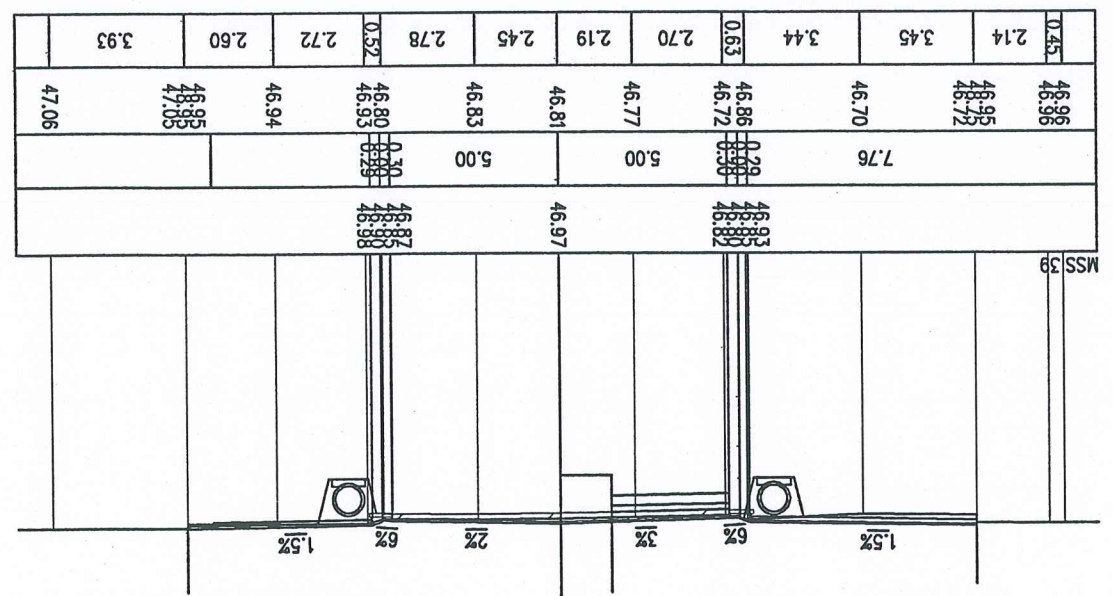

Khoảng cách mica	0.45	2.14	3.45	3.44	0.63	2.70	2.19	2.45	2.78	0.52	2.72	2.60	3.93
Cao độ tự nhiên	46.96	46.95	46.72	46.70	46.88	46.77	46.81	46.83	46.89	46.93	46.94	46.95	47.06
Cao độ thiết kế	46.93	46.93	46.82	46.97	46.93	46.97	46.97	46.97	46.97	46.97	46.97	46.97	47.06
Khoảng cách lề thiết kế			7.76										

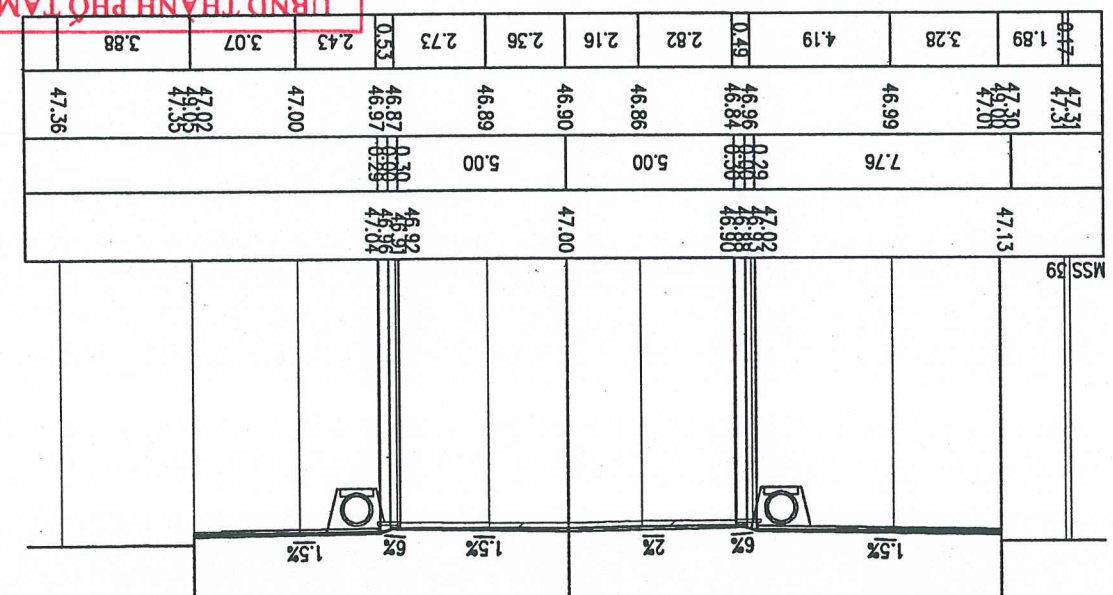

Khoảng cách mica	0.17	1.89	3.28	4.19	0.49	2.82	2.16	2.36	2.73	0.53	2.43	3.07	3.88
Cao độ tự nhiên	47.31	47.30	46.99	46.84	46.84	46.86	46.90	46.89	46.87	46.97	47.00	47.05	47.36
Cao độ thiết kế	47.13	47.13	47.08	46.98	47.00	47.00	47.00	47.00	46.97	47.01	47.01	47.01	47.36
Khoảng cách lề thiết kế			7.76										

**UBND THÀNH PHỐ TAM ĐIỆP**  
**PHÒNG QUẢN LÝ ĐÔ THỊ**  
**THẨM ĐỊNH**  
 Theo Văn bản số: /.....  
 ngày.....tháng.....năm 20.....  
 Ký tên:

BAN CHU ĐẦU TƯ XÂY DỰNG THÀNH PHỐ TAM ĐIỆP CÔNG TY TRÁCH NHIỆM HỮU HẠN TỰ VẬN XÂY DỰNG VÀ DỊCH VỤ QUANG MINH		CHỦ TRÌ THIẾT KẾ: KS. QUÁCH VĂN THỌ THẺ HIỆN BẢN VẼ: KS. HOÀNG VINH QUANG KIỂM TRA:		CÔNG TRÌNH: CẢI TẠO, NÂNG CẤP MẶT ĐƯỜNG, VÍA HÈ VÀ XÂY DỰNG HỆ THỐNG THOÁT NƯỚC ĐỌC QUANG SƠN (BÀN TỰ QUỐC LỘ VÀ BÊN BƯỜNG HỒ XUÂN HƯƠNG), THÀNH PHỐ TAM ĐIỆP ĐỊA ĐIỂM XÂY DỰNG: PHƯỜNG TÂY SƠN, THÀNH PHỐ TAM ĐIỆP, TỈNH NINH BÌNH		HỒ SƠ BẢO CẢO KINH TẾ KỸ THUẬT	
TRẠNG NGANG TUYẾN BAN VẼ SỐ: III.TN.8 MÃ SỐ DỰ ÁN:		CHỤ TRỊ THIẾT KẾ: KS. QUÁCH VĂN THỌ THẺ HIỆN BẢN VẼ: KS. HOÀNG VINH QUANG KIỂM TRA:		NGÀY: THÁNG NĂM 2024 NINH BÌNH, NGÀY: THÁNG NĂM 2024 CÔNG TIẾP CÔNG TY TRÁCH NHIỆM HỮU HẠN VÀ DỊCH VỤ QUANG MINH TỰ VẬN XÂY DỰNG VÀ DỊCH VỤ		LÀN XUẤT BẢN TỶ LỆ:	

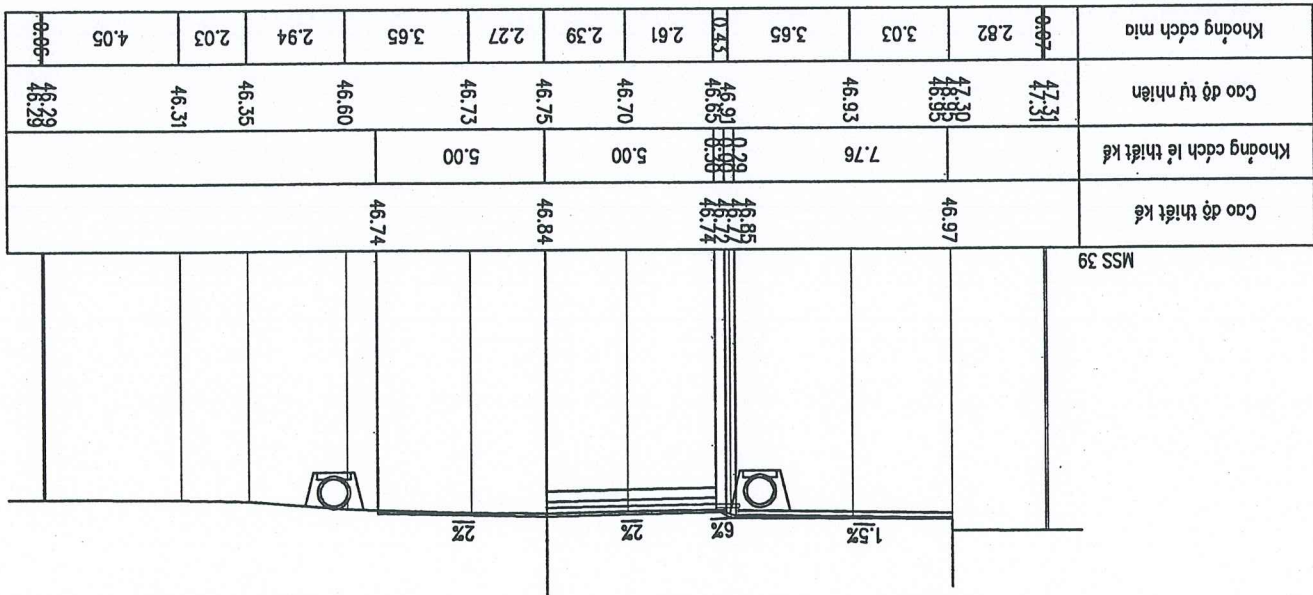
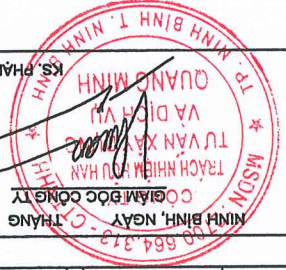

- Đào bo đan rãnh: 0.18 m<sup>2</sup>
- Đào vỉa hè: 1.32 m<sup>2</sup>
- Đào rãnh: 3.27 m<sup>2</sup>
- Đắp hoàn trở: 1.49 m<sup>2</sup>
- Đào khuôn: 0.00 m<sup>2</sup>
- B mặt đường: 10.00 m
- S bù vánh: 0.22 m<sup>2</sup>
- CPDD loại 1: 0.00 m<sup>2</sup>
- CPDD loại 2: 0.00 m<sup>2</sup>
- Đắp nền K98: 0.00 m<sup>2</sup>

Cọc C28  
Km 0 + 414.96

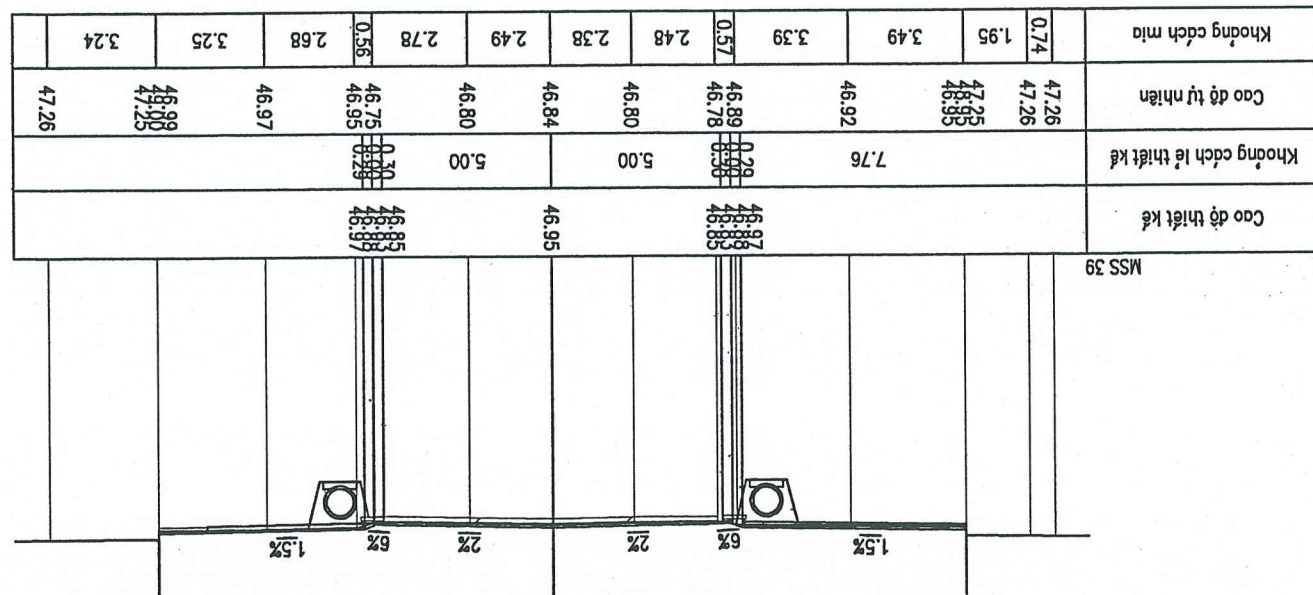

- Đào bo đan rãnh: 0.29 m<sup>2</sup>
- Đào vỉa hè: 1.19 m<sup>2</sup>
- Đào rãnh: 3.63 m<sup>2</sup>
- Đắp hoàn trở: 1.85 m<sup>2</sup>
- Đào khuôn: 0.00 m<sup>2</sup>
- B mặt đường: 10.00 m
- S bù vánh: 0.39 m<sup>2</sup>
- CPDD loại 1: 0.00 m<sup>2</sup>
- CPDD loại 2: 0.00 m<sup>2</sup>
- Đắp nền K98: 0.00 m<sup>2</sup>

Cọc C26  
Km 0 + 394.38

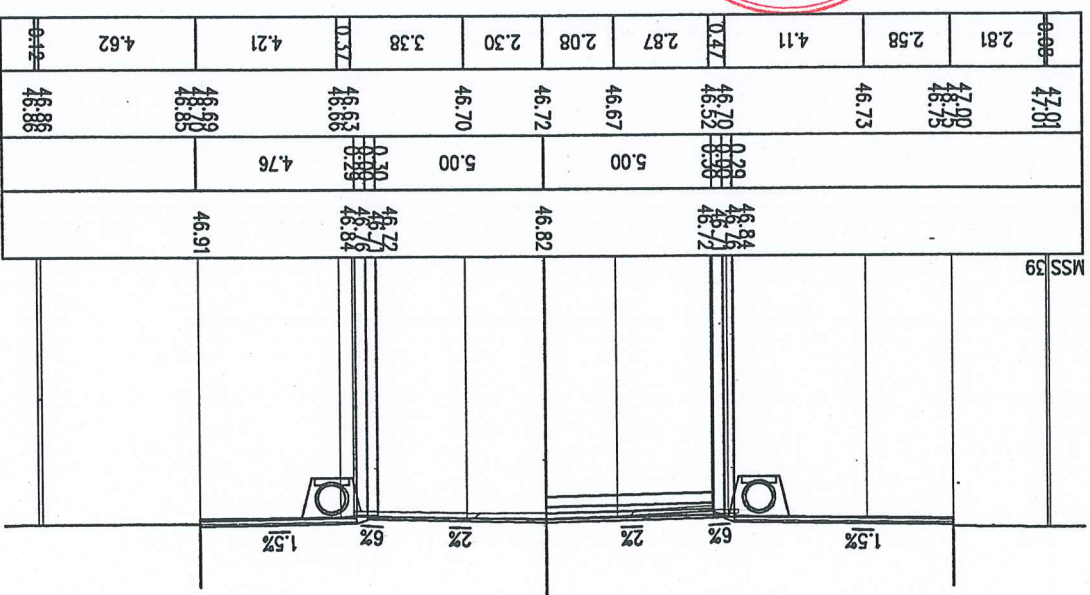

- Đào bo đan rãnh: 0.21 m<sup>2</sup>
- Đào vỉa hè: 0.06 m<sup>2</sup>
- Đào rãnh: 3.41 m<sup>2</sup>
- Đắp hoàn trở: 1.62 m<sup>2</sup>
- Đào khuôn: 0.00 m<sup>2</sup>
- B mặt đường: 10.00 m
- S bù vánh: 0.37 m<sup>2</sup>
- CPDD loại 1: 0.00 m<sup>2</sup>
- CPDD loại 2: 0.00 m<sup>2</sup>
- Đắp nền K98: 0.00 m<sup>2</sup>

Cọc C29  
Km 0 + 418.65

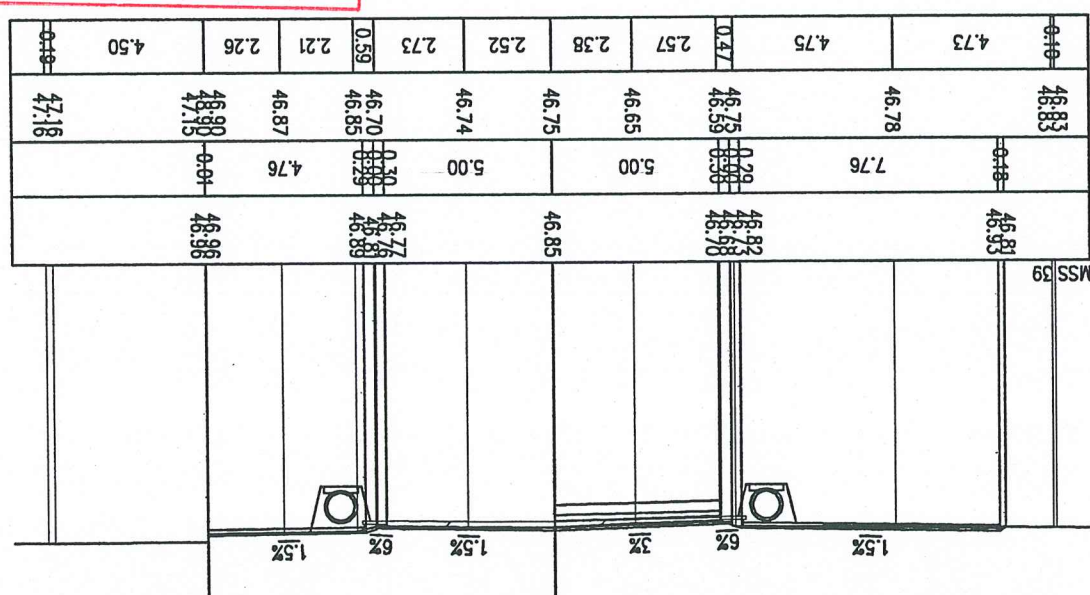

- Đào bo đan rãnh: 0.29 m<sup>2</sup>
- Đào vỉa hè: 1.14 m<sup>2</sup>
- Đào rãnh: 3.42 m<sup>2</sup>
- Đắp hoàn trở: 1.63 m<sup>2</sup>
- Đào khuôn: 3.04 m<sup>2</sup>
- B mặt đường: 10.00 m
- S bù vánh: 0.22 m<sup>2</sup>
- CPDD loại 1: 0.00 m<sup>2</sup>
- CPDD loại 2: 0.00 m<sup>2</sup>
- Đắp nền K98: 0.00 m<sup>2</sup>

Cọc C27  
Km 0 + 410.18

**UBND THÀNH PHỐ TAM ĐIỆP**  
**PHÒNG QUẢN LÝ ĐÔ THỊ**  
**THẨM ĐỊNH**  
 Theo Văn bản số: ...../.....  
 ngày: ..... tháng ..... năm 20.....  
 B mặt đường: 10.00 m<sup>2</sup>  
 S bù vánh: 0.37 m<sup>2</sup>  
 CPDD loại 1: 0.00 m<sup>2</sup>  
 CPDD loại 2: 0.00 m<sup>2</sup>  
 Đắp nền K98: 0.00 m<sup>2</sup>

**ĐD CHỦ ĐẦU TƯ**  
**BAN QLDA ĐẦU TƯ XÂY DỰNG THÀNH PHỐ TAM ĐIỆP**

**ĐƠN VỊ TƯ VẤN**  
**CÔNG TY TRẠCH NHIỆM HỮU HẠN**  
**TU VẤN XÂY DỰNG VÀ DỊCH VỤ QUANG MINH**

**CÔNG TRÌNH:**  
**CẢI TẠO, NÂNG CẤP MẶT BƯỜNG, VÍA HÈ VÀ XÂY DỰNG HỆ THỐNG THOÁT NƯỚC ĐỌC QUANG SƠN (BÀN TỜ QUỐC LỘ VÀ BÊN BƯỜNG HỒ XUYỀN HƯƠNG), THÀNH PHỐ TAM ĐIỆP**

**PHƯƠNG TÂY SƠN, THÀNH PHỐ TAM ĐIỆP, TỈNH NINH BÌNH**  
**HỒ SƠ BẢO CẠO KINH TẾ KỸ THUẬT**

**CHỦ TRÌ THIẾT KẾ** K.S. QUÁCH VĂN THỎ

**THẺ HIỆN BẢN VẼ** K.S. HOÀNG VINH QUANG

**KIỂM TRA**

**TRẠCH NHIỆM GIÁM ĐỐC CÔNG TY**  
**TU VẤN XÂY DỰNG VÀ DỊCH VỤ QUANG MINH**  
**NINH BÌNH, NGÀY 15 THÁNG 08 NĂM 2024**

**K.S. PHẠM ĐỨC THUAN**

**TRẠNG NGANG TUYẾN**

**LÀN XUẤT BẢN**

**MÃ SỐ DỰ ÁN:**

**BẢN VẼ SỐ: III.TN.9**

**TỶ LỆ:**

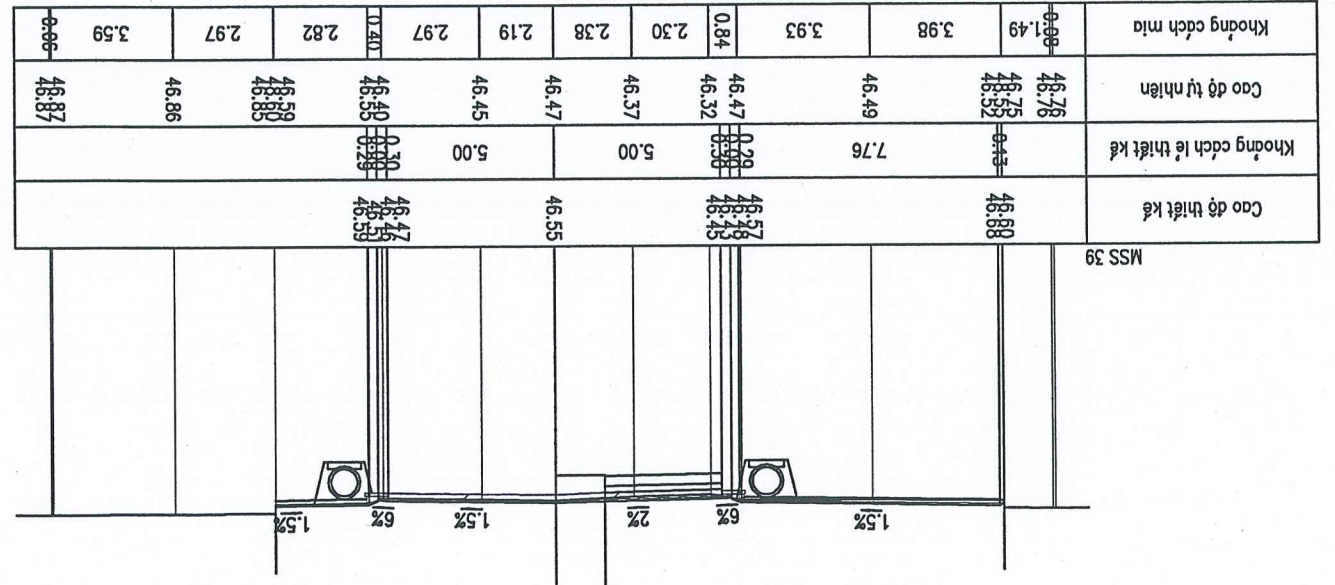

**B mặt đường: 10.00 m**  
**S bù vánh: 0.35 m<sup>2</sup>**  
**CPDD loại 1: 0.00 m<sup>2</sup>**  
**CPDD loại 2: 0.00 m<sup>2</sup>**  
**Đào vãnh: 0.64 m<sup>2</sup>**  
**Đào rãnh: 3.13 m<sup>2</sup>**  
**Đắp hoàn trđ: 1.34 m<sup>2</sup>**  
**Đào khuôn: 0.00 m<sup>2</sup>**

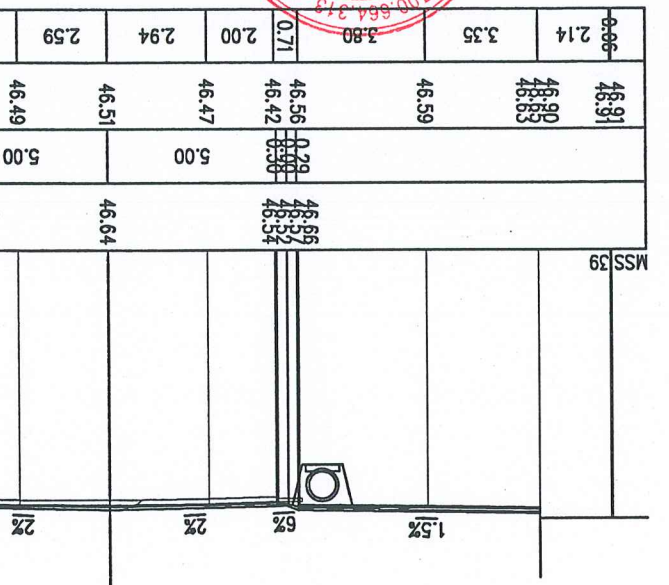

**Đào bo đan rãnh: 0.27 m<sup>2</sup>**  
**Đào vãnh: 0.57 m<sup>2</sup>**  
**Đào rãnh: 3.45 m<sup>2</sup>**  
**Đắp hoàn trđ: 1.67 m<sup>2</sup>**  
**Đào khuôn: 0.00 m<sup>2</sup>**

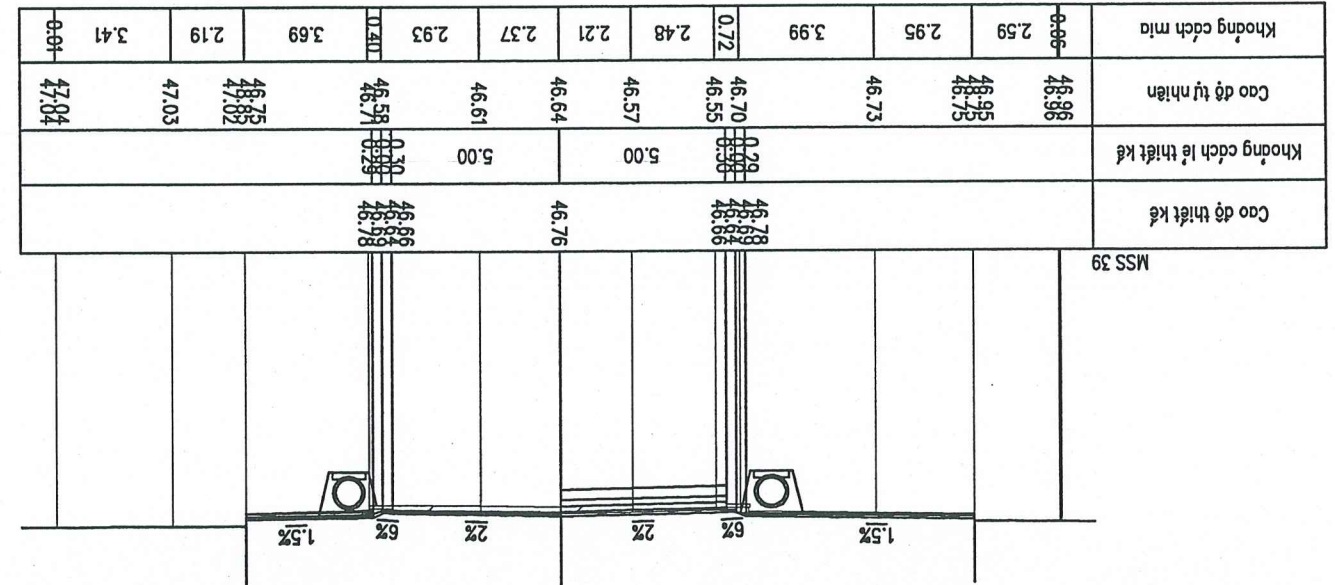

**B mặt đường: 10.00 m**  
**S bù vánh: 0.56 m<sup>2</sup>**  
**CPDD loại 1: 0.00 m<sup>2</sup>**  
**CPDD loại 2: 0.00 m<sup>2</sup>**  
**Đào vãnh: 0.74 m<sup>2</sup>**  
**Đào rãnh: 3.39 m<sup>2</sup>**  
**Đắp hoàn trđ: 1.61 m<sup>2</sup>**  
**Đào khuôn: 0.00 m<sup>2</sup>**

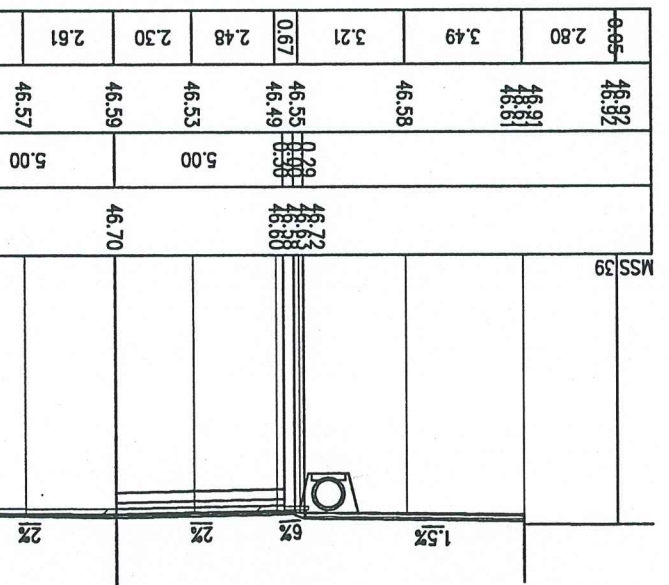

**Đào bo đan rãnh: 0.27 m<sup>2</sup>**  
**Đào vãnh: 0.37 m<sup>2</sup>**  
**Đào rãnh: 3.39 m<sup>2</sup>**  
**Đắp hoàn trđ: 1.61 m<sup>2</sup>**  
**Đào khuôn: 0.00 m<sup>2</sup>**

**UBND THÀNH PHỐ TAM ĐIỆP**  
**PHÒNG QUẢN LÝ ĐÔ THỊ**  
**THẨM ĐỊNH**  
**Theo Văn bản số: /**  
**Ngày duyệt: 10/08/2024**  
**S bù vánh: 0.53 m<sup>2</sup>**  
**CPDD loại 1: 0.00 m<sup>2</sup>**  
**CPDD loại 2: 0.00 m<sup>2</sup>**  
**Đắp nền K98: 0.00 m<sup>2</sup>**

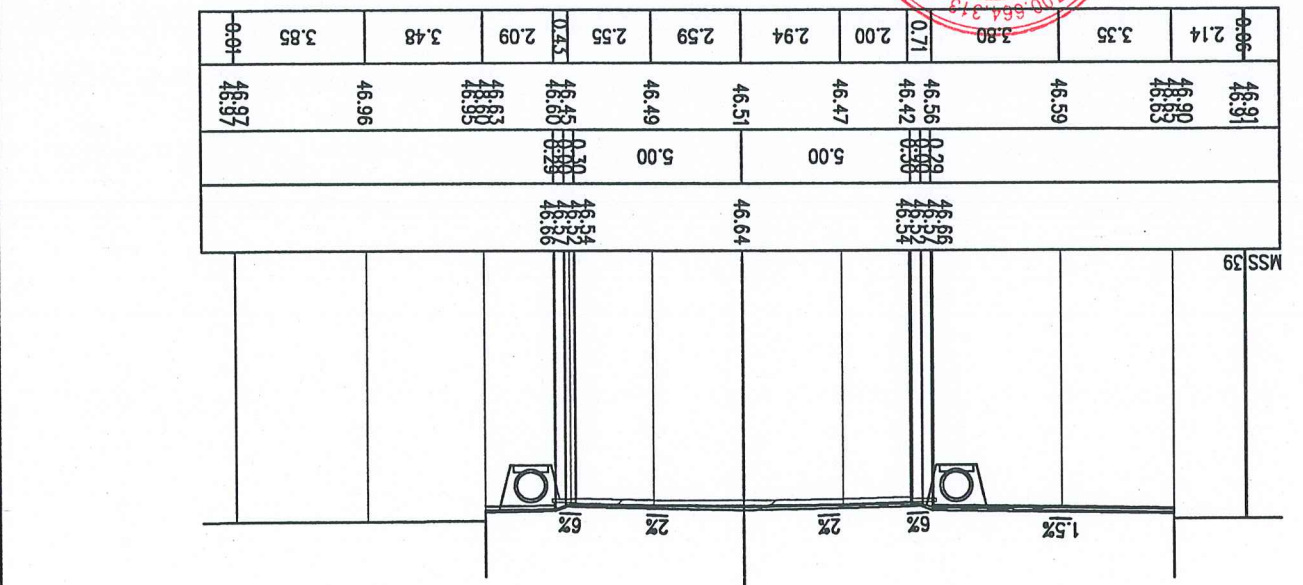

**Đào bo đan rãnh: 0.27 m<sup>2</sup>**  
**Đào vãnh: 0.57 m<sup>2</sup>**  
**Đào rãnh: 3.45 m<sup>2</sup>**  
**Đắp hoàn trđ: 1.67 m<sup>2</sup>**  
**Đào khuôn: 0.00 m<sup>2</sup>**





**BẢNG SƠ TOÁN KHỐI LƯỢNG TUYẾN**

Tên cọc	Kc.lê (m)	Diện tích (m2)						B mặt đường (m)	Khối lượng (m3)			S mặt đường (m2)
		Đào bo dan rãnh	Đào via hệ	Đào rãnh	Đắp hoàn trả	Bù vênh BTN	Đào bo dan rãnh		Đào via hệ	Đào rãnh		
C1	15,30	0,00	0,00	0,00	0,00	0,00	10,00					
C2	7,00	0,00	0,00	2,16	1,27	0,22	10,00					
C3	8,70	0,22	0,18	3,97	2,69	0,29	10,00	0,96	0,78	26,67	17,23	2,22
D1	20,01	0,27	0,43	3,95	2,16	0,09	10,00	5,70	13,90	82,60	46,90	4,30
C4	20,00	0,30	0,96	4,31	2,53	0,34	10,00	5,19	10,38	90,26	56,71	8,59
C5	19,97	0,22	0,08	4,73	3,15	0,52	10,00	4,11	0,80	95,74	68,17	10,23
C6	20,05	0,19	0,00	4,82	3,65	0,50	10,00	3,90	0,00	92,00	70,50	8,60
C8	14,70	0,20	0,00	4,38	3,4	0,36	10,00	2,87	0,51	63,14	47,92	6,84
D2	6,41	0,19	0,07	4,21	3,12	0,57	10,00	0,87	0,22	26,18	19,20	3,97
C9	15,00	0,08	0,00	3,96	2,87	0,67	10,00	1,73	0,00	58,13	41,48	7,73
C10	15,68	0,15	0,00	3,79	2,66	0,36	10,00	2,74	19,76	57,55	34,65	5,96
C11	7,80	0,20	2,52	3,55	1,76	0,40	10,00	1,25	9,83	28,35	14,43	2,61

Đắp hoàn trả  
 PHONG QUẬN TỶ BẮC  
 BẮC ĐÌNH  
 Theo Văn bản số: ..... /  
 ngày.....tháng.....năm 20.....  
 Ký tên:

Tên cọc	Kc.lê (m)	Diện tích (m <sup>2</sup> )						B mặt đường (m)	Khối lượng (m <sup>3</sup> )			S mặt đường (m <sup>2</sup> )	
		Đào bo đôn	Đào via hệ	Đào via hệ	Đào bo đôn	Bùn vênh	Bùn vênh		Đập hoàn	Bùn vênh			
C12	3,60	0,12	0,00	3,72	1,94	0,27	10,00	0,22	0,00	13,50	7,07	1,62	36,00
C13	6,27	0,00	0,00	3,78	1,99	0,63	10,00	0,41	5,20	23,29	12,95	3,35	62,70
C14	15,00	0,13	1,66	3,65	2,14	0,44	10,00	2,18	12,45	56,40	37,05	7,20	150,00
C15	15,00	0,16	0,00	3,87	2,8	0,52	10,00	3,15	5,03	54,75	33,30	6,15	150,00
C16	16,60	0,26	0,67	3,43	1,64	0,30	10,00	4,07	6,89	56,52	32,20	6,31	166,00
C17	15,00	0,23	0,16	3,38	2,24	0,46	10,00	3,30	5,55	50,70	28,80	7,58	150,00
C18	15,00	0,21	0,58	3,38	1,6	0,55	10,00	3,45	8,18	52,80	26,10	6,90	150,00
C19	20,00	0,25	0,51	3,66	1,88	0,37	10,00	5,70	23,50	75,00	39,40	8,80	200,00
C20	12,60	0,32	1,84	3,84	2,06	0,46	10,00	4,28	19,28	47,69	25,26	3,34	126,00
C21	10,35	0,00	0,36	3,73	1,95	0,07	10,00	1,86	6,31	39,02	20,60	0,57	103,50
C22	9,33	0,00	0,00	3,81	2,03	0,04	10,00	1,31	5,97	33,73	17,12	1,45	93,30
D3	12,00	0,28	1,28	3,42	1,64	0,27	10,00	3,66	14,10	40,50	19,08	2,88	120,00
C23	13,00	0,33	1,07	3,33	1,54	0,21	10,00	4,36	16,90	44,14	20,93	1,95	130,00
C24		0,34	1,53	3,46	1,68	0,09	10,00						



UBND THÀNH PHỐ TÂY BẮC  
 PHÒNG QUẢN LÝ ĐÔ THỊ  
 THAM DÍNH  
 Theo Văn bản số: .....  
 ngày: ..... tháng ..... năm 20...  
 8,80

Tên cọc	Kc.lê (m)	Diện tích (m <sup>2</sup> )					B mặt đường (m)	Khối lượng (m <sup>3</sup> )					S mặt đường (m <sup>2</sup> )
		Đào bo đân rãnh	Đào via hệ	Đào rãnh	Đắp hoàn trả	Bù vênh BTN		Đào bo đân rãnh	Đào via hệ	Đào rãnh	Đắp hoàn trả	Bù vênh BTN	
	20,00						3,40	20,30	68,70	33,10	6,40	200,00	
C25	0,00	0,50	3,41	1,63	0,55	10,00						200,10	
C26	0,29	1,19	3,63	1,85	0,39	10,00						158,00	
C27	0,29	1,14	3,42	1,63	0,22	10,00						47,80	
C28	0,18	1,32	3,27	1,49	0,22	10,00						36,90	
C29	0,21	0,06	3,41	1,62	0,37	10,00						200,00	
C30	0,29	0,74	3,39	1,61	0,56	10,00						200,00	
C31	0,27	0,37	3,39	1,61	0,39	10,00						200,10	
C32	0,30	0,64	3,13	1,34	0,35	10,00						200,20	
C33	0,27	0,57	3,45	1,67	0,53	10,00						85,30	
D4	0,29	0,94	3,71	1,92	0,30	10,00						117,60	
C34	0,22	0,09	3,43	1,64	0,54	10,00						179,00	
C35	0,24	0,62	4,2	2,41	0,67	10,00						145,00	
TD1	0,18	0,29	4,58	2,8	0,65	10,00						117,50	
	11,75						2,94	10,28	54,34	33,37	6,82	117,50	



Theo An bản số: 7,40 / 200,10  
 Ký tên: 29,51 / 200,10  
**THẨM ĐỊNH**  
 PHÒNG QUẢN LÝ ĐÔ THỊ  
 32,20 THẨM ĐỊNH  
 9,60 THẨM ĐỊNH



**UBND THÀNH PHỐ TAM DIỆP**  
**PHÒNG QUẢN LÝ ĐÔ THỊ**  
**THẨM ĐỊNH**  
 Theo Văn bản số: ...../.....  
 ngày: ..... tháng ..... năm 20.....  
 Ký tên: .....

Tên cọc	Kc.lê (m)	Diện tích (m <sup>2</sup> )					B mặt đường (m)	Khối lượng (m <sup>3</sup> )					S mặt đường (m <sup>2</sup> )	
		Đào bo đan	Đào via hệ	Đào rãnh	Đắp hoàn trả	Bù vênh BTN		Đào bo đan	Đào via hệ	Đào rãnh	Đắp hoàn trả	Bù vênh BTN		
P1		0,32	1,46	4,67	2,88	0,51	10,00							
	11,74						3,87	12,09	53,18	32,17	7,22	117,40		
TC1		0,34	0,60	4,39	2,6	0,72	10,00							
	11,94													
C36		0,00	0,00	0,00	0,00	0,00	10,00	Nút giao						
Tổng	586,80						126,24	344,83	2104,31	1202,28	223,12	5525,60		



UBND THÀNH PHỐ TAM DIỆP  
PHÒNG QUẢN LÝ ĐÔ THỊ  
**THÂM ĐỊNH**  
Theo Văn bản số: ...../  
ngày.....tháng.....năm 20.....  
Ký tên:

---

---

## IV - CHI TIẾT

---

---



UBND THÀNH PHỐ TẠM ĐIỆP  
PHÒNG QUẢN LÝ ĐÔ THỊ  
**THẨM ĐỊNH**  
Theo Văn bản số: ...../  
ngày.....tháng.....năm 20.....  
Ký tên:

**IV.1 - CHI TIẾT VÀ HẸ**

CHI TIẾT BÓ VÍA, ĐAN RÀNH, LÁT HÉ, BÓN CÂY	
TÝ LỆ:	BẢN VẼ SỐ: N.3.CT.VH-01
LẦN XUẤT BẢN:	MÃ SỐ DỰ ÁN:

TP. NINH BÌNH, TỈNH NINH BÌNH  
 QUẢNG MINH  
 TRÁCH NHIỆM QUẢN LÝ VÀ CHẤM DẤU  
 GIÁM ĐỐC CÔNG TY  
 THÁNG NĂM 2024

CHỦ TRÌ THIẾT KẾ	KS. QUÁCH VĂN THÒ
THẺ HIỂN BẢN VẼ	KS. HOÀNG VINH QUANG
KIỂM TRA	KS. QUÁCH VĂN THÒ

CÔNG TRÌNH:  
 CẢI TẠO, NÂNG CẤP MẶT ĐƯỜNG, VÍA HÉ VÀ XÂY DỰNG HÉ THÔNG THOÁT NƯỚC ĐỘC ĐƯỜNG QUANG SƠN (BỘ AN TỈNH LỘ VÀ BÊN ĐƯỜNG HỒ XUÂN HƯƠNG), THÀNH PHỐ TAM ĐIỆP  
 ĐỊA ĐIỂM XÂY DỰNG:  
 PHƯỜNG TÂY SƠN, THÀNH PHỐ TAM ĐIỆP, TỈNH NINH BÌNH  
 HỒ SƠ BẢO CẢO KINH TẾ KỸ THUẬT

Đ. CHỦ ĐẦU TƯ  
 T. XÂY DỰNG THÀNH PHỐ TAM ĐIỆP  
 Đ. VI TRÁCH NHIỆM HỮU HẠN  
 ỨNG VÀ DỊCH VỤ QUANG MINH

**CHI TIẾT BÓN CÂY (SL = 105 BÓN CÂY)**

- Bó vỉa BTXM M250 đá 1x2 đúc sẵn
- + Viên L=1.0m áp dụng cho đoạn thẳng, L=0.25m áp dụng cho đoạn cong
- Đan rãnh BTXM M250 đá 1x2 dày 6cm đổ tại chỗ
- Móng bó vỉa đan rãnh bằng BTXM M150 đá 2x4 đổ tại chỗ
- Lát gạch BTXM giữa đá dày 4cm
- Kết cấu bón cây:
- + Bón cây bằng xây gạch không nung VXM M75
- + Trên lớp móng BTXM M150 đá 1x2, trát bê mặt VXM M75 dày 1.5cm
- + Cao độ hoàn thiện bón cây bằng với cao độ hè hoàn thiện.

**GHI CHÚ:**

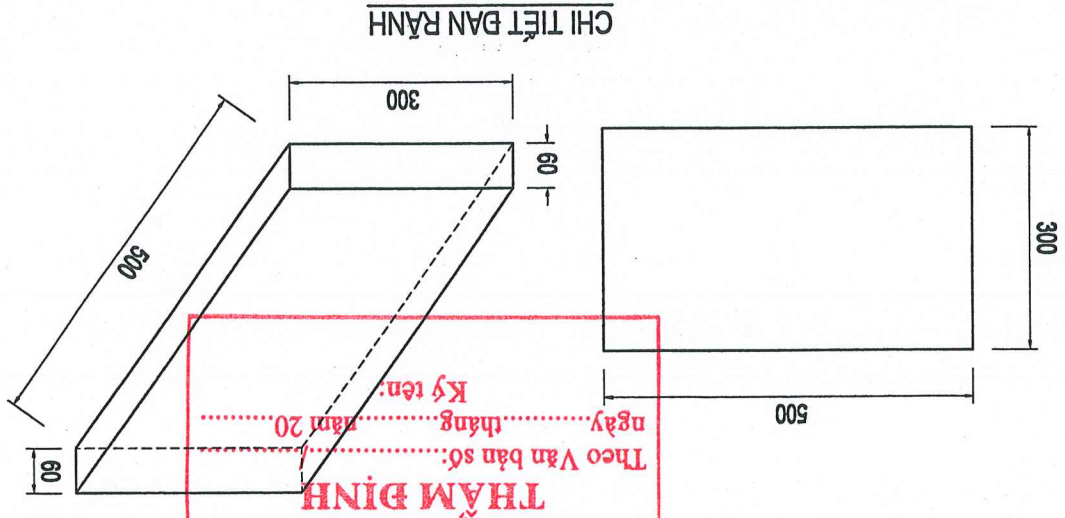

UBND THÀNH PHỐ TAM ĐIỆP  
 PHÒNG QUẢN LÝ ĐÔ THỊ  
**THẨM ĐỊNH**  
 Theo Văn bản số: .....  
 ngày ..... tháng ..... năm 20...  
 Ký tên:

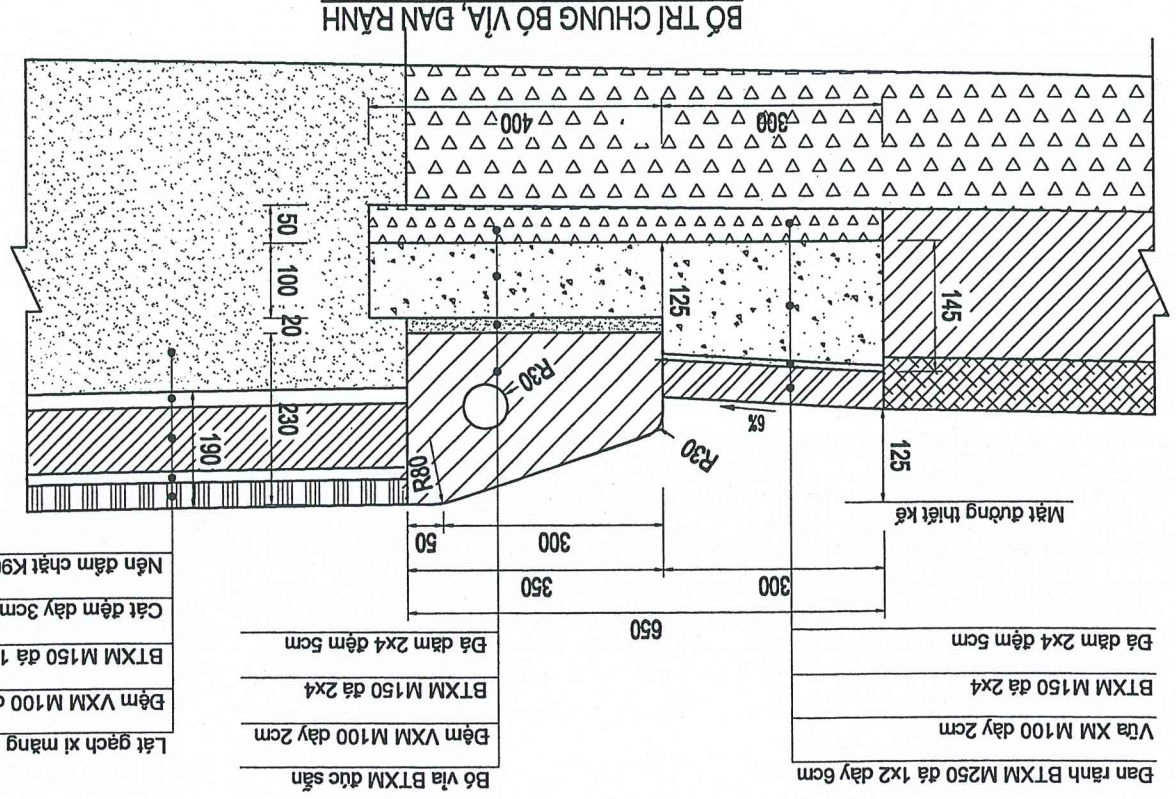
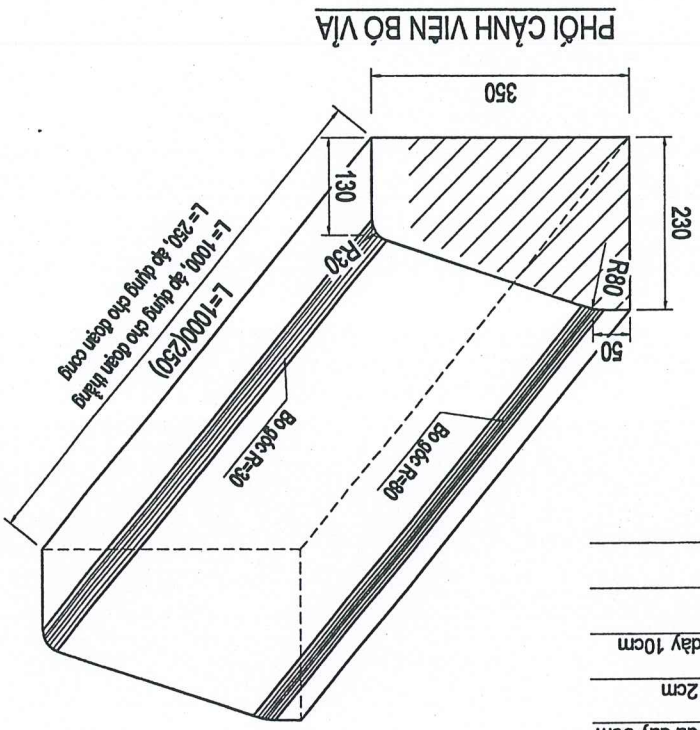
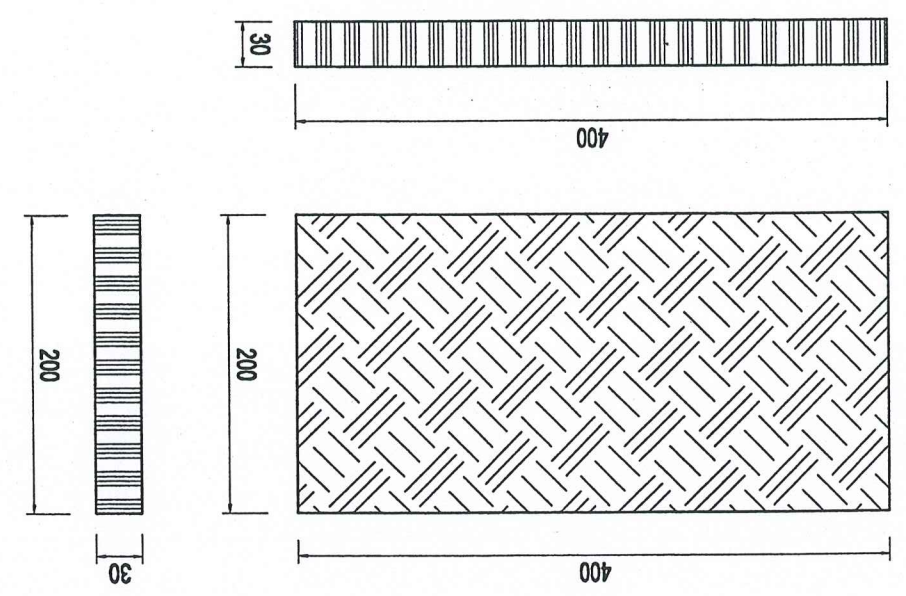
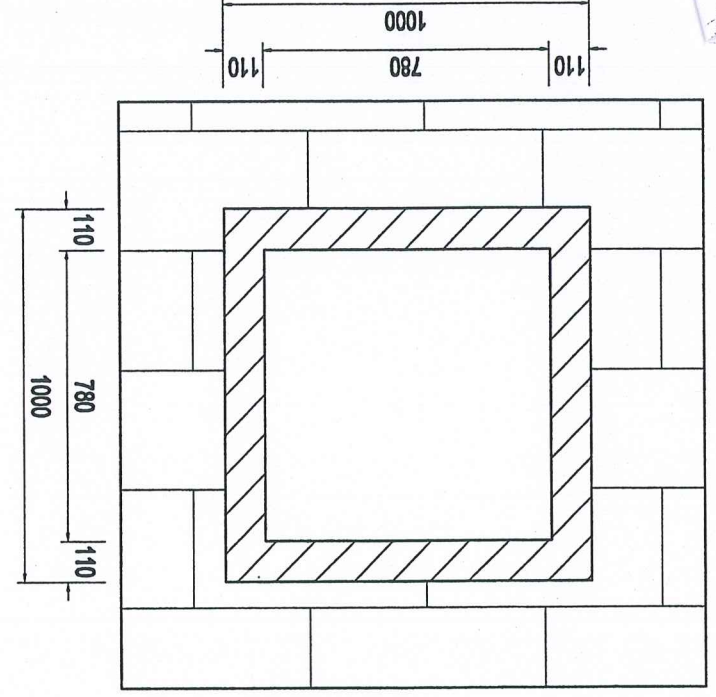
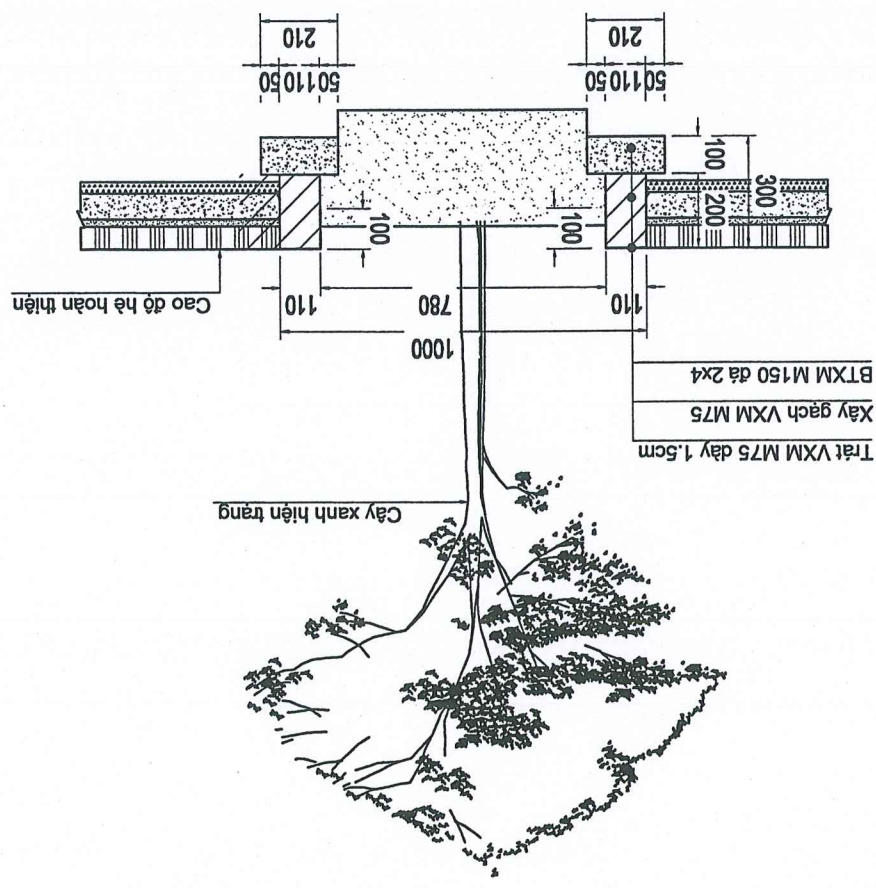

**CÔNG TRÌNH: CẢI TẠO, NÂNG CẤP MẶT ĐƯỜNG, VỈA HÈ VÀ XÂY DỰNG HỆ  
THỐNG THOÁT NƯỚC DỌC ĐƯỜNG QUANG SƠN (ĐOẠN TỪ QUỐC LỘ 1A ĐẾN  
ĐƯỜNG HỒ XUÂN HƯƠNG), THÀNH PHỐ TAM ĐIỆP**

**THÔNG KÊ DIỆN TÍCH VỈA HÈ**

TÊN		VỊ TRÍ	DIỆN TÍCH
<b>TRÁI TUYẾN</b>			
T1	Từ cọc D1 đến cọc C11+2,5m		1141,16
T2	Từ cọc C14 đến cọc C21+7,9m		752,67
T3	Từ cọc C22+3,2m đến cọc C35+5,5m		1392,67
T4	Từ cọc CTD1+9,5m đến cọc C36		87,96
<b>TỔNG</b>			<b>3374,46</b>
<b>PHẢI TUYẾN</b>			
P1	Từ cọc C3 đến cọc D2+3,3m		465,90
P2	Từ cọc C9+2,1m đến cọc C12+1,8m		182,73
P3	Từ cọc C13+2,2m đến cọc C17		252,18
P4	Từ cọc C17+3,5m đến cọc C21+5,2m		256,10
P5	Từ cọc C22+6m đến cọc C28		453,01
P6	Từ cọc C28+1,8m đến cọc D4+3,2m		290,88
P7	Từ cọc C34 đến cọc C36		153,22
<b>TỔNG</b>			<b>2054,02</b>



UBND THÀNH PHỐ TAM ĐIỆP  
PHÒNG QUẢN LÝ ĐÔ THỊ  
**THẨM ĐỊNH**  
Theo Văn bản số: ...../.....  
ngày.....tháng.....năm 20.....  
Ký tên:

**CÔNG TRÌNH: CẢI TẠO, NÂNG CẤP MẶT ĐƯỜNG, VỈA HÈ VÀ XÂY DỰNG HỆ  
THỐNG THOÁT NƯỚC DỌC ĐƯỜNG QUANG SƠN (ĐOẠN TỪ QUỐC LỘ 1A  
ĐẾN ĐƯỜNG HỒ XUÂN HƯƠNG), THÀNH PHỐ TAM ĐIỆP**

**THÔNG KÊ KHỐI LƯỢNG BO VỈA**

STT	Tên	L Bo vỉa loại I (m)		Bồn cây
		Viên bo thẳng	Viên bo cong	
1	Từ cọc D1 đến cọc C11+2,5m	146,90	10,80	20,00
2	Từ cọc C14 đến cọc C21+7,9m	107,60	19,00	18,00
3	Từ cọc C22+3,2m đến cọc C35+5,5m	208,00	16,60	34,00
4	Từ cọc CTD1+9,5m đến cọc C36	27,30	5,30	0,00
	<b>Tổng</b>	<b>489,80</b>	<b>51,70</b>	<b>72,00</b>
	<b>PHẢI TUYẾN</b>	<b>Viên bo 1m</b>	<b>Viên bo 0,25m</b>	<b>bồn</b>
1	Từ cọc C3 đến cọc D2+3,3m	121,80	10,20	4,00
2	Từ cọc C9+2,1m đến cọc C12+1,8m	37,10	8,40	4,00
3	Từ cọc C13+2,2m đến cọc C17	46,90	9,20	6,00
4	Từ cọc C17+3,5m đến cọc C21+5,2m	60,00	9,90	2,00
5	Từ cọc C22+6m đến cọc C28	85,10	10,90	9,00
6	Từ cọc C28+1,8m đến cọc D4+3,2m	93,70	12,40	7,00
7	Từ cọc C34 đến cọc C36	67,30	3,50	1,00
	<b>Tổng</b>	<b>511,90</b>	<b>64,50</b>	<b>33,00</b>



**UBND THÀNH PHỐ TAM ĐIỆP**  
**PHÒNG QUẢN LÝ ĐÔ THỊ**  
 Theo Văn bản số: ..... /  
 ngày ..... tháng ..... năm 20.....  
 Ký tên:



UBND THÀNH PHỐ TẠM ĐIỆP  
PHÒNG QUẢN LÝ ĐÔ THỊ  
**THẨM ĐỊNH**  
Theo Văn bản số: ..... /  
ngày..... tháng..... năm 20.....  
Ký tên:

**IV.2 - CHI TIẾT AN TOÀN GIAO THÔNG**

BAN CHU ĐAU TU XÂY DỰNG THÀNH PHỐ TAM DIỆP BAN QLDA ĐẦU TƯ XÂY DỰNG THÀNH PHỐ TAM DIỆP		CÔNG TRÌNH: CẢI TẠO, NÂNG CẤP MẶT BƯỚNG, VÍA HÈ VÀ XÂY DỰNG HỆ THỐNG THOÁT NƯỚC DỌC BƯỚNG QUANG SƠN (BỘ AN TƯ QUỐC LỘ 1A BÊN BƯỚNG HỒ XUÂN HƯƠNG), THÀNH PHỐ TAM DIỆP		CHỮ TRỊ THIẾT KẾ KS. QUÁCH VĂN THÒ		PHƯƠNG TÂY SƠN, THÀNH PHỐ TAM DIỆP, TỈNH NINH BÌNH HỒ SƠ BẢO CẢO KINH TẾ KỸ THUẬT	
ĐƠN VỊ TƯ VẤN CÔNG TY TRÁCH NHIỆM HỮU HẠN TƯ VẤN XÂY DỰNG VÀ DỊCH VỤ QUANG MINH		THE HIỆN BẢN VẼ KS. HOÀNG VINH QUANG		KIỂM TRA KS. QUÁCH VĂN THÒ		LẦN XUẤT BẢN MÃ SỐ DỰ ÁN:	
ĐỒ CHỮ ĐẦU TƯ BAN CHU ĐAU TƯ XÂY DỰNG THÀNH PHỐ TAM DIỆP		CHỮ TRỊ THIẾT KẾ KS. QUÁCH VĂN THÒ		CHỮ TRỊ THIẾT KẾ KS. QUÁCH VĂN THÒ		TỶ LỆ: BẢN VẼ SỐ: IV.CT.ATGT-01	
ĐỒ CHỮ ĐẦU TƯ BAN CHU ĐAU TƯ XÂY DỰNG THÀNH PHỐ TAM DIỆP		CHỮ TRỊ THIẾT KẾ KS. QUÁCH VĂN THÒ		CHỮ TRỊ THIẾT KẾ KS. QUÁCH VĂN THÒ		DIỆN HÌNH VÁCH SƠN	



- HỆ THỐNG ATGT BƯỚC THIẾT KẾ TUẦN THEO QC4:2019/BGTVT.  
 - VÁCH SƠN GỖ GIẢM TỐC BƯỚC THIẾT KẾ THEO TCSS 34:2020/TDBVN  
 - KÍCH THƯỚC TRONG BẢN VẼ ĐƠN VỊ LÀ CM HOẶC BƯỚC CHỈ RA CỤ THỂ

**GHI CHÚ:**

**THẨM ĐỊNH**  
 PHÒNG QUẢN LÝ ĐÔ THỊ  
 UBND THÀNH PHỐ TAM DIỆP

Theo Văn bản số: /.../... năm 20...  
 ngày... tháng... năm 20...  
 MÀU TRẮNG

**VÁCH 2.1 - VÁCH PHÂN CHIA LẠN BƯỚNG**

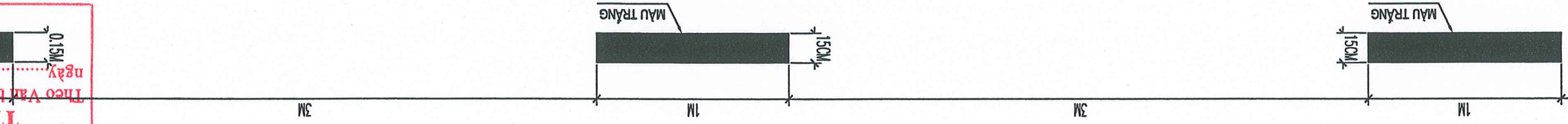

**VÁCH 1.1 - VÁCH TİM BƯỚNG**

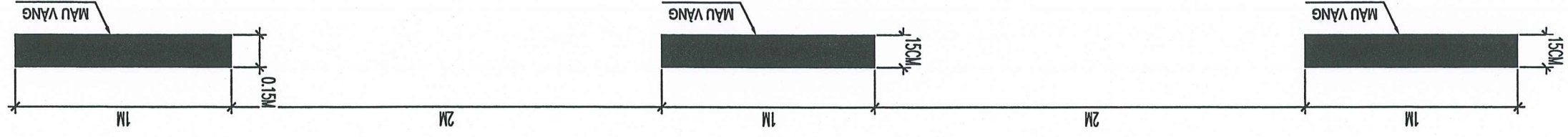

**GỖ GIẢM TỐC**

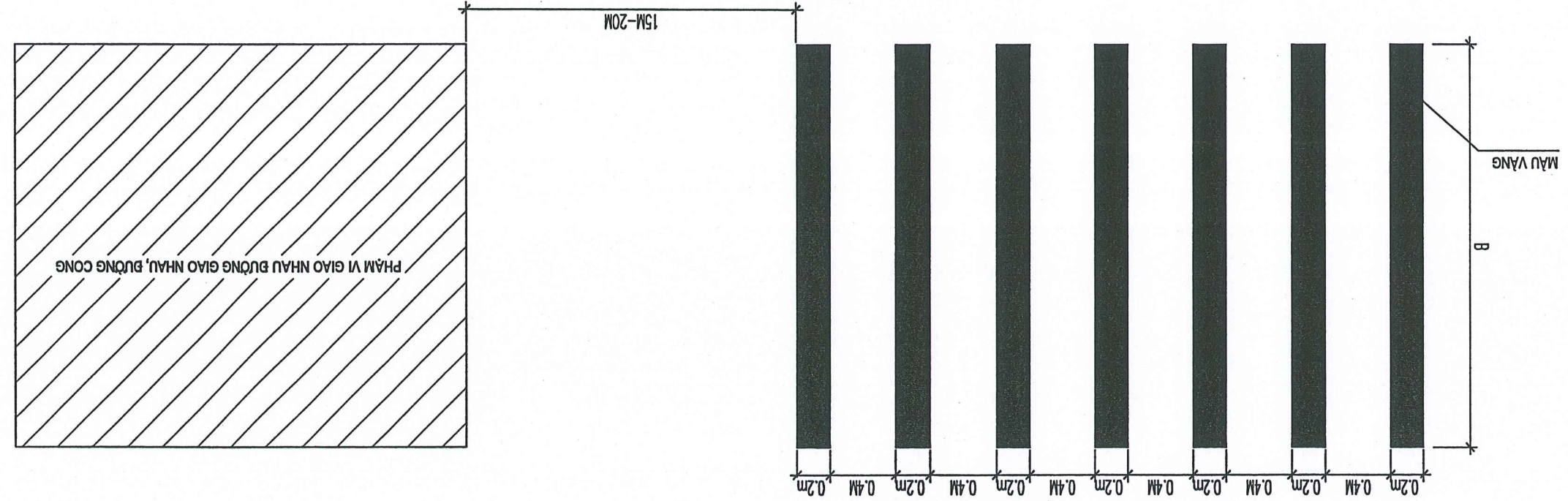

BAN CHU ĐẦU TƯ BAN QLDA ĐẦU TƯ XÂY DỰNG THÀNH PHỐ TAM ĐIỆP		CÔNG TRÌNH: CẢI TẠO, NÂNG CẤP MẶT BƯỚNG, VÍA HÈ VÀ XÂY DỰNG HỆ THỐNG THOÁT NƯỚC ĐỐC BƯỚNG QUANG SƠN (BẢN TỰ QUỐC LỘ 1A BÊN BƯỚNG HỒ XUÂN HƯƠNG), THÀNH PHỐ TAM ĐIỆP		CHỮ TRỊ THIẾT KẾ KS. QUÁCH VĂN THỌ	THẺ HIỆN BẢN VẼ KS. HOÀNG VINH QUANG	KIỂM TRA KS. QUÁCH VĂN THỌ	PHƯỜNG TÂY SƠN, THÀNH PHỐ TAM ĐIỆP, TỈNH NINH BÌNH HỒ SƠ BẢO CẢO KINH TẾ KỸ THUẬT	ĐƠN VỊ TƯ VẤN CÔNG TY TRÁCH NHIỆM HỮU HẠN	TƯ VẤN XÂY DỰNG VÀ DỊCH VỤ QUANG MINH
DIỆN HÌNH VÁCH SƠN		NGÀY: 13 THÁNG 01 NĂM 2024 GIÁM ĐỐC CÔNG TY PHẠM ĐỨC THUAN MSĐN: 2222222222		TỶ LỆ: BẢN VẼ SỐ: IV.CT.ATGT-02		LẦN XUẤT BẢN: MÃ SỐ DỰ ÁN:		BAN CHU ĐẦU TƯ BAN QLDA ĐẦU TƯ XÂY DỰNG THÀNH PHỐ TAM ĐIỆP	



VÁCH 7.3 - VÁCH BI BỘ QUA BƯỚNG

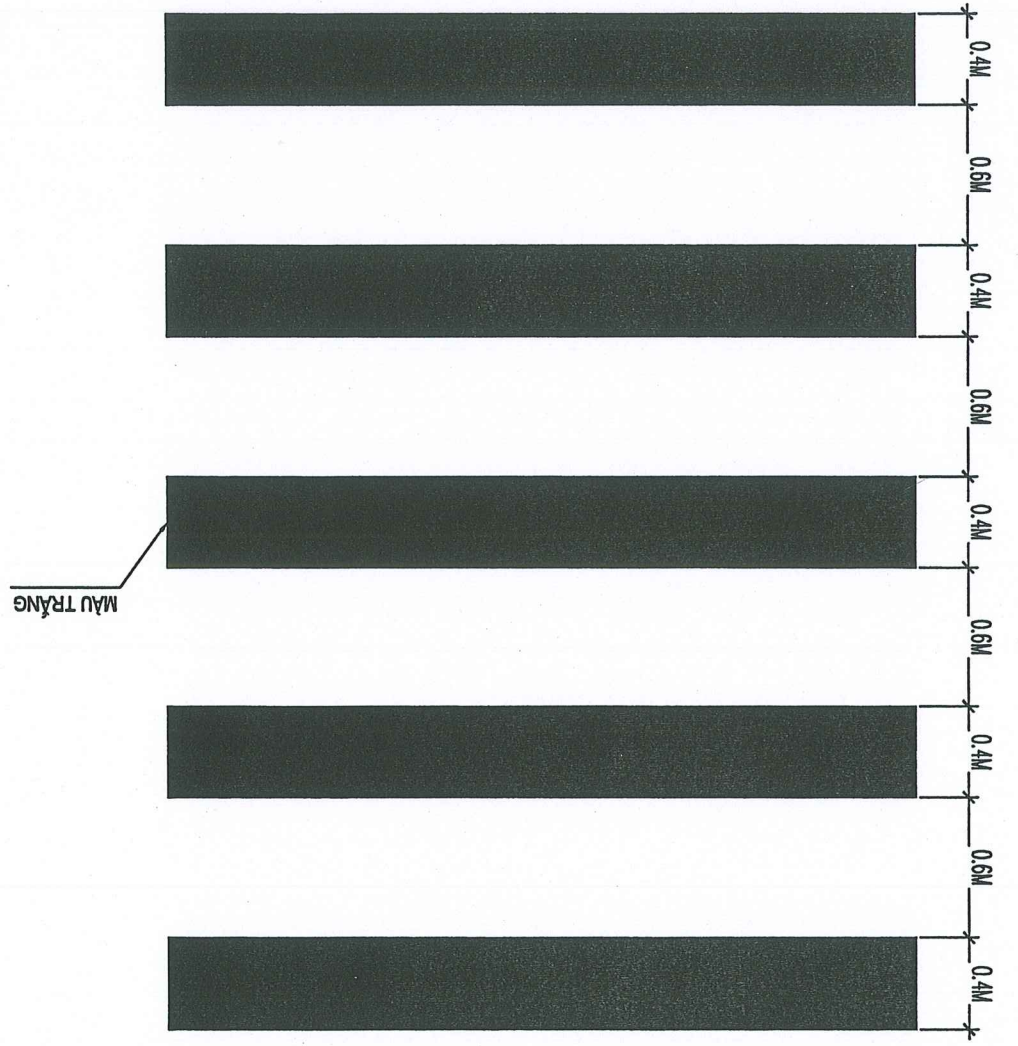

VÁCH 7.1 - VÁCH DỪNG XE

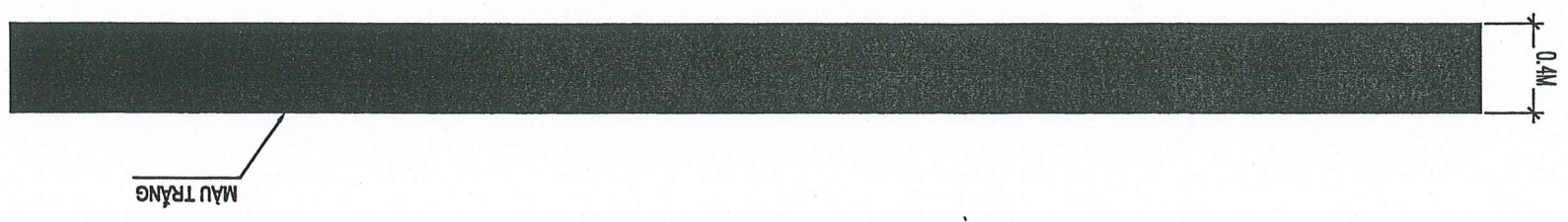

GHI CHÚ:

- HỆ THỐNG ATGT ĐƯỢC THIẾT KẾ TUẦN THEO QCA1:2019/BGTVT.
- VÁCH SƠN GỖ GIẢM TỐC ĐƯỢC THIẾT KẾ THEO TCSS 34:2020/TCBBVN
- CỬA TỔNG CỤC BƯỚNG BỘ VIỆT NAM
- KÍCH THƯỚC TRONG BẢN VẼ ĐƠN VỊ LÀ CM HOẶC ĐƯỢC CHỈ RA CỤ THỂ

UBND THÀNH PHỐ TAM ĐIỆP  
 PHÒNG QUẢN LÝ ĐÔ THỊ  
**THẨM ĐỊNH**  
 Theo Văn bản số: ...../.....  
 ngày: ..... tháng ..... năm 20.....  
 Ký tên:

CÔNG TRÌNH: CẢI TẠO, NÂNG CẤP MẶT BƯỚNG, VÍA HÈ VÀ XÂY DỰNG HỆ THỐNG THẢI NƯỚC ĐỘC BƯỚNG QUANG SƠN (BÀN TỰ QUỐC LỘ 1A BÊN BƯỚNG HỒ XUÂN HƯƠNG), THÀNH PHỐ TAM ĐIỆP BIA ĐIỂM XÂY DỰNG: PHƯỜNG TÂY SƠN, THÀNH PHỐ TAM ĐIỆP, TỈNH NINH BÌNH	KIỂM TRA	KS. QUÁCH VĂN THÒ	HỒ SƠ BẢO CẢO KINH TẾ KỸ THUẬT	BAN CHỈ ĐẠU TƯ XÂY DỰNG VÀ DỊCH VỤ QUANG MINH
	CHỦ TRÌ THIẾT KẾ	KS. QUÁCH VĂN THÒ		
ĐƠN VỊ TƯ VẤN CÔNG TY TRÁCH NHIỆM HỮU HẠN TU VẤN XÂY DỰNG VÀ DỊCH VỤ QUANG MINH	THẺ HIỆN BẢN VẼ	KS. HOÀNG VINH QUANG	LẦN XUẤT BẢN	TỰ VẤN XÂY DỰNG VÀ DỊCH VỤ QUANG MINH
	KIỂM TRA	KS. QUÁCH VĂN THÒ		
BAN QLDA ĐẦU TƯ XÂY DỰNG THÀNH PHỐ TAM ĐIỆP	CHỮ KÝ VÀ CHỮ ĐÓNG CHẤM CỦA CÁC THÀNH VIÊN BAN CHỈ ĐẠU TƯ XÂY DỰNG VÀ DỊCH VỤ QUANG MINH		MÃ SỐ DỰ ÁN:	
	CHỮ KÝ VÀ CHỮ ĐÓNG CHẤM CỦA CÁC THÀNH VIÊN BAN CHỈ ĐẠU TƯ XÂY DỰNG VÀ DỊCH VỤ QUANG MINH		BAN VẼ SỐ: WCTATGT-03	
	CHỮ KÝ VÀ CHỮ ĐÓNG CHẤM CỦA CÁC THÀNH VIÊN BAN CHỈ ĐẠU TƯ XÂY DỰNG VÀ DỊCH VỤ QUANG MINH		TỶ LỆ:	
	CHỮ KÝ VÀ CHỮ ĐÓNG CHẤM CỦA CÁC THÀNH VIÊN BAN CHỈ ĐẠU TƯ XÂY DỰNG VÀ DỊCH VỤ QUANG MINH		THÔNG KẾ GỠ GIẢM TỐC, VÁCH SƠN	

- HỆ THỐNG ATGT ĐƯỢC THIẾT KẾ TUẦN THEO QCVN 41:2019/BGTVT.  
 - VÁCH SƠN GỠ GIẢM TỐC ĐƯỢC THIẾT KẾ THEO TCCS 34:2020/TCCBVN  
 CỦA TỔNG CỤC BƯỚNG BỘ VIỆT NAM  
 - KÍCH THƯỚC TRONG BẢN VẼ BÊN VÌ LÀ CM HOẶC ĐƯỢC CHỈ RA CỤ THỂ

GHI CHÚ:

STT	LỖY TRÌNH	CHIỀU DÀI VÁCH SƠN (M)	BỀ RỘNG VÁCH SƠN (M)	DIỆN TÍCH (M <sup>2</sup> )
1	Vách 1.1	554,96	0,15	27,75
2	Vách 2.1	1109,91	0,15	41,62
3	Vách 7.1	5,00	0,40	2,00
4	Vách 7.3	36,00	0,40	14,40

**PHÒNG QUẢN LÝ ĐỒ THỊ**  
**THẨM ĐỊNH**  
 Theo Văn bản số: ...../.....  
 ngày.....tháng.....năm 20.....  
 Ký tên:

STT	TÊN TUYẾN	LỖY TRÌNH	CHIỀU DÀI 1 VÁCH (M)	SỐ LƯỢNG VÁCH	BỀ RỘNG 1 VÁCH (M)	DIỆN TÍCH (M <sup>2</sup> )
<b>Tổng trái tuyến</b>						
1	Km0+ 45,70	5,00	7,00	0,20	7,00	7,00
2	Km0+ 220,50	5,00	7,00	0,20	7,00	7,00
3	Km0+ 347,90	5,00	7,00	0,20	7,00	7,00
<b>Tổng phải tuyến</b>						
1	Km0+ 239,20	5,00	7,00	0,20	7,00	7,00
2	Km0+ 486,40	5,00	7,00	0,20	7,00	7,00
3	Km0+ 561,40	5,00	7,00	0,20	7,00	7,00
<b>Tổng</b>						
						21,00

MÃ SỐ DỰ ÁN:		LẦN XUẤT BẢN:		PHẠM ĐỨC THUAN		KS. QUÁCH VĂN THỌ		KIỂM TRA		HỒ SƠ BẢO CẠO KINH TẾ KỸ THUẬT		TU VẤN XÂY DỰNG VÀ DỊCH VỤ QUANG MINH	
BẢN VẼ SỐ: IV.CT.ATGT-04		TỶ LỆ:		THÁNG NĂM 2024		KS. HOÀNG VINH QUANG		THẺ HIỆN BẢN VẼ		PHƯƠNG TÂY SƠN, THÀNH PHỐ TAM ĐIỆP, TỈNH NINH BÌNH		CÔNG TY TƯ VẤN	
DIỆN HÌNH BIÊN BẢO				GIÁM ĐỐC CÔNG TY		KS. QUÁCH VĂN THỌ		CHỦ TRÌ THIẾT KẾ		CÁI TẠO, NẮNG CẤP MẮT ĐƯỜNG, VIA HÉ VÀ XÂY DỰNG HỆ THỐNG THOÁT NƯỚC ĐỘC ĐƯỜNG QUANG SƠN (BOÀN TỰ QUỐC LỘ 1A BÊN ĐƯỜNG HỒ XUÂN HƯƠNG), THÀNH PHỐ TAM ĐIỆP		BAN QLDA ĐẦU TƯ XÂY DỰNG THÀNH PHỐ TAM ĐIỆP	
CÔNG TRÌNH:												BD.CHỦ ĐẦU TƯ	

- KÍCH THUỐC GHI TRÊN BẢN VẼ ĐƯỢC GHI BẰNG MM.
- CỘT THÉP D90 DÂY 2.1MM, SƠN 1 LỚP CHỐNG ỒI, SƠN TRẮNG ĐỎ THEO TIÊU CHUẨN, HÀN BÍT ĐẦU.
- DÙNG BULÔNG D10.3 BẮT VÍT BIÊN VỚI CỘT
- QUY CÁCH CÁC LOẠI BIÊN BẢO PHẢI TUÂN THEO "QUY CHUẨN KỸ THUẬT QUỐC GIA VỀ BẢO HIỆU ĐƯỜNG BỜ" QCVN 41:2019/BGTVT
- BIÊN DÙNG THÉP DÂY 2MM, SƠN 1 LỚP CHỐNG ỒI, MẮT SAU SƠN MÀU GHI SÁNG, MẮT TRƯỚC DẪN GIẤY PHẦN QUANG

**GHI CHÚ:**

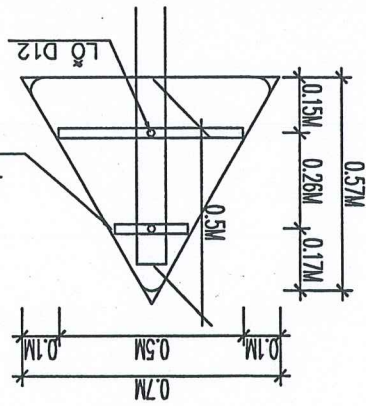

**CHI TIẾT LIÊN KẾT BIÊN TAM GIÁC**

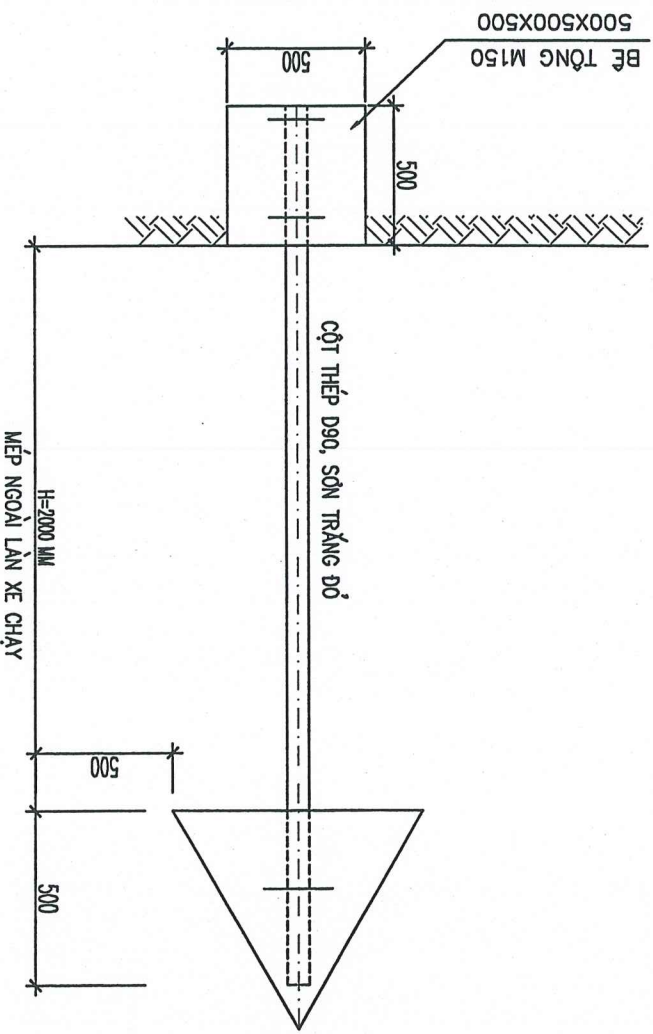

**BIÊN BẢO MỘT CỘT, MỘT BIÊN SL:09 C**

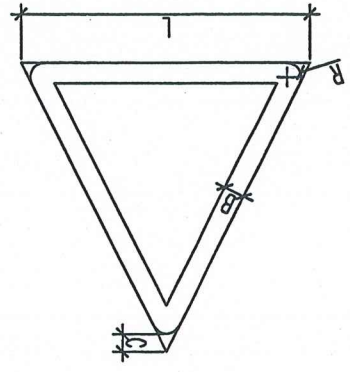

**KÍCH THUỐC BIÊN BẢO TAM GIÁC**

LOẠI BIÊN	KÍCH THUỐC	CHIỀU DÀI CẢNH HÌNH TAM GIÁC L, CM	CHIỀU RỘNG CỦA MÉP VIÊN ĐỎ B, CM	BÀN KÍNH LỰN TRÒN CỦA VIÊN MÉP ĐỎ R, CM	KHOẢNG CÁCH ĐỈNH ĐỈNH CUNG TRÒN ĐẾN ĐỈNH TAM GIÁC CỘ BẢN C, CM
3		70	5	3.5	3

**UBND THÀNH PHỐ TAM ĐIỆP**  
**PHÒNG QUẢN LÝ ĐỒ THỊ**  
**THẨM ĐỊNH**  
 Ngày: ..... tháng ..... năm 20.....  
 Ký tên: .....

**BẢNG THÔNG KÊ BIÊN BẢO**

Phối	Trội	4	KM 0 + 42.30	W.205A	W.207B
			KM 0 + 129.52		W.207B
			KM 0 + 218.00	W.205B	W.207B
			KM 0 + 226.88		W.207B
			KM 0 + 295.78		W.207B
			KM 0 + 344.50	W.207B	W.207B
			KM 0 + 396.62		W.207B
			KM 0 + 492.61		W.207B
			KM 0 + 569.87	W.207B	W.208
			KM 0 + 570.36		W.208

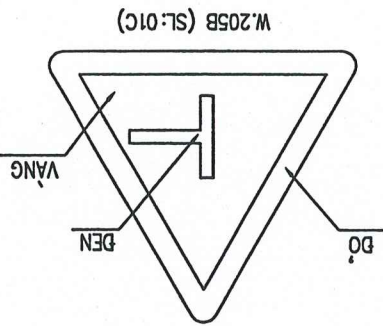
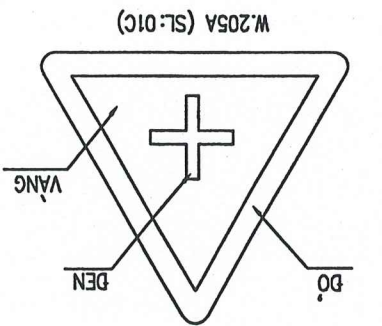
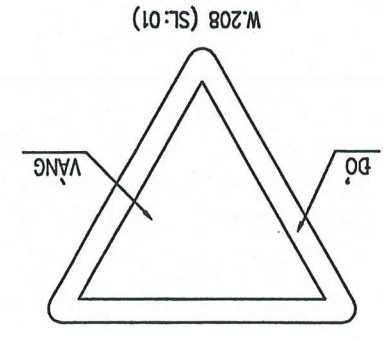
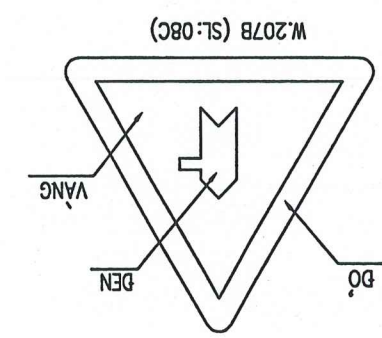



---

---

# IV.3 - THOẠT NƯỚC

---

---

UBND THÀNH PHỐ TAM DIỆP  
PHÒNG QUẢN LÝ ĐÔ THỊ  
**THẨM ĐỊNH**  
Theo Văn bản số: ...../.....  
ngày.....tháng.....năm 20.....  
Ký tên:



**IV.3.1 - HỒ GẠ, HỒ THƯ**

UBND THÀNH PHỐ TAM ĐIỆP  
PHÒNG QUẢN LÝ ĐÔ THỊ  
**THẨM ĐỊNH**  
Theo Văn bản số: ...../  
ngày.....tháng.....năm 20.....  
Ký tên:



BAN CHU ĐẦU TƯ XÂY DỰNG THÀNH PHỐ TAM DIỆP		CÔNG TRÌNH: CẢI TẠO, NÂNG CẤP MẶT BƯỚNG, VÍA HÉ VÀ XÂY DỰNG HỆ THỐNG THOÁT NƯỚC ĐỘC BƯỚNG QUANG SƠN (BỘ AN TỰ QUỐC LỘ 1A BÊN BƯỚNG HỒ XUÂN HƯƠNG), THÀNH PHỐ TAM DIỆP		CHỦ TRÌ THIẾT KẾ KS. QUÁCH VĂN THÒ	KIỂM TRA THÈ HIỀN BÀN VÈ	TU VẤN XÂY DỰNG VÀ DỊCH VỤ QUANG MINH	
BAN QLDA ĐẦU TƯ XÂY DỰNG THÀNH PHỐ TAM DIỆP		PHƯỜNG TÂY SƠN, THÀNH PHỐ TAM DIỆP, TỈNH BÌNH ĐỊNH		KS. QUÁCH VĂN THÒ	THÈ HIỀN BÀN VÈ	CÔNG TY TRÁCH NHIỆM HỮU HẠN	
ĐƠN VỊ TƯ VẤN		HỒ SƠ BẢO CẢO KINH TẾ KỸ THUẬT		KS. QUÁCH VĂN THÒ	THÈ HIỀN BÀN VÈ	TU VẤN XÂY DỰNG VÀ DỊCH VỤ QUANG MINH	
BAN CHU ĐẦU TƯ XÂY DỰNG THÀNH PHỐ TAM DIỆP		CỘNG TRINH:		KS. QUÁCH VĂN THÒ	THÈ HIỀN BÀN VÈ	TU VẤN XÂY DỰNG VÀ DỊCH VỤ QUANG MINH	

BAN CHU ĐẦU TƯ XÂY DỰNG THÀNH PHỐ TAM DIỆP		CÔNG TRÌNH: CẢI TẠO, NÂNG CẤP MẶT BƯỚNG, VÍA HÉ VÀ XÂY DỰNG HỆ THỐNG THOÁT NƯỚC ĐỘC BƯỚNG QUANG SƠN (BỘ AN TỰ QUỐC LỘ 1A BÊN BƯỚNG HỒ XUÂN HƯƠNG), THÀNH PHỐ TAM DIỆP		CHỦ TRÌ THIẾT KẾ KS. QUÁCH VĂN THÒ	KIỂM TRA THÈ HIỀN BÀN VÈ	TU VẤN XÂY DỰNG VÀ DỊCH VỤ QUANG MINH	
BAN QLDA ĐẦU TƯ XÂY DỰNG THÀNH PHỐ TAM DIỆP		PHƯỜNG TÂY SƠN, THÀNH PHỐ TAM DIỆP, TỈNH BÌNH ĐỊNH		KS. QUÁCH VĂN THÒ	THÈ HIỀN BÀN VÈ	CÔNG TY TRÁCH NHIỆM HỮU HẠN	
ĐƠN VỊ TƯ VẤN		HỒ SƠ BẢO CẢO KINH TẾ KỸ THUẬT		KS. QUÁCH VĂN THÒ	THÈ HIỀN BÀN VÈ	TU VẤN XÂY DỰNG VÀ DỊCH VỤ QUANG MINH	
BAN CHU ĐẦU TƯ XÂY DỰNG THÀNH PHỐ TAM DIỆP		CỘNG TRINH:		KS. QUÁCH VĂN THÒ	THÈ HIỀN BÀN VÈ	TU VẤN XÂY DỰNG VÀ DỊCH VỤ QUANG MINH	

TÊN C.KIẾN		SỐ HIỆU	HÌNH DẠNG - KÍCH THƯỚC	BƯỜNG KÍNH (mm)	CHIỀU DÀI C.KIẾN (mm)	SỐ LƯỢNG	T. B.Ố	T. B.Ố	TỔNG CHIỀU DÀI (m)	TỔNG T. LƯỢNG (kg)
C.KIẾN 1 <td>1</td> <td>LDC 60x5 Thép góc</td> <td>1900</td> <td>1</td> <td>1</td> <td>1</td> <td>1</td> <td>1,9</td> <td>8,65</td>		1	LDC 60x5 Thép góc	1900	1	1	1	1	1,9	8,65
C.KIẾN 2		2	LDC 60x5 Thép góc	1820	1	1	1	1	1,82	8,28
C.KIẾN 3		3	Thép bản 55x320x8		7	7	7	7	0,1232	7,74
C.KIẾN 4		4	Thép bản 30x100x5		3	3	3	3	0,009	0,35
C.KIẾN 5		5	Bản lề: 02 bộ							
TỔNG										
TỔNG CHIỀU DÀI										
TỔNG T. LƯỢNG										

Tổng khối lượng thép góc : 16,93kg  
Tổng khối lượng thép bản : 8,09kg

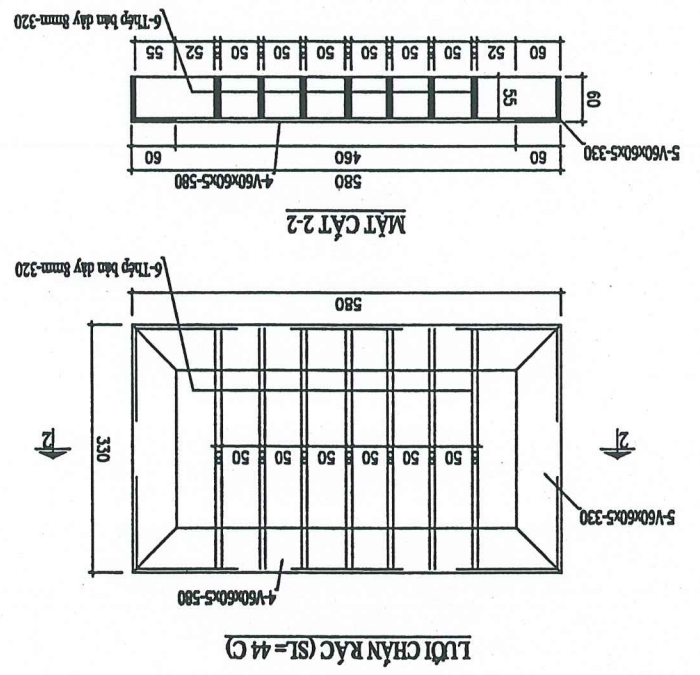
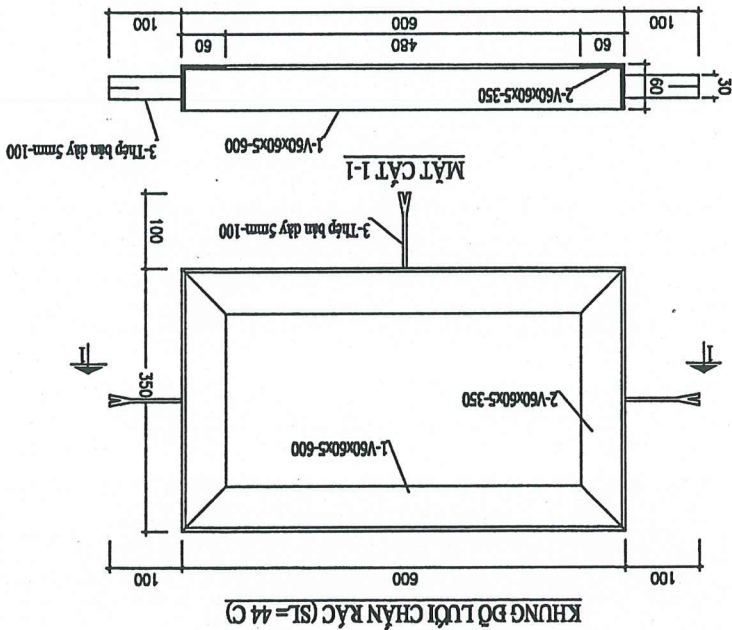
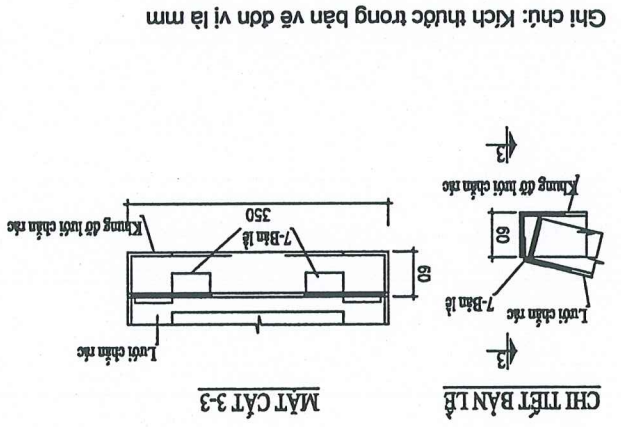

UBND THÀNH PHỐ TAM DIỆP  
PHÒNG QUẢN LÝ ĐÔ THỊ  
**THẨM ĐỊNH**  
Theo Văn bản số: ...../.....  
ngày.....tháng.....năm 20.....  
Ký tên:



BAN CHU ĐẦU TƯ		CÔNG TRÌNH:		CÁI TẠO, NÂNG CẤP MẶT BƯỚNG, VỈA HÉ VÀ XÂY DỰNG HỆ THỐNG THOÁT NƯỚC ĐỘC BƯỜNG QUANG SƠN (BÀN TỰ QUỐC LỘ VÀ BÊN BƯỜNG HỒ XÃM HƯƠNG), THÀNH PHỐ TAM ĐIỆP		CHỦ TRÌ THIẾT KẾ		KS. QUÁCH VĂN THÒ		CỘNG HÒA XÃ HỘI CHỦ NGHĨA VIỆT NAM	
ĐƠN VỊ TƯ VẤN		THẺ HIỆN BẢN VẼ		PHÒNG TÀI SƠN, THÀNH PHỐ TAM ĐIỆP, TỈNH NINH BÌNH		KIỂM TRA		KS. QUÁCH VĂN THÒ		TU VẤN XÂY DỰNG VÀ DỊCH VỤ QUANG MINH	
CÔNG TY TRÁCH NHIỆM HỮU HẠN		HỒ SƠ BẢO CẢO KINH TẾ KỸ THUẬT		CÔNG TY QUANG MINH		LẦN XUẤT BẢN		MÃ SỐ DỰ ÁN:		TU VẤN XÂY DỰNG VÀ DỊCH VỤ QUANG MINH	
BAN QLDA ĐẦU TƯ XÂY DỰNG THÀNH PHỐ TAM ĐIỆP		HỒ SƠ BẢO CẢO KINH TẾ KỸ THUẬT		CÔNG TY QUANG MINH		TỶ LỆ:		BẢN VẼ SỐ: M.TN-HGA3		CẦU TẠO GIẢNG, TÂM ĐẠN HỒ GA	



- GHI CHÚ:**
- BÊ TÔNG MẠC 250, BÀ 1X2;
  - CỐT THÉP: - Ø <= 10 NHÓM A1, R<sub>a</sub>=2100 kg/cm<sup>2</sup>  
- Ø > 10 NHÓM AII, R<sub>a</sub>=2700 kg/cm<sup>2</sup>
  - CHIEU DÀY LỚP BÊ TÔNG BẢO VỆ 25MM
  - NƠI THÉP THEO QUY PHẠM
  - KHI THI CÔNG XEM CÙNG BẢN VẼ CỎ LIÊN QUAN

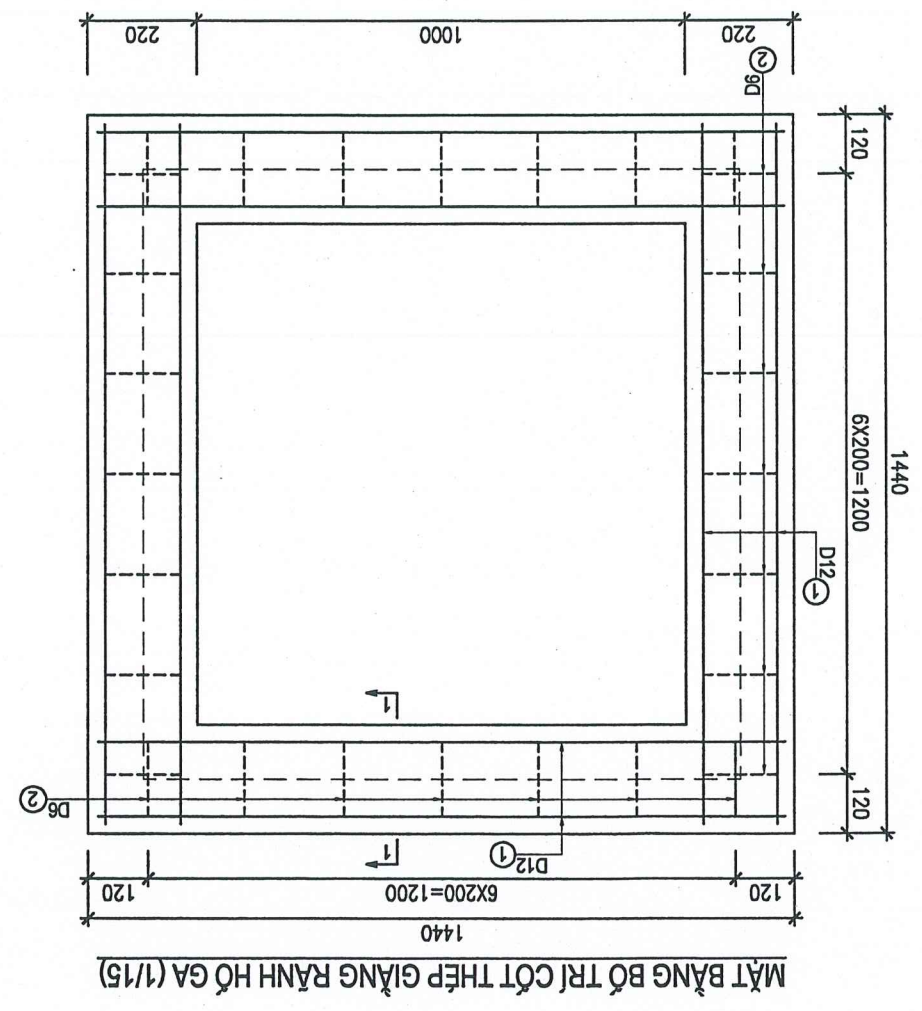
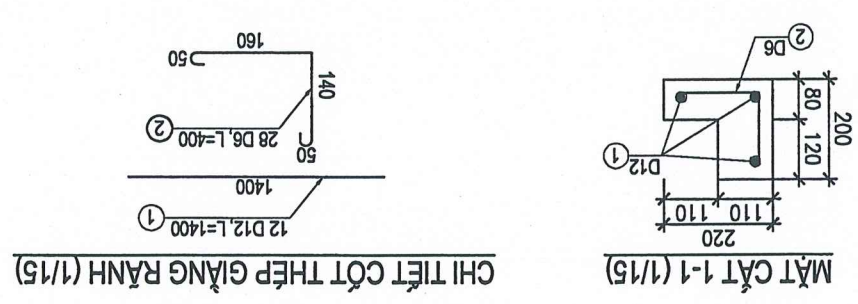

**BẢNG KHỐI LƯỢNG GIẢNG, TÂM ĐẠN HỒ GA**

Tên thanh	Đường kính (mm)	Mác thép	Chiều dài 1 thanh (mm)	Số lượng	Tổng chiều dài (m)	Khối lượng đơn vị (kg/m)	Khối lượng (kg)
1	12	CB400-V	1400	12	16,8	0,888	14,92
2	6	CB300-T	400	28	11,2	0,222	2,49
<b>Giảng hồ ga</b>							
Bê tông đá 1x2 M250# (m <sup>3</sup> )							
Cốt thép D<=10 (kg)							
Cốt thép D>10 (kg)							
Ván khuôn (m <sup>2</sup> )							
Tâm đan KT(0,6X1,2X0,12)m (tính cho 1 cầu kiện)							
1	12	CB400-V	1150	5	5,75	0,888	5,10
2	10	CB300-T	450	9	4,05	0,617	2,50
3	8	CB300-T	635	2	1,27	0,395	0,50
Bê tông đúc sẵn đá 1x2 M250# (m <sup>3</sup> )							
Cốt thép D<=10 (kg)							
Cốt thép D>10 (kg)							
Ván khuôn (m <sup>2</sup> )							
Tâm đan KT(0,6X1,2X0,12)m (tính cho 1 cầu kiện)							
1	12	CB400-V	1150	5	5,75	0,888	5,10
2	10	CB300-T	450	9	4,05	0,617	2,50
3	8	CB300-T	635	2	1,27	0,395	0,50
Bê tông đúc sẵn đá 1x2 M250# (m <sup>3</sup> )							
Cốt thép D<=10 (kg)							
Cốt thép D>10 (kg)							
Ván khuôn (m <sup>2</sup> )							
Tâm đan KT(0,6X1,2X0,12)m (tính cho 1 cầu kiện)							
1	12	CB400-V	1150	5	5,75	0,888	5,10
2	10	CB300-T	450	9	4,05	0,617	2,50
3	8	CB300-T	635	2	1,27	0,395	0,50
Bê tông đúc sẵn đá 1x2 M250# (m <sup>3</sup> )							
Cốt thép D<=10 (kg)							
Cốt thép D>10 (kg)							
Ván khuôn (m <sup>2</sup> )							
Tâm đan KT(0,6X1,2X0,12)m (tính cho 1 cầu kiện)							

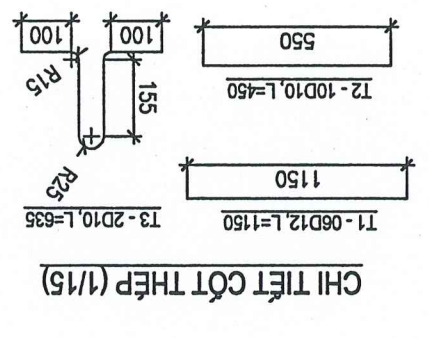
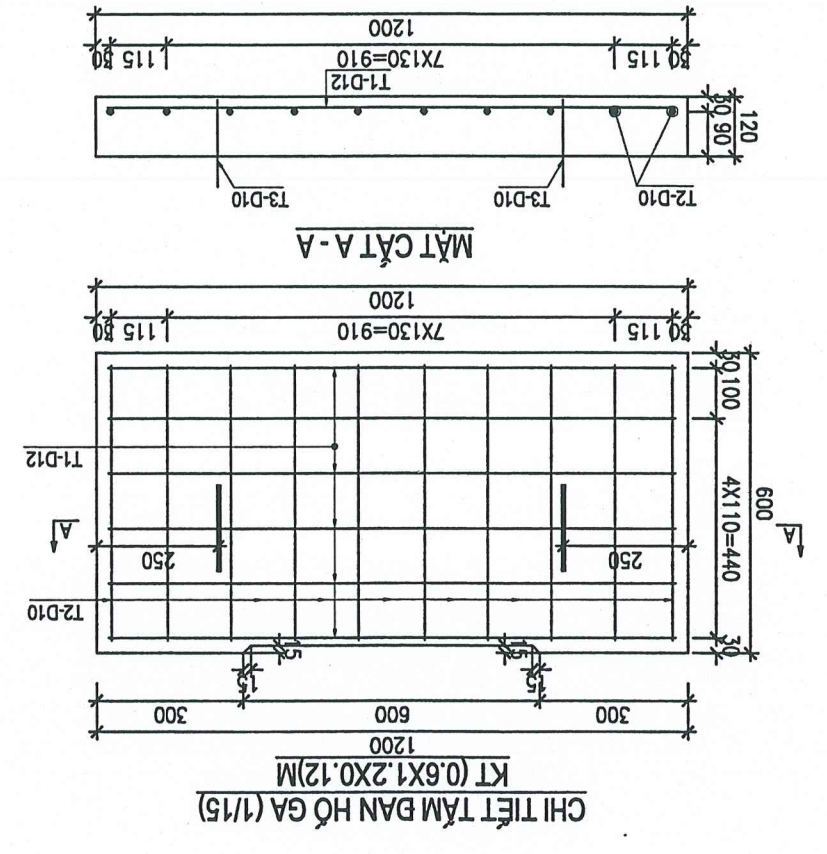

**UBND THÀNH PHỐ TAM ĐIỆP**  
**PHÒNG QUẢN LÝ ĐÔ THỊ**  
**THẨM ĐỊNH**  
Theo Văn bản số: ...../.....  
ngày: .....tháng .....năm 20.....  
Ký tên: .....



**IV.3.2 - CÔNG THOẠT NƯỚC**

UBND THÀNH PHỐ TAM ĐIỆP  
PHÒNG QUẢN LÝ ĐÔ THỊ

**THẨM ĐỊNH**

Theo Văn bản số:...../.....

ngày.....tháng.....năm 20.....

Ký tên:.....

BAN CHU BIAU TU BAN QLDA BIAU TU XAY DUNG THANH PHO TAM DIEP		ĐƠN VỊ TƯ VẤN CÔNG TY TRÁCH NHIỆM HỮU HẠN TƯ VẤN XÂY DỰNG VÀ DỊCH VỤ QUANG MINH	
CÔNG TRÌNH: CẢI TẠO, NÂNG CẤP MẶT BƯỚNG, VÀ HẸ VÀ XÂY DỰNG HỆ THỐNG THOÁT NƯỚC DỌC BƯỜNG QUANG SƠN (ĐOÀN TỰ QUỐC LỘ 1A BÊN BƯỜNG HỒ XUÂN HƯƠNG), THÀNH PHỐ TAM ĐIỆP (PHẦN TỰ QUỐC LỘ 1A BÊN BƯỜNG HỒ XUÂN HƯƠNG), THÀNH PHỐ TAM ĐIỆP BIA ĐIỂM XÂY DỰNG: PHƯƠNG TÂY SƠN, THÀNH PHỐ TAM ĐIỆP, TỈNH NINH BÌNH		KIỂM TRA K.S. QUÁCH VĂN THÒ K.S. HOÀNG VINH QUANG K.S. QUÁCH VĂN THÒ	
TỶ LỆ: BẢN VẼ SỐ: N.TN-CÔNGD800:1 MÃ SỐ DỰ ÁN:		K.S. PHẠM ĐỨC THƯỜNG K.S. PHẠM ĐỨC THƯỜNG NINH BÌNH, NGÀY THÁNG GIÁM ĐỐC CÔNG TY NĂM 2024	



CÔNG TRÌNH D800 DỌC TUYẾN

GHI CHÚ:  
 - Kích thước bản vẽ ghi cm

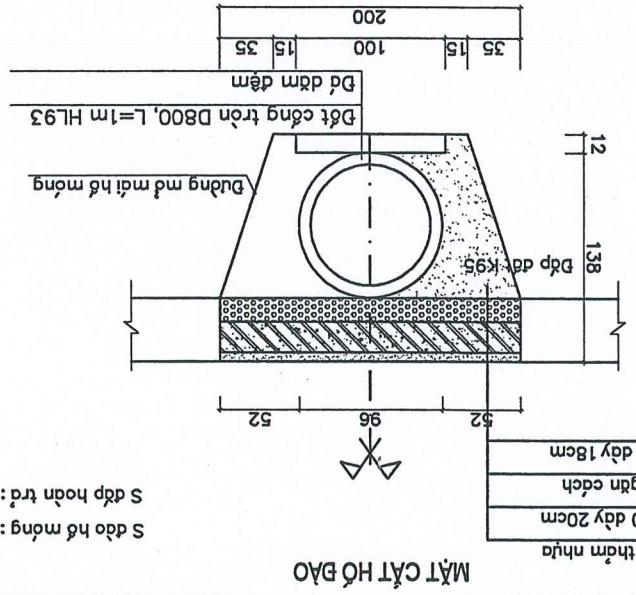

S đổ hồ móng : 2.10 m<sup>2</sup>  
 S đắp hoàn trđ : 0.94 m<sup>2</sup>

MẶT CẮT HỒ ĐÀO  
 1/2 MẶT CẮT HOÀN TRẢ HỒ MÒNG  
 KHỐI LƯỢNG ĐÀO ĐẬP PHẠM VI CÔNG HỘ MÀ CẮT 2-2

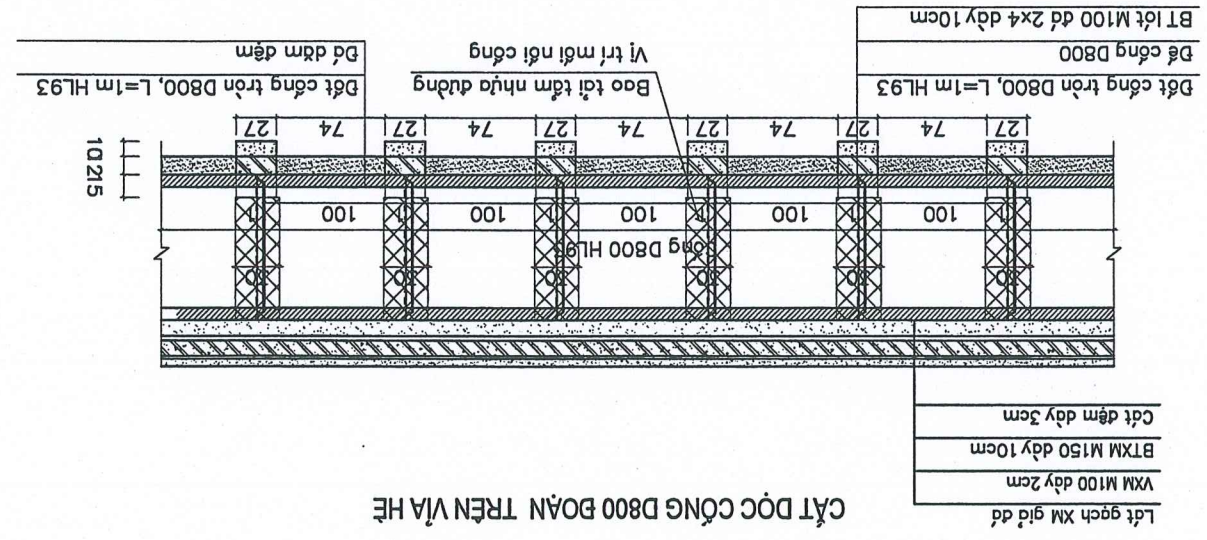

CẮT DỌC CÔNG D800 ĐOÀN TRÊN VÍA HẸ

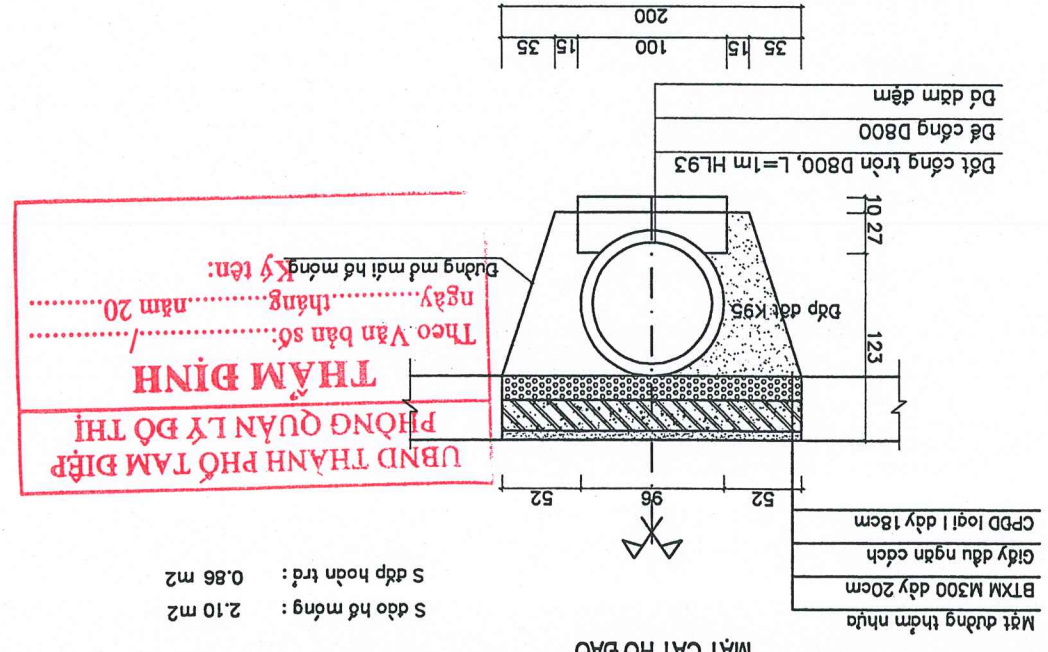

S đổ hồ móng : 2.10 m<sup>2</sup>  
 S đắp hoàn trđ : 0.86 m<sup>2</sup>

UBND THÀNH PHỐ TAM ĐIỆP  
 PHÒNG QUẢN LÝ ĐÔ THỊ  
**THẨM ĐỊNH**  
 Theo Văn bản số: ...../.....  
 ngày: .....tháng.....năm 20.....  
 Đường md mái hẽ móng Ký tên:

MẶT CẮT HỒ ĐÀO  
 1/2 MẶT CẮT HOÀN TRẢ HỒ MÒNG  
 KHỐI LƯỢNG ĐÀO ĐẬP PHẠM VI CÔNG HỘ MÀ CẮT 1-1

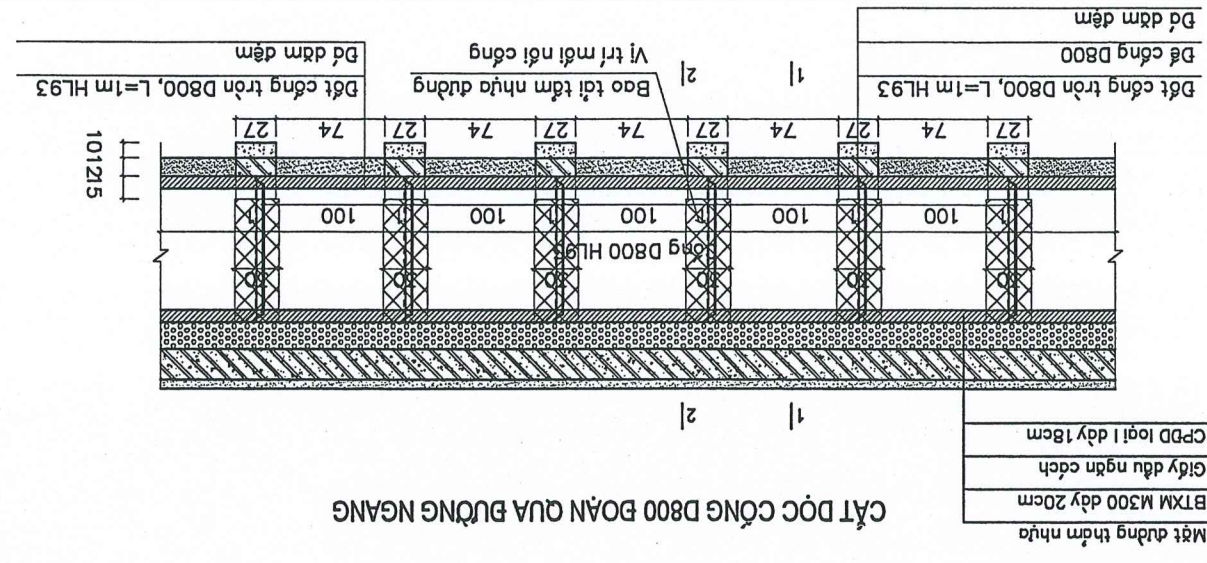

CẮT DỌC CÔNG D800 ĐOÀN QUA BƯỜNG NGANG

CÔNG TRÌNH: CẢI TẠO, NÂNG CẤP MẶT BƯỚNG, VÍA HÈ VÀ XÂY DỰNG HỆ THỐNG THOÁT NƯỚC ĐỌC BƯỚC QUANG SƠN (BÀN TỰ QUỐC LỘ VÀ BÊN BƯỚNG HỒ XUÂN HƯƠNG), THÀNH PHỐ TAM ĐIỆP ĐIỂM XÂY DỰNG: PHƯỜNG TÂY SƠN, THÀNH PHỐ TAM ĐIỆP, TỈNH NINH BÌNH HỒ SƠ BẢO CẢO KINH TẾ KỸ THUẬT		CHỦ TRÌ THIẾT KẾ KS. QUÁCH VĂN THÒ	THÈ HIỆN BẢN VẼ KS. HOÀNG VINH QUANG	KIỂM TRA	KS. QUÁCH VĂN THÒ	BAN CHỦ ĐẦU TƯ XÂY DỰNG THÀNH PHỐ TAM ĐIỆP	ĐƠN VỊ TƯ VẤN CÔNG TY TRÁCH NHIỆM HỮU HẠN TƯ VẤN XÂY DỰNG VÀ DỊCH VỤ QUANG MINH
LẦN XUẤT BẢN		TỶ LỆ:		MÃ SỐ DỰ ÁN:			
BẢNG TỔNG THỐNG KÊ CHIẾU DẠI CÔNG D800		TỶ LỆ:		BẢN VẼ SỐ: IV.TN-CONGD800.2			



THÔNG KÊ CHIẾU DẠI CÔNG TRÒN D800				
STT	VỊ TRÍ	TRAI TUYẾN		
		CÔNG DẠI	CÔNG (M)	
		Công trên vía hè	Công dưới lòng đường	
		SỐ ĐỘT CÔNG (ĐỘT)		
1	Từ C1+3m đến D1	27,00	6,00	21,00
2	Từ D1 đến C10+11,5m	142,50	143,00	
3	Từ C10+11,5m đến C14+5,3m	26,00	6,00	20,00
4	Từ C14+5,3m đến C21+1,4m	129,50	130,00	
5	Từ C21+1,4m đến D3	17,00	4,00	13,00
6	Từ D3 đến C35	200,10	200,00	
7	Từ C35 đến P1+1,3m	30,00	4,00	26,00
8	Từ P1+1,3m đến C36	24,90	25,00	80,00
<b>TỔNG</b>				
		597,00	518,00	80,00
<b>PHẢI TUYẾN</b>				
1	Từ D1 đến D2+2,5m	113,40	113,00	
2	Từ D2+2,5m đến C9+4,7m	8,00	2,00	6,00
3	Từ C9+4,7m đến C11+7,3m	32,30	32,00	
4	Từ C11+7,3m đến C14	9,00	4,00	5,00
5	Từ C14 đến C16+11,4m	40,80	41,00	
6	Từ C16+11,4m đến C17+6,7m	11,00	3,00	8,00
7	Từ C17+6,7m đến C21	53,50	54,00	
8	Từ C21 đến D3	19,00	4,00	15,00
9	Từ D3 đến C27+1m	78,80	79,00	
10	Từ C27+1m đến C29	8,00	4,00	4,00
11	Từ C29 đến D4	93,00	93,00	
12	Từ D4 đến C34	13,00	5,00	8,00
13	Từ C34 đến TC1+7,2m	56,80	57,00	
<b>TỔNG</b>		536,60	491,00	46,00

**THẨM ĐỊNH**  
PHÒNG QUẢN LÝ ĐÔ THỊ  
UBND THÀNH PHỐ TAM ĐIỆP

Theo Văn bản số: ...../.....  
ngày.....tháng.....năm 20.....  
Ký tên:



UBND THÀNH PHỐ TAM ĐIỆP  
PHÒNG QUẢN LÝ ĐÔ THỊ  
**THẨM ĐỊNH**  
Theo Văn bản số.....  
ngày.....tháng.....năm 20.....  
Ký tên:

# V - BẢNG TỔNG HỢP KHỐI LƯỢNG

---

---

---

**CÔNG TRÌNH: CẢI TẠO, NÂNG CẤP MẶT ĐƯỜNG, VỈA HÈ VÀ XÂY DỰNG HỆ  
THÔNG THOÁT NƯỚC DỌC ĐƯỜNG QUANG SƠN (ĐOẠN TỪ QUỐC LỘ 1A ĐẾN  
ĐƯỜNG HỒ XUÂN HƯƠNG), THÀNH PHỐ TAM ĐIỆP**

**BẢNG TÍNH HỢP KHỐI LƯỢNG TOÀN TUYÊN**

STT	NỘI DUNG CÔNG VIỆC	ĐƠN VỊ	TỔNG KL
<b>I ĐƯỜNG GIAO THÔNG</b>			
1	Sửa chữa nền đường	m <sup>2</sup>	674,90
-	Đào khuôn đường	m <sup>3</sup>	229,47
-	Diện tích lu lên đáy nền K95 (chiều sau ảnh hưởng TB 30cm)	m <sup>2</sup>	674,90
-	Cấp phối đá dăm loại I dày 16cm	m <sup>3</sup>	107,98
-	Cấp phối đá dăm loại II dày 18cm	m <sup>3</sup>	121,48
2	Thảm BTN C16 dày 6cm	m <sup>2</sup>	6.055,59
3	Bù vênh BTN C19	m <sup>2</sup>	6.055,59
-	Chiều dày bù vênh	cm	4,0
4	Tưới nhựa dính bảm 0,5 L/m <sup>2</sup>	m <sup>2</sup>	6.055,59
5	Tưới nhựa dính bảm 0,8 L/m <sup>2</sup>	m <sup>2</sup>	6.055,59
<b>II AN TOÀN GIAO THÔNG</b>			
<b>II.1 Vạch sơn</b>			
1	Gờ giảm tốc dày 6mm	m <sup>2</sup>	42,00
2	Vạch 1.1	m <sup>2</sup>	27,75
3	Vạch 2.1	m <sup>2</sup>	41,62
4	Vạch 7.1	m <sup>2</sup>	2,00
5	Vạch 7.3	m <sup>2</sup>	14,40
<b>II.2 Biên báo</b>			
1	Đào đất hố móng	m <sup>3</sup>	1,38
2	Móng BTXM M150 đá 2x4	m <sup>3</sup>	1,38
3	Ván khuôn móng	m <sup>2</sup>	11,00
4	Thép chống xoay chân cột D10mm	kg	4,07
5	Số biến báo tam giác	cái	11,00
6	Số cột biến báo	cái	11,00
<b>III VỈA HÈ, BO VỈA - ĐẠN RÃNH</b>			
1	Diện tích lát gạch XM giả đá KT (40x20x3cm)	m <sup>2</sup>	5.428,48
2	BT vỉa hè đá 1x2 M150 dày 10cm	m <sup>3</sup>	533,93
3	Cát đệm tạo phẳng dày 3cm	m <sup>3</sup>	160,18
4	Đào vỉa hè	m <sup>3</sup>	344,83
5	Đào bo, đan rãnh	m <sup>3</sup>	126,24
6	Chiều dài cắt BT bo, đan rãnh	m	1.117,90

UBND THÀNH PHỐ TAM ĐIỆP  
PHÒNG QUẢN LÝ ĐÔ THỊ  
**THẨM ĐỊNH**  
Theo Văn bản số: .....  
ngày: ..... tháng ..... năm 20.....  
Ký tên: .....



STT	NỘI DUNG CÔNG VIỆC	ĐƠN VỊ	TỔNG KL
7	Đào công (giảm trừ vị trí công qua đường ngang)	m3	1.839,71
8	Đắp nền K90 (giảm trừ vị trí công qua đường ngang)	m3	1.088,88
9	Bo loại I	m	1.117,90
-	Chiều dài bo vỉa thẳng (viên bo 1m/viên)	m	1.001,70
-	Chiều dài bo vỉa cong (viên bo 0,25m/viên)	m	116,20
-	Vữa lót XM M100 dày 2,0cm	m2	391,27
-	Lớp đệm BTXM M150 đá 2x4 dày 10cm	m3	44,72
-	Ván khuôn lớp đệm	m2	223,58
-	Đá dăm đệm	m3	22,36
10	Dan rãnh BTXM	m	1.117,90
-	Lắp đặt cầu kiện KT (50x30x6)cm	ck	2.236,00
-	BTXM đan rãnh M250 đá 1x2 đúc sẵn	m3	20,12
-	Ván khuôn đan rãnh	m2	214,66
-	Vữa lót XM M100 dày 2,0cm	m2	335,37
-	Lớp đệm BTXM M150 đá 2x4	m3	44,60
-	Ván khuôn lớp đệm	m2	162,10
-	Đá dăm đệm	m3	16,77
11	Bôn cây	bôn	105,00
-	Chất hạ cây nằm trong phạm vi bo vỉa, đan rãnh	cây	10,00
-	Đào đất hố móng	m3	36,75
-	Đắp đất hoàn trả K90	m3	27,30
-	BT đệm đá 2x4 M150	m3	7,35
-	Ván khuôn	m2	37,80
-	Xây gạch VXM M75	m3	7,35
-	Trát VXM M75	m2	73,88
IV	THOÁT NƯỚC		
IV.1	Hố ga xây	hố	43,00
1	Móng hố ga		
-	Đệm đá 2x4 dày 10cm	m3	11,57
-	BTXM M150 đá 2x4 dày 15cm	m3	17,35
-	Ván khuôn móng	m2	42,31
2	Tường xây		
-	Gạch xây VXM M75	m3	59,80
-	Trát VXM M75	m2	271,80
3	Giăng hố ga		
-	BTCT M250 đá 1x2 đúc sẵn	m3	6,71



UBND THÀNH PHỐ TAM ĐIỆP  
PHÒNG QUẢN LÝ ĐÔ THỊ  
**THẨM ĐỊNH**  
Theo Văn bản số: ..... /  
ngày..... tháng..... năm 20.....  
Ký tên:



STT	NỘI DUNG CÔNG VIỆC	ĐƠN VỊ	TỔNG KL
9	Bao tải tấm nhựa đường vị trí mỗi nối	m2	329,17
10	Hoàn trả kết cấu mặt đường		
-	Cấp phối đá dăm loại I dày 18cm	m3	45,36
-	Giấy dầu ngăn cách	m2	252,00
-	BTXXM M300 đá 2x4 dày 20cm	m3	50,40

UBND THÀNH PHỐ TAM ĐIỆP  
PHÒNG QUẢN LÝ ĐÔ THỊ  
**TRÂM BÌNH**  
Theo Văn bản số: ...../  
ngày.....tháng.....năm 20.....  
Ký tên:

