



CÔNG TY CỔ PHẦN TƯ VẤN XÂY DỰNG GIAO THÔNG THÀNH PHÁT

\*\*\*\*\*

BAN QUẢN LÝ DỰ ÁN ĐẦU TƯ XÂY DỰNG Q. HÀ ĐÔNG  
**PHÊ DUYỆT**  
Theo Quyết định số: 5659/QĐ-UBND  
Ngày: 3...tháng 12...năm 2022  
.....Ký tên: *Tu*.....

PHÓ GIÁM ĐỐC  
*Nguyễn Trần Minh Anh*

DỰ ÁN: CẢI TẠO VỈA HÈ, RÃNH THOÁT NƯỚC ĐƯỜNG TÔ HIỆU, QUẬN HÀ ĐÔNG  
ĐỊA ĐIỂM: PHƯỜNG HÀ CẦU, NGUYỄN TRÃI, QUẬN HÀ ĐÔNG, THÀNH PHỐ HÀ NỘI

PHÒNG QUẢN LÝ ĐÔ THỊ HÀ ĐÔNG  
**THẨM ĐỊNH**  
Theo Văn bản số: 940.../BĐT...  
ngày: 01...tháng 12...năm 2022...  
Ký tên: *Hồ Văn Hưng*

**TẬP II: HỒ SƠ THIẾT KẾ BẢN VẼ THI CÔNG**

(HOÀN THIỆN THEO THÔNG BÁO KẾT QUẢ THẨM ĐỊNH SỐ /QLDT NGÀY / /2022 CỦA PHÒNG QLĐT QUẬN HÀ ĐÔNG)

**CHỦ ĐẦU TƯ**  
  
*Tu*

PHÓ GIÁM ĐỐC  
*Nguyễn Trần Minh Anh*

**C. TY CỔ PHẦN TƯ VẤN XDGT THÀNH PHÁT**



GIÁM ĐỐC  
*Nguyễn Huy Hoàng*

\*\*\*\*\*

# BÌNH ĐỒ TỔNG THỂ HƯỚNG TUYẾN

PHÒNG QUẢN LÝ ĐÔ THỊ HÀ ĐÔNG

## THẨM ĐỊNH

Theo Văn bản số: 940 / QĐT  
ngày: 01 tháng 12 năm 2022

Ký tên: 

BAN QUẢN LÝ DỰ ÁN ĐẦU TƯ XÂY DỰNG Q. HÀ ĐÔNG

## PHÊ DUYỆT

Theo Quyết định số: 5859/QĐ-UBND  
Ngày: 3 tháng 12 năm 2022

Ký tên: 



PHÓ GIÁM ĐỐC  
*Nguyễn Trần Minh Anh*

ĐẦU TUYẾN

CUỐI TUYẾN





**CÔNG TY CỔ PHẦN TƯ VẤN XÂY DỰNG GIAO THÔNG THÀNH PHÁT**  
\*\*\*\*\*

PHÒNG QUẢN LÝ ĐÔ THỊ HÀ ĐÔNG  
**THẨM ĐỊNH**  
Theo Văn bản số: 940 / QLĐT  
ngày 01 tháng 12 năm 2022  
Ký tên: *[Signature]*

BAN QUẢN LÝ DỰ ÁN ĐẦU TƯ XÂY DỰNG Q. HÀ ĐÔNG  
**PHÊ DUYỆT**  
Theo Quyết định số: 5659/QĐ-UBND  
Ngày 3 tháng 12 năm 2022  
Ký tên: *[Signature]*

**PHÁ DỠ, DỌN DẸP MẶT BẰNG**

**M. ĐỐC**  
*Nguyễn Văn Sinh Anh*



ĐI CHỢ HÀ ĐÔNG

# BÌNH ĐỒ PHÁ DỠ TUYẾN ĐƯỜNG TÔ HIỆU

ĐI UBND Q. HÀ ĐÔNG

(TỶ LỆ: 1/500)

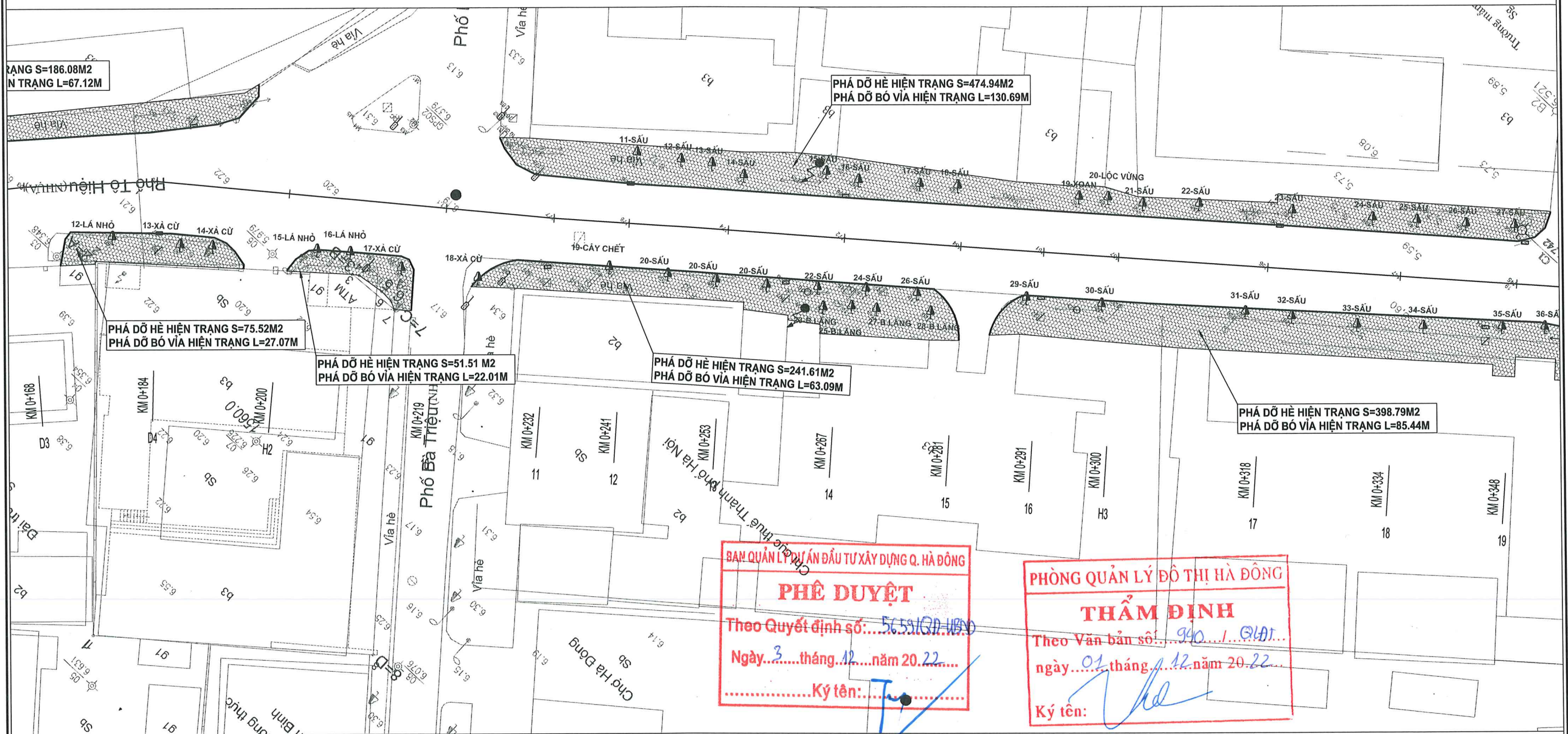

BAN QUẢN LÝ DỰ ÁN ĐẦU TƯ XÂY DỰNG Q. HÀ ĐÔNG  
**PHÊ DUYỆT**  
 Theo Quyết định số: 5651/QĐ-UBND  
 Ngày: 3 tháng 12 năm 2022  
 Ký tên: *[Signature]*

PHÒNG QUẢN LÝ ĐÔ THỊ HÀ ĐÔNG  
**THẨM ĐỊNH**  
 Theo Văn bản số: 940 / 1 / QĐĐT  
 ngày: 01 tháng 12 năm 2022  
 Ký tên: *[Signature]*

**PHÓ GIÁM ĐỐC**  
*Nguyễn Trần Minh Anh*

CHỦ ĐẦU TƯ: BAN QLDA ĐẦU TƯ XÂY DỰNG QUẬN HÀ ĐÔNG  <b>CÔNG TY CỔ PHẦN TƯ VẤN XDGT THÀNH PHÁT</b> THANH PHÁT ,JSC	<b>HỒ SƠ THIẾT KẾ BẢN VẼ THI CÔNG</b> DỰ ÁN: CẢI TẠO VÍA HẸ, RÁNH THOÁT NƯỚC ĐƯỜNG TÔ HIỆU, QUẬN HÀ ĐÔNG ĐỊA ĐIỂM: ĐƯỜNG TÔ HIỆU, QUẬN HÀ ĐÔNG, THÀNH PHỐ HÀ NỘI	CHỦ NHIỆM THIẾT KẾ: ĐỒNG VĂN HUYNH CHỦ TRÌ THIẾT KẾ: ĐỒNG VĂN HUYNH THIẾT KẾ: PHẠM ĐÔNG HẢI KIỂM TRA: VŨ VĂN CƯỜNG	ĐỒNG VĂN HUYNH ĐỒNG VĂN HUYNH PHẠM ĐÔNG HẢI VŨ VĂN CƯỜNG	<b>CÔNG TY CỔ PHẦN TƯ VẤN XDGT THÀNH PHÁT</b>  M.S. 0105659047 Q. HÀ ĐÔNG - TP. HÀ NỘI	TỶ LỆ: HOÀN THÀNH: 2022 KÝ HIỆU: BẢN VẼ SỐ:
	BÌNH ĐỒ PHÁ DỠ TUYẾN ĐƯỜNG TÔ HIỆU (2/11)	GIÁM ĐỐC NGUYỄN HUY HOÀNG			

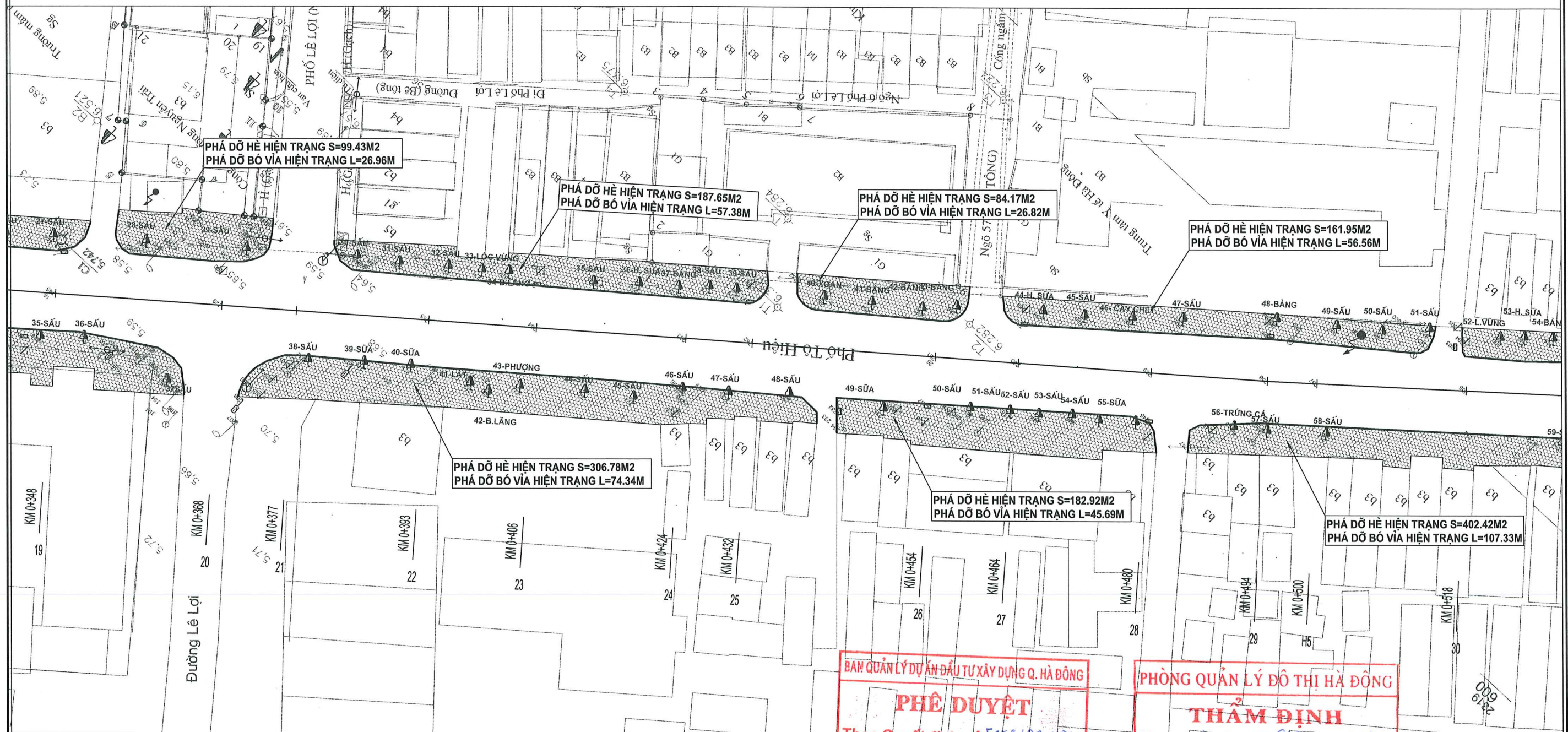

BAN QUẢN LÝ DỰ ÁN ĐẦU TƯ XÂY DỰNG Q. HÀ ĐÔNG  
**PHÊ DUYỆT**  
 Theo Quyết định số: 5659/QĐ-UBND  
 Ngày...3...tháng...12...năm 2022...  
 Ký tên: *Trần*

PHÒNG QUẢN LÝ ĐÔ THỊ HÀ ĐÔNG  
**THẨM ĐỊNH**  
 Theo Văn bản số: 910.../V.B...  
 ngày...01...tháng...12...năm 2022...  
 Ký tên: *Châu*

**PHÓ GIÁM ĐỐC**  
*Nguyễn Trần Minh Anh*

<b>CHỦ ĐẦU TƯ:</b> BAN QLDA ĐẦU TƯ XÂY DỰNG QUẬN HÀ ĐÔNG  <b>CÔNG TY CỔ PHẦN TƯ VẤN XDGT THÀNH PHÁT</b> THANH PHÁT ,JSC	<b>HỒ SƠ THIẾT KẾ BẢN VẼ THI CÔNG</b> DỰ ÁN: CẢI TẠO VÍA HÈ, RÀNH THOÁT NƯỚC ĐƯỜNG TÔ HIỆU, QUẬN HÀ ĐÔNG ĐỊA ĐIỂM: ĐƯỜNG TÔ HIỆU, QUẬN HÀ ĐÔNG, THÀNH PHỐ HÀ NỘI	<b>CHỦ NHIỆM THIẾT KẾ</b> ĐỒNG VĂN HUYNH	<b>CÔNG TY CỔ PHẦN TƯ VẤN XDGT THÀNH PHÁT</b> 	TỶ LỆ:
		<b>CHỦ TRÌ THIẾT KẾ</b> ĐỒNG VĂN HUYNH		HOÀN THÀNH: 2022
<b>BÌNH ĐỒ PHÁ DỠ TUYẾN ĐƯỜNG TÔ HIỆU (2/11)</b>		<b>THIẾT KẾ</b> PHẠM ĐỒNG HẢI		KỶ HIỆU: BDPD.01
		<b>KIỂM TRA</b> VŨ VĂN CƯỜNG		BẢN VẼ SỐ:

GIÁM ĐỐC  
 NGUYỄN HUY HOÀNG

ĐI CHỢ HÀ ĐÔNG

ĐI UBND Q. HÀ ĐÔNG

# BÌNH ĐỒ PHÁ DỠ TUYẾN ĐƯỜNG TÔ HIỆU

(TỶ LỆ: 1/500)

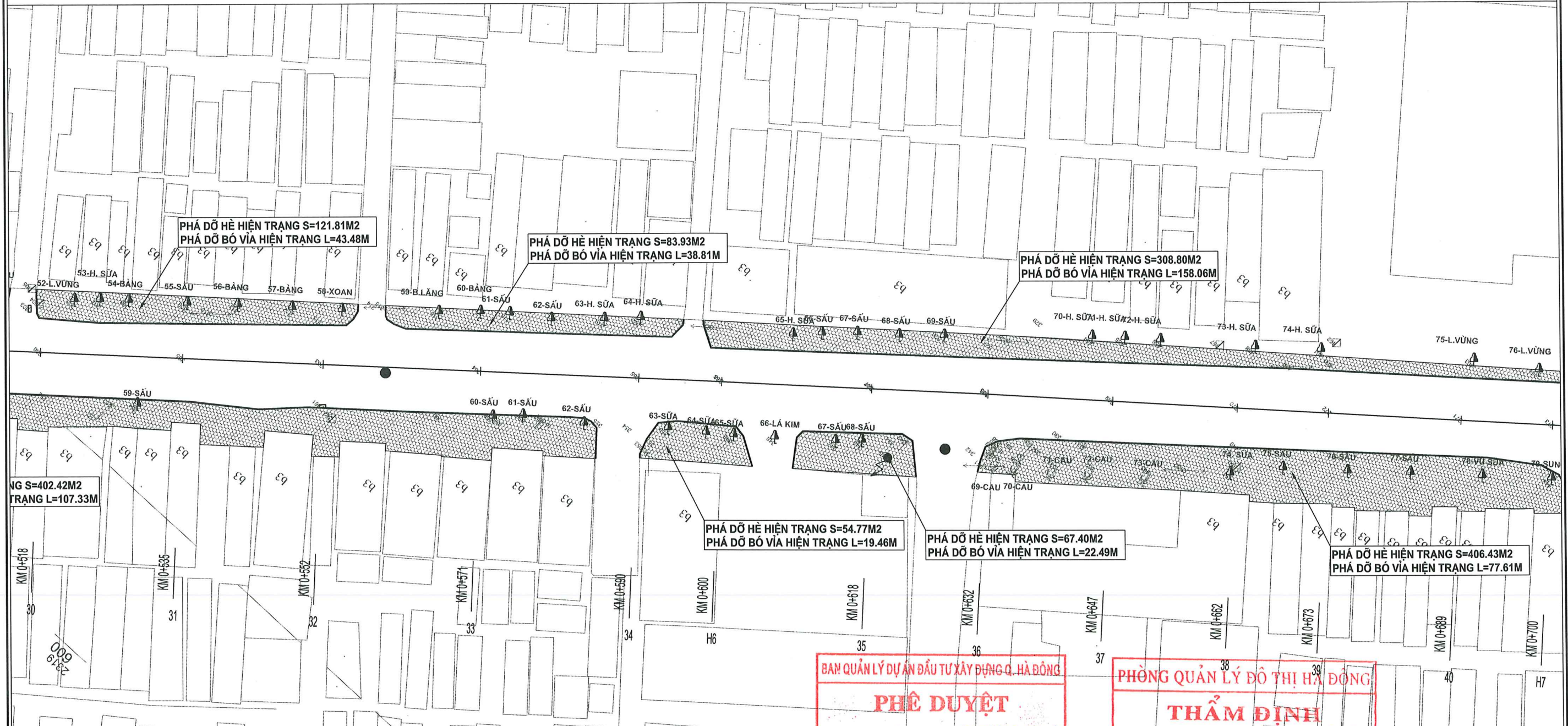

BAN QUẢN LÝ DỰ ÁN ĐẦU TƯ XÂY DỰNG Q. HÀ ĐÔNG

**PHÊ DUYỆT**

Theo Quyết định số: 56.59/20.UBND.

Ngày: 3 tháng 12 năm 2022

Ký tên: *Tuy*

PHÒNG QUẢN LÝ ĐÔ THỊ HÀ ĐÔNG

**THẨM ĐỊNH**

Theo Văn bản số: 940/1.QLĐT.

ngày: 01 tháng 12 năm 2022

Ký tên: *Ch*

**PHÓ GIÁM ĐỐC**  
*Nguyễn Trần Minh Anh*

<b>CHỦ ĐẦU TƯ:</b> BAN QLDA ĐẦU TƯ XÂY DỰNG QUẬN HÀ ĐÔNG  	<b>HỒ SƠ THIẾT KẾ BẢN VẼ THI CÔNG</b> DỰ ÁN: CẢI TẠO VÍA HÈ, RẦNH THOÁT NƯỚC ĐƯỜNG TÔ HIỆU, QUẬN HÀ ĐÔNG ĐỊA ĐIỂM: ĐƯỜNG TÔ HIỆU, QUẬN HÀ ĐÔNG, THÀNH PHỐ HÀ NỘI	CHỦ NHIỆM THIẾT KẾ	ĐỒNG VĂN HUYNH	<b>CÔNG TY CỔ PHẦN TƯ VẤN XDGT THÀNH PHÁT</b>  GIÁM ĐỐC NGUYỄN HUY HOÀNG	TỶ LỆ:
		CHỦ TRÌ THIẾT KẾ	ĐỒNG VĂN HUYNH		HOÀN THÀNH: 2022
	<b>BÌNH ĐỒ PHÁ DỠ TUYẾN ĐƯỜNG TÔ HIỆU (1/11)</b>	THIẾT KẾ	PHẠM ĐÔNG HẢI	KÝ HIỆU: BDPD.01 BẢN VẼ SỐ:	
		KIỂM TRA	VŨ VĂN CƯỜNG		

ĐI CHỢ HÀ ĐÔNG

ĐI UBND Q. HÀ ĐÔNG

# BÌNH ĐỒ PHÁ DỠ TUYẾN ĐƯỜNG TÔ HIỆU

(TỶ LỆ: 1/500)



CHỦ ĐẦU TƯ: BAN QLDA ĐẦU TƯ XÂY DỰNG QUẬN HÀ ĐÔNG  <b>CÔNG TY CỔ PHẦN TƯ VẤN XDGT THÀNH PHÁT</b> THANH PHAT „JSC	<b>HỒ SƠ THIẾT KẾ BẢN VẼ THI CÔNG</b> DỰ ÁN: CẢI TẠO VÍA HÈ, RÁNH THOÁT NƯỚC ĐƯỜNG TÔ HIỆU, QUẬN HÀ ĐÔNG ĐỊA ĐIỂM: ĐƯỜNG TÔ HIỆU, QUẬN HÀ ĐÔNG, THÀNH PHỐ HÀ NỘI  <b>BÌNH ĐỒ PHÁ DỠ TUYẾN ĐƯỜNG TÔ HIỆU (1/11)</b>	CHỦ NHIỆM THIẾT KẾ: ĐỒNG VĂN HUYNH <i>[Signature]</i>	<b>CÔNG TY CỔ PHẦN TƯ VẤN XDGT THÀNH PHÁT</b>  M.S.D. 0305669047 CÔNG TY CỔ PHẦN TƯ VẤN XÂY DỰNG GIAO THÔNG THÀNH PHÁT Q. HÀ ĐÔNG - TP. HÀ NỘI	TỶ LỆ:
		CHỦ TRÌ THIẾT KẾ: ĐỒNG VĂN HUYNH <i>[Signature]</i>		HOÀN THÀNH: 2022
		THIẾT KẾ: PHẠM ĐÔNG HẢI <i>[Signature]</i>		KÝ HIỆU: BDPD.01
		KIỂM TRA: VŨ VĂN CƯỜNG <i>[Signature]</i>		BẢN VẼ SỐ:
			GIÁM ĐỐC: NGUYỄN HUY HOÀNG	

ĐI CHỢ HÀ ĐÔNG

# BÌNH ĐỒ PHÁ DỠ TUYẾN ĐƯỜNG TÔ HIỆU

(TỶ LỆ: 1/500)

ĐI UBND Q. HÀ ĐÔNG

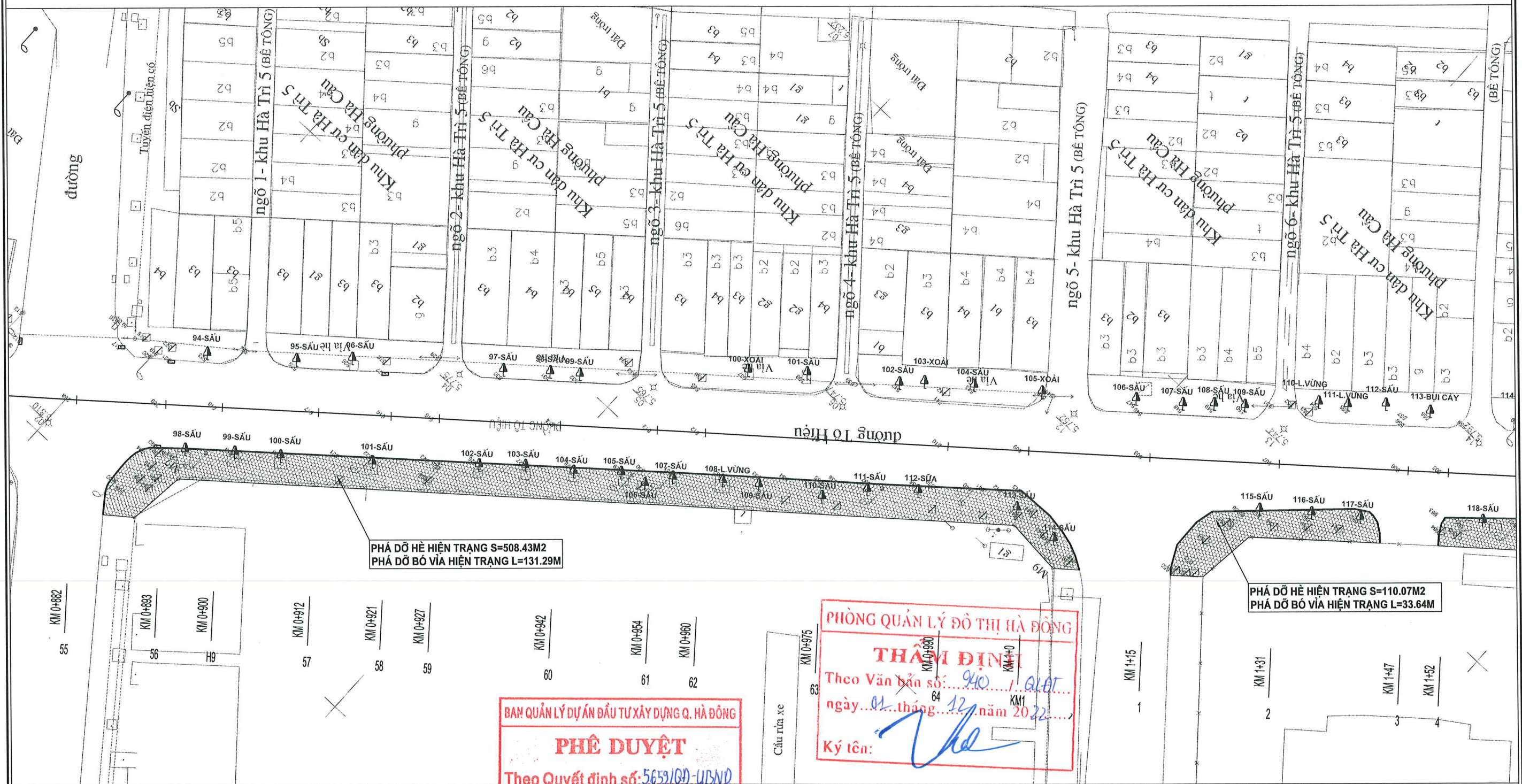

BAN QUẢN LÝ DỰ ÁN ĐẦU TƯ XÂY DỰNG Q. HÀ ĐÔNG

**PHÊ DUYỆT**

Theo Quyết định số: 5659/QĐ-UBND

Ngày...3...tháng...12...năm 20...22...

Ký tên: *Nguyễn Trần Minh Anh*

PHÒNG QUẢN LÝ ĐÔ THỊ HÀ ĐÔNG

**THẨM ĐỊNH**

Theo Văn bản số: 940/QLĐT

ngày...01...tháng...12...năm 2022

Ký tên: *[Signature]*

<p>CHỦ ĐẦU TƯ: BAN QLDA ĐẦU TƯ XÂY DỰNG QUẬN HÀ ĐÔNG</p> <p><b>TP</b> CÔNG TY CỔ PHẦN TƯ VẤN XDGT THÀNH PHÁT</p> <p>THANH PHAT „JSC</p>	<p>HỒ SƠ THIẾT KẾ BẢN VẼ THI CÔNG</p> <p>DỰ ÁN: CẢI TẠO VÍA HÈ, RÁNH THOÁT NƯỚC ĐƯỜNG TÔ HIỆU, QUẬN HÀ ĐÔNG</p> <p>ĐỊA ĐIỂM: ĐƯỜNG TÔ HIỆU, QUẬN HÀ ĐÔNG, THÀNH PHỐ HÀ NỘI</p>	CHỦ NHIỆM THIẾT KẾ	ĐỒNG VĂN HUYNH	<p>CÔNG TY CỔ PHẦN TƯ VẤN XDGT THÀNH PHÁT</p> <p>M.S.Đ.Đ.Đ. 0105659047</p> <p>CÔNG TY CỔ PHẦN TƯ VẤN XÂY DỰNG GIAO THÔNG THÀNH PHÁT</p> <p>Q. HÀ ĐÔNG - TP. HÀ NỘI</p>	TỶ LỆ:
		CHỦ TRÌ THIẾT KẾ	ĐỒNG VĂN HUYNH		HOÀN THÀNH: 2022
<p><b>TP</b> CÔNG TY CỔ PHẦN TƯ VẤN XDGT THÀNH PHÁT</p> <p>THANH PHAT „JSC</p>	<p>BÌNH ĐỒ PHÁ DỠ TUYẾN ĐƯỜNG TÔ HIỆU (1/11)</p>	THIẾT KẾ	PHẠM ĐÔNG HẢI	<p>GIÁM ĐỐC NGUYỄN HUY HOÀNG</p>	KÝ HIỆU: BDPD.01
		KIỂM TRA	VŨ VĂN CƯỜNG		BẢN VẼ SỐ:

ĐI CHỢ HÀ ĐÔNG

ĐI UBND Q. HÀ ĐÔNG

# BÌNH ĐỒ PHÁ DỠ TUYẾN ĐƯỜNG TÔ HIỆU

(TỶ LỆ: 1/500)

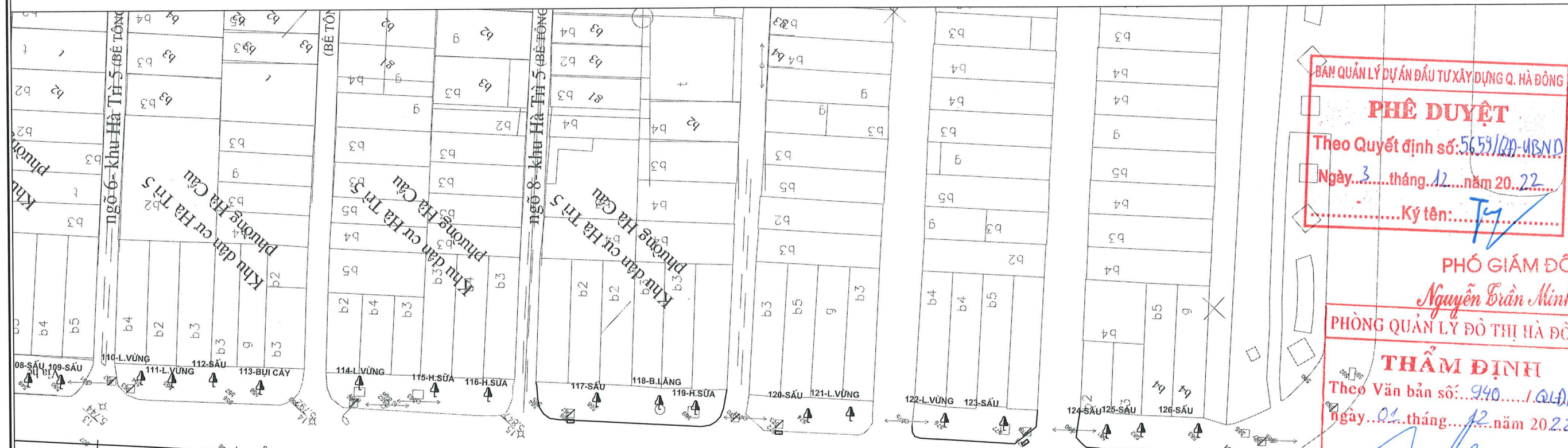

BAN QUẢN LÝ DỰ ÁN ĐẦU TƯ XÂY DỰNG Q. HÀ ĐÔNG

**PHÊ DUYỆT**

Theo Quyết định số: 5659/QĐ-UBND

Ngày...3...tháng...12...năm 20...22

.....Ký tên: *Ty*

PHÓ GIÁM ĐỐC

*Nguyễn Trần Minh Anh*

PHÒNG QUẢN LÝ ĐÔ THỊ HÀ ĐÔNG

**THẨM ĐỊNH**

Theo Văn bản số: 940.../QLĐT

ngày...01...tháng...12...năm 2022

Ký tên: *[Signature]*

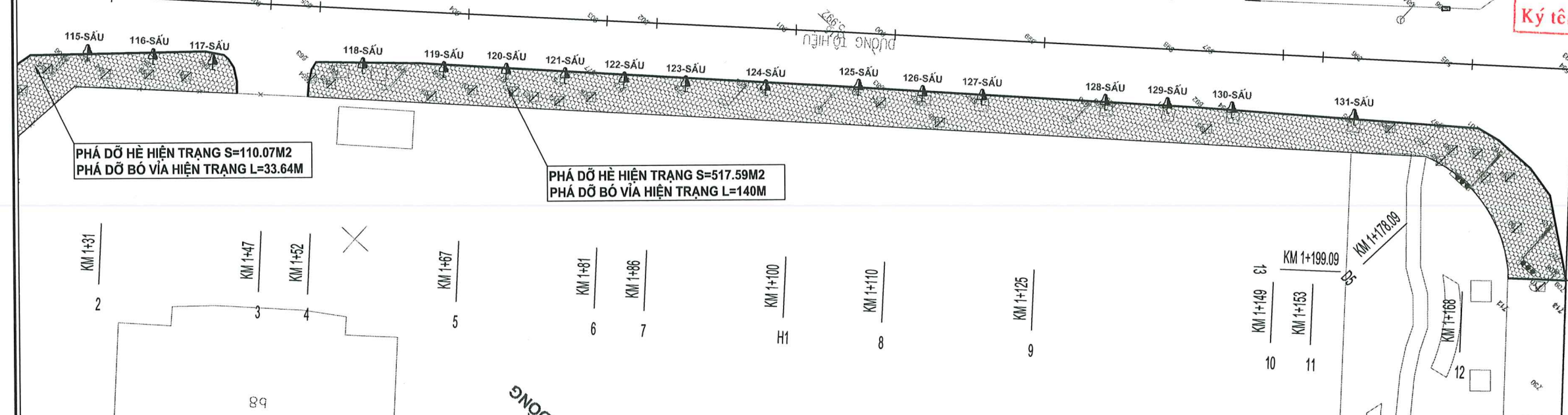

CHỦ ĐẦU TƯ: BAN QLDA ĐẦU TƯ XÂY DỰNG QUẬN HÀ ĐÔNG 	HỒ SƠ THIẾT KẾ BẢN VẼ THI CÔNG DỰ ÁN: CẢI TẠO VÍA HÈ, RÁNH THOÁT NƯỚC ĐƯỜNG TÔ HIỆU, QUẬN HÀ ĐÔNG ĐỊA ĐIỂM: ĐƯỜNG TÔ HIỆU, QUẬN HÀ ĐÔNG, THÀNH PHỐ HÀ NỘI	CHỦ NHIỆM THIẾT KẾ	ĐỒNG VĂN HUYNH	CÔNG TY CỔ PHẦN TƯ VẤN XDGT THÀNH PHÁT 	TỶ LỆ:
		CHỦ TRÌ THIẾT KẾ	ĐỒNG VĂN HUYNH		HOÀN THÀNH: 2022
	BÌNH ĐỒ PHÁ DỠ TUYẾN ĐƯỜNG TÔ HIỆU (1/11)	THIẾT KẾ	PHẠM ĐÔNG HẢI	GIÁM ĐỐC NGUYỄN HUY HOÀNG	KÝ HIỆU: BDPD.01
		KIỂM TRA	VŨ VĂN CƯỜNG		BẢN VẼ SỐ:

**CHI TIẾT PHÁ DỠ BÓ VỈA+VỈA HÈ HIỆN TRẠNG**

(TỶ LỆ 1/10)

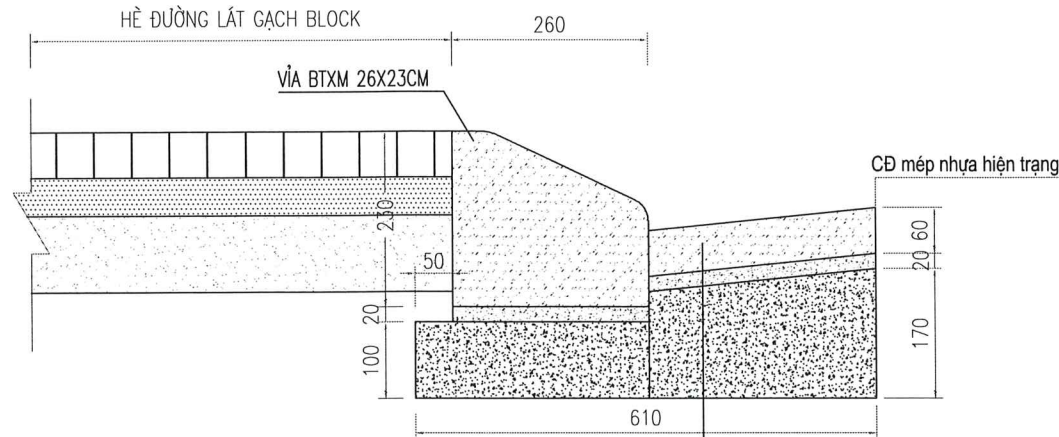

LÁT HÈ GẠCH BLOCK TỰ CHÈN DÀY 6CM  
 ĐỆM CÁT VÀNG DÀY 5CM  
 MÓNG CÁT VÀNG GIA CỐ XI MĂNG 8%

TẤM ĐAN RÃNH BTXM KT:30X50X6CM  
 VỈA XI MĂNG LÁT TẤM ĐAN M10( MẮC 100#) DÀY 2CM  
 MÓNG BTXM CẤP B12.5( MẮC 150#) ĐÁ 2X4

BAN QUẢN LÝ DỰ ÁN ĐẦU TƯ XÂY DỰNG Q. HÀ ĐÔNG  
**PHÊ DUYỆT**  
 Theo Quyết định số: 5659/QĐ-UBND  
 Ngày: 3 tháng 12 năm 2022  
 Ký tên: *[Signature]*

**PHÓ GIÁM ĐỐC**  
*Nguyễn Trần Minh Anh*

PHÒNG QUẢN LÝ ĐÔ THỊ HÀ ĐÔNG  
**THẨM ĐỊNH**  
 Theo Văn bản số: 910/1.../QLĐT  
 ngày: 01 tháng 12 năm 2022  
 Ký tên: *[Signature]*

**BẢNG KHỐI LƯỢNG PHÁ DỠ HIỆN TRẠNG**

STT	Hạng mục	Đơn vị	Diễn giải	Khối lượng
1	Phá dỡ hè lát gạch block tự chèn	m2	700.87+186.06+474.94+99.43+187.65+84.17+161.95+121.81+83.93+308.80+302.27+154.61+75.52+51.51+241.61+398.79+306.78+182.92+402.42+54.77+67.40+406.43+508.43+110.07+517.59	6190.73
2	Phá dỡ bó vỉa BTXM 26x23cm + Rãnh ghé BTXM	m	130.38+67.12+130.69+26.96+57.38+26.82+56.56+43.48+38.81+158.06+93+49.18+27.07+22.01+63.09+85.44+74.34+45.69+107.33+19.46+22.49+77.61+131.29+33.64+140	1727.90
3	Phá dỡ BTXM móng bó vỉa+rãnh ghé ( tính cho 1m bó vỉa)	m3	0.16	0.16

CHỦ ĐẦU TƯ: BAN QLDA ĐẦU TƯ XÂY DỰNG QUẬN HÀ ĐÔNG CÔNG TY CỔ PHẦN TƯ VẤN XDGT THÀNH PHÁT THANH PHẠT JSC	HỒ SƠ THIẾT KẾ BẢN VẼ THI CÔNG DỰ ÁN: CẢI TẠO VỈA HÈ, RÃNH THOÁT NƯỚC ĐƯỜNG TÔ HIỆU, QUẬN HÀ ĐÔNG ĐỊA ĐIỂM: ĐƯỜNG TÔ HIỆU, QUẬN HÀ ĐÔNG, THÀNH PHỐ HÀ NỘI	CHỦ NHIỆM THIẾT KẾ	ĐỒNG VĂN HUYNH	CÔNG TY CỔ PHẦN TƯ VẤN XDGT THÀNH PHÁT M.S.D. 0105659047 CÔNG TY CỔ PHẦN TƯ VẤN XÂY DỰNG GIAO THÔNG THÀNH PHÁT Q. HÀ ĐÔNG - TP. HÀ NỘI	TỶ LỆ:
		CHỦ TRÌ THIẾT KẾ	ĐỒNG VĂN HUYNH		HOÀN THÀNH: 2022
		THIẾT KẾ	PHẠM ĐÔNG HẢI		KÝ HIỆU:
		KIỂM TRA	VŨ VĂN CƯỜNG		BẢN VẼ SỐ:
BẢNG KHỐI LƯỢNG PHÁ DỠ HIỆN TRẠNG		GIÁM ĐỐC NGUYỄN HUY HOÀNG			



**CÔNG TY CỔ PHẦN TƯ VẤN XÂY DỰNG GIAO THÔNG THÀNH PHÁT**  
\*\*\*\*\*

BAN QUẢN LÝ DỰ ÁN ĐẦU TƯ XÂY DỰNG Q. HÀ ĐÔNG  
**PHÊ DUYỆT**  
Theo Quyết định số: 56.59/QĐ-UBND.  
Ngày 3 tháng 12 năm 2022  
Ký tên: *Ty*

PHÓ GIÁM ĐỐC  
*Nguyễn Trần Minh Anh*

PHÒNG QUẢN LÝ ĐÔ THỊ HÀ ĐÔNG  
**THẨM ĐỊNH**  
Theo Văn bản số: 940 / QĐT.  
ngày 04 tháng 12 năm 2022  
Ký tên: *Vhd*

**HÈ ĐƯỜNG**

\*\*\*\*\*

**HÀ NỘI, NĂM 2022**

TRẮC NGANG ĐẠI DIỆN TUYẾN TÔ HIỆU

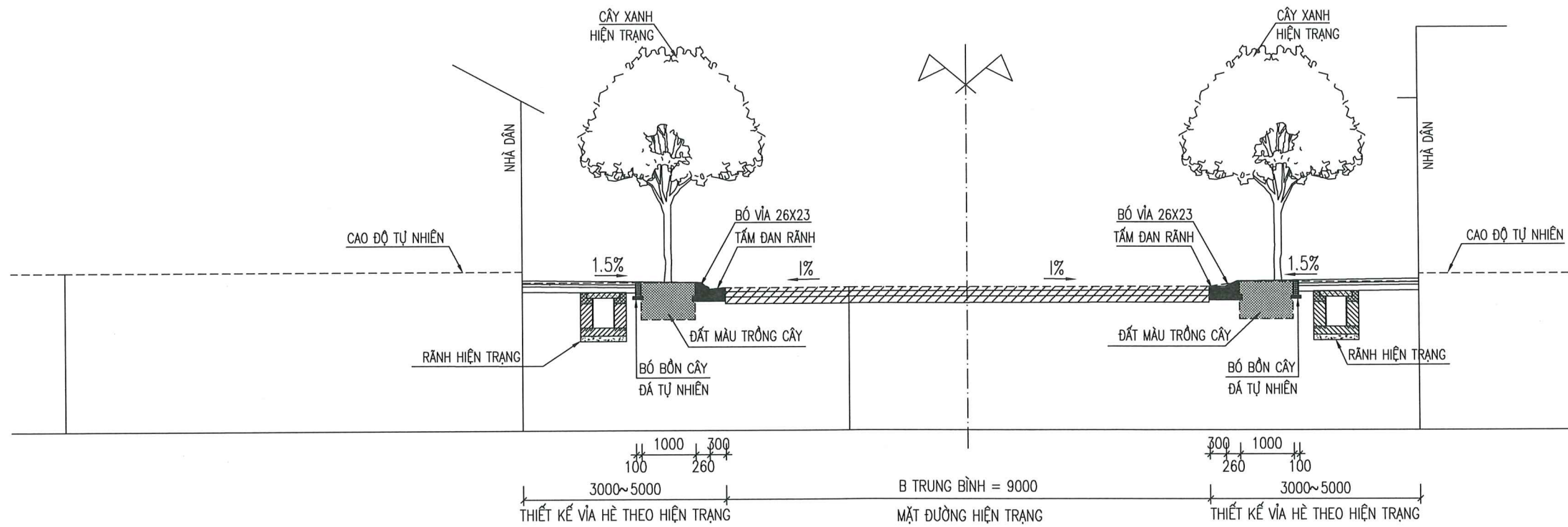

BAN QUẢN LÝ DỰ ÁN ĐẦU TƯ XÂY DỰNG Q. HÀ ĐÔNG  
**PHÊ DUYỆT**  
 Theo Quyết định số: 5659/QĐ-UBND  
 Ngày: 3...tháng 12...năm 2022  
 Ký tên: *Ty*

*Nguyễn Trần Minh Anh*  
 PHÒNG QUẢN LÝ ĐÔ THỊ HÀ ĐÔNG  
**THẨM ĐỊNH**  
 Theo Văn bản số: 940.../QLĐT  
 ngày: 02...tháng 12...năm 2022  
 Ký tên: *He*

MẶT BẰNG LÁT HÈ ĐÁ

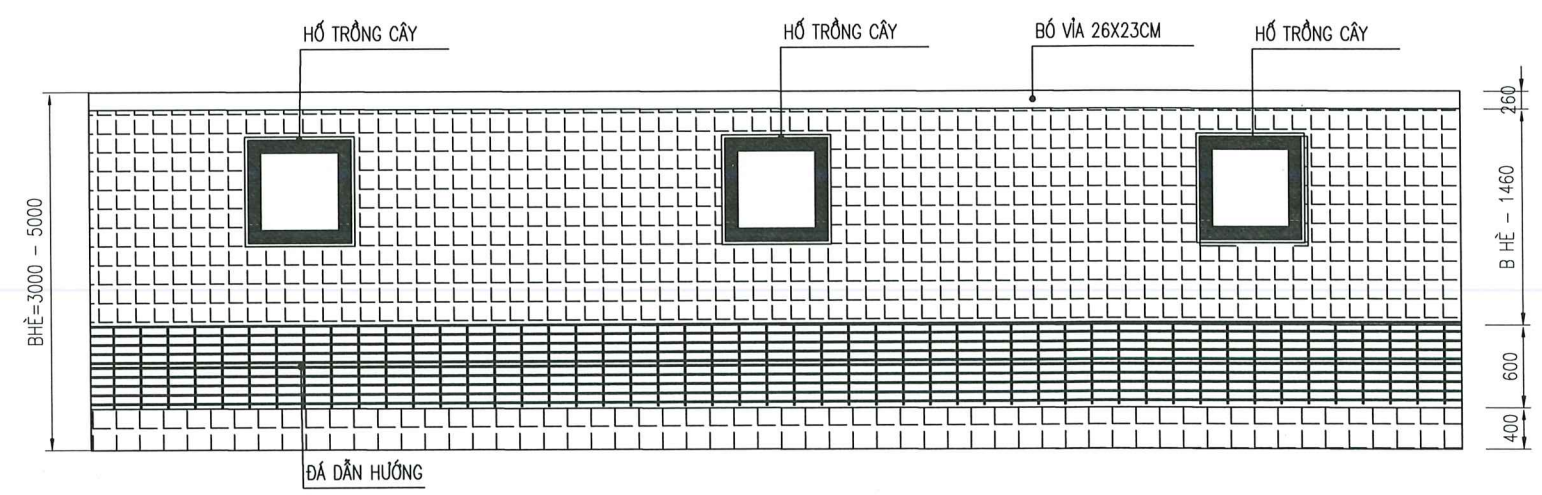

CHI TIẾT BỐ VÍA, RANH ĐAN

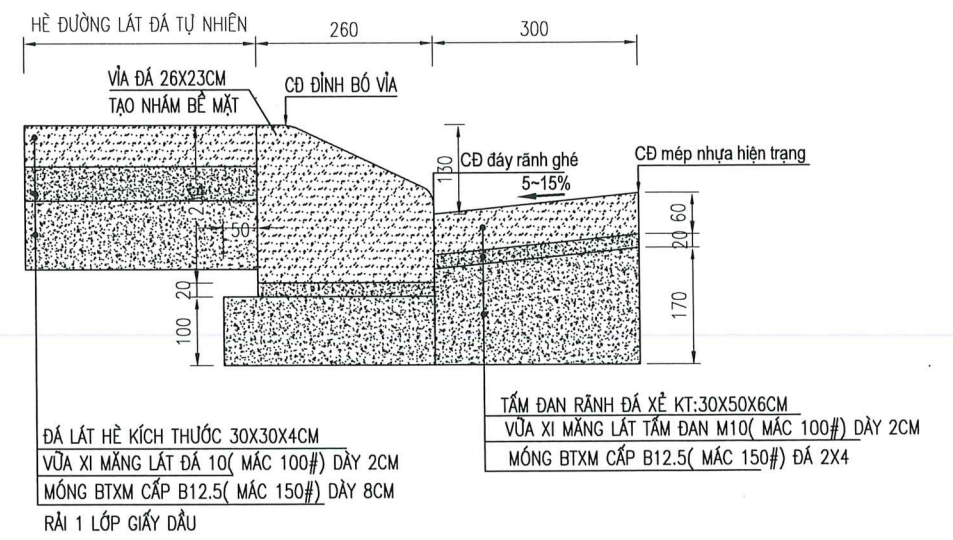

CHI TIẾT LÁT ĐÁ XẼ HÈ ĐƯỜNG

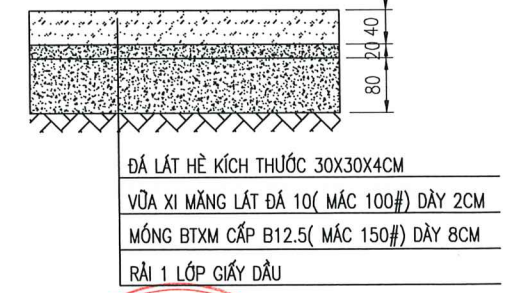

GHI CHÚ:  
 + THIẾT KẾ VÍA HÈ ĐÁ TỰ NHIÊN THEO HIỆN TRẠNG  
 + KÍCH THƯỚC BẢN VẼ GHI MM.

CHỦ ĐẦU TƯ: BAN QLDA ĐẦU TƯ XÂY DỰNG QUẬN HÀ ĐÔNG  CÔNG TY CỔ PHẦN TƯ VẤN XDGT THÀNH PHÁT	HỒ SƠ THIẾT KẾ BẢN VẼ THI CÔNG DỰ ÁN: CẢI TẠO VÍA HÈ, RANH THOÁT NƯỚC ĐƯỜNG TÔ HIỆU, QUẬN HÀ ĐÔNG ĐỊA ĐIỂM: ĐƯỜNG TÔ HIỆU, QUẬN HÀ ĐÔNG, THÀNH PHỐ HÀ NỘI	CHỦ NHIỆM THIẾT KẾ	ĐỒNG VĂN HUYNH	 CÔNG TY CỔ PHẦN TƯ VẤN XÂY DỰNG GIAO THÔNG THÀNH PHÁT M.S.Đ.Đ. 0105659047 Q. HÀ ĐÔNG - TP. HÀ NỘI	TỶ LỆ:
		CHỦ TRÌ THIẾT KẾ	ĐỒNG VĂN HUYNH		 HOÀN THÀNH: 2022
MẶT CẮT NGANG ĐIỂN HÌNH		THIẾT KẾ	PHẠM ĐÔNG HẢI	 GIÁM ĐỐC NGUYỄN HUY HOÀNG	KỶ HIỆU:
		KIỂM TRA	VŨ VĂN CƯỜNG		 BẢN VẼ SỐ:

**26X23CM LOẠI B1**

(TỶ LỆ 1/10)

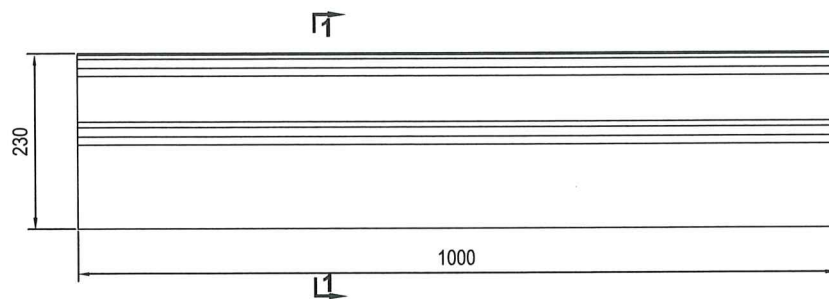

**26X23CM LOẠI B2**

(TỶ LỆ 1/10)

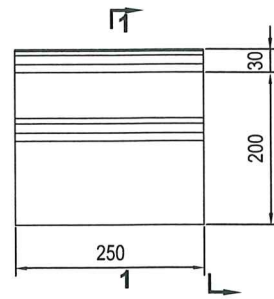

**MẶT CẮT 1-1**

(TỶ LỆ 1/10)

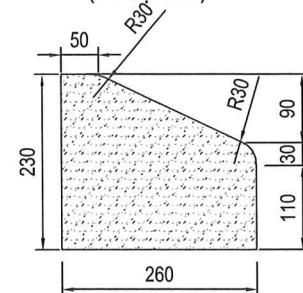

**TẤM ĐAN RÃNH GHÉ LOẠI A KÍCH THƯỚC 30X50X6CM**

(TỶ LỆ 1/10)

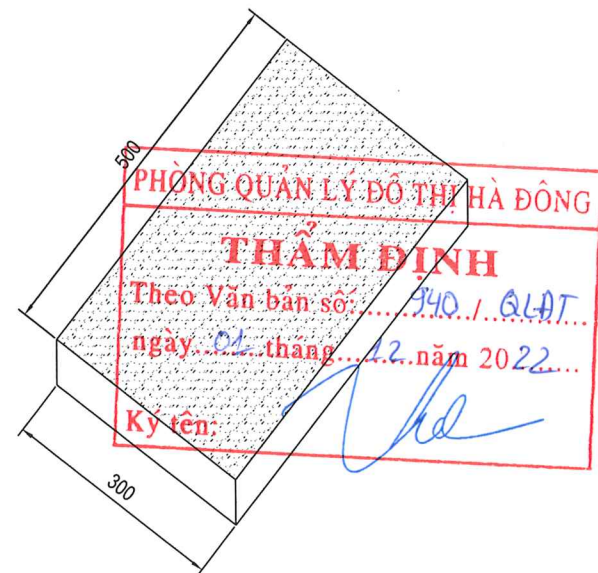

**VỈA ĐÁ TẠI VỊ TRÍ KHÔNG HẠ HÈ**

(TỶ LỆ 1/10)

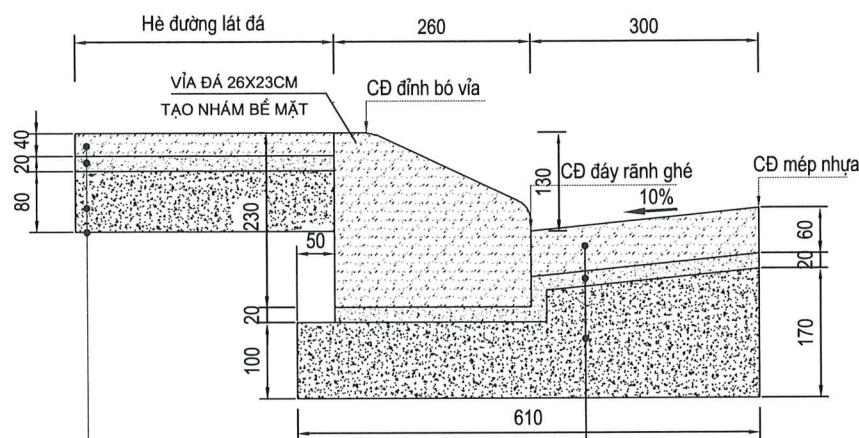

Đá lát hè kích thước 30x30x4cm  
Vữa xi măng lát đá 10( mác 100#) dày 2cm  
Móng BTXM cấp B12.5( mác 150#) đá 1x2 dày 8cm  
Rải 1 lớp giấy dầu

Tấm đan rãnh đá xẻ KT:30X50x6cm  
Vữa xi măng lát tấm đan M10( mác 100#) dày 2cm  
Móng BTXM cấp B12.5( mác 150#) đá 1x2

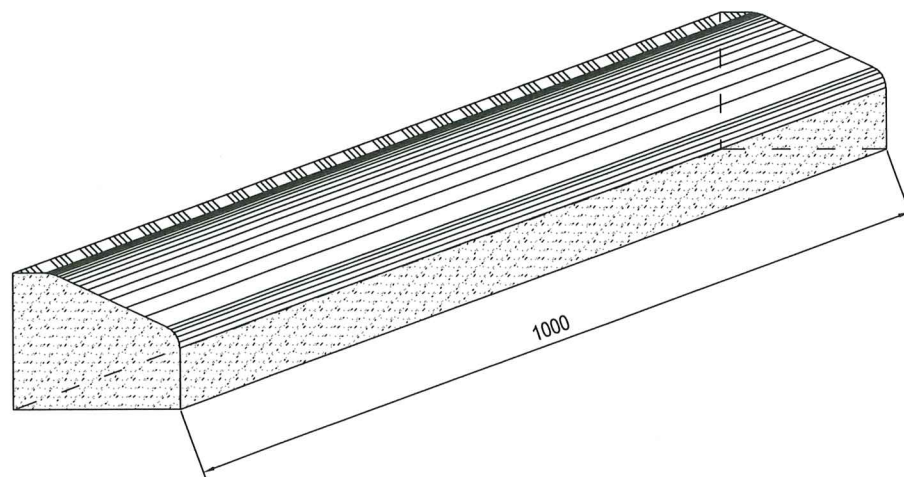

**TẤM ĐAN RÃNH GHÉ LOẠI B KÍCH THƯỚC 30X25X6CM**

(TỶ LỆ 1/10)

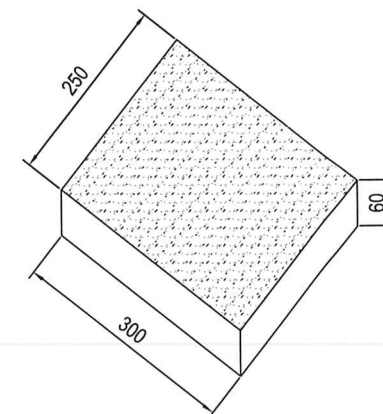

**BẢNG TÍNH KHỐI LƯỢNG 1M VỈA ĐÁ 26X23LOẠI VỈA VÁT**

STT	HẠNG MỤC	KL	ĐV
<b>A</b>			
<b>Khối lượng 1m vỉa đá loại A1 kích thước 26x23x100cm</b>			
1	Ván khuôn đổ bê tông móng vỉa và tấm đan rãnh ghé	0.270	m2
2	Móng bê tông đáy vỉa đá và tấm đan rãnh ghé cấp B12.5(mác 150#) đá 2x4	0.076	m3
3	Vữa xi măng lát vỉa đá M10 (mác 100#) dày 2cm	0.580	m2
4	Lắp đặt vỉa đá kích thước 26x23x100cm	1.000	m
5	Vữa xi măng lát tấm đan rãnh ghé M10 (mác 100#) dày 2cm	0.300	m2
6	Lắp đặt tấm đan rãnh ghé kích thước 30x50x6cm	0.300	m2
<b>B</b>			
<b>Khối lượng 1m vỉa đá loại A2 kích thước 26x23x25cm</b>			
1	Ván khuôn đổ bê tông móng vỉa và tấm đan rãnh ghé	0.270	m2
2	Móng bê tông đáy vỉa đá và tấm đan rãnh ghé cấp B12.5(mác 150#) đá 2x4	0.076	m3
3	Vữa xi măng lát vỉa đá M10 (mác 100#) dày 2cm	0.580	m2
4	Lắp đặt vỉa đá kích thước 26x23x100cm	1.000	m
5	Vữa xi măng lát tấm đan rãnh ghé M10 (mác 100#) dày 2cm	0.300	m2
6	Lắp đặt tấm đan rãnh ghé kích thước 30x50x6cm	0.300	m2

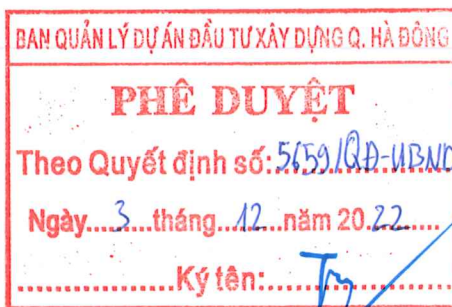

**PHÓ GIÁM ĐỐC**  
Nguyễn Trần Minh Anh

Ghi chú:  
1- Vỉa đá loại B1 có chiều dài L=100 cm để bó vỉa trên các đoạn đường thẳng.  
2- Vỉa đá loại B2 có chiều dài L=25cm để bó vỉa trên các đoạn đường cong.  
3- Tấm đan rãnh ghé loại A có chiều dài L=50cm trên các đoạn đường thẳng  
4- Tấm đan rãnh ghé loại B có chiều dài L=25cm trên các đoạn đường cong  
5- Chú ý cao độ rãnh ghé lấy theo cao độ trắc dọc đáy rãnh ghé

<p>CHỦ ĐẦU TƯ: BAN QLDA ĐẦU TƯ XÂY DỰNG QUẬN HÀ ĐÔNG</p> <p><b>CÔNG TY CỔ PHẦN TƯ VẤN XDGT THÀNH PHÁT</b></p>	<p>HỒ SƠ THIẾT KẾ BẢN VẼ THI CÔNG DỰ ÁN: CẢI TẠO VỈA HÈ, RÃNH THOÁT NƯỚC ĐƯỜNG TÔ HIỆU, QUẬN HÀ ĐÔNG ĐỊA ĐIỂM: ĐƯỜNG TÔ HIỆU, QUẬN HÀ ĐÔNG, THÀNH PHỐ HÀ NỘI</p>	<p>CHỦ NHIỆM THIẾT KẾ: ĐỒNG VĂN HUYNH</p>	<p><b>CÔNG TY CỔ PHẦN TƯ VẤN XDGT THÀNH PHÁT</b></p>	<p>TỶ LỆ:</p>
		<p>CHỦ TRÌ THIẾT KẾ: ĐỒNG VĂN HUYNH</p>		<p>HOÀN THÀNH: 2022</p>
<p><b>CẤU TẠO CHI TIẾT LOẠI B</b> <b>VỈA ĐÁ BÓ HÈ LOẠI 26X23CM</b></p>	<p>THIẾT KẾ: PHẠM ĐÔNG HẢI</p>	<p>KIỂM TRA: VŨ VĂN CƯỜNG</p>	<p>GIÁM ĐỐC: NGUYỄN HUY HOÀNG</p>	<p>KÝ HIỆU:</p>
		<p>BẢN VẼ SỐ:</p>		

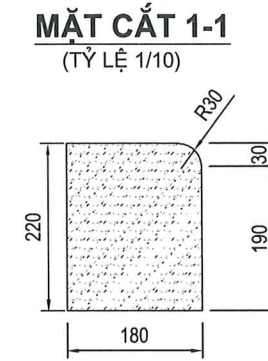
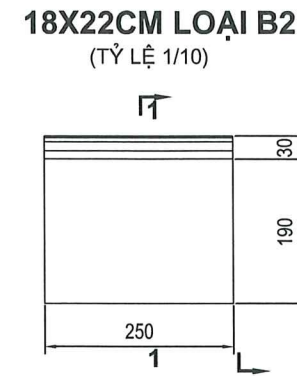
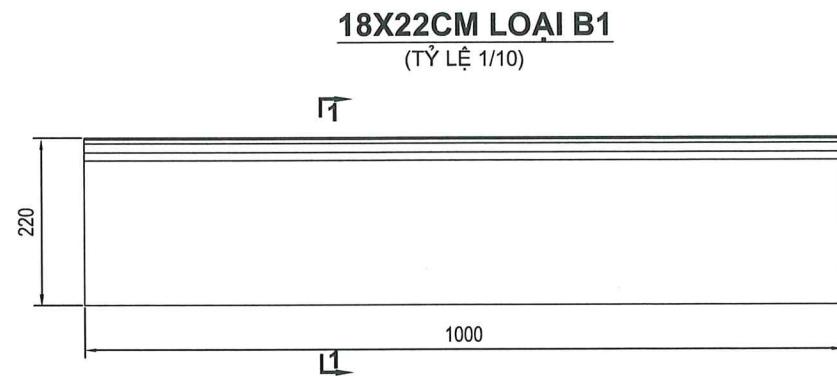

PHÒNG QUẢN LÝ ĐÔ THỊ HÀ ĐÔNG  
**THẨM ĐỊNH**  
Theo Văn bản số: 940 / QLĐT  
ngày 01 tháng 12 năm 2022  
Ký tên: *[Signature]*

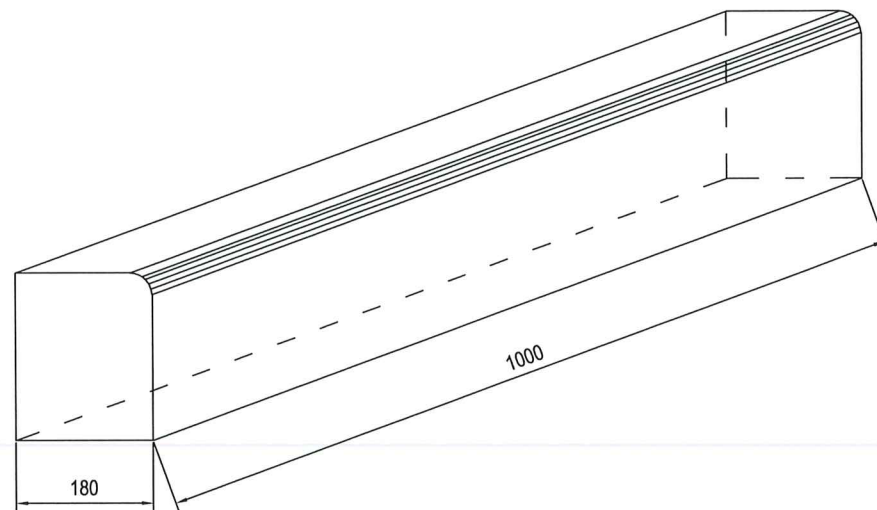

**BẢNG TÍNH KHỐI LƯỢNG 1M VÍA ĐÁ 22X18 LOẠI ĐỨNG**

**BẢNG TÍNH KHỐI LƯỢNG VÍA ĐÁ 18x22 LOẠI VÍA ĐỨNG**

STT	HẠNG MỤC	KL	ĐV
<b>A</b>			
<b>Khối lượng 1m vỉa đá kích thước 18x22x100cm</b>			
1	Ván khuôn đổ bê tông móng vỉa và tấm đan rãnh ghé	0.260	m2
2	Móng bê tông đáy vỉa đá và tấm đan rãnh ghé cấp B12.5(mác 150#) đá 2x4	0.066	m3
3	Vữa xi măng lát vỉa đá M10 (mác 100#) dày 2cm	0.480	m2
4	Lắp đặt vỉa đá kích thước 18x22x100cm	1.000	m
5	Vữa xi măng lát tấm đan rãnh ghé M10 (mác 100#) dày 2cm	0.300	m2
6	lắp đặt tấm đan rãnh ghé kích thước 30x50x6cm	0.300	m2
<b>B</b>			
<b>Khối lượng 1m vỉa đá loại B2 kích thước 18x22x25cm</b>			
1	Ván khuôn đổ bê tông móng vỉa và tấm đan rãnh ghé	0.260	m2
2	Móng bê tông đáy vỉa đá và tấm đan rãnh ghé cấp B12.5(mác 150#) đá 2x4	0.066	m3
3	Vữa xi măng lát vỉa đá M10 (mác 100#) dày 2cm	0.480	m2
4	Lắp đặt vỉa đá loại B2 kích thước 22x18x25cm	1.000	m
5	Vữa xi măng lát tấm đan rãnh ghé M10 (mác 100#) dày 2cm	0.300	m2
6	Lắp đặt tấm đan rãnh ghé kích thước 30x25x6cm	0.300	m2

BAN QUẢN LÝ DỰ ÁN ĐẦU TƯ XÂY DỰNG Q. HÀ ĐÔNG  
**PHÊ DUYỆT**  
Theo Quyết định số: 5659/QĐ-UBND  
Ngày 03 tháng 12 năm 2022  
Ký tên: *[Signature]*

**PHÓ GIÁM ĐỐC**  
*Nguyễn Trần Minh Anh*

<p>CHỦ ĐẦU TƯ: BAN QLDA ĐẦU TƯ XÂY DỰNG QUẬN HÀ ĐÔNG</p> <p><b>CÔNG TY CỔ PHẦN TƯ VẤN XDGT THÀNH PHÁT</b> THANH PHÁT JSC</p>	<p><b>HỒ SƠ THIẾT KẾ BẢN VẼ THI CÔNG</b> DỰ ÁN: CẢI TẠO VÍA HÈ, Rãnh THOÁT NƯỚC ĐƯỜNG TÔ HIỆU, QUẬN HÀ ĐÔNG ĐỊA ĐIỂM: ĐƯỜNG TÔ HIỆU, QUẬN HÀ ĐÔNG, THÀNH PHỐ HÀ NỘI</p> <p><b>CẤU TẠO CHI TIẾT LOẠI B</b> <b>VÍA ĐÁ BÓ HÈ LOẠI 18X22CM</b></p>	<p>CHỦ NHIỆM THIẾT KẾ ĐỒNG VĂN HUYNH <i>[Signature]</i></p>	<p><b>CÔNG TY CỔ PHẦN TƯ VẤN XDGT THÀNH PHÁT</b></p> <p>GIÁM ĐỐC NGUYỄN HUY HOÀNG</p>	<p>TỶ LỆ: 10</p>
		<p>CHỦ TRÌ THIẾT KẾ ĐỒNG VĂN HUYNH <i>[Signature]</i></p>		<p>HOÀN THÀNH: 2022</p>
<p>THIẾT KẾ PHẠM ĐÔNG HẢI <i>[Signature]</i></p>	<p>KÝ HIỆU:</p>			
<p>KIỂM TRA VŨ VĂN CƯỜNG <i>[Signature]</i></p>	<p>BẢN VẼ SỐ:</p>			

**MẶT BẰNG CHI TIẾT VỊ TRÍ HẠ HÈ CÁC LỐI LÊN XUỐNG LOẠI 1**  
(TỶ LỆ 1/25)

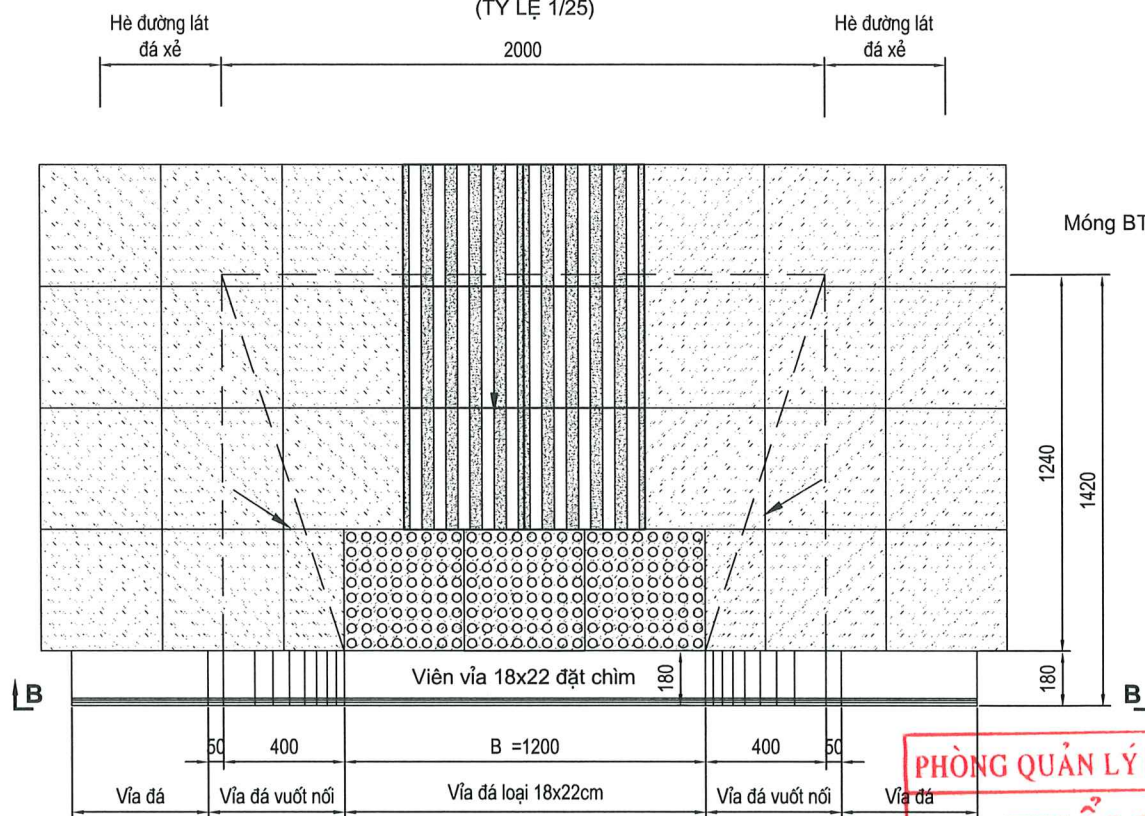

**1/2 MẶT CẮT B-B**  
(TỶ LỆ 1/15)

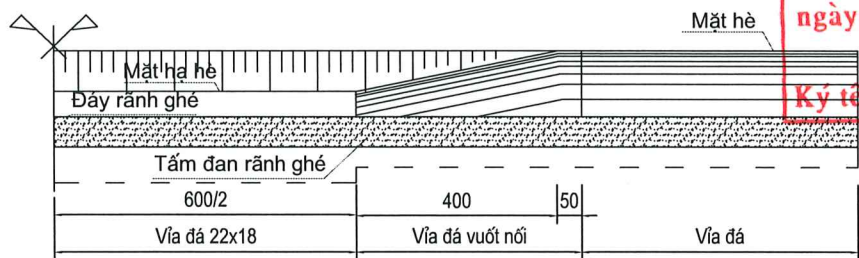

**CHI TIẾT ĐÁ XẺ DẪN HƯỚNG**

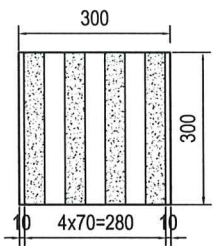

**CHI TIẾT ĐÁ XẺ VỊ TRÍ TẠM DỪNG CHUYỂN HƯỚNG**

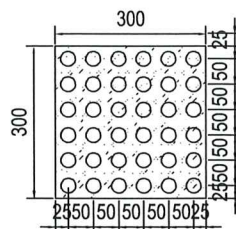

**MẶT CẮT NGANG ĐÁ XẺ DẪN HƯỚNG**

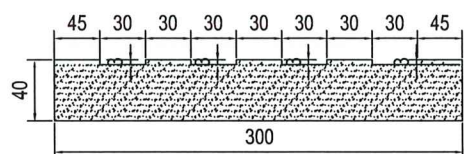

**MẶT CẮT NGANG ĐÁ XẺ VỊ TRÍ TẠM DỪNG**

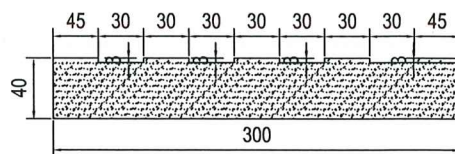

**MẶT CẮT A - A**  
(TỶ LỆ 1/25)

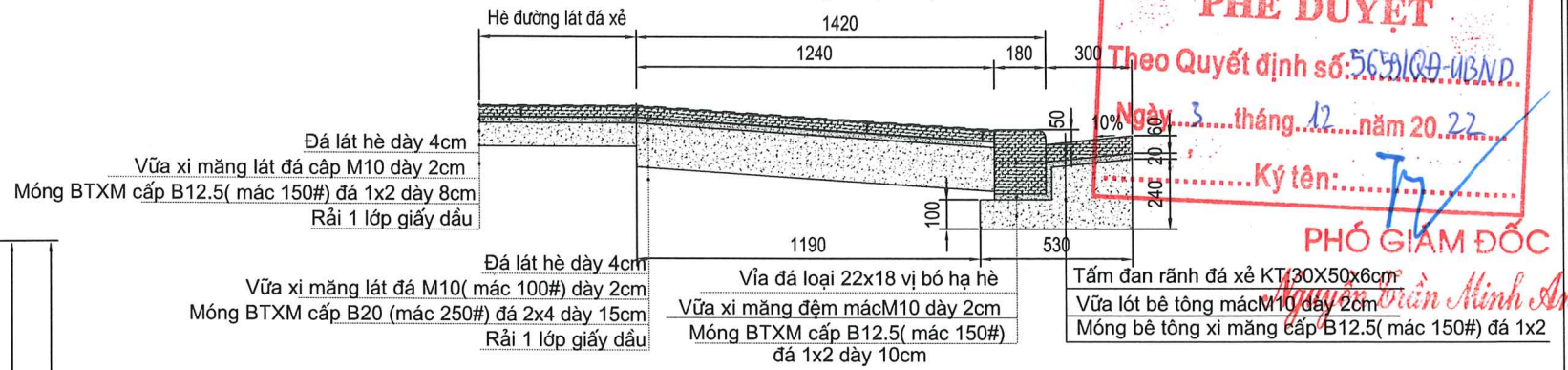

**CHI TIẾT VΙΑ VUỐT NỐI VỚI VIÊN VΙΑ VÁT 18X22CM**  
(TỶ LỆ 1/25)

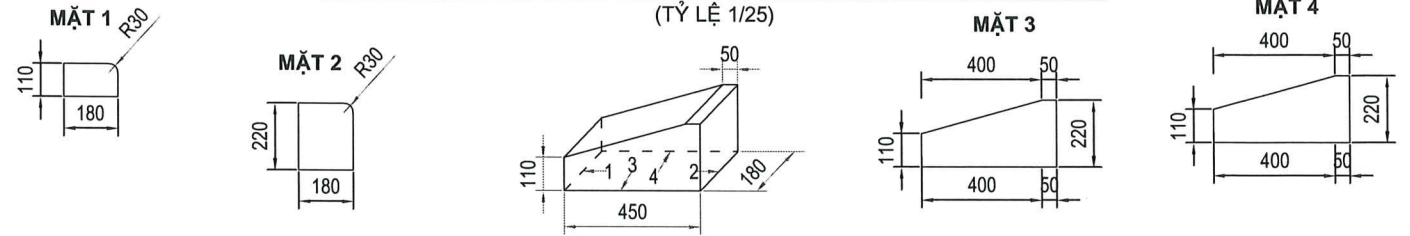

**CHI TIẾT VΙΑ VỊ TRÍ HẠ HÈ LOẠI 18X22CM**  
(TỶ LỆ 1/25)

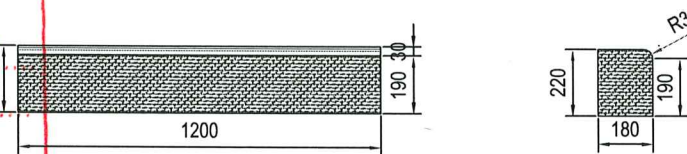

Ghi chú:  
1- kích thước trên bản vẽ là mm, trừ khi ghi rõ trên bản vẽ.

**BẢNG TÍNH KHỐI LƯỢNG 1 VỊ TRÍ HẠ HÈ LOẠI 1**

STT	Hạng mục	KL	ĐV
<b>A</b>			
<b>Vĩa hạ hè loại 18x22x120 và rãnh ghé loại 30x50x6cm</b>			
1	Ván khuôn móng bê tông vĩa đá và tấm đan rãnh ghé	0.408	m2
2	Móng bê tông vĩa đá hạ hè và rãnh ghé cấp B12.5 (mác 150#) đá 2x4	0.106	m3
3	Vữa xi măng lát vĩa đá hạ hè và rãnh ghé M10 (mác 100#) dày 2cm	0.732	m2
4	Lắp đặt vĩa đá bó hạ hè loại 22x18x120	1.200	m
5	Lắp đặt rãnh ghé loại 30x50x6	0.360	m2
<b>B</b>			
<b>Vĩa vuốt nối viên vĩa 18x22cm</b>			
1	Ván khuôn móng bê tông vĩa đá vuốt nối và tấm đan rãnh ghé	0.306	m2
2	Móng bê tông móng vĩa đá vuốt nối và rãnh ghé cấp B12.5 (mác 150#) đá 2x4	0.079	m3
3	Vữa xi măng lát vĩa đá vuốt nối và rãnh ghé M10 (mác 100#) dày 2cm	0.549	m2
4	Lắp đặt vĩa đá vuốt nối vĩa vĩa 18x22	0.900	m
5	Lắp đặt rãnh ghé loại 30x50x6	0.270	m2
<b>C</b>			
<b>Hạ hè</b>			
1	Rãi 1 lớp giấy dầu	2.480	m2
2	Ván khuôn đổ bê tông móng	0.672	m2
3	Móng bê tông hạ hè cấp B20 (mác 250#) dày 15cm đá 2x4	0.372	m3
4	Vữa xi măng lát đá hạ hè M10 (mác 100#) dày 2cm	2.480	m2
5	Lát gạch hạ hè	2.480	m2

BAN QUẢN LÝ DỰ ÁN ĐẦU TƯ XÂY DỰNG Q. HÀ ĐÔNG  
**PHÊ DUYỆT**  
Theo Quyết định số: 565/QĐ-UBND  
Ngày: 3 tháng 12 năm 2022  
Ký tên: *[Signature]*

PHÒNG QUẢN LÝ ĐÔ THỊ HÀ ĐÔNG  
**THẨM ĐỊNH**  
Theo Văn bản số: 940/QT  
ngày: 01 tháng 12 năm 2022  
Ký tên: *[Signature]*

<p>CHỦ ĐẦU TƯ: BAN QLDA ĐẦU TƯ XÂY DỰNG QUẬN HÀ ĐÔNG</p> <p><b>TP</b> CÔNG TY CỔ PHẦN TƯ VẤN XDGT THÀNH PHÁT THANH PHÁT JSC</p>	<p>HỒ SƠ THIẾT KẾ BẢN VẼ THI CÔNG DỰ ÁN: CẢI TẠO VΙΑ HÈ, RÃNH THOÁT NƯỚC ĐƯỜNG TÔ HIỆU, QUẬN HÀ ĐÔNG ĐỊA ĐIỂM: ĐƯỜNG TÔ HIỆU, QUẬN HÀ ĐÔNG, THÀNH PHỐ HÀ NỘI</p> <p><b>CHI TIẾT CÁC VỊ TRÍ HẠ HÈ LOẠI 1</b> (VỊ TRÍ HÈ VΙΑ VΙΑ 18X22)</p>	<p>CHỦ NHIỆM THIẾT KẾ: ĐỒNG VĂN HUYNH <i>[Signature]</i></p>	<p><b>CÔNG TY CỔ PHẦN TƯ VẤN XDGT THÀNH PHÁT</b></p> <p>GIÁM ĐỐC: NGUYỄN HUY HOÀNG</p>	<p>TỶ LỆ: 25</p>
		<p>CHỦ TRÌ THIẾT KẾ: ĐỒNG VĂN HUYNH <i>[Signature]</i></p>		<p>HOÀN THÀNH: 2022</p>
		<p>THIẾT KẾ: PHẠM ĐỒNG HẢI <i>[Signature]</i></p>		<p>KÝ HIỆU:</p>
		<p>KIỂM TRA: VŨ VĂN CƯỜNG <i>[Signature]</i></p>		<p>BẢN VẼ SỐ:</p>

ĐI CẦU ĐEN

# BÌNH ĐỒ LÁT HÈ TUYẾN ĐƯỜNG TÔ HIỆU

(TỶ LỆ: 1/500)

ĐI UBND Q. HÀ ĐÔNG

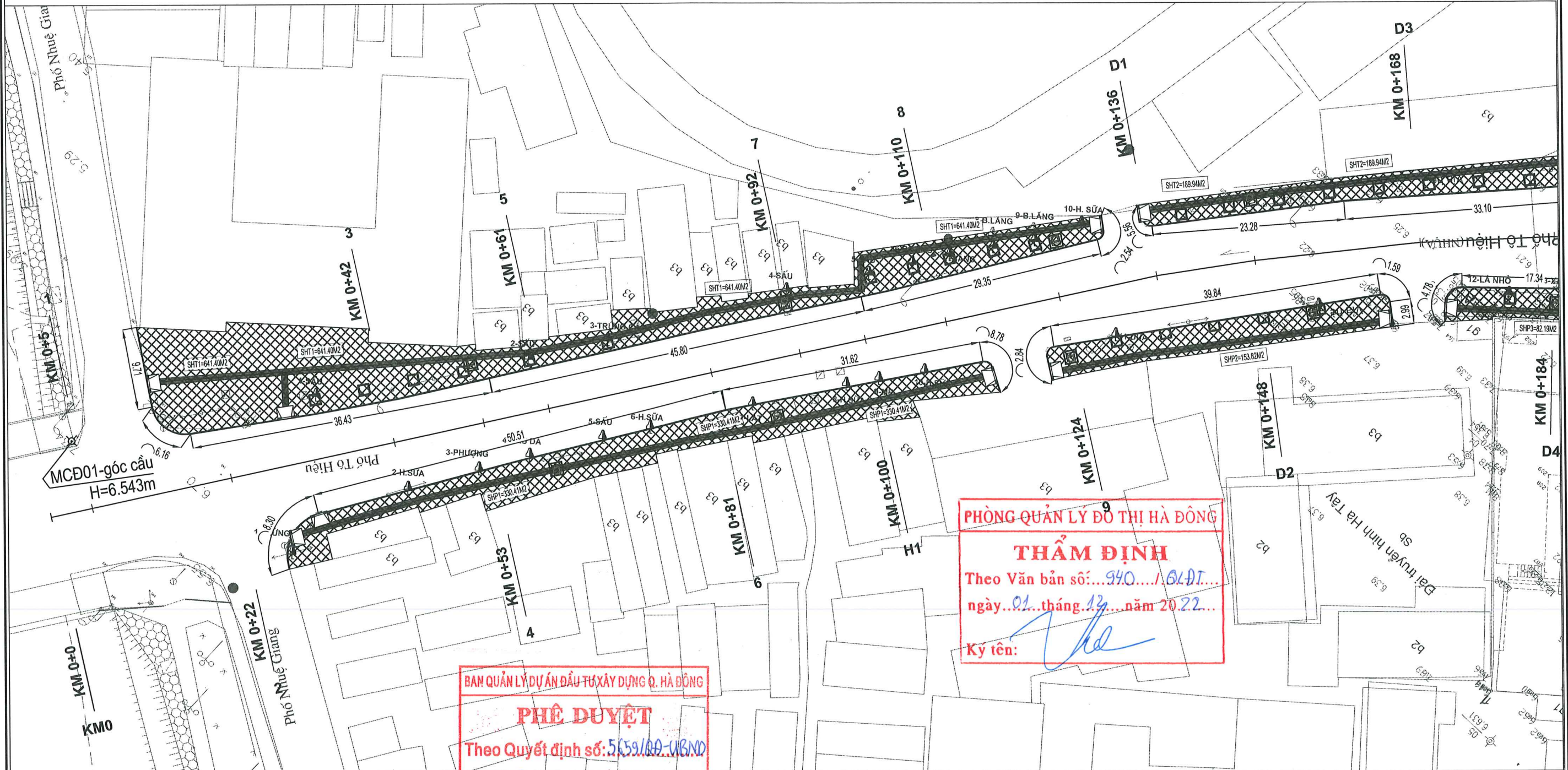

**THUYẾT MINH:**

**1. TUYẾN ĐƯỜNG TÔ HIỆU**

- TUYẾN ĐƯỜNG CÓ CHIỀU DÀI KHOẢNG 1178.09M
- VÍA HÈ ĐÃ XUỐNG CẤP, THIẾT KẾ BÓ VÍA ĐÁ, HÈ LÁT ĐÁ TẠO NHẢM
- LÀM MỚI BỐ BÓN CÂY.

BAN QUẢN LÝ DỰ ÁN ĐẦU TƯ XÂY DỰNG Q. HÀ ĐÔNG

**PHÊ DUYỆT**

Theo Quyết định số: 5659/QĐ-UBND

Ngày...3...tháng...12...năm 20...22...

Ký tên: [Signature]

**PHÓ GIÁM ĐỐC**  
Nguyễn Trần Minh Anh

**GHI CHÚ**

- HÈ ĐƯỜNG LÁT ĐÁ TỰ NHIÊN
- VỊ TRÍ HẠ HÈ
- ĐÁ DẪN HƯỚNG

CÂY HIỆN TRẠNG

HỒ TRỒNG CÂY LÀM MỚI

RÀNH HIỆN TRẠNG B500

HỐ GA

CHỦ ĐẦU TƯ: BAN QLDA ĐẦU TƯ XÂY DỰNG QUẬN HÀ ĐÔNG

HỒ SƠ THIẾT KẾ BẢN VẼ THI CÔNG  
DỰ ÁN: CẢI TẠO VÍA HÈ, RÀNH THOÁT NƯỚC ĐƯỜNG TÔ HIỆU, QUẬN HÀ ĐÔNG  
ĐỊA ĐIỂM: ĐƯỜNG TÔ HIỆU, QUẬN HÀ ĐÔNG, THÀNH PHỐ HÀ NỘI

CHỦ NHIỆM THIẾT KẾ	ĐỒNG VĂN HUYNH	
CHỦ TRÌ THIẾT KẾ	ĐỒNG VĂN HUYNH	
THIẾT KẾ	PHẠM ĐÔNG HẢI	
KIỂM TRA	VŨ VĂN CƯỜNG	

CÔNG TY CỔ PHẦN TƯ VẤN XDGT THÀNH PHÁT



TỶ LỆ: 1/500  
HOÀN THÀNH: 2022  
KÝ HIỆU: BDTK-TH  
BẢN VẼ SỐ:

GIÁM ĐỐC  
NGUYỄN HUY HOÀNG



CÔNG TY CỔ PHẦN TƯ VẤN XDGT THÀNH PHÁT

BÌNH ĐỒ LÁT HÈ TUYẾN ĐƯỜNG TÔ HIỆU (1/9)

ĐI CẦU ĐEN

# BÌNH ĐỒ LÁT HÈ TUYẾN ĐƯỜNG TÔ HIỆU

(TỶ LỆ: 1/500)

ĐI UBND Q. HÀ ĐÔNG

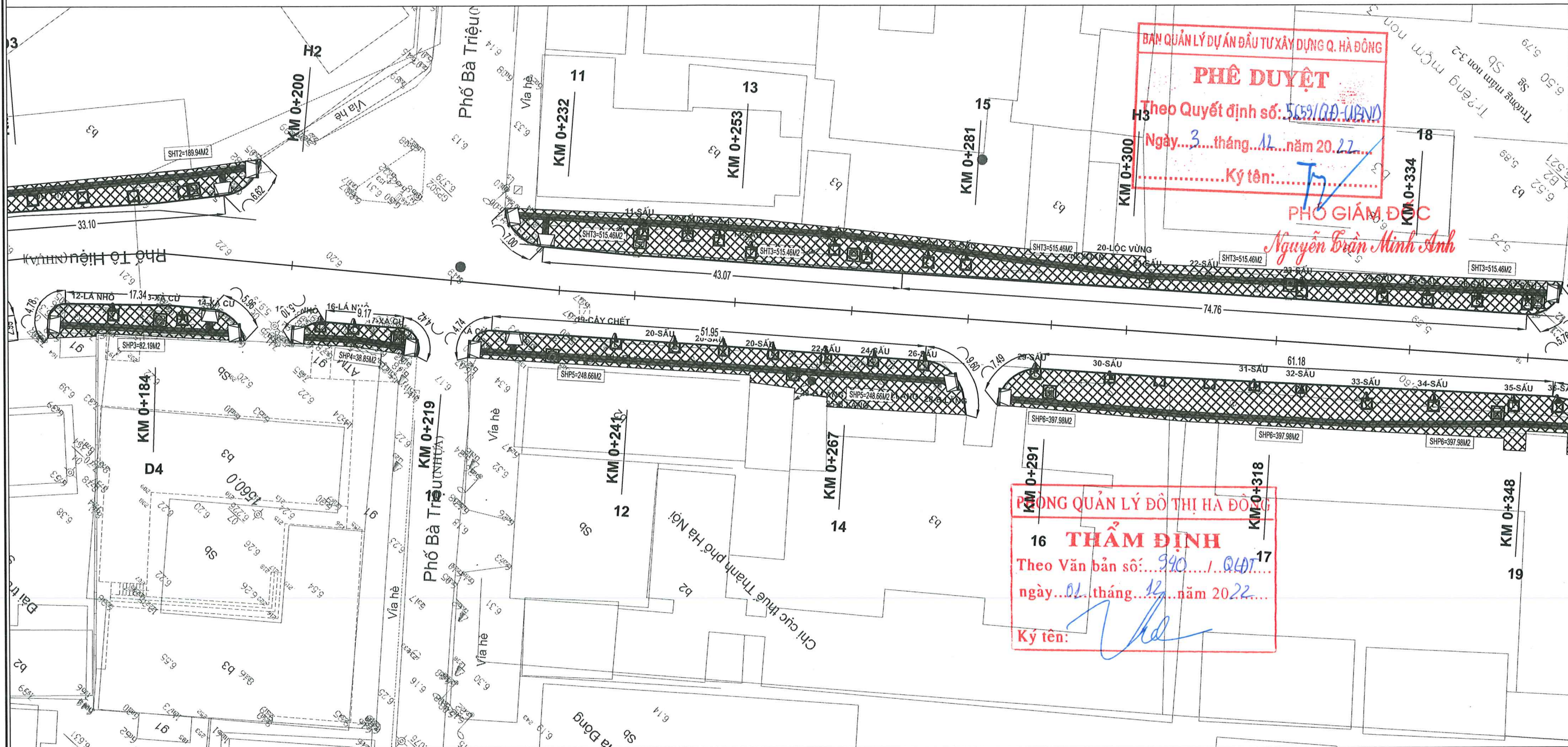

BAN QUẢN LÝ DỰ ÁN ĐẦU TƯ XÂY DỰNG Q. HÀ ĐÔNG  
**PHÊ DUYỆT**  
 Theo Quyết định số: 5059/QĐ-UBND  
 Ngày...3...tháng...12...năm 20...22...  
 Ký tên: *T.M.*

**PHÓ GIÁM ĐỐC**  
*Nguyễn Trần Minh Anh*

BAN QUẢN LÝ ĐÔ THỊ HÀ ĐÔNG  
**THẨM ĐỊNH**  
 Theo Văn bản số: 990 / QĐĐT  
 ngày...02...tháng...12...năm 2022...  
 Ký tên: *V.H.*

### THUYẾT MINH:

#### 1. TUYẾN ĐƯỜNG TÔ HIỆU

- TUYẾN ĐƯỜNG CÓ CHIỀU DÀI KHOẢNG 1178.09M
- VÍA HÈ ĐÃ XƯƠNG CẤP, THIẾT KẾ BỎ VÍA ĐÁ, HÈ LÁT ĐÁ TẠO NHÁM
- LÀM MỚI BỐ BÓN CÂY.

### GHI CHÚ



HÈ ĐƯỜNG LÁT ĐÁ TỰ NHIÊN



VỊ TRÍ HẠ HÈ



ĐÁ DẪN HƯỚNG



CÂY HIỆN TRẠNG



HỐ TRỒNG CÂY LÀM MỚI



RÃNH HIỆN TRẠNG B500



HỐ GA



CÔNG TY CỔ PHẦN TƯ VẤN XDGT THÀNH PHÁT

CHỦ ĐẦU TƯ: BAN QLDA ĐẦU TƯ XÂY DỰNG QUẬN HÀ ĐÔNG

### HỒ SƠ THIẾT KẾ BẢN VẼ THI CÔNG

DỰ ÁN: CẢI TẠO VÍA HÈ, RÃNH THOÁT NƯỚC ĐƯỜNG TÔ HIỆU, QUẬN HÀ ĐÔNG  
 ĐỊA ĐIỂM: ĐƯỜNG TÔ HIỆU, QUẬN HÀ ĐÔNG, THÀNH PHỐ HÀ NỘI

BÌNH ĐỒ LÁT HÈ TUYẾN ĐƯỜNG TÔ HIỆU (2/9)

CHỦ NHIỆM THIẾT KẾ

ĐỒNG VĂN HUYNH

CHỦ TRÌ THIẾT KẾ

ĐỒNG VĂN HUYNH

THIẾT KẾ

PHẠM ĐÔNG HẢI

KIỂM TRA

VŨ VĂN CƯỜNG

CÔNG TY CỔ PHẦN TƯ VẤN XDGT THÀNH PHÁT



GIÁM ĐỐC  
NGUYỄN HUY HOÀNG

TỶ LỆ: 1/500

HOÀN THÀNH: 2022

KÝ HIỆU: BDTK-TH

BẢN VẼ SỐ:

ĐI CẦU ĐEN

# BÌNH ĐỒ LÁT HÈ TUYẾN ĐƯỜNG TÔ HIỆU

(TỶ LỆ: 1/500)

ĐI UBND Q. HÀ ĐÔNG

BAN QUẢN LÝ DỰ ÁN ĐẦU TƯ XÂY DỰNG Q. HÀ ĐÔNG

**PHÊ DUYỆT**

Theo Quyết định số: 5659/QĐ-UBND

Ngày: 3 tháng 12 năm 2022

Ký tên: *[Signature]*

**PHÓ GIÁM ĐỐC**  
*Nguyễn Trần Minh Anh*

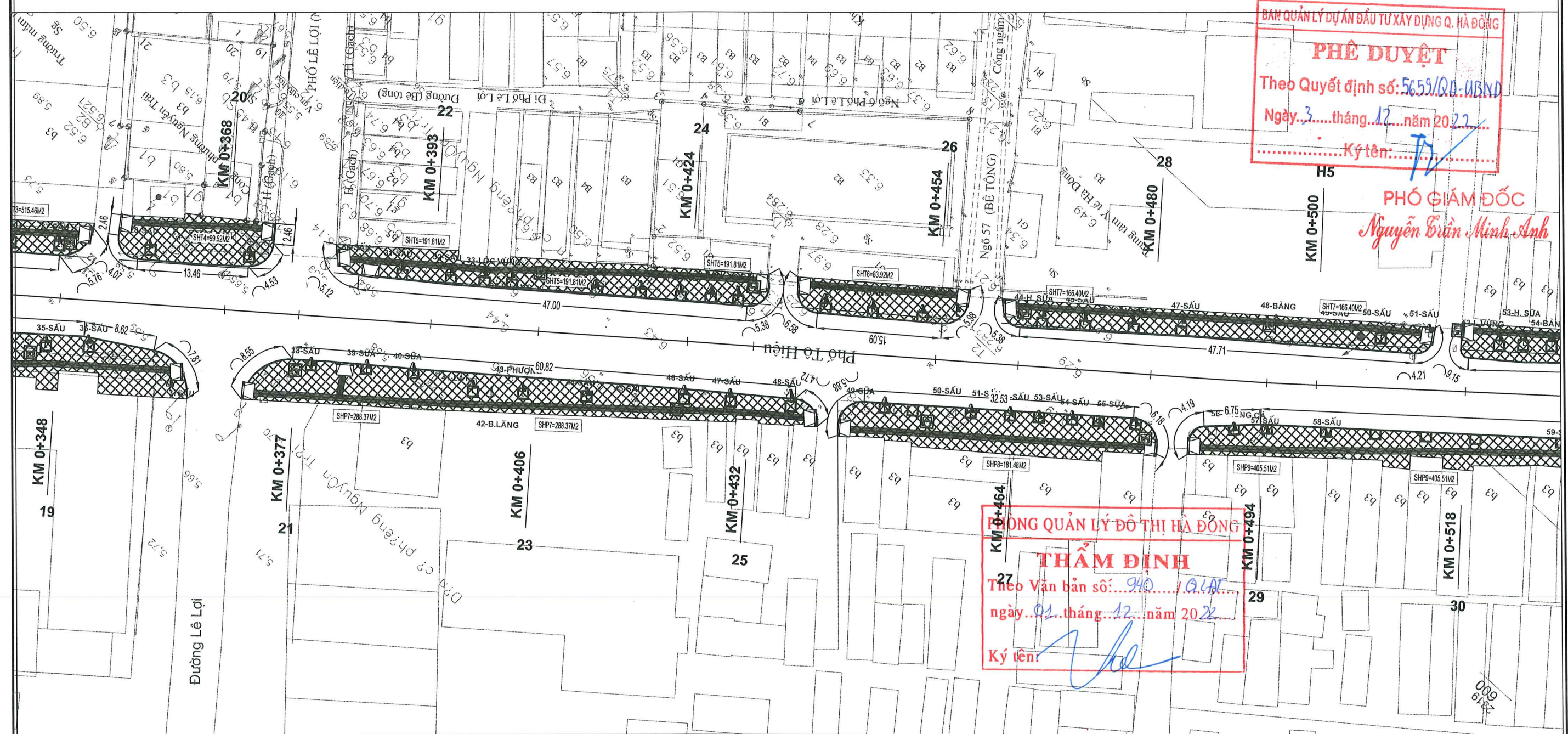

BAN QUẢN LÝ ĐÔ THỊ HÀ ĐÔNG

**THẨM ĐỊNH**

Theo Văn bản số: 940/QĐ-UBND

ngày: 02 tháng 12 năm 2022

Ký tên: *[Signature]*

**THUYẾT MINH:**

**1. TUYẾN ĐƯỜNG TÔ HIỆU**

- TUYẾN ĐƯỜNG CÓ CHIỀU DÀI KHOẢNG 1178.09M
- VÍA HÈ ĐÁ XUỐNG CẤP, THIẾT KẾ BÓ VÍA ĐÁ, HÈ LÁT ĐÁ TẠO NHÁM
- LÀM MỚI BÓ BÓN CÂY.

**GHI CHÚ**

- HÈ ĐƯỜNG LÁT ĐÁ TỰ NHIÊN
- CÂY HIỆN TRẠNG
- RÃNH HIỆN TRẠNG B500
- VỊ TRÍ HẠ HÈ
- HỐ TRỒNG CÂY LÀM MỚI
- HỐ GA
- ĐÁ DẪN HƯỚNG

<b>CHỦ ĐẦU TƯ:</b> BAN QLDA ĐẦU TƯ XÂY DỰNG QUẬN HÀ ĐÔNG  	<b>HỒ SƠ THIẾT KẾ BẢN VẼ THI CÔNG</b> DỰ ÁN: CẢI TẠO VÍA HÈ, RÃNH THOÁT NƯỚC ĐƯỜNG TÔ HIỆU, QUẬN HÀ ĐÔNG ĐỊA ĐIỂM: ĐƯỜNG TÔ HIỆU, QUẬN HÀ ĐÔNG, THÀNH PHỐ HÀ NỘI	<b>CHỦ NHIỆM THIẾT KẾ</b> ĐỒNG VĂN HUYNH	<b>CÔNG TY CỔ PHẦN TƯ VẤN XDGT THÀNH PHÁT</b> 	TỶ LỆ: 1/500
	<b>BÌNH ĐỒ LÁT HÈ TUYẾN ĐƯỜNG TÔ HIỆU (3/9)</b>	<b>CHỦ TRÌ THIẾT KẾ</b> ĐỒNG VĂN HUYNH		<b>HOÀN THÀNH:</b> 2022
		<b>THIẾT KẾ</b> PHẠM ĐÔNG HẢI	<b>KÝ HIỆU:</b> BDPK-TH	<b>BẢN VẼ SỐ:</b>
		<b>KIỂM TRA</b> VŨ VĂN CƯỜNG		

ĐI CẦU ĐEN

# BÌNH ĐỒ LÁT HÈ TUYẾN ĐƯỜNG TÔ HIỆU

(TỶ LỆ: 1/500)

ĐI UBND Q. HÀ ĐÔNG

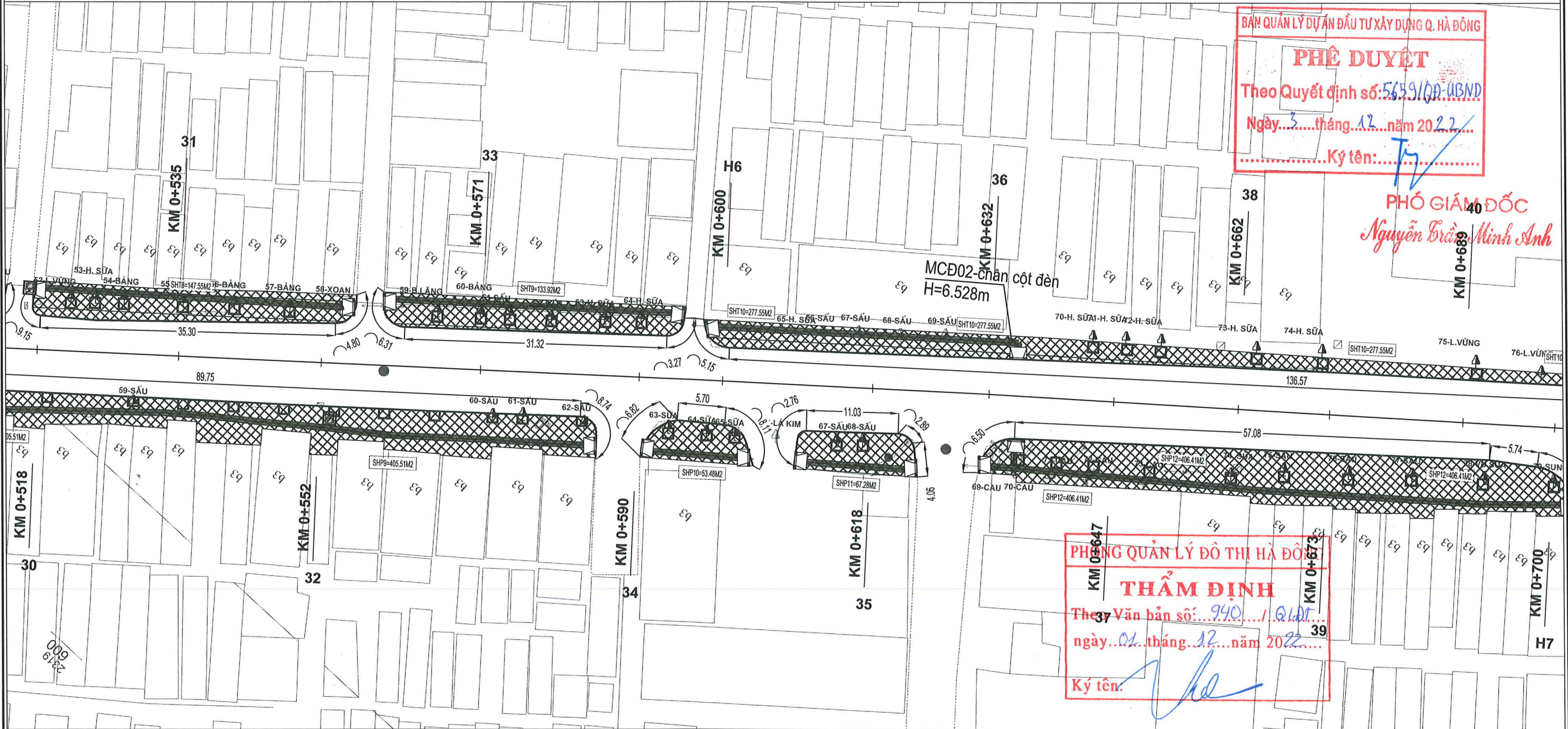

BAN QUẢN LÝ DỰ ÁN ĐẦU TƯ XÂY DỰNG Q. HÀ ĐÔNG

**PHÊ DUYỆT**

Theo Quyết định số: 5659/QĐ-UBND

Ngày: 3 tháng 12 năm 2022

Ký tên: *[Signature]*

**PHÓ GIÁM ĐỐC**

*Nguyễn Trần Minh Anh*

BAN QUẢN LÝ ĐÔ THỊ HÀ ĐÔNG

**THẨM ĐỊNH**

Theo Văn bản số: 940 / QĐĐT

ngày: 01 tháng 12 năm 2022

Ký tên: *[Signature]*

**THUYẾT MINH:**

**1. TUYẾN ĐƯỜNG TÔ HIỆU**

- TUYẾN ĐƯỜNG CÓ CHIỀU DÀI KHOẢNG 1178.09M
- VÍA HÈ ĐÁ XƯƠNG CẤP, THIẾT KẾ BỜ VÍA ĐÁ, HÈ LÁT ĐÁ TẠO NHÁM
- LÀM MỚI BỜ BÓN CÂY.

**GHI CHÚ**

- HÈ ĐƯỜNG LÁT ĐÁ TỰ NHIÊN
- VỊ TRÍ HẠ HÈ
- ĐÁ DẪN HƯỚNG
- CÂY HIỆN TRẠNG
- HỐ TRỒNG CÂY LÀM MỚI
- RÃNH HIỆN TRẠNG B500
- HỐ GA

<p>CHỦ ĐẦU TƯ: BAN QLDA ĐẦU TƯ XÂY DỰNG QUẬN HÀ ĐÔNG</p> <p><b>TP</b> CÔNG TY CỔ PHẦN TƯ VẤN XDGT THÀNH PHÁT</p> <p>THÀNH PHÁT ,JSC</p>	<p>HỒ SƠ THIẾT KẾ BẢN VẼ THI CÔNG</p> <p>DỰ ÁN: CẢI TẠO VÍA HÈ, RÃNH THOÁT NƯỚC ĐƯỜNG TÔ HIỆU, QUẬN HÀ ĐÔNG</p> <p>ĐỊA ĐIỂM: ĐƯỜNG TÔ HIỆU, QUẬN HÀ ĐÔNG, THÀNH PHỐ HÀ NỘI</p>	CHỦ NHIỆM THIẾT KẾ	ĐỒNG VĂN HUYNH	<p><b>CÔNG TY CỔ PHẦN TƯ VẤN XDGT THÀNH PHÁT</b></p> <p>M.S.D. 0105659047</p> <p>CÔNG TY CỔ PHẦN TƯ VẤN XÂY DỰNG GIAO THÔNG THÀNH PHÁT</p> <p>HÀ ĐÔNG - TP. HÀ NỘI</p>	TỶ LỆ: 1/500
		CHỦ TRÌ THIẾT KẾ	ĐỒNG VĂN HUYNH		HOÀN THÀNH: 2022
<p>BÌNH ĐỒ LÁT HÈ TUYẾN ĐƯỜNG TÔ HIỆU (4/9)</p>	<p>THIẾT KẾ</p> <p>PHẠM ĐÔNG HẢI</p>	KIỂM TRA	VŨ VĂN CƯỜNG	KỶ HIỆU: BDTK-TH	
		<p>GIÁM ĐỐC</p> <p>NGUYỄN HUY HOÀNG</p>		BẢN VẼ SỐ:	

ĐI CẦU ĐEN

# BÌNH ĐỒ LÁT HÈ TUYẾN ĐƯỜNG TÔ HIỆU

(TỶ LỆ: 1/500)

ĐI UBND Q. HÀ ĐÔNG

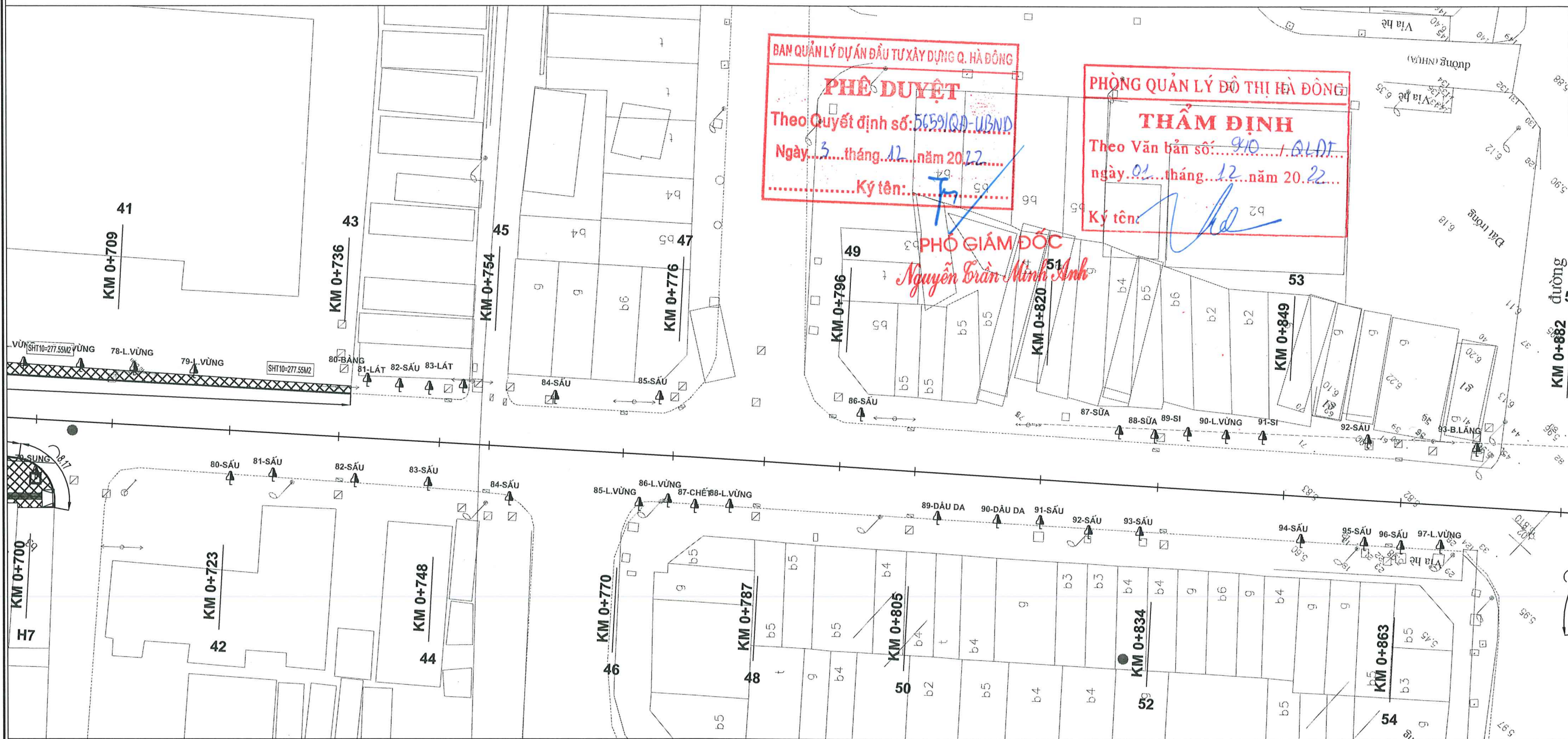

### THUYẾT MINH:

#### 1. TUYẾN ĐƯỜNG TÔ HIỆU

- TUYẾN ĐƯỜNG CÓ CHIỀU DÀI KHOẢNG 1178.09M
- VỈA HÈ ĐÃ XƯỚNG CẤP, THIẾT KẾ BÓ VỈA ĐÁ, HÈ LÁT ĐÁ TẠO NHÁM
- LÀM MỚI BÓ BÓN CÂY.

### GHI CHÚ

- HÈ ĐƯỜNG LÁT ĐÁ TỰ NHIÊN
- CÂY HIỆN TRẠNG
- RÃNH HIỆN TRẠNG B500
- VỊ TRÍ HẠ HÈ
- HỐ TRỒNG CÂY LÀM MỚI
- HỐ GA
- ĐÁ DẪN HƯỚNG

CHỦ ĐẦU TƯ: BAN QLDA ĐẦU TƯ XÂY DỰNG QUẬN HÀ ĐÔNG

HỒ SƠ THIẾT KẾ BẢN VẼ THI CÔNG  
DỰ ÁN: CẢI TẠO VỈA HÈ, RÃNH THOÁT NƯỚC ĐƯỜNG TÔ HIỆU, QUẬN HÀ ĐÔNG  
ĐỊA ĐIỂM: ĐƯỜNG TÔ HIỆU, QUẬN HÀ ĐÔNG, THÀNH PHỐ HÀ NỘI

CHỦ NHIỆM THIẾT KẾ: ĐỒNG VĂN HUYNH

CHỦ TRÌ THIẾT KẾ: ĐỒNG VĂN HUYNH

THIẾT KẾ: PHẠM ĐÔNG HẢI

KIỂM TRA: VŨ VĂN CƯỜNG

CÔNG TY CỔ PHẦN TƯ VẤN XDGT THÀNH PHÁT

TỶ LỆ: 1/500

HOÀN THÀNH: 2022

KÝ HIỆU: BDTK-TH

BẢN VẼ SỐ:



CÔNG TY CỔ PHẦN TƯ VẤN XDGT THÀNH PHÁT

BÌNH ĐỒ LÁT HÈ TUYẾN ĐƯỜNG TÔ HIỆU (5/9)



GIÁM ĐỐC  
NGUYỄN HUY HOÀNG

ĐI CẦU ĐEN

# BÌNH ĐỒ LÁT HÈ TUYẾN ĐƯỜNG TÔ HIỆU

ĐI UBND Q. HÀ ĐÔNG

(TỶ LỆ: 1/500)

BAN QUẢN LÝ DỰ ÁN ĐẦU TƯ XÂY DỰNG Q. HÀ ĐÔNG

**PHÊ DUYỆT**

Theo Quyết định số: 56.59/QĐ-UBND

Ngày: 3 tháng 12 năm 2022

Ký tên: *T.H.*

PHÒNG QUẢN LÝ ĐÔ THỊ HÀ ĐÔNG

**THẨM ĐỊNH**

Theo Văn bản số: 940 / QĐT

ngày: 01 tháng 12 năm 2022

Ký tên: *H.*

**PHÓ GIÁM ĐỐC**

*Nguyễn Trần Minh Anh*

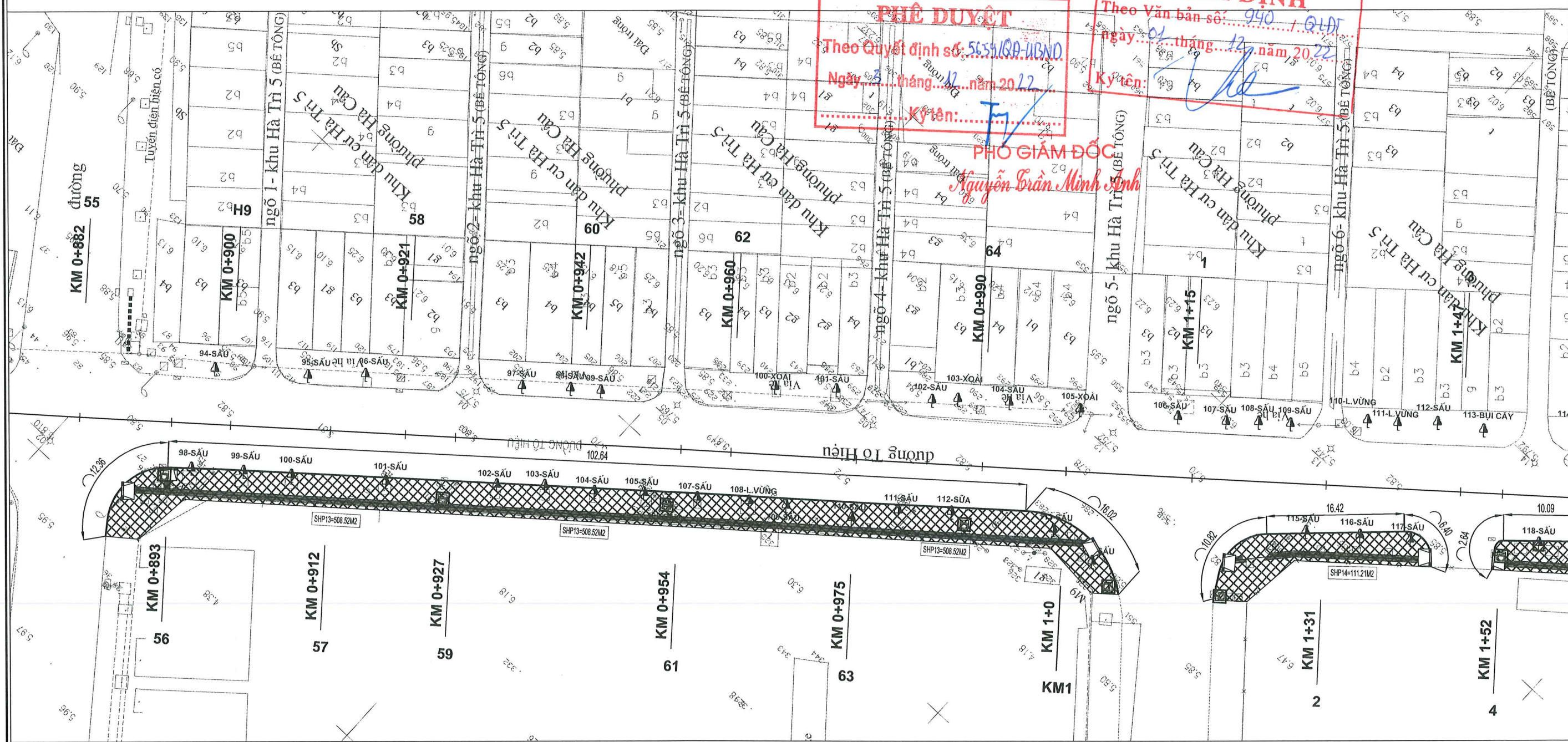

**THUYẾT MINH:**

**1. TUYẾN ĐƯỜNG TÔ HIỆU**

- TUYẾN ĐƯỜNG CÓ CHIỀU DÀI KHOẢNG 1178.09M
- VÍA HÈ ĐÃ XUỐNG CẤP, THIẾT KẾ BÓ VÍA ĐÁ, HÈ LÁT ĐÁ TẠO NHẢM
- LÀM MỚI BÓ BÓN CÂY.

**GHI CHÚ**

- HÈ ĐƯỜNG LÁT ĐÁ TỰ NHIÊN
- RÀNH HIỆN TRẠNG B500
- CÂY HIỆN TRẠNG
- HỐ TRỒNG CÂY LÀM MỚI
- HỐ GA
- ĐÁ DẪN HƯỚNG

 <b>CÔNG TY CỔ PHẦN TƯ VẤN XDGT THÀNH PHÁT</b> THANH PHAT ,JSC	<b>CHỦ ĐẦU TƯ:</b> BAN QLDA ĐẦU TƯ XÂY DỰNG QUẬN HÀ ĐÔNG	<b>HỒ SƠ THIẾT KẾ BẢN VẼ THI CÔNG</b> DỰ ÁN: CẢI TẠO VÍA HÈ, RÀNH THOÁT NƯỚC ĐƯỜNG TÔ HIỆU, QUẬN HÀ ĐÔNG ĐỊA ĐIỂM: ĐƯỜNG TÔ HIỆU, QUẬN HÀ ĐÔNG, THÀNH PHỐ HÀ NỘI	<b>CHỦ NHIỆM THIẾT KẾ:</b> ĐỒNG VĂN HUYNH	 <b>CÔNG TY CỔ PHẦN TƯ VẤN XDGT THÀNH PHÁT</b> M.S.D. 01056590471 CÔNG TY CỔ PHẦN TƯ VẤN XÂY DỰNG GIAO THÔNG THÀNH PHÁT Q. HÀ ĐÔNG - TP. HÀ NỘI	Tỷ lệ: 1/500
	<b>CHỦ TRÌ THIẾT KẾ:</b> ĐỒNG VĂN HUYNH	<b>THIẾT KẾ:</b> PHẠM ĐỒNG HẢI	<b>ĐỒNG VẤN HUYNH</b>		HOÀN THÀNH: 2022
	<b>KIỂM TRA:</b> VŨ VĂN CƯỜNG	<b>BÌNH ĐỒ LÁT HÈ TUYẾN ĐƯỜNG TÔ HIỆU (6/9)</b>	<b>PHẠM ĐỒNG HẢI</b>		KỶ HIỆU: BDTK-TH
	<b>GIÁM ĐỐC:</b> NGUYỄN HUY HOÀNG	<b>BẢN VẼ SỐ:</b>	<b>VŨ VĂN CƯỜNG</b>		

ĐI CẦU ĐEN

# BÌNH ĐỒ LÁT HÈ TUYẾN ĐƯỜNG TÔ HIỆU

(TỶ LỆ: 1/500)

ĐI UBND Q. HÀ ĐÔNG

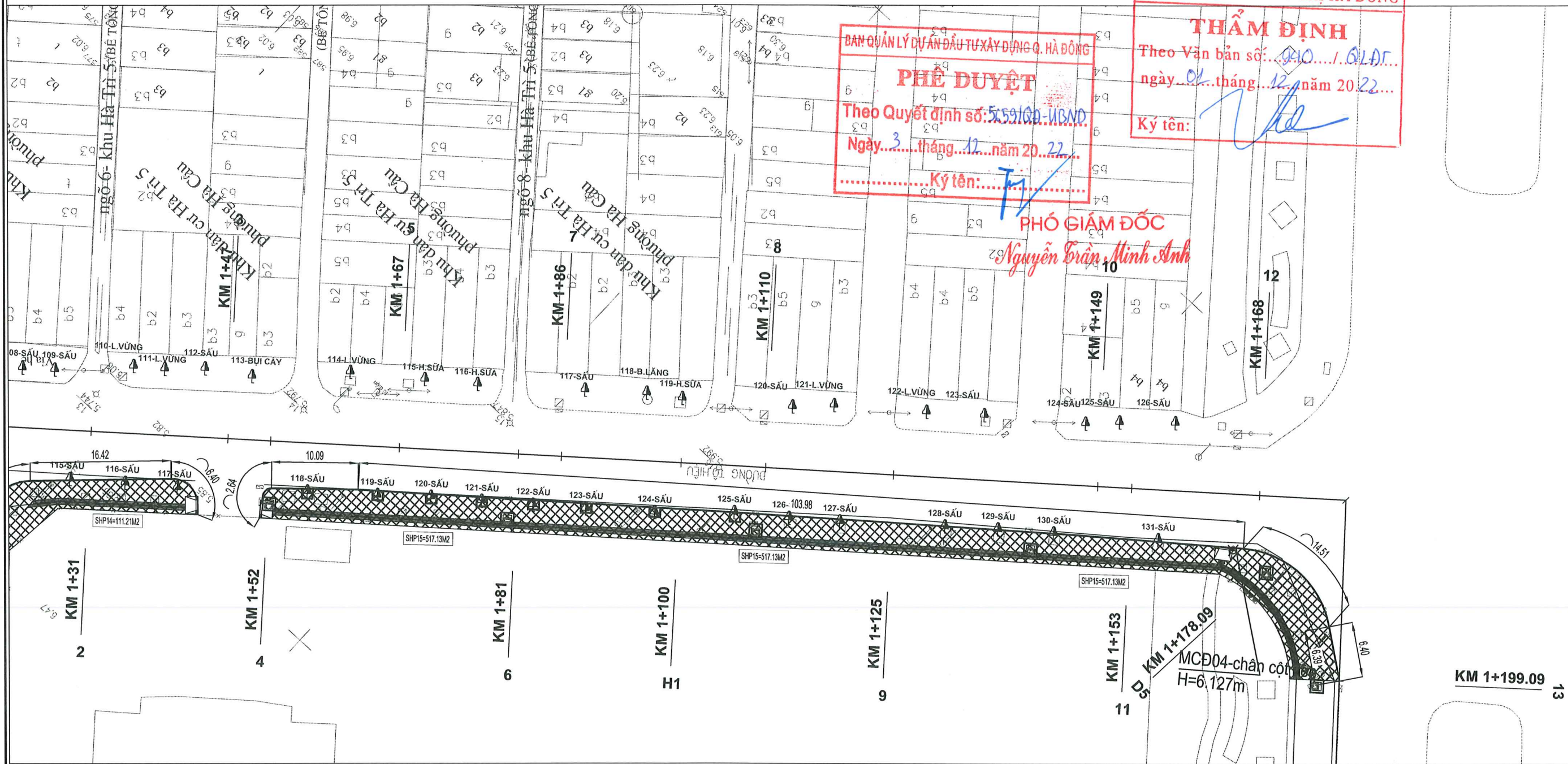

**PHÊ DUYỆT**  
 BAN QUẢN LÝ DỰ ÁN ĐẦU TƯ XÂY DỰNG Q. HÀ ĐÔNG  
 Theo Quyết định số: 5.591/QĐ-UBND  
 Ngày: 3 tháng 12 năm 2022  
 Ký tên: *[Signature]*

**THẨM ĐỊNH**  
 PHÒNG QUẢN LÝ ĐÔ THỊ HÀ ĐÔNG  
 Theo Văn bản số: 9410 / QLĐT  
 ngày: 01 tháng 12 năm 2022  
 Ký tên: *[Signature]*

**PHÓ GIÁM ĐỐC**  
*Nguyễn Trần Minh Anh*

### THUYẾT MINH:

#### 1. TUYẾN ĐƯỜNG TÔ HIỆU

- TUYẾN ĐƯỜNG CÓ CHIỀU DÀI KHOẢNG 1178.09M
- VỈA HÈ ĐÁ XUỐNG CẤP, THIẾT KẾ BÓ VỈA ĐÁ, HÈ LÁT ĐÁ TẠO NHÁM
- LÂM MỚI BỐ BÓN CÂY.

### GHI CHÚ

- HÈ ĐƯỜNG LÁT ĐÁ TỰ NHIÊN
- CÂY HIỆN TRẠNG
- RÃNH HIỆN TRẠNG B500
- VỊ TRÍ HẠ HÈ
- HỐ TRỒNG CÂY LÂM MỚI
- CỬA THU
- ĐÁ DẪN HƯỚNG

 <b>CÔNG TY CỔ PHẦN TƯ VẤN XDGT THÀNH PHÁT</b> THANH PHÁT „JSC	<b>CHỦ ĐẦU TƯ:</b> BAN QLDA ĐẦU TƯ XÂY DỰNG QUẬN HÀ ĐÔNG	<b>HỒ SƠ THIẾT KẾ BẢN VẼ THI CÔNG</b> DỰ ÁN: CÀI TẠO VỈA HÈ, RÃNH THOÁT NƯỚC ĐƯỜNG TÔ HIỆU, QUẬN HÀ ĐÔNG ĐỊA ĐIỂM: ĐƯỜNG TÔ HIỆU, QUẬN HÀ ĐÔNG, THÀNH PHỐ HÀ NỘI	CHỦ NHIỆM THIẾT KẾ: ĐỒNG VĂN HUYNH CHỦ TRÌ THIẾT KẾ: ĐỒNG VĂN HUYNH	THIẾT KẾ: PHẠM ĐÔNG HẢI KIỂM TRA: VŨ VĂN CƯỜNG	<b>CÔNG TY CỔ PHẦN TƯ VẤN XDGT THÀNH PHÁT</b>  GIÁM ĐỐC: NGUYỄN HUY HOÀNG	TỶ LỆ: 1/500 HOÀN THÀNH: 2022 KÝ HIỆU: BDTK-TH BẢN VẼ SỐ:
	<b>BÌNH ĐỒ LÁT HÈ TUYẾN ĐƯỜNG TÔ HIỆU (7/9)</b>		(Signatures)	(Signatures)		

BAN QUẢN LÝ DỰ ÁN ĐẦU TƯ XÂY DỰNG Q. HÀ ĐÔNG  
**PHÊ DUYỆT**  
Theo Quyết định số: 5659/QĐ-UBND  
Ngày: 3 tháng 12 năm 2022  
Ký tên: *Tuy*

Phạm vi  
ngờ rề  
**PHÓ GIÁM ĐỐC**  
*Nguyễn Trần Minh Anh*  
**PHÒNG QUẢN LÝ ĐÔ THỊ HÀ ĐÔNG**  
**THẨM ĐỊNH**  
Theo Văn bản số: 940.../QLĐT.  
ngày: 01 tháng 12 năm 2022  
Ký tên: *Minh Anh*

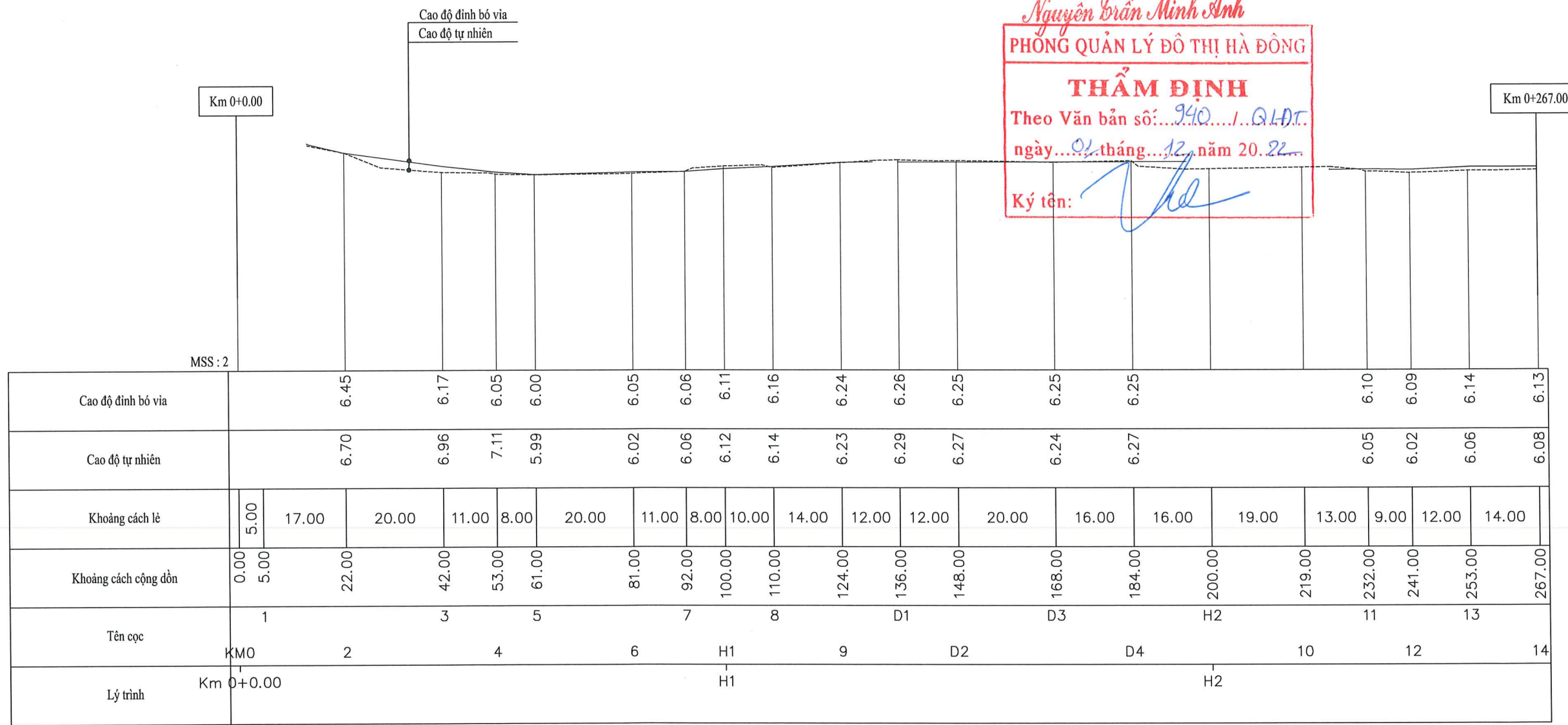

<b>CHỦ ĐẦU TƯ: BAN QLDA ĐẦU TƯ XÂY DỰNG QUẬN HÀ ĐÔNG</b>  <b>CÔNG TY CỔ PHẦN TƯ VẤN XDGT THÀNH PHÁT</b>	<b>HỒ SƠ THIẾT KẾ BẢN VẼ THI CÔNG</b> DỰ ÁN: CẢI TẠO VỈA HÈ, RÀNH THOÁT NƯỚC ĐƯỜNG TÔ HIỆU, QUẬN HÀ ĐÔNG ĐỊA ĐIỂM: ĐƯỜNG TÔ HIỆU, QUẬN HÀ ĐÔNG, THÀNH PHỐ HÀ NỘI	CHỦ NHIỆM THIẾT KẾ	ĐỒNG VĂN HUYNH	<b>CÔNG TY CỔ PHẦN TƯ VẤN XDGT THÀNH PHÁT</b> 	TỶ LỆ: 1/1000-1/100
		CHỦ TRÌ THIẾT KẾ	ĐỒNG VĂN HUYNH		HOÀN THÀNH: 2022
		THIẾT KẾ	PHẠM ĐÔNG HẢI		KỶ HIỆU: TDBVT-TH
		KIỂM TRA	VŨ VĂN CƯỜNG		BẢN VẼ SỐ:

BAN QUẢN LÝ DỰ ÁN ĐẦU TƯ XÂY DỰNG Q. HÀ ĐÔNG  
**PHÊ DUYỆT**  
 Theo Quyết định số: 5659/QĐ-HĐND  
 Ngày...3...tháng...12...năm 20...22...  
 Ký tên: *Tg*

**PHÓ GIÁM ĐỐC**  
*Nguyễn Trần Minh Anh*

PHÒNG QUẢN LÝ ĐÔ THỊ HÀ ĐÔNG  
**THẨM ĐỊNH**  
 Theo Văn bản số: 990 / QHĐT  
 ngày...01...tháng...12...năm 20...22...  
 Ký tên: *Vh*

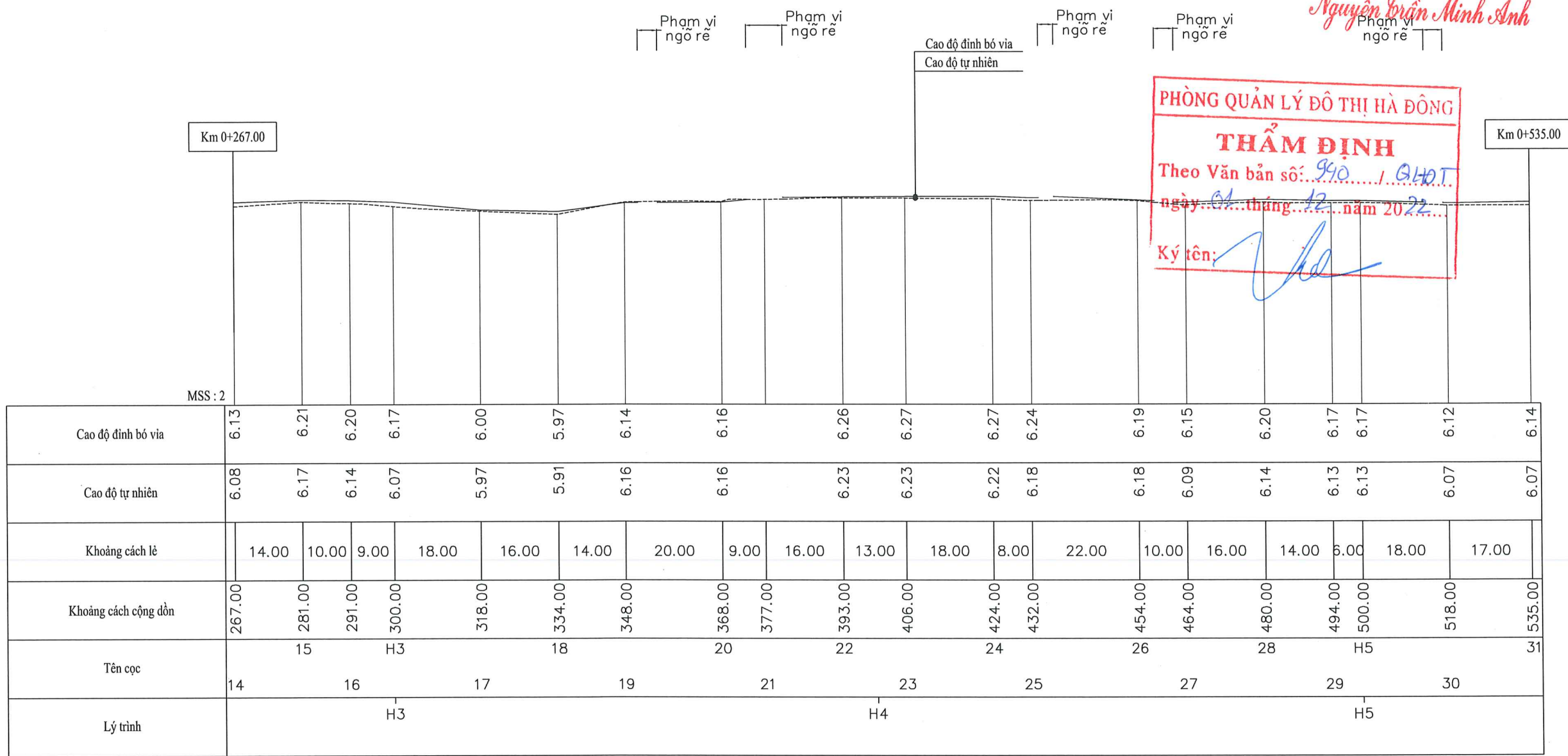

<p><b>CÔNG TY CỔ PHẦN TƯ VẤN XDGT THÀNH PHÁT</b>          THANH PHAT JSC</p>	<p><b>HỒ SƠ THIẾT KẾ BẢN VẼ THI CÔNG</b>          DỰ ÁN: CẢI TẠO VÍA HÈ, RÀNH THOÁT NƯỚC ĐƯỜNG TÔ HIỆU, QUẬN HÀ ĐÔNG          ĐỊA ĐIỂM: ĐƯỜNG TÔ HIỆU, QUẬN HÀ ĐÔNG, THÀNH PHỐ HÀ NỘI</p>	CHỦ NHIỆM THIẾT KẾ	ĐỒNG VĂN HUYNH		<p><b>CÔNG TY CỔ PHẦN TƯ VẤN XDGT THÀNH PHÁT</b></p>	TỶ LỆ: 1/1000-1/100
		CHỦ TRÌ THIẾT KẾ	ĐỒNG VĂN HUYNH			HOÀN THÀNH: 2022
		THIẾT KẾ	PHẠM ĐÔNG HẢI			KÝ HIỆU: TDBVT-TH
		KIỂM TRA	VŨ VĂN CƯỜNG			BẢN VẼ SỐ:

BAN QUẢN LÝ DỰ ÁN ĐẦU TƯ XÂY DỰNG Q. HÀ ĐÔNG

**PHÊ DUYỆT**

Theo Quyết định số: 5659/QĐ-UBND

Ngày: 3 tháng 12 năm 2022

Ký tên: *Tuy*

**PHÓ GIÁM ĐỐC**  
Nguyễn Trần Minh Anh

Phạm vi  
ngõ rẽ

Phạm vi  
ngõ rẽ

Cao độ đỉnh bó vỉa  
Cao độ tự nhiên

Phạm vi  
hệ gạch còn tốt

Km 0+535.00

Km 0+805.00

PHÒNG QUẢN LÝ ĐÔ THỊ HÀ ĐÔNG

**THẨM ĐỊNH**



Theo Văn bản số: 940/QT

ngày: 01 tháng 12 năm 2022

Ký tên: *Thẩm*

MSS : 2

Cao độ đỉnh bó vỉa	6.14	6.13	6.22	6.33	6.37	6.40	6.38	6.29	6.21	6.15	6.08	6.03	5.97	5.82	5.77							
Cao độ tự nhiên	6.07	6.08	6.19	6.29	6.34	6.33	6.31	6.19	6.20	6.13	6.05	5.99	5.96	5.75	5.76							
Khoảng cách lẻ		17.00	19.00	19.00	10.00	18.00	14.00	15.00	15.00	11.00	16.00	11.00	9.00	14.00	13.00	12.00	6.00	16.00	6.00	11.00	9.00	9.00
Khoảng cách cộng dồn	535.00	552.00	571.00	590.00	600.00	618.00	632.00	647.00	662.00	673.00	689.00	700.00	709.00	723.00	736.00	748.00	754.00	770.00	776.00	787.00	796.00	805.00
Tên cọc	31		33		H6		36		38		40		41		43		45		47		49	
		32		34		35		37		39		H7		42		44		46		48		50
Lý trình					H6							H7										H8

<p>CHỦ ĐẦU TƯ: BAN QLDA ĐẦU TƯ XÂY DỰNG QUẬN HÀ ĐÔNG</p>  <p><b>CÔNG TY CỔ PHẦN TƯ VẤN XDGT THÀNH PHÁT</b></p>	<p><b>HỒ SƠ THIẾT KẾ BẢN VẼ THI CÔNG</b> DỰ ÁN: CẢI TẠO VỈA HÈ, RÀNH THOÁT NƯỚC ĐƯỜNG TÔ HIỆU, QUẬN HÀ ĐÔNG ĐỊA ĐIỂM: ĐƯỜNG TÔ HIỆU, QUẬN HÀ ĐÔNG, THÀNH PHỐ HÀ NỘI</p> <p><b>TRẮC DỌC BÓ VỈA HÈ TRÁI TUYẾN (3/5)</b></p>	CHỦ NHIỆM THIẾT KẾ	ĐỒNG VĂN HUYNH		TỶ LỆ : 1/1000-1/100 HOÀN THÀNH: 2022 KÝ HIỆU : TDBVT-TH BẢN VẼ SỐ :
		CHỦ TRÌ THIẾT KẾ	ĐỒNG VĂN HUYNH		
		THIẾT KẾ	PHẠM ĐÔNG HẢI		
		KIỂM TRA	VŨ VĂN CƯỜNG		

BAN QUẢN LÝ DỰ ÁN ĐẦU TƯ XÂY DỰNG Q. HÀ ĐÔNG  
**PHÊ DUYỆT**  
 Theo Quyết định số: 5659/QĐ-UBND.  
 Ngày: 3 tháng 12 năm 2022.  
 Ký tên: *T.H.*

**PHÓ GIÁM ĐỐC**  
*Nguyễn Trần Minh Anh*

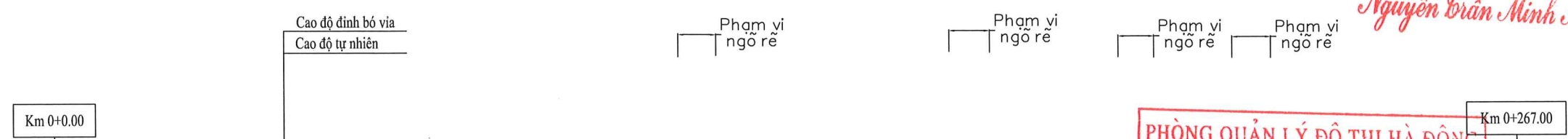

PHÒNG QUẢN LÝ ĐÔ THỊ HÀ ĐÔNG  
**THẨM ĐỊNH**  
 Theo Văn bản số: 940 / QĐĐT.  
 ngày: 01 tháng 12 năm 2022.  
 Ký tên: *[Signature]*

Cao độ đỉnh bó vỉa	6.19 6.02 5.99 5.97 5.95 6.00 6.09 6.14 6.15 6.16 6.12 6.07 6.10 6.16 6.14																				
	6.11 6.03 5.99 6.02 5.97 6.13 6.11 6.13 6.17 6.19 6.13 6.00 6.04 6.07 6.07																				
Khoảng cách lẻ	5.00	17.00	20.00	11.00	8.00	20.00	11.00	8.00	10.00	14.00	12.00	12.00	20.00	16.00	16.00	19.00	13.00	9.00	12.00	14.00	
	0.00	5.00	22.00	42.00	53.00	61.00	81.00	92.00	100.00	110.00	124.00	136.00	148.00	168.00	184.00	200.00	219.00	232.00	241.00	253.00	267.00
Tên cọc	1		3	5		7	8		D1		D3		H2		11		13				
	KM0	2	4	6	H1	9	D2	D4	10	12	14										
Lý trình	Km 0+0.00 H1 H2																				

<b>CHỦ ĐẦU TƯ:</b> BAN QLDA ĐẦU TƯ XÂY DỰNG QUẬN HÀ ĐÔNG  <b>CÔNG TY CỔ PHẦN TƯ VẤN XDGT THÀNH PHÁT</b> THANH PHAT JSC	<b>HỒ SƠ THIẾT KẾ BẢN VẼ THI CÔNG</b> DỰ ÁN: CẢI TẠO VÍA HÈ, Rãnh Thoát Nước Đường Tô Hiệu, Quận Hà Đông ĐỊA ĐIỂM: ĐƯỜNG TÔ HIỆU, QUẬN HÀ ĐÔNG, THÀNH PHỐ HÀ NỘI  <b>TRẮC ĐỌC BÓ VÍA HÈ PHẢI TUYẾN (1/6)</b>	CHỦ NHIỆM THIẾT KẾ	ĐỒNG VĂN HUYNH	<b>CÔNG TY CỔ PHẦN TƯ VẤN XDGT THÀNH PHÁT</b>  GIÁM ĐỐC NGUYỄN HUY HOÀNG	TỶ LỆ: 1/1000-1/100
		CHỦ TRÌ THIẾT KẾ	ĐỒNG VĂN HUYNH		HOÀN THÀNH: 2022
		THIẾT KẾ	PHẠM ĐÔNG HẢI		KÝ HIỆU: TDBVP-TH
		KIỂM TRA	VŨ VĂN CƯỜNG		BẢN VẼ SỐ:

BAN QUẢN LÝ DỰ ÁN ĐẦU TƯ XÂY DỰNG Q. HÀ ĐÔNG  
**PHÊ DUYỆT**  
 Theo Quyết định số: 5659/QĐ-UBND  
 Ngày...3...tháng...12...năm 2022  
 Ký tên: *T.M.*

**PHÓ GIÁM ĐỐC**  
*Nguyễn Trần Minh Anh*

PHÒNG QUẢN LÝ ĐÔ THỊ HÀ ĐÔNG  
**THẨM ĐỊNH**  
 Theo Văn bản số: 940 / QLĐT  
 ngày...01...tháng...12...năm 2022  
 Ký tên: *V.H.*

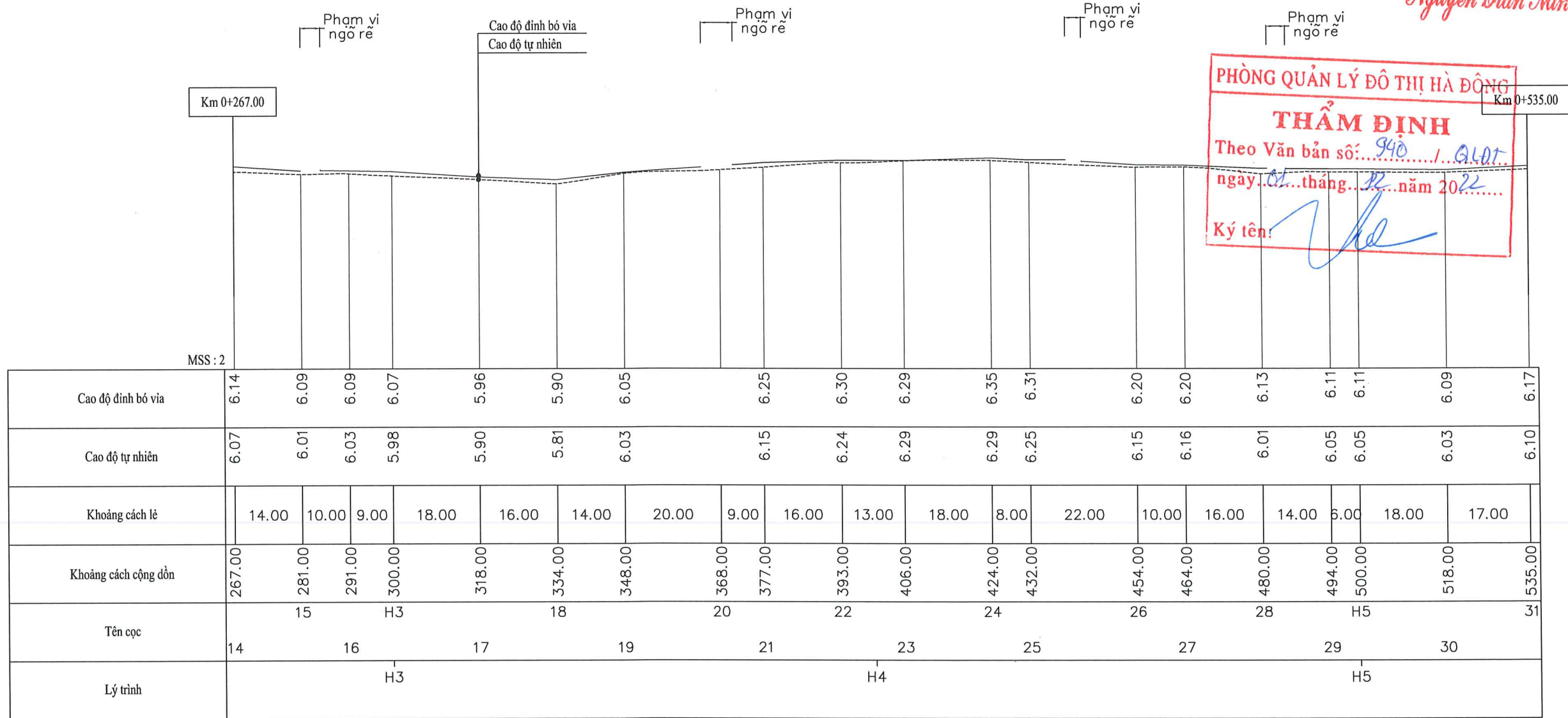

<b>CHỦ ĐẦU TƯ:</b> BAN QLDA ĐẦU TƯ XÂY DỰNG QUẬN HÀ ĐÔNG  <b>CÔNG TY CỔ PHẦN TƯ VẤN XDGT THÀNH PHÁT</b> THANH PHAT JSC	<b>HỒ SƠ THIẾT KẾ BẢN VẼ THI CÔNG</b> DỰ ÁN: CẢI TẠO VÍA HÈ, RÀNH THOÁT NƯỚC ĐƯỜNG TÔ HIỆU, QUẬN HÀ ĐÔNG ĐỊA ĐIỂM: ĐƯỜNG TÔ HIỆU, QUẬN HÀ ĐÔNG, THÀNH PHỐ HÀ NỘI  <b>TRẮC ĐỌC BÓ VÍA HÈ PHẢI TUYẾN (2/6)</b>	CHỦ NHIỆM THIẾT KẾ: ĐỒNG VĂN HUYNH <i>Đ.V.H.</i>	<b>CÔNG TY CỔ PHẦN TƯ VẤN XDGT THÀNH PHÁT</b> CÔNG TY CỔ PHẦN TƯ VẤN XÂY DỰNG GIAO THÔNG THÀNH PHÁT GIÁM ĐỐC: NGUYỄN HUY HOÀNG	TỶ LỆ: 1/1000-1/100
		CHỦ TRÌ THIẾT KẾ: ĐỒNG VĂN HUYNH <i>Đ.V.H.</i>		HOÀN THÀNH: 2022
		THIẾT KẾ: PHẠM ĐÔNG HẢI <i>P.D.H.</i>		KÝ HIỆU: TDBVP-TH
		KIỂM TRA: VŨ VĂN CƯỜNG <i>V.V.C.</i>		BẢN VẼ SỐ:





BAN QUẢN LÝ DỰ ÁN ĐẦU TƯ XÂY DỰNG Q. HÀ ĐÔNG  
**PHÊ DUYỆT**  
 Theo Quyết định số: 5659/QĐ-UBND  
 Ngày: 3 tháng 12 năm 2022  
 Ký tên: *Ty*

**PHÓ GIÁM ĐỐC**  
*Nguyễn Trần Minh Anh*

PHÒNG QUẢN LÝ ĐÔ THỊ HÀ ĐÔNG  
**THẨM ĐỊNH**  
 Theo Văn bản số: 940.../...GLĐT...  
 ngày: 04 tháng 12 năm 2022...  
 Ký tên: *Thẩm định*

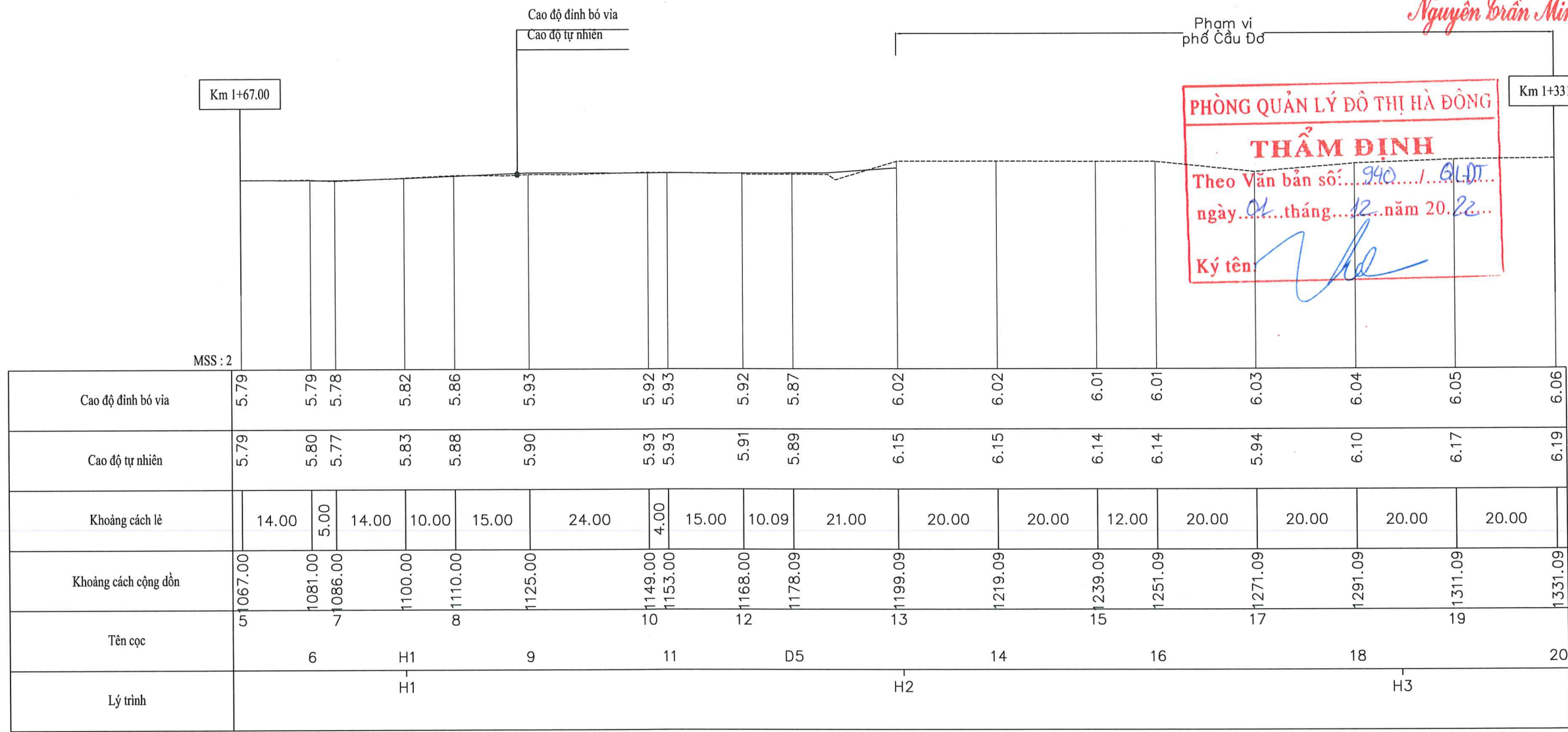

<p><b>CÔNG TY CỔ PHẦN TƯ VẤN XDGT THÀNH PHÁT</b>                  THANH PHAT JSC</p>	<p><b>HỒ SƠ THIẾT KẾ BẢN VẼ THI CÔNG</b>                  DỰ ÁN: CẢI TẠO VÍA HÈ, RÀNH THOÁT NƯỚC ĐƯỜNG TÔ HIỆU, QUẬN HÀ ĐÔNG                  ĐỊA ĐIỂM: ĐƯỜNG TÔ HIỆU, QUẬN HÀ ĐÔNG, THÀNH PHỐ HÀ NỘI</p> <p><b>TRẮC DỌC BÓ VỈA HÈ PHẢI TUYẾN (5/6)</b></p>	CHỦ NHIỆM THIẾT KẾ: ĐỒNG VĂN HUYNH <i>Đồng Văn Huynh</i>	<p><b>CÔNG TY CỔ PHẦN TƯ VẤN XDGT THÀNH PHÁT</b>                  CÔNG TY CỔ PHẦN TƯ VẤN XÂY DỰNG GIAO THÔNG THÀNH PHÁT                  M.S.Đ.Đ. 0105659047                  Q. HÀ ĐÔNG - TP. HÀ NỘI</p> <p>GIÁM ĐỐC: NGUYỄN HUY HOÀNG</p>	TỶ LỆ: 1/1000-1/100
		CHỦ TRÌ THIẾT KẾ: ĐỒNG VĂN HUYNH <i>Đồng Văn Huynh</i>		HOÀN THÀNH: 2022
		THIẾT KẾ: PHẠM ĐÔNG HẢI <i>Phạm Đông Hải</i>		KÝ HIỆU: TDBVP-TH
		KIỂM TRA: VŨ VĂN CƯỜNG <i>Vũ Văn Cường</i>		BẢN VẼ SỐ:

Cọc KM0  
Km 0 + 0.00

MSS 4

Cao độ thiết kế										
Khoảng cách lẻ thiết kế										
Cao độ tự nhiên	7.39	7.39	7.35	7.15	7.22	7.15	7.09	7.40	7.40	
Khoảng cách mia	2.60	4.00	0.40	2.50	2.50	2.50	2.50	0.40	4.00	2.60

Đào nền : 0.00 m<sup>2</sup>  
Đào khuôn : 0.00 m<sup>2</sup>  
B vỉa hè trái : 0.00 m  
B vỉa hè phải : 0.00 m

Cọc 1  
Km 0 + 5.00

MSS 3

Cao độ thiết kế										
Khoảng cách lẻ thiết kế										
Cao độ tự nhiên	6.24	6.79	6.92	6.96	6.95	6.85	7.44	7.44		
Khoảng cách mia	7.00	2.50	2.50	2.50	2.50	3.00	3.00	3.00	3.00	

BAN QUẢN LÝ DỰ ÁN ĐẦU TƯ XÂY DỰNG Q. HÀ ĐÔNG  
**PHÊ DUYỆT**  
Theo Quyết định số: 5659/QĐ-UBND  
Ngày: 3 tháng 12 năm 2022  
Ký tên: *Tus*

BAN QUẢN LÝ Q. HÀ ĐÔNG  
**THẨM ĐỊNH**  
Theo Văn bản số: 940/QĐ-AT  
ngày: 01 tháng 12 năm 2022  
Ký tên: *[Signature]*

Đào nền : 0.00 m<sup>2</sup>  
Đào khuôn : 0.00 m<sup>2</sup>  
B vỉa hè trái : 0.00 m  
B vỉa hè phải : 0.00 m

Cọc 2  
Km 0 + 22.00

MSS 3

Cao độ thiết kế										
Khoảng cách lẻ thiết kế										
Cao độ tự nhiên	6.25	6.25	6.19	6.50	6.51	6.48	6.58	6.37	6.37	
Khoảng cách mia	3.40	3.40	0.30	2.40	2.50	2.50	2.40	0.30	3.50	3.30



Đào nền : 0.01 m<sup>2</sup>  
Đào khuôn : 0.42 m<sup>2</sup>  
B vỉa hè trái : 6.10 m  
B vỉa hè phải : 2.10 m

Cọc 3  
Km 0 + 42.00

MSS 2

Cao độ thiết kế										
Khoảng cách lẻ thiết kế										
Cao độ tự nhiên	6.26	6.17	6.07	6.09	6.09	6.22	6.03	6.03	6.38	
Khoảng cách mia	0.70	4.00	2.40	2.50	2.40	0.25	2.50	2.40	6.85	

PHÓ GIÁM ĐỐC  
Nguyễn Trần Minh Anh

 <b>CÔNG TY CỔ PHẦN TƯ VẤN XDGT THÀNH PHÁT</b> THANH PHAT JSC	<b>HỒ SƠ THIẾT KẾ BẢN VẼ THI CÔNG</b> DỰ ÁN: CẢI TẠO VỈA HÈ, RÃNH THOÁT NƯỚC ĐƯỜNG TÔ HIỆU, QUẬN HÀ ĐÔNG ĐỊA ĐIỂM: ĐƯỜNG TÔ HIỆU, QUẬN HÀ ĐÔNG, THÀNH PHỐ HÀ NỘI	CHỦ NHIỆM THIẾT KẾ	ĐỒNG VĂN HUYNH	 <b>CÔNG TY CỔ PHẦN TƯ VẤN XDGT THÀNH PHÁT</b> M.S.Đ.Đ. 0105659047 Q. HÀ ĐÔNG - TP. HÀ NỘI	TỶ LỆ: 1/200
		CHỦ TRÌ THIẾT KẾ	ĐỒNG VĂN HUYNH		HOÀN THÀNH: 2022
		THIẾT KẾ	PHẠM ĐỒNG HẢI		KÝ HIỆU: TNTK-TH
		KIỂM TRA	VŨ VĂN CƯỜNG		BẢN VẼ SỐ:

Đào nền : 0.13 m<sup>2</sup>  
 Đào khuôn : 1.06 m<sup>2</sup>  
 B vỉa hè trái : 3.25 m  
 B vỉa hè phải : 4.25 m

Cọc 4  
 Km 0 + 53.00

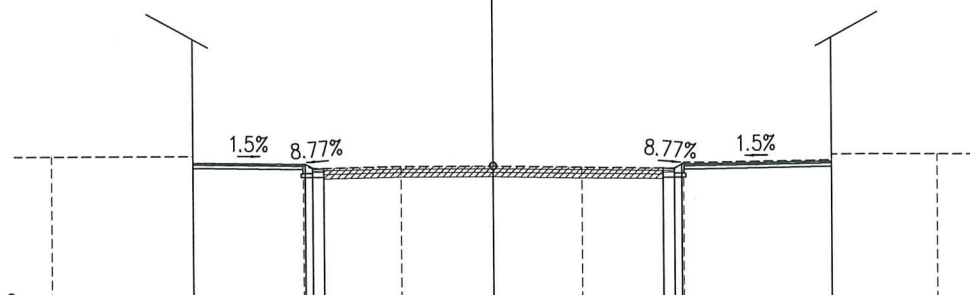

MSS 2	6.10	6.05	5.95	5.91	5.91	5.91	5.91	5.91	6.08	6.26
Cao độ thiết kế		6.05	5.95	5.91	5.91	5.91	5.91	5.91	6.08	6.26
Khoảng cách lề thiết kế		3.05	0.20	9.20	0.20	0.20	0.20	4.05		
Cao độ tự nhiên	6.27	6.07	5.97	5.99	5.99	5.95	5.91	6.06	6.26	6.26
Khoảng cách mìa	3.85	3.00	0.25	2.40	2.50	2.40	2.50	0.25	4.00	2.85

Đào nền : 0.13 m<sup>2</sup>  
 Đào khuôn : 1.12 m<sup>2</sup>  
 B vỉa hè trái : 3.65 m  
 B vỉa hè phải : 3.65 m

Cọc 5  
 Km 0 + 61.00

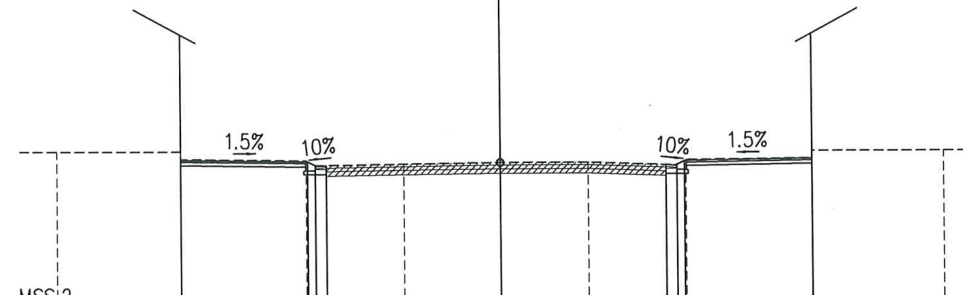

MSS 2	6.05	6.00	5.90	5.86	5.86	5.86	5.86	5.86	6.04	6.25
Cao độ thiết kế		6.00	5.90	5.86	5.86	5.86	5.86	5.86	6.04	6.25
Khoảng cách lề thiết kế		3.45	0.20	9.20	0.20	0.20	0.20	3.45		
Cao độ tự nhiên	6.27	6.07	5.97	5.93	5.96	5.96	5.96	6.02	6.25	6.25
Khoảng cách mìa	3.35	3.40	0.25	2.40	2.60	2.40	2.40	0.25	3.40	3.55

PHÒNG QUẢN LÝ ĐÔ THỊ HÀ ĐÔNG  
**THẨM ĐỊNH**  
 Theo Văn bản số: 940/QT/QLĐT  
 ngày 01 tháng 12 năm 2022  
 Ký tên: *[Signature]*

BAN QUẢN LÝ DỰ ÁN ĐẦU TƯ XÂY DỰNG Q. HÀ ĐÔNG  
**PHÊ DUYỆT**  
 Theo Quyết định số: 5659/QĐ-UBND  
 Ngày 03 tháng 12 năm 2022  
 Ký tên: *[Signature]*

**PHÓ GIÁM ĐỐC**  
 Nguyễn Trần Minh Anh

Đào nền : 0.41 m<sup>2</sup>  
 Đào khuôn : 1.18 m<sup>2</sup>  
 B vỉa hè trái : 3.45 m  
 B vỉa hè phải : 3.25 m

Cọc 6  
 Km 0 + 81.00

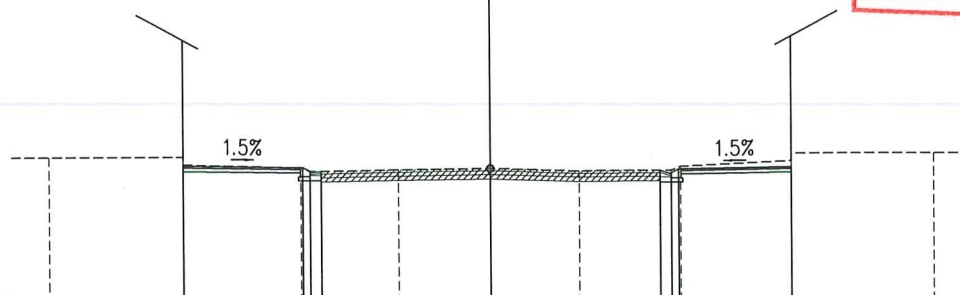

MSS 2	6.10	6.05	5.94	5.94	5.94	5.94	5.94	5.94	6.02	6.38
Cao độ thiết kế		6.05	5.94	5.94	5.94	5.94	5.94	5.94	6.02	6.38
Khoảng cách lề thiết kế		3.25	0.20	9.20	0.20	0.20	0.20	3.05		
Cao độ tự nhiên	6.33	6.13	6.04	5.98	6.01	5.93	6.04	6.18	6.38	6.38
Khoảng cách mìa	3.65	3.20	0.25	2.40	2.50	2.40	2.50	0.25	3.00	3.85

Đào nền : 0.19 m<sup>2</sup>  
 Đào khuôn : 0.55 m<sup>2</sup>  
 B vỉa hè trái : 3.05 m  
 B vỉa hè phải : 0.00 m

Cọc 7  
 Km 0 + 92.00

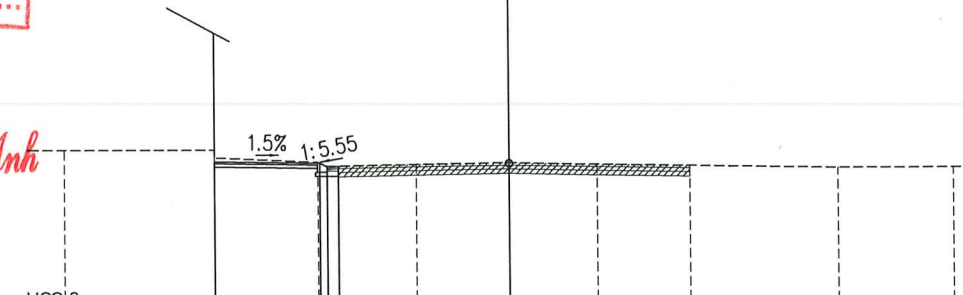

MSS 2	6.10	6.06	5.96	5.96	5.96	5.96	5.96	5.96	6.02	5.90
Cao độ thiết kế		6.06	5.96	5.96	5.96	5.96	5.96	5.96	6.02	5.90
Khoảng cách lề thiết kế		2.85	0.20	9.20	0.20	0.20	0.20	3.05		
Cao độ tự nhiên	6.41	6.21	6.09	6.02	6.06	6.01	5.97	5.90	5.90	5.90
Khoảng cách mìa	4.05	2.80	0.25	2.40	2.50	2.40	2.50	4.00	3.10	

CHỦ ĐẦU TƯ: BAN QLDA ĐẦU TƯ XÂY DỰNG QUẬN HÀ ĐÔNG

HỒ SƠ THIẾT KẾ BẢN VẼ THI CÔNG  
 DỰ ÁN: CẢI TẠO VỈA HÈ, Rãnh Thoát Nước Đường Tô Hiệu, Quận Hà Đông  
 ĐỊA ĐIỂM: ĐƯỜNG TÔ HIỆU, QUẬN HÀ ĐÔNG, THÀNH PHỐ HÀ NỘI

CHỦ NHIỆM THIẾT KẾ	ĐỒNG VĂN HUYNH	<i>[Signature]</i>
CHỦ TRÌ THIẾT KẾ	ĐỒNG VĂN HUYNH	<i>[Signature]</i>
THIẾT KẾ	PHẠM ĐÔNG HẢI	<i>[Signature]</i>
KIỂM TRA	VŨ VĂN CƯỜNG	<i>[Signature]</i>

CÔNG TY CỔ PHẦN TƯ VẤN XDGT THÀNH PHÁT



TỶ LỆ: 1/200

HOÀN THÀNH: 2022

KÝ HIỆU: TNTK-TH

BẢN VẼ SỐ:



CÔNG TY CỔ PHẦN TƯ VẤN XDGT THÀNH PHÁT

TRẮC NGANG THIẾT KẾ

GIÁM ĐỐC  
 NGUYỄN HUY HOÀNG

Đào nền : 0.51 m<sup>2</sup>  
 Đào khuôn : 1.15 m<sup>2</sup>  
 B vỉa hè trái : 2.85 m  
 B vỉa hè phải : 3.55 m

Cọc H1  
 Km 0 + 100.00

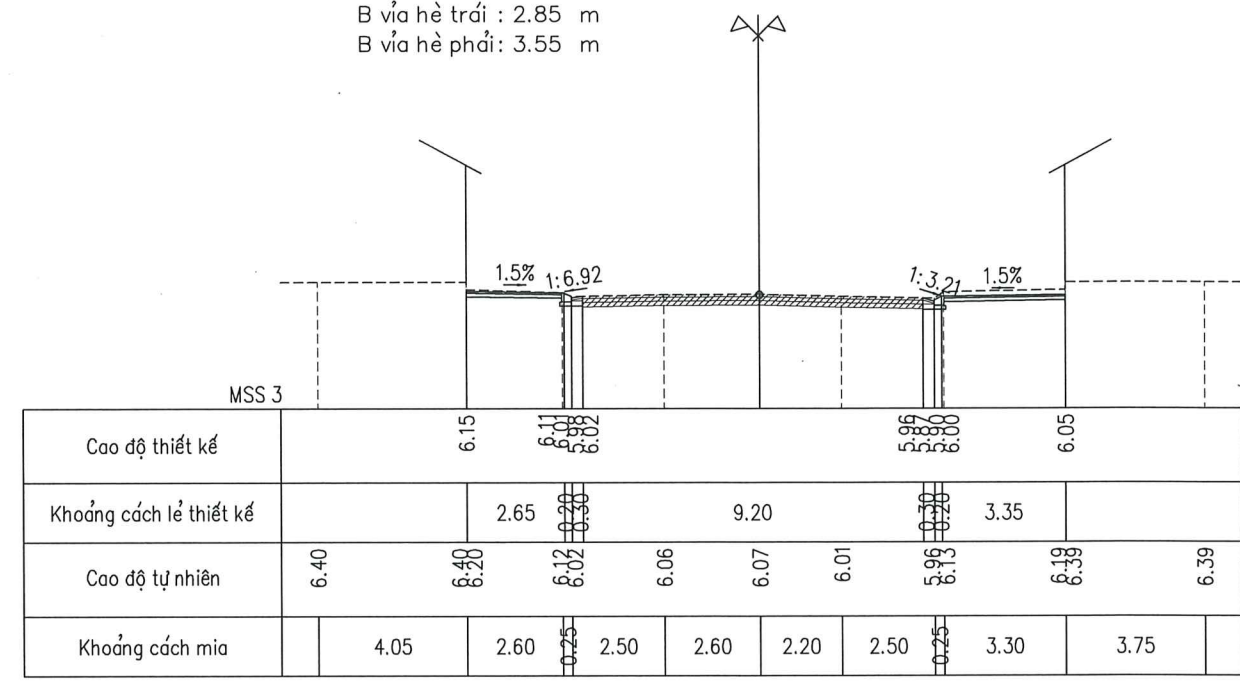

Đào nền : 0.29 m<sup>2</sup>  
 Đào khuôn : 1.35 m<sup>2</sup>  
 B vỉa hè trái : 4.25 m  
 B vỉa hè phải : 4.05 m

Cọc 8  
 Km 0 + 110.00

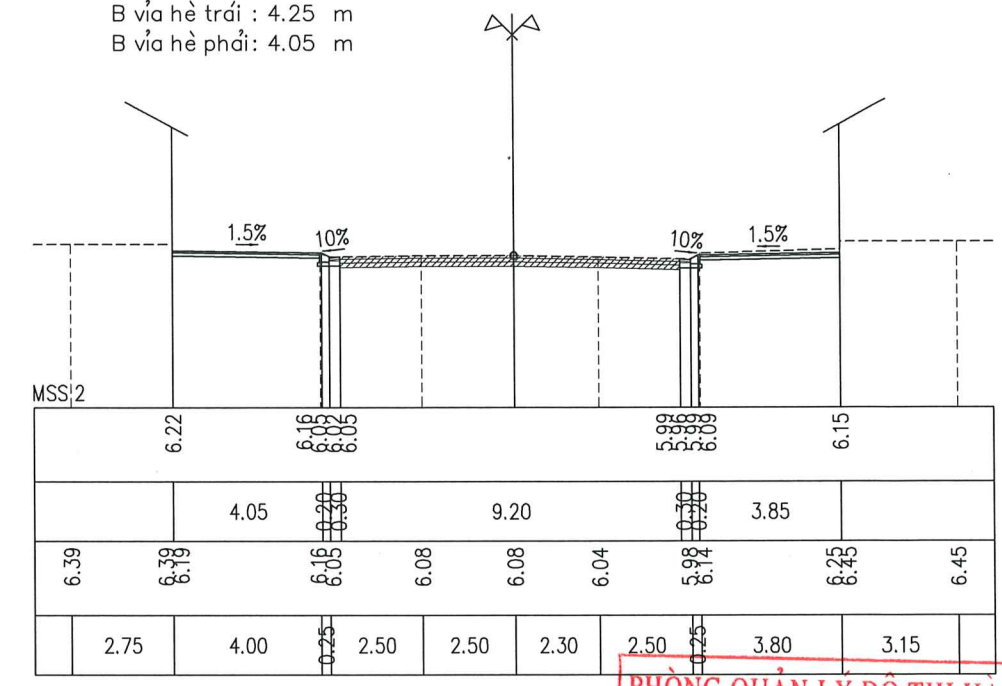

Đào nền : 0.46 m<sup>2</sup>  
 Đào khuôn : 1.44 m<sup>2</sup>  
 B vỉa hè trái : 4.30 m  
 B vỉa hè phải : 4.30 m

Cọc 9  
 Km 0 + 124.00

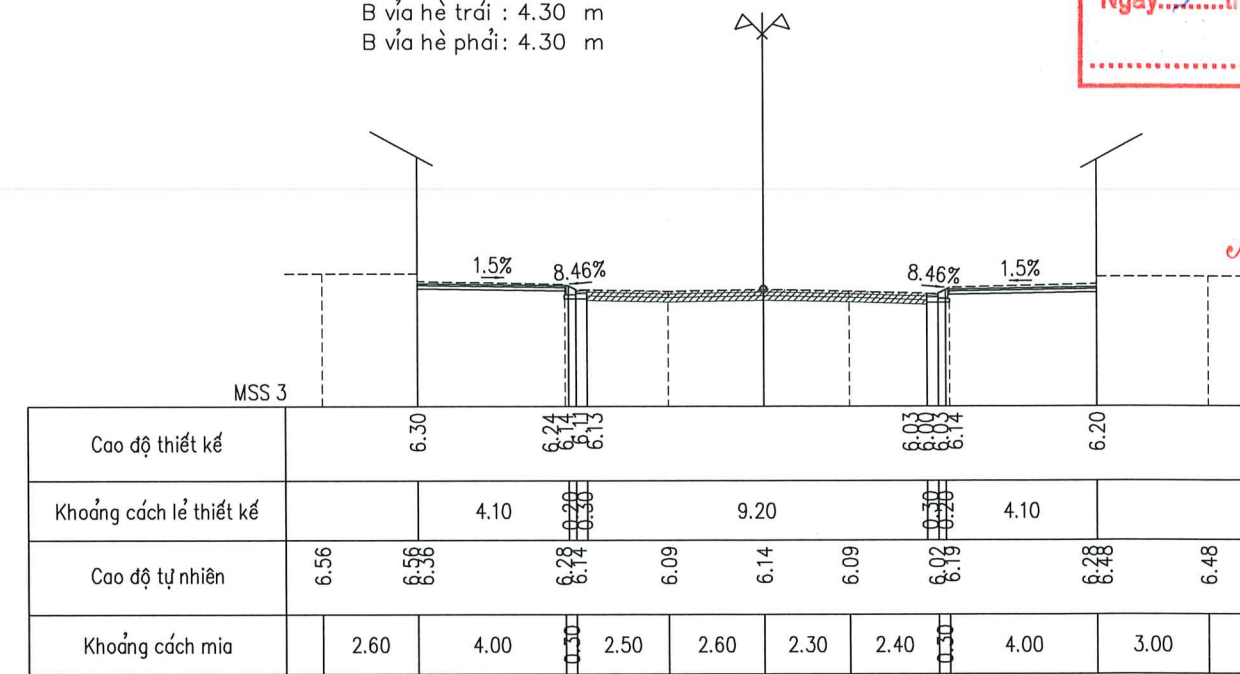

Đào nền : 0.73 m<sup>2</sup>  
 Đào khuôn : 1.36 m<sup>2</sup>  
 B vỉa hè trái : 3.70 m  
 B vỉa hè phải : 4.30 m

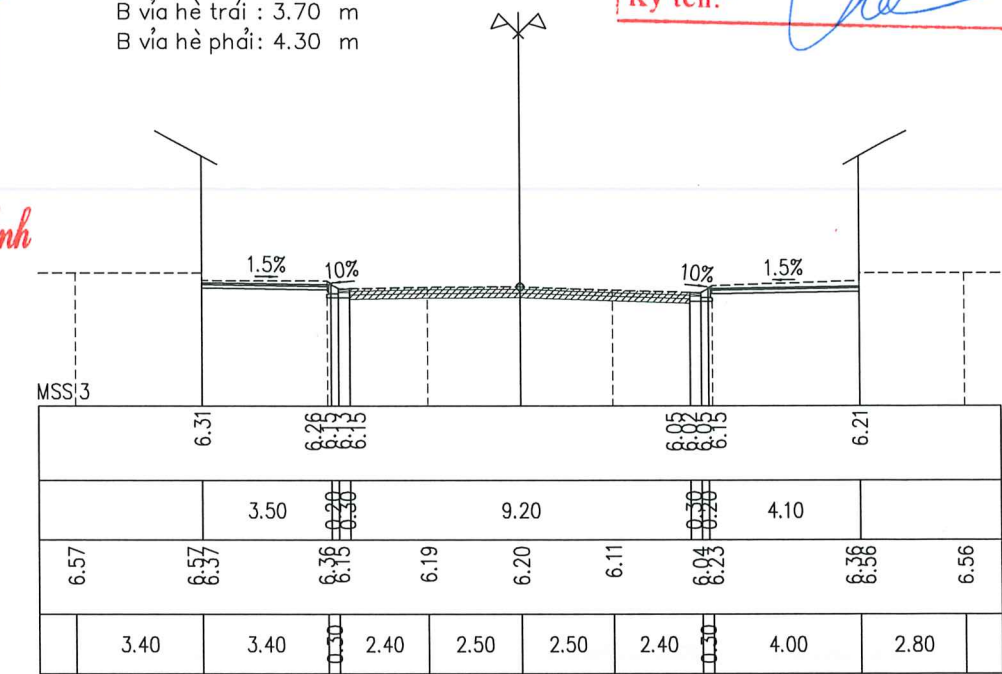

Cọc D1  
 Km 0 + 136.00



BAN QUẢN LÝ DỰ ÁN ĐẦU TƯ XÂY DỰNG Q. HÀ ĐÔNG  
**PHÊ DUYỆT**  
 Theo Quyết định số: 5659/QĐ-UBND  
 Ngày 3 tháng 12 năm 2022  
 Ký tên: *Tuy*

PHÓ GIÁM ĐỐC  
 Nguyễn Trần Minh Anh

PHÒNG QUẢN LÝ ĐÔ THỊ HÀ ĐÔNG  
**THẨM ĐỊNH**  
 Theo Văn bản số: 940.../.../QT...  
 ngày 01 tháng 12 năm 2022  
 Ký tên: *[Signature]*

CHỦ ĐẦU TƯ: BAN QLDA ĐẦU TƯ XÂY DỰNG QUẬN HÀ ĐÔNG   CÔNG TY CỔ PHẦN TƯ VẤN XDGT THÀNH PHÁT THANH PHAT JSC	HỒ SƠ THIẾT KẾ BẢN VẼ THI CÔNG DỰ ÁN: CẢI TẠO VỈA HÈ, RÀNH THOÁT NƯỚC ĐƯỜNG TÔ HIỆU, QUẬN HÀ ĐÔNG ĐỊA ĐIỂM: ĐƯỜNG TÔ HIỆU, QUẬN HÀ ĐÔNG, THÀNH PHỐ HÀ NỘI  TRẮC NGANG THIẾT KẾ	CHỦ NHIỆM THIẾT KẾ	ĐỒNG VĂN HUYNH	 CÔNG TY CỔ PHẦN TƯ VẤN XDGT THÀNH PHÁT M.S.D. 0105659047 Q. HÀ ĐÔNG - TP. HÀ NỘI	TỶ LỆ: 1/200
		CHỦ TRÌ THIẾT KẾ	ĐỒNG VĂN HUYNH		HOÀN THÀNH: 2022
		THIẾT KẾ	PHẠM ĐÔNG HẢI		KỶ HIỆU: TNTK-TH
		KIỂM TRA	VŨ VĂN CƯỜNG		BẢN VẼ SỐ:
				GIÁM ĐỐC NGUYỄN HUY HOÀNG	

Đào nền : 0.80 m<sup>2</sup>  
 Đào khuôn : 1.31 m<sup>2</sup>  
 B vỉa hè trái : 3.70 m  
 B vỉa hè phải : 3.90 m

Cọc D2  
 Km 0 + 148.00

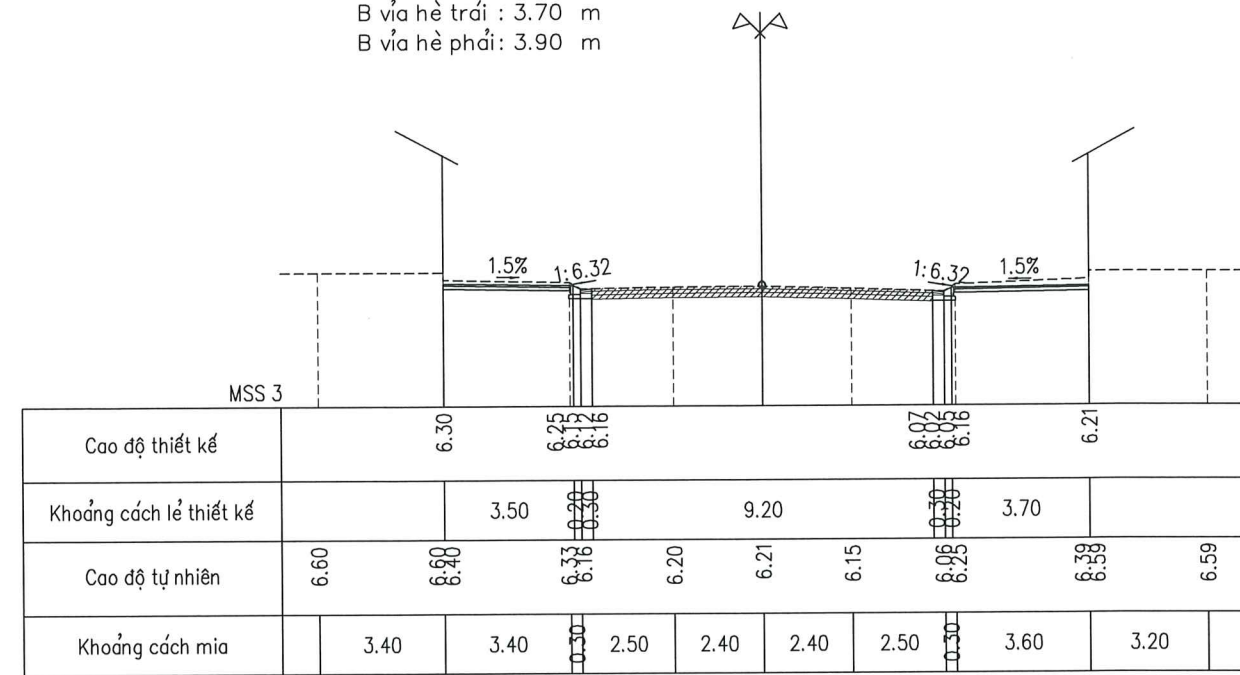

Đào nền : 0.33 m<sup>2</sup>  
 Đào khuôn : 1.11 m<sup>2</sup>  
 B vỉa hè trái : 3.40 m  
 B vỉa hè phải : 3.30 m

Cọc D3  
 Km 0 + 168.00

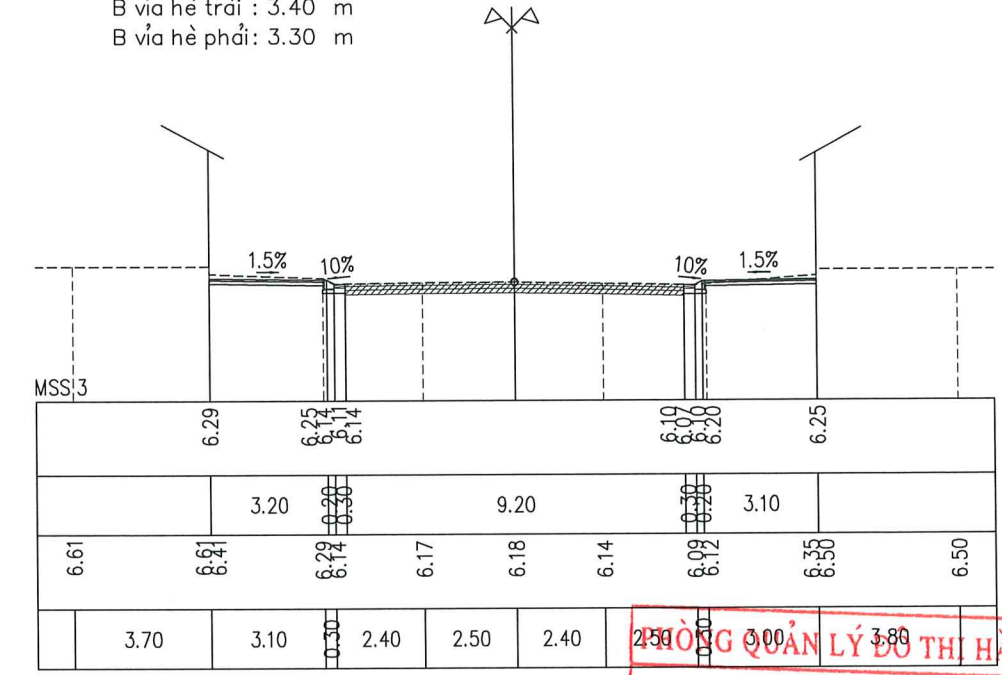

Đào nền : 0.53 m<sup>2</sup>  
 Đào khuôn : 1.31 m<sup>2</sup>  
 B vỉa hè trái : 3.80 m  
 B vỉa hè phải : 3.80 m

Cọc D4  
 Km 0 + 184.00

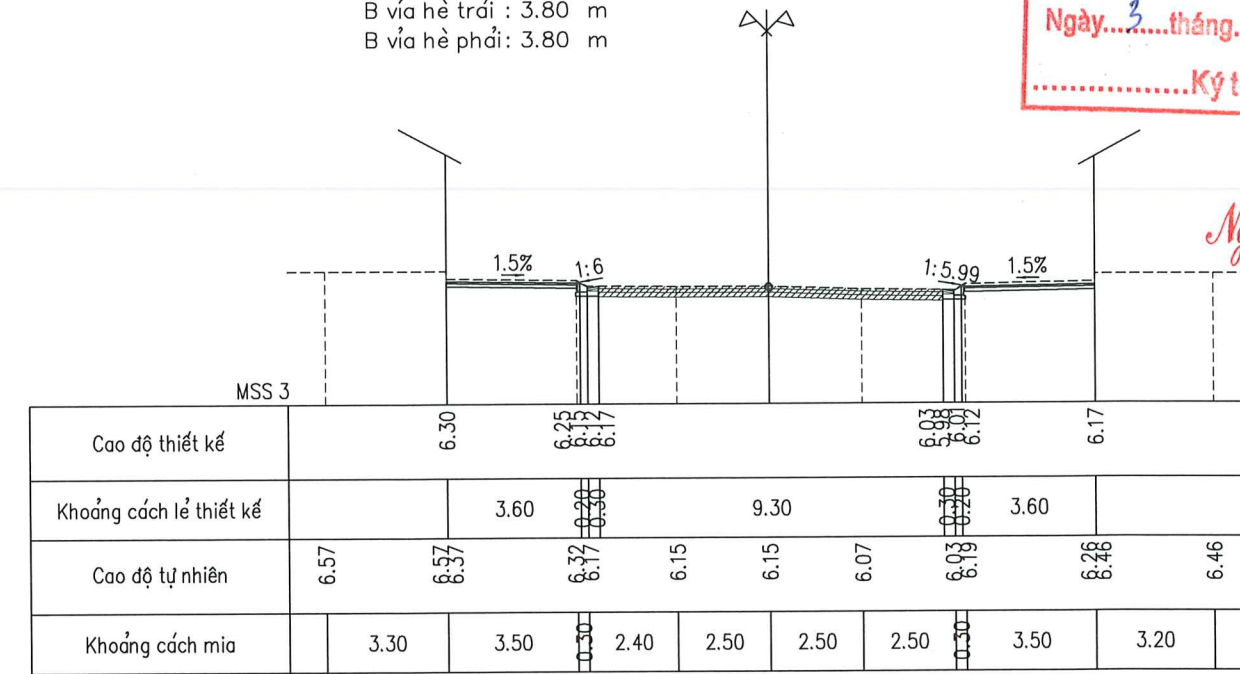

**PHÊ DUYỆT**  
 Theo Quyết định số: 5059/QĐ-UBND  
 Ngày: 3 tháng 12 năm 2022  
 Ký tên: *T.M.*

**PHÓ GIÁM ĐỐC**  
 Nguyễn Trần Minh Anh

Đào nền : 0.00 m<sup>2</sup>  
 Đào khuôn : 0.16 m<sup>2</sup>  
 B vỉa hè trái : 0.00 m  
 B vỉa hè phải : 2.70 m

Cọc H2  
 Km 0 + 200.00

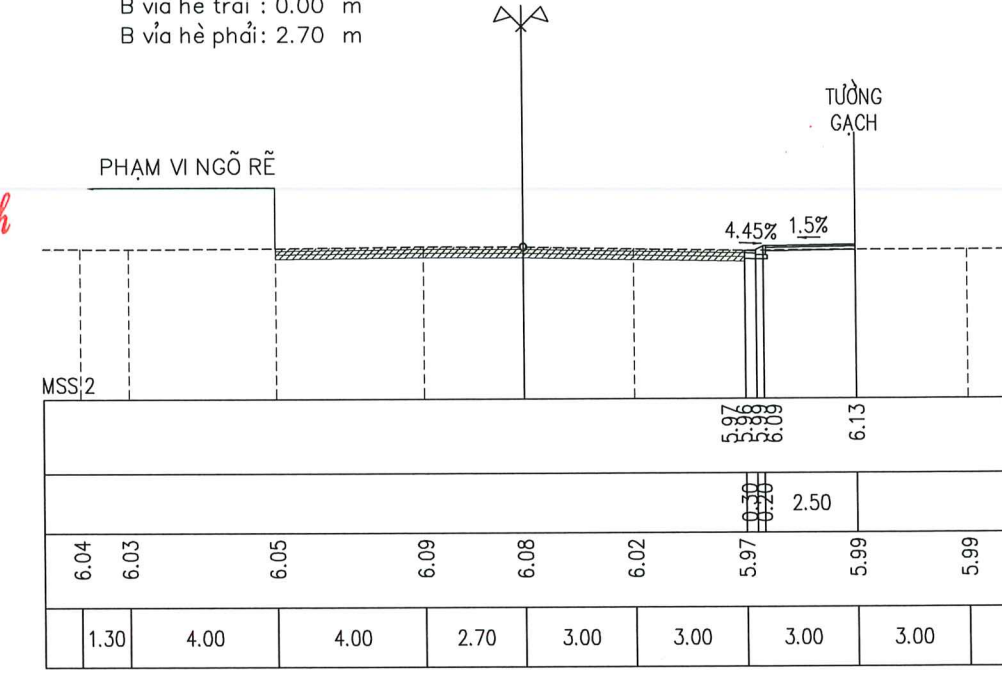

**THẨM ĐỊNH**  
 Theo Văn bản số: 940 / QLĐT  
 ngày: 01 tháng 12 năm 2022  
 Ký tên: *V.H.*

<b>TP</b> THANH PHAT ,JSC <b>CÔNG TY CỔ PHẦN TƯ VẤN XDGT THÀNH PHÁT</b>	<b>CHỦ ĐẦU TƯ: BAN QLDA ĐẦU TƯ XÂY DỰNG QUẬN HÀ ĐÔNG</b>  <b>HỒ SƠ THIẾT KẾ BẢN VẼ THI CÔNG</b> DỰ ÁN: CẢI TẠO VỈA HÈ, RẠNH THOÁT NƯỚC ĐƯỜNG TÔ HIỆU, QUẬN HÀ ĐÔNG ĐỊA ĐIỂM: ĐƯỜNG TÔ HIỆU, QUẬN HÀ ĐÔNG, THÀNH PHỐ HÀ NỘI	CHỦ NHIỆM THIẾT KẾ	ĐỒNG VĂN HUYNH	<b>CÔNG TY CỔ PHẦN TƯ VẤN XDGT THÀNH PHÁT</b> M.S.B.N: 0105659047 CÔNG TY CỔ PHẦN TƯ VẤN XÂY DỰNG GIAO THÔNG THÀNH PHÁT Q. HÀ ĐÔNG - TP. HÀ NỘI GIÁM ĐỐC NGUYỄN HUY HOÀNG	TỶ LỆ: 1/200
		CHỦ TRÌ THIẾT KẾ	ĐỒNG VĂN HUYNH		HOÀN THÀNH: 2022
		THIẾT KẾ	PHẠM ĐÔNG HẢI		KỶ HIỆU: TNTK-TH
		KIỂM TRA	VŨ VĂN CƯỜNG		BẢN VẼ SỐ:

Cọc 10  
Km 0 + 219.00  
Đào nền : 0.00 m<sup>2</sup>  
Đào khuôn : 0.00 m<sup>2</sup>  
B vỉa hè trái : 0.00 m  
B vỉa hè phải : 0.00 m

MSS 3

Cao độ thiết kế							
Khoảng cách lẻ thiết kế							
Cao độ tự nhiên	6.18	6.18	6.20	6.20	6.20	6.20	6.20
Khoảng cách chia	4.00	4.00	4.00	3.60	4.20	4.00	0.20

Cọc 11  
Km 0 + 232.00  
Đào nền : 0.00 m<sup>2</sup>  
Đào khuôn : 0.89 m<sup>2</sup>  
B vỉa hè trái : 3.30 m  
B vỉa hè phải : 3.80 m

MSS 2

Cao độ thiết kế	6.14	6.10	6.00	5.96	5.99	6.07	6.12
Khoảng cách lẻ thiết kế	3.10	9.30	3.60	6.23			
Cao độ tự nhiên	6.30	6.30	6.03	6.08	6.06	6.03	6.23
Khoảng cách chia	3.80	3.00	2.40	2.50	2.50	2.50	3.20

Cọc 12  
Km 0 + 241.00  
Đào nền : 0.02 m<sup>2</sup>  
Đào khuôn : 1.04 m<sup>2</sup>  
B vỉa hè trái : 4.30 m  
B vỉa hè phải : 3.80 m

MSS 2

Cao độ thiết kế	6.15	6.09	6.05	6.07	6.16				
Khoảng cách lẻ thiết kế	4.10	9.20	3.60						
Cao độ tự nhiên	6.37	6.37	6.04	6.01	6.06	6.07	6.05	6.09	6.29
Khoảng cách chia	2.80	4.00	2.50	2.40	2.40	2.50	3.50	3.30	

Cọc 13  
Km 0 + 253.00  
Đào nền : 0.01 m<sup>2</sup>  
Đào khuôn : 0.94 m<sup>2</sup>  
B vỉa hè trái : 4.30 m  
B vỉa hè phải : 3.80 m

MSS 3

Cao độ thiết kế	6.20	6.14	6.03	6.05	6.16	6.21			
Khoảng cách lẻ thiết kế	4.10	9.20	3.60						
Cao độ tự nhiên	6.42	6.42	6.08	6.05	6.10	6.09	6.08	6.31	6.31
Khoảng cách chia	2.80	4.00	2.40	2.50	2.40	2.50	3.50	3.30	

**PHÊ DUYỆT**  
Theo Quyết định số: 5659/QĐ-UBND  
Ngày...3...tháng...12...năm 2022...  
Ký tên: *T.M.*

**PHÓ GIÁM ĐỐC**  
*Nguyễn Trần Minh Anh*

**THẨM ĐỊNH**  
Theo Văn bản số: 910.../QLĐT...  
ngày...01...tháng...12...năm 2022...  
Ký tên: *[Signature]*

 <b>CÔNG TY CỔ PHẦN TƯ VẤN XDGT THÀNH PHÁT</b>	<b>HỒ SƠ THIẾT KẾ BẢN VẼ THI CÔNG</b> DỰ ÁN: CẢI TẠO VỈA HÈ, RÀNH THOÁT NƯỚC ĐƯỜNG TÔ HIỆU, QUẬN HÀ ĐÔNG ĐỊA ĐIỂM: ĐƯỜNG TÔ HIỆU, QUẬN HÀ ĐÔNG, THÀNH PHỐ HÀ NỘI	CHỦ NHIỆM THIẾT KẾ	ĐỒNG VĂN HUYNH		<b>CÔNG TY CỔ PHẦN TƯ VẤN XDGT THÀNH PHÁT</b> M.S.Đ. 0105659047 CÔNG TY CỔ PHẦN TƯ VẤN XÂY DỰNG GIAO THÔNG THÀNH PHÁT Q. HÀ ĐÔNG TP. HÀ NỘI	TỶ LỆ: 1/200
		CHỦ TRÌ THIẾT KẾ	ĐỒNG VĂN HUYNH			HOÀN THÀNH: 2022
		THIẾT KẾ	PHẠM ĐÔNG HẢI			KỶ HIỆU: TNTK-TH
		KIỂM TRA	VŨ VĂN CƯỜNG			BẢN VẼ SỐ:
<b>TRẮC NGANG THIẾT KẾ</b>				GIÁM ĐỐC NGUYỄN HUY HOÀNG		

Đào nền : 0.00 m<sup>2</sup>  
 Đào khuôn : 1.06 m<sup>2</sup>  
 B vỉa hè trái : 4.30 m  
 B vỉa hè phải : 3.80 m

Cọc 14  
 Km 0 + 267.00

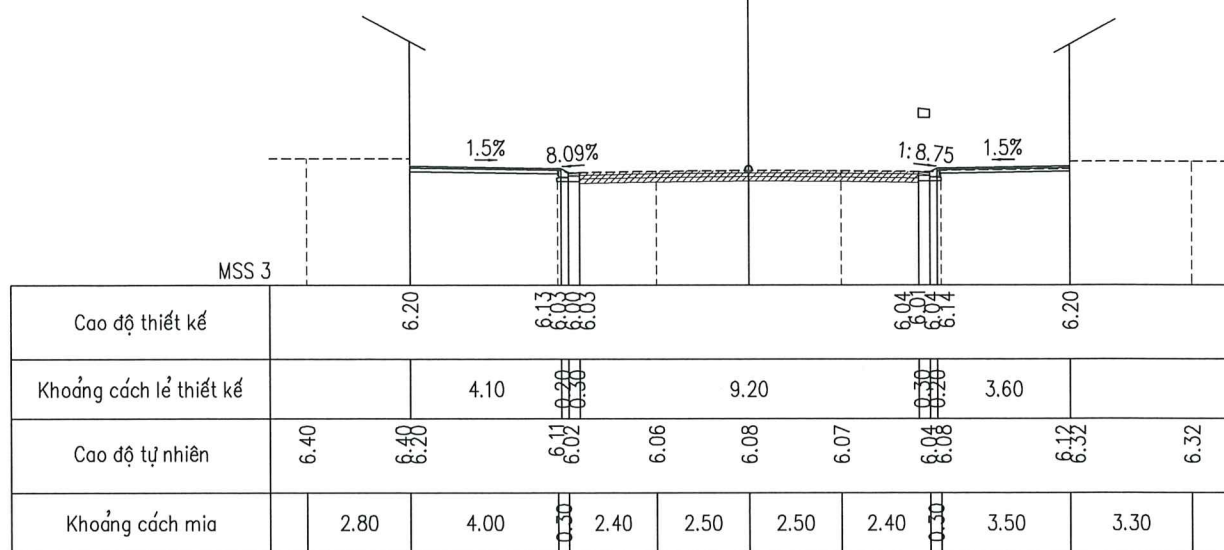

Đào nền : 0.00 m<sup>2</sup>  
 Đào khuôn : 0.62 m<sup>2</sup>  
 B vỉa hè trái : 4.30 m  
 B vỉa hè phải : 0.00 m

Cọc 15  
 Km 0 + 281.00

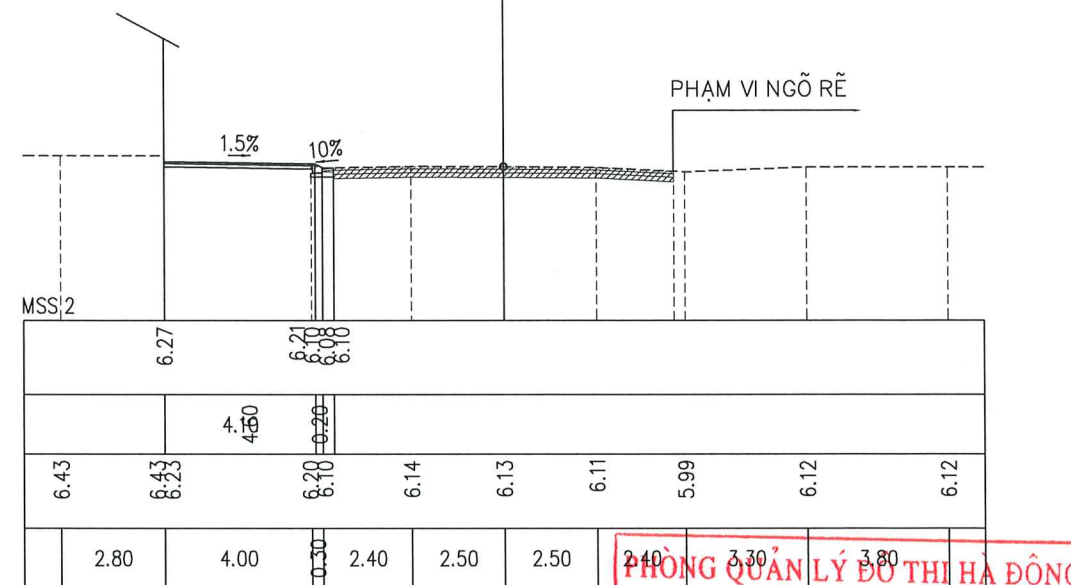

BAN QUẢN LÝ DỰ ÁN ĐẦU TƯ XÂY DỰNG Q. HÀ ĐÔNG  
**PHÊ DUYỆT**  
 Theo Quyết định số: 5659/QĐ-UBND  
 Ngày...3...tháng...12...năm 20...22...  
 Ký tên: *TM*

**PHÓ GIÁM ĐỐC**  
 Nguyễn Trần Minh Anh

**PHÒNG QUẢN LÝ ĐU THỊ HÀ ĐÔNG**  
**THẨM ĐỊNH**  
 Theo Văn bản số: 940.../QLĐT  
 ngày...01...tháng...12...năm 2022...  
 Ký tên: *[Signature]*

Đào nền : 0.00 m<sup>2</sup>  
 Đào khuôn : 0.79 m<sup>2</sup>  
 B vỉa hè trái : 3.90 m  
 B vỉa hè phải : 3.80 m

Cọc 16  
 Km 0 + 291.00

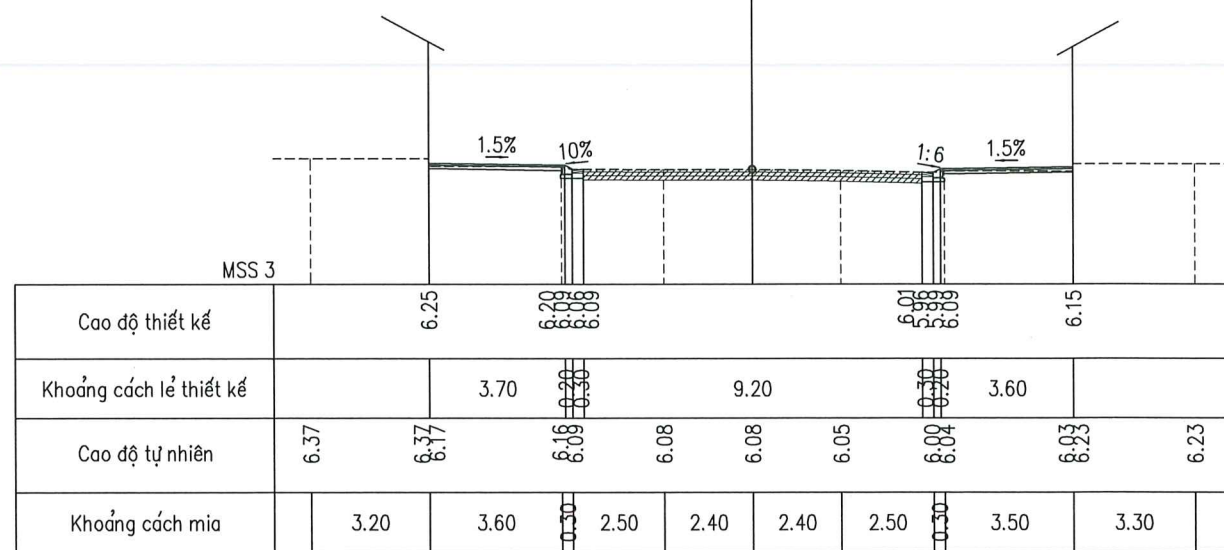

Đào nền : 0.00 m<sup>2</sup>  
 Đào khuôn : 0.68 m<sup>2</sup>  
 B vỉa hè trái : 4.30 m  
 B vỉa hè phải : 3.80 m

Cọc H3  
 Km 0 + 300.00

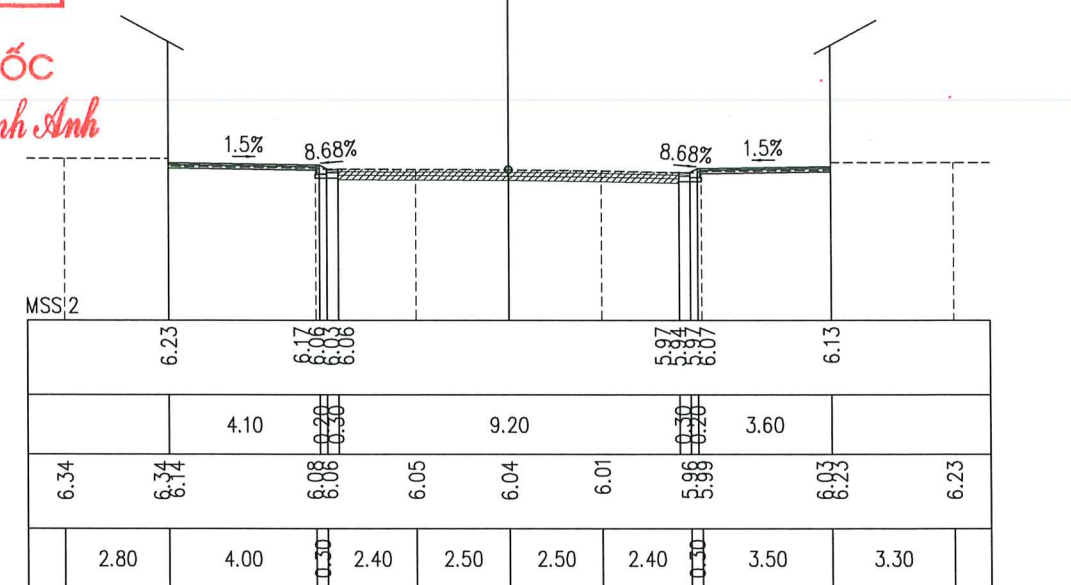

<b>CHỦ ĐẦU TƯ: BAN QLDA ĐẦU TƯ XÂY DỰNG QUẬN HÀ ĐÔNG</b>  <b>CÔNG TY CỔ PHẦN TƯ VẤN XDGT THÀNH PHÁT</b> THANH PHAT JSC	<b>HỒ SƠ THIẾT KẾ BẢN VẼ THI CÔNG</b> DỰ ÁN: CẢI TẠO VỈA HÈ, RÀNH THOÁT NƯỚC ĐƯỜNG TÔ HIỆU, QUẬN HÀ ĐÔNG ĐỊA ĐIỂM: ĐƯỜNG TÔ HIỆU, QUẬN HÀ ĐÔNG, THÀNH PHỐ HÀ NỘI <b>TRẮC NGANG THIẾT KẾ</b>	CHỦ NHIỆM THIẾT KẾ: ĐỒNG VĂN HUYNH <i>[Signature]</i>	<b>CÔNG TY CỔ PHẦN TƯ VẤN XDGT THÀNH PHÁT</b> M.S. 0105659047 Q. HÀ ĐÔNG - TP. HÀ NỘI GIÁM ĐỐC: NGUYỄN HUY HOÀNG	TỶ LỆ: 1/200
		CHỦ TRÌ THIẾT KẾ: ĐỒNG VĂN HUYNH <i>[Signature]</i>		HOÀN THÀNH: 2022
		THIẾT KẾ: PHẠM ĐÔNG HẢI <i>[Signature]</i>		KÝ HIỆU: TNTK-TH
		KIỂM TRA: VŨ VĂN CƯỜNG <i>[Signature]</i>		BẢN VẼ SỐ:

Cọc 17  
Km 0 + 318.00  
Đào nền : 0.06 m2  
Đào khuôn : 1.21 m2  
B vỉa hè trái : 4.30 m  
B vỉa hè phải : 3.80 m

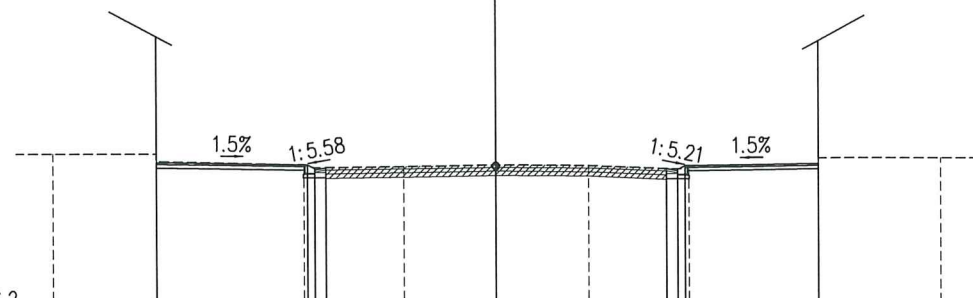

Cao độ thiết kế	6.06	6.00	5.92	5.88	5.86	5.86	6.01			
Khoảng cách lẻ thiết kế		4.10	9.20	3.60						
Cao độ tự nhiên	6.29	6.09	5.92	5.95	5.99	5.97	5.87	5.92	5.96	6.16
Khoảng cách chia	2.80	4.00	2.40	2.50	2.50	2.40	3.50	3.30		

Cọc 18  
Km 0 + 334.00  
Đào nền : 0.01 m2  
Đào khuôn : 1.12 m2  
B vỉa hè trái : 4.30 m  
B vỉa hè phải : 3.80 m

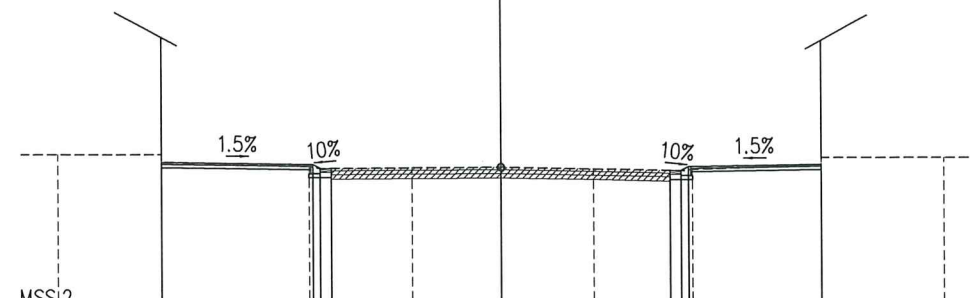

Cao độ thiết kế	6.03	5.97	5.88	5.87	5.86	5.86	5.95			
Khoảng cách lẻ thiết kế		4.10	9.20	3.60						
Cao độ tự nhiên	6.24	6.04	5.86	5.88	5.89	5.84	5.79	5.82	5.93	6.13
Khoảng cách chia	2.80	4.00	2.50	2.40	2.50	2.40	3.50	3.30		

Cọc 19  
Km 0 + 348.00  
Đào nền : 0.26 m2  
Đào khuôn : 1.40 m2  
B vỉa hè trái : 4.30 m  
B vỉa hè phải : 3.80 m

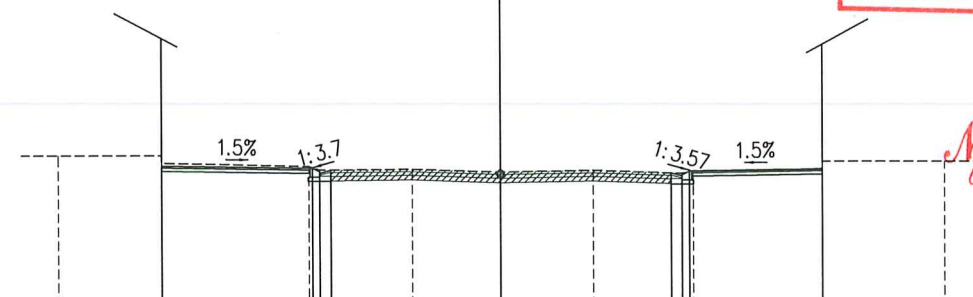

Cao độ thiết kế	6.20	6.14	6.09	6.09	6.09	6.10			
Khoảng cách lẻ thiết kế		4.10	9.20	3.60					
Cao độ tự nhiên	6.48	6.28	6.08	6.11	6.03	6.07	5.99	6.30	6.30
Khoảng cách chia	2.80	4.00	2.50	2.40	2.50	2.40	3.50	3.30	

Cọc 20  
Km 0 + 368.00  
Đào nền : 0.20 m2  
Đào khuôn : 0.72 m2  
B vỉa hè trái : 4.30 m  
B vỉa hè phải : 0.00 m

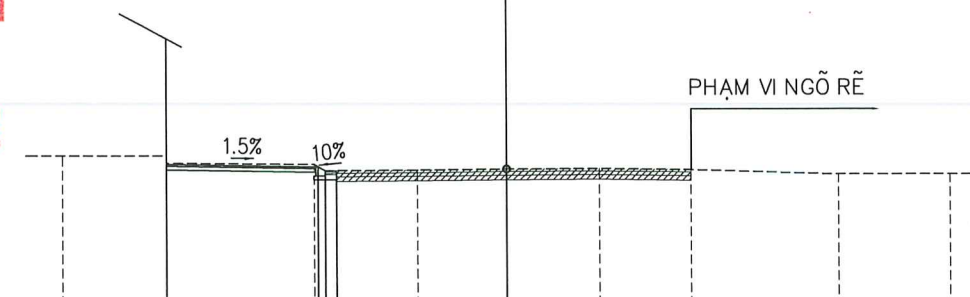

Cao độ thiết kế	6.22	6.16	6.05	6.05	6.10	6.11	6.08	5.96	5.96
Khoảng cách lẻ thiết kế		4.10	9.20	3.60					
Cao độ tự nhiên	6.45	6.25	6.05	6.07	6.10	6.11	6.08	5.96	5.96
Khoảng cách chia	2.80	4.00	2.50	2.40	2.50	2.50	4.00	3.00	

BAN QUẢN LÝ DỰ ÁN ĐẦU TƯ XÂY DỰNG Q. HÀ ĐÔNG  
**PHÊ DUYỆT**  
Theo Quyết định số: 5659/QĐ-UBND  
Ngày...3...tháng...12...năm 20...22...  
Ký tên: [Signature]

**PHÓ GIÁM ĐỐC**  
Nguyễn Trần Minh Anh

PHÒNG QUẢN LÝ ĐÔ THỊ HÀ ĐÔNG  
**THẨM ĐỊNH**  
Theo Văn bản số: 940.../...Q.HT...  
ngày...01...tháng...12...năm 20...22...  
Ký tên: [Signature]

<p>CHỦ ĐẦU TƯ: BAN QLDA ĐẦU TƯ XÂY DỰNG QUẬN HÀ ĐÔNG</p>  <p><b>CÔNG TY CỔ PHẦN TƯ VẤN XDGT THÀNH PHÁT</b> THANH PHAT JSC</p>	<p><b>HỒ SƠ THIẾT KẾ BẢN VẼ THI CÔNG</b> DỰ ÁN: CẢI TẠO VỈA HÈ, RẠNH THOÁT NƯỚC ĐƯỜNG TÔ HIỆU, QUẬN HÀ ĐÔNG ĐỊA ĐIỂM: ĐƯỜNG TÔ HIỆU, QUẬN HÀ ĐÔNG, THÀNH PHỐ HÀ NỘI</p> <p><b>TRẮC NGANG THIẾT KẾ</b></p>	<p>CHỦ NHIỆM THIẾT KẾ: ĐỒNG VĂN HUYNH [Signature]</p>	<p><b>CÔNG TY CỔ PHẦN TƯ VẤN XDGT THÀNH PHÁT</b> CỔ PHẦN TƯ VẤN XÂY DỰNG GIAO THÔNG THÀNH PHÁT Q. HÀ ĐÔNG - TP. HÀ NỘI</p>  <p>GIÁM ĐỐC: NGUYỄN HUY HOÀNG</p>	<p>TỶ LỆ: 1/200</p>
		<p>CHỦ TRÌ THIẾT KẾ: ĐỒNG VĂN HUYNH [Signature]</p>		<p>HOÀN THÀNH: 2022</p>
<p>THIẾT KẾ: PHẠM ĐÔNG HẢI [Signature]</p>	<p>KIỂM TRA: VŨ VĂN CƯỜNG [Signature]</p>	<p>KỶ HIỆU: TNTK-TH</p>	<p>BẢN VẼ SỐ:</p>	

Cọc 21  
Km 0 + 377.00  
Đào nền : 0.00 m2  
Đào khuôn : 0.19 m2  
B vỉa hè trái : 0.00 m  
B vỉa hè phải : 5.00 m

PHẠM VI NGÕ RẼ

Cao độ thiết kế	6.16 6.17 6.25										6.32
Khoảng cách lề thiết kế	0.30										4.80
Cao độ tự nhiên	6.19	6.19	6.20	6.15	6.18	6.18	6.18	6.16	6.11	6.11	6.11
Khoảng cách mìa	2.80	4.00	0.30	2.40	2.50	2.50	2.40	4.00	3.10		

Cọc 22  
Km 0 + 393.00  
Đào nền : 0.00 m2  
Đào khuôn : 1.19 m2  
B vỉa hè trái : 3.30 m  
B vỉa hè phải : 4.50 m

Cao độ thiết kế	6.29 6.28 6.30										6.36
Khoảng cách lề thiết kế	0.30										4.30
Cao độ tự nhiên	6.48	6.48	6.28	6.23	6.28	6.24	6.24	6.19	6.34	6.54	6.54
Khoảng cách mìa	3.80	3.00	0.30	2.50	2.40	2.40	2.50	4.20	2.60		

BAN QUẢN LÝ DỰ ÁN ĐẦU TƯ XÂY DỰNG Q. HÀ ĐÔNG  
**PHÊ DUYỆT**  
Theo Quyết định số: 5059/QĐ-UBND  
Ngày: 3 tháng 12 năm 2022  
Ký tên: *Tm*

THÔNG QUẢN LÝ ĐỒ THI HÀ ĐÔNG  
**THẨM ĐỊNH**  
Theo Văn bản số: 940.../... QĐĐT  
ngày: 01 tháng 12 năm 2022  
Ký tên: *Th*



Cọc 23  
Km 0 + 406.00  
Đào nền : 0.17 m2  
Đào khuôn : 1.33 m2  
B vỉa hè trái : 3.40 m  
B vỉa hè phải : 4.50 m

Cao độ thiết kế	6.27 6.14 6.19										6.36
Khoảng cách lề thiết kế	0.30										4.30
Cao độ tự nhiên	6.51	6.51	6.26	6.25	6.31	6.29	6.29	6.33	6.40	6.60	6.60
Khoảng cách mìa	3.70	3.10	0.30	2.40	2.50	2.50	2.40	4.20	2.60		

**PHÓ GIÁM ĐỐC**  
*Nguyễn Trần Minh Anh*

Cọc 24  
Km 0 + 424.00  
Đào nền : 0.00 m2  
Đào khuôn : 1.09 m2  
B vỉa hè trái : 3.40 m  
B vỉa hè phải : 4.30 m

Cao độ thiết kế	6.27 6.14 6.20										6.41
Khoảng cách lề thiết kế	0.30										4.10
Cao độ tự nhiên	6.52	6.52	6.24	6.26	6.30	6.28	6.24	6.32	6.35	6.55	6.55
Khoảng cách mìa	3.90	3.10	0.30	2.50	2.20	2.70	2.40	4.00	2.60		

 <b>CÔNG TY CỔ PHẦN TƯ VẤN XDGT THÀNH PHÁT</b>	<b>HỒ SƠ THIẾT KẾ BẢN VẼ THI CÔNG</b> DỰ ÁN: CẢI TẠO VỈA HÈ, RÀNH THOÁT NƯỚC ĐƯỜNG TÔ HIỆU, QUẬN HÀ ĐÔNG ĐỊA ĐIỂM: ĐƯỜNG TÔ HIỆU, QUẬN HÀ ĐÔNG, THÀNH PHỐ HÀ NỘI	CHỦ NHIỆM THIẾT KẾ	ĐỒNG VĂN HUYNH	 <b>CÔNG TY CỔ PHẦN TƯ VẤN XDGT THÀNH PHÁT</b> M.S.D. 010565901 Q. HÀ ĐÔNG - TP. HÀ NỘI	TỶ LỆ: 1/200
		CHỦ TRÌ THIẾT KẾ	ĐỒNG VĂN HUYNH		HOÀN THÀNH: 2022
		THIẾT KẾ	PHẠM ĐÔNG HẢI		KÝ HIỆU: TNTK-TH
		KIỂM TRA	VŨ VĂN CƯỜNG		BẢN VẼ SỐ:
				GIÁM ĐỐC NGUYỄN HUY HOÀNG	

Đào nền : 0.00 m<sup>2</sup>  
 Đào khuôn : 1.09 m<sup>2</sup>  
 B vỉa hè trái : 3.30 m  
 B vỉa hè phải : 4.30 m

Cọc 25  
 Km 0 + 432.00

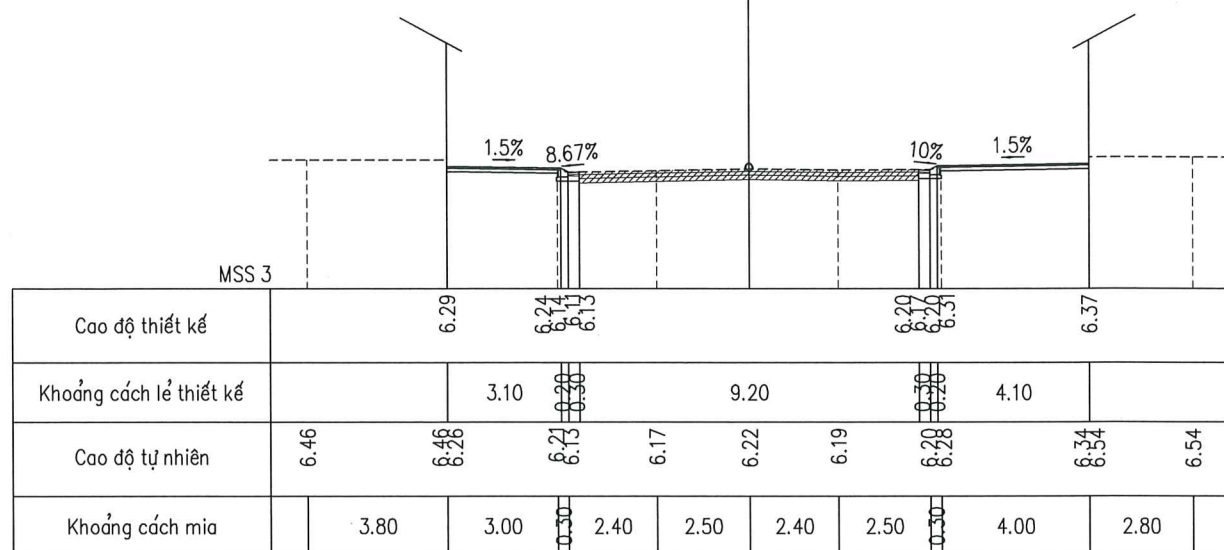

Đào nền : 0.05 m<sup>2</sup>  
 Đào khuôn : 1.27 m<sup>2</sup>  
 B vỉa hè trái : 3.30 m  
 B vỉa hè phải : 4.30 m

Cọc 26  
 Km 0 + 454.00

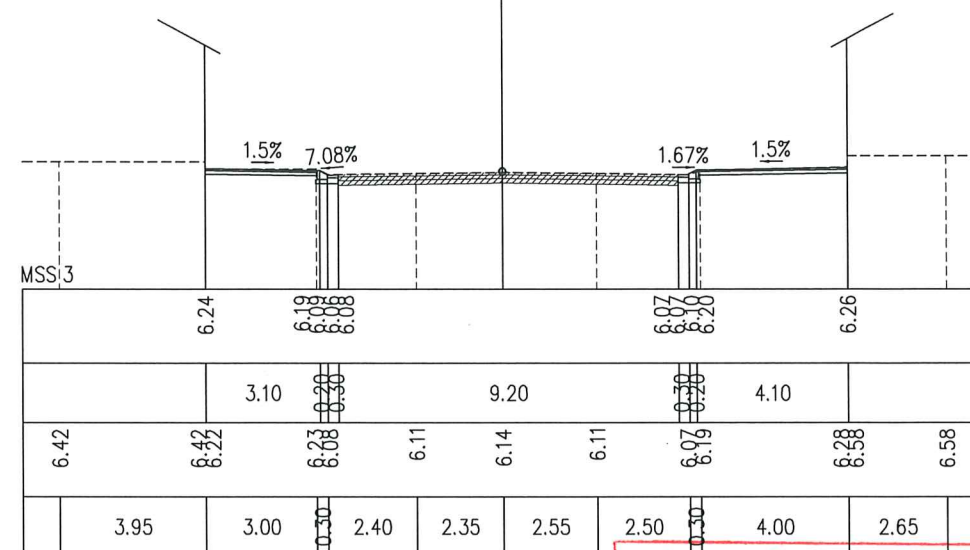

Đào nền : 0.00 m<sup>2</sup>  
 Đào khuôn : 1.18 m<sup>2</sup>  
 B vỉa hè trái : 3.40 m  
 B vỉa hè phải : 4.30 m

Cọc 27  
 Km 0 + 464.00

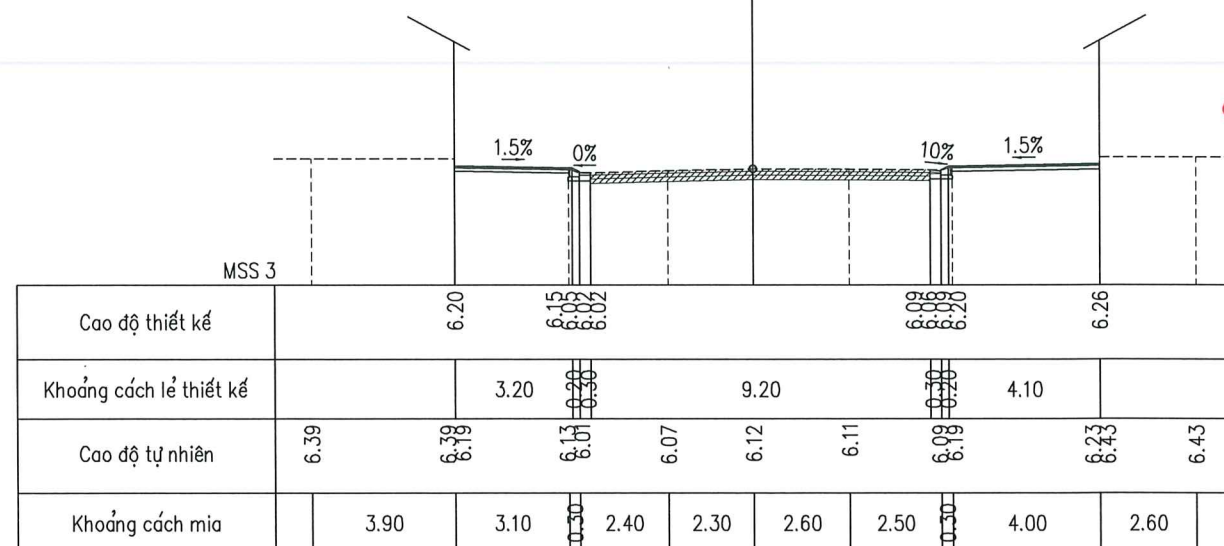

Đào nền : 0.00 m<sup>2</sup>  
 Đào khuôn : 0.64 m<sup>2</sup>  
 B vỉa hè trái : 3.30 m  
 B vỉa hè phải : 4.00 m

Cọc 28  
 Km 0 + 480.00

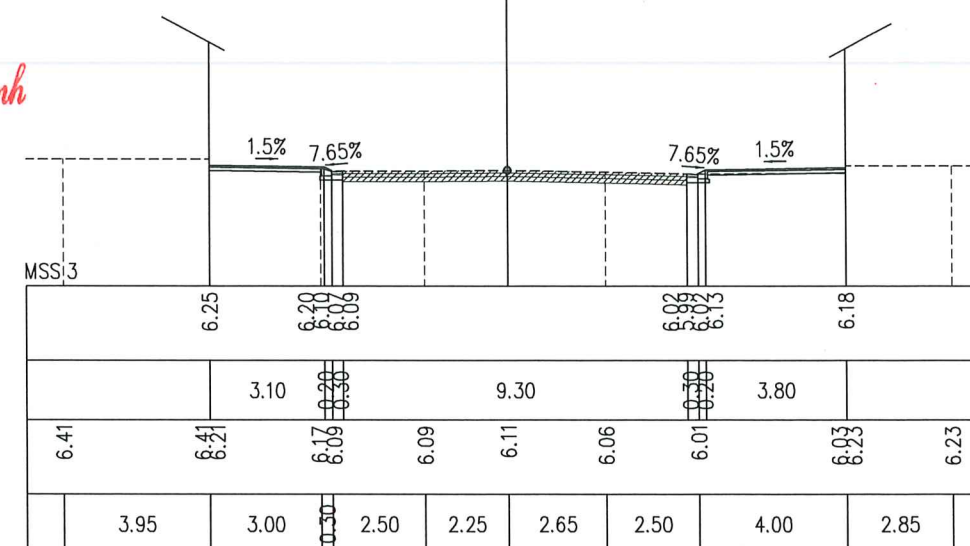

BAN QUẢN LÝ DỰ ÁN ĐẦU TƯ XÂY DỰNG Q. HÀ ĐÔNG  
**PHÊ DUYỆT**  
 Theo Quyết định số: 5659/QĐ-UBND  
 Ngày...3...tháng...12...năm 20...22...  
 Ký tên: *Tuy*

**PHÓ GIÁM ĐỐC**  
 Nguyễn Trần Minh Anh

PHÒNG QUẢN LÝ ĐÔ THỊ HÀ ĐÔNG  
**THẨM ĐỊNH**  
 Theo Văn bản số: 940 / Q.HT  
 ngày...01...tháng...12...năm 20...22...  
 Ký tên: *[Signature]*

CHỦ ĐẦU TƯ: BAN QLDA ĐẦU TƯ XÂY DỰNG QUẬN HÀ ĐÔNG

HỒ SƠ THIẾT KẾ BẢN VẼ THI CÔNG  
 DỰ ÁN: CẢI TẠO VỈA HÈ, RÀNH THOÁT NƯỚC ĐƯỜNG TÔ HIỆU, QUẬN HÀ ĐÔNG  
 ĐỊA ĐIỂM: ĐƯỜNG TÔ HIỆU, QUẬN HÀ ĐÔNG, THÀNH PHỐ HÀ NỘI

CHỦ NHIỆM THIẾT KẾ	ĐỒNG VĂN HUYNH
CHỦ TRÌ THIẾT KẾ	ĐỒNG VĂN HUYNH
THIẾT KẾ	PHẠM ĐỒNG HẢI
KIỂM TRA	VŨ VĂN CƯỜNG

CÔNG TY CỔ PHẦN TƯ VẤN XDGT THÀNH PHÁT



TỶ LỆ: 1/200

HOÀN THÀNH: 2022

KÝ HIỆU: TNTK-TH

BẢN VẼ SỐ:



CÔNG TY CỔ PHẦN TƯ VẤN XDGT THÀNH PHÁT

TRẮC NGANG THIẾT KẾ

GIÁM ĐỐC  
 NGUYỄN HUY HOÀNG

Cọc 29  
Km 0 + 494.00  
Đào nền : 0.00 m<sup>2</sup>  
Đào khuôn : 0.98 m<sup>2</sup>  
B vỉa hè trái : 3.30 m  
B vỉa hè phải : 3.40 m

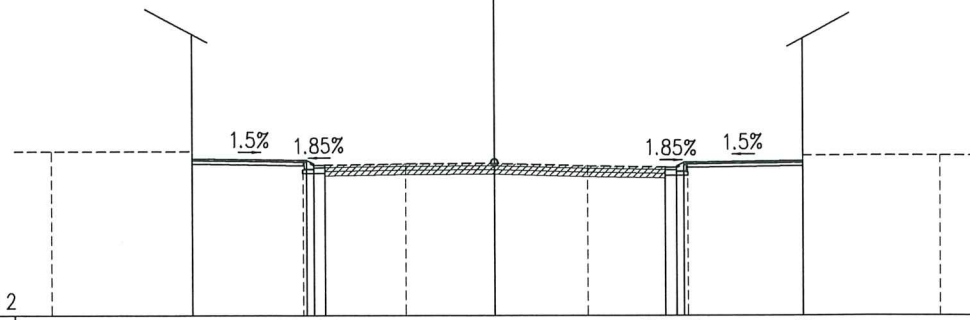

Cao độ thiết kế	6.22	6.17	6.04	5.98	6.11	6.16		
Khoảng cách lề thiết kế		3.10	0.30	9.20	0.30	3.20		
Cao độ tự nhiên	6.41	6.41	6.04	6.08	6.09	6.02	5.98	6.30
Khoảng cách mìa	3.80	3.00	0.30	2.50	2.40	2.50	2.40	3.10

Cọc H5  
Km 0 + 500.00  
Đào nền : 0.00 m<sup>2</sup>  
Đào khuôn : 0.99 m<sup>2</sup>  
B vỉa hè trái : 3.30 m  
B vỉa hè phải : 3.40 m

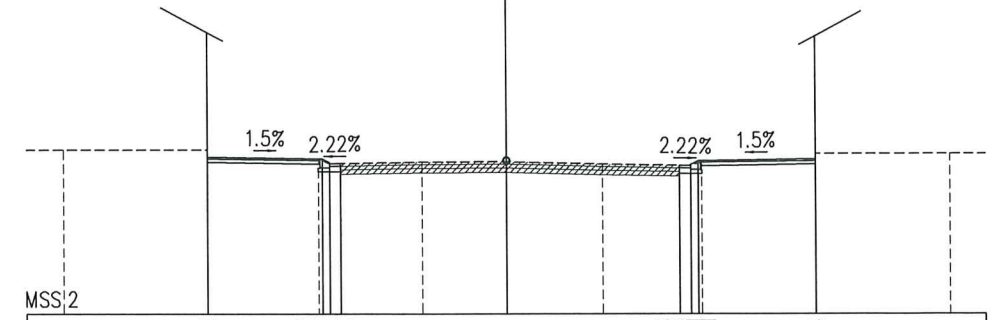

Cao độ thiết kế	6.22	6.17	6.04	5.98	6.11	6.16		
Khoảng cách lề thiết kế		3.10	0.30	9.20	0.30	3.20		
Cao độ tự nhiên	6.41	6.41	6.04	6.08	6.09	6.02	5.98	6.30
Khoảng cách mìa	3.90	3.00	0.30	2.50	2.30	2.60	2.40	3.10

BAN QUẢN LÝ DỰ ÁN ĐẦU TƯ XÂY DỰNG Q. HÀ ĐÔNG  
**PHÊ DUYỆT**  
Theo Quyết định số: 5659/QĐ-UBND  
Ngày: 3 tháng 12 năm 2022  
Ký tên: *Ty*

PHÒNG QUẢN LÝ ĐÔ THỊ HÀ ĐÔNG  
**THẨM ĐỊNH**  
Theo Văn bản số: 740.../QLĐT  
ngày: 01 tháng 12 năm 2022  
Ký tên: *[Signature]*

Cọc 30  
Km 0 + 518.00  
Đào nền : 0.02 m<sup>2</sup>  
Đào khuôn : 1.06 m<sup>2</sup>  
B vỉa hè trái : 3.40 m  
B vỉa hè phải : 3.40 m

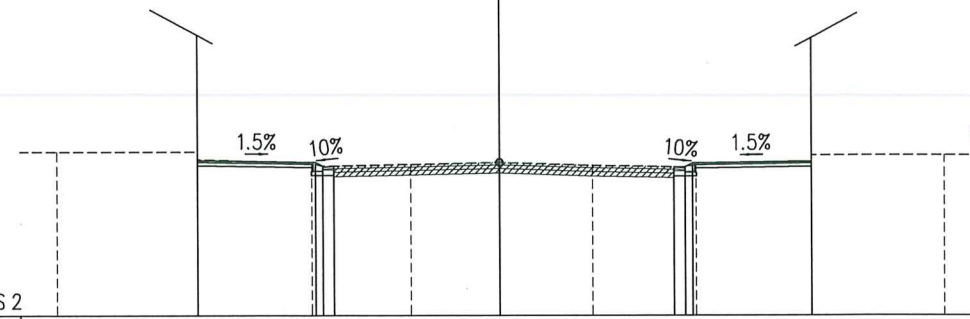

Cao độ thiết kế	6.17	6.12	6.02	5.99	6.09	6.14		
Khoảng cách lề thiết kế		3.20	0.30	9.20	0.30	3.20		
Cao độ tự nhiên	6.39	6.39	6.01	6.06	6.11	6.03	5.98	6.30
Khoảng cách mìa	3.80	3.10	0.30	2.40	2.40	2.50	2.50	3.10

Cọc 31  
Km 0 + 535.00  
Đào nền : 0.00 m<sup>2</sup>  
Đào khuôn : 0.85 m<sup>2</sup>  
B vỉa hè trái : 3.30 m  
B vỉa hè phải : 3.40 m

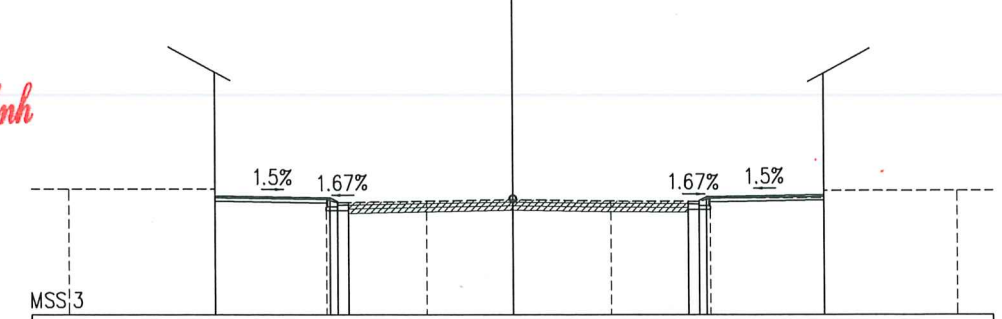

Cao độ thiết kế	6.19	6.14	6.01	6.04	6.07	6.22		
Khoảng cách lề thiết kế		3.10	0.30	9.20	0.30	3.20		
Cao độ tự nhiên	6.37	6.37	6.01	6.05	6.09	6.05	6.04	6.33
Khoảng cách mìa	3.95	3.00	0.30	2.40	2.35	2.65	2.40	3.10

**PHÓ GIÁM ĐỐC**  
*Nguyễn Trần Minh Anh*

<b>CHỦ ĐẦU TƯ:</b> BAN QLDA ĐẦU TƯ XÂY DỰNG QUẬN HÀ ĐÔNG   <b>CÔNG TY CỔ PHẦN TƯ VẤN XDGT THÀNH PHÁT</b>	<b>HỒ SƠ THIẾT KẾ BẢN VẼ THI CÔNG</b> DỰ ÁN: CẢI TẠO VỈA HÈ, RÀNH THOÁT NƯỚC ĐƯỜNG TÔ HIỆU, QUẬN HÀ ĐÔNG ĐỊA ĐIỂM: ĐƯỜNG TÔ HIỆU, QUẬN HÀ ĐÔNG, THÀNH PHỐ HÀ NỘI	<b>CHỦ NHIỆM THIẾT KẾ</b> ĐÔNG VĂN HUYNH <i>[Signature]</i>	<b>CÔNG TY CỔ PHẦN TƯ VẤN XDGT THÀNH PHÁT</b> 	TỶ LỆ: 1/200
		<b>CHỦ TRÌ THIẾT KẾ</b> ĐÔNG VĂN HUYNH <i>[Signature]</i>		HOÀN THÀNH: 2022
<b>TRẮC NGANG THIẾT KẾ</b>	<b>THIẾT KẾ</b> PHẠM ĐÔNG HẢI <i>[Signature]</i> <b>KIỂM TRA</b> VŨ VĂN CƯỜNG <i>[Signature]</i>	<b>GIÁM ĐỐC</b> NGUYỄN HUY HOÀNG	KỶ HIỆU: TNTK-TH	
			BẢN VẼ SỐ:	

Cọc 32  
Km 0 + 552.00  
Đào nền : 0.00 m2  
Đào khuôn : 0.79 m2  
B vỉa hè trái : 3.40 m  
B vỉa hè phải : 3.30 m

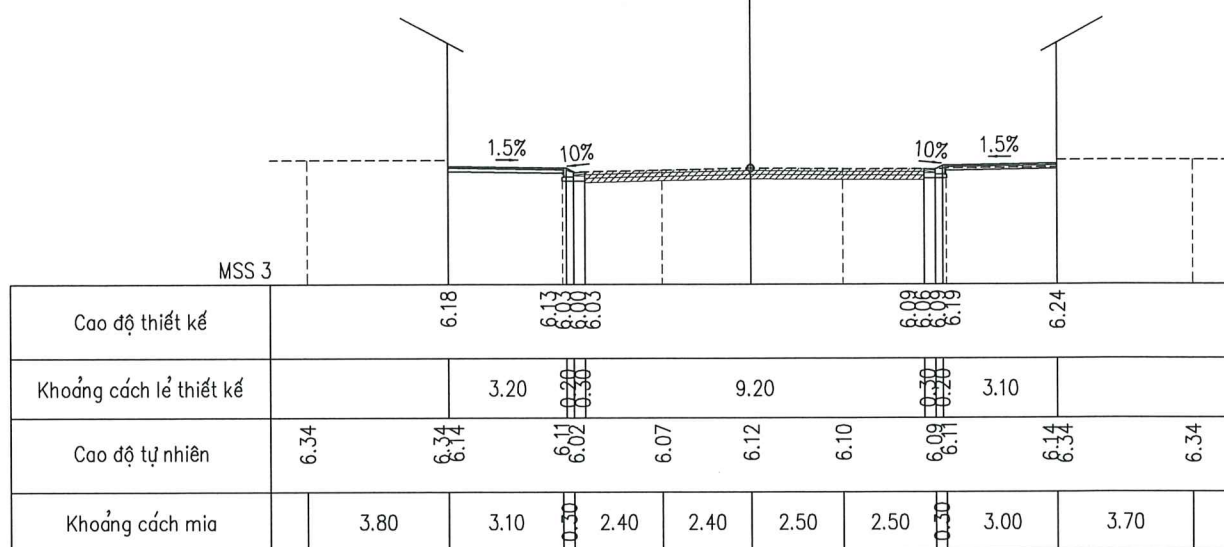

Cọc 33  
Km 0 + 571.00  
Đào nền : 0.37 m2  
Đào khuôn : 1.22 m2  
B vỉa hè trái : 3.50 m  
B vỉa hè phải : 3.40 m

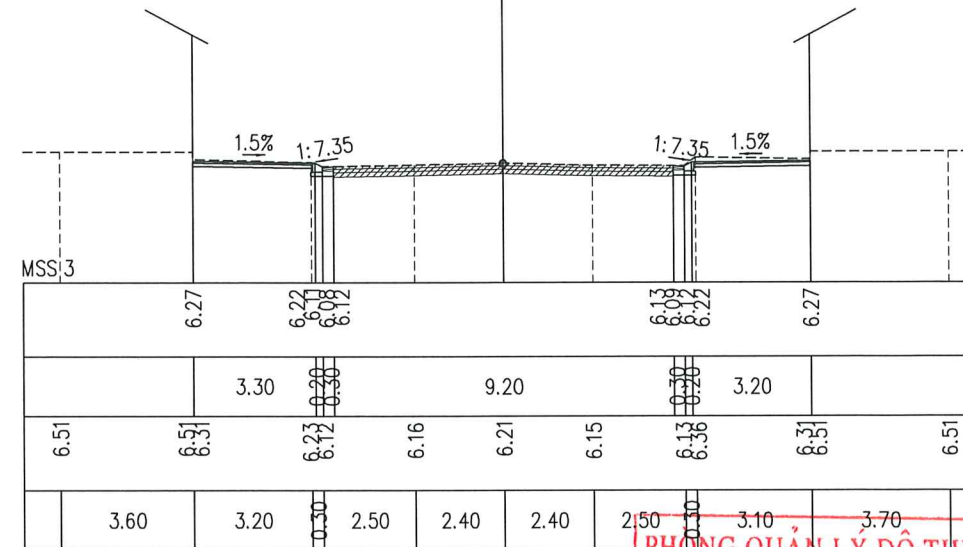

Cọc 34  
Km 0 + 590.00  
Đào nền : 0.00 m2  
Đào khuôn : 0.50 m2  
B vỉa hè trái : 3.70 m  
B vỉa hè phải : 0.00 m

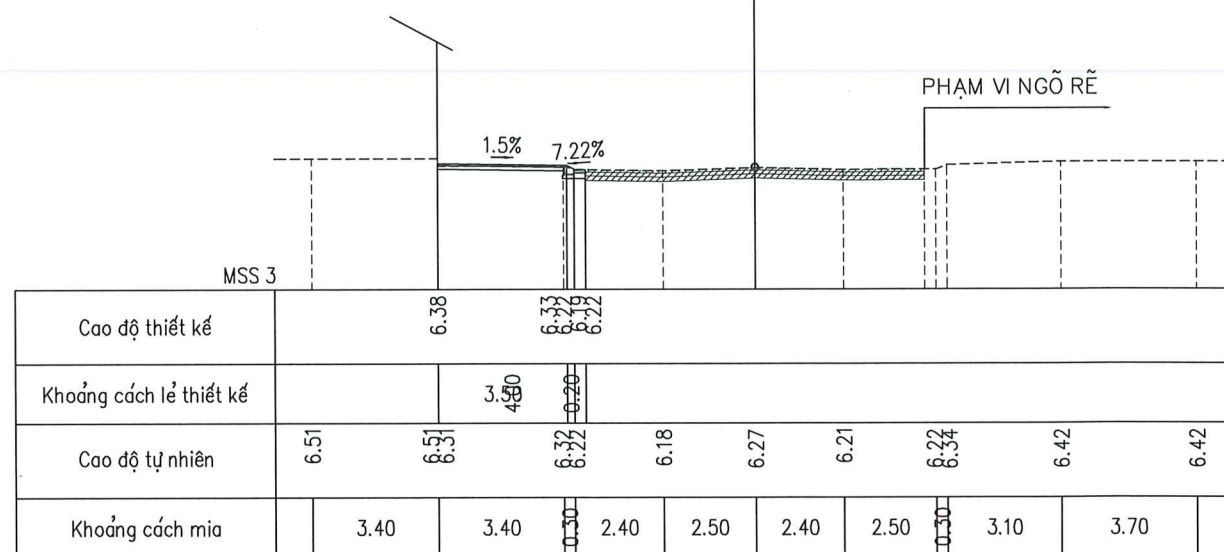

Cọc H6  
Km 0 + 600.00  
Đào nền : 0.10 m2  
Đào khuôn : 1.14 m2  
B vỉa hè trái : 3.70 m  
B vỉa hè phải : 3.40 m

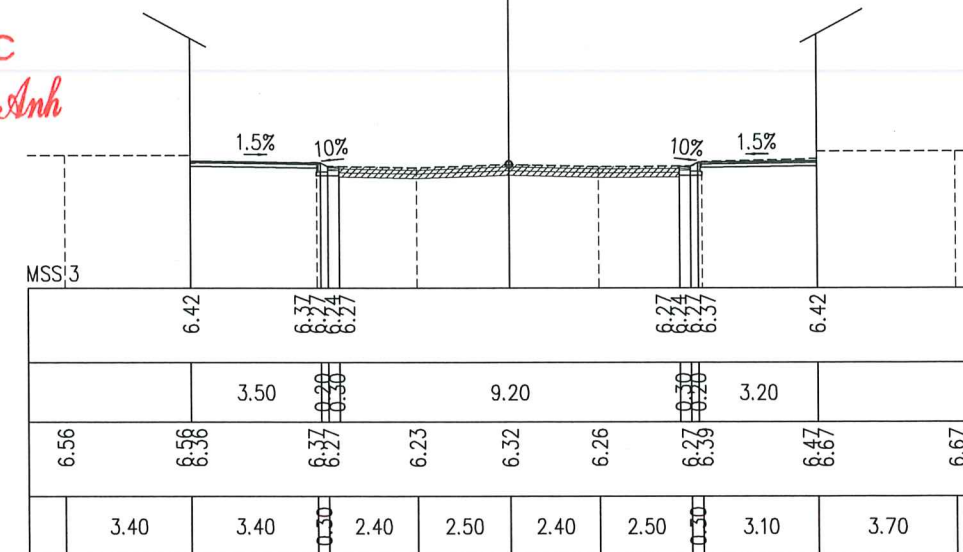

BAN QUẢN LÝ DỰ ÁN ĐẦU TƯ XÂY DỰNG Q. HÀ ĐÔNG  
**PHÊ DUYỆT**  
Theo Quyết định số: 5659/QĐ-UBND  
Ngày...3...tháng...12...năm 2022...  
Ký tên: *T.M.*

**PHÓ GIÁM ĐỐC**  
*Nguyễn Trần Minh Anh*

PHÒNG QUẢN LÝ ĐÔ THỊ HÀ ĐÔNG  
**THẨM ĐỊNH**  
Theo Văn bản số: 940.../QLĐT...  
ngày...01...tháng...12...năm 2022...  
Ký tên: *[Signature]*

CHỦ ĐẦU TƯ: BAN QLDA ĐẦU TƯ XÂY DỰNG QUẬN HÀ ĐÔNG



CÔNG TY CỔ PHẦN TƯ VẤN XDGT THÀNH PHÁT

HỒ SƠ THIẾT KẾ BẢN VẼ THI CÔNG  
DỰ ÁN: CẢI TẠO VỈA HÈ, RÀNH THOÁT NƯỚC ĐƯỜNG TÔ HIỆU, QUẬN HÀ ĐÔNG  
ĐỊA ĐIỂM: ĐƯỜNG TÔ HIỆU, QUẬN HÀ ĐÔNG, THÀNH PHỐ HÀ NỘI

TRẮC NGANG THIẾT KẾ

CHỦ NHIỆM THIẾT KẾ

ĐỒNG VĂN HUYNH

CHỦ TRÌ THIẾT KẾ

ĐỒNG VĂN HUYNH

THIẾT KẾ

PHẠM ĐÔNG HẢI

KIỂM TRA

VŨ VĂN CƯỜNG

CÔNG TY CỔ PHẦN TƯ VẤN XDGT THÀNH PHÁT



GIÁM ĐỐC  
NGUYỄN HUY HOÀNG

TỶ LỆ: 1/200

HOÀN THÀNH: 2022

KÝ HIỆU: TNTK-TH

BẢN VẼ SỐ:

Cọc 35  
Km 0 + 618.00  
Đào nền : 0.19 m<sup>2</sup>  
Đào khuôn : 1.03 m<sup>2</sup>  
B vỉa hè trái : 3.50 m  
B vỉa hè phải : 3.50 m

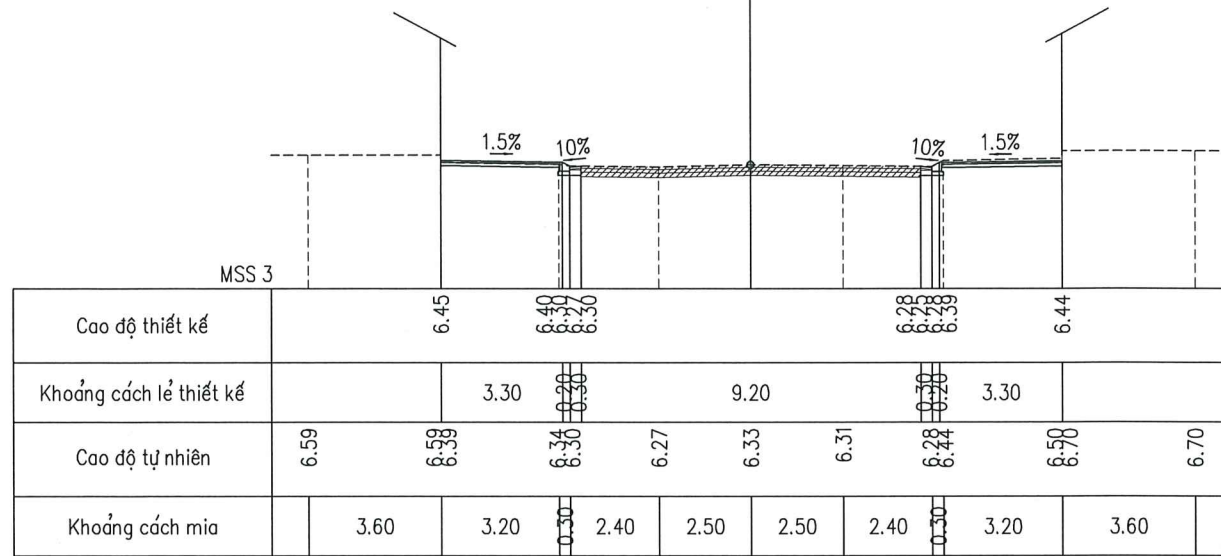

Cọc 36  
Km 0 + 632.00  
Đào nền : 0.17 m<sup>2</sup>  
Đào khuôn : 1.00 m<sup>2</sup>  
B vỉa hè trái : 3.50 m  
B vỉa hè phải : 3.50 m

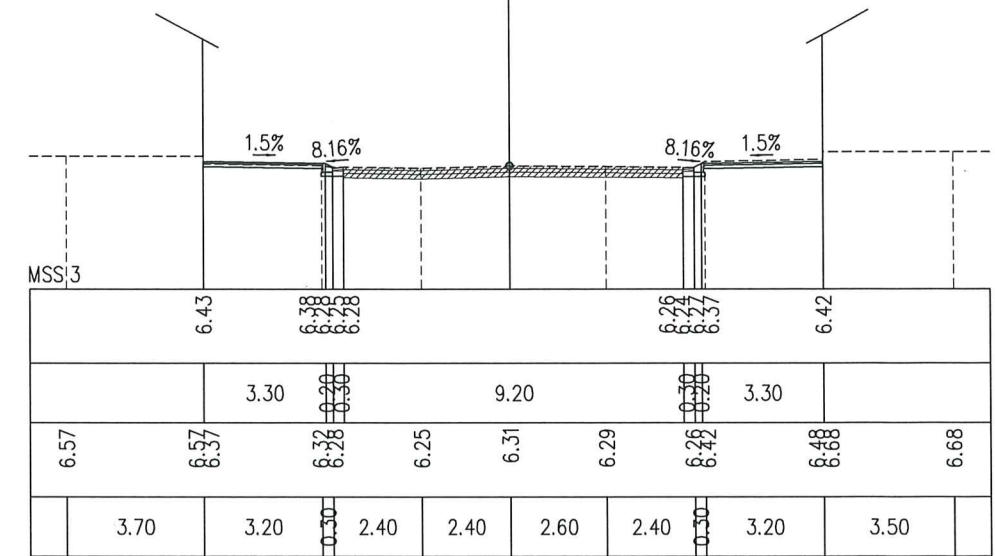

BAN QUẢN LÝ DỰ ÁN ĐẦU TƯ XÂY DỰNG Q. HÀ ĐÔNG  
**PHÊ DUYỆT**  
Theo Quyết định số: 5659/QĐ-UBND  
Ngày...3...tháng...12...năm 20...22...  
Ký tên: *Tuy*

PHÒNG QUẢN LÝ ĐÔ THỊ HÀ ĐÔNG  
**THẨM ĐỊNH**  
Theo Văn bản số: 940.../QLĐT  
ngày...01...tháng...12...năm 2022...  
Ký tên: *[Signature]*

Cọc 37  
Km 0 + 647.00  
Đào nền : 0.08 m<sup>2</sup>  
Đào khuôn : 1.03 m<sup>2</sup>  
B vỉa hè trái : 3.50 m  
B vỉa hè phải : 3.40 m

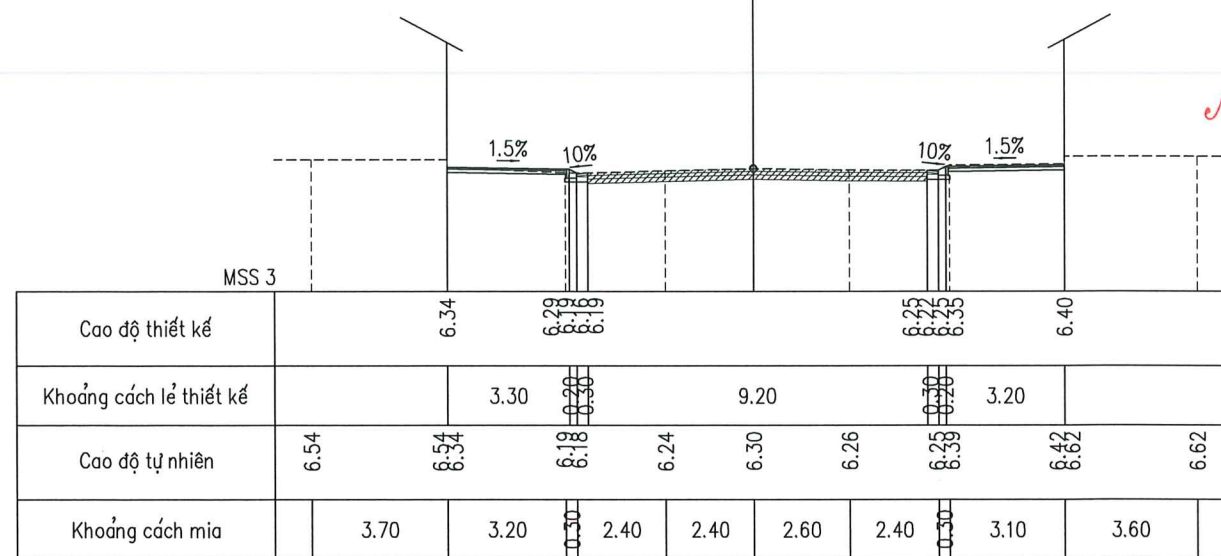

Cọc 38  
Km 0 + 662.00  
Đào nền : 0.16 m<sup>2</sup>  
Đào khuôn : 1.17 m<sup>2</sup>  
B vỉa hè trái : 3.40 m  
B vỉa hè phải : 3.30 m

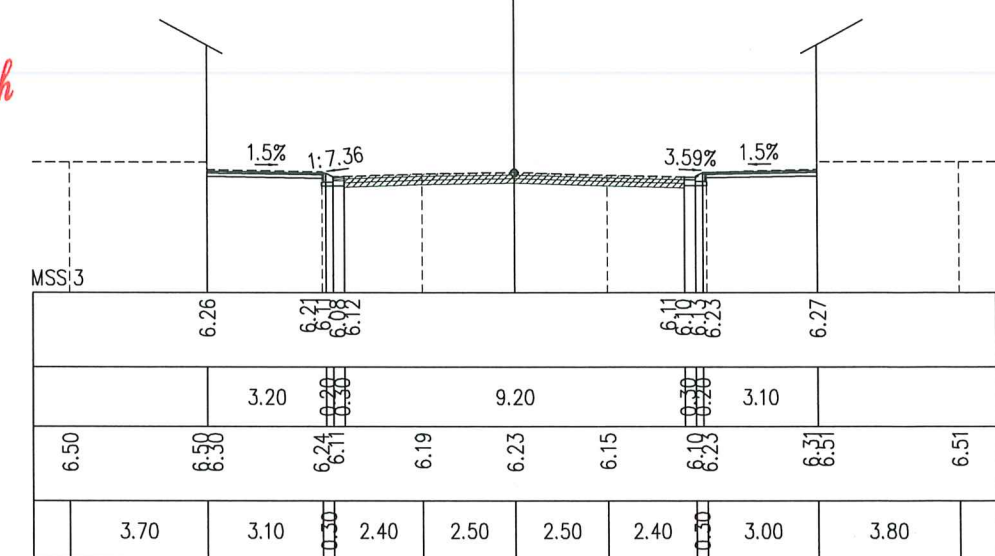

**PHÓ GIÁM ĐỐC**  
*Nguyễn Trần Minh Anh*

CHỦ ĐẦU TƯ: BAN QLDA ĐẦU TƯ XÂY DỰNG QUẬN HÀ ĐÔNG   <b>CÔNG TY CỔ PHẦN TƯ VẤN XDGT THÀNH PHÁT</b> THANH PHAT JSC	<b>HỒ SƠ THIẾT KẾ BẢN VẼ THI CÔNG</b> DỰ ÁN: CẢI TẠO VỈA HÈ, RÁNH THOÁT NƯỚC ĐƯỜNG TÔ HIỆU, QUẬN HÀ ĐÔNG ĐỊA ĐIỂM: ĐƯỜNG TÔ HIỆU, QUẬN HÀ ĐÔNG, THÀNH PHỐ HÀ NỘI	CHỦ NHIỆM THIẾT KẾ: ĐỒNG VĂN HUYNH <i>[Signature]</i>	<b>CÔNG TY CỔ PHẦN TƯ VẤN XDGT THÀNH PHÁT</b>  GIÁM ĐỐC: NGUYỄN HUY HOÀNG	TỶ LỆ: 1/200
		CHỦ TRÌ THIẾT KẾ: ĐỒNG VĂN HUYNH <i>[Signature]</i>		HOÀN THÀNH: 2022
<b>TRẮC NGANG THIẾT KẾ</b>	THIẾT KẾ: PHẠM ĐÔNG HẢI <i>[Signature]</i> KIỂM TRA: VŨ VĂN CƯỜNG <i>[Signature]</i>	<b>CÔNG TY CỔ PHẦN TƯ VẤN XDGT THÀNH PHÁT</b> HÀ NỘI	KÝ HIỆU: TNTK-TH	
			BẢN VẼ SỐ:	

Cọc 39  
Km 0 + 673.00  
Đào nền : 0.18 m<sup>2</sup>  
Đào khuôn : 1.18 m<sup>2</sup>  
B vỉa hè trái : 3.40 m  
B vỉa hè phải : 3.30 m

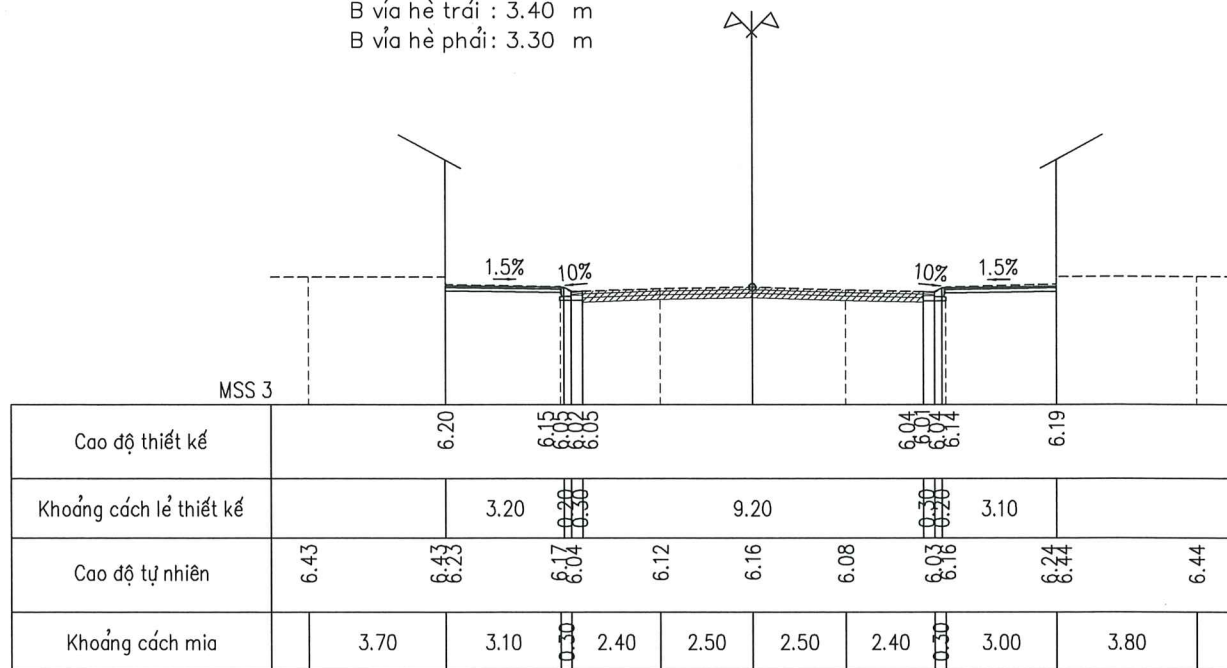

Cọc 40  
Km 0 + 689.00  
Đào nền : 0.02 m<sup>2</sup>  
Đào khuôn : 1.19 m<sup>2</sup>  
B vỉa hè trái : 4.10 m  
B vỉa hè phải : 3.40 m

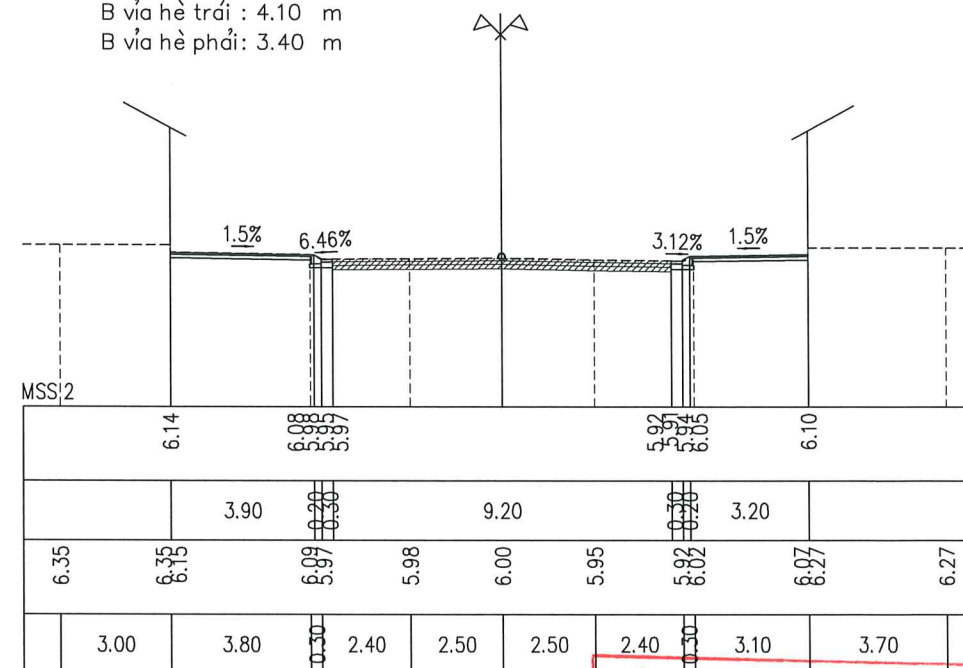

Cọc H7  
Km 0 + 700.00  
Đào nền : 0.00 m<sup>2</sup>  
Đào khuôn : 0.67 m<sup>2</sup>  
B vỉa hè trái : 4.10 m  
B vỉa hè phải : 0.00 m

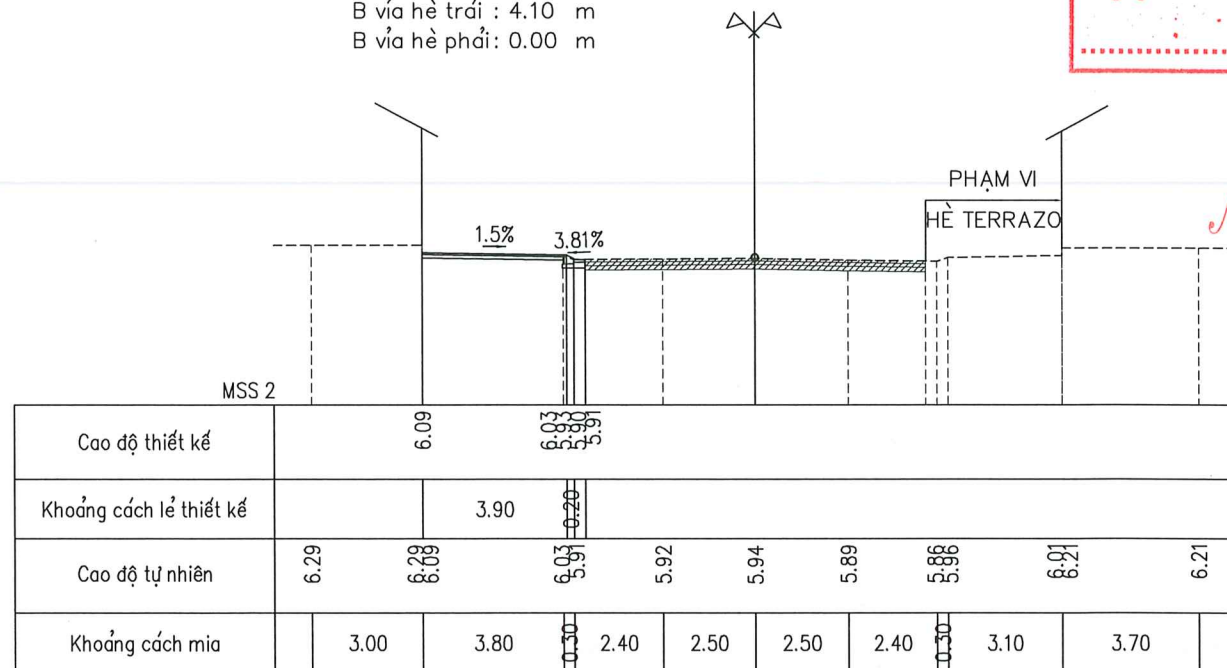

Cọc 41  
Km 0 + 709.00  
Đào nền : 0.26 m<sup>2</sup>  
Đào khuôn : 0.69 m<sup>2</sup>  
B vỉa hè trái : 4.10 m  
B vỉa hè phải : 0.00 m

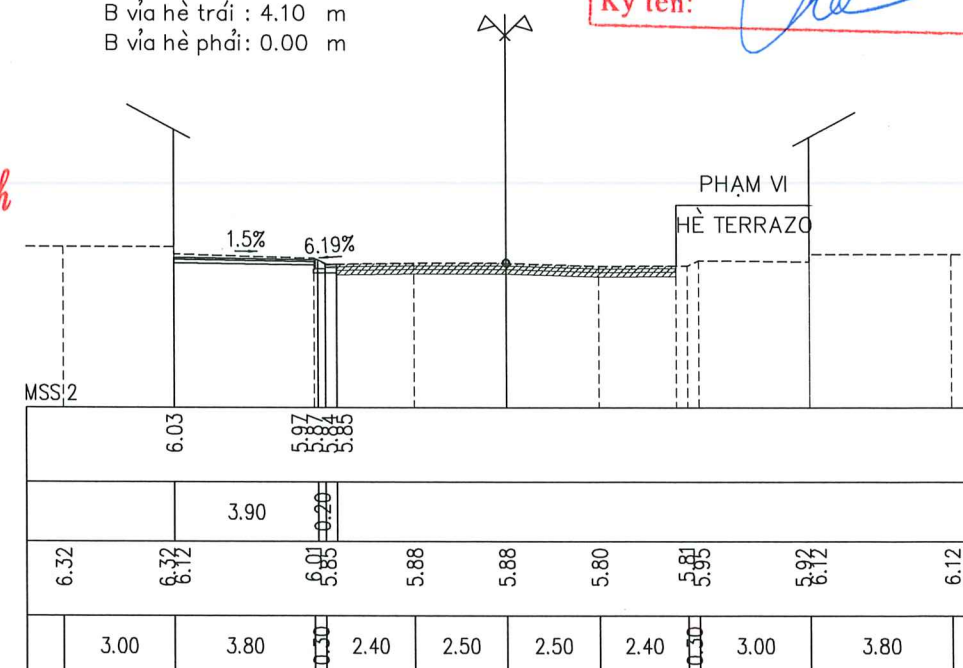

BAN QUẢN LÝ DỰ ÁN ĐẦU TƯ XÂY DỰNG Q. HÀ ĐÔNG  
**PHÊ DUYỆT**  
Theo Quyết định số: 5659/QĐ-UBND  
Ngày 3 tháng 12 năm 2022  
Ký tên: *TV*

**PHÓ GIÁM ĐỐC**  
*Nguyễn Trần Minh Anh*

PHÒNG QUẢN LÝ ĐÔ THỊ HÀ ĐÔNG  
**THẨM ĐỊNH**  
Theo Văn bản số: 940/QTĐT  
ngày 01 tháng 12 năm 2022  
Ký tên: *[Signature]*

CHỦ ĐẦU TƯ: BAN QLDA ĐẦU TƯ XÂY DỰNG QUẬN HÀ ĐÔNG



CÔNG TY CỔ PHẦN TƯ VẤN XDGT THÀNH PHÁT

HỒ SƠ THIẾT KẾ BẢN VẼ THI CÔNG

DỰ ÁN: CẢI TẠO VỈA HÈ, RÀNH THOÁT NƯỚC ĐƯỜNG TÔ HIỆU, QUẬN HÀ ĐÔNG  
ĐỊA ĐIỂM: ĐƯỜNG TÔ HIỆU, QUẬN HÀ ĐÔNG, THÀNH PHỐ HÀ NỘI

TRẮC NGANG THIẾT KẾ

CHỦ NHIỆM THIẾT KẾ

ĐỒNG VĂN HUYNH

CHỦ TRÌ THIẾT KẾ

ĐỒNG VĂN HUYNH

THIẾT KẾ

PHẠM ĐÔNG HẢI

KIỂM TRA

VŨ VĂN CƯỜNG

CÔNG TY CỔ PHẦN TƯ VẤN XDGT THÀNH PHÁT



GIÁM ĐỐC  
NGUYỄN HUY HOÀNG

TỶ LỆ: 1/200

HOÀN THÀNH: 2022

KÝ HIỆU: TNTK-TH

BẢN VẼ SỐ:

Cọc 42  
Km 0 + 723.00  
Đào nền : 0.19 m2  
Đào khuôn : 0.64 m2  
B vỉa hè trái : 4.00 m  
B vỉa hè phải : 0.00 m

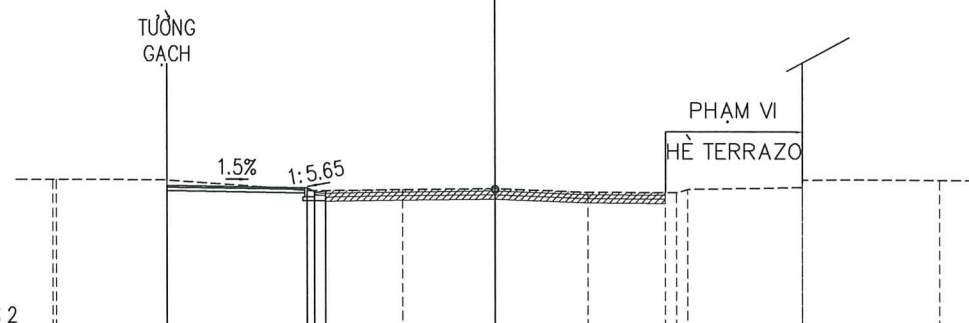

Cao độ thiết kế	5.88	5.82	5.74							
Khoảng cách lẻ thiết kế		3.80	0.20							
Cao độ tự nhiên	6.04	6.03	5.74	5.78	5.81	5.71	5.79	5.84	6.04	
Khoảng cách chia	0.10	3.00	4.00	2.40	2.50	2.50	2.40	0.30	3.10	3.70

Cọc 43  
Km 0 + 736.00  
Đào nền : 0.16 m2  
Đào khuôn : 0.61 m2  
B vỉa hè trái : 3.50 m  
B vỉa hè phải : 0.00 m

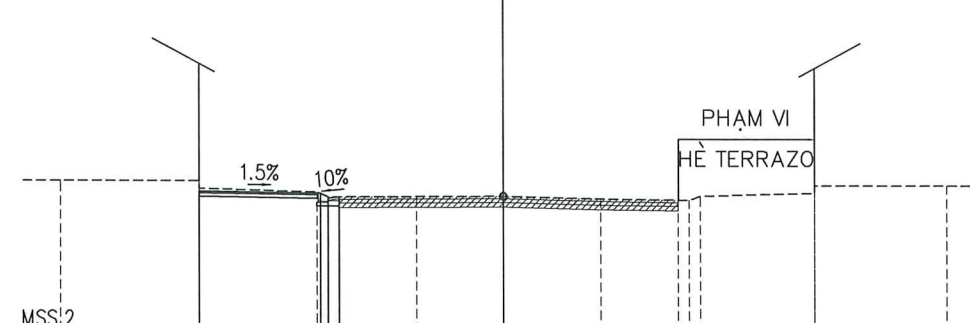

Cao độ thiết kế	5.82	5.77	5.64	5.67						
Khoảng cách lẻ thiết kế		3.30	0.20							
Cao độ tự nhiên	6.10	6.10	5.80	5.87	5.68	5.69	5.62	5.59	5.78	5.98
Khoảng cách chia	3.75	3.20	0.30	2.40	2.35	2.65	2.40	0.30	3.10	3.55

BAN QUẢN LÝ DỰ ÁN ĐẦU TƯ XÂY DỰNG Q. HÀ ĐÔNG  
**PHÊ DUYỆT**  
Theo Quyết định số: 5659/QĐ-UBND  
Ngày: 3 tháng 12 năm 2022  
Ký tên: *Tuy*

PHÓ GIÁM ĐỐC  
*Nguyễn Trần Minh Anh*

PHÒNG QUẢN LÝ ĐÔ THỊ HÀ ĐÔNG  
**THẨM ĐỊNH**  
Theo Văn bản số: 940/VT-QLĐT  
ngày: 01 tháng 12 năm 2022  
Ký tên: *[Signature]*

Cọc 44  
Km 0 + 748.00  
Đào nền : 0.16 m2  
Đào khuôn : 0.61 m2  
B vỉa hè trái : 3.50 m  
B vỉa hè phải : 0.00 m

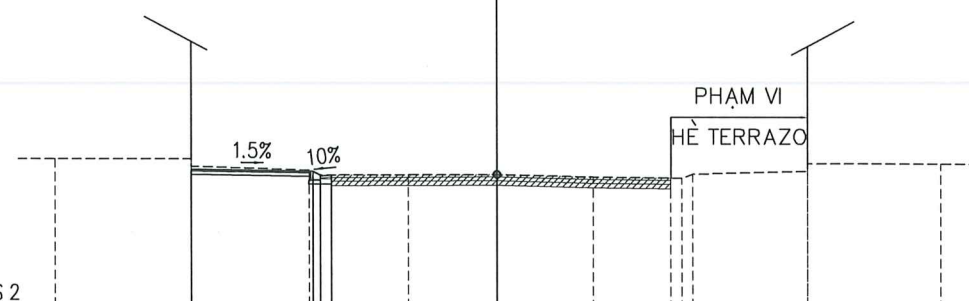

Cao độ thiết kế	5.70	5.65	5.55							
Khoảng cách lẻ thiết kế		3.30	0.20							
Cao độ tự nhiên	5.98	5.98	5.68	5.56	5.57	5.50	5.48	5.66	5.86	5.86
Khoảng cách chia	3.70	3.20	0.30	2.40	2.40	2.60	2.40	0.30	3.10	3.60

Cọc 45  
Km 0 + 754.00  
Đào nền : 0.00 m2  
Đào khuôn : 0.00 m2  
B vỉa hè trái : 0.00 m  
B vỉa hè phải : 0.00 m



Cao độ thiết kế										
Khoảng cách lẻ thiết kế										
Cao độ tự nhiên	5.55	5.55	5.46	5.46	5.49	5.48	5.43	5.66	5.86	5.86
Khoảng cách chia	3.20	4.00	2.40	2.40	2.60	2.40	0.30	3.10	3.60	

CHỦ ĐẦU TƯ: BAN QLDA ĐẦU TƯ XÂY DỰNG QUẬN HÀ ĐÔNG



CÔNG TY CỔ PHẦN TƯ VẤN XDGT THÀNH PHÁT

HỒ SƠ THIẾT KẾ BẢN VẼ THI CÔNG  
DỰ ÁN: CÀI TẠO VỈA HÈ, RĂNG THOÁT NƯỚC ĐƯỜNG TÔ HIỆU, QUẬN HÀ ĐÔNG  
ĐỊA ĐIỂM: ĐƯỜNG TÔ HIỆU, QUẬN HÀ ĐÔNG, THÀNH PHỐ HÀ NỘI

TRẮC NGANG THIẾT KẾ

CHỦ NHIỆM THIẾT KẾ	ĐỒNG VĂN HUYNH	<i>[Signature]</i>
CHỦ TRÌ THIẾT KẾ	ĐỒNG VĂN HUYNH	<i>[Signature]</i>
THIẾT KẾ	PHẠM ĐỒNG HẢI	<i>[Signature]</i>
KIỂM TRA	VŨ VĂN CƯỜNG	<i>[Signature]</i>

CÔNG TY CỔ PHẦN TƯ VẤN XDGT THÀNH PHÁT



GIÁM ĐỐC  
NGUYỄN HUY HOÀNG

TỶ LỆ: 1/200

HOÀN THÀNH: 2022

KÝ HIỆU: TNK-TH

BẢN VẼ SỐ:

Cọc 46  
Km 0 + 770.00  
Đào nền : 0.00 m<sup>2</sup>  
Đào khuôn : 0.00 m<sup>2</sup>  
B vỉa hè trái : 0.00 m  
B vỉa hè phải : 0.00 m

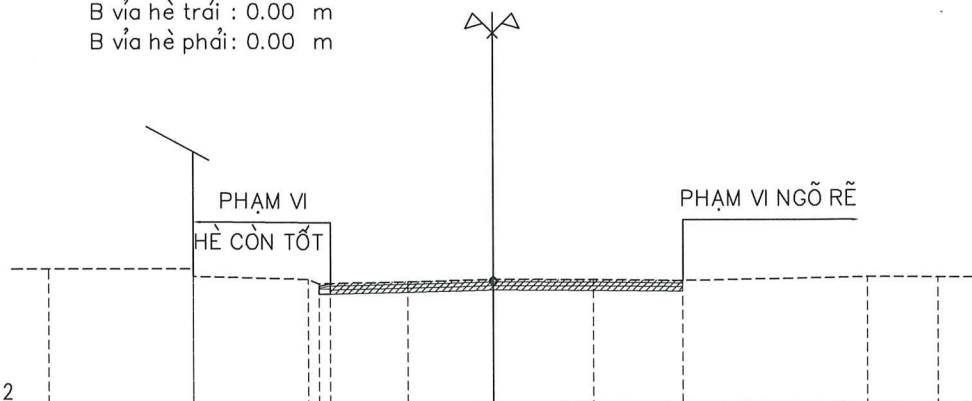

Cao độ thiết kế										
Khoảng cách lẻ thiết kế										
Cao độ tự nhiên	5.69	5.49	5.48	5.33	5.39	5.38	5.35	5.44	5.44	
Khoảng cách chia	3.90	3.10	0.30	2.40	2.30	2.70	2.40	5.00	1.90	

Cọc 47  
Km 0 + 776.00  
Đào nền : 0.00 m<sup>2</sup>  
Đào khuôn : 0.00 m<sup>2</sup>  
B vỉa hè trái : 0.00 m  
B vỉa hè phải : 0.00 m

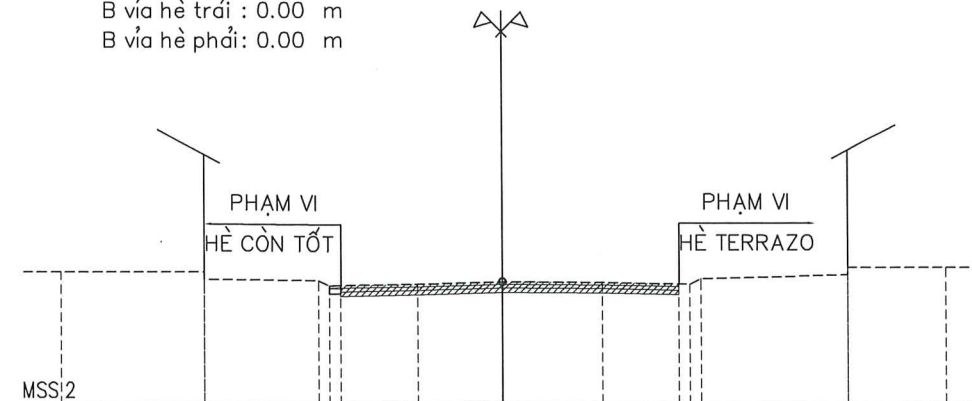

Cao độ thiết kế										
Khoảng cách lẻ thiết kế										
Cao độ tự nhiên	5.57	5.57	5.39	5.23	5.29	5.27	5.37	5.47	5.67	
Khoảng cách chia	3.90	3.10	0.30	2.40	2.30	2.70	2.40	4.00	2.60	

BAN QUẢN LÝ DỰ ÁN ĐẦU TƯ XÂY DỰNG Q. HÀ ĐÔNG  
**PHÊ DUYỆT**  
Theo Quyết định số: 5659/QĐ-UBND  
Ngày... 3... tháng... 12... năm 2022...  
Ký tên: *TM*

**PHÓ GIÁM ĐỐC**  
*Nguyễn Trần Minh Anh*

PHÒNG QUẢN LÝ ĐÔ THỊ HÀ ĐÔNG  
**THẨM ĐỊNH**  
Theo Văn bản số: 940.../...  
ngày... 02... tháng... 12... năm 2022...  
Ký tên: *[Signature]*

Cọc 48  
Km 0 + 787.00  
Đào nền : 0.00 m<sup>2</sup>  
Đào khuôn : 0.00 m<sup>2</sup>  
B vỉa hè trái : 0.00 m  
B vỉa hè phải : 0.00 m

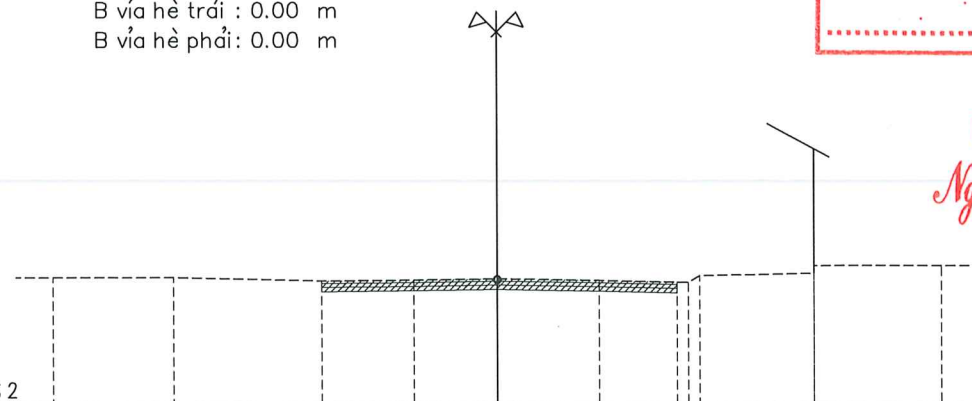

Cao độ thiết kế										
Khoảng cách lẻ thiết kế										
Cao độ tự nhiên	5.42	5.42	5.32	5.34	5.37	5.32	5.24	5.78	5.70	
Khoảng cách chia	3.25	4.00	2.50	2.25	2.75	2.40	0.30	3.10	3.45	

Cọc 49  
Km 0 + 796.00  
Đào nền : 0.00 m<sup>2</sup>  
Đào khuôn : 0.00 m<sup>2</sup>  
B vỉa hè trái : 0.00 m  
B vỉa hè phải : 0.00 m

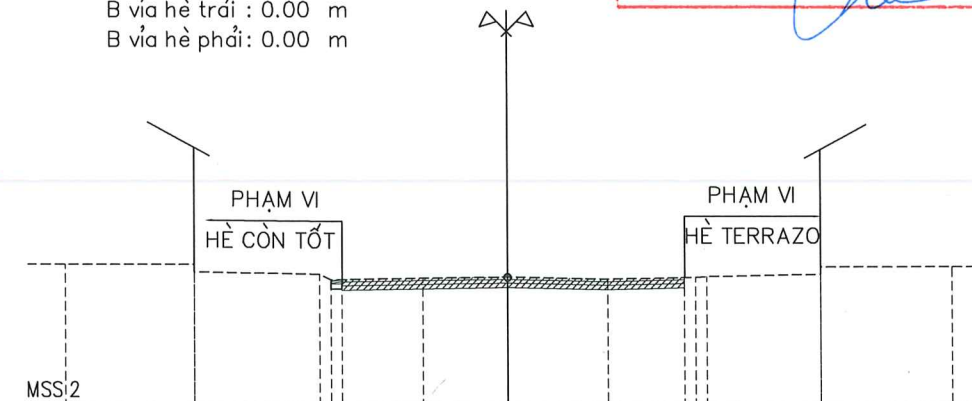

Cao độ thiết kế										
Khoảng cách lẻ thiết kế										
Cao độ tự nhiên	5.75	5.75	5.49	5.38	5.41	5.35	5.42	5.48	5.68	
Khoảng cách chia	3.50	3.40	0.30	2.50	2.30	2.70	2.40	0.30	3.10	3.50

<b>CHỦ ĐẦU TƯ:</b> BAN QLDA ĐẦU TƯ XÂY DỰNG QUẬN HÀ ĐÔNG   <b>CÔNG TY CỔ PHẦN TƯ VẤN XDGT THÀNH PHÁT</b> THANH PHAT JSC	<b>HỒ SƠ THIẾT KẾ BẢN VẼ THI CÔNG</b> DỰ ÁN: CẢI TẠO VỈA HÈ, RÀNH THOÁT NƯỚC ĐƯỜNG TÔ HIỆU, QUẬN HÀ ĐÔNG ĐỊA ĐIỂM: ĐƯỜNG TÔ HIỆU, QUẬN HÀ ĐÔNG, THÀNH PHỐ HÀ NỘI  <b>TRÁC NGANG THIẾT KẾ</b>	<b>CHỦ NHIỆM THIẾT KẾ</b> ĐỒNG VĂN HUYNH <i>[Signature]</i>	<b>CÔNG TY CỔ PHẦN TƯ VẤN XDGT THÀNH PHÁT</b> 	TỶ LỆ: 1/200
		<b>CHỦ TRÌ THIẾT KẾ</b> ĐỒNG VĂN HUYNH <i>[Signature]</i>		HOÀN THÀNH: 2022
		<b>THIẾT KẾ</b> PHẠM ĐÔNG HẢI <i>[Signature]</i>		KÝ HIỆU: TNTK-TH
		<b>KIỂM TRA</b> VŨ VĂN CƯỜNG <i>[Signature]</i>		BẢN VẼ SỐ:
			GIÁM ĐỐC NGUYỄN HUY HOÀNG	

Cọc 50  
Km 0 + 805.00  
Đào nền : 0.00 m<sup>2</sup>  
Đào khuôn : 0.00 m<sup>2</sup>  
B vỉa hè trái : 0.00 m  
B vỉa hè phải : 0.00 m

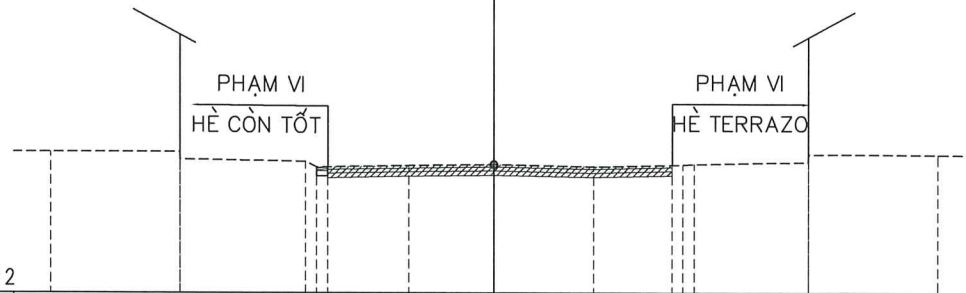

MSS 2										
Cao độ thiết kế										
Khoảng cách lề thiết kế										
Cao độ tự nhiên	5.79	5.79	5.53	5.42	5.45	5.39	5.44	5.52	5.72	5.72
Khoảng cách mìa	3.50	3.40	0.30	2.50	2.30	2.70	2.40	0.30	3.10	3.50

Cọc 51  
Km 0 + 820.00  
Đào nền : 0.00 m<sup>2</sup>  
Đào khuôn : 0.00 m<sup>2</sup>  
B vỉa hè trái : 0.00 m  
B vỉa hè phải : 0.00 m

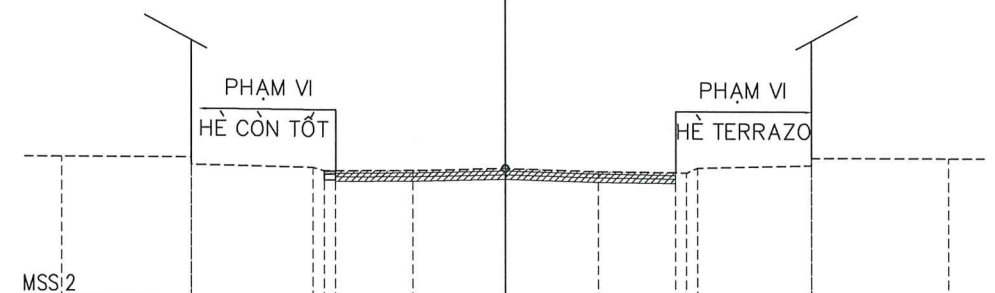

MSS 2										
Cao độ thiết kế										
Khoảng cách lề thiết kế										
Cao độ tự nhiên	5.80	5.80	5.43	5.45	5.51	5.43	5.49	5.60	5.80	5.80
Khoảng cách mìa	3.50	3.30	0.30	2.40	2.50	2.50	2.40	0.30	3.10	3.70

BAN QUẢN LÝ DỰ ÁN ĐẦU TƯ XÂY DỰNG Q. HÀ ĐÔNG  
**PHÊ DUYỆT**  
Theo Quyết định số: 56.591/QĐ-UBND.  
Ngày... 3... tháng... 12... năm 20... 22...  
Ký tên: *T.M.*

PHÒNG QUẢN LÝ ĐÔ THỊ HÀ ĐÔNG  
**THẨM ĐỊNH**  
Theo Văn bản số: 940... / QĐĐT  
ngày... 01... tháng... 12... năm 20... 22...  
Ký tên: *[Signature]*

Cọc 52  
Km 0 + 834.00  
Đào nền : 0.00 m<sup>2</sup>  
Đào khuôn : 0.00 m<sup>2</sup>  
B vỉa hè trái : 0.00 m  
B vỉa hè phải : 0.00 m

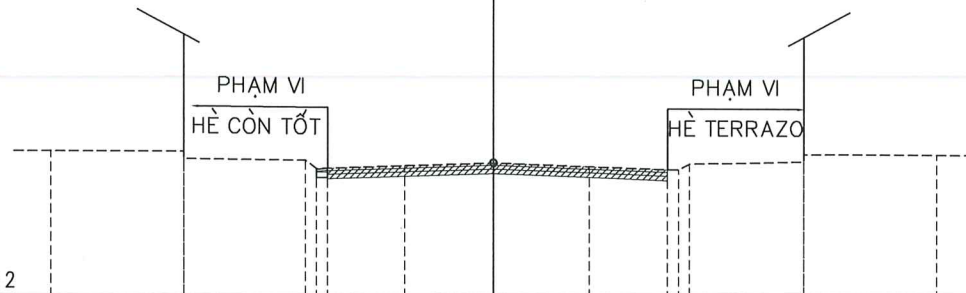

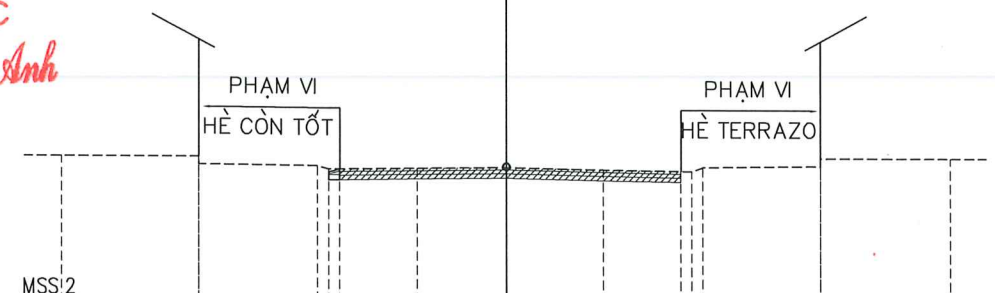

MSS 2										
Cao độ thiết kế										
Khoảng cách lề thiết kế										
Cao độ tự nhiên	5.87	5.87	5.47	5.49	5.57	5.47	5.39	5.81	5.81	5.81
Khoảng cách mìa	3.60	3.30	0.30	2.40	2.40	2.60	2.40	0.30	3.10	3.60

Cọc 53  
Km 0 + 849.00  
Đào nền : 0.00 m<sup>2</sup>  
Đào khuôn : 0.00 m<sup>2</sup>  
B vỉa hè trái : 0.00 m  
B vỉa hè phải : 0.00 m



MSS 2										
Cao độ thiết kế										
Khoảng cách lề thiết kế										
Cao độ tự nhiên	5.90	5.90	5.69	5.60	5.63	5.57	5.64	5.88	5.88	5.88
Khoảng cách mìa	3.70	3.20	0.30	2.40	2.40	2.60	2.40	0.30	3.20	3.50

**PHÓ GIÁM ĐỐC**  
*Nguyễn Trần Minh Anh*

 <b>CÔNG TY CỔ PHẦN TƯ VẤN XDGT THÀNH PHÁT</b> THANH PHAT JSC	<b>HỒ SƠ THIẾT KẾ BẢN VẼ THI CÔNG</b> DỰ ÁN: CẢI TẠO VỈA HÈ, RÀNH THOÁT NƯỚC ĐƯỜNG TÔ HIỆU, QUẬN HÀ ĐÔNG ĐỊA ĐIỂM: ĐƯỜNG TÔ HIỆU, QUẬN HÀ ĐÔNG, THÀNH PHỐ HÀ NỘI  <b>TRẮC NGANG THIẾT KẾ</b>	CHỦ NHIỆM THIẾT KẾ: ĐỒNG VĂN HUYNH <i>[Signature]</i>	<b>CÔNG TY CỔ PHẦN TƯ VẤN XDGT THÀNH PHÁT</b>  M.S.Đ.Đ. 0105659047 Q. HÀ ĐÔNG - TP. HÀ NỘI	TỶ LỆ: 1/200
		CHỦ TRÌ THIẾT KẾ: ĐỒNG VĂN HUYNH <i>[Signature]</i>		HOÀN THÀNH: 2022
		THIẾT KẾ: PHẠM ĐỒNG HẢI <i>[Signature]</i>		KÝ HIỆU: TTK-TH
		KIỂM TRA: VŨ VĂN CƯỜNG <i>[Signature]</i>		BẢN VẼ SỐ:
			GIÁM ĐỐC NGUYỄN HUY HOÀNG	



Cọc 57  
Km 0 + 912.00  
Đào nền : 0.17 m<sup>2</sup>  
Đào khuôn : 0.61 m<sup>2</sup>  
B vỉa hè trái : 0.00 m  
B vỉa hè phải : 3.70 m

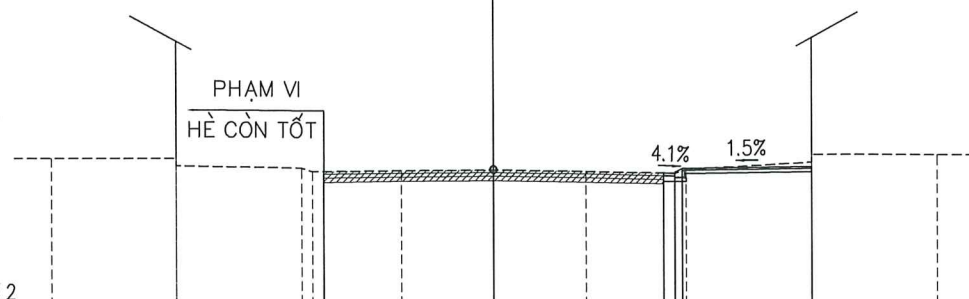

Cao độ thiết kế	5.59 5.60 5.76									
Khoảng cách lẻ thiết kế	3.50									
Cao độ tự nhiên	5.99	5.99	5.72	5.65	5.67	5.63	5.58	5.68	5.88	6.08
Khoảng cách chia	3.40	3.40	0.30	2.40	2.50	2.50	2.40	0.30	3.40	3.40

Cọc 58  
Km 0 + 921.00  
Đào nền : 0.51 m<sup>2</sup>  
Đào khuôn : 0.64 m<sup>2</sup>  
B vỉa hè trái : 0.00 m  
B vỉa hè phải : 3.70 m

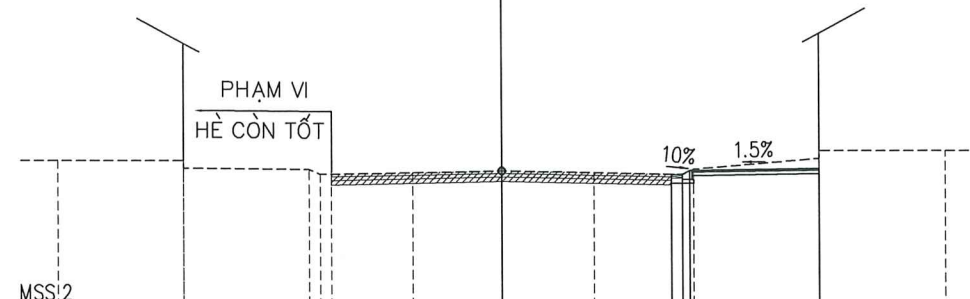

Cao độ thiết kế	5.54 5.54 5.72									
Khoảng cách lẻ thiết kế	3.50									
Cao độ tự nhiên	5.94	5.94	5.79	5.61	5.66	5.61	5.56	5.76	5.99	6.19
Khoảng cách chia	3.40	3.40	0.30	2.50	2.40	2.50	2.40	0.30	3.40	3.40

BAN QUẢN LÝ DỰ ÁN ĐẦU TƯ XÂY DỰNG Q. HÀ ĐÔNG  
**PHÊ DUYỆT**  
Theo Quyết định số: 5659/QĐ-UBND  
Ngày...3...tháng...12...năm 2022...  
Ký tên: *Ty*

PHÒNG QUẢN LÝ ĐÔ THỊ HÀ ĐÔNG  
**THẨM ĐỊNH**  
Theo Văn bản số: 940.../QLĐT  
ngày...01...tháng...12...năm 2022...  
Ký tên: *Th*

Cọc 59  
Km 0 + 927.00  
Đào nền : 0.46 m<sup>2</sup>  
Đào khuôn : 0.63 m<sup>2</sup>  
B vỉa hè trái : 0.00 m  
B vỉa hè phải : 3.70 m

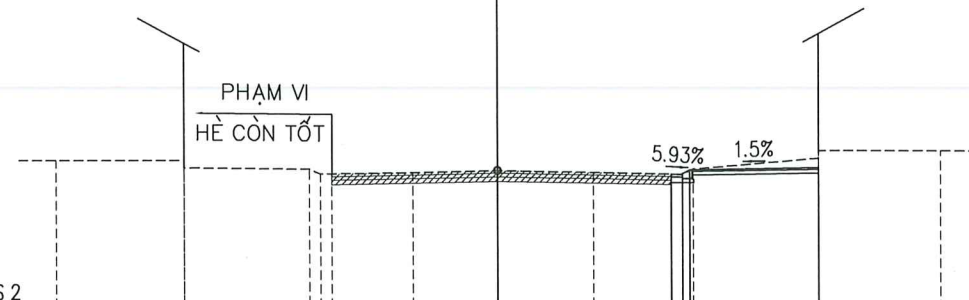

Cao độ thiết kế	5.56 5.57 5.72									
Khoảng cách lẻ thiết kế	3.50									
Cao độ tự nhiên	5.93	5.93	5.68	5.60	5.65	5.60	5.59	5.68	5.98	6.18
Khoảng cách chia	3.50	3.40	0.30	2.50	2.30	2.60	2.40	0.30	3.40	3.30

Cọc 60  
Km 0 + 942.00  
Đào nền : 0.66 m<sup>2</sup>  
Đào khuôn : 0.65 m<sup>2</sup>  
B vỉa hè trái : 0.00 m  
B vỉa hè phải : 3.70 m



Cao độ thiết kế	5.60 5.54 5.70									
Khoảng cách lẻ thiết kế	3.50									
Cao độ tự nhiên	5.96	5.96	5.70	5.63	5.68	5.64	5.59	5.65	6.04	6.24
Khoảng cách chia	3.50	3.30	0.30	2.40	2.50	2.40	2.50	0.30	3.40	3.40

**PHÓ GIÁM ĐỐC**  
*Nguyễn Trần Minh Anh*

CHỦ ĐẦU TƯ: BAN QLDA ĐẦU TƯ XÂY DỰNG QUẬN HÀ ĐÔNG



CÔNG TY CỔ PHẦN TƯ VẤN XDGT THÀNH PHÁT

HỒ SƠ THIẾT KẾ BẢN VẼ THI CÔNG

DỰ ÁN: CẢI TẠO VỈA HÈ, RÀNH THOÁT NƯỚC ĐƯỜNG TÔ HIỆU, QUẬN HÀ ĐÔNG  
ĐỊA ĐIỂM: ĐƯỜNG TÔ HIỆU, QUẬN HÀ ĐÔNG, THÀNH PHỐ HÀ NỘI

TRẮC NGANG THIẾT KẾ

CHỦ NHIỆM THIẾT KẾ

ĐỒNG VĂN HUYNH

CHỦ TRÌ THIẾT KẾ

ĐỒNG VĂN HUYNH

THIẾT KẾ

PHẠM ĐÔNG HẢI

KIỂM TRA

VŨ VĂN CƯỜNG

CÔNG TY CỔ PHẦN TƯ VẤN XDGT THÀNH PHÁT



GIÁM ĐỐC  
NGUYỄN HUY HOÀNG

TỶ LỆ: 1/200

HOÀN THÀNH: 2022

KÝ HIỆU: TNTK-TH

BẢN VẼ SỐ:

Cọc 61  
Km 0 + 954.00  
Đào nền : 0.75 m2  
Đào khuôn : 0.65 m2  
B vỉa hè trái : 0.00 m  
B vỉa hè phải : 3.70 m

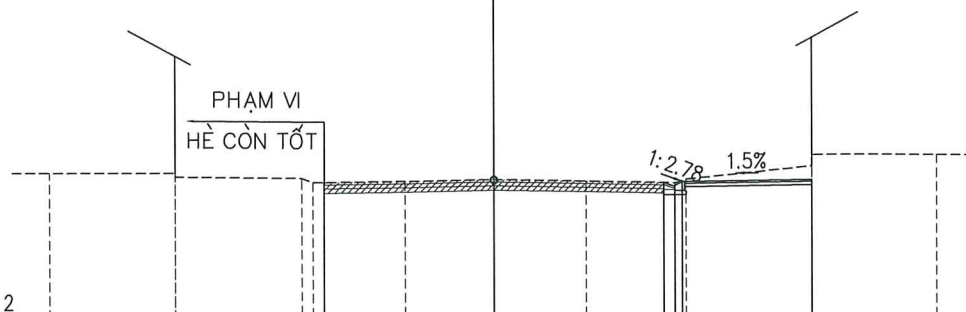

MSS 2										
Cao độ thiết kế							5.61	5.63	5.68	
Khoảng cách lề thiết kế							0.30	3.50		
Cao độ tự nhiên	5.87	5.87	5.71	5.64	5.69	5.65	5.90	6.05	6.35	
Khoảng cách mìa		3.40	3.40	0.30	2.50	2.40	2.50	2.40	0.30	3.40

Cọc 62  
Km 0 + 960.00  
Đào nền : 0.75 m2  
Đào khuôn : 0.65 m2  
B vỉa hè trái : 0.00 m  
B vỉa hè phải : 3.80 m

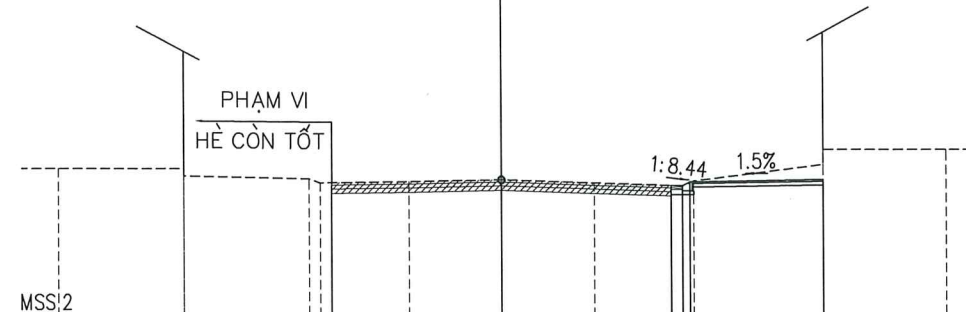

MSS 2										
Cao độ thiết kế							5.52	5.52	5.67	
Khoảng cách lề thiết kế							0.30	3.60		
Cao độ tự nhiên	5.99	5.98	5.70	5.63	5.68	5.59	5.51	6.08	6.48	
Khoảng cách mìa		3.40	3.40	0.30	2.40	2.50	2.50	2.40	0.30	3.30

BAN QUẢN LÝ DỰ ÁN ĐẦU TƯ XÂY DỰNG Q. HÀ ĐÔNG  
**PHÊ DUYỆT**  
Theo Quyết định số: 5659/QĐ-UBND  
Ngày: 3 tháng 12 năm 2022  
Ký tên: *Tm*

PHÒNG QUẢN LÝ ĐÔ THỊ HÀ ĐÔNG  
**THẨM ĐỊNH**  
Theo Văn bản số: 940 / QLĐT  
ngày: 01 tháng 12 năm 2022  
Ký tên: *Th*

Cọc 63  
Km 0 + 975.00  
Đào nền : 0.62 m2  
Đào khuôn : 0.64 m2  
B vỉa hè trái : 0.00 m  
B vỉa hè phải : 3.70 m

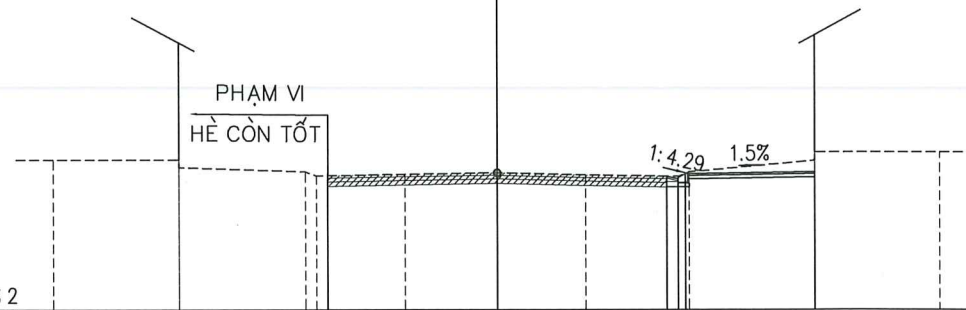

MSS 2										
Cao độ thiết kế							5.58	5.65	5.70	
Khoảng cách lề thiết kế							0.30	3.50		
Cao độ tự nhiên	6.03	6.03	5.70	5.64	5.68	5.62	5.78	6.03	6.23	
Khoảng cách mìa		3.40	3.40	0.30	2.40	2.50	2.40	0.30	3.40	3.40

Cọc 64  
Km 0 + 990.00  
Đào nền : 0.54 m2  
Đào khuôn : 0.64 m2  
B vỉa hè trái : 0.00 m  
B vỉa hè phải : 3.70 m

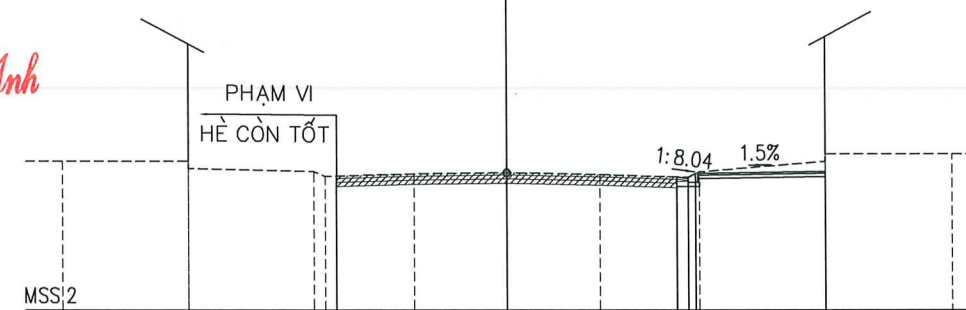

MSS 2										
Cao độ thiết kế							5.57	5.69	5.72	
Khoảng cách lề thiết kế							0.30	3.50		
Cao độ tự nhiên	6.00	6.00	5.76	5.66	5.69	5.64	5.56	6.19	6.19	
Khoảng cách mìa		3.40	3.40	0.30	2.40	2.50	2.50	2.40	0.30	3.40

**PHÓ GIÁM ĐỐC**  
*Nguyễn Trần Minh Anh*

CHỦ ĐẦU TƯ: BAN QLDA ĐẦU TƯ XÂY DỰNG QUẬN HÀ ĐÔNG

HỒ SƠ THIẾT KẾ BẢN VẼ THI CÔNG  
DỰ ÁN: CẢI TẠO VỈA HÈ, RÁNH THOÁT NƯỚC ĐƯỜNG TÔ HIỆU, QUẬN HÀ ĐÔNG  
ĐỊA ĐIỂM: ĐƯỜNG TÔ HIỆU, QUẬN HÀ ĐÔNG, THÀNH PHỐ HÀ NỘI

CHỦ NHIỆM THIẾT KẾ: ĐỒNG VĂN HUYNH  
CHỦ TRÌ THIẾT KẾ: ĐỒNG VĂN HUYNH  
THIẾT KẾ: PHẠM ĐỒNG HẢI  
KIỂM TRA: VŨ VĂN CƯỜNG

CÔNG TY CỔ PHẦN TƯ VẤN XDGT THÀNH PHÁT

CÔNG TY CỔ PHẦN TƯ VẤN XDGT THÀNH PHÁT  
CỔ PHẦN TƯ VẤN XÂY DỰNG GIAO THÔNG THÀNH PHÁT  
M.S.D.N. 0105659047  
Q. HÀ ĐÔNG - TP. HÀ NỘI

GIÁM ĐỐC  
NGUYỄN HUY HOÀNG

TỶ LỆ: 1/200

HOÀN THÀNH: 2022

KỶ HIỆU: TNTK-TH

BẢN VẼ SỐ:



CÔNG TY CỔ PHẦN TƯ VẤN XDGT THÀNH PHÁT

TRẮC NGANG THIẾT KẾ

Đào nền : 0.67 m2  
 Đào khuôn : 0.64 m2  
 B vỉa hè trái : 0.00 m  
 B vỉa hè phải : 3.70 m

Cọc KM1  
 Km 1 + 0.00

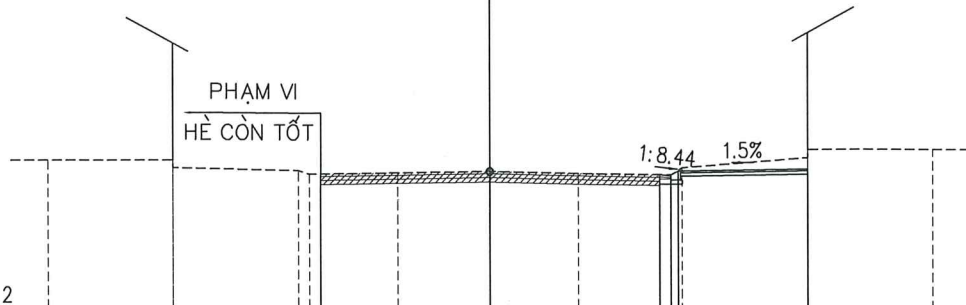

Cao độ thiết kế							5.59	5.58	5.74
Khoảng cách lề thiết kế							0.30	3.50	
Cao độ tự nhiên	6.01	5.81	5.72	5.65	5.69	5.63	5.59	5.78	6.26
Khoảng cách mìa		3.40	3.40	0.30	2.40	2.50	2.40	2.50	0.30

Đào nền : 0.00 m2  
 Đào khuôn : 0.00 m2  
 B vỉa hè trái : 0.00 m  
 B vỉa hè phải : 0.00 m

Cọc 1  
 Km 1 + 15.00

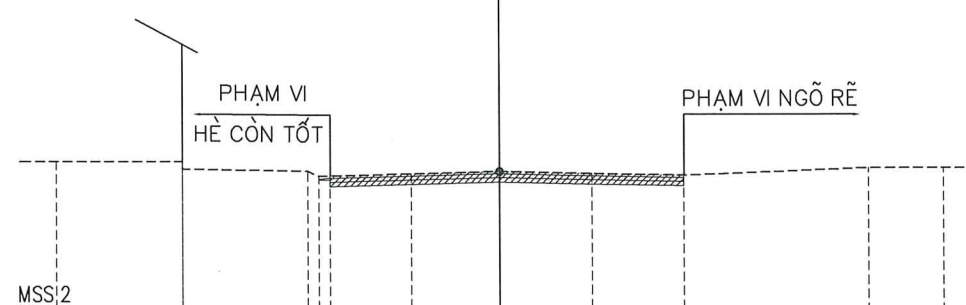

Cao độ thiết kế									
Khoảng cách lề thiết kế									
Cao độ tự nhiên	5.96	5.96	5.70	5.63	5.69	5.63	5.58	5.78	5.78
Khoảng cách mìa		3.40	3.40	0.30	2.50	2.40	2.50	2.50	5.00

Đào nền : 0.20 m2  
 Đào khuôn : 0.70 m2  
 B vỉa hè trái : 0.00 m  
 B vỉa hè phải : 4.20 m

Cọc 2  
 Km 1 + 31.00

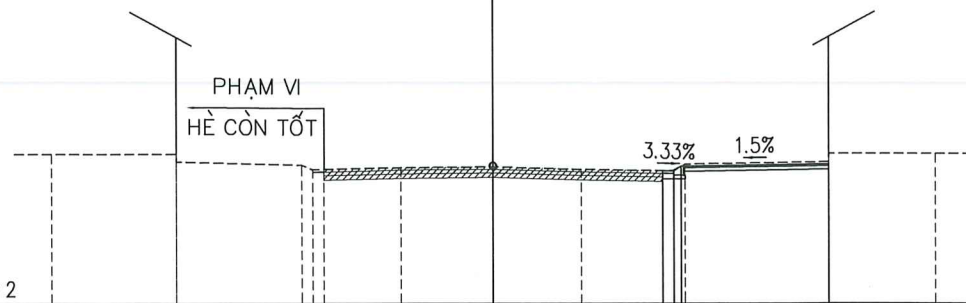

Cao độ thiết kế							5.56	5.55	5.75
Khoảng cách lề thiết kế							0.30	4.00	
Cao độ tự nhiên	6.01	5.81	5.72	5.65	5.67	5.60	5.56	5.82	6.02
Khoảng cách mìa		3.40	3.40	0.30	2.40	2.50	2.40	2.50	0.30

Đào nền : 0.01 m2  
 Đào khuôn : 0.48 m2  
 B vỉa hè trái : 0.00 m  
 B vỉa hè phải : 4.20 m

Cọc 3  
 Km 1 + 47.00

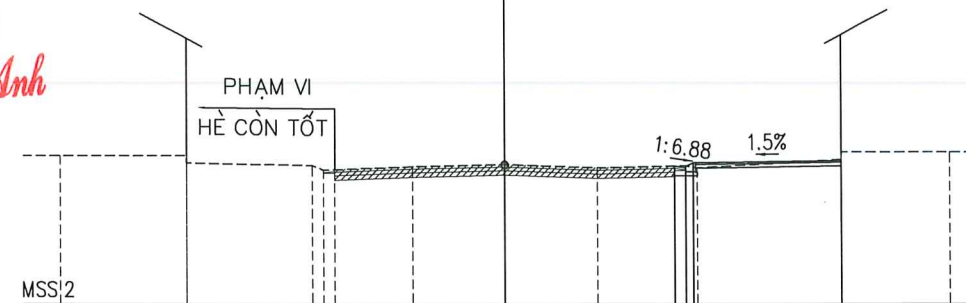

Cao độ thiết kế							5.70	5.69	5.85
Khoảng cách lề thiết kế							0.30	4.00	
Cao độ tự nhiên	5.99	5.99	5.72	5.69	5.75	5.66	5.70	5.88	6.08
Khoảng cách mìa		3.40	3.40	0.30	2.40	2.50	2.50	2.40	0.30

BAN QUẢN LÝ DỰ ÁN ĐẦU TƯ XÂY DỰNG Q. HÀ ĐÔNG  
**PHÊ DUYỆT**  
 Theo Quyết định số: 5659/QĐ-UBND  
 Ngày: 3 tháng 12 năm 2022  
 Ký tên: *T.V.*

**PHÓ GIÁM ĐỐC**  
 Nguyễn Trần Minh Anh

PHÒNG QUẢN LÝ ĐÔ THỊ HÀ ĐÔNG  
**THẨM ĐỊNH**  
 Theo Văn bản số: 940/QĐ-ĐT  
 ngày: 01 tháng 12 năm 2022  
 Ký tên: *[Signature]*

CHỦ ĐẦU TƯ: BAN QLDA ĐẦU TƯ XÂY DỰNG QUẬN HÀ ĐÔNG

HỒ SƠ THIẾT KẾ BẢN VẼ THI CÔNG  
 DỰ ÁN: CẢI TẠO VỈA HÈ, RÀNH THOÁT NƯỚC ĐƯỜNG TỔ HIỆU, QUẬN HÀ ĐÔNG  
 ĐỊA ĐIỂM: ĐƯỜNG TỔ HIỆU, QUẬN HÀ ĐÔNG, THÀNH PHỐ HÀ NỘI

CHỦ NHIỆM THIẾT KẾ	ĐỒNG VĂN HUYNH
CHỦ TRÌ THIẾT KẾ	ĐỒNG VĂN HUYNH
THIẾT KẾ	PHẠM ĐỒNG HẢI
KIỂM TRA	VŨ VĂN CƯỜNG

CÔNG TY CỔ PHẦN TƯ VẤN XDGT THÀNH PHÁT



TỶ LỆ: 1/200

HOÀN THÀNH: 2022

KÝ HIỆU: TNTK-TH

BẢN VẼ SỐ:



CÔNG TY CỔ PHẦN TƯ VẤN XDGT THÀNH PHÁT

TRẮC NGANG THIẾT KẾ

GIÁM ĐỐC  
 NGUYỄN HUY HOÀNG

Đào nền : 0.00 m<sup>2</sup>  
 Đào khuôn : 0.42 m<sup>2</sup>  
 B vỉa hè trái : 0.00 m  
 B vỉa hè phải : 4.20 m

Cọc 4  
 Km 1 + 52.00

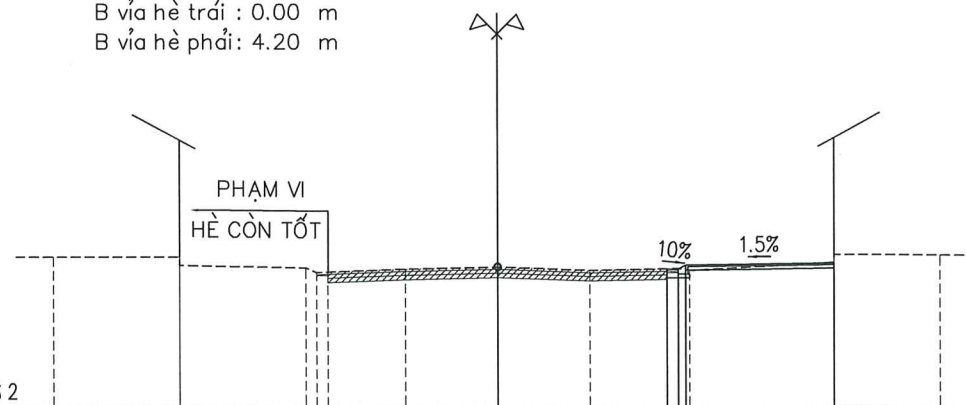

Cao độ thiết kế	5.70 5.67 5.81										5.87
Khoảng cách lẻ thiết kế	0.30 0.20										4.00
Cao độ tự nhiên	6.01	5.99	5.76	5.69	5.75	5.66	5.71	5.66	5.88	6.08	
Khoảng cách chia	3.40	3.40	0.30	2.40	2.50	2.50	2.40	0.30	3.90	2.90	

Đào nền : 0.18 m<sup>2</sup>  
 Đào khuôn : 0.70 m<sup>2</sup>  
 B vỉa hè trái : 0.00 m  
 B vỉa hè phải : 4.20 m

Cọc 5  
 Km 1 + 67.00

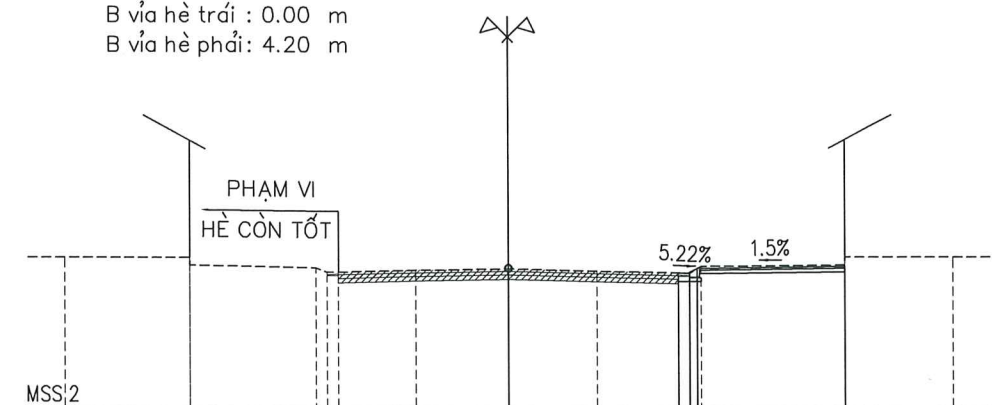

Cao độ thiết kế	5.66 5.69										5.85
Khoảng cách lẻ thiết kế	0.30 0.20										4.00
Cao độ tự nhiên	6.07	6.07	5.88	5.74	5.78	5.72	5.67	5.65	5.89	6.11	
Khoảng cách chia	3.40	3.40	0.30	2.40	2.50	2.40	2.50	0.30	3.90	2.90	

Đào nền : 0.31 m<sup>2</sup>  
 Đào khuôn : 0.72 m<sup>2</sup>  
 B vỉa hè trái : 0.00 m  
 B vỉa hè phải : 4.20 m

Cọc 6  
 Km 1 + 81.00

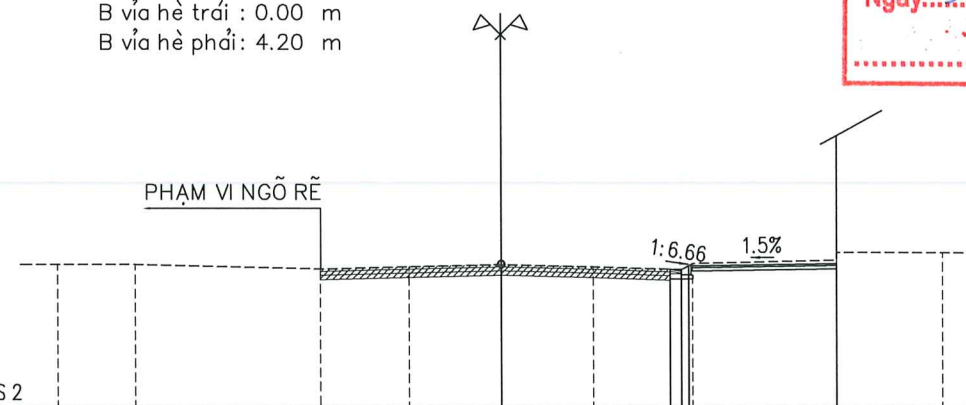

Cao độ thiết kế	5.70 5.68 5.98										5.85
Khoảng cách lẻ thiết kế	0.30 0.20										4.00
Cao độ tự nhiên	5.82	5.82	5.70	5.76	5.82	5.76	5.68	5.65	5.94	6.14	
Khoảng cách chia	2.10	5.00	2.40	2.50	2.50	2.40	0.30	3.90	2.90		

Đào nền : 0.21 m<sup>2</sup>  
 Đào khuôn : 0.70 m<sup>2</sup>  
 B vỉa hè trái : 0.00 m  
 B vỉa hè phải : 4.20 m

Cọc 7  
 Km 1 + 86.00

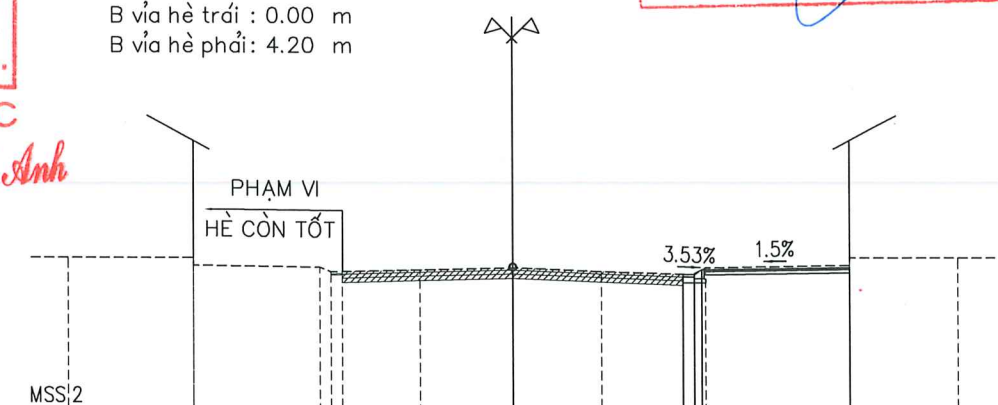

Cao độ thiết kế	5.66 5.68										5.84
Khoảng cách lẻ thiết kế	0.30 0.20										4.00
Cao độ tự nhiên	6.08	6.08	5.87	5.77	5.83	5.73	5.65	5.63	5.90	6.10	
Khoảng cách chia	3.40	3.40	0.30	2.40	2.50	2.40	2.50	0.30	3.90	2.90	

BAN QUẢN LÝ DỰ ÁN ĐẦU TƯ XÂY DỰNG Q. HÀ ĐÔNG  
**PHÊ DUYỆT**  
 Theo Quyết định số: 5659/QĐ-UBND  
 Ngày: 3 tháng 12 năm 2022  
 Ký tên: *T.M.*

**PHÓ GIÁM ĐỐC**  
 Nguyễn Trần Minh Anh

PHÒNG QUẢN LÝ ĐÔ THỊ HÀ ĐÔNG  
**THẨM ĐỊNH**  
 Theo Văn bản số: 940./... QĐ/...  
 ngày: 02 tháng 12 năm 2022  
 Ký tên: *Th*

CHỦ ĐẦU TƯ: BAN QLDA ĐẦU TƯ XÂY DỰNG QUẬN HÀ ĐÔNG

HỒ SƠ THIẾT KẾ BẢN VẼ THI CÔNG  
 DỰ ÁN: CẢI TẠO VỈA HÈ, RÀNH THOÁT NƯỚC ĐƯỜNG TÔ HIỆU, QUẬN HÀ ĐÔNG  
 ĐỊA ĐIỂM: ĐƯỜNG TÔ HIỆU, QUẬN HÀ ĐÔNG, THÀNH PHỐ HÀ NỘI

CHỦ NHIỆM THIẾT KẾ	ĐỒNG VĂN HUYNH
CHỦ TRÌ THIẾT KẾ	ĐỒNG VĂN HUYNH
THIẾT KẾ	PHẠM ĐỒNG HẢI
KIỂM TRA	VŨ VĂN CƯỜNG

CÔNG TY CỔ PHẦN TƯ VẤN XDGT THÀNH PHÁT



TỶ LỆ: 1/200  
 HOÀN THÀNH: 2022  
 KÝ HIỆU: TNTK-TH  
 BẢN VẼ SỐ:



CÔNG TY CỔ PHẦN TƯ VẤN XDGT THÀNH PHÁT

TRẮC NGANG THIẾT KẾ

GIÁM ĐỐC  
 NGUYỄN HUY HOÀNG

Đào nền : 0.28 m<sup>2</sup>  
 Đào khuôn : 0.71 m<sup>2</sup>  
 B vỉa hè trái : 0.00 m  
 B vỉa hè phải : 4.20 m

Cọc H1  
 Km 1 + 100.00

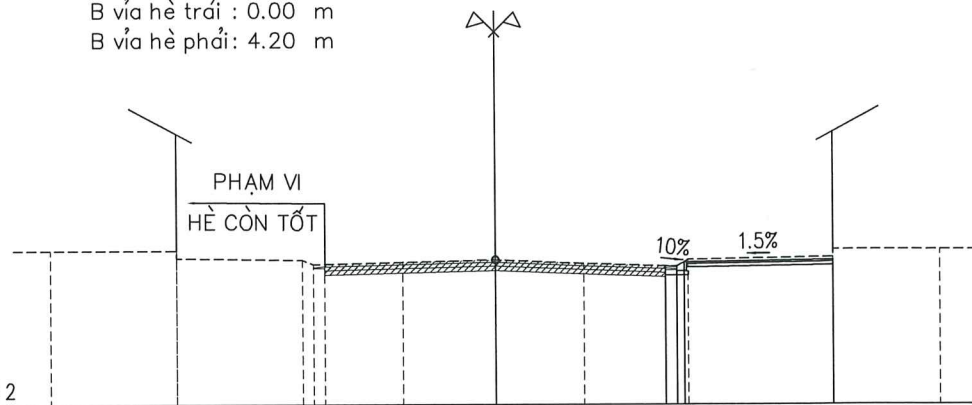

Cao độ thiết kế	5.72 5.72 5.82										5.88
Khoảng cách lẻ thiết kế	0.30 0.30										4.00
Cao độ tự nhiên	6.14	6.14	5.94	5.89	5.83	5.89	5.79	5.71	5.89	5.96	6.16
Khoảng cách chia	3.40	3.40	0.30	2.40	2.50	2.40	2.50	0.30	3.90	2.90	

Đào nền : 0.25 m<sup>2</sup>  
 Đào khuôn : 0.70 m<sup>2</sup>  
 B vỉa hè trái : 0.00 m  
 B vỉa hè phải : 4.10 m

Cọc 8  
 Km 1 + 110.00

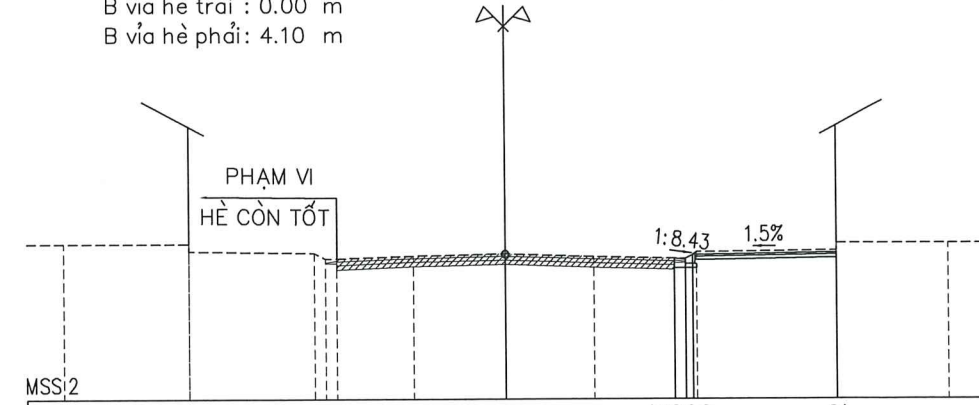

Cao độ thiết kế	5.77 5.77 5.88										5.92
Khoảng cách lẻ thiết kế	0.30 0.30										3.90
Cao độ tự nhiên	6.18	6.18	5.97	5.85	5.90	5.82	5.76	5.94	5.98	6.18	
Khoảng cách chia	3.40	3.40	0.30	2.40	2.50	2.40	2.50	0.30	3.80	3.00	

BAN QUẢN LÝ DỰ ÁN ĐẦU TƯ XÂY DỰNG Q. HÀ ĐÔNG  
**PHÊ DUYỆT**  
 Theo Quyết định số: 00565/100-HĐND  
 Ngày: 3 tháng 12 năm 2022  
 Ký tên: *Ty*

PHÒNG QUẢN LÝ ĐÔ THỊ HÀ ĐÔNG  
**THẨM ĐỊNH**  
 Theo Văn bản số: 940.../...BLĐT  
 ngày: 01 tháng 12 năm 2022  
 Ký tên: *[Signature]*

Đào nền : 0.17 m<sup>2</sup>  
 Đào khuôn : 0.70 m<sup>2</sup>  
 B vỉa hè trái : 0.00 m  
 B vỉa hè phải : 4.10 m

Cọc 9  
 Km 1 + 125.00

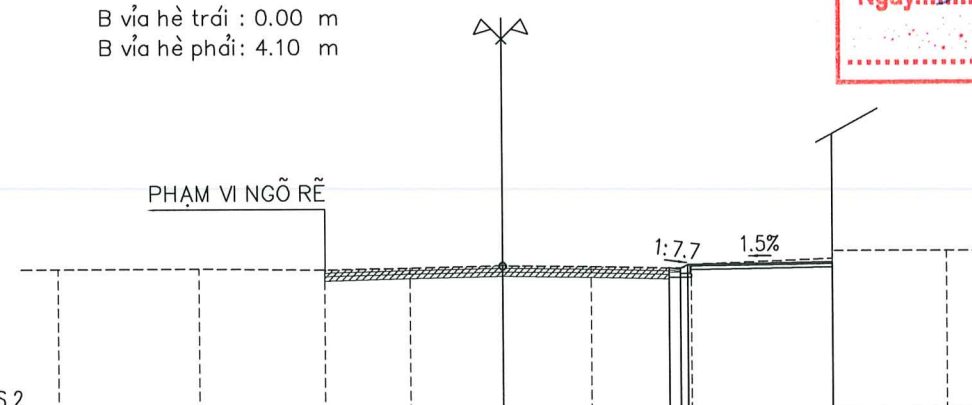

Cao độ thiết kế	5.84 5.84 5.93										5.99
Khoảng cách lẻ thiết kế	0.30 0.30										3.90
Cao độ tự nhiên	5.85	5.85	5.81	5.86	5.91	5.88	5.83	5.83	6.08	6.28	
Khoảng cách chia	3.80	3.40	2.30	2.50	2.40	2.40	0.30	3.80	3.10		

Đào nền : 0.28 m<sup>2</sup>  
 Đào khuôn : 0.70 m<sup>2</sup>  
 B vỉa hè trái : 0.00 m  
 B vỉa hè phải : 4.10 m

Cọc 10  
 Km 1 + 149.00

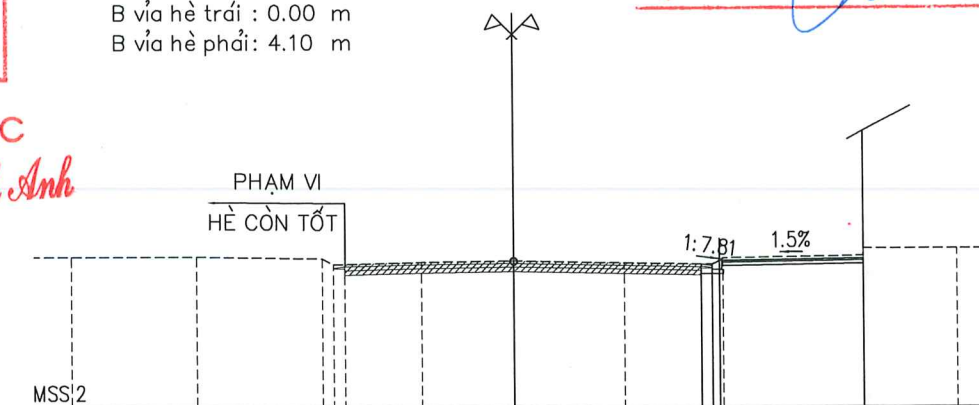

Cao độ thiết kế	5.86 5.86 5.92										5.98
Khoảng cách lẻ thiết kế	0.30 0.30										3.90
Cao độ tự nhiên	6.05	6.05	5.83	5.89	5.92	5.86	5.82	5.89	6.05	6.25	
Khoảng cách chia	3.40	3.40	0.30	2.40	2.50	3.00	2.40	0.30	3.80	2.50	

**PHÓ GIÁM ĐỐC**  
*Nguyễn Trần Minh Anh*

<b>CHỦ ĐẦU TƯ:</b> BAN QLDA ĐẦU TƯ XÂY DỰNG QUẬN HÀ ĐÔNG  <b>CÔNG TY CỔ PHẦN TƯ VẤN XDGT THÀNH PHÁT</b> THANH PHAT JSC	<b>HỒ SƠ THIẾT KẾ BẢN VẼ THI CÔNG</b> DỰ ÁN: CẢI TẠO VỈA HÈ, Rãnh Thoát Nước Đường Tô Hiệu, Quận Hà Đông ĐỊA ĐIỂM: ĐƯỜNG TÔ HIỆU, QUẬN HÀ ĐÔNG, THÀNH PHỐ HÀ NỘI <b>TRẮC NGANG THIẾT KẾ</b>	CHỦ NHIỆM THIẾT KẾ: ĐỒNG VĂN HUYNH <i>[Signature]</i>	<b>CÔNG TY CỔ PHẦN TƯ VẤN XDGT THÀNH PHÁT</b> CÔNG TY CỔ PHẦN TƯ VẤN XÂY DỰNG GIAO THÔNG THÀNH PHÁT M.S.D. 005669047 Q. HÀ ĐÔNG - TP. HÀ NỘI	TỶ LỆ: 1/200
		CHỦ TRÌ THIẾT KẾ: ĐỒNG VĂN HUYNH <i>[Signature]</i>		HOÀN THÀNH: 2022
		THIẾT KẾ: PHẠM ĐÔNG HẢI <i>[Signature]</i>		KÝ HIỆU: TNTK-TH
		KIỂM TRA: VŨ VĂN CƯỜNG <i>[Signature]</i>	GIÁM ĐỐC: NGUYỄN HUY HOÀNG	BẢN VẼ SỐ:

Cọc 11  
Km 1 + 153.00  
Đào nền : 0.23 m<sup>2</sup>  
Đào khuôn : 0.70 m<sup>2</sup>  
B vỉa hè trái : 0.00 m  
B vỉa hè phải : 4.10 m

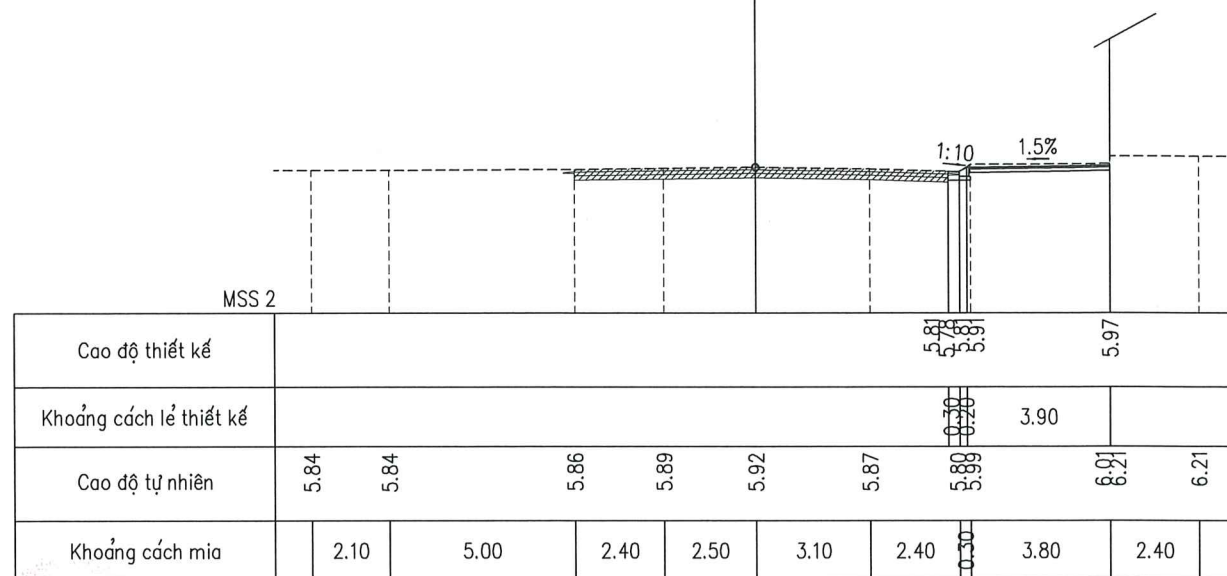

Cọc 12  
Km 1 + 168.00  
Đào nền : 0.32 m<sup>2</sup>  
Đào khuôn : 0.70 m<sup>2</sup>  
B vỉa hè trái : 0.00 m  
B vỉa hè phải : 4.10 m

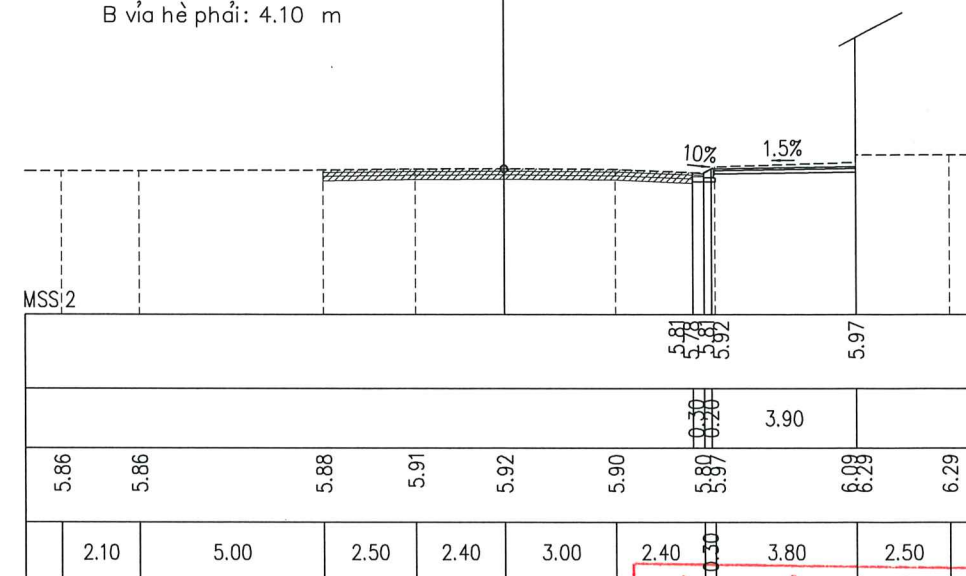

BAN QUẢN LÝ DỰ ÁN ĐẦU TƯ XÂY DỰNG Q. HÀ ĐÔNG  
**PHÊ DUYỆT**  
Theo Quyết định số: 5659/QĐ-UBND  
Ngày...3...tháng...12...năm 20...22...  
Ký tên: *Tuy*

PHÒNG QUẢN LÝ ĐÔ THỊ HÀ ĐÔNG  
**THẨM ĐỊNH**  
Theo Văn bản số: 940.../QLĐT  
ngày...02...tháng...12...năm 20...22...  
Ký tên: *[Signature]*

Cọc D5  
Km 1 + 178.09  
Đào nền : 0.48 m<sup>2</sup>  
Đào khuôn : 0.70 m<sup>2</sup>  
Đắp vỉa hè : 0.00 m<sup>2</sup>  
B vỉa hè trái : 0.00 m  
B vỉa hè phải : 4.10 m

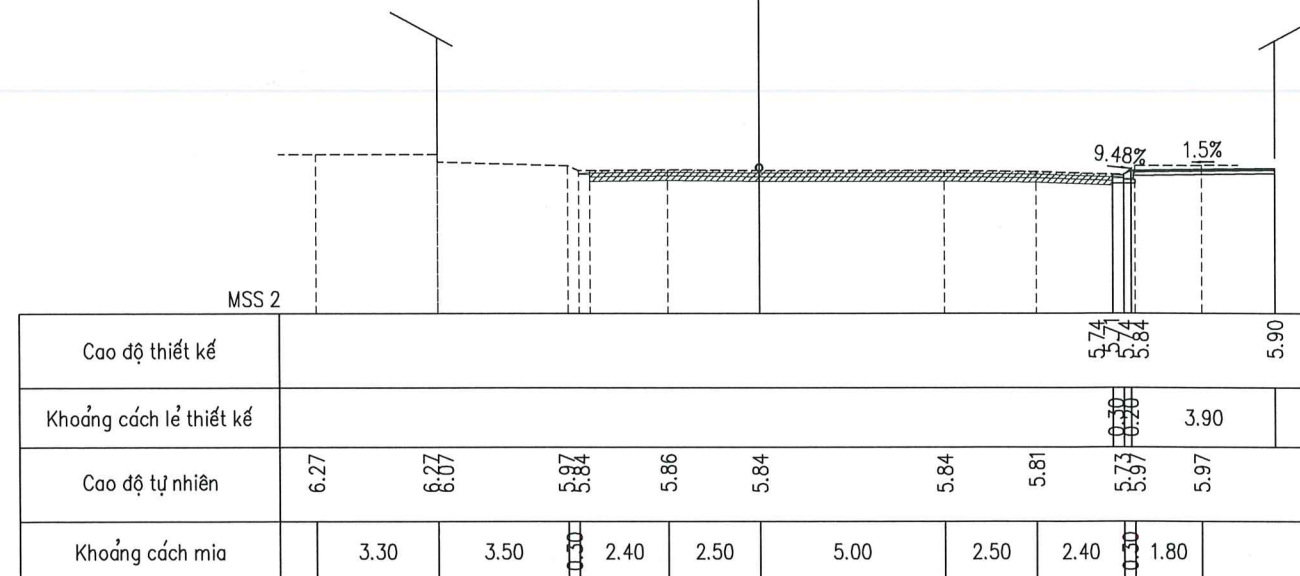

Cọc 13  
Km 1 + 199.09  
Đào nền : 0.74 m<sup>2</sup>  
Đào khuôn : 0.99 m<sup>2</sup>  
Đắp vỉa hè : 0.00 m<sup>2</sup>  
B vỉa hè trái : 0.00 m  
B vỉa hè phải : 5.80 m

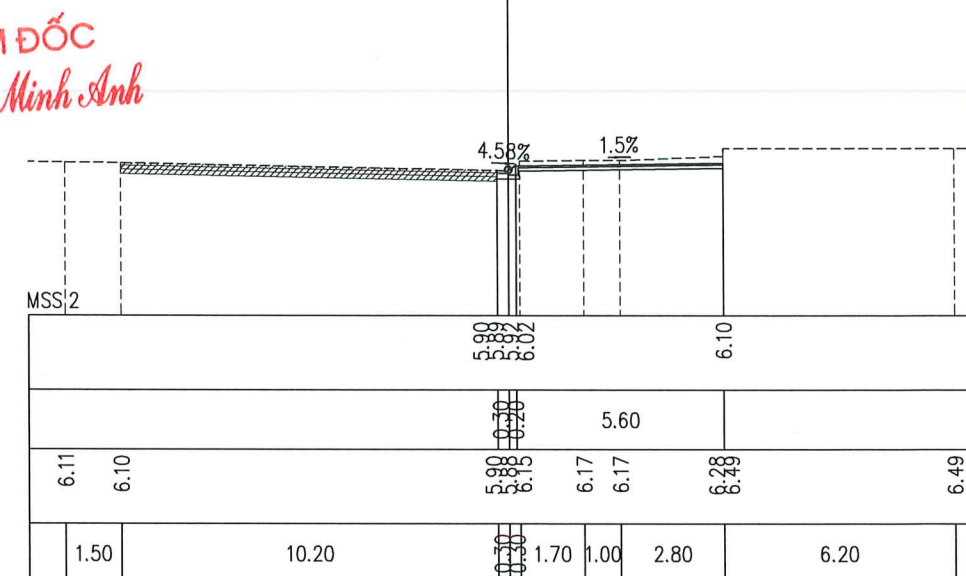

**PHÓ GIÁM ĐỐC**  
*Nguyễn Trần Minh Anh*

CHỦ ĐẦU TƯ: BAN QLDA ĐẦU TƯ XÂY DỰNG QUẬN HÀ ĐÔNG	HỒ SƠ THIẾT KẾ BẢN VẼ THI CÔNG DỰ ÁN: CẢI TẠO VỈA HÈ, RÀNH THOÁT NƯỚC ĐƯỜNG TÔ HIỆU, QUẬN HÀ ĐÔNG ĐỊA ĐIỂM: ĐƯỜNG TÔ HIỆU, QUẬN HÀ ĐÔNG, THÀNH PHỐ HÀ NỘI	CHỦ NHIỆM THIẾT KẾ	ĐỒNG VĂN HUYNH	CÔNG TY CỔ PHẦN TƯ VẤN XDGT THÀNH PHÁT	TỶ LỆ: 1/200
		CHỦ TRÌ THIẾT KẾ	ĐỒNG VĂN HUYNH		HOÀN THÀNH: 2022
 <b>CÔNG TY CỔ PHẦN TƯ VẤN XDGT THÀNH PHÁT</b> THANH PHAT JSC	TRẮC NGANG THIẾT KẾ	THIẾT KẾ	PHẠM ĐÔNG HẢI	 M.S.D. 0105659047 CÔNG TY CỔ PHẦN TƯ VẤN XÂY DỰNG GIAO THÔNG THÀNH PHÁT Q. HÀ ĐÔNG TP. HÀ NỘI	KÝ HIỆU: TNTK-TH
		KIỂM TRA	VŨ VĂN CƯỜNG		GIÁM ĐỐC NGUYỄN HUY HOÀNG

DỰ ÁN: CẢI TẠO VÍA HÈ, RÁNH THOÁT NƯỚC ĐƯỜNG TÔ HIỆU, QUẬN HÀ ĐÔNG

ĐỊA ĐIỂM: QUẬN HÀ ĐÔNG - THÀNH PHỐ HÀ NỘI  
BẢNG TỔNG HỢP KHỐI LƯỢNG TUYẾN NGUYỄN TÔ HIỆU

Tên cọc	Kc.lê	Diện tích				Khối lượng					
		Đào nền	Đào khuôn	Đắp hè	B vỉa hè trái	B vỉa hè phải	Đào nền	Đào khuôn	Đắp hè	B vỉa hè trái	B vỉa hè phải
2	20.00	m2	m2	m2	m	m3	m3	m3	m2	m2	m2
3	11.00	0.01	0.42	0.94	6.10	2.10	0.10	4.20	9.40	61.00	21.00
4	8.00	0.13	1.20	-	3.25	4.25	0.77	8.91	5.17	51.43	34.93
5	20.00	0.13	1.26	-	3.65	3.65	1.04	9.84	-	27.60	31.60
6	11.00	0.43	1.18	-	3.45	3.25	5.60	24.40	-	71.00	69.00
7	8.00	0.20	0.55	-	3.05	-	3.47	9.52	-	35.75	17.88
H1	10.00	0.53	1.15	-	2.85	3.55	2.92	6.80	-	23.60	14.20
8	14.00	0.30	1.35	-	4.25	4.05	4.15	12.50	-	35.50	38.00
9	12.00	0.47	1.44	-	4.30	4.30	5.39	19.53	-	59.85	58.45
D1	12.00	0.74	1.36	-	3.70	4.30	7.26	16.80	-	48.00	51.60
D2	20.00	0.82	1.31	-	3.70	3.90	9.36	16.02	-	44.40	49.20
D3	16.00	0.34	1.11	-	3.40	3.30	11.60	24.20	-	71.00	72.00
D4	16.00	0.54	1.31	-	3.80	3.80	7.04	19.36	-	57.60	56.80
H2	19.00	-	0.16	-	-	2.70	4.32	11.76	-	30.40	52.00
10	13.00	-	-	-	-	-	-	1.52	-	-	25.65
11	9.00	0.01	0.89	-	3.30	3.80	0.07	5.79	-	21.45	24.70
12	12.00	0.03	1.04	-	4.30	3.80	0.18	8.69	-	34.20	34.20
13	14.00	0.02	0.94	-	4.30	3.80	0.30	11.88	-	51.60	45.60
14	14.00	0.01	1.06	-	4.30	3.80	0.21	14.00	-	60.20	53.20
15	10.00	-	0.62	-	4.30	-	0.07	11.76	-	60.20	26.60
16	9.00	0.01	0.79	-	3.90	3.80	0.05	7.05	-	41.00	19.00
H3	18.00	0.01	0.68	-	4.30	3.80	0.09	6.62	-	36.90	34.20
17	16.00	0.07	1.21	-	4.30	3.80	0.72	17.01	-	77.40	68.40
18	14.00	0.01	1.12	-	4.30	3.80	0.64	18.64	-	68.80	60.80
19	20.00	0.28	1.40	-	4.30	3.80	2.03	17.64	-	60.20	53.20
20	9.00	0.20	0.72	-	4.30	-	4.80	21.20	-	86.00	38.00
21	16.00	0.01	0.19	0.12	-	5.00	0.95	8.10	0.54	19.35	22.50
22	13.00	0.01	1.19	-	3.30	4.50	0.16	11.04	0.96	26.40	26.00
23	18.00	0.18	1.33	-	3.40	4.50	1.24	16.38	-	43.55	58.50
24	8.00	0.01	1.09	-	3.40	4.30	1.71	22.78	-	61.20	79.20
25	22.00	0.01	1.09	-	3.30	4.30	0.08	8.72	-	26.80	34.40
26	10.00	0.06	1.27	-	3.30	4.30	0.77	25.96	-	72.60	94.60
27	16.00	-	1.18	-	3.40	4.30	0.30	12.25	-	33.50	43.00
28	14.00	0.01	0.64	0.01	3.30	4.00	0.07	11.34	0.07	46.20	51.80

BAN QUẢN LÝ DỰ ÁN ĐẦU TƯ XÂY DỰNG Q. HÀ ĐÔNG  
**PHÊ DUYỆT**  
Theo Quyết định số: 5659/QĐ-UBND.  
Ngày 3 tháng 12 năm 2022

Ký tên: *Nguyễn Xuân Minh Anh*  
PHÓ GIÁM ĐỐC

PHÒNG QUẢN LÝ ĐÔ THỊ HÀ ĐÔNG  
**THẨM ĐỊNH**  
Theo Văn bản số: 940/QT  
ngày 11 tháng 12 năm 2022



DỰ ÁN: CẢI TẠO VÍA HÈ, RÁNH THOÁT NƯỚC ĐƯỜNG TÔ HIỆU, QUẬN HÀ ĐÔNG

ĐỊA ĐIỂM: QUẬN HÀ ĐÔNG - THÀNH PHỐ HÀ NỘI

BẢNG TỔNG HỢP KHỐI LƯỢNG TUYẾN NGUYỄN TÔ HIỆU

Tên cọc	Kc.lê	Diện tích				Khối lượng					
		Đào nền	Đào khuôn	Đắp hè	B vỉa hè trái	B vỉa hè phải	Đào nền	Đào khuôn	Đắp hè	B vỉa hè trái	B vỉa hè phải
29	6.00	m2	m2	m2	m	m	m3	m3	m3	m2	m2
H5	18.00	-	0.98	-	3.30	3.40	-	5.91	-	19.80	20.40
30	17.00	-	0.99	-	3.30	3.40	-	18.45	-	60.30	61.20
31	17.00	0.03	1.06	-	3.40	3.40	0.27	16.24	-	56.95	57.80
32	19.00	-	0.85	-	3.30	3.40	0.09	13.94	-	56.95	56.95
33	19.00	0.01	0.79	-	3.40	3.30	3.71	19.10	-	65.55	63.65
34	10.00	0.38	1.22	-	3.50	3.40	3.61	16.34	-	68.40	32.30
H6	18.00	-	0.50	-	3.70	-	0.55	8.20	-	37.00	17.00
35	14.00	0.11	1.14	-	3.70	3.40	2.79	19.53	-	64.80	62.10
36	15.00	0.20	1.03	-	3.50	3.50	2.66	14.21	-	49.00	49.00
37	15.00	0.18	1.00	-	3.50	3.50	2.03	15.23	-	52.50	51.75
38	11.00	0.09	1.03	-	3.50	3.40	1.88	16.50	-	51.75	50.25
39	16.00	0.16	1.17	-	3.40	3.30	1.93	12.93	-	37.40	36.30
40	11.00	0.19	1.18	-	3.40	3.30	1.68	18.96	-	60.00	53.60
H7	9.00	0.02	1.19	-	4.10	3.40	0.11	10.23	-	45.10	18.70
41	14.00	-	0.67	-	4.10	-	1.17	6.12	-	36.90	-
42	13.00	0.26	0.69	-	4.10	-	3.22	9.31	-	56.70	-
43	12.00	0.20	0.64	-	4.00	-	2.41	8.13	-	48.75	-
44	6.00	0.17	0.61	-	3.50	-	2.04	7.32	-	42.00	-
45	16	0.17	0.61	-	3.50	-	0.51	1.83	-	10.50	-
46	6	-	-	-	-	-	1.92	-	-	27.20	-
47	11.00	0.24	-	-	3.40	-	0.78	-	-	20.40	-
48	9.00	0.02	-	-	3.40	-	0.11	-	-	18.70	-
49	9.00	-	-	-	-	-	0.90	16.65	-	16.65	-
50	15.00	0.20	-	-	3.70	-	1.62	33.30	-	33.30	-
51	14.00	0.16	-	-	3.70	-	1.28	54.75	-	54.75	-
52	15.00	0.01	-	-	3.60	-	2.50	50.40	-	50.40	-
53	14.00	0.35	-	-	3.60	-	3.38	53.25	-	53.25	-
54	19.00	0.10	-	-	3.50	-	0.91	49.00	-	49.00	-
55	11.00	0.03	-	-	3.50	-	0.29	33.25	-	33.25	-
56	7.00	-	-	-	-	-	1.27	3.52	-	-	-
H9	12.00	0.23	0.64	-	3.70	-	1.33	4.38	-	-	-
57	9.00	0.15	0.61	-	3.70	-	1.92	7.32	-	-	-
58	6.00	0.17	0.61	-	3.70	-	3.06	5.63	-	-	-
		0.51	0.64	-	3.70	-	2.94	3.81	-	-	-

BAN QUẢN LÝ DỰ ÁN ĐẦU TƯ XÂY DỰNG Q. HÀ ĐÔNG  
**PHÊ DUYỆT**  
 Theo Quyết định số: 5059/QĐ-UBND  
 Ngày...3...tháng...12...năm 2022

Ký tên: Nguyễn Trần Minh Anh  
 PHÓ GIÁM ĐỐC

PHÒNG QUẢN LÝ ĐÔ THỊ HÀ ĐÔNG  
**THẨM ĐỊNH**  
 Theo Văn bản số: 240/GIĐT  
 ngày...01...tháng...12...năm 2022  
 Ký tên:

S.D.N: 0105659047 - C.T.C  
 CÔNG TY  
 CỔ PHẦN  
 THÀNH PHÁT  
 HÀ ĐÔNG - TP. HÀ NỘI

DỰ ÁN: CẢI TẠO VÍA HÈ, RÁNH THOÁT NƯỚC ĐƯỜNG TÔ HIỆU, QUẬN HÀ ĐÔNG

ĐỊA ĐIỂM: QUẬN HÀ ĐÔNG - THÀNH PHỐ HÀ NỘI  
BẢNG TỔNG HỢP KHỐI LƯỢNG TUYẾN NGUYỄN TÔ HIỆU

Tên cọc	Kc.lê	Diện tích				Khối lượng					
		Đào nền m2	Đào khuôn m2	Đắp hè m2	B vỉa hè trái m	B vỉa hè phải m	Đào nền m3	Đào khuôn m3	Đắp hè m3	B vỉa hè trái m2	B vỉa hè phải m2
59		0.47	0.63	-	3.70	3.70					
	15.00						8.55	9.60	-	-	55.50
60		0.67	0.65	-	3.70	3.70					
	12.00						8.64	7.80	-	-	44.40
61		0.77	0.65	-	3.70	3.70					
	6.00						4.59	3.90	-	-	22.50
62		0.76	0.65	-	3.80	3.80					
	15.00						10.43	9.68	-	-	56.25
63		0.63	0.64	-	3.70	3.70					
	15.00						8.78	9.60	-	-	55.50
64		0.54	0.64	-	3.70	3.70					
	10.00						6.10	6.40	-	-	37.00
KM1		0.68	0.64	-	3.70	3.70					
	15.00						6.00	4.80	-	-	27.75
1		0.12	-	-	3.70	-					
	16.00						2.88	5.60	-	-	33.60
2		0.24	0.70	-	3.70	4.20					
	16.00						2.16	9.44	-	-	67.20
3		0.03	0.48	-	3.70	4.20					
	5.00						0.13	2.25	-	-	21.00
4		0.02	0.42	-	3.70	4.20					
	15.00						1.65	8.40	-	-	63.00
5		0.20	0.70	-	3.70	4.20					
	14.00						3.57	9.94	-	-	58.80
6		0.31	0.72	-	4.20	4.20					
	5.00						1.30	3.55	-	-	21.00
7		0.21	0.70	-	3.70	4.20					
	14.00						3.71	9.87	-	-	58.80
HI		0.32	0.71	-	3.70	4.20					
	10.00						4.05	7.05	-	-	41.50
8		0.49	0.70	-	3.70	4.10					
	15.00						4.95	10.50	-	-	61.50
9		0.17	0.70	-	4.10	4.10					
	24.00						5.40	16.80	-	-	98.40
10		0.28	0.70	-	4.10	4.10					
	4.00						0.90	2.80	-	-	16.40
11		0.17	0.70	-	4.10	4.10					
	15.00						3.75	10.50	-	-	61.50
12		0.33	0.70	-	4.10	4.10					
	10.09						4.09	7.06	-	-	41.37
D5		0.48	0.70	-	3.80	4.10					
	21.00						12.81	17.75	-	-	103.95
13		0.74	0.99	-	-	-	2.37	8.86	-	-	3400.67
Tổng	1177.09						3306.45	16.22			



PHÒNG QUẢN LÝ ĐÔ THỊ HÀ ĐÔNG  
**THẨM ĐỊNH**  
Theo bản số: 940 / QLĐT  
ngày: 12 tháng 12 năm 2022...  
Ký tên: *[Signature]*

BAN QUẢN LÝ DỰ ÁN ĐẦU TƯ XÂY DỰNG Q. HÀ ĐÔNG  
**PHÊ DUYỆT**  
Theo Quyết định số: 565/QĐ-UBND  
Ngày: 3 tháng 12 năm 2022...  
Ký tên: *[Signature]*

PHÓ GIÁM ĐỐC  
*Nguyễn Trần Minh Anh*

**DỰ ÁN: CẢI TẠO VÍA HÈ, RÃNH THOÁT NƯỚC ĐƯỜNG TÔ HIỆU, QUẬN HÀ ĐÔNG**

**BẢNG THỐNG KÊ HÈ ĐƯỜNG TUYẾN TÔ HIỆU**

STT	Vị trí	S lát hè đá tự nhiên ( chưa trừ chiếm chỗ bồn cây, bó vỉa, đá dẫn hướng ) m <sup>2</sup>	Chiều dài bó vía cong (m)	Chiều dài bó vía thẳng (m)	Chiều dài bó gpc (m)	Chiều dài rãnh ghé ( m )	Chiều dài đá dẫn hướng ( m )	Hạ hè ( vị trí )
<b>TRÁI TUYẾN</b>								
1	HT1	641.4	8.7	121.29		129.99	124.57	3
2	HT2	189.49	12.18	56.38		68.56	65.67	3
3	HT3	515.46	12.76	117.83		130.59	130.4	3
4	HT4	99.52	8.6	18.38		26.98	18.67	2
5	HT5	191.81	10.5	47		57.5	51.99	3
6	HT6	83.92	12.56	15.09		27.65	20.78	2
7	HT7	166.4	9.59	47.71		57.3	52.15	2
8	HT8	147.55	13.95	35.3		49.25	38.68	2
9	HT9	133.92	9.58	31.32		40.9	36.03	2
10	HT10	277.55	8.32	133.23		141.55	39.83	2
<b>PHẢI TUYẾN</b>								
1	HP1	330.41	17.08	82.13		99.21	88.95	3
2	HP2	153.82	4.43	42.83		47.26	41.68	2
3	HP3	82.19	10.74	17.34		28.08	25.23	3
4	HP4	38.85	9.52	9.17		18.69	15.12	2
5	HP5	248.66	14.34	51.95		66.29	60.76	3
6	HP6	397.98	15.3	69.8		85.1	78.2	2
7	HP7	288.37	13.27	60.82		74.09	72.71	3
8	HP8	181.48	12.06	32.53		44.59	38.44	2
9	HP9	405.51	12.93	96.5		109.43	100.5	2
10	HP13	508.52	28.38	102.64		131.02	119.56	3
11	HP14	111.21	17.22	16.42		33.64	24.88	2
12	HP15	517.13	26.95	187.84		214.79	135	4
<b>Tổng</b>		<b>5746.79</b>	<b>288.96</b>	<b>1393.5</b>	<b>25</b>	<b>1682.46</b>	<b>1379.8</b>	

**PHÒNG QUẢN LÝ ĐÔ THỊ HÀ ĐÔNG**

**THẨM ĐỊNH**

Theo Văn bản số: 940 / QLĐT  
 ngày... tháng... năm 2022

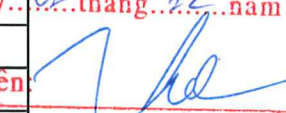
Ký tên: 

**BAN QUẢN LÝ DỰ ÁN ĐẦU TƯ XÂY DỰNG Q. HÀ ĐÔNG**

**PHÊ DUYỆT**

Theo Quyết định số: 5659/QĐ-UBND  
 Ngày... tháng... năm 2022

Ký tên: 

**PHÓ GIÁM ĐỐC**  
 Nguyễn Trần Minh Anh





**CÔNG TY CỔ PHẦN TƯ VẤN XÂY DỰNG GIAO THÔNG THÀNH PHÁT**  
\*\*\*\*\*

**CÂY XANH**

PHÒNG QUẢN LÝ ĐÔ THỊ HÀ ĐÔNG  
**THẨM ĐỊNH**  
Theo Văn bản số: 240.../QLĐT...  
ngày 04...tháng 12...năm 2022...  
Ký tên: *[Signature]*

BAN QUẢN LÝ DỰ ÁN ĐẦU TƯ XÂY DỰNG Q. HÀ ĐÔNG  
**PHÊ DUYỆT**  
Theo Quyết định số: 5659/20-UBND...  
Ngày 3...tháng 12...năm 2022...  
Ký tên: *[Signature]*

**PHÓ GIÁM ĐỐC**  
*Nguyễn Trần Minh Anh*

ĐI CHỢ HÀ ĐÔNG

# BÌNH ĐỒ CÂY XANH TUYẾN ĐƯỜNG TÔ HIỆU

(TỶ LỆ: 1/500)

ĐI UBND Q. HÀ ĐÔNG

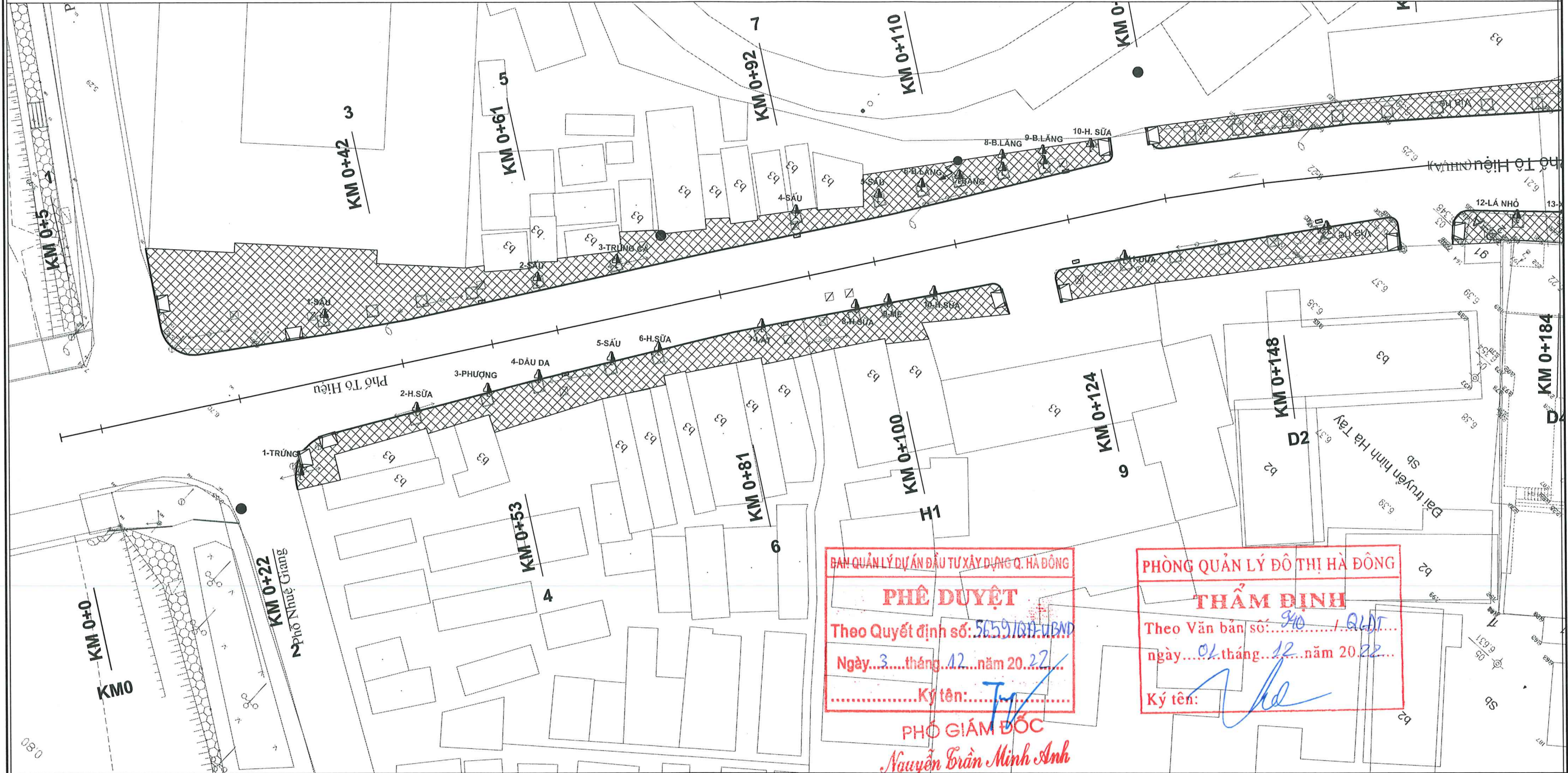

BAN QUẢN LÝ DỰ ÁN ĐẦU TƯ XÂY DỰNG Q. HÀ ĐÔNG  
**PHÊ DUYỆT**  
 Theo Quyết định số: 56.591/QĐ-UBND  
 Ngày: 3 tháng 12 năm 2022  
 Ký tên: *Nguyễn Trần Minh Anh*

PHÒNG QUẢN LÝ ĐÔ THỊ HÀ ĐÔNG  
**THẨM ĐỊNH**  
 Theo Văn bản số: 340/QĐT  
 ngày: 01 tháng 12 năm 2022  
 Ký tên: *[Signature]*

PHÓ GIÁM ĐỐC  
*Nguyễn Trần Minh Anh*

- GHI CHÚ**
- CÂY HIỆN TRẠNG
  - HỐ TRỒNG CÂY LÀM MỚI

- THUYẾT MINH**
- GIỮ NGUYÊN CÂY HIỆN TRẠNG
  - BỔ SUNG HỐ TRỒNG CÂY TẠI NHỮNG VỊ TRÍ HỀ ĐỦ RỘNG

<b>CHỦ ĐẦU TƯ:</b> BAN QLDA ĐẦU TƯ XÂY DỰNG QUẬN HÀ ĐÔNG 	<b>HỒ SƠ THIẾT KẾ BẢN VẼ THI CÔNG</b> DỰ ÁN: CẢI TẠO VÍA HÈ, RÀNH THOÁT NƯỚC ĐƯỜNG TÔ HIỆU, QUẬN HÀ ĐÔNG ĐỊA ĐIỂM: ĐƯỜNG TÔ HIỆU, QUẬN HÀ ĐÔNG, THÀNH PHỐ HÀ NỘI	<b>CHỦ NHIỆM THIẾT KẾ</b> ĐỒNG VĂN HUYNH	 CÔNG TY CỔ PHẦN TƯ VẤN XDGT THÀNH PHÁT M.S.D. 0105659047 CÔNG TY CỔ PHẦN TƯ VẤN XÂY DỰNG GIAO THÔNG THÀNH PHÁT Q. HÀ ĐÔNG TP. HÀ NỘI	TỶ LỆ: HOÀN THÀNH: 2022 KÝ HIỆU: BẢN VẼ SỐ:
		<b>CHỦ TRÌ THIẾT KẾ</b> ĐỒNG VĂN HUYNH		
	<b>BÌNH ĐỒ CÂY XANH TUYẾN ĐƯỜNG TÔ HIỆU (1/11)</b>	<b>KIỂM TRA</b> VŨ VĂN CƯỜNG	GIÁM ĐỐC NGUYỄN HUY HOÀNG	

ĐI CHỢ HÀ ĐÔNG

BÌNH ĐỒ CÂY XANH TUYẾN ĐƯỜNG TÔ HIỆU

(TỶ LỆ: 1/500)

ĐI UBND Q. HÀ ĐÔNG



BAN QUẢN LÝ DỰ ÁN ĐẦU TƯ XÂY DỰNG Q. HÀ ĐÔNG

**PHÊ DUYỆT**

Theo Quyết định số: 5659/QĐ-UBND

Ngày: 3 tháng 12 năm 2022

Ký tên: *[Signature]*

**PHÓ GIÁM ĐỐC 18**

*Nguyễn Trần Minh*

BAN QUẢN LÝ ĐÔ THỊ HÀ ĐÔNG

**THẨM ĐỊNH**

Theo Văn bản số: 940/VB-QĐT

Ngày: 17 tháng 12 năm 2022

Ký tên: *[Signature]*

THUYẾT MINH

- GIỮ NGUYÊN CÂY HIỆN TRẠNG
- BỔ SUNG HỐ TRỒNG CÂY TẠI NHỮNG VỊ TRÍ HỀ ĐỦ RỘNG

GHI CHÚ

CÂY HIỆN TRẠNG

HỐ TRỒNG CÂY LÂM MỚI

 <p><b>CÔNG TY CỔ PHẦN TƯ VẤN XDGT THÀNH PHÁT</b></p> <p>THÀNH PHÁT JSC</p>	<p>CHỦ ĐẦU TƯ: BAN QLDA ĐẦU TƯ XÂY DỰNG QUẬN HÀ ĐÔNG</p>	<p>CHỦ NHIỆM THIẾT KẾ: ĐỒNG VĂN HUYNH</p>	<p><b>CÔNG TY CỔ PHẦN TƯ VẤN XDGT THÀNH PHÁT</b></p> <p>M.S.D. 0105559047</p> <p>CÔNG TY CỔ PHẦN TƯ VẤN XÂY DỰNG GIAO THÔNG THÀNH PHÁT</p> <p>Q. HÀ ĐÔNG TP. HÀ NỘI</p> <p>GIÁM ĐỐC: NGUYỄN HUY HOÀNG</p>	<p>TỶ LỆ:</p>
	<p>HỒ SƠ THIẾT KẾ BẢN VẼ THI CÔNG</p> <p>DỰ ÁN: CẢI TẠO VÍA HÈ, RÀNH THOÁT NƯỚC ĐƯỜNG TÔ HIỆU, QUẬN HÀ ĐÔNG</p> <p>ĐỊA ĐIỂM: ĐƯỜNG TÔ HIỆU, QUẬN HÀ ĐÔNG, THÀNH PHỐ HÀ NỘI</p>	<p>CHỦ TRÌ THIẾT KẾ: ĐỒNG VĂN HUYNH</p>		<p>HOÀN THÀNH: 2022</p>
	<p>BÌNH ĐỒ CÂY XANH TUYẾN ĐƯỜNG TÔ HIỆU (2/11)</p>	<p>THIẾT KẾ: PHẠM ĐÔNG HẢI</p>		<p>KÝ HIỆU:</p>
		<p>KIỂM TRA: VŨ VĂN CƯỜNG</p>		<p>BẢN VẼ SỐ:</p>

ĐI CHỢ HÀ ĐÔNG

# BÌNH ĐỒ CÂY XANH TUYẾN ĐƯỜNG TÔ HIỆU

(TỶ LỆ: 1/500)

ĐI UBND Q. HÀ ĐÔNG

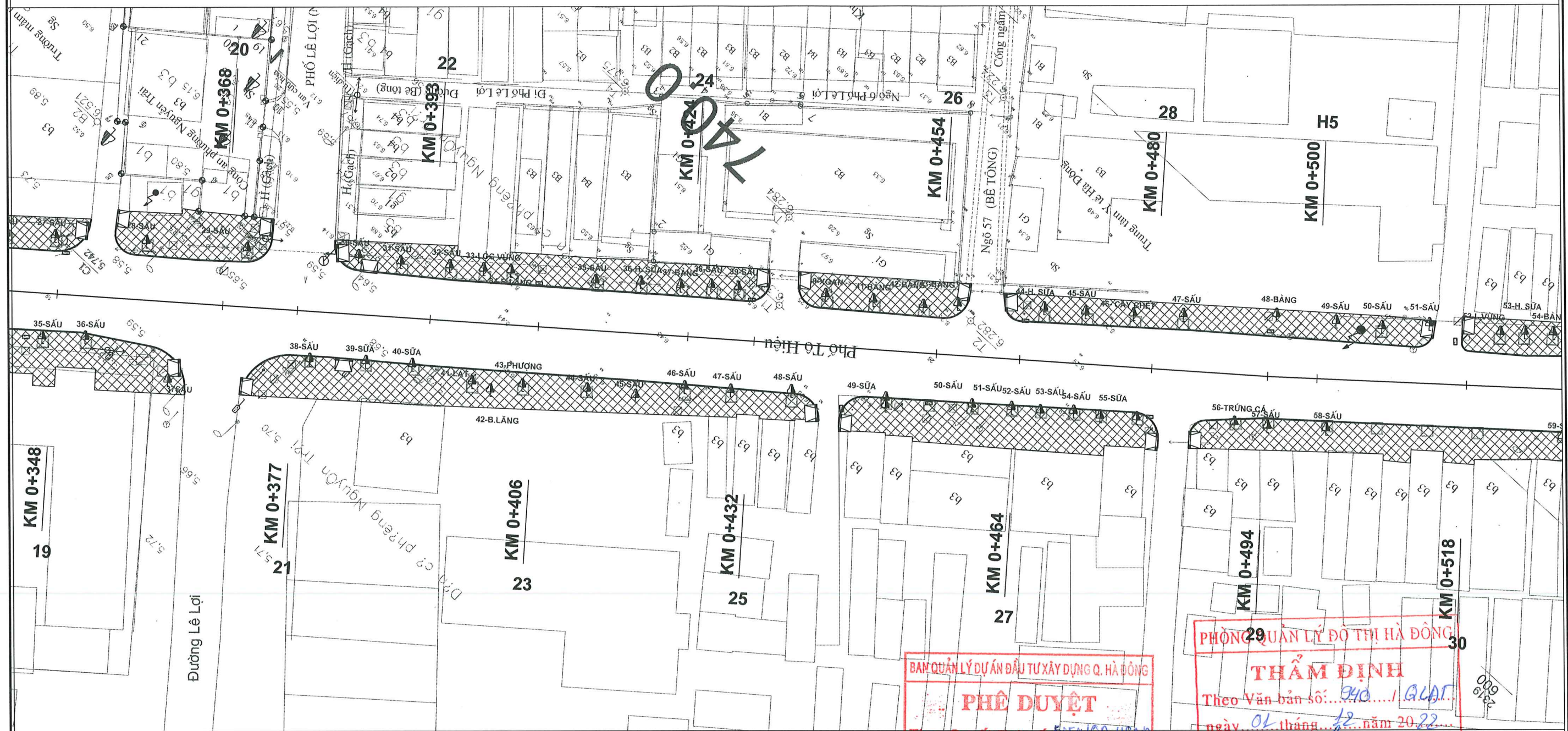

BAN QUẢN LÝ DỰ ÁN ĐẦU TƯ XÂY DỰNG Q. HÀ ĐÔNG  
**PHÊ DUYỆT**  
 Theo Quyết định số: 5655/QĐ-UBND  
 Ngày: 3 tháng 12 năm 2022  
 Ký tên: *T.M.*

PHÒNG QUẢN LÝ ĐÔ THỊ HÀ ĐÔNG  
**THẨM ĐỊNH**  
 Theo Văn bản số: 940/GCĐT  
 ngày 01 tháng 12 năm 2022  
 Ký tên: *[Signature]*

**PHÓ GIÁM ĐỐC**  
*Nguyễn Trần Minh Anh*

**THUYẾT MINH**  
 - GIỮ NGUYÊN CÂY HIỆN TRẠNG  
 - BỔ SUNG HỒ TRỒNG CÂY TẠI NHỮNG VỊ TRÍ HỀ ĐỦ RỘNG

**GHI CHÚ**  
 CÂY HIỆN TRẠNG  
 HỒ TRỒNG CÂY LÀM MỚI

 <b>CÔNG TY CỔ PHẦN TƯ VẤN XDGT THÀNH PHÁT</b> THANH PHAT ,JSC	<b>CHỦ ĐẦU TƯ: BAN QLDA ĐẦU TƯ XÂY DỰNG QUẬN HÀ ĐÔNG</b> HỒ SƠ THIẾT KẾ BẢN VẼ THI CÔNG DỰ ÁN: CẢI TẠO VÍA HÈ, RÀNH THOÁT NƯỚC ĐƯỜNG TÔ HIỆU, QUẬN HÀ ĐÔNG ĐỊA ĐIỂM: ĐƯỜNG TÔ HIỆU, QUẬN HÀ ĐÔNG, THÀNH PHỐ HÀ NỘI	CHỦ NHIỆM THIẾT KẾ: ĐỒNG VĂN HUYNH CHỦ TRÌ THIẾT KẾ: ĐỒNG VĂN HUYNH	ĐỒNG VĂN HUYNH ĐỒNG VĂN HUYNH	<b>CÔNG TY CỔ PHẦN TƯ VẤN XDGT THÀNH PHÁT</b> M.S. Đ. 0105659047 CÔNG TY CỔ PHẦN TƯ VẤN XÂY DỰNG GIAO THÔNG THÀNH PHÁT Q. HÀ ĐÔNG - TP. HÀ NỘI	TỶ LỆ:
	<b>BÌNH ĐỒ CÂY XANH TUYẾN ĐƯỜNG TÔ HIỆU (2/11)</b>	THIẾT KẾ: PHẠM ĐÔNG HẢI	PHẠM ĐÔNG HẢI		HOÀN THÀNH: 2022
		KIỂM TRA: VŨ VĂN CƯỜNG	VŨ VĂN CƯỜNG		KÝ HIỆU: BDPD.01
					BẢN VẼ SỐ:

GIÁM ĐỐC  
 NGUYỄN HUY HOÀNG

ĐI CHỢ HÀ ĐÔNG

# BÌNH ĐỒ CÂY XANH TUYẾN ĐƯỜNG TÔ HIỆU

(TỶ LỆ: 1/500)

ĐI UBND Q. HÀ ĐÔNG



PHÒNG QUẢN LÝ ĐÔ THỊ HÀ ĐÔNG  
**THẨM ĐỊNH**  
 Theo Văn bản số: 940 / QLĐT  
 ngày 02 tháng 12 năm 2022  
 Ký tên: [Signature]

BAN QUẢN LÝ DỰ ÁN ĐẦU TƯ XÂY DỰNG Q. HÀ ĐÔNG  
**PHÊ DUYỆT**  
 Theo Quyết định số: 5659/QĐ-UBND  
 Ngày 03 tháng 12 năm 2022  
 Ký tên: [Signature]

THUYẾT MINH  
 - GIỮ NGUYÊN CÂY HIỆN TRẠNG  
 - BỔ SUNG HỐ TRỒNG CÂY TẠI NHỮNG VỊ TRÍ HỀ ĐỦ RỘNG

GHI CHÚ  
 CÂY HIỆN TRẠNG  
 HỐ TRỒNG CÂY LÀM MỚI

PHÓ GIÁM ĐỐC  
 Nguyễn Trần Minh Anh

CÔNG TY CỔ PHẦN TƯ VẤN XDGT THÀNH PHÁT  
 M.S.D.Đ. 05659047  
 CÔNG TY CỔ PHẦN TƯ VẤN XÂY DỰNG GIAO THÔNG THÀNH PHÁT  
 Q. HÀ ĐÔNG TP. HÀ NỘI  
 GIÁM ĐỐC NGUYỄN HUY HOÀNG

CHỦ ĐẦU TƯ: BAN QLDA ĐẦU TƯ XÂY DỰNG QUẬN HÀ ĐÔNG 	HỒ SƠ THIẾT KẾ BẢN VẼ THI CÔNG DỰ ÁN: CẢI TẠO VÍA HÈ, RÃNH THOÁT NƯỚC ĐƯỜNG TÔ HIỆU, QUẬN HÀ ĐÔNG ĐỊA ĐIỂM: ĐƯỜNG TÔ HIỆU, QUẬN HÀ ĐÔNG, THÀNH PHỐ HÀ NỘI	CHỦ NHIỆM THIẾT KẾ	ĐỒNG VĂN HUYNH	[Signature]	TỶ LỆ: HOÀN THÀNH: 2022 KÝ HIỆU: BDPD.01 BẢN VẼ SỐ:
		CHỦ TRÌ THIẾT KẾ	ĐỒNG VĂN HUYNH		
CÔNG TY CỔ PHẦN TƯ VẤN XDGT THÀNH PHÁT	BÌNH ĐỒ CÂY XANH TUYẾN ĐƯỜNG TÔ HIỆU (1/1)	THIẾT KẾ	PHẠM ĐỒNG HẢI	[Signature]	GIÁM ĐỐC NGUYỄN HUY HOÀNG
		KIỂM TRA	VŨ VĂN CƯỜNG	[Signature]	

ĐI CHỢ HÀ ĐÔNG

# BÌNH ĐỒ CÂY XANH TUYẾN ĐƯỜNG TÔ HIỆU

(TỶ LỆ: 1/500)

ĐI UBND Q. HÀ ĐÔNG

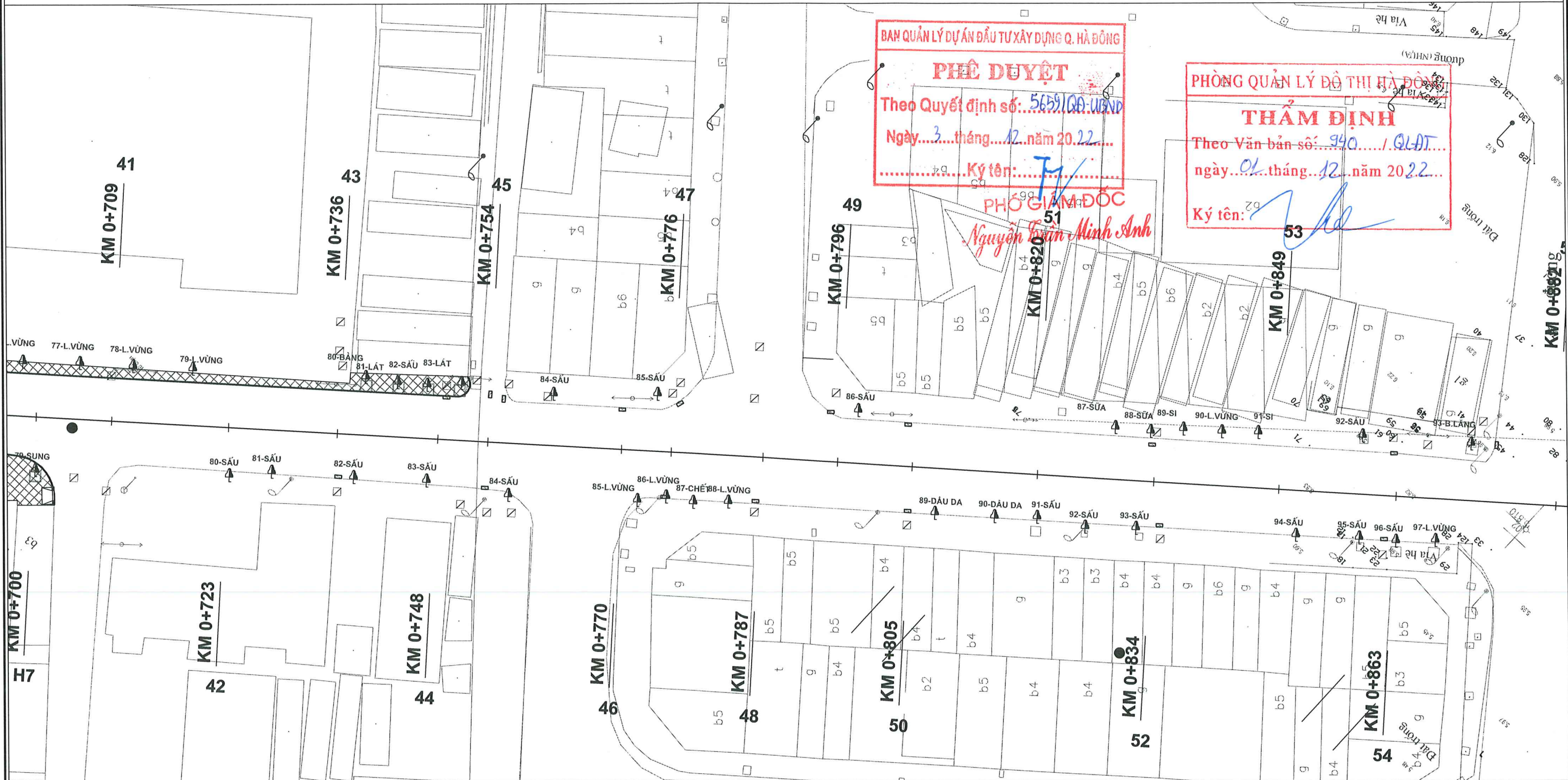

**BAN QUẢN LÝ DỰ ÁN ĐẦU TƯ XÂY DỰNG Q. HÀ ĐÔNG**  
**PHÊ DUYỆT**  
 Theo Quyết định số: 5659/QĐ-UBND  
 Ngày: 3 tháng 12 năm 2022  
 Ký tên: *[Signature]*

**PHÒNG QUẢN LÝ ĐÔ THỊ HÀ ĐÔNG**  
**THẨM ĐỊNH**  
 Theo Văn bản số: 940/QĐ-ĐT  
 ngày: 01 tháng 12 năm 2022  
 Ký tên: *[Signature]*

**PHÓ GIÁM ĐỐC**  
*Nguyễn Tuấn Minh Anh*

**THUYẾT MINH**

- GIỮ NGUYÊN CÂY HIỆN TRẠNG
- BỔ SUNG HỒ TRỒNG CÂY TẠI NHỮNG VỊ TRÍ HỀ ĐỦ RỘNG

**GHI CHÚ**

- CÂY HIỆN TRẠNG
- HỒ TRỒNG CÂY LÀM MỚI

<b>CHỦ ĐẦU TƯ:</b> BAN QLDA ĐẦU TƯ XÂY DỰNG QUẬN HÀ ĐÔNG 	<b>HỒ SƠ THIẾT KẾ BẢN VẼ THI CÔNG</b> DỰ ÁN: CẢI TẠO VÍA HÈ, RÀNH THOÁT NƯỚC ĐƯỜNG TÔ HIỆU, QUẬN HÀ ĐÔNG ĐỊA ĐIỂM: ĐƯỜNG TÔ HIỆU, QUẬN HÀ ĐÔNG, THÀNH PHỐ HÀ NỘI	<b>CHỦ NHIỆM THIẾT KẾ</b> ĐỒNG VĂN HUYNH	  	<b>CÔNG TY CỔ PHẦN TƯ VẤN XDGT THÀNH PHÁT</b> M.S. 0105659047 CÔNG TY CỔ PHẦN TƯ VẤN XÂY DỰNG GIAO THÔNG THÀNH PHÁT HÀ ĐÔNG - TP. HÀ NỘI	TỶ LỆ:
		<b>CHỦ TRÌ THIẾT KẾ</b> ĐỒNG VĂN HUYNH			HOÀN THÀNH: 2022
<b>CÔNG TY CỔ PHẦN TƯ VẤN XDGT THÀNH PHÁT</b> THANH PHAT ,JSC	<b>BÌNH ĐỒ CÂY XANH TUYẾN ĐƯỜNG TÔ HIỆU (1/11)</b>	<b>THIẾT KẾ</b> PHẠM ĐỒNG HẢI	KỸ HIỆU: BDPD.01	GIÁM ĐỐC NGUYỄN HUY HOÀNG	BẢN VẼ SỐ:
		<b>KIỂM TRA</b> VŨ VĂN CƯỜNG			

ĐI CHỢ HÀ ĐÔNG

BÌNH ĐỒ CÂY XANH TUYẾN ĐƯỜNG TÔ HIỆU

(TỶ LỆ: 1/500)

ĐI UBND Q. HÀ ĐÔNG

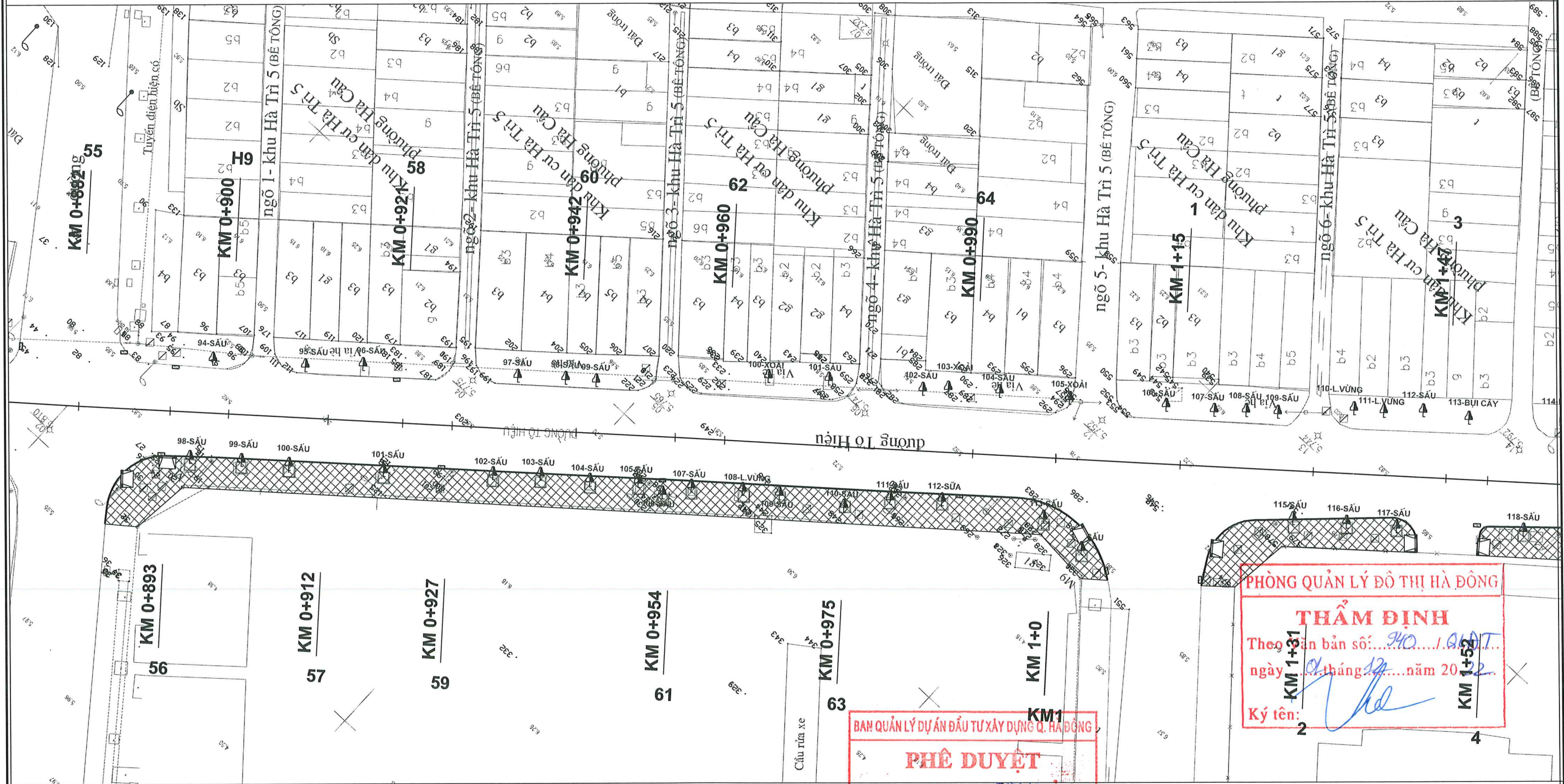

**THUYẾT MINH**  
 - GIỮ NGUYÊN CÂY HIỆN TRẠNG  
 - BỔ SUNG HỒ TRỒNG CÂY TẠI NHỮNG VỊ TRÍ HỀ ĐỦ RỘNG

**GHI CHÚ**  
 CÂY HIỆN TRẠNG

HỒ TRỒNG CÂY LÀM MỚI

**BAN QUẢN LÝ DỰ ÁN ĐẦU TƯ XÂY DỰNG Q. HÀ ĐÔNG**  
**PHÊ DUYỆT**  
 Theo Quyết định số: 5659/20-UBND.  
 Ngày: 03 tháng 12 năm 2022.  
 Ký tên: [Signature]

**PHÓ GIÁM ĐỐC**  
 Nguyễn Trần Minh Anh

**CÔNG TY CỔ PHẦN TƯ VẤN XDGT THÀNH PHÁT**  
 M.S.Đ. 0105659047  
 C. P. P. C. P.  
 TƯ VẤN XÂY DỰNG  
 GIAO THÔNG  
 THÀNH PHÁT  
 Q. HÀ ĐÔNG - TP. HÀ NỘI

 <b>CÔNG TY CỔ PHẦN TƯ VẤN XDGT THÀNH PHÁT</b> THANH PHÁT „JSC	<b>CHỦ ĐẦU TƯ: BAN QLDA ĐẦU TƯ XÂY DỰNG QUẬN HÀ ĐÔNG</b>	<b>HỒ SƠ THIẾT KẾ BẢN VẼ THI CÔNG</b> DỰ ÁN: CẢI TẠO VÍA HÈ, RÁNH THOÁT NƯỚC ĐƯỜNG TÔ HIỆU, QUẬN HÀ ĐÔNG ĐỊA ĐIỂM: ĐƯỜNG TÔ HIỆU, QUẬN HÀ ĐÔNG, THÀNH PHỐ HÀ NỘI	CHỦ NHIỆM THIẾT KẾ: ĐỒNG VĂN HUYNH CHỦ TRÌ THIẾT KẾ: ĐỒNG VĂN HUYNH THIẾT KẾ: PHẠM ĐÔNG HẢI KIỂM TRA: VŨ VĂN CƯỜNG	ĐỒNG VĂN HUYNH ĐỒNG VĂN HUYNH PHẠM ĐÔNG HẢI VŨ VĂN CƯỜNG	<b>GIÁM ĐỐC</b> NGUYỄN HUY HOÀNG	TỶ LỆ: HOÀN THÀNH: 2022 KÝ HIỆU: BDPD.01 BẢN VẼ SỐ:
	<b>CHỦ ĐẦU TƯ: BAN QLDA ĐẦU TƯ XÂY DỰNG QUẬN HÀ ĐÔNG</b>	<b>HỒ SƠ THIẾT KẾ BẢN VẼ THI CÔNG</b> DỰ ÁN: CẢI TẠO VÍA HÈ, RÁNH THOÁT NƯỚC ĐƯỜNG TÔ HIỆU, QUẬN HÀ ĐÔNG ĐỊA ĐIỂM: ĐƯỜNG TÔ HIỆU, QUẬN HÀ ĐÔNG, THÀNH PHỐ HÀ NỘI	CHỦ NHIỆM THIẾT KẾ: ĐỒNG VĂN HUYNH CHỦ TRÌ THIẾT KẾ: ĐỒNG VĂN HUYNH THIẾT KẾ: PHẠM ĐÔNG HẢI KIỂM TRA: VŨ VĂN CƯỜNG	ĐỒNG VĂN HUYNH ĐỒNG VĂN HUYNH PHẠM ĐÔNG HẢI VŨ VĂN CƯỜNG	<b>GIÁM ĐỐC</b> NGUYỄN HUY HOÀNG	TỶ LỆ: HOÀN THÀNH: 2022 KÝ HIỆU: BDPD.01 BẢN VẼ SỐ:

(TỶ LỆ: 1/500)

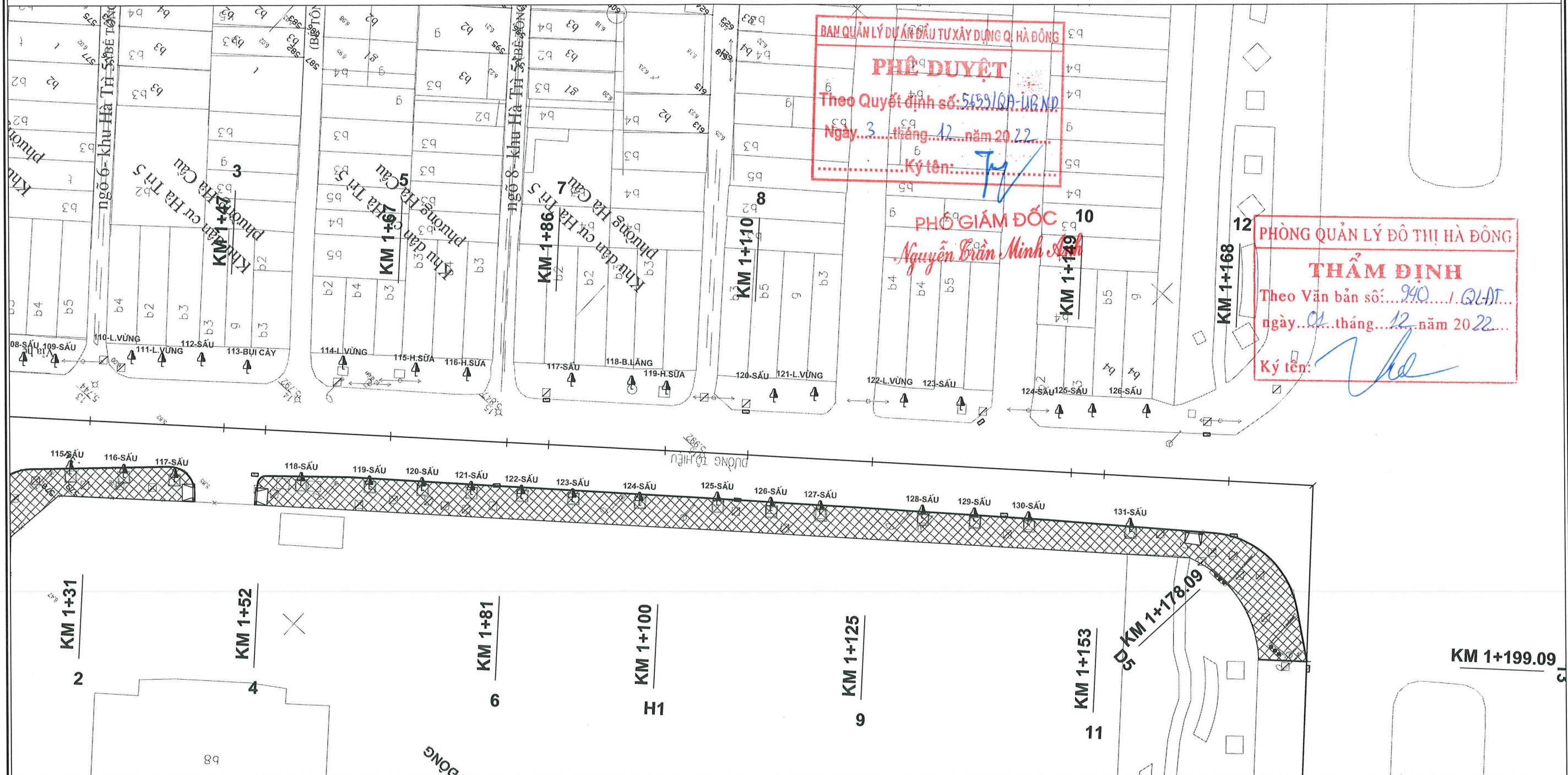

BẢNG KHỐI LƯỢNG CÂY XANH

STT	Hạng mục	Đơn vị	Diễn giải	Khối lượng
1	Cây trồng mới	cây	Bình đồ cây xanh	0
2	Hố trồng cây	hố	Bình đồ cây xanh	198

GHI CHÚ

CÂY HIỆN TRẠNG

HỐ TRỒNG CÂY LÀM MỚI

THUYẾT MINH

- GIỮ NGUYÊN CÂY HIỆN TRẠNG
- BỔ SUNG HỐ TRỒNG CÂY TẠI NHỮNG VỊ TRÍ HỀ ĐỦ RỘNG

<b>CHỦ ĐẦU TƯ:</b> BAN QLDA ĐẦU TƯ XÂY DỰNG QUẬN HÀ ĐÔNG 	<b>HỒ SƠ THIẾT KẾ BẢN VẼ THI CÔNG</b> DỰ ÁN: CẢI TẠO VỈA HÈ, RÀNH THOÁT NƯỚC ĐƯỜNG TÔ HIỆU, QUẬN HÀ ĐÔNG ĐỊA ĐIỂM: ĐƯỜNG TÔ HIỆU, QUẬN HÀ ĐÔNG, THÀNH PHỐ HÀ NỘI	CHỦ NHIỆM THIẾT KẾ: ĐỒNG VĂN HUYNH CHỦ TRÌ THIẾT KẾ: ĐỒNG VĂN HUYNH	<b>CÔNG TY CỔ PHẦN TƯ VẤN XDGT THÀNH PHÁT</b>  TỶ LỆ: HOÀN THÀNH: 2022 KÝ HIỆU: BDPD.01 BẢN VẼ SỐ:
	<b>BÌNH ĐỒ CÂY XANH TUYẾN ĐƯỜNG TÔ HIỆU (1/11)</b>	THIẾT KẾ: PHẠM ĐÔNG HẢI KIỂM TRA: VŨ VĂN CƯỜNG	

**CẮT NGANG HỒ TRỒNG CÂY**

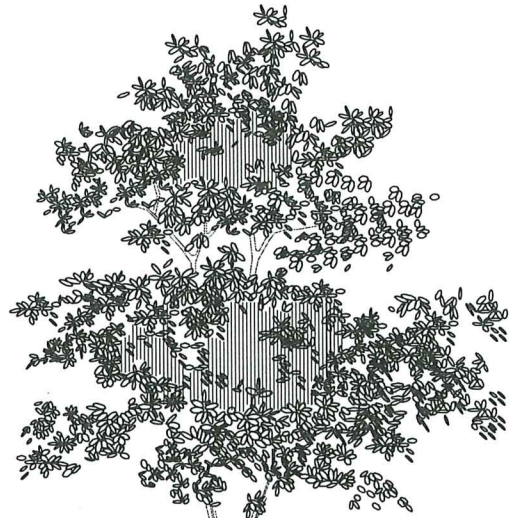

VIA ĐÁ BÓ GỐC CÂY  
 VỮA XI MĂNG LÁT BÓ VÍA  
 M10( MÁC 100#) DÀY 2CM  
 MÓNG BTXM CẤP B12.5  
 ( MÁC 150#) DÀY 10CM

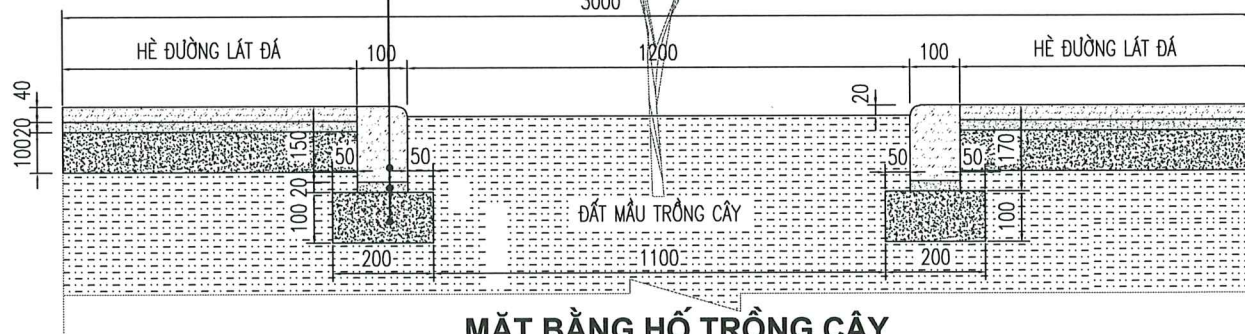

**MẶT BẰNG HỒ TRỒNG CÂY**

(TỶ LỆ 1/15)

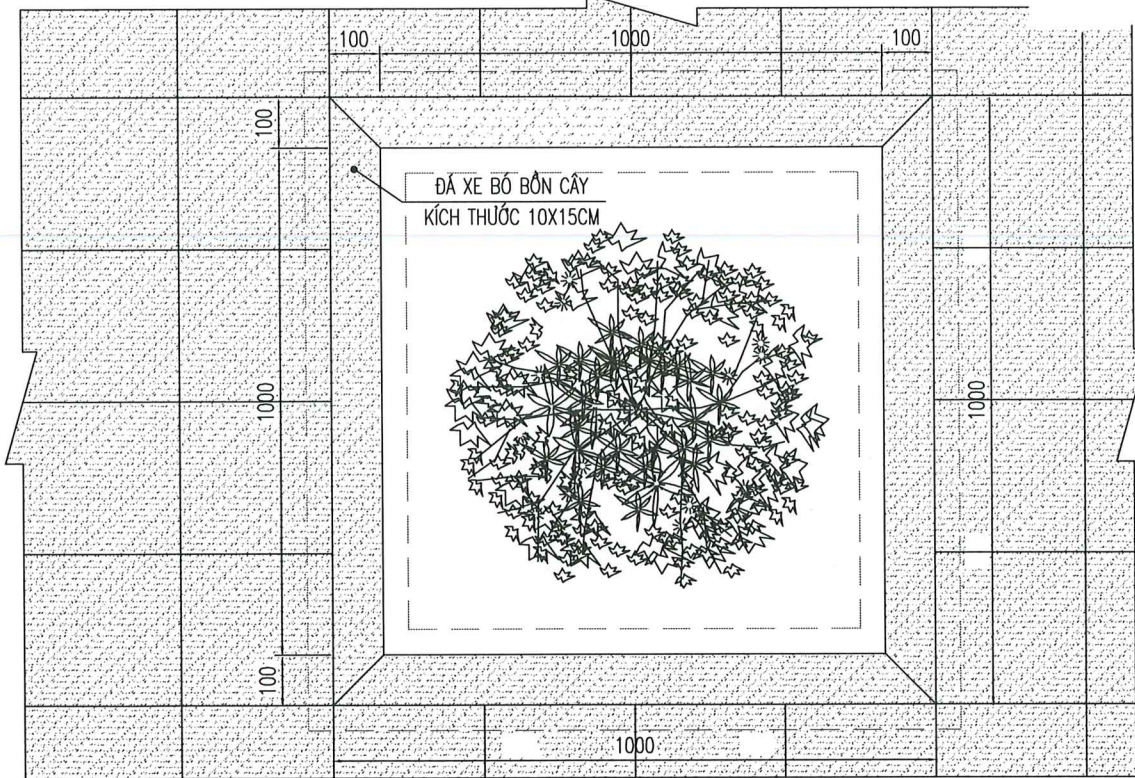

**MẶT CẮT 1-1 VÍA ĐÁ BÓ GỐC CÂY**

(TỶ LỆ 1/10)

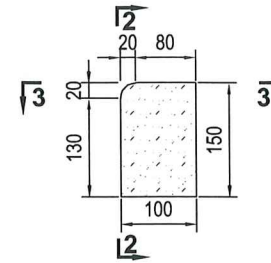

**MẶT CẮT 2-2 VÍA ĐÁ BÓ GỐC CÂY**

(TỶ LỆ 1/10)

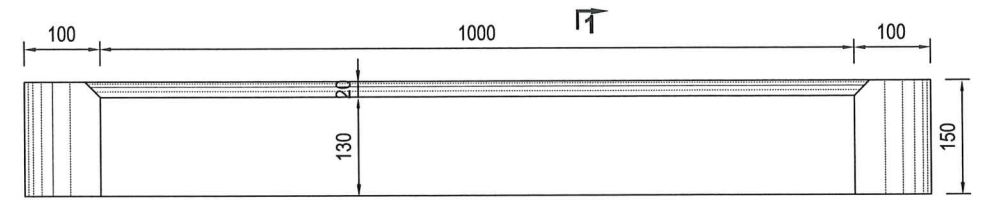

**MẶT CẮT 3-3 VÍA ĐÁ BÓ GỐC CÂY**

(TỶ LỆ 1/10)

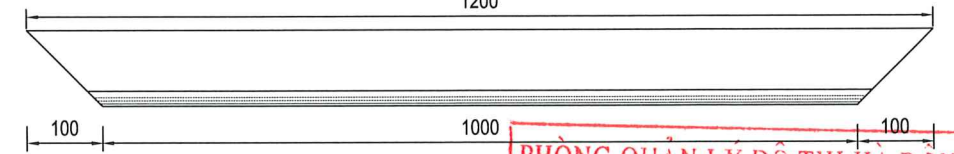

BAN QUẢN LÝ DỰ ÁN ĐẦU TƯ XÂY DỰNG Q. HÀ ĐÔNG  
**PHÊ DUYỆT**  
 Theo Quyết định số: 5659/QĐ-UBND  
 Ngày...3...tháng...12...năm 20...22...  
 Ký tên: *[Signature]*

PHÒNG QUẢN LÝ ĐÔ THỊ HÀ ĐÔNG  
**THẨM ĐỊNH**  
 Theo Văn bản số: 940.../QLĐT  
 ngày...01...tháng...12...năm 2022...  
 Ký tên: *[Signature]*

**PHÓ GIÁM ĐỐC**  
*Nguyễn Trần Minh Anh*

**BẢNG KHỐI LƯỢNG 1 HỒ TRỒNG CÂY**

STT	HẠNG MỤC	DIỆN GIẢI	KL	ĐV
1	Ván khuôn đổ bê tông móng bốn cây	1.3*4*0.1+0.9*4*0.1	0.96	m <sup>2</sup>
2	Móng bê tông xi măng đáy bốn cây mác M150 dày 10cm	(1.3*1.3-0.9*0.9)*0.1	0.09	m <sup>3</sup>
3	Vữa bê tông lát vỉa đá bó góc cây mác 100 dày 2cm	(1.2*1.2-1*1)	0.44	m <sup>2</sup>
4	Chiều dài vỉa đá bó góc cây loại 10x15x120cm	1,2*4	4.80	m

<b>CHỦ ĐẦU TƯ:</b> BAN QLDA ĐẦU TƯ XÂY DỰNG QUẬN HÀ ĐÔNG 	<b>HỒ SƠ THIẾT KẾ BẢN VẼ THI CÔNG</b> DỰ ÁN: CẢI TẠO VÍA HÈ, RÀNH THOÁT NƯỚC ĐƯỜNG TÔ HIỆU, QUẬN HÀ ĐÔNG ĐỊA ĐIỂM: ĐƯỜNG TÔ HIỆU, QUẬN HÀ ĐÔNG, THÀNH PHỐ HÀ NỘI	CHỦ NHIỆM THIẾT KẾ: ĐỒNG VĂN HUYNH <i>[Signature]</i>	<b>CÔNG TY CỔ PHẦN TƯ VẤN XDGT THÀNH PHÁT</b> 	TỶ LỆ:
		CHỦ TRÌ THIẾT KẾ: ĐỒNG VĂN HUYNH <i>[Signature]</i>		HOÀN THÀNH: 2022
	<b>CẤU TẠO CHI TIẾT HỒ TRỒNG CÂY (140X140)CM</b>	THIẾT KẾ: PHẠM ĐÔNG HẢI <i>[Signature]</i>	GIÁM ĐỐC NGUYỄN HUY HOÀNG	KÝ HIỆU:
		KIỂM TRA: VŨ VĂN CƯỜNG <i>[Signature]</i>		BẢN VẼ SỐ:



**CÔNG TY CỔ PHẦN TƯ VẤN XÂY DỰNG GIAO THÔNG THÀNH PHÁT**  
\*\*\*\*\*

**THOÁT NƯỚC**

PHÒNG QUẢN LÝ ĐÔ THỊ HÀ ĐÔNG  
**THẨM ĐỊNH**  
Theo Văn bản số: 940 / QLĐT  
ngày 02 tháng 12 năm 2022  
Ký tên: 

BAN QUẢN LÝ DỰ ÁN ĐẦU TƯ XÂY DỰNG Q. HÀ ĐÔNG  
**PHÊ DUYỆT**  
Theo Quyết định số: 565/100-VBND  
Ngày 3 tháng 12 năm 2022  
Ký tên: 

**PHÓ GIÁM ĐỐC**  
*Nguyễn Trần Minh Anh*

ĐI CHỢ HÀ ĐÔNG

# BÌNH ĐỒ THOÁT NƯỚC TUYẾN ĐƯỜNG TÔ HIỆU

ĐI UBND Q. HÀ ĐÔNG

(TỶ LỆ: 1/500)



PHÒNG QUẢN LÝ ĐÔ THỊ HÀ ĐÔNG  
**THẨM ĐỊNH**  
 Theo Văn bản số: 940/QĐ-ĐT...  
 ngày... 01... tháng... 12... năm 20... 22...  
 Ký tên: *[Signature]*

BAN QUẢN LÝ DỰ ÁN ĐẦU TƯ XÂY DỰNG Q. HÀ ĐÔNG  
**PHÊ DUYỆT**  
 Theo Quyết định số: 565/QĐ-UBND  
 Ngày... 3... tháng... 12... năm 20... 22...  
 Ký tên: *[Signature]*

**THUYẾT MINH:**

- HIỆN TRẠNG CÔNG ( RÃNH) THOÁT NƯỚC TRÊN HÈ  
 - RÃNH THOÁT NƯỚC B400 CÒN TỐT, CÁC GA THÂM + GA THU CÒN TỐT.
- THIẾT KẾ  
 - THIẾT KẾ MỚI CẢI TẠO HỐ GA TÒN CỎ GA NÁP COMPOSITE BẰNG MẶT HÈ LÀM MỚI.

**GHI CHÚ :**

HỐ GA + CỬA THU HIỆN TRẠNG CẢI TẠO

**PHÓ GIÁM ĐỐC**  
*Nguyễn Trần Minh Anh*

 <b>CÔNG TY CỔ PHẦN TƯ VẤN XDGT THÀNH PHÁT</b> THANH PHÁT „JSC	<b>HỒ SƠ THIẾT KẾ BẢN VẼ THI CÔNG</b> DỰ ÁN: CẢI TẠO VÍA HÈ, RÃNH THOÁT NƯỚC ĐƯỜNG TÔ HIỆU, QUẬN HÀ ĐÔNG ĐỊA ĐIỂM: ĐƯỜNG TÔ HIỆU, QUẬN HÀ ĐÔNG, THÀNH PHỐ HÀ NỘI	CHỦ NHIỆM THIẾT KẾ	ĐỒNG VĂN HUYNH	  	<b>CÔNG TY CỔ PHẦN TƯ VẤN XDGT THÀNH PHÁT</b> M.S.Đ. 0105659047 C. P. P. P. Q. HÀ ĐÔNG - TP. HÀ NỘI	TỶ LỆ: 1/500
		CHỦ TRÌ THIẾT KẾ	ĐỒNG VĂN HUYNH			HOÀN THÀNH: 2022
	<b>BÌNH ĐỒ THOÁT NƯỚC TUYẾN ĐƯỜNG TÔ HIỆU</b>	THIẾT KẾ	PHẠM ĐÔNG HẢI		GIẢM ĐỐC NGUYỄN HUY HOÀNG	KÝ HIỆU: BDTN.01
		KIỂM TRA	VŨ VĂN CƯỜNG			BẢN VẼ SỐ:

ĐI CHỢ HÀ ĐÔNG

# BÌNH ĐỒ THOÁT NƯỚC TUYẾN ĐƯỜNG TÔ HIỆU

ĐI UBND Q. HÀ ĐÔNG

(TỶ LỆ: 1/500)

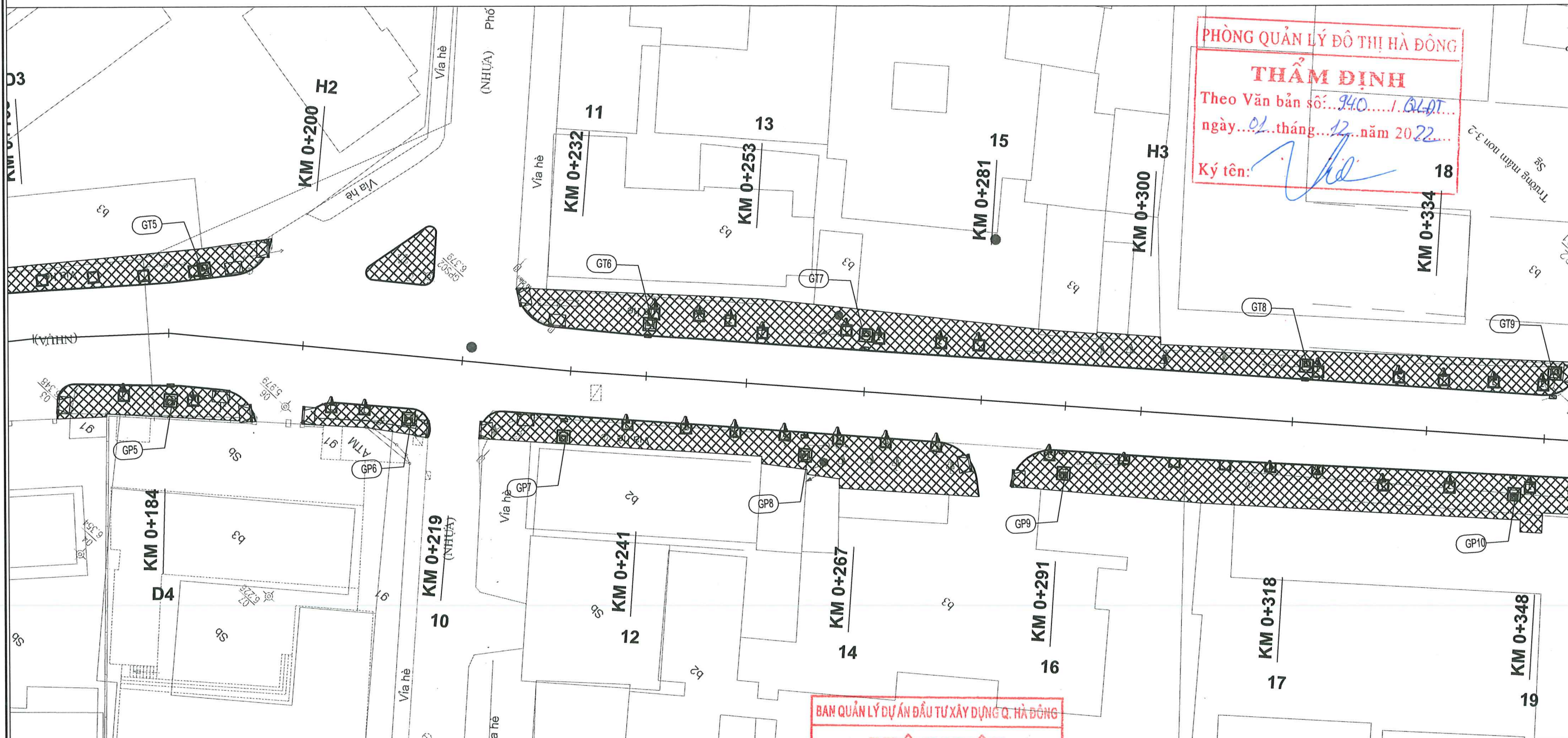

PHÒNG QUẢN LÝ ĐÔ THỊ HÀ ĐÔNG  
**THẨM ĐỊNH**  
 Theo Văn bản số: 940.../QLĐT...  
 ngày...01...tháng...12...năm 2022...  
 Ký tên: *[Signature]*

BAN QUẢN LÝ DỰ ÁN ĐẦU TƯ XÂY DỰNG Q. HÀ ĐÔNG  
**PHÊ DUYỆT**  
 Theo Quyết định số: 5459/QĐ-UBND  
 Ngày...3...tháng...12...năm 2022...  
 .....Ký tên: *[Signature]*

**GHI CHÚ :**  
 HỐ GA + CỬA THU HIỆN TRẠNG CẢI TẠO

**THUYẾT MINH:**  
 1. HIỆN TRẠNG CỐNG ( RÃNH) THOÁT NƯỚC TRÊN HÈ  
 - RÃNH THOÁT NƯỚC B400 CÒN TỐT, CÁC GA THÂM + GA THU CÒN TỐT.  
 2. THIẾT KẾ  
 - THIẾT KẾ MỚI CẢI TẠO HỐ GA TÒN CỎ GA NẬP COMPOSITE BẰNG MẶT HÈ LÀM MỚI.

**PHÓ GIÁM ĐỐC**  
*Nguyễn Trần Minh Anh*

<b>CHỦ ĐẦU TƯ:</b> BAN QLDA ĐẦU TƯ XÂY DỰNG QUẬN HÀ ĐÔNG  <b>CÔNG TY CỔ PHẦN TƯ VẤN XDGT THÀNH PHÁT</b> THANH PHÁT ,JSC	<b>HỒ SƠ THIẾT KẾ BẢN VẼ THI CÔNG</b> DỰ ÁN: CẢI TẠO VÍA HÈ, RÃNH THOÁT NƯỚC ĐƯỜNG TÔ HIỆU, QUẬN HÀ ĐÔNG ĐỊA ĐIỂM: ĐƯỜNG TÔ HIỆU, QUẬN HÀ ĐÔNG, THÀNH PHỐ HÀ NỘI <b>BÌNH ĐỒ THOÁT NƯỚC TUYẾN ĐƯỜNG TÔ HIỆU</b>	CHỦ NHIỆM THIẾT KẾ	ĐỒNG VĂN HUYNH	  	<b>CÔNG TY CỔ PHẦN TƯ VẤN XDGT THÀNH PHÁT</b> 	TỶ LỆ: 1/500
		CHỦ TRÌ THIẾT KẾ	ĐỒNG VĂN HUYNH			HOÀN THÀNH: 2022
		THIẾT KẾ	PHẠM ĐÔNG HẢI			KÝ HIỆU: BDTN.02
		KIỂM TRA	VŨ VĂN CƯỜNG			BẢN VẼ SỐ:

GIÁM ĐỐC  
 NGUYỄN HUY HOÀNG

ĐI CHỢ HÀ ĐÔNG

# BÌNH ĐỒ THOÁT NƯỚC TUYẾN ĐƯỜNG TÔ HIỆU

ĐI UBND Q. HÀ ĐÔNG

(TỶ LỆ: 1/500)

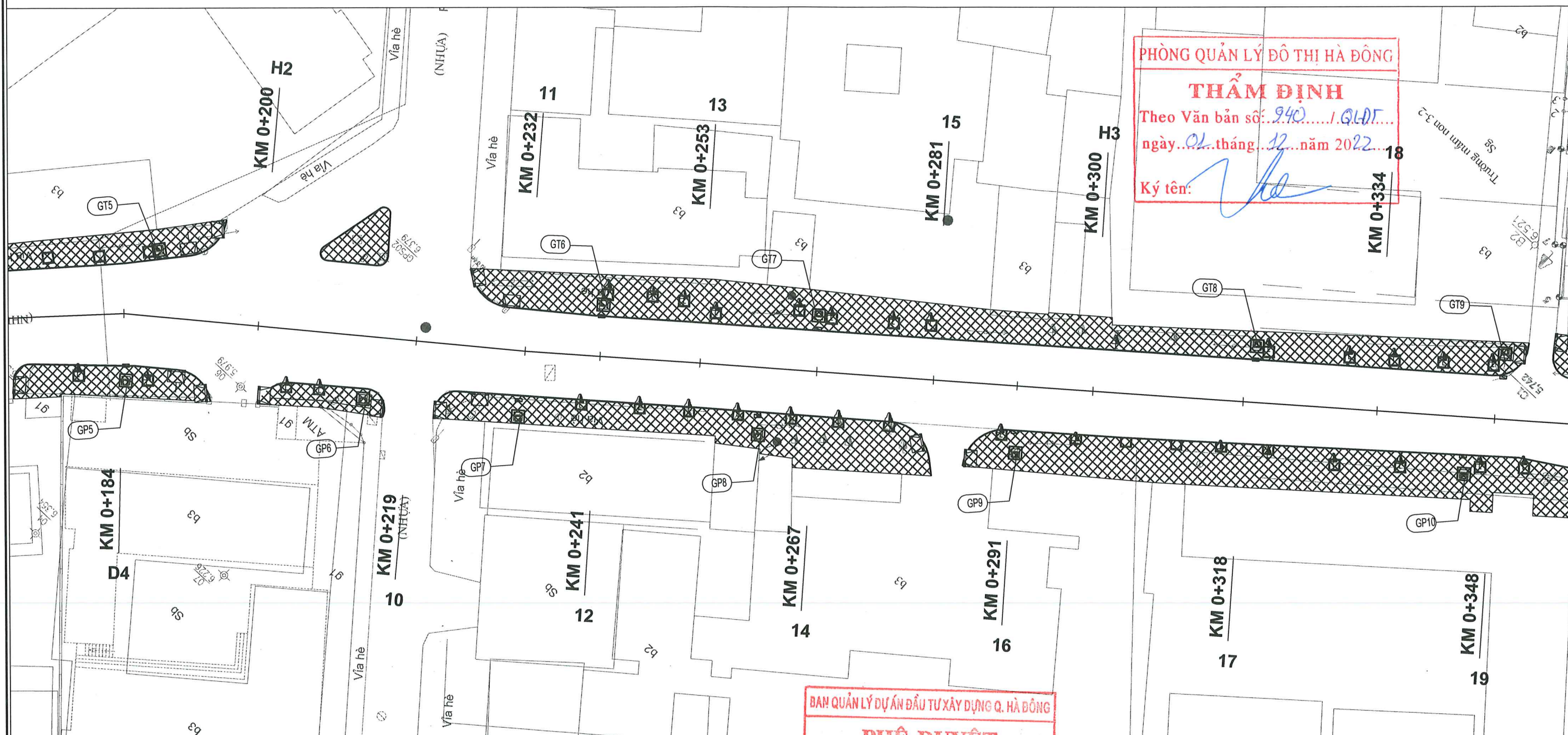

PHÒNG QUẢN LÝ ĐÔ THỊ HÀ ĐÔNG  
**THẨM ĐỊNH**  
 Theo Văn bản số: 940 / QLĐT  
 ngày: 02 tháng 12 năm 2022  
 Ký tên: *[Signature]*

BAN QUẢN LÝ DỰ ÁN ĐẦU TƯ XÂY DỰNG Q. HÀ ĐÔNG  
**PHÊ DUYỆT**  
 Theo Quyết định số: 5659/QĐ-UBND  
 Ngày: 03 tháng 12 năm 2022  
 Ký tên: *[Signature]*

**GHI CHÚ :**  
 HỐ GA + CỬA THU HIỆN TRẠNG CẢI TẠO

**PHÓ GIÁM ĐỐC**  
*Nguyễn Trần Minh Anh*

**THUYẾT MINH:**  
 1. HIỆN TRẠNG CỐNG ( RÃNH) THOÁT NƯỚC TRÊN HÈ  
 - RÃNH THOÁT NƯỚC B400 CÒN TỐT, CÁC GA THÂM + GA THU CÒN TỐT.  
 2. THIẾT KẾ  
 - THIẾT KẾ MỚI CẢI TẠO HỐ GA TÒN CỎ GA NÁP COMPOSITE BẰNG MẶT HÈ LÀM MỚI.

<b>CHỦ ĐẦU TƯ:</b> BAN QLDA ĐẦU TƯ XÂY DỰNG QUẬN HÀ ĐÔNG  <b>CÔNG TY CỔ PHẦN TƯ VẤN XDGT THÀNH PHÁT</b> THANH PHÁT ,JSC	<b>HỒ SƠ THIẾT KẾ BẢN VẼ THI CÔNG</b> DỰ ÁN: CẢI TẠO VÍA HÈ, RÃNH THOÁT NƯỚC ĐƯỜNG TÔ HIỆU, QUẬN HÀ ĐÔNG ĐỊA ĐIỂM: ĐƯỜNG TÔ HIỆU, QUẬN HÀ ĐÔNG, THÀNH PHỐ HÀ NỘI <b>BÌNH ĐỒ THOÁT NƯỚC TUYẾN ĐƯỜNG TÔ HIỆU</b>	CHỦ NHIỆM THIẾT KẾ	ĐỒNG VĂN HUYNH	  	<b>CÔNG TY CỔ PHẦN TƯ VẤN XDGT THÀNH PHÁT</b>  M.S.D. 0105659047 CÔNG TY CỔ PHẦN TƯ VẤN XÂY DỰNG GIAO THÔNG THÀNH PHÁT Q. HÀ ĐÔNG TP. HÀ NỘI	TỶ LỆ: 1/500
		CHỦ TRÌ THIẾT KẾ	ĐỒNG VĂN HUYNH			HOÀN THÀNH: 2022
		THIẾT KẾ	PHẠM ĐÔNG HẢI			KÝ HIỆU: BDTN.03
		KIỂM TRA	VŨ VĂN CƯỜNG			BẢN VẼ SỐ:

GIÁM ĐỐC  
 NGUYỄN HUY HOÀNG

ĐI CHỢ HÀ ĐÔNG

# BÌNH ĐỒ THOÁT NƯỚC TUYẾN ĐƯỜNG TÔ HIỆU

ĐI UBND Q. HÀ ĐÔNG

(TỶ LỆ: 1/500)

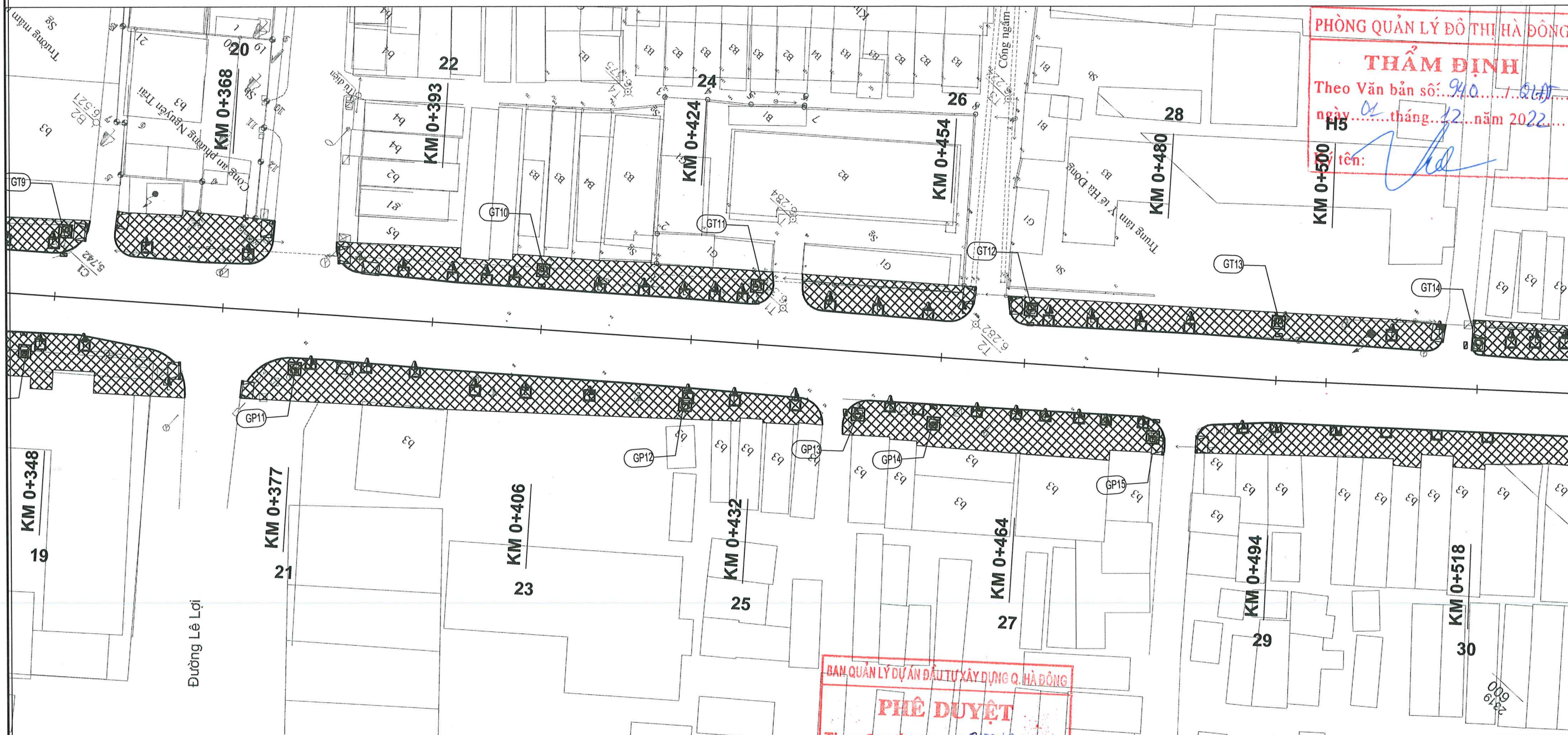

PHÒNG QUẢN LÝ ĐÔ THỊ HÀ ĐÔNG

**THẨM ĐỊNH**

Theo Văn bản số: 940.../.../2022

ngày 02 tháng 12 năm 2022

H5

tên: *[Signature]*

BAN QUẢN LÝ DỰ ÁN ĐẦU TƯ XÂY DỰNG Q. HÀ ĐÔNG

**PHÊ DUYỆT**

Theo Quyết định số: 5659/QĐ-UBND

Ngày 03 tháng 12 năm 2022

Ký tên: *[Signature]*

**PHÓ GIÁM ĐỐC**

*Nguyễn Trần Minh Anh*

**GHI CHÚ :**

HỐ GA + CỬA THU HIỆN TRẠNG CẢI TẠO

- THUYẾT MINH:**
- HIỆN TRẠNG CỐNG ( RÃNH) THOÁT NƯỚC TRÊN HÈ
  - THIẾT KẾ
- RÃNH THOÁT NƯỚC B400 CÒN TỐT, CÁC GA THÂM + GA THU CÒN TỐT.
  - THIẾT KẾ MỚI CẢI TẠO HỐ GA TÒN CỎ GA NẬP COMPOSITE BẰNG MẶT HÈ LÀM MỚI.

<b>CHỦ ĐẦU TƯ:</b> BAN QLDA ĐẦU TƯ XÂY DỰNG QUẬN HÀ ĐÔNG 	<b>HỒ SƠ THIẾT KẾ BẢN VẼ THI CÔNG</b> DỰ ÁN: CẢI TẠO VÍA HÈ, RÃNH THOÁT NƯỚC ĐƯỜNG TÔ HIỆU, QUẬN HÀ ĐÔNG ĐỊA ĐIỂM: ĐƯỜNG TÔ HIỆU, QUẬN HÀ ĐÔNG, THÀNH PHỐ HÀ NỘI	CHỦ NHIỆM THIẾT KẾ: ĐỒNG VĂN HUYNH <i>[Signature]</i>	<b>CÔNG TY CỔ PHẦN TƯ VẤN XDGT THÀNH PHÁT</b> 	TỶ LỆ: 1/500 HOÀN THÀNH: 2022 KÝ HIỆU: BDTN.04 BẢN VẼ SỐ:
		CHỦ TRÌ THIẾT KẾ: ĐỒNG VĂN HUYNH <i>[Signature]</i>		
	<b>BÌNH ĐỒ THOÁT NƯỚC TUYẾN ĐƯỜNG TÔ HIỆU</b>	THIẾT KẾ: PHẠM ĐÔNG HẢI <i>[Signature]</i>	GIÁM ĐỐC NGUYỄN HUY HOÀNG	
		KIỂM TRA: VŨ VĂN CƯỜNG <i>[Signature]</i>		

# CHI TIẾT CẢI TẠO HỒ GA (SỐ LƯỢNG 41 GA)

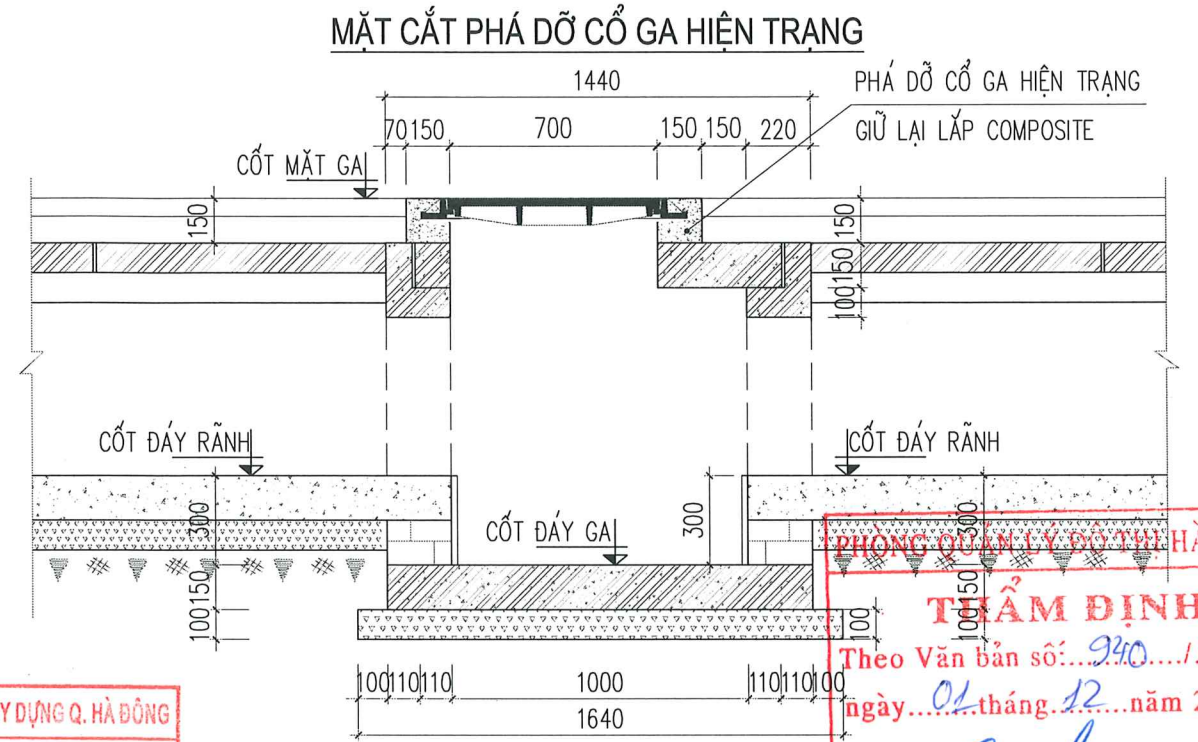
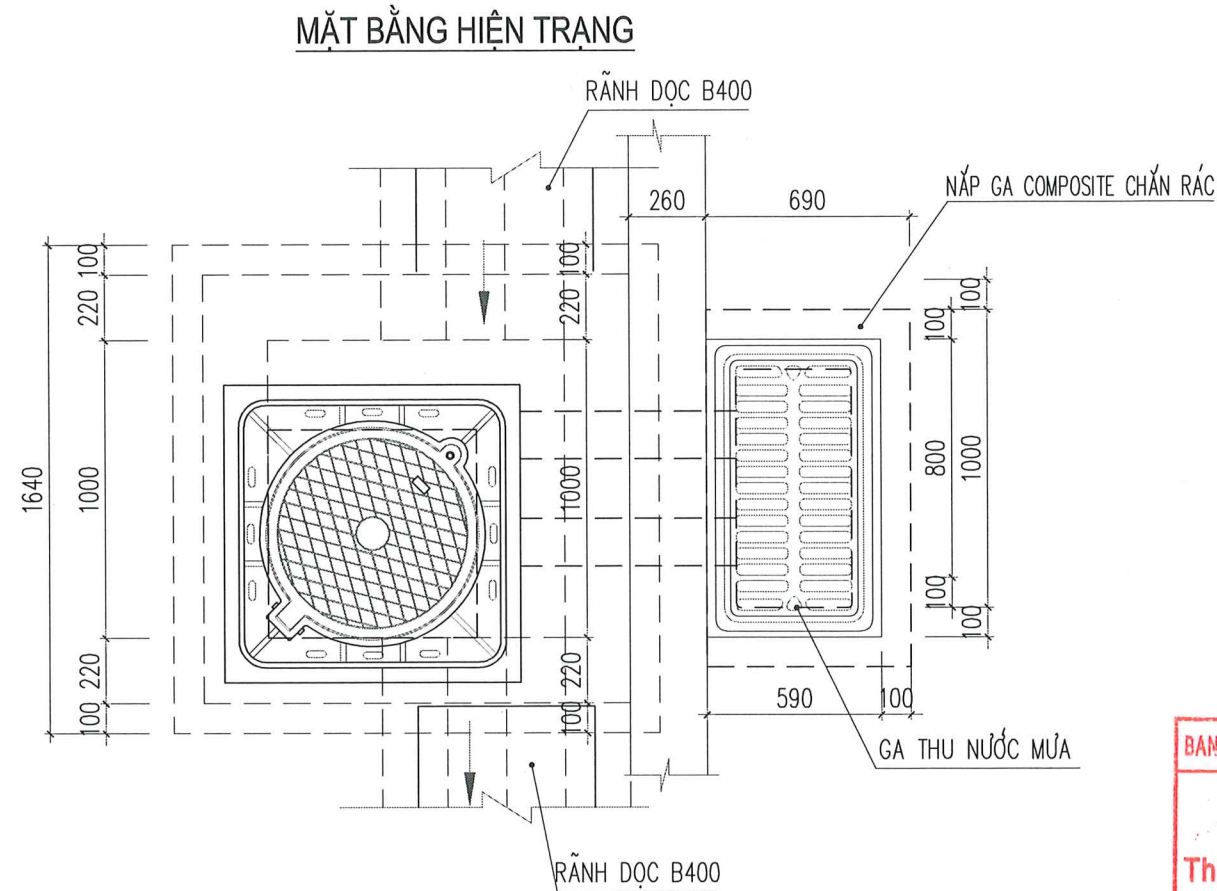

BAN QUẢN LÝ DỰ ÁN ĐẦU TƯ XÂY DỰNG Q. HÀ ĐÔNG

**PHÊ DUYỆT**

Theo Quyết định số: 5.051/QĐ-UBND

Ngày: 3...tháng...12...năm 20...22...

Ký tên: *T.M.*

PHÒNG QUẢN LÝ DỰ ÁN Q. HÀ ĐÔNG

**THẨM ĐỊNH**

Theo Văn bản số: 940.../QLĐT...

ngày: 01...tháng...12...năm 2022...

Ký tên: *[Signature]*

**GHI CHÚ:**

- PHÁ DỠ CỔ GA HIỆN TRẠNG HTB=15CM, THÁO DỠ LẤP GA COMPOSITE
- TÔN CỔ GA BẰNG MẶT CAO ĐỘ HỀ HIỆN TRẠNG HTB=250MM, NẮP LẠI NẮP GA COMPOSITE
- KÍCH THƯỚC GHI TRONG BẢN VẼ LÀ MM, TRỪ NHỮNG CHỖ CHỈ RÕ.

**BẢNG TÍNH KHỐI LƯỢNG PHÁ DỠ VÀ SỬA CHỮA GA HIỆN TRẠNG**

STT	Hạng mục công việc	Đơn vị	Diễn giải	Khối lượng 1ga	Khối lượng 41ga
<b>I PHÁ DỠ</b>					
1	Phá dỡ cổ ga hiện trạng	m3	$(1*1-0,7*0,7)*0,15$	0,08	3,14
2	Tháo dỡ nắp ga composite	ck		1,00	41,00
<b>II CẢI TẠO</b>					
1	Bê tông cổ ga làm mới	ck	$(1*1-0,7*0,7)*0,25$	0,13	5,23
2	Ván khuôn cổ ga	m2	$(1+0,7)*4*0,25$	1,70	69,70
3	Lắp đặt nắp ga composite	ck		1,00	41,00

**PHÓ GIÁM ĐỐC**

*Nguyễn Trần Minh Anh*

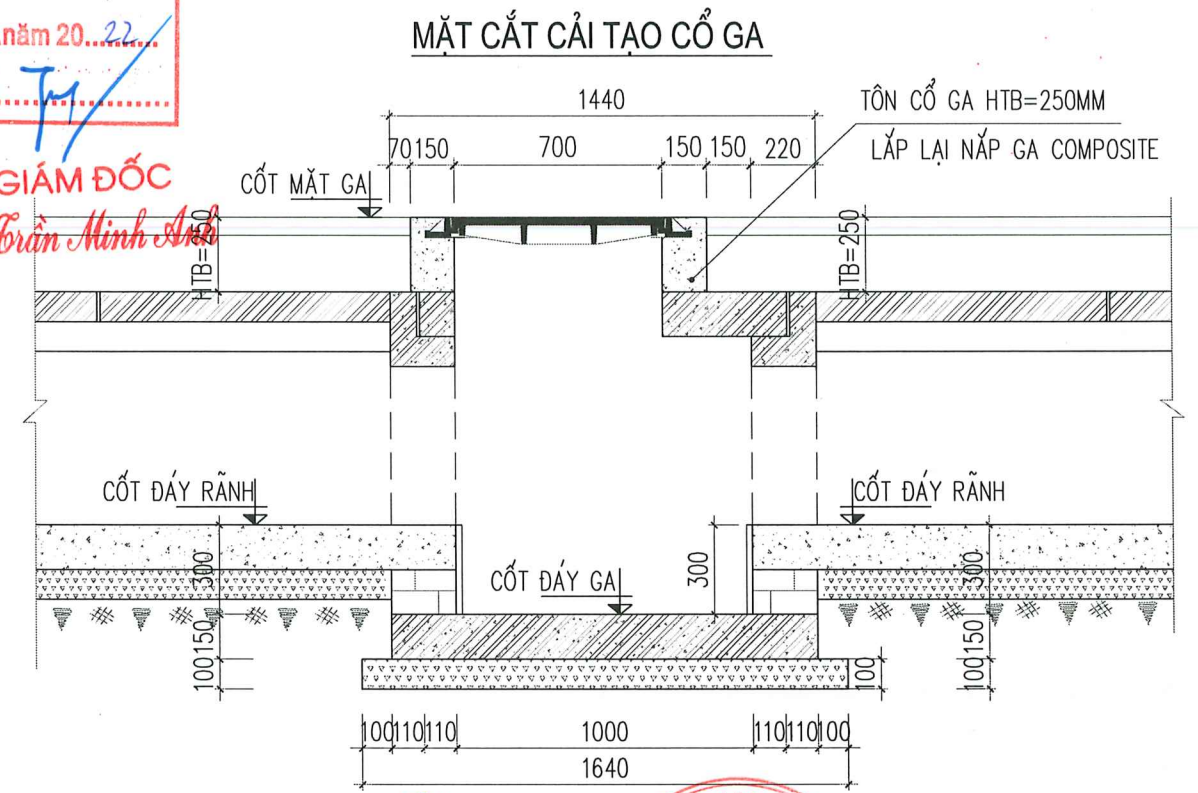

<p>CHỦ ĐẦU TƯ: BAN QLDA ĐẦU TƯ XÂY DỰNG QUẬN HÀ ĐÔNG</p> <p><b>TP</b> CÔNG TY CỔ PHẦN TƯ VẤN XDGT THÀNH PHÁT</p> <p>THANH PHÁT ,JSC</p>	<p>HỒ SƠ THIẾT KẾ BẢN VẼ THI CÔNG</p> <p>DỰ ÁN: CẢI TẠO VÍA HÈ, RÃNH THOÁT NƯỚC ĐƯỜNG TÔ HIỆU, QUẬN HÀ ĐÔNG</p> <p>ĐỊA ĐIỂM: ĐƯỜNG TÔ HIỆU, QUẬN HÀ ĐÔNG, THÀNH PHỐ HÀ NỘI</p>	CHỦ NHIỆM THIẾT KẾ	ĐỒNG VĂN HUYNH	<p><b>CÔNG TY CỔ PHẦN TƯ VẤN XDGT THÀNH PHÁT</b></p> <p>M.S.D. 05659047</p> <p>CÔNG TY CỔ PHẦN TƯ VẤN XÂY DỰNG GIAO THÔNG THÀNH PHÁT</p> <p>Q. HÀ ĐÔNG - TP. HÀ NỘI</p>	TỶ LỆ: 1/25
		CHỦ TRÌ THIẾT KẾ	ĐỒNG VĂN HUYNH		HOÀN THÀNH: 2022
	<p>CHI TIẾT GA THẨM NƯỚC MƯA LOẠI A1</p>	THIẾT KẾ	PHẠM ĐÔNG HẢI		KY HIỆU: CTTN-04
		KIỂM TRA	VŨ VĂN CƯỜNG		BẢN VẼ SỐ:

GIÁM ĐỐC  
NGUYỄN HUY HOÀNG