

LÔNG PHỐ PHỐ LÝ QUỐC SƯ
LÔNG PHỐ PHỐ LÝ QUỐC SƯ

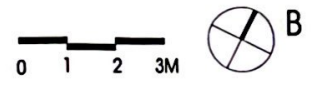
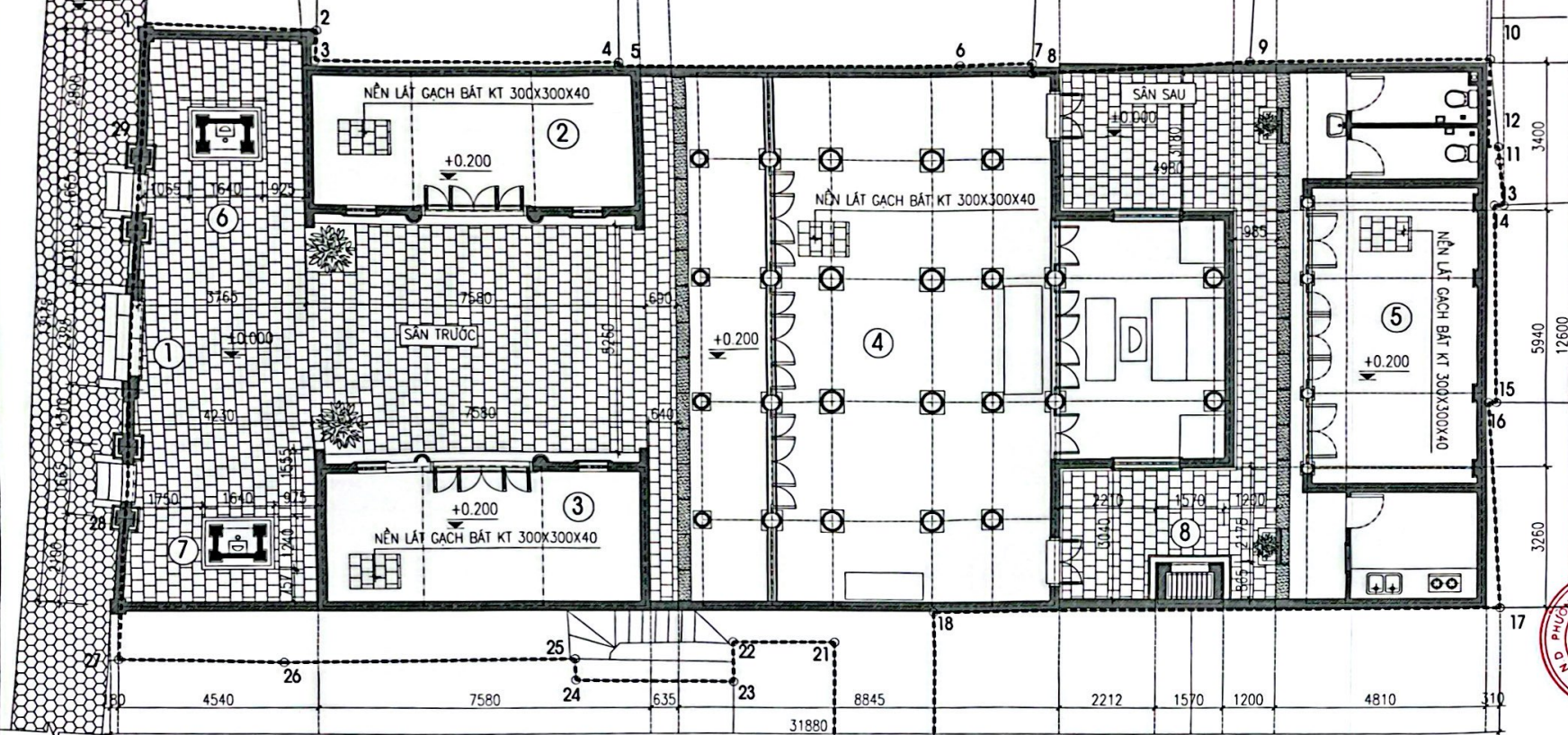

HỌ TÊN	HỌ ĐUNG	NGƯỜI

- ① NGHỈ MÓN ()
 - ② NHÀ HỒI MẠC ()
 - ③ NHÀ TÀ MẠC ()
 - ④ ĐỀN CHÍNH ()
 - ⑤ NHÀ KHÁCH, BẾP, VỆ SINH (TÔN TẠO)
 - ⑥ LẦU CỎ (TÔN TẠO)
 - ⑦ LẦU CẬU (TÔN TẠO)
 - ⑧ LẦU HÓA VÀNG (TÔN TẠO)
- SÂN LÁT GẠCH BÁT.
 SÂN TRƯỚC 90 M2, SÂN SAU 33 M2
 ĐÁ THANH
 CÂY XANH

MẶT BẰNG TỔNG THỂ NỀN

ĐÁNH GIÁ HIỆN TRẠNG:
 - MÁI NGỒI XỎ LỆCH, THẨM DỌT; MĂNG THOÁT NƯỚC BỊ THẨM DỌT;
 - NỀN LÁT GẠCH BÁT RÊU MỐC, TRƠN TRƯỢT

NỘI DUNG SỬA CHỮA, BẢO DƯỠNG:
 - BỔ SUNG NẾP GỖ TẠO PHẪNG; RÀNG GIẤY ĐÁU CHỐNG THẨM DƯỚI LỚP MÁI NGỒI; ĐÁO LẠI MÁI NGỒI
 - CHỒNG MỚI CÁC CẤU KIỆN GỖ; VỆ SINH NỀN GẠCH BÁT



TÊN CÔNG TRÌNH
 DUY TU, BẢO DƯỠNG
 ĐẾN PHÙ ỨNG
 SỐ 25 PHỐ LÝ QUỐC SƯ - PHƯỜNG HOÀN KIẾM
 HÀ NỘI

HẠNG MỤC
 TỔNG THỂ, TÔN TẠO

TÊN BẢN VẼ
 MẶT BẰNG TỔNG THỂ NỀN

DUY TU, BẢO DƯỠNG
 HOÀN THÀNH: 2025

TỈ LỆ: 1/100 KÝ HIỆU: TT.01

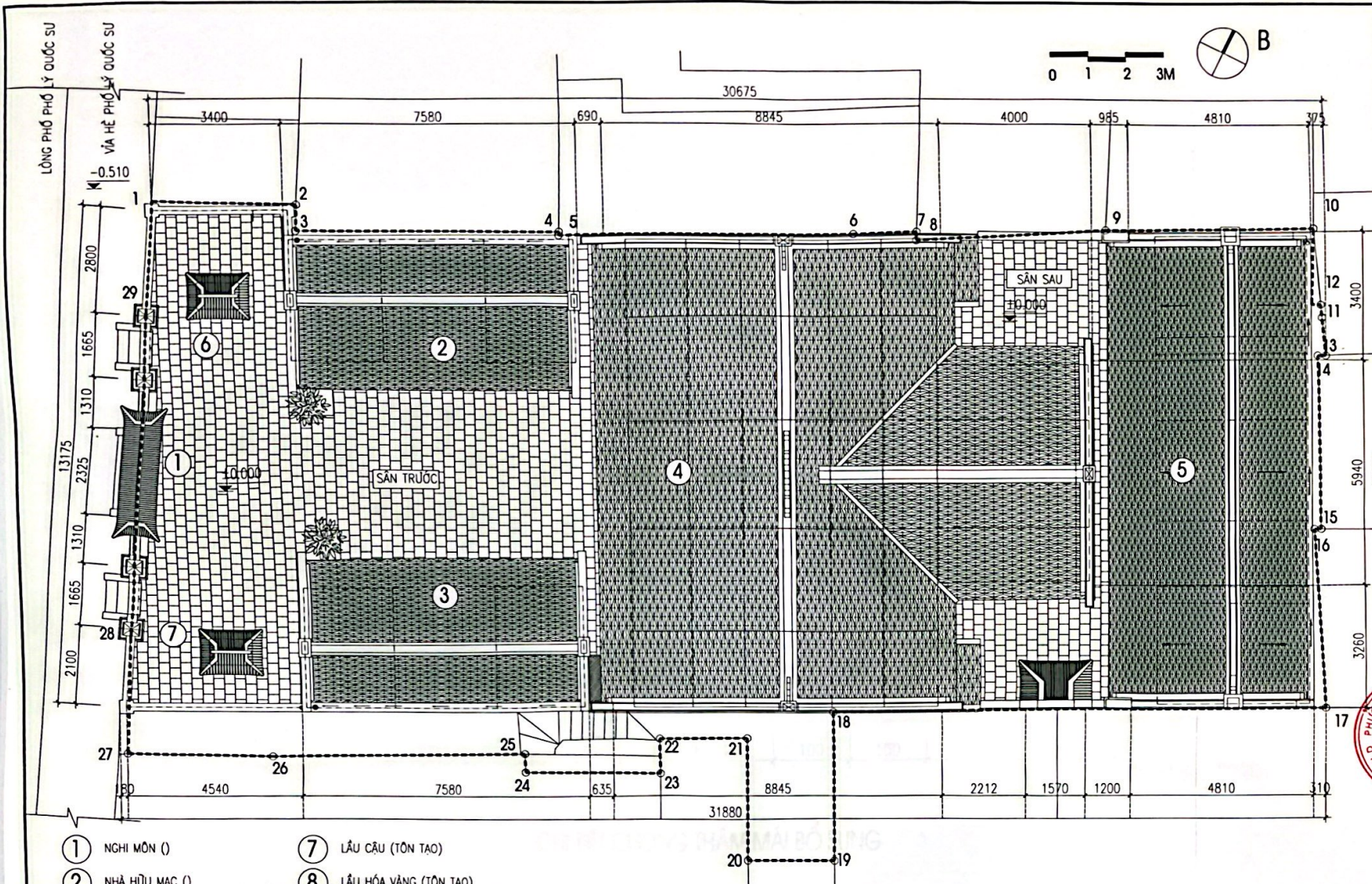

STT	HỌ TÊN CHỦ ĐẦU TƯ	HỌ TÊN CHỦ ĐẦU TƯ	HỌ TÊN CHỦ ĐẦU TƯ

- ① NGHI MÔN ()
 - ② NHÀ HỮU MẠC ()
 - ③ NHÀ TÀ MẠC ()
 - ④ ĐỀN CHÍNH ()
 - ⑤ NHÀ KHÁCH, BẾP, VỆ SINH (TÔN TẠO)
 - ⑥ LẦU CỎ (TÔN TẠO)
 - ⑦ LẦU CẬU (TÔN TẠO)
 - ⑧ LẦU HÒA VÀNG (TÔN TẠO)
- SÀN LÁT GẠCH BÁT.
 SÀN TRƯỚC 90 M2, SÀN SAU 33 M2
 ĐÁ THANH
 CÂY XANH

MẶT BẰNG TỔNG THỂ MÃI

ĐÁNH GIÁ HIỆN TRẠNG:
 - Mái ngói xô lệch, thấm dột; Máng thoát nước bị thấm dột;
 - SÀN LÁT GẠCH BÁT RÊU MỐC, TRƠN TRƯỢT

NỘI DUNG SỬA CHỮA, BẢO DƯỠNG:
 - BỔ SUNG NẾP GỖ TẠO PHẪNG; RAI GIẤY DẦU CHỐNG THẤM DƯỚI LỚP MÁI NGÓI; ĐÁO LAI MÁI NGÓI
 - CHỐNG MỐI CÁC CẤU KIỆN GỖ; VỆ SINH MÈN GẠCH BÁT



TÊN CÔNG TRÌNH
DUY TƯ, BẢO DƯỠNG ĐỀN PHỦ ỨNG
 SỐ 25 PHỐ LÝ QUỐC SỰ - PHƯỜNG HOÀN KIẾM - HÀ NỘI

HẠNG MỤC
TỔNG THỂ, TÔN TẠO

TÊN BẢN VẼ
MẶT BẰNG TỔNG THỂ MÃI

DUY TƯ, BẢO DƯỠNG
 HOÀN THÀNH: 2025

TỈ LỆ: 1/100 KÝ HIỆU: TT-02

HẠNG MỤC: NHÀ TẢ MẠC

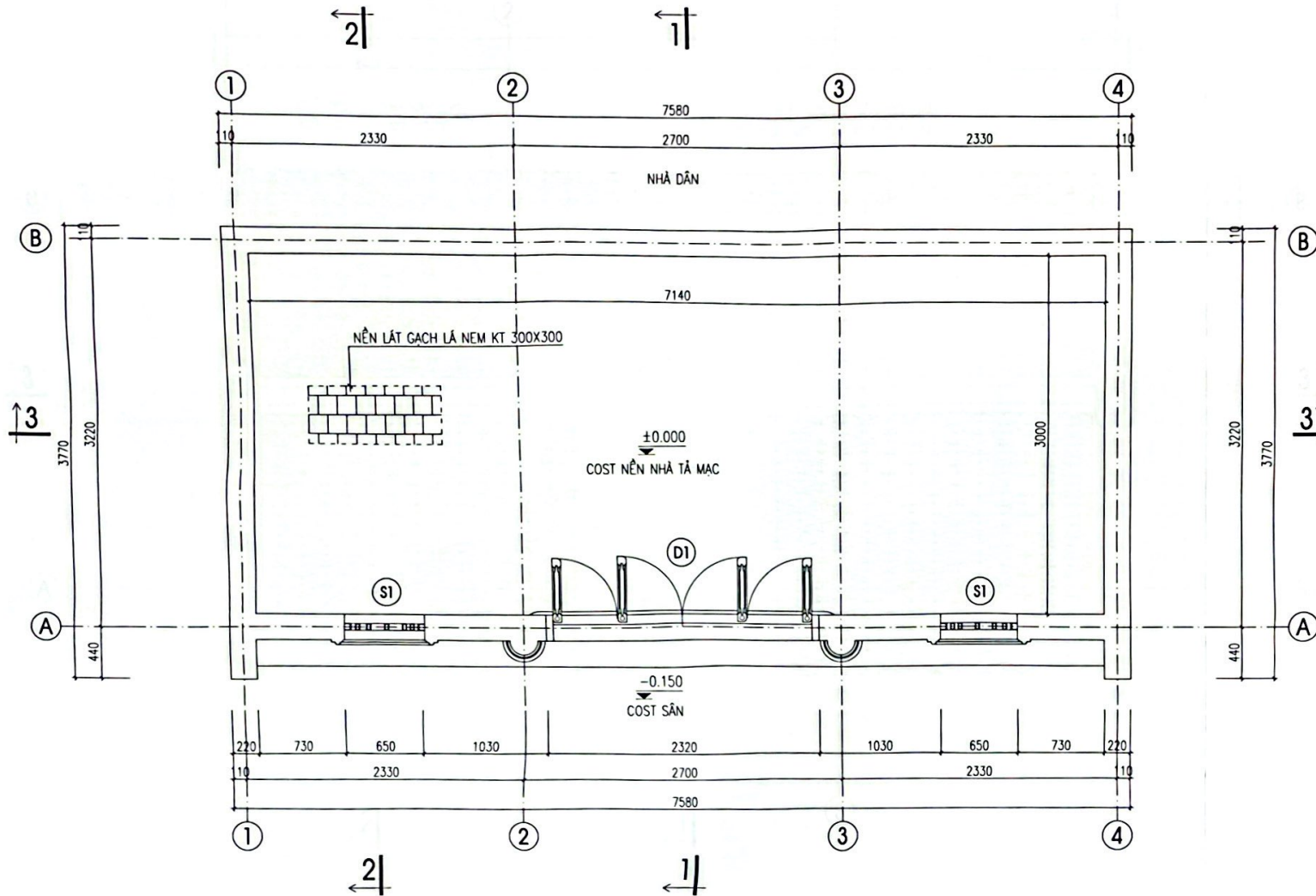

LÀM	NGÀY	NỘI DUNG	NGƯỜI
SỬA	SỬA	SỬA	SỬA



TÊN CÔNG TRÌNH	
DUY TU, BẢO DƯỠNG ĐỀN PHÙ ỨNG	
SỐ 25 PHỐ LÝ QUỐC SỰ - PHƯỜNG HOÀN KIẾM, HÀ NỘI	
HẠNG MỤC	
NHÀ TÀ MẠC	
TÊN BẢN VẼ	
MẶT BẰNG NỀN	
DUY TU, BẢO DƯỠNG	
HOÀN THÀNH: 2025	
TỈ LỆ:	KÝ HIỆU:
1/50	KT:01

MẶT BẰNG NỀN
NHÀ TÀ MẠC

ĐÁNH GIÁ HIỆN TRẠNG:
 - Mái ngói xô lệch, thấm dột; Máng thoát nước bị thấm dột;
 - Nền lát gạch bắt rêu mốc, trơn trượt

NỘI DUNG SỬA CHỮA, BẢO DƯỠNG:
 - BỔ SUNG NẾP GỖ TẠO PHẪNG; RẢI GIẤY DẦU CHỐNG THẤM DƯỚI LỚP MÁI NGÓI; ĐÀO LAI MÁI NGÓI
 - CHỐNG MÔI CÁC CẤU KIỆN GỖ; VỆ SINH NỀN GẠCH BÁT

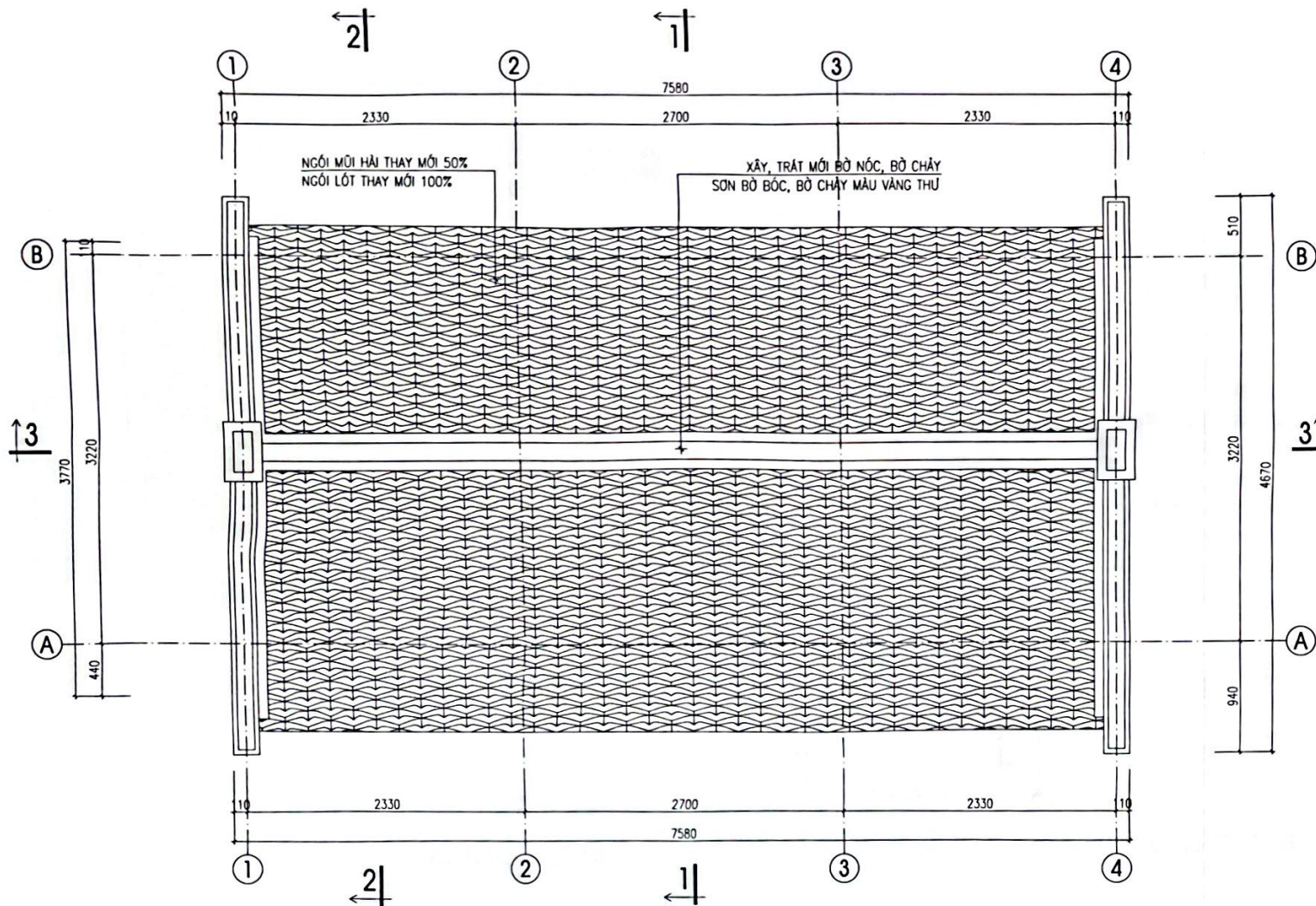

STT	NGÀY SỬA	NỘI DUNG SỬA	NGƯỜI SỬA



BAN QUẢN LÝ HỒ HOÀN KIẾM VÀ PHỐ CỔ HÀ NỘI

TÊN CÔNG TRÌNH
DUY TU, BẢO DƯỠNG ĐỀN PHỤ UNG

HẠNG MỤC
NHÀ TẢ MẠC

TÊN BẢN VẼ
MẶT BẰNG MÁI

DUY TU, BẢO DƯỠNG

HOÀN THÀNH: 2025

TỈ LỆ: 1/50 KÝ HIỆU: KT.02

MẶT BẰNG MÁI
NHÀ TẢ MẠC

ĐÁNH GIÁ HIỆN TRẠNG:
- Mái ngói xô lệch, thấm dột; máng thoát nước bị thấm dột;
- Nền lát gạch bát rêu mốc, trơn trượt

NỘI DUNG SỬA CHỮA, BẢO DƯỠNG:
- BỔ SUNG NẾP GỖ TẠO PHẪNG; RẢI GIẤY DẦU CHỐNG THẤM DƯỚI LỚP MÁI NGÓI; ĐÁO LẠI MÁI NGÓI
- CHỒNG MÔI CÁC CẦU KIẾN GỐ; VỆ SINH NỀN GẠCH BÁT

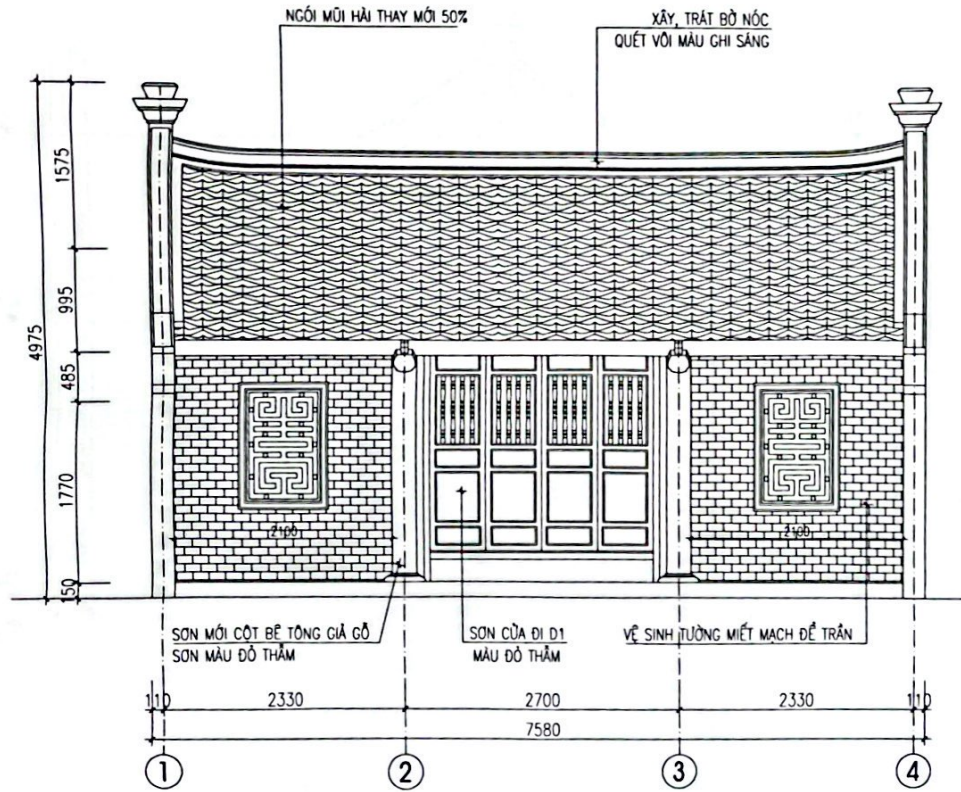

MẶT ĐỨNG TRỰC 1-4

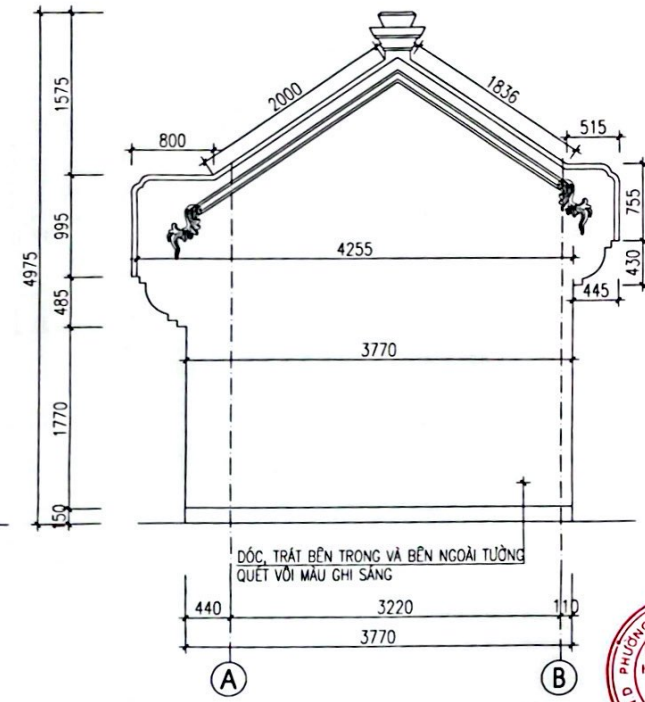

MẶT ĐỨNG TRỰC A-B

ĐÁNH GIÁ HIỆN TRẠNG:
 - MÀU NGÔI XỎ LECH, THÂM ĐÓT; MÁNG THOÁT NƯỚC BỊ THÂM ĐÓT;
 - NỀN LÁT GẠCH BÁT RÊU MỐC, TRƠN TRƯỢT

NỘI DUNG SỬA CHỮA, BẢO DƯỠNG:
 - BỔ SUNG NẾP GÓ TẠO PHẪNG; RỬI GIẤY DẦU CHỐNG THÂM DƯỚI LỚP MÁI NGÔI; ĐÀO LAI MÁI NGÔI
 - CHỒNG MỚI CÁC CẤU KIỆN GỖ; VỆ SINH MÀN GẠCH BÁT

LÀM VIỆC	HỌ TÊN	CHỨC VỤ



TÊN CÔNG TRÌNH: DUY TƯ, BẢO DƯỠNG ĐỀN PHỦ ỦNG SỐ 28 PHỐ LÝ QUỐC SỰ - PHƯỜNG HOÀN KIẾM, HÀ NỘI	
HẠNG MỤC: NHÀ TÀ MẠC	
TÊN BẢN VẼ: MẶT ĐỨNG	
DUY TƯ, BẢO DƯỠNG	
HOÀN THÀNH: 2025	
TỈ LỆ: 1/50	KÝ HẸU: KT.03

MẶT ĐỨNG
NHÀ TÀ MẠC

KT: 04

1/50

KY HIEU:

HOAN THANH: 2025

DUY TU, BAO DUONG

MAT CAT

TEN BAN VE

NHA TA MAC

HANG MUC

DIEN TICH

DIEN TICH

DIEN TICH

DIEN TICH

DIEN TICH

DIEN TICH

DIEN TICH

DIEN TICH

DIEN TICH

DIEN TICH

DIEN TICH

DIEN TICH

DIEN TICH

DIEN TICH

DIEN TICH

DIEN TICH

DIEN TICH

DIEN TICH

DIEN TICH

DIEN TICH

DIEN TICH

NHA TA MAC
MAT CAT

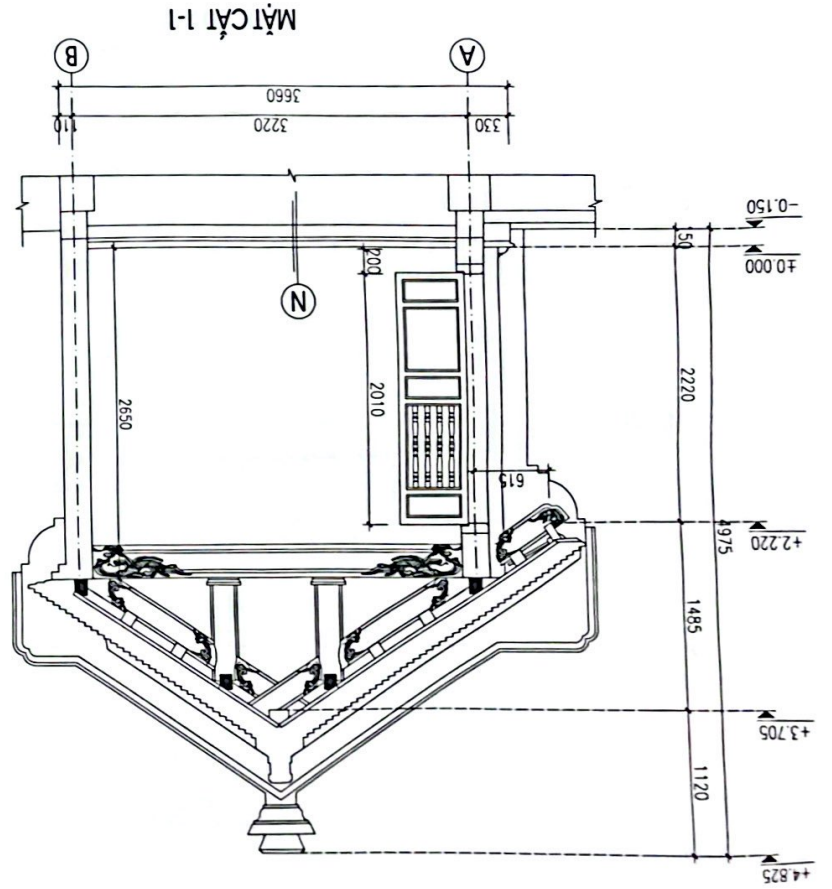
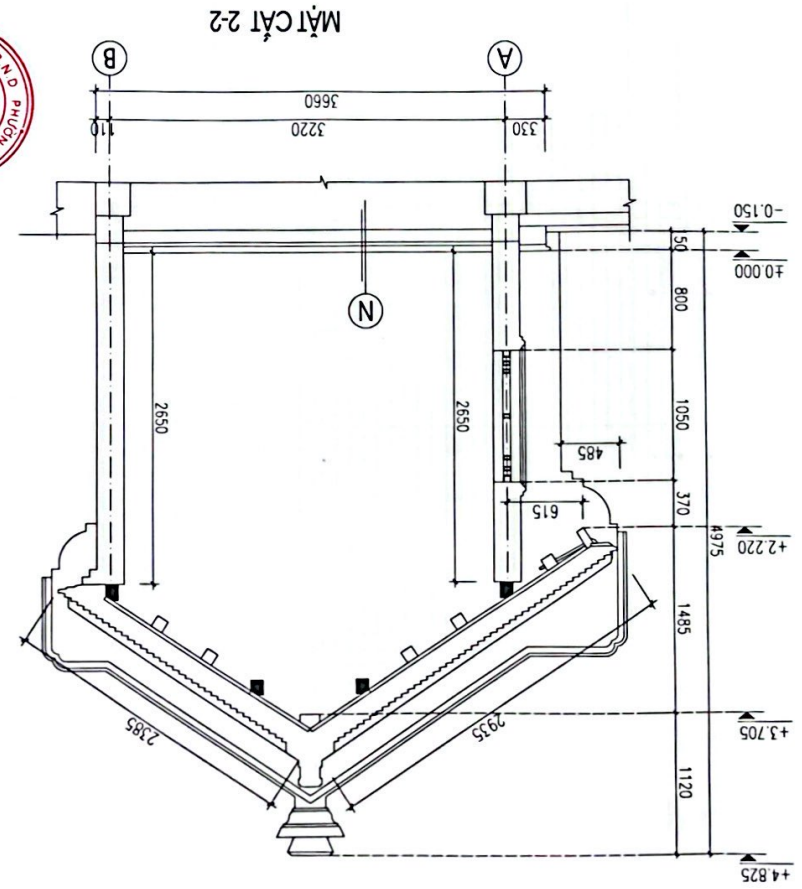

NƠI DÙNG SỬA CHỮA, BẢO DƯỠNG:
- BỔ SUNG NẾP GỖ TẠO PHẪNG, RỬA GIẤY DẦU CHỐNG BỤI
- CHỒNG MÔI CÁC CẦU KIỀM GỖ, VẼ SINH NIÊN GẠCH BÁT

BẢN GHI HIỆN TRẠNG:
- MÀN NƠI XÓ LÊ CHỈ, THÂM ĐỘT, MÀNG THOÁT NƯỚC BỊ THÂM ĐỘT
- MÀN LÁT GẠCH BÁT RÊU MỐC, TRƠN TRƯỢT



HẠNG MỤC: ĐÈN CHÍNH

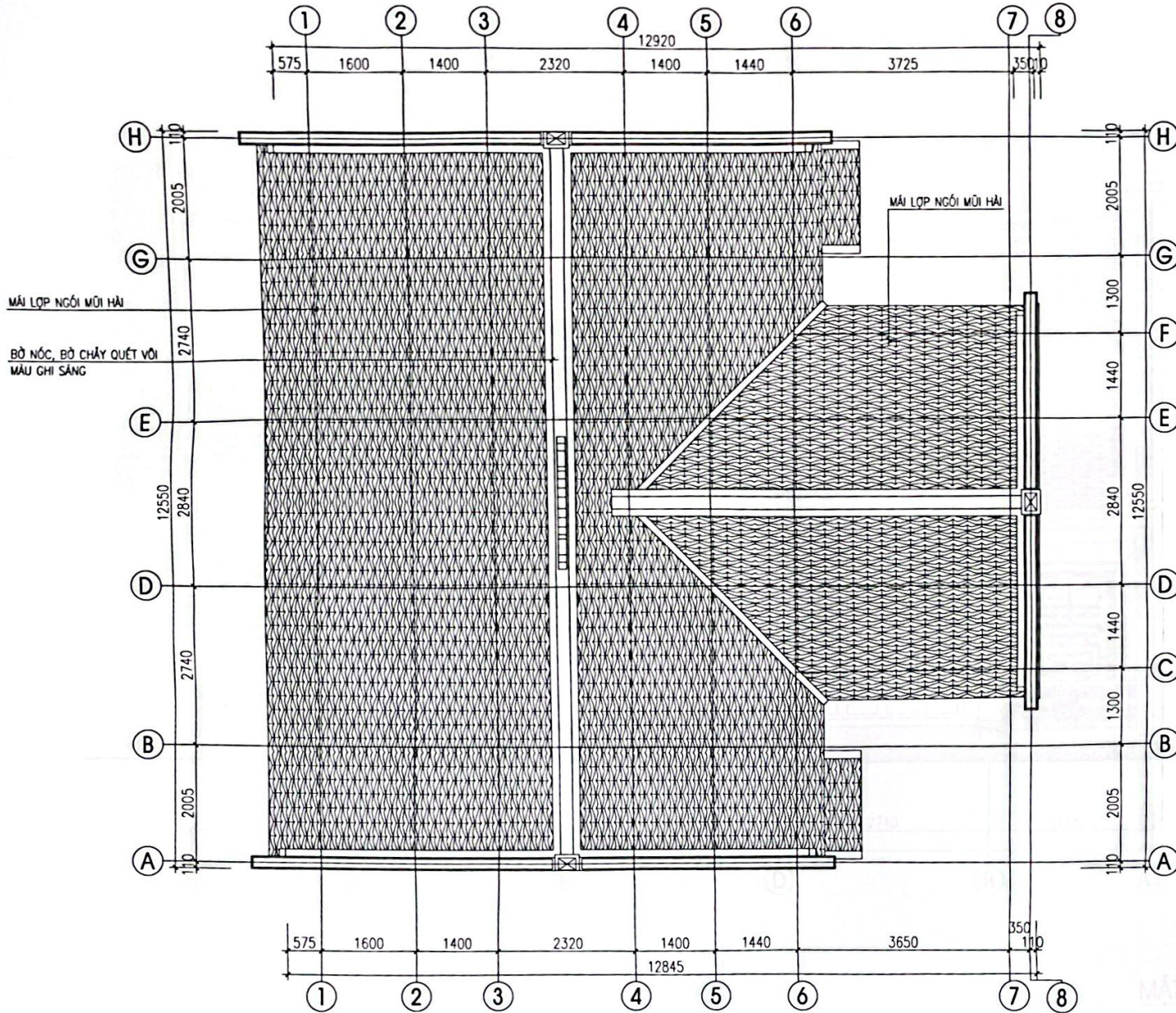

STT	HẠNG MỤC	QUY ĐỊNH



TÊN CÔNG TRÌNH DUY TU, BẢO DƯỠNG ĐẾN PHỤ ÛNG	
SỐ 28 PHỐ LÝ QUỐC SỰ - PHƯỜNG HOÀN KIẾM - HÀ NỘI	
HẠNG MỤC ĐẾN CHÍNH	
TÊN BẢN VẼ MẶT BẰNG MÁI	
DUY TU, BẢO DƯỠNG	
HOÀN THÁNH: 2025	
TỈ LỆ: 1/100	KÝ HIỆU: KT.02

ĐÁNH GIÁ HIỆN TRẠNG:
 - MÁI NGÓI XỎ LECH, THÂM DỌT; MÁNG THOÁT NƯỚC BỊ THÂM DỌT;
 - NỀN LÁT GẠCH BÁT RẼU MỘC, TRƠN TRƯỢT

NỘI DUNG SỬA CHỮA, BẢO DƯỠNG:
 - BỔ SUNG NẾP GỖ TẠO PHẪNG; RẢI GIẤY DẦU CHỐNG THẨM DƯỚI LỚP MÁI NGÓI; ĐẢO LAI MÁI NGÓI
 - CHỒNG MỚI CÁC CẤU KIỆN GỖ; VỆ SINH NỀN GẠCH BÁT

MẶT BẰNG MÁI ĐẾN CHÍNH

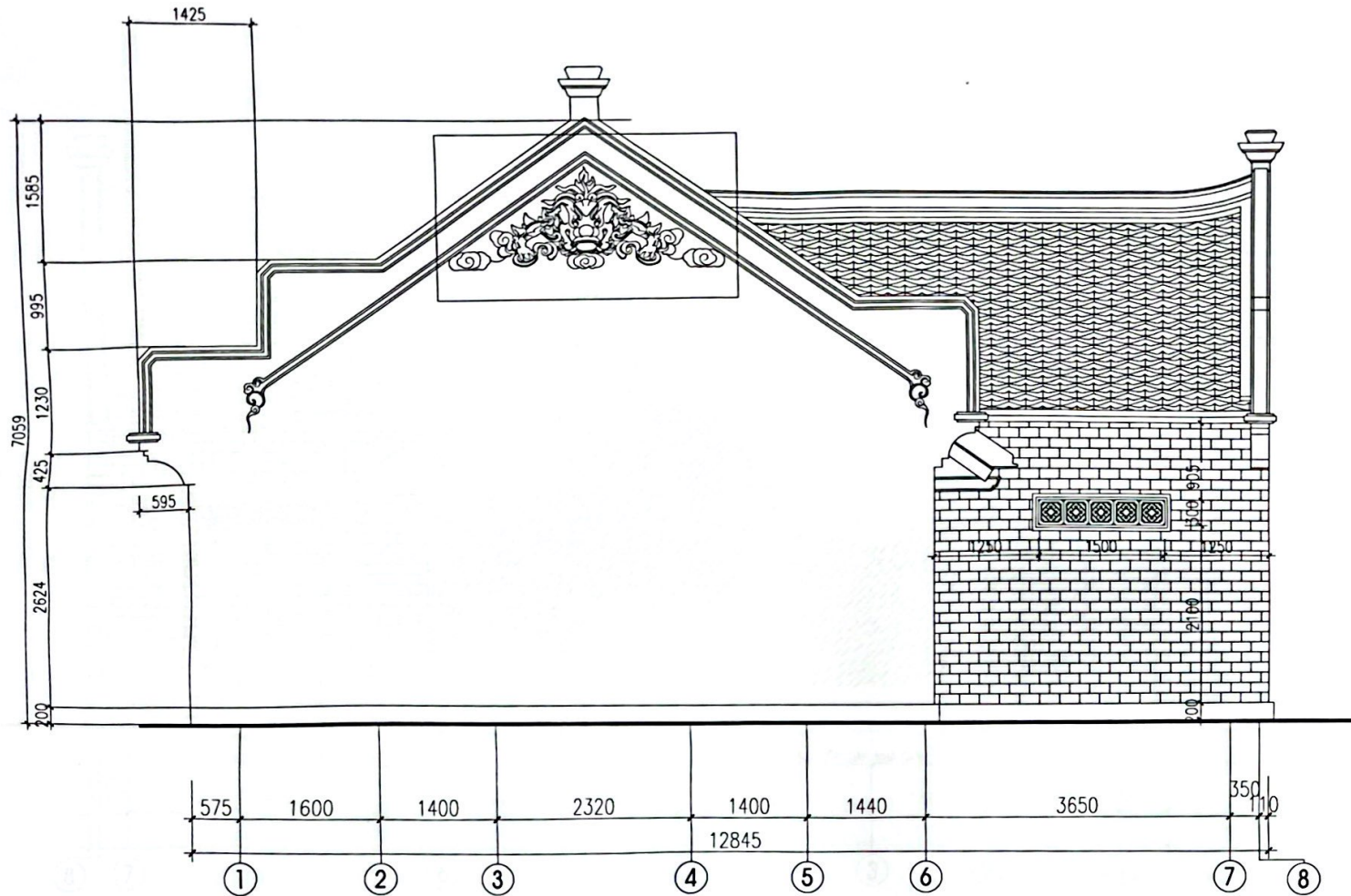

LỚP	NGÀY SỬA	HỘI DUNG SỬA	NGƯỜI SỬA



SỐ 8 HANG BÚT, PHƯỜNG HOÀN KIẾM, HÀ NỘI TÊN CÔNG TRÌNH DUY TU, BẢO DƯỠNG ĐỀN PHỦ ỦNG SỐ 23 PHỐ LÝ QUỐC SỰ - PHƯỜNG HOÀN KIẾM, HÀ NỘI	
HANG MỤC ĐỀN CHÍNH	
TÊN BẢN VẼ MẶT ĐỨNG TRỰC 1-8	
DUY TU, BẢO DƯỠNG HOÀN THÀNH: 2025	
TỈ LỆ: 1/100	KÝ HIỆU: KT.04

MẶT ĐỨNG TRỰC 1-8
ĐỀN CHÍNH

DANH GIÁ HIỆN TRẠNG:
 - Mái ngói xô lệch, thấm dột; Máng thoát nước bị thấm dột;
 - Nền lát gạch bát rêu mốc, trơn trượt

NỘI DUNG SỬA CHỮA, BẢO DƯỠNG:
 - BỔ SUNG NẾP GỖ TẠO PHẪNG; RẢI GIẤY DẦU CHỐNG THẤM DƯỚI LỚP MÁI NGÓI; ĐẢO LẠI MÁI NGÓI
 - CHỒNG MỚI CÁC CẤU KIỆN GỖ; VỆ SINH NỀN GẠCH BÁT

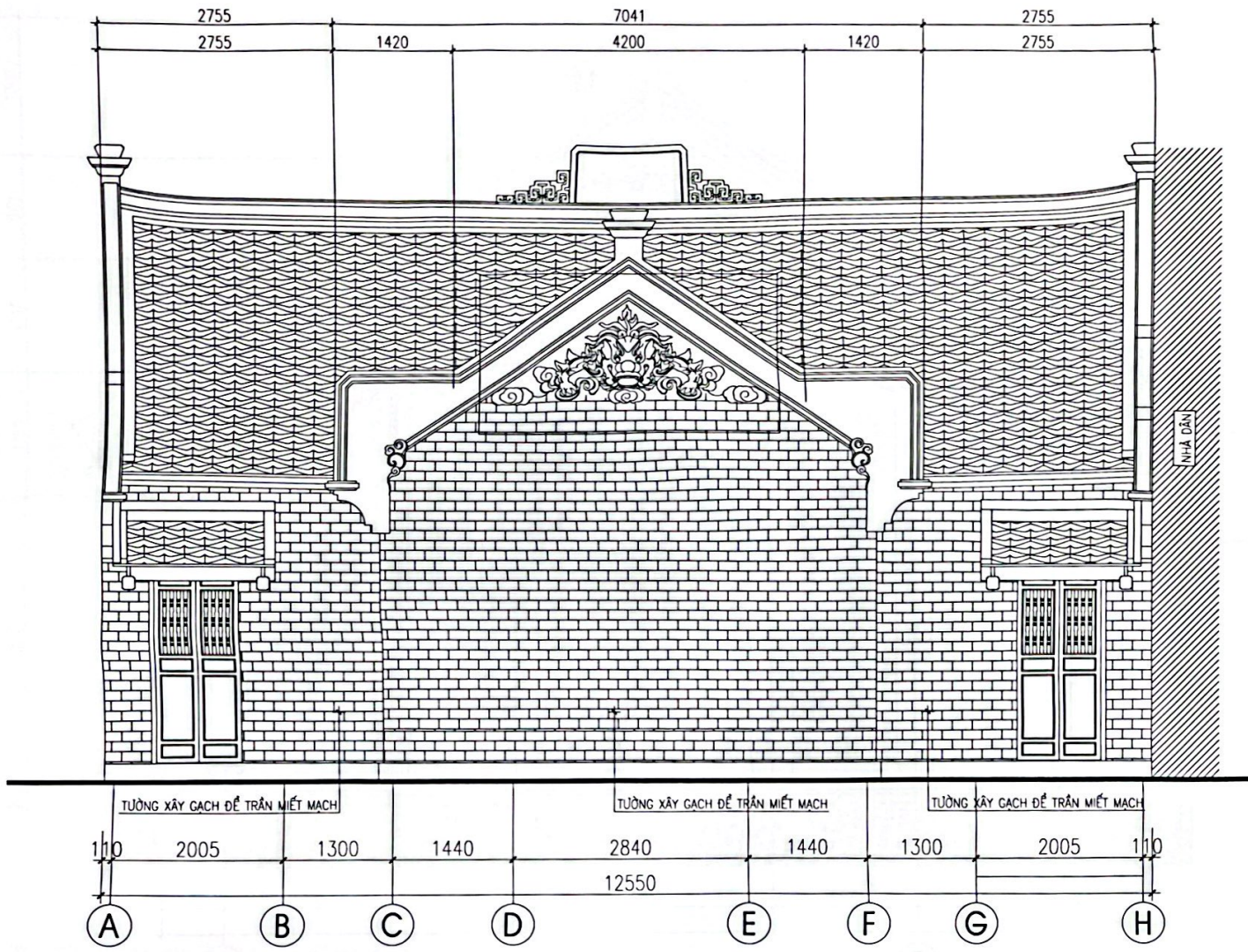

LÀM NGAY BÀN BÀN	NỘI DUNG BÀN BÀN	NGƯỜI BÀN BÀN



ỦY BAN NHÂN DÂN QUẬN HOÀN KIẾM BAN QUẢN LÝ HỒ HOÀN KIẾM VÀ PHỐ CỔ HÀ NỘI HÀ NỘI	
SỐ 8 HÀNG BÈT, PHƯỜNG HOÀN KIẾM, HÀ NỘI	
TÊN CÔNG TRÌNH DUY TƯ, BẢO DƯỠNG ĐỀN PHỦ ỨNG	
SỐ 28 PHỐ LÊ QUỐC SỰ - PHƯỜNG HOÀN KIẾM, HÀ NỘI	
HẠNG MỤC ĐẾN CHÍNH	
TÊN BẢN VẼ MẶT ĐỨNG TRỰC A-H	
DUY TƯ, BẢO DƯỠNG HOÀN THÀNH: 2025	
TỶ LỆ: 1/100	KÝ HIỆU: KT:06

MẶT ĐỨNG TRỰC A-H
ĐẾN CHÍNH

ĐÁNH GIÁ HIỆN TRẠNG:
 - Mái ngói xô lệch, thấm dột; Máng thoát nước bị thấm dột;
 - Nền lát gạch bát rêu mốc, trơn trượt

NỘI DUNG SỬA CHỮA, BẢO DƯỠNG:
 - BỔ SUNG NẾP GỖ TẠO PHẪNG; RÁI GIẤY ĐÁU CHỐNG THẨM DƯỚI LỚP LỘP MÁI NGÓI; ĐÀO LAI MÁI NGÓI
 - CHỒNG MÔI CÁC CẦU KIẾN GỖ; VỆ SINH NỀN GẠCH BÁT

STT	NGÀY SỬA	NỘI DUNG SỬA	NGƯỜI SỬA

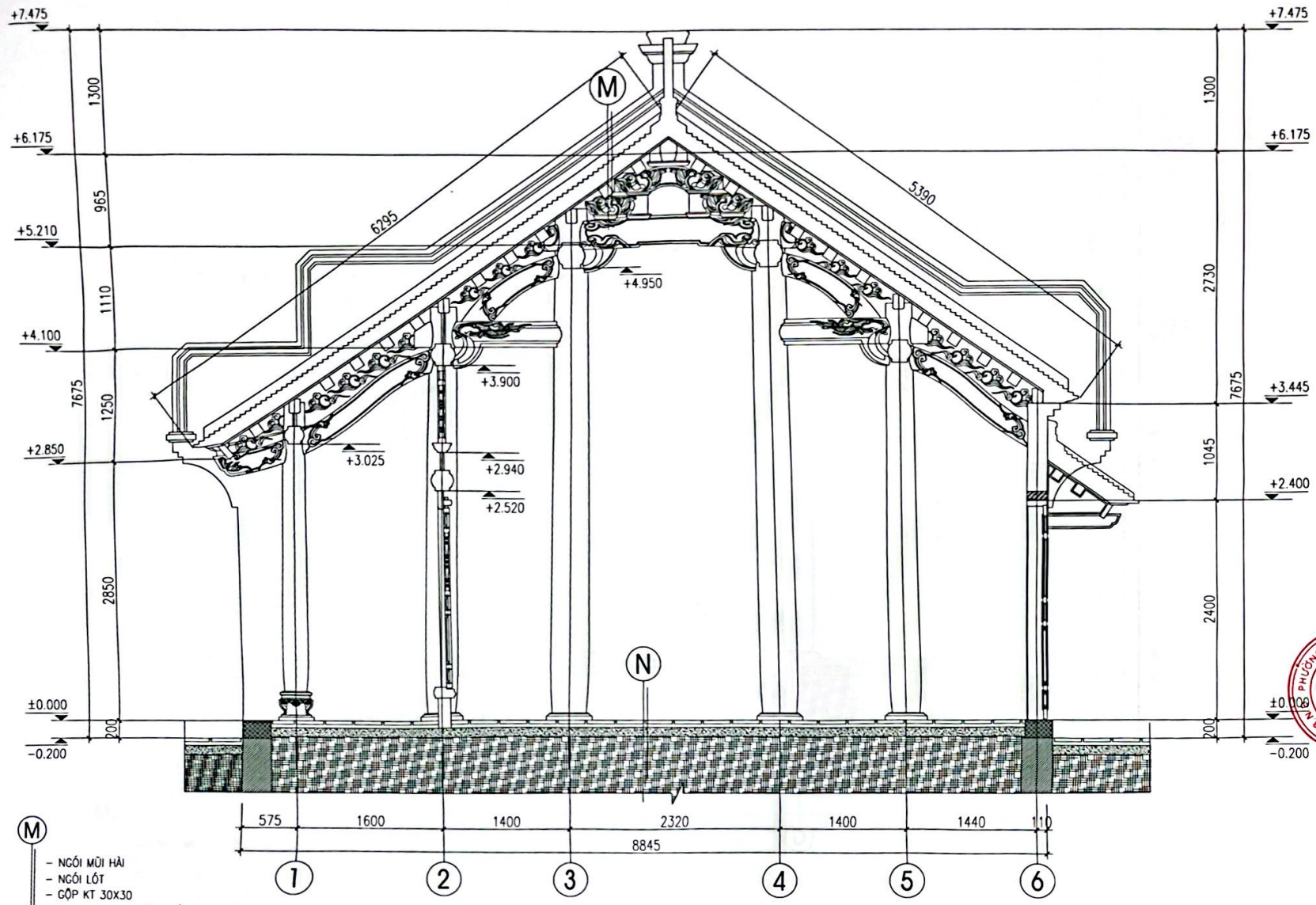

- M**
- NGÔI MŨI HÀI
 - NGÔI LỚT
 - GỖP KT 30X30
 - RUI KT 25X100 CÁCH ĐỀU 200(TIM)
 - HỆ KẾT CẤU KHUNG GỖ

DANH GIÁ HIỆN TRẠNG:
 - Mái ngói xô lệch, thấm dột; Máng thoát nước bị thấm dột;
 - Nền lát gạch bát rêu mốc, trơn trượt

NỘI DUNG SỬA CHỮA, BẢO DƯỠNG:
 - BỔ SUNG NẾP GỖ TẠO PHẪNG; RẢI GIẤY DẦU CHỐNG THẤM DƯỚI LỚP MÁI NGÓI; ĐẢO LẠI MÁI NGÓI
 - CHỒNG MŨI CÁC CẤU KIỆN GỖ; VỆ SINH NỀN GẠCH BÁT

MẶT CẮT 2-2
ĐẾN CHÍNH



TÊN CÔNG TRÌNH	
DUY TƯ, BẢO DƯỠNG ĐỀN PHỦ ỨNG	
Số 29 Phố Lý Quốc Sư - Phường Hoàn Kiếm - Hà Nội	
HẠNG MỤC	
ĐỀN CHÍNH	
TÊN BẢN VẼ	
MẶT CẮT 2-2	
DUY TƯ, BẢO DƯỠNG	
HOÀN THÀNH: 2025	
TỈ LỆ: 1/100	KY HIỆU: KT.08

TITLE: 1/100 KT.09

HOÀN THÀNH: 2025

DỰ TƯ BẢO DƯỠNG

MẶT CẮT 3-3

TÊN BẢN VẼ

DẪN CHỈNH

HANG MANG

DỰ TƯ BẢO DƯỠNG

DẪN CHỈNH

DỰ TƯ BẢO DƯỠNG

DẪN CHỈNH

DỰ TƯ BẢO DƯỠNG

DẪN CHỈNH

DỰ TƯ BẢO DƯỠNG

DẪN CHỈNH

DỰ TƯ BẢO DƯỠNG

DẪN CHỈNH

DỰ TƯ BẢO DƯỠNG

DẪN CHỈNH

DỰ TƯ BẢO DƯỠNG

DẪN CHỈNH

DỰ TƯ BẢO DƯỠNG

DẪN CHỈNH

DỰ TƯ BẢO DƯỠNG

DẪN CHỈNH

DỰ TƯ BẢO DƯỠNG

DẪN CHỈNH

DỰ TƯ BẢO DƯỠNG

DẪN CHỈNH

DỰ TƯ BẢO DƯỠNG

DẪN CHỈNH

DỰ TƯ BẢO DƯỠNG

DẪN CHỈNH

DỰ TƯ BẢO DƯỠNG

DẪN CHỈNH

DỰ TƯ BẢO DƯỠNG

DẪN CHỈNH

DỰ TƯ BẢO DƯỠNG

DẪN CHỈNH

DỰ TƯ BẢO DƯỠNG

DẪN CHỈNH

DỰ TƯ BẢO DƯỠNG

DẪN CHỈNH

DỰ TƯ BẢO DƯỠNG

DẪN CHỈNH

DỰ TƯ BẢO DƯỠNG

DẪN CHỈNH

DỰ TƯ BẢO DƯỠNG

MẶT CẮT 3-3
DẪN CHỈNH

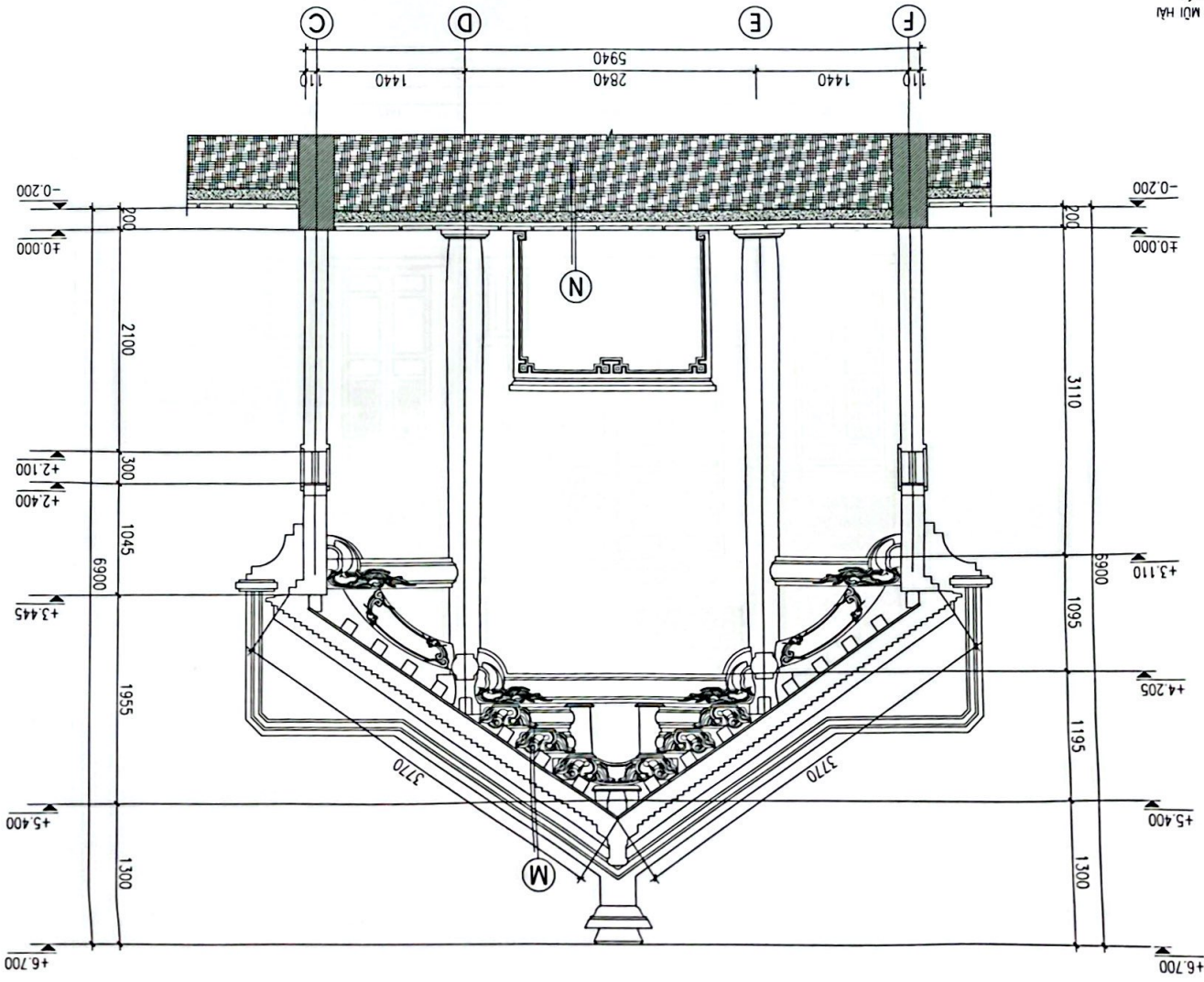

- NGỒI MÔI HẦM
- NGỒI LỘT
- CỘP KT 30X30
- RUI KT 25X100 CÁCH ĐỀU 200(T/M)
- HỆ KẾT CẤU KHUNG GỖ

MỠI DƯỠNG SỬA CHỮA, BẢO DƯỠNG
- BỔ SUNG NẾP GỖ TẠO PHẪNG; RÁP GIẤY DẦU CHỐNG THẨM NƯỚC; ĐÁO LỬM MẠI NGỒI;
- CHỐNG MÔI CẮC CẤU KIỆN GỖ; VỆ SINH NỀN GẠCH BÁT

MẶT GIẢ HIỆN TRẮNG
MẶT KẾT GẠCH BÁT RẾU NƯỚC; TRƠN TRƯỢT

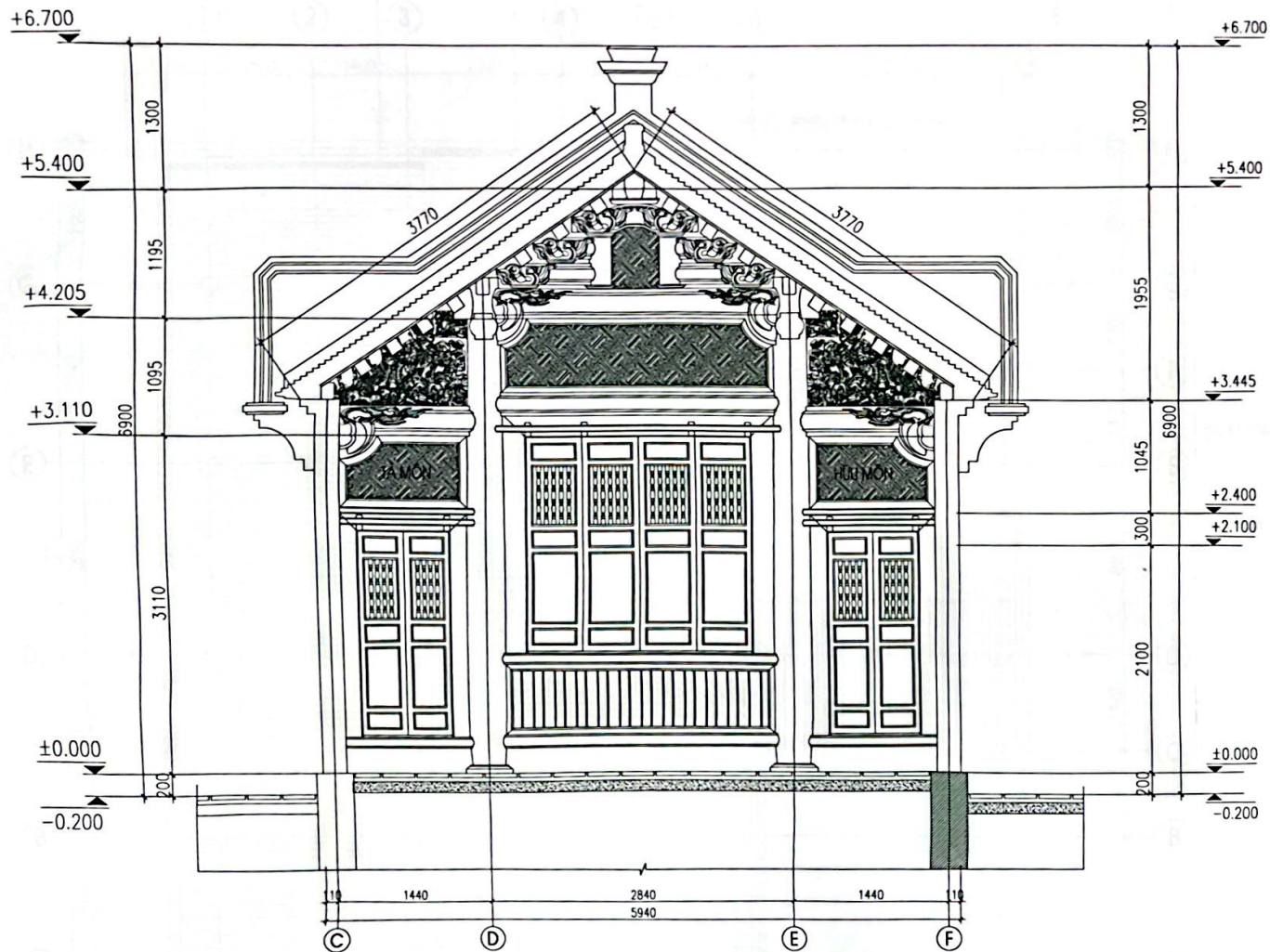

(M)

- NGÓI MŨI HẢI
- NGÓI LỚT
- CỘP KT 30X30
- RUI KT 25X100 CÁCH ĐỀU 200(TIM)
- HỆ KẾT CẤU KHUNG GỖ

DANH GIẢ HIỆN TRẠNG:
 - MÀU NGÓI XỎ LÈCH, THÂM ĐÓT; MÁNG THOÁT NƯỚC BỊ THÂM ĐÓT;
 - NỀN LÁT GẠCH BÁT RẼU MỘC, TRƠN TRƯỢT

NỘI DUNG SỬA CHỮA, BẢO DƯỠNG:
 - BỔ SUNG NẾP GỖ TẠO PHẪNG; RỬI GIẤY DẦU CHỐNG THÂM DƯỚI LỚP MÀU NGÓI; ĐÁO LAI MÀU NGÓI
 - CHỒNG MŨI CÁC CẤU KIỆN GỖ; VỆ SINH NỀN GẠCH BÁT

MẶT CẮT 3-3
ĐỀN CHÍNH

STT	NGÀY BAN	NỘI DUNG BAN	NGƯỜI BAN



BỘ S HANG KIỆT, PHƯỜNG HOÀN KIẾM, HÀ NỘI	
TÊN CÔNG TRÌNH DUY TU, BẢO DƯỠNG ĐỀN PHỤ ỨNG	
SỐ 25 PHỐ LÝ QUỐC SỰ - PHƯỜNG HOÀN KIẾM, HÀ NỘI	
HANG MỤC ĐỀN CHÍNH	
TÊN BẢN VẼ MẶT CẮT 3-3	
DUY TU, BẢO DƯỠNG	
HOÀN THÀNH: 2025	
TỈ LỆ: 1/100	KÝ HIỆU: KT: 10

RUI KT 100X20 CÁCH ĐỀU 200(TIM)

RUI TRĂM KT 100X20 CÁCH ĐỀU 100(TIM)

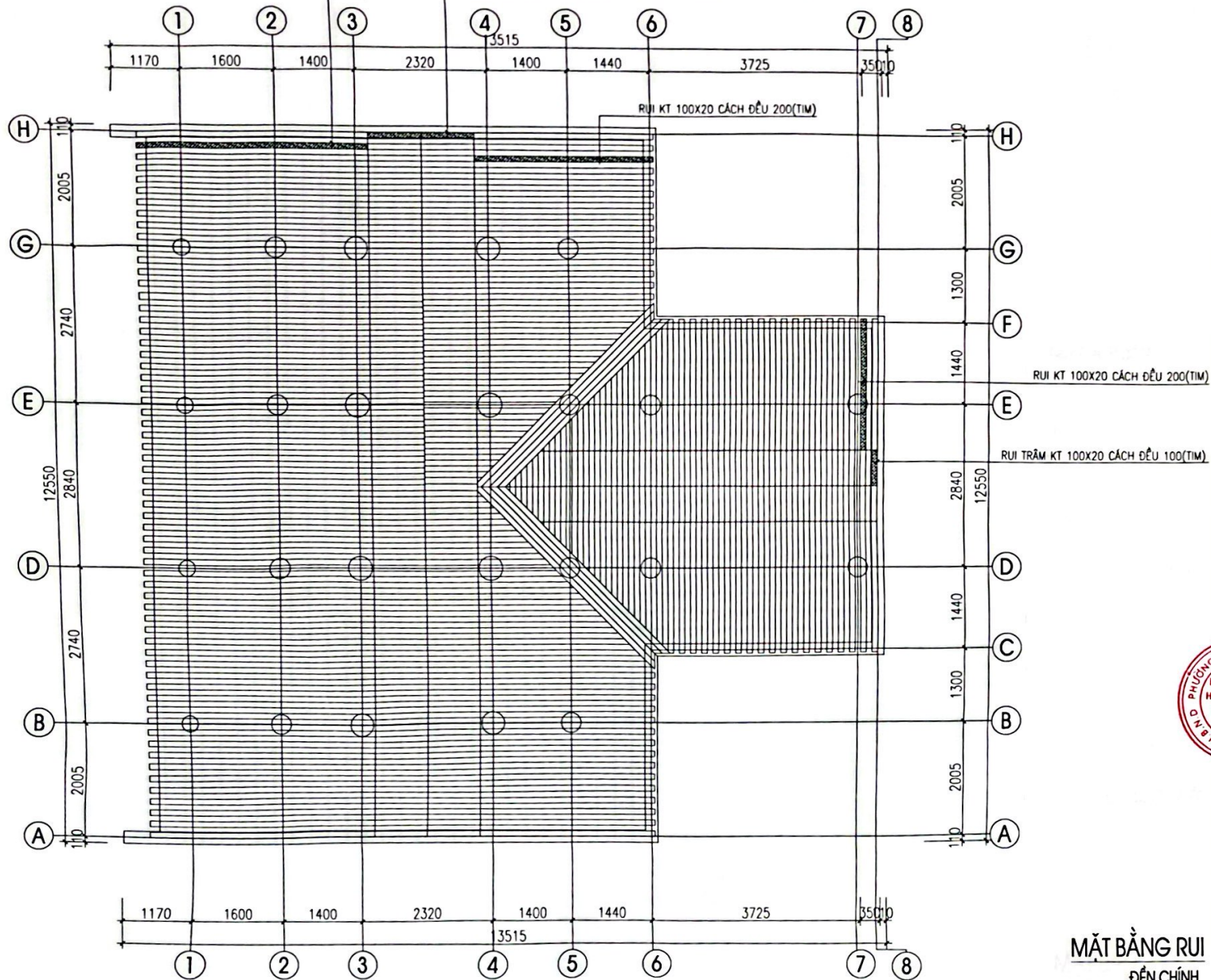

STT	NGÀY SỬA	NỘI DUNG SỬA	NGƯỜI SỬA



TÊN CÔNG TRÌNH:
 DUY TU, BẢO DƯỠNG ĐỀN PHỤ ỨNG
 SỐ 28 PHỐ LÝ QUỐC SỰ - PHƯỜNG HOÀN KIẾM, HÀ NỘI

HẠNG MỤC:
 ĐỀN CHÍNH

TÊN BẢN VẼ:
 MẶT BẰNG RUI ĐỀN CHÍNH

DUY TU, BẢO DƯỠNG

HOÀN THÀNH: 2025

TỈ LỆ: 1/100 KÝ HẸU: KT:17

MẶT BẰNG RUI ĐỀN CHÍNH

DANH GIÁ HIỆN TRẠNG:
 - Mái ngói xô lệch, thấm dột; Máng thoát nước bị thấm dột;
 - Nền lát gạch bát rêu mốc, trơn trượt

NỘI DUNG SỬA CHỮA, BẢO DƯỠNG:
 - BỔ SUNG NẾP GỖ TẠO PHẪNG; RỬ GIẤY DẦU CHỐNG THẤM DƯỚI LỚP Mái NGÓI; ĐÀO LAI Mái NGÓI
 - CHỒNG MỚI CÁC CẤU KIỆN GỖ, VỆ SINH NỀN GẠCH BÁT

HẠNG MỤC: NH Ạ NGANG, NHÀ BẾP, VÊ SINH

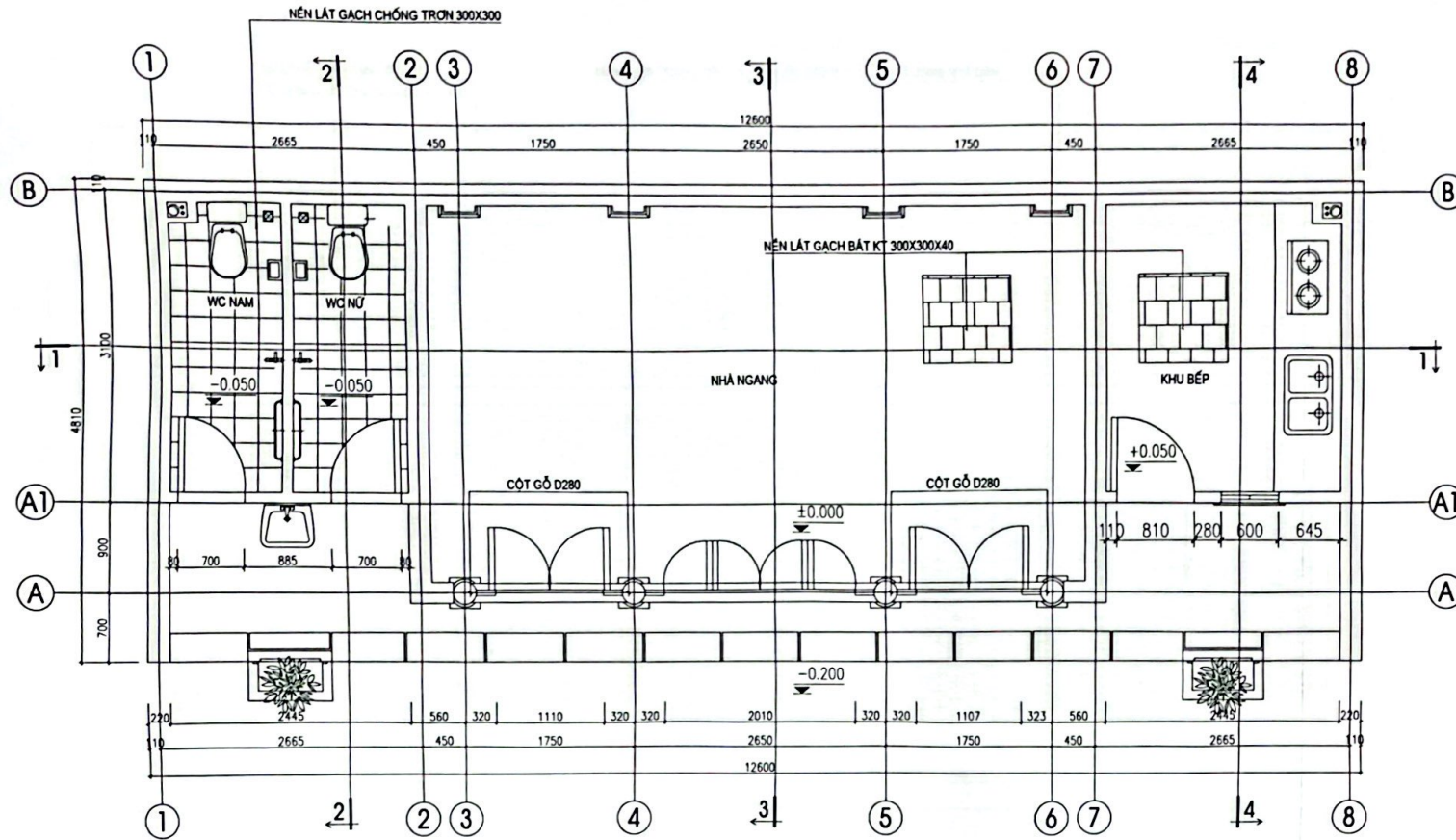

MẶT BẰNG NỀN
NHÀ NGANG, BẾP, VỆ SINH

SỐ HƯỚNG SÀN	HỒ DẪNG SÀN	NGUỒN SÀN



TÊN CÔNG TRÌNH	
DUY TU, BẢO DƯỠNG ĐẾN PHỤ ỨNG	
SỐ 28 PHỐ LÝ QUỐC SỰ - PHƯỜNG HOÀN KIẾM - HÀ NỘI	
HẠNG MỤC	
NHÀ NGANG, BẾP, VỆ SINH	
TÊN BẢN VẼ	
MẶT BẰNG NỀN	
DUY TU, BẢO DƯỠNG	
HOÀN THÀNH: 2025	
TỈ LỆ: 1/50	KÝ HIỆU: KT.01

BẢNG GIÁ HIỆN TRẠNG:
- MÀU NGÔI XỔ LỆCH, THẨM DỌT; MĂNG THOÁT NƯỚC BỊ THẨM DỌT;
- NỀN LÁT GẠCH BÁT RÊU MỐC, TRƠN TRƯỢT

NỘI DUNG SỬA CHỮA, BẢO DƯỠNG:
- BỔ SUNG NẾP GỖ TẠO PHẪNG; RÀNG GIẤY DẦU CHỐNG THẨM DƯỚI LỚP MÀU NGÔI; ĐÀO LAI MÀU NGÔI
- CHỒNG MÔI CÁC CẦU KIẾN GỖ, VỆ SINH NỀN GẠCH BÁT

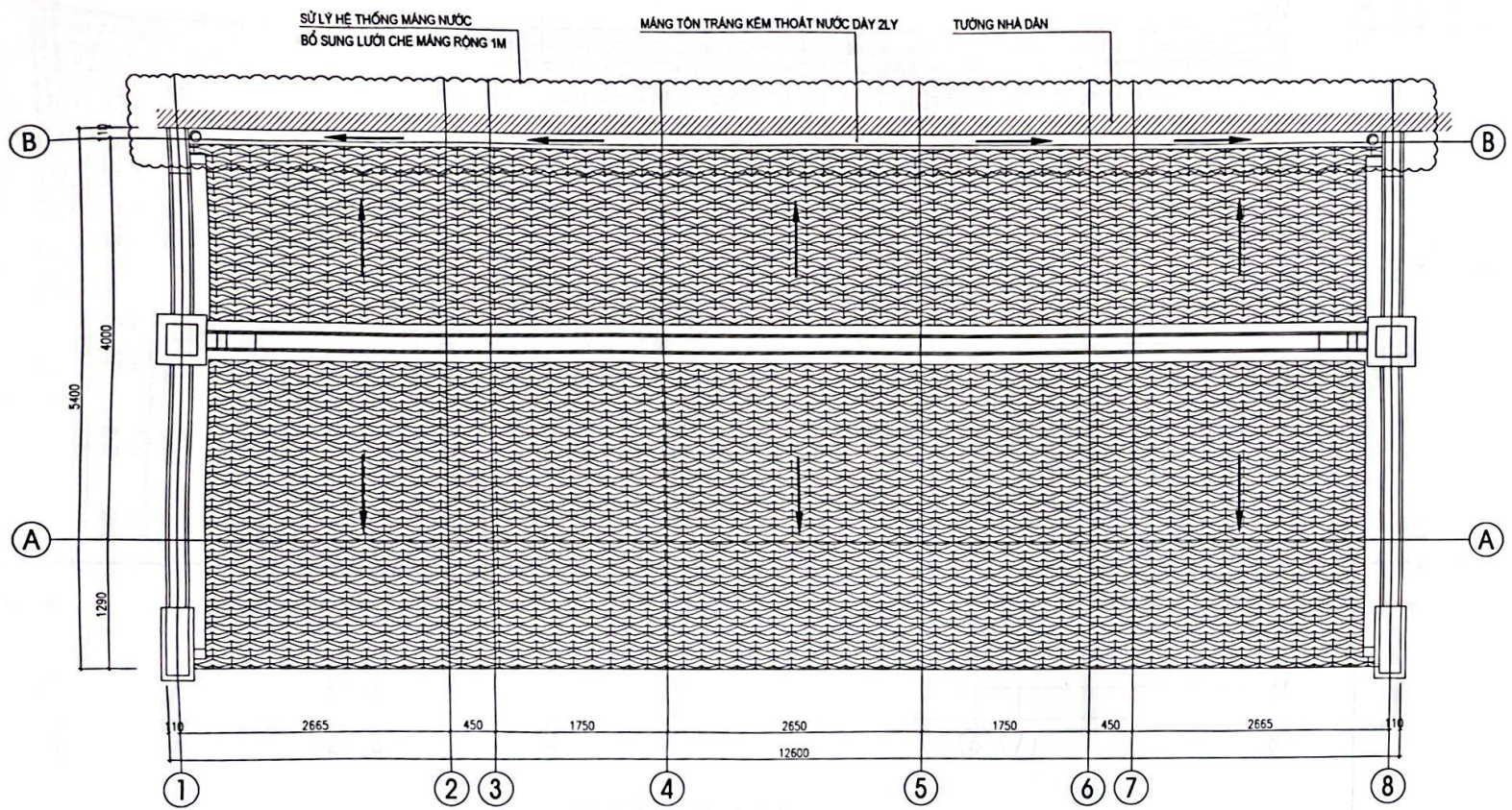

MẶT BẰNG MÁI
NHÀ NGANG, BẾP, VỆ SINH

ĐÁNH GIÁ HIỆN TRẠNG:
 - Mái ngói xô lệch, thấm dột; Máng thoát nước bị thấm dột;
 - Nền lát gạch bát rêu mốc, trơn trượt

NỘI DUNG SỬA CHỮA, BẢO DƯỠNG:
 - BỔ SUNG HÉP GỖ TẠO PHẪNG; RÀNG GIẤY DẦU CHỐNG THẤM DƯỚI LÓP Mái NGÓI; ĐÁO LẠI Mái NGÓI
 - CHỐNG MỐI CÁC CẤU KIỆN GỖ; VỆ SINH NỀN GẠCH BÁT

STT	NGÀY BÀN	HỘI DUNG BÀN	NGƯỜI BÀN



SỐ 8 HÀNG SÉT, PHƯỜNG HOÀN KIẾM, HÀ NỘI TÊN CÔNG TRÌNH DUY TU, BẢO DƯỠNG ĐẾN PHỤ ỨNG SỐ 28 PHỐ LÝ QUỐC SỰ - PHƯỜNG HOÀN KIẾM, HÀ NỘI	
HẠNG MỤC NHÀ NGANG, BẾP, VỆ SINH	
TÊN BẢN VẼ MẶT BẰNG MÁI	
DUY TU, BẢO DƯỠNG	
HOÀN THÀNH: 2025	
TỈ LỆ: 1/50	KÝ HIỆU: KT.02

STT	HỌ TÊN	HỌ ĐANG SỬA	NGƯỜI SỬA

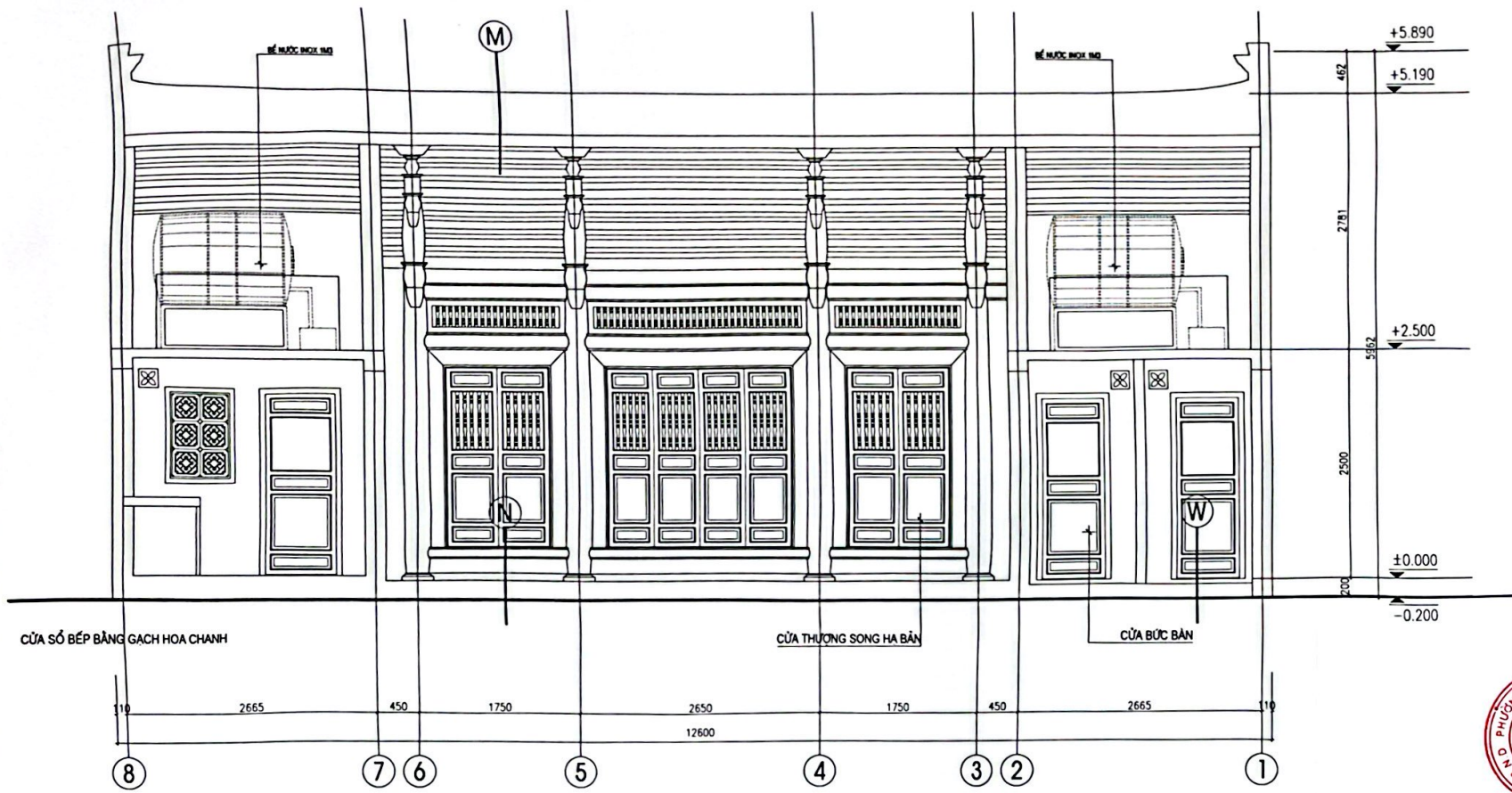

MẶT CẮT 1-1
NHÀ NGANG, BẾP, VỆ SINH

M

- MÁI LỚP NGÓI MÔI HẢI 180VIÊN/M2
- 2 LỚP NGÓI LÓT
- DỤI GỖ 25X100
- HOÀNH GỖ 100X100
- HỆ VI KEO GỖ

N

- NÉN LÁT GẠCH BÁT 300X300X50
- VƯA LÓT #75 DÂY 20
- BÊ TÔNG LÓT MÓNG ĐÁ 4X6 #100
- CÁT ĐEN TƯƠI NƯỚC ĐÁM KỶ DÂY
- ĐẤT TỰ NHIÊN

W

- NÉN LÁT GẠCH CHỐNG TRƠN 300X300X50
- VƯA LÓT #75 DÂY 20
- BÊ TÔNG LÓT MÓNG ĐÁ 4X6 #100
- CÁT ĐEN TƯƠI NƯỚC ĐÁM KỶ DÂY
- ĐẤT TỰ NHIÊN

DANH GIÁ HIỆN TRẠNG:
 - MÁI NGÓI XỎ LÉCH, THẨM DỘT; MĂNG THOÁT NƯỚC BỊ THẨM DỘT;
 - NÉN LÁT GẠCH BÁT RÊU MỐC, TRƠN TRƯỢT

NỘI DUNG SỬA CHỮA, BẢO DƯỠNG:
 - BỔ SUNG NẾP GỖ TẠO PHẪNG; RẢI GIẤY DẦU CHỐNG THẨM DƯỚI LỚP MÁI NGÓI; ĐẢO LAI MÁI NGÓI
 - CHỒNG MÔI CÁC CẤU KIỆN GỖ; VỆ SINH NÉN GẠCH BÁT



SỐ 8 HÀNG BƠI, PHƯỜNG HOÀN KIẾM HÀ NỘI

TÊN CÔNG TRÌNH:
 DUY TU, BẢO DƯỠNG ĐỀN PHỦ ỦNG
 SỐ 28 PHỐ LÝ QUỐC SỰ - PHƯỜNG HOÀN KIẾM HÀ NỘI

HẠNG MỤC:
 NHÀ NGANG, BẾP, VỆ SINH

TÊN BẢN VẼ:
 MẶT CẮT 1-1

DUY TU, BẢO DƯỠNG

HOÀN THÀNH: 2025

TỈ LỆ: 1/50 KÝ HIỆU: KT:04

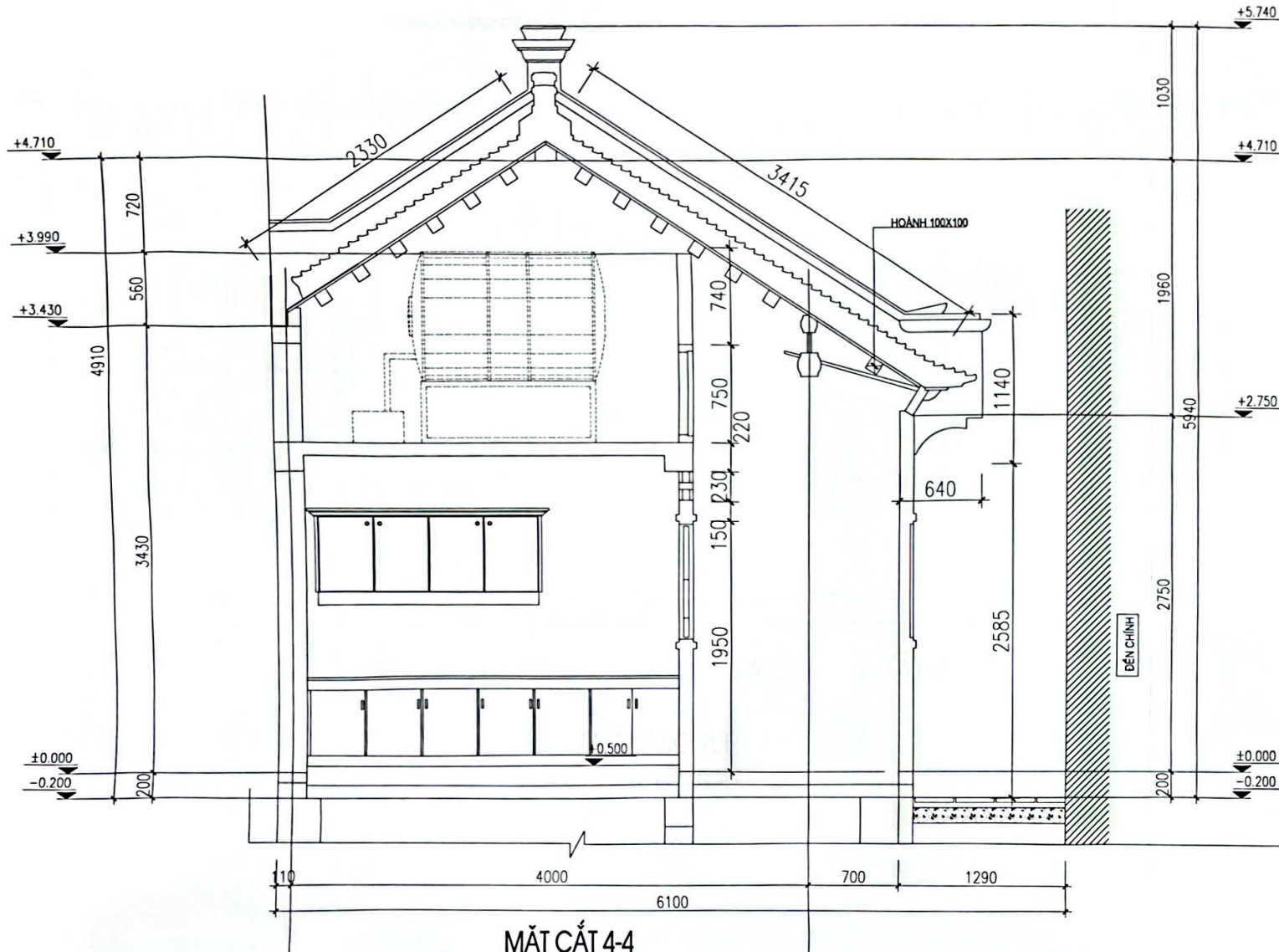

MẶT CẮT 4-4
NHÀ NGANG, BẾP, VỆ SINH

ĐÁNH GIÁ HIỆN TRẠNG:
 - Mái ngói xô lệch, thấm dột; Máng thoát nước bị thấm dột;
 - Hèn lát gạch bát rêu mốc, trơn trượt

NỘI DUNG SỬA CHỮA, BẢO DƯỠNG:
 - BỔ SUNG HÉP GỖ TẠO PHẪNG; RỬ GIẤY DẦU CHỐNG THẤM DƯỚI LỚP MÁI NGÓI; ĐÁO LẠI MÁI NGÓI
 - CHỒNG MỚI CÁC CẦU KIẾN GỖ; VỆ SINH HẸN GẠCH BÁT

STT	HỌ TÊN	QUÊ QUANG



BAN QUẢN LÝ HỘ HOÀN KIẾM VÀ HỘ CỐ HẠNG
HÀ NỘI

SỐ 8 HANG BẾP, PHƯỜNG HOÀN KIẾM, HÀ NỘI
TÊN CÔNG TRÌNH
 DUY TU, BẢO DƯỠNG ĐẾN PHỤ ÛNG
 SỐ 25 PHỐ LÝ QUỐC SỰ - PHƯỜNG HOÀN KIẾM, HÀ NỘI

HẠNG MỤC
 NHÀ NGANG, BẾP, VỆ SINH

TÊN BẢN VẼ
 MẶT CẮT 4-4

DUY TU, BẢO DƯỠNG

HOÀN THÀNH: 2025

TỈ LỆ: 1/50 KÝ HIỆU: KT.07

