

# PHƯƠNG ÁN THIẾT KẾ

LỄ HỘI XUÂN BÌNH NGỌ 2026

HÀ NỘI, 2026

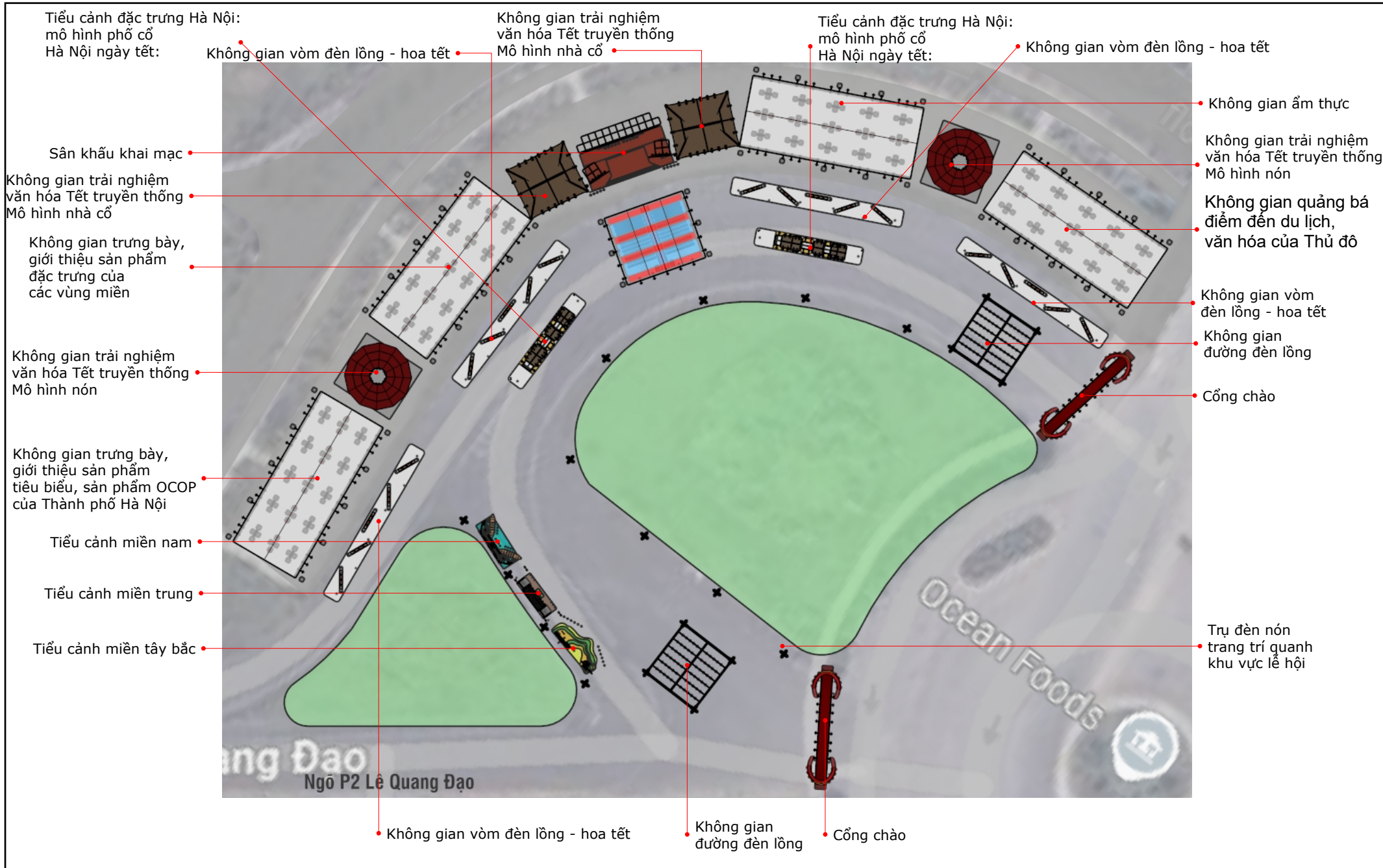



Phối cảnh tổng thể

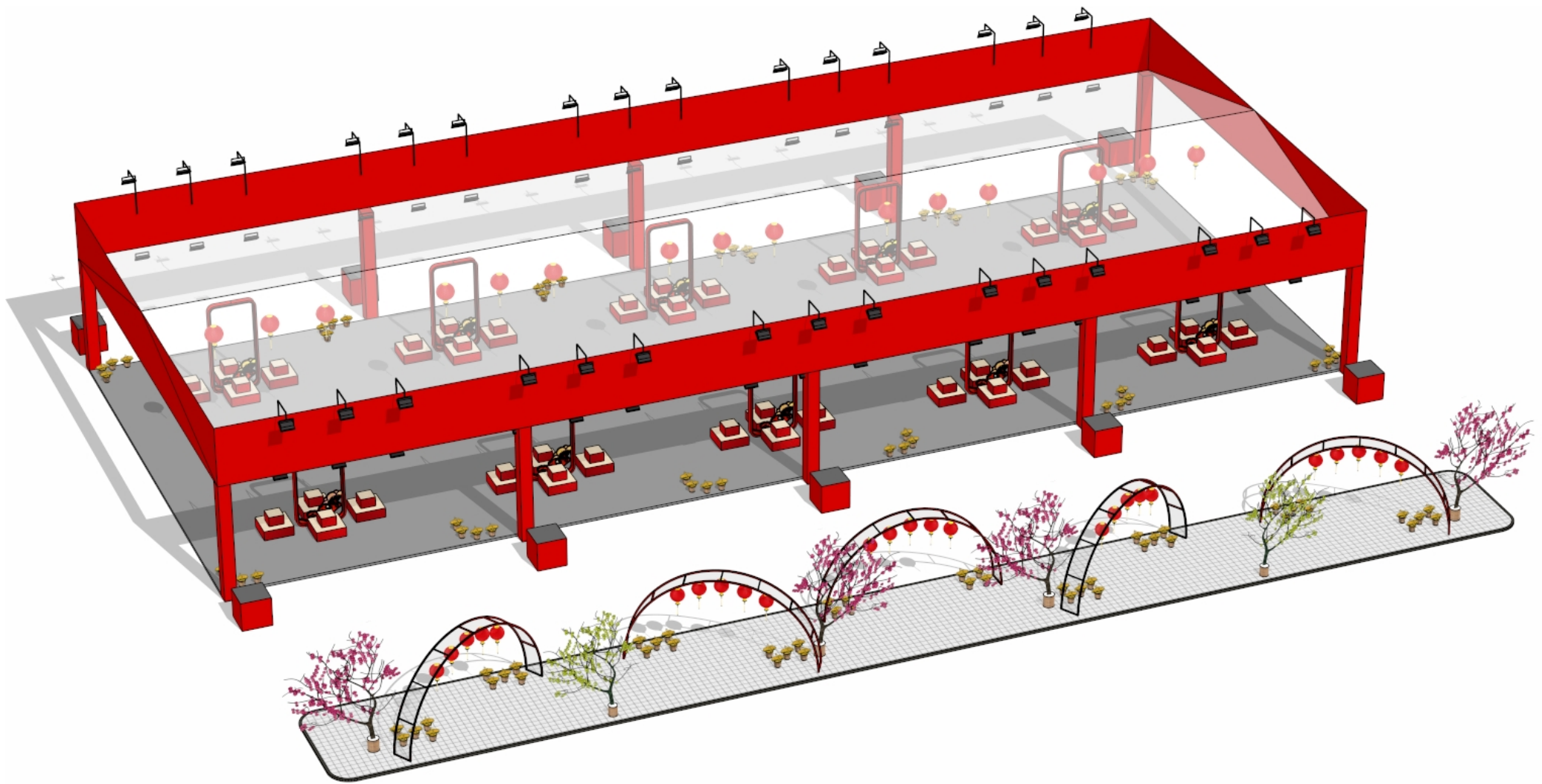

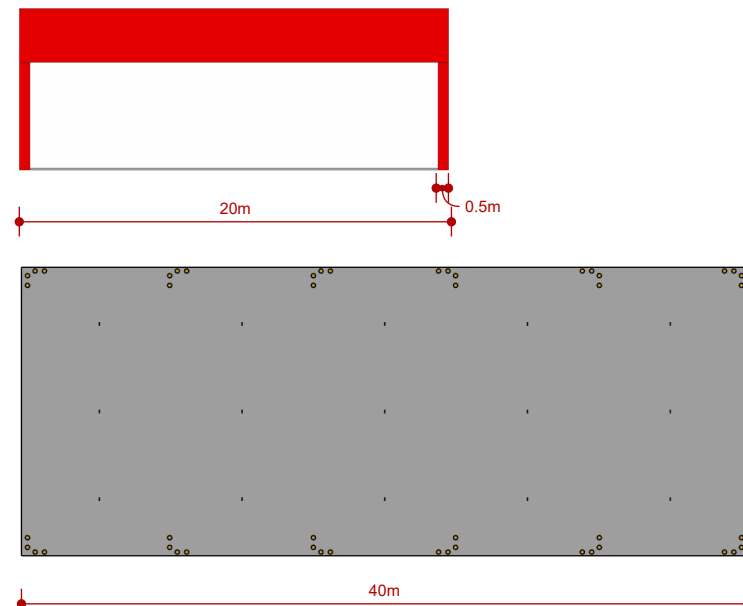
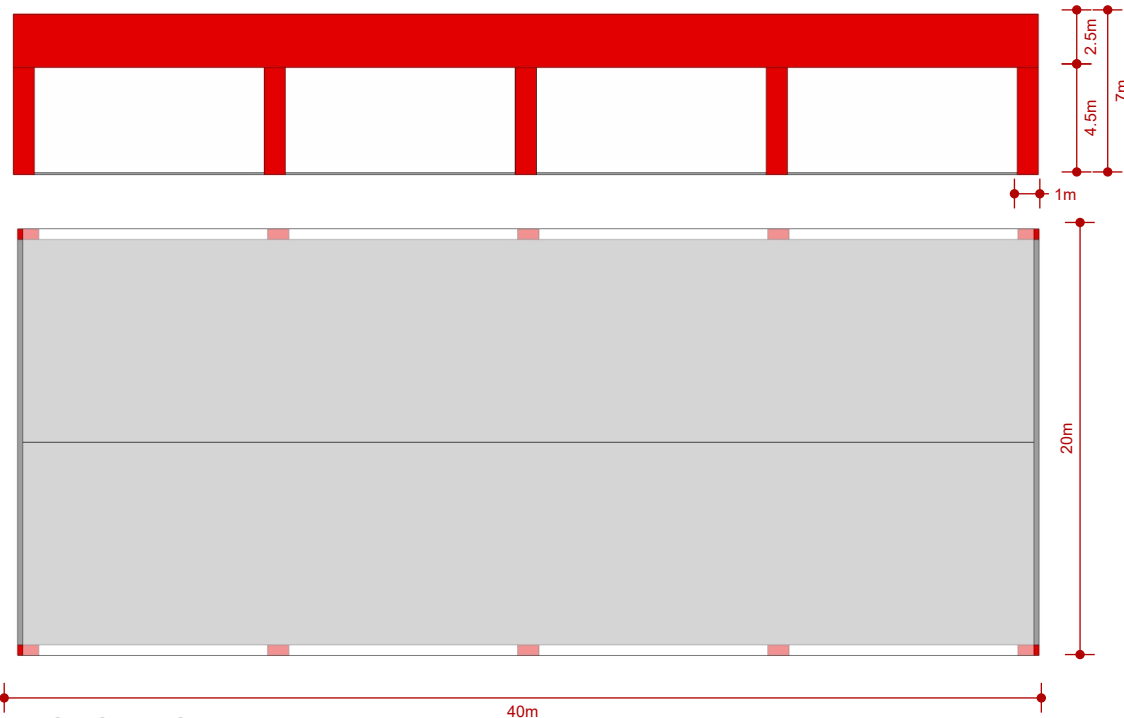

**SÀN PALLET**

**NHÀ TIỀN CHẾ**

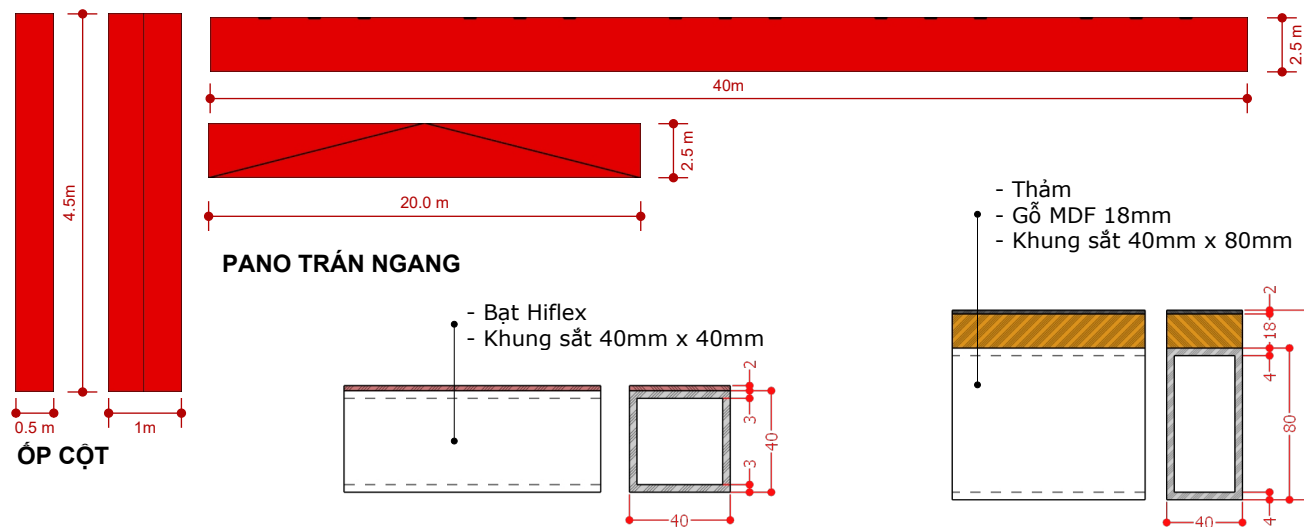

- Thảm
- Gỗ MDF 18mm
- Khung sắt 40mm x 80mm

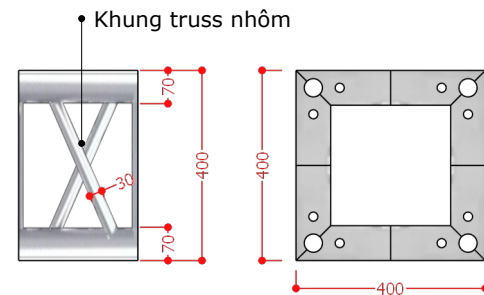

**Không gian trưng bày, giới thiệu sản phẩm tiêu biểu, sản phẩm OCOP của Thành phố Hà Nội**

"Thuê nhà tiền chế:  
 Khung nhà tiền chế (bao gồm hệ cột và thanh ngang, dọc)  
 Vật liệu: Hộp kim nhôm chịu lực (hộp nhôm 400mmx400mm, độ dày nhôm >=2.0cm);  
 Mái nhà - bạt phủ 3 lớp: Bạt 3 lớp (PVC-Polyester), định lượng 650-750gsm, chịu mưa, chịu nắng, chống tia UV. KT: 40m x 20m x 7mH"  
 "Pano trán ngang nhà tiền chế gian hàng:  
 Khung sắt: vật liệu thép ống vuông (sắt hộp), 40mm x 40mm, độ dày thành ống >=1.0mm, thép cán nguội; Bề mặt Pano - Bạt hiflex: độ dày tối thiểu 0.36-0.38mm, in UV, chống thấm nước. Chịu được nhiệt độ và các tác động của thời tiết như nắng, mưa, gió, nội dung in theo thiết kế. KT: 40m x 2.5mH x 2 cái và 20m x 2.5mH x 2 cái"  
 "Ốp cột nhà tiền chế:  
 Khung sắt: vật liệu thép ống vuông (sắt hộp), 40mm x 40mm, độ dày thành ống >=1.0mm, thép cán nguội;  
 Bề mặt Pano - Bạt hiflex: độ dày tối thiểu 0.36-0.38mm, in UV, chống thấm nước. Chịu được nhiệt độ và các tác động của thời tiết như nắng, mưa, gió, nội dung in theo thiết kế. KT: (1m + 0.5m) x 4.5m x 2 mặt x 10 cột"  
 "Sàn nhà tiền chế: Chất liệu: Khung sắt hộp mạ kẽm đỡ ván sàn kích thước vuông tiêu chuẩn 40mm x 80mm độ dày 3.5mm, bề mặt gỗ MDF chịu nước 20mm, trải thảm, KT: 40m x 20m cao 0.1mH"

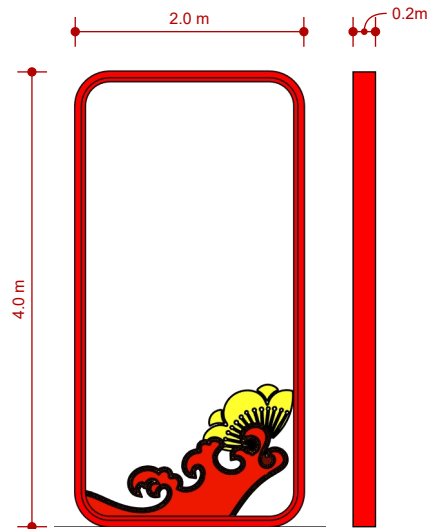

**VÒM TRANG TRÍ**

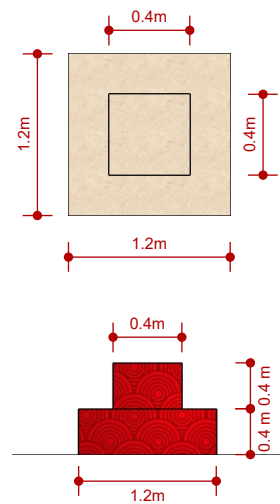

**BỤC VUÔNG 2 CẤP**

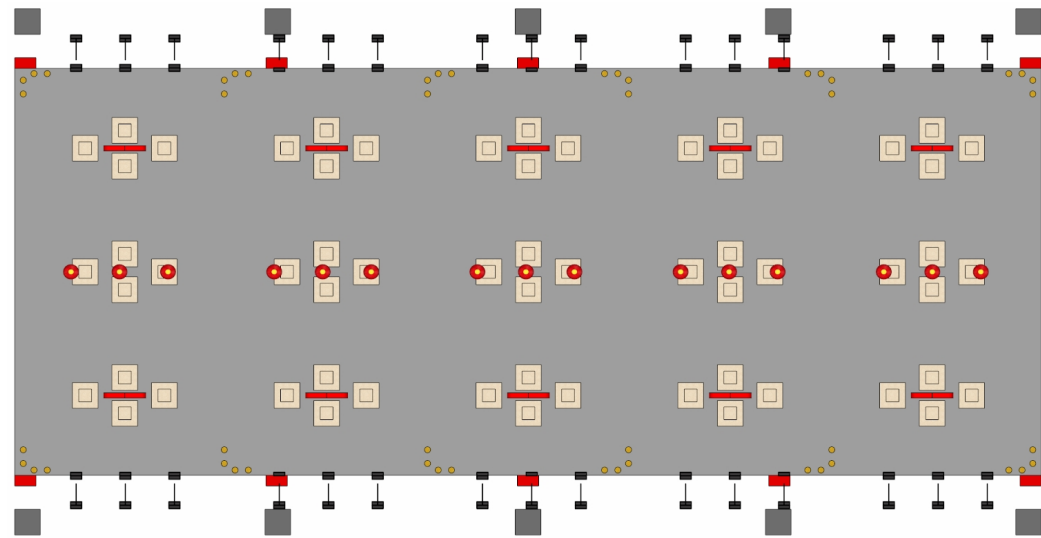

**MẶT BẰNG BỤC, VÒM TRANG TRÍ, ĐÈN PHA**

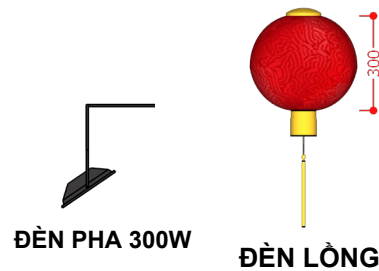

**ĐÈN PHA 300W**

**ĐÈN LỒNG**

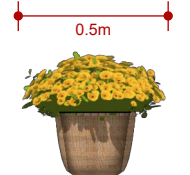

**CHẬU HOA CÚC**

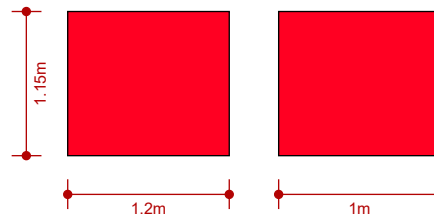

**ĐỐI TRỌNG**

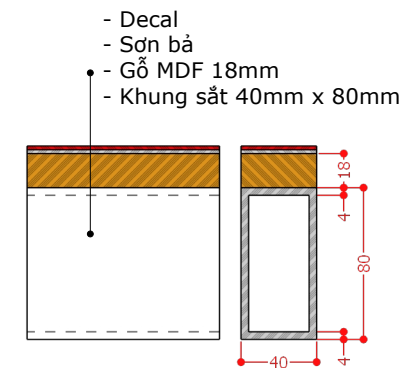

**Không gian trưng bày, giới thiệu sản phẩm tiêu biểu, sản phẩm OCOP của Thành phố Hà Nội**

"Thuê Hệ bục vuông 2 cấp

Cấu tạo: khung xương sắt hộp 40mm x 40mm, mặt gỗ MDF cắt CNC tạo hình tròn, sơn bả phủ trắng, dán decal in theo thiết kế bề mặt ngoài gồm 2 đợt: Đợt 1: kích thước 1.2m x 0.4mH - Đợt 2: kích thước 0.4m x 0.4mH. SI: 60 bục"

Thuê vòm trang trí: khung sắt hộp 40mm x 40mm, mặt gỗ MDF, phủ Decal in UV nội dung theo thiết kế KT: 2m x 4mH dày 0.2m. SI: 10 khung

Thuê chậu hoa cúc: đường kính chậu và tán: 0.5m. SI: 40 chậu

Thuê Đèn lồng trang trí, chất liệu khung tre bề mặt ngoài bọc vải, đường kính 0.3m x 0.3mH, gồm dây điện nguồn trần phủ (hoặc tương đương) 1,5mm, bóng đèn led 30w và phụ kiện đi kèm - Số lượng 15 cái

Thuê đèn pha chiếu sáng không gian: đèn công suất 300w, loại LED hiệu suất  $\geq 120\text{lm/w}$  (LED CHIP SMD/CREE). SI: 60 cái

Thuê tể nước đối trọng 1000lit, kích thước 1.200 x 1.000 x 1.150mm chất liệu: Nhựa HDPE. Mặt ngoài bọc formex bởi decal giấy, nội dung in theo thiết kế (bao gồm cấp nú, bơm tháo nước vào đối trọng). SI: 10 cái

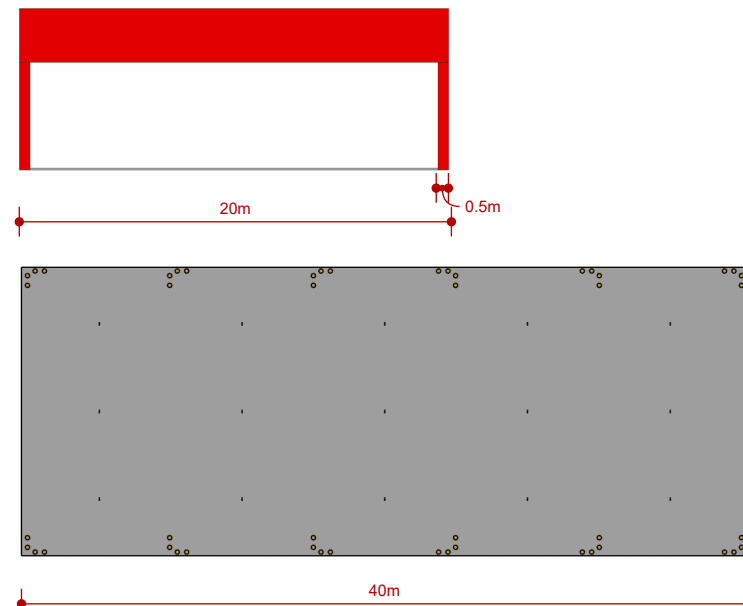
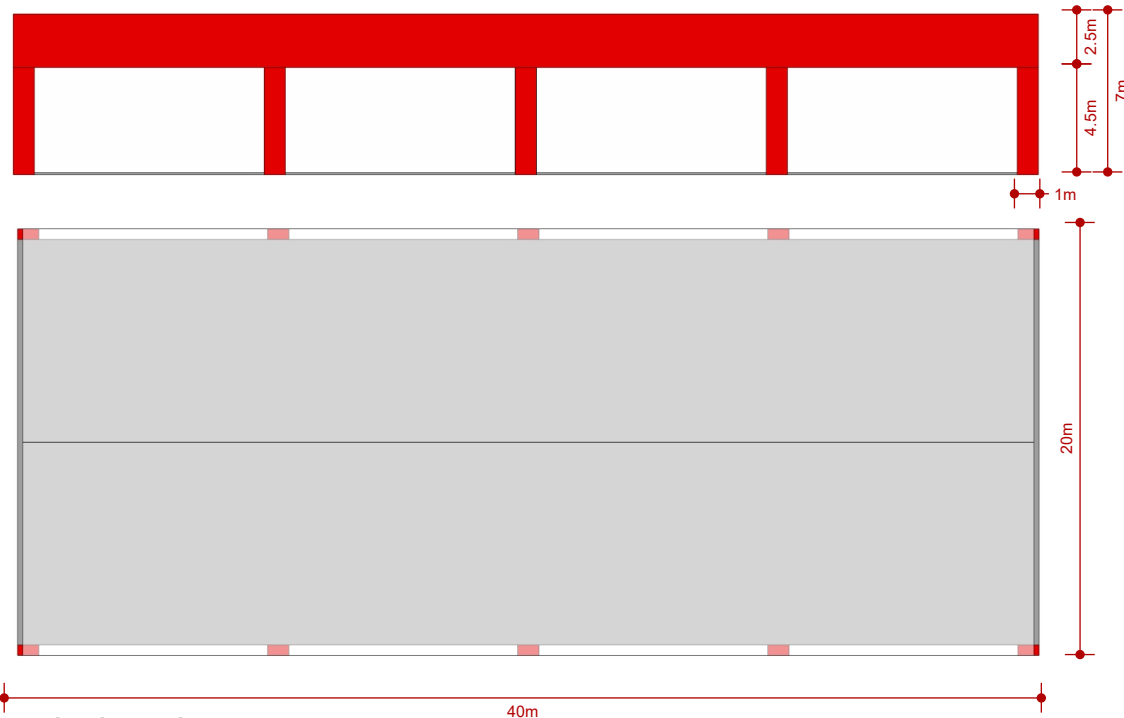

**SÀN PALLET**

**NHÀ TIỀN CHẾ**

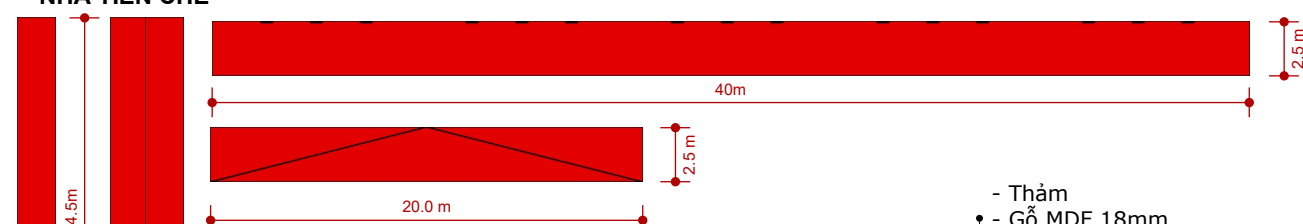

**PANO TRÁN NGANG**

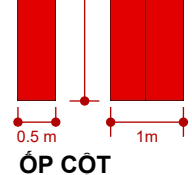

**ỐP CỘT**

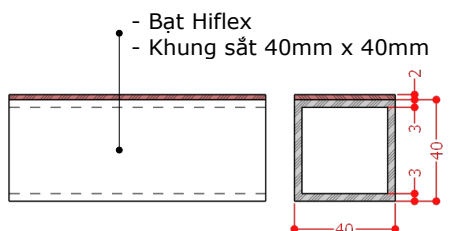

- Bạt Hiflex
- Khung sắt 40mm x 40mm

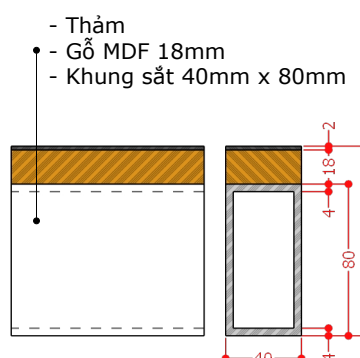

- Thảm
- Gỗ MDF 18mm
- Khung sắt 40mm x 80mm

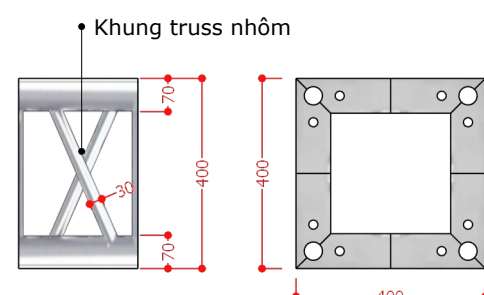

**Khung truss nhôm**

**Không gian trưng bày, giới thiệu sản phẩm đặc trưng của các vùng miền**

"Thuê nhà tiền chế:  
 Khung nhà tiền chế (bao gồm hệ cột và thanh ngang, dọc)  
 Vật liệu: Hợp kim nhôm chịu lực (hộp nhôm 400mmx400mm, độ dày nhôm >=2.0cm;  
 Mái nhà - bạt phủ 3 lớp: Bạt 3 lớp (PVC-Polyester), định lượng 650-750gsm, chịu mưa, chịu nắng, chống tia UV. KT: 40m x 20m x 7mH"  
 "Pano trán ngang nhà tiền chế gian hàng:  
 Khung sắt: vật liệu thép ống vuông (sắt hộp), 40mm x 40mm, độ dày thành ống >=1.0mm, thép cán nguội; Bề mặt Pano - Bạt hiflex: độ dày tối thiểu 0.36-0.38mm, in UV, chống thấm nước. Chịu được nhiệt độ và các tác động của thời tiết như nắng, mưa, gió, nội dung in theo thiết kế. KT: 40m x 2.5mH x 2 cái và 20m x 2.5mH x 2 cái"  
 "Ốp cột nhà tiền chế:  
 Khung sắt: vật liệu thép ống vuông (sắt hộp), 40mm x 40mm, độ dày thành ống >=1.0mm, thép cán nguội;  
 Bề mặt Pano - Bạt hiflex: độ dày tối thiểu 0.36-0.38mm, in UV, chống thấm nước. Chịu được nhiệt độ và các tác động của thời tiết như nắng, mưa, gió, nội dung in theo thiết kế. KT: (1m + 0.5m) x 4.5m x 2 mặt x 10 cột"  
 "Sàn nhà tiền chế: Chất liệu: Khung sắt hộp mạ kẽm đỡ ván sàn kích thước vuông tiêu chuẩn 40mm x 80mm độ dày 3.5mm, bề mặt gỗ MDF chịu nước 20mm, trải thảm, KT: 40m x 20m cao 0.1mH"

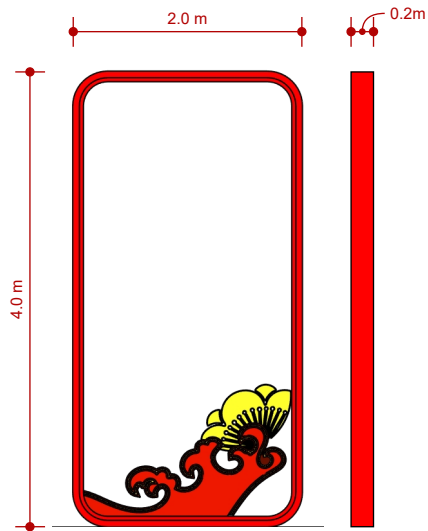

**VÒM TRANG TRÍ**

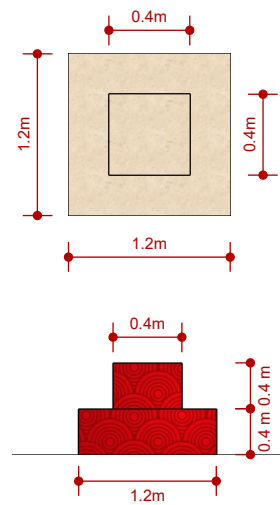

**BỤC VUÔNG 2 CẤP**

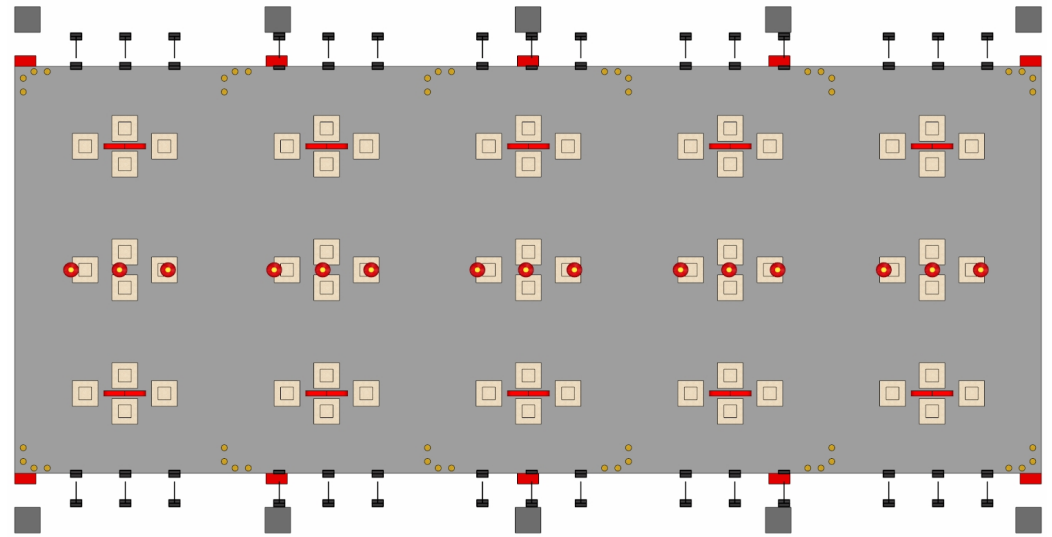

**MẶT BẰNG BỤC, VÒM TRANG TRÍ, ĐÈN PHA**

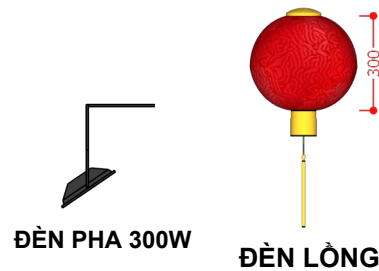

**ĐÈN PHA 300W**

**ĐÈN LỒNG**

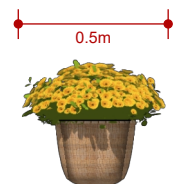

**CHẬU HOA CÚC**

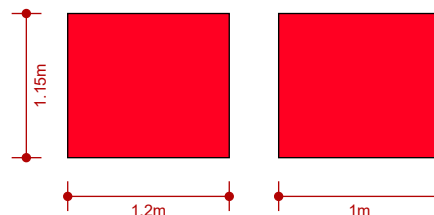

**ĐỐI TRỌNG**

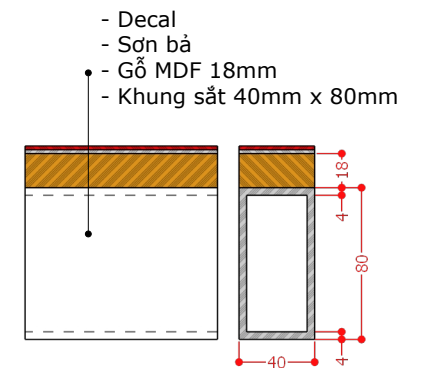

**Không gian trưng bày, giới thiệu sản phẩm đặc trưng của các vùng miền**

"Thuê Hệ bục vuông 2 cấp  
 Cấu tạo: khung xương sắt hộp mạ kẽm, mặt gỗ MDF cắt CNC tạo hình tròn, sơn bả phủ trắng, dán decal in theo thiết kế bề mặt ngoài gồm 2 đợt: Đợt 1: kích thước 1.2m x 0.4mH - Đợt 2: kích thước 0.4m x 0.4mH. Sl: 60 bục"  
 Thuê vòm trang trí: khung sắt hộp 40mm x 40mm, mặt gỗ MDF, phủ Decal in UV nội dung theo thiết kế KT: 2m x 4mH dày 0.2m. Sl:10 khung  
 Thuê chậu hoa cúc: đường kính chậu và tán: 0.5m. Sl: 40 chậu  
 Thuê Đèn lồng trang trí, chất liệu khung tre bề mặt ngoài bọc vải, đường kính 0.3m x 0.3mH, gồm dây điện nguồn trần phũ (hoặc tương đương) 1,5mm, bóng đèn led 30w và phụ kiện đi kèm - Số lượng 15 cái  
 Thuê đèn pha chiếu sáng không gian: đèn công suất 300w, loại LED hiệu suất  $\geq 120lm/w$  (LED CHIP SMD/CREE). Sl: 60 cái  
 Thuê téc nước đối trọng 1000lit, kích thước 1.200 x 1.000 x 1.150mm chất liệu: Nhựa HDPE. Mặt ngoài bọc formex bởi decal giấy, nội dung in theo thiết kế (bao gồm cấp niu, lwm tháo nước vào đối trọng). Sl: 10 cái

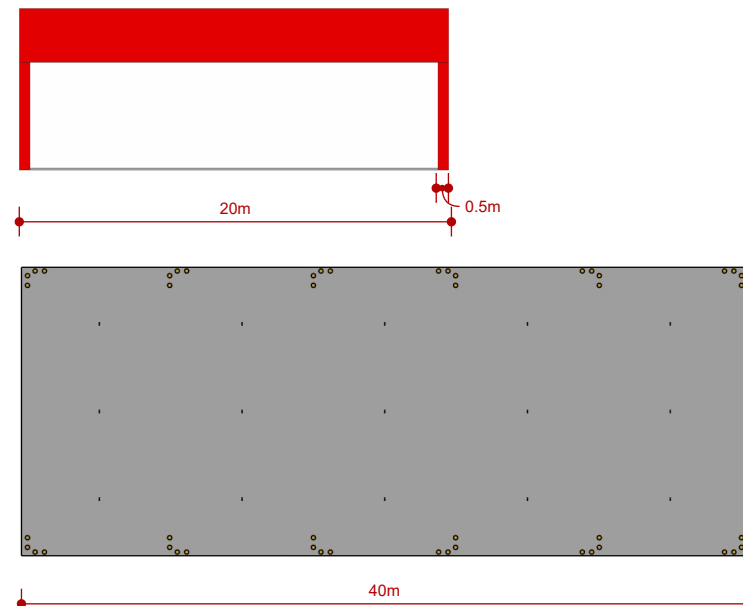
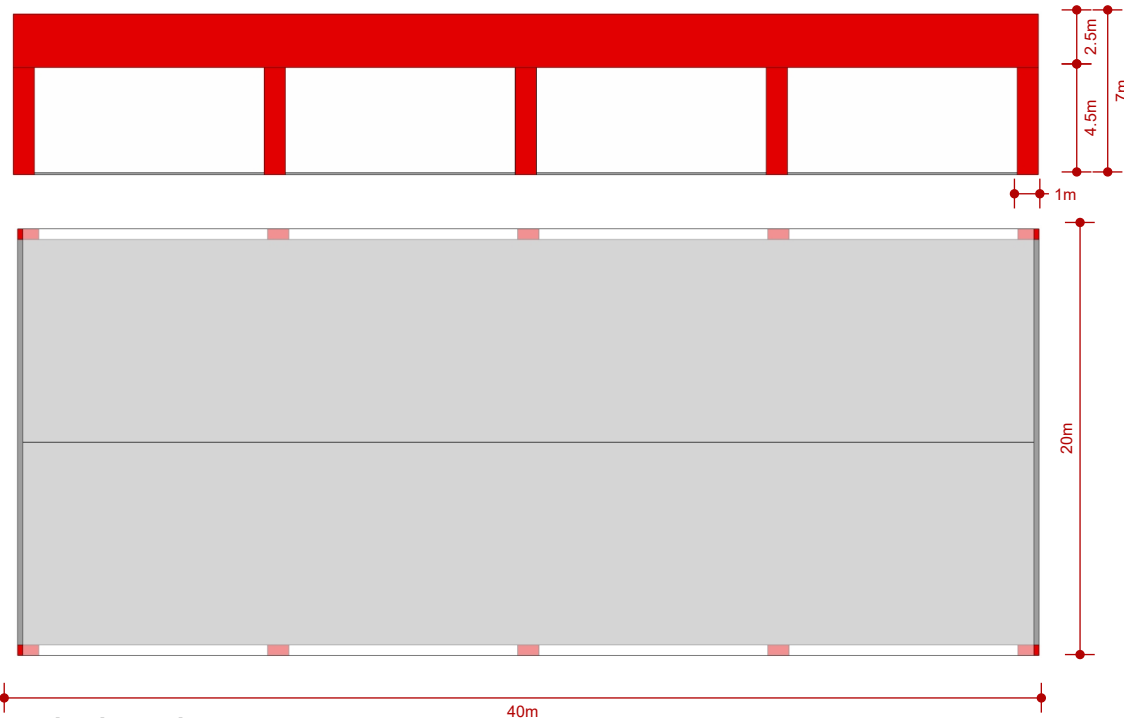

**SÀN PALLET**

**NHÀ TIỀN CHẾ**

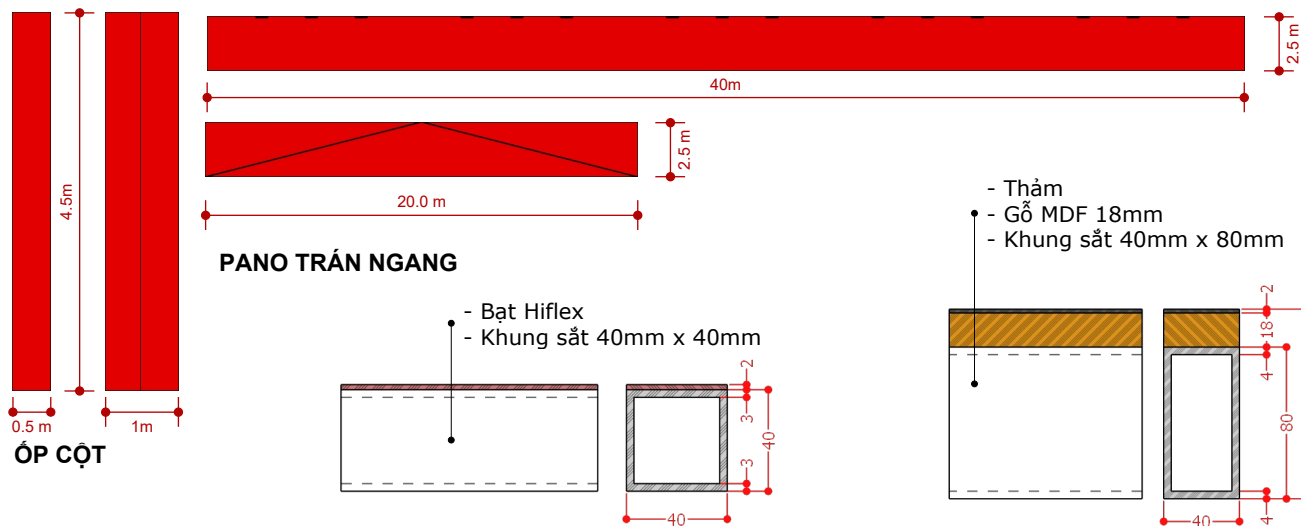

- Thảm
- Gỗ MDF 18mm
- Khung sắt 40mm x 80mm

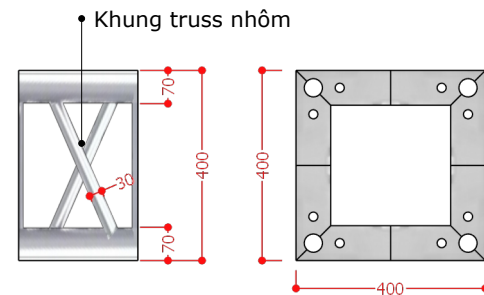

**Không gian ẩm thực**

"Thuê nhà tiền chế:  
 Khung nhà tiền chế (bao gồm hệ cột và thanh ngang, dọc)  
 Vật liệu: Hợp kim nhôm chịu lực (hộp nhôm 400mmx400mm, độ dày nhôm >=2.0cm);  
 Mái nhà - bạt phủ 3 lớp: Bạt 3 lớp (PVC-Polyester), định lượng 650-750gsm, chịu mưa, chịu nắng, chống tia UV. KT: 40m x 20m x 7mH"  
 "Pano trán ngang nhà tiền chế gian hàng:  
 Khung sắt: vật liệu thép ống vuông (sắt hộp), 40mm x 40mm, độ dày thành ống >=1.0mm, thép cán nguội; Bề mặt Pano - Bạt hiflex: độ dày tối thiểu 0.36-0.38mm, in UV, chống thấm nước. Chịu được nhiệt độ và các tác động của thời tiết như nắng, mưa, gió, nội dung in theo thiết kế. KT: 40m x 2.5mH x 2 cái và 20m x 2.5mH x 2 cái"  
 "Ốp cột nhà tiền chế:  
 Khung sắt: vật liệu thép ống vuông (sắt hộp), 40mm x 40mm, độ dày thành ống >=1.0mm, thép cán nguội;  
 Bề mặt Pano - Bạt hiflex: độ dày tối thiểu 0.36-0.38mm, in UV, chống thấm nước. Chịu được nhiệt độ và các tác động của thời tiết như nắng, mưa, gió, nội dung in theo thiết kế. KT: (1m + 0.5m) x 4.5m x 2 mặt x 10 cột"  
 "Sàn nhà tiền chế: Chất liệu: Khung sắt hộp mạ kẽm đỡ ván sàn kích thước vuông tiêu chuẩn 40mm x 80mm độ dày 3.5mm, bề mặt gỗ MDF chịu nước 20mm, trải thảm, KT: 40m x 20m cao 0.1mH"

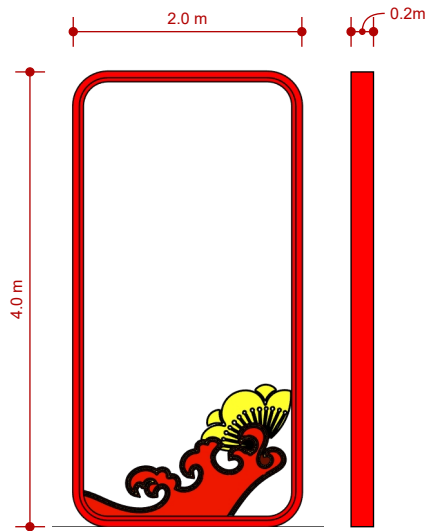

**VÒM TRANG TRÍ**

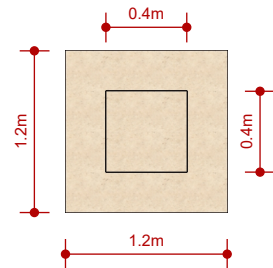

**BỤC VUÔNG 2 CẤP**

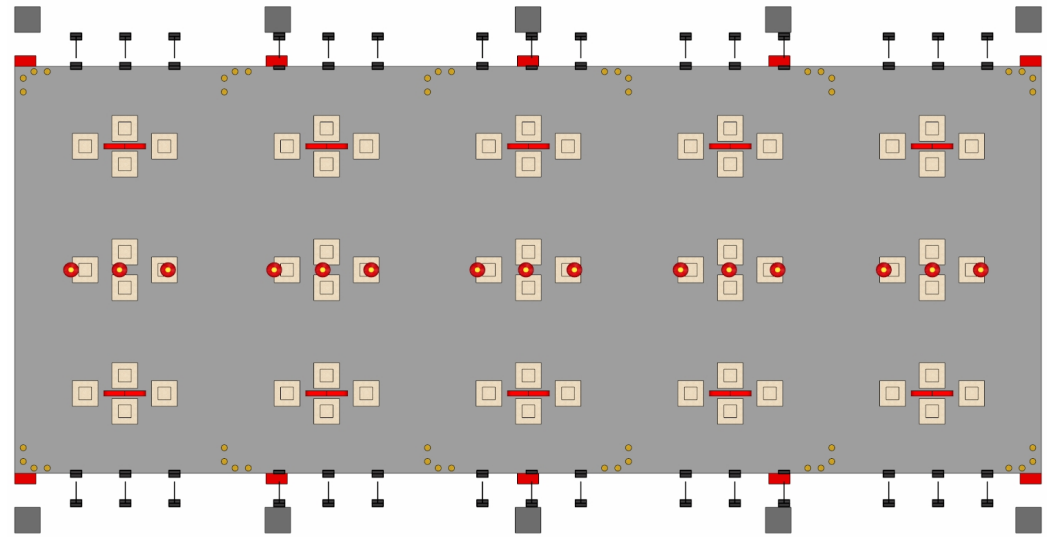
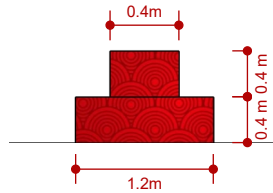

**MẶT BẰNG BỤC, VÒM TRANG TRÍ, ĐÈN PHA**



**ĐÈN PHA 300W**

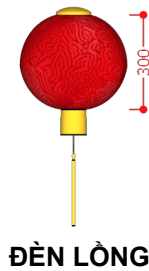

**ĐÈN LỒNG**

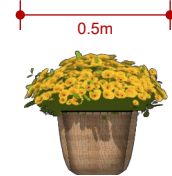

**CHẬU HOA CÚC**

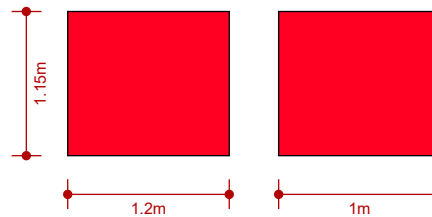

**ĐỐI TRỌNG**

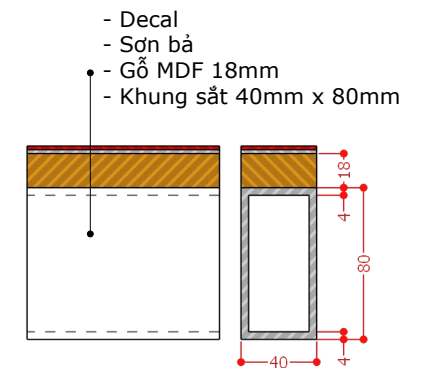

**Không gian ẩm thực**

"Thuê Hệ bục vuông 2 cấp  
 Cấu tạo: khung xương sắt hộp mạ kẽm, mặt gỗ MDF cắt CNC tạo hình tròn, sơn bả phủ trắng, dán decal in theo thiết kế bề mặt ngoài gồm 2 đợt: Đợt 1: kích thước 1.2m x 0.4mH - Đợt 2: kích thước 0.4m x 0.4mH. SI: 60 bục"  
 Thuê vòm trang trí: khung sắt hộp 40mm x 40mm, mặt gỗ MDF, phủ Decal in UV nội dung theo thiết kế KT: 2m x 4mH dày 0.2m. SI:10 khung  
 Thuê chậu hoa cúc: đường kính chậu và tán: 0.5m. SI: 40 chậu  
 Thuê Đèn lồng trang trí, chất liệu khung tre bề mặt ngoài bọc vải, đường kính 0.3m x 0.3mH, gồm dây điện nguồn trần phủ (hoặc tương đương) 1,5mm, bóng đèn led 30w và phụ kiện đi kèm - Số lượng 15 cái  
 Thuê đèn pha chiếu sáng không gian: đèn công suất 300w, loại LED hiệu suất  $\geq 120\text{lm/w}$  (LED CHIP SMD/CREE). SI: 60 cái  
 Thuê téc nước đối trọng 1000lit, kích thước 1.200 x 1.000 x 1.150mm chất liệu: Nhựa HDPE. Mặt ngoài bọc formex bởi decal giấy, nội dung in theo thiết kế (bao gồm cấp núu, bơm tháo nước vào đối trọng). SI: 10 cái

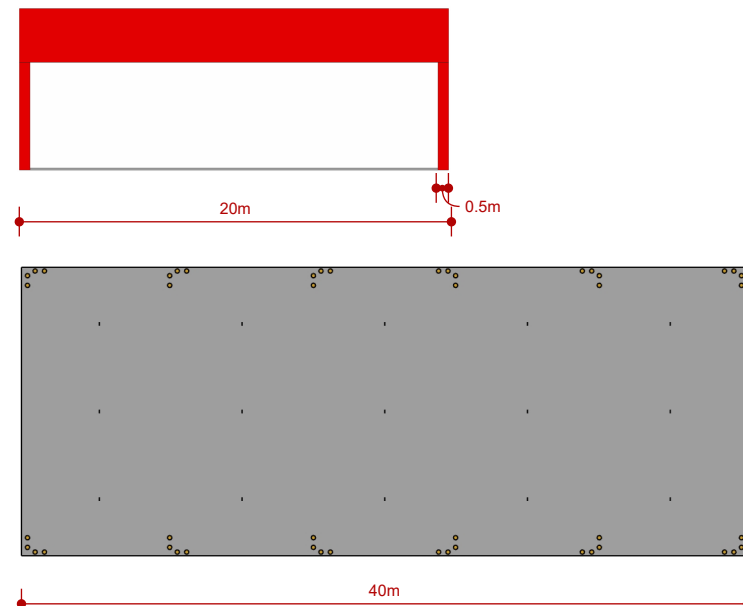
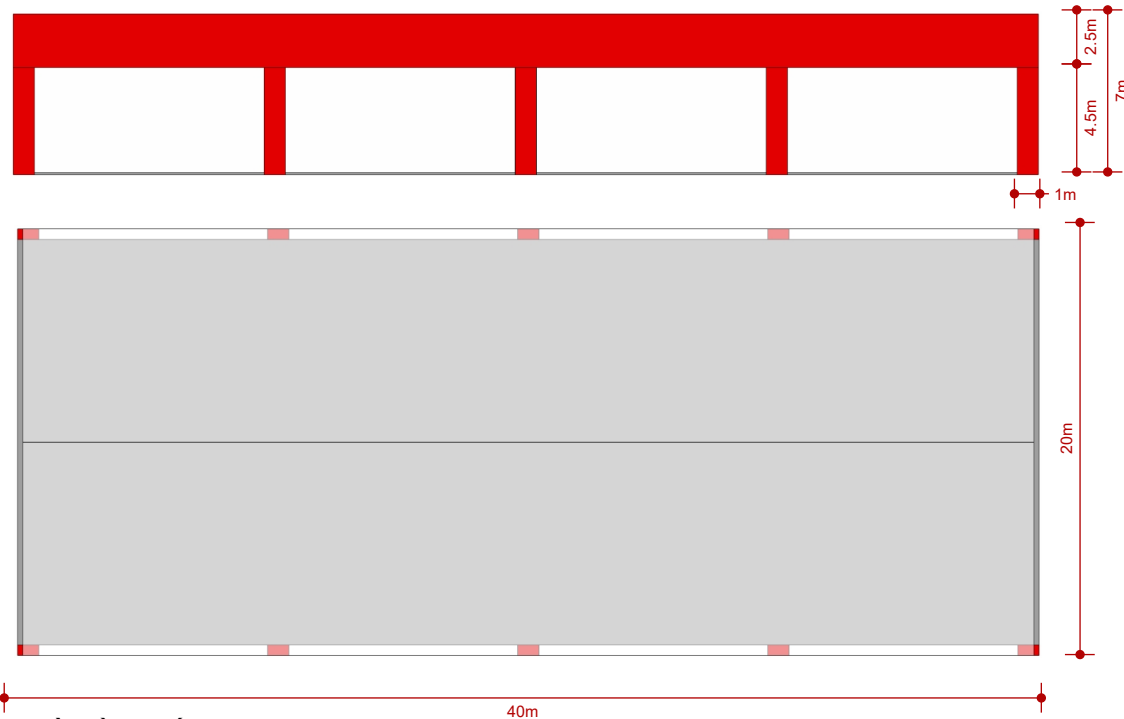

**SÀN PALLET**

**NHÀ TIỀN CHẾ**

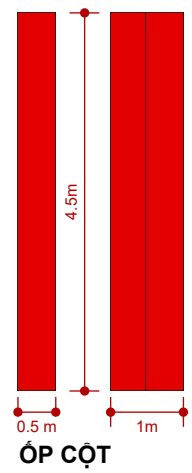

**ỐP CỘT**

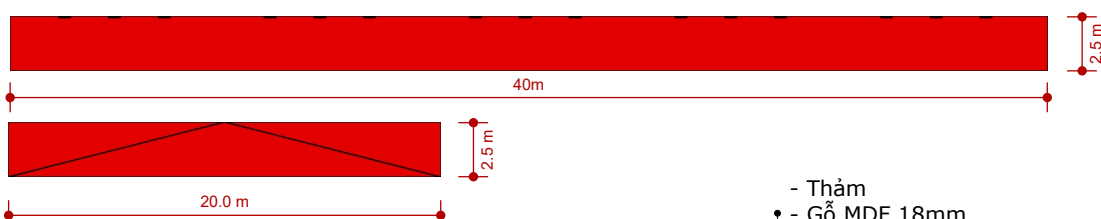

**PANO TRÁN NGANG**

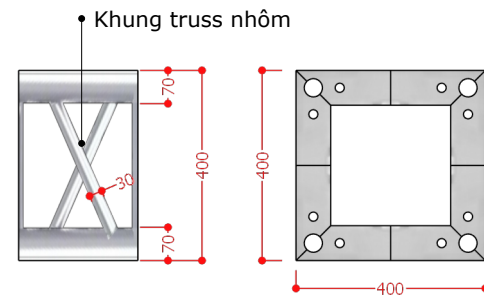
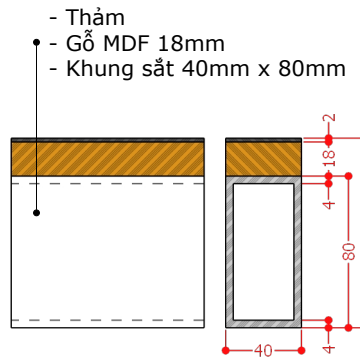
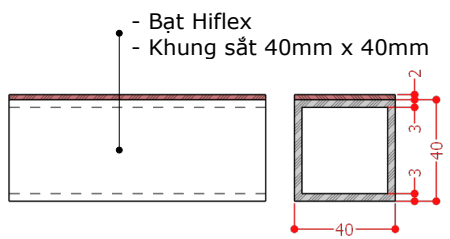

**Không gian quảng bá điểm đến du lịch, văn hóa của Thủ đô**

"Thuê nhà tiền chế:  
 Khung nhà tiền chế (bao gồm hệ cột và thanh ngang, dọc)  
 Vật liệu: Hợp kim nhôm chịu lực (hộp nhôm 400mmx400mm, độ dày nhôm >=2.0cm;  
 Mái nhà - bạt phủ 3 lớp: Bạt 3 lớp (PVC-Polyester), định lượng 650-750gsm, chịu mưa, chịu nắng, chống tia UV. KT: 40m x 20m x 7mH"  
 "Pano trán ngang nhà tiền chế gian hàng:  
 Khung sắt: vật liệu thép ống vuông (sắt hộp), 40mm x 40mm, độ dày thành ống >=1.0mm, thép cán nguội; Bề mặt Pano - Bạt hiflex: độ dày tối thiểu 0.36-0.38mm, in UV, chống thấm nước. Chịu được nhiệt độ và các tác động của thời tiết như nắng, mưa, gió, nội dung in theo thiết kế. KT: 40m x 2.5mH x 2 cái và 20m x 2.5mH x 2 cái"  
 "Ốp cột nhà tiền chế:  
 Khung sắt: vật liệu thép ống vuông (sắt hộp), 40mm x 40mm, độ dày thành ống >=1.0mm, thép cán nguội;  
 Bề mặt Pano - Bạt hiflex: độ dày tối thiểu 0.36-0.38mm, in UV, chống thấm nước. Chịu được nhiệt độ và các tác động của thời tiết như nắng, mưa, gió, nội dung in theo thiết kế. KT: (1m + 0.5m) x 4.5m x 2 mặt x 10 cột"  
 "Sàn nhà tiền chế: Chất liệu: Khung sắt hộp mạ kẽm đỡ ván sàn kích thước vuông tiêu chuẩn 40mm x 80mm độ dày 3.5mm, bề mặt gỗ MDF chịu nước 20mm, trải thảm, KT: 40m x 20m cao 0.1mH"

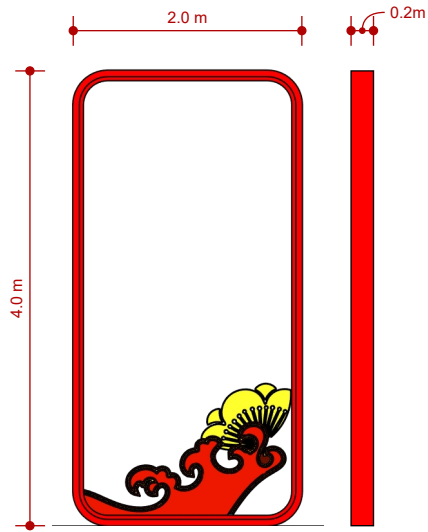

**VÒM TRANG TRÍ**

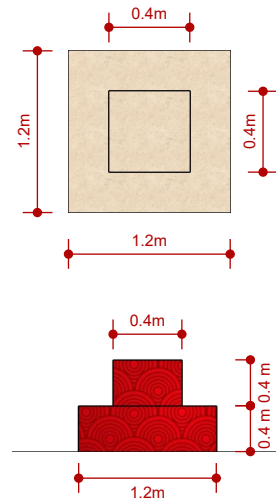

**BỤC VUÔNG 2 CẤP**

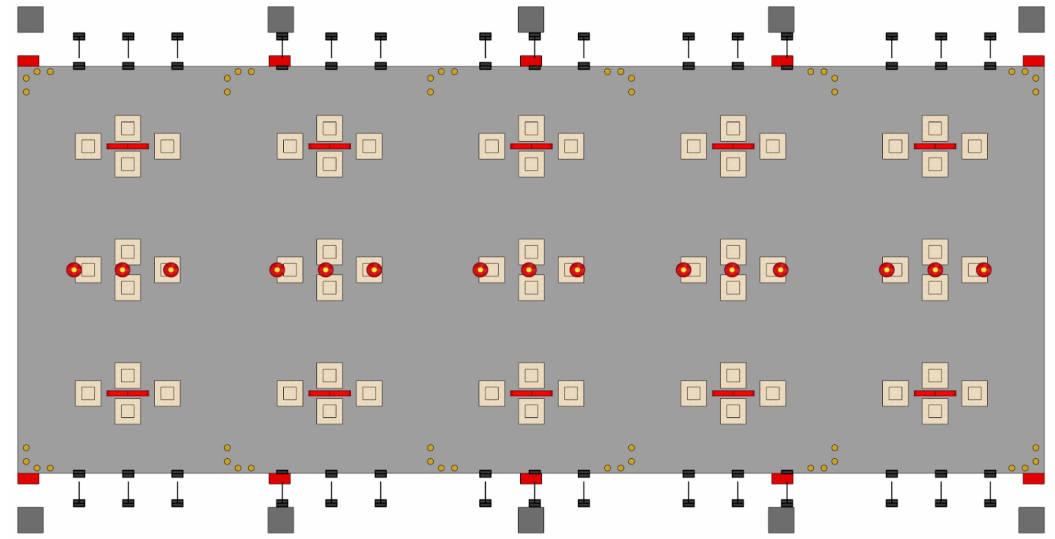

**MẶT BẰNG BỤC, VÒM TRANG TRÍ, ĐÈN PHA**

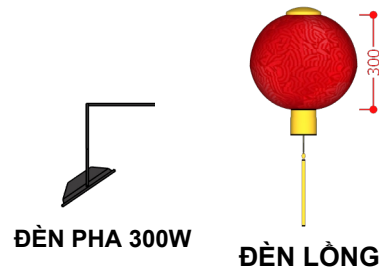

**ĐÈN PHA 300W**

**ĐÈN LỒNG**

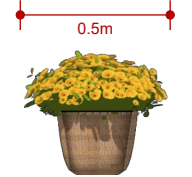

**CHẬU HOA CÚC**

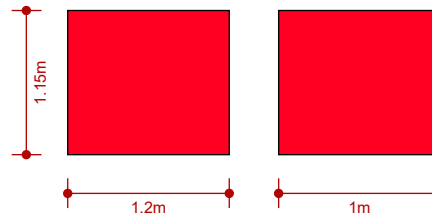

**ĐỐI TRỌNG**

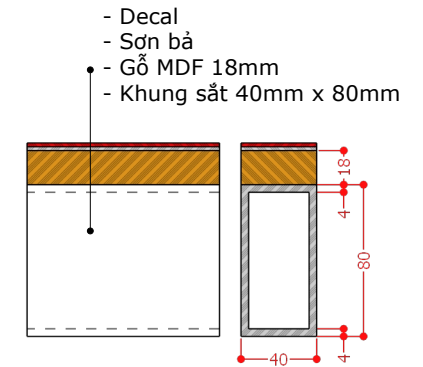

**Không gian quảng bá điểm đến  
du lịch, văn hóa của Thủ đô**

"Thuê Hệ bục vuông 2 cấp  
Cấu tạo: khung xương sắt hộp mạ kẽm, mặt gỗ MDF cắt CNC tạo hình tròn, sơn bả phủ trắng, dán decal in theo thiết kế bề mặt ngoài gồm 2 đợt: Đợt 1: kích thước 1.2m x 0.4mH - Đợt 2: kích thước 0.4m x 0.4mH. SI: 60 bục"  
Thuê vòm trang trí: khung sắt hộp 40mm x 40mm, mặt gỗ MDF, phủ Decal in UV nội dung theo thiết kế KT: 2m x 4mH dày 0.2m. SI: 10 khung  
Thuê chậu hoa cúc: đường kính chậu và tán: 0.5m. SI: 40 chậu  
Thuê Đèn lồng trang trí, chất liệu khung tre bề mặt ngoài bọc vải, đường kính 0.3m x 0.3mH, gồm dây điện nguồn trần phủ (hoặc tương đương) 1,5mm, bóng đèn led 30w và phụ kiện đi kèm - Số lượng 15 cái  
Thuê đèn pha chiếu sáng không gian: đèn công suất 300w, loại LED hiệu suất  $\geq 120lm/w$  (LED CHIP SMD/CREE). SI: 60 cái  
Thuê téc nước đối trọng 1000lit, kích thước 1.200 x 1.000 x 1.150mm chất liệu: Nhựa HDPE. Mặt ngoài bọc formex bởi decal giấy, nội dung in theo thiết kế (bao gồm cấp nứ, bơm tháo nước vào đối trọng). SI: 10 cái

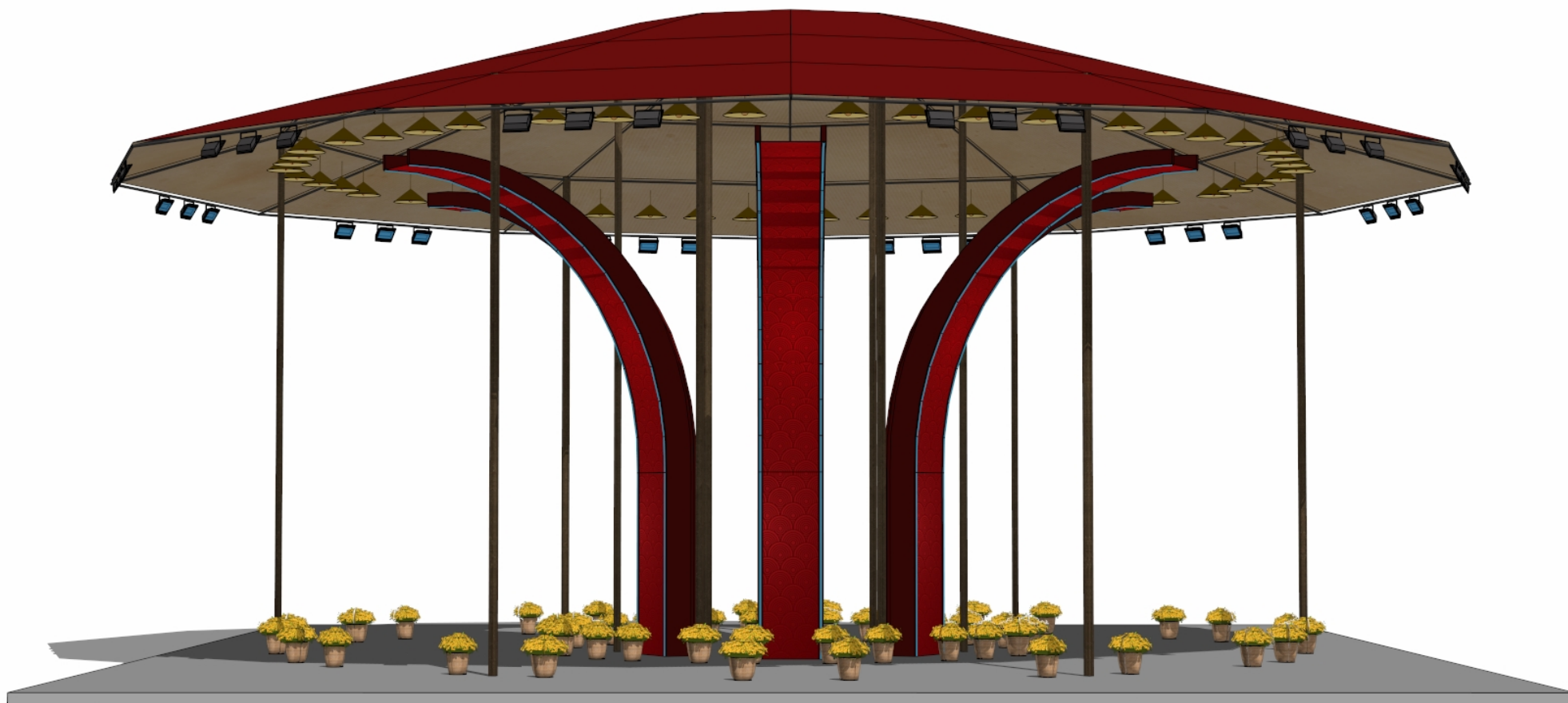

**Không gian trải nghiệm  
văn hóa Tết truyền  
thống: Mô hình nón**

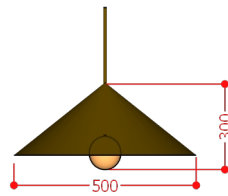
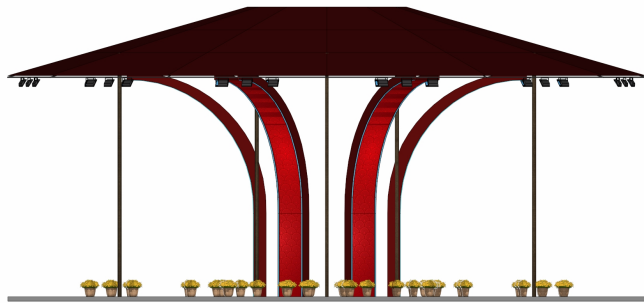

**ĐÈN NÓN**

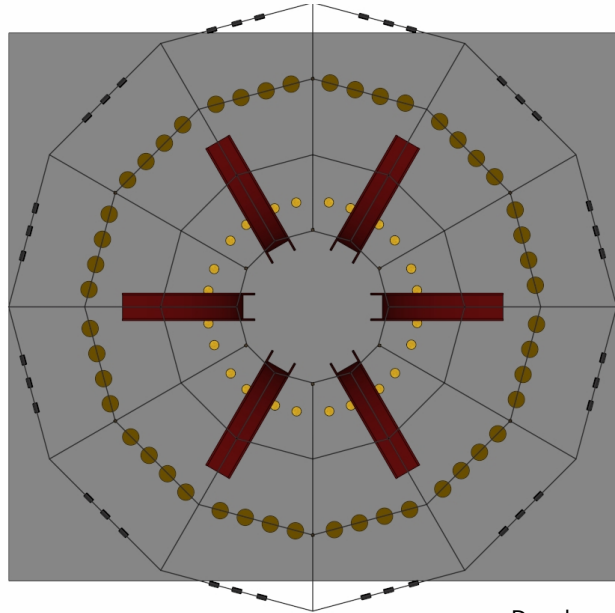

**SÀN PALLET**

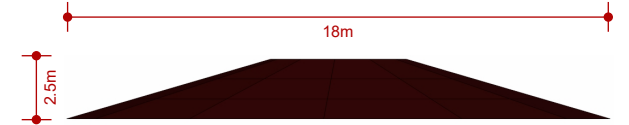
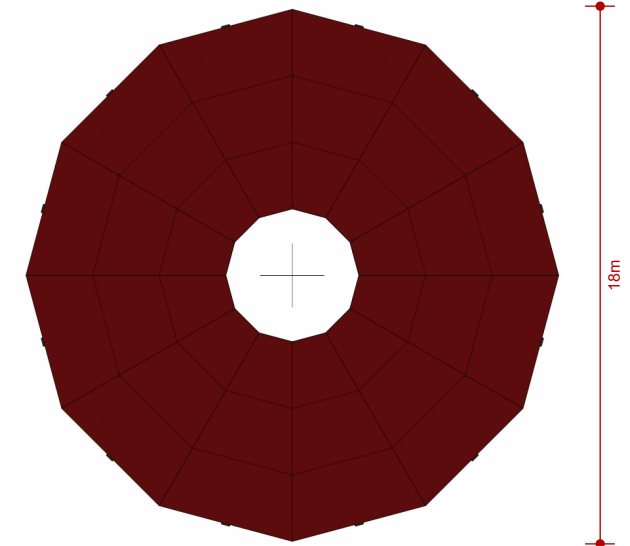

**MÁI VÒM MÔ HÌNH NÓN**

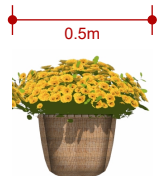

**CHẬU CÚC**



**ĐÈN PHA 300W**

- Decal
- Formex
- Khung sắt 40mm x 40mm

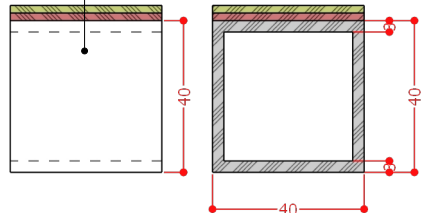

- Thảm
- Gỗ MDF 18mm
- Khung sắt 40mm x 80mm

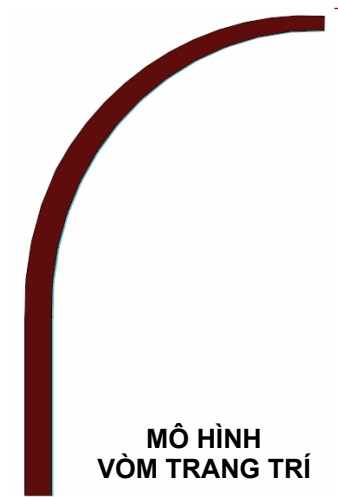
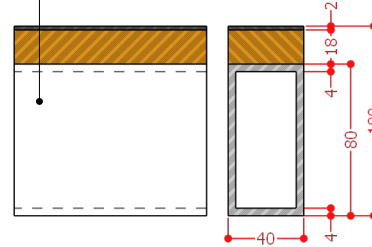

**MÔ HÌNH VÒM TRANG TRÍ**

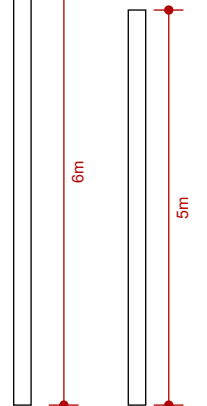

**Không gian trải nghiệm văn hóa  
Tết truyền thống: Mô hình nón**

**Mô hình nón**

"Thuê sàn pallet: Mặt gỗ MDF dày 17-18mm chịu nước, khung sắt hộp 40mm x 80mm mạ kẽm độ dày thành >=1,5mm, mặt sàn trải thảm mới 100%  
Hoặc in UV theo thiết kếKT: 16m x 16m x 0.1mH"

"Thuê mái vòm mô hình nón: khung sắt 40mm x 40mm làm khung, bề mặt trên phủ bạt Hiflex in UV nội dung theo thiết kế, KT: 18m x 18m x 2.5mH"

"Thuê trụ đỡ mái vòm: khung sắt ống đường kính 0.1m sơn mỹ thuật màu theo thiết kếKT: cao 5m - 6m. Số lượng 12 cái"

"Mô hình vòm trang trí trung tâm: khung sắt 40mm x 40mm làm khung, bề mặt Formex phủ Decal in UV nội dung theo thiết kế,KT: 6.4m x 4mH. Số lượng 6 cái"

Thuê chậu hoa cúc: đường kính chậu và tán: 0.5m. SL: 48 chậu

Thuê đèn nón trang trí: Nón đường kính 0.5m chiều cao 0.3m. Đặt đèn ở bên trong. SL: 48 cái

Thuê đèn pha chiếu sáng không gian nhà: đèn pha 300w, loại LED hiệu suất >= 120lm/w (LED CHIP SMD/CREE). SL: 36 cái



Không gian trải nghiệm  
văn hóa Tết truyền  
thống: Mô hình nhà cổ

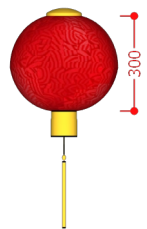
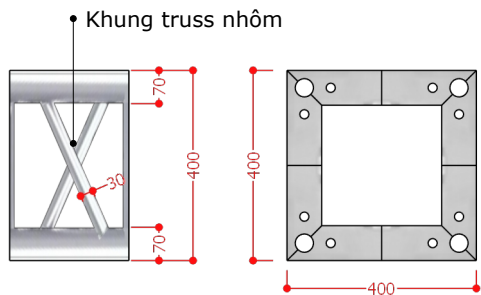
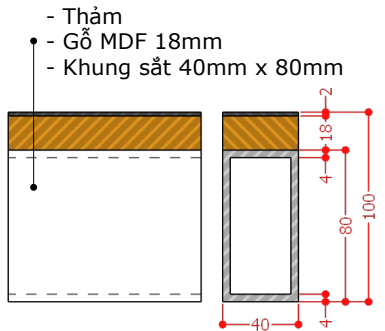
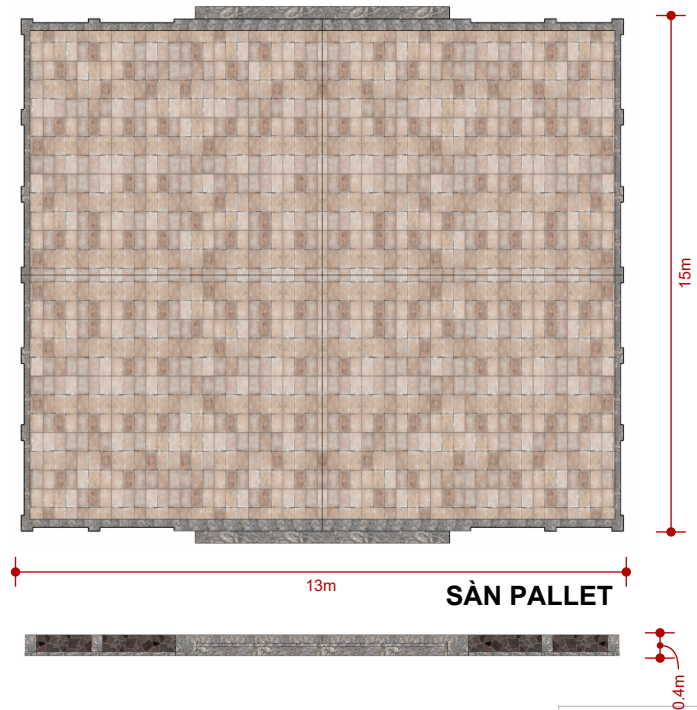
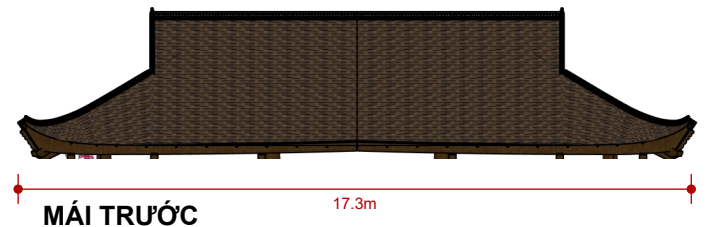
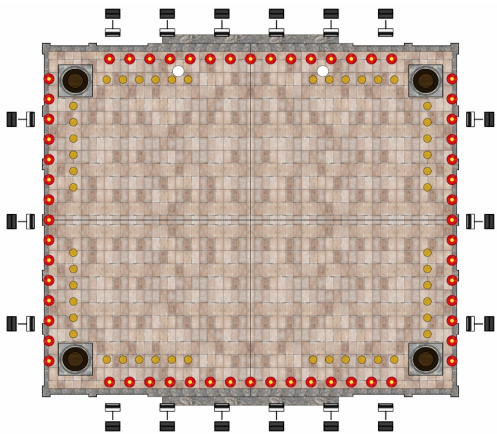
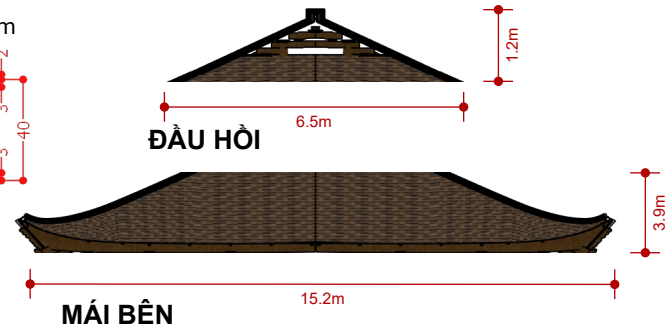
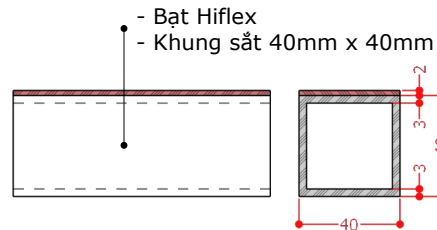
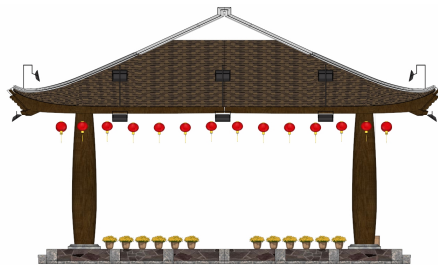
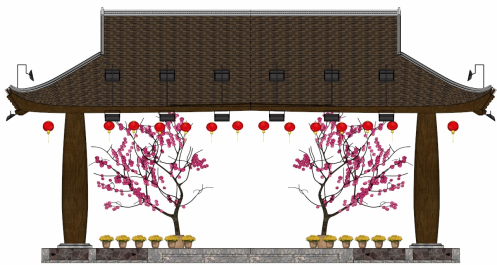

**ĐÈN PHA 300W**



**HOA CỤC**

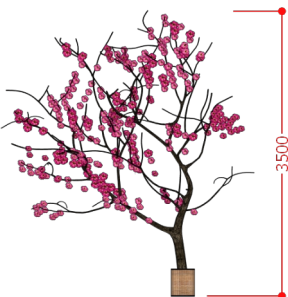

**CÂY ĐÀO**

Mô hình nhà cổ

"Thuê sàn pallet: Mặt gỗ MDF dày 17-18mm chịu nước, khung sắt hộp 40mm x 80mm mạ kẽm độ dày thành >=1,5mm, mặt sàn trải thảm mới 100%

Hoặc in UV theo thiết kếKT: 15m x 13m x 0.4mH"

"Thuê khung truss nhà tiền chế làm khung nhà, tiết diện 0.4m x 0.4m, KT: 15m x 13m x 5mH"

"Thuê mô hình mái nhà: khung sắt 40mm x 40mm uốn tạo hình viền mái, bề mặt Formex in UV nội dung theo thiết kế. KT: mái trước: 17.3m x 8m x 2 cái, mái bên: 15.2m x 3.9m x 2 cái, đầu hồi: 6.5m x 1.2m x 2 cái"

"Thuê mô hình cột nhà: khung sắt 40mm x 40mm tạo khung, bề mặt Formex in UV nội dung theo thiết kế.KT: đường kính 0.6m, cao 4m. "

Thuê đèn pha chiếu sáng không gian nhà: đèn pha 300w, loại LED hiệu suất >= 120lm/w (LED CHIP SMD/CREE). SI: 36 cái

Thuê chậu hoa cúc: đường kính chậu và tán: 0.5m. SI: 48 chậu Thuê Cây đào trang trí chiều cao 3m - 3.5m, bao gồm chậu, đường kính gốc cây (15cm - 20cm) (đã bao gồm chi phí vận chuyển). SI: 2 chậu

Thuê đèn lồng treo vòm mái: chất liệu khung tre bề mặt ngoài bọc vải, đường kính 0.3m x 0.3mH, gồm da yếm điện nguồn trần phủ (hoặc tương đương) 1,5mm, bóng đèn led 30w và phụ kiện đi kèm. SI: 60 cái

**Không gian trải nghiệm văn hóa Tết truyền thống: Mô hình nhà cổ**



**Phối cảnh tiểu cảnh  
đặc trưng Hà Nội**



### SÀN MÔ HÌNH PHỐ CỔ HÀ NỘI

- Thảm
- Gỗ MDF 18mm
- Khung sắt 40mm x 80mm

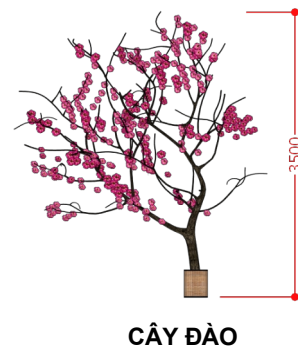
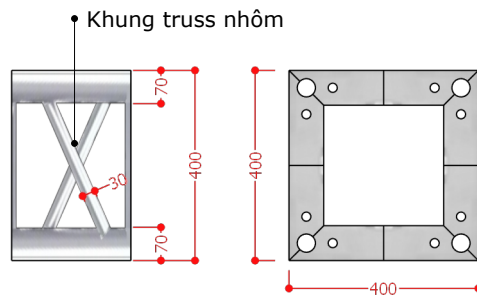
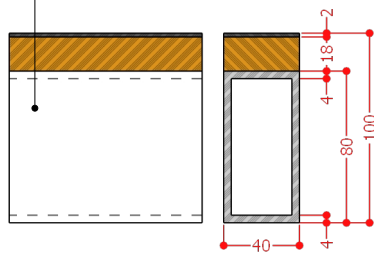

CÂY ĐÀO

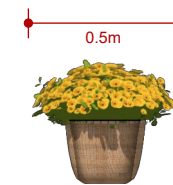

CHẬU HOA CÚC



ĐÈN PHA 300W

### Tiêu cảnh đặc trưng Hà Nội: mô hình phố cổ Hà Nội ngày tết:

Tiêu cảnh đặc trưng Hà Nội: mô hình phố cổ Hà Nội ngày tết  
 "Thuê sàn pallet: Mặt gỗ MDF dày 17-18mm chịu nước, khung sắt hộp 40mm x 80mm mạ kẽm độ dày thành  $\geq 1,5\text{mm}$ , mặt sàn trải thảm mới 100% Hoặc in UV theo thiết kếKT: 30m x 5m cao 0.1mH"  
 "Cột biển tên đường phố, cột tròn phi 100. Sắt ống sơn màu theo thiết kế. Gắn phần biển tên chất liệu khung sắt 20x20mm, mặt Formex dán Decal nội dung theo thiết kế. KT: cột cao 2.5m - 02 biển tên 4 mặt, KT biển : 0.6mx0.4mH. SI: 2 cột"  
 Thuê đèn pha chiếu sáng không gian nhà: đèn công suất 300w, loại LED hiệu suất  $\geq 120\text{lm/w}$  (LED CHIP SMD/CREE). SI: 30 cái  
 Thuê đèn pha chiếu sáng bên trong nhà: đèn công suất 300w, loại LED hiệu suất  $\geq 120\text{lm/w}$  (LED CHIP SMD/CREE). SI: 12 cái  
 Thuê chậu hoa cúc: đường kính chậu và tán: 0.5m. SI: 48 chậu

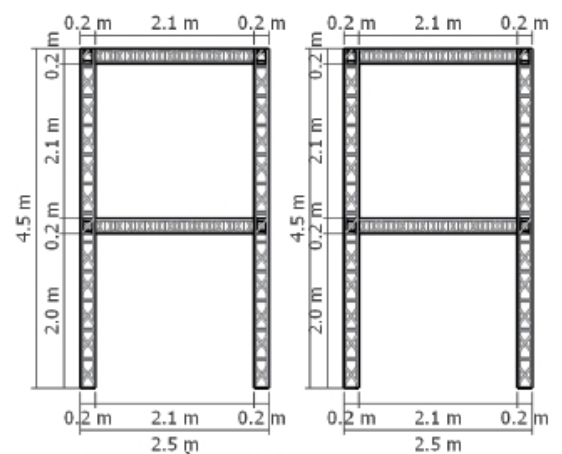
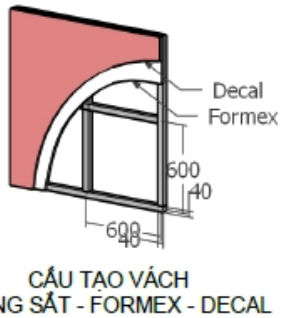
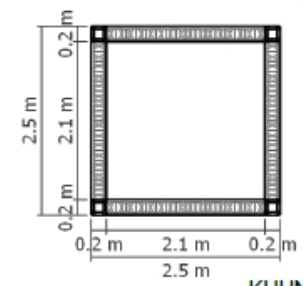
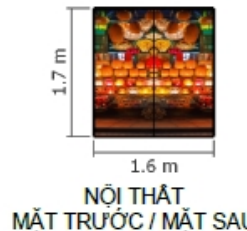
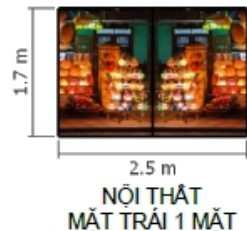
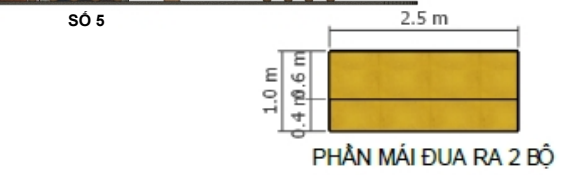
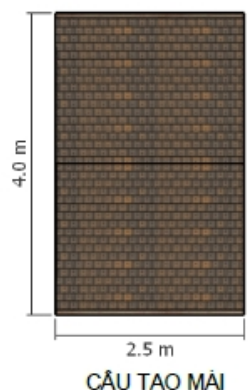
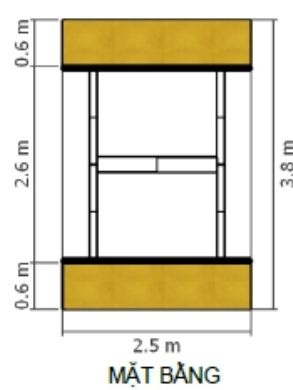
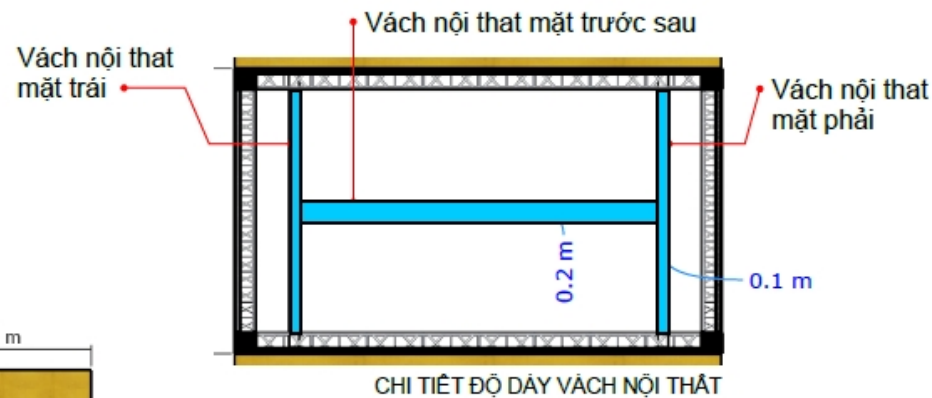

**Chi tiết mô hình 1 - phố cổ HN**

Mô hình số 1 Thuê khung nhà truss (40mm x 40mm) làm khung kết cấu chính, 4 mặt nhà, phần vách nội thất, mái giả, mái đua ra dùng khung sắt 40mm x 40mm hàn tạo khung, bề mặt dùng Formex dán Decal, nội dung in theo thiết kế, bố trí đèn chiếu sáng phần vách nội thất của nhà.  
 KT: phần mặt nhà:  
 mặt chính trước sau nhà: 2.5m x 4.6mH, diện tích làm cửa: 1.6m x 1.7mH = 2.5\*4.6-1.6\*1.7= 8.78m<sup>2</sup> x 2 cái=17.56m<sup>2</sup>  
 phần nội thất: vách trái, phải giống nhau: 2.5m x 1.7mH x 1 mặt x 2 bộ, vách giữa: 1.6m x 1.7mH x 2 mặt  
 phần mái: 4m x 2.5m  
 phần mái đua: 2.5m x 1m x 2 bộ trước sau nhà  
 KT khung truss: 2.5m x 2.5m x 4.5mH

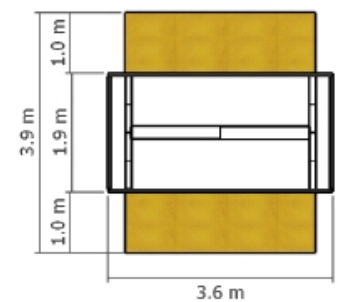
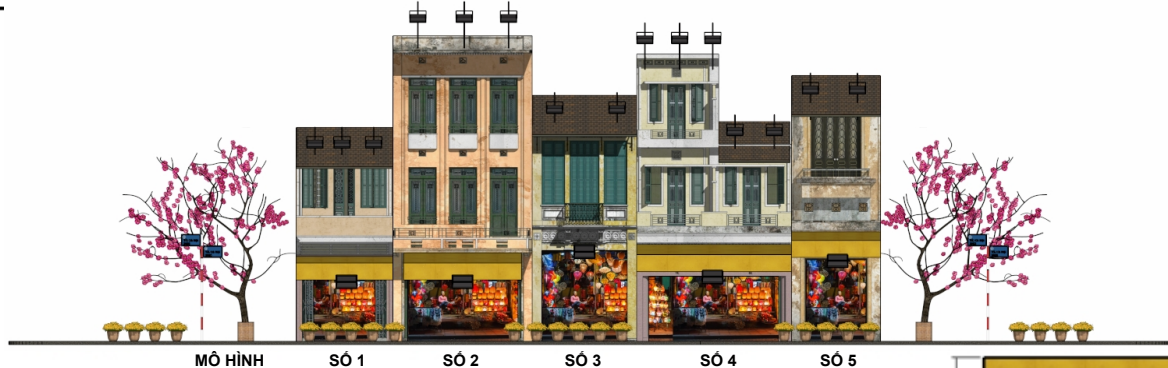

MẶT BẰNG



MẶT ĐỨNG TỔNG THỂ

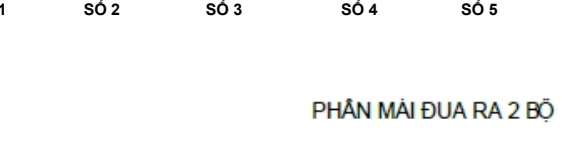

PHẦN MÁI ĐƯA RA 2 BỘ

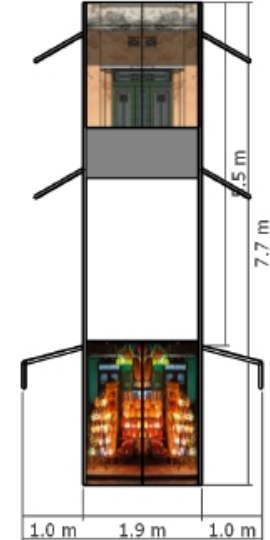

MẶT BÊN PHẢI TỔNG THỂ

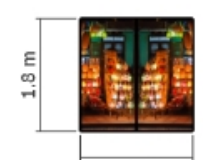

MẶT TRÁI 1 MẶT

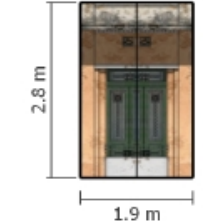

MẶT TRÁI PHÍA TRÊN



MẶT TRƯỚC / MẶT SAU



MẶT TRƯỚC / MẶT SAU

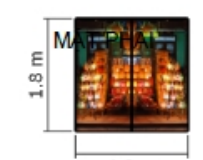

MẶT PHẢI 1 MẶT

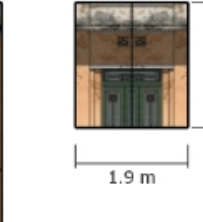

MẶT PHẢI PHÍA TRÊN

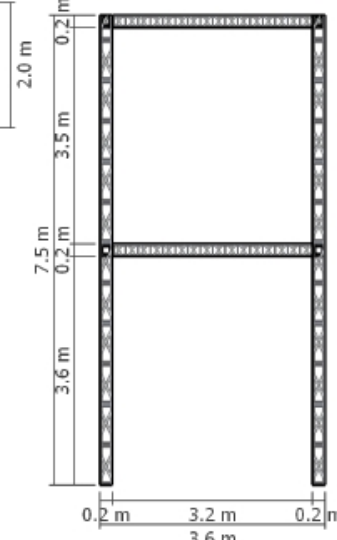

KHUNG GIÀN TRUSS

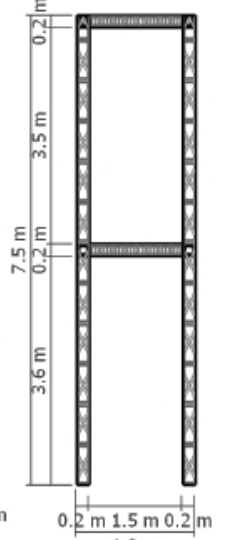

KHUNG GIÀN TRUSS

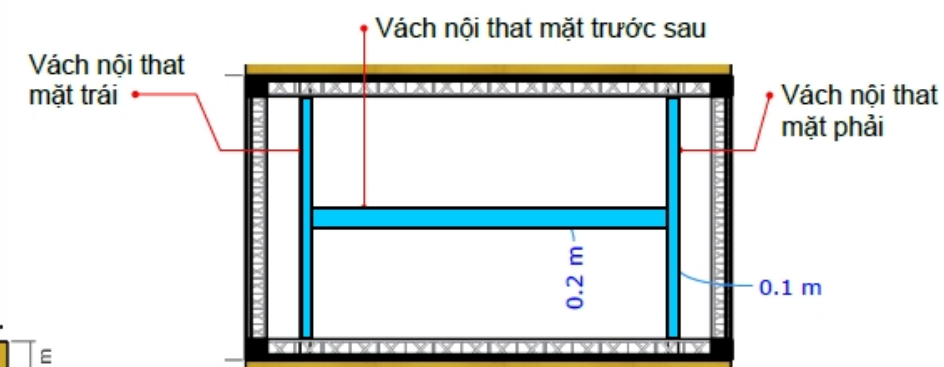

CHI TIẾT ĐỘ DÀY VÁCH NỘI THẤT

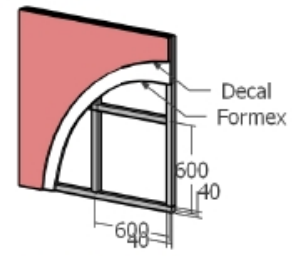

CẤU TẠO VÁCH KHUNG SẮT - FORMEX - DECAL

**Chi tiết mô hình 2 - phố cổ HN**

Mô hình số 2 huê khung nhà truss (40mm x 40mm) làm khung kết cấu chính, 4 mặt nhà, phần vách nội thất, mái giả, mái đưa ra dùng khung sắt 40mm x 40mm hàn tạo khung, bề mặt dùng Formex dán Decal, nội dung in theo thiết kế, bố trí đèn chiếu sáng phần vách nội thất của nhà.  
 KT: phần mặt nhà:  
 mặt chính trước sau nhà: 3.6m x 7.7mH, diện tích làm cửa: 2.8m x 1.8m = 3.6\*7.7-2.8\*1.8=22.68m<sup>2</sup> x 2 cái=45.36m<sup>2</sup>  
 mặt trái phía trên: 1.9m x 2.8mH  
 mặt phải phía trên: 1.9m x 2.0mH  
 phần nội thất: vách trái phải giống nhau: 1.8m x 1.8mH x 1 mặt x 2 bộ, vách giữa: 2.9m x 1.8mH x 2 mặt.  
 phần mái đưa: 1.4m x 3m x 2 bộ trước sau nhà  
 KT khung truss: 1.9m x 3.6m x 7.5mH

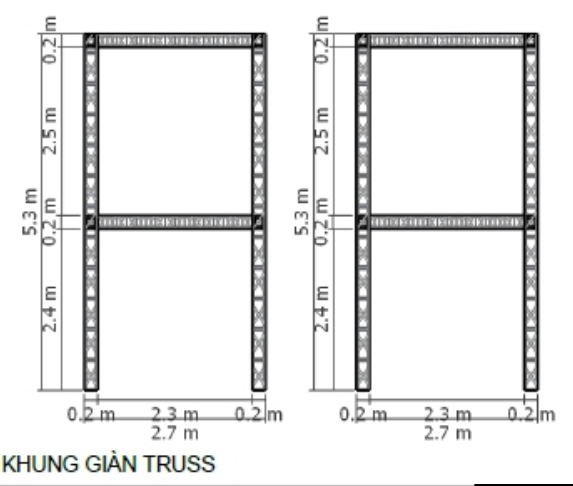
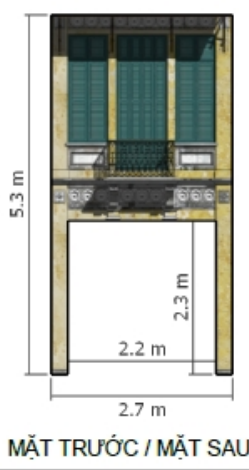
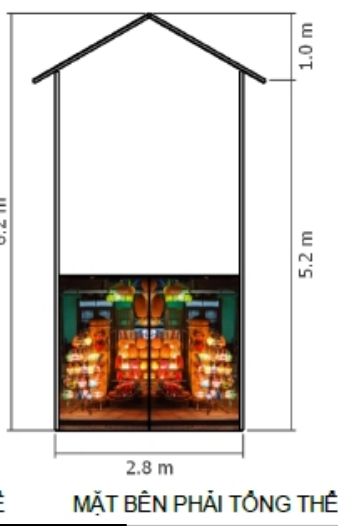
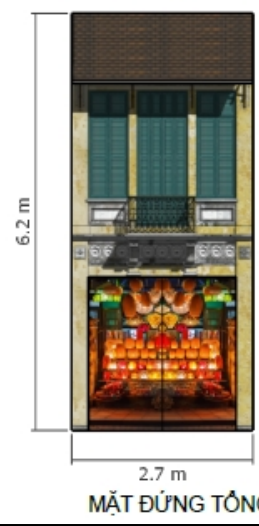
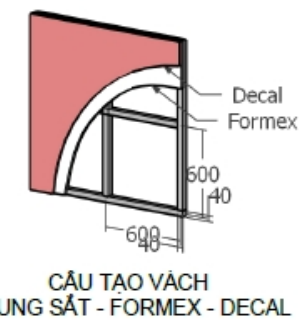
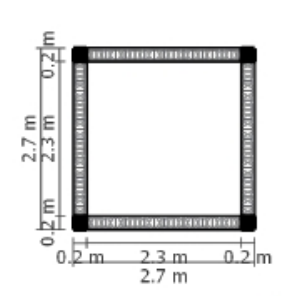
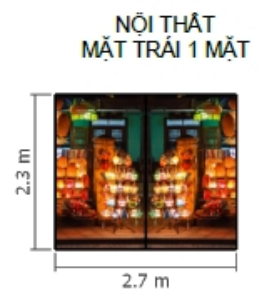
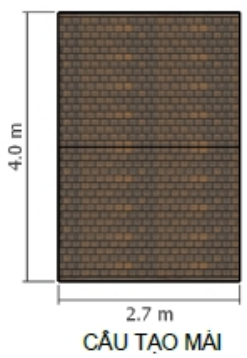
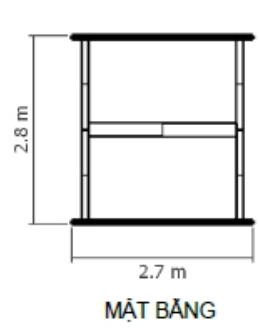
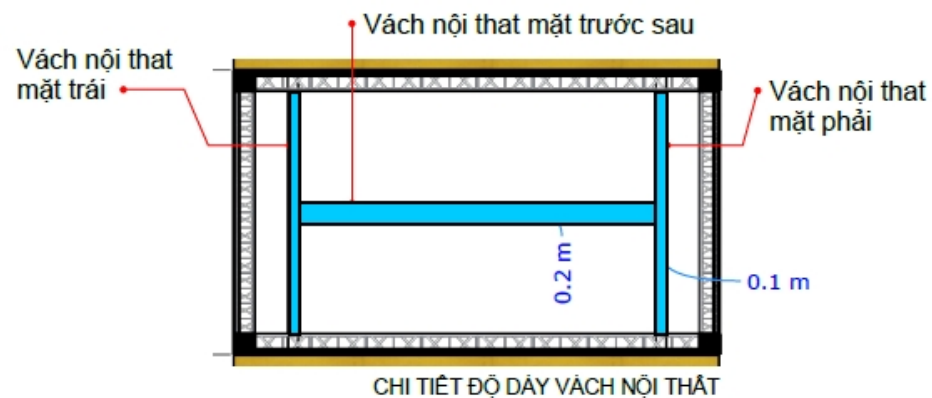

**Chi tiết mô hình 3 - phố cổ HN**

Mô hình số 3 Thuê khung nhà truss (40mm x 40mm) làm khung kết cấu chính, 4 mặt nhà, phần vách nội thất, mái giả, mái đua ra dùng khung sắt 40mm x 40mm hàn tạo khung, bề mặt dùng Formex dán Decal, nội dung in theo thiết kế, bố trí đèn chiếu sáng phần vách nội thất của nhà.  
 KT: phần mặt nhà:  
 mặt chính trước sau nhà: 2.7m x 5.3mH, diện tích làm cửa: 2.2m x 2.3m=2.7\*5.3-2.2\*2.3=9.25m<sup>2</sup> x 2 cái=18.5m<sup>2</sup>  
 phần nội thất: vách trái phải giống nhau: 2.7m x 2.3mH x 1 mặt x 2 bộ, vách giữa: 2.2m x 2.3mH x 2 mặt  
 phần mái: 2.7m x 4m  
 KT khung truss: 2.7m x 2.7m x 5.3mH



MÔ HÌNH

SỐ 1

SỐ 2

SỐ 3

SỐ 4

SỐ 5

4.0 m

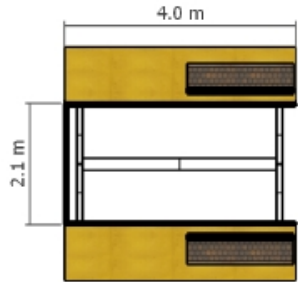

MẶT BẰNG

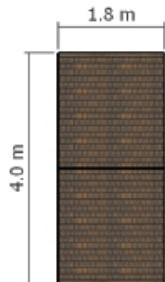

CẤU TẠO Mái



PHẦN Mái ĐƯA RA 2 BỘ

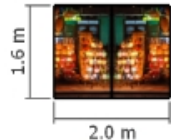

NỘI THẤT MẶT TRÁI 1 MẶT



NỘI THẤT MẶT TRƯỚC / MẶT SAU

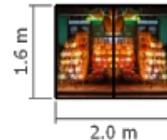

NỘI THẤT MẶT PHẢI 1 MẶT



MẶT ĐỨNG TỔNG THỂ

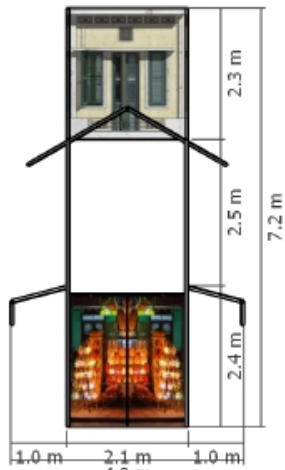

MẶT BÊN PHẢI TỔNG THỂ

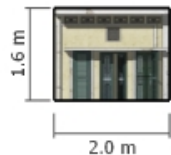

MẶT TRÁI PHÍA TRÊN

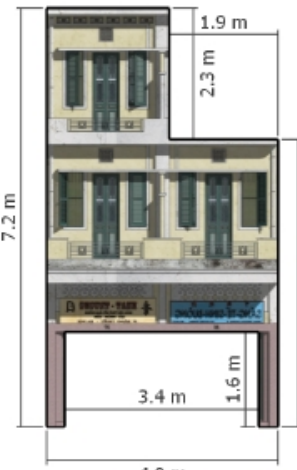

MẶT TRƯỚC / MẶT SAU



MẶT PHẢI PHÍA TRÊN

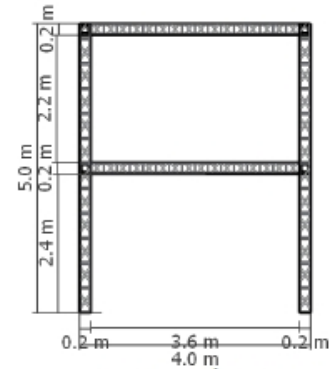
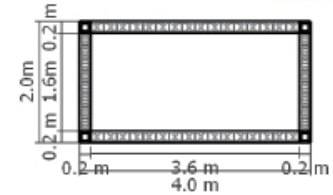

KHUNG GIÀN TRUSS

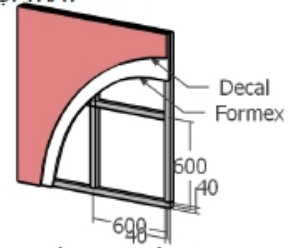

CẤU TẠO VÁCH KHUNG SẮT - FORMEX - DECAL

Vách nội thất mặt trái

Vách nội thất mặt trước sau

Vách nội thất mặt phải

0.2 m

0.1 m

CHI TIẾT ĐỘ DÀY VÁCH NỘI THẤT

## Chi tiết mô hình 4 - phố cổ HN

Mô hình số 4 Thuê khung nhà truss (40mm x 40mm) làm khung kết cấu chính, 4 mặt nhà, phần vách nội thất, mái giả, mái đưa ra dùng khung sắt 40mm x 40mm hàn tạo khung, bề mặt dùng Formex dán Decal, nội dung in theo thiết kế, bố trí đèn chiếu sáng phân vách nội thất của nhà.

KT: phần mặt nhà:

mặt chính trước sau nhà: 4.0m x 7.2mH, diện tích làm cửa 3.4m x 1.6m = 4\*7.2-3.4\*1.6=23.36m<sup>2</sup> x 2 cái= 46.72m<sup>2</sup>,

mặt phía trên bên phải: 2.0m x 2.3mH

mặt phía trên bên trái: 2.0m x 1.6mH

phần nội thất: vách trái phải giống nhau: 2.0m x 1.6mH x 1 mặt x 2 bộ, vách giữa: 3.4m x 1.6mH x 2 mặt

phần mái: 1.8m x 4m

phần mái đưa ra: 1.4m x 4m x 2 bộ trước sau nhà

KT khung truss: 4.0m x 2.0m x 5.0mH

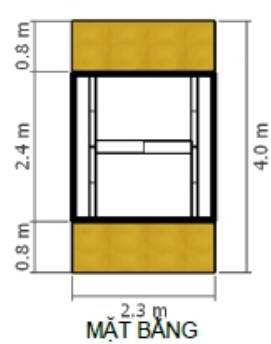
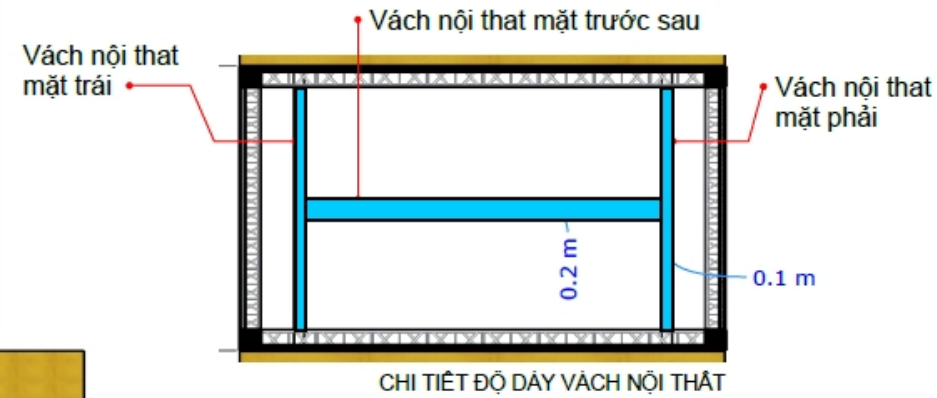
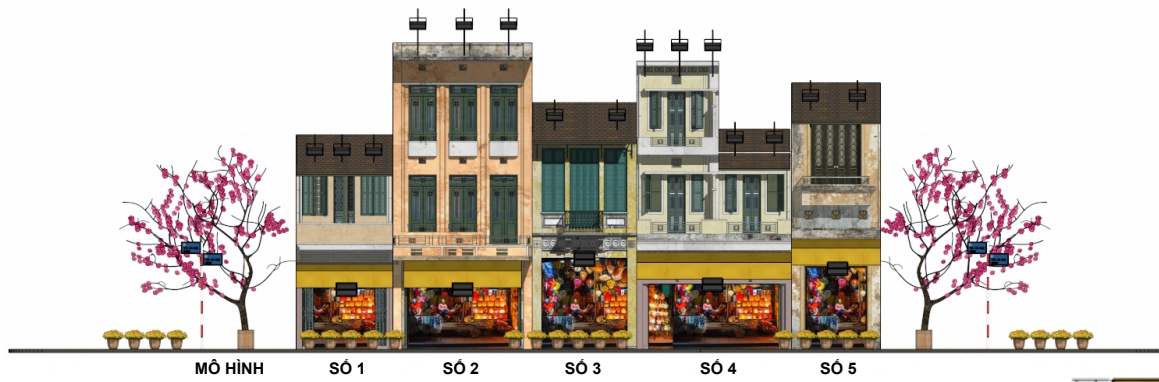

PHẦN Mái ĐƯA RA 2 BỘ

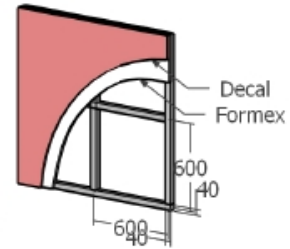
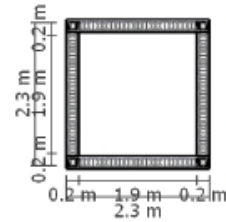
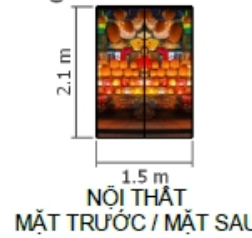
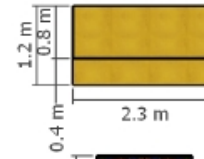

CẤU TẠO VÁCH KHUNG SẮT - FORMEX - DECAL

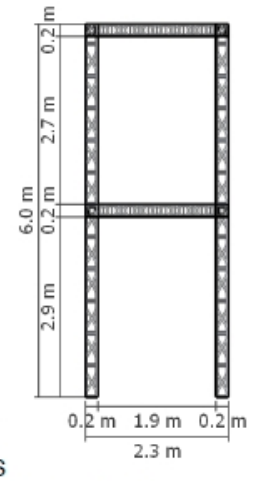
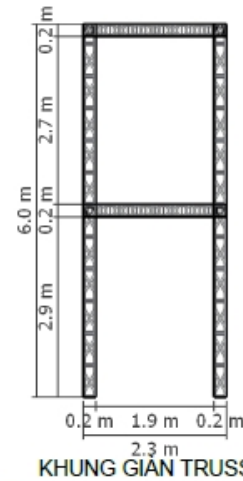
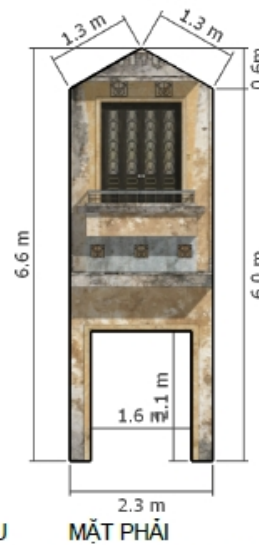
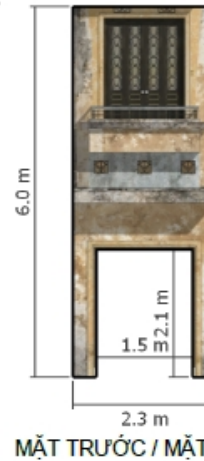
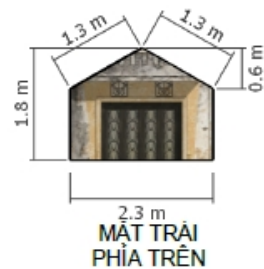
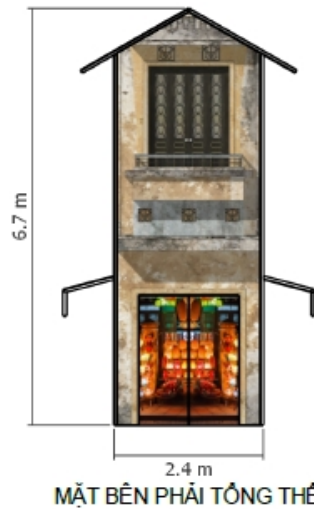

## Chi tiết mô hình 5 - phố cổ HN

Mô hình số 5 Thuê khung nhà truss (40mm x 40mm) làm khung kết cấu chính, 4 mặt nhà, phần vách nội thất, mái giả, mái đưa ra dùng khung sắt 40mm x 40mm hàn tạo khung, bề mặt dùng Formex dán Decal, nội dung in theo thiết kế, bố trí đèn chiếu sáng phần vách nội thất của nhà.

KT: phần mặt nhà:

mặt phải nhà: 2.3m x 6.6mH, diện tích làm cửa: 1.6m x 2.1m = 2.3\*6.6-1.6\*2.1=11.82m<sup>2</sup>

mặt chính trước sau nhà: 2.3m x 6.0mH, diện tích làm cửa: 1.5m x 2.1m = 2.3\*6-1.5\*2.1=10.65m<sup>2</sup> x 2 cái=21.3m<sup>2</sup>

vách mặt trái phía trên: 2.3m x 1.8mH

phần nội thất: vách phải 2.3m x 2.1mH x 2 mặt, vách trái 2.3m x 2.1mH x 1 mặt, vách giữa: 1.5m x 2.1mH x 2 mặt

phần mái: 2.3m x 4m

phần mái đưa ra: 1.2m x 2.3m x 2 bộ trước sau nhà

KT khung truss: 2.3m x 2.3m x 6mH

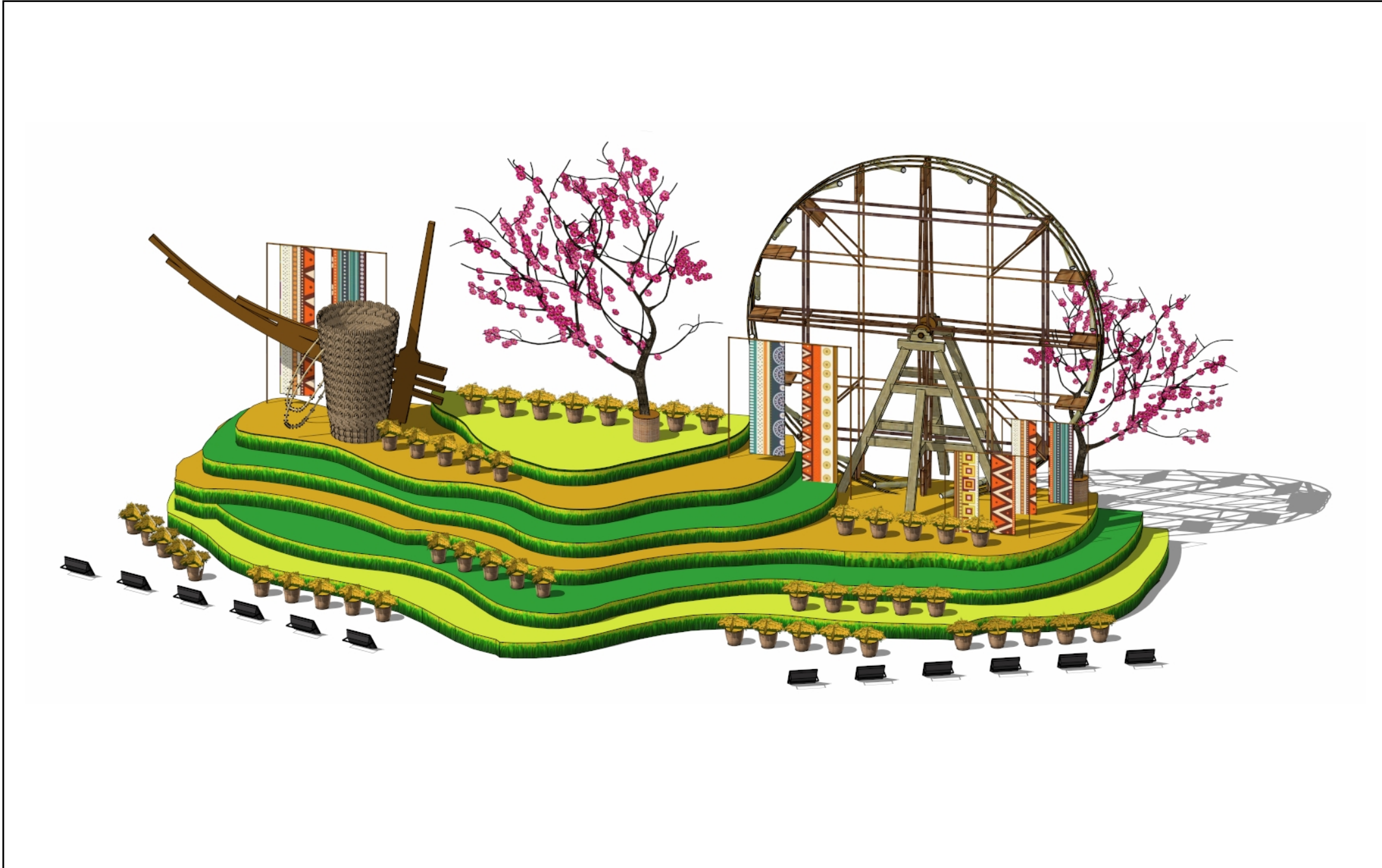

**Phối cảnh tiểu cảnh  
miền tây bắc**

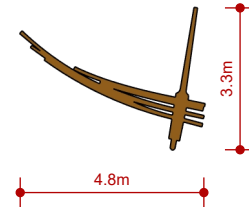

**MÔ HÌNH KHÈN**

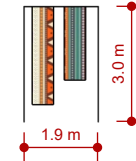

**KHUNG TREO VẢI DẪN TỘC**

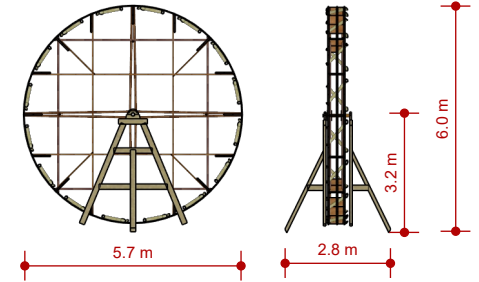

**MÔ HÌNH CỌN NƯỚC**

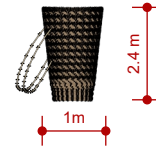
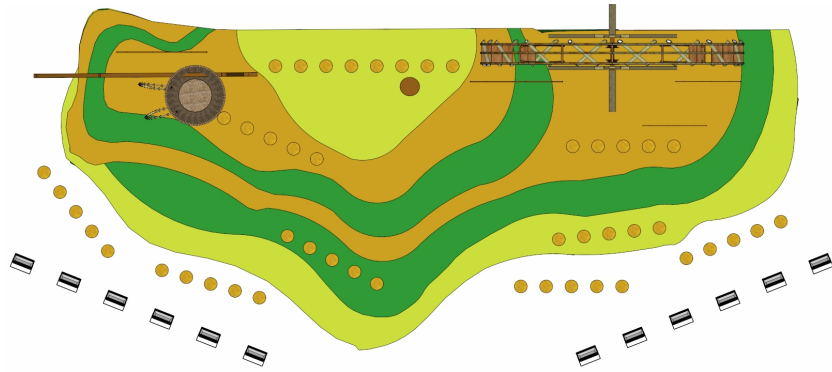

**MÔ HÌNH GÙI**



**ĐÈN PHA 300W**



**CÂY ĐÀO**

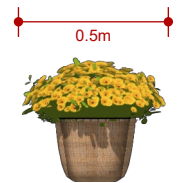

**CHẬU HOA CÚC**

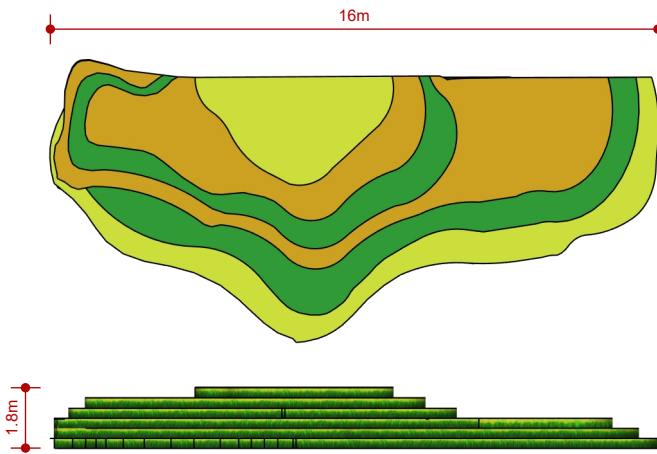

**MÔ HÌNH SÀN RUỘNG BẠC THANG**

- Thảm
- Gỗ MDF 18mm
- Khung sắt 40mm x 80mm

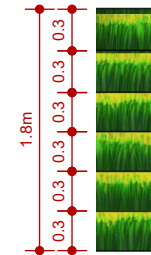
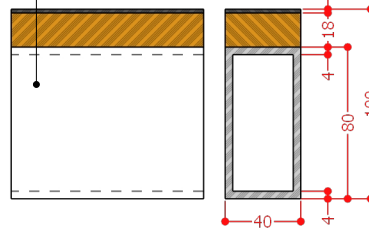

**Tiểu cảnh miền tây bắc**

Tiểu cảnh miền tây bắc  
 "Thuê hệ sàn 6 cấp, mô hình ruộng bậc thang: Mặt gỗ MDF dày 17-18mm chịu nước, khung sắt hộp 40mm x 80mm mạ kẽm độ dày thành >=1,5mm, mặt sàn trải thảm mới 100% Hoặc in UV theo thiết kế KT: 16m x 7m x 1.8mH"  
 Thuê mô hình bánh xe cọn nước: khung sắt 40mm x 40mm uốn, sơn mỹ thuật màu theo thiết kế, khung sắt 40mm x 80mm làm kết cấu đỡ bánh xe, sơn mỹ thuật màu theo thiết kế. KT: 4.8m x 3.3mH dày 0.2m"  
 Thuê mô hình gùi dân tộc: khung sắt 40mm x 40mm, bề mặt Formex phủ Decal in UV nội dung theo thiết kế, KT: đường kính 1m, cao 2,4m  
 "Thuê mô hình khung treo vải dân tộc: khung sắt 40mm x 40mm, hàn tạo khung, sơn mỹ thuật màu theo thiết kế, vải in mỹ thuật hoa văn họa tiết dân tộc theo thiết kếKT: 1.9m x 3mH. SI: 4 bô"  
 Thuê đèn pha chiếu sáng không gian: đèn công suất 300w, loại LED hiệu suất >= 120lm/w (LED CHIP SMD/CREE). SI: 12 cái  
 Thuê chậu hoa cúc: đường kính chậu và tán: 0.5m. SI: 48 chậu  
 Thuê Cây đào trang trí chiều cao 3m - 3.5m bao gồm chậu, đường kính gốc cây (15cm - 20cm) (đã bao gồm chi phí vận chuyển). SI: 2 chậu



**Phối cảnh tiểu cảnh  
miền trung**

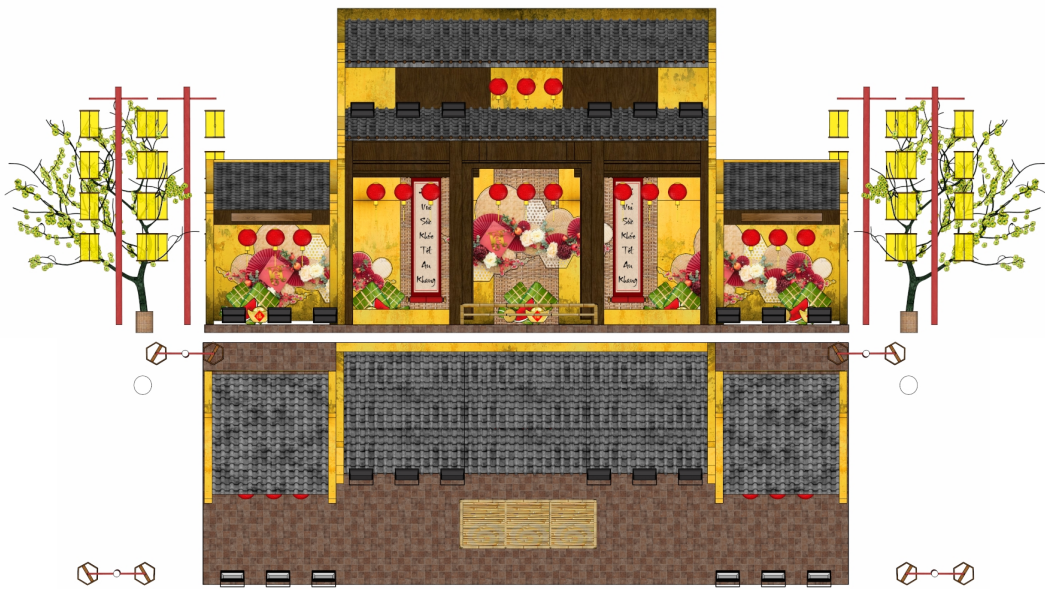

- Thảm
- Gỗ MDF 18mm
- Khung sắt 40mm x 80mm

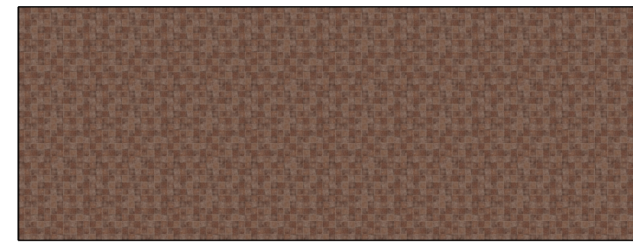
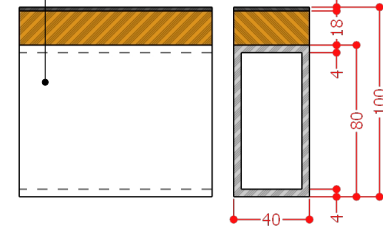

SÀN PALLET

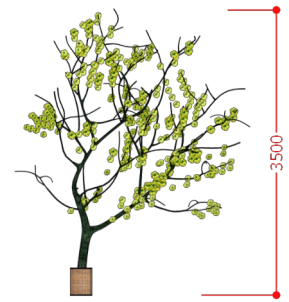

CÂY MAI

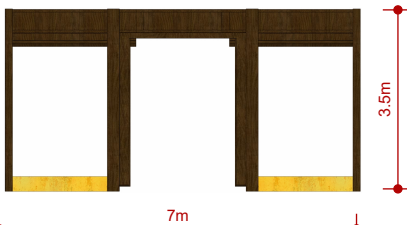

MẶT TRƯỚC MÔ HÌNH NHÀ

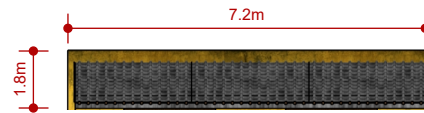

MÁI CHÉO



VÁCH LƯNG

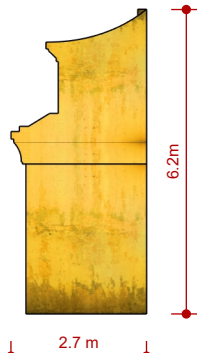

VÁCH HÔNG



MÁI CHÉO

VÁCH LƯNG

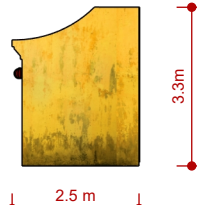

VÁCH HÔNG

- Decal
- Formex
- Khung sắt 40mm x 40mm

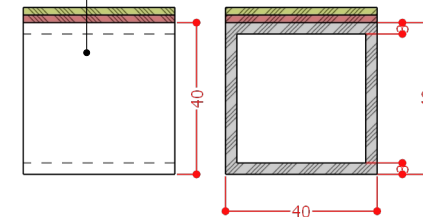

ĐÈN PHA 300W

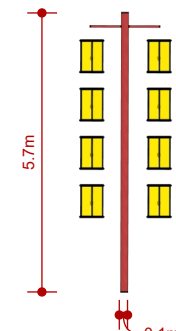

CỘT ĐÈN LỒNG

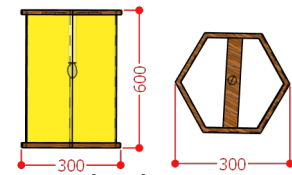

ĐÈN LỒNG HỘI AN

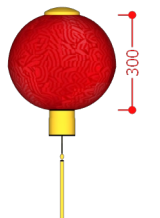

ĐÈN LỒNG

## Tiểu cảnh miền trung

Tiểu cảnh miền trung

"Thuê sàn pallet: Mặt gỗ MDF dày 17-18mm chịu nước, khung sắt hộp 40mm x 80mm mạ kẽm độ dày thành  $\geq 1,5\text{mm}$ , mặt sàn trải thảm mới 100% Hoặc in UV theo thiết kế. KT: 12m x 5m x 0.1m"

"Thuê vách lưng mô hình nhà: khung sắt 40mm x 40mm, bề mặt Formex phủ Decal in UV nội dung theo thiết kế. KT: 7.2m x 6.2mH và 2.5m x 3.3mH x 2 cái"

"Thuê vách hông mô hình nhà: khung sắt 40mm x 40mm, bề mặt Formex phủ Decal in UV nội dung theo thiết kế. KT: 2.7m x 6.2mH x 2 cái và 2.5m x 3.3m x 2 cái"

"Thuê mái chèo mô hình nhà: khung sắt 40mm x 40mm, bề mặt Formex phủ Decal in UV nội dung theo thiết kế. KT: 1.8m x 7.2m x 2 cái và 2.5m x 2.5m x 2 cái"

"Thuê mặt trước mô hình nhà: khung sắt 40mm x 40mm, bề mặt Formex phủ Decal in UV nội dung theo thiết kế. KT: 7m x 3.5m"

"Cột treo đèn lồng hội an: khung sắt ống sơn mỹ thuật, KT: đường kính 0.1m, cao 5.7m. SI: 4 bộ"

Đèn lồng chất liệu khung tre bề mặt ngoài bọc vải, đường kính 0.3m x 0.3mH, gồm da "điện nguồn trần phủ (hoặc tương đương) 1,5mm, bóng đèn led 30w và phụ kiện đi kèm.

Đèn Hội an: SI: 32 cái -Đèn lồng tròn treo trước mô hình nhà :SI: 18 cái

Thuê đèn pha chiếu sáng không gian: đèn công suất 300w, loại LED hiệu suất  $\geq 120\text{lm/w}$  (LED CHIP SMD/CREE). SI: 12 cái

Thuê cây mai trang trí: trang trí chiều cao 3m - 3.5m bao gồm chậu, đường kính gốc cây (15cm - 20cm) (đã bao gồm chi phí vận chuyển). SI: 2 chậu



**Phối cảnh tiểu cảnh  
miền nam**

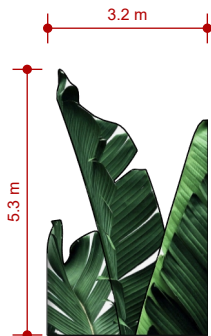
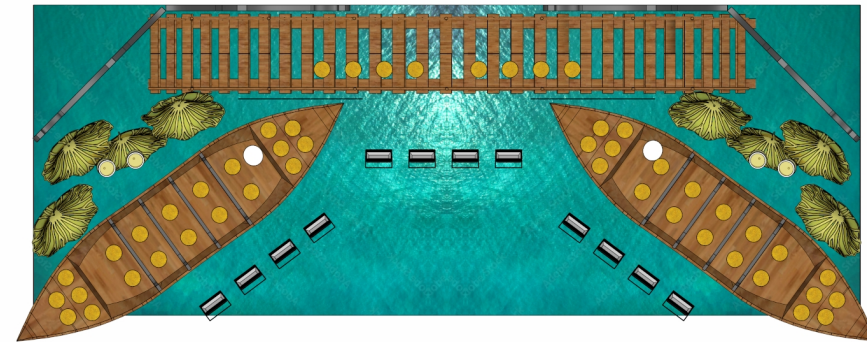

**VÁCH CÂY CỌ**

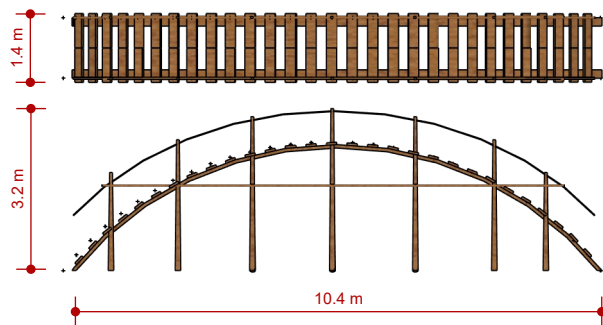

**MÔ HÌNH CẦU GỖ**



**ĐÈN PHA 300W**

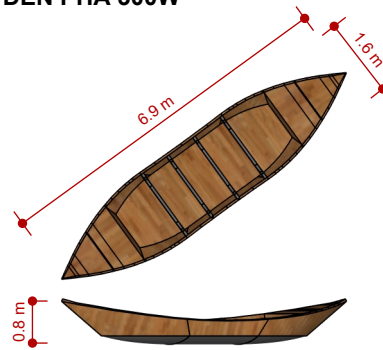

**MÔ HÌNH THUYỀN**

- Thảm
- Gỗ MDF 18mm
- Khung sắt 40mm x 80mm

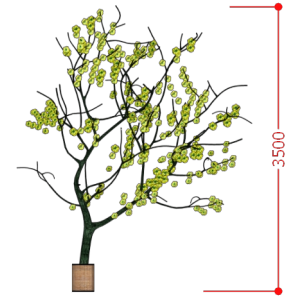
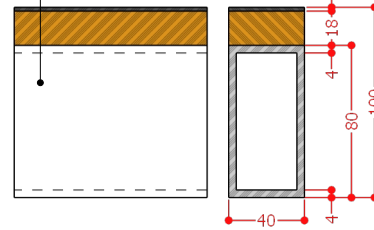

**CÂY MAI**

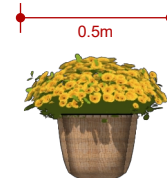

**CHẬU HOA CÚC**

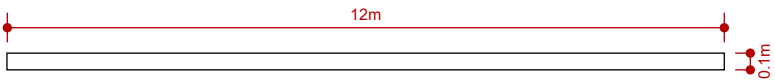

**SÀN PALLET**

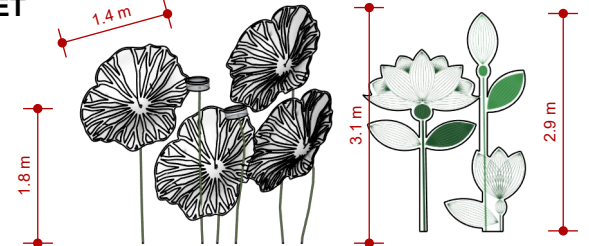

**CỤM SEN 3D**

**CỤM SEN 2D**

- Decal
- Formex
- Khung sắt 40mm x 40mm

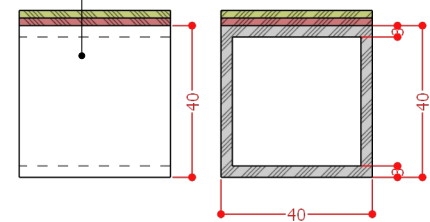

**Tiểu cảnh miền nam**

Tiểu cảnh miền nam

"Thuê sàn pallet: Mặt gỗ MDF dày 17-18mm chịu nước, khung sắt hộp 40mm x 80mm mạ kẽm độ dày thành >=1,5mm, mặt sàn trải thảm mới 100%

Hoặc in UV theo thiết kế. KT: 12m x 5m x 0.1mH"

"Thuê vách cây cọ: khung sắt 40m x 40mm, bề mặt Formex phủ Decal in UV nội dung theo thiết kế, KT: 3.2m x 5.3mH x 4 bộ"

Thuê mô hình cầu gỗ: khung sắt 40mm x 40mm làm viền thành cầu, khung sắt 40mm x 80mm làm cột chống - sàn cầu, bề mặt sàn cầu dùng MDF phủ Decal in UV nội dung theo thiết kế. KT: 10.4m x 3.2mH rộng 1.4m

"Thuê mô hình thuyền: khung sắt 40mm x 40mm làm khung thuyền, bề mặt MDF phủ Decal in UV nội dung theo thiết kế. KT: 7m x 1.6m x 0.8mH x 2 bộ"

"Thuê mô hình cụm lá sen 3D: khung sắt 20mm x 20mm tạo hình lá sen, cành sen, dùng vải in màu mỹ thuật theo thiết kế. KT: đường kính lá: 1.4m, chiều cao từ 1.8m đến 3.1m. SI: 2 bộ"

"Thuê mô hình cụm sen 2D: khung sắt 40mm x 40mm bề mặt Formex phủ Decal in UV nội dung theo thiết kế. KT: 2.1m x 2.9mH. SI: 2 bộ"

Thuê đèn pha chiếu sáng không gian: đèn công suất 300w, loại LED hiệu suất >= 120lm/w (LED CHIP SMD/CREEE). SI: 12 cái

Thuê chậu hoa cúc: đường kính chậu và tán: 0.5m. SI: 48 chậu

Thuê Cây mai trang trí chiều cao 3m - 3.5m bao gồm chậu, đường kính gốc cây (15cm - 20cm) (đã bao gồm chi phí vận chuyển). SI: 2 chậu

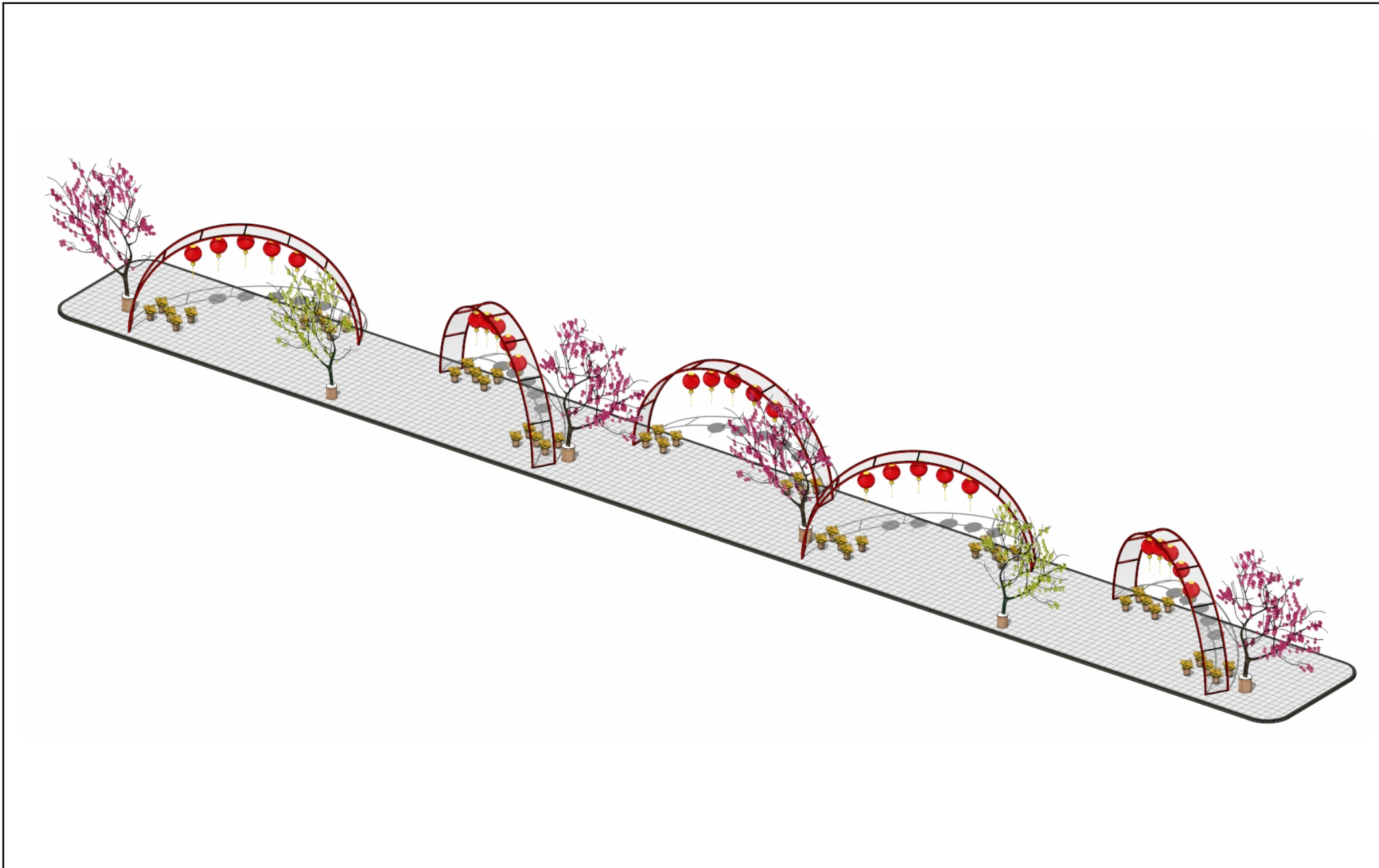

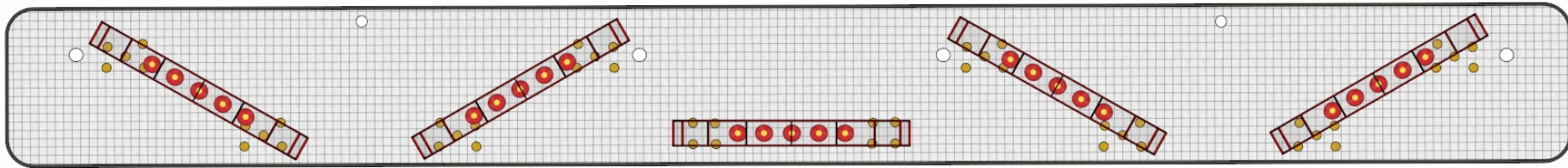
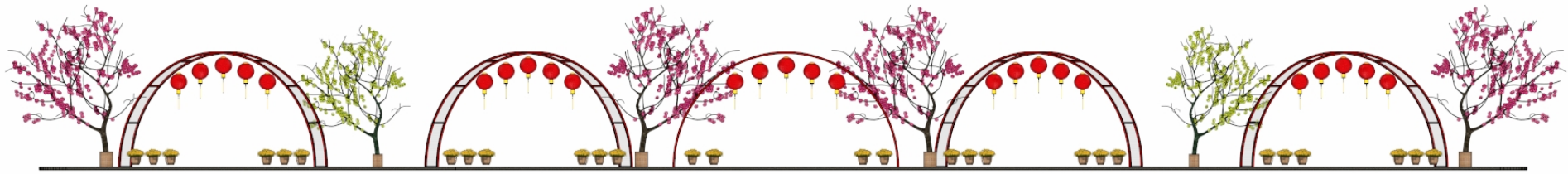

5m

48m

**SÀN PALLET**

7.2 m

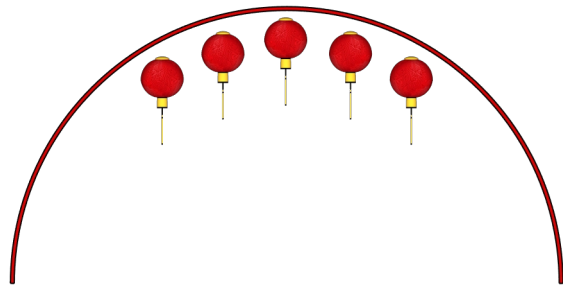

3.5 m

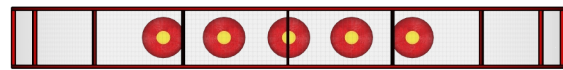

0.8 m

**VÒM TRANG TRÍ**

- Thảm
- Gỗ MDF 18mm
- Khung sắt 40mm x 80mm

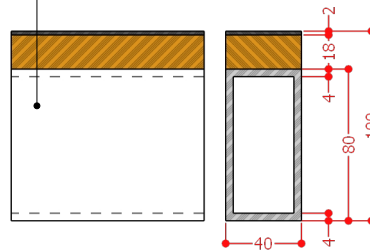

Khung sắt 40mm x 40mm

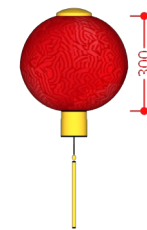
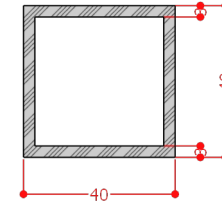
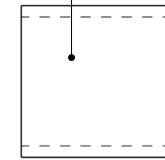

**ĐÈN LỒNG**



**CÂY MAI**



**HOA CỤC**

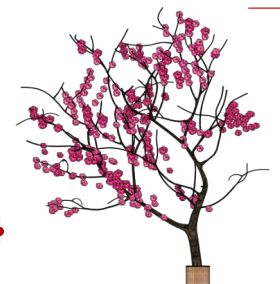

**CÂY ĐÀO**

**Chi tiết không gian vòm đèn lồng - hoa tết**

Không gian vòm đèn lồng - hoa tết  
 "Thuê sàn pallet: Mặt gỗ MDF dày 17-18mm chịu nước, khung sắt hộp 40mm x 80mm mạ kẽm độ dày thành  $\geq 1,5$ mm, mặt sàn trải thảm mới 100% Hoặc in UV theo thiết kế. KT: 48m x 5m x 0.1mH"  
 "Thuê vòm trang trí: khung sắt hộp 40mm x 40mm uốn tạo hình, sơn mỹ thuật theo thiết kế, KT: 7.2m x 3.5m dày 0.8m. Sl: 5 cái"  
 Thuê đèn lồng trang trí chất liệu khung tre bề mặt ngoài bọc vải, đường kính 0.3m x 0.3mH, gồm dây điện nguồn trần phủ (hoặc tương đương) 1,5mm, bóng đèn led 30w và phụ kiện đi kèm. Sl: 25 cái  
 Thuê chậu hoa cúc: đường kính chậu và tán: 0.5m. Sl: 48 chậu  
 Thuê Cây đào trang trí chiều cao 3m - 3.5m bao gồm chậu, đường kính gốc cây (15cm - 20cm) (đã bao gồm chi phí vận chuyển). Sl: 4 chậu  
 Thuê cây mai trang trí: chiều cao 3m - 3.5m bao gồm chậu, đường kính gốc cây (15cm - 20cm) (đã bao gồm chi phí vận chuyển). Sl: 2 chậu

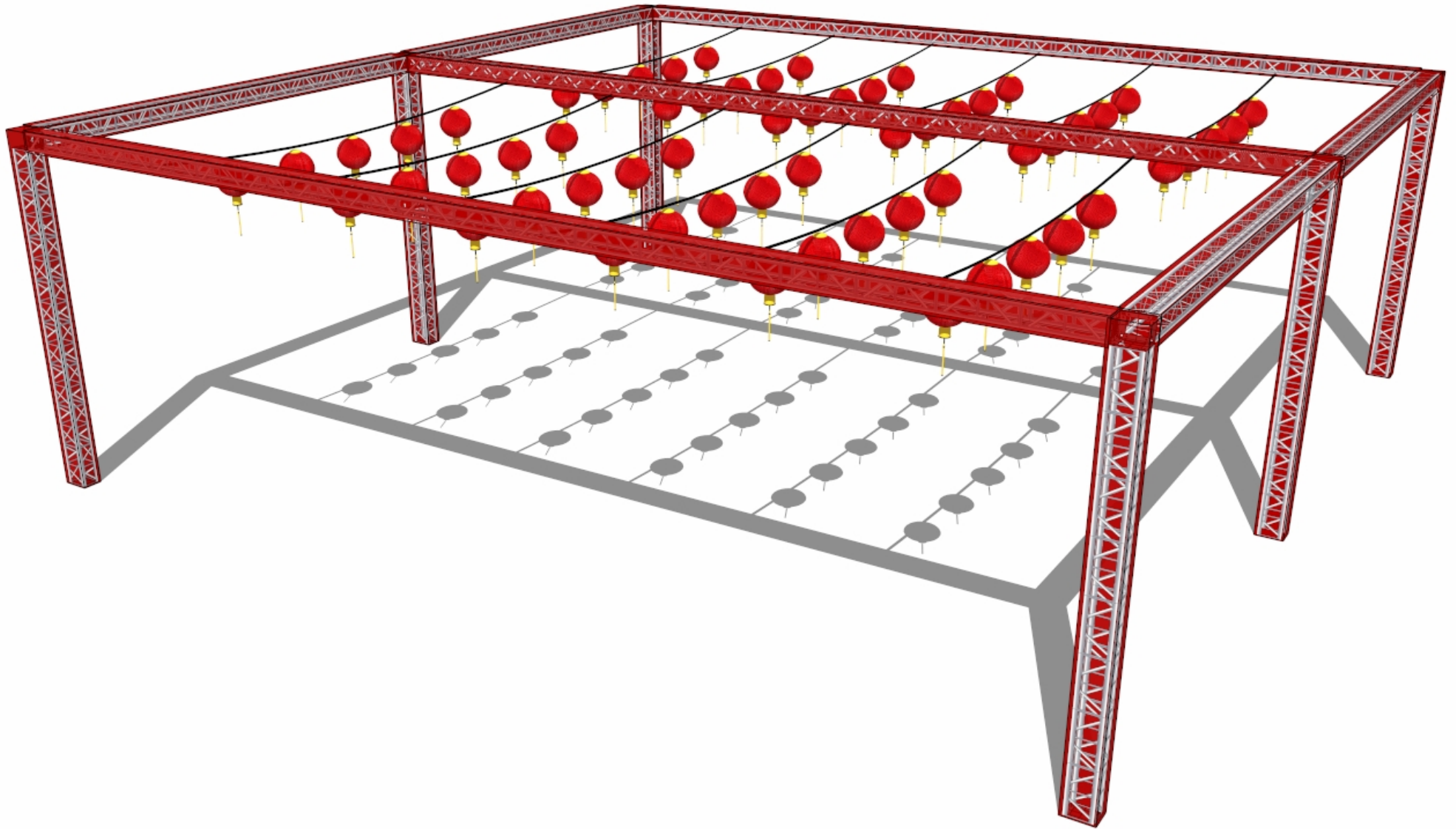

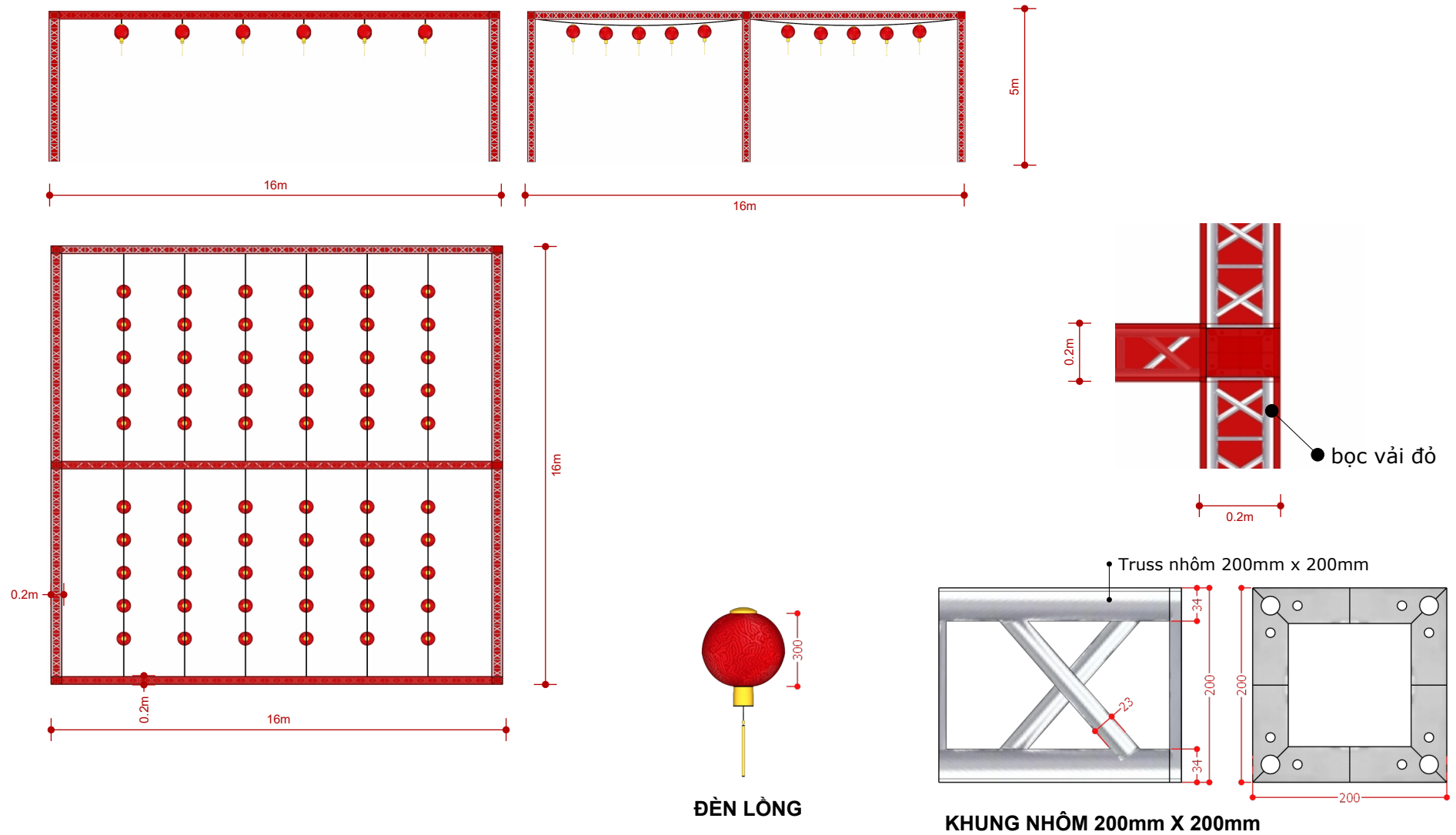

## Không gian đường đèn lồng

Không gian đường đèn lồng

"Hệ khung:

Vật liệu: Hợp kim nhôm chịu lực (hộp nhôm 200mm x 200mm, độ dày nhôm  $\geq 2.0$ cm)

KT: 16m x 16m x 5mH"

"Thuê vải đỏ bọc khung truss:

KT: bọc cột: 0.2m x 5m x 4 mặt x 6 cột + bọc đà ngang: 0.2m x 16m x 4 mặt x 3 đà + bọc đà dọc: 0.2m x 8m x 4 mặt x 4 đà"

Thuê đèn lồng trang trí chất liệu khung tre bề mặt ngoài bọc vải, đường kính 0.3m x 0.3mH, gồm đèn điện nguồn trần phú (hoặc tương đương) 1,5mm, bóng đèn led 30w và phụ kiện đi kèm. SI: 60 cái

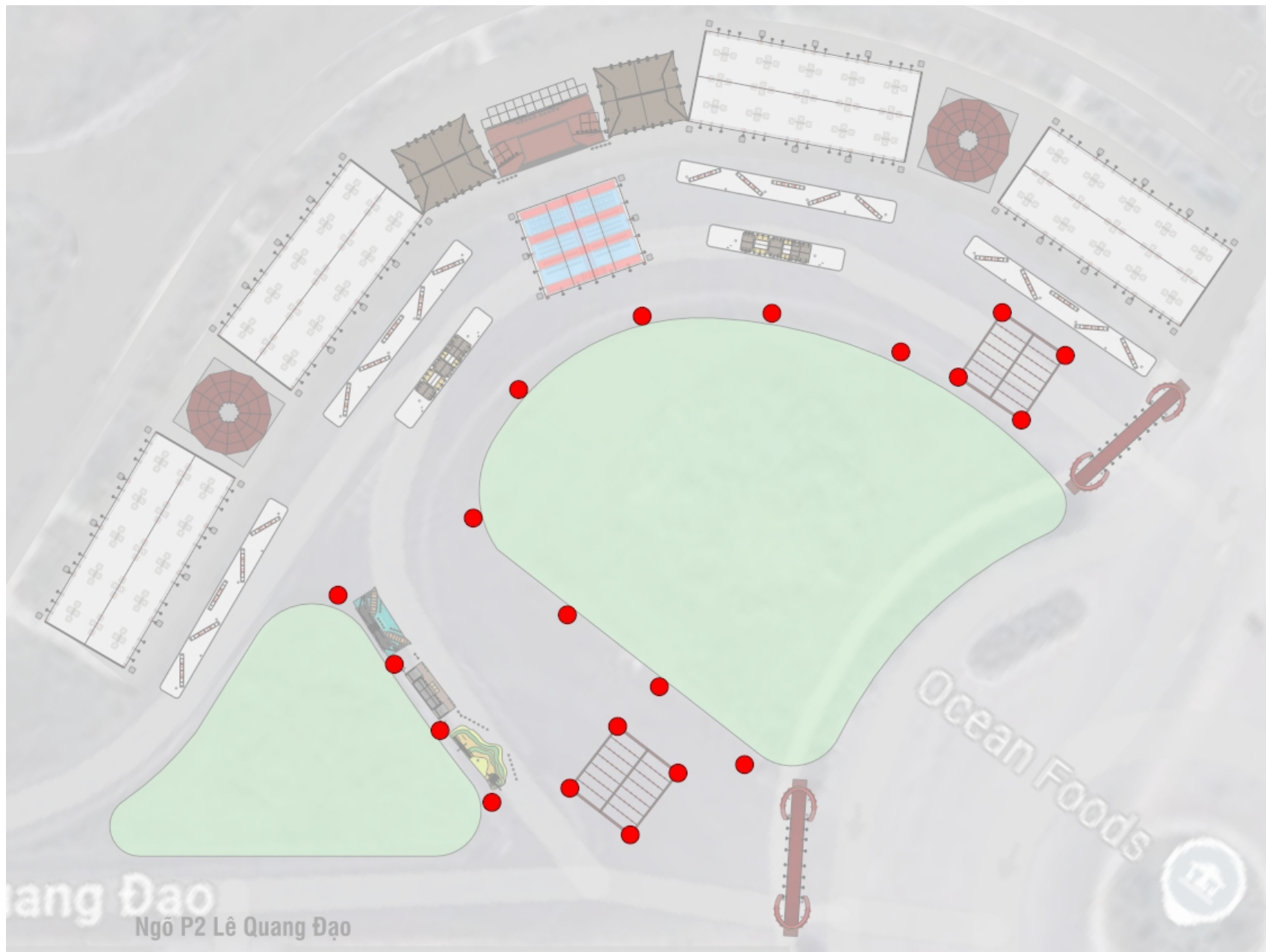

**Mặt bằng bố trí trụ đèn  
nón trang trí quanh khu  
vực lễ hội**

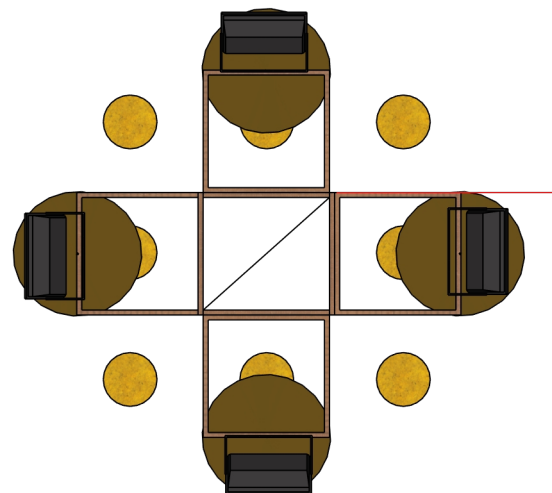
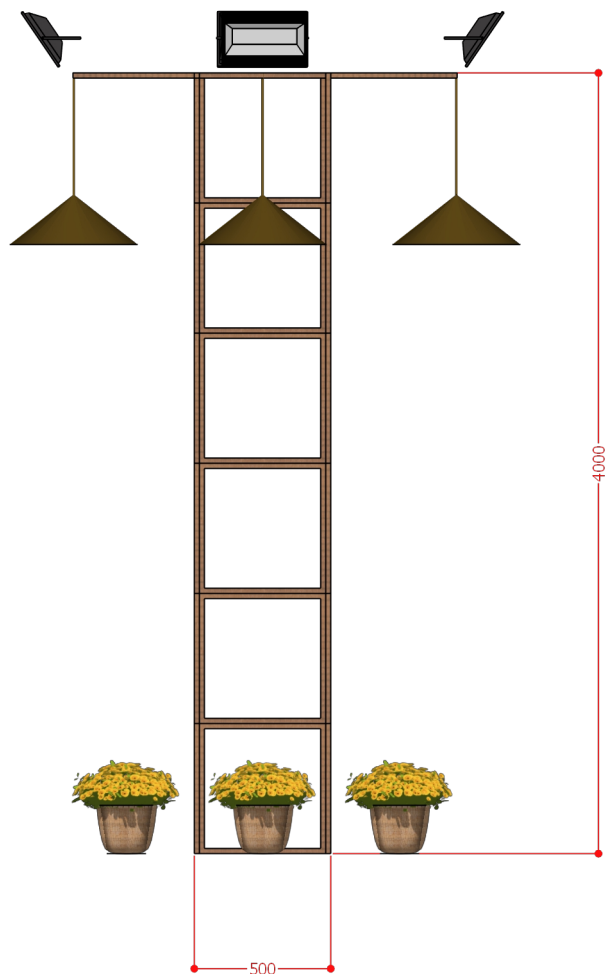

HOA CỤC



ĐÈN PHA 300W

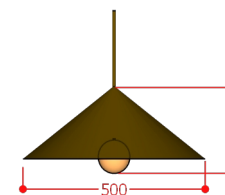

ĐÈN NÓN

### Trụ đèn nón trang trí quanh khu vực lễ hội

Trụ đèn nón trang trí quanh khu vực lễ hội

"Thuê trụ đèn nón trang trí: trụ cấu tạo khung sắt 40mm x 40mm hàn tạo khung, sơn mỹ thuật màu theo thiết kế, phần mái hàn tay sắt treo đèn nón.

KT: 0.5m x 0.5m x 4mH; treo đèn nón xung quanh góc cột. KT nón: đường kính 0.5m cao 0.3mH - số lượng đèn nón: 4 cái"

Thuê đèn pha chiếu sáng không gian: đèn công suất 300w, loại LED hiệu suất  $\geq 120\text{lm/w}$  (LED CHIP SMD/CREE). SI: 4 cái

Thuê chậu hoa cúc: đường kính chậu và tán: 0.5m. SI: 8 chậu

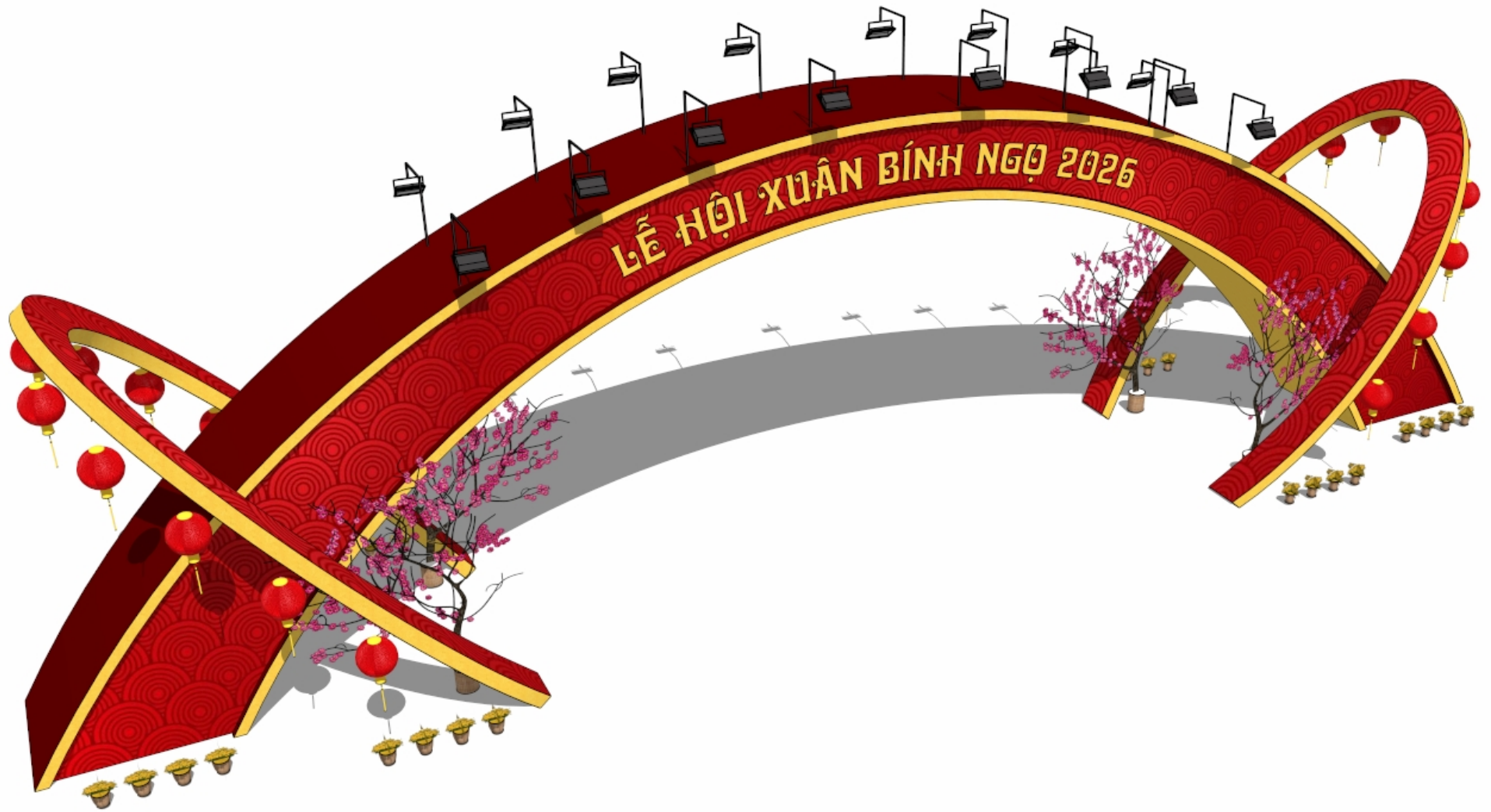

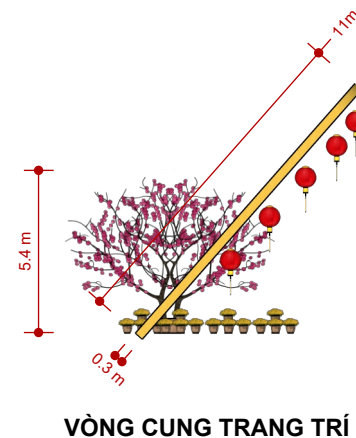
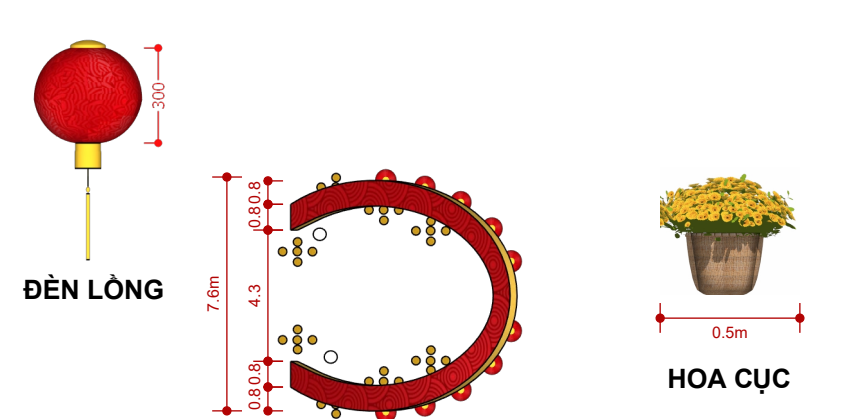
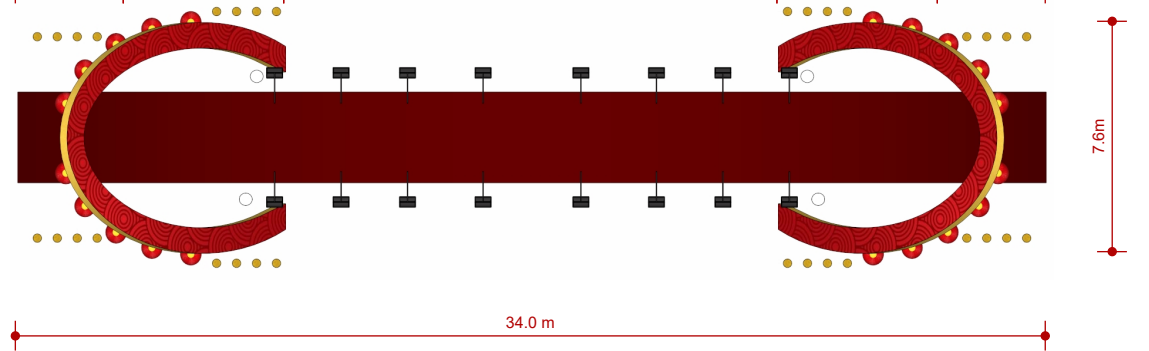
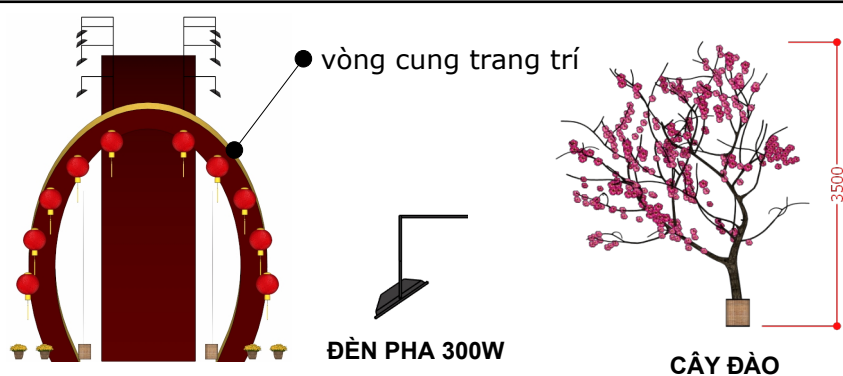

## Chi tiết cổng chào

Cổng chào

"Thuê khung cổng: Mặt gỗ MDF dày 17-18mm chịu nước, khung sắt hộp 40mm x 80mm mạ kẽm độ dày thành  $\geq 1,5$ mm, in UV theo thiết kế. KT: 34m x 9.8mH dày 3m"

"Thuê vòng cung trang trí: Mặt gỗ MDF dày 17-18mm chịu nước, khung sắt hộp 40mm x 80mm mạ kẽm độ dày thành  $\geq 1,5$ mm, in UV theo thiết kế. KT: 7.6m x 11m dày 0.3m. SI: 2 bộ"

Thuê Cây đào trang trí chiều cao 3m - 3.5m bao gồm chậu, đường kính gốc cây (15cm - 20cm) (đã bao gồm chi phí vận chuyển). SI: 4 chậu

Thuê đèn pha chiếu sáng không gian cổng: đèn pha 300w, loại LED hiệu suất  $\geq 120$ lm/w (LED CHIP SMD/CREE). SI: 16 cái

Thuê đèn lồng trang trí chất liệu khung tre bề mặt ngoài bọc vải, đường kính 0.3m x 0.3mH, gồm dây điện nguồn trần phủ (hoặc tương đương) 1,5mm, bóng đèn led 30w và phụ kiện đi kèm. SI: 20 cái

Thuê chậu hoa cúc: đường kính chậu và tán: 0.5m. SI: 32 chậu

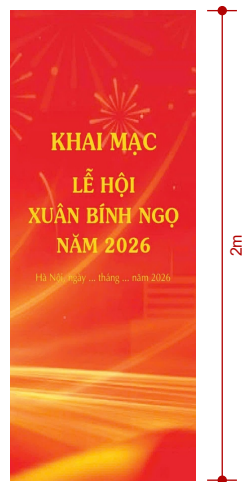

0.8m  
PHƯƠNG DỌC



BĂNG RÔN

8m

1m



BACKDROP CHÍNH

16m



BACKDROP PHỤ

5.5m

5m

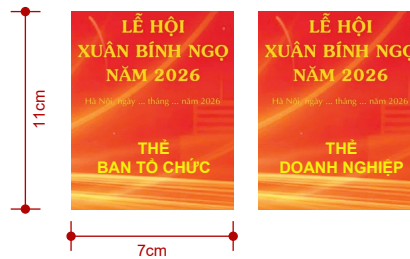

11cm

7cm

### Chi phí tuyên truyền

Spot chạy quảng cáo chương trình trên kênh VOV giao thông 60s (vào giờ cao điểm sáng từ 06h30 - 09h00, chiều từ 16h30 - 19h00) phát trong 09 ngày (trước ngày diễn ra chương trình 2 ngày và 7 ngày chính thức) mỗi ngày phát 2 lần

Phương dọc quảng bá chương trình treo các đường phố chính trên địa bàn diễn ra chương trình và các khu vực lân cận (Kích thước 2m x 0,8m) x 90 chiếc = 144m), bề mặt in trên chất liệu vải lụa pha bằng công nghệ in ép nhiệt, nội dung in theo thiết kế, xô que hai đầu thi công, căng treo và tháo dỡ

Viết bài tuyên truyền về chương trình trên các trang thông tin điện tử, báo điện tử trước và trong thời gian diễn ra chương trình. (Độ dài bài 900-1000 từ)

Băng don quảng bá chương trình treo các đường phố chính trên địa bàn diễn ra chương trình và các khu vực lân cận (Kích thước 1m x 8m x 15 chiếc = 120m) bề mặt in trên chất liệu vải lụa pha bằng công nghệ in ép nhiệt, nội dung in theo thiết kế, xô que hai đầu thi công, căng treo và tháo dỡ

Chương trình hoạt động trải nghiệm hoạt náo (từ ngày 6/2 - 11/2)

Nhân sự hỗ trợ set up, vận hành: 10 người/ ngày. Tổ chức các 10 game trò chơi dân gian như : Trải nghiệm du xuân, bịt mắt đập niêu, Bầu cua tôm cá ( phần thưởng là voucher giảm giá mua hàng của gian hàng), Thi vẽ tranh đồng hồ... Đạo cụ: Thẻ du xuân, sticker chương trình, niêu đất, bộ bầu cua tôm cá khổng lồ, tranh đồng hồ....

Văn nghệ buổi tối (thuê 02 ca sĩ + 01 band + 01 nhóm nhảy/múa + 01MC) thời lượng 02 tiếng

Thuê âm thanh sau lễ khai mạc

Thuê ánh sáng sau lễ khai mạc

"Back drop (thay màn hình led): khung sắt 40mm x 40mm, bề mặt bạt Hiflex, nội dung in theo thiết kế

KT phủ bì: 16m x 5.5mH; màn led phụ: 5.5 x 5mH x 2 bộ"

Thẻ Ban Tổ chức+ Doanh nghiệp

Vỏ thẻ chất liệu nhựa polyme cao cấp, có dây đeo. Nội dung in trên giấy C200 màu 2 mặt. KT: 11cm x 7cm. In 2 mặt

**Chi phí  
tuyên  
truyền**

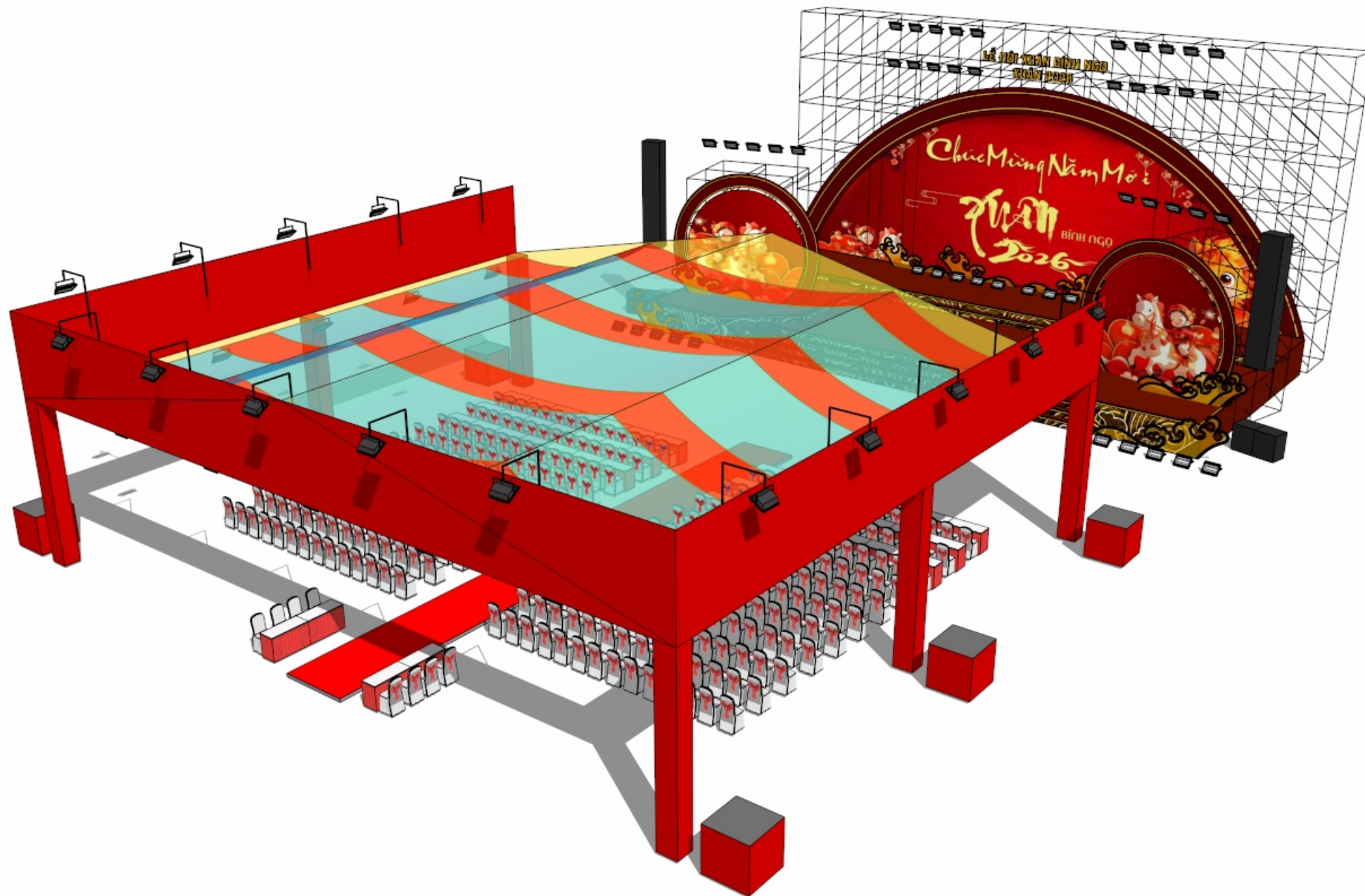

Phối cảnh sân khấu

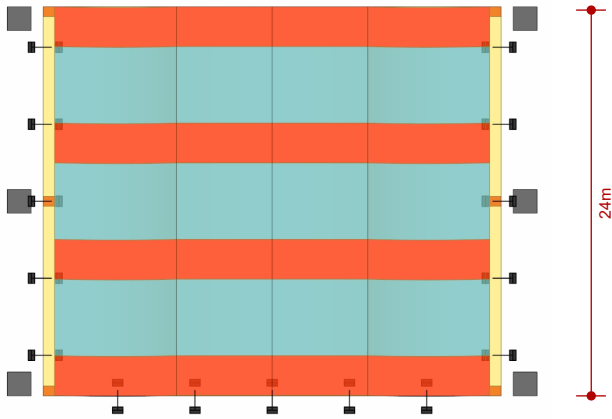
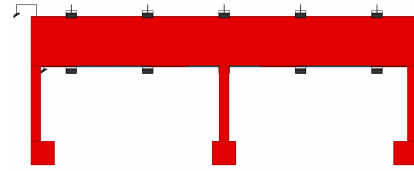
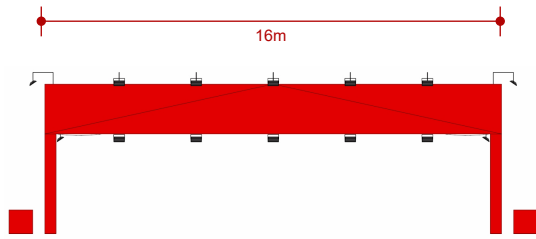

24m

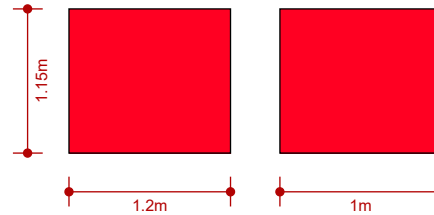

ĐÈN PHA 300W

ĐỐI TRỌNG

NHÀ TIỀN CHẾ

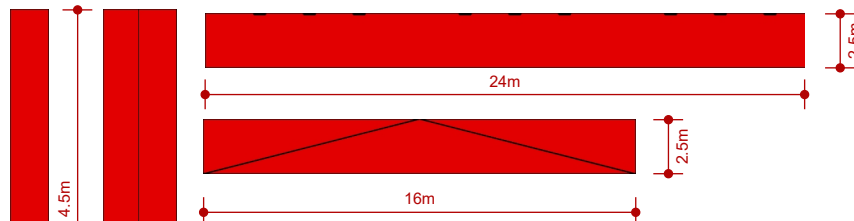

PANO TRÁN NGANG

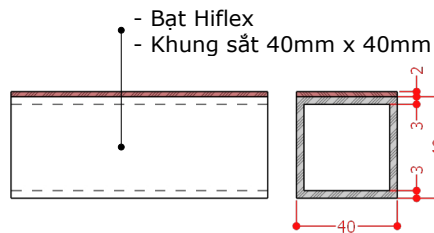

ÓP CỘT



- Thảm
- Gỗ MDF 18mm
- Khung sắt 40mm x 80mm

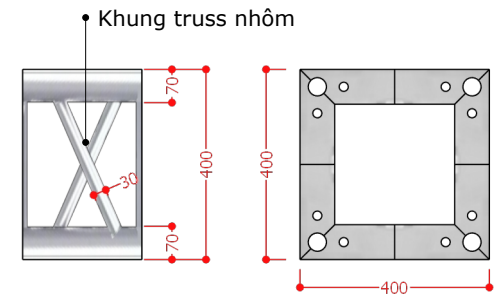
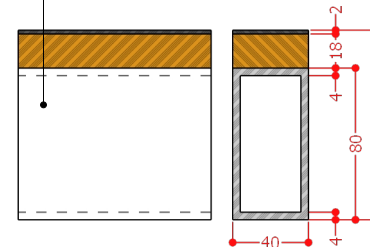

Nhà tiền chế đại biểu

"Thuê nhà tiền chế:

Khung nhà tiền chế (bao gồm hệ cột và thanh ngang, dọc) Vật liệu: Hợp kim nhôm chịu lực (hộp nhôm 400mmx400mm, độ dày nhôm >= 2.0cm;

Mái nhà - bạt phủ 3 lớp: Bạt 3 lớp (PVC-Polyester), định lượng 650-750gsm, chịu mưa, chịu nắng, chống tia UV. KT: 16m x 24m"

"Pano trán ngang nhà tiền chế gian hàng: Khung sắt: vật liệu thép ống vuông (sắt hộp), 40mm x 40mm, độ dày thành ống >= 1.0mm, thép cán nguội;

Bề mặt Pano - Bạt hiflex: độ dày tối thiểu 0.36-0.38mm, in UV, chống thấm nước. Chịu được nhiệt độ và các tác động của thời tiết như nắng, mưa, gió, nội dung in theo thiết kế. KT: 24m x 2.5mH x 2 cái và 16m x 2.5mH x 2 cái"

KT: 24m x 2.5mH x 2 cái và 16m x 2.5mH x 2 cái"

"Ốp cột nhà tiền chế: Khung sắt: vật liệu thép ống vuông (sắt hộp), 40mm x 40mm, độ dày thành ống >= 1.0mm, thép cán nguội; Bề mặt Pano - Bạt hiflex: độ dày tối thiểu 0.36-0.38mm, in UV, chống thấm nước. Chịu được nhiệt độ và các tác động của thời tiết như

nắng, mưa, gió, nội dung in theo thiết kế. KT: (1m + 0.5m) x 4.5m x 2 mặt x 6 cột"

Thuê đèn pha chiếu sáng không gian nhà: đèn pha 300w, loại LED hiệu suất >= 120lm/w (LED CHIP SMD/CREE). SL: 30 cái

Thuê tég nước đối trọng 1000lit, kích thước 1.200 x 1.000 x 1.150mm chất liệu: Nhựa HDPE. Mặt ngoài bọc formex bởi decal giấy, nội dung in theo thiết kế (bao gồm nắp nù, btm tháo nước vào đối trọng). SL: 6 cái

Nhà tiền chế đại biểu

## KHU VỰC BÀN GHÉ ĐẠI BIỂU



**BÀN GHÉ LỄ TÂN**

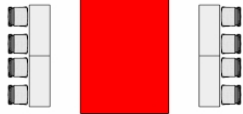

**BIỂN TÊN ĐẠI BIỂU**

24cm

12cm



**GIẤY MỜI MẶT NGOÀI**

160mm

320mm

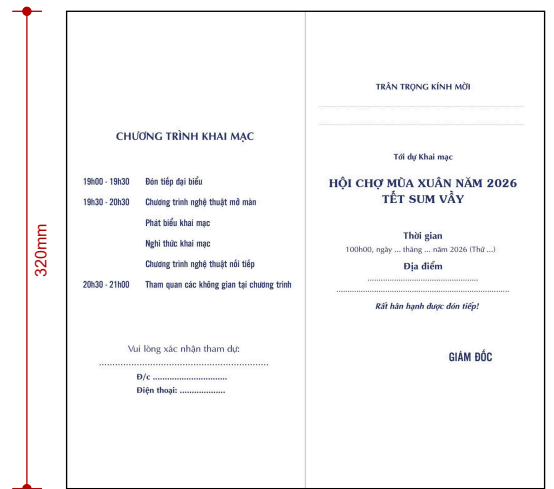

**GIẤY MỜI MẶT TRONG**

160mm

320mm

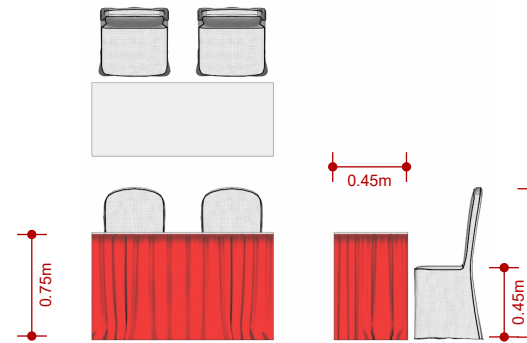

**BÀN GHÉ ĐẠI BIỂU**

1.8m

0.75m

0.45m

0.9m

0.45m



**PHONG BÌ**

## Chi tiết khu vực đại biểu

Khu vực lễ tân

Thuê bàn đón tiếp đại biểu: Mặt trắng, váy quây màu theo thiết kế (Bàn tiêu chuẩn hoặc tương đương, Kích thước 1.8m x 0.45m x cao 0,75m), số lượng 4 chiếc

Thuê ghế đón tiếp đại biểu (Ghế banquet hoặc tương đương bọc vải, có nơ). Cao ngồi 45cm, cao tựa lưng 90cm, số lượng 8 chiếc.

Lễ tân (Thuê PG đón tiếp) - Bao gồm trang phục áo dài - PG cao trên 1.6m, hình thức đẹp

Khu vực khách ngồi đại biểu

Hoa tuơng 12 bát, Móc cho khoảng 200 đại biểu, 8 quả pháo điện

"Bàn ghế (gồm khăn trải bàn, ghế phủ khăn) khu vực ngồi khai mạc cho 200 khách mời

Thuê bàn đại biểu : Khăn trải bàn trắng, váy quây (Bàn tiêu chuẩn hoặc tương đương, Kích thước 1.8m x 0.45m x cao 0,75m), số lượng 32 chiếc

Thuê ghế banquet - bọc vải trắng, có nơ. Cao ngồi 45cm, cao tựa lưng 90cm, số lượng 200 chiếc"

In biển tên chức danh đại biểu Lễ khai mạc: Chất liệu mica trong, có chân đứng. Biển tên in trên chất liệu giấy C200.KT: 24cm x 12cm x 20 chiếc

"Sản xuất giấy mời khai mạc

KT 320x160 mm, sản xuất bằng giấy Couche C300 in màu theo thiết kế được duyệt (bao gồm cả phong bì)"

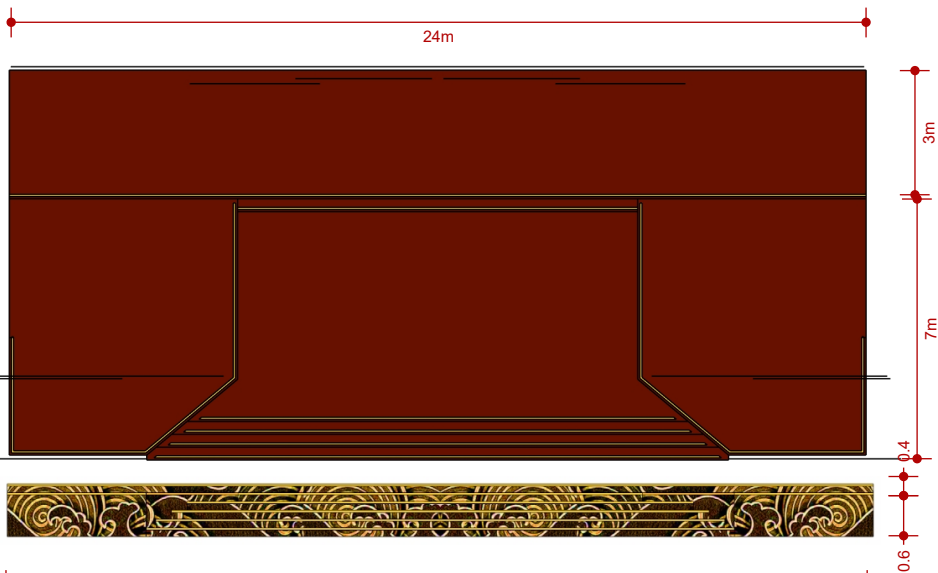

**SÀN PALLET**

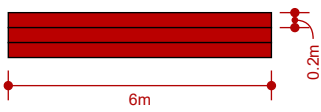

**BẠC TAM CẤP CHÍNH**

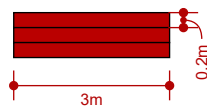

**BẠC TAM CẤP CÁN**

- Thảm
- Gỗ MDF 18mm
- Khung sắt 40mm x 80mm

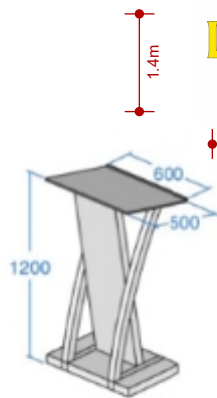
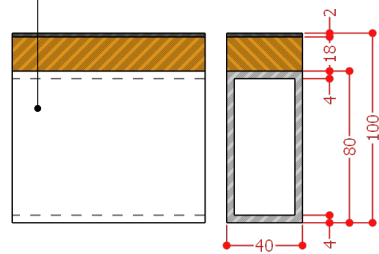

**CHI TIẾT BỤC PHÁT BIỂU**

## LỄ HỘI XUÂN BÌNH NGỘ XUÂN 2026

**BỘ CHỮ SÂN KHẤU**

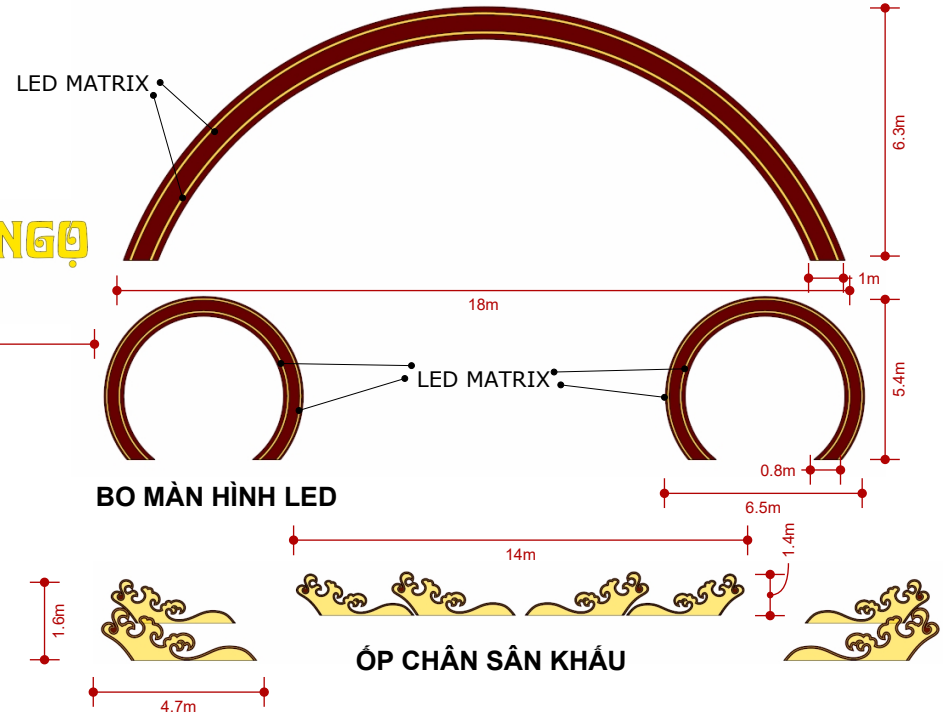

**MÀN HÌNH LED**

**BO MÀN HÌNH LED**

**ÓP CHÂN SÂN KHẤU**

### Chi tiết sân khấu khai mạc

Dàn dựng sân khấu lễ khai mạc

"Thuê sàn pallet: Mặt gỗ MDF dày 17-18mm chịu nước, khung sắt hộp 40mm x 80mm mạ kẽm độ dày thành >=1,5mm, mặt sàn trải thảm mới 100% Kích thước: Cấp 1: 24mx7mx0,6m; Cấp 2: 24mx3mx1m"

"Thuê màn hình led: Màn led P4 full outdoor. KT phủ bì: 16m x 5.5mH; màn led phụ: 5.5 x 5mH x 2 bộ"

"Thuê hệ bo led: khung sắt 40mm x 40mm, bề mặt Formex phủ Decal in UV nội dung theo thiết kế. KT: bo led màn hình led chính: 18m x 6.3m độ rộng vòm: 1m; bo màn hình led phụ: 6.5m x 5.4mH độ rộng vòm: 0.8m (viền bo màn hình led chạy led neon)"

"Bộ chữ hộp đèn LỄ HỘI XUÂN BÌNH NGỘ XUÂN 2026

Khung xương sắt, chữ cắt CNC khối nổi đèn led hắt sáng phía trong, bề mặt hoàn thiện mica trắng sữa 5,8 mL x 1,4mH x 0,1mW"

Thuê ốp chân sân khấu cấp 1: 4.7x1.6mH x 2 bộ; ốp chân sân khấu cấp 2: 14x1.4mH

Thuê bục phát biểu: chiều cao 1.2 - mặt bục: 0.6m x 0.5m (Bao gồm hoa tươi)

"Bạc tam cấp lên sân khấu

- Bạc chính giữ sân khấu, KT: 6m x 0,2m x 0,2m x 3 bậc x 1 bộ - Bạc 2 bên cánh sân khấu. KT: 3m x 0,2m x 0,2m x 3 bậc x 2 bộ - Bạc thảm mới 100%""

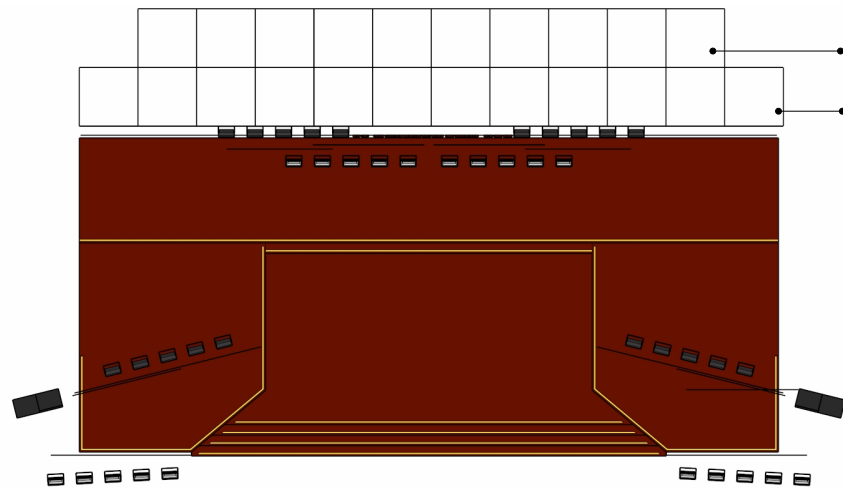

• LAYER TRUSS LED CHÍNH LỚP 2  
 • LAYER TRUSS LED CHÍNH LỚP 1

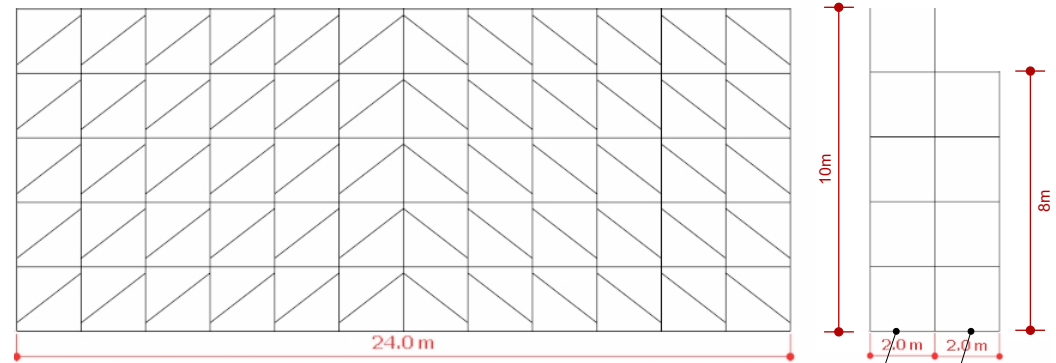

LAYER TRUSS LED CHÍNH - LỚP 1

LAYER TRUSS LED CHÍNH LỚP 1  
 LAYER TRUSS LED CHÍNH LỚP 2

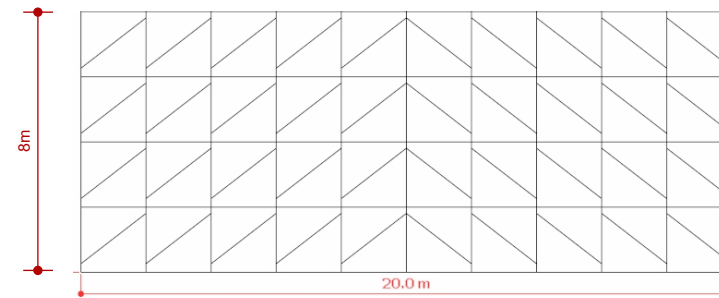

LAYER TRUSS LED CHÍNH - LỚP 2

**Chi tiết layer truss**

"Layer sân khấu chính Chân cột layer hệ chân nhập theo tiêu chuẩn kích thước 2m , ngang 2m, Lớp 1: 24mL x 10mH x 2mW Lớp 2: 20 ml x 8mH x 2mW"  
 "Layer đèn mặt Chân cột layer hệ chân nhập theo tiêu chuẩn kích thước sân khấu"

**PHƯƠNG ÁN TỔ CHỨC**  
**Lễ hội Xuân Bình Ngô 2026**  
 Từ ngày 05-12/02/2026 (tức 18 - 25/12 âm lịch)

Căn cứ Kế hoạch số 73/KH-SCT ngày 06/01/2026 về việc Tổ chức Lễ hội Xuân Bình Ngô 2026; như sau:

**1. Tổng quát các nội dung chính của Phương án tổ chức Lễ hội:**

- Tổ chức Lễ Khai mạc (dự kiến 19 giờ phút 30 phút ngày 05/02/2026 hoặc thời gian phù hợp trong khoảng thời gian tổ chức chương trình tại Khu vực Trường đua F1, phường Từ Liêm, thành phố Hà Nội)
- Các hoạt động diễn ra tại Lễ hội (dự kiến trong 08 ngày, bắt đầu từ ngày 05/02/2026)
- + Không gian trưng bày, giới thiệu sản phẩm tiêu biểu, sản phẩm OCOP của Thành phố Hà Nội
- + Không gian trưng bày, giới thiệu sản phẩm đặc trưng của các vùng miền;
- + Không gian trải nghiệm văn hóa Tết truyền thống
- + Không gian ẩm thực;
- + Không gian quảng bá điểm đến du lịch, văn hóa của Thủ đô; và các tiểu cảnh, mô hình.
- + Truyền thông, quảng bá về chương trình trên các phương tiện thông tin đại chúng.
- + Các tiểu cảnh, mô hình... và các hoạt động bên lề để thu hút khách tham quan trải nghiệm mua sắm
- + Công tác hậu cần, bảo vệ, an ninh trật tự trong những ngày diễn ra Lễ hội.
- Kết thúc Lễ hội.

**2. Tổ chức thực hiện**

+

TT	Nội dung công việc	Đơn vị chủ trì	Đơn vị phối hợp	Ghi chú
I	<b>Tổ chức Lễ Khai mạc</b>			
1	<b>Tổ chức Lễ Khai mạc</b> Dự kiến 19 giờ phút 30 phút ngày 05/02/2026 hoặc thời gian phù hợp trong khoảng thời gian tổ chức chương trình tại Khu vực Trường đua F1, phường Từ Liêm, thành phố Hà Nội	<b>Trung tâm Khuyến công và Xúc tiến thương mại Hà Nội</b>	<b>Đơn vị tư vấn; Các phòng thuộc Sở Công Thương Hà Nội, UBND phường từ Liêm</b>	
1.1	Đón khách, sắp xếp vị trí đại biểu	Trung tâm Khuyến công và Xúc tiến thương mại Hà Nội	Các phòng thuộc Sở Công Thương Hà Nội	Dự kiến 200 Đại biểu tham dự
1.2	Văn nghệ chào mừng	Nhà thầu cung cấp dịch vụ	Trung tâm Khuyến công và Xúc tiến thương mại Hà Nội	Thời lượng: 30 phút số lượng tiết mục tối thiểu 1 tiết mục múa lân sư rồng, trống hội và 4 tiết mục múa và hát là các ca sỹ, nghệ sỹ chuyên nghiệp thuộc các đoàn ca múa nhạc Việt Nam

TT	Nội dung công việc	Đơn vị chủ trì	Đơn vị phối hợp	Ghi chú
1.3	Tuyên bố lý do; giới thiệu đại biểu	Trung tâm Khuyến công và Xúc tiến thương mại Hà Nội	Các phòng thuộc Sở Công Thương Hà Nội	
1.4	Phát biểu khai mạc của Lãnh đạo Thành phố	Trung tâm Khuyến công và Xúc tiến thương mại Hà Nội	Các phòng thuộc Sở Công Thương Hà Nội	
1.5	Phát biểu của lãnh đạo Sở Công Thương	Trung tâm Khuyến công và Xúc tiến thương mại Hà Nội	Các phòng thuộc Sở Công Thương Hà Nội	
1.6	Nghi lễ khai mạc và tham quan Lễ hội	Trung tâm Khuyến công và Xúc tiến thương mại Hà Nội	Nhà thầu cung cấp dịch vụ; Các phòng thuộc Sở Công Thương Hà Nội	
<b>2</b>	<b>Công tác hậu cần tại Lễ Khai mạc</b>			
2.1	Nội dung chương trình tổng thể, kế hoạch chi tiết, xây dựng kịch bản, bài phát biểu...	Trung tâm Khuyến công và Xúc tiến thương mại Hà Nội	Các phòng thuộc Sở Công Thương Hà Nội	
2.2	Biển tên, thẻ đại biểu, thẻ ban tổ chức...	Nhà thầu cung cấp dịch vụ	Trung tâm Khuyến công và Xúc tiến thương mại Hà Nội	
2.3	Chuẩn bị hệ thống thiết bị, âm thanh, ánh sáng phục vụ lễ khai mạc Lễ hội..	Nhà thầu cung cấp dịch vụ	Trung tâm Khuyến công và Xúc tiến thương mại Hà Nội	
2.4	Triển khai thực hiện công tác thông tin, truyền thông	Nhà thầu cung cấp dịch vụ	Trung tâm Khuyến công và Xúc tiến thương mại Hà Nội	
2.5	Cung cấp nước, điện đầy đủ (có phương án dự phòng phát sinh đảm bảo nguồn điện) trong toàn bộ thời gian thi công, thời gian tổ chức và thời gian tháo dỡ	Nhà thầu cung cấp dịch vụ	Trung tâm Khuyến công và Xúc tiến thương mại Hà Nội	
2.6	Bảo vệ trực 24/24 (04 người) (bao gồm trước khai mạc 01 ngày và sau khi kết thúc 01 ngày)	Nhà thầu cung cấp dịch vụ	Trung tâm Khuyến công và Xúc tiến thương mại Hà Nội	
2.7	Dịch vụ vệ sinh trước, trong và sau toàn bộ sự kiện (không bao gồm vệ sinh của các gian hàng) (7 ngày x 6 người/ngày)	Nhà thầu cung cấp dịch vụ	Trung tâm Khuyến công và Xúc tiến thương mại Hà Nội	
2.8	Các nội dung phát sinh khác (nếu có)	Trung tâm Khuyến công và Xúc tiến thương mại Hà Nội	Các đơn vị có liên quan	
<b>II</b>	<b>Các hoạt động diễn ra tại Lễ hội (dự kiến trong 7 ngày, bắt đầu từ ngày 05/02/2026)</b>			
<b>1</b>	<b>Tổ chức các hoạt động tuyên truyền trong thời gian diễn ra Lễ hội</b>			
<b>1.1</b>	Spot chạy quảng cáo chương trình trên kênh VOV giao thông 60s (vào giờ cao điểm sáng từ 06h30 - 09h00, chiều từ 16h30 - 19h00) phát trong 09 ngày (trước ngày diễn ra chương trình 2 ngày và 7 ngày chính thức) mỗi ngày phát 2 lần	Nhà thầu cung cấp dịch vụ	Trung tâm Khuyến công và Xúc tiến thương mại Hà Nội	

TT	Nội dung công việc	Đơn vị chủ trì	Đơn vị phối hợp	Ghi chú
1.2	Viết bài tuyên truyền về chương trình trên các trang thông tin điện tử, báo điện tử trước và trong thời gian diễn ra chương trình. (Độ dài bài 900-1000 từ)	Nhà thầu cung cấp dịch vụ	Trung tâm Khuyến công và Xúc tiến thương mại Hà Nội	
1.3	Chương trình hoạt động trải nghiệm hoạt não (từ ngày 06/2 - 11/2)	Nhà thầu cung cấp dịch vụ	Trung tâm Khuyến công và Xúc tiến thương mại Hà Nội	
2	<b>Trung bày, quảng bá và giới thiệu sản phẩm, trình diễn sản phẩm tại Lễ hội</b>	Trung tâm Khuyến công và Xúc tiến thương mại Hà Nội	Các đơn vị có liên quan	
3	<b>Công tác hậu cần, bảo vệ, an ninh trật tự trong những ngày diễn ra Lễ hội</b>			
3.1	Trực bảo vệ, bảo quản hiện vật, thiết bị trong không gian Lễ hội	Nhà thầu cung cấp dịch vụ	Trung tâm Khuyến công và Xúc tiến thương mại Hà Nội	
3.2	Đảm bảo cấp điện liên tục, ổn định và an toàn tuyệt đối cho khu vực triển lãm trong quá trình diễn ra Lễ hội	Nhà thầu cung cấp dịch vụ	Trung tâm Khuyến công và Xúc tiến thương mại Hà Nội	
3.3	Bổ trí cán bộ trực tổ chức Lễ hội, giải quyết các công việc phát sinh trong quá trình diễn ra Lễ hội	Trung tâm Khuyến công và Xúc tiến thương mại Hà Nội	Nhà thầu cung cấp dịch vụ	
3.4	Đảm bảo cung cấp đầy đủ nước, công tác vệ sinh, bảo vệ trong quá trình tổ chức Lễ hội	Nhà thầu cung cấp dịch vụ	Trung tâm Khuyến công và Xúc tiến thương mại Hà Nội	
3.5	Đảm bảo an ninh trật tự, an toàn giao thông, phòng chống cháy, nổ trong suốt thời gian diễn ra Lễ hội	Nhà thầu cung cấp dịch vụ	Trung tâm Khuyến công và Xúc tiến thương mại Hà Nội	
3.6	Đảm bảo các điều kiện cần thiết để trực cấp cứu, đảm bảo công tác an toàn vệ sinh thực phẩm, phòng chống dịch bệnh trong suốt thời gian diễn ra Lễ hội	Nhà thầu cung cấp dịch vụ	Trung tâm Khuyến công và Xúc tiến thương mại Hà Nội	
3.7	Đảm bảo nhân công vệ sinh trước, trong và sau toàn bộ sự kiện (không bao gồm vệ sinh của các gian hàng) (7 ngày x 6 người/ngày)	Nhà thầu cung cấp dịch vụ	Trung tâm Khuyến công và Xúc tiến thương mại Hà Nội	
3.8	Đảm bảo nhân viên bảo vệ trực 24/24 (04 người: 01 người trực ca sáng từ 9h-15h, 01 người trực ca từ 15h-21h, 02 người trực từ 21h-9 sáng ngày hôm sau). Lịch trực bảo vệ trong suốt thời gian tổ chức chương trình (bao gồm trước khai mạc 01 ngày và sau khi kết thúc 01 ngày)	Nhà thầu cung cấp dịch vụ	Trung tâm Khuyến công và Xúc tiến thương mại Hà Nội	
3.9	Phối hợp triển khai thực hiện các nhiệm vụ theo thẩm quyền trong suốt quá trình diễn ra Lễ hội	Trung tâm Khuyến công và Xúc tiến thương mại Hà Nội	Nhà thầu cung cấp dịch vụ	
<b>II</b>	<b>Kết thúc triển lãm</b>			
1	Báo cáo tổng kết Lễ hội	Trung tâm Khuyến công và Xúc tiến thương mại Hà Nội	Nhà thầu cung cấp dịch vụ	
2	Thông tin tuyên truyền sau Lễ hội	Nhà thầu cung cấp dịch vụ	Trung tâm Khuyến công và Xúc tiến thương mại Hà Nội	
3	Tháo dỡ các hạng mục thi công, bàn giao các mô hình, hiện vật cho các đơn vị (nếu có)	Nhà thầu cung cấp dịch vụ	Trung tâm Khuyến công và Xúc tiến thương mại Hà Nội	
4	Thực hiện các nội dung khác (nếu có)	Trung tâm Khuyến công và Xúc tiến thương mại Hà Nội	Nhà thầu cung cấp dịch vụ	