



# **PHƯƠNG ÁN THIẾT KẾ**

**KHÔNG GIAN TRƯNG BÀY GIỚI THIỆU SẢN PHẨM TIÊU BIỂU  
GẮN KẾT HỘI CHỢ HOA XUÂN TẾT NGUYÊN ĐÁN BÌNH NGỌ 2026  
TẠI XÃ MINH CHÂU, THÀNH PHỐ HÀ NỘI**



**Layout  
tổng thể**

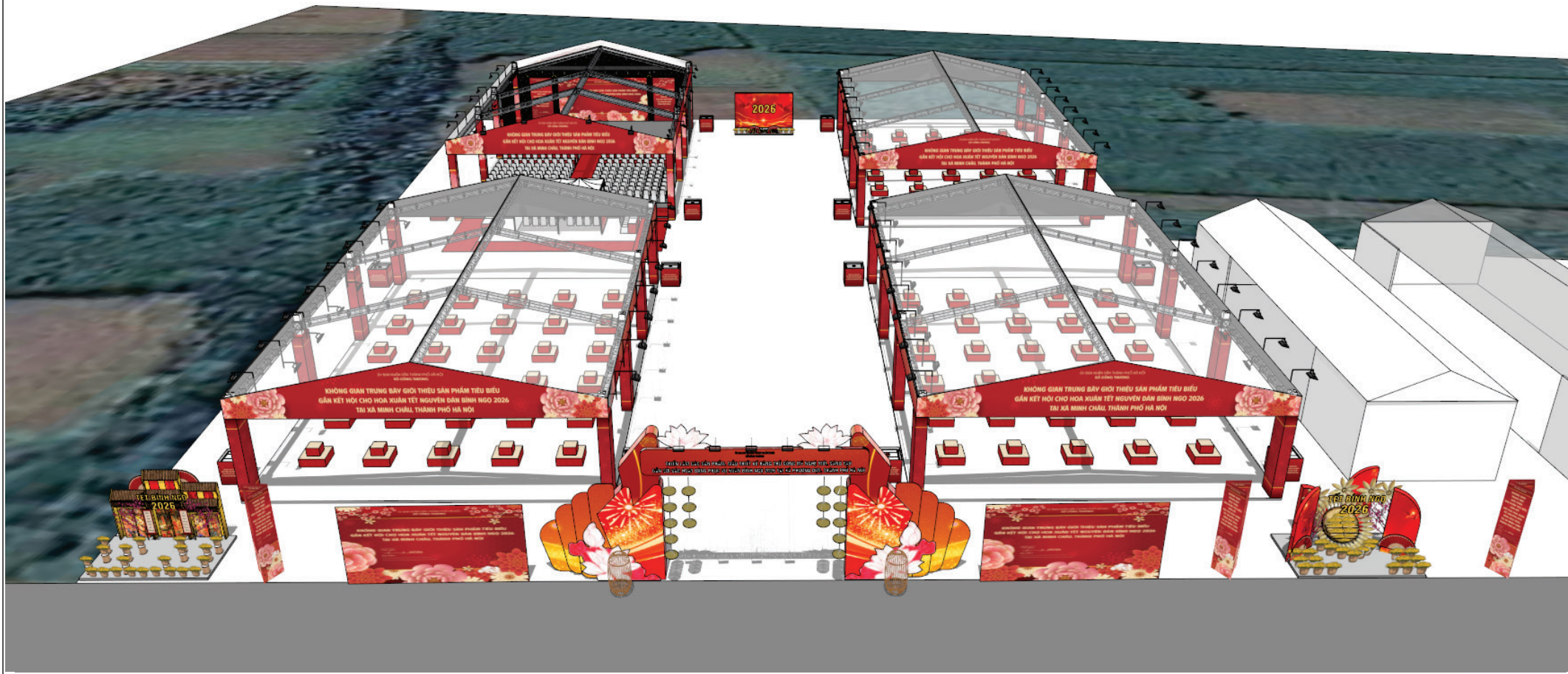

**Phối cảnh  
tổng thể**

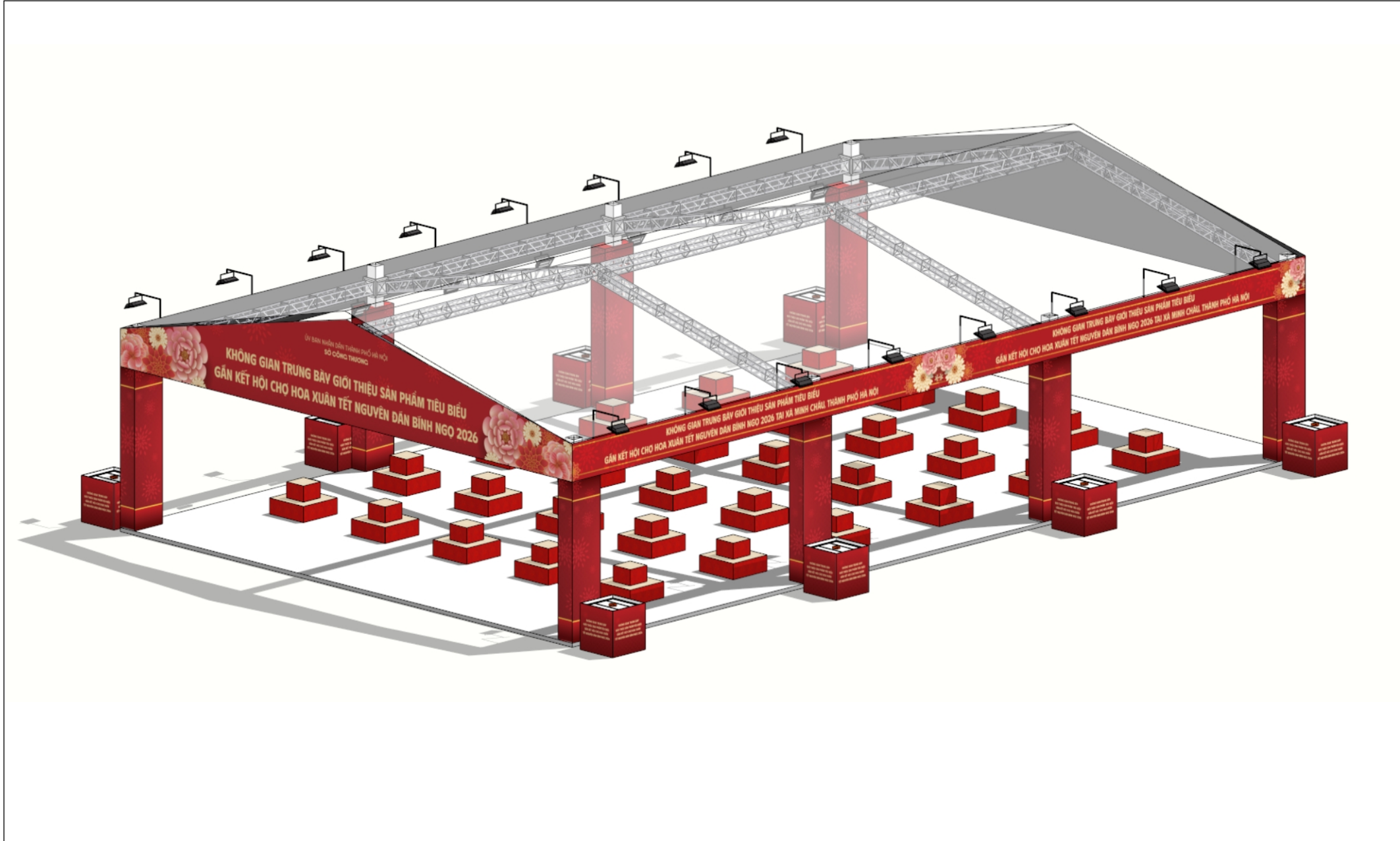

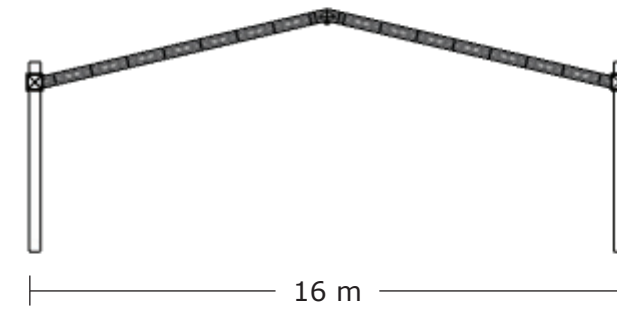
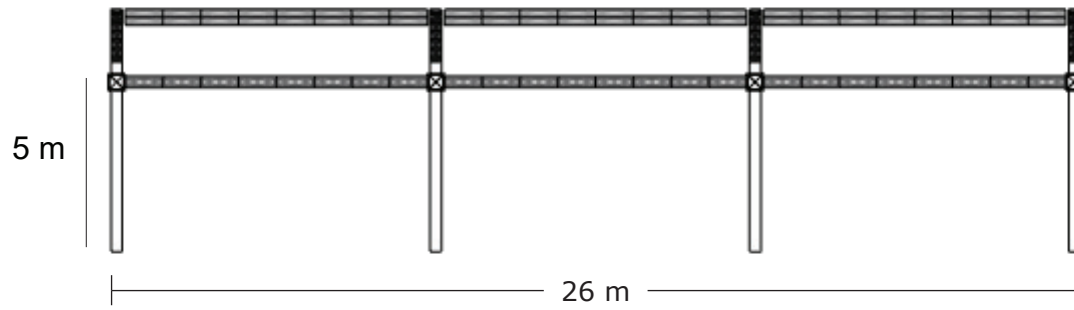
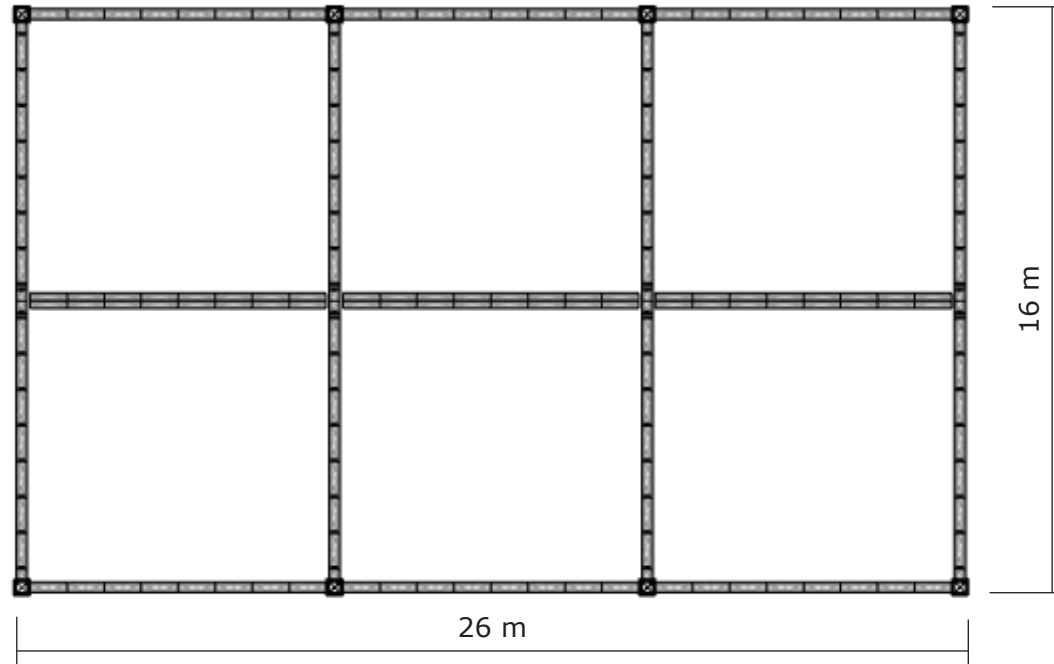

**KHUNG NHÀ TIỀN CHẾ**

**Nhà tiên  
chế khu  
trưng bày**

Nhà tiên chế:  
1. Khung nhà tiên chế (bao gồm hệ cột và thanh ngang, dọc), Bọc vải truss trần  
Vật liệu: Hộp kim nhôm chịu lực (hộp nhôm 400mx400mm, độ dày nhôm  $\geq 2.0\text{cm}$ ;

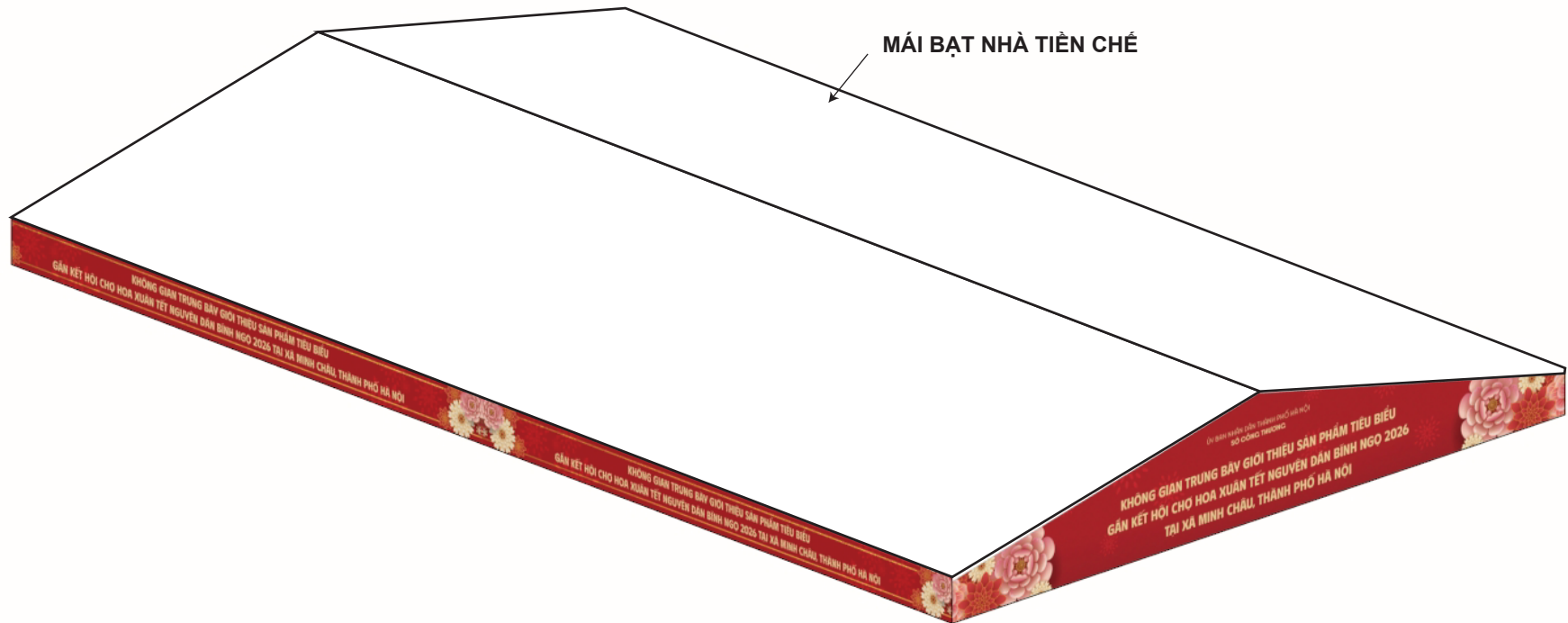

MÁI BẠT NHÀ TIỀN CHẾ



26 m

PANO TRÁN NGANG



1 m



16 m

PANO TRÁN ĐẦU HỒI



3.0m

**Trán nhà  
tiền chế  
khu trưng  
bày**

Mái nhà - bạt phủ 3 lớp: Bạt 3 lớp (PVC-Polyester), định lượng 650-750gsm, chịu mưa, chịu nắng, chống tia UV. KT nhà 1: 16m x 26m = 416m<sup>2</sup>

**Pano trán tam giác đầu hồi nhà tiền chế gian hàng:**

Khung sắt: vật liệu thép ống vuông (sắt hộp), 40mm x 40mm, độ dày thành ống >=1.0mm, thép cán nguội;

Bề mặt Pano

- Bạt hiflex: độ dày tối thiểu 0.36-0.38mm, in UV, chống thấm nước. Chịu được nhiệt độ và các tác động của thời tiết như nắng, mưa, gió. KT: (16m x 3m)/2 x 2 tấm = 48m<sup>2</sup>

**Pano trán ngang nhà tiền chế gian hàng:**

Khung phụ (hệ sườn để căng Formex) Vật liệu: Thép ống vuông (sắt hộp) mạ kẽm, kích thước 40x40mm, độ dày: ≥ 1.0 mm, Loại thép: SS400 hoặc tương đương, Mối nối: hàn CO2/MIG; mối hàn mài nhẵn, xử lý chống rỉ. Tấm ốp (Formex), Vật liệu: Formex (PVC foam board) hoặc PVC foam tương đương, Độ dày: 3 mm (Formex 3 mm). Vật liệu in & hoàn thiện bề mặt: Decal PVC in UV (mức UV, độ phân giải ≥ 300 dpi), Decal dán trên Formex, keo bám dính tốt, không bong tróc, KT: 26m x 1m x 2 tấm = 52m<sup>2</sup>

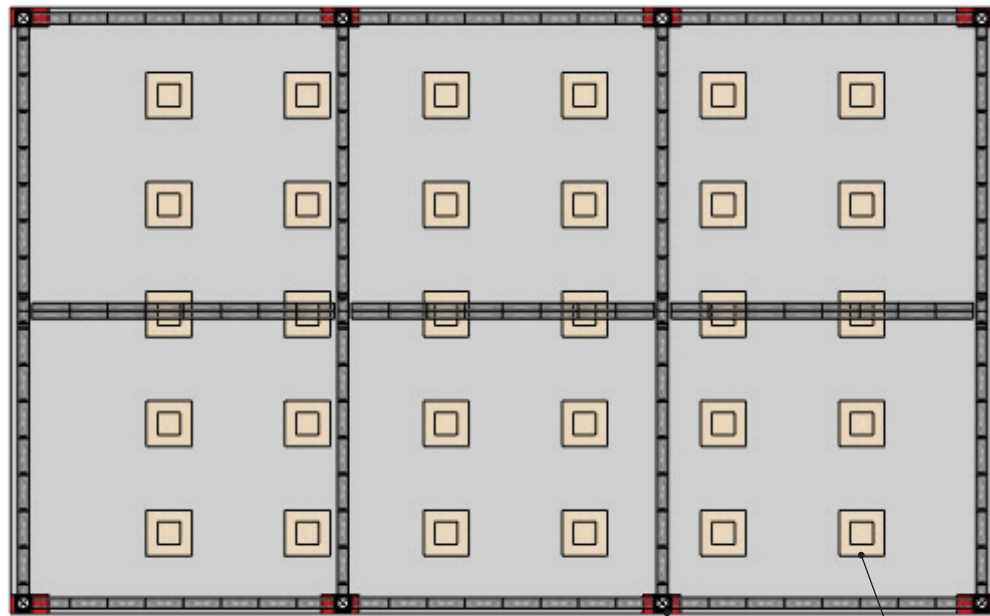

BỤC VUÔNG 2 CẤP

VỊ TRÍ ỐP CỘT

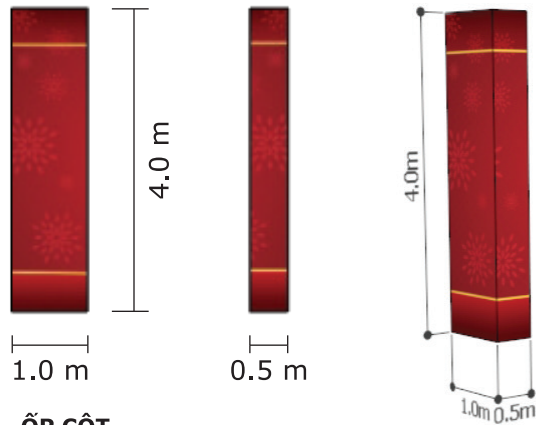

ỐP CỘT

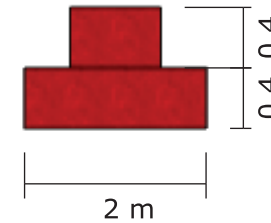

BỤC VUÔNG 2 CẤP

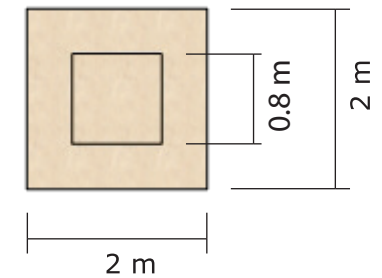

**Ốp cột +  
bục vuông**

**Bục gỗ vuông 2 tầng**

-Chất liệu: Khung sắt hộp 25x25mm mạ kẽm độ dày tối thiểu 1.0mm, hàn liên kết tạo khối trụ vuông, mặt trên gỗ MDF 18mm, xung quanh ốp formex 8mm, bồi decal in theo thiết kế.  
KT 1: 2m x 2m x 0,4m KT2: 0,8m x 0,8m x 0,4m Số lượng: 30 chiếc

**Ốp cột nhà tiền chế**

Khung sắt: vật liệu thép ống vuông (sắt hộp), 40mm x 40mm, độ dày thành ống >=1.0mm, thép cán nguội;

Bề mặt Pano - Bạt hiflex: độ dày tối thiểu 0.36-0.38mm, in UV, chống thấm nước. Chịu được nhiệt độ và các tác động của thời tiết như nắng, mưa, gió, nội dung in theo thiết kế.

KT: 4m x 3m x 8 cột = 96m<sup>2</sup>

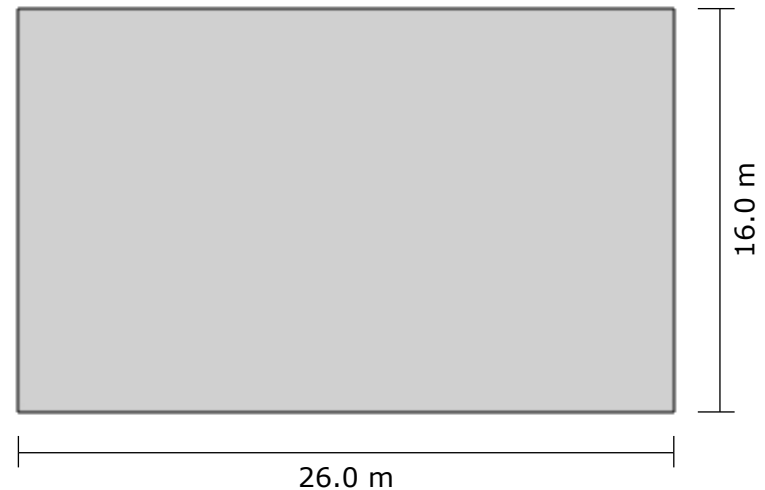
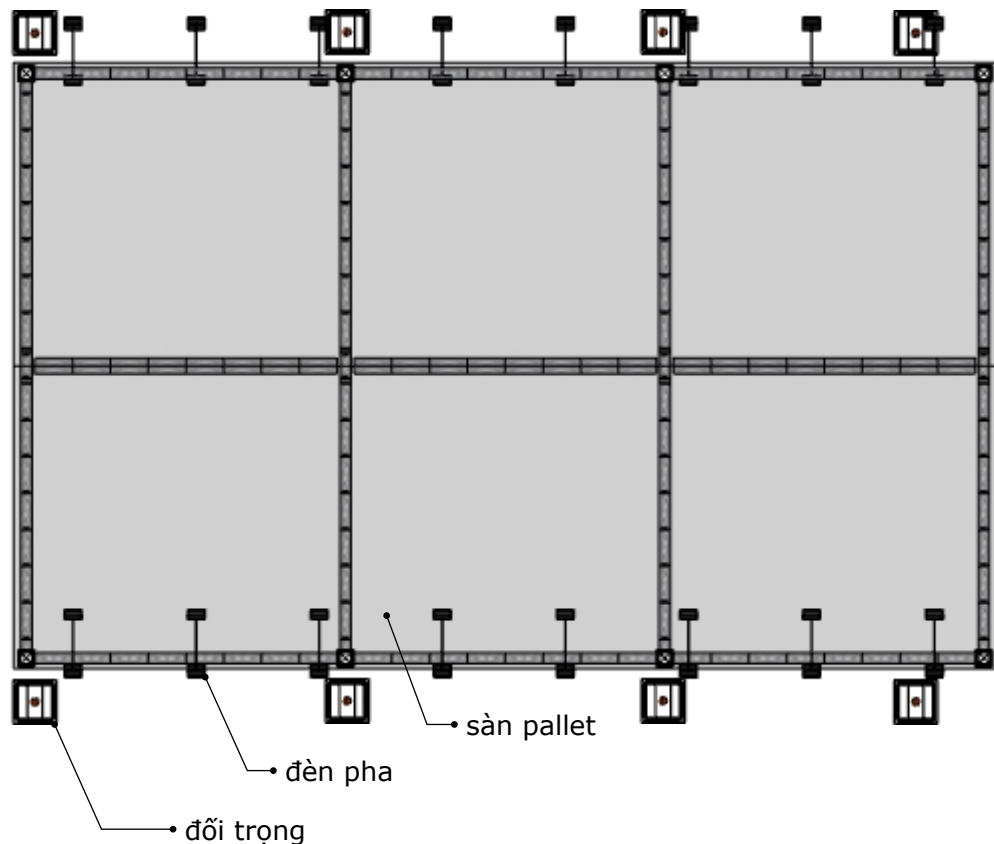

**SÀN NHÀ TIỀN CHẾ**

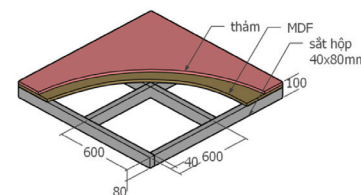

**CHI TIẾT SÀN NHÀ TIỀN CHẾ**

**Sàn nhà tiền chế:**

Chất liệu: Khung sắt hộp mạ kẽm đỡ ván sàn kích thước vuông tiêu chuẩn 90x90mm độ dày 3.5mm, bề mặt gỗ MDF chịu nước 20mm, trải thảm.  
 KT: 16m x 26m = 416m<sup>2</sup>

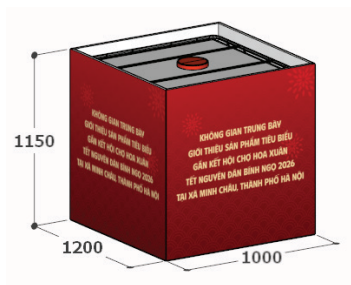

**ĐỐI TRỌNG**

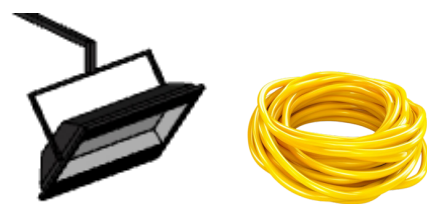

**HỆ THỐNG CHIẾU SÁNG**

**Bình đổi trọng + Đèn pha chiếu sáng**

**Téc nước đổi trọng 1000lit**

KT: 1m x 1.15m x 1,2m

Chất liệu: Nhựa HDPE.

Vật liệu tấm ốp mặt ngoài tec: khung sắt 40mmx40mm (độ dày 1.2-1.4mm), Bề mặt Pano - Bạt hiflex: độ dày tối thiểu 0.36-0.38mm, in UV, chống thấm nước (bao gồm cáp nít, bơm tháo nước vào đổi trọng); Số lượng: 8 chiếc

**Hệ thống điện chiếu sáng:** dây điện nguồn trần phủ (hoặc tương đương) 2,5mm, 32 đèn pha led công suất 100w, loại led hiệu suất >=120lm/w (LED CHIP SMD/CREE), chiếu sáng toàn bộ không gian nhà tiền chế (bao gồm dây điện nguồn, aptomat, phụ kiện đi kèm)

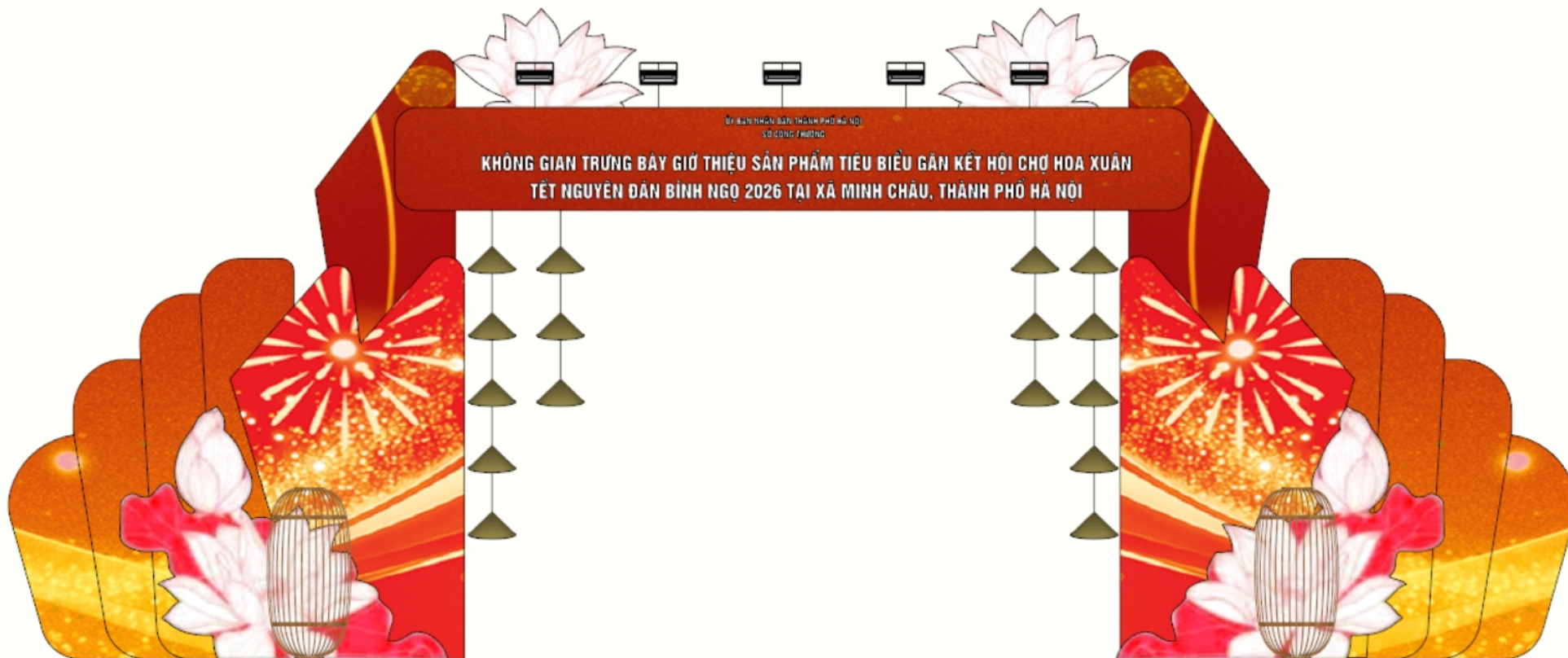

**Phối cảnh  
cổng chính**

**Tấm ngang trên cổng:**

Chất liệu: Khung sắt hộp 40x40mm mạ kẽm độ dày tối thiểu 1.2mm, bề mặt ốp Formex (PVC foam board) hoặc PVC foam tương đương, Độ dày: 3 mm (Formex 3 mm).  
 Vật liệu in & hoàn thiện bề mặt: Decal PVC in UV (mực UV, độ phân giải ≥ 300 dpi), Decal dán trên Formex, keo bám dính tốt, không bong tróc trong điều kiện ngoài trời

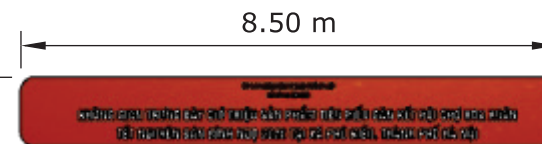

Tấm ngang trên cổng

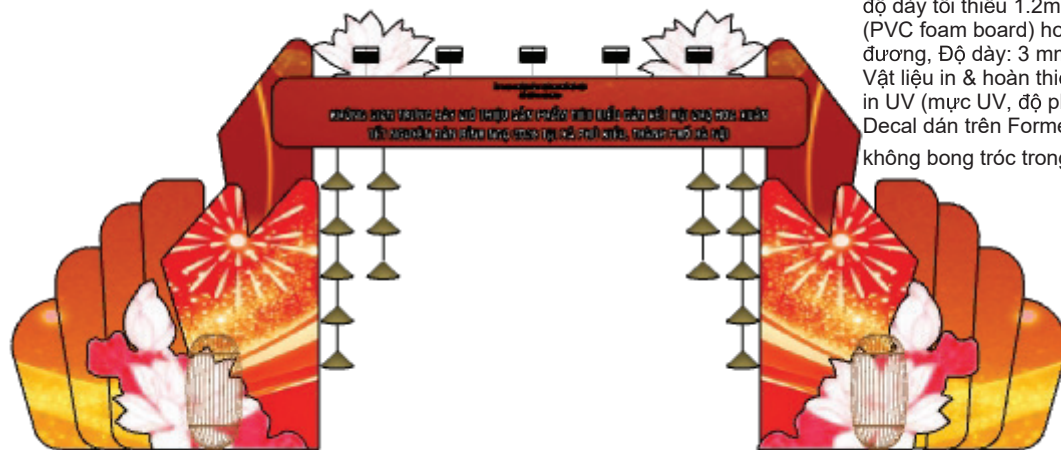

Mặt đứng cổng chính

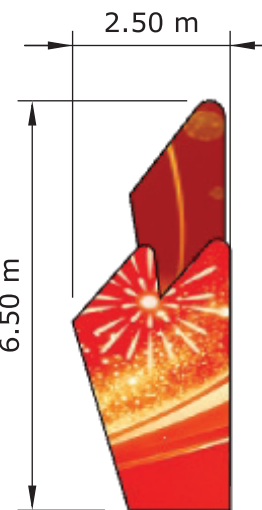

Trang trí ốp khung 2 bên cổng

Bông hoa sen trên cổng: khung sắt ốp formex in theo thiết kế. KT: 2m x 1,5m x 2 bên

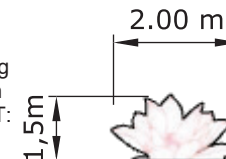

Bông hoa sen trên cổng

Bông hoa sen chân cột: khung sắt ốp formex in theo thiết kế. KT: 3,5m x 2,7m x 2 bên;

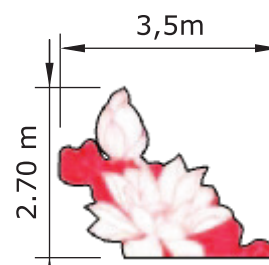

Bông hoa sen chân cột

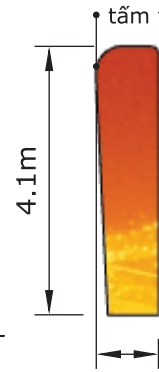
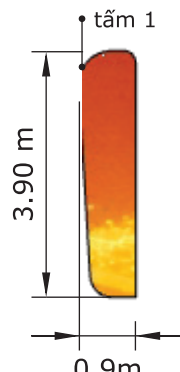
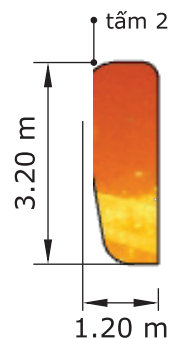
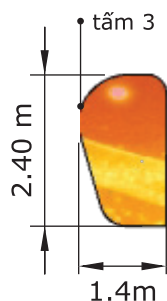

Tấm ốp trang trí 2 bên cổng

Tấm Pano 2 bên cổng, khung sắt 40mmx40mm, độ dày 1,2-1,4mm, bạt hiflex in ngoài trời, dày >=0,36mm, công nghệ UV hoặc eco-solvent, độ phân giải >=720dpi.  
 Nội dung in theo thiết kế. KT: 7m x 3,5m x 2 tấm = 49m<sup>2</sup>

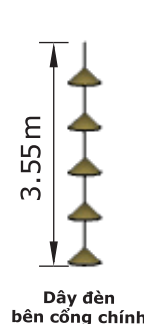

Dây đèn bên cổng chính

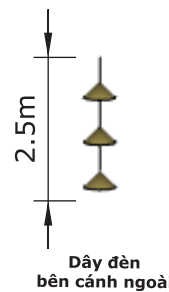

Dây đèn bên cánh ngoài



Tấm pano 2 bên cổng



Hệ thống điện chiếu sáng

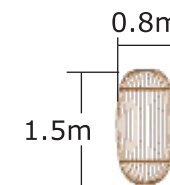

Đèn lồng: KT 0,8m x cao 1,5m x 2 cái

Đèn lồng

**Chi tiết cổng chính**

**- Trang trí ốp khung 2 bên cổng**

Chất liệu: Khung sắt hộp 40x40mm mạ kẽm độ dày tối thiểu 1.2mm, bề mặt ốp formex dày. 5 ly, in bởi decal theo thiết kế được duyệt. KT: 2,5m x 6,5m x dày 0,6m x 2 bên

-Tấm ốp trang trí 2 bên pano. Chất liệu: Khung sắt hộp 40 x 40mm mạ kẽm độ dày tối thiểu 1.2mm, bề mặt ốp formex dày. 5 ly, in bởi decal theo thiết kế được duyệt. KT tấm ốp 2 bên pano:

- Tấm 1: 0.9m x 3,9m;
- Tấm 2: 1,2m x 3,2m;
- Tấm 3: 1,4m x 2,4m;
- Tấm tre đan: KT: 4,1m x 1m x 2 tấm

**Dây đèn lồng 2 bên cổng:** Dây đèn mây tre đan; KT dây 2 bên cổng chính: 3,55m x 2 dây; KT dây 2 bên cánh ngoài: pano 2,5m x 2 dây

**Hệ thống điện chiếu sáng:** dây điện nguồn trần phủ (hoặc tương đương) 2,5mm, 10 đèn pha led công suất 100w, loại led hiệu suất >=120lm/w (LED CHIP SMD/CREE), (bao gồm dây điện nguồn, aptomat, phụ kiện đi kèm)





**MẶT ĐỨNG PHOTOBOOTH**



**HỆ VÁCH**

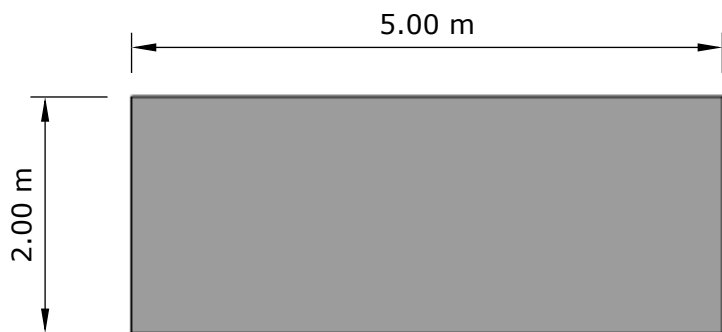

**SÀN PALLET**

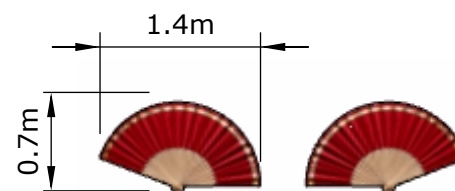

**MÔ HÌNH QUẠT GIẤY**

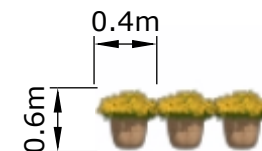

**CHẬU HOA CÚC GIẢ**

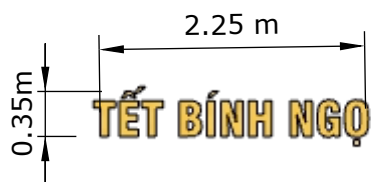

**BỘ CHỮ**

**Sàn pallet**

Chất liệu: mặt gỗ MDF chịu nước độ dày 17-18mm, khung sắt hộp 40mm x 80mm mạ kẽm độ dày thành  $\geq 1.5$ mm, mặt sàn trải thảm mới 100%, KT: 5m x 2m = 10m<sup>2</sup>



**HỆ THỐNG ĐIỆN TRANG TRÍ**

Hệ thống điện trang trí: dây điện nguồn trần phụ (hoặc tương đương) 2,5mm, 6 đen pha led công suất 100w, loại led hiệu suất  $\geq 120$ lm/w (LED CHIP SMD/CREE), (bao gồm dây điện nguồn, aptomat, phụ kiện đi kèm)



**Chi tiết photobooth**

**Hệ vách**

- Khung phụ (hệ sườn để căng Formex)

Vật liệu: Thép ống vuông (sắt hộp) mạ kẽm, kích thước 40x40mm, độ dày:  $\geq 1.0$  mm, Loại thép: SS400 hoặc tương đương, Mối nối: hàn CO2/MIG; mối hàn mài nhẵn, xử lý chống rỉ

2. Tấm ốp (Formex), Vật liệu: Formex (PVC foam board) hoặc PVC foam tương đương, Độ dày: 3 mm (Formex 3 mm).

3. Vật liệu in & hoàn thiện bề mặt: Decal PVC in UV (mức UV, độ phân giải  $\geq 300$  dpi), Decal dán trên Formex, keo bám dính tốt, không bong tróc trong điều kiện hội chợ trong nhà, nội dung in theo thiết kế. - KT: 3.1m x 5m = 15,5m<sup>2</sup>

Các hạng mục trang trí bao gồm:

- Bộ chữ "Tết bình ngô" cắt CNC chữ uốn chân nổi khối 10cm bên trong lắp đèn chiếu sáng theo thiết kế; Kích thước: 2,25m x 0,35m..

- Mô hình quạt giấy: Khung tre, gỗ vải lụa, Kích thước 1,4m x 0,7m, Số lượng 02 cái

- Chậu hoa cúc giả: Kích thước: đường kính 0,4m, chiều cao chậu + hoa: 0.6m, Số lượng: 06 chậu cây



**Phối cảnh  
tiểu cảnh  
số 1**



**MẶT ĐỨNG TIỂU CẢNH SỐ 1**

**VÁCH TRANG TRÍ PHOTOBOOTH**

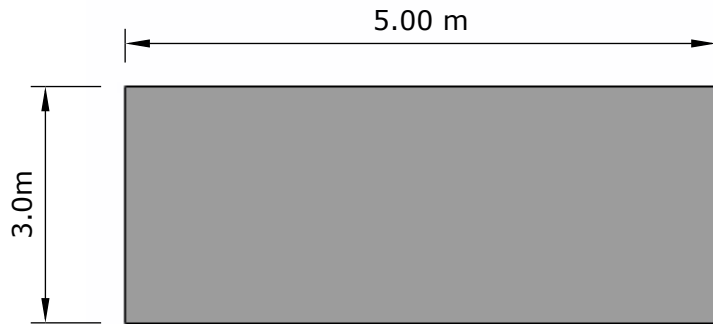
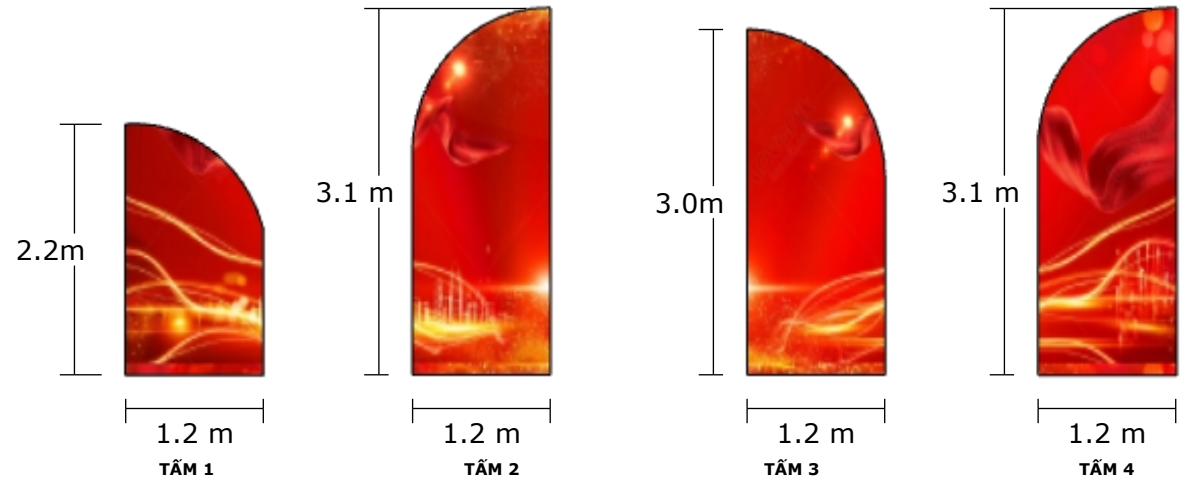

**SÀN PALLET**

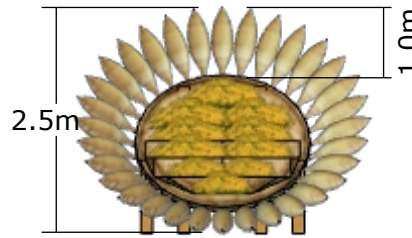

**HOA HƯƠNG DƯƠNG TẠO HÌNH BẰNG TRE VÀ ĐÓ**

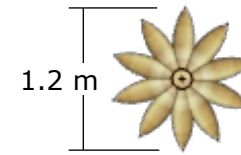

**HOA ĐÓ**

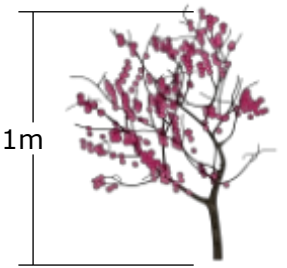

**CẢNH ĐÀO**

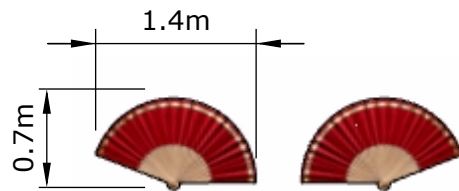

**MÔ HÌNH QUẠT GIẤY**

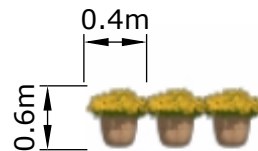

**CHẬU HOA CÚC GIẢ**



Hệ thống điện trang trí: dây điện nguồn trần phụ (hoặc tương đương) 2,5mm, 6 đèn pha led công suất 100w, loại led hiệu suất >=120lm/w (LED CHIP SMD/CREE), (bao gồm dây điện nguồn, aptomat, phụ kiện đi kèm)

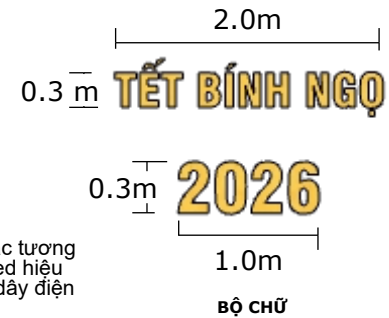

**BỘ CHỮ**

**Chi tiết tiểu cảnh số 1**

Hệ sàn pallet  
 Chất liệu: mặt gỗ MDF chịu nước độ dày 17-18mm, khung sắt hộp 40mm x 80mm mạ kẽm độ dày thành >= 1.5mm, mặt sàn trải thảm mới 100%  
 KT: 3m x 5m = 15m<sup>2</sup>  
 Vách trang trí tiểu cảnh  
 Chất liệu: Khung xương sắt hộp 40mm x 40mm mạ kẽm độ dày tối thiểu 1.2mm uốn tạo hình theo thiết kế, bề mặt ốp formex cắt CNC in theo thiết kế.  
 - Tấm 1: 1,2m x 2,2m = 2,64m<sup>2</sup>; Tấm 2: 1,2m x 3,1m = 3,72m<sup>2</sup>; Tấm 3: 1,2m x 3,0m = 3,6m<sup>2</sup>; Tấm 4: 1,2m x 3,1m = 3,72m<sup>2</sup>; Tổng: 13.68m<sup>2</sup>  
 Trang trí tiểu cảnh:  
 + Hoa đá: mỗi bông ghép từ 10 chiếc đá, KT đường kính 1 bông 1,2m x 6 bông  
 + Hoa hương dương tạo hình bằng tre và đá: Mặt tre trang trí hoa tươi trung tâm, KT: Đường kính 2,5m, các đá tre tạo hình cánh hoa xung quanh, KT đá tre dài 1m.  
 Bộ chữ "Tết bình ngô" và chữ "2026" cắt CNC chữ uốn chân nổi khối 10cm bên trong lắp đèn chiếu sáng theo thiết kế  
 - Mô hình quạt giấy khung tre, gỗ vải lụa, KT cao 0,7m rộng 1,4m, số lượng 02 cái  
 - Mô hình cảnh đào, chất liệu formex cắt CNC theo thiết kế, hoa đào bằng vải lụa, cao 2,1m, số lượng 02 cái .  
 - Chậu hoa cúc giả: Kích thước: đường kính 0,4m, chiều cao chậu + hoa: 0,6m  
 Số lượng: 18 chậu cây



Phối cảnh  
tiểu cảnh  
số 2



MẶT ĐỨNG TIỂU CẢNH 2

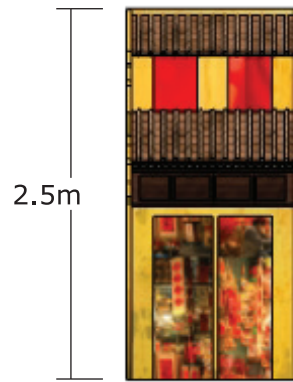

1.4m  
NHÀ 1

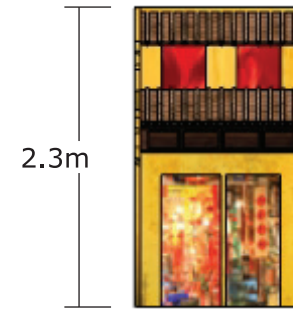

1.4m  
NHÀ 2

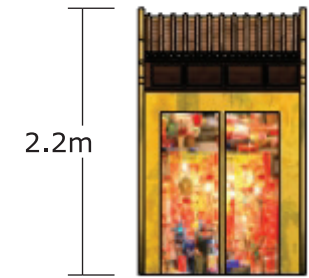

1.4 m  
NHÀ 3

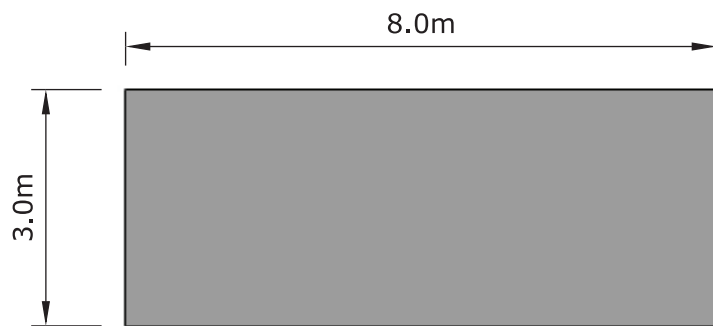

SÀN PALLET

Chất liệu: mặt gỗ MDF chịu nước độ dày 17-18mm, khung sắt hộp 40mm x 80mm mạ kẽm độ dày thành >= 1.5mm, mặt sàn trải thảm mới 100%, KT: 8m x 3m = 24m<sup>2</sup>

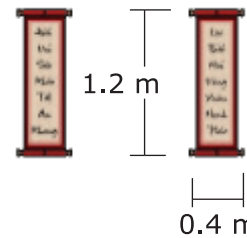

1.2 m  
0.4 m  
CẦU ĐỐI

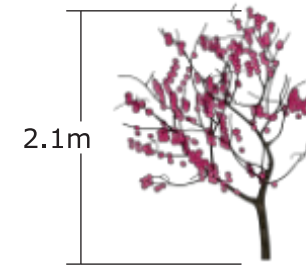

2.1m  
CÀNH ĐÀO

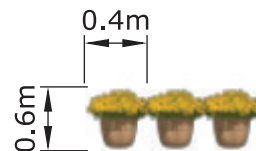
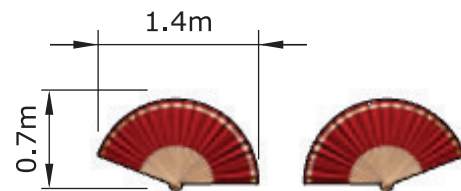

0.4m  
0.6m  
CHẬU HOA CÚC GIÀ



HỆ THỐNG ĐIỆN TRANG TRÍ

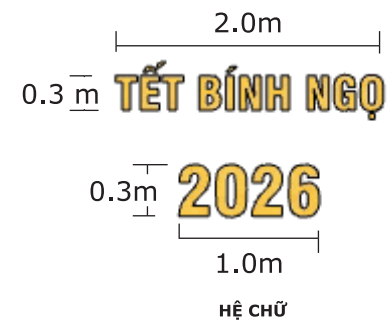

0.3 m  
2.0m  
0.3m  
1.0m  
HỆ CHỮ

**Chi tiết tiểu cảnh số 2**

Các hạng mục trang trí trong tiểu cảnh 2, bao gồm:  
 - Bộ chữ "Tết bình ngô - 2026" cắt CNC theo thiết kế cắt CNC chữ uốn chân nổi khối 10cm bên trong lắp đèn chiếu sáng theo thiết kế, Kích thước bộ chữ "Tết Bình Ngô" dài 2m x cao 0,3m, chữ "2026" dài 1m x cao 0,3m  
 - Mô hình quạt giấy khung tre, gỗ vải lụa, KT cao 0,7m rộng 1,4m, số lượng 02 cái  
 - Mô hình cành đào, chất liệu fomex cắt CNC theo thiết kế, hoa đào bằng vải lụa, cao 2,1m, số lượng 02 cái.  
 - Cầu đối, chất liệu vải lụa, xô khuyên hai đầu, in ép nhiệt, KT: 1,2m x 0,4m.  
 - Mô hình Nhà phố cổ 1: Khung thép hộp 40mm x 40mm gia công, uốn thủy lực, hàn tạo hình theo thiết kế. Bề mặt ốp Formex phủ Decal giấy in UV nội dung theo thiết kế. Kích thước: 1,4m x 2,5m x dày 0,3m.  
 - Mô hình Nhà phố cổ 2: Khung thép hộp 40mm x 40mm gia công, uốn thủy lực, hàn tạo hình theo thiết kế. Bề mặt ốp Formex phủ Decal giấy in UV nội dung theo thiết kế. Kích thước: 1,4m x 2,3m x dày 0,3m.  
 - Mô hình Nhà phố cổ 3: Khung thép hộp 40mm x 40mm gia công, uốn thủy lực, hàn tạo hình theo thiết kế. Bề mặt ốp Formex phủ Decal giấy in UV nội dung theo thiết kế. Kích thước: 1,4m x 2,2m x dày 0,3m.  
 - Chậu hoa cúc già:  
 Kích thước: đường kính 0,4m, chiều cao chậu + hoa: 0,6m  
 Số lượng: 33 chậu cây  
 Hệ thống điện trang trí: dây điện nguồn trần phủ (hoặc tương đương) 2,5mm, 6 đèn pha led công suất 100w, loại led hiệu suất >=120lm/w (LED CHIP SMD/CREE), (bao gồm dây điện nguồn, aptomat, phụ kiện đi kèm)



**Phối cảnh  
khai mạc**

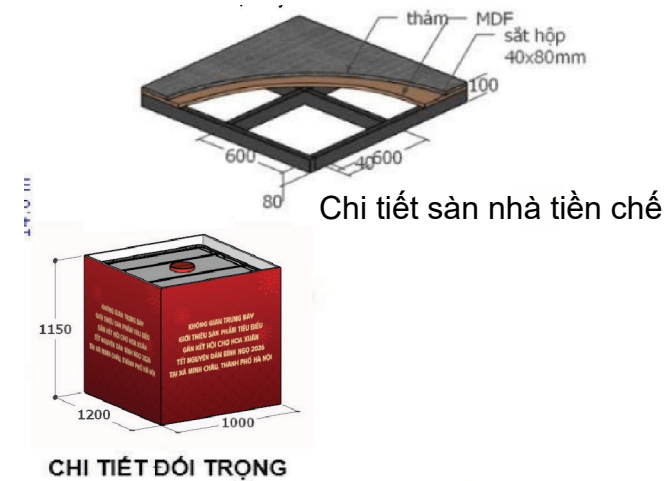
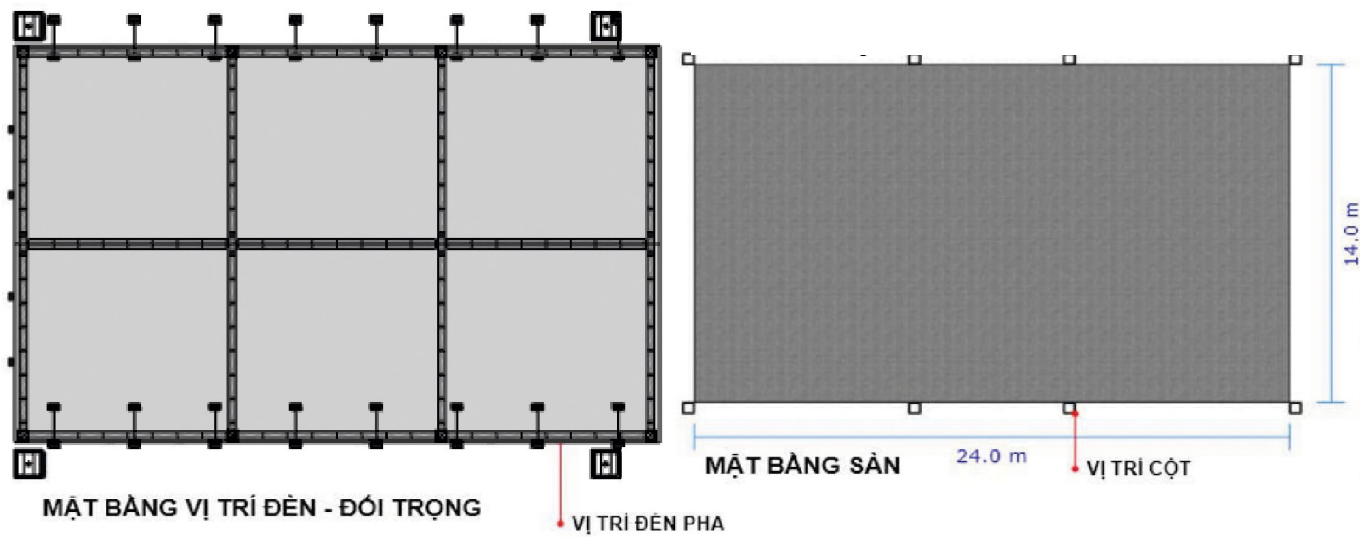

Nhà tiền chế:

1. Khung nhà tiền chế (bao gồm hệ cột và thanh ngang, dọc)

Vật liệu: Hộp kim nhôm chịu lực (hộp nhôm 400mm x 400mm, độ dày nhôm >= 2.0cm;

2. Mái nhà - bạt phủ 3 lớp: Bạt 3 lớp (PVC-Polyester), định lượng 650-750gsm, chịu mưa, chịu nắng, chống tia UV. KT nhà tiền chế: 14m x 24m = 336m<sup>2</sup>

Sàn nhà tiền chế:

Chất liệu: Khung sắt hộp mạ kẽm đỡ ván sàn kích thước vuông tiêu chuẩn 90x90mm độ dày 3.5mm, bề mặt gỗ MDF chịu nước 20mm, trải thảm.

KT: 14m x 24m = 336m<sup>2</sup>

**Chi tiết nhà khai mạc**

Téc nước đối trọng 1000 lit, KT: 1m x 1.15m x 1,2m

Chất liệu: Nhựa HDPE.

Vật liệu tấm ốp mặt ngoài tec: khung sắt 40mmx40mm (độ dày 1.2-1.4mm), Bề mặt Pano bằng bạt hiflex: độ dày tối thiểu 0.36-0.38mm, in UV, chống thấm nước (bao gồm cáp nít, bơm tháo nước vào đối trọng) Số lượng: 4 chiếc

Bàn ghế (gồm khăn trải bàn, ghế phủ khăn) khu vực ngồi khai mạc cho 150 khách mời

Thuê bàn đại biểu : Khăn trải bàn trắng, váy quây (bàn tiêu chuẩn hoặc tương đương đũa đũa, Kích thước 1.8m x 0.45m x cao 0,75m), số lượng 20 chiếc

Thuê ghế banquet - bọc vải trắng, có nơ. Cao ngồi 45cm, cao tựa lưng 90cm, số lượng 150 chiếc

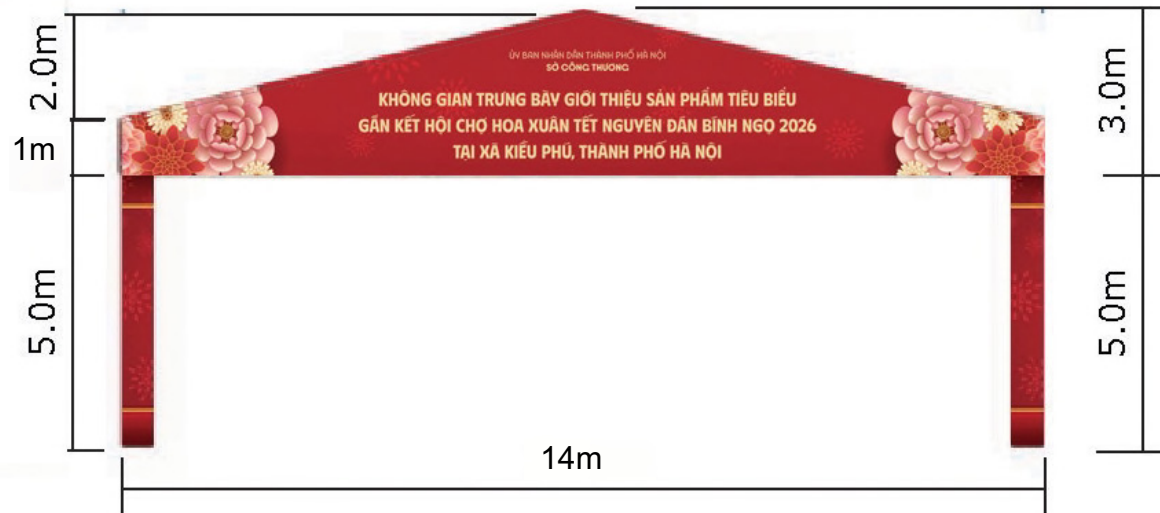

Pano trần tam giác đầu hồi nhà tiền chế khu vực khai mạc:  
 Khung sắt: vật liệu thép ống vuông (sắt hộp), 40mm x 40mm, độ dày thành ống  $\geq 1.0$ mm, thép cán nguội;  
 Bề mặt Pano: - Bạt hiflex: độ dày tối thiểu 0.36-0.38mm, in UV, chống thấm nước. Chịu được nhiệt độ và các tác động của thời tiết như nắng, mưa, gió  
 KT:  $(14m \times 3m)/2 \times 2 \text{ tấm} = 42m^2$

**Chi tiết nhà khai mạc**

Ớp cột nhà tiền chế. Khung sắt: vật liệu thép ống vuông (sắt hộp), 40mm x 40mm, độ dày thành ống  $\geq 1.0$ mm, thép cán nguội;  
 Bề mặt Pano: - Bạt hiflex: độ dày tối thiểu 0.36-0.38mm, in UV, chống thấm nước. Chịu được nhiệt độ và các tác động của thời tiết như nắng, mưa, gió. KT:  $5m \times 0,5m \times 4 \text{ mặt} \times 8 \text{ cột} = 80m^2$

Pano trần ngang nhà tiền chế khai mạc: Khung phụ (hệ sườn đỡ căng Formex)  
 Vật liệu: Thép ống vuông (sắt hộp) mạ kẽm, kích thước 40x40mm, độ dày:  $\geq 1.0$  mm, Loại thép: SS400 hoặc tương đương, Mối nối: hàn CO2/MIG; mối hàn mài nhẵn, xử lý chống rỉ. Tấm ốp (Formex), Vật liệu: Formex (PVC foam board) hoặc PVC foam tương đương, Độ dày: 3 mm (Formex 3 mm). Vật liệu in & hoàn thiện bề mặt: Decal PVC in UV (mực UV, độ phân giải  $\geq 300$  dpi), Decal dán trên Formex, keo bám dính tốt, không bong tróc. KT:  $24m \times 1m \times 2 \text{ tấm} = 48m^2$

**Bậc tam cấp lên sân khấu**

- Bậc chính giữa sân khấu, KT: 6m x 0,2m x 0,2m x 3 bậc x 1 bộ
- Bậc 2 bên cánh sân khấu, KT: 3m x 0,2m x 0,2m x 3 bậc x 2 bộ

Bọc thảm mới 100%

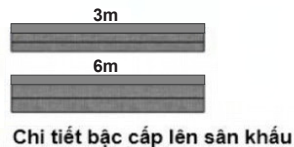

Chi tiết bậc cấp lên sân khấu



Đèn điện trang trí

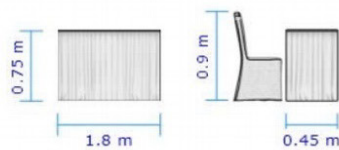

BÀN GHÉ TIẾP ĐÓN ĐẠI BIỂU

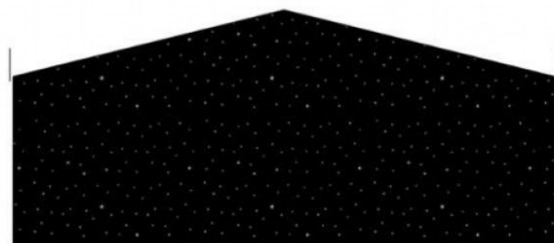

CHI TIẾT MÀN SAO

15.9 m

5.0 m

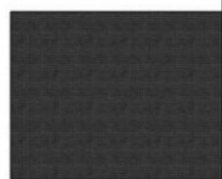

6.2 m

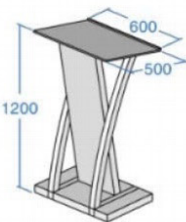

CHI TIẾT BỤC PHÁT BIỂU



CHI TIẾT HOA TƯƠI



CHI TIẾT MÀN HÌNH LED

BO LED CHÍNH BO LED CÁN

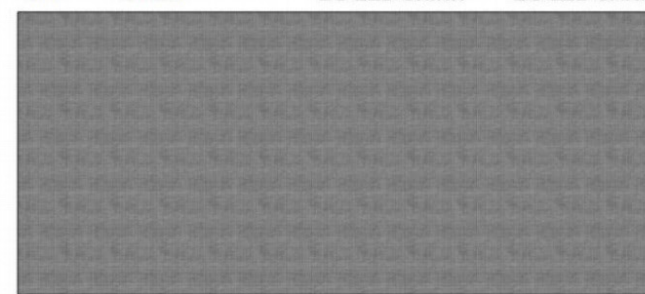

MẶT BẢNG SÀN PALLET 13.0 m



MẶT ĐỪNG SÀN PALLET 0.6 m



ÓP CHÂN SÂN KHẤU 13.0 m

Màn led P4 full outdoor

- Màn chính: 8m x 4m = 32m<sup>2</sup>
- Màn cánh: 2m x 4m x 2 bên = 16m<sup>2</sup>
- Tổng: 48m<sup>2</sup>

Hệ bo led

- Khung xương thép hộp 30mm x 30mm, bề mặt ốp formex bồi 5 ly cắt CNC, in decal theo thiết kế được duyệt.
- KT bo màn led chính: (8,4m x 4,2m) - (8m x 4m)
- KT bo màn led cánh: (4,2m x 2,4m x 2 cánh) - (4m x 2m x 2 cánh)

Sàn sân khấu

- Hệ sàn lắp ghép mặt gỗ MDF khung theo cường lực, xương sắt thép hộp 40 x 80 hộp mạ kẽm, độ dày thành >= 1,5mm, ốp gỗ đỡ ván sàn 20mm, chiều cao 0,2m, bề mặt trải thảm đỏ mới 100%

KT: 13m x 6m x 0.8mH = 78m<sup>2</sup>

Màn sao: Phòng nhung 2 lớp gắn đèn led đúc f5 để 9mm tạo phòng sao.

KT 15,9m x 5m (màn chính) 6,2m x 5m x2 (màn phụ)

**Chi tiết nhà khai mạc**

Bàn đón tiếp đại biểu: Khăn trải bàn trắng, váy quây màu theo thiết kế (Bàn tiêu chuẩn hoặc tương đương, KT: 1.8m x 0.45m x cao 0,75m, số lượng 4 chiếc đón tiếp đại biểu (Ghế banquet hoặc tương đương bọc vải, có nơ). Cao ngồi 45cm, cao tựa lưng 90cm, số lượng 8 chiếc .  
 Bục phát biểu, bục gỗ, kích thước mặt bục 60cm x 50cm, cao 1.2m (Bao gồm hoa tươi)  
 Hệ thống điện chiếu sáng: dây điện nguồn trần phủ (hoặc tương đương) 2,5mm, 32 đèn pha led công suất 100w, loại led hiệu suất >=120lm/w (LED CHIP SMD/CREE), chiếu sáng toàn bộ không gian nhà tiền chế (bao gồm dây điện nguồn, aptomat, phụ kiện đi kèm)  
 Hoa tươi 08 bát, Nước cho khoảng 150 đại biểu, 08 quả pháo điện, Bông hoa và dải băng, khay kéo (hoặc hình thức tương tự) để cất bằng khai mạc



**Khung truss treo âm thanh ánh sáng**

- Khung truss 400mm x 400mm lắp đặt hệ thống ánh sáng, kích thước đà ngang 14m; đà dọc 7m x 2 cột =14m, KT cột: cao 5,5m x 4 cột =22m Tổng: 50 m dài
- Thuê Hệ thống âm thanh:  
 Mixer digital m32 42 chane (hoặc tương đương): 01 chiếc - Digital S16 (hoặc tương đương): Số lượng 04 chiếc - XTA 448 (hoặc tương đương): Số lượng 04 chiếc - Loa Super bass Master audio (spair) 3600W/chiếc (hoặc tương đương): 8 chiếc - Loa fun master audio (spair) 2400W/ chiếc (hoặc tương đương): 25 chiếc - Loa monitor NEXO 800W/chiếc (hoặc tương đương): 6 chiếc - Loa delay master audio (spair) 2400W/ chiếc (hoặc tương đương): 4 chiếc - Ampli Power Crown MA3600VZ 3600W/ chiếc (Mỹ) (hoặc tương đương): 10 bộ - Micro Wireless SENHHEISER (hoặc tương đương): 10 chiếc - Micro phát biểu Shure (hoặc tương đương): 2 chiếc - Cable link: Link 16.4, 30 mét/cuộn: 2 cuộn"
- Thuê Hệ thống ánh sáng:  
 Đèn movingheath beam 230: 40 chiếc - Đèn movingheath sport 450: 16 chiếc - Đèn pholoww 350w: 2 chiếc - Đèn led COB 50w x 4 bóng: 14 chiếc - Đèn PAR LED 3w x 54 bóng: 70 bóng - Máy khói : 2 chiếc - Mixer MA- AUVOLITE TIGER (hoặc tương đương): 2 chiếc - DMX 512 Sunny Control điều khiển moving head (hoặc tương đương): 1 chiếc - Cable link 3 pha 50 mét/cuộn: 2 cuộn - Máy tính điều khiển đèn: 1 chiếc - Dây điện kèm theo đèn: 100m





**Visual  
màn led**

Key Visual chính của chương trình



**Visual  
màn led**

Visual biểu diễn nghệ thuật chào mừng



**PANO TRANG TRÍ**



**PHƯƠNG DỌC**



**STANDEE TRANG TRÍ**



**320mm**



**GIẤY MỜI**

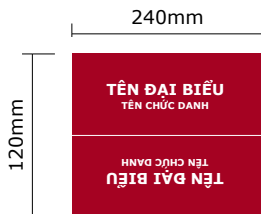

**BIỂN TÊN**



**PHONG BÌ THƯ**



**4.0 m**



**TRỤ TAM GIÁC**

**Truyền thông**

"Phương dọc - treo xung quanh hàng rào khu vực sự kiện. Chất liệu: Vải in UV chuyển nhiệt. KT: 0.8m x 2m, Số lượng 30 chiếc"  
 "Standee trang trí .  
 - Chất liệu: khung thép hộp 40 x 40mm mạ kẽm độ dày tối thiểu 1.2mm, chân đứng, in bạt hiflex - KT: 0.8m x 2m - Số lượng: 10 chiếc  
 "Pano trang trí quanh khu vực sự kiện  
 khung sắt 40mmx40mm, độ dày 1,2-1,4mm, bạt hiflex in ngoài trời, dày >=0,36mm, công nghệ UV hoặc eco-solvent, độ phân giải >=720dpi. Nội dung in theo thiết kế. KT: 6m x 3m x 4 tấm = 72m2  
 "Sản xuất giấy mời khai mạc  
 KT 320x160 mm, sản xuất bằng giấy Couche C300 in màu theo thiết kế được duyệt (bao gồm cả phong bì), Số lượng 150"  
 Biển tên chức danh đại biểu Lễ khai mạc, Chất liệu mica trong, có chân đứng. Biển tên in trên chất liệu giấy C200 KT: 24cm x 12cm, Số lượng 20 chiếc  
 Pano trụ tam giác chân đứng đặt xung quanh khu vực trưng bày. Khung sắt hộp 25x25mm, bề mặt fomex dán Decal giấy, nội dung in theo thiết kế, 3 mặt. KT 1,2m x 4m x 10 cái

# **PHƯƠNG ÁN THIẾT KẾ**

**KHÔNG GIAN TRƯNG BÀY GIỚI THIỆU SẢN PHẨM TIÊU BIỂU  
GẮN KẾT HỘI CHỢ HOA XUÂN TẾT NGUYÊN ĐÁN BÌNH NGỌ 2026  
TẠI XÃ KIỀU PHÚ, THÀNH PHỐ HÀ NỘI**

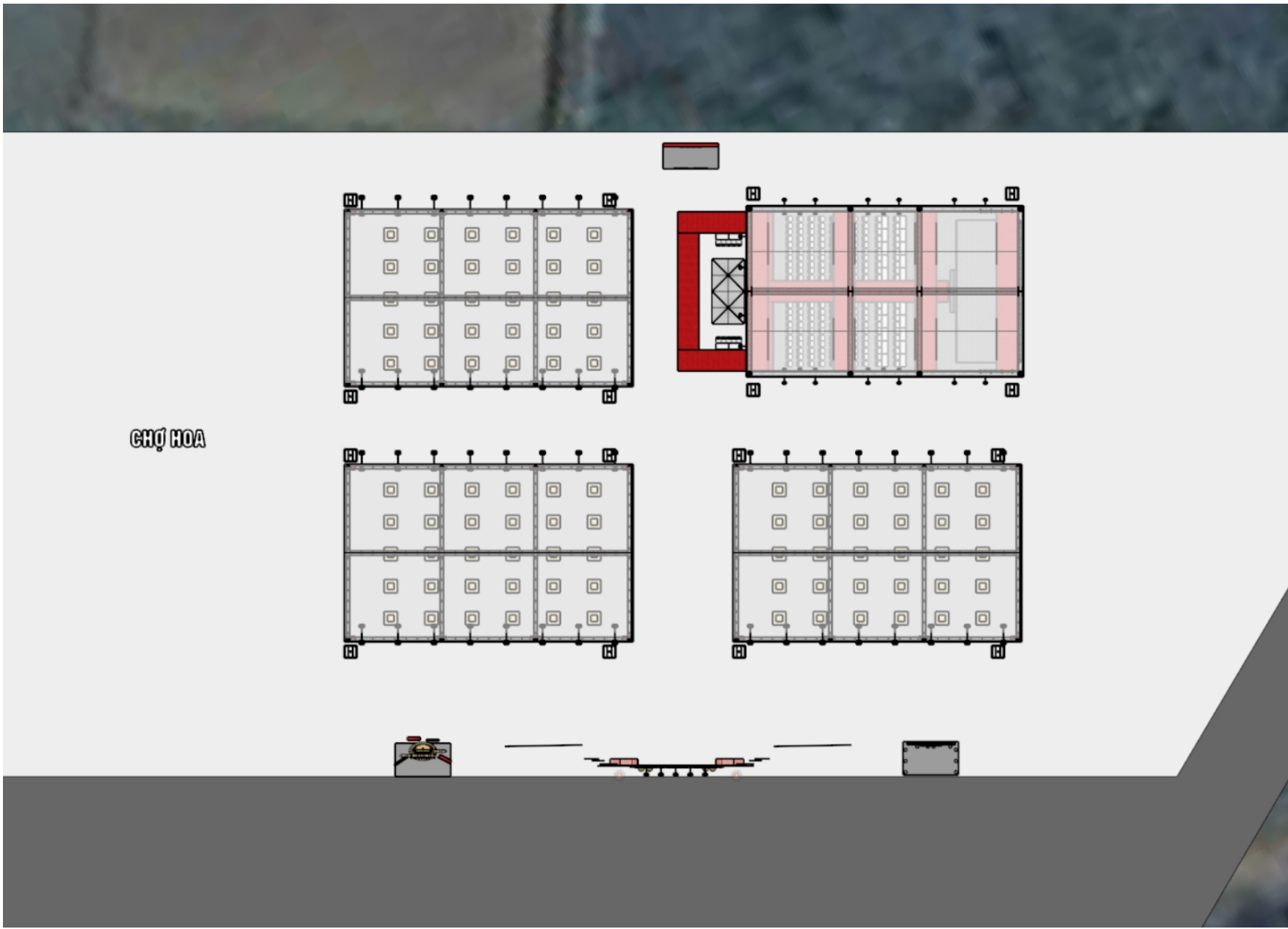

Layout  
tổng thể



70A

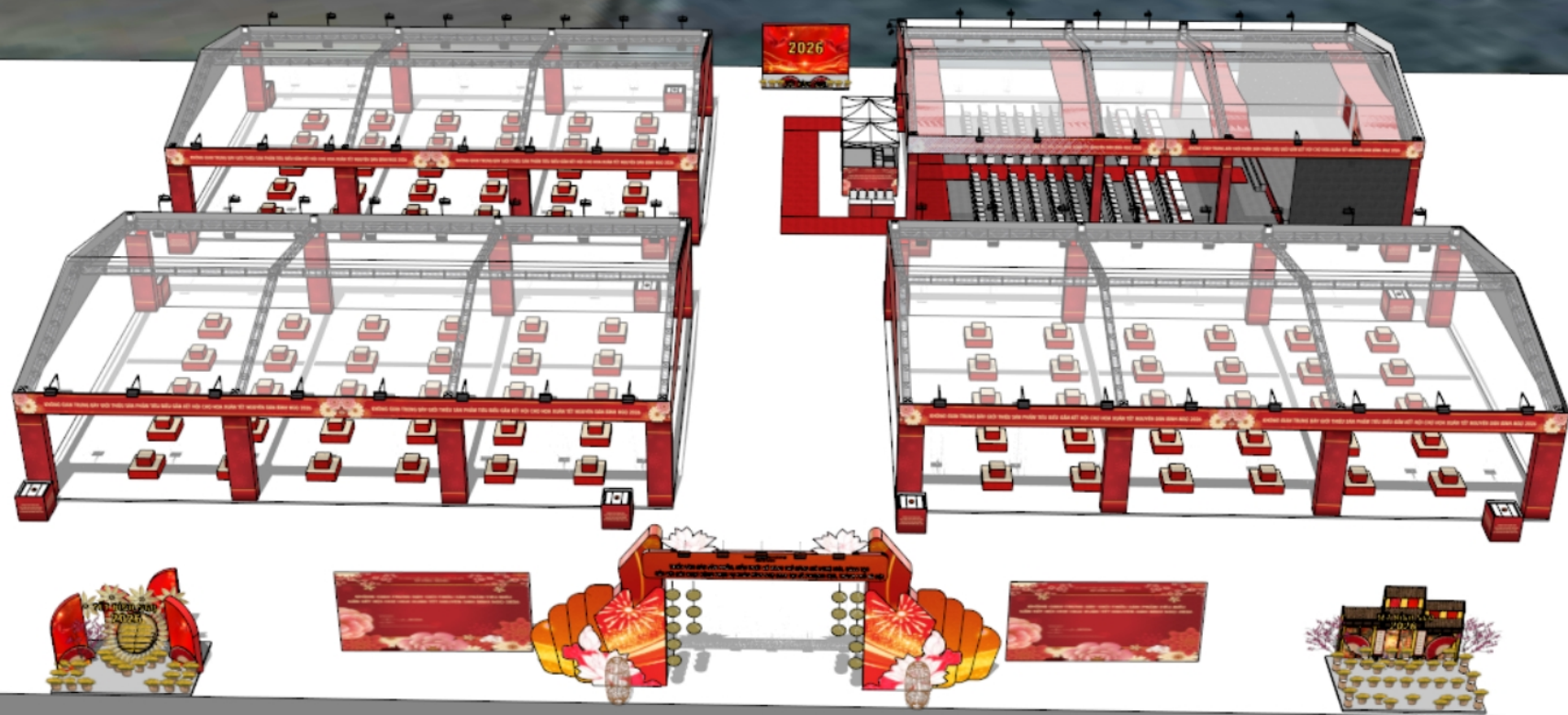

Phối cảnh  
tổng thể

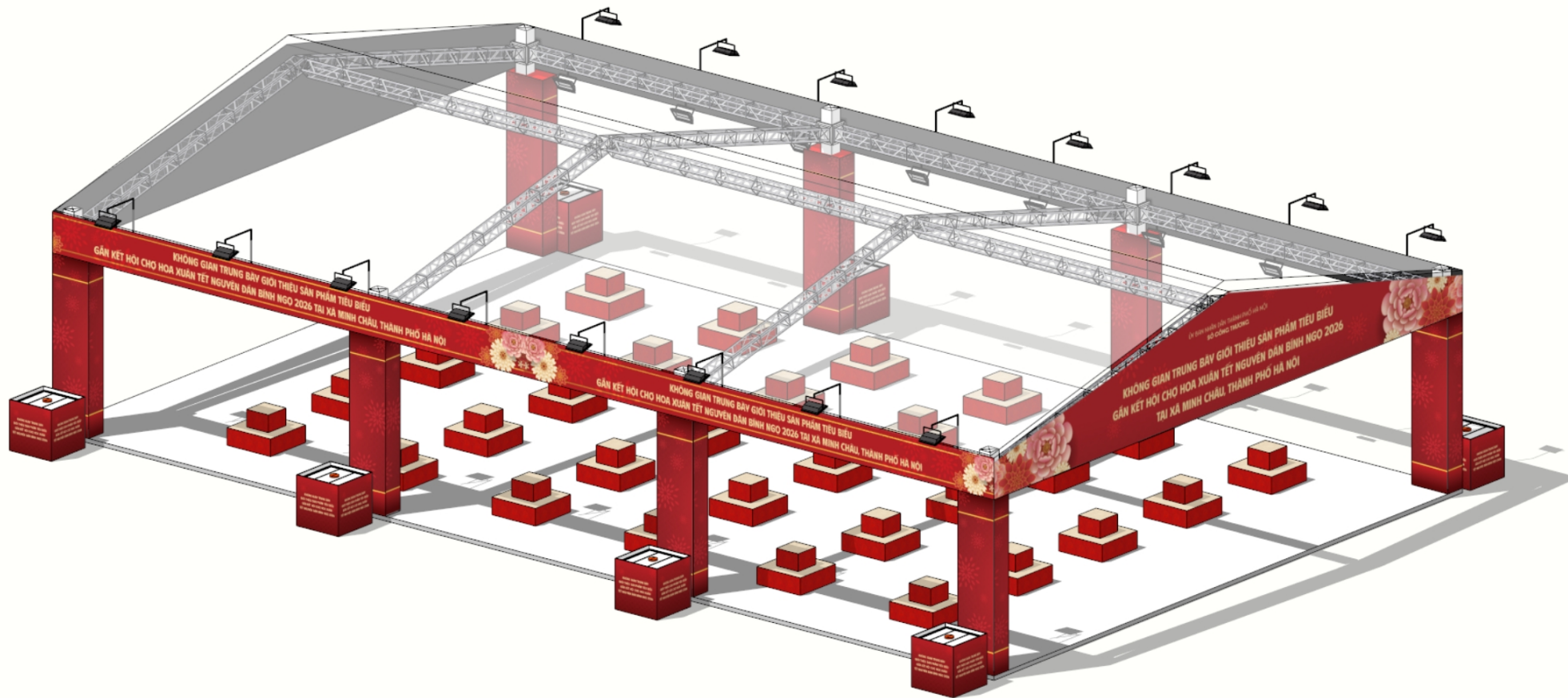

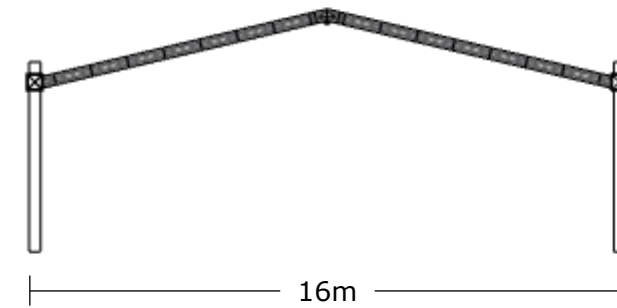
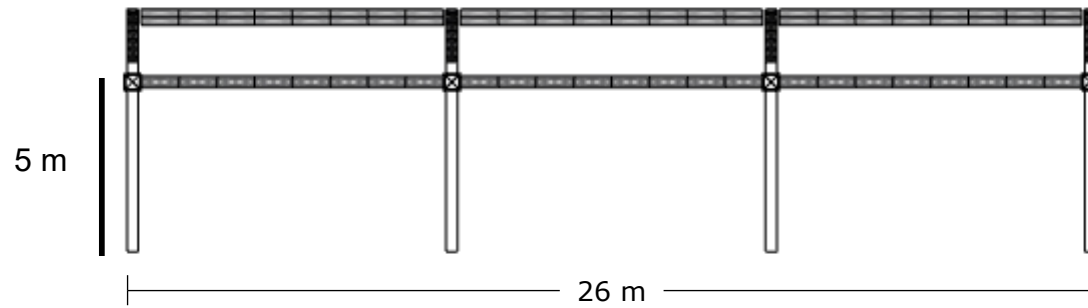
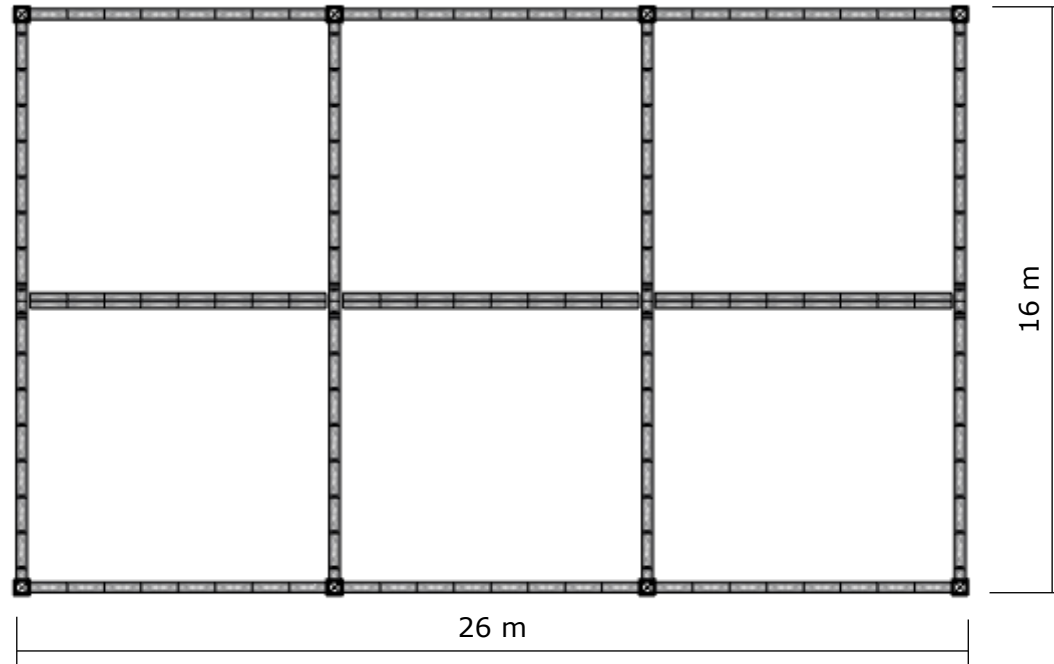

**KHUNG NHÀ TIỀN CHẾ**

**Nhà tiên  
chế khu  
trưng bày**

Thuê nhà tiên chế:

1. Khung nhà tiên chế (bao gồm hệ cột và thanh ngang, dọc), Bọc vải truss trần  
 Vật liệu: Hợp kim nhôm chịu lực (hộp nhôm 400m x 400mm, độ dày nhôm  $\geq 2.0$ cm);

2. Mái nhà

- Bạt phủ 3 lớp: Bạt 3 lớp (PVC-Polyester), định lượng 650-750gsm, chịu mưa, chịu nắng, chống tia UV.

KT nhà 1: 16m x 26m = 416m<sup>2</sup>



**PANO TRÁN NGANG**

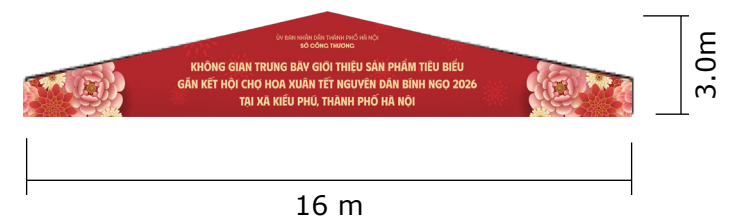

**PANO TRÁN ĐẪU HỒI**

**Trán nhà  
tiền chế  
khu trưng  
bày**

**Pano trán tam giác đầu hồi nhà tiền chế gian hàng:**

Khung sắt: vật liệu thép ống vuông (sắt hộp), 40mm x 40mm, độ dày thành ống >=1.0mm, thép cán nguội;

Bề mặt Pano

- Bạt hiflex: độ dày tối thiểu 0.36-0.38mm, in UV, chống thấm nước. Chịu được nhiệt độ và các tác động của thời tiết như nắng, mưa, gió. KT: (16m x 3m)/2 x 2 tấm = 48m<sup>2</sup>

**Pano trán ngang nhà tiền chế gian hàng:**

Khung phụ (hệ sườn đỡ căng Formex) Vật liệu: Thép ống vuông (sắt hộp) mạ kẽm, kích thước 40x40mm, độ dày: ≥ 1.0 mm, Loại thép: SS400 hoặc tương đương, Mối nối: hàn CO<sub>2</sub>/MIG; mối hàn mài nhẵn, xử lý chống rỉ. Tấm ốp (Formex), Vật liệu: Formex (PVC foam board) hoặc PVC foam tương đương, Độ dày: 3 mm (Formex 3 mm). Vật liệu in & hoàn thiện bề mặt: Decal PVC in UV (mức UV, độ phân giải ≥ 300 dpi), Decal dán trên Formex, keo bám dính tốt, không bong tróc, nội dung in theo thiết kế.

KT: 26m x 1m x 2 tấm = 52m<sup>2</sup>

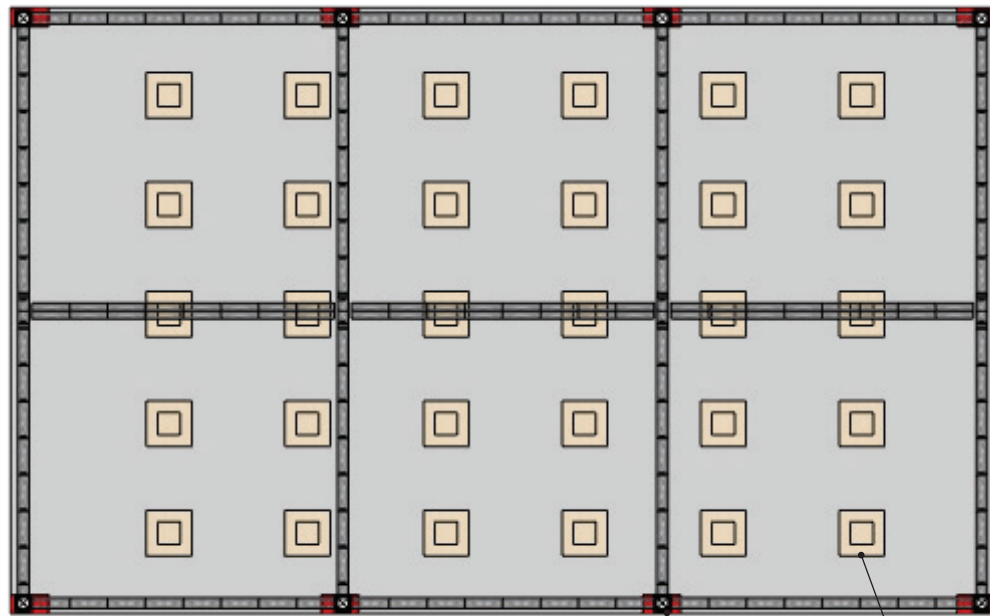

BỤC VUÔNG 2 CẤP

VỊ TRÍ ỐP CỘT

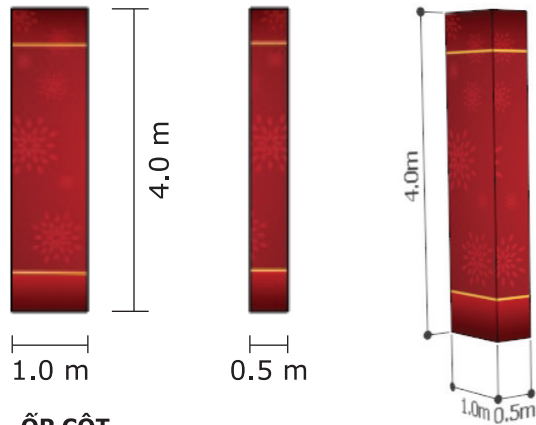

ỐP CỘT

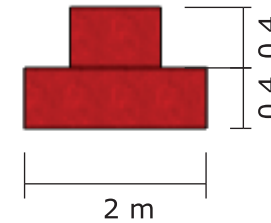

BỤC VUÔNG 2 CẤP

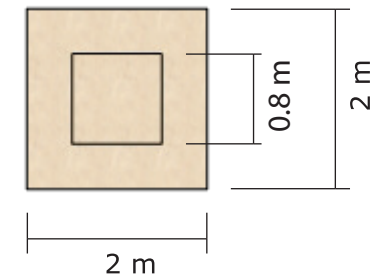

**Ốp cột +  
bục vuông**

**Bục gỗ vuông 2 tầng**

-Chất liệu: Khung sắt hộp 25x25mm mạ kẽm độ dày tối thiểu 1.0mm, hàn liên kết tạo khối trụ vuông, mặt trên gỗ MDF 18mm, xung quanh ốp formex 8mm, bồi decal in theo thiết kế.  
KT 1: 2m x 2m x 0,4m KT2: 0,8m x 0,8m x 0,4m Số lượng: 30 chiếc

**Ốp cột nhà tiền chế**

Khung sắt: vật liệu thép ống vuông (sắt hộp), 40mm x 40mm, độ dày thành ống >=1.0mm, thép cán nguội;

Bề mặt Pano - Bạt hiflex: độ dày tối thiểu 0.36-0.38mm, in UV, chống thấm nước. Chịu được nhiệt độ và các tác động của thời tiết như nắng, mưa, gió, nội dung in theo thiết kế.

KT: 4m x 3m x 8 cột = 96m<sup>2</sup>

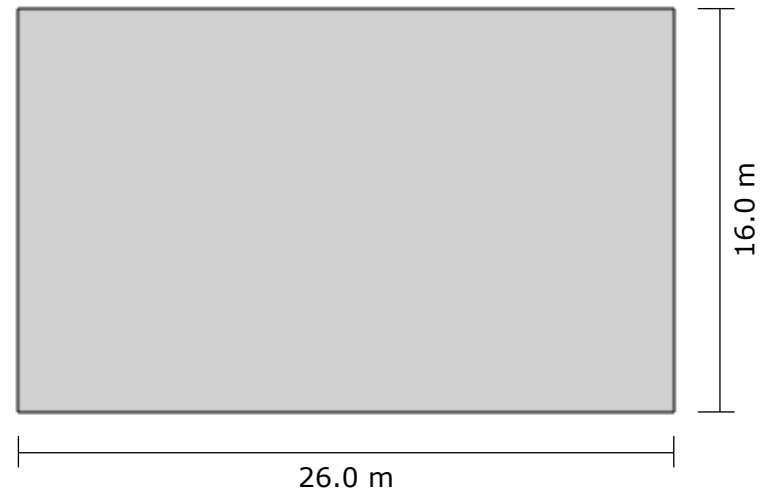
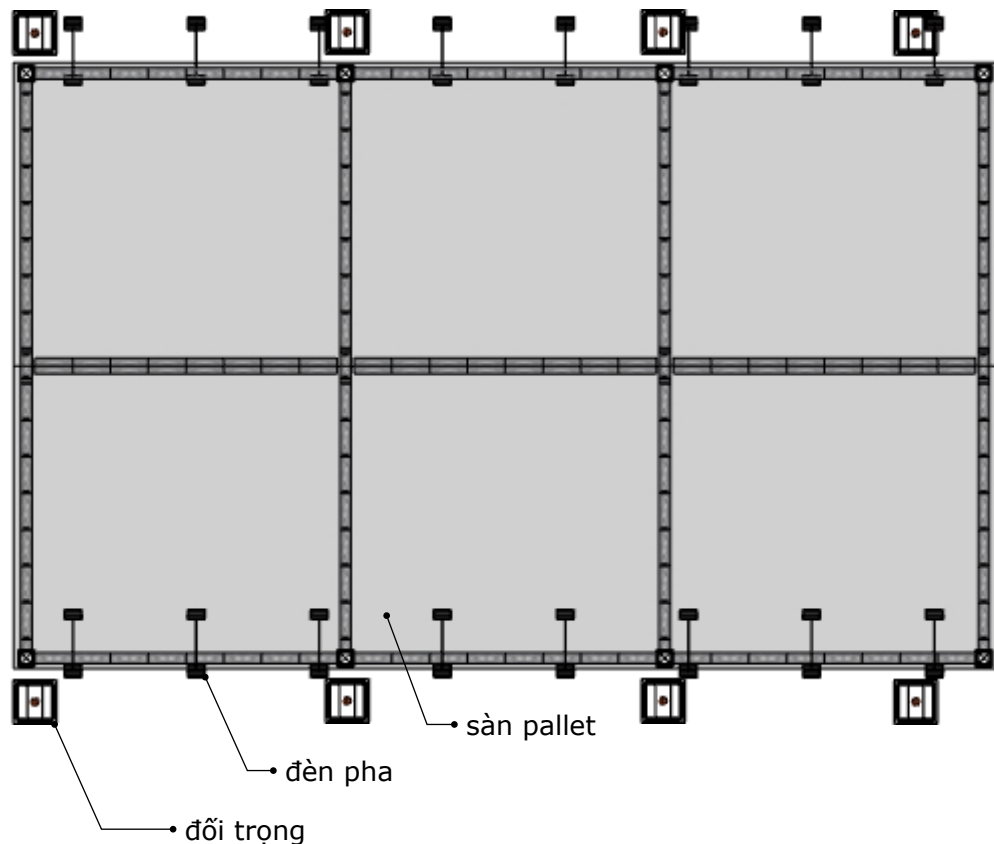

**SÀN NHÀ TIỀN CHẾ**

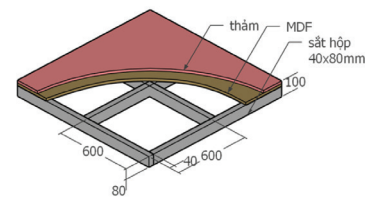

**CHI TIẾT SÀN NHÀ TIỀN CHẾ**

Chất liệu: Khung sắt hộp mạ kẽm đỡ ván sàn kích thước vuông tiêu chuẩn 90x90mm độ dày 3.5mm, bề mặt gỗ MDF chịu nước 20mm, trải thảm. KT: 16m x 26m = 416m<sup>2</sup>

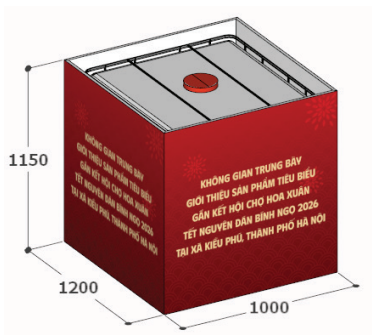

**ĐỔI TRỌNG**

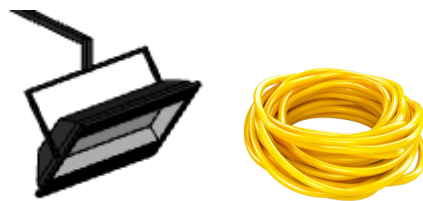

**HỆ THỐNG CHIẾU SÁNG**

**Bình đổi trọng + Đèn pha chiếu sáng**

**Téc nước đổi trọng 1000lit**

KT: 1m x 1.15m x 1,2m

Chất liệu: Nhựa HDPE.

Vật liệu tấm ốp mặt ngoài tec: khung sắt 40mmx40mm (độ dày 1.2-1.4mm), Bề mặt Pano - Bạt hiflex: độ dày tối thiểu 0.36-0.38mm, in UV, chống thấm nước (bao gồm cáp nứu, bơm tháo nước vào đổi trọng); Số lượng: 8 chiếc

**Hệ thống điện chiếu sáng:** dây điện nguồn trần phủ (hoặc tương đương) 2,5mm, 32 đèn pha led công suất 100w, loại led hiệu suất >=120lm/w (LED CHIP SMD/CREE), chiếu sáng toàn bộ không gian nhà tiền chế (bao gồm dây điện nguồn, aptomat, phụ kiện đi kèm)

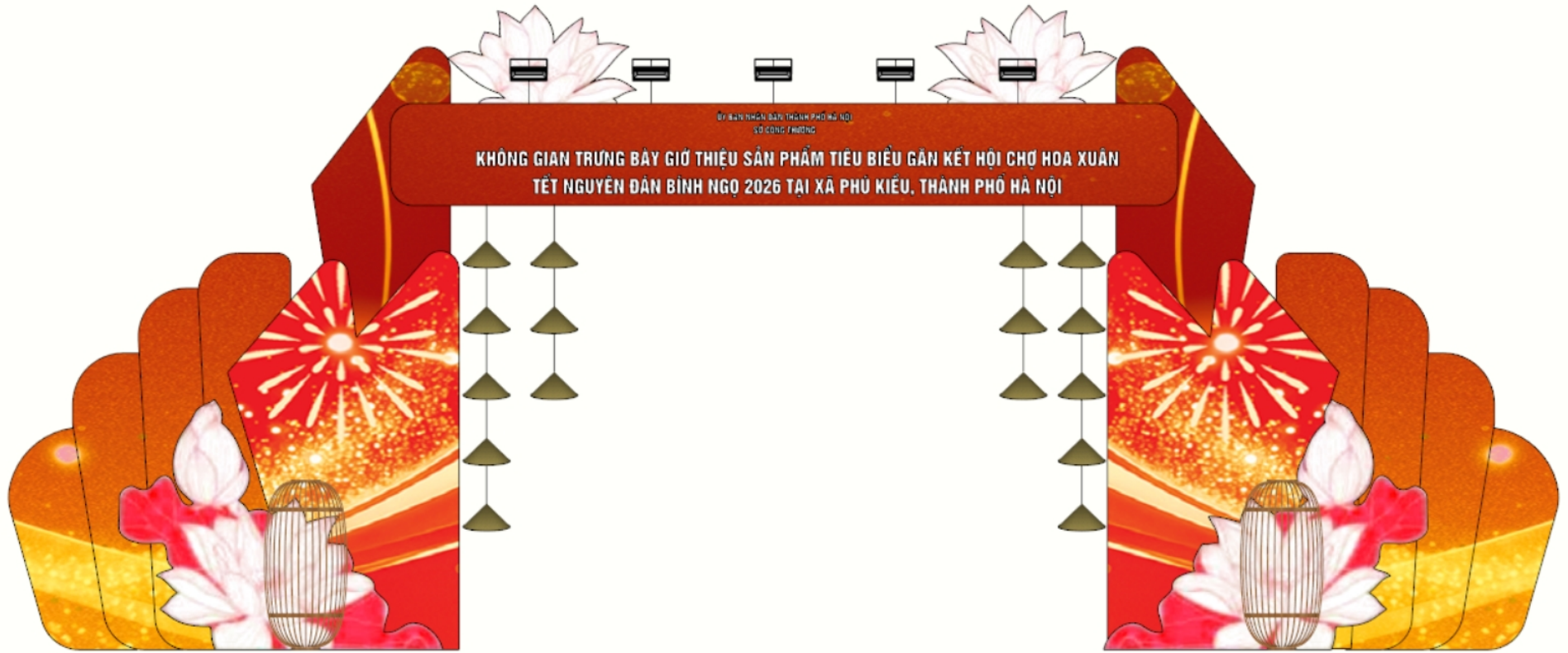

**Tấm ngang trên cổng:**  
 Chất liệu: Khung sắt hộp 40x40mm mạ kẽm độ dày tối thiểu 1.2mm, bề mặt ốp Formex (PVC foam board) hoặc PVC foam tương đương, Độ dày: 3 mm (Formex 3 mm).  
 Vật liệu in & hoàn thiện bề mặt: Decal PVC in UV (mức UV, độ phân giải  $\geq 300$  dpi), Decal dán trên Formex, keo bám dính tốt, không bong tróc trong điều kiện ngoài trời  
 KT: 8,5m x 1,1m

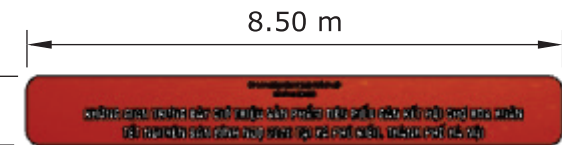

Tấm ngang trên cổng

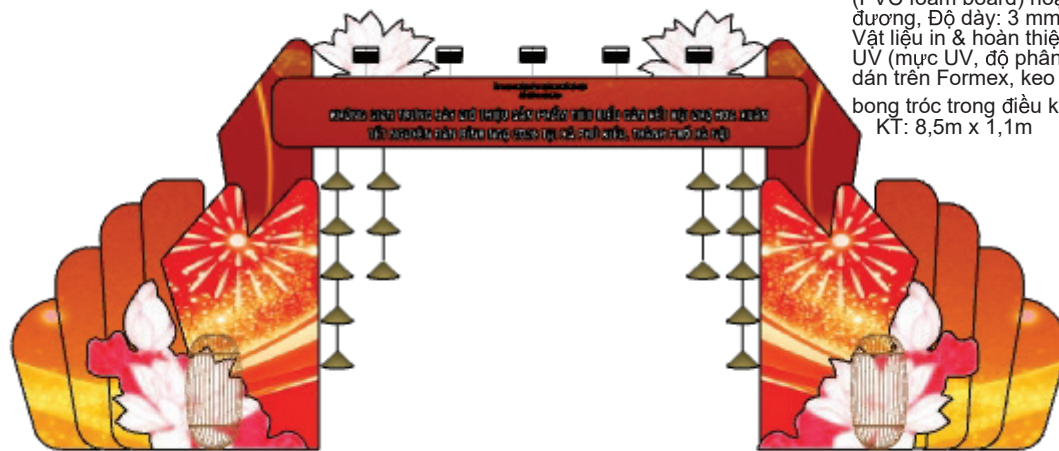

Mặt đứng cổng chính

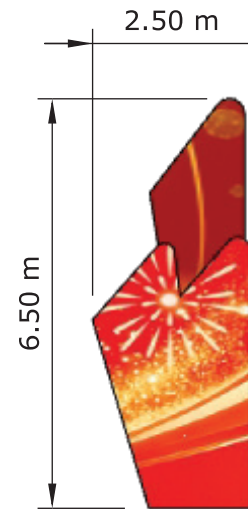

Trang trí ốp khung 2 bên cổng

- Bông hoa sen trên cổng: khung sắt ốp formex in theo thiết kế. KT: 2m x 1,5m x 2 bên

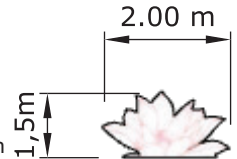

Bông hoa sen trên cổng

- Bông hoa sen chân cột: khung sắt ốp formex in theo thiết kế. KT: 3,5m x 2,7m x 2 bên;

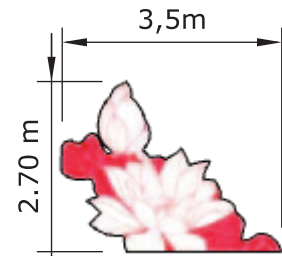

Bông hoa sen chân cột

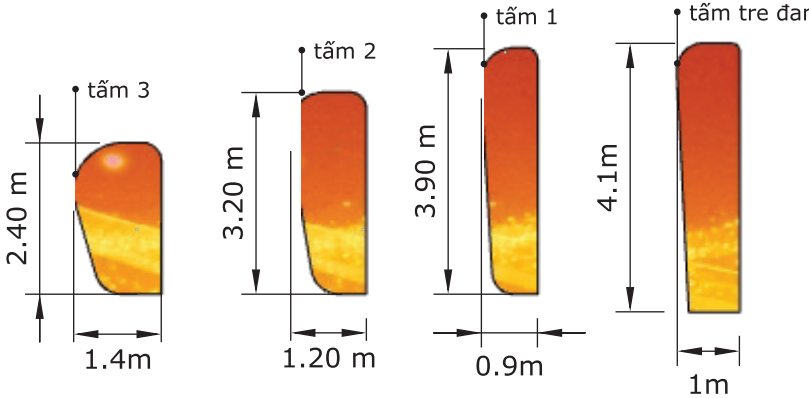

Tấm ốp trang trí 2 bên cổng

Tấm Pano 2 bên cổng, khung sắt 40mmx40mm, độ dày 1,2-1,4mm, bạt hiflex in ngoài trời, dày  $\geq 0,36$ mm, công nghệ UV hoặc eco-solvent, độ phân giải  $\geq 720$ dpi.  
 Nội dung in theo thiết kế. KT: 7m x 3,5m x 2 tấm = 49m<sup>2</sup>

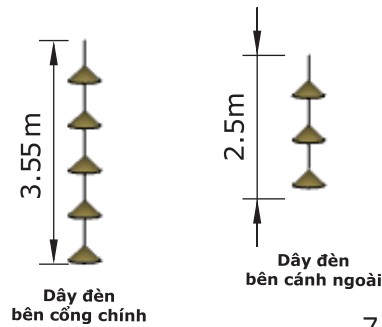

Dây đèn bên cổng chính

Dây đèn bên cánh ngoài



Tấm pano 2 bên cổng



Hệ thống điện chiếu sáng

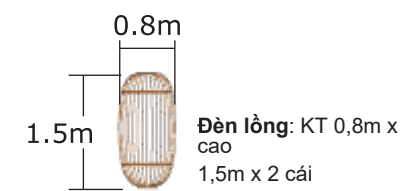

Đèn lồng

Đèn lồng: KT 0,8m x cao 1,5m x 2 cái

**Chi tiết cổng chính**

- **Trang trí ốp khung 2 bên cổng**  
 Chất liệu: Khung sắt hộp 40x40mm mạ kẽm độ dày tối thiểu 1.2mm, bề mặt ốp formex dày. 5 ly, in bởi decal theo thiết kế được duyệt. KT: 2,5m x 6,5m x dày 0,6m x 2 bên  
 -Tấm ốp trang trí 2 bên pano. Chất liệu: Khung sắt hộp 40 x 40mm mạ kẽm độ dày tối thiểu 1.2mm, bề mặt ốp formex dày. 5 ly, in bởi decal theo thiết kế được duyệt. KT tấm ốp 2 bên pano:  
 -Tấm 1: 0.9m x 3,9m;  
 -Tấm 2: 1,2m x 3,2m;  
 -Tấm 3: 1,4m x 2,4m;  
 -Tấm tre đan: KT: 4,1m x 1m x 2 tấm  
**Dây đèn lồng 2 bên cổng:** Dây đèn mây tre đan; KT dây 2 bên cổng chính: 3,55m x 2 dây; KT dây 2 bên cánh ngoài: pano 2,5m x 2 dây  
**Hệ thống điện chiếu sáng:** dây điện nguồn trần phủ (hoặc tương đương) 2,5mm, 10 đèn pha led công suất 100w, loại led hiệu suất  $\geq 120$ lm/w (LED CHIP SMD/CREE), (bao gồm dây điện nguồn, aptomat, phụ kiện đi kèm)





**MẶT ĐỨNG PHOTOBOOTH**



**HỆ VÁCH**

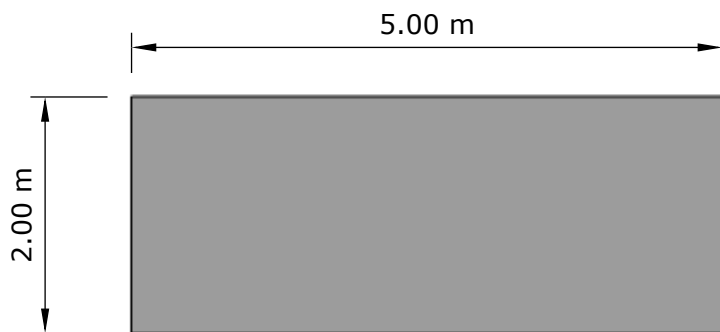

**SÀN PALLET**

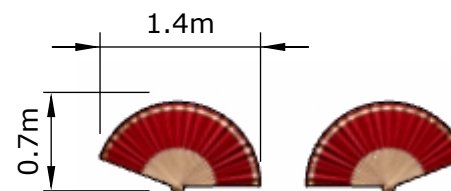

**MÔ HÌNH QUẠT GIẤY**

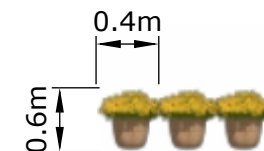

**CHẬU HOA CÚC GIÀ**

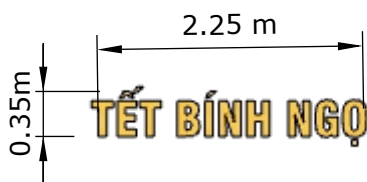

**HỆ CHỮ**

**Sàn pallet**

Chất liệu: mặt gỗ MDF chịu nước độ dày 17-18mm, khung sắt hộp 40mm x 80mm mạ kẽm độ dày thành >= 1.5mm, mặt sàn trải thảm mới 100%,  
KT: 5m x 2m = 10m<sup>2</sup>



**HỆ THỐNG ĐIỆN TRANG TRÍ**



Hệ thống điện trang trí: dây điện nguồn trần phủ (hoặc tương đương) 2,5mm, 6 đèn pha led công suất 100w, loại led hiệu suất >=120lm/w (LED CHIP SMD/CREE), (bao gồm dây điện nguồn, aptomat, phụ kiện đi kèm)

**Chi tiết tiêu photobooth**

**Hệ vách**

- Khung phụ (hệ sườn để căng Formex)

Vật liệu: Thép ống vuông (sắt hộp) mạ kẽm, kích thước 40x40mm, độ dày: >= 1.0 mm, Loại thép: SS400 hoặc tương đương, Mỗi nối: hàn CO2/MIG; mỗi hàn mài nhẵn, xử lý chống rỉ

2. Tấm ốp (Formex), Vật liệu: Formex (PVC foam board) hoặc PVC foam tương đương, Độ dày: 3 mm (Formex 3 mm).

3. Vật liệu in & hoàn thiện bề mặt: Decal PVC in UV (mức UV, độ phân giải >= 300 dpi), Decal dán trên Formex, keo bám dính tốt, không bong tróc trong điều kiện hội chợ trong nhà, nội dung in theo thiết kế. - KT: 3.1m x 5m = 15,5m<sup>2</sup>

Các hạng mục trang trí bao gồm:

- Bộ chữ "Tết bình ngọ" cắt CNC chữ uốn chân nổi khối 10cm bên trong lắp đèn chiếu sáng theo thiết kế, Kích thước: 2,25m x 0,35m

- Mô hình quạt giấy: Khung tre, gỗ vải lụa, Kích thước 1,4m x 0,7m, Số lượng 02 cái

- Chậu hoa cúc già: Kích thước: đường kính 0,4m, chiều cao chậu + hoa: 0,6m, Số lượng: 06 chậu cây



**Phối cảnh  
tiểu cảnh  
số 1**

VÁCH TRANG TRÍ PHOTOBOOTH



MẶT ĐỨNG TIỂU CẢNH SỐ 1

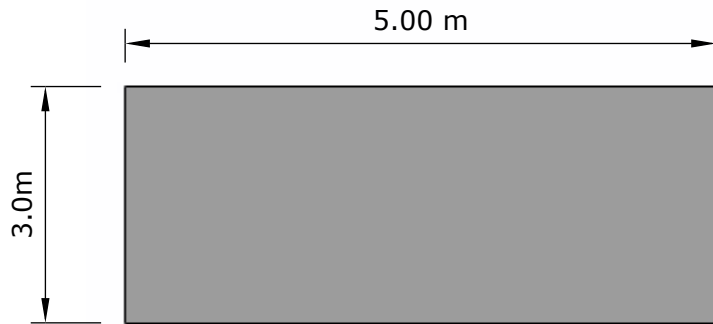
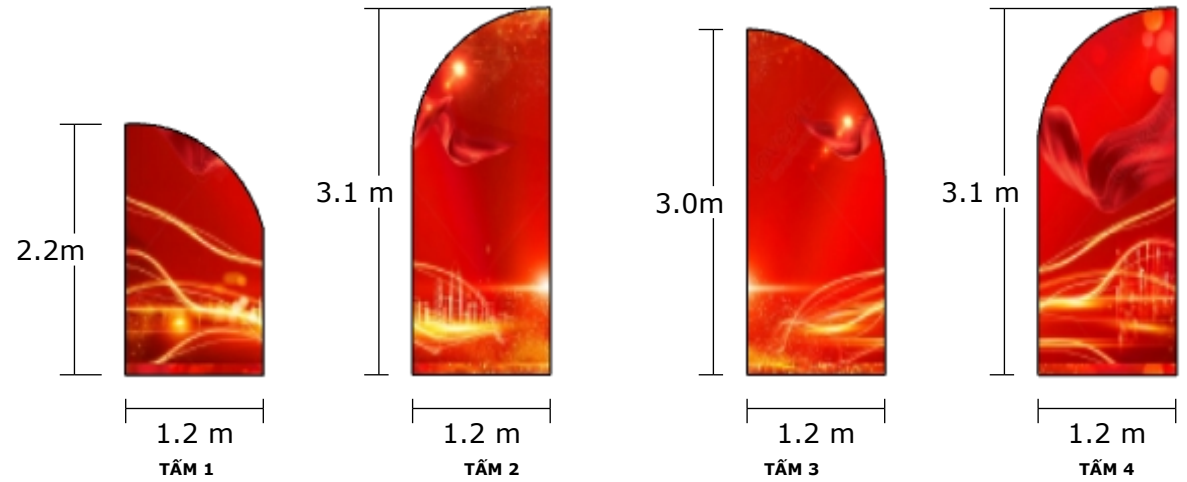

SÀN PALLET

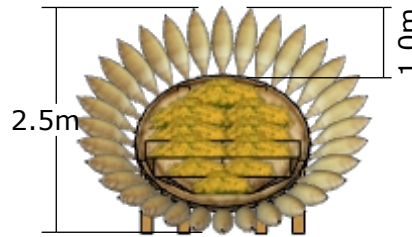

HOA HƯƠNG DƯƠNG TẠO HÌNH BẰNG TRE VÀ ĐÓ

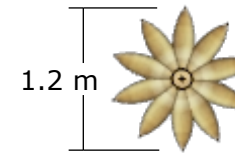

HOA ĐÓ

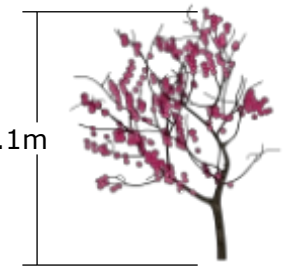

CẢNH ĐÀO

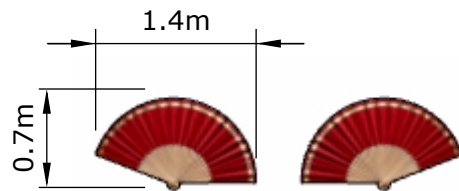

MÔ HÌNH QUẠT GIẤY

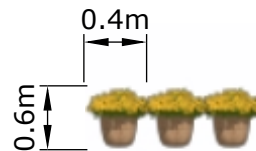

CHẬU HOA CÚC GIÀ

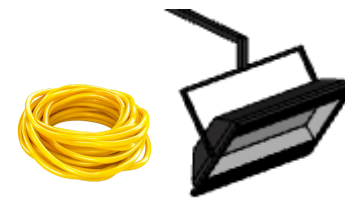

Hệ thống điện trang trí: dây điện nguồn trần phụ (hoặc tương đương) 2,5mm, 6 đèn pha led công suất 100w, loại led hiệu suất >=120lm/w (LED CHIP SMD/CREE), (bao gồm dây điện nguồn, aptomat, phụ kiện đi kèm)

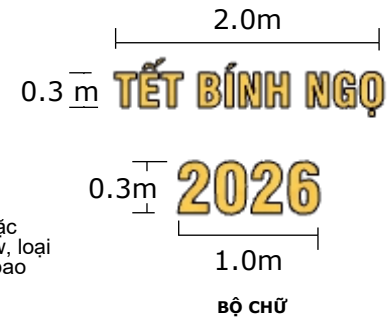

BỘ CHỮ

Chi tiết tiểu cảnh số 1

Hệ sàn pallet  
 Chất liệu: mặt gỗ MDF chịu nước độ dày 17-18mm, khung sắt hộp 40mm x 80mm mạ kẽm độ dày thành >= 1.5mm, mặt sàn trải thảm mới 100%  
 KT: 3m x 5m = 15m<sup>2</sup>  
 Vách trang trí tiểu cảnh  
 Chất liệu: Khung xương sắt hộp 40mm x 40mm mạ kẽm độ dày tối thiểu 1.2mm uốn tạo hình theo thiết kế, bề mặt ốp formex cắt CNC in theo thiết kế.  
 -Tấm 1: 1,2m x 2,2m = 2,64m<sup>2</sup>; Tấm 2: 1,2m x 3,1m = 3,72m<sup>2</sup>; Tấm 3: 1,2m x 3,0m = 3,6m<sup>2</sup>; Tấm 4: 1,2m x 3,1m = 3,72m<sup>2</sup>; Tổng: 13,68m<sup>2</sup>  
 Trang trí tiểu cảnh:  
 + Hoa đỏ: mỗi bông ghép từ 10 chiếc đỏ, KT đường kính 1 bông 1,2m x 6 bông  
 + Hoa hương dương tạo hình bằng tre và đỏ: Mẹt tre trang trí hoa tươi trung tâm, KT: Đường kính 1,5m, các đỏ treo tạo hình cánh hoa xung quanh, KT đỏ treo dài 1m.  
 Bộ chữ "Tết bình ngọ" và chữ "2026" cắt CNC chữ uốn chân nổi khối 10cm bên trong lắp đèn chiếu sáng theo thiết kế  
 - Mô hình quạt giấy khung tre, gỗ vôi lụa, KT cao 0,7m rộng 1,4m, số lượng 02 cái  
 - Mô hình cảnh đào, chất liệu formex cắt CNC theo thiết kế, hoa đào bằng vải lụa, cao 2,1m, số lượng 02 cái.  
 - Chậu hoa cúc già: Kích thước: đường kính 0,4m, chiều cao chậu + hoa: 0,6m  
 Số lượng: 18 chậu cây



Phối cảnh  
tiểu cảnh  
số 2



MẶT ĐỨNG TIỂU CẢNH 2



1.4m  
NHÀ 1



1.4m  
NHÀ 2

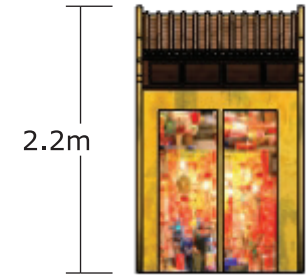

1.4 m  
NHÀ 3

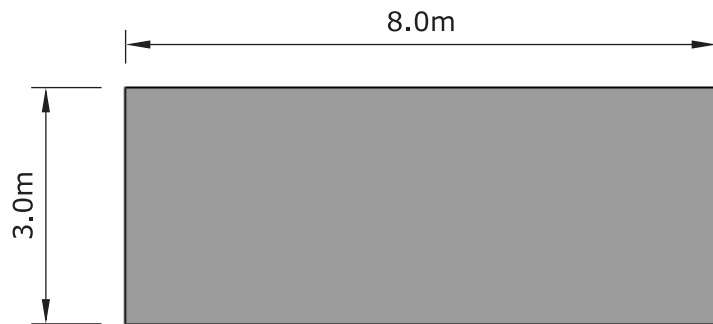

SÀN PALLET

Chất liệu: mặt gỗ MDF chịu nước độ dày 17-18mm, khung sắt hộp 40mm x 80mm mạ kẽm độ dày thành >= 1.5mm, mặt sàn trải thảm mới 100%, KT: 8m x 3m = 24m<sup>2</sup>

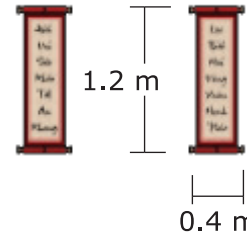

CÂU ĐỐI

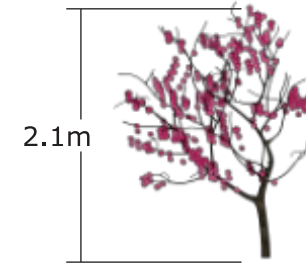

CÀNH ĐÀO

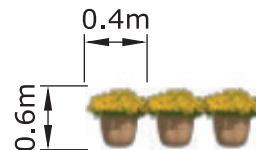
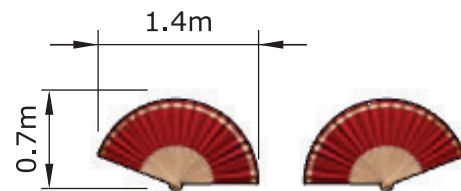

CHẬU HOA CÚC GIÀ

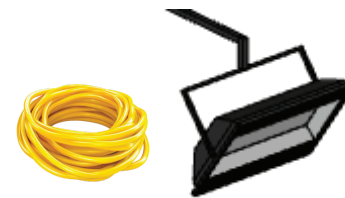

HỆ THỐNG ĐIỆN TRANG TRÍ

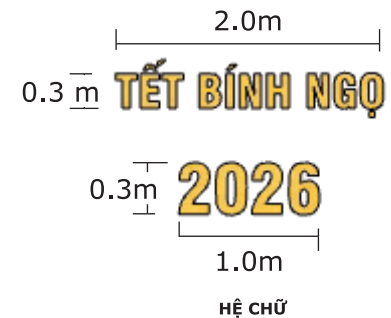

HỆ CHỮ

**Chi tiết tiểu cảnh số 2**

Các hạng mục trang trí trong tiểu cảnh 2, bao gồm:  
 - Bộ chữ "Tết bình ngô - 2026" cắt CNC theo thiết kế cắt CNC chữ uốn chân nổi khối 10cm bên trong lắp đèn chiếu sáng theo thiết kế, Kích thước bộ chữ "Tết Bình Ngô" dài 2m x cao 0,3m, chữ "2026" dài 1m x cao 0,3m  
 - Mô hình quạt giấy khung tre, gỗ vải lụa, KT cao 0,7m rộng 1,4m, số lượng 02 cái  
 - Mô hình cành đào, chất liệu fomex cắt CNC theo thiết kế, hoa đào bằng vải lụa, cao 2,1m, số lượng 02 cái.  
 - Cầu đối, chất liệu vải lụa, xô khuyên hai đầu, in ép nhiệt, KT: 1,2m x 0,4m.  
 - Mô hình Nhà phố cổ 1: Khung thép hộp 40mm x 40mm gia công, uốn thủy lực, hàn tạo hình theo thiết kế. Bề mặt ốp Formex phủ Decal giấy in UV nội dung theo thiết kế. Kích thước: 1,4m x 2,5m x dày 0,3m.  
 - Mô hình Nhà phố cổ 2: Khung thép hộp 40mm x 40mm gia công, uốn thủy lực, hàn tạo hình theo thiết kế. Bề mặt ốp Formex phủ Decal giấy in UV nội dung theo thiết kế. Kích thước: 1,4m x 2,3m x dày 0,3m.  
 - Mô hình Nhà phố cổ 3: Khung thép hộp 40mm x 40mm gia công, uốn thủy lực, hàn tạo hình theo thiết kế. Bề mặt ốp Formex phủ Decal giấy in UV nội dung theo thiết kế. Kích thước: 1,4m x 2,2m x dày 0,3m.  
 - Chậu hoa cúc già:  
 Kích thước: đường kính 0,4m, chiều cao chậu + hoa: 0,6m  
 Số lượng: 33 chậu cây  
 Hệ thống điện trang trí: dây điện nguồn trần phủ (hoặc tương đương) 2,5mm, 6 đèn pha led công suất 100w, loại led hiệu suất >=120lm/w (LED CHIP SMD/CREE), (bao gồm dây điện nguồn, aptomat, phụ kiện đi kèm)

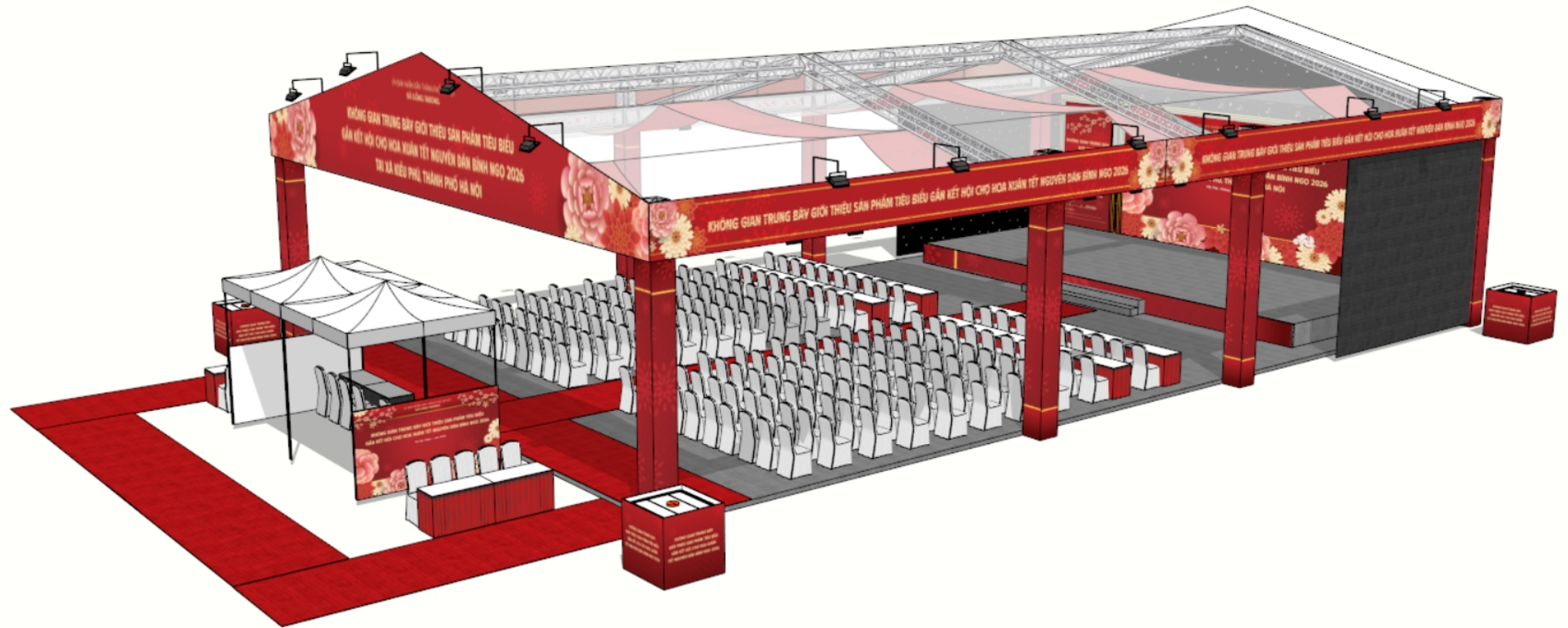

**Phối cảnh  
khai mạc**

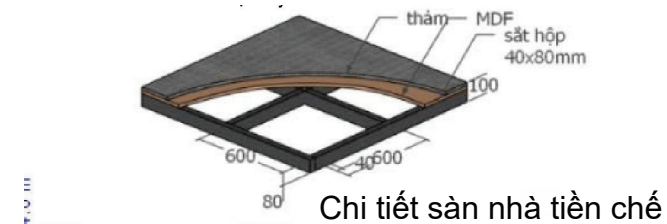
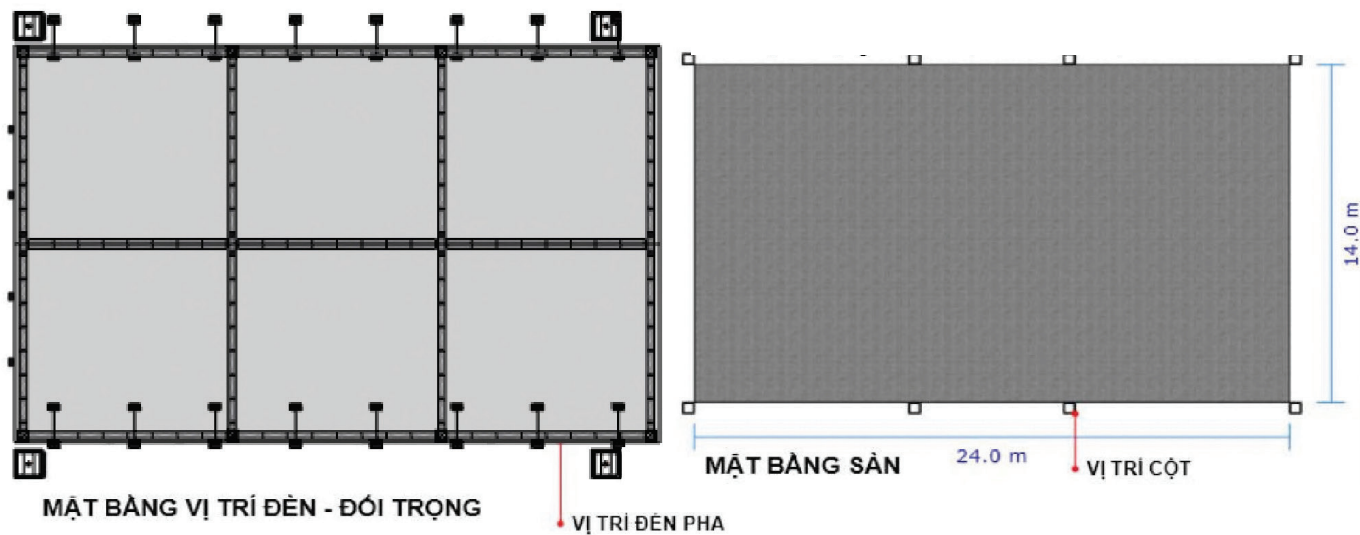

Chi tiết sàn nhà tiền chế

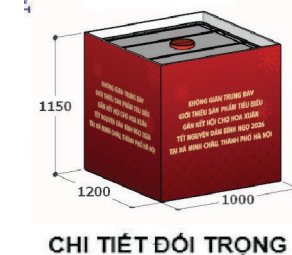

CHI TIẾT ĐỐI TRỌNG

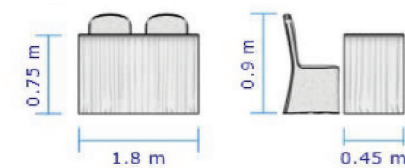

CHI TIẾT BÀN GHẾ ĐẠI BIỂU

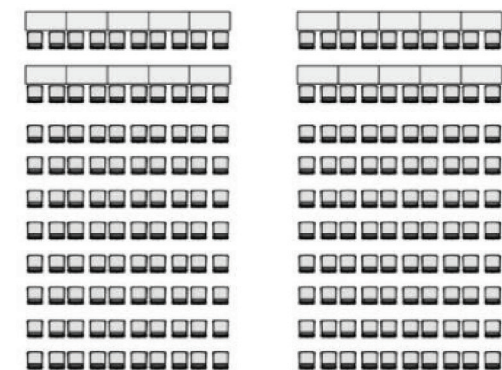

MẶT BẰNG BÀN GHẾ ĐẠI BIỂU

**Nhà tiền chế:**

1. Khung nhà tiền chế (bao gồm hệ cột và thanh ngang, dọc)

Vật liệu: Hộp kim nhôm chịu lực (hộp nhôm 400mm x 400mm, độ dày nhôm >= 2.0cm;

2. Mái nhà - bạt phủ 3 lớp: Bạt 3 lớp (PVC-Polyester), định lượng 650-750gsm, chịu mưa, chịu nắng, chống tia UV. KT nhà tiền chế: 14m x 24m = 336m<sup>2</sup>

**Sàn nhà tiền chế:**

Chất liệu: Khung sắt hộp mạ kẽm đỡ ván sàn kích thước vuông tiêu chuẩn 90x90mm độ dày 3.5mm, bề mặt gỗ MDF chịu nước 20mm, trải thảm.

KT: 14m x 24m = 336m<sup>2</sup>

**Chi tiết nhà khai mạc**

Téc nước đối trọng 1000 lit, KT: 1m x 1.15m x 1,2m

Chất liệu: Nhựa HDPE.

Vật liệu tấm ốp mặt ngoài téc: khung sắt 40mmx40mm (độ dày 1.2-1.4mm), Bề mặt Pano bằng bạt hiflex: độ dày tối thiểu 0.36-0.38mm, in UV, chống thấm nước (bao gồm cáp nứu, bơm tháo nước vào đối trọng) Số lượng: 4 chiếc

Bàn ghế (gồm khăn trải bàn, ghế phủ khăn) khu vực ngồi khai mạc cho 150 khách mời

Bàn đại biểu : Khăn trải bàn trắng, váy quây (bàn tiêu chuẩn hoặc tương đương đươg đươg, Kích thước 1.8m x 0.45m x cao 0,75m, số lượng 20 chiếc

Ghế banquet - bọc vải trắng, có nơ. Cao ngồi 45cm, cao tựa lưng 90cm, số lượng 150 chiếc

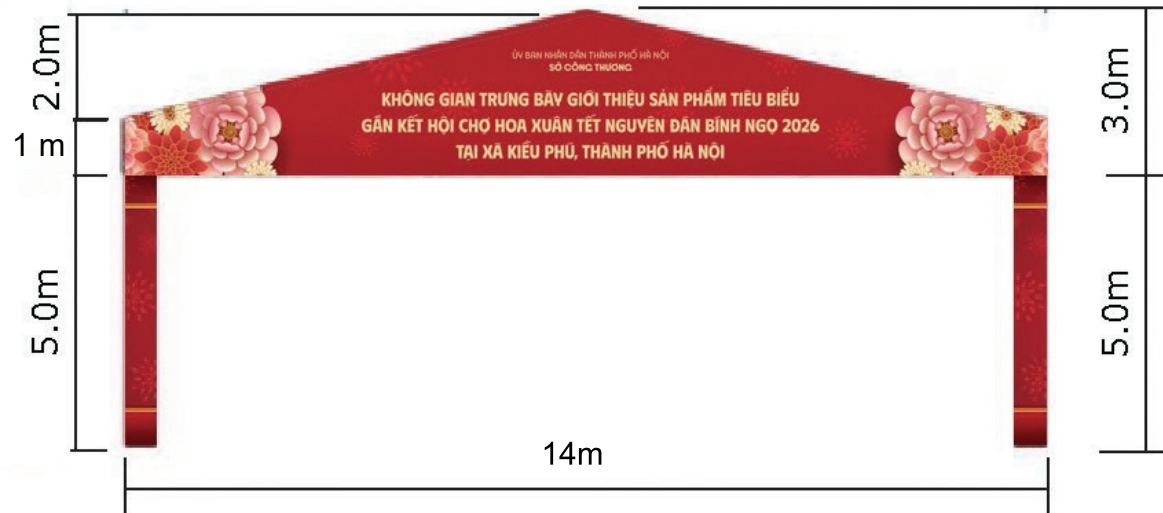

Pano trần tam giác đầu hồi nhà tiền chế khu vực khai mạc:  
 Khung sắt: vật liệu thép ống vuông (sắt hộp), 40mm x 40mm, độ dày thành ống  $\geq 1.0\text{mm}$ , thép cán nguội;  
 Bề mặt Pano: - Bạt hiflex: độ dày tối thiểu 0.36-0.38mm, in UV, chống thấm nước. Chịu được nhiệt độ và các tác động của thời tiết như nắng, mưa, gió  
 KT:  $(14\text{m} \times 3\text{m})/2 \times 2 \text{ tấm} = 42\text{m}^2$

<p><b>Chi tiết nhà khai mạc</b></p>	<p>Ớp cột nhà tiền chế. Khung sắt: vật liệu thép ống vuông (sắt hộp), 40mm x 40mm, độ dày thành ống <math>\geq 1.0\text{mm}</math>, thép cán nguội;          Bề mặt Pano: - Bạt hiflex: độ dày tối thiểu 0.36-0.38mm, in UV, chống thấm nước. Chịu được nhiệt độ và các tác động của thời tiết như nắng, mưa, gió. KT: 5m x 0,5m x 4 mặt x 8 cột = 80m<sup>2</sup></p> <p>Pano trần ngang nhà tiền chế khai mạc: Khung phụ (hệ sườn đỡ căng Formex)          Vật liệu: Thép ống vuông (sắt hộp) mạ kẽm, kích thước 40x40mm, độ dày: <math>\geq 1.0\text{ mm}</math>, Loại thép: SS400 hoặc tương đương, Mối nối: hàn CO2/MIG; mối hàn mài nhẵn, xử lý chống rỉ. Tấm ốp (Formex), Vật liệu: Formex (PVC foam board) hoặc PVC foam tương đương, Độ dày: 3 mm (Formex 3 mm). Vật liệu in &amp; hoàn thiện bề mặt: Decal PVC in UV (mực UV, độ phân giải <math>\geq 300\text{ dpi}</math>), Decal dán trên Formex, keo bám dính tốt, không bong tróc. KT: 24m x 1m x 2 tấm = 48m<sup>2</sup></p>	<p>10</p>
-------------------------------------	--	-----------

### Bậc tam cấp lên sân khấu

- Bậc chính giữa sân khấu, KT: 6m x 0,2m x 0,2m x 3 bậc x 1 bộ
- Bậc 2 bên cánh sân khấu, KT: 3m x 0,2m x 0,2m x 3 bậc x 2 bộ

Bọc thảm mới 100%

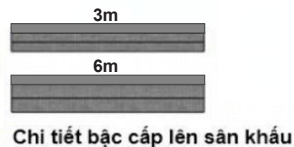

Đèn điện trang trí

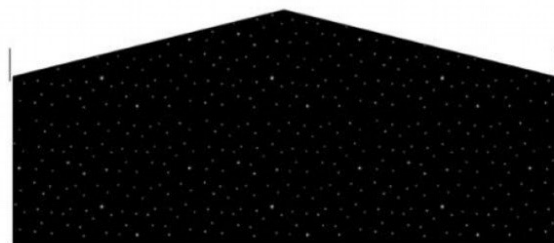

CHI TIẾT MÀN SAO

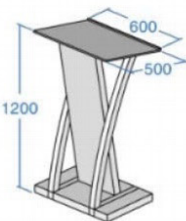

CHI TIẾT BỤC PHÁT BIỂU



CHI TIẾT HOA TƯƠI



Màn led P4 full outdoor

- Màn chính: 8m x 4m = 32m<sup>2</sup>
- Màn cánh: 2m x 4m x 2 bên = 16m<sup>2</sup>
- Tổng: 48m<sup>2</sup>

### Hệ bo led

- Khung xương thép hộp 30mm x 30mm, bề mặt ốp formex bồi 5 ly cắt CNC, in decal theo thiết kế được duyệt.
- KT bo màn led chính: (8,4m x 4,2m) - (8m x 4m)
- KT bo màn led cánh: (4,2m x 2,4m x 2 cánh) - (4m x 2m x 2 cánh)

### Sàn sân khấu

- Hệ sàn lắp ghép mặt gỗ MDF khung theo cường lực, xương sắt thép hộp 40 x 80 hộp mạ kẽm, độ dày thành >= 1,5mm, ốp gỗ đờ vân sàn 20mm, chiều cao 0,2m, bề mặt trải thảm đỏ mới 100%

KT: 13m x 6m x 0.8mH = 78m<sup>2</sup>

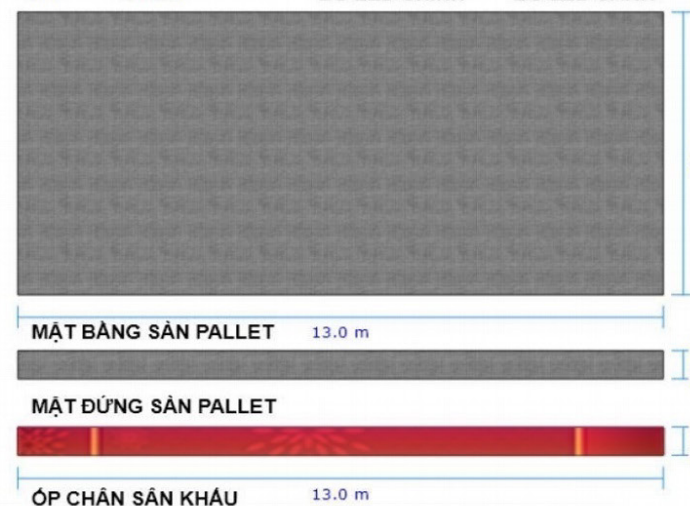

Màn sao: Phòng nhung 2 lớp gắn đèn led đúc f5 để 9mm tạo phòng sao.

KT 15,9m x 5m (màn chính) 6,2m x 5m x2 (màn phụ)

### Chi tiết nhà khai mạc

Bàn đón tiếp đại biểu: Khăn trải bàn trắng, váy quây màu theo thiết kế (Bàn tiêu chuẩn hoặc tương đương), KT: 1.8m x 0.45m x cao 0,75m, số lượng 4 chiếc

Ghế đón tiếp đại biểu (Ghế banquet hoặc tương đương bọc vải có nơ). Cao ngội 45cm, cao tựa lưng 90cm, số lượng 8 chiếc .

Buc phát biểu, buc gỗ, kích thước mặt buc 60cm x 50cm, cao 1.2m (Bao gồm hoa tươi)

Hệ thống điện chiếu sáng: dây điện nguồn trần phủ (hoặc tương đương) 2,5mm, 32 đèn pha led công suất 100w, loại led hiệu suất >=120lm/w (LED CHIP SMD/CREE), chiếu sáng toàn bộ không gian nhà tiền chế (bao gồm dây điện nguồn, aptomat, phụ kiện đi kèm)

Hoa tươi 8 bát, Nước cho khoảng 150 đại biểu, 08 quả pháo điện, Bông hoa và dải băng, khay kéo (hoặc hình thức tương tự) để cất băng khai mạc



**Khung truss lắp đặt hệ thống ánh sáng**

- Khung truss 400mm x 400mm lắp đặt hệ thống ánh sáng, kích thước đà ngang 14m; đà dọc 7m x 2 cột =14m, KT cột: cao 5,5m x 4 cột =22m Tổng: 50 m dài
- Thuê Hệ thống âm thanh:  
 Mixer digital m32 42 chane (hoặc tương đương): 01 chiếc - Digital S16 (hoặc tương đương): Số lượng 04 chiếc - XTA 448 (hoặc tương đương): Số lượng 04 chiếc - Loa Super bass Master audio (spair) 3600W/chiếc (hoặc tương đương): 8 chiếc - Loa fun master audio (spair) 2400W/ chiếc (hoặc tương đương): 25 chiếc - Loa monitor NEXO 800W/chiếc (hoặc tương đương): 6 chiếc - Loa delay master audio (spair) 2400W/ chiếc (hoặc tương đương): 4 chiếc - Ampli Power Crown MA3600VZ 3600W/ chiếc (Mỹ) (hoặc tương đương): 10 bộ - Micro Wireless SENHHEISER (hoặc tương đương): 10 chiếc - Micro phát biểu Shure (hoặc tương đương): 2 chiếc - Cable link: Link 16.4, 30 mét/cuộn: 2 cuộn"
- Thuê Hệ thống ánh sáng:  
 Đèn movinghead beam 230: 40 chiếc - Đèn movinghead sport 450: 16 chiếc - Đèn pholoww 350w: 2 chiếc - Đèn led COB 50w x 4 bóng: 14 chiếc - Đèn PAR LED 3w x 54 bóng: 70 bóng - Máy khói : 2 chiếc - Mixer MA- AUVOLITE TIGER (hoặc tương đương): 2 chiếc - DMX 512 Sunny Control điều khiển moving head (hoặc tương đương): 1 chiếc - Cable link 3 pha 50 mét/cuộn: 2 cuộn - Máy tính điều khiển đèn: 1 chiếc - Dây điện kèm theo đèn: 100m



**Visual  
màn led**

Background nghi lễ khai mạc



**Visual  
màn led**

Key Visual chính của chương trình



**Visual  
màn led**

Visual biểu diễn nghệ thuật chào mừng



**PANO TRANG TRÍ**



**PHƯỚNG DỤC**



**STANDEE TRANG TRÍ**



**GIẤY MỜI**

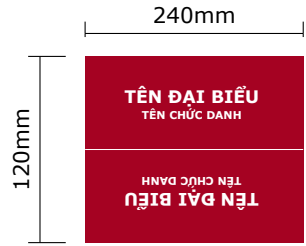

**BIỂN TÊN**



**PHONG BÌ THƯ**



**TRỤ TAM GIÁC**

**Truyền thông**

- Phương dọc - treo xung quanh hàng rào khu vực sự kiện. Chất liệu: Vải in UV chuyển nhiệt. KT: 0.8m x 2m, Số lượng 30 chiếc"
- Standee trang trí: Chất liệu: khung thép hộp 40 x 40mm mạ kẽm độ dày tối thiểu 1.2mm, chân đứng, in bạt hiflex - KT: 0.8m x 2m - Số lượng: 10 chiếc
- Pano trang trí quanh khu vực sự kiện: khung sắt 40mmx40mm, độ dày 1,2-1,4mm, bạt hiflex in ngoài trời, dày >=0,36mm, công nghệ UV hoặc eco-solvent, độ phân giải >=720dpi. Nội dung in theo thiết kế. KT: 6m x 3m x 4 tấm = 72m2
- Sản xuất giấy mời khai mạc: KT 320x160 mm, sản xuất bằng giấy Couche C300 in màu theo thiết kế được duyệt (bao gồm cả phong bì), Số lượng 150
- Biển tên chức danh đại biểu Lễ khai mạc, Chất liệu mica trong, có chân đứng. Biển tên in trên chất liệu giấy C200 KT: 24cm x 12cm, Số lượng 20 chiếc
- Pano trụ tam giác chân đứng đặt xung quanh khu vực trưng bày. Khung sắt hộp 25x25mm, bề mặt fomex dán Decal giấy, nội dung in theo thiết kế, 3 mặt. KT 1,2m x 4m x 10 cái

# PHƯƠNG ÁN THIẾT KẾ

**KHÔNG GIAN TRƯNG BÀY GIỚI THIỆU SẢN PHẨM TIÊU BIỂU  
GẮN KẾT HỘI CHỢ HOA XUÂN TẾT NGUYÊN ĐÁN BÌNH NGỌ 2026  
TẠI XÃ Ô DIÊN, THÀNH PHỐ HÀ NỘI**

--	--	--

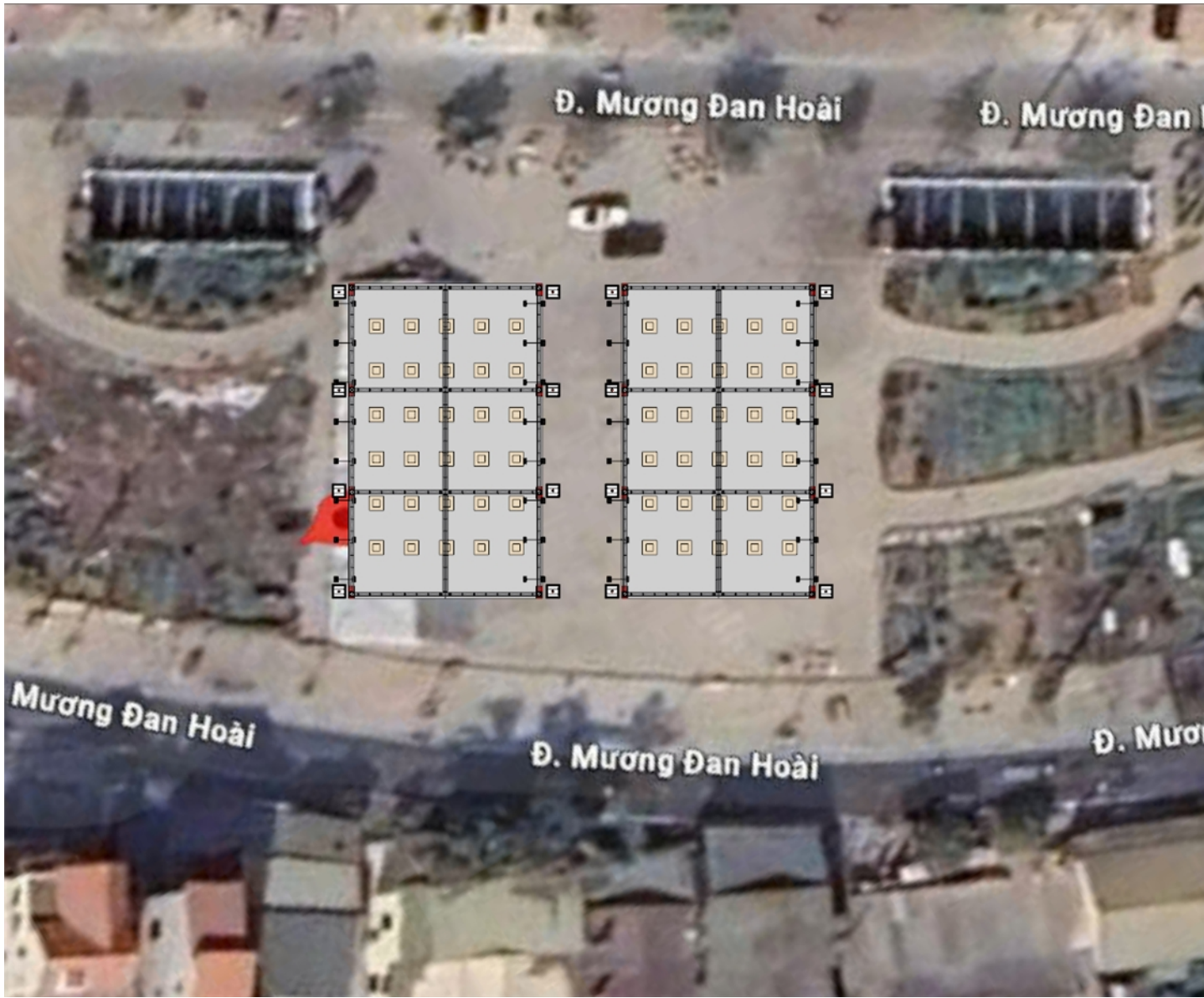

Layout tổng thể



**Phối cảnh tổng thể**

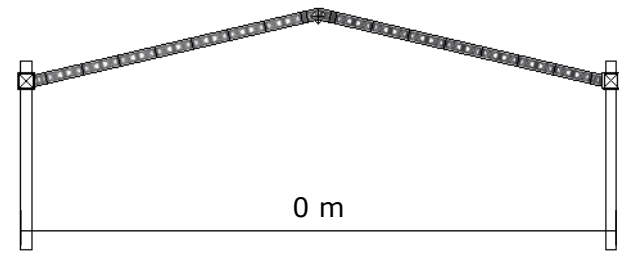
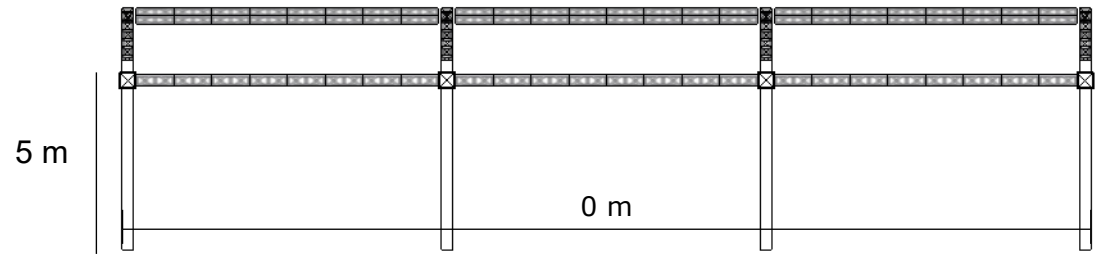
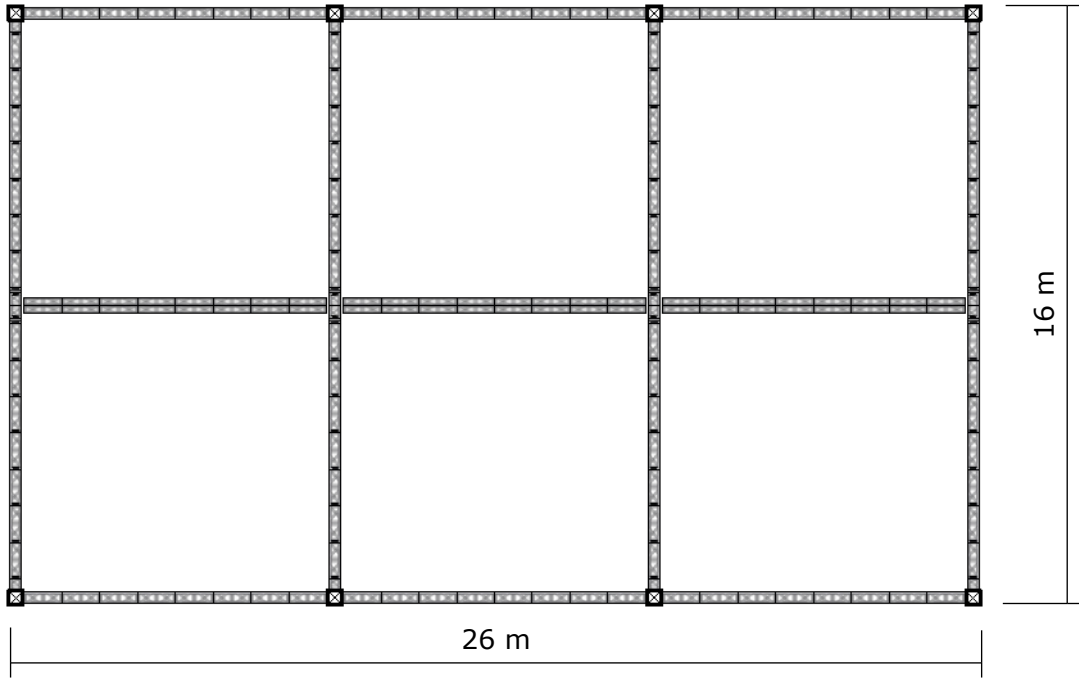

**Nhà tiên chế**

**Nhà tiên chế:**  
 1. Khung nhà tiên chế (bao gồm hệ cột và thanh ngang, dọc)  
 Vật liệu: Hợp kim nhôm chịu lực (hộp nhôm 400mx400mm, độ dày nhôm >=2.0cm;

4

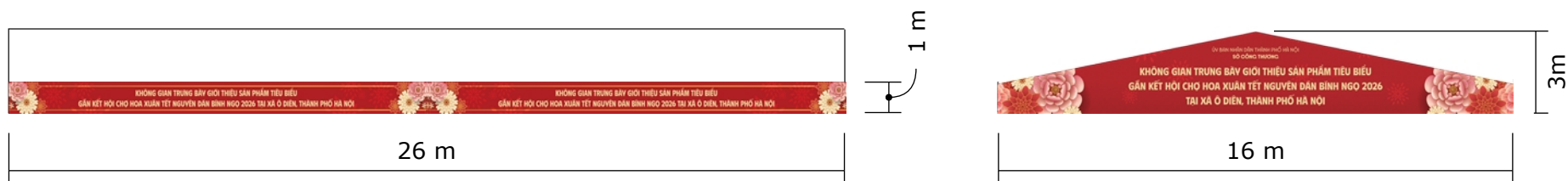
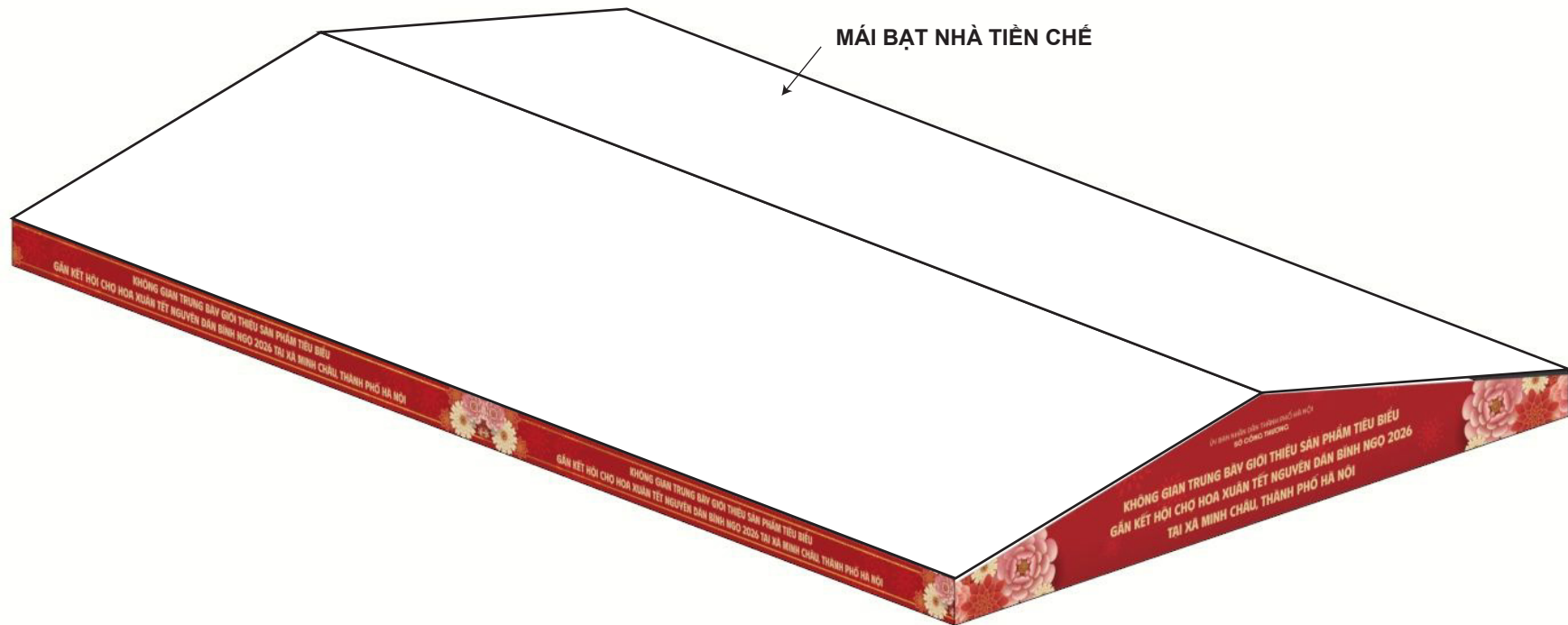

### Trán nhà tiền chế

Mái nhà - bạt phủ 3 lớp: Bạt 3 lớp (PVC-Polyester), định lượng 650-750gsm, chịu mưa, chịu nắng, chống tia UV. KT nhà 1: 16m x 26m = 416m<sup>2</sup>

**Pano trán tam giác đầu hồi nhà tiền chế gian hàng:**

Khung sắt: vật liệu thép ống vuông (sắt hộp), 40mm x 40mm, độ dày thành ống >=1.0mm, thép cán nguội;

Bề mặt Pano

- Bạt hiflex: độ dày tối thiểu 0.36-0.38mm, in UV, chống thấm nước. Chịu được nhiệt độ và các tác động của thời tiết như nắng, mưa, gió. KT: (16m x 3m)/2 x 2 tấm = 48m<sup>2</sup>

**Pano trán ngang nhà tiền chế gian hàng:**

Khung phụ (hệ sườn để căng Formex) Vật liệu: Thép ống vuông (sắt hộp) mạ kẽm, kích thước 40x40mm, độ dày: ≥ 1.0 mm, Loại thép: SS400 hoặc tương đương, Mối nối: hàn CO2/MIG; mối hàn mài nhẵn, xử lý chống rỉ. Tấm ốp (Formex), Vật liệu: Formex (PVC foam board) hoặc PVC foam tương đương, Độ dày: 3 mm (Formex 3 mm). Vật liệu in & hoàn thiện bề mặt: Decal PVC in UV (mức UV, độ phân giải ≥ 300 dpi), Decal dán trên Formex, keo bám dính tốt, không bong tróc. KT: 26m x 1m x 2 tấm = 52m<sup>2</sup>

5

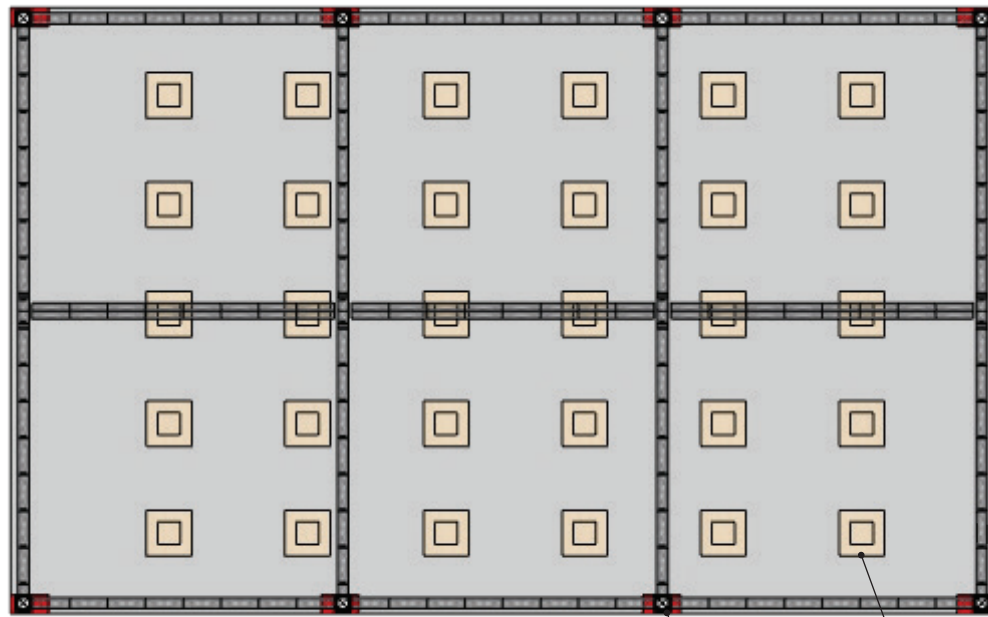

2.0m

0.8m



Standee

Standee trang trí.

- Chất liệu: khung thép hộp 40 x 40mm mạ kẽm độ dày tối thiểu 1.2mm, chân đứng, in bạt hiflex
- KT: 0.8m x 2m
- Số lượng: 5 chiếc

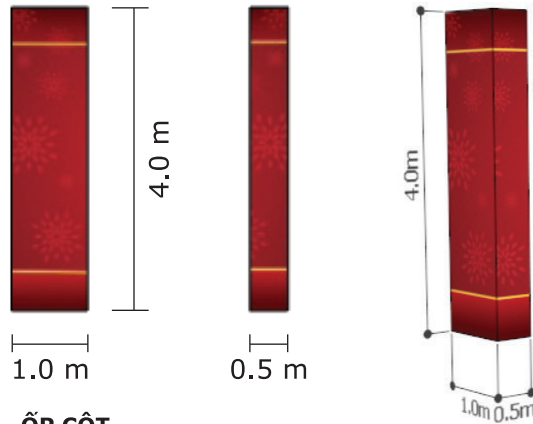

ỐP CỘT

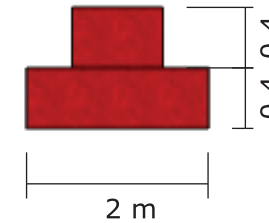

BỤC VUÔNG 2 CẤP

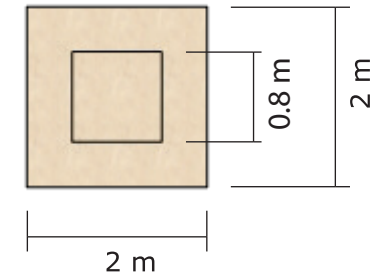

**Ốp cột +  
bục vuông**

**Bục gỗ vuông 2 tầng**

-Chất liệu: Khung sắt hộp 25x25mm mạ kẽm độ dày tối thiểu 1.0mm, hàn liên kết tạo khối trụ vuông, mặt trên gỗ MDF 18mm, xung quanh ốp formex 8mm, bồi decal in theo thiết kế.  
KT 1: 2m x 2m x 0,4m KT2: 0,8m x 0,8m x 0,4m Số lượng: 30 chiếc

**Ốp cột nhà tiền chế**

Khung sắt: vật liệu thép ống vuông (sắt hộp), 40mm x 40mm, độ dày thành ống >=1.0mm, thép cán nguội;

Bề mặt Pano - Bạt hiflex: độ dày tối thiểu 0.36-0.38mm, in UV, chống thấm nước. Chịu được nhiệt độ và các tác động của thời tiết như nắng, mưa, gió, nội dung in theo thiết kế.

KT: 4m x 3m x 8 cột = 96m<sup>2</sup>

Pano trụ tam giác chân đứng đặt xung quanh khu vực trưng bày. Khung sắt hộp 25x25mm, bề mặt fomex dán Decal giấy, nội dung in theo thiết kế, 3 mặt. KT 1,2m x 4m x 5 cái

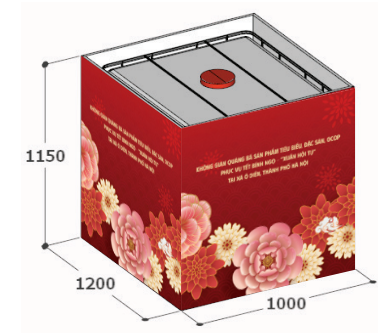
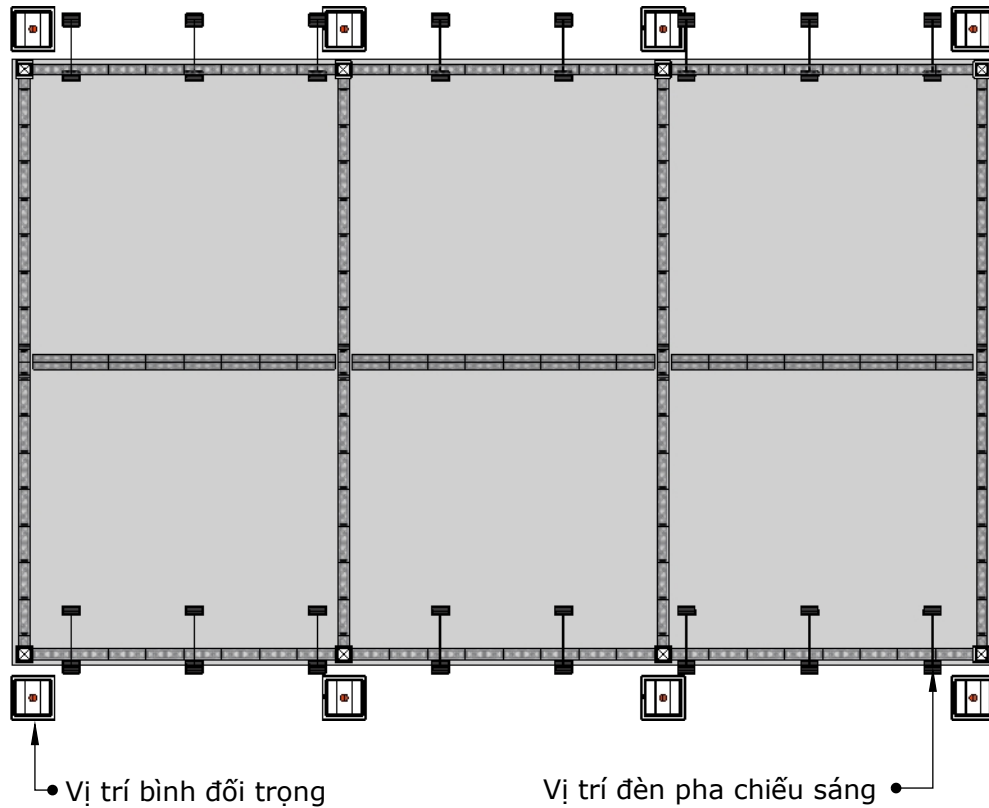

**ĐỐI TRỌNG**

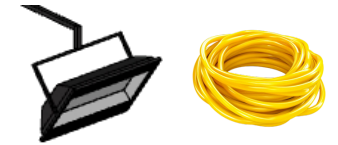

**HỆ THỐNG CHIẾU SÁNG**

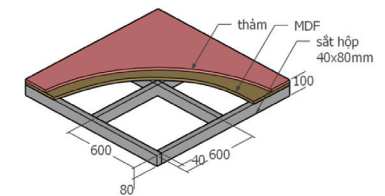
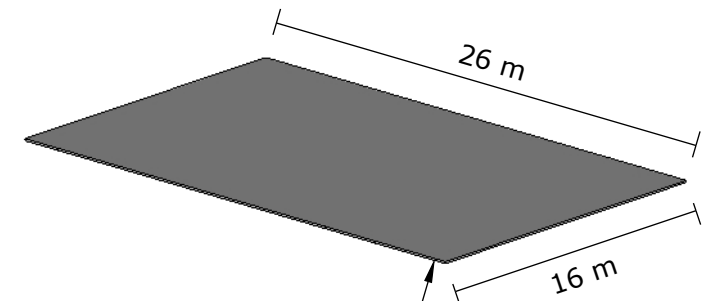

**CHI TIẾT SÀN PALLET**

**Bình đổi trọng + Đèn pha chiếu sáng**

Sàn nhà tiền chế:  
 Chất liệu: Khung sắt hộp mạ kẽm đỡ ván sàn kích thước vuông tiêu chuẩn 90x90mm độ dày 3.5mm, bề mặt gỗ MDF chịu nước 20mm, trải thảm. KT: 16m x 26m = 416m<sup>2</sup>  
 Téc nước đổi trọng 1000lit, KT: 1m x 1.15m x 1.2m. Chất liệu: Nhựa HDPE.  
 Vật liệu tấm ốp mặt ngoài tec: khung sắt 40mmx40mm (độ dày 1.2-1.4mm), Bề mặt Pano - Bạt hiflex: độ dày tối thiểu 0.36-0.38mm, in UV, chống thấm nước (bao gồm nắp nút, bơm tháo nước vào đổi trọng)  
 Số lượng: 8 chiếc  
 Bộ thống điện chiếu sáng: dây điện nguồn trần phủ (hoặc tương đương) 2,5mm, 32 đèn pha led công suất 100w, loại led hiệu suất >=120lm/w (LED CHIP SMD/CREE), chiếu sáng toàn bộ không gian nhà tiền chế (bao gồm dây điện nguồn, aptomat, phụ kiện đi kèm)

# PHƯƠNG ÁN THIẾT KẾ

**KHÔNG GIAN TRƯNG BÀY GIỚI THIỆU SẢN PHẨM TIÊU BIỂU  
GẮN KẾT HỘI CHỢ HOA XUÂN TẾT NGUYÊN ĐÁN BÌNH NGỌ 2026  
TẠI XÃ LIÊN MINH, THÀNH PHỐ HÀ NỘI**

--	--	--

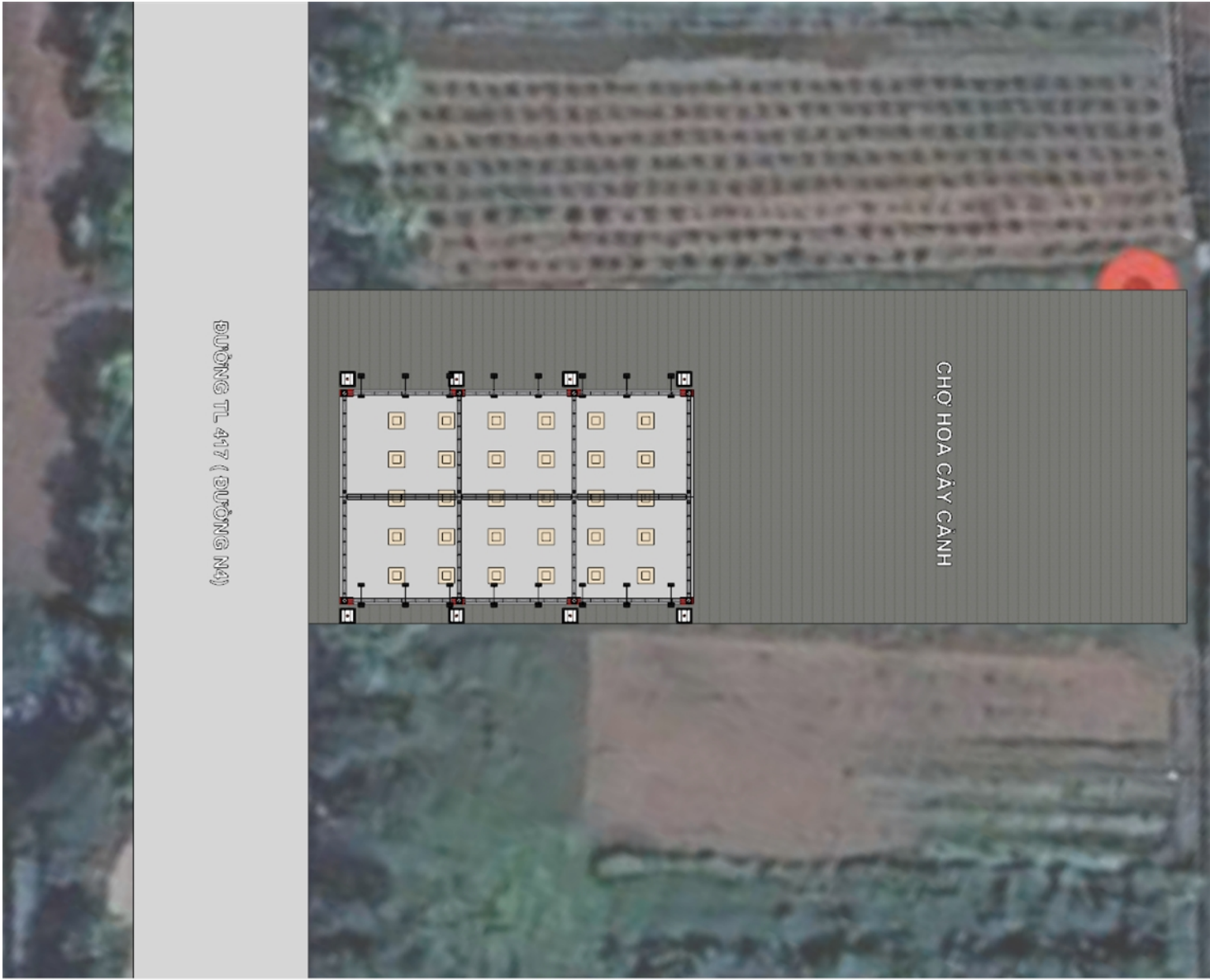

**Layout tổng thể**

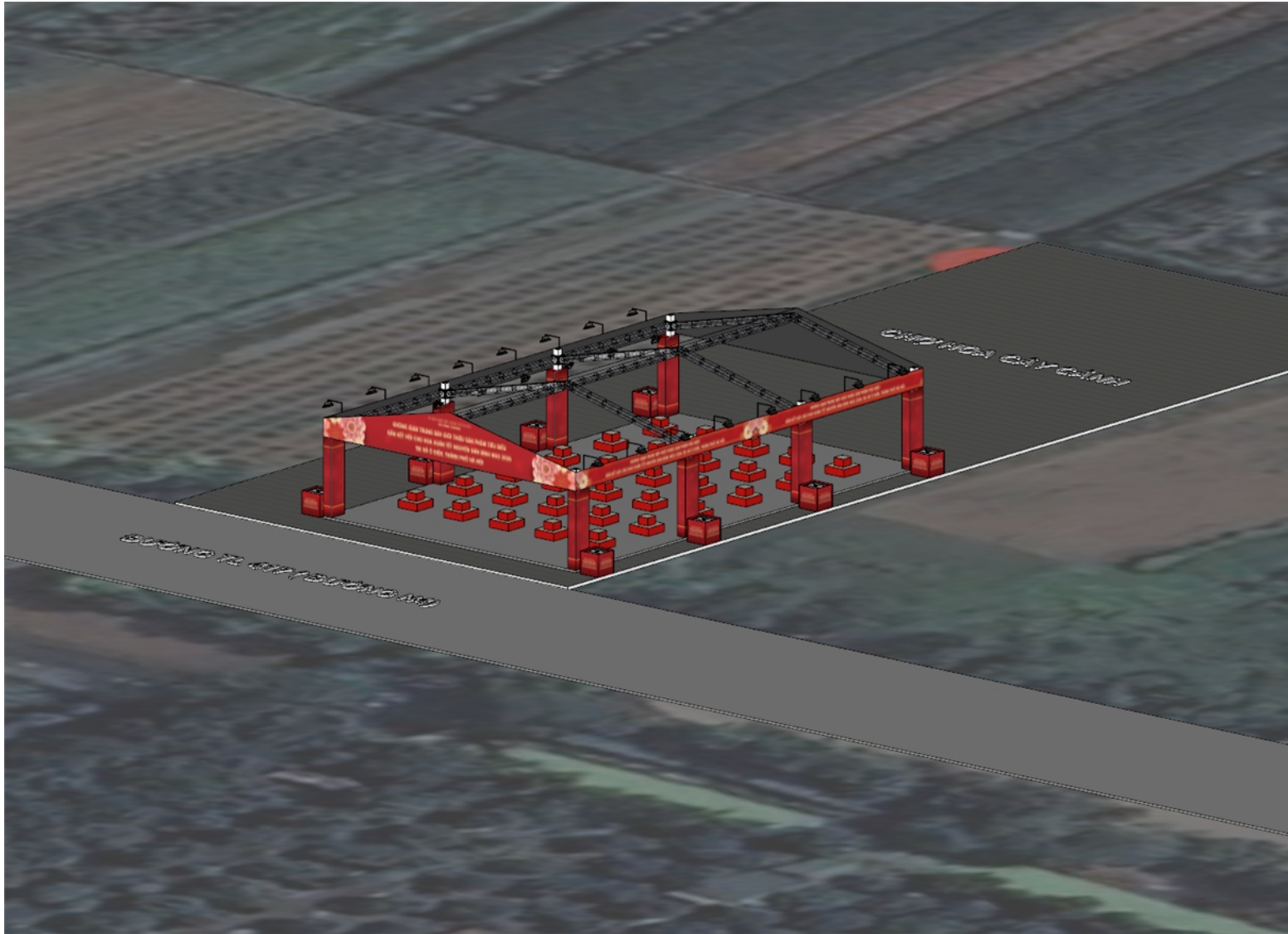

**Phối cảnh tổng thể**

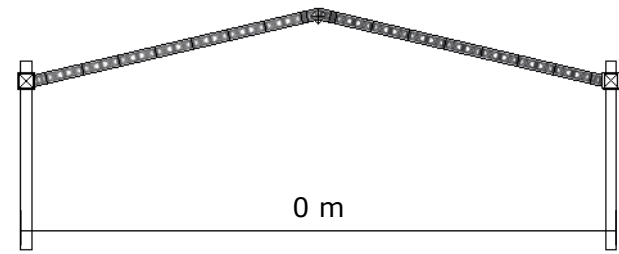
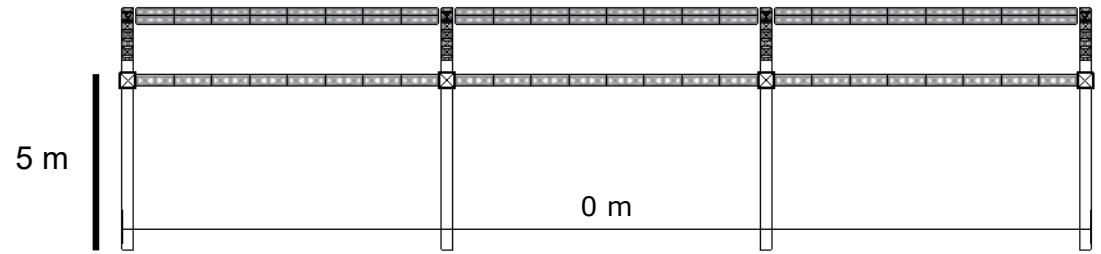
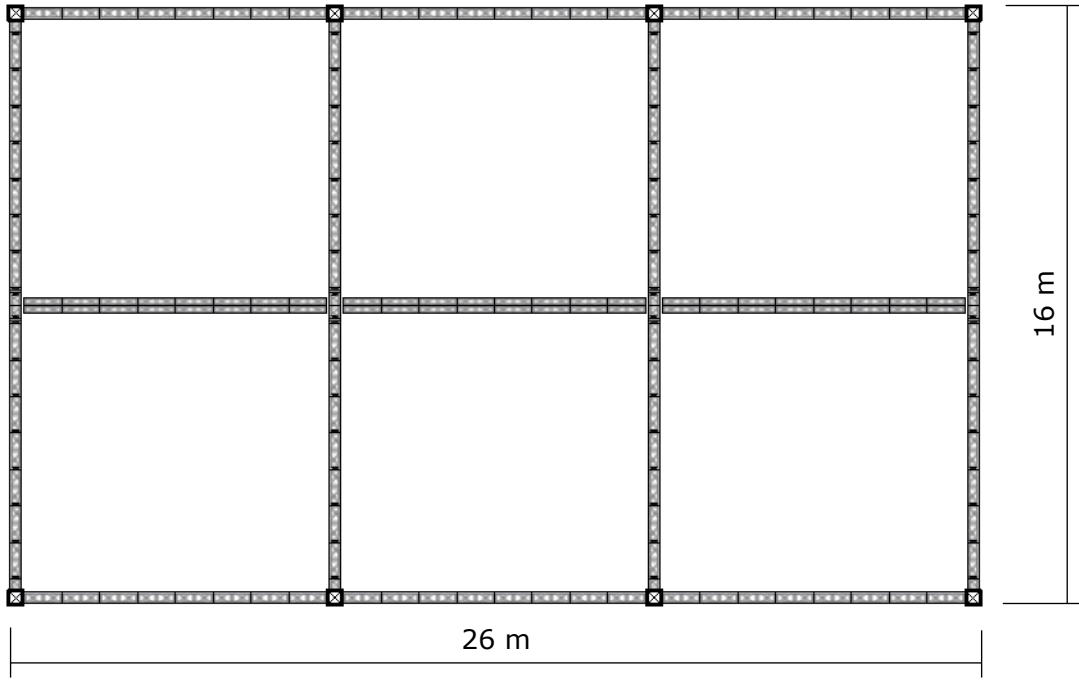

**Nhà tiên chế**

**Nhà tiên chế:**  
 1. Khung nhà tiên chế (bao gồm hệ cột và thanh ngang, dọc)  
 Vật liệu: Hợp kim nhôm chịu lực (hộp nhôm 400mx400mm, độ dày nhôm >=2.0cm);

4

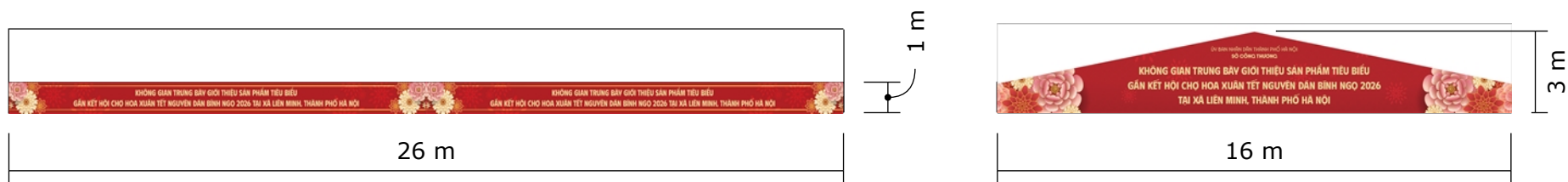
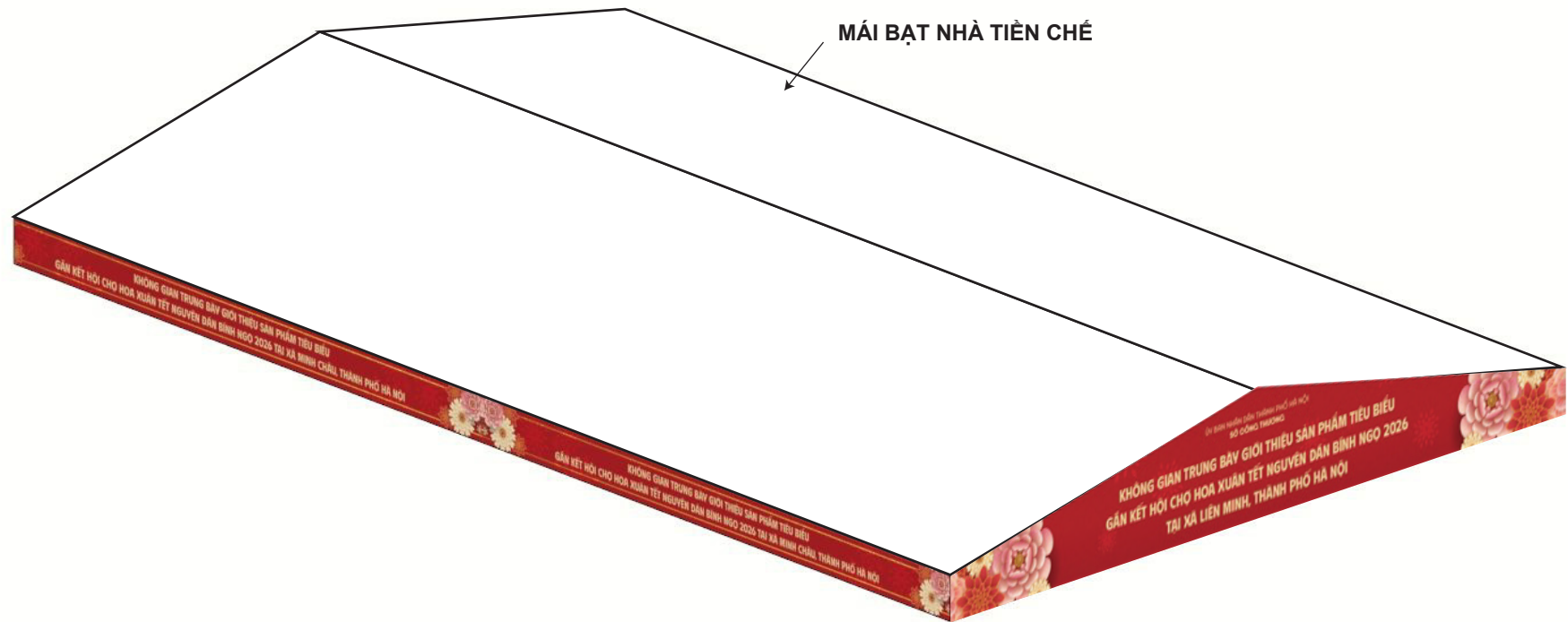

### Trán nhà tiền chế

Mái nhà - bạt phủ 3 lớp: Bạt 3 lớp (PVC-Polyester), định lượng 650-750gsm, chịu mưa, chịu nắng, chống tia UV. KT nhà 1: 16m x 26m = 416m<sup>2</sup>

**Pano trán tam giác đầu hồi nhà tiền chế gian hàng:**

Khung sắt: vật liệu thép ống vuông (sắt hộp), 40mm x 40mm, độ dày thành ống >=1.0mm, thép cán nguội;

Bề mặt Pano

- Bạt hiflex: độ dày tối thiểu 0.36-0.38mm, in UV, chống thấm nước. Chịu được nhiệt độ và các tác động của thời tiết như nắng, mưa, gió, nội dung in theo thiết kế. KT: (16m x 3m)/2 x 2 tấm = 48m<sup>2</sup>

**Pano trán ngang nhà tiền chế gian hàng:**

Khung phụ (hệ sườn đỡ căng Formex) Vật liệu: Thép ống vuông (sắt hộp) mạ kẽm, kích thước 40x40mm, độ dày: ≥ 1.0 mm, Loại thép: SS400 hoặc tương đương, Mối nối: hàn CO2/MIG; mối hàn mài nhẵn, xử lý chống rỉ. Tấm ốp (Formex), Vật liệu: Formex (PVC foam board) hoặc PVC foam tương đương, Độ dày: 3 mm (Formex 3 mm). Vật liệu in & hoàn thiện bề mặt: Decal PVC in UV (mức UV, độ phân giải ≥ 300 dpi), Decal dán trên Formex, keo bám dính tốt, không bong tróc, nội dung in theo thiết kế. KT: 26m x 1m x 2 tấm = 52m<sup>2</sup>

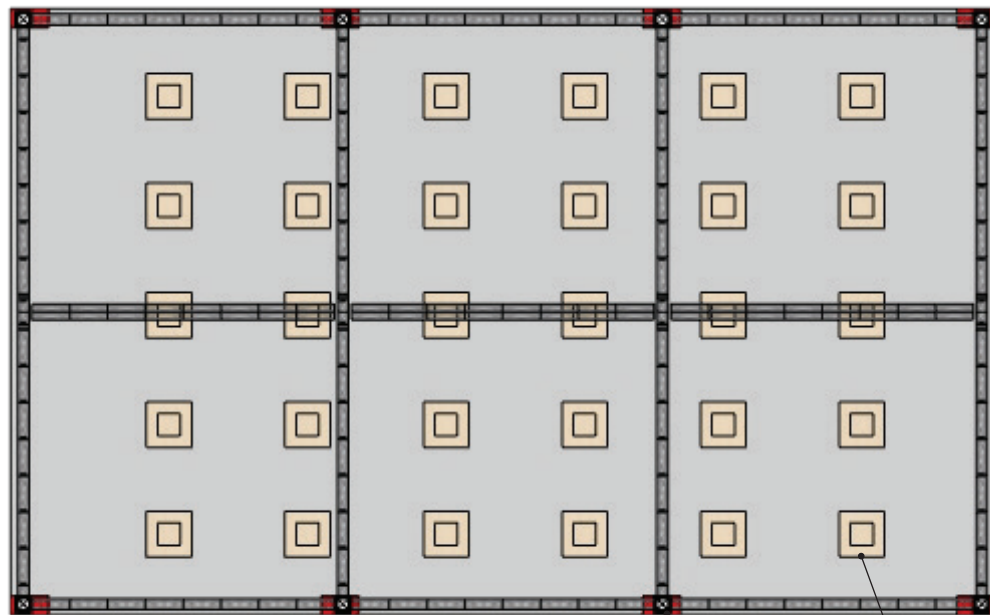

2.0m

0.8m



Standee

Standee trang trí.

- Chất liệu: khung thép hộp 40 x 40mm mạ kẽm độ dày tối thiểu 1.2mm, chân đứng, in bạt hiflex
- KT: 0.8m x 2m
- Số lượng: 5 chiếc

BỤC VUÔNG 2 CẤP

VỊ TRÍ ỐP CỘT

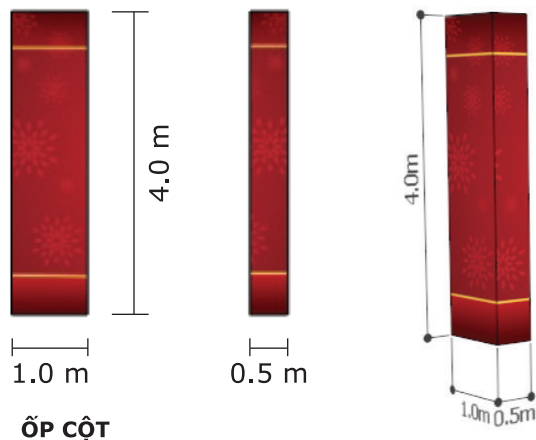

ỐP CỘT

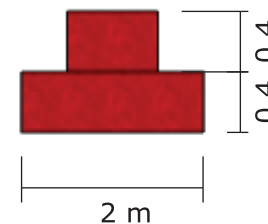

BỤC VUÔNG 2 CẤP

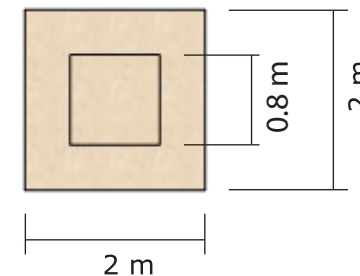

**Ốp cột +  
bục vuông**

**Bục gỗ vuông 2 tầng**

-Chất liệu: Khung sắt hộp 25x25mm mạ kẽm độ dày tối thiểu 1.0mm, hàn liên kết tạo khối trụ vuông, mặt trên gỗ MDF 18mm, xung quanh ốp formex 8mm, bồi decal in theo thiết kế.  
KT 1: 2m x 2m x 0,4m KT2: 0,8m x 0,8m x 0,4m Số lượng: 30 chiếc

**Ốp cột nhà tiền chế**

Khung sắt: vật liệu thép ống vuông (sắt hộp), 40mm x 40mm, độ dày thành ống >=1.0mm, thép cán nguội;

Bề mặt Pano - Bạt hiflex: độ dày tối thiểu 0.36-0.38mm, in UV, chống thấm nước. Chịu được nhiệt độ và các tác động của thời tiết như nắng, mưa, gió, nội dung in theo thiết kế.

KT: 4m x 3m x 8 cột = 96m<sup>2</sup>

Pano trụ tam giác chân đứng đặt xung quanh khu vực trưng bày. Khung sắt hộp 25x25mm, bề mặt fomex dán Decal giấy, nội dung in theo thiết kế, 3 mặt. KT 1,2m x 4m x 5 cái

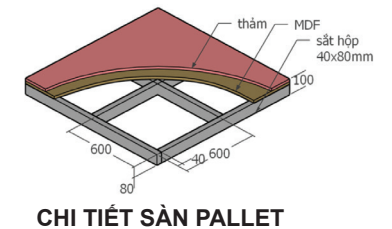
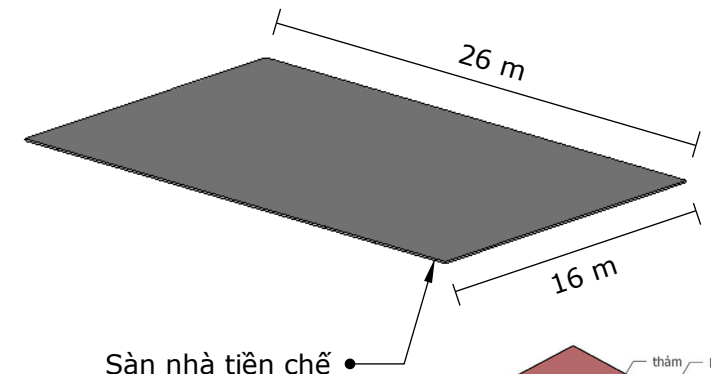
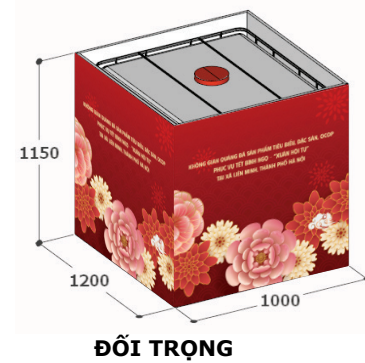
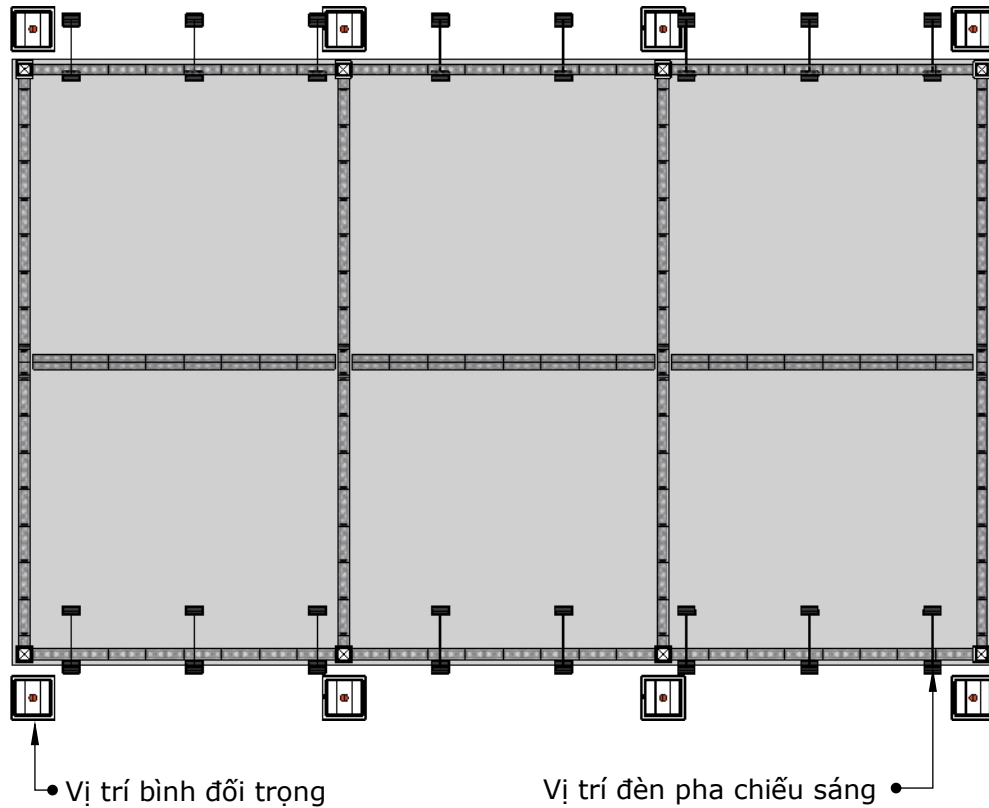

**Bình đổi trọng + Đèn pha chiếu sáng**

**Sàn nhà tiền chế:**

Chất liệu: Khung sắt hộp mạ kẽm đỡ ván sàn kích thước vuông tiêu chuẩn 90x90mm độ dày 3.5mm, bề mặt gỗ MDF chịu nước 20mm, trải thảm.

KT: 16m x 26m = 416m<sup>2</sup>

**Téc nước đổi trọng 1000lit,**

KT: 1m x 1.15m x 1,2m

Chất liệu: Nhựa HDPE.

Vật liệu tấm ốp mặt ngoài tec: khung sắt 40mmx40mm (độ dày 1.2-1.4mm), Bề mặt Pano - Bạt hiflex: độ dày tối thiểu 0.36-0.38mm, in UV, chống thấm nước (bao gồm nắp nút, bơm tháo nước vào đổi trọng)

Số lượng: 8 chiếc

**Hệ thống điện chiếu sáng:** dây điện nguồn trần phủ (hoặc tương đương) 2,5mm, 32 đèn pha led công suất 100w, loại led hiệu suất >=120lm/w (LED CHIP SMD/CREE), chiếu sáng toàn bộ không gian nhà tiền chế (bao gồm dây điện nguồn, aptomat, phụ kiện đi kèm)

## PHƯƠNG ÁN TỔ CHỨC

### **Không gian trưng bày giới thiệu sản phẩm tiêu biểu gắn kết Hội chợ Hoa Xuân Tết Nguyên Đán Bình Ngô - 2026**

Căn cứ Kế hoạch số 78/KH-SCT ngày 07/1/2025 của Sở Công Thương Hà Nội về việc tổ chức Không gian trưng bày giới thiệu sản phẩm tiêu biểu gắn kết Hội chợ Hoa Xuân Tết Nguyên Đán Bình Ngô - 2026 , như sau:

#### **1. Tổng quát các nội dung chính của Phương án tổ chức Sự kiện:**

##### ***1.1 Tổ chức Không gian trưng bày giới thiệu sản phẩm tiêu biểu gắn kết Hội chợ Hoa Xuân Tết Nguyên Đán Bình Ngô - 2026 tại xã Minh Châu, thành phố Hà Nội***

- Tổ chức Lễ Khai mạc (19h30 - 20h30 ngày 07/02/2025 (thứ Bảy) hoặc thời gian phù hợp trong khoảng thời gian tổ chức chương trình)

- Địa điểm tổ chức (dự kiến): Chợ Minh Châu, xã Minh Châu, thành phố Hà Nội.

- Các hoạt động diễn (05 ngày, dự kiến từ ngày 07-11/02/2026 (tức ngày 20-24/12 Âm lịch))

+ Không gian trưng bày sản phẩm.

+ Truyền thông, quảng bá về chương trình trên các phương tiện thông tin đại chúng.

+ Các tiểu cảnh, mô hình, Photobooth, công...và các hoạt động bên lề để thu hút khách tham quan trải nghiệm mua sắm.

+ Công tác hậu cần, bảo vệ, an ninh trật tự trong những ngày diễn ra Sự kiện.

- Kết thúc chương trình.

##### ***1.2 Tổ chức Không gian trưng bày giới thiệu sản phẩm tiêu biểu gắn kết Hội chợ Hoa Xuân Tết Nguyên Đán Bình Ngô - 2026 tại xã Ô Diên, thành phố Hà Nội.***

- Địa điểm tổ chức (dự kiến): Khu vực Vườn Hoa Liên Trung - Liên Hà, xã Ô Diên, thành phố Hà Nội.

- Các hoạt động diễn ra (05 ngày, dự kiến từ ngày 06-10/02/2026 (tức ngày 19-23/12 Âm lịch)):

+ Không gian trưng bày sản phẩm.

+ Truyền thông, quảng bá về chương trình trên các phương tiện thông tin đại chúng.

+ Công tác hậu cần, bảo vệ, an ninh trật tự trong những ngày diễn ra Sự kiện.

- Kết thúc chương trình.

**1.3 Tổ chức Không gian trưng bày giới thiệu sản phẩm tiêu biểu gắn kết Hội chợ Hoa Xuân Tết Nguyên Đán Bính Ngọ - 2026 tại xã Liên Minh, thành phố Hà Nội.**

- Địa điểm tổ chức (dự kiến): Khu đất giáp đường N4, Cụm 5 Thọ Xuân, xã Liên Minh, thành phố Hà Nội.
- Các hoạt động diễn ra (05 ngày, dự kiến từ ngày 06-10/02/2026 (tức ngày 19-23/12 Âm lịch)):
  - + Không gian trưng bày sản phẩm.
  - + Truyền thông, quảng bá về chương trình trên các phương tiện thông tin đại chúng.
  - + Công tác hậu cần, bảo vệ, an ninh trật tự trong những ngày diễn ra Sự kiện.
- Kết thúc chương trình.

**1.4 Tổ chức Không gian trưng bày giới thiệu sản phẩm tiêu biểu gắn kết Hội chợ Hoa Xuân Tết Nguyên Đán Bính Ngọ - 2026 tại xã Kiều Phú, thành phố Hà Nội.**

- Địa điểm tổ chức (dự kiến): Khu đất giáp đường Hoa Quỳnh, xã Kiều Phú, thành phố Hà Nội.
- Tổ chức Lễ Khai mạc (dự kiến 19h30 - 20h30 ngày 06/02/2025 (thứ Sáu) hoặc thời gian phù hợp trong khoảng thời gian tổ chức chương trình tại Khu đất giáp đường Hoa Quỳnh, xã Kiều Phú, thành phố Hà Nội)
- Các hoạt động diễn ra (05 ngày, dự kiến từ ngày 06-10/02/2026 (tức ngày 19-23/12 Âm lịch)):
  - + Không gian trưng bày sản phẩm.
  - + Truyền thông, quảng bá về chương trình trên các phương tiện thông tin đại chúng.
  - + Các tiểu cảnh, mô hình, Photobooth, cổng...và các hoạt động bên lề để thu hút khách tham quan trải nghiệm mua sắm.
  - + Công tác hậu cần, bảo vệ, an ninh trật tự trong những ngày diễn ra Sự kiện.
- Kết thúc chương trình

**2. Tổ chức thực hiện**

**2.1 Tổ chức Không gian trưng bày giới thiệu sản phẩm tiêu biểu gắn kết Hội chợ Hoa Xuân Tết Nguyên Đán Bính Ngọ - 2026 tại xã Minh Châu, thành phố Hà Nội.**

TT	Nội dung công việc	Đơn vị chủ trì	Đơn vị phối hợp	Ghi chú
I	Tổ chức Lễ Khai mạc			

TT	Nội dung công việc	Đơn vị chủ trì	Đơn vị phối hợp	Ghi chú
1	<b>Tổ chức Lễ Khai mạc</b> Dự kiến Thời gian: 19h30 - 20h30 ngày 07/02/2025 (thứ Bảy) hoặc thời gian phù hợp trong khoảng thời gian tổ chức chương trình tại Chợ Minh Châu, xã Minh Châu, thành phố Hà Nội	<b>Trung tâm Khuyến công và Xúc tiến thương mại Hà Nội</b>	<b>Đơn vị tư vấn; Các phòng thuộc Sở Công Thương Hà Nội, UBND xã Minh Châu</b>	
1.1	Đón khách, sắp xếp vị trí đại biểu	Trung tâm Khuyến công và Xúc tiến thương mại Hà Nội	Các phòng thuộc Sở Công Thương Hà Nội	Dự kiến 150 Đại biểu tham dự
1.2	Văn nghệ chào mừng	Nhà thầu cung cấp dịch vụ	Trung tâm Khuyến công và Xúc tiến thương mại Hà Nội	Thời lượng: 30 phút số lượng tiết mục tối thiểu 5 tiết mục múa và hát, ca sỹ là các nghệ sỹ chuyên nghiệp thuộc các đoàn ca múa nhạc, nhà hát hoặc sinh viên các trường nghệ thuật
1.3	Tuyên bố lý do; giới thiệu đại biểu	Trung tâm Khuyến công và Xúc tiến thương mại Hà Nội	Các phòng thuộc Sở Công Thương Hà Nội	

<b>TT</b>	<b>Nội dung công việc</b>	<b>Đơn vị chủ trì</b>	<b>Đơn vị phối hợp</b>	<b>Ghi chú</b>
1.4	Phát biểu khai mạc của Lãnh đạo Thành phố	Trung tâm Khuyến công và Xúc tiến thương mại Hà Nội	Các phòng thuộc Sở Công Thương Hà Nội	
1.5	Phát biểu của lãnh đạo Sở Công Thương	Trung tâm Khuyến công và Xúc tiến thương mại Hà Nội	Các phòng thuộc Sở Công Thương Hà Nội	
1.6	Nghi lễ khai mạc và tham quan Sự kiện	Trung tâm Khuyến công và Xúc tiến thương mại Hà Nội	Nhà thầu cung cấp dịch vụ; Các phòng thuộc Sở Công Thương Hà Nội	
<b>2</b>	<b>Công tác hậu cần tại Lễ Khai mạc</b>			
2.1	Nội dung chương trình tổng thể, kế hoạch chi tiết, xây dựng kịch bản, bài phát biểu...	Trung tâm Khuyến công và Xúc tiến thương mại Hà Nội	Các phòng thuộc Sở Công Thương Hà Nội	
2.2	Biên tên, thẻ đại biểu, thẻ ban tổ chức...	Nhà thầu cung cấp dịch vụ	Trung tâm Khuyến công và Xúc tiến thương mại Hà Nội	
2.3	Chuẩn bị hệ thống thiết bị, âm thanh, ánh sáng phục vụ lễ khai mạc Sự kiện..	Nhà thầu cung cấp dịch vụ	Trung tâm Khuyến công và Xúc tiến thương mại Hà Nội	

<b>TT</b>	<b>Nội dung công việc</b>	<b>Đơn vị chủ trì</b>	<b>Đơn vị phối hợp</b>	<b>Ghi chú</b>
2.4	Triển khai thực hiện công tác thông tin, truyền thông	Nhà thầu cung cấp dịch vụ	Trung tâm Khuyến công và Xúc tiến thương mại Hà Nội	
2.5	Cung cấp nước, điện đầy đủ (có phương án dự phòng phát sinh đảm bảo nguồn điện) trong toàn bộ thời gian thi công, thời gian tổ chức và thời gian tháo dỡ	Nhà thầu cung cấp dịch vụ	Trung tâm Khuyến công và Xúc tiến thương mại Hà Nội	
2.6	Bảo vệ trực 24/24 (04 người) (bao gồm trước khai mạc 01 ngày và sau khi kết thúc 01 ngày)	Nhà thầu cung cấp dịch vụ	Trung tâm Khuyến công và Xúc tiến thương mại Hà Nội	
2.7	Dịch vụ vệ sinh trước, trong và sau toàn bộ sự kiện (không bao gồm vệ sinh của các gian hàng) (7 ngày x 6 người/ngày); Thuê nhà vệ sinh trong suốt thời gian diễn ra sự kiện (4 nhà, 5 ngày)	Nhà thầu cung cấp dịch vụ	Trung tâm Khuyến công và Xúc tiến thương mại Hà Nội	
2.8	Các nội dung phát sinh khác (nếu có)	Trung tâm Khuyến công và Xúc tiến thương mại Hà Nội	Các đơn vị có liên quan	
<b>II</b>	<b>Các hoạt động diễn ra tại sự kiện: 05 ngày, dự kiến từ ngày 07-11/02/2026 (tức ngày 20-24/12 Âm lịch)</b>			
<b>1</b>	<b>Tổ chức các hoạt động tuyên truyền trước và trong thời gian diễn ra sự kiện</b>	Nhà thầu cung cấp dịch vụ	Trung tâm Khuyến công và Xúc tiến thương mại Hà Nội	
<b>1.1</b>	Thuê Spot chạy quảng cáo chương trình trên kênh VOV	Trung tâm	Nhà thầu cung cấp	

<b>TT</b>	<b>Nội dung công việc</b>	<b>Đơn vị chủ trì</b>	<b>Đơn vị phối hợp</b>	<b>Ghi chú</b>
	giao thông phát trong 4 ngày, trước ngày diễn ra chương trình mỗi ngày phát 1 lần	Khuyến công và Xúc tiến thương mại Hà Nội	dịch vụ	
<b>1.2</b>	Viết bài tuyên truyền về chương trình trên các trang thông tin điện tử, báo điện tử trước và trong thời gian diễn ra hội chợ.	Trung tâm Khuyến công và Xúc tiến thương mại Hà Nội	Nhà thầu cung cấp dịch vụ	
<b>1.3</b>	Tin tuyên truyền về chương trình trên các trang thông tin điện tử, báo điện tử trước và trong thời gian diễn ra hội chợ.	Trung tâm Khuyến công và Xúc tiến thương mại Hà Nội	Nhà thầu cung cấp dịch vụ	
<b>1.4</b>	Treo phướn dọc xung quanh hàng rào khu vực sự kiện	Trung tâm Khuyến công và Xúc tiến thương mại Hà Nội	Nhà thầu cung cấp dịch vụ	
<b>1.5</b>	Đặt Standee trang trí trong khu vực diễn ra chương trình.	Trung tâm Khuyến công và Xúc tiến thương mại Hà Nội	Nhà thầu cung cấp dịch vụ	
<b>1.6</b>	Đặt Pano trang trí quanh khu vực sự kiện	Trung tâm Khuyến công và Xúc tiến thương mại Hà Nội	Nhà thầu cung cấp dịch vụ	
<b>2</b>	<b>Trung bày, quảng bá và giới thiệu sản phẩm</b>	Trung tâm Khuyến công và Xúc tiến thương mại Hà Nội	Các đơn vị có liên quan	

TT	Nội dung công việc	Đơn vị chủ trì	Đơn vị phối hợp	Ghi chú
		mại Hà Nội		
<b>3</b>	<b>Công tác hậu cần, bảo vệ, an ninh trật tự trong những ngày diễn ra sự kiện</b>			
3.1	Trực bảo vệ, bảo quản hiện vật, thiết bị trong không gian sự kiện	Nhà thầu cung cấp dịch vụ	Trung tâm Khuyến công và Xúc tiến thương mại Hà Nội	
3.2	Đảm bảo cấp điện liên tục, ổn định và an toàn tuyệt đối cho khu vực triển lãm trong quá trình diễn ra sự kiện	Nhà thầu cung cấp dịch vụ	Trung tâm Khuyến công và Xúc tiến thương mại Hà Nội	
3.3	Bố trí cán bộ trực tổ chức Sự kiện, giải quyết các công việc phát sinh trong quá trình diễn ra sự kiện	Trung tâm Khuyến công và Xúc tiến thương mại Hà Nội	Nhà thầu cung cấp dịch vụ	
3.4	Đảm bảo cung cấp đầy đủ nước, công tác vệ sinh, bảo vệ trong quá trình tổ chức sự kiện	Nhà thầu cung cấp dịch vụ	Trung tâm Khuyến công và Xúc tiến thương mại Hà Nội	
3.5	Đảm bảo an ninh trật tự, an toàn giao thông, phòng chống cháy, nổ trong suốt thời gian diễn ra sự kiện	Nhà thầu cung cấp dịch vụ	Trung tâm Khuyến công và Xúc tiến thương mại Hà Nội	
3.6	Đảm bảo các điều kiện cần thiết để trực cấp cứu, đảm bảo công tác an toàn vệ sinh thực phẩm, phòng chống dịch bệnh trong suốt thời gian diễn ra sự kiện	Nhà thầu cung cấp dịch vụ	Trung tâm Khuyến công và Xúc tiến thương mại Hà Nội	
3.7	Chuẩn bị thông tin, truyền thông về sự kiện	Nhà thầu cung cấp dịch vụ	Trung tâm Khuyến công và Xúc tiến thương mại Hà Nội	

TT	Nội dung công việc	Đơn vị chủ trì	Đơn vị phối hợp	Ghi chú
3.8	Phối hợp triển khai thực hiện các nhiệm vụ theo thẩm quyền trong suốt quá trình diễn ra sự kiện	Trung tâm Khuyến công và Xúc tiến thương mại Hà Nội	Nhà thầu cung cấp dịch vụ	
<b>II</b>	<b>Kết thúc chương trình</b>			
1	Báo cáo tổng kết sự kiện	Trung tâm Khuyến công và Xúc tiến thương mại Hà Nội	Nhà thầu cung cấp dịch vụ	
2	Thông tin tuyên truyền sau sự kiện	Nhà thầu cung cấp dịch vụ	Trung tâm Khuyến công và Xúc tiến thương mại Hà Nội	
3	Tháo dỡ các hạng mục thi công, bàn giao các mô hình, hiện vật cho các đơn vị (nếu có)	Nhà thầu cung cấp dịch vụ	Trung tâm Khuyến công và Xúc tiến thương mại Hà Nội	
4	Thực hiện các nội dung khác (nếu có)	Trung tâm Khuyến công và Xúc tiến thương mại Hà Nội	Nhà thầu cung cấp dịch vụ	

**2.2. Tổ chức Không gian trưng bày giới thiệu sản phẩm tiêu biểu gắn kết Hội chợ Hoa Xuân Tết Nguyên Đán Bình Ngô - 2026 tại xã Ô Diên, thành phố Hà Nội**

TT	Nội dung công việc	Đơn vị chủ trì	Đơn vị phối hợp	Ghi chú
	<b>Các hoạt động diễn ra tại sự kiện: (05 ngày, dự kiến từ ngày 06-10/02/2026 (tức ngày 19-23/12 Âm lịch)</b>			

<b>TT</b>	<b>Nội dung công việc</b>	<b>Đơn vị chủ trì</b>	<b>Đơn vị phối hợp</b>	<b>Ghi chú</b>
<b>1</b>	<b>Tổ chức các hoạt động tuyên truyền trước và trong thời gian diễn ra sự kiện</b>	Nhà thầu cung cấp dịch vụ	Trung tâm Khuyến công và Xúc tiến thương mại Hà Nội	
	Thuê Spot chạy quảng cáo chương trình trên kênh VOV giao thông 60s phát trong 4 ngày, trước ngày diễn ra chương trình mỗi ngày phát 1 lần	Nhà thầu cung cấp dịch vụ	Trung tâm Khuyến công và Xúc tiến thương mại Hà Nội	
	Đặt Standee trang trí tại địa điểm diễn ra chương trình	Nhà thầu cung cấp dịch vụ	Trung tâm Khuyến công và Xúc tiến thương mại Hà Nội	
<b>2</b>	<b>Trung bày, quảng bá và giới thiệu sản phẩm</b>	Trung tâm Khuyến công và Xúc tiến thương mại Hà Nội	Các đơn vị có liên quan	
<b>3</b>	<b>Công tác hậu cần, bảo vệ, an ninh trật tự trong những ngày diễn ra sự kiện</b>			
3.1	Trực bảo vệ, bảo quản hiện vật, thiết bị trong không gian sự kiện	Nhà thầu cung cấp dịch vụ	Trung tâm Khuyến công và Xúc tiến thương mại Hà Nội	
3.2	Đảm bảo cấp điện liên tục, ổn định và an toàn tuyệt đối cho khu vực triển lãm trong quá trình diễn ra sự kiện	Nhà thầu cung cấp dịch vụ	Trung tâm Khuyến công và Xúc tiến thương mại Hà Nội	
3.3	Bố trí cán bộ trực tổ chức sự kiện, giải quyết các công việc phát sinh trong quá trình diễn ra sự kiện	Trung tâm Khuyến công và Xúc tiến thương mại Hà Nội	Nhà thầu cung cấp dịch vụ	

<b>TT</b>	<b>Nội dung công việc</b>	<b>Đơn vị chủ trì</b>	<b>Đơn vị phối hợp</b>	<b>Ghi chú</b>
3.4	Đảm bảo cung cấp đầy đủ nước, công tác vệ sinh, bảo vệ trong quá trình tổ chức sự kiện, Thuê nhà vệ sinh trong thời gian diễn ra sự kiện	Nhà thầu cung cấp dịch vụ	Trung tâm Khuyến công và Xúc tiến thương mại Hà Nội	
3.5	Đảm bảo an ninh trật tự, an toàn giao thông, phòng chống cháy, nổ trong suốt thời gian diễn ra sự kiện	Nhà thầu cung cấp dịch vụ	Trung tâm Khuyến công và Xúc tiến thương mại Hà Nội	
3.6	Đảm bảo các điều kiện cần thiết để trực cấp cứu, đảm bảo công tác an toàn vệ sinh thực phẩm, phòng chống dịch bệnh trong suốt thời gian diễn ra sự kiện	Nhà thầu cung cấp dịch vụ	Trung tâm Khuyến công và Xúc tiến thương mại Hà Nội	
3.7	Chuẩn bị thông tin, truyền thông về sự kiện	Nhà thầu cung cấp dịch vụ	Trung tâm Khuyến công và Xúc tiến thương mại Hà Nội	
3.8	Phối hợp triển khai thực hiện các nhiệm vụ theo thẩm quyền trong suốt quá trình diễn ra sự kiện	Trung tâm Khuyến công và Xúc tiến thương mại Hà Nội	Nhà thầu cung cấp dịch vụ	
<b>II</b>	<b>Kết thúc chương trình</b>			
1	Báo cáo tổng kết Sự kiện	Trung tâm Khuyến công và Xúc tiến thương mại Hà Nội	Nhà thầu cung cấp dịch vụ	
2	Thông tin tuyên truyền sau Sự kiện	Nhà thầu cung cấp dịch vụ	Trung tâm Khuyến công và Xúc tiến thương mại Hà Nội	
3	Tháo dỡ các hạng mục thi công, bàn giao các mô hình, hiện	Nhà thầu cung cấp	Trung tâm Khuyến	

TT	Nội dung công việc	Đơn vị chủ trì	Đơn vị phối hợp	Ghi chú
	vật cho các đơn vị (nếu có)	cấp dịch vụ	công và Xúc tiến thương mại Hà Nội	
4	Thực hiện các nội dung khác (nếu có)	Trung tâm Khuyến công và Xúc tiến thương mại Hà Nội	Nhà thầu cung cấp dịch vụ	

**2.3. Tổ chức Không gian trưng bày giới thiệu sản phẩm tiêu biểu gắn kết Hội chợ Hoa Xuân Tết Nguyên Đán Bình Ngô - 2026 tại xã Liên Minh, thành phố Hà Nội.**

TT	Nội dung công việc	Đơn vị chủ trì	Đơn vị phối hợp	Ghi chú
	<b>Các hoạt động diễn ra tại sự kiện: 05 ngày, dự kiến từ ngày 06-10/02/2026 (tức ngày 19-23/12 Âm lịch)</b>			
1	<b>Tổ chức các hoạt động tuyên truyền trước và trong thời gian diễn ra sự kiện</b>	Nhà thầu cung cấp dịch vụ	Trung tâm Khuyến công và Xúc tiến thương mại Hà Nội	
	Thuê Spot chạy quảng cáo chương trình trên kênh VOV giao thông 60s phát trong 4 ngày, trước ngày diễn ra chương trình mỗi ngày phát 1 lần	Nhà thầu cung cấp dịch vụ	Trung tâm Khuyến công và Xúc tiến thương mại Hà Nội	
	Đặt Standee trang trí tại địa điểm diễn ra chương trình	Nhà thầu cung cấp dịch vụ	Trung tâm Khuyến công và Xúc tiến thương mại Hà Nội	
2	<b>Trung bày, quảng bá và giới thiệu sản phẩm</b>	Trung tâm Khuyến công và Xúc tiến thương mại Hà Nội	Các đơn vị có liên quan	

<b>TT</b>	<b>Nội dung công việc</b>	<b>Đơn vị chủ trì</b>	<b>Đơn vị phối hợp</b>	<b>Ghi chú</b>
<b>3</b>	<b>Công tác hậu cần, bảo vệ, an ninh trật tự trong những ngày diễn ra sự kiện</b>			
3.1	Trực bảo vệ, bảo quản hiện vật, thiết bị trong không gian sự kiện	Nhà thầu cung cấp dịch vụ	Trung tâm Khuyến công và Xúc tiến thương mại Hà Nội	
3.2	Đảm bảo cấp điện liên tục, ổn định và an toàn tuyệt đối cho khu vực triển lãm trong quá trình diễn ra sự kiện	Nhà thầu cung cấp dịch vụ	Trung tâm Khuyến công và Xúc tiến thương mại Hà Nội	
3.3	Bố trí cán bộ trực tổ chức sự kiện, giải quyết các công việc phát sinh trong quá trình diễn ra sự kiện	Trung tâm Khuyến công và Xúc tiến thương mại Hà Nội	Nhà thầu cung cấp dịch vụ	
3.4	Đảm bảo cung cấp đầy đủ nước, công tác vệ sinh, bảo vệ trong quá trình tổ chức sự kiện, thuê nhà vệ sinh trong thời gian diễn ra sự kiện	Nhà thầu cung cấp dịch vụ	Trung tâm Khuyến công và Xúc tiến thương mại Hà Nội	
3.5	Đảm bảo an ninh trật tự, an toàn giao thông, phòng chống cháy, nổ trong suốt thời gian diễn ra sự kiện	Nhà thầu cung cấp dịch vụ	Trung tâm Khuyến công và Xúc tiến thương mại Hà Nội	
3.6	Đảm bảo các điều kiện cần thiết để trực cấp cứu, đảm bảo công tác an toàn vệ sinh thực phẩm, phòng chống dịch bệnh trong suốt thời gian diễn ra sự kiện	Nhà thầu cung cấp dịch vụ	Trung tâm Khuyến công và Xúc tiến thương mại Hà Nội	
3.7	Chuẩn bị thông tin, truyền thông về sự kiện	Nhà thầu cung cấp dịch vụ	Trung tâm Khuyến công và Xúc tiến thương mại Hà Nội	
3.8	Phối hợp triển khai thực hiện các nhiệm vụ theo thẩm quyền	Trung tâm	Nhà thầu cung cấp	

<b>TT</b>	<b>Nội dung công việc</b>	<b>Đơn vị chủ trì</b>	<b>Đơn vị phối hợp</b>	<b>Ghi chú</b>
	trong suốt quá trình diễn ra sự kiện	Khuyến công và Xúc tiến thương mại Hà Nội	dịch vụ	
<b>II</b>	<b>Kết thúc chương trình</b>			
1	Báo cáo tổng kết Sự kiện	Trung tâm Khuyến công và Xúc tiến thương mại Hà Nội	Nhà thầu cung cấp dịch vụ	
2	Thông tin tuyên truyền sau Sự kiện	Nhà thầu cung cấp dịch vụ	Trung tâm Khuyến công và Xúc tiến thương mại Hà Nội	
3	Tháo dỡ các hạng mục thi công, bàn giao các mô hình, hiện vật cho các đơn vị (nếu có)	Nhà thầu cung cấp dịch vụ	Trung tâm Khuyến công và Xúc tiến thương mại Hà Nội	
4	Thực hiện các nội dung khác (nếu có)	Trung tâm Khuyến công và Xúc tiến thương mại Hà Nội	Nhà thầu cung cấp dịch vụ	

**2.4. Tổ chức Không gian trưng bày giới thiệu sản phẩm tiêu biểu gắn kết Hội chợ Hoa Xuân Tết Nguyên Đán Bình Ngô - 2026 tại xã Kiều Phú, thành phố Hà Nội.**

<b>TT</b>	<b>Nội dung công việc</b>	<b>Đơn vị chủ trì</b>	<b>Đơn vị phối hợp</b>	<b>Ghi chú</b>
<b>I</b>	<b>Tổ chức Lễ Khai mạc</b>			
1	Tổ chức Lễ Khai mạc	Trung tâm	Đơn vị tư vấn; Các	

TT	Nội dung công việc	Đơn vị chủ trì	Đơn vị phối hợp	Ghi chú
	Dự kiến từ ngày 06/02/2026 hoặc thời gian phù hợp trong khoảng thời gian tổ chức chương trình tại Khu đất giáp đường Hoa Quỳnh, xã Kiêu Phú, thành phố Hà Nội	<b>Khuyến công và Xúc tiến thương mại Hà Nội</b>	<b>phòng thuộc Sở Công Thương Hà Nội, UBND xã Kiêu Phú</b>	
1.1	Đón khách, sắp xếp vị trí đại biểu	Trung tâm Khuyến công và Xúc tiến thương mại Hà Nội	Các phòng thuộc Sở Công Thương Hà Nội	Dự kiến 150 Đại biểu tham dự
1.2	Văn nghệ chào mừng	Nhà thầu cung cấp dịch vụ	Trung tâm Khuyến công và Xúc tiến thương mại Hà Nội	Thời lượng: 30 phút số lượng tiết mục tối thiểu 5 tiết mục múa và hát, ca sỹ là các nghệ sỹ chuyên nghiệp thuộc các đoàn ca múa nhạc, nhà hát hoặc sinh viên các trường nghệ thuật
1.3	Tuyên bố lý do; giới thiệu đại biểu	Trung tâm Khuyến công và Xúc tiến thương mại Hà Nội	Các phòng thuộc Sở Công Thương Hà Nội	
1.4	Phát biểu khai mạc của Lãnh đạo Thành phố	Trung tâm	Các phòng thuộc Sở	

<b>TT</b>	<b>Nội dung công việc</b>	<b>Đơn vị chủ trì</b>	<b>Đơn vị phối hợp</b>	<b>Ghi chú</b>
		Khuyến công và Xúc tiến thương mại Hà Nội	Công Thương Hà Nội	
1.5	Phát biểu của lãnh đạo Sở Công Thương	Trung tâm Khuyến công và Xúc tiến thương mại Hà Nội	Các phòng thuộc Sở Công Thương Hà Nội	
1.6	Nghi lễ khai mạc và tham quan Sự kiện	Trung tâm Khuyến công và Xúc tiến thương mại Hà Nội	Nhà thầu cung cấp dịch vụ; Các phòng thuộc Sở Công Thương Hà Nội	
<b>2</b>	<b>Công tác hậu cần tại Lễ Khai mạc</b>			
2.1	Nội dung chương trình tổng thể, kế hoạch chi tiết, xây dựng kịch bản, bài phát biểu...	Trung tâm Khuyến công và Xúc tiến thương mại Hà Nội	Các phòng thuộc Sở Công Thương Hà Nội	
2.2	Biển tên, thẻ đại biểu, thẻ ban tổ chức...	Nhà thầu cung cấp dịch vụ	Trung tâm Khuyến công và Xúc tiến thương mại Hà Nội	
2.3	Chuẩn bị hệ thống thiết bị, âm thanh, ánh sáng phục vụ lễ khai mạc sự kiện..	Nhà thầu cung cấp dịch vụ	Trung tâm Khuyến công và Xúc tiến thương mại Hà Nội	

<b>TT</b>	<b>Nội dung công việc</b>	<b>Đơn vị chủ trì</b>	<b>Đơn vị phối hợp</b>	<b>Ghi chú</b>
2.4	Triển khai thực hiện công tác thông tin, truyền thông	Nhà thầu cung cấp dịch vụ	Trung tâm Khuyến công và Xúc tiến thương mại Hà Nội	
2.5	Cung cấp nước, điện đầy đủ (có phương án dự phòng phát sinh đảm bảo nguồn điện) trong toàn bộ thời gian thi công, thời gian tổ chức và thời gian tháo dỡ	Nhà thầu cung cấp dịch vụ	Trung tâm Khuyến công và Xúc tiến thương mại Hà Nội	
2.6	Bảo vệ trực 24/24 (04 người) (bao gồm trước khai mạc 01 ngày và sau khi kết thúc 01 ngày)	Nhà thầu cung cấp dịch vụ	Trung tâm Khuyến công và Xúc tiến thương mại Hà Nội	
2.7	Dịch vụ vệ sinh trước, trong và sau toàn bộ sự kiện (không bao gồm vệ sinh của các gian hàng) (7 ngày x 6 người/ngày); Thuê nhà vệ sinh trong suốt thời gian diễn ra sự kiện (4 nhà, 5 ngày)	Nhà thầu cung cấp dịch vụ	Trung tâm Khuyến công và Xúc tiến thương mại Hà Nội	
2.8	Các nội dung phát sinh khác (nếu có)	Trung tâm Khuyến công và Xúc tiến thương mại Hà Nội	Các đơn vị có liên quan	
<b>II</b>	<b>Các hoạt động diễn ra tại sự kiện (05 ngày, 06-10/02/2026 (tức ngày 19-23/12 Âm lịch)</b>			
<b>1</b>	<b>Tổ chức các hoạt động tuyên truyền trước và trong thời gian diễn ra sự kiện</b>	Nhà thầu cung cấp dịch vụ	Trung tâm Khuyến công và Xúc tiến thương mại Hà Nội	
<b>1.1</b>	Thuê Spot chạy quảng cáo chương trình trên kênh VOV	Trung tâm	Nhà thầu cung cấp	

<b>TT</b>	<b>Nội dung công việc</b>	<b>Đơn vị chủ trì</b>	<b>Đơn vị phối hợp</b>	<b>Ghi chú</b>
	giao thông phát trong 4 ngày, trước ngày diễn ra chương trình mỗi ngày phát 1 lần	Khuyến công và Xúc tiến thương mại Hà Nội	dịch vụ	
<b>1.2</b>	Viết bài tuyên truyền về chương trình trên các trang thông tin điện tử, báo điện tử trước và trong thời gian diễn ra hội chợ.	Trung tâm Khuyến công và Xúc tiến thương mại Hà Nội	Nhà thầu cung cấp dịch vụ	
<b>1.3</b>	Tin tuyên truyền về chương trình trên các trang thông tin điện tử, báo điện tử trước và trong thời gian diễn ra hội chợ.	Trung tâm Khuyến công và Xúc tiến thương mại Hà Nội	Nhà thầu cung cấp dịch vụ	
<b>1.4</b>	Treo phướn dọc xung quanh hàng rào khu vực sự kiện	Trung tâm Khuyến công và Xúc tiến thương mại Hà Nội	Nhà thầu cung cấp dịch vụ	
<b>1.5</b>	Đặt Standee trang trí trong khu vực diễn ra chương trình.	Trung tâm Khuyến công và Xúc tiến thương mại Hà Nội	Nhà thầu cung cấp dịch vụ	
<b>1.6</b>	Đặt Pano trang trí quanh khu vực sự kiện	Trung tâm Khuyến công và Xúc tiến thương mại Hà Nội	Nhà thầu cung cấp dịch vụ	
<b>2</b>	<b>Trung bày, quảng bá và giới thiệu sản phẩm</b>	Trung tâm Khuyến công và Xúc tiến thương mại Hà Nội	Các đơn vị có liên quan	

TT	Nội dung công việc	Đơn vị chủ trì	Đơn vị phối hợp	Ghi chú
		mại Hà Nội		
<b>3</b>	<b>Công tác hậu cần, bảo vệ, an ninh trật tự trong những ngày diễn ra sự kiện</b>			
3.1	Trực bảo vệ, bảo quản hiện vật, thiết bị trong không gian sự kiện	Nhà thầu cung cấp dịch vụ	Trung tâm Khuyến công và Xúc tiến thương mại Hà Nội	
3.2	Đảm bảo cấp điện liên tục, ổn định và an toàn tuyệt đối cho khu vực triển lãm trong quá trình diễn ra sự kiện	Nhà thầu cung cấp dịch vụ	Trung tâm Khuyến công và Xúc tiến thương mại Hà Nội	
3.3	Bố trí cán bộ trực tổ chức Sự kiện, giải quyết các công việc phát sinh trong quá trình diễn ra sự kiện	Trung tâm Khuyến công và Xúc tiến thương mại Hà Nội	Nhà thầu cung cấp dịch vụ	
3.4	Đảm bảo cung cấp đầy đủ nước, công tác vệ sinh, bảo vệ trong quá trình tổ chức sự kiện	Nhà thầu cung cấp dịch vụ	Trung tâm Khuyến công và Xúc tiến thương mại Hà Nội	
3.5	Đảm bảo an ninh trật tự, an toàn giao thông, phòng chống cháy, nổ trong suốt thời gian diễn ra sự kiện	Nhà thầu cung cấp dịch vụ	Trung tâm Khuyến công và Xúc tiến thương mại Hà Nội	
3.6	Đảm bảo các điều kiện cần thiết để trực cấp cứu, đảm bảo công tác an toàn vệ sinh thực phẩm, phòng chống dịch bệnh trong suốt thời gian diễn ra sự kiện	Nhà thầu cung cấp dịch vụ	Trung tâm Khuyến công và Xúc tiến thương mại Hà Nội	
3.7	Chuẩn bị thông tin, truyền thông về sự kiện	Nhà thầu cung cấp dịch vụ	Trung tâm Khuyến công và Xúc tiến thương mại Hà Nội	

<b>TT</b>	<b>Nội dung công việc</b>	<b>Đơn vị chủ trì</b>	<b>Đơn vị phối hợp</b>	<b>Ghi chú</b>
3.8	Phối hợp triển khai thực hiện các nhiệm vụ theo thẩm quyền trong suốt quá trình diễn ra sự kiện	Trung tâm Khuyến công và Xúc tiến thương mại Hà Nội	Nhà thầu cung cấp dịch vụ	
<b>II</b>	<b>Kết thúc chương trình</b>			
1	Báo cáo tổng kết Sự kiện	Trung tâm Khuyến công và Xúc tiến thương mại Hà Nội	Nhà thầu cung cấp dịch vụ	
2	Thông tin tuyên truyền sau Sự kiện	Nhà thầu cung cấp dịch vụ	Trung tâm Khuyến công và Xúc tiến thương mại Hà Nội	
3	Tháo dỡ các hạng mục thi công, bàn giao các mô hình, hiện vật cho các đơn vị (nếu có)	Nhà thầu cung cấp dịch vụ	Trung tâm Khuyến công và Xúc tiến thương mại Hà Nội	
4	Thực hiện các nội dung khác (nếu có)	Trung tâm Khuyến công và Xúc tiến thương mại Hà Nội	Nhà thầu cung cấp dịch vụ	