



BAN QUẢN LÝ DỰ ÁN CÁC CÔNG TRÌNH
GIAO THÔNG VÀ DÂN DỤNG TỈNH GIA LAI
PHÊ DUYỆT
Theo quyết định số: /
Ngày tháng năm 20.....
Ký tên:

SỞ XÂY DỰNG TỈNH GIA LAI
THẨM ĐỊNH
Theo Văn bản số: /
Ngày tháng năm 202.....
Người thẩm định ký tên:

231/40 Tây Sơn, P. Quy Nhơn Nam, Tỉnh Gia Lai
 VPGD: 461/37 Tây Sơn, P. Quy Nhơn Nam, Tỉnh Gia Lai
 congtyktxdbinhdinhh@gmail.com
 http://ktxdbinhdinhh.vn

BẢN VẼ THIẾT KẾ THI CÔNG

(TẬP 01/07)

DỰ ÁN: NÂNG CẤP, MỞ RỘNG BỆNH VIỆN MẮT BÌNH ĐỊNH (GIAI ĐOẠN 2)

ĐỊA ĐIỂM XÂY DỰNG: SỐ 78 TRẦN HƯNG ĐẠO, P. QUY NHƠN, TỈNH GIA LAI

CHỦ ĐẦU TƯ: BAN QUẢN LÝ DỰ ÁN CÁC CÔNG TRÌNH GIAO THÔNG VÀ DÂN DỤNG TỈNH GIA LAI

**TƯ VẤN THIẾT KẾ: LIÊN DANH CÔNG TY TNHH KỸ THUẬT XÂY DỰNG BÌNH ĐỊNH
& CÔNG TY CỔ PHẦN XÂY DỰNG D-BIM**

THÀNH PHẦN BẢN VẼ:

- HẠNG MỤC 01: TỔNG THỂ KIẾN TRÚC
- HẠNG MỤC 02: SÂN VƯỜN, ĐƯỜNG NỘI BỘ
- HẠNG MỤC 03: ĐẦU TƯ HỆ THỐNG KỸ THUẬT NGOÀI NHÀ
- HẠNG MỤC 05: XÂY DỰNG MỚI NHÀ PHỤ TRỢ
- HẠNG MỤC 07: XÂY DỰNG MỚI HỆ THỐNG XỬ LÝ NƯỚC THẢI
- HẠNG MỤC 08: CẢI TẠO TƯỜNG RÀO
- HẠNG MỤC 09: CẢI TẠO NHÀ BẢO VỆ
- HẠNG MỤC 10: THÁO DỖ CÁC HẠNG MỤC HIỆN TRẠNG

CÔNG TY TNHH KỸ THUẬT XÂY DỰNG TÂN TIẾN
THẨM TRA
Theo văn bản số: /
Ngày tháng năm 202.....
Chủ trì bộ môn ký tên:

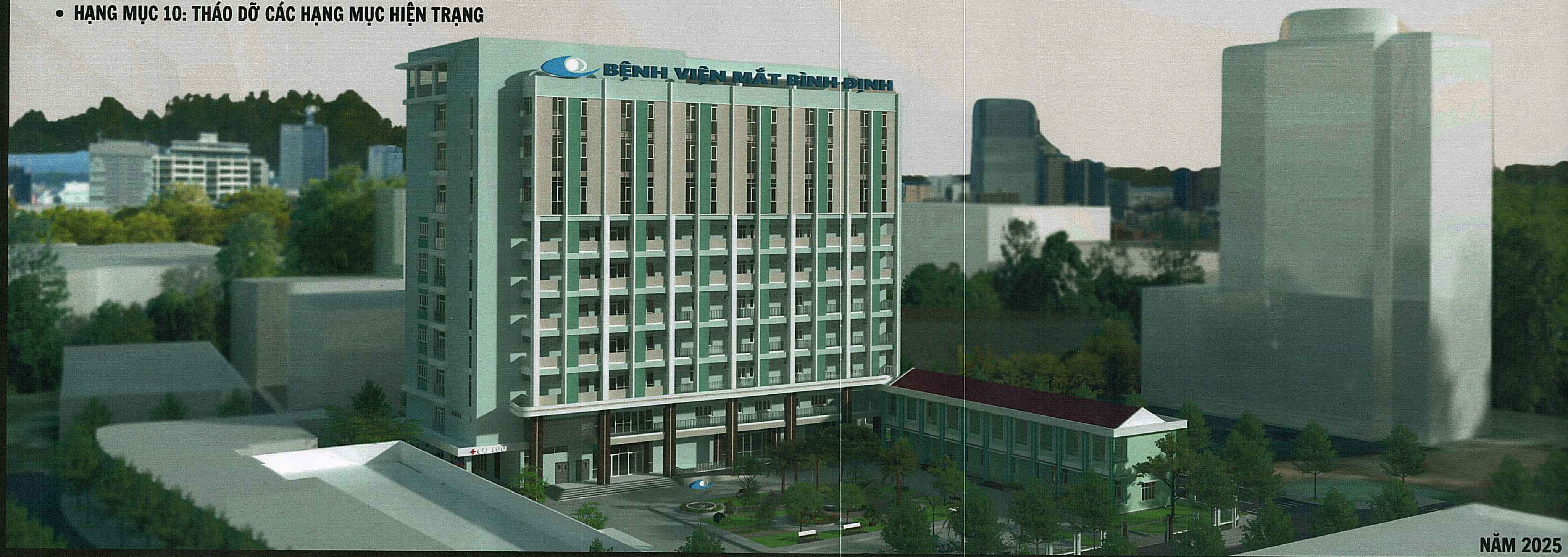

NĂM 2025



BẢN VẼ THIẾT KẾ THI CÔNG

DỰ ÁN: NÂNG CẤP, MỞ RỘNG BỆNH VIỆN MẮT BÌNH ĐỊNH (GIAI ĐOẠN 2)

ĐỊA ĐIỂM XÂY DỰNG: SỐ 78 TRẦN HƯNG ĐẠO, P. QUY NHƠN, TỈNH GIA LAI

CHỦ ĐẦU TƯ: BAN QUẢN LÝ DỰ ÁN CÁC CÔNG TRÌNH GIAO THÔNG VÀ DÂN DỤNG TỈNH GIA LAI

TƯ VẤN THIẾT KẾ: LIÊN DANH CÔNG TY TNHH KỸ THUẬT XÂY DỰNG BÌNH ĐỊNH & CÔNG TY CỔ PHẦN XÂY DỰNG D-BIM

SỞ XÂY DỰNG TỈNH GIA LAI
THẨM ĐỊNH
Theo Văn bản số:
Ngày tháng năm 20.....
Người thẩm định ký tên:

BAN QUẢN LÝ DỰ ÁN CÁC CÔNG TRÌNH
GIAO THÔNG VÀ DÂN DỤNG TỈNH GIA LAI
PHÊ DUYỆT
Theo quyết định số:
Ngày tháng năm 20.....
Ký tên:

CÔNG TY TNHH KỸ THUẬT XÂY DỰNG TÂN TIẾN
THẨM TRA
Theo văn bản số:
Ngày tháng năm 202.....
Chủ trì bộ môn ký tên:

CHỦ ĐẦU TƯ:
BAN QUẢN LÝ DỰ ÁN CÁC CÔNG TRÌNH
GIAO THÔNG VÀ DÂN DỤNG TỈNH GIA LAI

PHÓ GIÁM ĐỐC



Hồ Quang Trung

TƯ VẤN THIẾT KẾ:
ĐẠI DIỆN LIÊN DANH
CÔNG TY TNHH KỸ THUẬT XÂY DỰNG BÌNH ĐỊNH

GIAM ĐỐC



KS. Lê Tuấn Duy

SỞ XÂY DỰNG TỈNH GIA LAI
THẨM ĐỊNH
Theo Văn bản số:
Ngày tháng năm
Người thẩm định ký tên:

HẠNG MỤC 01: TỔNG THỂ KIẾN TRÚC

BAN QUẢN LÝ DỰ ÁN CÁC CÔNG TRÌNH
GIAO THÔNG VÀ DÂN DỤNG TỈNH GIA LAI
PHÊ DUYỆT
Theo quyết định số:
Ngày tháng năm 20.....
Ký tên:

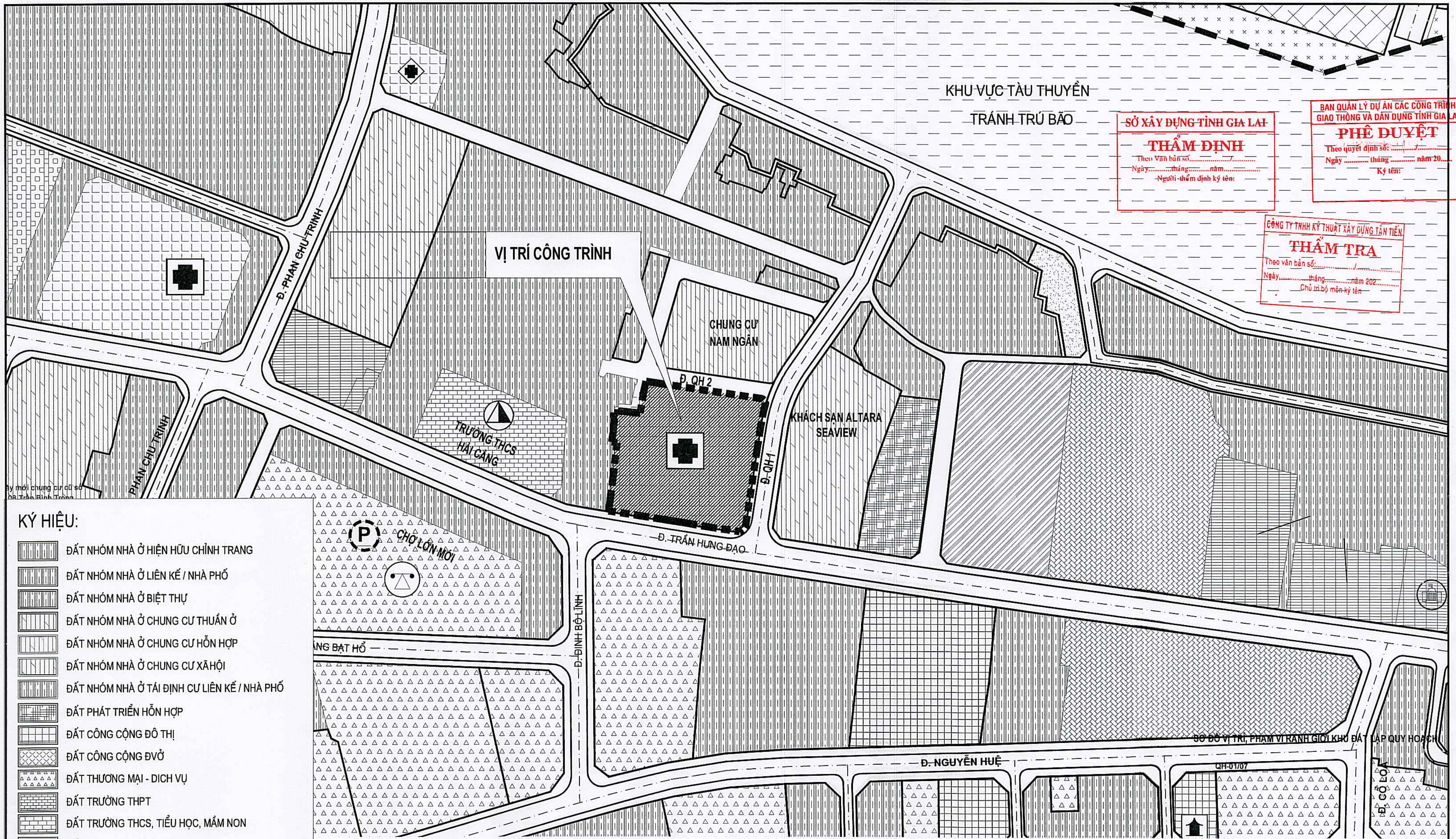
CÔNG TY TNHH KỸ THUẬT XÂY DỰNG TÂN TIẾN
THẨM TRA
Theo văn bản số:
Ngày tháng năm 202.....
Chủ trì bộ môn ký tên:



KHU VỰC TÀU THUYỀN
TRÁNH TRÚ BẢO

SỞ XÂY DỰNG TỈNH GIA LAI
THẨM ĐỊNH
Theo Văn bản số:
Ngày: tháng năm 202...
Người thẩm định ký tên:

BAN QUẢN LÝ DỰ ÁN CÁC CÔNG TRÌNH
GIAO THÔNG VÀ DÂN DỤNG TỈNH GIA LAI
PHÊ DUYỆT
Theo quyết định số:
Ngày: tháng năm 202...
Ký tên:

CÔNG TY TNHH KỸ THUẬT XÂY DỰNG TÂN TIẾN
THẨM TRA
Theo văn bản số:
Ngày: tháng năm 202...
Chủ trì bộ môn ký tên:

VỊ TRÍ CÔNG TRÌNH

CHUNG CƯ
NAM NGÃN

KHÁCH SẠN ALTARA
SEAVIEW

TRƯỜNG THCS
HẢI CẢNG

CHỢ LỚN MỚI

KÝ HIỆU:

- ĐẤT NHÓM NHÀ Ở HIỆN HỮU CHÍNH TRANG
- ĐẤT NHÓM NHÀ Ở LIÊN KẾ / NHÀ PHỐ
- ĐẤT NHÓM NHÀ Ở BIỆT THỰ
- ĐẤT NHÓM NHÀ Ở CHUNG CƯ THUẦN Ở
- ĐẤT NHÓM NHÀ Ở CHUNG CƯ HỖN HỢP
- ĐẤT NHÓM NHÀ Ở TÁI ĐỊNH CƯ LIÊN KẾ / NHÀ PHỐ
- ĐẤT PHÁT TRIỂN HỖN HỢP
- ĐẤT CÔNG CỘNG ĐÔ THỊ
- ĐẤT CÔNG CỘNG ĐVỞ
- ĐẤT THƯƠNG MẠI - DỊCH VỤ
- ĐẤT TRƯỜNG THPT
- ĐẤT TRƯỜNG THCS, TIỂU HỌC, MẦM NON
- ĐẤT CÂY XANH ĐÔ THỊ
- ĐẤT CÂY XANH ĐƠN VỊ Ở
- ĐẤT CẢNG VẬN TẢI BIỂN
- ĐẤT CÔNG NGHIỆP - KHO TÀNG
- ĐẤT TRƯỜNG ĐẠI HỌC, CAO ĐẲNG, TRƯỜNG CHUYÊN TRUNG TÂM NGHIÊN CỨU ĐÀO TẠO
- ĐẤT DỊCH VỤ - DU LỊCH CẤP ĐÔ THỊ
- ĐẤT CƠ QUAN HÀNH CHÍNH CẤP THÀNH PHỐ
- ĐẤT TÔN GIÁO - DI TÍCH

PHẠM VI RANH GIỚI CÔNG TRÌNH:
- VỊ TRÍ KHU ĐẤT: THUỘC PHƯỜNG HẢI CẢNG, THÀNH PHỐ QUY NHƠN
- GIỚI CẬN:
+ PHÍA BẮC GIÁP : ĐƯỜNG QUY HOẠCH LỘ GIỚI 9M;
+ PHÍA NAM GIÁP : ĐƯỜNG TRẦN HƯNG ĐẠO;
+ PHÍA TÂY GIÁP : KHU DÂN CƯ HIỆN TRẠNG;
+ PHÍA ĐÔNG GIÁP : ĐƯỜNG QUY HOẠCH LỘ GIỚI 15M.
- DIỆN TÍCH KHU ĐẤT XD : KHOẢNG 0,57HA

CHỦ ĐẦU TƯ: BAN QUẢN LÝ DỰ ÁN CÁC CÔNG TRÌNH GIAO THÔNG VÀ DÂN DỤNG TỈNH GIA LAI <small>Địa chỉ: Số 703 Trần Hưng Đạo, P. Quy Nhơn Nam, T. Quy Nhơn</small>	LƯU DANH TỪ VẤN THIẾT KẾ: CÔNG TY TNHH KỸ THUẬT XÂY DỰNG BÌNH ĐỊNH & CÔNG TY CỔ PHẦN XÂY DỰNG D-BIM <small>Địa chỉ: Số 14 Nguyễn Huệ, P. Bình Định, TP. Quy Nhơn</small>	DỰ ÁN: NÂNG CẤP, MỞ RỘNG BỆNH VIỆN MẮT BÌNH ĐỊNH (GIAI ĐOẠN 2) <small>Địa điểm xây dựng: Số 71 Trần Hưng Đạo, Phường Quy Nhơn Nam, Thành phố Quy Nhơn</small>	
			THIẾT KẾ XÂY DỰNG TRIỂN KHAI SAU THIẾT KẾ CƠ SỞ CHỦ NHIỆM DỰ ÁN: KTS. NGUYỄN THỊ PHƯƠNG HOÀNG CHỦ TRÌ THIẾT KẾ: KTS. VÊ TRƯỞNG TRUNG TUYẾN THIẾT KẾ: KTS. NGUYỄN TỬ ĐĂNG HIỀN THỂ HIỆN: KTS. NGUYỄN TỬ ĐĂNG HIỀN
TÀI CHẾ: SỐ 703 TRẦN HƯNG ĐẠO, P. QUY NHƠN NAM, T. QUY NHƠN		TỶ LỆ: 1/1000	KÍ HIỆU BẢN VẼ: HM01.KT - 001

- 01 NHÀ KHÁM ĐIỀU TRỊ NỘI TRÚ
- 02 NHÀ KHOA KHÁM NỘI TRÚ VÀ KHU HÀNH CHÍNH
- 03 NHÀ KHOA DƯỢC KHOA DINH DƯỠNG
- 04 NHÀ ĐỂ XE
- 05 NHÀ THUỐC
- 06 NHÀ BẢO VỆ
- 07 HÀNH LANG CẦU
- 08 TRẠM XỬ LÝ NƯỚC THẢI
- 09 NHÀ THUỐC ĐIỆN GPMB
- 10 CÂY XANH CẢNH QUAN, MẶT NƯỚC
- 11 BÃI CỎ TRỒNG
- 12 SÂN BÊ TÔNG
- 13 BẾ XỬ LÝ NƯỚC THẢI
- 14 TRẠM ĐIỆN
- 15 BỂ NƯỚC NGÂM

- CHÚ THÍCH :**
- RANH GIỚI QUY HOẠCH
 - ▨ ĐẤT XÂY DỰNG HIỆN TRẠNG
 - ▨ ĐẤT CÂY XANH CẢNH QUAN
 - ▨ ĐẤT CẢNH QUAN, MẶT NƯỚC
 - ▨ ĐẤT GIAO THÔNG, SÂN NỘI BỘ
 - ▨ ĐẤT HẠ TẦNG KỸ THUẬT
 - ĐƯỜNG ỒNG CẤP NƯỚC
 - - - MƯƠNG NẤP ĐẠN THOÁT NƯỚC
 - ĐƯỜNG ỒNG CẤP NƯỚC PCCC
 - ĐƯỜNG ỒNG THOÁT NƯỚC THẢI
 - 22KV TUYẾN ĐIỆN 22KV
 - - - 0,4KV TUYẾN ĐIỆN 0,4KV
 - ⚡ CỘT ĐIỆN CAO THÉ
 - ☪ CÂY LÃO NĂM
 - - - TUYẾN TTLL
 - ⚡ TRẠM BIẾN ÁP HIỆN TRẠNG
 - HỒ GA
 - ☪ TRỤ CHỮA CHÁY NGOÀI NHÀ
 - TẦNG CAO CÔNG TRÌNH
 - ⊕ ĐIỂM KHÔNG CHẾ

BẢNG THÔNG KÊ HIỆN TRẠNG SỬ DỤNG ĐẤT

STT	HẠNG MỤC	TẦNG CAO	DTXD (M ²)	TỶ LỆ (%)
1	ĐẤT XÂY DỰNG CÔNG TRÌNH		2.404,49	42,24
1.1	NHÀ KHÁM - ĐIỀU TRỊ NỘI TRÚ - KHU HÀNH CHÍNH	3	1.237,00	
1.2	KHOA DINH DƯỠNG, KHOA DƯỢC	2	321,00	
1.3	HÀNH LANG CẦU	2	41,82	
1.4	NHÀ XE	1	38,05	
1.5	NHÀ THUỐC	1	38,48	
1.6	NHÀ BẢO VỆ	1	10,00	
1.7	NHÀ THUỐC ĐIỆN GPMB	1	667,20	
1.8	NHÀ BOM	1	12,23	
1.9	NHÀ TAM	1	38,71	
2	ĐẤT CÂY XANH, CẢNH QUAN		197,89	3,48
3	ĐẤT GIAO THÔNG, SÂN NỘI BỘ, ĐẤT TRỒNG - HTKT		3.090,01	54,28
	TỔNG		5.692,39	100,00

BẢNG TỌA ĐỘ RANH ĐẤT

Tên điểm	Tọa độ X (m)	Tọa độ Y (m)	R11	1523525.298	606852.015
R1	1523469.674	606841.813	R12	1523525.692	606848.454
R2	1523458.449	606914.265	R13	1523525.144	606848.37
R3	1523462.558	606917.735	R14	1523525.348	606846.938
R4	1523528.735	606928.666	R15	1523523.604	606846.725
R5	1523532.531	606928.221	R16	1523523.604	606845.136
R6	1523541.878	606862.652	R17	1523515.818	606844.533
R7	1523535.742	606861.251	R18	1523515.442	606844.192
R8	1523536.853	606856.382	R19	1523507.897	606843.202
R9	1523526.188	606854.053	R20	1523507.447	606846.625
R10	1523526.343	606852.159			

THUYẾT MINH ĐÁNH GIÁ HIỆN TRẠNG:

I. ĐÁNH GIÁ XÂY DỰNG

1. Địa hình địa mạo:
Địa hình khu vực quy hoạch là đất y tế hiện hữu đã được san nền bằng phẳng.

2. Địa chất công trình:
Trong khu vực quy hoạch đã có khoan thăm dò địa chất công trình. Vì vậy đủ điều kiện để xây dựng công trình.

3. Thủy văn:
Khu vực lập quy nằm trong nội thành thành phố Quy Nhơn, chủ yếu thoát nước mặt vào hệ thống thoát nước mưa hiện hữu của bệnh viện và đầu nối vào hệ thống thoát nước mưa thành phố.

II. HIỆN TRẠNG SỬ DỤNG ĐẤT, KIẾN TRÚC, CẢNH QUAN THIÊN NHIÊN

Khu vực quy hoạch là đất y tế, gồm các hạng mục công trình y tế đã xây dựng và đang sử dụng. Ngoài ra còn có 10 căn nhà trong diện GPMB, các hạng mục phụ trợ khác của bệnh viện như: tường rào, cổng ngõ, sân đường nội bộ, cây xanh cảnh quan cũng như là đất trống.

III. HIỆN TRẠNG HẠ TẦNG KỸ THUẬT

1. Cao độ nền, thoát nước:
- Cao độ nền khu vực quy hoạch bằng phẳng chênh cao với lộ giới các tuyến đường 0,2 - 0,3m.
- Nước mưa được thu vào mương thoát nước của bệnh viện và đầu nối vào hệ thống thoát nước mưa của thành phố.

2. Giao thông:
- Khu vực quy hoạch giáp với 03 tuyến đường: phía Nam đường Trần Hưng Đạo lộ giới 20m, phía Đông đường ĐS1 lộ giới 15m, phía Bắc giáp đường ĐS2 lòng đường 5m.
- Hệ thống giao thông nội bộ cũng là sân bê tông có chiều rộng lối đi từ 5-10m.

3. Cấp điện:
- Nguồn điện: Nguồn điện cấp cho bệnh viện được lấy từ lưới điện 22KV hiện hữu dọc đường Trần Hưng Đạo, đầu nối và trạm biến áp 320KVA hiện có của bệnh viện.
- Các tuyến cáp điện đi ngầm, cấp điện đến các khối nhà của bệnh viện, nguồn 3 pha, điện áp 380V, 50HZ.
- Đường dây thông tin liên lạc cấp cho công trình bao gồm: dây tin hiệu mạng, truyền hình, tín hiệu điện thoại. Được nhà cung cấp dịch vụ tới cấp bằng đường tin hiệu đi nổi, cấp đến tủ điện TTLL từng khối nhà.

4. Cấp nước:
Sử dụng nguồn nước máy của thành phố cấp nước đến từng công trình.
Hệ thống nước mưa

5. Thoát nước mưa
Hệ thống thoát nước mưa đã được đầu tư xây dựng. Gồm có hệ thống mương hộp thu nước mưa và đầu nối vào hệ thống thoát nước mưa của thành phố trên đường Trần Hưng Đạo.

7. Thoát nước thải, vệ sinh môi trường:
Bệnh viện đã đầu tư hệ thống thoát nước thải y tế đạt chuẩn. Hiện nay, khối lượng chất thải sinh hoạt cũng như rác thải y tế được đem vị môi trường của thành phố thu gom và xử lý.

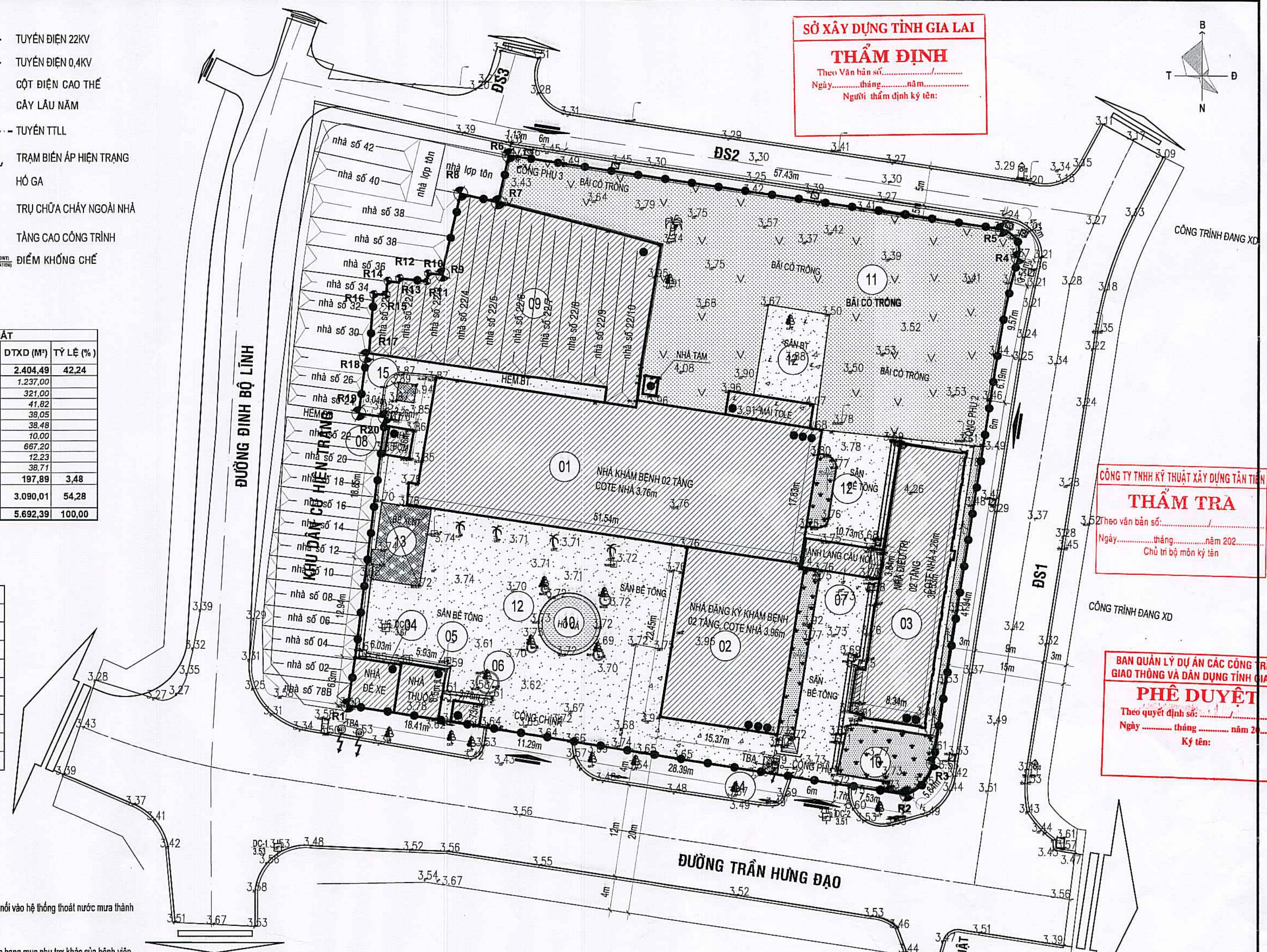

MẶT BẰNG TỔNG THỂ HIỆN TRẠNG

SỞ XÂY DỰNG TỈNH GIA LAI

THẨM ĐỊNH

Theo Văn bản số:
Ngày: tháng năm
Người thẩm định ký tên:

CÔNG TY TNHH KỸ THUẬT XÂY DỰNG TÂN TIẾN

THẨM TRA

Theo văn bản số:
Ngày: tháng năm 202...
Chủ trì bộ môn ký tên:

BAN QUẢN LÝ DỰ ÁN CÁC CÔNG TRÌNH GIAO THÔNG VÀ DÂN DỤNG TỈNH GIA LAI

PHÊ DUYỆT

Theo quyết định số:
Ngày: tháng năm 20...
Ký tên:

CHỦ ĐẦU TƯ: BAN QUẢN LÝ DỰ ÁN CÁC CÔNG TRÌNH GIAO THÔNG VÀ DÂN DỤNG TỈNH GIA LAI Địa chỉ: Số 78 Trần Hưng Đạo, Quy Nhơn, Bình Định	LIÊN DANH TỰ VẤN THIẾT KẾ: CÔNG TY TNHH KỸ THUẬT XÂY DỰNG BÌNH ĐỊNH & CÔNG TY CỔ PHẦN XÂY DỰNG D-BIM Địa chỉ: Số 78 Trần Hưng Đạo, Quy Nhơn, Bình Định	DỰ ÁN: NÂNG CẤP, MỞ RỘNG BỆNH VIỆN MẮT BÌNH ĐỊNH (GIAI ĐOẠN 2) Địa chỉ xây dựng: Số 78 Trần Hưng Đạo, Phường Quy Nhơn Nam, Tỉnh Gia Lai
THIẾT KẾ XÂY DỰNG TRIỂN KHAI SAU THIẾT KẾ CƠ SỞ	CHỦ NHIỆM DỰ ÁN: <i>[Signature]</i> KTS. NGUYỄN THỊ PHƯƠNG HOÀNG CHỦ TRƯỞNG THIẾT KẾ: <i>[Signature]</i> KTS. NGUYỄN THỊ TRUNG TUYẾN THIẾT KẾ: <i>[Signature]</i> KTS. NGUYỄN TÙNG BÌNH THIẾT KẾ: <i>[Signature]</i> KTS. NGUYỄN TÙNG HIỀN	HẠNG MỤC XÂY DỰNG: HM01-TỔNG THỂ KIẾN TRÚC
BIM MANAGER: <i>[Signature]</i> KTS. NGUYỄN ĐÌNH THẮNG BIM COORDINATION: <i>[Signature]</i> KTS. VŨ XUÂN MẠNH BIM MODEL: <i>[Signature]</i> KTS. NGUYỄN TÙNG HIỀN QUẢN LÝ KỸ THUẬT: <i>[Signature]</i> KTS. NGUYỄN ĐOÀN TIẾN	BỘ MÔN: KIẾN TRÚC	TÊN BẢN VẼ: MẶT BẰNG TỔNG THỂ HIỆN TRẠNG
NĂM 2025	TỶ LỆ: 1/500	KÍ HIỆU BẢN VẼ: HM01.KT - 002

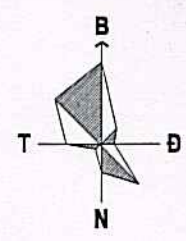

BẢNG CƠ CẤU SỬ DỤNG ĐẤT					
STT	THÀNH PHẦN SỬ DỤNG ĐẤT	TẦNG CAO XÂY DỰNG	DIỆN TÍCH (M ²)	TỶ LỆ (%)	GHI CHÚ
1	ĐẤT XÂY DỰNG CÔNG TRÌNH		2,144.00	37.66	
1.1	NHÀ KHÁM - CẤP CỨU - ĐIỀU TRỊ NỘI TRÚ - PHẪU THUẬT GÂY MỀ HỒI SỨC - HÀNH CHÍNH	11 TẦNG NỘI + 1 TẦNG HẦM	1,211.50	21.28	XÂY DỰNG MỚI
1.2	NHÀ KHOA DINH DƯỠNG, KHOA DƯỢC	2 TẦNG NỘI	321.00	5.84	HIỆN TRẠNG
1.3	NHÀ PHỤ TRỢ	1 TẦNG NỘI	601.50	10.57	XÂY DỰNG MỚI
1.4	NHÀ BẢO VỆ	1 TẦNG NỘI	10.00	0.18	HIỆN TRẠNG
2	ĐẤT CÂY XANH		1,411.39	24.79	
3	ĐẤT SÂN, ĐƯỜNG NỘI BỘ, BÃI ĐỖ XE, HTKT		2,137.00	37.54	
3.1	ĐẤT SÂN, ĐƯỜNG NỘI BỘ		1,923.39	33.79	XÂY DỰNG MỚI
3.2	BÃI ĐỖ XE NGOÀI TRỜI		151.61	2.66	XÂY DỰNG MỚI
3.3	BỂ NGÂM XỬ LÝ NƯỚC THẢI		56.00	1.02	XÂY DỰNG MỚI
3.4	TRẠM ĐIỆN		4.00	0.07	XÂY DỰNG MỚI
TỔNG			5,692.39	100.00	

- CHÚ THÍCH:**
- 01 NHÀ ĐIỀU TRỊ NỘI TRÚ - PHẪU THUẬT GÂY MỀ HỒI SỨC - HÀNH CHÍNH (XÂY DỰNG MỚI)
 - 02 NHÀ KHOA DINH DƯỠNG, KHOA DƯỢC (HIỆN TRẠNG)
 - 03 NHÀ PHỤ TRỢ (XÂY DỰNG MỚI)
 - 04 NHÀ BẢO VỆ (HIỆN TRẠNG)
 - 05 BỂ NGÂM XỬ LÝ NƯỚC THẢI (XÂY DỰNG MỚI)
 - 06 TRẠM ĐIỆN (XÂY DỰNG MỚI)
 - 07 BÃI ĐỖ XE NGOÀI TRỜI
 - 08 CÂY XANH, HOA VIÊN
- RANH GIỚI QUY HOẠCH
 — CGXD — CHỈ GIỚI XÂY DỰNG
 — CGĐĐ — CHỈ GIỚI ĐƯỜNG ĐỘ

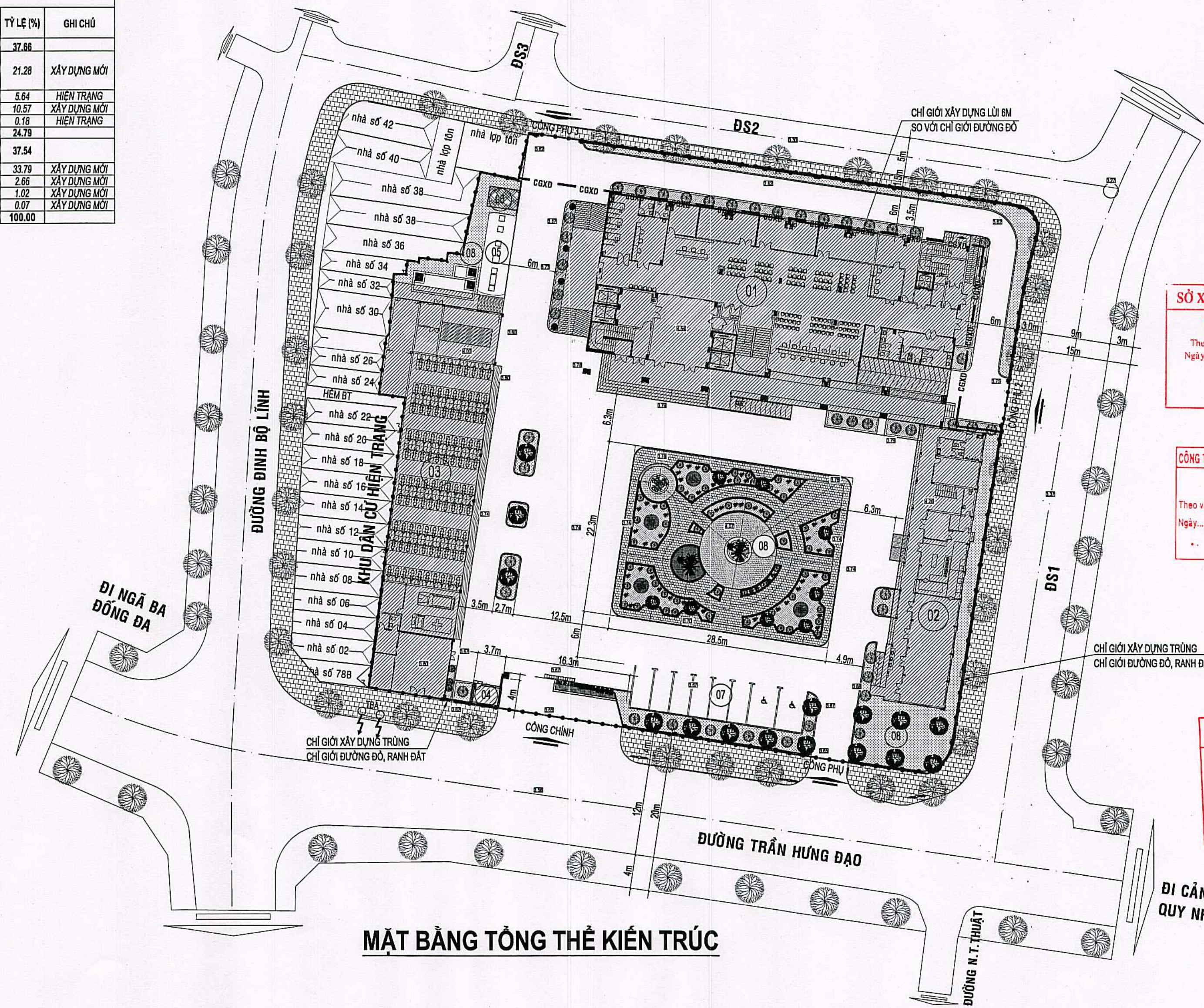

MẶT BẰNG TỔNG THỂ KIẾN TRÚC

SỞ XÂY DỰNG TỈNH GIA LAI
THẨM ĐỊNH
 Theo Văn bản số:
 Ngày: tháng năm 202...
 Người thẩm định ký tên:

CÔNG TY TNHH KỸ THUẬT XÂY DỰNG TÂN TIẾN
THẨM TRA
 Theo văn bản số:
 Ngày: tháng năm 202...
 Chủ trì bộ môn ký tên:

BAN QUẢN LÝ DỰ ÁN CÁC CÔNG TRÌNH GIAO THÔNG VÀ DÂN DỤNG TỈNH GIA LAI
PHÊ DUYỆT
 Theo quyết định số:
 Ngày: tháng năm 20...
 Ký tên:

CHỦ ĐẦU TƯ: BAN QUẢN LÝ DỰ ÁN CÁC CÔNG TRÌNH GIAO THÔNG VÀ DÂN DỤNG TỈNH GIA LAI <small>ĐẠ ĐỀ SỐ 78 TRẦN HUNG ĐẠO, P. QUY NHƠN NAM, T. GIA LAI</small>	LIÊN DANH TỰ VẤN THIẾT KẾ: CÔNG TY TNHH KỸ THUẬT XÂY DỰNG BÌNH ĐỊNH & CÔNG TY CỔ PHẦN XÂY DỰNG D-BIM		DỰ ÁN: NĂNG CẤP, MỞ RỘNG BỆNH VIỆN MẮT BÌNH ĐỊNH (GIAI ĐOẠN 2) <small>ĐỊA ĐIỂM XÂY DỰNG: SỐ 78 TRẦN HUNG ĐẠO, PHƯỜNG QUY NHƠN NAM, TỈNH GIA LAI</small>
	 CÔNG TY TNHH KTXD BÌNH ĐỊNH <small>PHỤ MỘT SỐ 18 NGUYỄN VĂN CƯỜNG, P. QUY NHƠN NAM, T. GIA LAI</small>	 CÔNG TY CỔ PHẦN XÂY DỰNG D-BIM <small>TRỤ SỞ SỐ 18 NGUYỄN VĂN CƯỜNG, P. QUY NHƠN NAM, T. GIA LAI</small>	
ĐẠ ĐỀ SỐ 78 TRẦN HUNG ĐẠO, P. QUY NHƠN NAM, T. GIA LAI	 KỸ THUẬT XÂY DỰNG BÌNH ĐỊNH	CHỦ NHIỆM DỰ ÁN: KTS. NGUYỄN THỊ PHƯƠNG HƯƠNG CHỦ TRÌ THIẾT KẾ: KTS. LÊ VĂN MẠNH THIẾT KẾ: KTS. NGUYỄN TỬ ĐĂNG HẸN THẺ HẸP: KTS. NGUYỄN TỬ ĐĂNG HẸN	BIM MANAGER: KTS. NGUYỄN DANH THẮNG BIM COORDINATION: KTS. VŨ XUÂN MẠNH BIM MODEL: KTS. NGUYỄN TỬ ĐĂNG HẸN QUẢN LÝ KỸ THUẬT: KTS. NGUYỄN QUỐC TIẾN
ĐẠ ĐỀ SỐ 78 TRẦN HUNG ĐẠO, P. QUY NHƠN NAM, T. GIA LAI	HANG MỤC XÂY DỰNG: HM01-TỔNG THỂ KIẾN TRÚC	BỘ MÔN: KIẾN TRÚC	TÊN BẢN VẼ: MẶT BẰNG TỔNG THỂ KIẾN TRÚC
ĐẠ ĐỀ SỐ 78 TRẦN HUNG ĐẠO, P. QUY NHƠN NAM, T. GIA LAI	THỜI GIAN HOÀN THÀNH: NĂM 2025	TỶ LỆ: 1/500	KẾ HỤC BẢN VẼ: HM01.KT - 003

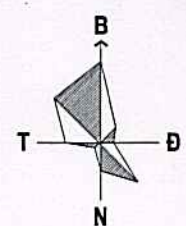

BẢNG CƠ CẤU SỬ DỤNG ĐẤT					
STT	THÀNH PHẦN SỬ DỤNG ĐẤT	TẦNG CAO XÂY DỰNG	DIỆN TÍCH (M ²)	TỶ LỆ (%)	GHI CHÚ
1	ĐẤT XÂY DỰNG CÔNG TRÌNH		2,144.00	37.66	
1.1	NHÀ KHÁM - CẤP ỨU - ĐIỀU TRỊ NỘI TRÚ - PHẪU THUẬT GÂY MÊ HỒI SỨC - HÀNH CHÍNH	11 TẦNG NỘI + 1 TẦNG HẦM	1,211.50	21.26	XÂY DỰNG MỚI
1.2	NHÀ KHOA DINH DƯỠNG, KHOA DƯỢC	2 TẦNG NỘI	321.00	5.84	HIỆN TRẠNG
1.3	NHÀ PHỤ TRỢ	1 TẦNG NỘI	601.50	10.57	XÂY DỰNG MỚI
1.4	NHÀ BẢO VỆ	1 TẦNG NỘI	10.00	0.18	HIỆN TRẠNG
2	ĐẤT CÂY XANH		1,411.39	24.79	
3	ĐẤT SÂN, ĐƯỜNG NỘI BỘ, BÃI ĐỖ XE, HTKT		2,137.00	37.54	
3.1	ĐẤT SÂN, ĐƯỜNG NỘI BỘ		1,923.39	33.79	XÂY DỰNG MỚI
3.2	BÃI ĐỖ XE NGOÀI TRỜI		151.61	2.66	XÂY DỰNG MỚI
3.3	BỂ NGÂM XỬ LÝ NƯỚC THẢI		58.00	1.02	XÂY DỰNG MỚI
3.4	TRẠM ĐIỆN		4.00	0.07	XÂY DỰNG MỚI
TỔNG			5,692.39	100.00	

CHÚ THÍCH:

- 01 NHÀ ĐIỀU TRỊ NỘI TRÚ - PHẪU THUẬT GÂY MÊ HỒI SỨC - HÀNH CHÍNH (XÂY DỰNG MỚI)
- 02 NHÀ KHOA DINH DƯỠNG, KHOA DƯỢC (HIỆN TRẠNG)
- 03 NHÀ PHỤ TRỢ (XÂY DỰNG MỚI)
- 04 NHÀ BẢO VỆ (HIỆN TRẠNG)
- 05 BỂ NGÂM XỬ LÝ NƯỚC THẢI (XÂY DỰNG MỚI)
- 06 TRẠM ĐIỆN (XÂY DỰNG MỚI)
- 07 BÃI ĐỖ XE NGOÀI TRỜI
- 08 CÂY XANH, HOA VIÊN

- - - - - RANH GIỚI QUY HOẠCH
 - - - - - CHỈ GIỚI XÂY DỰNG
 - - - - - CHỈ GIỚI ĐƯỜNG ĐÓ

BẢNG TỌA ĐỘ ĐƯỜNG CHUYỂN CẤP II				
STT	TÊN MỐC	TỌA ĐỘ		CAO ĐỘ
		X	Y	
1	DCII-01	1523451.287	606832.718	3.53
2	DCII-02	1523455.511	606903.840	3.51

BẢNG TỌA ĐỘ ĐỊNH VỊ NHÀ ĐIỀU TRỊ				
STT	GIAO ĐIỂM TÌM TRỰC	TỌA ĐỘ		CÓT ±0.000
		X	Y	
1	A-2	1523511.086	606869.911	4.540
2	A-14	1523504.121	606916.190	
3	G-2	1523534.126	606873.379	
4	G-14	1523527.161	606919.658	

BẢNG TỌA ĐỘ ĐỊNH VỊ NHÀ PHỤ TRỢ				
STT	GIAO ĐIỂM TÌM TRỰC	TỌA ĐỘ		CÓT ±0.000
		X	Y	
1	A-1	1523468.128	606851.693	3.800
2	A-9	1523518.440	606859.207	
3	F-1	1523469.674	606841.813	
4	F-9	1523520.576	606844.901	

BẢNG TỌA ĐỘ ĐỊNH VỊ CÔNG CHÍNH				
STT	GIAO ĐIỂM TÌM TRỰC	TỌA ĐỘ		CÓT ±0.000
		X	Y	
1	5-T1	1523471.181	606859.354	3.660
2	5-T2	1523468.946	606873.579	

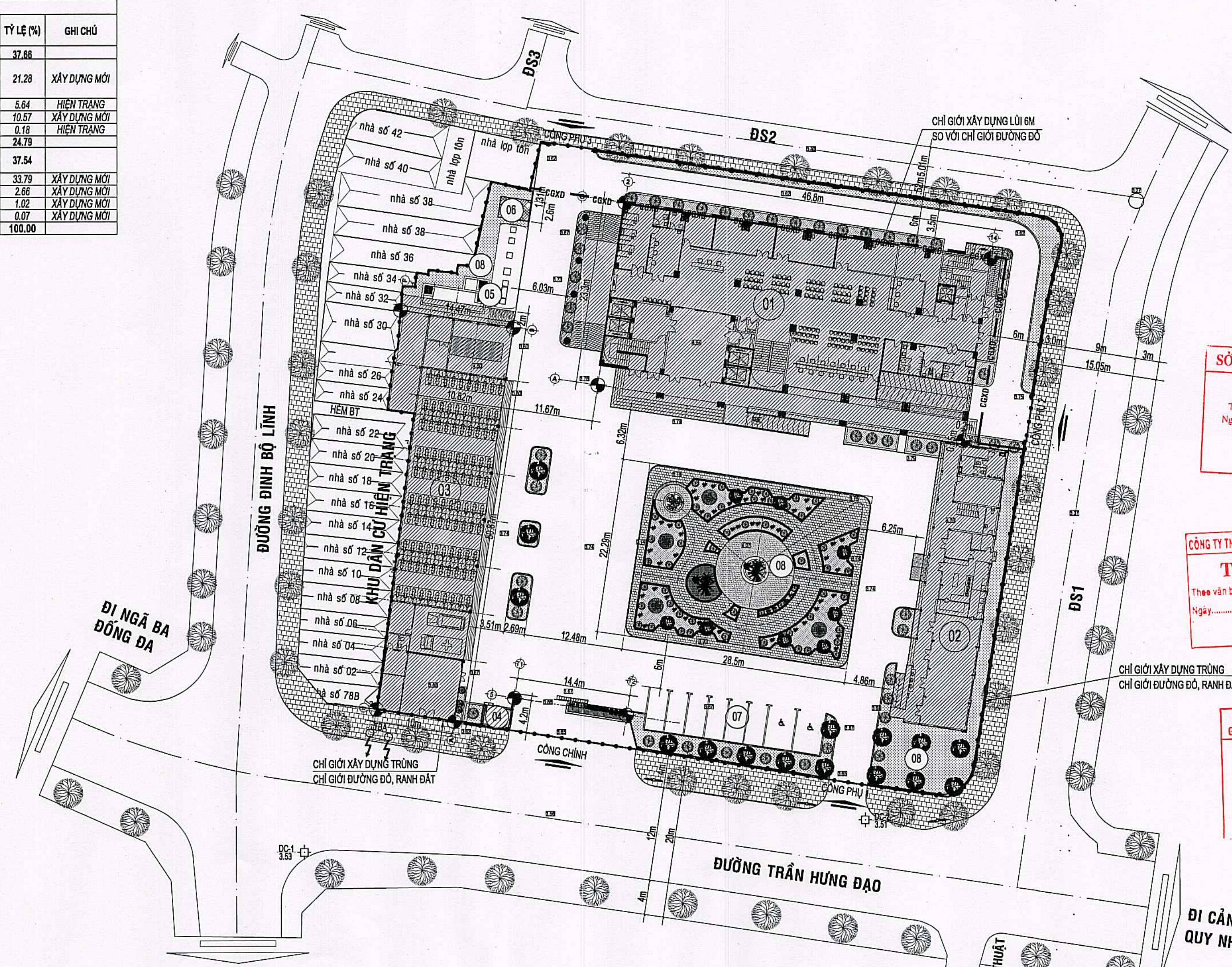

MẶT BẰNG TỔNG THỂ ĐỊNH VỊ CÁC HẠNG MỤC CÔNG TRÌNH

SỞ XÂY DỰNG TỈNH GIA LAI
THẨM ĐỊNH
 Theo Văn bản số:
 Ngày: tháng năm 202.....
 Người thẩm định ký tên:

CÔNG TY TNHH KỸ THUẬT XÂY DỰNG TÂN TIẾN
THẨM TRA
 Theo văn bản số:
 Ngày: tháng năm 202.....
 Chủ trì bộ môn ký tên:

BAN QUẢN LÝ DỰ ÁN CÁC CÔNG TRÌNH GIAO THÔNG VÀ DÂN DỤNG TỈNH GIA LAI
PHÊ DUYỆT
 Theo quyết định số:
 Ngày: tháng năm 20.....
 Ký tên:

CHỦ ĐẦU TƯ: BAN QUẢN LÝ DỰ ÁN CÁC CÔNG TRÌNH GIAO THÔNG VÀ DÂN DỤNG TỈNH GIA LAI <small>ĐIA CHỈ: SỐ 76 TRẦN HƯNG ĐẠO, P. QUẬN NHAI, T. QUẢNG</small>	LIÊN DANH TỪ VẤN THIỆT KẾ: CÔNG TY TNHH KỸ THUẬT XÂY DỰNG BÌNH ĐỊNH & CÔNG TY CỔ PHẦN XÂY DỰNG D-BIM <small>ĐIA CHỈ: SỐ 21/40 TRẦN HƯNG ĐẠO, P. QUẬN NHAI, T. QUẢNG</small> <small>ĐIA CHỈ: SỐ 18 NGUYỄN VĂN HỘ, Đ. QUẬN NHAI, P. QUẬN CÔNG, TP. HÀ NỘI</small>	DỰ ÁN: NÂNG CẤP, MỞ RỘNG BỆNH VIỆN MẮT BÌNH ĐỊNH (GIAI ĐOẠN 2) <small>ĐỊA ĐIỂM XÂY DỰNG: SỐ 76 TRẦN HƯNG ĐẠO, PHƯỜNG QUẬN NHAI, TỈNH GIA LAI</small>
CHỖ NHẬN DỰ ÁN: KTS. NGUYỄN THỊ PHƯƠNG HOÀNG	BIM MANAGER: KTS. NGUYỄN DANH THƯỜNG	BỘ MÔN: KIẾN TRÚC
CHỖ TRƯ THIỆT KẾ: KTS. VŨ KHUÂN MẠNH	BIM COORDINATION: KTS. NGUYỄN TỬ DƯƠNG HIỀN	
KTS. VŨ TRUNG TRUNG TUYẾN	KTS. VŨ KHUÂN MẠNH	
THIẾT KẾ: KTS. NGUYỄN TỬ DƯƠNG HIỀN	BIM MODEL: KTS. NGUYỄN TỬ DƯƠNG HIỀN	
THẪM DUYỆT: KTS. NGUYỄN TỬ DƯƠNG HIỀN	QUẢN LÝ KỸ THUẬT: KTS. NGUYỄN HOC TIẾN	
KTS. NGUYỄN TỬ DƯƠNG HIỀN	KTS. NGUYỄN HOC TIẾN	TÊN BẢN VẼ: MẶT BẰNG TỔNG THỂ ĐỊNH VỊ CÁC HẠNG MỤC CÔNG TRÌNH
KTS. NGUYỄN TỬ DƯƠNG HIỀN	KTS. NGUYỄN HOC TIẾN	THỜI GIAN HOÀN THÀNH: NĂM 2025
NGUYỄN DANH THƯỜNG	NGUYỄN HOC TIẾN	TỶ LỆ: 1/500
		KÍ HẸU BẢN VẼ: HM01.KT - 004

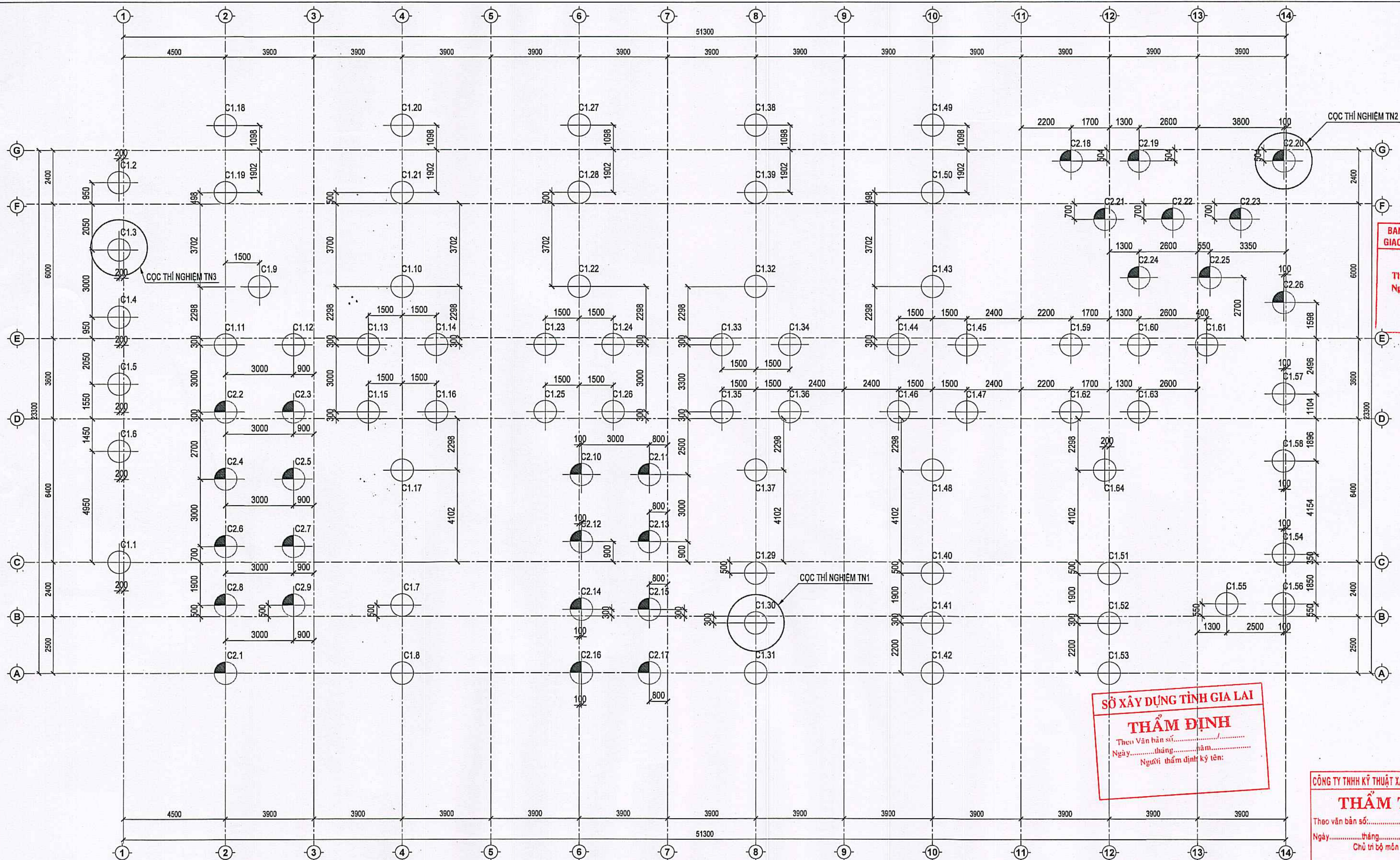

BAN QUẢN LÝ DỰ ÁN CÁC CÔNG TRÌNH GIAO THÔNG VÀ DÂN DỤNG TỈNH GIA LAI
PHÊ DUYỆT
 Theo quyết định số:
 Ngày tháng năm 20.....
 Ký tên:

SỞ XÂY DỰNG TỈNH GIA LAI
THẨM ĐỊNH
 Theo Văn bản số:
 Ngày tháng năm
 Người thẩm định ký tên:

CÔNG TY TNHH KỸ THUẬT XÂY DỰNG TÂN TIẾN
THẨM TRA
 Theo văn bản số:
 Ngày tháng năm 202.....
 Chủ trì bộ môn ký tên:

BẢNG THỐNG KÊ KHOAN NHỒI ĐẠI TRẢ							
Ký hiệu	Tên loại cọc	ĐK (mm)	Số lượng cọc	Cao độ mũi cọc (m)	Cao độ cắt đầu cọc (m)	Sức chịu tải tiêu chuẩn Rk (Tấn)	Ghi chú
⊕-C1-...	Cọc loại C1	1000	64	-68.750	-5.900	1310	Số lượng cọc đã bao gồm cọc thí nghiệm
⊕-C2-...	Cọc loại C2	1000	26	-68.750	-6.900	1310	

BẢNG THỐNG KÊ CỌC THÍ NGHIỆM				
Ký hiệu	ĐK (mm)	Cao độ mũi cọc (m)	Tải trọng thí nghiệm (Tấn)	Ghi chú
CQC TN1	1000	-68.750	1330	Cọc thí nghiệm phương pháp nền tĩnh
CQC TN2	1000	-68.750	1330	Cọc thí nghiệm phương pháp nền tĩnh
CQC TN3	1000	-68.750	1330	Cọc thí nghiệm phương pháp nền tĩnh

- GHI CHÚ:**
- CAO ĐỘ +0.000 KIẾN TRÚC TƯƠNG ĐƯƠNG VỚI +4.550 (VN2000)
 - TẤT CẢ CAO ĐỘ THỂ HIỆN TRONG BẢNG THỐNG KÊ CỌC LÀ CAO ĐỘ KIẾN TRÚC
 - SỐ LƯỢNG CỌC THỐNG KÊ BẢNG TRÊN ĐÃ GỒM CỌC THÍ NGHIỆM

MẶT BẰNG ĐỊNH VỊ CỌC
 TỶ LỆ: 1:120

CHỦ ĐẦU TƯ: BAN QUẢN LÝ DỰ ÁN CÁC CÔNG TRÌNH GIAO THÔNG VÀ DÂN DỤNG TỈNH GIA LAI <small>ĐƠN VỊ: SỐ 708 TRẦN HƯNG ĐẠO, QUẬN THONKANG, T. GIA LAI</small>	LIÊN DANH TỰ VẤN THIẾT KẾ: CÔNG TY TNHH KỸ THUẬT XÂY DỰNG BÌNH ĐỊNH & CÔNG TY CỔ PHẦN XÂY DỰNG D-BIM <small>TRỤ SỞ SỐ 18 NGÕ 210/107, Đ. Đ. TH. P. Đ. H. CÔNG. TP. HÀ NỘI</small>	DỰ ÁN: NÂNG CẤP, MỞ RỘNG BỆNH VIỆN MẮT BÌNH ĐỊNH (GIAI ĐOẠN 2) <small>ĐỊA ĐIỂM XÂY DỰNG: SỐ 78 TRẦN HƯNG ĐẠO, PHƯỜNG QUY NHƠN NAM, TỈNH GIA LAI</small> HẠNG MỤC XÂY DỰNG: HM04-NHÀ ĐIỀU TRỊ
ĐƠN VỊ: SỐ 708 TRẦN HƯNG ĐẠO, QUẬN THONKANG, T. GIA LAI CÔNG TY TNHH KTXD BÌNH ĐỊNH KỸ THUẬT XÂY DỰNG BÌNH ĐỊNH QUẢN LÝ NHƠN NAM		TÊN BAN VẼ: MẶT BẰNG ĐỊNH VỊ CỌC THỜI GIAN HOÀN THÀNH: NĂM 2025
		BỘ MÔN: KẾT CẤU TÊN BAN VẼ: MẶT BẰNG ĐỊNH VỊ CỌC THỜI GIAN HOÀN THÀNH: NĂM 2025
		KÝ HIỆU BAN VẼ: HM04, KC-DVC-01

BAN QUẢN LÝ DỰ ÁN CÁC CÔNG TRÌNH GIAO THÔNG VÀ DÂN DỤNG TỈNH GIA LAI
PHÊ DUYỆT
 Theo quyết định số:
 Ngày tháng năm 20.....
 Ký tên:

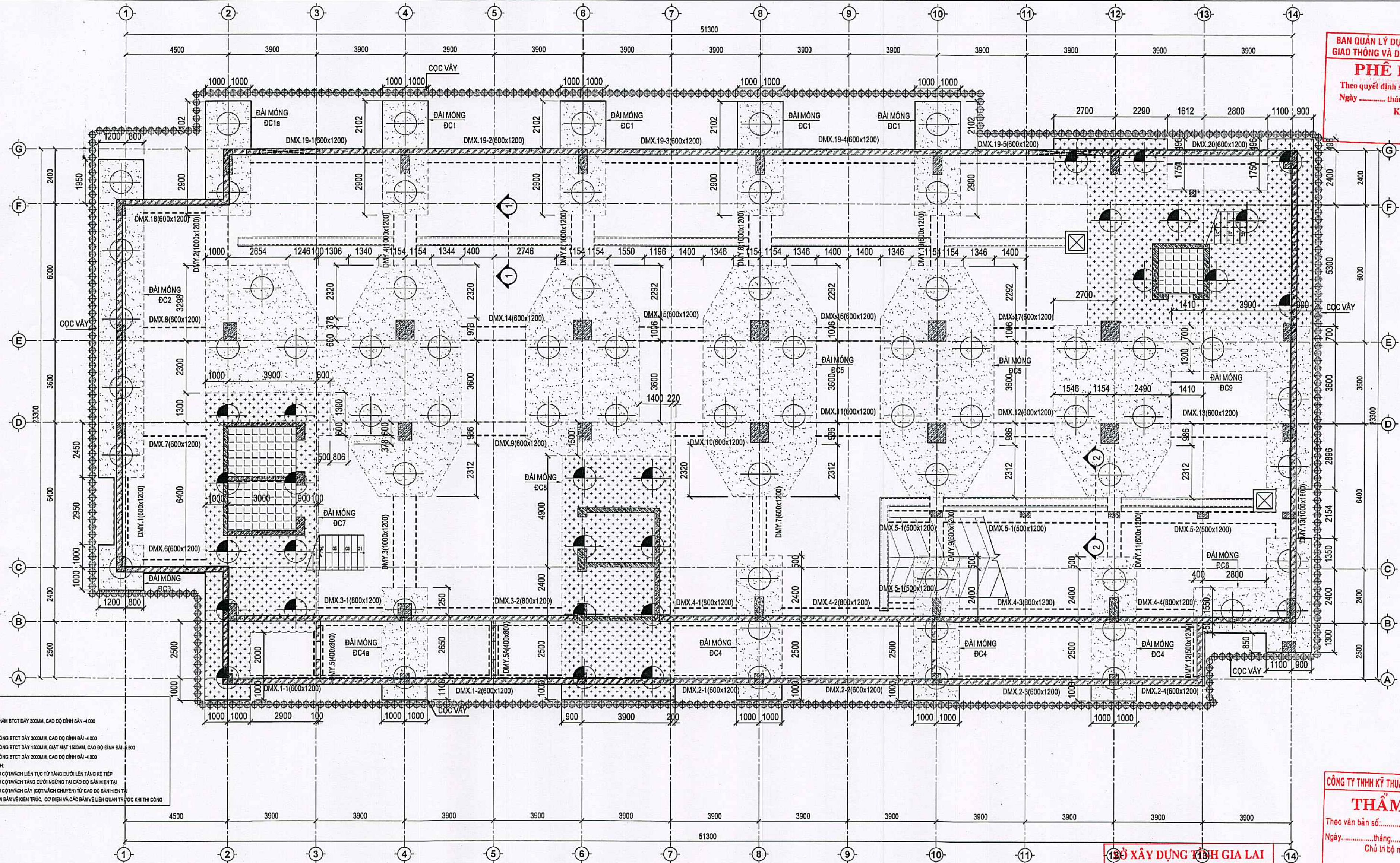

- GHÉ CHÚ:**
- KÝ HIỆU SÀN:
 - SÀN HẦM BTCT DÀY 300MM, CAO ĐỘ ĐINH SÀN -4.000
 - KÝ HIỆU ĐAI CỌC:
 - ĐAI MÓNG BTCT DÀY 300MM, CAO ĐỘ ĐINH ĐAI -4.000
 - ĐAI MÓNG BTCT DÀY 150MM, GIÁT MẶT 150MM, CAO ĐỘ ĐINH ĐAI -3.000
 - ĐAI MÓNG BTCT DÀY 200MM, CAO ĐỘ ĐINH ĐAI -4.000
 - KÝ HIỆU CỘT MẠCH:
 - KÝ HIỆU CỘT MẠCH LIÊN TỤC TỪ TẦNG DƯỚI LÊN TẦNG KẾ TIẾP
 - KÝ HIỆU CỘT MẠCH TẮNG DƯỚI HƯỚNG TÀI CAO ĐỘ SÀN HIỆN TẠI
 - KÝ HIỆU CỘT MẠCH CẮY (CỘT MẠCH CHUYÊN TỰ CAO ĐỘ SÀN HIỆN TẠI)
 - PHẢI KIỂM TRA VỚI BẢN VẼ KIẾN TRÚC, CỘT ĐIỆN VÀ CÁC BẢN VẼ LIÊN QUAN TRƯỚC KHI THI CÔNG

CÔNG TY TNHH KỸ THUẬT XÂY DỰNG TÂN TIẾN
THẨM TRA
 Theo văn bản số:
 Ngày tháng năm 202.....
 Chủ trì bộ môn kỹ thuật

136 XÂY DỰNG TỈNH GIA LAI
THẨM ĐỊNH
 Theo Văn bản số:
 Ngày tháng năm
 Người thẩm định kỹ thuật:

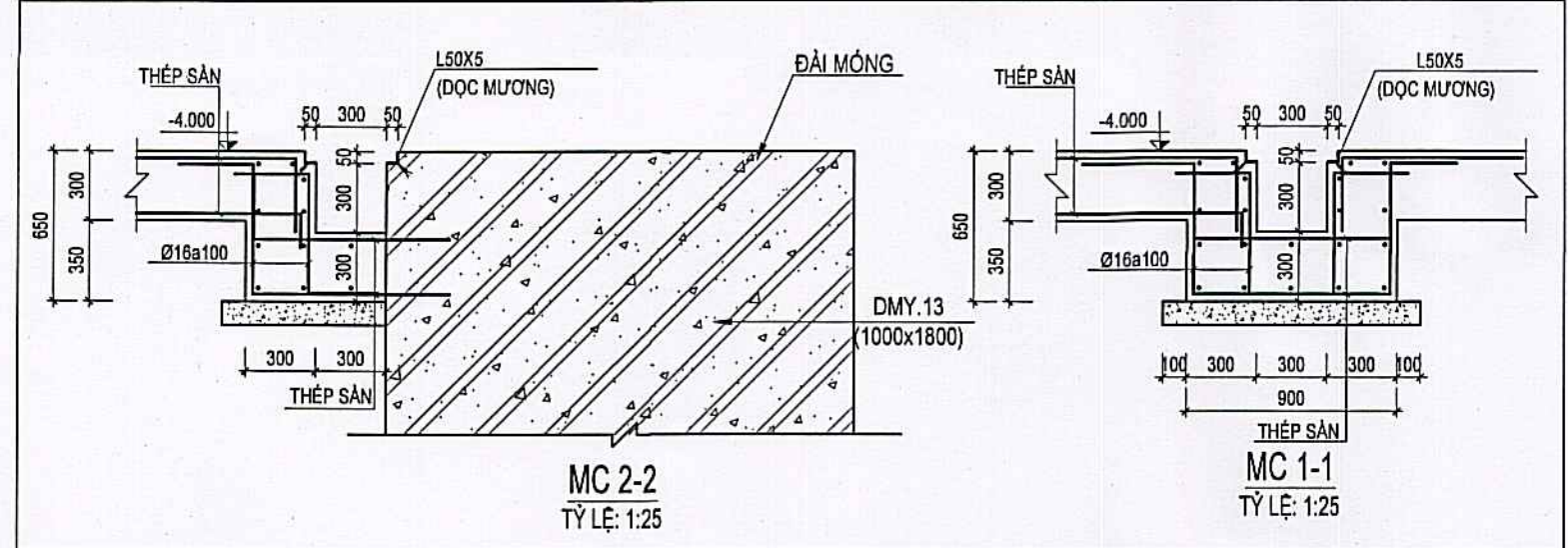

MẶT BẰNG KẾT CẤU THANG HẦM
 TỶ LỆ: 1:120

CHỖ ĐÁU TƯ: BAN QUẢN LÝ DỰ ÁN CÁC CÔNG TRÌNH GIAO THÔNG VÀ DÂN DỤNG TỈNH GIA LAI ĐƠN CHẾ: SỐ 75 TRẦN HƯNG ĐẠO, P. QUẬN NHƠN NAM, T. GIA LAI	LIÊN DANH TỰ VẤN THIẾT KẾ: CÔNG TY TNHH KỸ THUẬT XÂY DỰNG BÌNH ĐỊNH TRỤ SỞ: SỐ 17 ĐƯỜNG SỐ 1, QUẬN NHƠN NAM, T. GIA LAI GIÁM ĐỐC: KỸ THUẬT XÂY DỰNG BÌNH ĐỊNH P. QUẢN LÝ NHƠN NAM	CÔNG TY CỔ PHẦN XÂY DỰNG D-BIM TRỤ SỞ: SỐ 18 NGUYỄN VĂN HỘ, Đ. ĐÀ THỊ, P. BÌNH CƯỜNG, TP. HÀ NỘI TỔNG GIÁM ĐỐC: NGUYỄN DANH THẮNG	DỰ ÁN: NÂNG CẤP, MỞ RỘNG BỆNH VIỆN MẮT BÌNH ĐỊNH (GIAI ĐOẠN 2) ĐỊA ĐIỂM XÂY DỰNG: SỐ 78 TRẦN HƯNG ĐẠO, PHƯỜNG QUẬN NHƠN NAM, TỈNH GIA LAI HẠNG MỤC XÂY DỰNG: HM04-NHÀ ĐIỀU TRỊ BỘ MÔN: KẾT CẤU TÊN BẢN VẼ: MẶT BẰNG KẾT CẤU HẦM VÀ ĐAI CỌC THỜI GIAN HOÀN THÀNH: NĂM 2025 TỶ LỆ: - KÝ HIỆU BẢN VẼ: HM04_KC-MB-01
THIẾT KẾ XÂY DỰNG TRIỂN KHAI SAU THIẾT KẾ CƠ SỞ CHỦ NHIỆM DỰ ÁN: KS. NGUYỄN THỊ PHƯƠNG HOÀNG CHỦ TRÌ THIẾT KẾ: KS. LÊ TUYÊN TRỰC THIẾT KẾ: KS. LÊ CÔNG TÀI THỂ HIỆN: KS. LÊ CÔNG TÀI KS. LÊ CÔNG TÀI		BIM MANAGER: KS. NGUYỄN DANH THẮNG BIM COORDINATION: KS. TRẦN ĐỨC THẠNH BIM MODEL: KS. NGUYỄN VĂN NAM QUẢN LÝ KỸ THUẬT: KS. NGUYỄN NGỌC TIẾN	

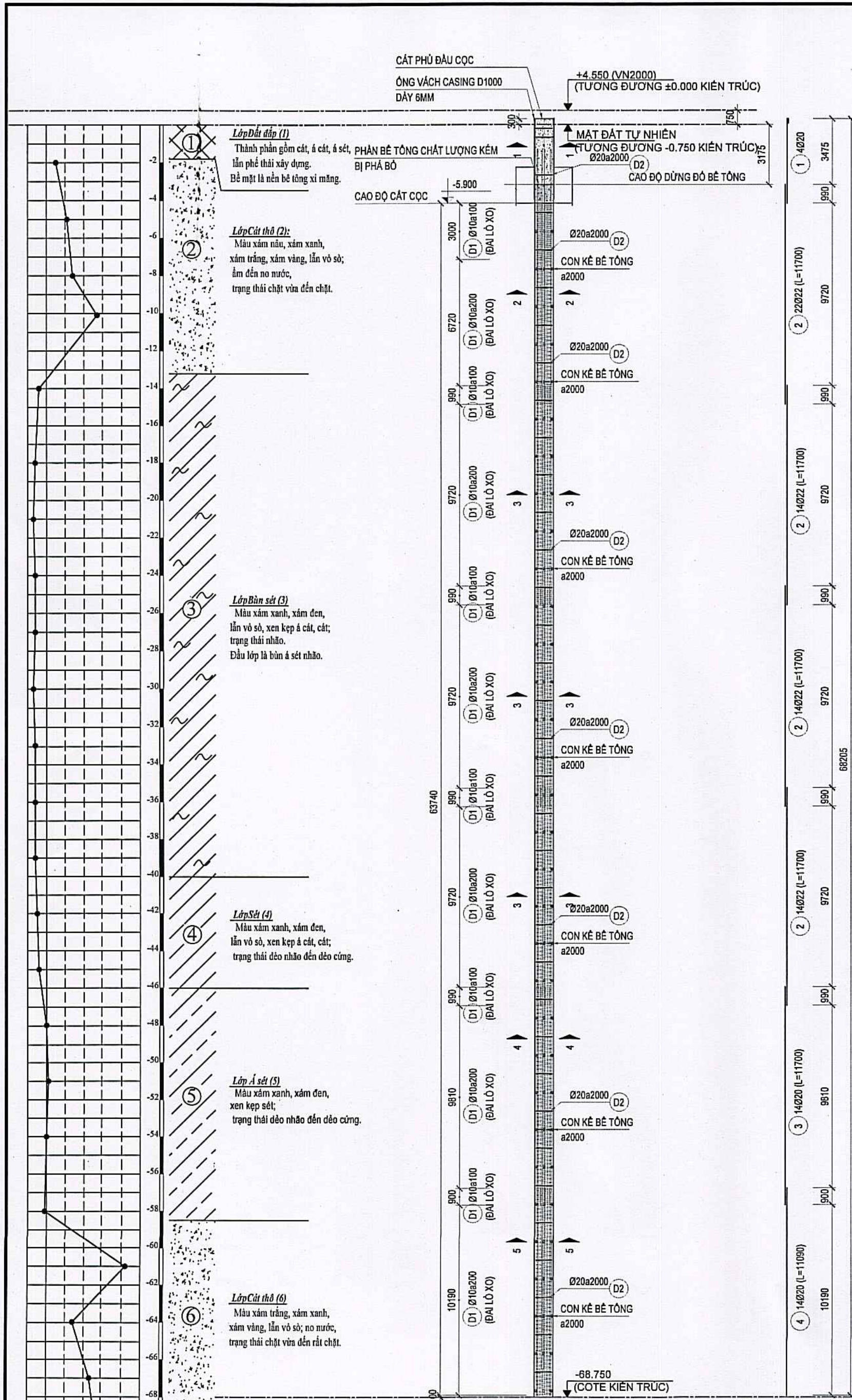

CỌC KHOAN NHỒI ĐẠ TRÀ - LOẠI CỌC C1

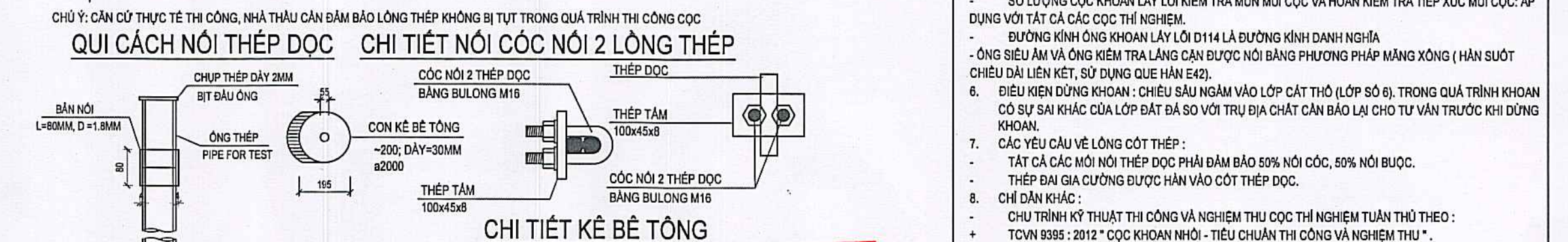
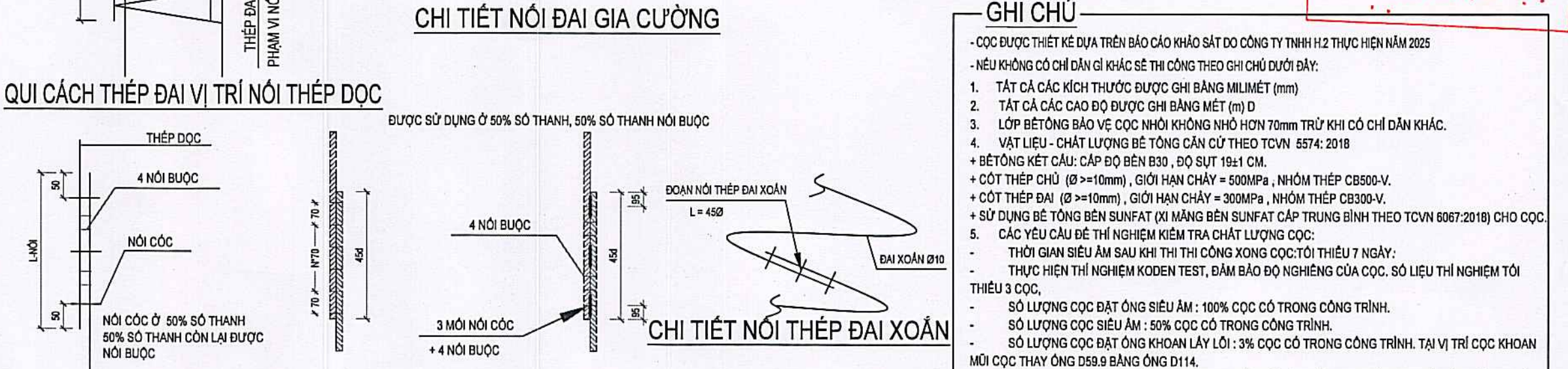
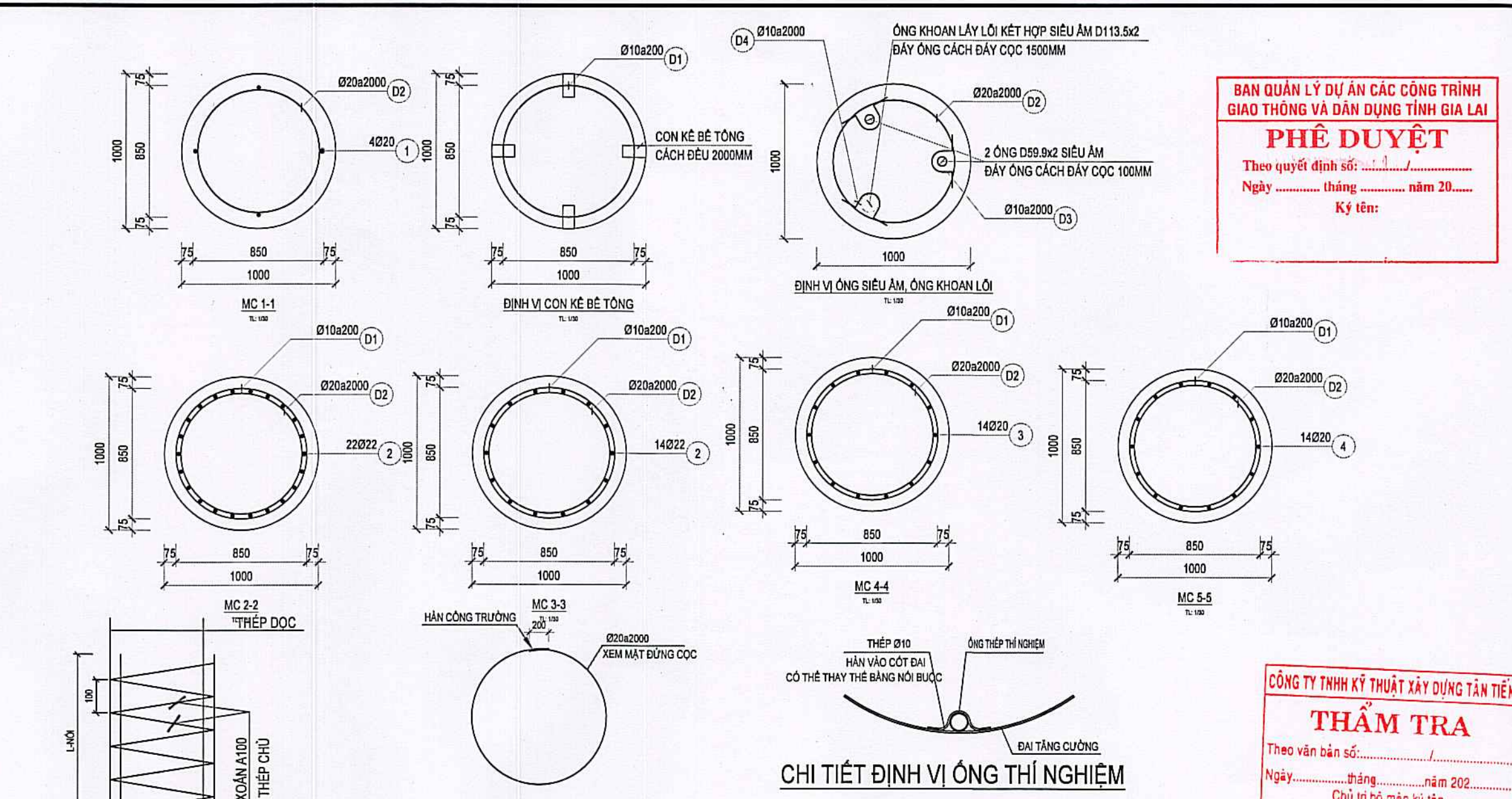

BAN QUẢN LÝ DỰ ÁN CÁC CÔNG TRÌNH GIAO THÔNG VÀ DÂN DỤNG TỈNH GIA LAI
PHÊ DUYỆT
 Theo quyết định số:
 Ngày: tháng năm 202...
 Ký tên:

CÔNG TY TNHH KỸ THUẬT XÂY DỰNG TÂN TIẾN
THẨM TRA
 Theo văn bản số:
 Ngày: tháng năm 202...
 Chủ trì bộ môn kỹ thuật:

SỞ XÂY DỰNG TỈNH GIA LAI
THẨM ĐỊNH
 Theo Văn bản số:
 Ngày: tháng năm
 Người thẩm định ký tên:

GHI CHÚ

- CỌC ĐƯỢC THIẾT KẾ DỰA TRÊN BÁO CÁO KHẢO SÁT DO CÔNG TY TNHH H2 THỰC HIỆN NĂM 2025
- NẾU KHÔNG CÓ CHỈ DẪN KHÁC SẼ THI CÔNG THEO GHI CHÚ DƯỚI ĐÂY:
- 1. TẤT CẢ CÁC KÍCH THƯỚC ĐƯỢC GHI BẰNG MİLIMÉT (mm)
- 2. TẤT CẢ CÁC CAO ĐỘ ĐƯỢC GHI BẰNG MÉT (m) D
- 3. LỚP BÊ TÔNG BẢO VỆ CỌC NHỎ KHÔNG NHỎ HƠN 70mm TRỪ KHI CÓ CHỈ DẪN KHÁC.
- 4. VẬT LIỆU - CHẤT LƯỢNG BÊ TÔNG CẦN CỨ THEO TCVN 5574: 2018
- + BÊ TÔNG KẾT CẤU: CẤP ĐỘ BÊ TÔNG B30, ĐỘ SỤT 19±1 CM.
- + CỐT THÉP CHỦ (Ø ≥ 10mm), GIỚI HẠN CHẠY = 500MPa, NHÓM THÉP CB500-V.
- + CỐT THÉP ĐẠ (Ø ≥ 10mm), GIỚI HẠN CHẠY = 300MPa, NHÓM THÉP CB300-V.
- + SỬ DỤNG BÊ TÔNG BÊN SUNFAT (XI MĂNG BÊN SUNFAT CẤP TRUNG BÌNH THEO TCVN 6067:2018) CHO CỌC.
- 5. CÁC YÊU CẦU ĐỂ THÍ NGHIỆM KIỂM TRA CHẤT LƯỢNG CỌC:
- THỜI GIAN SIÊU ẨM SAU KHI THI CÔNG XONG CỌC: TỐI THIỂU 7 NGÀY.
- THỰC HIỆN THÍ NGHIỆM KODEN TEST, ĐẢM BẢO ĐỘ NGHIỆM CỦA CỌC. SỬ DỤNG THÍ NGHIỆM TỐI THIỂU 3 CỌC.
- SỐ LƯỢNG CỌC ĐẠT ỚNG SIÊU ẨM: 100% CỌC CÓ TRONG CÔNG TRÌNH.
- SỐ LƯỢNG CỌC SIÊU ẨM: 50% CỌC CÓ TRONG CÔNG TRÌNH.
- SỐ LƯỢNG CỌC ĐẠT ỚNG KHOAN LẤY LỖI: 3% CỌC CÓ TRONG CÔNG TRÌNH. TẠI VỊ TRÍ CỌC KHOAN MỖI CỌC THAY ỚNG D59.9 BẰNG ỚNG D114.
- SỐ LƯỢNG CỌC KHOAN LẤY LỖI KIỂM TRA MÙN MÔI CỌC VÀ HOÀN KIỂM TRA TIẾP XÚC MÔI CỌC: ÁP DỤNG VỚI TẤT CẢ CÁC CỌC THÍ NGHIỆM.
- ĐƯỜNG KÍNH ỚNG KHOAN LẤY LỖI D114 LÀ ĐƯỜNG KÍNH DANH NGHĨA
- ỚNG SIÊU ẨM VÀ ỚNG KIỂM TRA LẮNG CẦN ĐƯỢC NỐI BẰNG PHƯƠNG PHÁP MĂNG XÒNG (HÀN SUỐT CHIỀU DÀI LIÊN KẾT, SỬ DỤNG QUE HÀN E42).
- 6. ĐIỀU KIỆN DỪNG KHOAN: CHIỀU SẤU NGÂM VÀO LỚP CÁT THỎ (LỚP SỐ 6). TRONG QUÁ TRÌNH KHOAN CÓ SỰ SAI KHÁC CỦA LỚP ĐẤT ĐÓ SO VỚI TRỤ ẠCH ĐẠ CẦN BẢO LẠI CHO TƯ VẤN TRƯỚC KHI DỪNG KHOAN.
- 7. CÁC YÊU CẦU VỀ LỒNG CỐT THÉP:
- TẤT CẢ CÁC MÔI NỐI THÉP ĐỌC PHẢI ĐẢM BẢO 50% NỐI CỌC, 50% NỐI BUC.
- THÉP ĐẠ GIA CƯỜNG ĐƯỢC HÀN VÀO CỐT THÉP ĐỌC.
- 8. CHỈ DẪN KHÁC:
- + CHU TRÌNH KỸ THUẬT THI CÔNG VÀ NGHIỆM THỰC CỐT THÉP NGHIỆM TUẦN THỦ THEO: TCVN 8395 : 2012 " CỌC KHOAN NHỒI - TIÊU CHUẨN THI CÔNG VÀ NGHIỆM THỰC ".
- + TCVN 8396 : 2012 " CỌC KHOAN NHỒI - PHƯƠNG PHÁP XUNG SIÊU ẨM XÁC ĐỊNH TÍNH ĐỒNG NHẤT CỦA BÊ TÔNG ".
- CHIỀU DẦY LỚP CÁN LẮNG ĐẦY CỌC TRƯỚC KHI ĐỘ BÊ TÔNG KHÔNG QUÁ 2 CM.
- VỊ TRÍ CỌC: XEM BẢN VẼ MẶT BẰNG CỌC.
- CHỮ Ý: KHI THI CÔNG CẦN XEM XÉT KẾT HỢP CÁC BẢN VẼ LIÊN QUAN. TRONG TRƯỜNG HỢP CÓ SỰ SAI KHÁC GIỮA CÁC BẢN VẼ CẦN DỪNG THI CÔNG VÀ BẢO LẠI CÁC BÊN ĐỂ XỬ LÝ.
- ỚNG SIÊU ẨM VÀ ỚNG KHOAN LỖI PHẢI ĐƯỢC LẬP LẠI SAU KHI THÍ NGHIỆM VỚI CƯỜNG ĐỘ BÊ TÔNG TƯƠNG ĐƯƠNG BÊ TÔNG B30

CHỦ ĐẦU TƯ: BAN QUẢN LÝ DỰ ÁN CÁC CÔNG TRÌNH GIAO THÔNG VÀ DÂN DỤNG TỈNH GIA LAI ĐƠN VỊ: SỐ 75 TRẦN HƯNG ĐẠO, P. QUÝ NHƠN HẠM, T. GIA LAI	LIÊN DANH TƯ VẤN THÉP KẾ CÔNG TY TNHH KỸ THUẬT XÂY DỰNG BÌNH ĐỊNH & CÔNG TY CỔ PHẦN XÂY DỰNG D-BIM ĐƠN VỊ: SỐ 103 TRẦN HƯNG ĐẠO, P. QUÝ NHƠN HẠM, T. GIA LAI	DỰ ÁN: NĂNG CẤP, MỞ RỘNG BỆNH VIỆN MẮT BÌNH ĐỊNH (GIAI ĐOẠN 2) ĐỊA ĐIỂM XÂY DỰNG: SỐ 78 TRẦN HƯNG ĐẠO, PHƯỜNG QUÝ NHƠN HẠM, TỈNH GIA LAI
CHỦ NHIỆM DỰ ÁN: KTS. NGUYỄN THỊ PHƯƠNG HOÀNG	BIM MANAGER: KTS. NGUYỄN DANH THẮNG	HẠNG MỤC XÂY DỰNG: HM04-NHÀ ĐIỀU TRỊ
CHỦ TRÌ THIẾT KẾ: KTS. LÊ TUẤN TRỰC	BIM COORDINATION: KTS. TRẦN ĐỨC THIỆN	BỘ MÔN: KẾT CẤU
THIẾT KẾ: KTS. LÊ CÔNG TÀI THÉ HẸN: KTS. LÊ CÔNG TÀI	BIM MODEL: KTS. NGUYỄN VĂN NAM QUẢN LÝ KỸ THUẬT: KTS. NGUYỄN NGỌC TIẾN	TÊN BẢN VẼ: CHI TIẾT CỌC ĐẠ TRÀ C1
NGÀY: tháng năm NGƯỜI THẨM ĐỊNH KÝ TÊN:	NGÀY: tháng năm NGƯỜI THẨM ĐỊNH KÝ TÊN:	THỜI GIAN HOÀN THÀNH: NĂM 2025
TÊN CÔNG TY: CÔNG TY TNHH KTXD BÌNH ĐỊNH SỐ QUÂN QUẢN LÝ:	TÊN CÔNG TY: CÔNG TY CỔ PHẦN XÂY DỰNG D-BIM SỐ QUÂN QUẢN LÝ:	KÍ HẸU BẢN VẼ: HM04-KC-CTCC-01

BAN QUẢN LÝ DỰ ÁN CÁC CÔNG TRÌNH GIAO THÔNG VÀ DÂN DỤNG TỈNH GIA LAI
PHÊ DUYỆT
 Theo quyết định số:/.....
 Ngày tháng năm 20.....
 Ký tên:

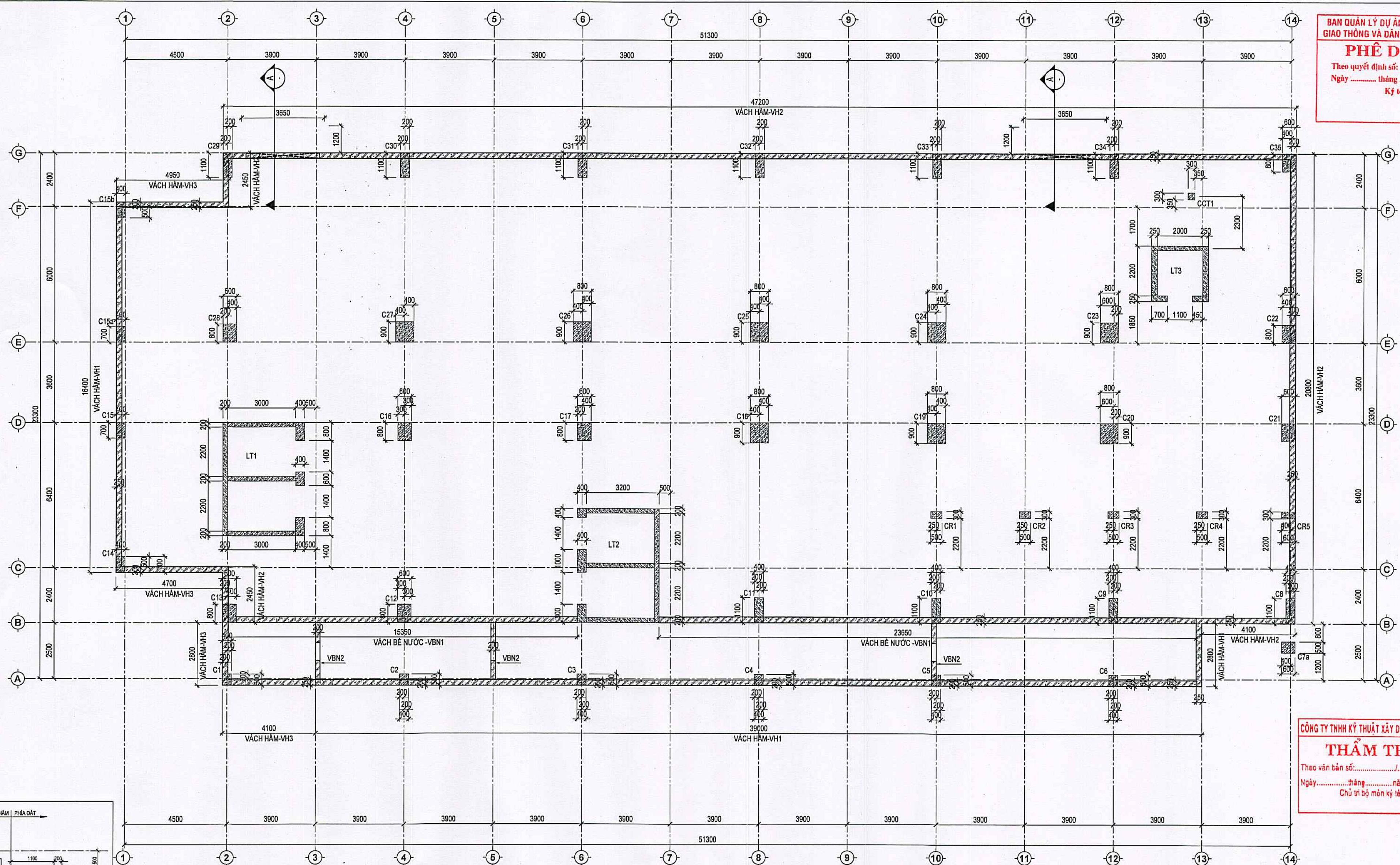

CÔNG TY TNHH KỸ THUẬT XÂY DỰNG TÂN TIẾN
THẨM TRA
 Theo văn bản số:/.....
 Ngày tháng năm 202.....
 Chủ trì bộ môn kỹ thuật:

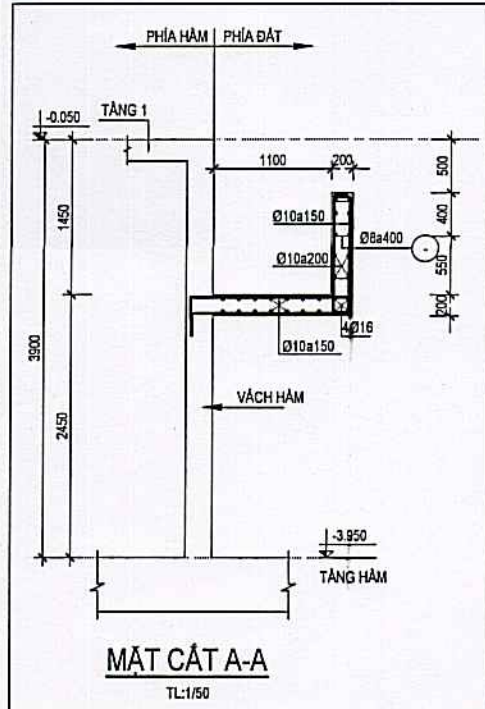

MẶT BẰNG CỘT VÁCH TẦNG HẠM
 TỶ LỆ: 1:120

SỞ XÂY DỰNG TỈNH GIA LAI
THẨM ĐỊNH
 Theo Văn bản số:/.....
 Ngày tháng năm
 Người thẩm định kỹ thuật:

CHỦ ĐẦU TƯ: BAN QUẢN LÝ DỰ ÁN CÁC CÔNG TRÌNH GIAO THÔNG VÀ DÂN DỤNG TỈNH GIA LAI ĐỊA CHẾ: SỐ 728 TRẦN HƯNG ĐẠO, P. QUÝ NHƠN NAM, T. GIA LAI	LIÊN DANH TƯ VẤN THIẾT KẾ: CÔNG TY TNHH KỸ THUẬT XÂY DỰNG BÌNH ĐỊNH & CÔNG TY CỔ PHẦN XÂY DỰNG D-BIM TRỤ SỞ: SỐ 18, HỒ 218/1/CT, B. ĐÀ LƯU, P. BÌNH CỎNG, TP. HÀ NỘI TÓNG GIÁM ĐỐC: NGUYỄN DANH THẮNG	DỰ ÁN: NÂNG CẤP, MỞ RỘNG BỆNH VIỆN MẮT BÌNH ĐỊNH (GIAI ĐOẠN 2) ĐỊA ĐIỂM XÂY DỰNG: SỐ 78 TRẦN HƯNG ĐẠO, PHƯỜNG QUÝ NHƠN NAM, TỈNH GIA LAI HẠNG MỤC XÂY DỰNG: HM04-NHÀ ĐIỀU TRỊ BỘ MÔN: KẾT CẤU TÊN BẢN VẼ: MẶT BẰNG CỘT VÁCH TẦNG HẠM THỜI GIAN HOÀN THÀNH: NĂM 2025 TỶ LỆ: - KÝ HỮU BẢN VẼ: HM04, KC-CV-01
THIẾT KẾ XÂY DỰNG TRIỂN KHAI SAU THIẾT KẾ CƠ SỞ CHỦ NHIỆM DỰ ÁN: KTS. NGUYỄN THỊ PHƯƠNG HƯƠNG CHỦ TRÌ THIẾT KẾ: K.S. LÊ TUẤN TRỰC THIẾT KẾ: K.S. LÊ CÔNG TÀI THẺ HẸN: K.S. LÊ CÔNG TÀI		BIM MANAGER: K.S. NGUYỄN DANH THẮNG BIM COORDINATION: K.S. TRẦN ĐỨC THẠNH BIM MODEL: K.S. NGUYỄN VĂN NAM QUẢN LÝ KỸ THUẬT: K.S. NGUYỄN NGỌC TIẾN

BAN QUẢN LÝ DỰ ÁN CÁC CÔNG TRÌNH
GIAO THÔNG VÀ DÂN DỤNG TỈNH GIA LAI

PHÊ DUYỆT

Theo quyết định số:
Ngày tháng năm 20.....
Ký tên:

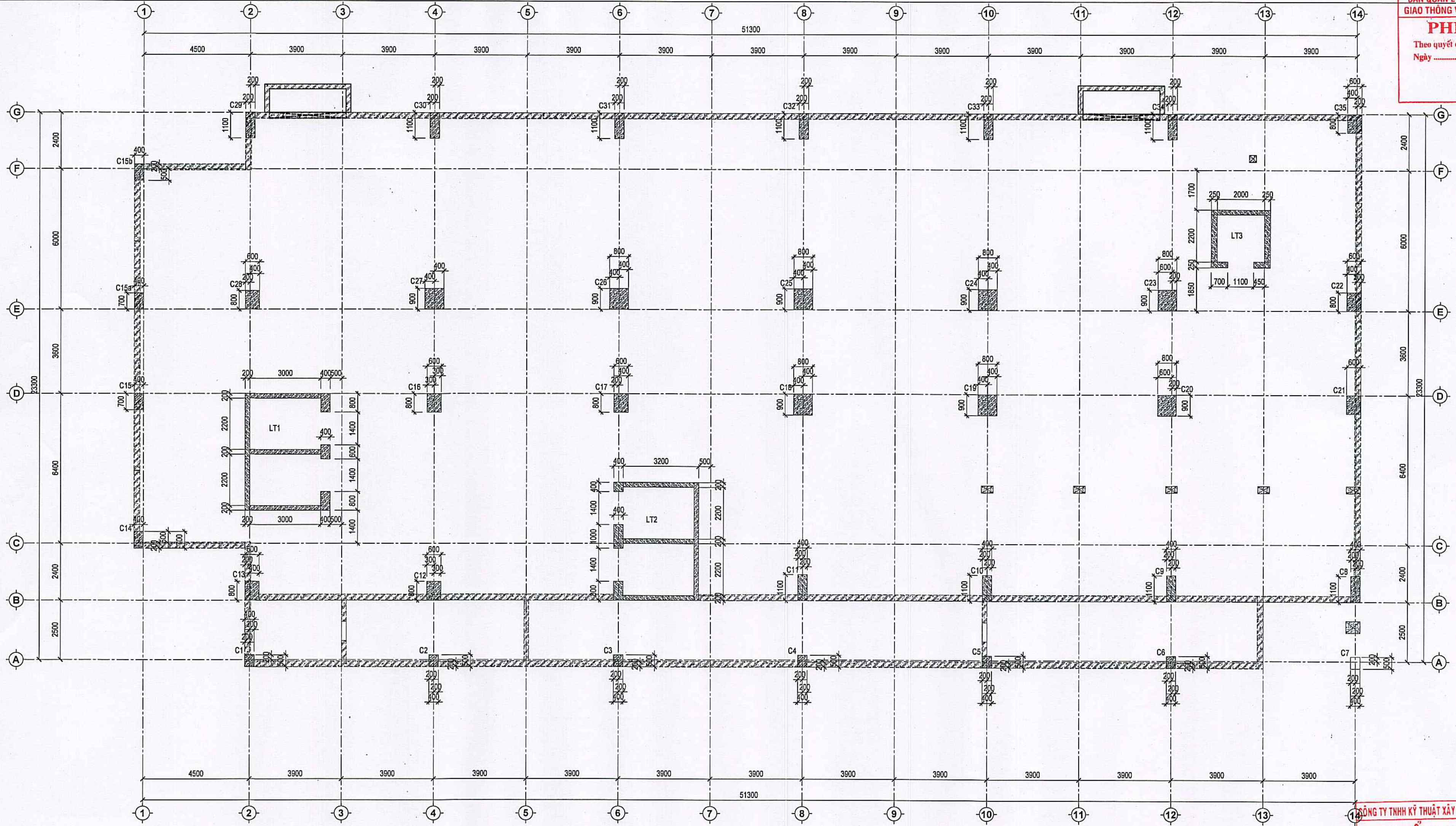

GHI CHÚ:

1) KÝ HIỆU CỘT/VÁCH:
 : KÝ HIỆU CỘT/VÁCH LIÊN TỤC TỪ TẦNG DƯỚI LÊN TẦNG KẾ TIẾP
 : KÝ HIỆU CỘT/VÁCH TẦNG DƯỚI NGỪNG TẠI CAO ĐỘ SÀN HIỆN TẠI
 : KÝ HIỆU CỘT/VÁCH CÂY (CỘT/VÁCH CHUYÊN) TỪ CAO ĐỘ SÀN HIỆN TẠI

2) PHẢI KIỂM TRA VỚI BẢN VẼ KIẾN TRÚC, CƠ ĐIỆN VÀ CÁC BẢN VẼ LIÊN QUAN TRƯỚC KHI THI CÔNG

MẶT BẰNG CỘT VÁCH TẦNG 1
TỶ LỆ: 1:120

SỞ XÂY DỰNG TỈNH GIA LAI

THẨM ĐỊNH

Theo Văn bản số:
Ngày tháng năm 20.....
Người thẩm định ký tên:

CÔNG TY TNHH KỸ THUẬT XÂY DỰNG TÂN TIẾN

THẨM TRA

Theo văn bản số:
Ngày tháng năm 20.....
Chủ vị bộ môn ký tên:

CHỦ ĐẦU TƯ: BAN QUẢN LÝ DỰ ÁN CÁC CÔNG TRÌNH GIAO THÔNG VÀ DÂN DỤNG TỈNH GIA LAI <small>ĐƠN VỊ: SỐ 75 TRẦN HƯNG ĐẠO, PHƯỜNG QUÝ NHON NAM, TỈNH GIA LAI</small>	LIÊN DANH TỰ VẤN THIẾT KẾ: CÔNG TY TNHH KỸ THUẬT XÂY DỰNG BÌNH ĐỊNH & CÔNG TY CỔ PHẦN XÂY DỰNG D-BIM		DỰ ÁN: NÂNG CẤP, MỞ RỘNG BỆNH VIỆN MẮT BÌNH ĐỊNH (GIAI ĐOẠN 2) <small>ĐỊA ĐIỂM XÂY DỰNG: SỐ 78 TRẦN HƯNG ĐẠO, PHƯỜNG QUÝ NHON NAM, TỈNH GIA LAI</small> HẠNG MỤC XÂY DỰNG: HM04-NHÀ ĐIỀU TRỊ
	THIẾT KẾ XÂY DỰNG TRIỂN KHAI SAU THIẾT KẾ CƠ SỞ	CHỈ NHIỆM DỰ ÁN: KTS. NGUYỄN THỊ PHƯƠNG HOÀNG CHỦ TRÌ THIẾT KẾ: KS. LÊ TUẤN TRỰC THIẾT KẾ: KS. LÊ CÔNG TÀI THỂ HIỆN: KS. LÊ CÔNG TÀI	
CHỮ ĐÓNG: 		TÊN BAN VẼ: THỜI GIAN HOÀN THÀNH: NĂM 2025	TỶ LỆ: KI HỮU BAN VẼ: HM04.

BAN QUẢN LÝ DỰ ÁN CÁC CÔNG TRÌNH GIAO THÔNG VÀ DÂN DỤNG TỈNH GIA LAI
PHÊ DUYỆT
 Theo quyết định số:
 Ngày tháng năm 20.....
 Ký tên:

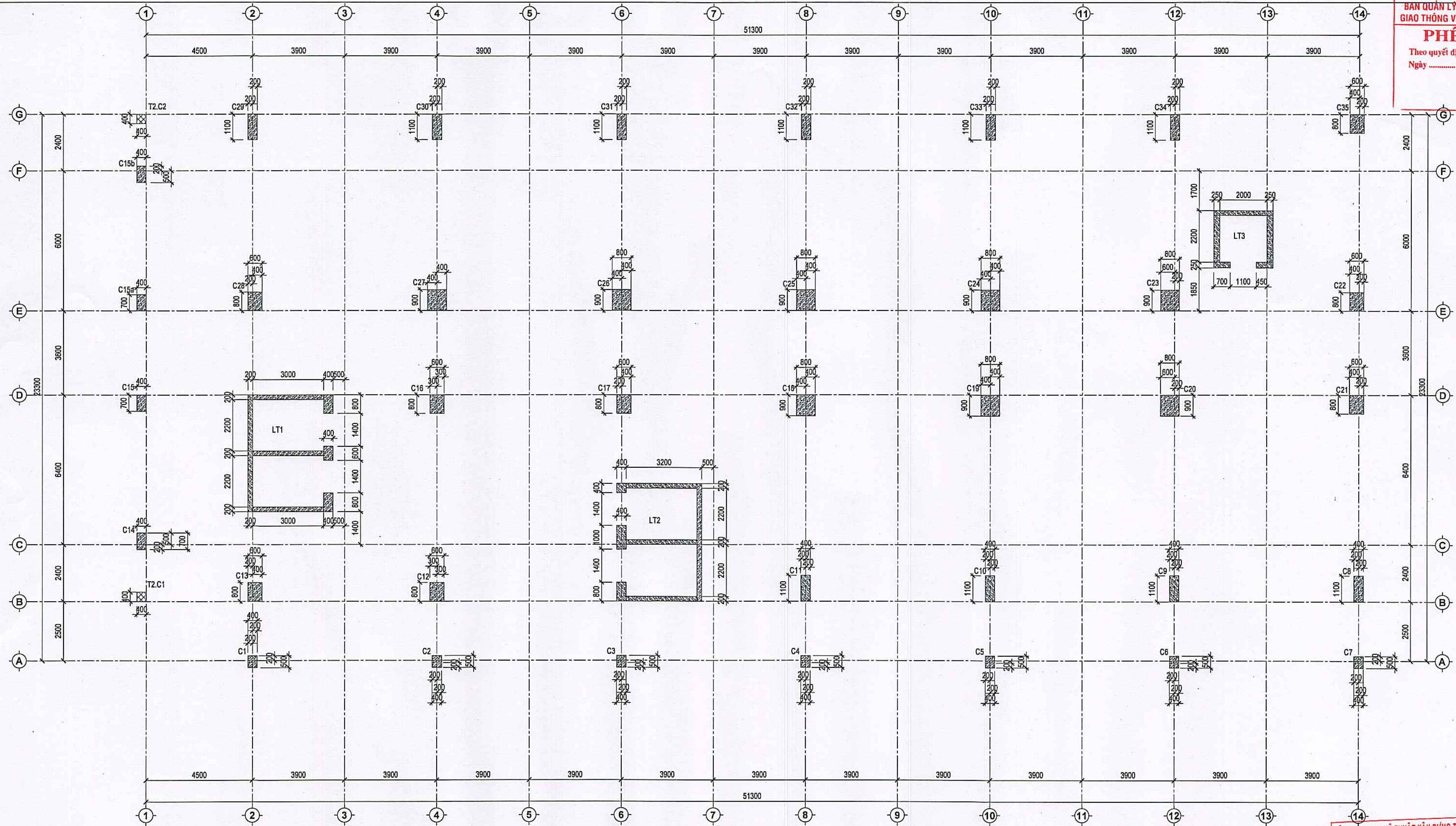

GHI CHÚ:
 1) KÝ HIỆU CỘT VÁCH:
 [Symbol] : KÝ HIỆU CỘT VÁCH LIÊN TỤC TỪ TẦNG DƯỚI LÊN TẦNG KẾ TIẾP
 [Symbol] : KÝ HIỆU CỘT VÁCH TẦNG DƯỚI NGỪNG TẠI CAO ĐỘ SÀN HIỆN TẠI
 [Symbol] : KÝ HIỆU CỘT VÁCH CÂY (CỘT VÁCH CHUYÊN) TỪ CAO ĐỘ SÀN HIỆN TẠI
 2) PHẢI KIỂM TRA VỚI BẢN VẼ KIẾN TRÚC, CƠ ĐIỆN VÀ CÁC BẢN VẼ LIÊN QUAN TRƯỚC KHI THI CÔNG

MẶT BẰNG CỘT VÁCH TẦNG 2
 TỶ LỆ: 1:120

SỞ XÂY DỰNG TỈNH GIA LAI
THẨM ĐỊNH
 Theo văn bản số:
 Ngày tháng năm 202.....
 Người thẩm định ký tên:

CÔNG TY TNHH KỸ THUẬT XÂY DỰNG TÂN TIẾN
THẨM TRA
 Theo văn bản số:
 Ngày tháng năm 202.....
 Chủ trì bộ môn ký tên:

CHỈ DẪU TỰ: BAN QUẢN LÝ DỰ ÁN CÁC CÔNG TRÌNH GIAO THÔNG VÀ DÂN DỤNG TỈNH GIA LAI ĐIA CHỈ SỐ 702 TRẦN HƯNG ĐẠO, P. QUÝ NHƠN NAM, T. GIA LAI	LIÊN DANH TỰ VẤN THIẾT KẾ CÔNG TY TNHH KỸ THUẬT XÂY DỰNG BÌNH ĐỊNH & CÔNG TY CỔ PHẦN XÂY DỰNG D-BIM		DỰ ÁN NÂNG CẤP, MỞ RỘNG BỆNH VIỆN MẮT BÌNH ĐỊNH (GIAI ĐOẠN 2)		
	ĐỊA CHỈ SỐ 18, NGÕ 216/107, Đ. ĐAI TỬ, P. BÌNH CÔNG, TP. HÀ NỘI TÊN CÔNG TY: CÔNG TY TNHH KỸ THUẬT XÂY DỰNG BÌNH ĐỊNH TÊN CÔNG TY: CÔNG TY CỔ PHẦN XÂY DỰNG D-BIM		ĐỊA ĐIỂM XÂY DỰNG: SỐ 78 TRẦN HƯNG ĐẠO, PHƯỜNG QUÝ NHƠN NAM, TỈNH GIA LAI HẠNG MỤC XÂY DỰNG: HM04-NHÀ ĐIỀU TRỊ		
CHỦ NHIỆM DỰ ÁN: [Signature] KTS. NGUYỄN THỊ PHƯƠNG HOÀNG CHỦ TRÌ THIẾT KẾ: [Signature] K.S. LÊ TUẤN TRỰC THIẾT KẾ: [Signature] K.S. LÊ CÔNG TÂN THẺ HẸN: [Signature] K.S. LÊ CÔNG TÂN		BIM MANAGER: [Signature] K.S. NGUYỄN DANH THẮNG BIM COORDINATION: [Signature] K.S. TRẦN ĐỨC THIỆN BIM MODEL: [Signature] K.S. NGUYỄN VĂN NAM QUẢN LÝ KỸ THUẬT: [Signature] K.S. NGUYỄN NGỌC TIẾN		BỘ MÔN: KẾT CẤU TÊN BẢN VẼ: THỜI GIAN HOÀN THÀNH: NĂM 2025 TỶ LỆ: -- KÝ HIỆU BẢN VẼ: HM04	

BAN QUẢN LÝ DỰ ÁN CÁC CÔNG TRÌNH
GIAO THÔNG VÀ DÂN DỤNG TỈNH GIA LAI

PHÊ DUYỆT

Theo quyết định số:
Ngày tháng năm 20.....
Ký tên:

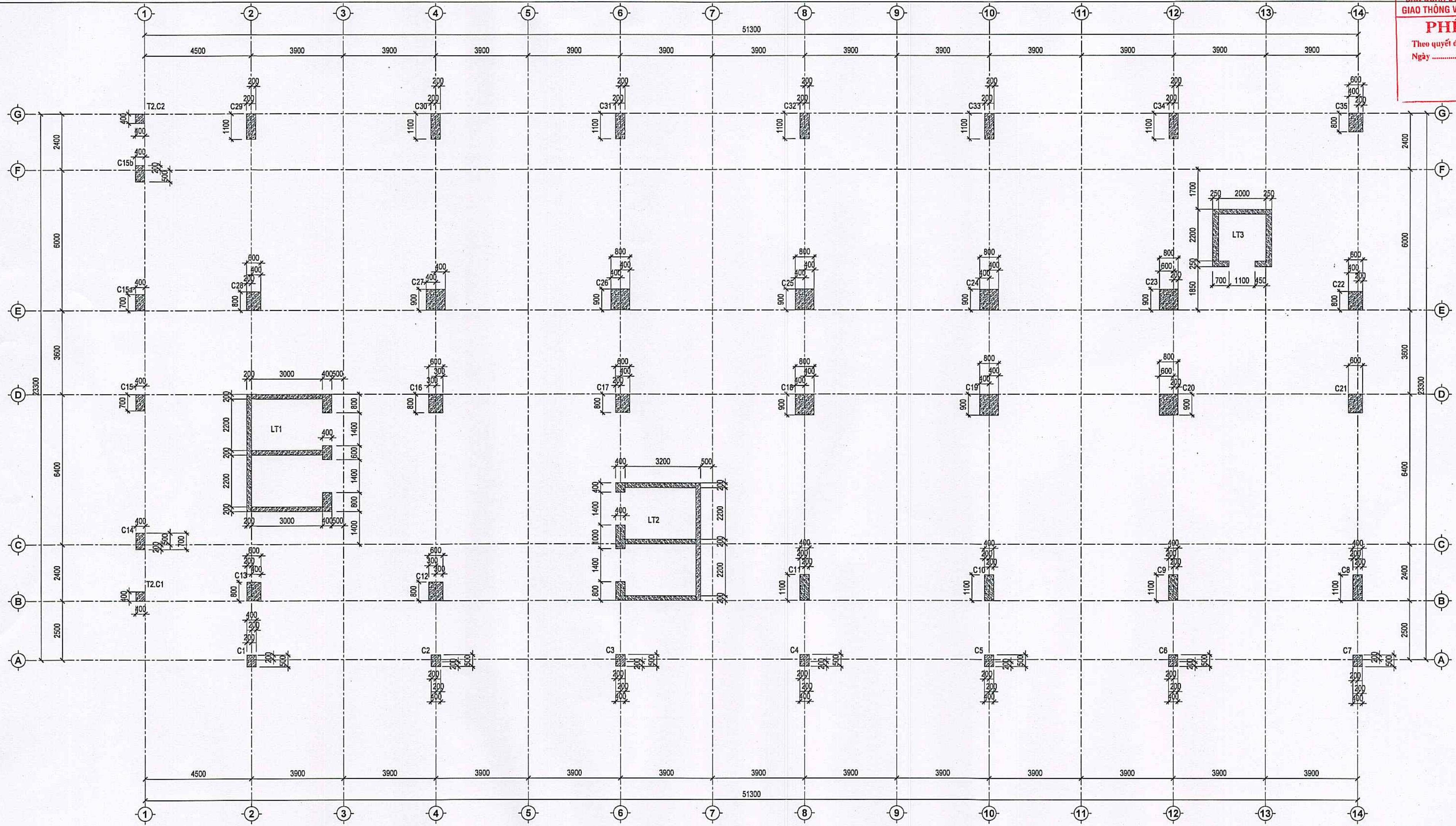

GHỊ CHÚ:

1) KÝ HIỆU CỘT VÁCH:
 : KÝ HIỆU CỘT VÁCH LIÊN TỤC TỪ TẦNG DƯỚI LÊN TẦNG KẾ TIẾP
 : KÝ HIỆU CỘT VÁCH TẦNG DƯỚI MẶT ĐẤT CAO ĐỘ SÀN HIỆN TẠI
 : KÝ HIỆU CỘT VÁCH CÂY (CỘT VÁCH CHUYÊN) TỪ CAO ĐỘ SÀN HIỆN TẠI

2) PHẢI KIỂM TRA VỚI BẢN VẼ KIẾN TRÚC, CƠ ĐIỆN VÀ CÁC BẢN VẼ LIÊN QUAN TRƯỚC KHI THI CÔNG

MẶT BẰNG CỘT VÁCH TẦNG 3
TỶ LỆ: 1:120

SỞ XÂY DỰNG TỈNH GIA LAI

THẨM ĐỊNH

Theo văn bản số:
Ngày tháng năm 202.....
Người thẩm định ký tên:

CÔNG TY TNHH KỸ THUẬT XÂY DỰNG TÂN TIẾN

THẨM TRA

Theo văn bản số:
Ngày tháng năm 202.....
Chủ trì bộ môn ký tên:

CHỦ ĐẦU TƯ: BAN QUẢN LÝ DỰ ÁN CÁC CÔNG TRÌNH GIAO THÔNG VÀ DÂN DỤNG TỈNH GIA LAI <small>ĐIA ĐỒ: SỐ 75 TRẦN HƯNG ĐẠO, P. QUỠN NHAM, T. GIA LAI</small>	LIÊN DANH TƯ VẤN THIẾT KẾ: CÔNG TY TNHH KỸ THUẬT XÂY DỰNG BÌNH ĐỊNH & CÔNG TY CỔ PHẦN XÂY DỰNG D-BIM		DỰ ÁN: NĂNG CẤP, MỞ RỘNG BỆNH VIỆN MẮT BÌNH ĐỊNH (GIAI ĐOẠN 2) <small>ĐỊA ĐIỂM XÂY DỰNG: SỐ 78 TRẦN HƯNG ĐẠO, PHƯỜNG QUỠN NHAM, TỈNH GIA LAI</small>	
	THIẾT KẾ XÂY DỰNG TRIỂN KHAI SAU THIẾT KẾ CƠ SỞ		HẠNG MỤC XÂY DỰNG: HM04-NHÀ ĐIỀU TRỊ	
CHỦ NHIỆM DỰ ÁN KTS. NGUYỄN THỊ PHƯƠNG HOÀNG CHỦ TRÌ THIẾT KẾ: K.S. LÊ TUẤN TRỰC THIẾT KẾ: K.S. LÊ CÔNG TÂN THỂ HIỆN: K.S. LÊ CÔNG TÂN	BIM MANAGER: K.S. NGUYỄN DANH THẮNG BIM COORDINATION: K.S. TRẦN ĐỨC THUAN BIM MODEL: K.S. NGUYỄN VĂN NAM QUẢN LÝ KỸ THUẬT: K.S. NGUYỄN NGỌC TIẾN	BỘ MÔN: KẾT CẤU	TÊN BẢN VẼ: THỜI GIAN HOÀN THÀNH: NĂM 2025	TỶ LỆ: -
TÊN BẢN VẼ: HM04		KÝ HIỆU BẢN VẼ: HM04		

BAN QUẢN LÝ DỰ ÁN CÁC CÔNG TRÌNH GIAO THÔNG VÀ DẪN DUNG TỈNH GIA LAI
PHE DUYET
 Theo quyết định số:
 Ngày tháng năm 20.....
 Ký tên:

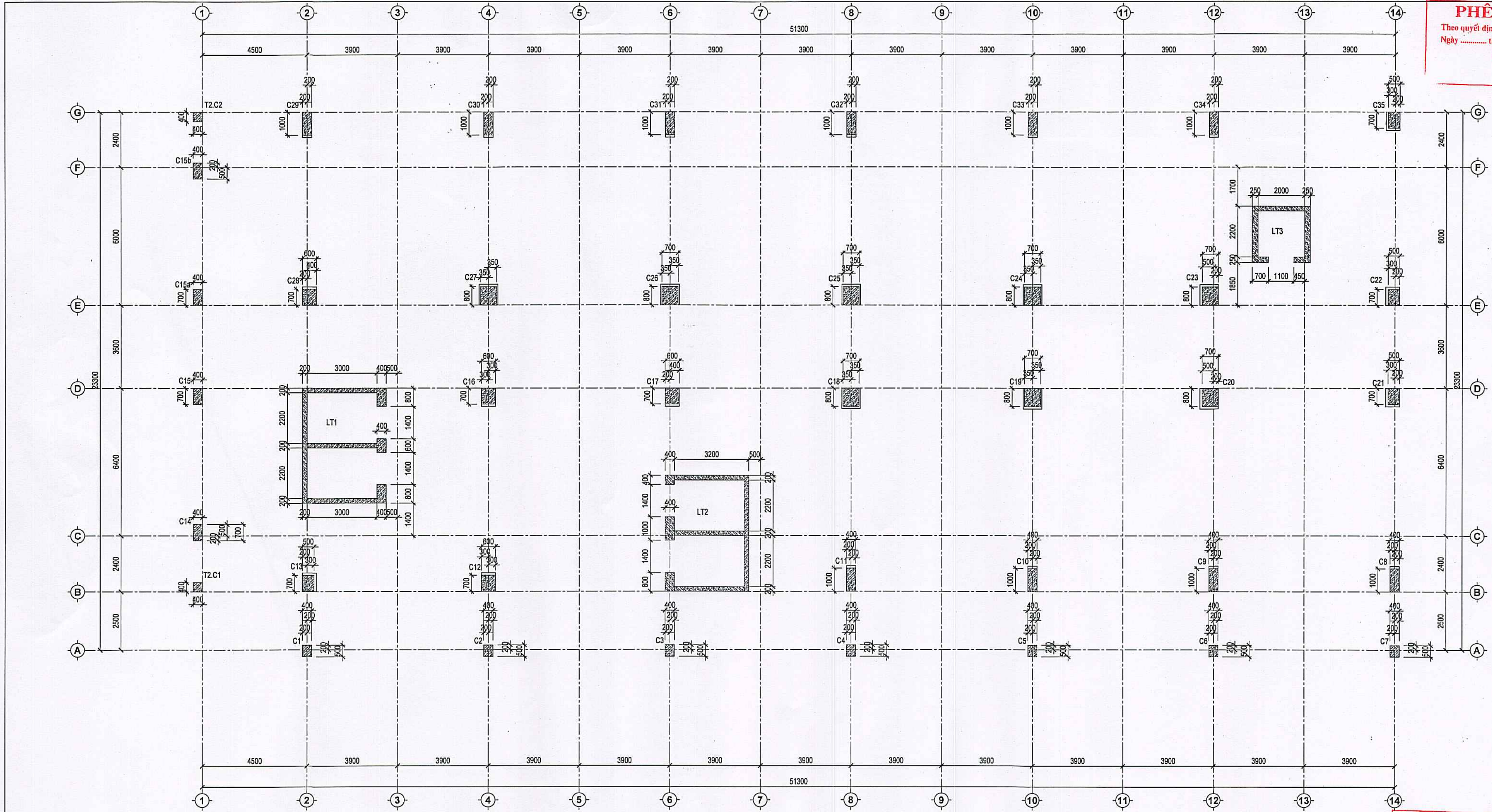

GHI CHÚ:
 1) KÝ HIỆU CỘT VÁCH:
 [Symbol] : KÝ HIỆU CỘT VÁCH LIÊN TỤC TỪ TẦNG DƯỚI LÊN TẦNG KẾ TIẾP
 [Symbol] : KÝ HIỆU CỘT VÁCH TẦNG DƯỚI NGỪNG TẠI CAO ĐỘ SÀN HIỆN TẠI
 [Symbol] : KÝ HIỆU CỘT VÁCH CÂY (CỘT VÁCH CHUYỀN) TỪ CAO ĐỘ SÀN HIỆN TẠI
 2) PHẢI KIỂM TRA VỚI BẢN VẼ KIẾN TRÚC, CƠ ĐIỆN VÀ CÁC BẢN VẼ LIÊN QUAN TRƯỚC KHI THI CÔNG

MẶT BẰNG CỘT VÁCH TẦNG 4
 TỶ LỆ: 1:120

SỞ XÂY DỰNG TỈNH GIA LAI
THẨM ĐỊNH
 Theo Văn bản số:
 Ngày tháng năm 202.....
 Người thẩm định ký tên:

CÔNG TY TNHH KỸ THUẬT XÂY DỰNG TÂN TIẾN
THẨM TRA
 Theo văn bản số:
 Ngày tháng năm 202.....
 Chủ trì bộ môn ký tên

CHỦ ĐẦU TƯ: BAN QUẢN LÝ DỰ ÁN CÁC CÔNG TRÌNH GIAO THÔNG VÀ DẪN DUNG TỈNH GIA LAI Địa chỉ: Số 78 Trần Hưng Đạo, Phường Quý Minh Nam, Tỉnh Gia Lai	LIÊN DANH TỰ VẤN THIẾT KẾ: CÔNG TY TNHH KỸ THUẬT XÂY DỰNG BÌNH ĐỊNH & CÔNG TY CỔ PHẦN XÂY DỰNG D-BIM		DỰ ÁN: NĂNG CẤP, MỞ RỘNG BỆNH VIỆN MẮT BÌNH ĐỊNH (GIAI ĐOẠN 2) Địa điểm xây dựng: Số 78 Trần Hưng Đạo, Phường Quý Minh Nam, Tỉnh Gia Lai Hạng mục xây dựng: HM04-NHÀ ĐIỀU TRỊ
	THIẾT KẾ XÂY DỰNG TRIỂN KHAI SAU THIẾT KẾ CƠ SỞ	CHỦ NHIỆM DỰ ÁN: [Signature] KTS. NGUYỄN THỊ PHƯƠNG HOÀNG CHỦ TRÌ THIẾT KẾ: [Signature] K.S. LÊ TUẤN TRỰC THIẾT KẾ: [Signature] K.S. LÊ CÔNG TÀI THỂ HIỆN: [Signature] K.S. LÊ CÔNG TÀI	

BAN QUẢN LÝ DỰ ÁN CÁC CÔNG TRÌNH GIAO THÔNG VÀ DẪN DUNG TỈNH GIA LAI

PHÊ DUYỆT

Theo quyết định số:
 Ngày tháng năm 20.....
 Ký tên:

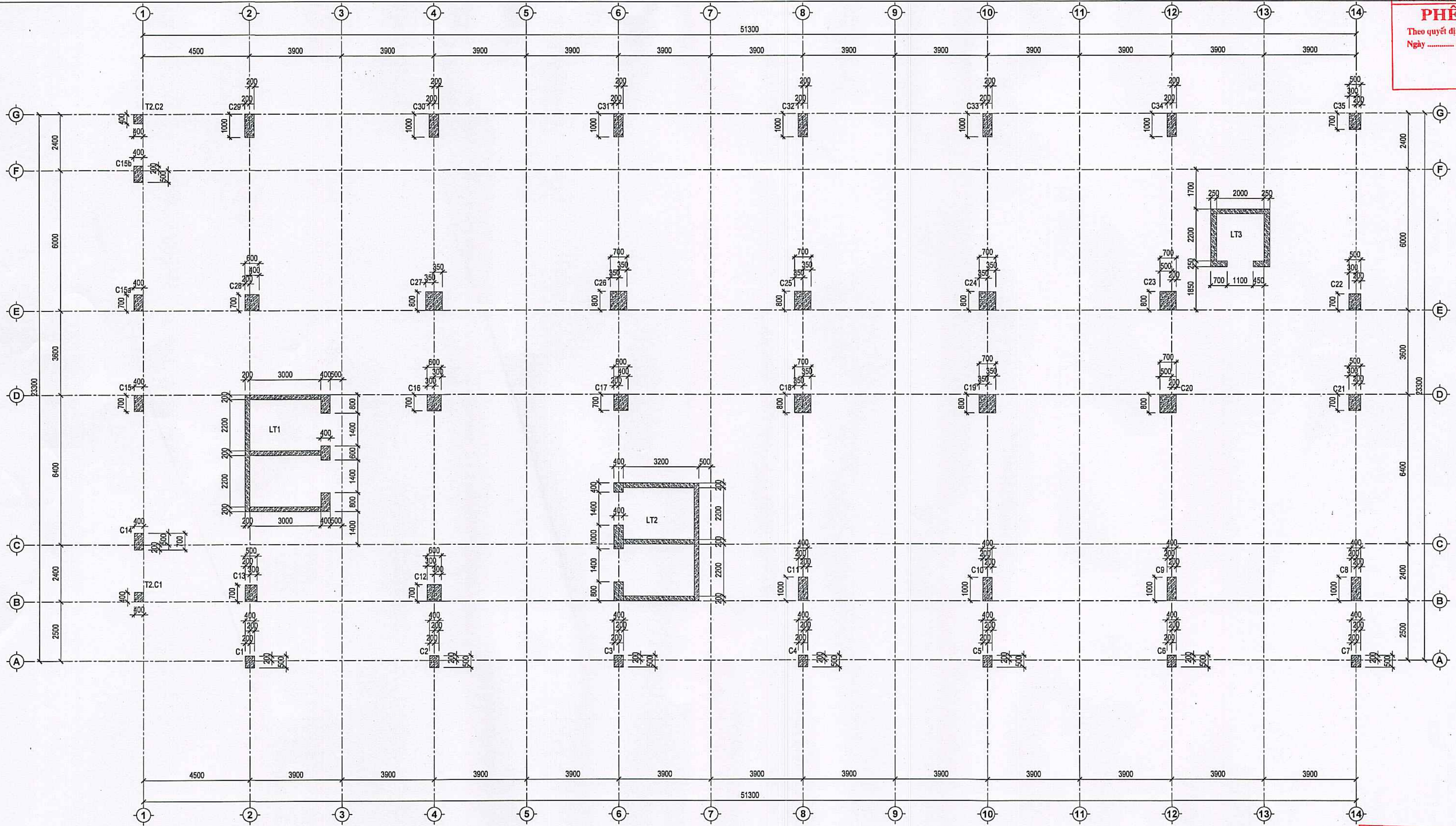

GHI CHÚ:

1) KÝ HIỆU CỘT VÁCH:
 [Symbol] : KÝ HIỆU CỘT VÁCH LIÊN TỤC TỪ TẦNG DƯỚI LÊN TẦNG KẾ TIẾP
 [Symbol] : KÝ HIỆU CỘT VÁCH TẮNG DƯỚI NGỪNG TẠI CAO ĐỘ SÀN HIỆN TẠI
 [Symbol] : KÝ HIỆU CỘT VÁCH CÂY (CỘT VÁCH CHUYỂN) TỪ CAO ĐỘ SÀN HIỆN TẠI

2) PHẢI KIỂM TRA VỚI BẢN VẼ KIẾN TRÚC, CƠ ĐIỆN VÀ CÁC BẢN VẼ LIÊN QUAN TRƯỚC KHI THI CÔNG

MẶT BẰNG CỘT VÁCH TẦNG 5
 TỶ LỆ: 1:120

SỞ XÂY DỰNG TỈNH GIA LAI

THẨM ĐỊNH

Theo Văn bản số:
 Ngày tháng năm 20.....
 Người thẩm định ký tên:

CÔNG TY TNHH KỸ THUẬT XÂY DỰNG TÂN TIẾN

THẨM TRA

Theo văn bản số:
 Ngày tháng năm 20.....
 Chủ trì bộ môn ký tên:

CHỦ ĐẦU TƯ: BAN QUẢN LÝ DỰ ÁN CÁC CÔNG TRÌNH GIAO THÔNG VÀ DẪN DUNG TỈNH GIA LAI Địa chỉ: Số 75 Trần Hưng Đạo, P. Quý Minh Nam, T. Gia Lai	LIÊN DANH TỰ VẤN THIẾT KẾ: CÔNG TY TNHH KỸ THUẬT XÂY DỰNG BÌNH ĐỊNH & CÔNG TY CỔ PHẦN XÂY DỰNG D-BIM		DỰ ÁN: NÂNG CẤP, MỞ RỘNG BỆNH VIỆN MẮT BÌNH ĐỊNH (GIAI ĐOẠN 2) Địa điểm xây dựng: Số 78 Trần Hưng Đạo, Phường Quý Minh Nam, Tỉnh Gia Lai Hạng mục xây dựng: HM04-NHÀ ĐIỀU TRỊ Bộ môn: KẾT CẤU Tên bản vẽ: Thời gian hoàn thành: NĂM 2025 Tỷ lệ: - Ký hiệu bản vẽ: HM04
	CHỦ TRÌ THIẾT KẾ: KTS. NGUYỄN THỊ PHƯƠNG HOÀNG KTS. NGUYỄN DANH THẮNG KTS. LÊ TUẤN TRỰC KTS. LÊ CÔNG TÀI KTS. LÊ CÔNG TÀI	CHỦ TRÌ THIẾT KẾ: KTS. NGUYỄN DANH THẮNG KTS. TRẦN ĐỨC THUAN BIM MANAGER: KS. NGUYỄN VĂN NAM KS. NGUYỄN NGỌC TIẾN	



BAN QUẢN LÝ DỰ ÁN CÁC CÔNG TRÌNH GIAO THÔNG VÀ DẪN DUNG TỈNH GIA LAI
PHÊ DUYỆT
 Theo quyết định số:
 Ngày tháng năm 20.....
 Ký tên:

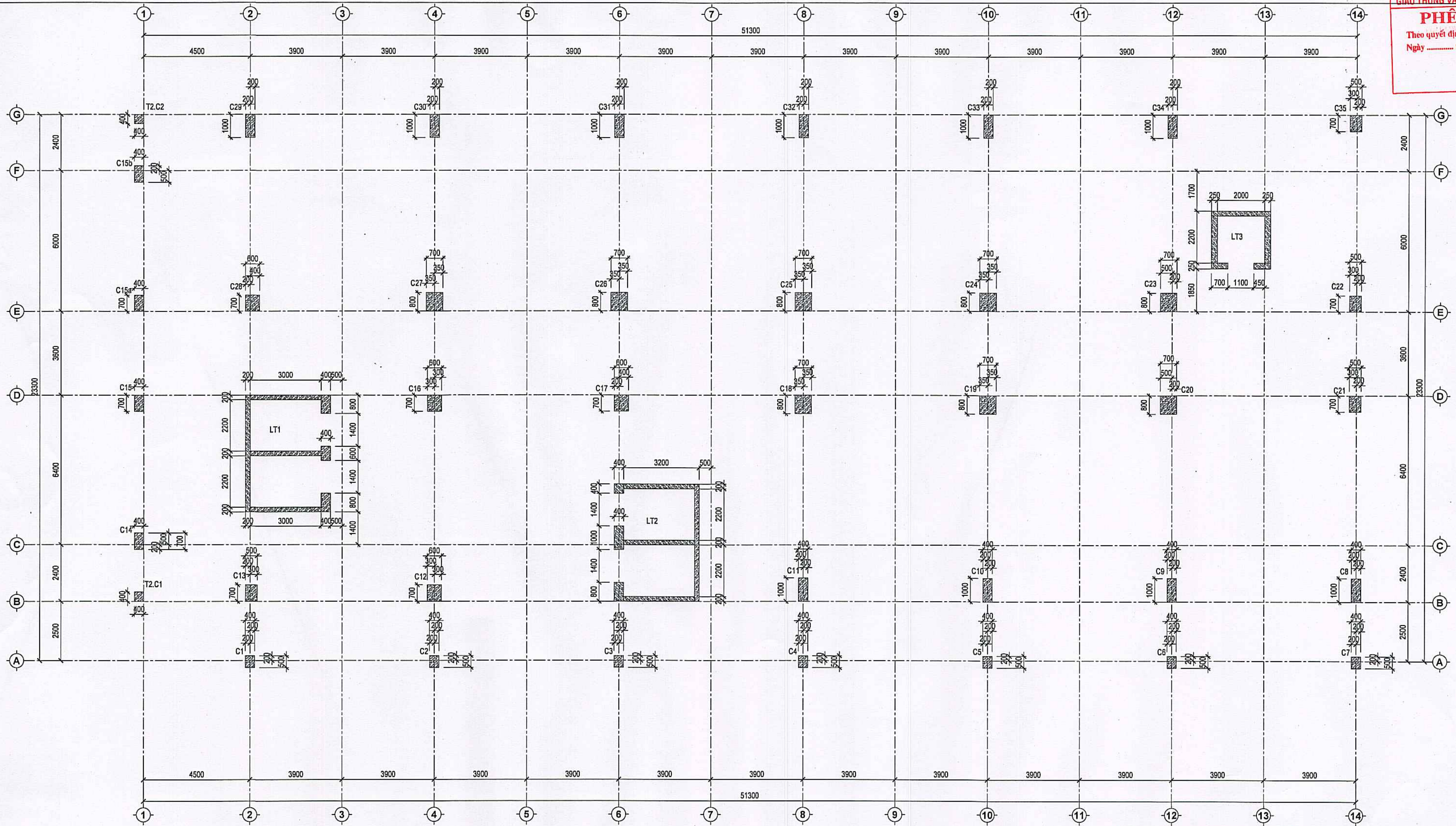

GHI CHÚ:
 1) KÝ HIỆU CỘT/VÁCH:
 [Symbol] : KÝ HIỆU CỘT/VÁCH LIÊN TỤC TỪ TẦNG DƯỚI LÊN TẦNG KẾ TIẾP
 [Symbol] : KÝ HIỆU CỘT/VÁCH TẦNG DƯỚI NGỪNG TẠI CAO ĐỘ SÀN HIỆN TẠI
 [Symbol] : KÝ HIỆU CỘT/VÁCH CÂY (CỘT/VÁCH CHUYÊN) TỪ CAO ĐỘ SÀN HIỆN TẠI
 2) PHẢI KIỂM TRA VỚI BẢN VẼ KIẾN TRÚC, CƠ ĐIỆN VÀ CÁC BẢN VẼ LIÊN QUAN TRƯỚC KHI THI CÔNG

MẶT BẰNG CỘT VÁCH TẦNG 6
 TỶ LỆ: 1:120

SỞ XÂY DỰNG TỈNH GIA LAI
THẨM ĐỊNH
 Theo Văn bản số:
 Ngày: tháng năm 202.....
 Người thẩm định ký tên:

CÔNG TY TNHH KỸ THUẬT XÂY DỰNG TÂN TIẾN
THẨM TRA
 Theo văn bản số:
 Ngày: tháng năm 202.....
 Chủ trì bộ môn ký tên:

CHỦ ĐẦU TƯ: BAN QUẢN LÝ DỰ ÁN CÁC CÔNG TRÌNH GIAO THÔNG VÀ DẪN DUNG TỈNH GIA LAI Địa chỉ: Số 78 Trần Hưng Đạo, P. Quý Minh Nam, T. Gia Lai	LÊN DANH TỪ VẤN THẾT KẾ: CÔNG TY TNHH KỸ THUẬT XÂY DỰNG BÌNH ĐỊNH & CÔNG TY CỔ PHẦN XÂY DỰNG D-BIM		DỰ ÁN: NÂNG CẤP, MỞ RỘNG BỆNH VIỆN MẮT BÌNH ĐỊNH (GIAI ĐOẠN 2) Địa điểm xây dựng: Số 78 Trần Hưng Đạo, Phường Quý Minh Nam, Tỉnh Gia Lai Hạng mục xây dựng:
	THIẾT KẾ XÂY DỰNG TRIỂN KHAI SAU THIẾT KẾ CƠ SỞ	Hạng mục xây dựng: HM04-NHÀ ĐIỀU TRỊ	
CHỦ NHIỆM DỰ ÁN: KTS. NGUYỄN THỊ PHƯƠNG HOÀNG CHỦ TRÌ THIẾT KẾ: KTS. LÊ TUẤN TRỰC THIẾT KẾ: KTS. LÊ CÔNG TÀI THẺ HẸN: KTS. LÊ CÔNG TÀI	BIM MANAGER: KTS. NGUYỄN DANH THẮNG BIM COORDINATION: KTS. TRẦN ĐỨC THUAN BIM MODEL: KTS. NGUYỄN VĂN NAM QUẢN LÝ KỸ THUẬT: KTS. NGUYỄN NGỌC TIẾN	BỘ MÔN: KẾT CẤU	
TÊN BẢN VẼ: THỜI GIAN HOÀN THÀNH: NĂM 2025		TỶ LỆ: -	KÍ HẸU BẢN VẼ: HM04.

BAN QUẢN LÝ DỰ ÁN CÁC CÔNG TRÌNH GIAO THÔNG VÀ DÂN DỤNG TỈNH GIA LAI

PHÊ DUYỆT

Theo quyết định số:
 Ngày tháng năm 20.....
 Ký tên:

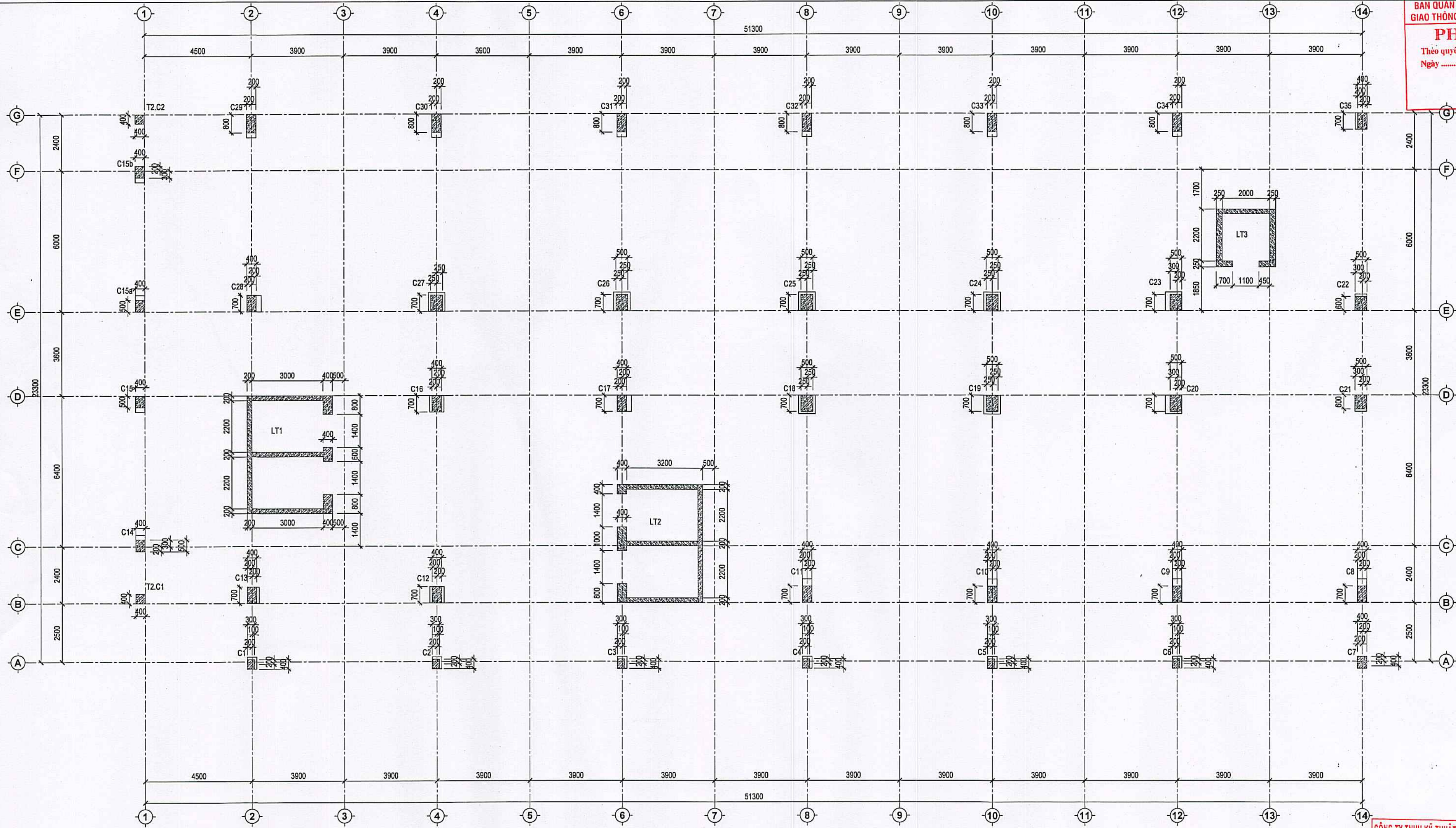

GHI CHÚ:

1) KÝ HIỆU CỘT VÁCH:
 [Symbol] : KÝ HIỆU CỘT VÁCH LIÊN TỤC TỪ TẦNG DƯỚI LÊN TẦNG KẾ TIẾP
 [Symbol] : KÝ HIỆU CỘT VÁCH TẦNG DƯỚI NGỪNG TẠI CAO ĐỘ SÀN HIỆN TẠI
 [Symbol] : KÝ HIỆU CỘT VÁCH CÂY (CỘT VÁCH CHUYÊN) TỪ CAO ĐỘ SÀN HIỆN TẠI

2) PHẢI KIỂM TRA VỚI BẢN VẼ KIẾN TRÚC, CƠ ĐIỆN VÀ CÁC BẢN VẼ LIÊN QUAN TRƯỚC KHI THI CÔNG

MẶT BẰNG CỘT VÁCH TẦNG 7
 TỶ LỆ: 1:120

SỞ XÂY DỰNG TỈNH GIA LAI

THẨM ĐỊNH

Theo Văn bản số:
 Ngày tháng năm 202.....
 Người thẩm định ký tên:

CÔNG TY TNHH KỸ THUẬT XÂY DỰNG TÂN TIẾN

THẨM TRA

Theo văn bản số:
 Ngày tháng năm 202.....
 Chủ trì bộ môn ký tên:

CHỦ ĐẦU TƯ: BAN QUẢN LÝ DỰ ÁN CÁC CÔNG TRÌNH GIAO THÔNG VÀ DÂN DỤNG TỈNH GIA LAI Địa chỉ: Số 75 Trần Hưng Đạo, Phường Quy Nhơn Nam, Tỉnh Gia Lai	LIÊN DANH TỰ VẤN THIẾT KẾ: CÔNG TY TNHH KỸ THUẬT XÂY DỰNG BÌNH ĐỊNH & CÔNG TY CỔ PHẦN XÂY DỰNG D-BIM		DỰ ÁN: NÂNG CẤP, MỞ RỘNG BỆNH VIỆN MẮT BÌNH ĐỊNH (GIAI ĐOẠN 2)	
	THIẾT KẾ XÂY DỰNG TRIỂN KHAI SAU THIẾT KẾ CƠ SỞ		ĐỊA ĐIỂM XÂY DỰNG: Số 78 Trần Hưng Đạo, Phường Quy Nhơn Nam, Tỉnh Gia Lai	
CHỦ NHIỆM DỰ ÁN: KTS. NGUYỄN THỊ PHƯƠNG HOÀNG	BIM MANAGER: K.S. NGUYỄN DANH THẮNG	HẠNG MỤC XÂY DỰNG: HM04-NHÀ ĐIỀU TRỊ		
CHỦ TRÌ THIẾT KẾ: K.S. LÊ TUẤN TRỰC	BIM COORDINATION: K.S. TRẦN ĐỨC THIỆN	BỘ MÔN: KẾT CẤU		
THIẾT KẾ: K.S. LÊ CÔNG TÀI	BIM MODEL: K.S. NGUYỄN VĂN NAM	TÊN BẢN VẼ:		
THẺ HẸN: K.S. LÊ CÔNG TÀI	K.S. NGUYỄN NGỌC TIẾN	THỜI GIAN HOÀN THÀNH: NĂM 2025	TỶ LỆ: -	
	NGUYỄN DANH THẮNG		KÍ HIỆU BẢN VẼ: HM04.	

BAN QUẢN LÝ DỰ ÁN CÁC CÔNG TRÌNH GIAO THÔNG VÀ DÂN DỤNG TỈNH GIA LAI
PHÊ DUYỆT
 Theo quyết định số:
 Ngày tháng năm 20.....
 Ký tên:

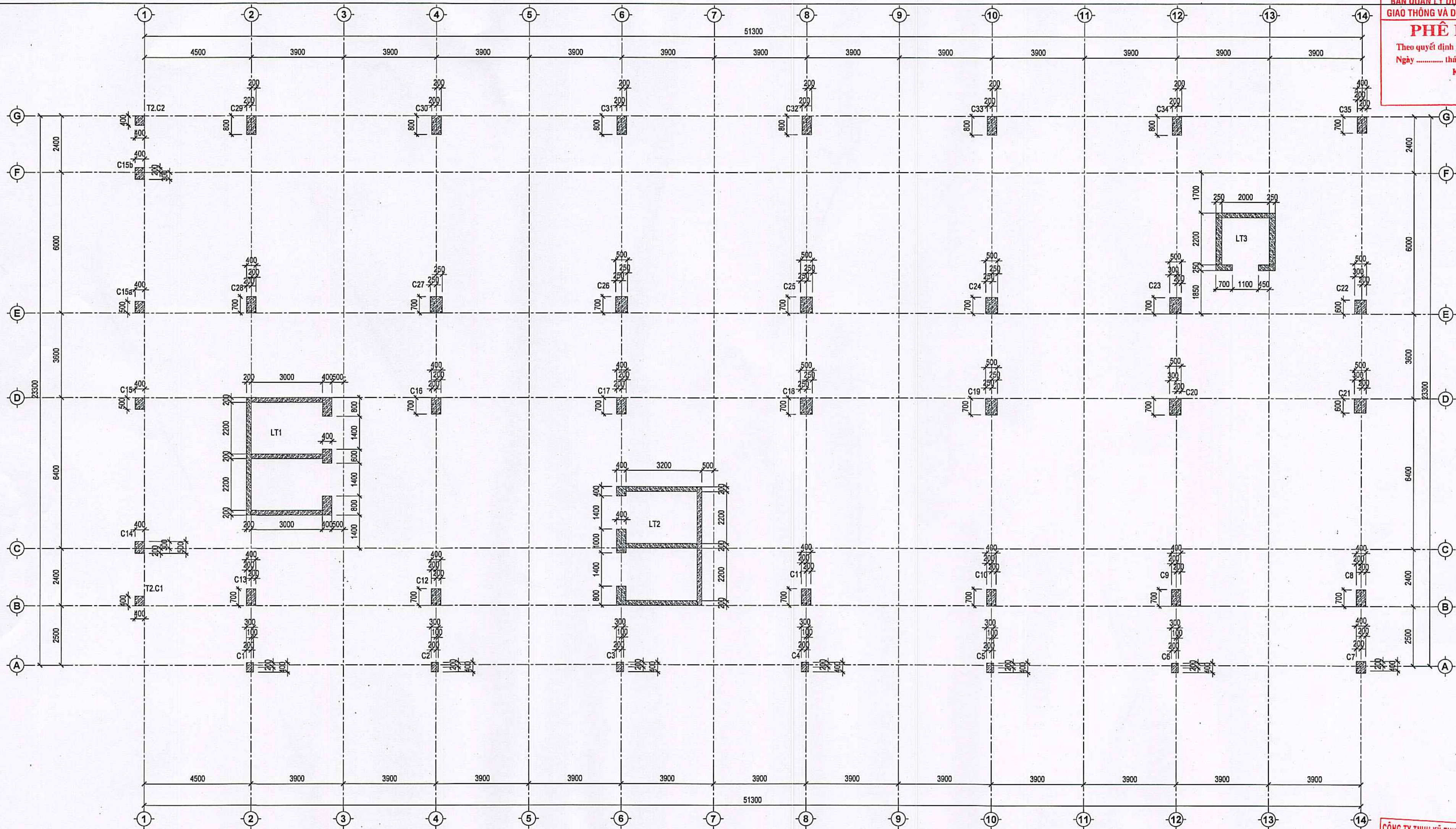

GHI CHÚ:
 1) KÝ HIỆU CỘT VÁCH:
 [Symbol] : KÝ HIỆU CỘT VÁCH LIÊN TỤC TỪ TẦNG DƯỚI LÊN TẦNG KẾ TIẾP
 [Symbol] : KÝ HIỆU CỘT VÁCH TẦNG DƯỚI NGỪNG TẠI CAO ĐỘ SÀN HIỆN TẠI
 [Symbol] : KÝ HIỆU CỘT VÁCH CÂY (CỘT VÁCH CHUYÊN) TỪ CAO ĐỘ SÀN HIỆN TẠI
 2) PHẢI KIỂM TRA VỚI BẢN VẼ KIẾN TRÚC, CƠ ĐIỆN VÀ CÁC BẢN VẼ LIÊN QUAN TRƯỚC KHI THI CÔNG

MẶT BẰNG CỘT VÁCH TẦNG 8
 TỶ LỆ: 1:120

SỞ XÂY DỰNG TỈNH GIA LAI
THẨM ĐỊNH
 Theo văn bản số:
 Ngày tháng năm 202.....
 Người thẩm định ký tên:

CÔNG TY TNHH KỸ THUẬT XÂY DỰNG TÂN TIẾN
THẨM TRA
 Theo văn bản số:
 Ngày tháng năm 202.....
 Chủ trì bộ môn ký tên:

CHỦ ĐẦU TƯ: BAN QUẢN LÝ DỰ ÁN CÁC CÔNG TRÌNH GIAO THÔNG VÀ DÂN DỤNG TỈNH GIA LAI Địa chỉ: Số 708 Trần Hưng Đạo, P. Quỳnh Hoa, T. Gia Lai	LÊN DANH TÊN VÀ THIẾT KẾ: CÔNG TY TNHH KỸ THUẬT XÂY DỰNG BÌNH ĐỊNH & CÔNG TY CỔ PHẦN XÂY DỰNG D-BIM		DỰ ÁN: NANG CẤP, MỞ RỘNG BỆNH VIỆN MẮT BÌNH ĐỊNH (GIAI ĐOẠN 2) Địa điểm xây dựng: Số 78 Trần Hưng Đạo, Phường Quy Nhơn Nam, Tỉnh Gia Lai
	THIẾT KẾ XÂY DỰNG TRIỂN KHAI SAU THIẾT KẾ CƠ SỞ	HẠNG MỤC XÂY DỰNG: HM04-NHÀ ĐIỀU TRỊ	
CHỦ NHIỆM DỰ ÁN: KTS. NGUYỄN THỊ PHƯƠNG HOÀNG	BIM MANAGER: K.S. NGUYỄN DANH THẮNG	BỘ MÔN: KẾT CẤU	
CHỦ TRƯ THIẾT KẾ: K.S. LÊ TUẤN TRỰC	BIM COORDINATION: K.S. TRẦN ĐỨC THUAN	TÊN BẢN VẼ: M04	
THIẾT KẾ: K.S. LÊ CÔNG TÀI	BIM MODEL: K.S. NGUYỄN VĂN NAM	THỜI GIAN HOÀN THÀNH: NĂM 2025	
THẺ HẸN: K.S. LÊ CÔNG TÀI	QUẢN LÝ KỸ THUẬT: K.S. NGUYỄN NGỌC TIẾN	TỶ LỆ: --	KÝ HẸU BẢN VẼ: HM04

BAN QUẢN LÝ DỰ ÁN CÁC CÔNG TRÌNH GIAO THÔNG VÀ DÂN DỤNG TỈNH GIA LAI
PHÊ DUYỆT
 Theo quyết định số:
 Ngày tháng năm 20.....
 Ký tên:

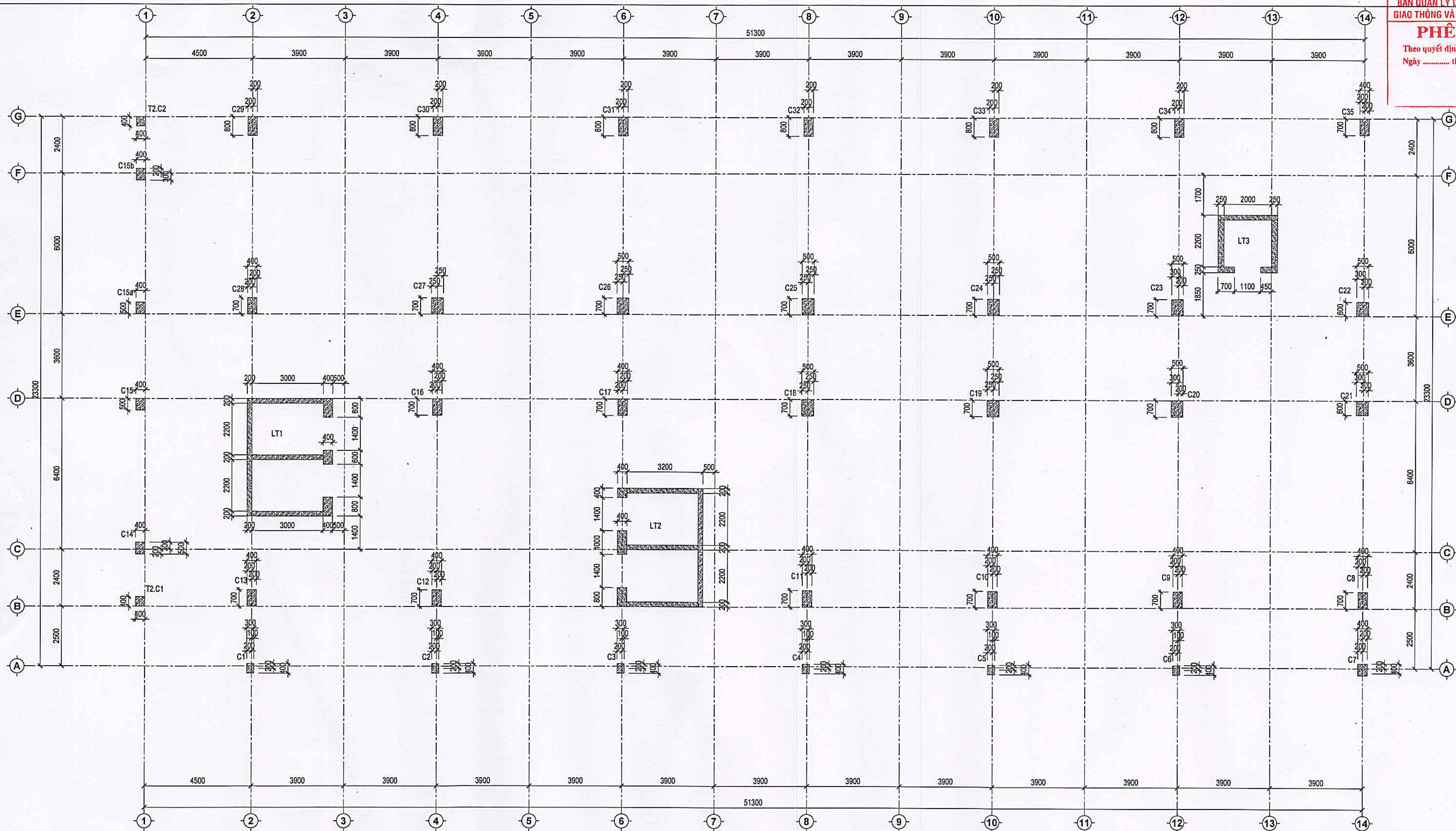

GHI CHÚ:
 1) KÝ HIỆU CỘT VÁCH:
 [Symbol] : KÝ HIỆU CỘT VÁCH LIÊN TỤC TỪ TẦNG DƯỚI LÊN TẦNG KẾ TIẾP
 [Symbol] : KÝ HIỆU CỘT VÁCH TẦNG DƯỚI NGỪNG TẠI CAO ĐỘ SÀN HIỆN TẠI
 [Symbol] : KÝ HIỆU CỘT VÁCH CÂY (CỘT VÁCH CHUYÊN) TỪ CAO ĐỘ SÀN HIỆN TẠI
 2) PHẢI KIỂM TRA VỚI BẢN VẼ KIẾN TRÚC, CƠ ĐIỆN VÀ CÁC BẢN VẼ LIÊN QUAN TRƯỚC KHI THI CÔNG

MẶT BẰNG CỘT VÁCH TẦNG 9
 TỶ LỆ: 1:120

SỞ XÂY DỰNG TỈNH GIA LAI
THẨM ĐỊNH
 Theo văn bản số:
 Ngày tháng năm
 Người thẩm định ký tên:

CÔNG TY TNHH KỸ THUẬT XÂY DỰNG TÂN TIẾN
THẨM TRA
 Theo văn bản số:
 Ngày tháng năm 202.....
 Chủ trì bộ môn ký tên:

CHỦ ĐẦU TƯ: BAN QUẢN LÝ DỰ ÁN CÁC CÔNG TRÌNH GIAO THÔNG VÀ DÂN DỤNG TỈNH GIA LAI ĐƠN VỊ: SỞ TRAFFIC VÀ AN TOÀN ĐƯỜNG LỘ TỈNH GIA LAI	LIÊN DANH TỰ VẤN THIẾT KẾ: CÔNG TY TNHH KỸ THUẬT XÂY DỰNG BÌNH ĐỊNH & CÔNG TY CỔ PHẦN XÂY DỰNG D-BIM TRƯỞNG ĐƠN VỊ: NGUYỄN VĂN THẮNG TỔNG GIÁM ĐỐC: NGUYỄN DANH THẮNG	DỰ ÁN: NÂNG CẤP, MỞ RỘNG BỆNH VIỆN MẮT BÌNH ĐỊNH (GIAI ĐOẠN 2) ĐỊA ĐIỂM XÂY DỰNG: SỐ 78 TRẦN HƯNG ĐẠO, PHƯỜNG QUỲNH NAM, TỈNH GIA LAI HẠNG MỤC XÂY DỰNG: HM04-NHÀ ĐIỀU TRỊ BỘ MÔN: KẾT CẤU TÊN BẢN VẼ: THỜI GIAN HOÀN THÀNH: NĂM 2025 TỶ LỆ: --- KÝ HIỆU BẢN VẼ: HM04

BAN QUẢN LÝ DỰ ÁN CÁC CÔNG TRÌNH GIAO THÔNG VÀ DÂN DỤNG TỈNH GIA LAI
PHÊ DUYỆT
 Theo quyết định số:
 Ngày tháng năm 20.....
 Ký tên:

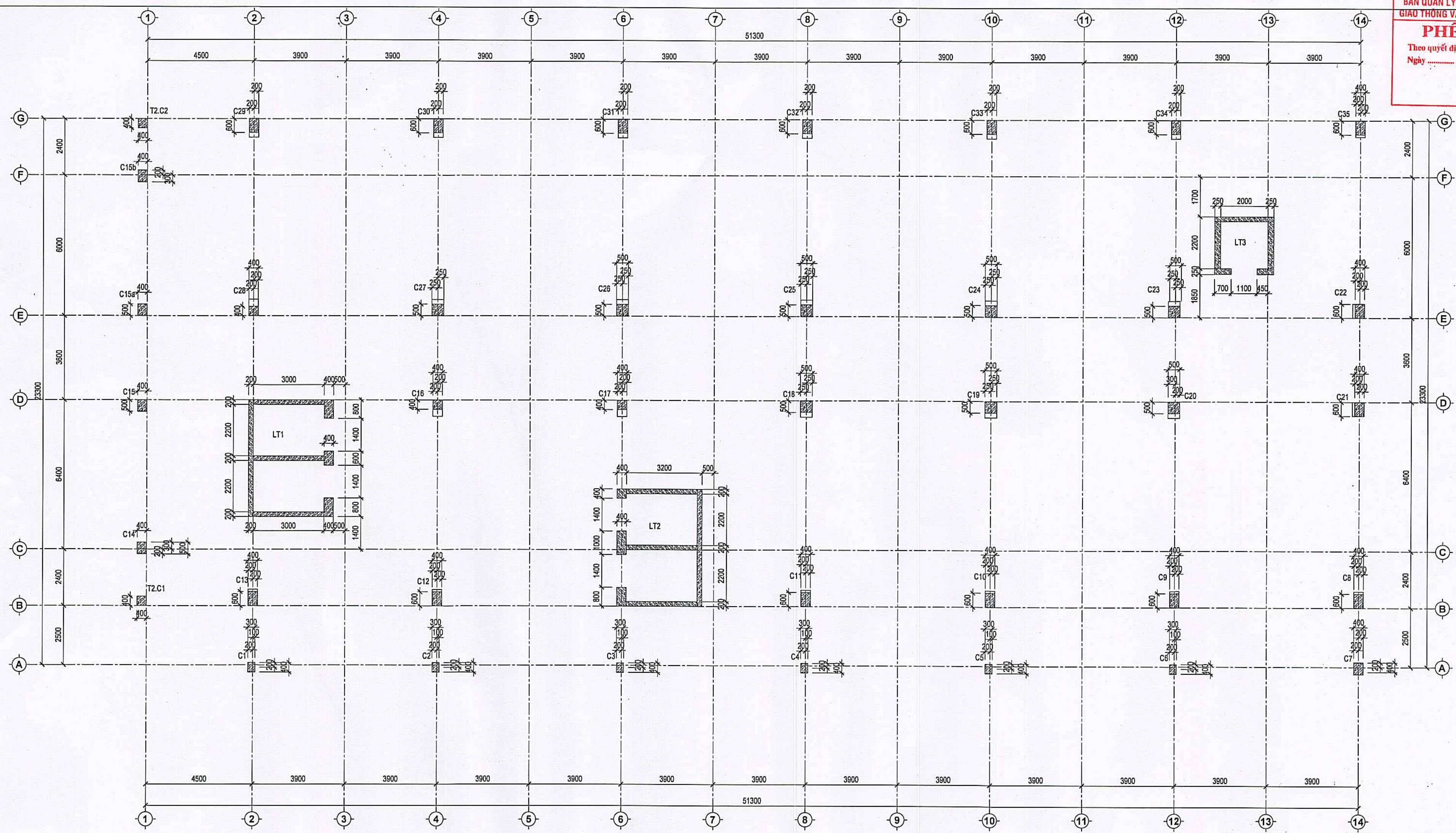

GHI CHÚ:
 1) KÝ HIỆU CỘT/VÁCH:
 [Symbol] : KÝ HIỆU CỘT/VÁCH LIÊN TỤC TỪ TẦNG DƯỚI LÊN TẦNG KẾ TIẾP
 [Symbol] : KÝ HIỆU CỘT/VÁCH TẦNG DƯỚI NGỪNG TẠI CAO ĐỘ SÀN HIỆN TẠI
 [Symbol] : KÝ HIỆU CỘT/VÁCH CÂY (CỘT/VÁCH CHUYỂN) TỪ CAO ĐỘ SÀN HIỆN TẠI
 2) PHẢI KIỂM TRA VỚI BẢN VẼ KIẾN TRÚC, CƠ ĐIỆN VÀ CÁC BẢN VẼ LIÊN QUAN TRƯỚC KHI THI CÔNG

MẶT BẰNG CỘT VÁCH TẦNG 10
 TỶ LỆ: 1:120

SỞ XÂY DỰNG TỈNH GIA LAI
THẨM ĐỊNH
 Theo Văn bản số:
 Ngày tháng năm 202.....
 Người thẩm định ký tên:

CÔNG TY TNHH KỸ THUẬT XÂY DỰNG TÂN TIẾN
THẨM TRA
 Theo văn bản số:
 Ngày tháng năm 202.....
 Chủ trì bộ môn ký tên:

CHỦ ĐẦU TƯ: BAN QUẢN LÝ DỰ ÁN CÁC CÔNG TRÌNH GIAO THÔNG VÀ DÂN DỤNG TỈNH GIA LAI Địa chỉ: Số 78 Trần Hưng Đạo, P. Quý Minh Nam, T. Gia Lai	LIÊN DANH TỰ VẤN THIẾT KẾ: CÔNG TY TNHH KỸ THUẬT XÂY DỰNG BÌNH ĐỊNH & CÔNG TY CỔ PHẦN XÂY DỰNG D-BIM		DỰ ÁN: NĂNG CẤP, MỞ RỘNG BỆNH VIỆN MẮT BÌNH ĐỊNH (GIAI ĐOẠN 2) Địa điểm xây dựng: Số 78 Trần Hưng Đạo, Phường Quý Minh Nam, Tỉnh Gia Lai Hạng mục xây dựng:
	CHỨC VỤ: CHỦ THÌ THIẾT KẾ KTS. NGUYỄN THỊ PHƯƠNG HOÀNG CHỨC VỤ: CHỦ THÌ THIẾT KẾ KTS. LÊ TUẤN TRỰC THIẾT KẾ: K.S. LÊ CÔNG TÂN THỂ HIỆN: K.S. LÊ CÔNG TÂN	CHỨC VỤ: BIM MANAGER K.S. NGUYỄN DANH THẮNG BIM COORDINATION: K.S. TRẦN ĐỨC THUAN BIM MODEL: K.S. NGUYỄN VĂN NAM QUẢN LÝ KỸ THUẬT: K.S. NGUYỄN NGỌC TIẾN	
TÊN ĐƠN VỊ: CÔNG TY TNHH KTXD BÌNH ĐỊNH Địa chỉ: Số 10 Nguyễn Văn Ngọc, P. Quý Minh Bắc, T. Gia Lai Trụ sở: Số 18 Nguyễn Văn Ngọc, P. Quý Minh Bắc, T. Gia Lai Tổng Giám Đốc:		CHỨC VỤ: CÔNG TY CỔ PHẦN XÂY DỰNG D-BIM TÊN ĐƠN VỊ: CÔNG TY CỔ PHẦN XÂY DỰNG D-BIM Trụ sở: Số 18 Nguyễn Văn Ngọc, P. Quý Minh Bắc, T. Gia Lai Tổng Giám Đốc:	HẠNG MỤC XÂY DỰNG: HM04-NHÀ ĐIỀU TRỊ BỘ MÔN: KẾT CẤU TÊN BẢN VẼ: THỜI GIAN HOÀN THÀNH: NĂM 2025

BAN QUẢN LÝ DỰ ÁN CÁC CÔNG TRÌNH
GIAO THÔNG VÀ DÂN DỤNG TỈNH GIA LAI

PHÊ DUYỆT

Theo quyết định số:/.....
Ngày tháng năm 20.....
Ký tên:

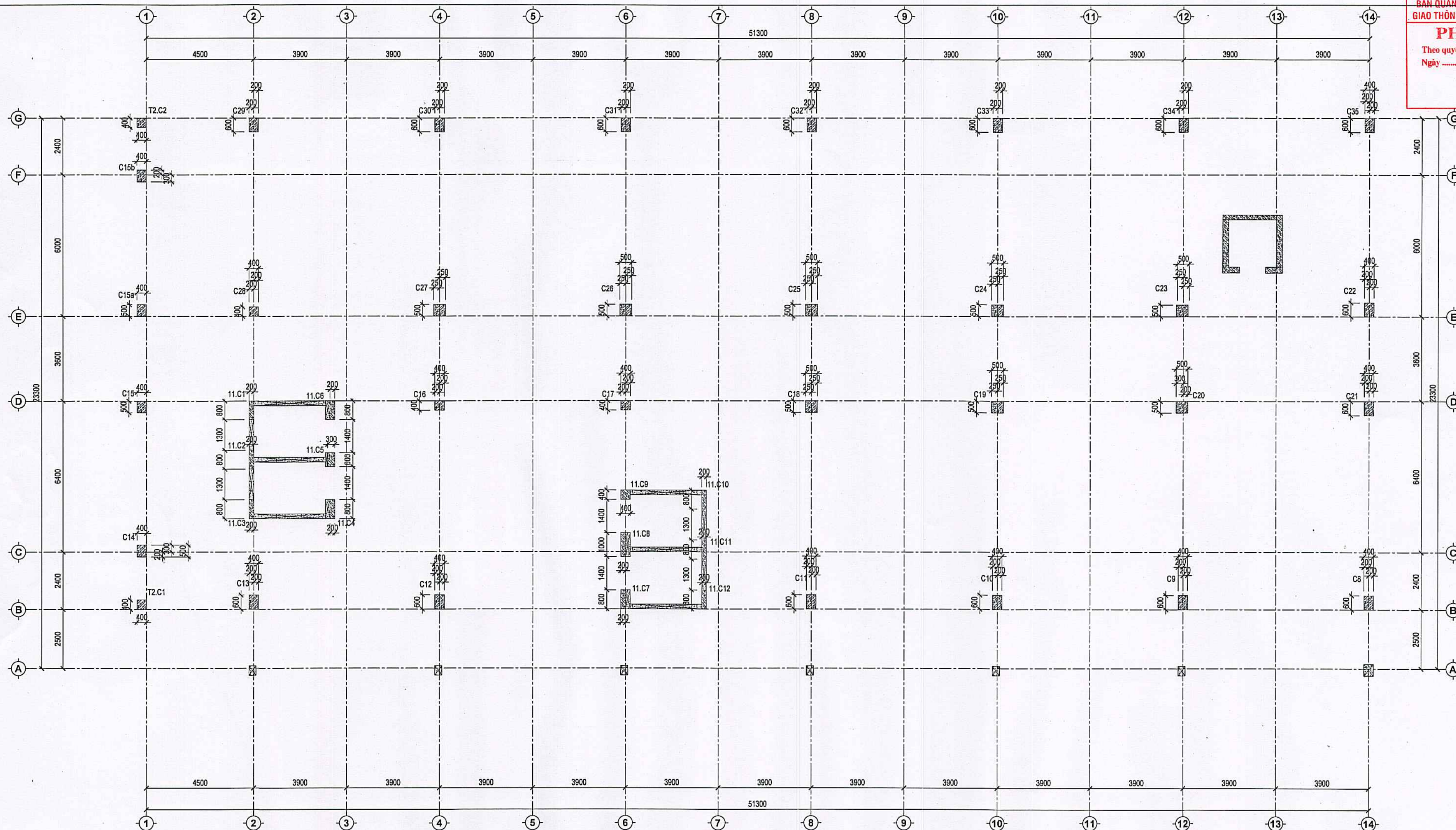

GHI CHÚ:

1) KÝ HIỆU CỘT VÁCH:
 : KÝ HIỆU CỘT VÁCH LIÊN TỤC TỪ TẦNG DƯỚI LÊN TẦNG KẾ TIẾP
 : KÝ HIỆU CỘT VÁCH TẦNG DƯỚI NGƯỠNG TẠI CAO ĐỘ SÀN HIỆN TẠI
 : KÝ HIỆU CỘT VÁCH CẶY (CỘT VÁCH CHUYỂN) TỪ CAO ĐỘ SÀN HIỆN TẠI

2) PHẢI KIỂM TRA VỚI BẢN VẼ KIẾN TRÚC, CƠ ĐIỆN VÀ CÁC BẢN VẼ LIÊN QUAN TRƯỚC KHI THI CÔNG

MẶT BẰNG CỘT VÁCH TẦNG 11
TỶ LỆ: 1:120

SỞ XÂY DỰNG TỈNH GIA LAI

THẨM ĐỊNH

Theo Văn bản số:/.....
Ngày tháng năm 20.....
Người thẩm định ký tên:

CÔNG TY TNHH KỸ THUẬT XÂY DỰNG TÂN TIẾN

THẨM TRA

Theo văn bản số:/.....
Ngày tháng năm 20.....
Chủ trì bộ môn ký tên:

CHỦ ĐẦU TƯ: BAN QUẢN LÝ DỰ ÁN CÁC CÔNG TRÌNH GIAO THÔNG VÀ DÂN DỤNG TỈNH GIA LAI <small>ĐƠN ĐỀ SỐ 708 TRẦN HƯNG ĐẠO, P. QUÝ THONHAM, T. GIA LAI</small>	LIÊN DANH TỰ VẤN THIẾT KẾ: CÔNG TY TNHH KỸ THUẬT XÂY DỰNG BÌNH ĐỊNH & CÔNG TY CỔ PHẦN XÂY DỰNG D-BIM		DỰ ÁN: NÂNG CẤP, MỞ RỘNG BỆNH VIỆN MẮT BÌNH ĐỊNH (GIAI ĐOẠN 2)	
	THIẾT KẾ XÂY DỰNG TRIỂN KHAI SAU THIẾT KẾ CƠ SỞ		ĐỊA ĐIỂM XÂY DỰNG: SỐ 78 TRẦN HƯNG ĐẠO, PHƯỜNG QUÝ NHON NAM, TỈNH GIA LAI	
CHỦ NHIỆM DỰ ÁN: KTS. NGUYỄN THỊ PHƯƠNG HOÀNG	BIM MANAGER: KS. NGUYỄN DANH THẮNG	HẠNG MỤC XÂY DỰNG: HM04-NHÀ ĐIỀU TRỊ		
CHỦ TRƯỞNG THIẾT KẾ: K.S. LÊ TUẤN TRỰC	BIM COORDINATION: KS. TRẦN ĐỨC THUAN	BỘ MÔN: KẾT CẤU		
THIẾT KẾ: KS. LÊ CÔNG TÀI	BIM MODEL: KS. NGUYỄN VĂN NAM	TÊN BẢN VẼ: THỜI GIAN HOÀN THÀNH: NĂM 2025		
THẺ HẸN: KS. LÊ CÔNG TÀI	QUẢN LÝ KỸ THUẬT: KS. NGUYỄN NGỌC TIẾN	TỶ LỆ: -	KÝ HIỆU BẢN VẼ: HM04.	



BAN QUẢN LÝ DỰ ÁN CÁC CÔNG TRÌNH GIAO THÔNG VÀ DÂN DỤNG TỈNH GIA LAI
PHÊ DUYỆT
 Theo quyết định số:
 Ngày tháng năm 20.....
 Ký tên:

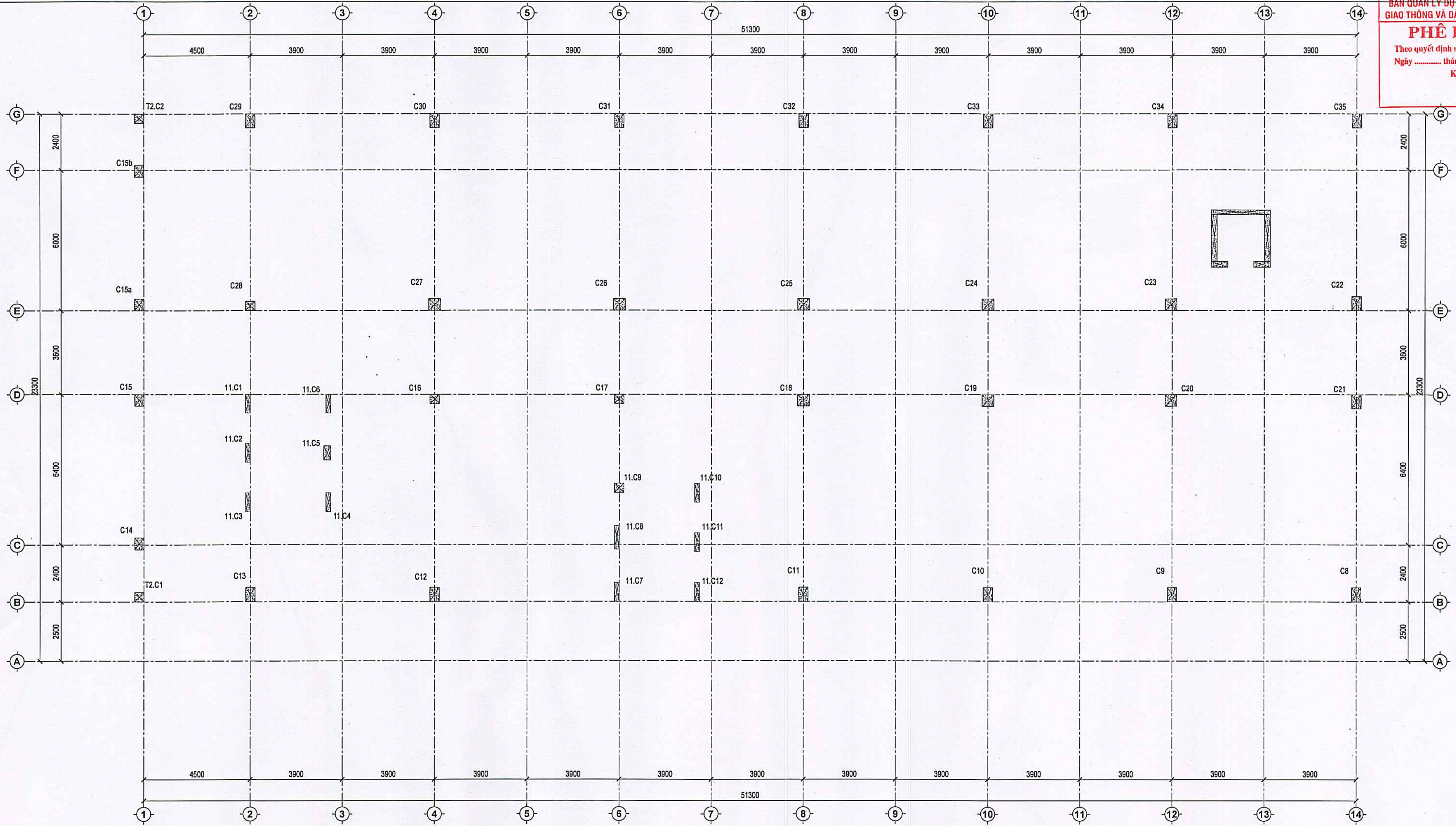

GHI CHÚ:
 1) KÝ HIỆU CỘT/VÁCH:
 [Symbol] : KÝ HIỆU CỘT/VÁCH LIÊN TỤC TỪ TẦNG DƯỚI LÊN TẦNG KẾ TIẾP
 [Symbol] : KÝ HIỆU CỘT/VÁCH TẮNG DƯỚI NGỪNG TẠI CAO ĐỘ SÀN HIỆN TẠI
 [Symbol] : KÝ HIỆU CỘT/VÁCH CÂY (CỘT/VÁCH CHUYỂN) TỪ CAO ĐỘ SÀN HIỆN TẠI
 2) PHẢI KIỂM TRA VỚI BẢN VẼ KIẾN TRÚC, CƠ ĐIỆN VÀ CÁC BẢN VẼ LIÊN QUAN TRƯỚC KHI THI CÔNG

MẶT BẰNG CỘT VÁCH MÁI
 TỶ LỆ: 1:120

SỞ XÂY DỰNG TỈNH GIA LAI
THẨM ĐỊNH
 Theo văn bản số:
 Ngày tháng năm 202.....
 Người thẩm định ký tên:

CÔNG TY TNHH KỸ THUẬT XÂY DỰNG TÂN TIẾN
THẨM TRA
 Theo văn bản số:
 Ngày tháng năm 202.....
 Chủ trì bộ môn ký tên:

CHỦ ĐẦU TƯ: BAN QUẢN LÝ DỰ ÁN CÁC CÔNG TRÌNH GIAO THÔNG VÀ DÂN DỤNG TỈNH GIA LAI <small>Địa chỉ: Số 725 Trần Hưng Đạo, P. Quý Minh, T. Gia Lai</small>	LIÊN DANH TỰ VẤN THIẾT KẾ: CÔNG TY TNHH KỸ THUẬT XÂY DỰNG BÌNH ĐỊNH & CÔNG TY CỔ PHẦN XÂY DỰNG D-BIM		DỰ ÁN: NÂNG CẤP, MỞ RỘNG BỆNH VIỆN MẮT BÌNH ĐỊNH (GIAI ĐOẠN 2) <small>Địa điểm xây dựng: Số 78 Trần Hưng Đạo, Phường Quý Minh Nam, Tỉnh Gia Lai</small> Hạng mục xây dựng: HM04-NHÀ ĐIỀU TRỊ
	THIẾT KẾ XÂY DỰNG TRIỂN KHAI SAU THIẾT KẾ CƠ SỞ CHỦ NHIỆM DỰ ÁN: [Signature] KTS. NGUYỄN THỊ PHƯƠNG HOÀNG CHỦ TRÌ THIẾT KẾ: [Signature] K.S. LÊ TUẤN TRỰC THIẾT KẾ: [Signature] K.S. LÊ CÔNG TÀI THẺ HẸN: [Signature] K.S. LÊ CÔNG TÀI	BIM MANAGER: [Signature] K.S. NGUYỄN DANH THẮNG BIM COORDINATION: [Signature] K.S. TRẦN ĐỨC THẠM BIM MODEL: [Signature] K.S. NGUYỄN VĂN NAM QUẢN LÝ KỸ THUẬT: [Signature] K.S. NGUYỄN NGỌC TIẾN	

BAN QUẢN LÝ DỰ ÁN CÁC CÔNG TRÌNH GIAO THÔNG VÀ DẪN DUNG TỈNH GIA LAI
PHÊ DUYỆT
 Theo quyết định số:
 Ngày tháng năm 20.....
 Ký tên:

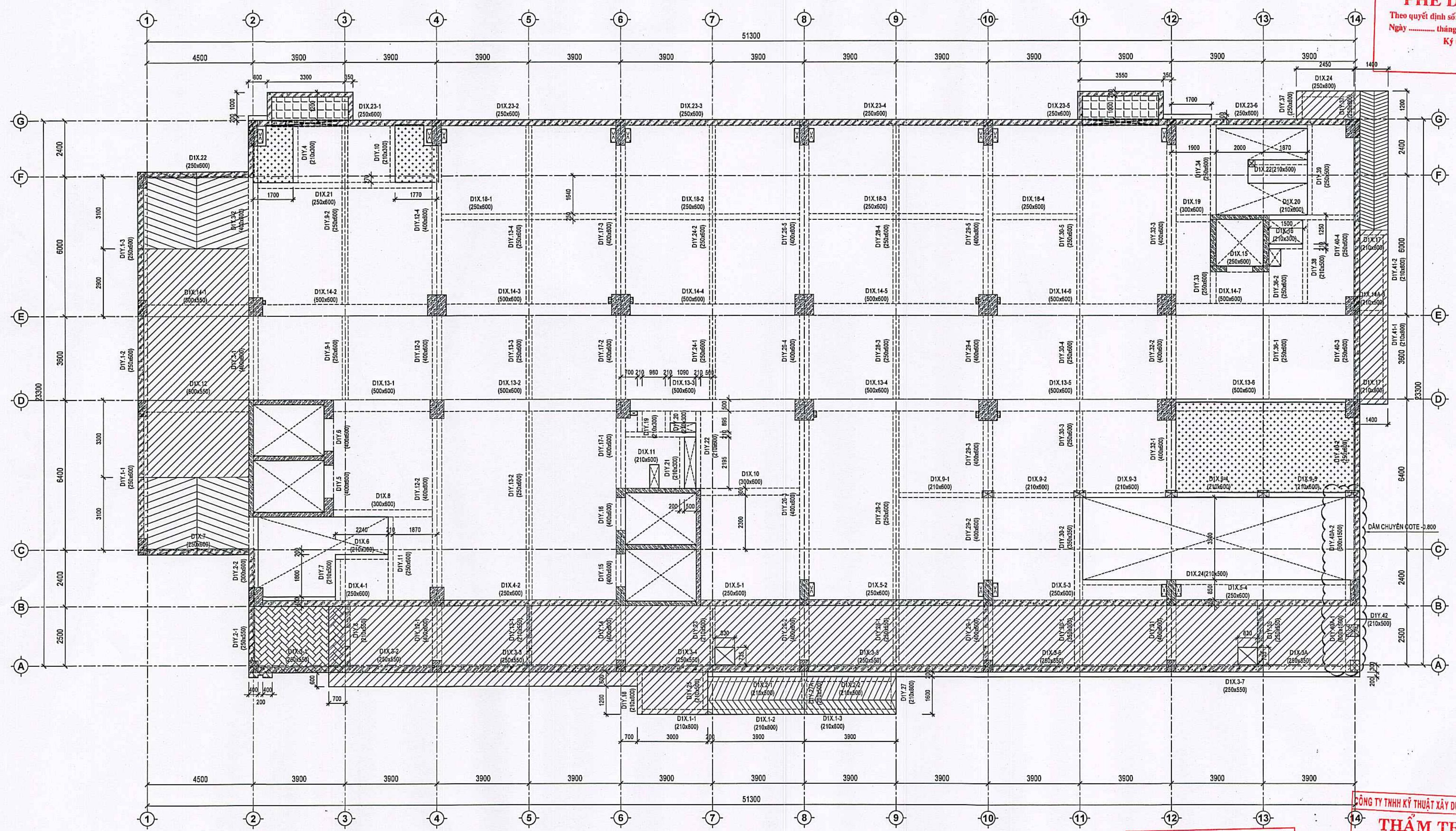

MẶT BẰNG KẾT CẤU SÀN TẦNG 1
 TỶ LỆ: 1:100

- GHI CHÚ:**
- KÝ HIỆU SÀN:
 - SÀN BTCT DÂY 150MM, CAO ĐỘ ĐỈNH SÀN -0.050
 - SÀN BTCT DÂY 150MM, HẠ CỘT 50MM CAO ĐỘ ĐỈNH SÀN -0.100
 - SÀN BTCT DÂY 150MM, HẠ CỘT 50MM CAO ĐỘ ĐỈNH SÀN -0.100
 - SÀN BTCT DÂY 150MM, SÀN RAM ĐỐC TỦ CAO ĐỘ -0.750 ĐẾN CỘT -0.100
 - SÀN BTCT DÂY 150MM, CAO ĐỘ ĐỈNH SÀN -0.750
 - SÀN BTCT DÂY 200MM, CAO ĐỘ ĐỈNH SÀN -1.500
 - KÝ HIỆU DẪM:
 - TRỪ KHI CÓ CHỈ ĐỊNH KHÁC, TẤT CẢ DẪM CAO 300x600
 - KÝ HIỆU CỘT/VÁCH:
 - KÝ HIỆU CỘT/VÁCH LIÊN TỤC TỪ TẦNG DƯỚI LÊN TẦNG KẾ TIẾP
 - KÝ HIỆU CỘT/VÁCH TẮNG DƯỚI NGỪNG TẠI CAO ĐỘ SÀN HIỆN TẠI
 - KÝ HIỆU CỘT/VÁCH CÂY (CỘT/VÁCH CHUYỂN) TỪ CAO ĐỘ SÀN HIỆN TẠI
 - PHẢI KIỂM TRA VẬT BÀN VỆ KIẾN TRÚC, CƠ ĐIỆN VÀ CÁC BẢN VẼ LIÊN QUAN TRƯỚC KHI THI CÔNG

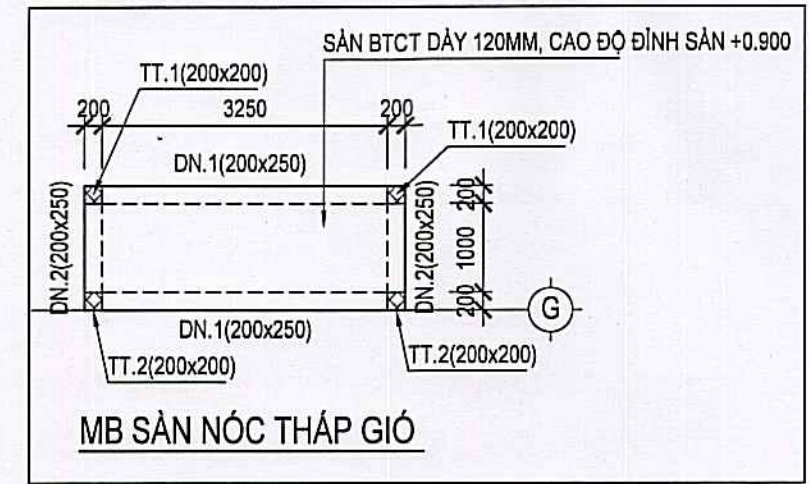

SỞ XÂY DỰNG TỈNH GIA LAI
THẨM ĐỊNH
 Theo Văn bản số:
 Ngày tháng năm 202.....
 Người thẩm định ký tên:

CÔNG TY TNHH KỸ THUẬT XÂY DỰNG TÂN TIẾN
THẨM TRA
 Theo văn bản số:
 Ngày tháng năm 202.....
 Chủ trì bộ môn ký tên:

CHỦ ĐẦU TƯ: BAN QUẢN LÝ DỰ ÁN CÁC CÔNG TRÌNH GIAO THÔNG VÀ DẪN DUNG TỈNH GIA LAI ĐƠN VỊ: SỐ 78 TRẦN HƯNG ĐẠO, P. QUẬN HỒ CHI MINH, T. GIA LAI	LIÊN DANH TỰ VẤN THIẾT KẾ: CÔNG TY TNHH KỸ THUẬT XÂY DỰNG BÌNH ĐỊNH & CÔNG TY CỔ PHẦN XÂY DỰNG D-BIM ĐƠN VỊ: SỐ 14/22 TRẦN HƯNG ĐẠO, P. QUẬN HỒ CHI MINH, T. GIA LAI	DỰ ÁN: NĂNG CẤP, MỞ RỘNG BỆNH VIỆN MẮT BÌNH ĐỊNH (GIAI ĐOẠN 2) ĐƠN VỊ: SỐ 78 TRẦN HƯNG ĐẠO, PHƯỜNG QUẬN HỒ CHI MINH, T. GIA LAI
CHỦ NHIỆM DỰ ÁN: KTS. NGUYỄN THỊ PHƯƠNG HOÀNG CHỦ TRÌ THIẾT KẾ: KTS. LÊ TUẤN TRỰC THIẾT KẾ: KTS. LÊ CÔNG TÂN THẪM ĐỊNH: KTS. LÊ CÔNG TÂN	BIM MANAGER: KTS. NGUYỄN DANH THẮNG BIM COORDINATION: KTS. TRẦN ĐỨC THẠM BIM MODEL: KTS. NGUYỄN VĂN NAM QUẢN LÝ KỸ THUẬT: KTS. NGUYỄN NGỌC TIẾN	HẠNG MỤC XÂY DỰNG: HỒM4-NHÀ ĐIỀU TRỊ BỘ MÔN: KẾT CẤU TÊN BẢN VẼ: MẶT BẰNG KẾT CẤU TẦNG 1 THỜI GIAN HOÀN THÀNH: NĂM 2025
TÀI CHỨC: NGUYỄN DANH THẮNG		TỶ LỆ: -- KÝ HIỆU BẢN VẼ: HM04, KC-MB-02

BAN QUẢN LÝ DỰ ÁN CÁC CÔNG TRÌNH GIAO THÔNG VÀ DÂN DỤNG TỈNH GIA LAI
PHÊ DUYỆT
 Theo quyết định số:
 Ngày tháng năm 20.....
 Ký tên:

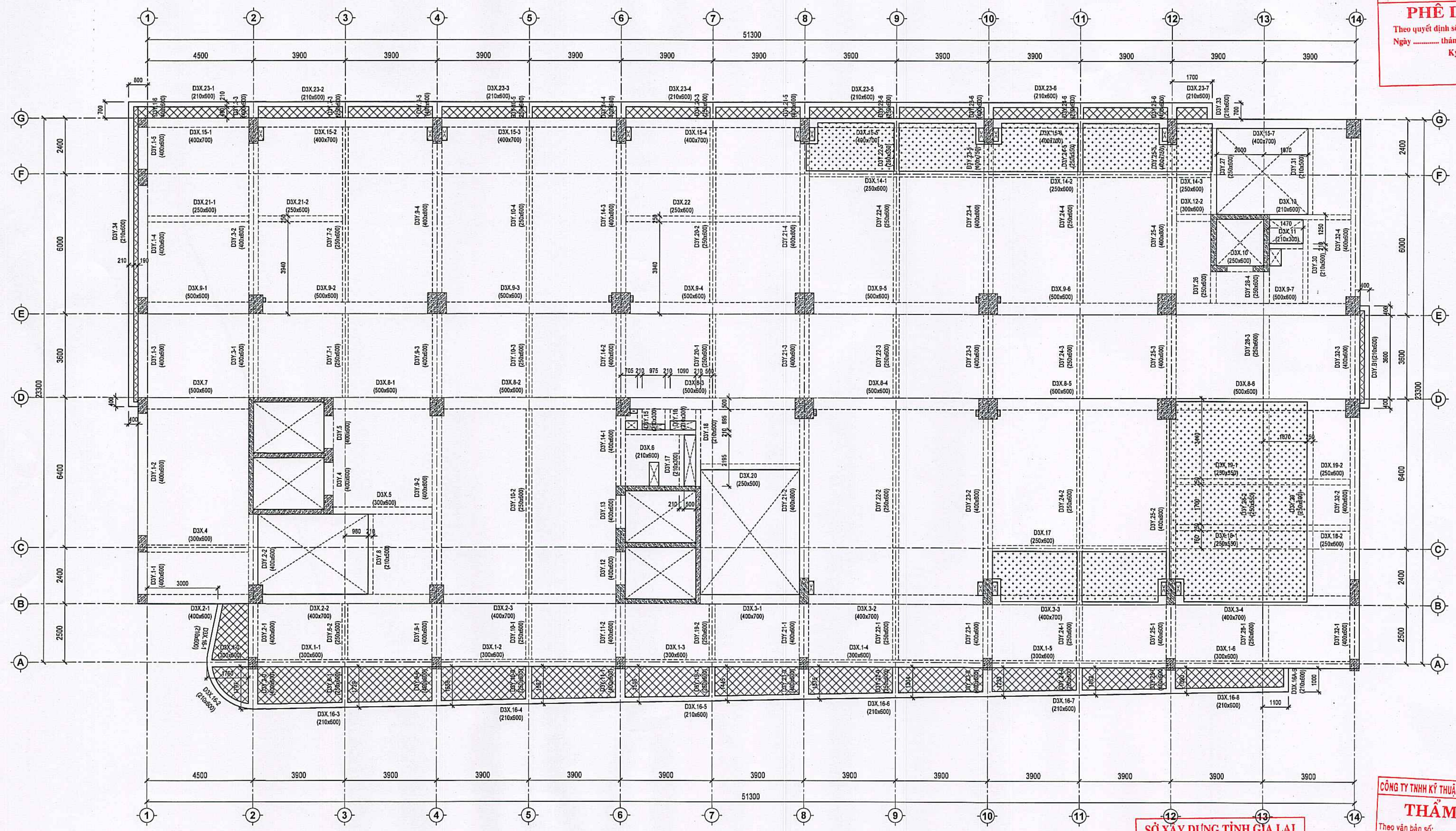

MẶT BẰNG KẾT CẤU SÀN TẦNG 3
 TỶ LỆ: 1:100

SỞ XÂY DỰNG TỈNH GIA LAI
THẨM ĐỊNH
 Theo Văn bản số:
 Ngày tháng năm 2022.....
 Người thẩm định ký tên:

CÔNG TY TNHH KỸ THUẬT XÂY DỰNG TÂN TIẾN
THẨM TRA
 Theo văn bản số:
 Ngày tháng năm 2022.....
 Chủ trì bộ môn ký tên:

- GHI CHÚ:**
- KÝ HIỆU SÀN:
 - SÀN BTCT DÂY 150MM, CAO ĐỘ ĐỈNH SÀN +8.150
 - SÀN BTCT DÂY 150MM, HẠ CỘT ĐÁY DÂM CAO ĐỘ ĐỈNH SÀN +7.700
 - SÀN BTCT DÂY 150MM, HẠ CỘT 50MM CAO ĐỘ ĐỈNH SÀN +8.100
 - SÀN BTCT DÂY 600MM, CAO ĐỘ ĐỈNH SÀN +8.150
 - KÝ HIỆU DÂM:
 - TRỪ KHI CÓ CHỈ ĐỊNH KHÁC, TẤT CẢ DÂM CAO 300x600
 - KÝ HIỆU CỘT/VÁCH:
 - KÝ HIỆU CỘT/VÁCH LIÊN TỤC TỪ TẦNG DƯỚI LÊN TẦNG KẾ TIẾP
 - KÝ HIỆU CỘT/VÁCH TẦNG DƯỚI NGỪNG TẠI CAO ĐỘ SÀN HIỆN TẠI
 - KÝ HIỆU CỘT/VÁCH CÂY (CỘT/VÁCH CHUYỂN) TỪ CAO ĐỘ SÀN HIỆN TẠI
 - PHẢI KIỂM TRA VỚI BẢN VẼ KIẾN TRÚC, CƠ ĐIỆN VÀ CÁC BẢN VẼ LIÊN QUAN TRƯỚC KHI THI CÔNG

CHỦ ĐẦU TƯ: BAN QUẢN LÝ DỰ ÁN CÁC CÔNG TRÌNH GIAO THÔNG VÀ DÂN DỤNG TỈNH GIA LAI ĐƠN VỊ: SỐ 78 TRẦN HƯNG ĐẠO, P. QUÝ NHƠN HẢI, T. GIA LAI	LÊN DANH TỪ VẤN THÉT KẾ: CÔNG TY TNHH KỸ THUẬT XÂY DỰNG BÌNH ĐỊNH & CÔNG TY CỔ PHẦN XÂY DỰNG D-BIM	DỰ ÁN: NÂNG CẤP, MỞ RỘNG BỆNH VIỆN MẮT BÌNH ĐỊNH (GIAI ĐOẠN 2) ĐỊA ĐIỂM XÂY DỰNG: SỐ 78 TRẦN HƯNG ĐẠO, PHƯỜNG QUÝ NHƠN NAM, TỈNH GIA LAI HẠNG MỤC XÂY DỰNG:
THIẾT KẾ XÂY DỰNG TRIỂN KHAI SAU THIẾT KẾ CƠ SỞ		
CHỦ NHIỆM DỰ ÁN: KTS. NGUYỄN THỊ PHƯƠNG HOÀNG CHỦ TRÌ THIẾT KẾ:	BIM MANAGER: KS. NGUYỄN ĐÌNH THẮNG BIM COORDINATION: KS. TRẦN ĐỨC THUAN BIM MODEL: KS. NGUYỄN VĂN NAM QUẢN LÝ KỸ THUẬT: KS. NGUYỄN NGỌC TIẾN	BỘ MÔN: HMD4-NHÀ ĐIỀU TRỊ KẾT CẤU TÊN BAN VẼ: MẶT BẰNG KẾT CẤU TẦNG 3 THỜI GIAN HOÀN THÀNH: NĂM 2025
K.S. LÊ TUYÊN TRỰC THIẾT KẾ: K.S. LÊ CÔNG TÀI THẺ HẸN: K.S. LÊ CÔNG TÀI	K.S. NGUYỄN VĂN NAM QUẢN LÝ KỸ THUẬT: KS. NGUYỄN NGỌC TIẾN	KÝ HIỆU BAN VẼ: HMD4, KC-MB-04

BAN QUẢN LÝ DỰ ÁN CÁC CÔNG TRÌNH GIAO THÔNG VÀ DÂN DỤNG TỈNH GIA LAI
PHÊ DUYỆT
 Theo quyết định số:
 Ngày tháng năm 20.....
 Ký tên:

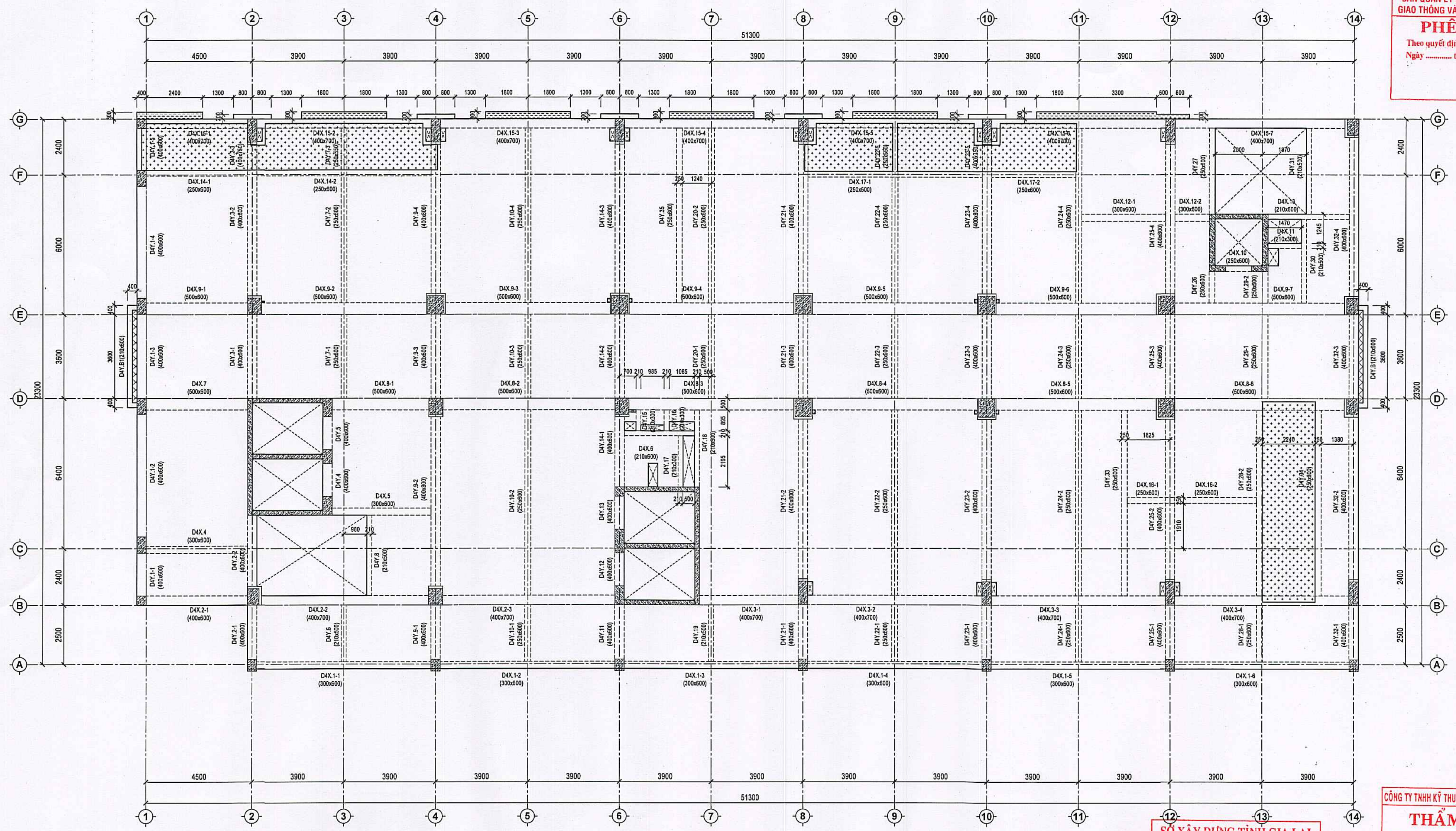

MẶT BẰNG KẾT CẤU SÀN TẦNG 4
 TỶ LỆ: 1:100

SỞ XÂY DỰNG TỈNH GIA LAI
THẨM ĐỊNH
 Theo Văn bản số:
 Ngày tháng năm 202.....
 Người: thẩm định ký tên:

CÔNG TY TNHH KỸ THUẬT XÂY DỰNG TÂN TIẾN
THẨM TRA
 Theo văn bản số:
 Ngày tháng năm 202.....
 Chủ trì bộ môn ký tên:

- GHI CHÚ:**
- KÝ HIỆU SÀN:
 - SÀN BTCT DÂY 150MM, CAO ĐỘ ĐỈNH SÀN +11.850
 - SÀN BTCT DÂY 150MM, HẠ CỘT DÂY ĐÁM CAO ĐỘ ĐỈNH SÀN +11.400
 - SÀN BTCT DÂY 150MM, HẠ CỘT 50MM CAO ĐỘ ĐỈNH SÀN +11.800
 - SÀN BTCT DÂY 600MM, CAO ĐỘ ĐỈNH SÀN +11.850
 - KÝ HIỆU DẪM:
 - TRỪ KHI CÓ CHỈ ĐỊNH KHÁC, TẤT CẢ DẪM CAO 300x600
 - KÝ HIỆU CỘT/VÁCH:
 - KÝ HIỆU CỘT/VÁCH LIÊN TỤC TỪ TẦNG DƯỚI LÊN TẦNG KẾ TIẾP
 - KÝ HIỆU CỘT/VÁCH TẮNG DƯỚI NGƯỜNG TẦNG CAO ĐỘ SÀN HIỆN TẠI
 - KÝ HIỆU CỘT/VÁCH CÂY (CỘT/VÁCH CHUYÊN) TỪ CAO ĐỘ SÀN HIỆN TẠI
 - PHẢI KIỂM TRA VỚI BẢN VẼ KIẾN TRÚC, CƠ ĐIỆN VÀ CÁC BẢN VẼ LIÊN QUAN TRƯỚC KHI THI CÔNG

CHỦ ĐẦU TƯ: BAN QUẢN LÝ DỰ ÁN CÁC CÔNG TRÌNH GIAO THÔNG VÀ DÂN DỤNG TỈNH GIA LAI <small>ĐƠN VỊ: SỐ 728 TRẦN HƯNG ĐẠO, P. QUẬN THỚI KHÁNH, T. GIA LAI</small>	LIÊN DANH TƯ VẤN THIẾT KẾ: CÔNG TY TNHH KỸ THUẬT XÂY DỰNG BÌNH ĐỊNH & CÔNG TY CỔ PHẦN XÂY DỰNG D-BIM <small>TRỤ SỞ: SỐ 18 NGÕ 216/107, Đ. ĐAI TỬ, P. BÌNH CƯỜNG, TP. HÀ NỘI</small>	DỰ ÁN: NÂNG CẤP, MỞ RỘNG BỆNH VIỆN MẮT BÌNH ĐỊNH (GIAI ĐOẠN 2) <small>ĐỊA ĐIỂM XÂY DỰNG: SỐ 78 TRẦN HƯNG ĐẠO, PHƯỜNG QUẬN MINH NHAM, TỈNH GIA LAI</small>
THIẾT KẾ XÂY DỰNG TRIỂN KHAI SAU THIẾT KẾ CƠ SỞ CHỦ NHIỆM DỰ ÁN: <i>[Signature]</i> KTS. NGUYỄN THỊ PHƯƠNG HOÀNG CHỦ TRÌ THIẾT KẾ: <i>[Signature]</i> K.S. LÊ TUẤN TRỰC THIẾT KẾ: <i>[Signature]</i> K.S. LÊ CÔNG TÀI THẺ HẸN: <i>[Signature]</i> K.S. LÊ CÔNG TÀI	BIM MANAGER: <i>[Signature]</i> K.S. NGUYỄN DANH THẮNG BIM COORDINATION: <i>[Signature]</i> K.S. TRẦN ĐỨC THUAN BIM MODEL: <i>[Signature]</i> K.S. NGUYỄN VĂN NAM QUẢN LÝ KỸ THUẬT: <i>[Signature]</i> K.S. NGUYỄN NGỌC TIẾN NGUYỄN DANH THẮNG	HẠNG MỤC XÂY DỰNG: HMD4-NHÀ ĐIỀU TRỊ KẾT CẤU MẶT BẰNG KẾT CẤU TẦNG 4 TÊN BẢN VẼ: THỜI GIẢN HOÀN THÀNH: NĂM 2025 TỶ LỆ: KÍ HIỆU BẢN VẼ: HMD4_KC-MB-05

BAN QUẢN LÝ DỰ ÁN CÁC CÔNG TRÌNH GIAO THÔNG VÀ DÂN DỤNG TỈNH GIA LAI
PHÊ DUYỆT
 Theo quyết định số:
 Ngày tháng năm 20.....
 Ký tên:

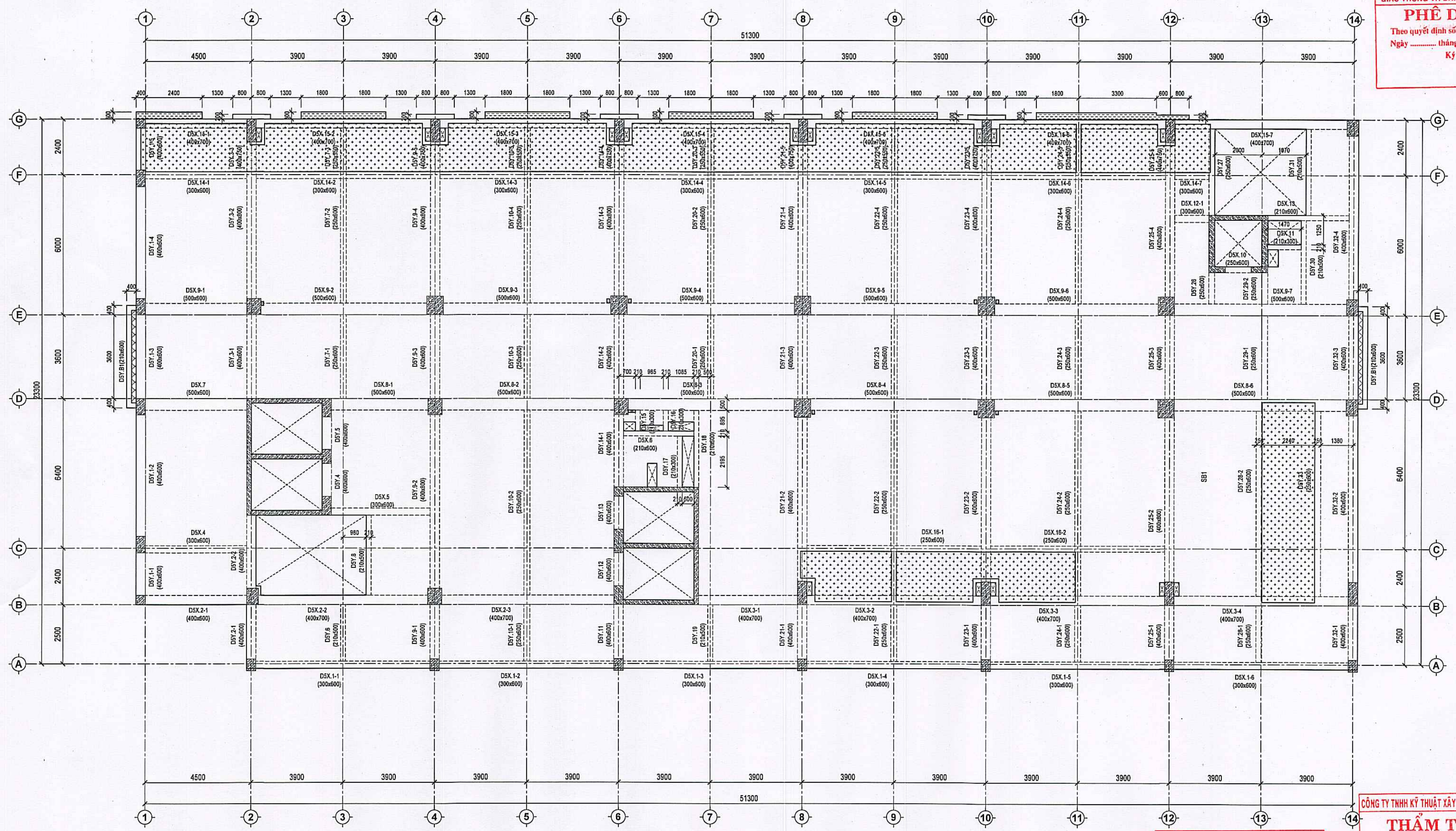

MẶT BẰNG KẾT CẤU SÀN TẦNG 5
 TỶ LỆ: 1:100

- GHỊ CHỮ:**
- KÝ HIỆU SÀN:
 - SÀN BTCT DÂY 150MM, CAO ĐỘ ĐỈNH SÀN +15.550
 - SÀN BTCT DÂY 150MM, HÀ CỘT ĐÁY DÂM CAO ĐỘ ĐỈNH SÀN +15.100
 - SÀN BTCT DÂY 150MM, HÀ CỘT 50MM CAO ĐỘ ĐỈNH SÀN +15.500
 - SÀN BTCT DÂY 600MM, CAO ĐỘ ĐỈNH SÀN +15.550
 - KÝ HIỆU DÂM:
 - TRÚ KHÍ CỘ CHỈ ĐỊNH KHÁC, TẮT CẢ DÂM CAO 300x600
 - KÝ HIỆU CỘT/VÁCH:
 - KÝ HIỆU CỘT/VÁCH LIÊN TỤC TỪ TẦNG DƯỚI LÊN TẦNG KẾ TIẾP
 - KÝ HIỆU CỘT/VÁCH TẮNG DƯỚI NGƯỜNG TAI CAO ĐỘ SÀN HIỆN TẠI
 - KÝ HIỆU CỘT/VÁCH CÂY (CỘT/VÁCH CHUYÊN) TỪ CAO ĐỘ SÀN HIỆN TẠI
 - PHẢI KIỂM TRA VỚI BẢN VẼ BAN VỆ TRÚC, CƠ ĐIỆN VÀ CÁC BẢN VẼ LIÊN QUAN TRƯỚC KHI THI CÔNG

SỞ XÂY DỰNG TỈNH GIA LAI
THẨM ĐỊNH
 Theo Văn bản số:
 Ngày tháng năm 20.....
 Người thẩm định ký tên:

CÔNG TY TNHH KỸ THUẬT XÂY DỰNG TÂN TIẾN
THẨM TRA
 Theo văn bản số:
 Ngày tháng năm 20.....
 Chủ trì bộ môn ký tên:

CHỦ ĐẦU TƯ: BAN QUẢN LÝ DỰ ÁN CÁC CÔNG TRÌNH GIAO THÔNG VÀ DÂN DỤNG TỈNH GIA LAI ĐƠN VỊ: SỐ 78 TRẦN HƯNG ĐẠO, PHƯỜNG QUÝ NHON NAM, T. GIA LAI	LIÊN DANH TỰ VẤN THIẾT KẾ: CÔNG TY TNHH KỸ THUẬT XÂY DỰNG BÌNH ĐỊNH & CÔNG TY CỔ PHẦN XÂY DỰNG D-BIM ĐƠN VỊ: SỐ 21/40 TRẦN HƯNG ĐẠO, PHƯỜNG QUÝ NHON NAM, T. GIA LAI	THIẾT KẾ XÂY DỰNG TRIỂN KHAI SAU THIẾT KẾ CƠ SỞ CHỦ NHIỆM DỰ ÁN: KTS. NGUYỄN THỊ PHƯƠNG HOÀNG CHỦ TRÌ THIẾT KẾ: K.S. LÊ TUẤN TRỰC THIẾT KẾ: K.S. LÊ CÔNG TÀI THẺ HIỆN: K.S. LÊ CÔNG TÀI	BIM MANAGER: K.S. NGUYỄN DANH THẮNG BIM COORDINATION: K.S. TRẦN ĐỨC THUAN BIM MODEL: K.S. NGUYỄN VĂN NAM K.S. NGUYỄN NGỌC TIẾN	NÂNG CẤP, MỞ RỘNG BỆNH VIỆN MẮT BÌNH ĐỊNH (GIAI ĐOẠN 2) ĐỊA ĐIỂM XÂY DỰNG: SỐ 78 TRẦN HƯNG ĐẠO, PHƯỜNG QUÝ NHON NAM, T. GIA LAI HẠNG MỤC XÂY DỰNG: HM04-NHÀ ĐIỀU TRỊ BỘ MÔN: KẾT CẤU TÊN BẢN VẼ: MẶT BẰNG KẾT CẤU TẦNG 5 THỜI GIAN HOÀN THÀNH: NĂM 2025 TỶ LỆ: --- KÍ HIỆU BẢN VẼ: HM04_KC-MB-06

BAN QUẢN LÝ DỰ ÁN CÁC CÔNG TRÌNH GIAO THÔNG VÀ DẪN DUNG TỈNH GIA LAI
PHÊ DUYỆT
 Theo quyết định số:
 Ngày tháng năm 20.....
 Ký tên:

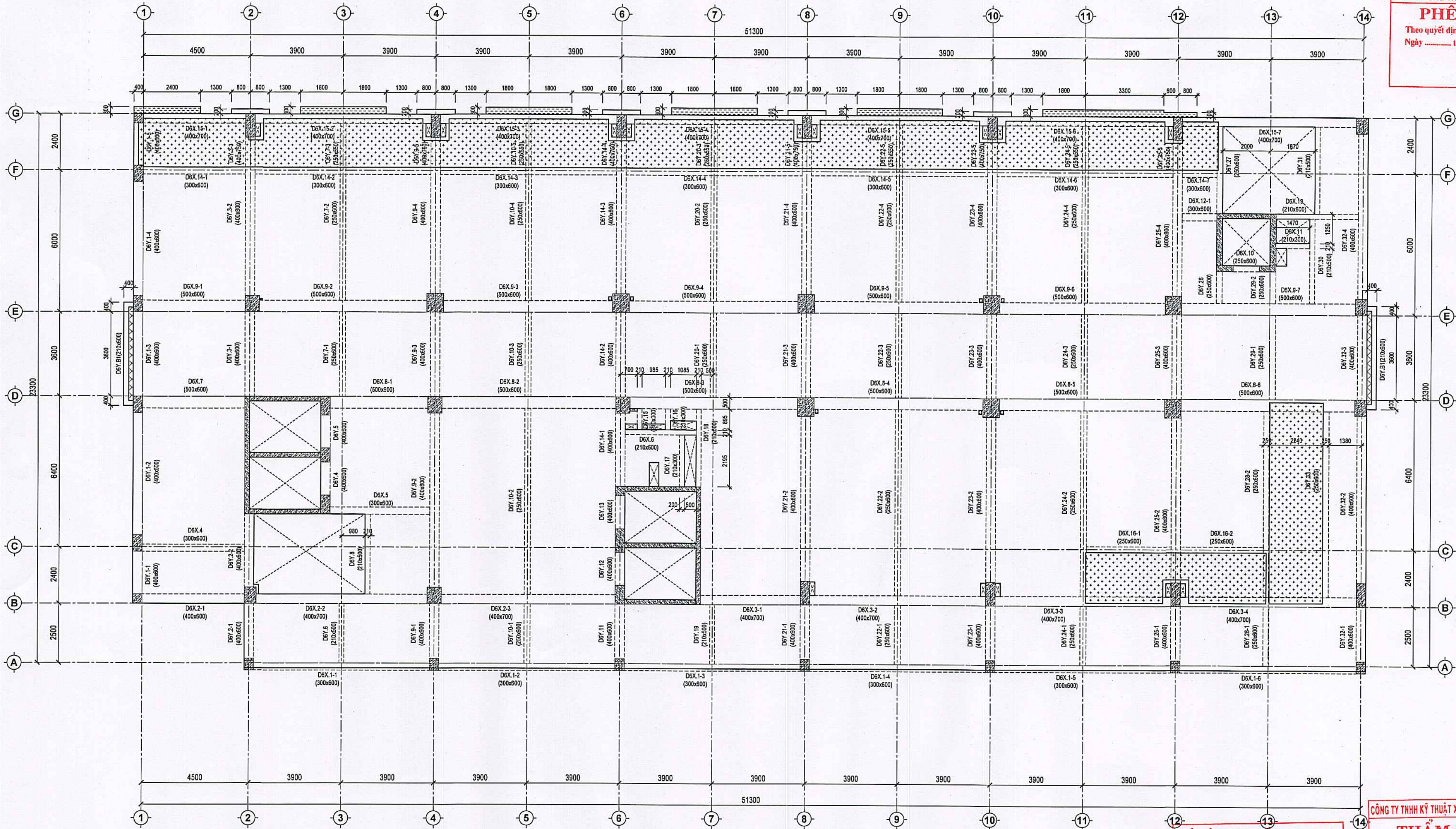

MẶT BẰNG KẾT CẤU SÀN TẦNG 6
 TỶ LỆ: 1:100

- GHI CHÚ:**
- KÝ HIỆU SÀN:
 - SÀN BTCT DÀY 150MM, CAO ĐỘ ĐỈNH SÀN +19.250
 - SÀN BTCT DÀY 150MM, HÀ CỘT ĐẦY ĐÁM CAO ĐỘ ĐỈNH SÀN +18.800
 - SÀN BTCT DÀY 150MM, HÀ CỘT 50MM CAO ĐỘ ĐỈNH SÀN +19.200
 - SÀN BTCT DÀY 600MM, CAO ĐỘ ĐỈNH SÀN +19.250
 - KÝ HIỆU DẪM:
 - TRỪ KHI CÓ CHỈ ĐỊNH KHÁC, TẤT CẢ ĐÁM CAO 300x600
 - KÝ HIỆU CỘT NÁCH:
 - : KÝ HIỆU CỘT NÁCH LIÊN TỤC TỪ TẦNG DƯỚI LÊN TẦNG KẾ TIẾP
 - ▨: KÝ HIỆU CỘT NÁCH TẦNG DƯỚI NGỪNG TẠI CAO ĐỘ SÀN HIỆN TẠI
 - ▩: KÝ HIỆU CỘT NÁCH CÂY (CỘT NÁCH CHUYÊN) TỪ CAO ĐỘ SÀN HIỆN TẠI
 - PHẢI KIỂM TRA VỚI BẢN VẼ KIẾN TRÚC, CƠ ĐIỆN VÀ CÁC BẢN VẼ LIÊN QUAN TRƯỚC KHI THI CÔNG

SỞ XÂY DỰNG TỈNH GIA LAI
THẨM ĐỊNH
 Theo văn bản số:
 Ngày tháng năm 202.....
 Người thẩm định ký tên:

CÔNG TY TNHH KỸ THUẬT XÂY DỰNG TÂN TIẾN
THẨM TRA
 Theo văn bản số:
 Ngày tháng năm 202.....
 Chủ trì bộ môn ký tên:

CHỦ ĐẦU TƯ: BAN QUẢN LÝ DỰ ÁN CÁC CÔNG TRÌNH GIAO THÔNG VÀ DẪN DUNG TỈNH GIA LAI ĐƠN VỊ: TRUNG TÂM KỸ THUẬT XÂY DỰNG TỈNH GIA LAI	LÊN DANH TỪ VẤN THẾT KẾ: CÔNG TY TNHH KỸ THUẬT XÂY DỰNG BÌNH ĐỊNH & CÔNG TY CỔ PHẦN XÂY DỰNG D-BIM ĐƠN VỊ: CÔNG TY TNHH KỸ THUẬT XÂY DỰNG BÌNH ĐỊNH	DỰ ÁN: NÂNG CẤP, MỞ RỘNG BỆNH VIỆN MẮT BÌNH ĐỊNH (GIAI ĐOẠN 2) ĐỊA ĐIỂM XÂY DỰNG: SỐ 78 TRẦN HƯNG ĐẠO, PHƯỜNG QUY NHƠN NAM, TỈNH GIA LAI
THIẾT KẾ XÂY DỰNG TRIỂN KHAI SAU THIẾT KẾ CƠ SỞ CHỦ TRÌ THIẾT KẾ: KTS. NGUYỄN THỊ PHƯƠNG HOÀNG KTS. LÊ TUẤN TRỰC KTS. LÊ CÔNG TÀI KTS. LÊ CÔNG TÀI	BIM MANAGER: K.S. NGUYỄN DANH THẮNG BIM COORDINATION: K.S. TRẦN ĐỨC THUAN BIM MODEL: K.S. NGUYỄN VĂN NAM QUẢN LÝ KỸ THUẬT: K.S. NGUYỄN NGỌC TIẾN	HẠNG MỤC XÂY DỰNG: HM04-NHÀ ĐIỀU TRỊ BỘ MÔN: KẾT CẤU TÊN BẢN VẼ: MẶT BẰNG KẾT CẤU TẦNG 6 THỜI GIAN HOÀN THÀNH: NĂM 2025 TỶ LỆ: --- KÍ HIỆU BẢN VẼ: HM04_KC-MB-07

BAN QUẢN LÝ DỰ ÁN CÁC CÔNG TRÌNH GIAO THÔNG VÀ DẪN DUNG TỈNH GIA LAI
PHÊ DUYỆT
 Theo quyết định số:
 Ngày tháng năm 20.....
 Ký tên:

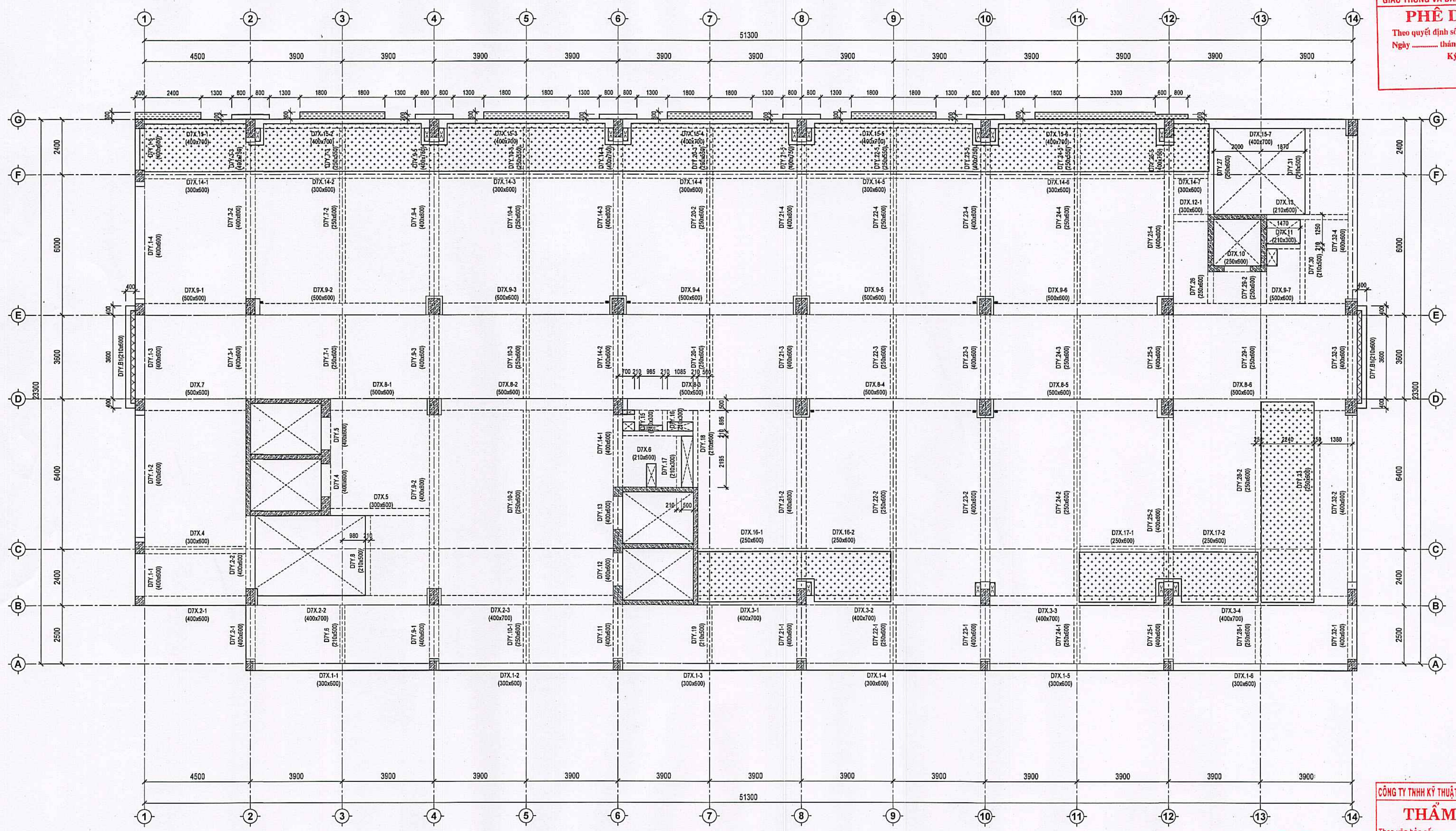

MẶT BẰNG KẾT CẤU SÀN TẦNG 7
 TỶ LỆ: 1:100

- GHI CHÚ:**
- KÝ HIỆU SÀN:
 - SÀN BTCT DÀY 150MM, CAO ĐỘ ĐỈNH SÀN +19.250
 - SÀN BTCT DÀY 150MM, HẠ CỘT DÂY DẪM CAO ĐỘ ĐỈNH SÀN +18.800
 - SÀN BTCT DÀY 150MM, HẠ CỘT 50MM CAO ĐỘ ĐỈNH SÀN +19.200
 - SÀN BTCT DÀY 600MM, CAO ĐỘ ĐỈNH SÀN +19.250
 - KÝ HIỆU DẪM:
 - TRỪ KHI CÓ CHỈ ĐỊNH KHÁC, TẤT CẢ DẪM CAO 300x600
 - KÝ HIỆU CỘT/VÁCH:
 - KÝ HIỆU CỘT/VÁCH LIÊN TỤC TỪ TẦNG DƯỚI LÊN TẦNG KẾ TIẾP
 - KÝ HIỆU CỘT/VÁCH TẦNG DƯỚI NGỪNG TẠI CAO ĐỘ SÀN HIỆN TẠI
 - KÝ HIỆU CỘT/VÁCH CÂY (CỘT/VÁCH CHUYỂN) TỪ CAO ĐỘ SÀN HIỆN TẠI
 - PHẢI KIỂM TRA VỊ BÀN VẼ KIẾN TRÚC, CƠ ĐIỆN VÀ CÁC BẢN VẼ LIÊN QUAN TRƯỚC KHI THI CÔNG

SỞ XÂY DỰNG TỈNH GIA LAI
THẨM ĐỊNH
 Theo Văn bản số:
 Ngày tháng năm 20.....
 Chủ trì bộ môn ký tên:

CÔNG TY TNHH KỸ THUẬT XÂY DỰNG TÂN TIẾN
THẨM TRA
 Theo văn bản số:
 Ngày tháng năm 20.....
 Chủ trì bộ môn ký tên:

CHỦ ĐẦU TƯ: BAN QUẢN LÝ DỰ ÁN CÁC CÔNG TRÌNH GIAO THÔNG VÀ DẪN DUNG TỈNH GIA LAI ĐƠN VỊ: SỐ 78 TRẦN HƯNG ĐẠO, P. QUẬN THỚI KHÁI, T. GIA LAI	LÊN DẠNG TỪ VẼ THIẾT KẾ: CÔNG TY TNHH KỸ THUẬT XÂY DỰNG BÌNH ĐỊNH & CÔNG TY CỔ PHẦN XÂY DỰNG D-BIM ĐƠN VỊ: SỐ 18 NGUYỄN VĂN HỮU, P. ĐÀI TÀI, P. BÌNH GIANG, TP. HÀ NỘI	THIẾT KẾ XÂY DỰNG TRIỂN KHAI SAU THIẾT KẾ CƠ SỞ		NÂNG CẤP, MỞ RỘNG BỆNH VIỆN MẮT BÌNH ĐỊNH (GIAI ĐOẠN 2) ĐỊA ĐIỂM XÂY DỰNG: SỐ 78 TRẦN HƯNG ĐẠO, PHƯỜNG QUẬN THỚI KHÁI, TỈNH GIA LAI
		CHỨC NHIỆM DỰ ÁN: KTS. NGUYỄN THỊ PHƯƠNG HOÀNG CHỦ TRÌ THIẾT KẾ: K.S. LÊ TUẤN TRỰC THIẾT KẾ: K.S. LÊ CÔNG TÀI THẺ HẸN: K.S. LÊ CÔNG TÀI	BIM MANAGER: K.S. NGUYỄN DANH THẮNG BIM COORDINATION: K.S. TRẦN ĐỨC THẠM BIM MODEL: K.S. NGUYỄN VĂN NAM QUẢN LÝ KỸ THUẬT: K.S. NGUYỄN NGỌC TIỀN	HẠNG MỤC XÂY DỰNG: HM04-NHÀ ĐIỀU TRỊ
TÊN BẢN VẼ: MẶT BẰNG KẾT CẤU TẦNG 7		THỜI GIẠN HOÀN THÀNH: NĂM 2025	TỶ LỆ: ---	KÝ HIỆU BẢN VẼ: HM04_KC-MB-08

BAN QUẢN LÝ DỰ ÁN CÁC CÔNG TRÌNH GIAO THÔNG VÀ DÂN DỤNG TỈNH GIA LAI
PHÊ DUYỆT
 Theo quyết định số:
 Ngày: tháng năm 20.....
 Ký tên:

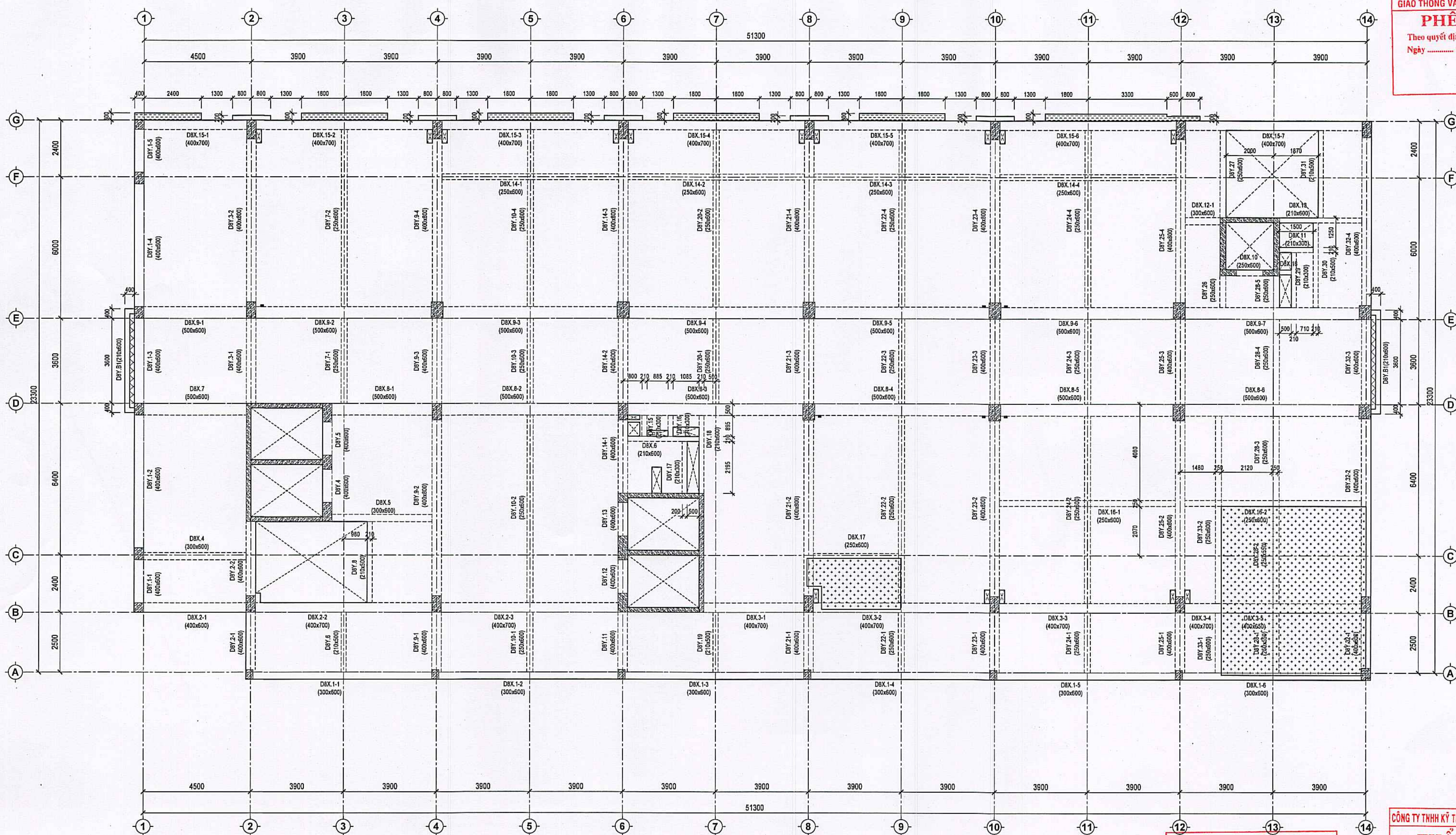

MẶT BẰNG KẾT CẤU SÀN TẦNG 8
 TỶ LỆ: 1:100

- GHI CHÚ:**
- KÝ HIỆU SÀN:**
 - SÀN BTCT DÂY 150MM, CAO ĐỘ ĐỈNH SÀN +26.650
 - SÀN BTCT DÂY 150MM, HÀ CỘT DÂY ĐAM CAO ĐỘ ĐỈNH SÀN +26.200
 - SÀN BTCT DÂY 150MM, HÀ CỘT 50MM CAO ĐỘ ĐỈNH SÀN +26.600
 - SÀN BTCT DÂY 600MM, CAO ĐỘ ĐỈNH SÀN +26.650
 - KÝ HIỆU DÂM:**
 - TRỪ KHI CÓ CHỈ ĐỊNH KHÁC, TẤT CẢ DÂM CAO 300x600
 - KÝ HIỆU CỘT/VÁCH:**
 - KÝ HIỆU CỘT/VÁCH LIÊN TỤC TỪ TẦNG DƯỚI LÊN TẦNG KẾ TIẾP
 - KÝ HIỆU CỘT/VÁCH TẮNG DƯỚI NGỪNG TẠI CAO ĐỘ SÀN HIỆN TẠI
 - KÝ HIỆU CỘT/VÁCH CÂY (CỘT/VÁCH CHUYỂN) TỰ CAO ĐỘ SÀN HIỆN TẠI
 - PHẢI KIỂM TRA VỚI BẢN VẼ KIẾN TRÚC, CƠ ĐIỆN VÀ CÁC BẢN VẼ LIÊN QUAN TRƯỚC KHI THI CÔNG**

SỞ XÂY DỰNG TỈNH GIA LAI
THẨM ĐỊNH
 Theo văn bản số:
 Ngày: tháng năm 20.....
 Người thẩm định ký tên:

CÔNG TY TNHH KỸ THUẬT XÂY DỰNG TÂN TIẾN
THẨM TRA
 Theo văn bản số:
 Ngày: tháng năm 20.....
 Chủ trì bộ môn ký tên:

CHỦ ĐẦU TƯ: BAN QUẢN LÝ DỰ ÁN CÁC CÔNG TRÌNH GIAO THÔNG VÀ DÂN DỤNG TỈNH GIA LAI ĐƠN VỊ: SỐ 78 TRẦN HƯNG ĐẠO P. QUẬN NHƠN NAM, T. GIA LAI	LIÊN DANH TỰ VẤN THIẾT KẾ: CÔNG TY TNHH KỸ THUẬT XÂY DỰNG BÌNH ĐỊNH & CÔNG TY CỔ PHẦN XÂY DỰNG D-BIM TRỤ SỞ: SỐ 18 NGÕ TRẦN LUYỆN, Đ. ĐAI TỬ, P. ĐAI CỎ, TP. HÀ NỘI ĐƠN VỊ: QUẬN NHƠN NAM, T. GIA LAI	DỰ ÁN: NÀNG CẤP, MỞ RỘNG BỆNH VIỆN MẮT BÌNH ĐỊNH (GIAI ĐOẠN 2) ĐỊA ĐIỂM XÂY DỰNG: SỐ 78 TRẦN HƯNG ĐẠO, PHƯỜNG QUẬN NHƠN NAM, TỈNH GIA LAI	
		HẠNG MỤC XÂY DỰNG: HM04-NHÀ ĐIỀU TRỊ	
THIẾT KẾ XÂY DỰNG TRIỂN KHAI SAU THIẾT KẾ CƠ SỞ		BỘ MÔN: KẾT CẤU	
CHỦ NHIỆM DỰ ÁN: KTS. NGUYỄN THỊ PHƯƠNG HOÀNG	BIM MANAGER: K.S. NGUYỄN DANH THẮNG	TÊN BẢN VẼ: MẶT BẰNG KẾT CẤU TẦNG 8	
CHỦ TRÌ THIẾT KẾ: K.S. LÊ TUẤN TRỰC	BIM COORDINATOR: K.S. TRẦN ĐỨC THẨM	THỜI GIAN HOÀN THÀNH: NĂM 2025	
THIẾT KẾ: K.S. LÊ CÔNG TÀI	BIM MODEL: K.S. NGUYỄN VĂN NAM	TỶ LỆ: ---	
THỂ HIỆN: K.S. LÊ CÔNG TÀI	QUẢN LÝ KỸ THUẬT: K.S. NGUYỄN NGỌC TIẾN	KÝ HIỆU BẢN VẼ: HM04, KC-MB-09	

BAN QUẢN LÝ DỰ ÁN CÁC CÔNG TRÌNH GIAO THÔNG VÀ DÂN DỤNG TỈNH GIA LAI
PHÊ DUYỆT
 Theo quyết định số:
 Ngày tháng năm 20.....
 Ký tên:

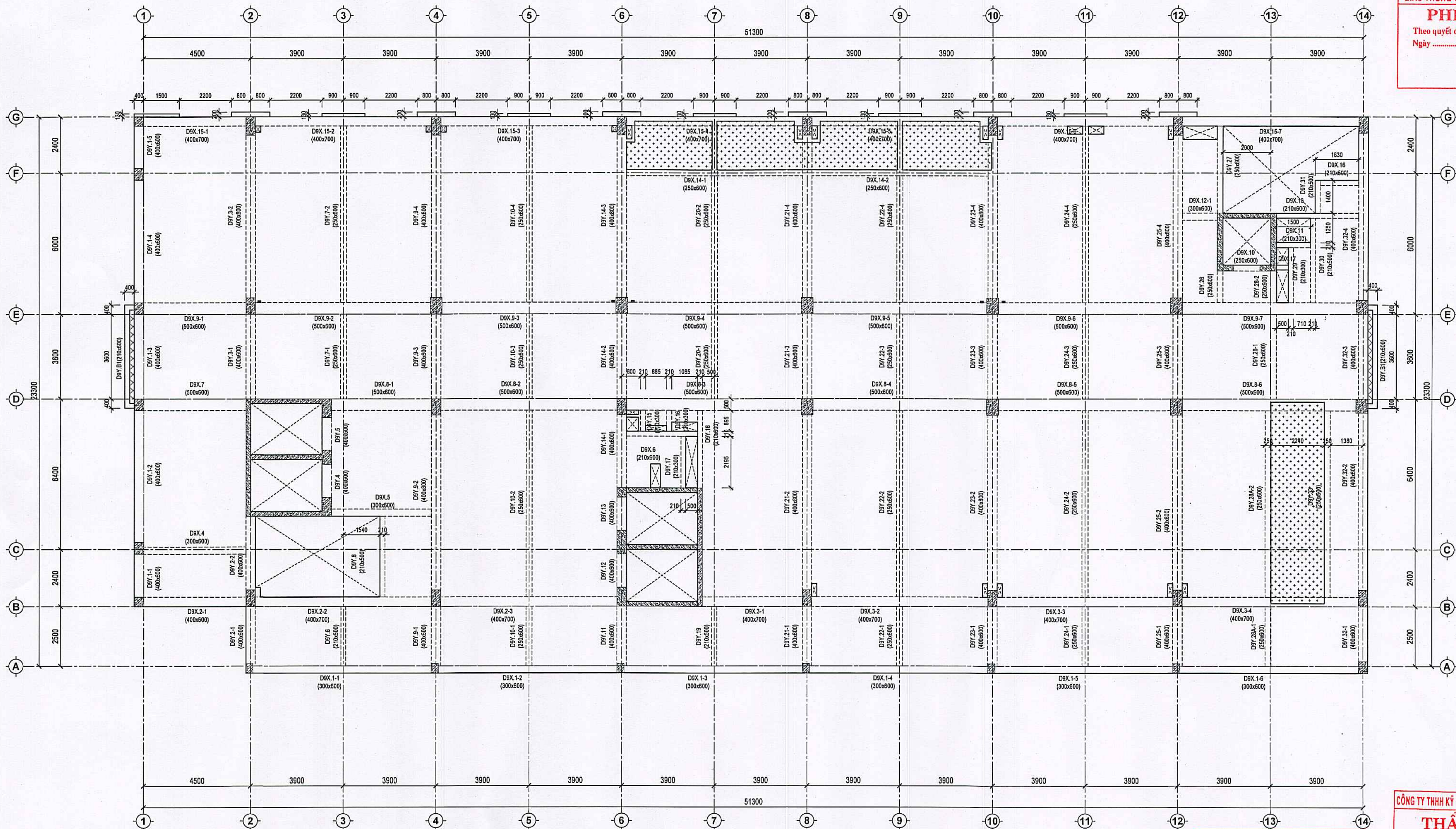

MẶT BẰNG KẾT CẤU SÀN TẦNG 9
 TỶ LỆ: 1:100

- GHI CHÚ:**
- KÝ HIỆU SÀN:
 - SÀN BTCT DÂY 150MM, CAO ĐỘ ĐINH SÀN +30.950
 - SÀN BTCT DÂY 150MM, HÀ CỘT DÂY DÂM CAO ĐỘ ĐINH SÀN +30.500
 - SÀN BTCT DÂY 150MM, HÀ CỘT 50MM CAO ĐỘ ĐINH SÀN +30.900
 - KÝ HIỆU DÂM:
 - TRỪ KHI CÓ CHỈ ĐỊNH KHÁC, TẤT CẢ DÂM CAO 300x500
 - KÝ HIỆU CỘT/VÁCH:
 - KÝ HIỆU CỘT/VÁCH LIÊN TỤC TỪ TẦNG DƯỚI LÊN TẦNG KẾ TIẾP
 - KÝ HIỆU CỘT/VÁCH TẮNG DƯỚI NGỪNG TẠI CAO ĐỘ SÀN HIỆN TẠI
 - KÝ HIỆU CỘT/VÁCH CÂY (CỘT/VÁCH CHUYỂN) TỪ CAO ĐỘ SÀN HIỆN TẠI
 - PHẢI KIỂM TRA VỚI BẢN VẼ KIẾN TRÚC, CƠ ĐIỆN VÀ CÁC BẢN VẼ LIÊN QUAN TRƯỚC KHI THI CÔNG

SỞ XÂY DỰNG TỈNH GIA LAI
THẨM ĐỊNH
 Theo Văn bản số:
 Ngày tháng năm
 Người thẩm định ký tên:

CÔNG TY TNHH KỸ THUẬT XÂY DỰNG TÂN TIẾN
THẨM TRA
 Theo văn bản số:
 Ngày tháng năm 202.....
 Chủ trì bộ môn kỹ tên:

CHỦ ĐẦU TƯ: BAN QUẢN LÝ DỰ ÁN CÁC CÔNG TRÌNH GIAO THÔNG VÀ DÂN DỤNG TỈNH GIA LAI Địa chỉ: Số 725 Trưng Hưng Bào, Phường Trưng Hưng Bào, Quận Trưng Hưng Bào, Tỉnh Gia Lai	LÊN DANH TỰ VẤN THIẾT KẾ: CÔNG TY TNHH KỸ THUẬT XÂY DỰNG BÌNH ĐỊNH & CÔNG TY CỔ PHẦN XÂY DỰNG D-BIM Trụ sở: Số 18, Ngõ 79/107, Đường 107, Phường Trưng Hưng Bào, Quận Trưng Hưng Bào, Tỉnh Gia Lai Điện thoại: 0938.123.456	THIẾT KẾ XÂY DỰNG TRIỂN KHAI SAU THIẾT KẾ CƠ SỞ CHỦ NHIỆM DỰ ÁN: KTS. NGUYỄN THỊ PHƯƠNG HOÀNG CHỦ TRÌ THIẾT KẾ: KTS. LÊ TUẤN TRỰC THIẾT KẾ: KTS. LÊ CÔNG TÀI THẺ HẸN: KTS. LÊ CÔNG TÀI	DỰ ÁN: NÂNG CẤP, MỞ RỘNG BỆNH VIỆN MẮT BÌNH ĐỊNH (GIAI ĐOẠN 2) Địa điểm xây dựng: Số 78 Trưng Hưng Bào, Phường Trưng Hưng Bào, Quận Trưng Hưng Bào, Tỉnh Gia Lai Hạng mục xây dựng: BỘ MÔN: HỒM4-NHÀ ĐIỀU TRỊ KẾT CẤU TÊN BẢN VẼ: MẶT BẰNG KẾT CẤU TẦNG 9 THỜI GIAN HOÀN THÀNH: NĂM 2025 TỶ LỆ: - KÝ HIỆU BẢN VẼ: HM04_KC-MB-10

BAN QUẢN LÝ DỰ ÁN CÁC CÔNG TRÌNH GIAO THÔNG VÀ DÂN DỤNG TỈNH GIA LAI
PHÊ DUYỆT
 Theo quyết định số:
 Ngày tháng năm 20.....
 Ký tên:

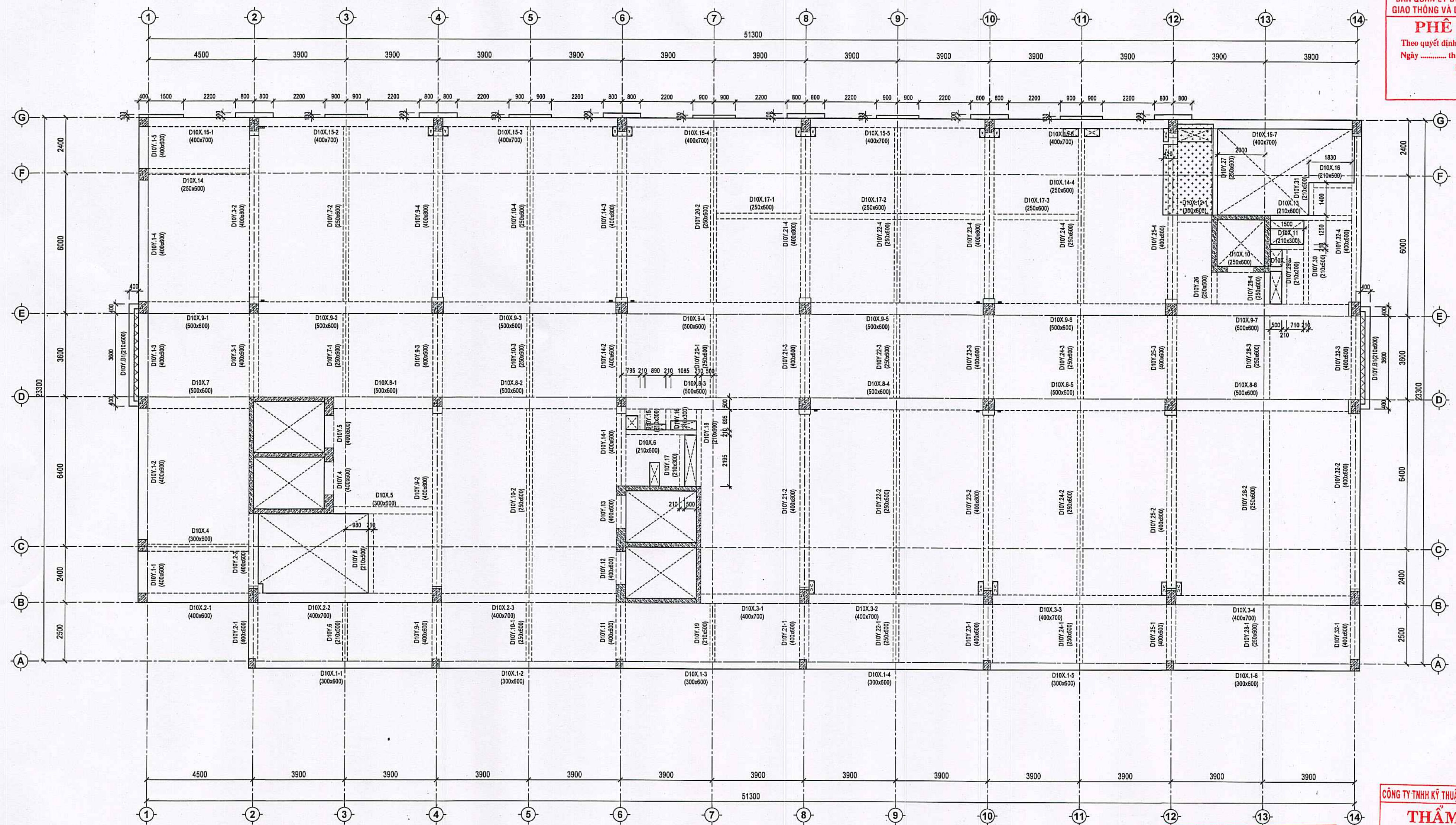

MẶT BẰNG KẾT CẤU SÀN TẦNG 10
 TỶ LỆ: 1:100

GHI CHÚ:

- KÝ HIỆU SÀN:
 - SÀN BTCT DÀY 150MM, CAO ĐỘ ĐÌNH SÀN +35.250
 - SÀN BTCT DÀY 150MM, HẠ CỘT ĐÁY DẦM CAO ĐỘ ĐÌNH SÀN +34.800
 - SÀN BTCT DÀY 150MM, HẠ CỘT 50MM CAO ĐỘ ĐÌNH SÀN +35.200
- KÝ HIỆU DẦM:
 - TRỪ KHI CÓ CHỈ ĐỊNH KHÁC, TẤT CẢ DẦM CAO 300x600
- KÝ HIỆU CỘT/VÁCH:
 - KÝ HIỆU CỘT/VÁCH LIÊN TỤC TỪ TẦNG DƯỚI LÊN TẦNG KẾ TIẾP
 - KÝ HIỆU CỘT/VÁCH TẮNG DƯỚI NGỪNG TẠI CAO ĐỘ SÀN HIỆN TẠI
 - KÝ HIỆU CỘT/VÁCH CÂY (CỘT/VÁCH CHUYÊN) TỪ CAO ĐỘ SÀN HIỆN TẠI
- PHẢI KIỂM TRA VỚI BẢN VẼ KIẾN TRÚC, CƠ ĐIỆN VÀ CÁC BẢN VẼ LIÊN QUAN TRƯỚC KHI THÌ CÔNG

SỞ XÂY DỰNG TỈNH GIA LAI
THẨM ĐỊNH
 Theo văn bản số:
 Ngày tháng năm 202.....
 Người thẩm định ký tên:

CÔNG TY TNHH KỸ THUẬT XÂY DỰNG TÂN TIẾN
THẨM TRA
 Theo văn bản số:
 Ngày tháng năm 202.....
 Chủ trì bộ môn ký tên:

CHỦ ĐẦU TƯ: BAN QUẢN LÝ DỰ ÁN CÁC CÔNG TRÌNH GIAO THÔNG VÀ DÂN DỤNG TỈNH GIA LAI <small>ĐIA CHỈ: SỐ 78 TRẦN HƯNG ĐẠO, QUẬN HỒ CHÍ MINH, T. GIA LAI</small>	LIÊN DANH TỰ VẤN THIẾT KẾ: CÔNG TY TNHH KỸ THUẬT XÂY DỰNG BÌNH ĐỊNH & CÔNG TY CỔ PHẦN XÂY DỰNG D-BIM <small>TRỤ SỞ SỐ 18, HƯỚNG 21/10/17, Đ. GIẢI TỰ, P. BÌNH CƯỜNG, TP. HỒ CHÍ MINH</small>	THIẾT KẾ XÂY DỰNG TRIỂN KHAI SAU THIẾT KẾ CƠ SỞ		NÂNG CẤP, MỞ RỘNG BỆNH VIỆN MẮT BÌNH ĐỊNH (GIAI ĐOẠN 2) <small>ĐỊA ĐIỂM XÂY DỰNG: SỐ 78 TRẦN HƯNG ĐẠO, PHƯỜNG QUÝ NHON NAM, TỈNH GIA LAI</small>
		CHỖ NHIỆM VỤ: KTS. NGUYỄN THỊ PHƯƠNG HOÀNG CHỦ TRÌ THIẾT KẾ: K.S. TRẦN ĐỨC THUAN K.S. LÊ TUẤN TRỰC THIẾT KẾ: K.S. NGUYỄN VĂN NAM THẺ HẸN: QUẢN LÝ KỸ THUẬT: K.S. NGUYỄN NGỌC TIẾN K.S. LÊ CÔNG TÀI	BIM MANAGER: K.S. NGUYỄN DANH THANG BIM COORDINATION: K.S. TRẦN ĐỨC THUAN BIM MODEL: K.S. NGUYỄN VĂN NAM K.S. NGUYỄN NGỌC TIẾN	BỘ MÔN: HM04-NHÀ ĐIỀU TRỊ KẾT CẤU TÊN BẢN VẼ: MẶT BẰNG KẾT CẤU TẦNG 10 THỜI GIAN HOÀN THÀNH: NĂM 2025 TỶ LỆ: --- KÝ HIỆU BẢN VẼ: HM04_KC-MB-11

BAN QUẢN LÝ DỰ ÁN CÁC CÔNG TRÌNH GIAO THÔNG VÀ DÂN DỤNG TỈNH GIA LAI
PHÊ DUYỆT
 Theo quyết định số:
 Ngày tháng năm 20.....
 Ký tên:

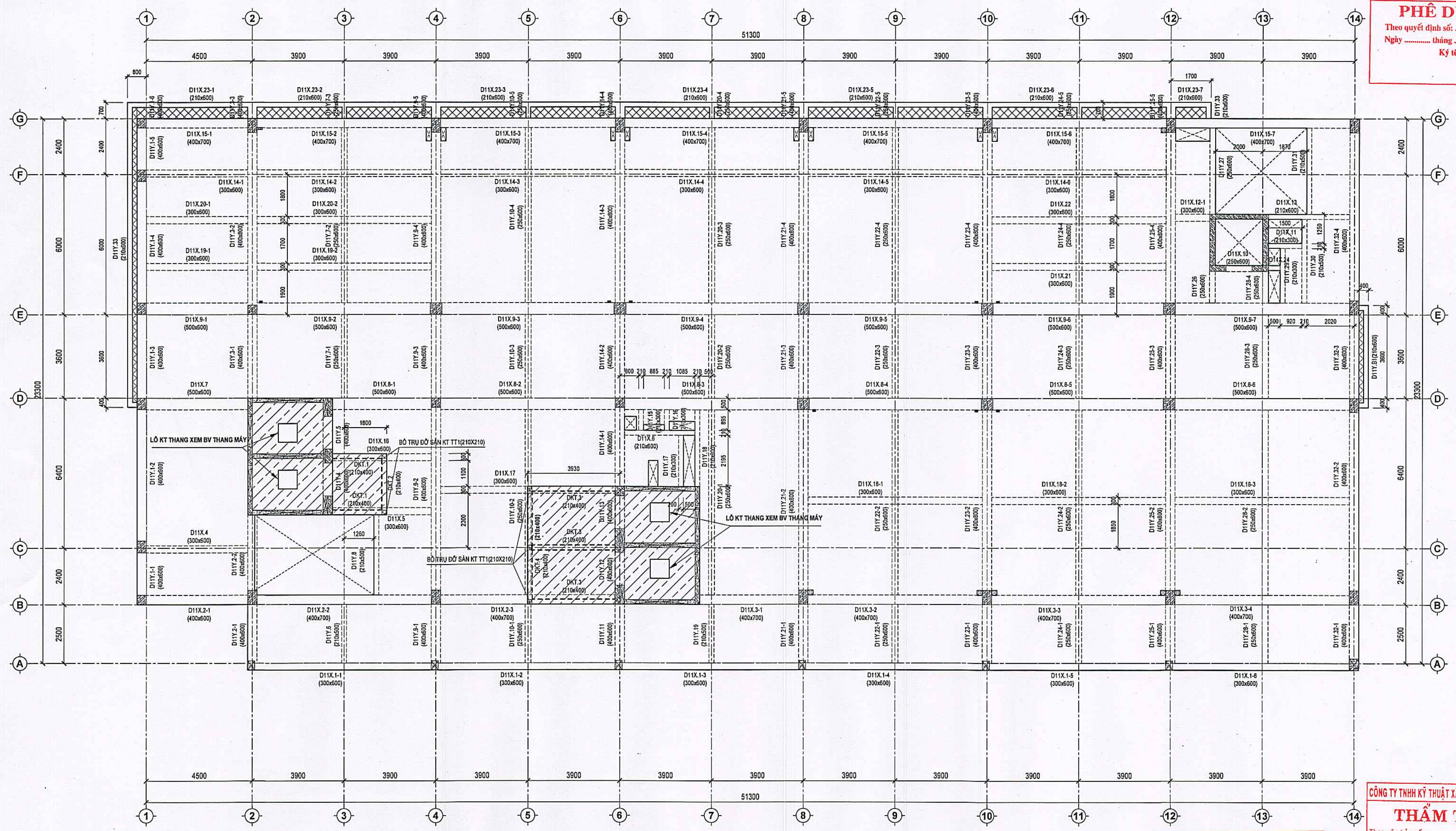

MẶT BẰNG KẾT CẤU SÀN TẦNG 11
 TỶ LỆ: 1:100

- GHI CHÚ:**
- KÝ HIỆU SÀN:
 - SÀN BTCT DÀY 150MM, CAO ĐỘ ĐINH SÀN +38.950
 - SÀN BTCT DÀY 150MM, HẠ CỘT ĐÁY DÂM CAO ĐỘ ĐINH SÀN +38.500
 - SÀN BTCT DÀY 200MM, CAO ĐỘ ĐINH SÀN +40.000
 - KÝ HIỆU DÂM:
 - TRỤ KHI CÓ CHỈ ĐỊNH KHÁC, TẮT CẢ DÂM CAO 300x600
 - KÝ HIỆU CỘT VÁCH:
 - KÝ HIỆU CỘT VÁCH LIÊN TỤC TỪ TẦNG DƯỚI LÊN TẦNG KẾ TIẾP
 - KÝ HIỆU CỘT VÁCH TẮT DƯỚI NGỪNG TẠI CAO ĐỘ SÀN HIỆN TẠI
 - KÝ HIỆU CỘT VÁCH CÂY (CỘT VÁCH CHUYỂN) TỪ CAO ĐỘ SÀN HIỆN TẠI
 - PHẢI KIỂM TRA VỚI BẢN VẼ KIẾN TRÚC, CƠ ĐIỆN VÀ CÁC BẢN VẼ LIÊN QUAN TRƯỚC KHI THI CÔNG

CÔNG TY TNHH KỸ THUẬT XÂY DỰNG TÂN TIẾN
THẨM TRA
 Theo văn bản số:
 Ngày tháng năm 202.....
 Chủ trì bộ môn kỹ thuật

SỞ XÂY DỰNG TỈNH GIA LAI
THẨM ĐỊNH
 Theo Văn bản số:
 Ngày tháng năm
 Người thẩm định kỹ thuật

CHỦ ĐẦU TƯ: BAN QUẢN LÝ DỰ ÁN CÁC CÔNG TRÌNH GIAO THÔNG VÀ DÂN DỤNG TỈNH GIA LAI ĐIA CHỈ: SỐ 78 TRẦN HƯNG ĐẠO, QUẬN HỒ CHÍ MINH, T. GIA LAI	LIÊN DANH TỰ VẤN THIẾT KẾ: CÔNG TY TNHH KỸ THUẬT XÂY DỰNG BÌNH ĐỊNH & CÔNG TY CỔ PHẦN XÂY DỰNG D-BIM TRỤ SỞ: SỐ 18 NGUYỄN VĂN HỘ, QUẬN HOÀNG MAI, TP. HÀ NỘI TỈNH GIẢI PHÓNG	THIẾT KẾ XÂY DỰNG TRIỂN KHAI SAU THIẾT KẾ CƠ SỞ		NÂNG CẤP, MỞ RỘNG BỆNH VIỆN MẮT BÌNH ĐỊNH (GIAI ĐOẠN 2) ĐIA ĐIỂM XÂY DỰNG: SỐ 78 TRẦN HƯNG ĐẠO, PHƯỜNG QUỲ NHƠN NAM, TỈNH GIA LAI
		CHỨC NHIỆM DỰ ÁN: KTS. NGUYỄN THỊ PHƯƠNG HOÀNG CHỦ TRÌ THIẾT KẾ: KS. LÊ TUẤN TRỰC THIẾT KẾ: KS. LÊ CÔNG TÀI THẺ HẸN: KS. LÊ CÔNG TÀI	BIM MANAGER: KS. NGUYỄN ĐÌNH THẮNG BIM COORDINATION: KS. TRẦN ĐỨC THIỆN BIM MODEL: KS. NGUYỄN VĂN NAM QUẢN LÝ KỸ THUẬT: KS. NGUYỄN NGỌC TIẾN	HẠNG MỤC XÂY DỰNG: HM04-NHÀ ĐIỀU TRỊ
TÊN BAN VẼ: MẶT BẰNG KẾT CẤU TẦNG 11		THỜI GIAN HOÀN THÀNH: NĂM 2025	TỶ LỆ: -	KÝ HIỆU BAN VẼ: HM04_KC-MB-12

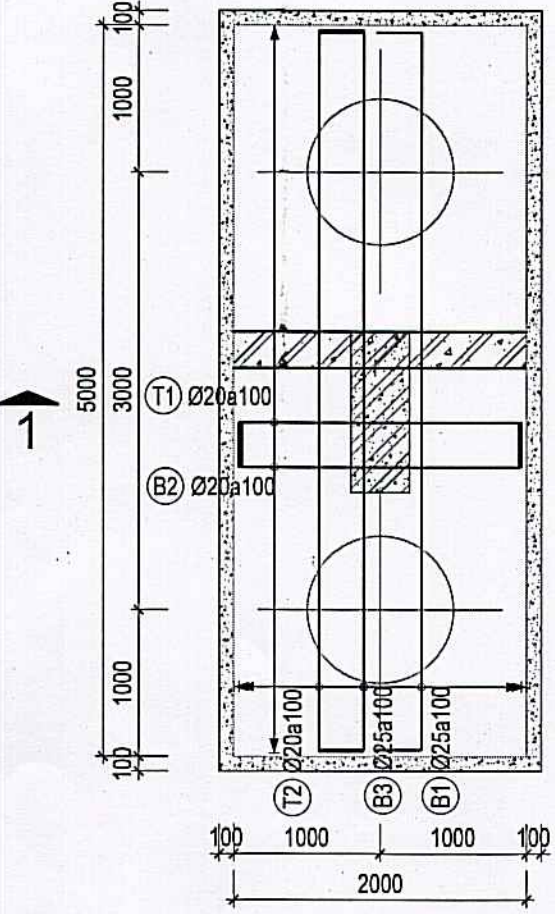

CHI TIẾT ĐÀI CỌC DC1
TL: 1/50

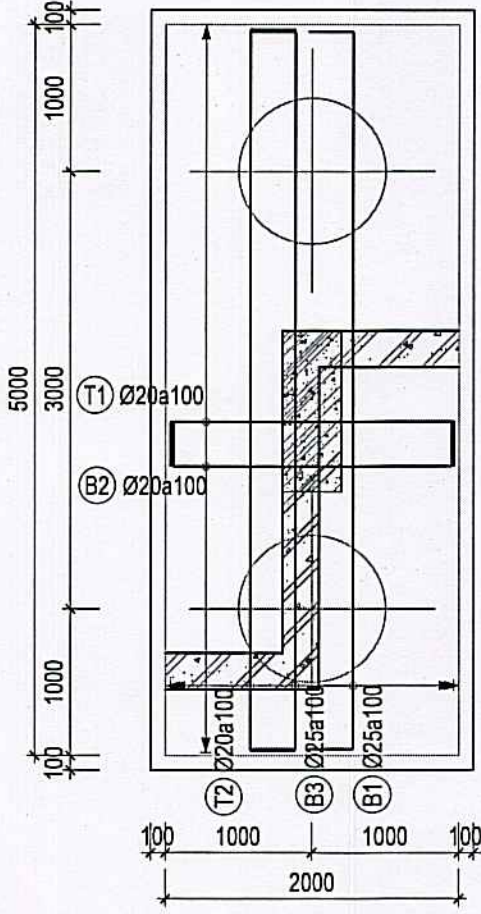

CHI TIẾT ĐÀI CỌC DC1a
TL: 1/50

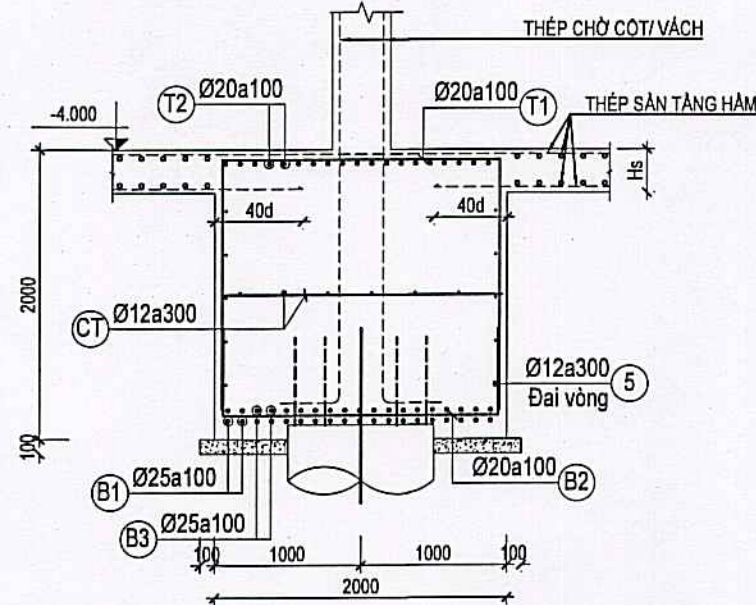

MẶT CẮT 1-1
TL: 1/50

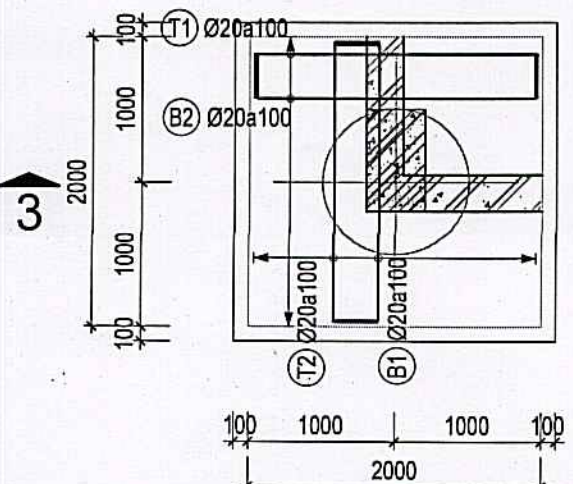

CHI TIẾT ĐÀI CỌC DC3
TL: 1/50

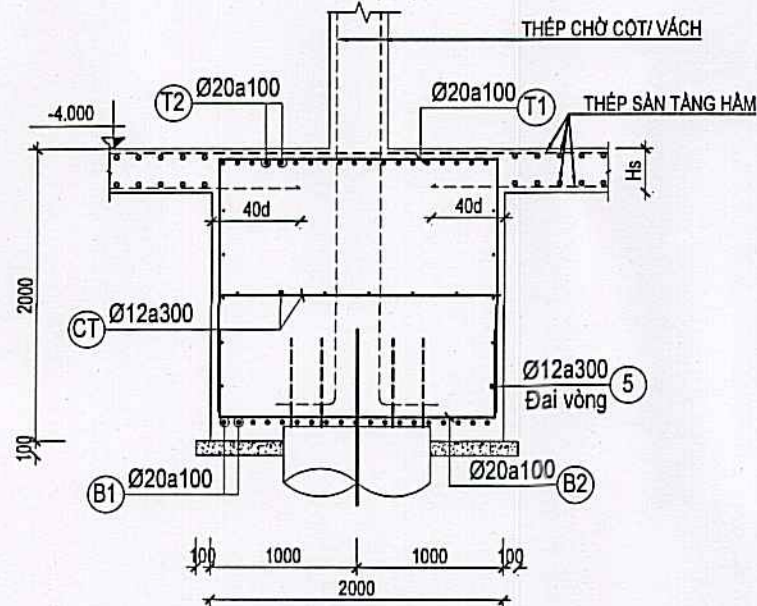

MẶT CẮT 3-3
TL: 1/50

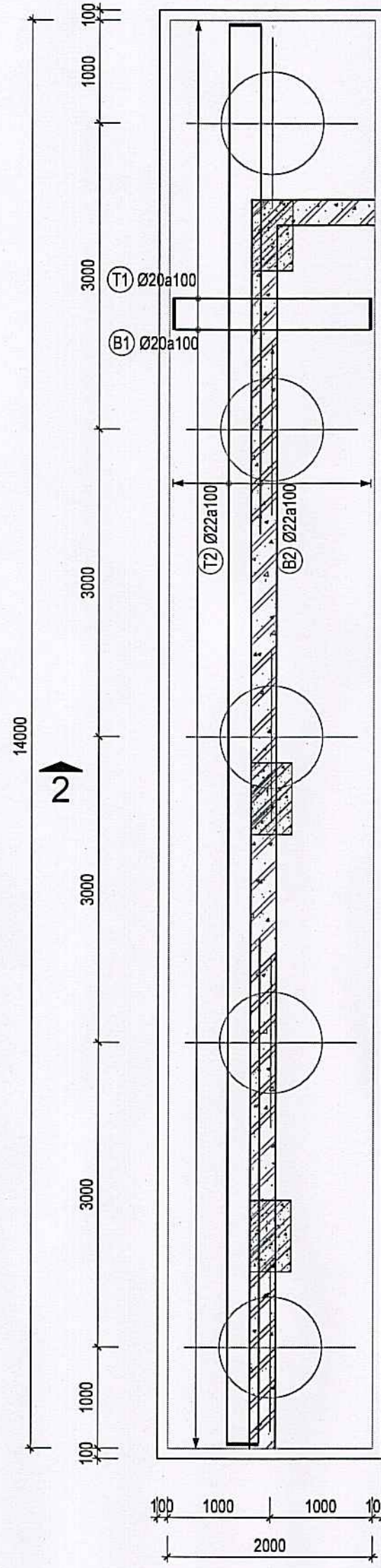

CHI TIẾT ĐÀI CỌC DC2
TL: 1/50

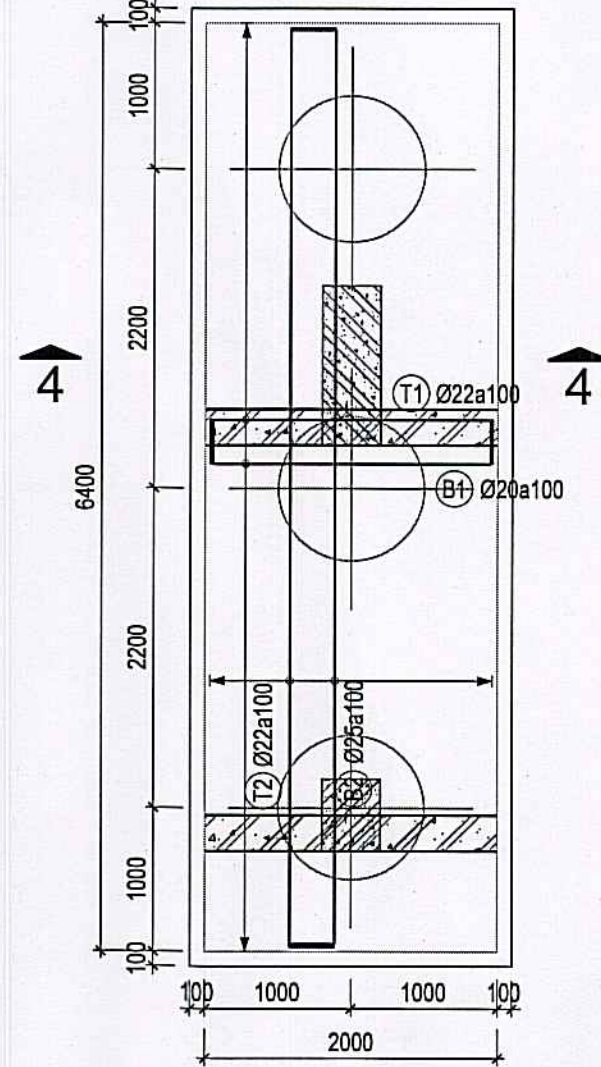

CHI TIẾT ĐÀI CỌC DC4
TL: 1/50

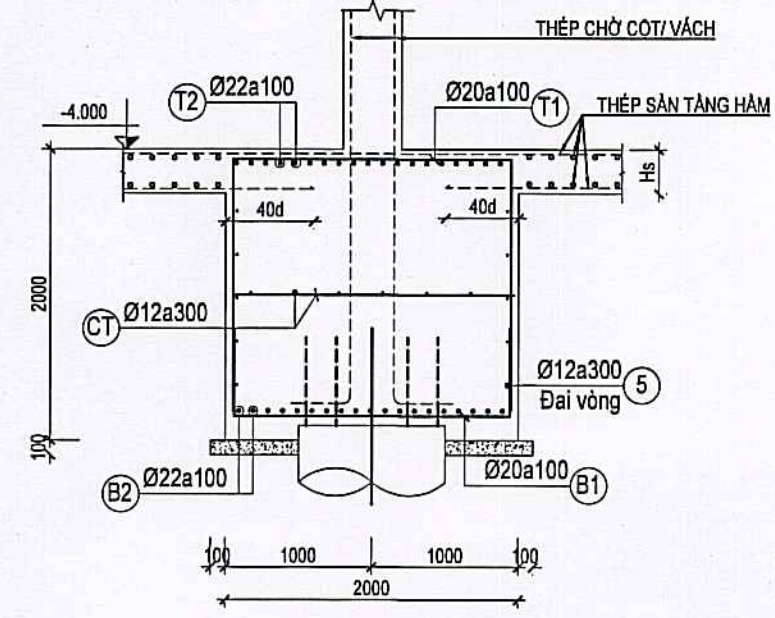

MẶT CẮT 2-2
TL: 1/50

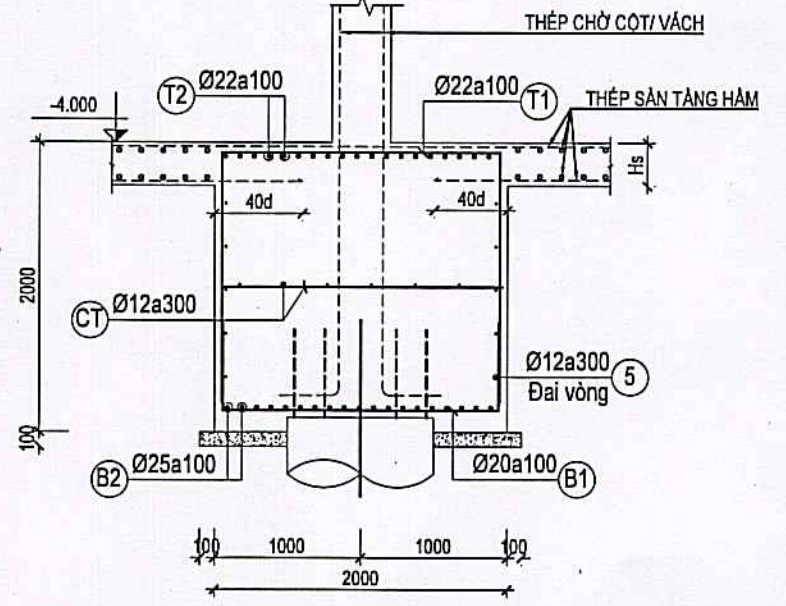

MẶT CẮT 4-4
TL: 1/50

BAN QUẢN LÝ DỰ ÁN CÁC CÔNG TRÌNH
GIAO THÔNG VÀ DẪN DUNG TỈNH GIA LAI
PHÊ DUYỆT
Theo quyết định số:
Ngày tháng năm 202.....
Ký tên:

SỞ XÂY DỰNG TỈNH GIA LAI
THẨM ĐỊNH
Theo văn bản số:
Ngày tháng năm 202.....
Người thẩm định ký tên:

CÔNG TY TNHH KỸ THUẬT XÂY DỰNG TÂN TIẾN
THẨM TRA
Theo văn bản số:
Ngày tháng năm 202.....
Chủ trì bộ môn ký tên:

CHỦ ĐẦU TƯ: BAN QUẢN LÝ DỰ ÁN CÁC CÔNG TRÌNH GIAO THÔNG VÀ DẪN DUNG TỈNH GIA LAI ĐƠN VỊ: SỐ 708 TRẦN HƯNG ĐẠO, P. QUẬN NHƠN NAM, T. QUẬN	LÊN DANH TỪ VẤN THẾT KẾ: CÔNG TY TNHH KỸ THUẬT XÂY DỰNG BÌNH ĐỊNH & CÔNG TY CỔ PHẦN XÂY DỰNG D-BIM	DỰ ÁN: NÂNG CẤP, MỞ RỘNG BỆNH VIỆN MẮT BÌNH ĐỊNH (GIAI ĐOẠN 2) ĐỊA ĐIỂM XÂY DỰNG: SỐ 70 TRẦN HƯNG ĐẠO, PHƯỜNG QUẬN NHƠN NAM, TỈNH GIA LAI
THIẾT KẾ XÂY DỰNG TRIỂN KHAI SAU THIẾT KẾ CƠ SỞ	CHỦ NHIỆM DỰ ÁN: KTS. NGUYỄN THỊ PHƯƠNG HOÀNG CHỦ TRƯỞNG THIẾT KẾ: THIẾT KẾ: K.S. LÊ CÔNG TÂN THẺ HẸN: K.S. LÊ CÔNG TÂN	BIM MANAGER: K.S. NGUYỄN DANH THẮNG BIM COORDINATION: K.S. TRẦN ĐỨC THIỆN BIM MODEL: K.S. NGUYỄN VĂN NAM QUẢN LÝ KỸ THUẬT: K.S. NGUYỄN NGỌC TIẾN
HẠNG MỤC XÂY DỰNG: HM04-NHÀ ĐIỀU TRỊ	BỘ MÔN: KẾT CẤU	TÊN BẢN VẼ: CHI TIẾT MÔNG (01)
THỜI GIAN HOÀN THÀNH: NĂM 2025	TỶ LỆ: ---	KÍ HẸU BẢN VẼ: HM04_KC-CTM-01

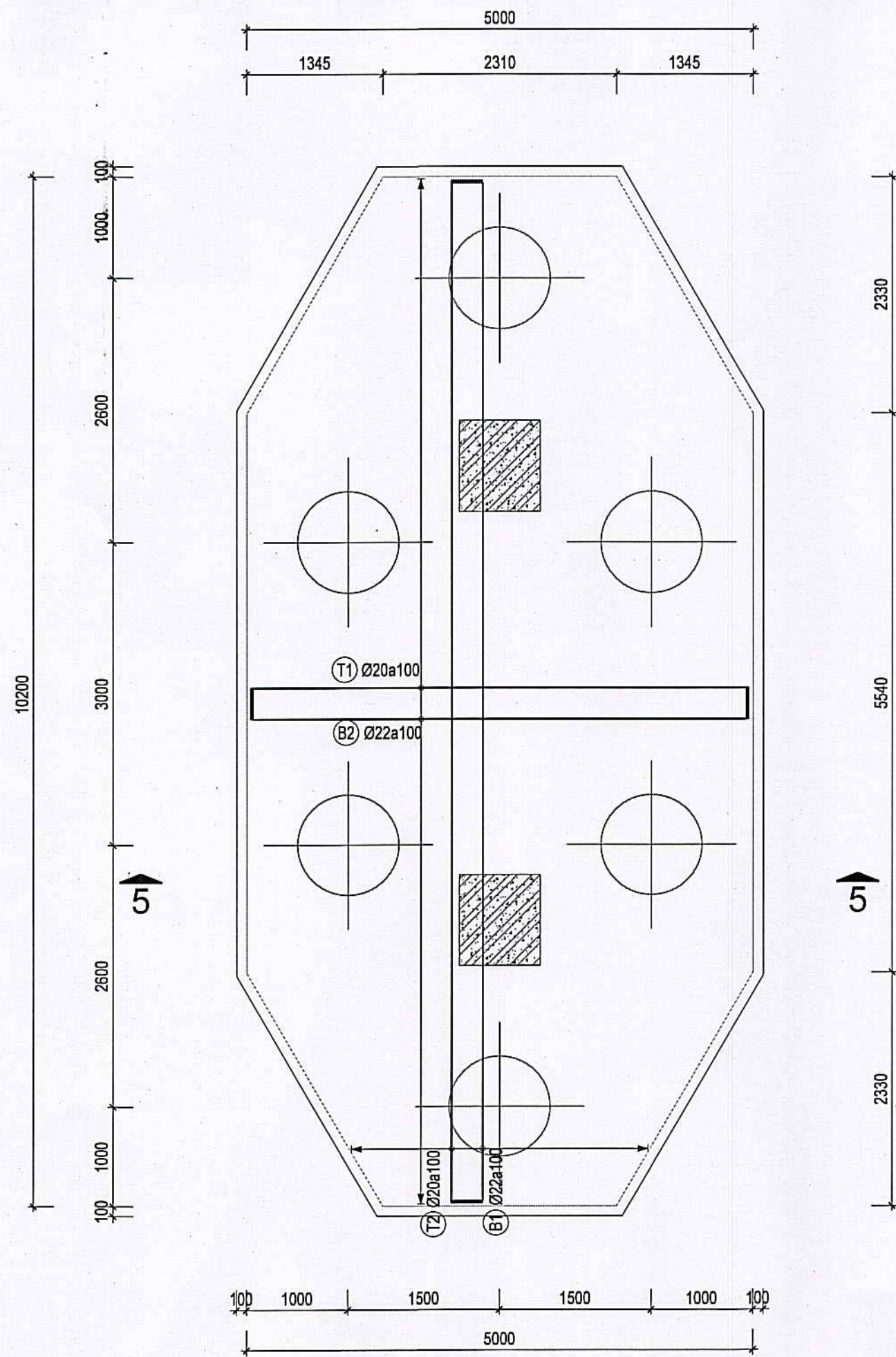

CHI TIẾT ĐÀI CỌC ĐC5
TL: 1/50

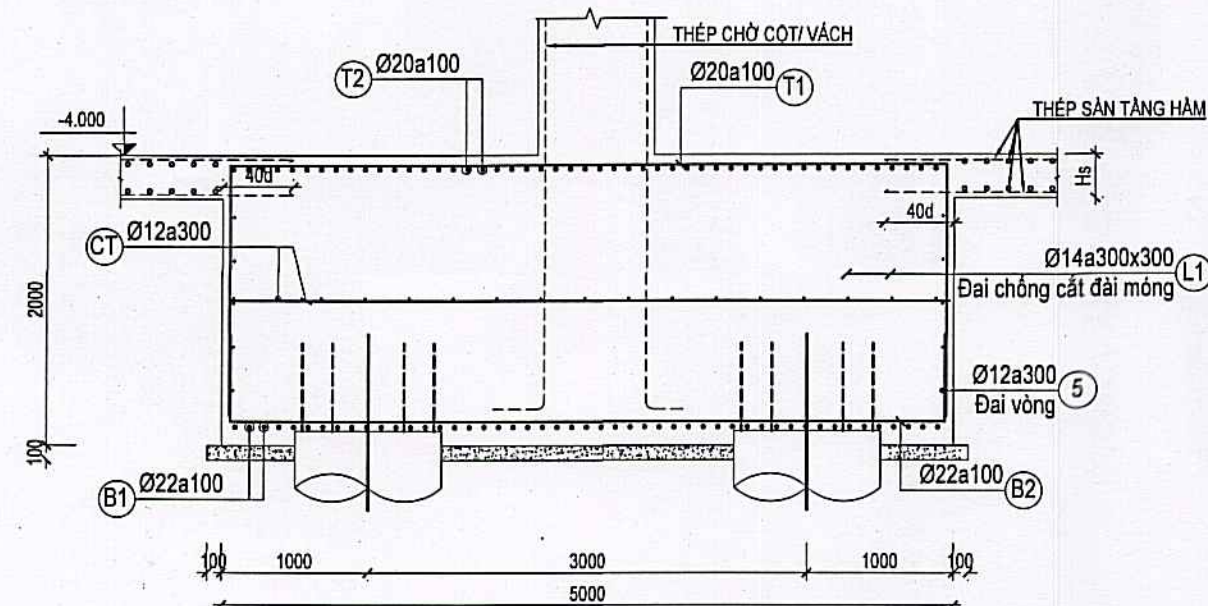

MẶT CẮT 5-5
TL: 1/50

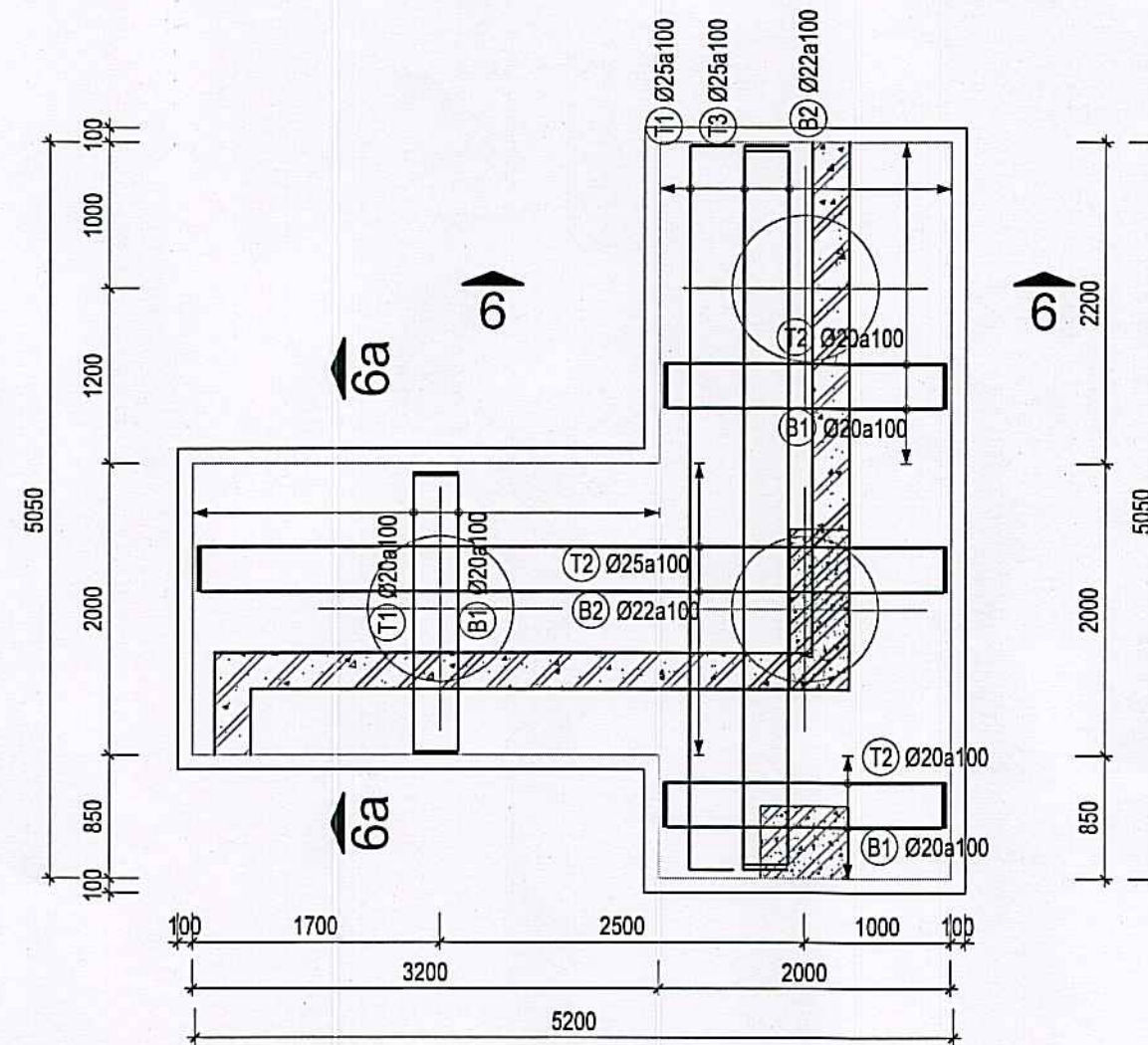

CHI TIẾT ĐÀI CỌC ĐC6
TL: 1/50

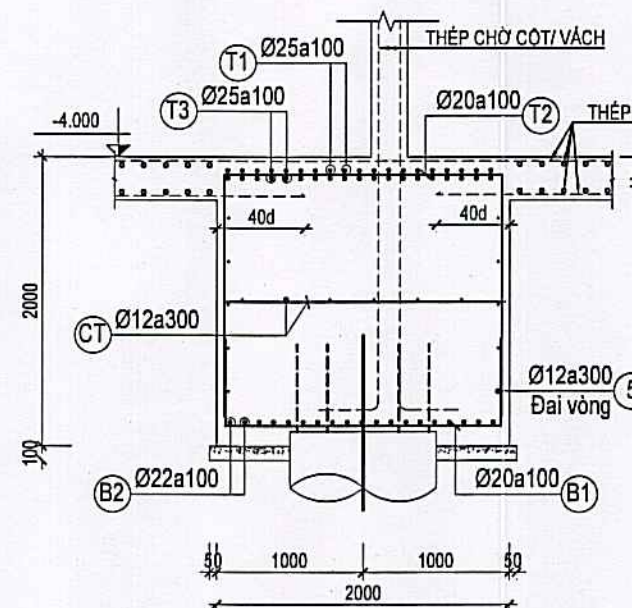

MẶT CẮT 6-6
TL: 1/50

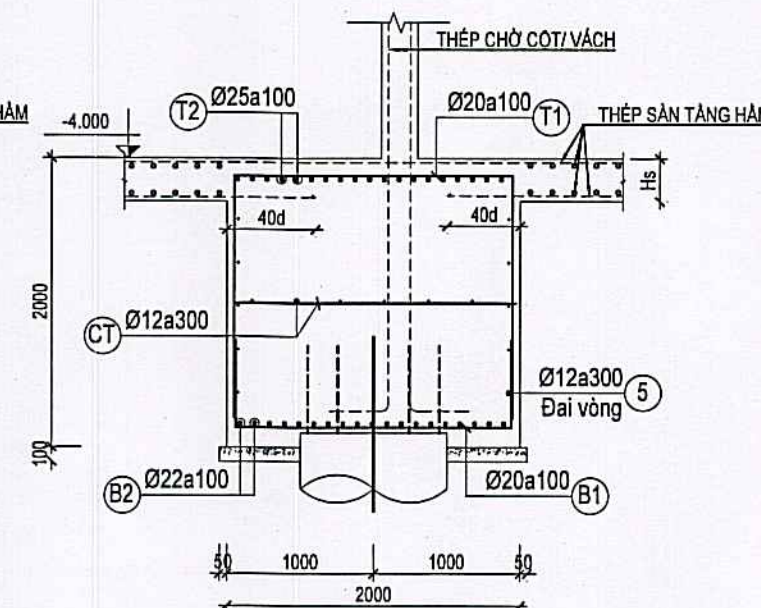

MẶT CẮT 6a-6a
TL: 1/50

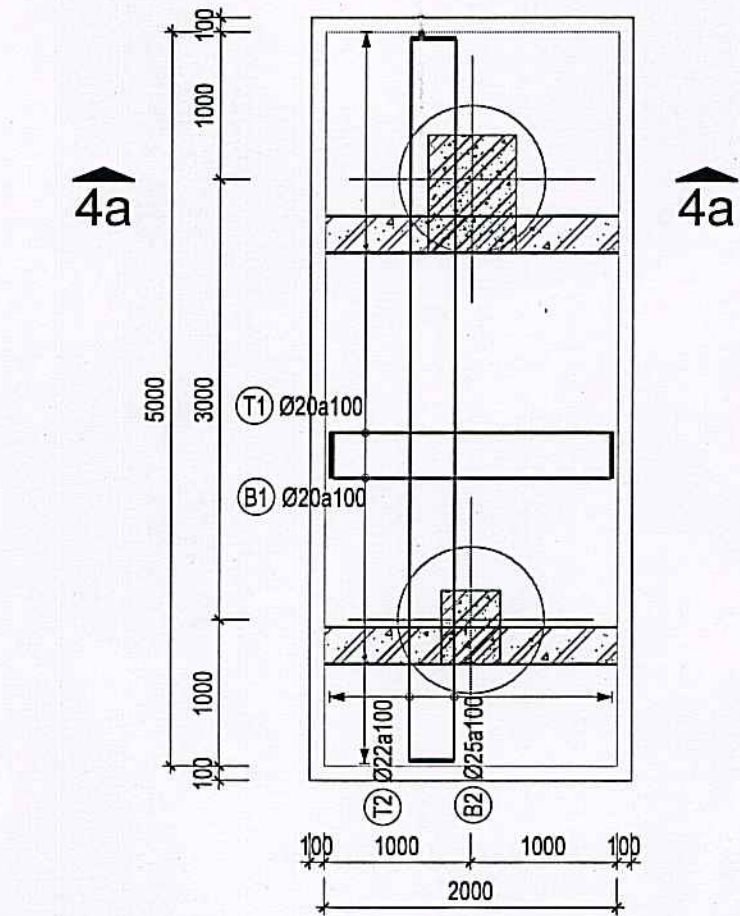

CHI TIẾT ĐÀI CỌC ĐC4a
TL: 1/50

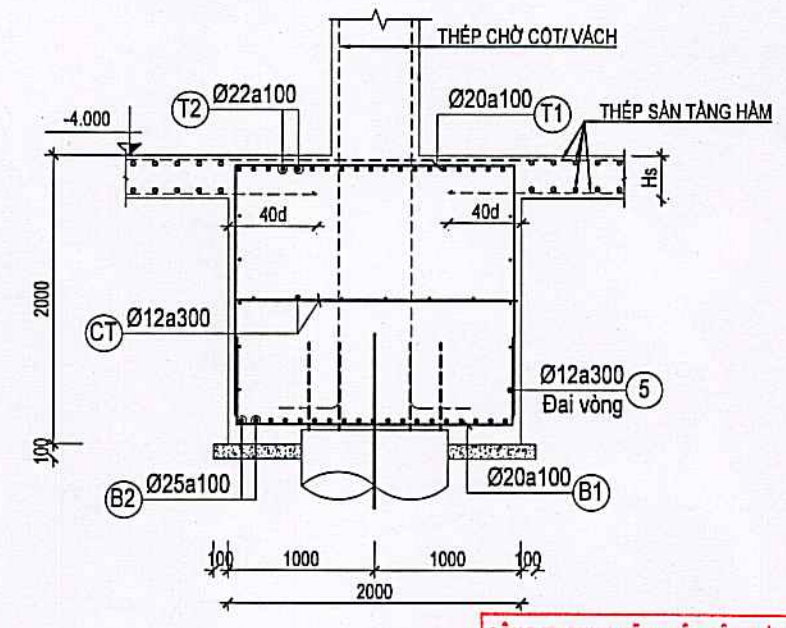

MẶT CẮT 4a-4a
TL: 1/50

BAN QUẢN LÝ DỰ ÁN CÁC CÔNG TRÌNH
GIAO THÔNG VÀ DẪN DUNG TỈNH GIA LAI
PHÊ DUYỆT
Theo quyết định số:/.....
Ngày tháng năm 20.....
Ký tên:

SỞ XÂY DỰNG TỈNH GIA LAI
THẨM ĐỊNH
Theo văn bản số:/.....
Ngày tháng năm 20.....
Người thẩm định ký tên:

CÔNG TY TNHH KỸ THUẬT XÂY DỰNG TÂN TIẾN
THẨM TRA
Theo văn bản số:/.....
Ngày tháng năm 20.....
Chủ trì bộ môn ký tên:

CHỦ ĐẦU TƯ: BAN QUẢN LÝ DỰ ÁN CÁC CÔNG TRÌNH GIAO THÔNG VÀ DẪN DUNG TỈNH GIA LAI ĐƠN VỊ: SỐ 78 TRẦN HƯNG ĐẠO, P. QUẬN NHƠN NAM, T. GIA LAI	LÊN DANH TỪ VẤN THẾT KẾ: CÔNG TY TNHH KỸ THUẬT XÂY DỰNG BÌNH ĐỊNH & CÔNG TY CỔ PHẦN XÂY DỰNG D-BIM	DỰ ÁN: NÂNG CẤP, MỞ RỘNG BỆNH VIỆN MẮT BÌNH ĐỊNH (GIAI ĐOẠN 2) ĐỊA ĐIỂM XÂY DỰNG: SỐ 78 TRẦN HƯNG ĐẠO, PHƯỜNG QUẬN NHƠN NAM, TỈNH GIA LAI
THIẾT KẾ XÂY DỰNG TRIỂN KHAI SAU THIẾT KẾ CƠ SỞ	CHỦ NHIỆM DỰ ÁN: KTS. NGUYỄN THỊ PHƯƠNG HOÀNG CHỦ TRÌ THIẾT KẾ: KTS. LÊ TUẤN TRỰC THIẾT KẾ: KTS. LÊ CÔNG TÀI THẺ HẸN: KTS. LÊ CÔNG TÀI	HẠNG MỤC XÂY DỰNG: HM04-NHÀ ĐIỀU TRỊ
CÔNG TY TNHH KTXD BÌNH ĐỊNH TRỤ SỞ: SỐ 10 NGUYỄN VĂN CỎ, P. QUẬN NHƠN NAM, T. GIA LAI ĐƠN VỊ: SỐ 78 TRẦN HƯNG ĐẠO, P. QUẬN NHƠN NAM, T. GIA LAI	CÔNG TY CỔ PHẦN XÂY DỰNG D-BIM TRỤ SỞ: SỐ 10 NGUYỄN VĂN CỎ, P. QUẬN NHƠN NAM, T. GIA LAI ĐƠN VỊ: SỐ 78 TRẦN HƯNG ĐẠO, P. QUẬN NHƠN NAM, T. GIA LAI	BỘ MÔN: KẾT CẤU
KỸ THUẬT XÂY DỰNG BÌNH ĐỊNH KTS. NGUYỄN VĂN NAM KTS. NGUYỄN NGỌC TIẾN	NGUYỄN DANH THẮNG	TÊN BẢN VẼ: CHI TIẾT MÓNG (02)
		THỜI GIAN HOÀN THÀNH: NĂM 2025
		TỶ LỆ: ---
		KÝ HẸN BẢN VẼ: HM04_KC-CTM-02

BAN QUẢN LÝ DỰ ÁN CÁC CÔNG TRÌNH GIAO THÔNG VÀ DÂN DỤNG TỈNH GIA LAI
PHE DUYET
 Theo quyết định số:
 Ngày tháng năm 20.....
 Ký tên:

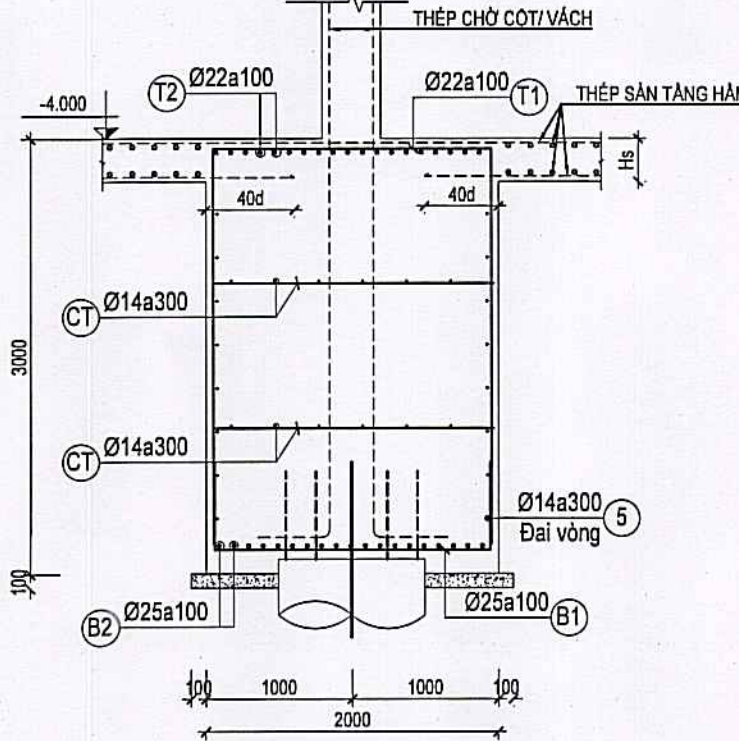
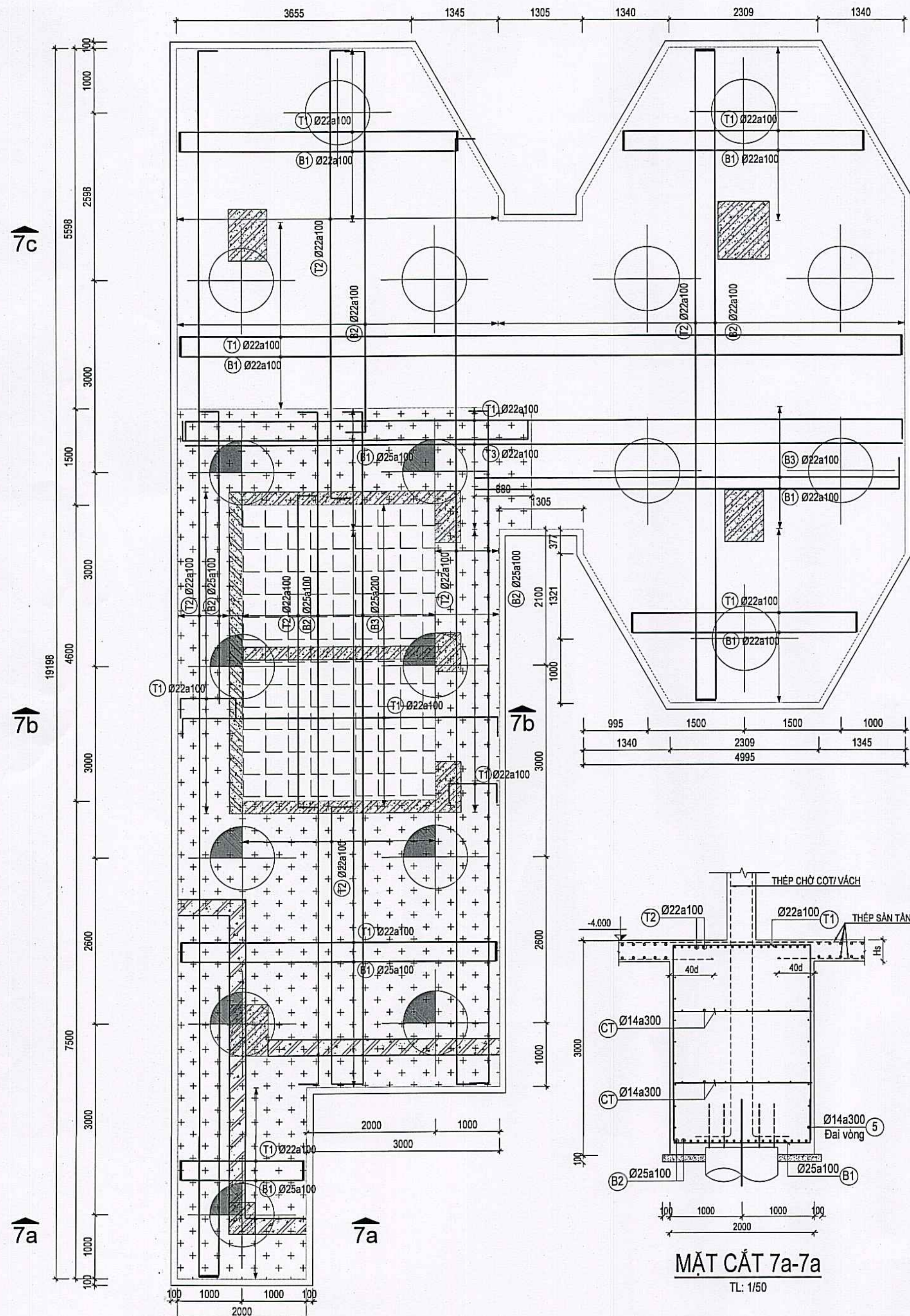

MẶT CẮT 7a-7a
 TL: 1/50

CHI TIẾT ĐÀI CỌC DC7
 TL: 1/50

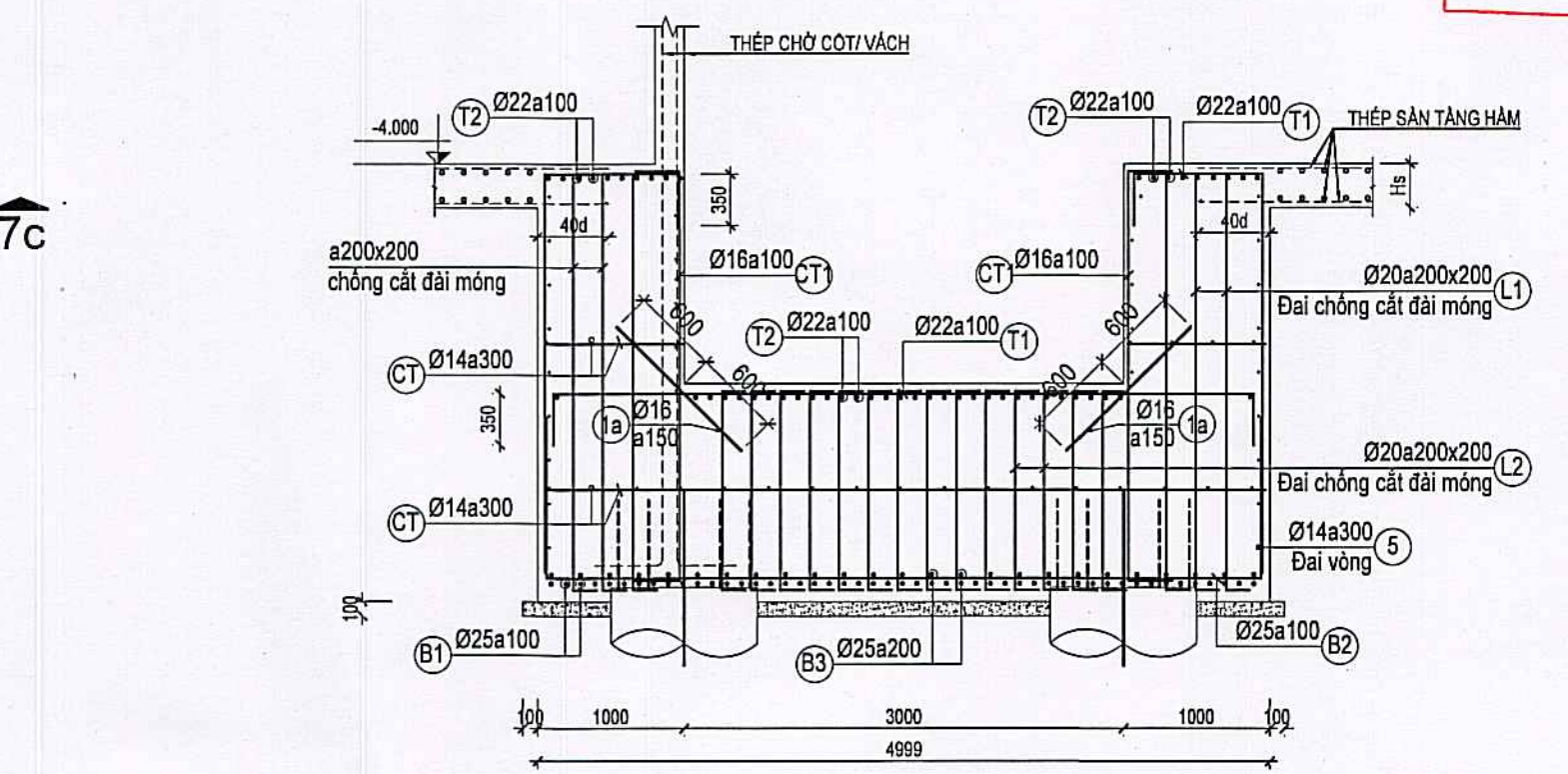
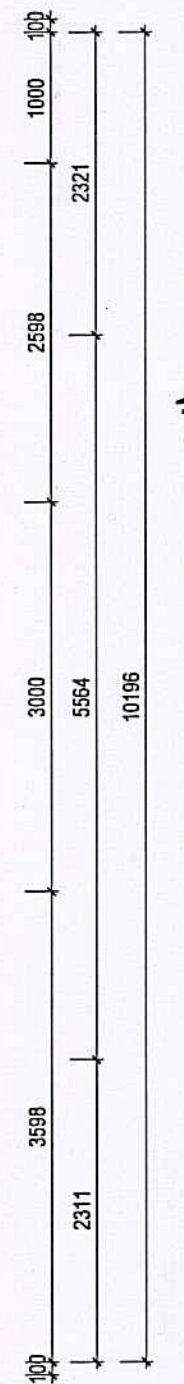

MẶT CẮT 7b-7b
 TL: 1/50

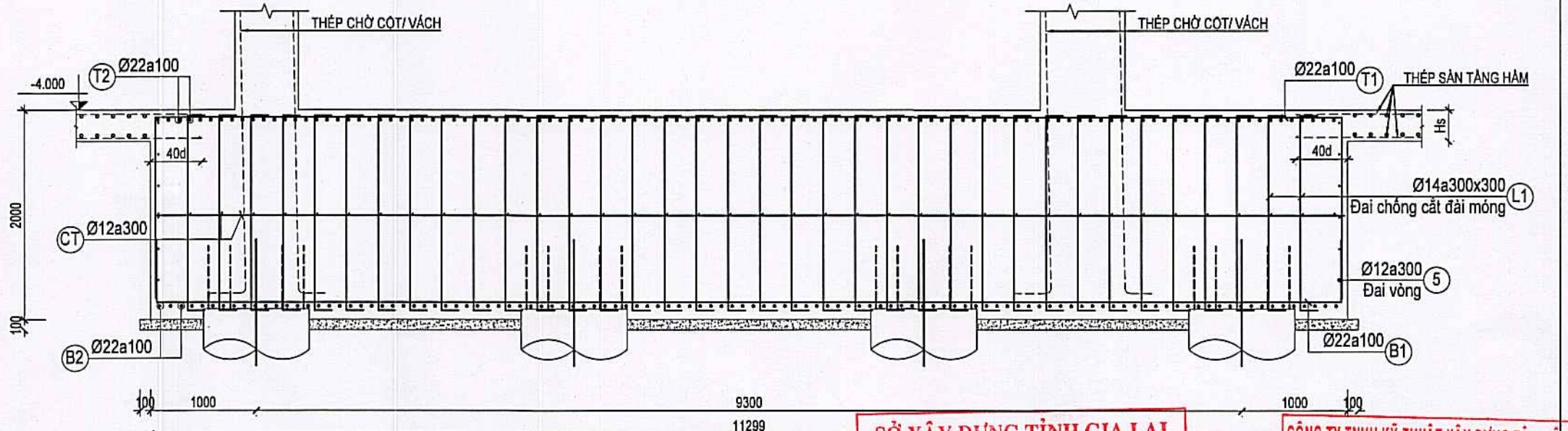

MẶT CẮT 7c-7c
 TL: 1/50

SỞ XÂY DỰNG TỈNH GIA LAI
THẨM ĐỊNH
 Theo văn bản số:
 Ngày tháng năm 202.....
 Người thẩm định ký tên:

CÔNG TY TNHH KỸ THUẬT XÂY DỰNG TÂN TIẾN
THẨM TRA
 Theo văn bản số:
 Ngày tháng năm 202.....
 Chủ trì bộ môn ký tên:

CHỦ ĐẦU TƯ: BAN QUẢN LÝ DỰ ÁN CÁC CÔNG TRÌNH GIAO THÔNG VÀ DÂN DỤNG TỈNH GIA LAI ĐƠN CHẾ: SỐ 78 TRẦN HƯNG ĐẠO, P. QUẬN NHƠN MÃI, T. GIA LAI	LIÊN DANH TỪ VẤN THẾT KẾ CÔNG TY TNHH KỸ THUẬT XÂY DỰNG BÌNH ĐỊNH VÀ CÔNG TY CỔ PHẦN XÂY DỰNG D-BIM		DỰ ÁN: NÂNG CẤP, MỞ RỘNG BỆNH VIỆN MẮT BÌNH ĐỊNH (GIAI ĐOẠN 2)
	THIẾT KẾ XÂY DỰNG TRIỂN KHAI SAU THIẾT KẾ CƠ SỞ		ĐỊA ĐIỂM XÂY DỰNG: SỐ 78 TRẦN HƯNG ĐẠO, PHƯỜNG QUẬN NHƠN MÃI, TỈNH GIA LAI HẠNG MỤC XÂY DỰNG: HM04-NHÀ ĐIỀU TRỊ
CHỦ TRÌ THIẾT KẾ: KTS. NGUYỄN THỊ PHƯƠNG HOÀNG	BIM MANAGER: K.S. NGUYỄN DANH THẮNG	BIM COORDINATION: K.S. TRẦN ĐỨC THUAN	BỘ MÔN: KẾT CẤU
THIẾT KẾ: K.S. LÊ TUYÊN TRỰC	BIM MODEL: K.S. NGUYỄN VĂN NAM	QUẢN LÝ KỸ THUẬT: K.S. NGUYỄN NGỌC TIẾN	TÊN BẢN VẼ: CHI TIẾT MÔNG (03)
THẺ HẸN: K.S. LÊ CÔNG TÂN	TÀI CHỨC: NGUYỄN DANH THẮNG	THỜI GIAN HOÀN THÀNH: NĂM 2025	TỶ LỆ: ---
K.S. LÊ CÔNG TÂN	K.S. LÊ CÔNG TÂN	K.S. NGUYỄN NGỌC TIẾN	KÍ HẸU BẢN VẼ: HM04_KC-CTM-03

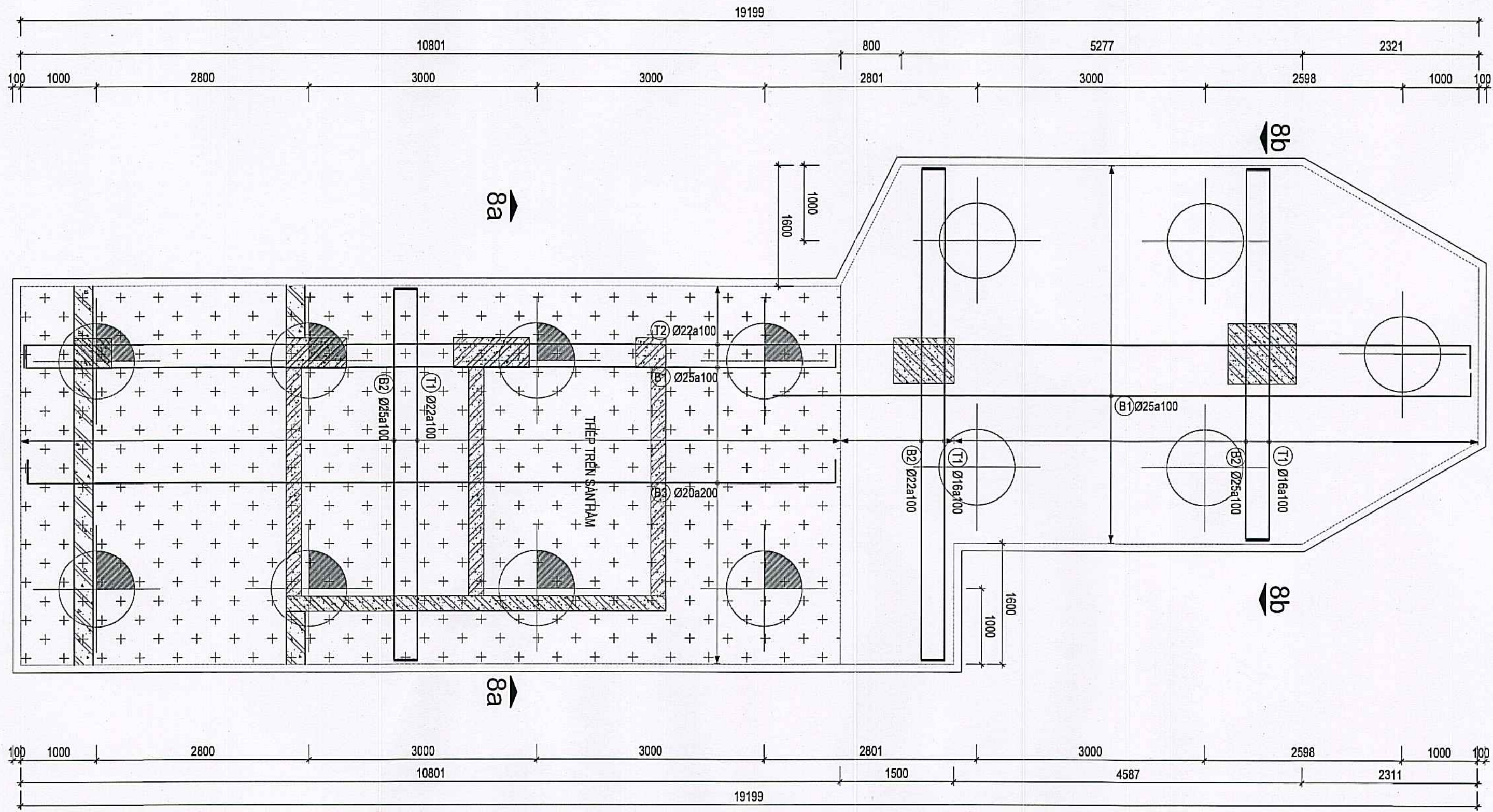

CHI TIẾT DÀI CỌC DC8
TL: 1/50



BAN QUẢN LÝ DỰ ÁN CÁC CÔNG TRÌNH
GIAO THÔNG VÀ DẪN DUNG TỈNH GIA LAI
PHÊ DUYỆT
Theo quyết định số:
Ngày tháng năm 20.....
Ký tên:

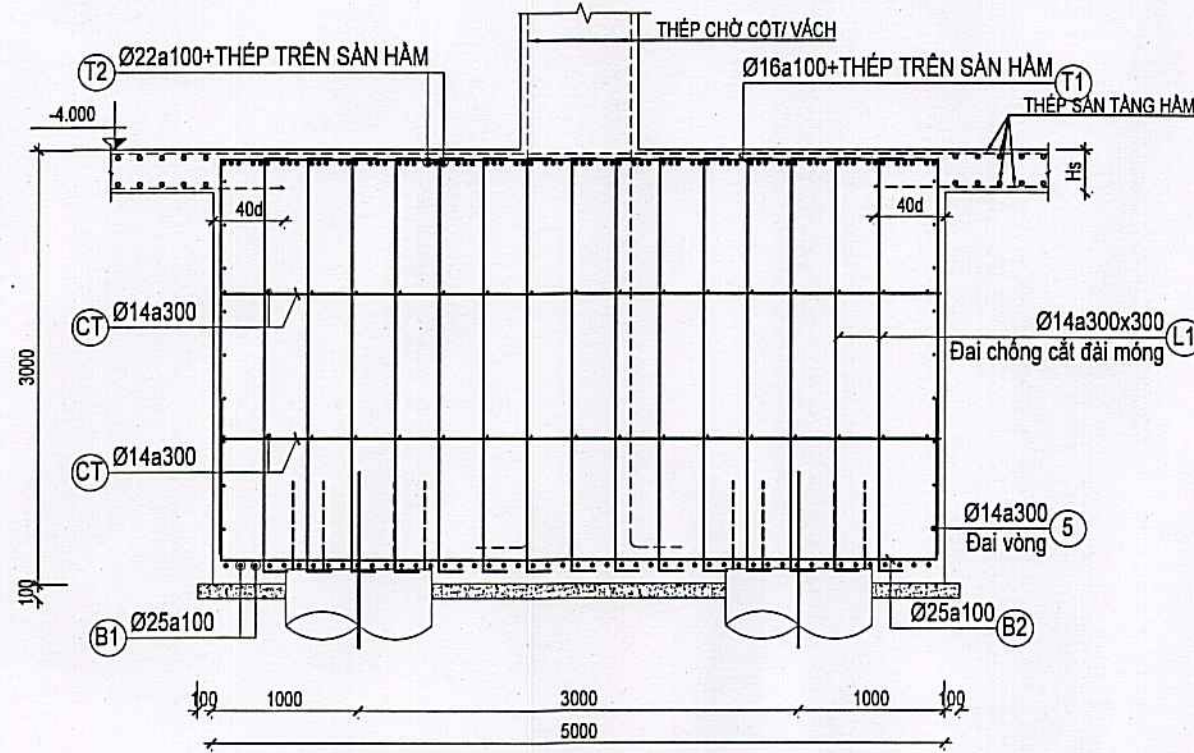
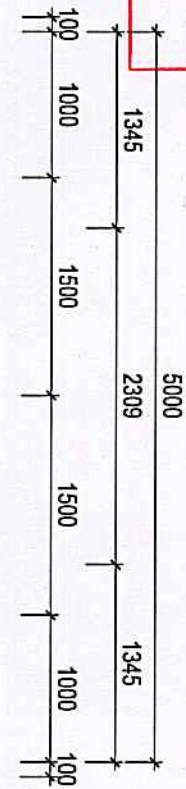

MẶT CẮT 8b-8b
TL: 1/50

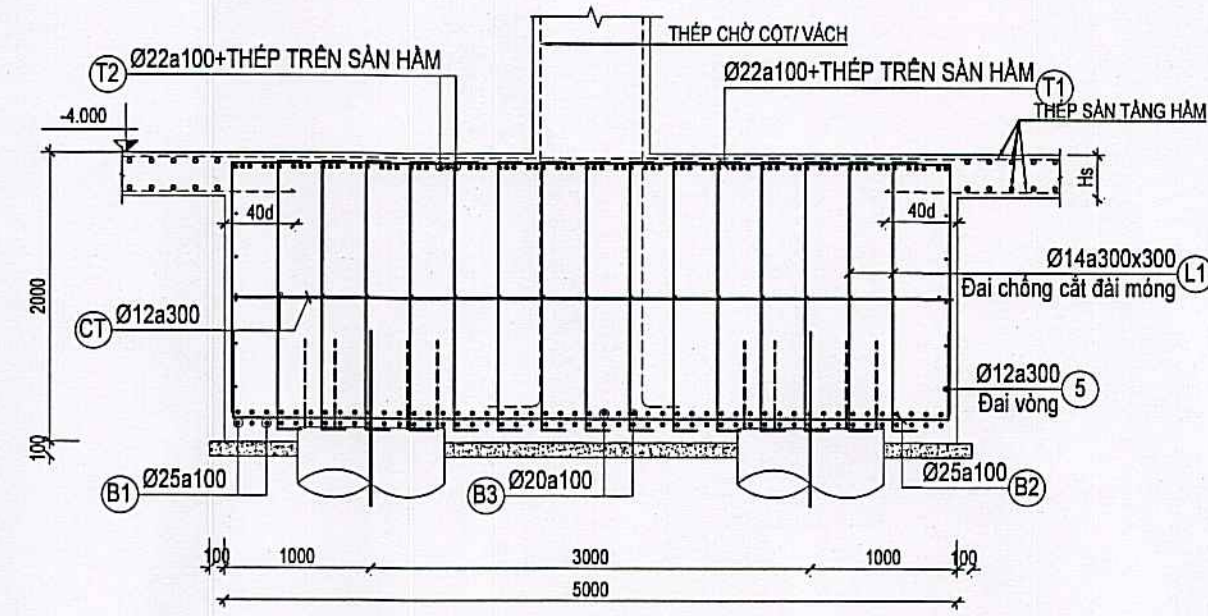

MẶT CẮT 8a-8a
TL: 1/50

SỞ XÂY DỰNG TỈNH GIA LAI
THẨM ĐỊNH
Theo Văn bản số:
Ngày tháng năm 202.....
Người thẩm định ký tên:

CÔNG TY TNHH KỸ THUẬT XÂY DỰNG TÂN TIẾN
THẨM TRA
Theo văn bản số:
Ngày tháng năm 202.....
Chủ trì bộ môn ký tên:

CHỦ ĐẦU TƯ: BAN QUẢN LÝ DỰ ÁN CÁC CÔNG TRÌNH GIAO THÔNG VÀ DẪN DUNG TỈNH GIA LAI <small>ĐIA CHỈ: SỐ 702 TRẦN HƯNG ĐẠO, P. QUÝ NHƠN NAM, T. GIA LAI</small>	LÊN DANH TỪ VẤN THÉT KẾ: CÔNG TY TNHH KỸ THUẬT XÂY DỰNG BÌNH ĐỊNH & CÔNG TY CỔ PHẦN XÂY DỰNG D-BIM		DỰ ÁN: NÂNG CẤP, MỞ RỘNG BỆNH VIỆN MẮT BÌNH ĐỊNH (GIAI ĐOẠN 2) <small>ĐỊA ĐIỂM XÂY DỰNG: SỐ 70 TRẦN HƯNG ĐẠO, PHƯỜNG QUÝ NHƠN NAM, TỈNH GIA LAI</small> HẠNG MỤC XÂY DỰNG: HM04-NHÀ ĐIỀU TRỊ
	THIẾT KẾ XÂY DỰNG TRIỂN KHAI SAU THIẾT KẾ CƠ SỞ CHỦ NHIỆM DỰ ÁN: <i>[Signature]</i> BIM MANAGER: <i>[Signature]</i> KTS. NGUYỄN THỊ PHƯƠNG HOÀNG KS. NGUYỄN DANH THẮNG CHỦ TRÌ THIẾT KẾ: <i>[Signature]</i> BIM COORDINATION: <i>[Signature]</i> TRƯỞNG BỘ SỞ 13 NGŨ TÊN 10/07, Đ. ĐAI TỬ, P. BÌNH CỎNG, TP. HÀ NỘI KS. TRẦN ĐỨC THIỆN TÓNG GIÁM ĐỐC: <i>[Signature]</i> BIM MODEL: <i>[Signature]</i> NGUYỄN DANH THẮNG KS. NGUYỄN VĂN NAM THẺ HẸN: <i>[Signature]</i> QUẢN LÝ KỸ THUẬT: <i>[Signature]</i> KS. LÊ CÔNG TÁ KS. NGUYỄN NGỌC TIẾN		BỘ MÔN: KẾT CẤU TÊN BẢN VẼ: CHI TIẾT MÓNG (04) THỜI GIAN HOÀN THÀNH: NĂM 2025
TIÊN LỆ: KẾ HOẠCH: HỒ SƠ:		TỶ LỆ: KẾ HOẠCH: HỒ SƠ:	KẾ HOẠCH: HỒ SƠ:

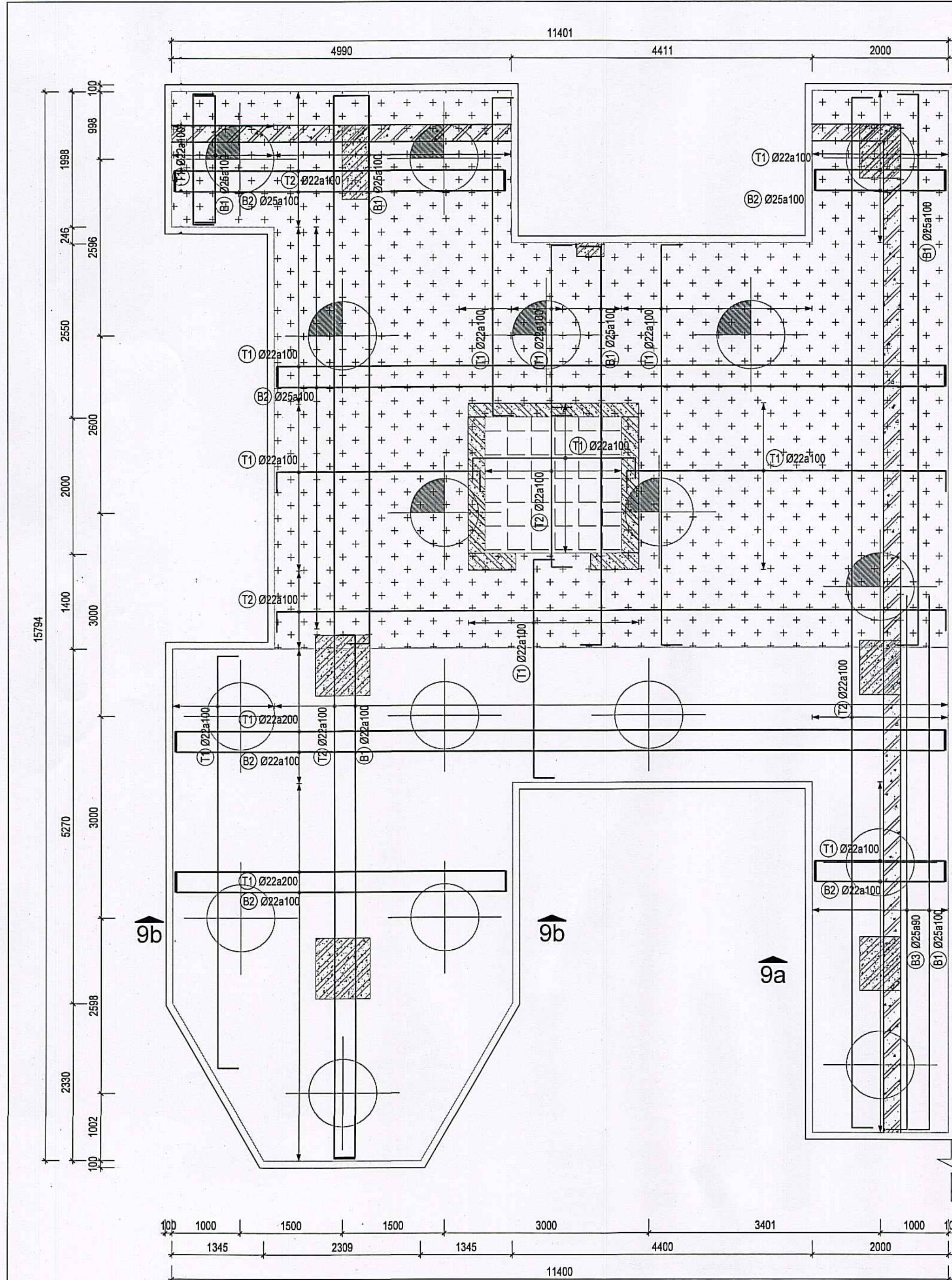

CHI TIẾT ĐÀI CỌC ĐC9
TL: 1/50

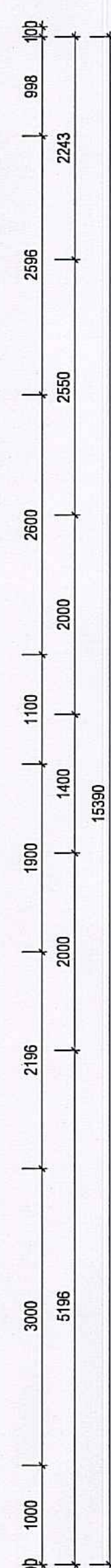

9c

9a

BAN QUẢN LÝ DỰ ÁN CÁC CÔNG TRÌNH GIAO THÔNG VÀ DÂN DỤNG TỈNH GIA LAI
PHÊ DUYỆT
Theo quyết định số:
Ngày tháng năm 20.....
Ký tên:

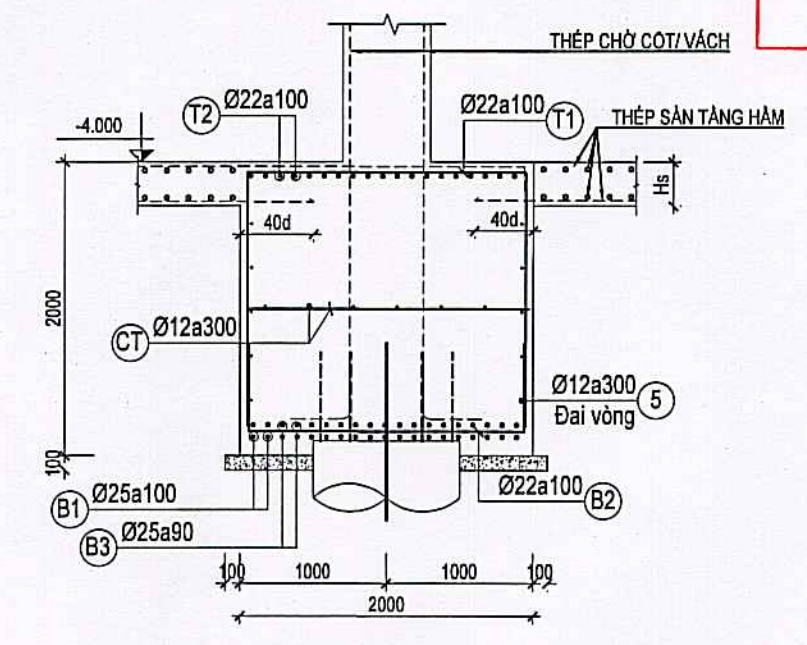



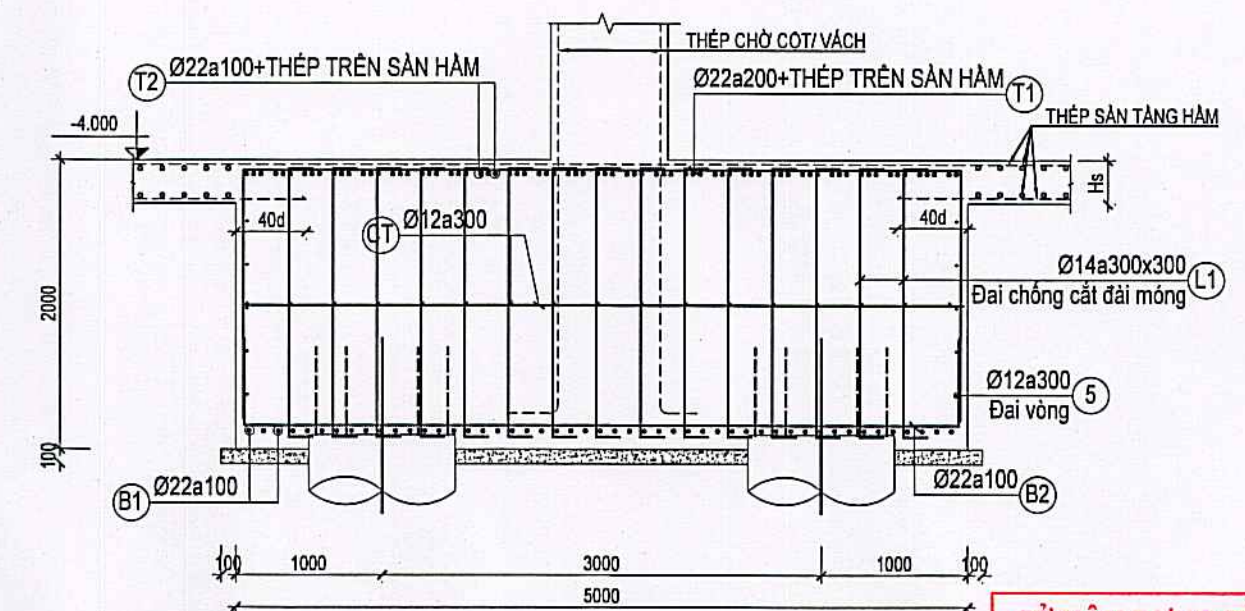



MẶT CẮT 9a-9a
TL: 1/50

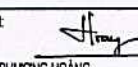
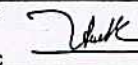

MẶT CẮT 9b-9b
TL: 1/50

SỞ XÂY DỰNG TỈNH GIA LAI
THẨM ĐỊNH
Theo Văn bản số:
Ngày tháng năm 202.....
Người thẩm định ký tên:

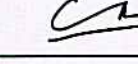
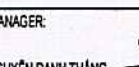
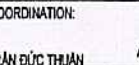
CÔNG TY TNHH KỸ THUẬT XÂY DỰNG TÂN TIẾN
THẨM TRA
Theo văn bản số:
Ngày tháng năm 202.....
Chủ trì bộ môn ký tên:

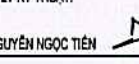
CHỦ ĐẦU TƯ: BAN QUẢN LÝ DỰ ÁN CÁC CÔNG TRÌNH GIAO THÔNG VÀ DÂN DỤNG TỈNH GIA LAI <small>ĐIA ĐẠCH: SỐ 728 TRẦN HƯNG ĐẠO, P. QUÝ NHƠN HẠM, T. GIA LAI</small>	LIÊN DANH TỬ VẤN THIẾT KẾ: CÔNG TY TNHH KỸ THUẬT XÂY DỰNG BÌNH ĐỊNH & CÔNG TY CỔ PHẦN XÂY DỰNG D-BIM  	DỰ ÁN: NĂNG CẤP, MỞ RỘNG BỆNH VIỆN MẮT BÌNH ĐỊNH (GIAI ĐOẠN 2) <small>ĐỊA ĐIỂM XÂY DỰNG: SỐ 78 TRẦN HƯNG ĐẠO, PHƯỜNG QUÝ NHƠN NAM, TỈNH GIA LAI </small>
THIẾT KẾ XÂY DỰNG TRIỂN KHAI SAU THIẾT KẾ CƠ SỞ CHỦ NHIỆM DỰ ÁN:  KTS. NGUYỄN THỊ PHƯƠNG HOÀNG CHỦ TRÌ THIẾT KẾ:  THIẾT KẾ:  K.S. LÊ CÔNG TÂN THỂ HIỆN:  K.S. LÊ CÔNG TÂN	BIM MANAGER:  K.S. NGUYỄN DANH THẮNG BIM COORDINATION:  K.S. TRẦN ĐỨC THẠNH BIM MODEL:  K.S. NGUYỄN VĂN NAM QUẢN LÝ KỸ THUẬT:  K.S. NGUYỄN NGỌC TIẾN	HẠNG MỤC XÂY DỰNG: HM04-NHÀ ĐIỀU TRỊ BỘ MÔN: KẾT CẤU TÊN BẢN VẼ: CHI TIẾT MÔNG (05) THỜI GIAN HOÀN THÀNH: NĂM 2025 TỶ LỆ: -- KÍ HẸU BẢN VẼ: HM04_KC-CTM-05

BAN QUẢN LÝ DỰ ÁN CÁC CÔNG TRÌNH
GIAO THÔNG VÀ DẪN DUNG TỈNH GIA LAI

PHÊ DUYỆT

Theo quyết định số:
Ngày tháng năm 20.....
Ký tên:

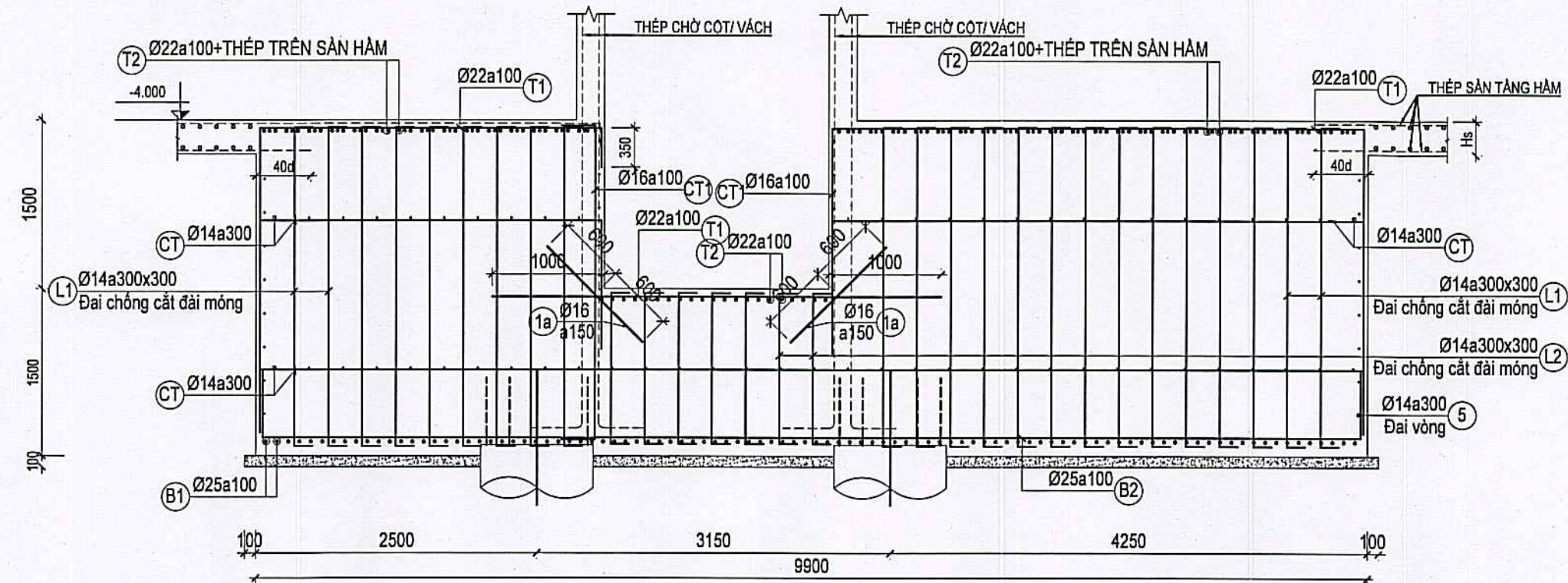

MẶT CẮT 9c-9c
TL: 1/50

SỞ XÂY DỰNG TỈNH GIA LAI

THẨM ĐỊNH

Theo văn bản số:
Ngày tháng năm
Người thẩm định ký tên:

CÔNG TY TNHH KỸ THUẬT XÂY DỰNG TÂN TIẾN

THẨM TRA

Theo văn bản số:
Ngày tháng năm 202.....
Chủ trì bộ môn ký tên:

CHỦ ĐẦU TƯ: BAN QUẢN LÝ DỰ ÁN CÁC CÔNG TRÌNH GIAO THÔNG VÀ DẪN DUNG TỈNH GIA LAI <small>ĐƠN VỊ: SỐ 70 TRẦN HƯNG ĐẠO, P. QUẬN NHƠN HẠM, T. GIA LAI</small>	LIÊN DANH TỰ VẤN THIẾT KẾ CÔNG TY TNHH KỸ THUẬT XÂY DỰNG BÌNH ĐỊNH & CÔNG TY CỔ PHẦN XÂY DỰNG D-BIM		DỰ ÁN: NÂNG CẤP, MỞ RỘNG BỆNH VIỆN MẮT BÌNH ĐỊNH (GIAI ĐOẠN 2) <small>ĐỊA ĐIỂM XÂY DỰNG: SỐ 70 TRẦN HƯNG ĐẠO, PHƯỜNG QUẬN NHƠN HẠM, TỈNH GIA LAI</small>	
	THIẾT KẾ XÂY DỰNG TRIỂN KHAI SAU THIẾT KẾ CƠ SỞ		HẠNG MỤC XÂY DỰNG: HM04-NHÀ ĐIỀU TRỊ	
CHỦ NHIỆM DỰ ÁN: K.S. NGUYỄN THỊ PHƯƠNG HƯƠNG	BIM MANAGER: K.S. NGUYỄN DANH THẮNG	CHỦ TRÌ THIẾT KẾ: K.S. LÊ TUẤN TRỰC	BIM COORDINATION: K.S. TRẦN ĐỨC THẠNH	BỘ MÔN: KẾT CẤU
TÀI CHỨC: K.S. LÊ CÔNG TÂN	TÀI CHỨC: K.S. NGUYỄN VĂN NAM	THẨM TRA: K.S. LÊ CÔNG TÂN	TÊN BẢN VẼ: CHI TIẾT MÓNG (06)	THỜI GIAN HOÀN THÀNH: NĂM 2025
TÀI CHỨC: K.S. LÊ CÔNG TÂN	TÀI CHỨC: K.S. NGUYỄN NGỌC TIẾN	TÀI CHỨC: K.S. LÊ CÔNG TÂN	TÀI CHỨC: K.S. NGUYỄN NGỌC TIẾN	M. HẸU BẢN VẼ: HM04_KC-CTM-06