



MẪU SỐ 5A

HỒ SƠ MỜI THẦU
DỊCH VỤ PHI TƯ VẤN QUA MẠNG
MỘT GIAI ĐOẠN MỘT TÚI HỒ SƠ

HỒ SƠ MỜI THẦU

Số hiệu gói thầu và số E-TBMT (trên Hệ thống):

SH2026-031

Tên gói thầu (theo nội dung E-TBMT trên Hệ thống):

Cung cấp dịch vụ gia công phục hồi bề mặt Cylinder tube và Piston rod bằng phương pháp mạ/phun phủ HVOF

Phát hành ngày (theo nội dung E-TBMT trên Hệ thống):

19/01/2026

Ban hành kèm theo Quyết định (theo nội dung E-TBMT trên Hệ thống):

39/QĐ-NMĐSH

(Nguồn vốn sử dụng cho gói thầu là nguồn vốn sản xuất kinh doanh và việc tổ chức lựa chọn nhà thầu gói thầu này được thực hiện theo Quy định mua sắm hàng hóa, dịch vụ của Chi nhánh-Phát điện Dầu khí – Tập đoàn Công nghiệp – Năng lượng Quốc gia Việt Nam được phê duyệt và ban hành kèm theo Quyết định số 900/QĐ-CNPĐ ngày 30/5/2024 và các quyết định sửa đổi, bổ sung (nếu có) của Giám đốc Chi nhánh Phát điện Dầu khí (viết tắt là QĐMS) và đăng tải tại địa chỉ <https://muasam.pvpgb.vn>)

MỤC LỤC

MÔ TẢ TÓM TẮT

Phần 1. THỦ TỤC ĐẤU THẦU

Chương I. Chỉ dẫn nhà thầu

Chương II. Bảng dữ liệu đấu thầu

Chương III. Tiêu chuẩn đánh giá HSDT

Chương IV. Biểu mẫu mời thầu và dự thầu

Phần 2. YÊU CẦU VỀ KỸ THUẬT

Chương V. Yêu cầu về kỹ thuật

Phần 3. ĐIỀU KIỆN HỢP ĐỒNG VÀ BIỂU MẪU HỢP ĐỒNG

Chương VI. Điều kiện chung của hợp đồng

Chương VII. Điều kiện cụ thể của hợp đồng

Chương VIII. Biểu mẫu hợp đồng



TỪ NGỮ VIẾT TẮT

E-TBMT	Thông báo mời thầu
CDNT	Chỉ dẫn nhà thầu
HSMT	Hồ sơ mời thầu
HSDT	Hồ sơ dự thầu
BDL	Bảng dữ liệu đấu thầu
VND	đồng Việt Nam
QĐMS	Quy định mua sắm hàng hóa và dịch vụ của Chi nhánh Phát điện Dầu khí – Tập đoàn Công nghiệp – Năng lượng Quốc gia Việt Nam được phê duyệt và ban hành tại Quyết định số 900/QĐ-CNPĐ ngày 30/05/2024 và các quyết định sửa đổi, bổ sung (nếu có) của Giám đốc Chi nhánh Phát điện Dầu khí và đăng tải tại địa chỉ https://muasam.pvpgb.vn
KQLCNT	Kết quả lựa chọn nhà thầu
PVN	Công ty mẹ - Tập đoàn Công nghiệp – Năng lượng Quốc gia Việt Nam.
Hệ thống	Hệ thống mạng đấu thầu quốc gia tại địa chỉ http://muasamcong.mpi.gov.vn

 mh

MÔ TẢ TÓM TẮT

Phần 1. THỦ TỤC ĐẦU THẦU

Chương I. Chỉ dẫn nhà thầu

Chương này cung cấp thông tin nhằm giúp nhà thầu chuẩn bị HSDT. Thông tin bao gồm các quy định về việc chuẩn bị, nộp HSDT, mở thầu, đánh giá HSDT và trao hợp đồng. Chỉ được sử dụng mà không được sửa đổi các quy định tại Chương này.

Chương này áp dụng thống nhất đối với tất cả các gói thầu dịch vụ phi tư vấn qua mạng.

Chương II. Bảng dữ liệu đấu thầu

Chương này quy định cụ thể các nội dung của Chương I khi áp dụng đối với từng gói thầu.

Chương III. Tiêu chuẩn đánh giá HSDT

Chương này bao gồm các tiêu chí để đánh giá HSDT, cụ thể:

- Mục 1: Đánh giá tính hợp lệ của HSDT;
- Mục 2: Tiêu chuẩn đánh giá về năng lực, kinh nghiệm;
- Mục 3: Tiêu chuẩn đánh giá về kỹ thuật;
- Mục 4: Tiêu chuẩn đánh giá về tài chính;
- Mục 5: Phương án kỹ thuật thay thế trong HSDT (nếu có).

Chương IV. Biểu mẫu mời thầu và dự thầu

Chương này bao gồm các biểu mẫu mà Chủ đầu tư và nhà thầu sẽ phải hoàn chỉnh để thành một phần nội dung của HSMT và HSDT.

Phần 2. YÊU CẦU VỀ KỸ THUẬT

Chương V. Yêu cầu về kỹ thuật

Chương này bao gồm các yêu cầu về kỹ thuật của dịch vụ phi tư vấn được hiển thị dưới dạng tệp tin PDF/Word/CAD do Chủ đầu tư chuẩn bị.

Phần 3. ĐIỀU KIỆN HỢP ĐỒNG VÀ BIỂU MẪU HỢP ĐỒNG

Chương VI. Điều kiện chung của hợp đồng

Chương này gồm điều khoản chung được áp dụng cho tất cả các hợp đồng của các gói thầu khác nhau. Chỉ được sử dụng mà không được sửa đổi các quy định tại Chương này.



Chương này áp dụng thống nhất đối với tất cả các gói thầu dịch vụ phi tư vấn qua mạng.

Chương VII. Điều kiện cụ thể của hợp đồng

Chương này bao gồm dữ liệu hợp đồng và Điều kiện cụ thể cho mỗi hợp đồng. Điều kiện cụ thể của hợp đồng nhằm chi tiết hóa, bổ sung nhưng không được thay thế Điều kiện chung của Hợp đồng.

Chương VIII. Biểu mẫu hợp đồng

Chương này gồm các biểu mẫu mà sau khi được hoàn chỉnh sẽ trở thành một bộ phận cấu thành của hợp đồng. Các mẫu bảo lãnh thực hiện hợp đồng (Thư bảo lãnh) và Bảo lãnh tiền tạm ứng (nếu có) do nhà thầu trúng thầu hoàn chỉnh trước khi hợp đồng có hiệu lực.

Chương này bao gồm tệp tin PDF/Word do Chủ đầu tư chuẩn bị theo mẫu.

Ull
mlu

Phần 1. THỦ TỤC ĐẤU THẦU
Chương I. CHỈ DẪN NHÀ THẦU

1. Phạm vi gói thầu	<p>1.1. Chủ đầu tư quy định tại BDL phát hành bộ HSMT này để lựa chọn nhà thầu thực hiện gói thầu dịch vụ phi tư vấn theo phương thức một giai đoạn một túi hồ sơ.</p> <p>1.2. Tên gói thầu; số lượng, số hiệu các phần thuộc gói thầu (trường hợp gói thầu chia thành nhiều phần độc lập) được quy định tại BDL.</p>
2. Giải thích từ ngữ trong đấu thầu qua mạng	<p>2.1. Thời điểm đóng thầu là thời điểm hết hạn nhận HSDT và được quy định trong E-TBMT trên Hệ thống.</p> <p>2.2. Ngày là ngày theo dương lịch, bao gồm cả ngày nghỉ cuối tuần, nghỉ lễ, nghỉ Tết theo quy định của pháp luật về lao động.</p> <p>2.3. Thời gian và ngày tháng trên Hệ thống là thời gian và ngày tháng được hiển thị trên Hệ thống (GMT+7).</p>
3. Nguồn vốn	Nguồn vốn để sử dụng cho gói thầu được quy định tại BDL .
4. Hành vi bị cấm	<p>4.1. Đưa, nhận, môi giới hối lộ.</p> <p>4.2. Lợi dụng chức vụ, quyền hạn để gây ảnh hưởng, can thiệp trái pháp luật vào hoạt động lựa chọn nhà thầu dưới mọi hình thức.</p> <p>4.3. Thông thầu bao gồm các hành vi sau đây:</p> <p>a) Dàn xếp, thỏa thuận, ép buộc để một hoặc các bên chuẩn bị HSDT hoặc rút HSDT để một bên trúng thầu;</p> <p>b) Dàn xếp, thỏa thuận để từ chối cung cấp hàng hóa, dịch vụ, không ký hợp đồng thầu phụ hoặc thực hiện các hình thức thỏa thuận khác nhằm hạn chế cạnh tranh để một bên trúng thầu;</p> <p>c) Nhà thầu có năng lực, kinh nghiệm đã tham dự thầu và đáp ứng yêu cầu của HSMT nhưng cố ý không cung cấp tài liệu để chứng minh năng lực, kinh nghiệm khi được bên mời thầu yêu cầu làm rõ HSDT hoặc khi được yêu cầu đối chiếu tài liệu nhằm tạo điều kiện để một bên trúng thầu.</p>

4.4. Gian lận bao gồm các hành vi sau đây:

- a) Làm giả hoặc làm sai lệch thông tin, hồ sơ, tài liệu trong lựa chọn nhà thầu;
- b) Cố ý cung cấp thông tin, tài liệu không trung thực, không khách quan trong HSĐT nhằm làm sai lệch kết quả lựa chọn nhà thầu.

4.5. Cản trở bao gồm các hành vi sau đây:

- a) Hủy hoại, lừa dối, thay đổi, che giấu chứng cứ hoặc báo cáo sai sự thật; đe dọa hoặc gợi ý đối với bất kỳ bên nào nhằm ngăn chặn việc làm rõ hành vi đưa, nhận, môi giới hối lộ, gian lận hoặc thông đồng với cơ quan có chức năng, thẩm quyền về giám sát, kiểm tra, thanh tra, kiểm toán;
- b) Cản trở người có thẩm quyền, bên mời thầu, tổ chuyên gia, nhà thầu trong lựa chọn nhà thầu;
- c) Cản trở cơ quan có thẩm quyền giám sát, kiểm tra, thanh tra, kiểm toán đối với hoạt động lựa chọn nhà thầu;
- d) Cố tình khiếu nại, tố cáo, kiến nghị sai sự thật để cản trở hoạt động lựa chọn nhà thầu;
- đ) Có hành vi vi phạm pháp luật về an toàn, an ninh mạng nhằm can thiệp, cản trở việc đấu thầu qua mạng.

4.6. Không bảo đảm công bằng, minh bạch bao gồm các hành vi sau đây:

- a) Tham dự thầu với tư cách là nhà thầu đối với gói thầu do mình làm bên mời thầu, tổ chuyên gia hoặc thực hiện nhiệm vụ của bên mời thầu, tổ chuyên gia không đúng quy định của QĐMS;
- b) Tham gia lập, đồng thời tham gia thẩm định HSMT đối với cùng một gói thầu;
- c) Tham gia đánh giá HSĐT đồng thời tham gia thẩm định kết quả lựa chọn nhà thầu đối với cùng một gói thầu;
- d) Cá nhân thuộc bên mời thầu, tổ chuyên gia trực tiếp tham gia quá trình lựa chọn nhà thầu hoặc tham gia tổ thẩm định kết quả lựa chọn nhà thầu hoặc là người có thẩm quyền đối với các gói thầu do người có quan hệ gia đình (có cha mẹ đẻ, cha mẹ vợ hoặc cha mẹ chồng, vợ hoặc chồng, con đẻ, con nuôi, con dâu, con rể, anh chị em ruột của mình, của vợ/chồng

Handwritten signature

mình) đứng tên dự thầu hoặc là người đại diện hợp pháp của nhà thầu tham dự thầu;

đ) Nhà thầu tham dự thầu gói thầu mua sắm hàng hóa, phi tư vấn do nhà thầu đó cung cấp dịch vụ tư vấn: lập, thẩm tra, thẩm định dự toán, thiết kế kỹ thuật, thiết kế bản vẽ thi công, thiết kế kỹ thuật tổng thể (thiết kế FEED); lập, thẩm định HSMT; đánh giá HSDT; kiểm định hàng hóa; thẩm định kết quả lựa chọn nhà thầu; giám sát thực hiện hợp đồng;

e) Đứng tên tham dự thầu gói thầu do Chi nhánh tổ chức lựa chọn nhà thầu là nơi mình đã công tác và giữ chức vụ lãnh đạo, quản lý trong thời gian 12 tháng kể từ ngày không còn làm việc tại Chi nhánh;

g) Nhà thầu tư vấn giám sát đồng thời thực hiện tư vấn kiểm định đối với gói thầu do nhà thầu đó giám sát;

h) Áp dụng hình thức lựa chọn nhà thầu không phải là hình thức đấu thầu rộng rãi khi không đủ điều kiện theo quy định của QĐMS;

i) Chia nhỏ dự toán mua sắm thành các gói thầu nhằm mục đích chỉ định thầu; chia dự toán mua sắm nhằm hạn chế sự tham gia của các nhà thầu.



4.7. Tiết lộ những tài liệu, thông tin về quá trình lựa chọn nhà thầu, trừ trường hợp cung cấp thông tin theo quy định tại khoản 2 Điều 6, điểm c khoản 8 Điều 87, khoản 10 Điều 88, khoản 4 Điều 89, khoản 2 Điều 90 của QĐMS và điểm b khoản 4 Điều 93 của Luật Đấu thầu 2023, bao gồm:

a) Nội dung HSMT trước thời điểm phát hành theo quy định;

b) Nội dung HSDT; nội dung yêu cầu làm rõ HSDT của bên mời thầu và trả lời của nhà thầu trong quá trình đánh giá HSDT; báo cáo của TCG, báo cáo thẩm định; tài liệu ghi chép, biên bản cuộc họp xét thầu, các ý kiến nhận xét, đánh giá đối với từng HSDT trước khi được công khai theo quy định;

c) Kết quả lựa chọn nhà thầu trước khi được công khai theo quy định;

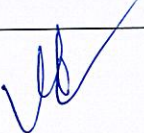
d) Các tài liệu khác trong quá trình lựa chọn nhà thầu được xác định chứa nội dung bí mật nhà nước theo quy định của pháp luật.

	<p>4.8. Chuyên nhượng thầu trong trường hợp sau đây:</p> <p>a) Nhà thầu chuyên nhượng cho nhà thầu khác phần công việc thuộc gói thầu ngoài giá trị tối đa dành cho nhà thầu phụ và khối lượng công việc dành cho nhà thầu phụ đã nêu trong hợp đồng;</p> <p>b) Nhà thầu chuyên nhượng cho nhà thầu khác phần công việc thuộc gói thầu chưa vượt mức tối đa giá trị công việc dành cho nhà thầu phụ nêu trong hợp đồng nhưng ngoài phạm vi công việc dành cho nhà thầu phụ đã đề xuất trong HSDT mà không được người có thẩm quyền chấp thuận;</p> <p>c) Người có thẩm quyền chấp thuận để nhà thầu chuyên nhượng công việc quy định tại điểm a khoản này;</p> <p>d) Người có thẩm quyền chấp thuận để nhà thầu chuyên nhượng công việc quy định tại điểm b khoản này mà vượt mức tối đa giá trị công việc dành cho nhà thầu phụ nêu trong hợp đồng.</p>
<p>5. Tư cách hợp lệ của nhà thầu</p>	<p>5.1. Nhà thầu là tổ chức đáp ứng đủ các điều kiện sau đây:</p> <p>a) Đối với nhà thầu trong nước: có đăng ký thành lập, hoạt động theo quy định của pháp luật Việt Nam. Đối với nhà thầu nước ngoài: có đăng ký, hoạt động theo pháp luật nước ngoài;</p> <p>b) Hạch toán tài chính độc lập, trừ các trường hợp là đơn vị trực thuộc PVN hoặc công ty con của PVN hoặc doanh nghiệp thành viên của PVN hoặc công ty con của doanh nghiệp cấp II theo điều lệ tổ chức và hoạt động của Tập đoàn Công nghiệp – Năng lượng Quốc gia Việt Nam;</p> <p>c) Không đang trong quá trình thực hiện thủ tục giải thể hoặc bị thu hồi giấy chứng nhận đăng ký doanh nghiệp, giấy chứng nhận đăng ký hợp tác xã, liên hiệp hợp tác xã, tổ hợp tác; không thuộc trường hợp mất khả năng thanh toán theo quy định của pháp luật về phá sản;</p> <p>d) Không đang trong thời gian bị cấm tham dự thầu theo quyết định của Giám đốc Chi nhánh, Hội đồng thành viên/Tổng giám đốc PVN;</p> <p>đ) Có tên trong danh sách ngắn (đối với trường hợp đã lựa chọn được danh sách ngắn).</p> <p>5.2. Nhà thầu là hộ kinh doanh đáp ứng đủ các điều kiện sau</p>

	<p>đây:</p> <p>a) Có giấy chứng nhận đăng ký hộ kinh doanh theo quy định của pháp luật;</p> <p>b) Không đang trong quá trình chấm dứt hoạt động hoặc bị thu hồi giấy chứng nhận đăng ký hộ kinh doanh; chủ hộ kinh doanh không đang bị truy cứu trách nhiệm hình sự;</p> <p>c) Đáp ứng điều kiện quy định tại các điểm d khoản 5.1 trên.</p> <p>5.3. Nhà thầu là cá nhân có tư cách hợp lệ khi đáp ứng đủ các điều kiện sau đây:</p> <p>a) Có năng lực hành vi dân sự đầy đủ theo quy định pháp luật mà cá nhân đó là công dân;</p> <p>b) Có chứng chỉ chuyên môn phù hợp trong trường hợp pháp luật có quy định;</p> <p>c) Đáp ứng điều kiện quy định tại điểm d khoản 5.1 Điều này.</p> <p>Nhà thầu có tư cách hợp lệ theo quy định tại các Mục 5.1, Mục 5.2 và Mục 5.3 CDNT được tham dự thầu với tư cách độc lập hoặc liên danh.</p>
<p>6. Nội dung của HSMT</p>	<p>6.1. HSMT bao gồm E-TBMT và Phần 1, Phần 2, Phần 3 cùng với tài liệu sửa đổi, làm rõ HSMT theo quy định tại Mục 7 CDNT (nếu có), trong đó bao gồm các nội dung sau đây:</p> <p>Phần 1. Thủ tục đấu thầu:</p> <ul style="list-style-type: none"> - Chương I. Chỉ dẫn nhà thầu; - Chương II. Bảng dữ liệu đấu thầu; - Chương III. Tiêu chuẩn đánh giá HSMT; - Chương IV. Biểu mẫu mời thầu và dự thầu. <p>Phần 2. Yêu cầu về kỹ thuật:</p> <ul style="list-style-type: none"> - Chương V. Yêu cầu về kỹ thuật. <p>Phần 3. Điều kiện hợp đồng và Biểu mẫu hợp đồng:</p> <ul style="list-style-type: none"> - Chương VI. Điều kiện chung của hợp đồng; - Chương VII. Điều kiện cụ thể của hợp đồng; - Chương VIII. Biểu mẫu hợp đồng. <p>6.2. Chủ đầu tư không chịu trách nhiệm về tính chính xác, hoàn chỉnh của HSMT, tài liệu giải thích làm rõ HSMT hay</p>

Handwritten signatures and initials in blue ink.

	<p>các tài liệu sửa đổi HSMT theo quy định tại Mục 7 CDNT nếu các tài liệu này không được cung cấp bởi Chủ đầu tư trên Hệ thống. HSMT do Chủ đầu tư phát hành trên Hệ thống là cơ sở để xem xét, đánh giá.</p> <p>6.3. Nhà thầu phải nghiên cứu mọi thông tin của E-TBMT, HSMT và các nội dung sửa đổi, làm rõ HSMT, biên bản hội nghị tiền đấu thầu (nếu có) để chuẩn bị HSDT theo yêu cầu của HSMT cho phù hợp.</p>
<p>7. Sửa đổi, làm rõ HSMT</p>	<p>7.1. Trường hợp sửa đổi HSMT thì Bên mời thầu đăng tải quyết định sửa đổi kèm theo các nội dung sửa đổi và HSMT đã được sửa đổi cho phù hợp (webform và file đính kèm). Việc sửa đổi HSMT được thực hiện trong thời gian tối thiểu là 07 ngày trước ngày có thời điểm đóng thầu; đối với gói thầu có giá gói thầu không quá 10 tỷ đồng, việc sửa đổi HSMT được thực hiện trong thời gian tối thiểu là 03 ngày làm việc trước ngày có thời điểm đóng thầu và bảo đảm đủ thời gian để nhà thầu hoàn chỉnh HSDT; trường hợp không bảo đảm đủ thời gian như nêu trên thì phải gia hạn thời điểm đóng thầu.</p> <p>7.2. Trường hợp cần làm rõ HSMT, Nhà thầu phải gửi đề nghị làm rõ đến Bên mời thầu thông qua Hệ thống trong thời hạn tối thiểu 03 ngày làm việc trước ngày có thời điểm đóng thầu để Bên mời thầu xem xét, xử lý. Bên mời thầu tiếp nhận nội dung làm rõ để xem xét, làm rõ theo đề nghị của nhà thầu và thực hiện làm rõ trên Hệ thống trong thời hạn tối thiểu 02 ngày làm việc trước ngày có thời điểm đóng thầu, trong đó mô tả nội dung yêu cầu làm rõ nhưng không nêu tên nhà thầu đề nghị làm rõ. Trường hợp việc làm rõ dẫn đến phải sửa đổi HSMT thì Chủ đầu tư tiến hành sửa đổi HSMT theo quy định tại Mục 7.1 CDNT.</p> <p>7.3. Bên mời thầu chịu trách nhiệm theo dõi thông tin trên Hệ thống để kịp thời làm rõ HSMT theo đề nghị của nhà thầu.</p> <p>7.4. Nhà thầu chịu trách nhiệm theo dõi thông tin trên Hệ thống để cập nhật thông tin về việc sửa đổi HSMT, thay đổi thời điểm đóng thầu (nếu có) để làm cơ sở chuẩn bị HSDT. Trường hợp xảy ra các sai sót do không theo dõi, cập nhật thông tin trên Hệ thống dẫn đến bất lợi cho nhà thầu trong quá trình tham dự thầu bao gồm: thay đổi, sửa đổi HSMT, thời điểm đóng thầu và các nội dung khác thì nhà thầu phải tự chịu</p>

ll *mlr*

	<p>trách nhiệm và chịu bất lợi trong quá trình tham dự thầu.</p> <p>7.5. Trường hợp cần thiết, Bên mời thầu tổ chức hội nghị tiền đấu thầu để trao đổi về những nội dung trong HSMT mà các nhà thầu chưa rõ theo quy định tại BDL. Bên mời thầu đăng tải thông báo tổ chức hội nghị tiền đấu thầu trên Hệ thống; tất cả các nhà thầu quan tâm được tham dự hội nghị tiền đấu thầu mà không cần phải thông báo trước cho Bên mời thầu. Nội dung trao đổi giữa Chủ đầu tư, Bên mời thầu và nhà thầu phải được ghi lại thành biên bản và lập thành văn bản làm rõ HSMT đăng tải trên Hệ thống trong thời gian tối đa 02 ngày làm việc, kể từ ngày kết thúc hội nghị tiền đấu thầu.</p> <p>7.6. Trường hợp HSMT cần phải được sửa đổi sau khi tổ chức hội nghị tiền đấu thầu, Chủ đầu tư thực hiện việc sửa đổi HSMT theo quy định tại Mục 7.1 CDNT. Biên bản hội nghị tiền đấu thầu không phải là văn bản sửa đổi HSMT.</p> <p>7.7. Việc nhà thầu không tham dự hội nghị tiền đấu thầu hoặc không có giấy xác nhận đã tham dự hội nghị tiền đấu thầu không phải là lý do để loại bỏ HSDT của nhà thầu.</p>
8. Chi phí dự thầu	<p>HSMT được phát hành miễn phí trên Hệ thống ngay sau khi Bên mời thầu đăng tải thành công E-TBMT trên Hệ thống. Nhà thầu phải chịu mọi chi phí liên quan đến quá trình tham dự thầu. Chi phí nộp HSDT theo quy định tại BDL. Trong mọi trường hợp, Chủ đầu tư không chịu trách nhiệm về các chi phí liên quan đến việc tham dự thầu của nhà thầu.</p>
9. Ngôn ngữ của HSDT	<p>HSDT cũng như tất cả văn bản và tài liệu liên quan đến HSDT được viết bằng tiếng Việt. Các tài liệu bổ trợ trong HSDT có thể được viết bằng ngôn ngữ khác, đồng thời kèm theo bản dịch sang tiếng Việt. Trường hợp thiếu bản dịch, Bên mời thầu có thể yêu cầu nhà thầu gửi bổ sung (nếu cần thiết).</p>
10. Thành phần của HSDT	<p>HSMT phải bao gồm các thành phần sau:</p> <p>10.1. Đơn dự thầu theo quy định tại Mục 11 CDNT;</p> <p>10.2. Thỏa thuận liên danh theo Mẫu số 03 Chương IV (đối với nhà thầu liên danh);</p> <p>10.3. Bảo đảm dự thầu theo quy định tại Mục 18 CDNT;</p> <p>10.4. Bản kê khai năng lực, kinh nghiệm của nhà thầu theo</p>



	<p>Mục 16 CDNT;</p> <p>10.5. Đề xuất về kỹ thuật và các tài liệu theo quy định tại Mục 15 CDNT;</p> <p>10.6. Đề xuất về tài chính và các bảng biểu được ghi đầy đủ thông tin theo quy định tại Mục 11 và Mục 13 CDNT;</p> <p>10.7. Đề xuất phương án kỹ thuật thay thế trong HSDT theo quy định tại Mục 12 CDNT (nếu có);</p> <p>10.8. Các nội dung khác theo quy định tại BDL.</p>
11. Đơn dự thầu và các bảng biểu	Nhà thầu điền đầy đủ thông tin vào các Mẫu ở Chương IV. Nhà thầu kiểm tra thông tin trong đơn dự thầu và các bảng biểu được nêu trong HSMT để hoàn thành HSDT.
12. Đề xuất phương án kỹ thuật thay thế trong HSDT	<p>12.1. Trường hợp HSMT có quy định tại BDL về việc nhà thầu có thể đề xuất phương án kỹ thuật thay thế thì phương án kỹ thuật thay thế đó mới được xem xét.</p> <p>12.2. Phương án kỹ thuật thay thế chỉ được xem xét khi phương án chính được đánh giá là đáp ứng yêu cầu và nhà thầu được xếp hạng thứ nhất. Trong trường hợp này, nhà thầu phải cung cấp tất cả các thông tin cần thiết để Bên mời thầu có thể đánh giá phương án kỹ thuật thay thế, bao gồm: thuyết minh, giải pháp kỹ thuật, biện pháp tổ chức cung cấp dịch vụ, tiến độ thực hiện, chi phí và các thông tin liên quan khác. Việc đánh giá đề xuất phương án kỹ thuật thay thế trong HSDT thực hiện theo quy định tại Mục 5 Chương III.</p>
13. Giá dự thầu và giảm giá	<p>13.1 Giá dự thầu ghi trong đơn và trong các bảng giá cùng với các khoản giảm giá phải đáp ứng các quy định trong Mục này:</p> <p>a) Giá dự thầu là giá do nhà thầu chào trong đơn dự thầu (chưa tính giảm giá), bao gồm toàn bộ các chi phí để thực hiện gói thầu. Nhà thầu tự trích xuất giá dự thầu từ Mẫu số 11 (11A hoặc 11B hoặc 11C hoặc 11D hoặc 11E hoặc 11G) Chương IV vào đơn dự thầu.</p> <p>b) Tất cả các phần (đối với gói thầu chia thành nhiều phần) và các hạng mục phải được chào giá riêng trong các bảng giá dự thầu. Trường hợp tại cột “đơn giá” nhà thầu ghi là “0” thì được coi là nhà thầu đã phân bổ giá của hạng mục công việc này vào hạng mục công việc khác thuộc gói thầu và sẽ không được Chủ đầu tư thanh toán riêng, nhà thầu phải có trách nhiệm</p>

ml *mh*

	<p>thực hiện tất cả các hạng mục công việc theo yêu cầu của HSMT bảo đảm chất lượng, tiến độ.</p> <p>c) Đối với gói thầu không chia phần, trường hợp nhà thầu có đề xuất giảm giá thì ghi tỷ lệ phần trăm giảm giá vào đơn dự thầu. Giá trị giảm giá này được hiểu là giảm đều theo tỷ lệ cho tất cả hạng mục trong các bảng giá dự thầu. Đối với loại hợp đồng theo đơn giá cố định, hợp đồng theo đơn giá điều chỉnh, hợp đồng theo thời gian, giá trị giảm giá được tính trên giá dự thầu không bao gồm dự phòng.</p> <p>d) Nhà thầu phải nộp HSDT cho toàn bộ công việc yêu cầu trong HSMT và ghi đơn giá dự thầu cho tất cả các công việc nêu trong cột “Danh mục dịch vụ” theo Mẫu số 11 (11A hoặc 11B hoặc 11C hoặc 11D hoặc 11E hoặc 11G) Chương IV.</p> <p>13.2. Trường hợp gói thầu được chia thành nhiều phần độc lập và cho phép dự thầu theo từng phần thì nhà thầu có thể dự thầu một hoặc nhiều phần của gói thầu. Nhà thầu phải dự thầu đầy đủ các hạng mục trong phần mà mình tham dự. Trường hợp nhà thầu có đề xuất giảm giá thì thực hiện theo một trong hai cách sau đây:</p> <p>a) Cách thứ nhất: ghi tỷ lệ phần trăm giảm giá vào đơn dự thầu (trong trường hợp này được coi là nhà thầu giảm giá đều theo tỷ lệ cho tất cả phần mà nhà thầu tham dự).</p> <p>b) Cách thứ hai: ghi tỷ lệ phần trăm giảm giá cho từng phần.</p> <p>13.3. Nhà thầu phải chịu trách nhiệm về giá dự thầu để thực hiện, hoàn thành các công việc theo đúng yêu cầu nêu trong HSMT. Trường hợp nhà thầu có giá dự thầu, trừ đi giá trị giảm giá (nếu có) thấp khác thường, ảnh hưởng đến chất lượng gói thầu thì Chủ đầu tư xử lý tình huống theo quy định tại khoản 11 Điều 131 của Nghị định số 24/2024/NĐ-CP.</p> <p>13.4. Giá dự thầu của nhà thầu phải bao gồm toàn bộ các khoản thuế, phí, lệ phí (nếu có) áp theo thuế suất, mức phí, lệ phí tại thời điểm 28 ngày trước ngày có thời điểm đóng thầu theo quy định. Trường hợp nhà thầu tuyên bố giá dự thầu không bao gồm thuế, phí, lệ phí (nếu có) thì HSDT của nhà thầu sẽ bị loại.</p>
<p>14. Đồng tiền dự thầu</p>	<p>Đồng tiền dự thầu và đồng tiền thanh toán là VND.</p>

Uu ml

và đồng tiền thanh toán	
15. Tài liệu chứng minh sự đáp ứng về kỹ thuật	<p>15.1. Để chứng minh sự đáp ứng của dịch vụ so với yêu cầu của HSMT, nhà thầu phải cung cấp các tài liệu là một phần của HSDT (đính kèm file lên Hệ thống) để chứng minh rằng các dịch vụ mà mình cung cấp phù hợp với các yêu cầu và tiêu chuẩn kỹ thuật quy định tại Chương V.</p> <p>15.2. Các tiêu chuẩn về cung cấp dịch vụ chỉ mang tính mô tả mà không nhằm mục đích hạn chế nhà thầu. Nhà thầu có thể đưa ra các tiêu chuẩn chất lượng dịch vụ khác với điều kiện chứng minh được với Chủ đầu tư rằng những tiêu chuẩn thay thế này tương đương hoặc cao hơn so với những tiêu chuẩn quy định tại Chương V.</p>
16. Tài liệu chứng minh năng lực và kinh nghiệm của nhà thầu	<p>16.1. Nhà thầu kê khai các thông tin cần thiết vào các Mẫu trong Chương IV để cung cấp thông tin về năng lực, kinh nghiệm theo yêu cầu tại Chương III. Trường hợp được mời vào đối chiếu tài liệu, nhà thầu phải chuẩn bị sẵn sàng các tài liệu để đối chiếu với thông tin nhà thầu kê khai trong HSDT và để Chủ đầu tư lưu trữ.</p> <p>16.2. Trường hợp gói thầu đã áp dụng sơ tuyển, nếu có sự thay đổi về năng lực và kinh nghiệm của nhà thầu khi nộp HSDT và khi tham dự sơ tuyển thì phải cập nhật lại năng lực và kinh nghiệm của mình.</p>
17. Thời hạn có hiệu lực của HSDT	<p>17.1. HSDT có hiệu lực không ngắn hơn thời hạn quy định tại BDL.</p> <p>17.2. Trong trường hợp cần thiết, trước khi hết thời hạn hiệu lực của HSDT, Bên mời thầu có thể đề nghị các nhà thầu gia hạn hiệu lực của HSDT, đồng thời yêu cầu nhà thầu gia hạn tương ứng thời gian có hiệu lực của bảo đảm dự thầu (bằng thời gian hiệu lực HSDT sau khi gia hạn cộng thêm 30 ngày). Nếu nhà thầu không chấp nhận việc gia hạn hiệu lực của HSDT thì HSDT của nhà thầu sẽ không được xem xét tiếp, trong trường hợp này, nhà thầu không phải nộp bản gốc thư bảo lãnh cho Bên mời thầu. Nhà thầu chấp nhận đề nghị gia hạn HSDT không được phép thay đổi bất kỳ nội dung nào của HSDT, trừ việc gia hạn hiệu lực của bảo đảm dự thầu. Việc đề nghị gia hạn và chấp thuận hoặc không chấp thuận gia hạn</p>



	được thực hiện trên Hệ thống.
18. Bảo đảm dự thầu	<p>18.1. Khi tham dự thầu qua mạng, nhà thầu phải thực hiện biện pháp bảo đảm dự thầu trước thời điểm đóng thầu theo một hoặc các hình thức thư bảo lãnh do đại diện hợp pháp của tổ chức tín dụng trong nước hoặc chi nhánh ngân hàng nước ngoài được thành lập theo pháp luật Việt Nam phát hành (Ngoại trừ Ngân hàng TMCP Việt Nam Thịnh Vượng (VP Bank) – Chi nhánh Hải Phòng). Trường hợp giá trị bảo đảm dự thầu nhỏ hơn 50 triệu đồng thì thực hiện theo quy định tại Mục 18.8 CDNT. Đối với bảo lãnh dự thầu bằng văn bản giấy, nhà thầu quét (scan) thư bảo lãnh của ngân hàng và đính kèm khi nộp HSDT. Đối với bảo lãnh dự thầu điện tử, nhà thầu chọn bảo lãnh dự thầu điện tử được phát hành, lưu trữ trên Hệ thống. Trường hợp HSDT được gia hạn hiệu lực theo quy định tại Mục 17.2 CDNT thì hiệu lực của bảo đảm dự thầu cũng phải được gia hạn tương ứng. Đối với nhà thầu liên danh, các thành viên liên danh phải sử dụng cùng thể thức bảo lãnh dự thầu: bảo lãnh dự thầu điện tử hoặc bằng giấy.</p>
	<p>Trường hợp liên danh thì phải thực hiện biện pháp bảo đảm dự thầu theo một trong hai cách sau:</p> <p>a) Từng thành viên trong liên danh sẽ thực hiện riêng rẽ bảo đảm dự thầu nhưng bảo đảm tổng giá trị không thấp hơn mức yêu cầu quy định tại Mục 18.2 CDNT; nếu bảo đảm dự thầu của một thành viên trong liên danh được xác định là không hợp lệ thì HSDT của liên danh đó sẽ không được xem xét, đánh giá tiếp. Nếu bất kỳ thành viên nào trong liên danh vi phạm quy định của QĐMS dẫn đến không được hoàn trả giá trị bảo đảm dự thầu theo quy định tại điểm b Mục 18.5 CDNT thì giá trị bảo đảm dự thầu của tất cả thành viên trong liên danh sẽ không được hoàn trả;</p> <p>b) Các thành viên trong liên danh thỏa thuận để một thành viên chịu trách nhiệm thực hiện biện pháp bảo đảm dự thầu cho thành viên liên danh đó và cho thành viên khác trong liên danh. Trong trường hợp này, bảo đảm dự thầu có thể bao gồm tên của liên danh hoặc tên của thành viên chịu trách nhiệm thực hiện biện pháp bảo đảm dự thầu cho các thành viên trong liên danh nhưng bảo đảm tổng giá trị không thấp hơn mức yêu cầu quy định tại Mục 18.2 CDNT. Nếu bất kỳ thành viên nào</p>



trong liên danh vi phạm quy định của QĐMS dẫn đến không được hoàn trả giá trị bảo đảm dự thầu theo quy định tại điểm b Mục 18.5 CDNT thì giá trị bảo đảm dự thầu của tất cả thành viên trong liên danh sẽ không được hoàn trả.

18.2. Giá trị, đồng tiền và thời gian có hiệu lực của bảo đảm dự thầu được quy định cụ thể tại **BDL**. Thời gian có hiệu lực của bảo đảm dự thầu được tính kể từ ngày có thời điểm đóng thầu đến ngày cuối cùng có hiệu lực của bảo đảm dự thầu (thời điểm kết thúc hiệu lực của bảo đảm dự thầu nằm trong ngày cuối cùng có hiệu lực của bảo đảm dự thầu mà không cần thiết phải đến hết 24 giờ của ngày đó).

18.3. Bảo đảm dự thầu được coi là không hợp lệ khi thuộc một trong các trường hợp sau đây: có giá trị thấp hơn, thời gian có hiệu lực ngắn hơn so với yêu cầu quy định tại Mục 18.2 CDNT, không đúng tên đơn vị thụ hưởng, không có chữ ký (ký số đối với bảo lãnh dự thầu điện tử) hợp lệ, ký trước khi Chủ đầu tư phát hành HSMT, có kèm theo các điều kiện gây bất lợi cho Chủ đầu tư, Bên mời thầu (trong đó bao gồm việc không đáp ứng đủ các cam kết theo quy định tại Mẫu số 04A, Mẫu số 04B Chương IV). Trường hợp áp dụng thư bảo lãnh thì thư bảo lãnh phải được đại diện hợp pháp của tổ chức tín dụng trong nước hoặc chi nhánh ngân hàng nước ngoài được thành lập theo pháp luật Việt Nam ký tên, đóng dấu (nếu có).

18.4. Nhà thầu không được lựa chọn sẽ được hoàn trả hoặc giải tỏa bảo đảm dự thầu theo thời hạn quy định tại **BDL**. Đối với nhà thầu được lựa chọn, bảo đảm dự thầu được hoàn trả hoặc giải tỏa khi hợp đồng có hiệu lực.

18.5. Các trường hợp phải nộp bản gốc thư bảo lãnh dự thầu (đối với trường hợp sử dụng bảo lãnh dự thầu bằng văn bản giấy) cho Bên mời thầu:

a) Nhà thầu được mời vào đối chiếu tài liệu;

b) Nhà thầu vi phạm quy định của QĐMS dẫn đến không được hoàn trả giá trị bảo đảm dự thầu trong các trường hợp sau đây:

- Sau thời điểm đóng thầu và trong thời gian có hiệu lực của HSĐT, nhà thầu có văn bản rút HSĐT hoặc từ chối thực hiện một hoặc các công việc đã đề xuất trong HSĐT theo yêu cầu của HSMT;

- Nhà thầu có hành vi vi phạm quy định tại Điều 107 của QĐMS dẫn đến phải hủy thầu theo quy định tại khoản 4 Điều 12 của QĐMS;

- Nhà thầu không thực hiện biện pháp bảo đảm thực hiện hợp đồng theo quy định tại Mục 5 ĐKC Chương VI của HSMT;

- Nhà thầu không tiến hành hoặc từ chối đối chiếu tài liệu trong thời hạn 05 ngày làm việc kể từ ngày nhận được thông báo mời đối chiếu tài liệu hoặc đã đối chiếu tài liệu nhưng từ chối hoặc không ký biên bản đối chiếu tài liệu, trừ trường hợp bất khả kháng;

- Nhà thầu không tiến hành hoặc từ chối hoàn thiện hợp đồng trong thời hạn 10 ngày kể từ ngày nhận được thông báo trúng thầu của Bên mời thầu, trừ trường hợp bất khả kháng;

- Nhà thầu không tiến hành hoặc từ chối ký kết hợp đồng trong thời hạn 10 ngày kể từ ngày hoàn thiện hợp đồng, trừ trường hợp bất khả kháng.

18.6. Trong vòng 05 ngày làm việc, kể từ ngày nhận được yêu cầu của Bên mời thầu, nếu nhà thầu từ chối hoặc không nộp bản gốc thư bảo lãnh dự thầu (đối với trường hợp sử dụng bảo lãnh dự thầu bằng văn bản giấy) theo yêu cầu của Bên mời thầu thì nhà thầu sẽ bị xử lý theo đúng cam kết của nhà thầu trong đơn dự thầu.

18.7. Trường hợp gói thầu chia thành nhiều phần độc lập, nhà thầu có thể lựa chọn nộp bảo đảm dự thầu theo một trong hai cách sau đây:

a) Bảo đảm dự thầu chung cho tất cả các phần mà mình tham dự thầu (giá trị bảo đảm dự thầu sẽ bằng tổng giá trị của các phần nhà thầu tham dự). Trường hợp giá trị bảo đảm dự thầu do nhà thầu nộp nhỏ hơn tổng giá trị cộng gộp thì Bên mời thầu được quyền quyết định lựa chọn bảo đảm dự thầu đó được sử dụng cho phần nào trong số các phần mà nhà thầu tham dự;

b) Bảo đảm dự thầu riêng cho từng phần mà nhà thầu tham dự.

Trường hợp nhà thầu vi phạm dẫn đến không được hoàn trả bảo đảm dự thầu theo quy định tại điểm b Mục 18.5 CDNT thì việc không hoàn trả giá trị bảo đảm dự thầu được tính trên phần mà nhà thầu vi phạm.

ml *mlh*

	<p>18.8. Đối với gói thầu có giá trị bảo đảm dự thầu theo quy định tại Mục 18.2 CDNT nhỏ hơn 50 triệu đồng, tại thời điểm đóng thầu, nhà thầu không phải đính kèm thư bảo lãnh theo quy định tại Mục 18.1 CDNT mà phải cam kết trong đơn dự thầu (không phải đính kèm cam kết riêng bằng văn bản) là nếu được mời vào đối chiếu tài liệu hoặc vi phạm quy định tại điểm b Mục 18.5 CDNT thì phải nộp một khoản tiền hoặc thư bảo lãnh dự thầu với giá trị quy định tại Mục 18.2 CDNT (thời gian có hiệu lực của thư bảo lãnh dự thầu là số ngày được quy định trong Thông báo mời đối chiếu tài liệu và được tính từ ngày thực hiện đối chiếu tài liệu). Trường hợp nhà thầu chọn áp dụng thư bảo lãnh khi đối chiếu tài liệu nhưng thư bảo lãnh của nhà thầu không đáp ứng quy định tại Mục 18.3 CDNT thì nhà thầu phải nộp một khoản tiền với giá trị quy định tại Mục 18.2 CDNT. Trường hợp nhà thầu không thực hiện theo cam kết nêu trên, nhà thầu bị xử lý theo đúng cam kết của nhà thầu nêu trong đơn dự thầu (bị cấm tham gia hoạt động lựa chọn nhà thầu trong phạm vi quản lý của Chi nhánh trong 6 tháng kể từ ngày Chủ đầu tư ban hành quyết định xử lý vi phạm). Trường hợp nhà thầu vi phạm quy định nêu tại điểm b Mục 18.5 CDNT thì nhà thầu sẽ không được hoàn trả khoản tiền bảo đảm dự thầu này.</p>
<p>19. Thời điểm đóng thầu</p>	<p>19.1. Thời điểm đóng thầu là thời điểm quy định tại E-TBMT. 19.2. Chủ đầu tư có thể gia hạn thời điểm đóng thầu bằng cách sửa đổi E-TBMT. Khi gia hạn thời điểm đóng thầu, mọi trách nhiệm của Chủ đầu tư và nhà thầu theo thời điểm đóng thầu trước đó sẽ được thay đổi theo thời điểm đóng thầu mới được gia hạn.</p>
<p>20. Nộp, rút và sửa đổi HSDT</p>	<p>20.1. Nộp HSDT: Nhà thầu chỉ nộp một bộ HSDT đối với một E-TBMT khi tham gia đấu thầu qua mạng. Trường hợp liên danh, thành viên đứng đầu liên danh (theo thỏa thuận trong liên danh) nộp HSDT sau khi được sự chấp thuận của tất cả các thành viên trong liên danh. 20.2. Sửa đổi, nộp lại HSDT: Trường hợp cần sửa đổi HSDT đã nộp, nhà thầu phải tiến hành rút toàn bộ HSDT đã nộp trước đó để sửa đổi cho phù hợp. Sau khi hoàn thiện HSDT, nhà thầu tiến hành nộp lại HSDT mới. Trường hợp nhà thầu đã nộp HSDT trước khi Chủ đầu tư thực hiện sửa đổi HSMT (nếu</p>



	<p>có) thì nhà thầu phải nộp lại HSDT mới cho phù hợp với HSMT được sửa đổi. Trường hợp nhà thầu không nộp lại HSDT thì HSDT đã nộp trước thời điểm HSMT được sửa đổi sẽ không được mở, xem xét, đánh giá.</p> <p>20.3. Rút HSDT: nhà thầu được rút HSDT trước thời điểm đóng thầu. Trường hợp rút HSDT sau thời điểm đóng thầu và trong thời gian có hiệu lực của HSDT thì nhà thầu không được hoàn trả bảo đảm dự thầu, bị đánh giá không đảm bảo uy tín khi tham dự thầu và không được tiếp tục đánh giá HSDT. Hệ thống thông báo cho nhà thầu tình trạng rút HSDT (thành công hay không thành công). Hệ thống ghi lại thông tin về thời gian rút HSDT của nhà thầu.</p> <p>20.4. Nhà thầu chỉ được rút, sửa đổi, nộp lại HSDT trước thời điểm đóng thầu. Sau thời điểm đóng thầu, tất cả các HSDT nộp thành công trên Hệ thống (ngoại trừ HSDT của nhà thầu đã nộp trước thời điểm sửa đổi HSMT và nhà thầu không nộp HSDT mới cho phù hợp với HSMT được sửa đổi) đều được mở thầu để đánh giá.</p>
<p>21. Mở thầu</p>	<p>21.1. Bên mời thầu phải tiến hành mở thầu và công khai biên bản mở thầu trên Hệ thống trong thời hạn không quá 02 giờ, kể từ thời điểm đóng thầu. Trường hợp có 01 hoặc 02 nhà thầu nộp HSDT, Bên mời thầu báo cáo Chủ đầu tư xem xét, xử lý tình huống theo quy định tại khoản 5 Điều 131 của Nghị định số 24/2024/NĐ-CP; trường hợp không có nhà thầu nộp HSDT, Bên mời thầu báo cáo Chủ đầu tư xem xét gia hạn thời điểm đóng thầu hoặc tổ chức lại việc lựa chọn nhà thầu qua mạng (hủy E-TBMT này và đăng tải E-TBMT mới) theo quy định tại khoản 4 Điều 131 của Nghị định số 24/2024/NĐ-CP.</p> <p>21.2. Biên bản mở thầu được đăng tải công khai trên Hệ thống, bao gồm các nội dung chủ yếu sau:</p> <p>a) Thông tin về gói thầu:</p> <ul style="list-style-type: none"> - Số E-TBMT; - Tên gói thầu; - Tên Chủ đầu tư; - Hình thức lựa chọn nhà thầu; - Loại hợp đồng;

	<ul style="list-style-type: none"> - Thời điểm hoàn thành mở thầu; - Tổng số nhà thầu tham dự. <p>b) Thông tin về các nhà thầu tham dự:</p> <ul style="list-style-type: none"> - Tên nhà thầu; - Giá dự thầu; - Tỷ lệ phần trăm (%) giảm giá (nếu có); - Giá dự thầu sau giảm giá (nếu có); - Giá trị và hiệu lực của bảo đảm dự thầu; - Thời gian có hiệu lực của HSĐT; - Thời gian thực hiện gói thầu; - Các thông tin liên quan khác (nếu có). <p>c) Trường hợp gói thầu chia thành nhiều phần độc lập thì phải bao gồm các thông tin về giá dự thầu cho từng phần như điểm b khoản này.</p>
<p>22. Bảo mật</p>	<p>22.1. Thông tin liên quan đến việc đánh giá HSĐT và đề nghị trao hợp đồng phải được giữ bí mật và không được phép tiết lộ cho các nhà thầu hay bất kỳ người nào không có liên quan chính thức đến quá trình lựa chọn nhà thầu cho tới khi công khai kết quả lựa chọn nhà thầu. Trong mọi trường hợp không được tiết lộ thông tin trong HSĐT của nhà thầu này cho nhà thầu khác, trừ thông tin được công khai trong biên bản mở thầu.</p> <p>22.2. Trừ trường hợp làm rõ HSĐT (nếu cần thiết) và đối chiếu tài liệu, nhà thầu không được phép tiếp xúc với Chủ đầu tư, Bên mời thầu về các vấn đề liên quan đến HSĐT của mình và các vấn đề khác liên quan đến gói thầu trong suốt thời gian từ khi mở thầu cho đến khi công khai kết quả lựa chọn nhà thầu.</p>
<p>23. Làm rõ HSĐT</p>	<p>23.1. Sau khi mở thầu, nhà thầu có trách nhiệm làm rõ HSĐT theo yêu cầu của Bên mời thầu, kể cả về tư cách hợp lệ, năng lực, kinh nghiệm, nghĩa vụ kê khai thuế và nộp thuế, tài liệu về nhân sự cụ thể đã được đề xuất trong HSĐT của nhà thầu. Đối với nội dung về tư cách hợp lệ, việc làm rõ phải bảo đảm nguyên tắc không làm thay đổi bản chất của nhà thầu tham dự thầu. Đối với các nội dung về tính hợp lệ của HSĐT (trừ nội</p>

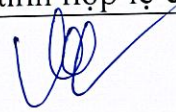

mlu

	<p>dung về tư cách hợp lệ), đề xuất về kỹ thuật, tài chính, việc làm rõ phải bảo đảm nguyên tắc không làm thay đổi nội dung cơ bản của HSDT đã nộp, không thay đổi giá dự thầu.</p> <p>23.2. Trong quá trình đánh giá, việc làm rõ HSDT giữa nhà thầu và Bên mời thầu được thực hiện trực tiếp trên Hệ thống. Nội dung làm rõ HSDT phải thể hiện bằng văn bản và được Bên mời thầu bảo quản như một phần của HSDT.</p> <p>23.3. Việc làm rõ HSDT chỉ được thực hiện giữa Bên mời thầu và nhà thầu có HSDT cần phải làm rõ. Đối với các nội dung làm rõ ảnh hưởng trực tiếp đến việc đánh giá tư cách hợp lệ, năng lực, kinh nghiệm và yêu cầu về kỹ thuật, tài chính, nếu quá thời hạn làm rõ mà nhà thầu không thực hiện làm rõ hoặc có thực hiện làm rõ nhưng không đáp ứng được yêu cầu làm rõ của Bên mời thầu thì Bên mời thầu sẽ đánh giá HSDT của nhà thầu theo HSDT nộp trước thời điểm đóng thầu. Bên mời thầu phải dành cho nhà thầu một khoảng thời gian hợp lý nhưng không ít hơn 03 ngày làm việc để nhà thầu thực hiện việc làm rõ HSDT.</p> <p>23.4. Trường hợp có sự không thống nhất trong nội dung của HSDT hoặc có nội dung chưa rõ thì Bên mời thầu yêu cầu nhà thầu làm rõ trên cơ sở tuân thủ quy định tại Mục 23.1 CDNT.</p> <p>23.5. Trường hợp có nghi ngờ về tính xác thực của các tài liệu do nhà thầu cung cấp, Chủ đầu tư, Bên mời thầu được xác minh với các tổ chức, cá nhân có liên quan đến nội dung của tài liệu.</p> <p>23.6. Trường hợp HSMT có yêu cầu về cam kết, hợp đồng nguyên tắc thuê thiết bị, máy móc, bảo hành, bảo trì, duy tu, bảo dưỡng mà HSDT không đính kèm các tài liệu này thì Bên mời thầu yêu cầu nhà thầu làm rõ HSDT, bổ sung tài liệu trong một khoảng thời gian phù hợp nhưng không ít hơn 03 ngày làm việc để làm cơ sở đánh giá HSDT.</p>
<p>24. Các sai khác, đặt điều kiện và bỏ sót nội dung</p>	<p>24.1. “Sai khác” là các khác biệt so với yêu cầu nêu trong HSMT.</p> <p>24.2. “Đặt điều kiện” là việc đặt ra các điều kiện có tính hạn chế hoặc thể hiện sự không chấp nhận hoàn toàn đối với các yêu cầu nêu trong HSMT.</p> <p>24.3. “Bỏ sót nội dung” là việc nhà thầu không cung cấp được</p>

VB

mlh

	<p>một phần hoặc toàn bộ thông tin hay tài liệu theo yêu cầu nêu trong HSMT.</p>
<p>25. Xác định tính đáp ứng của HSDT</p>	<p>25.1. Bên mời thầu sẽ xác định tính đáp ứng của HSDT dựa trên nội dung của HSDT theo quy định tại Mục 10 CDNT.</p> <p>25.2. HSDT đáp ứng cơ bản là HSDT đáp ứng các yêu cầu nêu trong HSMT mà không có các sai khác, đặt điều kiện hoặc bỏ sót nội dung cơ bản. Sai khác, đặt điều kiện hoặc bỏ sót nội dung cơ bản nghĩa là những điểm trong HSDT mà:</p> <p>a) Nếu được chấp nhận thì sẽ gây ảnh hưởng đáng kể đến phạm vi, chất lượng hay hiệu quả sử dụng của dịch vụ được quy định trong hợp đồng; gây hạn chế đáng kể và không thống nhất với HSMT đối với quyền hạn của Chủ đầu tư hoặc nghĩa vụ của nhà thầu trong hợp đồng;</p> <p>b) Nếu được sửa lại thì sẽ gây ảnh hưởng không công bằng đến vị thế cạnh tranh của nhà thầu khác có HSDT đáp ứng cơ bản yêu cầu nêu trong HSMT.</p> <p>25.3. Bên mời thầu phải kiểm tra các khía cạnh kỹ thuật của HSDT theo quy định tại Mục 15 CDNT nhằm khẳng định rằng tất cả các yêu cầu nêu trong Phần 2 – Yêu cầu về kỹ thuật đã được đáp ứng và HSDT không có những sai khác, đặt điều kiện hoặc bỏ sót các nội dung cơ bản.</p> <p>25.4. Nếu HSDT không đáp ứng cơ bản các yêu cầu nêu trong HSMT thì HSDT đó sẽ bị loại; không được phép sửa đổi các sai khác, đặt điều kiện hoặc bỏ sót nội dung cơ bản trong HSDT nhằm làm cho HSDT đó đáp ứng cơ bản HSMT.</p>
<p>26. Sai sót không nghiêm trọng</p>	<p>26.1. Với điều kiện HSDT đáp ứng cơ bản yêu cầu nêu trong HSMT thì Bên mời thầu, tổ chuyên gia có thể chấp nhận các sai sót mà không phải là những sai khác, đặt điều kiện hay bỏ sót nội dung cơ bản trong HSDT.</p> <p>26.2. Với điều kiện HSDT đáp ứng cơ bản yêu cầu nêu trong HSMT, Bên mời thầu, tổ chuyên gia có thể yêu cầu nhà thầu cung cấp các thông tin hoặc tài liệu cần thiết trong thời hạn hợp lý để sửa chữa những điểm chưa phù hợp hoặc sai sót không nghiêm trọng trong HSDT liên quan đến các yêu cầu về tài liệu. Yêu cầu cung cấp các thông tin và các tài liệu để khắc phục các sai sót này không được liên quan đến bất kỳ yếu tố nào của giá dự thầu. HSDT của nhà thầu bị loại nếu</p>

Handwritten signature

Handwritten signature

	<p>không đáp ứng yêu cầu này của Bên mời thầu.</p> <p>26.3. Với điều kiện HSDT đáp ứng cơ bản yêu cầu nêu trong HSMT, Bên mời thầu, tổ chuyên gia điều chỉnh các sai sót không nghiêm trọng và có thể định lượng được liên quan đến giá dự thầu; giá dự thầu sẽ được điều chỉnh để phản ánh chi phí cho các hạng mục bị thiếu hoặc chưa đáp ứng yêu cầu; việc điều chỉnh này chỉ nhằm mục đích so sánh các HSDT.</p>
<p>27. Nhà thầu phụ</p>	<p>27.1. Nhà thầu phụ là tổ chức, cá nhân ký kết hợp đồng với nhà thầu để thực hiện một phần công việc trong bảng tổng hợp giá dự thầu; không bao gồm tổ chức, cá nhân cung cấp, nguyên liệu, nhiên liệu, vật liệu, vật tư, cấu kiện bán thành phẩm, thiết bị, cho thuê thiết bị thi công. Việc nhà thầu thuê nhân công để thực hiện gói thầu không phải là sử dụng nhà thầu phụ. Nhà thầu phải kê khai Nhà thầu phụ và các hạng mục công việc dành cho Nhà thầu phụ theo Mẫu số 09A Chương IV. Trường hợp tại thời điểm tham dự thầu, chưa xác định được Nhà thầu phụ thì phải kê khai các hạng mục công việc dự kiến dành cho Nhà thầu phụ.</p> <p>27.2. Nhà thầu chỉ được sử dụng nhà thầu phụ thực hiện các công việc với tổng giá trị dành cho nhà thầu phụ không vượt quá tỷ lệ phần trăm (%) trên giá dự thầu của nhà thầu theo quy định tại BDL. Đối với trường hợp liên danh, từng thành viên liên danh chỉ được sử dụng nhà thầu phụ không vượt quá tỷ lệ phần trăm quy định tại Mục này trên giá trị phần công việc mà thành viên liên danh đó đảm nhận trong thoả thuận liên danh.</p> <p>27.3. Việc sử dụng nhà thầu phụ sẽ không làm thay đổi các trách nhiệm của nhà thầu. Nhà thầu phải chịu trách nhiệm về khối lượng, chất lượng, tiến độ và các trách nhiệm khác đối với phần công việc do nhà thầu phụ thực hiện. Năng lực và kinh nghiệm của nhà thầu phụ sẽ không được xem xét khi đánh giá HSDT của nhà thầu. Bản thân nhà thầu phải đáp ứng các tiêu chí năng lực và kinh nghiệm (không xét đến năng lực và kinh nghiệm của nhà thầu phụ).</p> <p>27.4. Nhà thầu được ký kết hợp đồng với các nhà thầu phụ trong danh sách các nhà thầu phụ nêu trong HSDT hoặc ký với nhà thầu phụ được Chủ đầu tư chấp thuận để tham gia thực hiện công việc của gói thầu.</p>

Uu *mlu*

	<p>27.5. Nhà thầu có hành vi chuyên nhượng thầu theo quy định tại khoản 8 Điều 107 của QĐMS thì bị xử lý theo quy định tại điểm b khoản 1 Điều 108 của QĐMS.</p> <p>27.6. Nhà thầu không được sử dụng nhà thầu phụ mà nhà thầu phụ này có tham gia thực hiện cung cấp dịch vụ tư vấn cho gói thầu mà nhà thầu đã trúng thầu và các công việc tư vấn này bao gồm: lập, thẩm tra thiết kế FEED, thiết kế kỹ thuật, thiết kế bản vẽ thi công, dự toán; thẩm tra thiết kế kỹ thuật, thiết kế bản vẽ thi công, dự toán; thẩm định giá; giám sát thực hiện hợp đồng, kiểm định; lập, thẩm định HSMST, HSMT; đánh giá HSDST, HSDT; thẩm định kết quả sơ tuyển, kết quả lựa chọn nhà thầu; tư vấn quản lý dự án, quản lý hợp đồng, tư vấn khác mà các dịch vụ tư vấn này có phần công việc liên quan trực tiếp tới gói thầu.</p>
<p>28. Ưu đãi trong lựa chọn nhà thầu</p>	<p>Không áp dụng</p>
<p>29. Đánh giá HSDT</p>	<p>29.1. Bên mời thầu áp dụng phương pháp đánh giá theo quy định tại BDL để đánh giá HSDT.</p> <p>29.2. Căn cứ vào HSDT của các nhà thầu đã nộp trên Hệ thống và phương pháp đánh giá HSDT tại Mục 29.1 CDNT, Bên mời thầu chọn 01 trong 02 quy trình đánh giá HSDT dưới đây cho phù hợp để đánh giá HSDT.</p> <p>29.3. Quy trình 1 (áp dụng đối với phương pháp “Giá đánh giá” và “Giá thấp nhất”):</p> <p>a) Bước 1: Đánh giá tính hợp lệ theo quy định tại Mục 1 Chương III:</p> <ul style="list-style-type: none"> - Nhà thầu được đánh giá là đạt ở tất cả nội dung về tính hợp lệ thì được chuyển sang đánh giá về năng lực, kinh nghiệm. <p>b) Bước 2: Đánh giá về năng lực và kinh nghiệm theo quy định tại Mục 2 Chương III:</p> <ul style="list-style-type: none"> - Nhà thầu được đánh giá là đạt ở các nội dung về năng lực, kinh nghiệm thì được chuyển sang đánh giá về kỹ thuật. <p>c) Bước 3: Đánh giá về kỹ thuật theo quy định tại Mục 3 Chương III. Nhà thầu được đánh giá là đạt về kỹ thuật thì được</p>

ml *ml*

chuyên sang đánh giá về tài chính.

d) Bước 4: Đánh giá về tài chính theo quy định tại Mục 4 Chương III.

đ) Bước 5: Sau khi đánh giá về tài chính, việc xếp hạng nhà thầu thực hiện theo quy định tại **BDL**. Trường hợp chỉ có một nhà thầu vượt qua bước đánh giá về tài chính thì không cần phải xếp hạng nhà thầu.

e) Nhà thầu xếp hạng thứ nhất được mời vào đối chiếu tài liệu theo quy định tại Mục 30 CDNT. Nhà thầu được mời vào đối chiếu tài liệu mà không tiến hành hoặc từ chối đối chiếu tài liệu trong thời hạn 05 ngày làm việc kể từ ngày nhận được thông báo mời đối chiếu tài liệu hoặc đã đối chiếu tài liệu nhưng từ chối hoặc không ký biên bản đối chiếu tài liệu, trừ trường hợp bất khả kháng hoặc đối chiếu tài liệu nhưng không đáp ứng quy định của HSMT thì mời nhà thầu xếp hạng tiếp theo vào đối chiếu mà không phải xếp hạng lại nhà thầu.

29.4. Quy trình 2 (chỉ áp dụng đối với phương pháp “giá thấp nhất” và không có từ 02 nhà thầu trở lên cùng xếp thứ nhất):

a) Bước 1: Xếp hạng nhà thầu Bên mời thầu tiến hành sửa lỗi và hiệu chỉnh sai lệch của tất cả các HSDT theo quy định tại khoản 7 Điều 38 của QĐMS; đánh giá HSDT của nhà thầu có giá dự thầu thấp nhất sau khi đã sửa lỗi và hiệu chỉnh sai lệch. Trường hợp có nhiều nhà thầu có giá dự thầu thấp nhất sau sửa lỗi và hiệu chỉnh sai lệch bằng nhau thì tiến hành đánh giá tất cả các nhà thầu này.

b) Bước 2: Đánh giá tính hợp lệ theo quy định tại điểm a Mục 29.3 CDNT.

c) Bước 3: Đánh giá về năng lực và kinh nghiệm theo quy định tại điểm b Mục 29.3 CDNT.

d) Bước 4: Đánh giá về kỹ thuật theo quy định tại điểm c Mục 29.3 CDNT.

đ) Bước 5: Nhà thầu đáp ứng về mặt kỹ thuật sẽ được mời vào đối chiếu tài liệu.

Trường hợp HSDT của nhà thầu xếp hạng thứ nhất không đáp ứng thì thực hiện các bước đánh giá nêu trên đối với nhà thầu xếp hạng tiếp theo.



29. 5. Nguyên tắc đánh giá HSDT:

a) Đối với các nội dung bao gồm tư cách hợp lệ, nhà thầu không có nhân sự bị Tòa án kết án có hành vi vi phạm quy định về đấu thầu gây hậu quả nghiêm trọng, lịch sử không hoàn thành hợp đồng do lỗi của nhà thầu, thực hiện nghĩa vụ kê khai thuế và nộp thuế, doanh thu bình quân hằng năm, trường hợp nhà thầu không kê khai thông tin hoặc có kê khai nhưng không đúng, không đầy đủ, không đáp ứng theo yêu cầu của HSMT thì Tổ chuyên gia đánh giá nhà thầu “không đạt” ở nội dung này. Trường hợp các thông tin mà nhà thầu cam kết, kê khai trong HSDT không trung thực dẫn đến làm sai lệch kết quả đánh giá HSDT của nhà thầu thì nhà thầu sẽ bị coi là có hành vi gian lận;

b) Trường hợp có sự sai khác giữa thông tin về bảo đảm dự thầu mà nhà thầu kê khai trên webform và thông tin trong file scan bảo đảm dự thầu đính kèm thì căn cứ vào thông tin trong file scan bảo đảm dự thầu (đối với trường hợp áp dụng thư bảo lãnh dự thầu bằng văn bản giấy) để đánh giá;

c) Trường hợp có sự không thống nhất giữa thông tin về hợp đồng tương tự kê khai và file tài liệu chứng minh các thông tin về hợp đồng đó thì Bên mời thầu yêu cầu nhà thầu làm rõ HSDT. Trường hợp các hợp đồng mà nhà thầu kê khai, đính kèm trong HSDT không đáp ứng yêu cầu của HSMT hoặc nhà thầu không kê khai, kê khai không đầy đủ hợp đồng tương tự, Bên mời thầu yêu cầu nhà thầu làm rõ, bổ sung hợp đồng khác để đáp ứng yêu cầu của HSMT trong một khoảng thời gian phù hợp nhưng không ít hơn 03 ngày làm việc. Trường hợp nhà thầu không có hợp đồng đáp ứng yêu cầu của HSMT thì nhà thầu bị loại;

d) Trường hợp nhân sự chủ chốt, thiết bị chủ yếu (nếu có) mà nhà thầu đề xuất trong HSDT không đáp ứng yêu cầu hoặc không chứng minh được khả năng huy động nhân sự chủ chốt, thiết bị chủ yếu (bao gồm cả trường hợp nhân sự, thiết bị đã huy động cho hợp đồng khác có thời gian làm việc trùng với thời gian thực hiện gói thầu này), Bên mời thầu cho phép nhà thầu bổ sung, thay thế. Nhà thầu chỉ được phép bổ sung, thay thế một lần đối với từng vị trí nhân sự chủ chốt, thiết bị chủ yếu trong một khoảng thời gian phù hợp nhưng không ít hơn 03 ngày làm việc. Trường hợp nhà thầu không có nhân sự chủ

	<p>chốt, thiết bị chủ yếu thay thế đáp ứng yêu cầu của HSMT thì nhà thầu bị loại. Trong mọi trường hợp, nếu nhà thầu kê khai nhân sự, thiết bị không trung thực thì nhà thầu không được thay thế nhân sự, thiết bị khác, HSDT của nhà thầu bị loại và nhà thầu sẽ bị coi là gian lận theo quy định tại khoản 4 Điều 107 của QĐMS và bị xử lý theo quy định tại điểm a khoản 1 Điều 108 của QĐMS.</p> <p>Trường hợp nhà thầu được xếp hạng thứ nhất, nhà thầu không được thay đổi nhân sự chủ chốt (nhân sự chủ chốt đã đề xuất trong HSDT hoặc nhân sự chủ chốt đã được thay thế một lần theo quy định tại điểm b khoản 6 Điều 38 của QĐMS), trừ trường hợp do thời gian đánh giá HSDT kéo dài hơn so với dự kiến trong kế hoạch mua sắm hoặc vì lý do bất khả kháng mà các vị trí nhân sự chủ chốt do nhà thầu đã đề xuất không thể tham gia thực hiện hợp đồng. Trong trường hợp đó, nhà thầu được quyền thay đổi nhân sự chủ chốt khác nhưng phải bảo đảm nhân sự chủ chốt dự kiến thay thế có trình độ, kinh nghiệm, năng lực tương đương hoặc cao hơn với nhân sự chủ chốt đã đề xuất và nhà thầu không được thay đổi giá dự thầu.</p> <p>đ) Đối với các nội dung ngoài các nội dung nêu tại các điểm a, b, c và d khoản này, trường hợp có sự không thống nhất giữa thông tin kê khai theo các biểu mẫu của HSMT và file đính kèm thì thông tin kê khai là cơ sở để xem xét, đánh giá;</p> <p>e) Nhà thầu được mời vào đối chiếu tài liệu phải chuẩn bị các tài liệu để đối chiếu, chứng minh các thông tin mà nhà thầu kê khai trong HSDT (bao gồm cả làm rõ HSDT). Nhà thầu được mời vào đối chiếu tài liệu mà không tiến hành hoặc từ chối đối chiếu tài liệu trong thời hạn 05 ngày làm việc kể từ ngày nhận được thông báo mời đối chiếu tài liệu hoặc đã đối chiếu tài liệu nhưng từ chối hoặc không ký biên bản đối chiếu tài liệu, trừ trường hợp bất khả kháng hoặc đối chiếu tài liệu nhưng không đáp ứng quy định của HSMT thì mời nhà thầu xếp hạng tiếp theo vào đối chiếu mà không phải xếp hạng lại nhà thầu.</p>
<p>30. Đối chiếu tài liệu</p>	<p>30.1. Nhà thầu được mời vào đối chiếu tài liệu phải nộp một bộ tài liệu chứng minh tính hợp lệ, năng lực và kinh nghiệm cho Bên mời thầu để đối chiếu với thông tin nhà thầu kê khai trong HSDT, bao gồm:</p>

De *mlu*

a) Bản gốc bảo đảm dự thầu (đối với trường hợp sử dụng thư bảo lãnh bằng văn bản giấy) hoặc tiền mặt theo quy định tại Mục 18.8 CDNT;

b) Đối với nhà thầu tự cập nhật số liệu về thuế trên Hệ thống từ năm 2021 trở đi (không phải do Hệ thống tự trích xuất), tài liệu chứng minh thực hiện nghĩa vụ kê khai thuế và nộp thuế của năm gần nhất phù hợp với số liệu về thuế của nhà thầu trên Hệ thống thuế điện tử. Trường hợp số liệu của nhà thầu do Hệ thống trích xuất từ Hệ thống thuế điện tử thì không yêu cầu nhà thầu xuất trình tài liệu để chứng minh;

c) Đối với nhà thầu tự cập nhật số liệu tài chính trên Hệ thống từ năm 2021 trở đi (không phải do Hệ thống tự trích xuất), tài liệu chứng minh tình hình tài chính theo quy định tại Mẫu số 08 Chương IV phù hợp với số liệu tài chính trên Hệ thống thuế điện tử. Trường hợp số liệu của nhà thầu do Hệ thống trích xuất từ Hệ thống thông tin quốc gia về đăng ký doanh nghiệp, Hệ thống thuế điện tử thì không yêu cầu nhà thầu xuất trình tài liệu để chứng minh;

d) Các tài liệu chứng minh về hợp đồng tương tự mà nhà thầu kê khai, đính kèm trong HSDT (hợp đồng, biên bản nghiệm thu, thanh lý, thông tin về hóa đơn theo quy định của pháp luật...);

đ) Tài liệu chứng minh khả năng huy động nhân sự, thiết bị, bằng cấp, chứng chỉ, kinh nghiệm của nhân sự mà nhà thầu kê khai trong HSDT;

e) Tài liệu khác (nếu có).

30.2. Nhà thầu có tài liệu đối chiếu phù hợp sẽ được xét duyệt trúng thầu. Đối với số liệu về thuế, số liệu về tài chính từ năm 2021 trở đi do nhà thầu tự cập nhật không phù hợp với số liệu trên Hệ thống thông tin quốc gia về đăng ký doanh nghiệp, Hệ thống thuế điện tử dẫn đến làm sai lệch kết quả lựa chọn nhà thầu thì nhà thầu bị loại và bị coi là có hành vi gian lận quy định tại điểm b Mục 4.4 CDNT.

30.3. Bên mời thầu gửi Thông báo mời đối chiếu tài liệu đến nhà thầu trên Hệ thống và/hoặc thư điện tử (Email) và/hoặc Fax và/hoặc trang web chính thức của Chi nhánh. Trong Thông báo mời đối chiếu tài liệu phải ghi rõ thời gian có hiệu lực của bảo lãnh dự thầu (đối với bảo đảm dự thầu có giá trị



	dưới 50 triệu đồng), thời gian, địa điểm thực hiện đối chiếu tài liệu trên cơ sở bảo đảm nhà thầu có đủ thời gian chuẩn bị và đến đối chiếu tài liệu theo yêu cầu của Bên mời thầu.
31. Điều kiện xét duyệt trúng thầu	<p>Nhà thầu được xem xét, đề nghị trúng thầu khi đáp ứng đủ các điều kiện sau đây:</p> <p>31.1. Có HSDT hợp lệ theo quy định tại Mục 1 Chương III.</p> <p>31.2. Có năng lực và kinh nghiệm đáp ứng yêu cầu theo quy định tại Mục 2 Chương III.</p> <p>31.3. Có đề xuất về kỹ thuật đáp ứng yêu cầu theo quy định tại Mục 3 Chương III.</p> <p>31.4. Có giá trị sai lệch thiếu không quá 10% giá dự thầu.</p> <p>31.5. Đáp ứng điều kiện theo quy định tại BDL.</p> <p>31.6. Có giá đề nghị trúng thầu (đã bao gồm thuế, phí, lệ phí (nếu có)) không vượt giá gói thầu để làm căn cứ xét duyệt trúng thầu theo quy định tại BDL.</p>
32. Hủy thầu	<p>32.1. Các trường hợp hủy thầu bao gồm:</p> <p>a) Tất cả HSDT không đáp ứng được các yêu cầu của HSMT;</p> <p>b) Khi không còn nhu cầu sử dụng dịch vụ hoặc khi thay đổi tính chất, phạm vi sử dụng đối với gói thầu dịch vụ; hoặc khi thay đổi đặc tính/thông số kỹ thuật của hàng hóa do đặc tính/thông số kỹ thuật trong HSMT không đáp ứng được yêu cầu kỹ thuật;</p> <p>c) Nội dung HSMT không tuân thủ quy định của QĐMS dẫn đến nhà thầu được lựa chọn không đáp ứng yêu cầu để thực hiện gói thầu;</p> <p>d) Tất cả các nhà thầu tham dự thầu thực hiện hành vi bị cấm quy định tại Điều 107 của QĐMS;</p> <p>đ) Tổ chức, cá nhân khác ngoài nhà thầu trúng thầu thực hiện hành vi bị cấm quy định tại Điều 107 của QĐMS dẫn đến sai lệch kết quả lựa chọn nhà thầu.</p> <p>32.2. Tổ chức, cá nhân vi phạm quy định QĐMS dẫn đến hủy thầu theo quy định tại các điểm c, d và đ Mục 32.1 CDNT phải đền bù chi phí cho các bên liên quan và bị xử lý theo quy định của QĐMS.</p>



	<p>32.3. Trường hợp hủy thầu theo quy định tại Mục này, trong thời hạn 05 ngày làm việc, Chủ đầu tư, Bên mời thầu phải hoàn trả hoặc giải toả bảo đảm dự thầu cho nhà thầu đã nộp bản gốc bảo đảm dự thầu, trừ trường hợp nhà thầu vi phạm quy định tại điểm d và điểm đ Mục 32.1 CDNT.</p>
<p>33. Thông báo kết quả lựa chọn nhà thầu</p>	<p>33.1. Chủ đầu tư đăng tải thông báo kết quả lựa chọn nhà thầu trên Hệ thống kèm theo báo cáo đánh giá HSDT trong 05 ngày làm việc, kể từ ngày phê duyệt kết quả lựa chọn nhà thầu. Nội dung thông báo kết quả lựa chọn nhà thầu như sau:</p> <p>a) Thông tin về gói thầu:</p> <ul style="list-style-type: none"> - Số E-TBMT; - Tên gói thầu; - Giá gói thầu hoặc dự toán được duyệt (nếu có); - Tên Chủ đầu tư; - Hình thức lựa chọn nhà thầu; - Loại hợp đồng; - Thời gian thực hiện gói thầu. <p>b) Thông tin về nhà thầu trúng thầu:</p> <ul style="list-style-type: none"> - Mã số thuế; - Tên nhà thầu; - Giá dự thầu; - Giá dự thầu sau giảm giá (nếu có); - Điểm kỹ thuật (nếu có); - Giá đánh giá (nếu có); - Giá trúng thầu; - Thời gian thực hiện gói thầu. <p>c) Danh sách nhà thầu không được lựa chọn và tóm tắt về lý do không được lựa chọn của từng nhà thầu.</p> <p>33.2. Trường hợp có yêu cầu giải thích lý do cụ thể nhà thầu không trúng thầu, nhà thầu gửi đề nghị trên Hệ thống hoặc gặp trực tiếp Chủ đầu tư. Chủ đầu tư có trách nhiệm trả lời yêu cầu của nhà thầu trong thời hạn 02 ngày làm việc kể từ ngày nhận được yêu cầu của nhà thầu.</p>

Handwritten signature

	<p>33.3. Trường hợp hủy thầu theo quy định tại điểm a Mục 32.1 CDNT, trong thông báo kết quả lựa chọn nhà thầu và trên Hệ thống phải nêu rõ lý do hủy thầu.</p>
<p>34. Thay đổi khối lượng dịch vụ</p>	<p>34.1. Vào thời điểm trao hợp đồng, Chủ đầu tư có quyền tăng hoặc giảm khối lượng dịch vụ nêu trong Chương IV với điều kiện sự thay đổi đó không vượt quá tỷ lệ quy định tại BDL và không có bất kỳ thay đổi nào về đơn giá hay các điều kiện, điều khoản khác của HSDT và HSMT. Tỷ lệ tăng, giảm khối lượng không vượt quá 10%.</p> <p>34.2. Tùy chọn mua thêm:</p> <p>Trước khi hợp đồng hết hiệu lực, Chủ đầu tư với nhà thầu thỏa thuận mua bổ sung khối lượng dịch vụ của gói thầu ngoài khối lượng nêu trong Chương IV với điều kiện không vượt quá tỷ lệ quy định tại BDL và đáp ứng quy định tại điểm h khoản 1 Điều 33 của QĐMS. Phần công việc mua bổ sung phải tương tự với phần công việc nêu trong hợp đồng đã ký kết và đã có đơn giá. Khối lượng dịch vụ bổ sung này không được sử dụng để đánh giá về năng lực, kinh nghiệm của nhà thầu. Đối với nhà thầu liên danh, việc phân chia trách nhiệm thực hiện khối lượng bổ sung theo tùy chọn mua thêm thực hiện theo tỷ lệ phân chia công việc theo hợp đồng đã ký, trừ trường hợp các bên có thỏa thuận khác.</p>
<p>35. Thông báo chấp thuận HSDT và trao hợp đồng</p>	<p>Sau khi Chủ đầu tư đăng tải thông báo kết quả lựa chọn nhà thầu, Bên mời thầu gửi thông báo chấp thuận HSDT và trao hợp đồng thông qua Hệ thống và/hoặc thư điện tử (Email) và/hoặc Fax và/hoặc trang web chính thức của Chi nhánh, bao gồm cả yêu cầu về biện pháp bảo đảm thực hiện hợp đồng, thời gian hoàn thiện, ký kết hợp đồng theo quy định tại Mẫu số 13 Chương VIII cho nhà thầu trúng thầu. Thông báo chấp thuận HSDT và trao hợp đồng là một phần của hồ sơ hợp đồng. Trường hợp nhà thầu trúng thầu không hoàn thiện, ký kết hợp đồng hoặc không nộp bảo đảm thực hiện hợp đồng theo thời hạn nêu trong thông báo chấp thuận HSDT và trao hợp đồng thì nhà thầu sẽ bị loại và không được hoàn trả giá trị bảo đảm dự thầu theo quy định tại điểm b Mục 18.5 CDNT. Thời hạn nêu trong thông báo chấp thuận HSDT và trao hợp đồng được tính kể từ ngày Bên mời thầu gửi thông báo chấp thuận này cho nhà thầu trúng thầu trên Hệ thống và/hoặc thư</p>

Handwritten signature

	điện tử (Email) và/hoặc Fax và/hoặc trang web chính thức của Chi nhánh.
36. Điều kiện ký kết hợp đồng	<p>36.1. Tại thời điểm ký kết hợp đồng, HSDT của nhà thầu được lựa chọn còn hiệu lực.</p> <p>36.2. Tại thời điểm ký kết hợp đồng, nhà thầu được lựa chọn phải bảo đảm đáp ứng yêu cầu về năng lực kỹ thuật, tài chính để thực hiện gói thầu theo yêu cầu của HSMT. Trường hợp thực tế nhà thầu không còn đáp ứng cơ bản yêu cầu về năng lực kỹ thuật, tài chính theo quy định nêu trong HSMT thì Chủ đầu tư sẽ từ chối ký kết hợp đồng với nhà thầu. Chủ đầu tư sẽ hủy quyết định phê duyệt kết quả lựa chọn nhà thầu, thông báo chấp thuận HSDT và trao hợp đồng trước đó và mời nhà thầu xếp hạng tiếp theo vào đối chiếu tài liệu.</p> <p>36.3. Chủ đầu tư phải bảo đảm các điều kiện về vốn tạm ứng, vốn thanh toán và các điều kiện cần thiết khác để triển khai thực hiện gói thầu theo đúng tiến độ.</p>
37. Bảo đảm thực hiện hợp đồng	<p>37.1. Nhà thầu được lựa chọn phải thực hiện biện pháp bảo đảm thực hiện hợp đồng trước hoặc cùng thời điểm hợp đồng có hiệu lực theo quy định tại Mục 5 ĐKC Chương VI. Trường hợp áp dụng thư bảo lãnh thực hiện hợp đồng phải sử dụng mẫu tại Chương VIII hoặc một mẫu khác được Chủ đầu tư chấp thuận.</p> <p>37.2. Nhà thầu không được hoàn trả bảo đảm thực hiện hợp đồng trong trường hợp sau đây:</p> <ul style="list-style-type: none"> a) Từ chối thực hiện hợp đồng khi hợp đồng có hiệu lực; b) Vi phạm thỏa thuận trong hợp đồng; c) Thực hiện hợp đồng chậm tiến độ do lỗi của mình nhưng từ chối gia hạn hiệu lực của bảo đảm thực hiện hợp đồng.
38. Giải quyết kiến nghị trong đấu thầu	<p>38.1. Khi thấy quyền và lợi ích hợp pháp bị ảnh hưởng, nhà thầu, cơ quan, tổ chức được kiến nghị người có thẩm quyền, Chủ đầu tư xem xét lại các vấn đề trong quá trình lựa chọn nhà thầu, kết quả lựa chọn nhà thầu theo quy định tại các Điều 89, 90 và 91 của Luật Đấu thầu.</p> <p>38.2. Trường hợp kiến nghị lên Chủ đầu tư, nhà thầu, cơ quan, tổ chức gửi kiến nghị trực tiếp trên Hệ thống. Trường hợp kiến nghị lên Người có thẩm quyền, nhà thầu gửi kiến nghị theo</p>

	địa chỉ quy định tại BDL .
39. Giám sát quá trình lựa chọn nhà thầu	Khi phát hiện hành vi, nội dung không phù hợp quy định của QĐMS, nhà thầu có trách nhiệm thông báo cho tổ chức, cá nhân thực hiện nhiệm vụ giám sát theo quy định tại BDL .

Ull/mh

Chương II. BẢNG DỮ LIỆU ĐẦU THẦU

CDNT 1.1	Tên Chủ đầu tư: Chi nhánh Phát điện Dầu khí - Tập đoàn Công nghiệp – Năng lượng Quốc gia Việt Nam.
CDNT 1.2	Tên gói thầu: Cung cấp dịch vụ gia công phục hồi bề mặt Cylinder tube và Piston rod bằng phương pháp mạ/phun phủ HVOF.
CDNT 3	Nguồn vốn: Nguồn vốn sản xuất kinh doanh của Nhà máy nhiệt điện Sông Hậu 1. Việc tổ chức lựa chọn nhà thầu được thực hiện theo QĐMS (QĐMS được đăng tải trên website https://muasam.pvpgb.vn)
CDNT 7.5	Hội nghị tiền đấu thầu: Không
CDNT 8	Chi phí nộp HSDT: Nhà thầu tự chịu chi phí theo quy định của Hệ thống
CDNT 10.8	Nhà thầu phải nộp cùng với HSDT các tài liệu sau đây: 1. Tài liệu chứng minh kinh nghiệm thực hiện hợp đồng tương tự của nhà thầu: - Hợp đồng tương tự với gói thầu đang xét; - Biên bản nghiệm thu khối lượng hoàn thành, Biên bản nghiệm thu giá trị hoàn thành, hóa đơn theo hợp đồng hoặc Biên bản quyết toán hợp đồng hoặc Xác nhận của Chủ đầu tư về hoàn thành hợp đồng (trong đó nêu rõ khối lượng và giá trị công việc đã hoàn thành). Trong trường hợp nhà thầu đã thực hiện hợp đồng tương tự với tư cách nhà thầu phụ thì phải có thêm tài liệu xác nhận của Chủ đầu tư về việc chấp thuận phê duyệt nhà thầu phụ. 2. Các giấy tờ khác theo yêu cầu của HSMT.
CDNT 12.1	Nhà thầu không được phép nộp đề xuất phương án kỹ thuật thay thế.
CDNT 17.1	Thời hạn hiệu lực của HSDT là: ≥ 90 ngày, kể từ ngày có thời điểm đóng thầu.
CDNT 18.2	Nội dung bảo đảm dự thầu: - Giá trị bảo đảm dự thầu: 40.000.000 đồng.

ll mh

	- Thời gian có hiệu lực của bảo đảm dự thầu: 120 ngày.
CDNT 18.4	Thời gian hoàn trả hoặc giải tỏa bảo đảm dự thầu đối với nhà thầu không được lựa chọn: 14 ngày, kể từ ngày kết quả lựa chọn nhà thầu được phê duyệt
CDNT 27.2	Giá trị tối đa dành cho nhà thầu phụ: 0% giá dự thầu của nhà thầu
CDNT 29.1	Phương pháp đánh giá HSDT là: - Đánh giá về năng lực và kinh nghiệm: Đạt/Không đạt. - Đánh giá về kỹ thuật: Đạt/Không đạt. - Đánh giá về tài chính: Phương pháp giá thấp nhất.
CDNT 29.3 (đ)	Xếp hạng nhà thầu: Nhà thầu có giá dự thầu sau khi sửa lỗi và hiệu chỉnh sai lệch, trừ đi giá trị giảm giá (nếu có) thấp nhất được xếp hạng thứ nhất.
CDNT 31.5	Nhà thầu có giá dự thầu sau khi sửa lỗi và hiệu chỉnh sai lệch, trừ đi giá trị giảm giá (nếu có) thấp nhất.
CDNT 31.6	Giá gói thầu để làm căn cứ xét duyệt trúng thầu: Giá gói thầu được phê duyệt trong kế hoạch mua sắm. Trường hợp dự toán của gói thầu được phê duyệt thấp hơn hoặc cao hơn giá gói thầu được phê duyệt thì dự toán này sẽ thay thế giá gói thầu để làm cơ sở xét duyệt trúng thầu.
CDNT 34.1	Tỷ lệ tăng khối lượng tối đa là: 0%; Tỷ lệ giảm khối lượng tối đa là: 0%.
CDNT 34.2	- Tùy chọn mua thêm: Không áp dụng. - Tỷ lệ tùy chọn mua thêm tối đa là: 0%
CDNT 38.2	- Người có thẩm quyền: Ông Nguyễn Văn Chính – Giám đốc NMNĐ Sông Hậu 1 + Địa chỉ: Nhà máy Nhiệt điện Sông Hậu 1, ấp Phú Xuân, xã Châu Thành, thành phố Cần Thơ + E-mail: vanhush1@pvpqb.vn - Bộ phận thường trực giúp việc cho Chủ tịch Hội đồng tư vấn: Không áp dụng
CDNT 39	Địa chỉ của tổ chức, cá nhân thực hiện nhiệm vụ giám sát:

Ull mh

- | | |
|--|---|
| | <ul style="list-style-type: none">- Chi nhánh Phát điện Dầu khí – Tập đoàn Công nghiệp – Năng lượng Quốc gia Việt Nam;- Địa chỉ: số 18 phố Láng Hạ, phường Giảng Võ, thành phố Hà Nội;- Điện thoại/Fax: 024 3336 47799- Email: vanthuhn@pvpgb.vn |
|--|---|

 mlh

Chương III. TIÊU CHUẨN ĐÁNH GIÁ HSDT

Mục 1. Đánh giá tính hợp lệ của HSDT

HSDT của nhà thầu được đánh giá là hợp lệ khi đáp ứng đầy đủ các nội dung sau đây:

1. Có bảo đảm dự thầu không vi phạm một trong các trường hợp quy định tại Mục 18.3 CDNT. Thư bảo lãnh phải được đại diện hợp pháp của tổ chức tín dụng trong nước hoặc chi nhánh ngân hàng nước ngoài được thành lập theo pháp luật Việt Nam ký tên, đóng dấu (nếu có) với giá trị bảo lãnh, thời hạn có hiệu lực và đơn vị thụ hưởng theo yêu cầu của HSMT (đối với bảo lãnh dự thầu điện tử thì phải được ký số). Thư bảo lãnh không được ký trước khi Chủ đầu tư phát hành HSMT; không được kèm theo các điều kiện gây bất lợi cho Chủ đầu tư, Bên mời thầu (trong đó bao gồm việc không đáp ứng đủ các cam kết theo quy định tại Mẫu số 04A, Mẫu số 04B Chương IV). Đối với bảo lãnh dự thầu bằng văn bản giấy, trường hợp có sự sai khác giữa thông tin về bảo đảm dự thầu mà nhà thầu kê khai trên Hệ thống và thông tin trong file quét (scan) thư bảo lãnh đính kèm thì căn cứ vào thông tin trong file quét (scan) thư bảo lãnh dự thầu để đánh giá. Đối với nhà thầu liên danh, các thành viên liên danh phải sử dụng cùng thể thức bảo lãnh dự thầu: bảo lãnh dự thầu điện tử hoặc bằng giấy.

Đối với gói thầu có giá trị bảo đảm dự thầu nhỏ hơn 50 triệu đồng, nhà thầu có cam kết trong đơn dự thầu theo quy định tại Mục 18.8 CDNT.

2. Trường hợp nhà thầu liên danh thì thỏa thuận liên danh phải nêu rõ nội dung công việc cụ thể và ước tính giá trị tương ứng mà từng thành viên trong liên danh sẽ thực hiện theo Mẫu số 03 Chương IV. Việc phân chia công việc trong liên danh phải căn cứ các hạng mục nêu trong bảng giá dự thầu theo Mẫu số 11 (11A hoặc 11B hoặc 11C hoặc 11D hoặc 11E hoặc 11G). Chương IV hoặc theo các công việc thuộc quá trình sản xuất hạng mục trong bảng giá dự thầu, không được phân chia các công việc không thuộc các hạng mục này hoặc không thuộc quá trình sản xuất các hạng mục này.

3. Nhà thầu bảo đảm tư cách hợp lệ theo quy định tại Mục 5 CDNT.

4. Trong thời hạn 03 năm trước thời điểm đóng thầu, nhà thầu không có nhân sự (ký kết hợp đồng lao động với nhà thầu tại thời điểm nhân sự thực hiện hành vi vi phạm) bị Tòa án kết án có hành vi vi phạm quy định về đấu thầu gây hậu quả nghiêm trọng theo quy định của pháp luật về hình sự nhằm mục đích cho nhà thầu đó trúng thầu.

Nhà thầu có HSDT hợp lệ được xem xét, đánh giá trong bước tiếp theo.

Mục 2. Tiêu chuẩn đánh giá về năng lực và kinh nghiệm



2.1. Tiêu chuẩn đánh giá về năng lực và kinh nghiệm

Tiêu chuẩn đánh giá năng lực và kinh nghiệm thực hiện theo quy định tại Bảng số 01 Chương này. Sử dụng tiêu chí đạt, không đạt để xây dựng tiêu chuẩn đánh giá về năng lực và kinh nghiệm, trong đó quy định mức yêu cầu tối thiểu để đánh giá là đạt đối với từng nội dung về năng lực và kinh nghiệm của nhà thầu, gồm: kinh nghiệm thực hiện các gói thầu tương tự; năng lực kỹ thuật: số lượng, trình độ chuyên môn của cán bộ chủ chốt, số lượng thiết bị chủ yếu có khả năng huy động để thực hiện gói thầu (nếu có yêu cầu); doanh thu bình quân hằng năm; việc thực hiện nghĩa vụ kê khai thuế, nộp thuế và các chỉ tiêu cần thiết khác để đánh giá về năng lực tài chính của nhà thầu.

Việc xác định mức độ yêu cầu cụ thể đối với từng tiêu chuẩn quy định tại Mục này căn cứ theo yêu cầu của từng gói thầu cụ thể. Nhà thầu được đánh giá đạt tất cả nội dung quy định tại Bảng số 01 thì đáp ứng yêu cầu về năng lực và kinh nghiệm. Năng lực và kinh nghiệm của nhà thầu phụ sẽ không được xem xét khi đánh giá HSDT của nhà thầu. Bản thân nhà thầu phải đáp ứng các tiêu chí đánh giá về năng lực và kinh nghiệm.

Không đưa ra yêu cầu nhà thầu đã từng thực hiện một hoặc nhiều hợp đồng trên một địa bàn cụ thể hoặc nhà thầu phải có kinh nghiệm cung cấp dịch vụ trên một địa bàn cụ thể như là tiêu chí để loại bỏ nhà thầu.

Trường hợp đồng tiền nêu trong các hợp đồng tương tự hoặc xác nhận thanh toán của Chủ đầu tư đối với những hợp đồng cung cấp dịch vụ phi tư vấn đã thực hiện hoặc tờ khai nộp thuế hoặc các tài liệu liên quan chứng minh năng lực, kinh nghiệm của nhà thầu không phải VND thì khi lập HSDT, nhà thầu phải quy đổi về VND để làm cơ sở đánh giá HSDT. Việc quy đổi được áp dụng tỷ giá quy đổi của Ngân hàng TMCP Ngoại thương Việt Nam bằng hình thức mua chuyển khoản tại ngày ký hợp đồng tương tự đó.

Trường hợp nhà thầu tham dự thầu là công ty mẹ (ví dụ như Tổng công ty) có huy động công ty con, công ty thành viên thực hiện một phần công việc của gói thầu thì nhà thầu phải kê khai cụ thể phần công việc dành cho các công ty con, công ty thành viên theo Mẫu số 09B Chương IV. Việc đánh giá kinh nghiệm thực hiện hợp đồng tương tự căn cứ vào giá trị, khối lượng công việc do công ty mẹ, công ty con, công ty thành viên đảm nhiệm trong gói thầu.

W/mlu

BẢNG TIÊU CHUẨN ĐÁNH GIÁ VỀ NĂNG LỰC VÀ KINH NGHIỆM

TT	Mô tả	Yêu cầu	Các yêu cầu cần tuân thủ			Tài liệu cần nộp
			Nhà thầu độc lập	Nhà thầu liên danh		
				Tổng các thành viên liên danh	Từng thành viên liên danh	
1	Lịch sử không hoàn thành hợp đồng do lỗi của nhà thầu	Từ ngày 01 tháng 01 năm 2022 ⁽¹⁾ đến thời điểm đóng thầu, nhà thầu không có hợp đồng cung cấp dịch vụ phi tư vấn không hoàn thành do lỗi của nhà thầu ⁽²⁾ .	Phải thỏa mãn yêu cầu này	Không áp dụng	Phải thỏa mãn yêu cầu này	Mẫu số 07
2	Thực hiện nghĩa vụ kê khai thuế và nộp thuế	Đã thực hiện nghĩa vụ kê khai thuế và nộp thuế ⁽³⁾ của năm tài chính gần nhất so với thời điểm đóng thầu.	Phải thỏa mãn yêu cầu này	Không áp dụng	Phải thỏa mãn yêu cầu này	Cam kết trong đơn dự thầu
3	Doanh thu bình quân hằng năm (không bao gồm thuế VAT) ⁽⁴⁾	Doanh thu bình quân hằng năm (không bao gồm thuế VAT) của 03 ⁽⁵⁾ năm tài chính gần nhất so với thời điểm đóng thầu của nhà thầu có giá trị tối thiểu là: 2.519.400.000 ⁽⁶⁾ VND.	Phải thỏa mãn yêu cầu này	Phải thỏa mãn yêu cầu này	Không áp dụng	Mẫu số 08

Handwritten signatures and initials in blue ink.

4	<p>Kinh nghiệm cụ thể trong thực hiện hợp đồng tương tự</p>	<p>Nhà thầu đã hoàn thành⁽⁷⁾ tối thiểu 01 hợp đồng tương tự với tư cách là nhà thầu chính (độc lập hoặc thành viên liên danh) hoặc nhà thầu phụ⁽⁸⁾ trong khoảng thời gian kể từ ngày 01 tháng 01 năm 2022⁽⁹⁾ đến thời điểm đóng thầu.</p> <p>Trong đó:</p> <p>Hợp đồng tương tự là:</p> <ul style="list-style-type: none"> - Có tính chất tương tự: Hợp đồng có phạm vi công việc cung cấp dịch vụ gia công phục hồi thiết bị bằng phương pháp phun phủ HVOF⁽¹⁰⁾; - Có quy mô (giá trị) tối thiểu: 831.402.000 (11) VND. 	<p>Phải thỏa mãn yêu cầu này</p>	<p>Không áp dụng</p>	<p>Phải thỏa mãn yêu cầu (tương đương với phần công việc đảm nhận)</p>	<p>Mẫu số 05</p>
---	--	--	----------------------------------	----------------------	--	------------------



Ghi chú:

(1) Ghi thời gian yêu cầu, thông thường từ 03 đến 05 năm trước năm có thời điểm đóng thầu. Ví dụ: từ ngày 01 tháng 01 năm 2019 đến thời điểm đóng thầu.

(2) Hợp đồng cung cấp dịch vụ phi tư vấn không hoàn thành do lỗi của nhà thầu bao gồm:

- Hợp đồng cung cấp dịch vụ phi tư vấn bị Chủ đầu tư kết luận nhà thầu không hoàn thành và nhà thầu không phản đối;

- Hợp đồng cung cấp dịch vụ phi tư vấn bị Chủ đầu tư kết luận nhà thầu không hoàn thành, không được nhà thầu chấp thuận nhưng đã được trọng tài hoặc Tòa án kết luận theo hướng bất lợi cho nhà thầu.

Các hợp đồng cung cấp dịch vụ phi tư vấn không hoàn thành không bao gồm các hợp đồng mà quyết định của Chủ đầu tư đã bị bác bỏ bằng cơ chế giải quyết tranh chấp. Việc xác định hợp đồng không hoàn thành phải dựa trên tất cả những thông tin về tranh chấp hoặc kiện tụng được giải quyết theo quy định của cơ chế giải quyết tranh chấp của hợp đồng tương ứng và khi mà nhà thầu đã hết tất cả các cơ hội có thể khiếu nại. Đối với các hợp đồng chậm tiến độ do lỗi của nhà thầu nhưng vẫn hoàn thành hợp đồng thì không được coi là hợp đồng không hoàn thành.

Đối với nhà thầu liên danh mà chỉ có một hoặc một số thành viên trong liên danh vi phạm và bị cấm tham gia hoạt động đấu thầu theo quy định tại khoản 1 Điều 108 của QĐMS thì thành viên liên danh còn lại không bị coi là không hoàn thành hợp đồng do lỗi của nhà thầu. Trường hợp một hoặc một số thành viên liên danh vi phạm hợp đồng, không còn năng lực để tiếp tục thực hiện hợp đồng, làm ảnh hưởng nghiêm trọng đến tiến độ, chất lượng, hiệu quả của gói thầu thì chỉ một hoặc một số thành viên liên danh vi phạm hợp đồng bị coi là không hoàn thành hợp đồng, thành viên còn lại không bị coi là không hoàn thành hợp đồng do lỗi của nhà thầu.

(3) Nhà thầu cung cấp tài liệu chứng minh đã thực hiện nghĩa vụ kê khai thuế và nộp thuế thu nhập doanh nghiệp (thuế thu nhập cá nhân đối với nhà thầu là hộ kinh doanh) của năm tài chính gần nhất so với thời điểm đóng thầu (đối với trường hợp Hệ thống chưa cập nhật thông tin về nghĩa vụ nộp thuế) để đối chiếu khi được mời vào đối chiếu tài liệu. Nghĩa vụ kê khai thuế và nộp thuế phải được thực hiện trước thời điểm đóng thầu. Nghĩa vụ nộp thuế là nộp thuế với giá trị thuế tương ứng với thuế suất, thu nhập chịu thuế, doanh thu tính thuế nhà thầu kê khai trên Hệ thống thuế điện tử (số thuế đã nộp tương ứng với số thuế phải nộp); trường hợp được chậm nộp thuế, miễn thuế, giảm thuế theo chính sách của Nhà nước thì thực hiện theo quy định này. Trường hợp Hệ thống chưa trích xuất tự

động thông tin về nghĩa vụ nộp thuế của nhà thầu thì nhà thầu nộp các tài liệu như sau:

- Tờ khai thuế (hoặc thông báo nộp tiền của cơ quan thuế đối với hộ kinh doanh) và Giấy nộp tiền có xác nhận của cơ quan thuế được in từ Hệ thống thuế điện tử hoặc

- Tờ khai thuế (hoặc thông báo nộp tiền của cơ quan thuế đối với hộ kinh doanh) và xác nhận của cơ quan thuế về việc thực hiện nghĩa vụ thuế.

Trường hợp thời điểm đóng thầu sau ngày kết thúc năm tài chính của nhà thầu (năm Y) và trước hoặc trong ngày cuối cùng của tháng thứ 3 tính từ ngày kết thúc năm Y, yêu cầu đã thực hiện nghĩa vụ kê khai thuế và nộp thuế áp dụng đối với năm tài chính trước năm Y (năm Y-1)

(Ví dụ: Thời điểm đóng thầu là vào ngày 20/3/2024, năm tài chính của nhà thầu kết thúc vào ngày 31/12 thì nhà thầu phải chứng minh đã thực hiện nghĩa vụ kê khai thuế và nộp thuế của năm 2022).

(5) Ghi thời gian yêu cầu, thông thường từ 03 đến 05 năm trước năm có thời điểm đóng thầu. Trường hợp nhà thầu có số năm thành lập ít hơn số năm theo yêu cầu của HSMT thì doanh thu bình quân hằng năm (không bao gồm thuế VAT) được tính trên số năm mà nhà thầu thành lập. Trong trường hợp này, nếu doanh thu bình quân hằng năm (không bao gồm thuế VAT) của nhà thầu đáp ứng yêu cầu về giá trị của HSMT thì nhà thầu vẫn được đánh giá tiếp mà không bị loại.

Đối với nhà thầu là hộ kinh doanh, không bắt buộc phải nộp báo cáo tài chính nhưng nhà thầu phải cung cấp tài liệu chứng minh doanh thu tương ứng với nghĩa vụ thuế.

Trường hợp thời điểm đóng thầu sau ngày kết thúc năm tài chính của nhà thầu (năm Y) và trước hoặc trong ngày cuối cùng của tháng thứ 3 tính từ ngày kết thúc năm Y, yêu cầu về nộp báo cáo tài chính áp dụng đối với các năm trước của năm Y (năm Y-1; Y-2...).

Ví dụ 1: Thời điểm đóng thầu là vào ngày 20/3/2024, năm tài chính của nhà thầu kết thúc vào ngày 31/12 và HSMT yêu cầu nhà thầu nộp báo cáo tài chính của 03 năm gần nhất thì nhà thầu phải nộp báo cáo tài chính của các năm 2020, 2021, 2022).

Ví dụ 2: Doanh thu bình quân hằng năm (không bao gồm thuế VAT) của 03 năm tài chính gần nhất so với thời điểm đóng thầu. Trong trường hợp này, thời điểm đóng thầu là ngày 15/11/2024 thì nhà thầu phải nộp báo cáo tài chính của các năm 2021, 2022, 2023. Nhà thầu được thành lập vào năm 2022 nhưng doanh



thu trung bình của năm 2022 và năm 2023 đáp ứng yêu cầu thì nhà thầu được tiếp tục đánh giá.

(6) Cách tính toán thông thường về mức yêu cầu doanh thu bình quân hằng năm (không bao gồm thuế VAT):

a) Trường hợp thời gian thực hiện gói thầu từ 12 tháng trở lên thì cách tính doanh thu như sau:

Yêu cầu tối thiểu về mức doanh thu bình quân hằng năm (không bao gồm thuế VAT) = $[(\text{Giá gói thầu} - \text{giá trị thuế VAT}) / \text{thời gian thực hiện gói thầu theo năm}] \times k$. Thông thường yêu cầu hệ số "k" trong công thức này là từ 1 đến 1,5.

b) Trường hợp thời gian thực hiện gói thầu dưới 12 tháng thì cách tính doanh thu như sau:

Yêu cầu tối thiểu về mức doanh thu bình quân hằng năm (không bao gồm thuế VAT) = $(\text{Giá gói thầu} - \text{giá trị thuế VAT}) \times k$. Thông thường yêu cầu hệ số "k" trong công thức này là 1,0.

Đối với gói thầu bảo hiểm thì có thể đưa ra yêu cầu về doanh thu bình quân hằng năm cao hơn so với cách tính theo công thức nêu trên nhưng phải bảo đảm không được làm hạn chế sự tham gia của nhà thầu.

(7) Đối với các hợp đồng mà nhà thầu đã tham gia với tư cách là thành viên liên danh hoặc nhà thầu phụ thì chỉ tính giá trị phần việc do nhà thầu thực hiện.

(8) Đối với các hợp đồng mà Bên mời thầu, tổ chuyên gia có bằng chứng cho thấy nhà thầu đã thực hiện với tư cách nhà thầu phụ do được chuyển nhượng thầu bất hợp pháp, vi phạm quy định tại khoản 8 Điều 16 của Luật Đấu thầu thì hợp đồng này sẽ không được xem xét, đánh giá.

(9) Ghi thời gian yêu cầu, thông thường là từ 03 đến 05 năm trước năm có thời điểm đóng thầu. Ví dụ: từ ngày 01 tháng 01 năm 2019 đến thời điểm đóng thầu.

(10), (11) Hợp đồng tương tự:

Trường hợp gói thầu có nhiều hạng mục công việc thì phải ghi giá trị tương ứng của từng hạng mục công việc để làm cơ sở đánh giá kinh nghiệm thực hiện hợp đồng tương tự của nhà thầu.

Trường hợp gói thầu bao gồm nhiều hạng mục công việc khác nhau thì tùy theo tính chất, quy mô gói thầu, Bên mời thầu đưa ra yêu cầu về quy mô tương tự trên cơ sở các hạng mục chính của gói thầu (phải nêu rõ các hạng mục chính) hoặc yêu cầu về quy mô tương tự trên cơ sở tất cả các hạng mục của gói thầu, trong đó ghi quy mô yêu cầu đối với mỗi hạng mục chính hoặc mỗi hạng

mục công việc. Quy mô của hợp đồng tương tự thông thường khoảng 30% giá trị của gói thầu đang xét (hoặc 30% tổng giá trị của các hạng mục chính trong trường hợp gói thầu nhiều hạng mục công việc khác nhau và Bên mời thầu yêu cầu quy mô trên cơ sở các hạng mục chính của gói thầu); đối với các công việc đặc thù hoặc ở các địa phương mà năng lực của nhà thầu trên địa bàn còn hạn chế hoặc gói thầu cung cấp dịch vụ phi tư vấn có khối lượng mời thầu lớn thì có thể điều chỉnh giảm yêu cầu về quy mô của hợp đồng tương tự xuống trong khoảng 20% giá trị của gói thầu đang xét (hoặc 20% tổng giá trị của các hạng mục chính trong trường hợp gói thầu nhiều hạng mục công việc khác nhau và Bên mời thầu yêu cầu quy mô trên cơ sở các hạng mục chính của gói thầu).

Việc đánh giá về quy mô của hợp đồng tương tự căn cứ vào giá trị hoàn thành, được nghiệm thu như sau:

(i) Có ít nhất 01 hợp đồng hoàn thành cung cấp đầy đủ các hạng mục tương tự có giá trị đáp ứng tối thiểu là đáp ứng tối thiểu 30% (hoặc 20% trong trường hợp gói thầu có công việc đặc thù hoặc ở các địa phương mà năng lực của nhà thầu trên địa bàn còn hạn chế hoặc gói thầu có khối lượng mời thầu lớn) giá trị của gói thầu đang xét (hoặc tổng giá trị của các hạng mục chính trong trường hợp gói thầu nhiều hạng mục công việc khác nhau và Bên mời thầu yêu cầu quy mô trên cơ sở các hạng mục chính của gói thầu), trong đó từng hạng mục tương tự trong hợp đồng không cần có giá trị đáp ứng 30% (hoặc 20% trong trường hợp gói thầu có công việc đặc thù hoặc ở các địa phương mà năng lực của nhà thầu trên địa bàn còn hạn chế hoặc gói thầu có khối lượng mời thầu lớn) giá trị tương ứng của hạng mục đó trong gói thầu (hoặc giá trị tương ứng của từng hạng mục chính trong trường hợp gói thầu nhiều hạng mục công việc khác nhau và Bên mời thầu yêu cầu quy mô trên cơ sở các hạng mục chính của gói thầu); hoặc

(ii) Có các hạng mục công việc tương tự đã thực hiện trong các hợp đồng khác nhau (hợp đồng có thể đã hoàn thành hoặc đang thực hiện, chưa nghiệm thu, thanh lý) và bảo đảm tổng giá trị của từng hạng mục công việc tương tự đã thực hiện đáp ứng tối thiểu 30% (hoặc 20% trong trường hợp gói thầu có công việc đặc thù hoặc ở các địa phương mà năng lực của nhà thầu trên địa bàn còn hạn chế hoặc gói thầu có khối lượng mời thầu lớn) giá trị của từng hạng mục công việc tương ứng trong gói thầu đang xét (hoặc giá trị của từng hạng mục chính tương ứng trong trường hợp gói thầu nhiều hạng mục công việc khác nhau và Bên mời thầu yêu cầu quy mô trên cơ sở các hạng mục chính của gói thầu) và tổng giá trị các hạng mục đã thực hiện phải đáp ứng tối thiểu 30% (hoặc 20% trong trường hợp gói thầu có công việc đặc thù hoặc ở các địa phương mà năng lực của nhà thầu trên địa bàn còn hạn chế hoặc gói thầu có khối lượng mời thầu lớn) giá trị của gói thầu đang xét (hoặc tổng giá trị của các hạng mục chính trong trường hợp gói thầu nhiều hạng mục công việc khác nhau và Bên mời thầu yêu cầu quy mô trên cơ sở các hạng mục chính của gói thầu).



cầu quy mô trên cơ sở các hạng mục chính của gói thầu). Được cộng gộp giá trị của hạng mục tương tự trong các hợp đồng khác nhau để xác định tổng giá trị hạng mục tương tự đáp ứng yêu cầu mà không yêu cầu giá trị của hạng mục tương tự trong mỗi hợp đồng phải đáp ứng tối thiểu 30% (hoặc 20% trong trường hợp gói thầu có công việc đặc thù hoặc ở các địa phương mà năng lực của nhà thầu trên địa bàn còn hạn chế hoặc gói thầu có khối lượng mời thầu lớn) giá trị hạng mục của gói thầu đang xét (hoặc giá trị của hạng mục chính trong trường hợp gói thầu nhiều hạng mục công việc khác nhau và Bên mời thầu yêu cầu quy mô trên cơ sở các hạng mục chính của gói thầu).

Trong đó:

+ Hạng mục công việc đã thực hiện là một phần hoặc toàn bộ khối lượng công việc trong hạng mục đã được nghiệm thu trong khoảng thời gian quy định mà không xét đến thời gian ký kết hợp đồng. Thời điểm xác nhận hạng mục công việc đã thực hiện để xác định hạng mục công việc tương tự là thời điểm nghiệm thu công việc, không căn cứ vào thời điểm ký kết hợp đồng.

+ Hợp đồng hoàn thành là hợp đồng có toàn bộ công việc đã được nghiệm thu hoặc hợp đồng đã được thanh lý. Thời điểm xác nhận hợp đồng hoàn thành để xác định hợp đồng tương tự là thời điểm nghiệm thu công việc, không căn cứ vào thời điểm ký kết hợp đồng.

Đối với gói thầu phi tư vấn có tính chất công việc lặp lại theo chu kỳ qua các năm dẫn đến thời gian thực hiện hợp đồng kéo dài thì giá trị hợp đồng tương tự được xác định khoảng 30% (hoặc 20% trong trường hợp gói thầu có công việc đặc thù hoặc ở các địa phương mà năng lực của nhà thầu trên địa bàn còn hạn chế hoặc gói thầu có khối lượng mời thầu lớn) giá trị của phần công việc tính theo 01 chu kỳ (01 năm) mà không tính theo tổng giá trị gói thầu qua các năm. Trong trường hợp này, việc đánh giá về quy mô, tính chất của hợp đồng tương tự cũng được xét theo 01 chu kỳ (01 năm) tương ứng.

Ví dụ 1: Gói thầu đang xét là gói thầu thuê dịch vụ dọn vệ sinh tòa nhà trong 04 năm với giá trị 8.800.000.000 đồng thì HSMT có thể yêu cầu về giá trị của hợp đồng tương tự trong 01 chu kỳ (01 năm) là 660.000.000 đồng. Trong cả 02 trường hợp sau đây, nhà thầu X đều được đánh giá là đáp ứng yêu cầu về giá trị hợp đồng tương tự của gói thầu này:

- Nhà thầu X có hợp đồng dọn vệ sinh tòa nhà trong 48 tháng với Chủ đầu tư A (đang trong quá trình thực hiện, chưa hoàn thành, chưa được thanh lý), nhưng tính đến thời điểm tham dự thầu, nhà thầu X đã thực hiện được 16 tháng, trong đó giá trị công việc đã được nghiệm thu 12 tháng đầu là 660.000.000 đồng;

- Nhà thầu X có hợp đồng hoàn thành N1 dọn vệ sinh tòa nhà, thời gian thực hiện hợp đồng trong 06 tháng với giá trị là 300.000.000 đồng; hợp đồng N2



dọn vệ sinh tòa nhà, thời gian thực hiện hợp đồng trong 24 tháng với giá trị là 800.000.000 đồng, trong đó giá trị công việc đã được nghiệm thu 12 tháng đầu là 400.000.000 đồng. Như vậy, tổng giá trị hạng mục dọn vệ sinh tòa nhà của nhà thầu X là 700.000.000 đồng.

Ví dụ 2: Gói thầu đang xét là gói thầu cung cấp dịch vụ giặt là, giá gói thầu là 10 tỷ đồng, thời gian thực hiện là 06 tháng yêu cầu hợp đồng tương tự có giá trị 30% là 03 tỷ đồng. Nhà thầu X có hợp đồng A (chưa hoàn thành, chưa được thanh lý) có giá trị công việc cung cấp dịch vụ giặt là (đã được nghiệm thu) là 02 tỷ đồng; hợp đồng B (chưa hoàn thành, chưa được thanh lý) có giá trị công việc cung cấp dịch vụ giặt là (đã được nghiệm thu) là 01 tỷ đồng thì nhà thầu X được đánh giá là đáp ứng yêu cầu về giá trị hợp đồng tương tự của gói thầu này.

Ví dụ 3: Gói thầu đang xét là gói thầu cung cấp dịch vụ gồm 02 hạng mục công việc khác nhau (N1, N2) với giá gói thầu là 07 tỷ đồng (trong đó, hạng mục N1 giá trị 04 tỷ đồng; hạng mục N2 giá trị 03 tỷ đồng), thời gian thực hiện 60 ngày, yêu cầu hợp đồng tương tự có giá trị 30% là 2,1 tỷ đồng. Trong cả 02 trường hợp sau đây, nhà thầu X đều được đánh giá là đáp ứng yêu cầu về giá trị hợp đồng tương tự của gói thầu này:

- Nhà thầu X có 1 hợp đồng đã hoàn thành có đầy đủ 02 hạng mục N1, N2 và tổng giá trị 02 hạng mục N1, N2 là 2,5 tỷ đồng.

- Nhà thầu X có các hợp đồng sau:

+ Hợp đồng A (chưa hoàn thành, chưa được thanh lý) có giá trị công việc N1 (đã được nghiệm thu) là 0,5 tỷ đồng; hợp đồng B (chưa hoàn thành, chưa được thanh lý) có giá trị công việc N1 (đã được nghiệm thu) là 0,8 tỷ đồng, tổng giá trị hạng mục công việc N1 đã được nghiệm thu là 1,3 tỷ đồng, lớn hơn yêu cầu hạng mục N1 (30% x 04 tỷ đồng).

+ Hợp đồng C (chưa hoàn thành, chưa được thanh lý) có giá trị công việc N2 (đã được nghiệm thu) là 0,6 tỷ đồng; hợp đồng D (chưa hoàn thành, chưa được thanh lý) có giá trị công việc N2 (đã được nghiệm thu) là 0,5 tỷ đồng. Như vậy, tổng giá trị hạng mục công việc N2 là 1,1 tỷ đồng, lớn hơn yêu cầu hạng mục N2 (30% x 03 tỷ đồng).

Bảng X:

BẢNG TIÊU CHUẨN ĐÁNH GIÁ VỀ NĂNG LỰC TÀI CHÍNH VÀ KINH NGHIỆM

(Áp dụng đối với gói thầu cung cấp dịch vụ phi tư vấn chia thành nhiều phần)

(Không áp dụng)

STT	Mã phần (lô)	Tên phần (lô)	Giá trị ước tính từng phần (VND)	Doanh thu bình quân hàng năm (không bao gồm thuế VAT) (VND)	Tính chất hợp đồng tương tự	Quy mô hợp đồng tương tự (VND)
(1)	(2)	(3)	(4)	(5)	(6)	(7)

Đối với các nội dung lịch sử không hoàn thành hợp đồng do lỗi của nhà thầu, thực hiện nghĩa vụ kê khai thuế và nộp thuế áp dụng theo quy định tại Bảng số 01 Chương này.

Đối với gói thầu áp dụng chào hàng cạnh tranh, không yêu cầu về năng lực, kinh nghiệm theo quy định của Mục này nhưng nhà thầu tham dự thầu phải cam kết có đủ năng lực, kinh nghiệm để thực hiện gói thầu (nội dung về cam kết được thực hiện cùng với đơn dự thầu khi nhà thầu nộp HSDT), trong trường hợp này, nhà thầu không phải cung cấp tài liệu chứng minh năng lực, kinh nghiệm.

Ghi chú:



(5) Trường hợp không yêu cầu về doanh thu thì bỏ nội dung này. Trường hợp có yêu cầu về doanh thu, trường hợp nhà thầu tham dự nhiều phần, việc đánh giá về doanh thu căn cứ trên tổng giá trị doanh thu bình quân yêu cầu đối với các phần mà nhà thầu tham dự. Trường hợp nhà thầu tham dự 01 phần thì chỉ cần đáp ứng yêu cầu doanh thu của phần đó.

(6), (7) Trường hợp nhà thầu tham dự nhiều phần, việc đánh giá về hợp đồng tương tự tương ứng với từng phần mà nhà thầu tham dự, nhà thầu không phải đáp ứng tổng quy mô hợp đồng tương tự đối với các phần mà nhà thầu tham dự.

Uu Minh

Bảng Y

BẢNG YÊU CẦU VỀ HỢP ĐỒNG TƯƠNG TỰ

(Áp dụng đối với gói thầu có nhiều hạng mục dịch vụ)

STT	Danh mục dịch vụ	Giá trị được coi là tương tự (VND) ⁽¹⁾

Ghi chú:

(1) Giá trị tại cột này được Chủ đầu tư xác định theo nguyên tắc nêu tại ghi chú số (10), (11) Bảng số 01 Chương này.

Chữ ký

2.2. Tiêu chuẩn đánh giá về nhân sự chủ chốt và thiết bị chủ yếu:

a) Nhân sự chủ chốt:

Không yêu cầu về nhân sự chủ chốt đối với gói thầu dịch vụ phi tư vấn không đòi hỏi nhân sự có chuyên môn cao, trừ trường hợp cần lao động có trình độ cao, lao động lành nghề thực hiện công việc đặc thù. Trường hợp dịch vụ phi tư vấn có yếu tố đặc thù, phức tạp cần thiết phải có nhân sự có trình độ cao, lao động lành nghề, nhiều kinh nghiệm đảm nhận thì có thể đưa ra yêu cầu về huy động nhân sự chủ chốt để thực hiện các công việc đặc thù, phức tạp này. Ngoài ra, không yêu cầu nhân sự chủ chốt là lao động phổ thông.

Trường hợp HSMT có yêu cầu về nhân sự chủ chốt thì nhà thầu phải chứng minh khả năng huy động các nhân sự chủ chốt đã đề xuất. Nhân sự chủ chốt có thể thuộc biên chế của nhà thầu hoặc do nhà thầu huy động.

Trường hợp nhân sự chủ chốt mà nhà thầu kê khai trong HSMT không đáp ứng yêu cầu hoặc không chứng minh được khả năng huy động nhân sự (bao gồm cả trường hợp nhân sự chủ chốt đã huy động cho hợp đồng khác có thời gian làm việc trùng với thời gian thực hiện gói thầu này), Bên mời thầu cho phép nhà thầu bổ sung, thay thế. Nhà thầu chỉ được phép bổ sung, thay thế một lần đối với từng vị trí nhân sự chủ chốt trong thời hạn phù hợp nhưng không ít hơn 03 ngày làm việc. Trường hợp nhà thầu không có nhân sự chủ chốt thay thế đáp ứng yêu cầu của HSMT thì nhà thầu bị loại. Trong mọi trường hợp, nếu nhà thầu kê khai nhân sự không trung thực thì nhà thầu không được thay thế nhân sự khác, HSMT của nhà thầu bị loại và nhà thầu sẽ bị coi là gian lận theo quy định tại khoản 4 Điều 107 của QĐMS và bị xử lý theo quy định tại điểm a khoản 1 Điều 108 của QĐMS.

Yêu cầu về nhân sự chủ chốt được nêu cụ thể trong HSMT. Kinh nghiệm trong các công việc tương tự được thể hiện ở số năm tối thiểu nhân sự thực hiện các công việc tương tự hoặc số hợp đồng tối thiểu trong các công việc tương tự. Số năm kinh nghiệm của nhân sự chủ chốt được tính từ thời điểm nhân sự bắt đầu thực hiện công việc tương tự đó đến thời điểm đóng thầu. Nhà thầu phải cung cấp thông tin chi tiết về các nhân sự chủ chốt được đề xuất theo các Mẫu số 06A, 06B và 06C Chương IV để chứng minh rằng mình có đầy đủ nhân sự cho các vị trí chủ chốt đáp ứng những yêu cầu sau đây:

Bảng số 02: Yêu cầu về nhân sự chủ chốt ⁽¹⁾

Stt	Vị trí công việc	Số lượng	Kinh nghiệm trong các công việc tương tự	Chứng chỉ/trình độ chuyên môn ⁽²⁾

b) Thiết bị chủ yếu dự kiến huy động để thực hiện gói thầu:

c) Trường hợp nhà thầu trúng thầu và ký kết hợp đồng, nhà thầu có nghĩa vụ huy động nhân sự chủ chốt, thiết bị chủ yếu như đã đề xuất ban đầu hoặc đề xuất thay đổi theo quy định tại Mục này. Trường hợp không huy động được nhân sự chủ chốt, thiết bị chủ yếu, nhà thầu bị phạt hợp đồng.

Mục 3. Tiêu chuẩn đánh giá về kỹ thuật

Sử dụng tiêu chí đạt/không đạt để xây dựng tiêu chuẩn đánh giá về kỹ thuật.

STT	Nội dung yêu cầu	Tiêu chí đánh giá	
		Đạt	Không đạt
1	Phạm vi công việc gói thầu: theo như Mục 3 Chương V của HSMT	Chào đúng, đủ phạm vi công việc yêu cầu tại Mục 3 Chương V của HSMT	Chào không đúng/ không đủ phạm vi công việc yêu cầu tại Mục 3 Chương V của HSMT
2	Công tác an toàn, sức khỏe, môi trường	Có cam kết công tác an toàn, sức khỏe và môi trường đáp ứng yêu cầu tại Tiểu mục 4.1 Mục 4 Chương V của HSMT	- Không có cam kết công tác an toàn, sức khỏe và môi trường; hoặc - Có cam kết công tác an toàn, sức khỏe và môi trường nhưng không đáp ứng yêu cầu tại Tiểu mục 4.1 Mục 4 Chương V của HSMT

STT	Nội dung yêu cầu	Tiêu chí đánh giá	
		Đạt	Không đạt
3	Giải pháp kỹ thuật và biện pháp tổ chức thực hiện	Có giải pháp kỹ thuật và biện pháp tổ chức thực hiện hợp lý, khả thi và đáp ứng yêu cầu tại Tiểu mục 4.2 Mục 4 Chương V của HSMT	- Không cung cấp giải pháp kỹ thuật và biện pháp tổ chức thực hiện chi tiết; hoặc - Có giải pháp kỹ thuật và biện pháp tổ chức thực hiện nhưng không hợp lý, không khả thi và không đáp ứng yêu cầu tại Tiểu mục 4.2 Mục 4 Chương V của HSMT
4	Yêu cầu về bảo hành công trình	Có bản cam kết thực hiện, đảm bảo các yêu cầu nêu tại Tiểu mục 4.3 Mục 4 Chương V của HSMT	Không có bản cam kết hoặc có bản cam kết nhưng không đáp ứng các yêu cầu nêu tại Tiểu mục 4.3 Mục 4 Chương V của HSMT
Kết luận		Đạt tất cả các nội dung trên	Đạt
		Không đạt bất kỳ nội dung nào nêu trên	Không đạt

Mục 4: Tiêu chuẩn đánh giá về tài chính

Sử dụng Phương pháp giá thấp nhất

Cách xác định giá thấp nhất theo các bước sau đây:

Bước 1. Xác định giá dự thầu sau sửa lỗi và hiệu chỉnh sai lệch, trừ đi giá trị giảm giá (nếu có). Việc sửa lỗi và hiệu chỉnh sai lệch thực hiện theo quy định tại khoản 7 Điều 38 của QĐMS;

Bước 2. Xếp hạng nhà thầu: HSĐT có giá dự thầu sau sửa lỗi và hiệu chỉnh sai lệch, trừ đi giá trị giảm giá (nếu có) thấp nhất được xếp hạng thứ nhất.

mlh

(*) Yêu cầu chào thuế GTGT:

+ Tại mục 13.4, Chương I, HSMT quy định “*Giá dự thầu của nhà thầu phải bao gồm toàn bộ các khoản thuế, phí, lệ phí (nếu có) áp theo thuế suất, mức phí, lệ phí tại thời điểm 28 ngày trước ngày có thời điểm đóng thầu*”. Tuy nhiên, Dự toán gói thầu được duyệt đã bao gồm thuế GTGT là 10%. **Đề nghị các Nhà thầu tham dự gói thầu này khi chào giá áp dụng mức thuế suất GTGT là 10% cho tất cả các dịch vụ làm cơ sở thống nhất đánh giá, lựa chọn nhà thầu** (cùng mặt bằng đánh giá), thương thảo ký kết hợp đồng.

+ Trong quá trình thực hiện hợp đồng, trường hợp tại thời điểm thanh toán nếu chính sách về thuế có sự thay đổi (tăng hoặc giảm) và trong hợp đồng có quy định được điều chỉnh thuế, đồng thời Nhà thầu xuất trình được các tài liệu xác định rõ số thuế phát sinh thì khoản chênh lệch của chính sách về thuế sẽ được điều chỉnh theo quy định trong hợp đồng.

+ Bên mời thầu lưu ý: Trường hợp Nhà thầu chào giá dự thầu (trong đó bao gồm các chi phí thuế, phí, lệ phí, chi phí dự phòng (nếu có)) với thuế GTGT khác 10% thì Bên mời thầu sẽ xác định giá dự thầu quy về cùng một mặt bằng với thuế GTGT là 10% để tiến hành đánh giá về giá.

Mục 5. Phương án kỹ thuật thay thế trong HSDT (nếu có)

Không áp dụng.

Mục 6. Trường hợp gói thầu chia thành nhiều phân độc lập (nếu có)

Không áp dụng.

Chương IV. BIỂU MẪU MỜI THẦU VÀ DỰ THẦU

STT	Biểu mẫu	Cách thức thực hiện	Trách nhiệm thực hiện	
			Chủ đầu tư	Nhà thầu
1	Mẫu số 01A. Phạm vi cung cấp (áp dụng đối với loại hợp đồng trọn gói)	Scan đính kèm		
2	Mẫu số 01B. Phạm vi cung cấp (áp dụng đối với loại hợp đồng theo đơn giá cố định)		X	
3	Mẫu số 01C. Phạm vi cung cấp (áp dụng đối với loại hợp đồng theo đơn giá điều chỉnh)			
4	Mẫu số 01D. Phạm vi cung cấp (áp dụng đối với loại hợp đồng theo tỷ lệ phần trăm)			
5	Mẫu số 01E. Phạm vi cung cấp (áp dụng đối với loại hợp đồng theo thời gian)			
6	Mẫu số 01G. Phạm vi cung cấp (áp dụng đối với loại hợp đồng hỗn hợp)			
7	Mẫu số 02. Đơn dự thầu			X
8	Mẫu số 03. Thỏa thuận liên danh			X
9	Mẫu số 04A. Bảo lãnh dự thầu (<i>áp dụng trong trường hợp nhà thầu độc lập</i>)	Scan đính kèm lên Hệ thống hoặc bảo lãnh điện tử		X
10	Mẫu số 04B. Bảo lãnh dự thầu (<i>áp dụng trong trường hợp nhà thầu liên danh</i>)			X

mh

11	Mẫu số 05. Hợp đồng tương tự do nhà thầu thực hiện	Scan đính kèm		X
12	Mẫu số 06A. Bảng đề xuất nhân sự chủ chốt			X
13	Mẫu số 06B. Bảng lý lịch chuyên môn của nhân sự chủ chốt			X
14	Mẫu số 06C. Bảng kinh nghiệm chuyên môn			X
15	Mẫu số 06D. Bảng kê khai thiết bị chủ yếu			X
16	Mẫu số 07. Hợp đồng cung cấp dịch vụ phi tư vấn không hoàn thành do lỗi của nhà thầu trong quá khứ			X
17	Mẫu số 08. Tình hình tài chính của nhà thầu			X
18	Mẫu số 09A. Phạm vi công việc sử dụng nhà thầu phụ			X
19	Mẫu số 09B. Danh sách các công ty con, công ty thành viên đảm nhận phần công việc của gói thầu			X
20	Mẫu số 10A. Bảng tiến độ thực hiện (áp dụng đối với loại hợp đồng trọn gói, hợp đồng theo đơn giá cố định, hợp đồng theo đơn giá điều chỉnh)			X
21	Mẫu số 10B. Bảng tiến độ thực hiện (áp dụng đối với loại hợp đồng theo tỷ lệ phần trăm)			
22	Mẫu số 10C. Bảng tiến độ thực hiện (áp dụng đối với loại hợp đồng theo thời gian)			

Handwritten signature/initials

23	Mẫu số 10D. Bảng tiến độ thực hiện (áp dụng đối với loại hợp đồng hỗn hợp)			
24	Mẫu số 11A. Bảng giá dự thầu (áp dụng đối với loại hợp đồng trọn gói)			
25	Mẫu số 11B. Bảng giá dự thầu (áp dụng đối với loại hợp đồng theo đơn giá cố định)			X
26	Mẫu số 11C. Bảng giá dự thầu (áp dụng đối với loại hợp đồng theo đơn giá điều chỉnh)			
27	Mẫu số 11D. Bảng giá dự thầu (áp dụng đối với loại hợp đồng theo tỷ lệ phần trăm)			
28	Mẫu số 11E. Bảng giá dự thầu (áp dụng đối với loại hợp đồng theo thời gian)			
29	Mẫu số 11G. Bảng giá dự thầu (áp dụng đối với loại hợp đồng hỗn hợp)			
30	Mẫu số 12. Bảng kê khai dịch vụ được hưởng ưu đãi		Không áp dụng	

ml mh

PHẠM VI CUNG CẤP

(áp dụng đối với loại hợp đồng trọn gói)

(Không áp dụng)

Chủ đầu tư liệt kê chi tiết danh mục các dịch vụ yêu cầu, mô tả ngắn gọn dịch vụ theo Bảng sau:

STT	Danh mục dịch vụ	Mô tả dịch vụ ^(*)	Khối lượng mời thầu	Đơn vị tính	Địa điểm thực hiện dịch vụ	Ngày hoàn thành dịch vụ
(1)	(2)	(3)	(4)	(5)	(6)	(7)

Ghi chú:

(1), (2), (3), (4), (5), (6), (7): Chủ đầu tư ghi tên các hạng mục công việc cụ thể, đơn vị tính, khối lượng, địa điểm thực hiện dịch vụ, ngày hoàn thành các nội dung công việc để nhà thầu làm cơ sở chào giá dự thầu.

(*) Dẫn chiếu đến nội dung tương ứng quy định tại Chương V (nếu có).

Trường hợp gói thầu chia phần (lô), Chủ đầu tư phải điền rõ tên từng phần (lô) và các dịch vụ như Mẫu này.

Ue mh

PHẠM VI CUNG CẤP

(áp dụng đối với loại hợp đồng theo đơn giá cố định)

Chủ đầu tư liệt kê chi tiết danh mục các dịch vụ yêu cầu, mô tả ngắn gọn dịch vụ yêu cầu cung cấp theo Bảng sau:

STT	Danh mục dịch vụ	Mô tả dịch vụ	Khối lượng mời thầu	Đơn vị tính	Địa điểm thực hiện dịch vụ	Ngày hoàn thành dịch vụ
(1)	(2)	(3)	(4)	(5)	(6)	(7)
1	Phục hồi bề mặt Cylinder tube và Piston rod bằng phương pháp phun phủ HVOF	Theo quy định tại Chương V của HSMT	17	Bộ	Nhà thầu sẽ nhận thiết bị tại NMND Sông Hậu 1 để tiến hành phục hồi theo địa điểm nhà thầu đề xuất	51 ngày

Ghi chú:

(1), (2), (4), (5), (6), (7) Chủ đầu tư ghi tên các hạng mục công việc cụ thể, đơn vị tính, khối lượng, địa điểm thực hiện dịch vụ, ngày hoàn thành để nhà thầu làm cơ sở chào thầu.

(3) Chủ đầu tư ghi dẫn chiếu cụ thể đến nội dung yêu cầu về kỹ thuật/chi dẫn kỹ thuật để thực hiện hạng mục công việc tương ứng trong Chương V hoặc trong hồ sơ chi dẫn kỹ thuật (tên Mục, số trang, số quyển...) để nhà thầu thuận tiện trong việc xem xét, nghiên cứu các yêu cầu về kỹ thuật/chi dẫn kỹ thuật làm cơ sở chào giá dự thầu.

(8) Trong HSMT phải ghi rõ tỷ lệ dự phòng cho khối lượng phát sinh (b1%) để nhà thầu làm cơ sở chào thầu. Khi tham dự thầu, nhà thầu phải chào chi phí dự phòng cho khối lượng phát sinh với giá trị bằng tỷ lệ phần trăm (%) quy định trong

HSMT (b1%) nhân với chi phí của các hạng mục do nhà thầu chào (A). Chi phí dự phòng chỉ được sử dụng khi có phát sinh khối lượng công việc trong thực tế.

Trường hợp gói thầu chia phần (lô), Chủ đầu tư phải điền rõ tên từng phần (lô) và các dịch vụ như Mẫu này.

mlh

CA

PHẠM VI CUNG CẤP

(áp dụng đối với loại hợp đồng theo đơn giá điều chỉnh)

(Không áp dụng)

Chủ đầu tư liệt kê chi tiết danh mục các dịch vụ yêu cầu, mô tả ngắn gọn dịch vụ yêu cầu cung cấp theo Bảng sau:

STT	Danh mục dịch vụ	Mô tả dịch vụ	Khối lượng mời thầu	Đơn vị tính	Địa điểm thực hiện dịch vụ	Ngày hoàn thành dịch vụ
(1)	(2)	(3)	(4)	(5)	(6)	(7)
I	Các hạng mục					
1						
2						
...						
II	Chi phí dự phòng cho khối lượng phát sinh và chi phí dự phòng trượt giá⁽⁸⁾		b2%			

Ghi chú:

(1), (2), (4), (5), (6), (7) Chủ đầu tư ghi tên các hạng mục công việc cụ thể, đơn vị tính, khối lượng, địa điểm thực hiện dịch vụ, ngày hoàn thành để nhà thầu làm cơ sở chào thầu.

 mbv

(3) Chủ đầu tư ghi dẫn chiếu cụ thể đến nội dung yêu cầu về kỹ thuật/chỉ dẫn kỹ thuật để thực hiện hạng mục công việc tương ứng trong Chương V hoặc trong hồ sơ chỉ dẫn kỹ thuật (tên Mục, số trang, số quyển...) để nhà thầu thuận tiện trong việc xem xét, nghiên cứu các yêu cầu về kỹ thuật/chỉ dẫn kỹ thuật làm cơ sở chào giá dự thầu.

(8) Ghi rõ tỷ lệ dự phòng cho khối lượng phát sinh và chi phí dự phòng trượt giá (b2%) để nhà thầu làm cơ sở chào thầu. Khi tham dự thầu, nhà thầu phải chào chi phí dự phòng cho khối lượng phát sinh và chi phí dự phòng trượt giá với giá trị bằng tỷ lệ phần trăm (%) quy định trong HSMT (b2%) nhân với chi phí của các hạng mục do nhà thầu chào (A). Chi phí dự phòng chỉ được sử dụng khi có phát sinh khối lượng công việc trong thực tế và có trượt giá.

Trường hợp gói thầu chia phần (lô), Chủ đầu tư phải điền rõ tên từng phần (lô) và các dịch vụ như Mẫu này.

 mh

PHẠM VI CUNG CẤP

(áp dụng đối với loại hợp đồng theo tỷ lệ phần trăm)

(Không áp dụng)

Chủ đầu tư liệt kê chi tiết danh mục các dịch vụ, mô tả ngắn gọn dịch vụ cung cấp theo Bảng sau:

STT	Danh mục dịch vụ	Mô tả dịch vụ	Giá trị công trình xây dựng/hạng mục công trình	Thời gian bảo hiểm
(1)	(2)	(3)	(4)	(5)
1	Hạng mục 1	Theo quy định tại Chương V		
2	Hạng mục 2	Theo quy định tại Chương V		
...				

Ghi chú:

(2), (4), (5): Chủ đầu tư điền phù hợp với yêu cầu của gói thầu và quy định của pháp luật về bảo hiểm.
 Trường hợp gói thầu chia phần (lô), Chủ đầu tư phải điền rõ tên từng phần (lô) và các dịch vụ như Mẫu này.



PHẠM VI CUNG CẤP

(áp dụng đối với loại hợp đồng theo thời gian)

(Không áp dụng)

Chủ đầu tư liệt kê chi tiết danh mục các dịch vụ yêu cầu, mô tả ngắn gọn dịch vụ yêu cầu cung cấp theo Bảng sau:

STT	Danh mục dịch vụ	Mô tả dịch vụ	Khối lượng mời thầu/ngày (tháng)	Số ngày/tháng thực hiện	Đơn vị tính	Địa điểm thực hiện dịch vụ	Ngày bắt đầu thực hiện dịch vụ	Ngày bắt đầu thực hiện dịch vụ muộn nhất
(1)	(2)	(3)	(4)	(5)	(6)	(7)	(8)	(9)
I	Các hạng mục							
1								

CS anh

2									
...									
II	Chi phí dự phòng cho khối lượng phát sinh theo thời gian ⁽¹⁰⁾							b3%	

Ghi chú:

(1), (2), (4), (5), (6), (7), (8), (9) Chủ đầu tư ghi tên các hạng mục công việc cụ thể, khối lượng từng ngày (tháng), số ngày/tháng thực hiện, đơn vị tính, địa điểm thực hiện dịch vụ, ngày bắt đầu thực hiện dịch vụ, ngày bắt đầu thực hiện dịch vụ muộn nhất để nhà thầu làm cơ sở chào thầu.

(3) Chủ đầu tư ghi dẫn chiếu cụ thể đến nội dung yêu cầu về kỹ thuật/chỉ dẫn kỹ thuật để thực hiện hạng mục công việc tương ứng trong Chương V hoặc trong hồ sơ chỉ dẫn kỹ thuật (tên Mục, số trang, số quyển...) để nhà thầu thuận tiện trong việc xem xét, nghiên cứu các yêu cầu về kỹ thuật/chỉ dẫn kỹ thuật làm cơ sở chào giá dự thầu.

(10) Trong HSMT phải ghi rõ tỷ lệ dự phòng cho khối lượng phát sinh theo thời gian (b3%) để nhà thầu làm cơ sở chào thầu. Khi tham dự thầu, nhà thầu phải chào chi phí dự phòng cho khối lượng phát sinh theo thời gian với giá trị bằng tỷ lệ phần trăm (%) quy định trong HSMT (b3%) nhân với Chi phí của các hạng mục do nhà thầu chào (A). Chi phí dự phòng chỉ được sử dụng khi có phát sinh khối lượng công việc trong thực tế.

Trường hợp gói thầu chia phần (lô), Chủ đầu tư phải điền rõ tên từng phần (lô) và các dịch vụ như Mẫu này.

 mh

PHẠM VI CUNG CẤP
(áp dụng đối với loại hợp đồng hỗn hợp)

(Không áp dụng)

Chủ đầu tư liệt kê chi tiết danh mục các dịch vụ theo bảng sau:

I. Các hạng mục áp dụng loại hợp đồng trọn gói

STT	Danh mục dịch vụ	Mô tả dịch vụ	Khối lượng mời thầu	Đơn vị tính	Địa điểm thực hiện dịch vụ	Ngày hoàn thành dịch vụ
(1)	(2)	(3)	(4)	(5)	(6)	(7)
1						
2						
...						

II. Các hạng mục áp dụng loại hợp đồng theo đơn giá cố định

STT	Danh mục dịch vụ	Mô tả dịch vụ	Khối lượng mời thầu	Đơn vị tính	Địa điểm thực hiện dịch vụ	Ngày hoàn thành dịch vụ
(1)	(2)	(3)	(4)	(5)	(6)	(7)

Handwritten signature

I	Các hạng mục						
1							
2							
...							
II	Chí phí dự phòng cho khối lượng phát sinh ⁽⁸⁾			b1%			

III. Các hạng mục áp dụng loại hợp đồng theo đơn giá điều chỉnh

STT	Danh mục dịch vụ	Mô tả dịch vụ	Khối lượng mời thầu	Đơn vị tính	Địa điểm thực hiện dịch vụ	Ngày hoàn thành dịch vụ
(1)	(2)	(3)	(4)	(5)	(6)	(7)
I	Các hạng mục					
1						
2						
...						

Handwritten signature

II	Chi phí dự phòng cho khối lượng phát sinh và chi phí dự phòng trượt giá ⁽⁹⁾		62%			
----	--	--	-----	--	--	--

IV. Các hạng mục áp dụng loại hợp đồng theo thời gian

STT	Danh mục dịch vụ	Mô tả dịch vụ	Khối lượng mời thầu/ngày (tháng)	Số ngày/tháng thực hiện	Đơn vị tính	Địa điểm thực hiện dịch vụ	Ngày bắt đầu thực hiện dịch vụ [ghi số ngày: kể từ ngày hợp đồng có hiệu lực hoặc kể từ ngày Chủ đầu tư yêu cầu dịch vụ đối với trường hợp thực hiện dịch vụ lặp lại nhiều lần]	Ngày bắt đầu thực hiện dịch vụ muộn nhất [ghi số ngày: kể từ ngày hợp đồng có hiệu lực hoặc kể từ ngày Chủ đầu tư yêu cầu thực hiện dịch vụ đối với trường hợp thực hiện dịch vụ lặp lại nhiều lần]
(1)	(2)	(3)	(4)	(5)	(6)	(7)	(8)	(9)
I	Các hạng mục							
1								

CDY. Mbu

(9) Mục III: Ghi rõ tỷ lệ dự phòng cho khối lượng phát sinh và chi phí dự phòng trượt giá (b2%) để nhà thầu làm cơ sở chào thầu. Khi tham dự thầu, nhà thầu phải chào chi phí dự phòng cho khối lượng phát sinh và chi phí dự phòng trượt giá với giá trị bằng tỷ lệ phần trăm (%) quy định trong HSMT (b2%) nhân với chi phí của các hạng mục do nhà thầu chào (A). Chi phí dự phòng chỉ được sử dụng khi có phát sinh khối lượng công việc trong thực tế và có trượt giá.

(10) Mục IV: Ghi rõ tỷ lệ dự phòng cho khối lượng phát sinh theo thời gian (b3%) để nhà thầu làm cơ sở chào thầu. Khi tham dự thầu, nhà thầu phải chào chi phí dự phòng cho khối lượng phát sinh theo thời gian với giá trị bằng tỷ lệ phần trăm (%) quy định trong HSMT (b3%) nhân với Chi phí của các hạng mục do nhà thầu chào (A). Chi phí dự phòng chỉ được sử dụng khi có phát sinh khối lượng công việc trong thực tế.

Trường hợp gói thầu chia phần (lô), Chủ đầu tư phải điền rõ tên từng phần (lô) và các dịch vụ như Mẫu này.

ML

CU

ĐƠN DỰ THẦU ⁽¹⁾

Ngày: ___ [Nhà thầu tự điền]

Tên gói thầu: ___ [Nhà thầu tự điền]

Kính gửi: ___ [Nhà thầu tự điền]

Sau khi nghiên cứu HSMT, chúng tôi:

Tên nhà thầu: ___ [Nhà thầu tự điền], Mã số thuế _____, [Nhà thầu tự điền] cam kết thực hiện gói thầu _____ [Nhà thầu tự điền] số E-TBMT: _____ [Nhà thầu tự điền] theo đúng yêu cầu nêu trong HSMT với giá dự thầu (tổng số tiền) là _____ [Nhà thầu tự điền] cùng với các bảng giá dự thầu kèm theo.

Ngoài ra, chúng tôi tự nguyện giảm giá dự thầu với tỷ lệ phần trăm giảm giá là _____ [Ghi tỷ lệ giảm giá, nếu có].

Giá dự thầu sau khi trừ đi giá trị giảm giá là: _____ [Hệ thống tự động tính trên cơ sở tính toán lại chi phí dự phòng sau khi giảm giá] (đã bao gồm toàn bộ thuế, phí, lệ phí (nếu có)).

Hiệu lực của HSMT: ___ [Nhà thầu tự điền]

Bảo đảm dự thầu: _____ [ghi giá trị bằng số, bằng chữ và đồng tiền của bảo đảm dự thầu]

Hiệu lực của Bảo đảm dự thầu⁽²⁾: _____ [ghi thời gian hiệu lực kể từ ngày đóng thầu]

Chúng tôi cam kết:

1. Không đang trong quá trình thực hiện thủ tục giải thể hoặc bị thu hồi giấy chứng nhận đăng ký doanh nghiệp, giấy chứng nhận đăng ký hợp tác xã, liên hiệp hợp tác xã, tổ hợp tác, không thuộc trường hợp mất khả năng thanh toán theo quy định của pháp luật về phá sản (không đang trong quá trình chấm dứt hoạt động hoặc bị thu hồi giấy chứng nhận đăng ký hộ kinh doanh đối với nhà thầu là hộ kinh doanh);

2. Đã thực hiện nghĩa vụ kê khai thuế và nộp thuế của năm tài chính gần nhất so với thời điểm đóng thầu;

3. Không đang trong thời gian bị cấm tham dự thầu theo quyết định của Giám đốc Chi nhánh, Hội đồng thành viên/Tổng giám đốc PVN;

4. Không đang bị truy cứu trách nhiệm hình sự (chủ hộ không đang bị truy cứu trách nhiệm hình sự trong trường hợp nhà thầu là hộ kinh doanh);

5. Không thực hiện các hành vi tham nhũng, hối lộ, thông thầu, cản trở và các hành vi vi phạm quy định khác của QĐMS khi tham dự gói thầu này;

6. Trong thời hạn 03 năm trước thời điểm đóng thầu, nhà thầu không có nhân sự (ký kết hợp đồng lao động với nhà thầu tại thời điểm nhân sự thực hiện hành vi vi phạm) bị Tòa án kết án có hành vi vi phạm quy định về đấu thầu gây hậu quả nghiêm trọng theo quy định của pháp luật về hình sự nhằm mục đích cho nhà thầu đó trúng thầu⁽³⁾;

7. Những thông tin kê khai trong HSDT là trung thực;

8. Trường hợp trúng thầu, HSDT và các văn bản bổ sung, làm rõ HSDT tạo thành thỏa thuận ràng buộc trách nhiệm giữa hai bên cho tới khi hợp đồng được ký kết;

9. Nếu HSDT của chúng tôi được chấp nhận, chúng tôi sẽ thực hiện biện pháp bảo đảm thực hiện hợp đồng theo quy định tại Mục 37.1 CDNT của HSMT;

10. Có đủ năng lực, kinh nghiệm để thực hiện gói thầu⁽⁴⁾;

11. Trường hợp chúng tôi không nộp bản gốc bảo đảm dự thầu theo yêu cầu của Chủ đầu tư, Bên mời thầu quy định tại Mục 18.5 CDNT; trong trường hợp giá trị bảo đảm dự thầu nhỏ hơn 50 triệu đồng, không nộp tiền mặt, thư bảo lãnh dự thầu theo quy định tại Mục 18.8 CDNT thì chúng tôi sẽ bị cấm tham gia hoạt động lựa chọn nhà thầu trong phạm vi quản lý của Chi nhánh trong 01 năm kể từ ngày Chủ đầu tư ban hành quyết định xử lý vi phạm.

Ghi chú:

(1) Đơn dự thầu được ký bằng chữ ký của người đại diện theo pháp luật hoặc người được ủy quyền và đóng dấu (nếu có) của nhà thầu khi nhà thầu nộp HSDT. (2) Trường hợp giá trị bảo đảm dự thầu nhỏ hơn 50 triệu đồng thì không áp dụng nội dung này.

(3) HSMT không được yêu cầu nhà thầu phải nộp lý lịch tư pháp của nhân sự để chứng minh cho nội dung đánh giá này.

(4) Đối với gói thầu áp dụng hình thức chào hàng cạnh tranh.

THỎA THUẬN LIÊN DANH⁽¹⁾

Ngày: ___ [Nhà thầu tự điền]

Gói thầu: [Nhà thầu tự điền]

Căn cứ⁽²⁾ [Nhà thầu tự điền]

Căn cứ⁽²⁾ [Nhà thầu tự điền]

Căn cứ HSMT Gói thầu: _____ Nhà thầu tự điền] với số E-TBMT: ___
[Nhà thầu tự điền]

Chúng tôi, đại diện cho các bên ký thỏa thuận liên danh, gồm có:

Tên thành viên liên danh thứ nhất: ___ [Nhà thầu tự điền]

Mã số thuế: ___ [Nhà thầu tự điền];

Đại diện là ông/bà:

Chức vụ:

Địa chỉ:

Điện thoại:

Tên thành viên liên danh thứ hai: ___ [Nhà thầu tự điền]

Mã số thuế: ___ [Nhà thầu tự điền];

Đại diện là ông/bà:

Chức vụ:

Địa chỉ:

Điện thoại:

Tên thành viên liên danh thứ n: ___ [Nhà thầu tự điền]

Mã số thuế: ___ [Nhà thầu tự điền];

Đại diện là ông/bà:

Chức vụ:

Địa chỉ:

Điện thoại:

Các bên (sau đây gọi là thành viên) thống nhất ký kết thỏa thuận liên danh với các nội dung sau:

Điều 1. Nguyên tắc chung

1. Các thành viên tự nguyện hình thành liên danh để tham dự thầu gói thầu ____ [Nhà thầu tự điền].

2. Các thành viên thống nhất tên gọi của liên danh cho mọi giao dịch liên quan đến gói thầu này là: ____ [ghi tên của liên danh].

3. Các thành viên cam kết không thành viên nào được tự ý tham gia độc lập hoặc liên danh với nhà thầu khác để tham gia gói thầu này. Trường hợp trúng thầu, không thành viên nào có quyền từ chối thực hiện các trách nhiệm và nghĩa vụ đã quy định trong hợp đồng. Trường hợp thành viên của liên danh từ chối hoàn thành trách nhiệm riêng của mình như đã thỏa thuận thì thành viên đó bị xử lý như sau:

- Bồi thường thiệt hại cho các bên trong liên danh;
- Bồi thường thiệt hại cho Chủ đầu tư theo quy định nêu trong hợp đồng;
- Hình thức xử lý khác ____ [ghi rõ hình thức xử lý khác].

Điều 2. Phân công trách nhiệm

Các thành viên thống nhất phân công trách nhiệm để thực hiện gói thầu ____ [Nhà thầu tự điền] đối với từng thành viên như sau:

1. Thành viên đứng đầu liên danh:

Các bên nhất trí phân công ____ [Nhà thầu tự điền thành viên lập liên danh] làm thành viên đứng đầu liên danh, đại diện cho liên danh trong những phần việc sau⁽³⁾:

- Sử dụng tài khoản, chứng thư số để nộp HSDT cho cả liên danh.

[*- Ký các văn bản, tài liệu để giao dịch với Chủ đầu tư, Bên mời thầu trong quá trình tham dự thầu, văn bản giải trình, làm rõ HSDT hoặc văn bản đề nghị rút HSDT;*

- Thực hiện bảo đảm dự thầu cho cả liên danh;
- Tham gia quá trình đối chiếu tài liệu, hoàn thiện hợp đồng;
- Ký đơn kiến nghị trong trường hợp nhà thầu có kiến nghị;
- Các công việc khác trừ việc ký kết hợp đồng ____ [ghi rõ nội dung các công việc khác (nếu có)].

2. Các thành viên trong liên danh thỏa thuận phân công trách nhiệm thực hiện công việc theo bảng dưới đây ⁽⁴⁾:



STT	Tên các thành viên trong liên danh	Nội dung công việc đảm nhận	Tỷ lệ % giá trị đảm nhận so với tổng giá dự thầu
1	Tên thành viên đứng đầu liên danh (Nhà thầu tự điền)	- ____ - ____	- ____% - ____%
2	Tên thành viên thứ 2	- ____ - ____	- ____% - ____%
....
Tổng cộng		Toàn bộ công việc của gói thầu	100%

Điều 3. Hiệu lực của thỏa thuận liên danh

1. Thỏa thuận liên danh có hiệu lực kể từ ngày ký.

2. Thỏa thuận liên danh chấm dứt hiệu lực trong các trường hợp sau:

- Các bên hoàn thành trách nhiệm, nghĩa vụ của mình và tiến hành thanh lý hợp đồng;
- Các bên cùng thỏa thuận chấm dứt;
- Nhà thầu liên danh không trúng thầu;
- Hủy thầu gói thầu ____ [Nhà thầu tự điền] theo thông báo của Chủ đầu tư, Bên mời thầu.

Thỏa thuận liên danh được lập trên sự chấp thuận của tất cả các thành viên.

ĐẠI DIỆN HỢP PHÁP CỦA THÀNH VIÊN ĐỨNG ĐẦU LIÊN DANH

[xác nhận, chữ ký số]

ĐẠI DIỆN HỢP PHÁP CỦA THÀNH VIÊN LIÊN DANH

[xác nhận, chữ ký số]

Ghi chú:

(1) Trường hợp gói thầu chia thành nhiều phần độc lập thì trong thỏa thuận

liên danh phải nêu rõ tên, số hiệu của các phần mà nhà thầu liên danh tham dự thầu, trong đó nêu rõ trách nhiệm chung và trách nhiệm riêng của từng thành viên liên danh đối với phần tham dự thầu.

(2) Nhà thầu tự cập nhật các văn bản quy phạm pháp luật theo quy định hiện hành.

(3) Việc phân công trách nhiệm bao gồm một hoặc nhiều công việc như đã nêu.

(4) Nhà thầu phải ghi rõ nội dung công việc cụ thể và ước tính giá trị tương ứng mà từng thành viên trong liên danh sẽ thực hiện, trách nhiệm chung, trách nhiệm riêng của từng thành viên, kể cả thành viên đứng đầu liên danh. Việc phân chia công việc trong liên danh phải căn cứ các hạng mục nêu trong bảng giá dự thầu theo Mẫu số 11 (11A hoặc 11B hoặc 11C hoặc 11D hoặc 11E hoặc 11G) Chương IV hoặc theo các công việc thuộc quá trình sản xuất hạng mục trong bảng giá dự thầu, không được phân chia các công việc không thuộc các hạng mục này hoặc không thuộc quá trình sản xuất các hạng mục này.

mlh

BẢO LÃNH DỰ THẦU⁽¹⁾

(áp dụng trong trường hợp nhà thầu độc lập)

Bên thụ hưởng (Bên nhận bảo lãnh): ___ [ghi tên và địa chỉ của Chủ đầu tư quy định tại Mục 1.1 BDL hoặc tên Bên mời thầu quy định tại Mục 5.1(c) BDL]

Ngày phát hành bảo lãnh: ___ [ghi ngày phát hành bảo lãnh]

BẢO LÃNH DỰ THẦU số: ___ [ghi số trích yếu của Bảo lãnh dự thầu]

Bên bảo lãnh: ___ [ghi tên và địa chỉ nơi phát hành, nếu những thông tin này chưa được thể hiện ở phần tiêu đề trên giấy in]

Chúng tôi được thông báo rằng Bên được bảo lãnh là ___ [ghi tên nhà thầu] (sau đây gọi là “Nhà thầu”) sẽ tham dự thầu để thực hiện gói thầu ___ [ghi tên gói thầu] theo Thư mời thầu/E-TBMT số ___ [ghi số trích yếu của Thư mời thầu/E-TBMT].

Chúng tôi cam kết với Bên thụ hưởng rằng chúng tôi bảo lãnh cho nhà thầu bằng một khoản tiền là ___ [ghi rõ giá trị bằng số, bằng chữ và đồng tiền sử dụng].

Bảo lãnh này có hiệu lực trong ___⁽²⁾ ngày, kể từ ngày ___ tháng ___ năm ___⁽³⁾.

Theo yêu cầu của nhà thầu, chúng tôi, với tư cách là Bên bảo lãnh, cam kết⁽⁴⁾ sẽ thanh toán cho Bên thụ hưởng một khoản tiền là ___ [ghi rõ giá trị bằng số, bằng chữ và đồng tiền sử dụng] khi nhận được văn bản thông báo từ Bên thụ hưởng về vi phạm của nhà thầu trong các trường hợp sau đây:

1. Sau thời điểm đóng thầu và trong thời gian có hiệu lực của HSDT, nhà thầu có văn bản rút HSDT hoặc từ chối thực hiện một hoặc các công việc đã đề xuất trong HSDT theo yêu cầu của HSMT;

2. Nhà thầu có hành vi vi phạm quy định tại Điều 107 của QĐMS dẫn đến phải hủy thầu theo quy định tại khoản 4 Điều 12 của QĐMS;

3. Nhà thầu không thực hiện biện pháp bảo đảm thực hiện hợp đồng theo quy định tại Mục 37 CDNT;

4. Nhà thầu không tiến hành hoặc từ chối đối chiếu tài liệu trong thời hạn 05 ngày làm việc kể từ ngày nhận được thông báo mời đối chiếu tài liệu hoặc đã đối chiếu tài liệu nhưng từ chối hoặc không ký biên bản đối chiếu tài liệu, trừ trường hợp bất khả kháng;

5. Nhà thầu không tiến hành hoặc từ chối hoàn thiện hợp đồng trong thời hạn 10 ngày kể từ ngày nhận được thông báo trúng thầu của Bên mời thầu, trừ trường hợp bất khả kháng;

6. Nhà thầu không tiến hành hoặc từ chối ký kết hợp đồng trong thời hạn 10 ngày kể từ ngày hoàn thiện hợp đồng, trừ trường hợp bất khả kháng.

Trường hợp Nhà thầu trúng thầu, bảo lãnh này sẽ hết hiệu lực ngay sau khi Nhà thầu ký kết hợp đồng và nộp bảo lãnh thực hiện hợp đồng cho Bên thụ hưởng theo thỏa thuận trong hợp đồng đó.

Trường hợp Nhà thầu không trúng thầu, bảo lãnh này sẽ hết hiệu lực ngay sau khi chúng tôi nhận được bản chụp văn bản thông báo kết quả lựa chọn Nhà thầu hoặc 30 ngày kể từ ngày hết thời hạn hiệu lực của HSDT, tùy theo thời điểm nào đến trước.

Bất cứ yêu cầu bồi thường nào theo bảo lãnh này đều phải được gửi đến văn phòng chúng tôi trước hoặc trong ngày cuối cùng có hiệu lực của bảo lãnh này. Chúng tôi cam kết thanh toán vô điều kiện, không hủy ngang cho Chủ đầu tư bất cứ khoản tiền nào trong giới hạn số tiền bảo lãnh nêu trên khi có yêu cầu bồi thường của Chủ đầu tư.

Đại diện hợp pháp của ngân hàng

[ghi tên, chức danh, ký tên và đóng dấu]

Ghi chú:

(1) Trường hợp bảo lãnh dự thầu vi phạm một trong các quy định như: có giá trị thấp hơn, thời gian hiệu lực ngắn hơn so với yêu cầu quy định tại Mục 18.2 CDNT, không đúng tên đơn vị thụ hưởng, không phải là bản gốc, không có chữ ký hợp lệ, ký trước khi Chủ đầu tư phát hành HSMT, hoặc có kèm theo điều kiện gây bất lợi cho Chủ đầu tư, Bên mời thầu thì bảo lãnh dự thầu được coi là không hợp lệ.

(2) Ghi theo quy định về thời gian hiệu lực tại Mục 18.2 **BDL**.

(3) Ghi ngày có thời điểm đóng thầu theo quy định tại E-TBMT. Thời gian có hiệu lực của bảo lãnh dự thầu được tính kể từ ngày có thời điểm đóng thầu đến ngày cuối cùng có hiệu lực của bảo lãnh dự thầu (thời điểm kết thúc hiệu lực của bảo lãnh dự thầu nằm trong ngày cuối cùng có hiệu lực của bảo lãnh dự thầu mà không cần thiết phải đến hết 24 giờ của ngày đó).

(4) Trường hợp bảo lãnh dự thầu thiếu một hoặc một số cam kết trong các nội dung cam kết nêu trên thì bị coi là điều kiện gây bất lợi cho Chủ đầu tư, Bên mời thầu theo quy định tại Mục 18.3 CDNT và thư bảo lãnh được coi là không hợp lệ.

U *mh*

BẢO LÃNH DỰ THẦU⁽¹⁾

(áp dụng trong trường hợp nhà thầu liên danh)

Bên thụ hưởng (Bên nhận bảo lãnh): ___ [ghi tên và địa chỉ của Chủ đầu tư quy định tại Mục 1.1 BDL hoặc ghi tên Bên mời thầu quy định tại Mục 5.1(c) BDL]

Ngày phát hành bảo lãnh: ___ [ghi ngày phát hành bảo lãnh]

BẢO LÃNH DỰ THẦU số: ___ [ghi số trích yếu của Bảo lãnh dự thầu]

Bên bảo lãnh: ___ [ghi tên và địa chỉ nơi phát hành, nếu những thông tin này chưa được thể hiện ở phần tiêu đề trên giấy in]

Chúng tôi được thông báo rằng Bên được bảo lãnh là ___ [ghi tên nhà thầu]⁽²⁾ (sau đây gọi là “Nhà thầu”) sẽ tham dự thầu để thực hiện gói thầu ___ [ghi tên gói thầu] theo Thư mời thầu/E-TBMT số ___ [ghi số trích yếu của Thư mời thầu/E-TBMT].

Chúng tôi cam kết với Bên thụ hưởng rằng chúng tôi bảo lãnh cho nhà thầu tham dự thầu gói thầu này bằng một khoản tiền là ___ [ghi rõ giá trị bằng số, bằng chữ và đồng tiền sử dụng].

Bảo lãnh này có hiệu lực trong ___⁽³⁾ ngày, kể từ ngày ___ tháng ___ năm ___⁽⁴⁾.

Theo yêu cầu của nhà thầu, chúng tôi, với tư cách là Bên bảo lãnh, cam kết⁽⁵⁾ sẽ thanh toán cho Bên thụ hưởng một khoản tiền là ___ [ghi rõ giá trị bằng số, bằng chữ và đồng tiền sử dụng] khi nhận được văn bản thông báo từ Bên thụ hưởng về vi phạm của nhà thầu trong các trường hợp sau đây:

1. Sau thời điểm đóng thầu và trong thời gian có hiệu lực của HSDT, nhà thầu có văn bản rút HSDT hoặc từ chối thực hiện một hoặc các công việc đã đề xuất trong HSDT theo yêu cầu của HSMT;
2. Nhà thầu có hành vi vi phạm quy định tại Điều 107 của QĐMS dẫn đến phải hủy thầu theo quy định tại khoản 4 Điều 12 của QĐMS;
3. Nhà thầu không thực hiện biện pháp bảo đảm thực hiện hợp đồng theo quy định tại Mục 37 CDNT;
4. Nhà thầu không tiến hành hoặc từ chối đối chiếu tài liệu trong thời hạn 05 ngày làm việc kể từ ngày nhận được thông báo mời đối chiếu tài liệu hoặc đã đối chiếu tài liệu nhưng từ chối hoặc không ký biên bản đối chiếu tài liệu, trừ

trường hợp bất khả kháng;

5. Nhà thầu không tiến hành hoặc từ chối hoàn thiện hợp đồng trong thời hạn 10 ngày kể từ ngày nhận được thông báo trúng thầu của Bên mời thầu, trừ trường hợp bất khả kháng;

6. Nhà thầu không tiến hành hoặc từ chối ký kết hợp đồng trong thời hạn 10 ngày kể từ ngày hoàn thiện hợp đồng, trừ trường hợp bất khả kháng.

7. Nếu bất kỳ thành viên nào trong liên danh ____ [ghi đầy đủ tên của nhà thầu liên danh] vi phạm quy định của QĐMS dẫn đến không được hoàn trả bảo đảm dự thầu theo quy định tại Mục 18.5 CDNT thì bảo đảm dự thầu của tất cả thành viên trong liên danh sẽ không được hoàn trả.

Trường hợp nhà thầu trúng thầu, bảo lãnh này sẽ hết hiệu lực ngay sau khi nhà thầu ký kết hợp đồng và nộp bảo lãnh thực hiện hợp đồng cho Bên thụ hưởng theo thỏa thuận trong hợp đồng đó.

Trường hợp nhà thầu không trúng thầu, bảo lãnh này sẽ hết hiệu lực ngay sau khi chúng tôi nhận được bản chụp văn bản thông báo kết quả lựa chọn nhà thầu hoặc 30 ngày kể từ khi hết thời hạn hiệu lực của HSDT, tùy theo thời điểm nào đến trước.

Bất cứ yêu cầu bồi thường nào theo bảo lãnh này đều phải được gửi đến văn phòng chúng tôi trước hoặc trong ngày cuối cùng có hiệu lực của bảo lãnh này. Chúng tôi cam kết thanh toán vô điều kiện, không hủy ngang cho Chủ đầu tư bất cứ khoản tiền nào trong giới hạn số tiền bảo lãnh nêu trên khi có yêu cầu bồi thường của Chủ đầu tư.

Đại diện hợp pháp của ngân hàng

[ghi tên, chức danh, ký tên và đóng dấu]

Ghi chú:

(1) Trường hợp bảo lãnh dự thầu vi phạm một trong các quy định như: có giá trị thấp hơn, thời gian hiệu lực ngắn hơn so với yêu cầu quy định tại Mục 18.2 CDNT, không đúng tên đơn vị thụ hưởng, không phải là bản gốc, không có chữ ký hợp lệ, ký trước khi Chủ đầu tư phát hành HSMT, hoặc có kèm theo điều kiện gây bất lợi cho Chủ đầu tư, Bên mời thầu thì bảo lãnh dự thầu được coi là không hợp lệ.

(2) Tên nhà thầu có thể là một trong các trường hợp sau đây:

- Tên của cả nhà thầu liên danh, ví dụ nhà thầu liên danh A + B tham dự thầu thì tên nhà thầu ghi là “Nhà thầu liên danh A + B”;

- Tên của thành viên chịu trách nhiệm thực hiện bảo lãnh dự thầu cho cả liên danh hoặc cho thành viên khác trong liên danh, ví dụ nhà thầu liên danh A + B + C tham dự thầu, trường hợp trong thỏa thuận liên danh phân công cho nhà thầu A thực hiện bảo đảm dự thầu cho cả liên danh thì tên nhà thầu ghi là “nhà thầu A (thay mặt cho nhà thầu liên danh A + B + C)”, trường hợp trong thỏa thuận liên danh phân công nhà thầu B thực hiện bảo đảm dự thầu cho nhà thầu B và C thì tên nhà thầu ghi là “Nhà thầu B (thay mặt cho nhà thầu B + C)”;

- Tên của thành viên liên danh thực hiện riêng rẽ bảo lãnh dự thầu;

- Trường hợp trong thỏa thuận liên danh không phân công cụ thể trách nhiệm thực hiện bảo đảm dự thầu của các thành viên trong liên danh nhưng tổng giá trị bảo đảm dự thầu của các thành viên liên danh đã thực hiện, đính kèm trong HSĐT đáp ứng yêu cầu của HSMT thì vẫn được đánh giá là đáp ứng về giá trị bảo đảm dự thầu.

(3) Ghi theo quy định về thời gian hiệu lực tại Mục 18.2 **BDL**.

(4) Ghi ngày có thời điểm đóng thầu theo quy định tại E-TBMT. Thời gian có hiệu lực của bảo lãnh dự thầu được tính kể từ ngày có thời điểm đóng thầu đến ngày cuối cùng có hiệu lực của bảo lãnh dự thầu (thời điểm kết thúc hiệu lực của bảo lãnh dự thầu nằm trong ngày cuối cùng có hiệu lực của bảo lãnh dự thầu mà không cần thiết phải đến hết 24 giờ của ngày đó).

(5) Trường hợp bảo lãnh dự thầu thiếu một hoặc một số cam kết trong các nội dung cam kết nêu trên thì bị coi là điều kiện gây bất lợi cho Chủ đầu tư, Bên mời thầu theo quy định tại Mục 18.3 CDNT và thư bảo lãnh được coi là không hợp lệ.

HỢP ĐỒNG TƯƠNG TỰ DO NHÀ THẦU THỰC HIỆN ⁽¹⁾

Tên nhà thầu: _____ [ghi tên đầy đủ của nhà thầu].

Thông tin về từng hợp đồng, mỗi hợp đồng cần bảo đảm các thông tin sau đây:

Tên và số hợp đồng	[ghi tên đầy đủ của hợp đồng, số ký hiệu]		
Ngày ký hợp đồng	[ghi ngày, tháng, năm]		
Ngày hoàn thành	[ghi ngày, tháng, năm]		
Giá hợp đồng ⁽³⁾	[ghi tổng giá hợp đồng theo số tiền và đồng tiền đã ký]		Tương đương _____ VND
Trường hợp là thành viên liên danh, ghi tóm tắt phần công việc đảm nhận trong liên danh và giá trị phần hợp đồng mà nhà thầu đảm nhận	[ghi tóm tắt phần công việc đảm nhận trong liên danh]	[ghi phần trăm giá trị phần hợp đồng đảm nhận trong tổng giá hợp đồng; số tiền và đồng tiền đã ký]	Tương đương _____ VND
Tên dự án/dự toán mua sắm:	[ghi tên đầy đủ của dự án/dự toán mua sắm có hợp đồng đang kê khai]		
Tên Chủ đầu tư:	[ghi tên đầy đủ của Chủ đầu tư trong hợp đồng đang kê khai]		
Địa chỉ: Điện thoại/fax: E-mail:	[ghi đầy đủ địa chỉ hiện tại của Chủ đầu tư] [ghi số điện thoại, số fax kể cả mã quốc gia, mã vùng] [ghi địa chỉ e-mail]		
Mô tả tính chất tương tự theo quy định tại Mục 2.1 Chương III⁽²⁾			
1. Loại dịch vụ	[ghi thông tin phù hợp]		

(Handwritten signatures)

2. Về giá trị hợp đồng đã thực hiện ⁽³⁾	[ghi giá trị hợp đồng thực tế đã thực hiện căn cứ theo giá trị nghiệm thu, thanh lý hợp đồng]
3. Quy mô thực hiện	[ghi quy mô theo hợp đồng]
4. Các đặc tính khác	[ghi các đặc tính khác nếu cần thiết]

Ghi chú:

Nhà thầu nghiên cứu kỹ HSMT và đề xuất các hợp đồng tương tự để bảo đảm đáp ứng yêu cầu của HSMT.

(1) Trong trường hợp liên danh, từng thành viên liên danh kê khai theo Mẫu này. Trường hợp nhà thầu có nhiều hợp đồng tương tự thì kê khai từng hợp đồng theo Mẫu này.

(2) Nhà thầu chỉ kê khai nội dung tương tự với yêu cầu của gói thầu.

(3) Trường hợp giá trị hợp đồng không tính bằng VND thì quy đổi sang VND theo tỷ giá theo quy định tại Mục 2.1 Chương III để làm cơ sở đánh giá.

U ✓ mh

BẢNG ĐỀ XUẤT NHÂN SỰ CHỦ CHỐT

Nhà thầu phải kê khai những nhân sự chủ chốt theo quy định tại Mục 2.2 Chương III và phải chứng minh khả năng sẵn sàng huy động các nhân sự chủ chốt này để tham gia thực hiện gói thầu. Nhân sự chủ chốt có thể thuộc biên chế của nhà thầu hoặc do nhà thầu huy động.

Trường hợp nhân sự chủ chốt mà nhà thầu kê khai trong HSDT không đáp ứng yêu cầu hoặc không chứng minh được khả năng huy động nhân sự (bao gồm cả trường hợp nhân sự chủ chốt đã huy động cho hợp đồng khác có thời gian làm việc trùng với thời gian thực hiện gói thầu này), Bên mời thầu cho phép nhà thầu bổ sung, thay thế. Nhà thầu chỉ được phép bổ sung, thay thế một lần đối với từng vị trí nhân sự chủ chốt trong thời hạn phù hợp nhưng không ít hơn 03 ngày làm việc. Trường hợp nhà thầu không có nhân sự thay thế đáp ứng yêu cầu của HSMT thì nhà thầu bị loại. Trong mọi trường hợp, nếu nhà thầu kê khai nhân sự chủ chốt không trung thực thì nhà thầu không được thay thế nhân sự khác, HSDT của nhà thầu bị loại và nhà thầu sẽ bị coi là gian lận theo quy định tại khoản 4 Điều 107 của QĐMS và bị xử lý theo quy định tại điểm a khoản 1 Điều 108 của QĐMS.

Trường hợp nhà thầu tham dự nhiều gói thầu trong cùng khoảng thời gian và nhân sự của nhà thầu đề xuất cho các gói thầu này trùng nhau thì HSDT của nhà thầu vẫn được xem xét, đánh giá. Tuy nhiên, nếu nhà thầu được xếp hạng thứ nhất ở nhiều gói thầu và thời gian huy động nhân sự để thực hiện các gói thầu này là trùng lặp, không bảo đảm huy động được đầy đủ nhân sự theo đúng tiến độ, yêu cầu của gói thầu nhà thầu được lựa chọn một trong các gói thầu mà nhà thầu xếp hạng thứ nhất.

STT	Họ và Tên	Vị trí công việc
1	<i>[Nhà thầu chọn nhân sự chủ chốt từ cơ sở dữ liệu của mình trên Hệ thống]</i>	<i>[ghi cụ thể vị trí công việc đảm nhận trong gói thầu]</i>
2		
...		



BẢNG LÝ LỊCH CHUYÊN MÔN CỦA NHÂN SỰ CHỦ CHỐT

Thông tin nhân sự					Công việc hiện tại						
Sst	Tên	Căn cước công dân/Hộ chiếu	Vị trí	Ngày, tháng, năm sinh	Chứng chỉ/Trình độ chuyên môn	Tên người sử dụng lao động	Địa chỉ của người sử dụng lao động	Chức danh	Số năm làm việc cho người sử dụng lao động hiện tại	Người liên lạc (trưởng phòng/cán bộ phụ trách nhân sự)	Điện thoại/Fax/Email
1	[ghi tên nhân sự chủ chốt 1]										
...											
n	[ghi tên nhân sự chủ chốt n]										

Ghi chú: Nhà thầu phải cung cấp tất cả các thông tin được yêu cầu và chuẩn bị tài liệu để đối chiếu (bản chụp được chứng thực các văn bản, chứng chỉ có liên quan, kinh nghiệm chuyên môn được kê khai tại Mẫu 06C Chương IV) trong quá trình đối chiếu tài liệu.

BẢNG KINH NGHIỆM CHUYÊN MÔN⁽¹⁾

STT	Tên nhân sự chủ chốt	Từ ngày	Đến ngày	Công ty/Dự án/Chức vụ/Hợp đồng/ Kinh nghiệm chuyên môn và quản lý có liên quan
1	[ghi tên nhân sự chủ chốt 1]
2				
...	...			

Ghi chú:

(1) Liệt kê theo trình tự thời gian quá trình công tác của chuyên gia, không cần liệt kê các công việc đã làm không phù hợp hoặc không liên quan với công việc đang yêu cầu.

Handwritten signatures

BẢNG KÊ KHAI THIẾT BỊ CHỦ YẾU

Nhà thầu phải kê khai những thiết bị chủ yếu theo quy định tại điểm b Mục 2.2 Chương III và phải chứng minh khả năng sẵn sàng huy động các thiết bị này để tham gia thực hiện gói thầu. Thiết bị chủ yếu có thể thuộc sở hữu của nhà thầu hoặc do nhà thầu huy động. Trường hợp thiết bị chủ yếu mà nhà thầu kê khai trong HSDT không đáp ứng yêu cầu, Bên mời thầu cho phép nhà thầu bổ sung, thay thế. Nhà thầu chỉ được phép bổ sung, thay thế một lần đối với từng thiết bị chủ yếu trong thời hạn phù hợp nhưng không ít hơn 03 ngày làm việc. Trường hợp nhà thầu không có thiết bị chủ yếu thay thế đáp ứng yêu cầu của HSMT thì nhà thầu bị loại. Trong mọi trường hợp, nếu nhà thầu kê khai thiết bị chủ yếu không trung thực thì nhà thầu không được thay thế thiết bị khác, HSDT của nhà thầu bị loại và nhà thầu sẽ bị coi là gian lận theo quy định tại khoản 4 Điều 107 của QĐMS và bị xử lý theo quy định tại điểm a khoản 1 Điều 108 của QĐMS.

Trường hợp nhà thầu tham dự nhiều gói thầu trong cùng khoảng thời gian và thiết bị của nhà thầu đề xuất cho các gói thầu này trùng nhau thì HSDT của nhà thầu vẫn được xem xét, đánh giá. Tuy nhiên, nếu nhà thầu được xếp hạng thứ nhất ở nhiều gói thầu và thời gian huy động thiết bị để thực hiện các gói thầu này là trùng lặp, không bảo đảm huy động được đầy đủ thiết bị theo đúng tiến độ, yêu cầu của gói thầu thì nhà thầu được lựa chọn một trong các gói thầu mà nhà thầu xếp hạng thứ nhất.

Loại thiết bị		
Thông tin thiết bị	Tên nhà sản xuất	Đời máy (model)
	Công suất (*)	Năm sản xuất (*)
	Tính năng	Xuất xứ Số đăng ký/đăng kiểm (nếu có)
Hiện trạng	Địa điểm hiện tại của thiết bị	
	Thông tin về tình hình huy động, sử dụng thiết bị hiện tại	
Nguồn	Nêu rõ nguồn thiết bị <input type="checkbox"/> Sở hữu của nhà thầu <input type="checkbox"/> Đi thuê <input type="checkbox"/> Cho thuê <input type="checkbox"/> Chế tạo đặc biệt	

ll mlh

Đối với các thiết bị không thuộc sở hữu của mình thì nhà thầu phải kê khai thêm các thông tin dưới đây:

Chủ sở hữu	Tên chủ sở hữu	
	Địa chỉ chủ sở hữu	
	Số điện thoại	Tên và chức danh
	Số fax	Telex
Thông tin chi tiết về thỏa thuận thuê/cho thuê/chế tạo thiết bị cụ thể cho dự án		

 mlh

HỢP ĐỒNG CUNG CẤP DỊCH VỤ PHI TƯ VẤN KHÔNG HOÀN THÀNH DO LỖI CỦA NHÀ THẦU TRONG QUÁ KHỨ⁽¹⁾

Tên nhà thầu: _____

Ngày: _____

Tên thành viên của nhà thầu liên danh (nếu có): _____

Các hợp đồng cung cấp dịch vụ phi tư vấn không hoàn thành do lỗi của nhà thầu trong quá khứ theo quy định tại khoản 2.1 Mục 2 Chương III

Không có hợp đồng cung cấp dịch vụ phi tư vấn không hoàn thành do lỗi của nhà thầu kể từ ngày 01 tháng 01 năm__ [ghi năm] theo quy định tại tiêu chí đánh giá 1 trong Bảng tiêu chuẩn đánh giá về năng lực và kinh nghiệm thuộc Mục 2.1 Chương III.

Có hợp đồng cung cấp dịch vụ phi tư vấn không hoàn thành do lỗi của nhà thầu tính từ ngày 01 tháng 01 năm__ [ghi năm] theo quy định tại tiêu chí đánh giá 1 trong Bảng tiêu chuẩn đánh giá về năng lực và kinh nghiệm thuộc Mục 2.1 Chương III.

Năm	Phần việc hợp đồng không hoàn thành	Mô tả hợp đồng	Tổng giá trị hợp đồng (giá trị, loại đồng tiền, tỷ giá hối đoái, giá trị tương đương bằng VND)
		Mô tả hợp đồng: _____ Tên Chủ đầu tư: _____ Địa chỉ: _____ Nguyên nhân không hoàn thành hợp đồng: _____	

Ghi chú:

(1) Nhà thầu phải kê khai chính xác, trung thực các hợp đồng cung cấp dịch vụ phi tư vấn không hoàn thành do lỗi của nhà thầu trong quá khứ. Trường hợp Chủ đầu tư, Bên mời thầu phát hiện nhà thầu có hợp đồng cung cấp dịch vụ phi tư vấn không hoàn thành do lỗi của nhà thầu trong quá khứ mà không kê khai thì nhà thầu được coi là có hành vi gian lận và HSDT của nhà thầu sẽ bị loại. Trường hợp nhà thầu liên danh thì từng thành viên của nhà thầu liên danh phải kê khai theo Mẫu này.



TÌNH HÌNH TÀI CHÍNH CỦA NHÀ THẦU⁽¹⁾

Tên nhà thầu: _____

Ngày: _____

Tên thành viên của nhà thầu liên danh (nếu có): _____

Năm tài chính của nhà thầu từ ngày ___ tháng ___ đến ngày ___ tháng ___ (nhà thầu điền nội dung này)			
Số liệu tài chính trong các năm gần nhất theo yêu cầu của HSMT (Nhà thầu tự điền trên cơ sở năm tài chính của nhà thầu)			
	Năm 1:	Năm 2:	Năm 3:
Tổng tài sản			
Tổng nợ			
Giá trị tài sản ròng			
Doanh thu hằng năm (không bao gồm thuế VAT)			
Doanh thu bình quân hằng năm (không bao gồm thuế VAT) ⁽²⁾	(Nhà thầu tự tính)		
Lợi nhuận trước thuế			
Lợi nhuận sau thuế			

Ghi chú:

(1) Trường hợp nhà thầu liên danh thì từng thành viên liên danh phải kê khai theo Mẫu này.

(2) Để xác định doanh thu bình quân hằng năm (không bao gồm thuế VAT), nhà thầu chia tổng doanh thu của các năm (không bao gồm thuế VAT) cho số năm dựa trên thông tin đã được cung cấp.

Doanh thu hằng năm được tính bằng tổng doanh thu trong báo cáo tài chính của năm đó (chưa bao gồm thuế VAT).

Doanh thu bình quân hằng năm (không bao gồm thuế VAT) = tổng doanh thu từng năm (không bao gồm thuế VAT) theo yêu cầu của HSMT/số năm.

Trường hợp nhà thầu mới thành lập không đủ số năm theo yêu cầu của HSMT thì Doanh thu bình quân hằng năm (không bao gồm thuế VAT) được tính trên cơ sở số năm mà nhà thầu có số liệu tài chính.

Doanh thu hằng năm (không bao gồm thuế VAT) được trích xuất từ hồ sơ năng lực của nhà thầu. Trường hợp nhà thầu nhận thấy doanh thu hằng năm (không bao gồm thuế VAT) trong hồ sơ năng lực của nhà thầu chưa được Hệ thống cập nhật từ Hệ thống thuế điện tử và Hệ thống thông tin quốc gia về đăng ký doanh nghiệp thì nhà thầu tự cập nhật thông tin về doanh thu hằng năm (không bao gồm thuế VAT) vào hồ sơ năng lực để tham dự thầu nhưng bảo đảm phù hợp với số liệu nhà thầu đã kê khai trên Hệ thống Thuế điện tử tại thời điểm đóng thầu. Trong trường hợp này, nhà thầu phải chuẩn bị các tài liệu để đối chiếu các thông tin mà nhà thầu kê khai trong quá trình đối chiếu tài liệu như sau:

Bản sao các báo cáo tài chính (bao gồm tất cả thuyết minh có liên quan) cho các năm như đã nêu trên, tuân thủ các điều kiện sau:

1. Phản ánh tình hình tài chính của nhà thầu hoặc thành viên liên danh (nếu là nhà thầu liên danh) mà không phải tình hình tài chính của một chủ thể liên kết như công ty mẹ liên kết với công ty con hoặc công ty liên kết với nhà thầu hoặc thành viên liên danh.

2. Các báo cáo tài chính phải hoàn chỉnh, đầy đủ nội dung theo quy định.

3. Các báo cáo tài chính phải tương ứng với các kỳ kế toán đã hoàn thành kèm theo bản chụp được chứng thực một trong các tài liệu sau đây:

- Biên bản kiểm tra quyết toán thuế;
- Tờ khai tự quyết toán thuế (thuế thu nhập doanh nghiệp) có xác nhận của cơ quan thuế về thời điểm đã nộp tờ khai;
- Tài liệu chứng minh việc nhà thầu đã kê khai quyết toán thuế điện tử;
- Văn bản xác nhận của cơ quan quản lý thuế (xác nhận số nộp cả năm) về việc thực hiện nghĩa vụ nộp thuế;
- Báo cáo kiểm toán (nếu có);
- Các tài liệu khác.

Các tài liệu trên đây phải phù hợp với số liệu nhà thầu đã kê khai trên Hệ thống Thuế điện tử tại thời điểm đóng thầu.

PHẠM VI CÔNG VIỆC SỬ DỤNG NHÀ THẦU PHỤ⁽¹⁾

STT	Tên nhà thầu phụ ⁽²⁾	Phạm vi công việc ⁽³⁾	Khối lượng công việc ⁽⁴⁾	Giá trị % ước tính ⁽⁵⁾	Hợp đồng hoặc văn bản thỏa thuận với nhà thầu phụ ⁽⁶⁾
1					
2					
3					
4					
...					

Ghi chú:

(1) Trường hợp HSMT có quy định về việc sử dụng nhà thầu phụ thì nhà thầu kê khai theo Mẫu này.

(2) Nhà thầu ghi cụ thể tên nhà thầu phụ. Trường hợp khi tham dự thầu chưa xác định được cụ thể danh tính của nhà thầu phụ thì không phải kê khai vào cột này mà chỉ kê khai vào cột “Phạm vi công việc”. Nếu nhà thầu trúng thầu thì khi huy động nhà thầu phụ thực hiện công việc đã kê khai phải được sự chấp thuận của Chủ đầu tư.

(3) Nhà thầu ghi cụ thể tên hạng mục công việc dành cho nhà thầu phụ.

(4) Nhà thầu ghi cụ thể khối lượng công việc dành cho nhà thầu phụ.

(5) Nhà thầu ghi cụ thể giá trị % công việc mà nhà thầu phụ đảm nhận so với giá dự thầu.

(6) Nhà thầu ghi cụ thể số hợp đồng hoặc văn bản thỏa thuận và đính kèm bản scan các tài liệu này trong HSDT; trường hợp chưa xác định được tên nhà thầu phụ thì để trống cột này.

**DANH SÁCH CÁC CÔNG TY CON, CÔNG TY THÀNH VIÊN
ĐẢM NHẬN PHẦN CÔNG VIỆC CỦA GÓI THẦU⁽¹⁾**

STT	Tên công ty con, công ty thành viên ⁽²⁾	Công việc đảm nhận trong gói thầu ⁽³⁾	Giá trị % so với giá dự thầu ⁽⁴⁾	Ghi chú
1				
2				
...				

Ghi chú:

(1) Trường hợp nhà thầu tham dự thầu là công ty mẹ (ví dụ như Tổng công ty) huy động công ty con, công ty thành viên thực hiện một phần công việc của gói thầu thì phải kê khai cụ thể tại Mẫu này. Việc đánh giá kinh nghiệm của nhà thầu căn cứ vào giá trị, khối lượng do công ty mẹ, công ty con, công ty thành viên đảm nhận trong gói thầu. Trường hợp nhà thầu tham dự thầu không phải là công ty mẹ thì không áp dụng Mẫu này.

(2) Ghi cụ thể tên công ty con, công ty thành viên.

(3) Ghi cụ thể phần công việc đảm nhận của công ty con, công ty thành viên.

(4) Ghi cụ thể giá trị % công việc của công ty con, công ty thành viên đảm nhận so với giá dự thầu.

BẢNG TIỀN ĐỘ THỰC HIỆN

(áp dụng đối với loại hợp đồng trọn gói, hợp đồng theo đơn giá cố định, hợp đồng theo đơn giá điều chỉnh)

STT	Danh mục dịch vụ	Mô tả dịch vụ	Khối lượng mời thầu	Đơn vị tính	Địa điểm thực hiện dịch vụ	Ngày hoàn thành dịch vụ	Ngày hoàn thành dịch vụ do nhà thầu đề xuất
(1)	(2)	(3)	(4)	(5)	(6)	(7)	(8)

Ghi chú:

- Các cột từ (1) đến (7): Nhà thầu điền

- Cột (8): Nhà thầu điền



BẢNG TIỀN ĐỘ THỰC HIỆN

(áp dụng đối với loại hợp đồng theo tỷ lệ phần trăm)

(Không áp dụng)

STT	Danh mục dịch vụ	Mô tả dịch vụ	Giá trị công trình xây dựng/hạng mục công trình	Thời gian bảo hiểm	Thời gian bảo hiểm do nhà thầu đề xuất
(1)	(2)	(3)	(4)	(5)	(6)

Ghi chú:

- Các cột từ (1) đến (5): Nhà thầu điền theo Mẫu số 01D

- Cột (6): Nhà thầu điền



nh

BẢNG TIỀN ĐỘ THỰC HIỆN(*)

(áp dụng đối với loại hợp đồng theo thời gian)

(Không áp dụng)

STT	Danh mục dịch vụ	Mô tả dịch vụ	Khối lượng mời thầu/ngày (tháng)	Số ngày/tháng thực hiện	Đơn vị tính	Địa điểm thực hiện dịch vụ	Ngày bắt đầu thực hiện dịch vụ [ghi số ngày: kể từ ngày hợp đồng có hiệu lực hoặc kể từ ngày Chủ đầu tư yêu cầu thực hiện dịch vụ đối với trường hợp thực hiện dịch vụ lặp lại nhiều lần]	Ngày bắt đầu thực hiện dịch vụ muộn nhất [ghi số ngày: kể từ ngày hợp đồng có hiệu lực hoặc kể từ ngày Chủ đầu tư yêu cầu thực hiện dịch vụ đối với trường hợp thực hiện dịch vụ lặp lại nhiều lần]	Ngày bắt đầu thực hiện dịch vụ do nhà thầu đề xuất
(1)	(2)	(3)	(4)	(5)	(6)	(7)	(8)	(9)	(10)

Ghi chú:

- Các cột từ (1) đến (9): Nhà thầu điền theo Mẫu số 01E

- Cột (10): Nhà thầu điền



(*) Ngày bắt đầu thực hiện dịch vụ do nhà thầu đề xuất phải nằm trong khoảng thời gian yêu cầu. Nhà thầu đề xuất thời gian bắt đầu thực hiện dịch vụ sớm hơn ngày bắt đầu thực hiện dịch vụ thì không được tính ưu tiên và không bị loại, trừ trường hợp yêu cầu kỹ thuật có quy định khác. Nhà thầu đề xuất thời gian bắt đầu thực hiện dịch vụ muộn hơn khoảng thời gian này thì HSDT của nhà thầu sẽ bị loại.



mh

BẢNG TIỀN ĐỘ THỰC HIỆN
(áp dụng đối với loại hợp đồng hỗn hợp)

(Không áp dụng)

I. Dịch vụ áp dụng loại hợp đồng trọn gói

STT	Danh mục dịch vụ	Mô tả dịch vụ	Khối lượng mời thầu	Đơn vị tính	Địa điểm thực hiện dịch vụ	Ngày hoàn thành dịch vụ	Ngày hoàn thành dịch vụ do nhà thầu đề xuất
(1)	(2)	(3)	(4)	(5)	(6)	(7)	(8)

II. Dịch vụ áp dụng loại hợp đồng theo đơn giá cố định

STT	Danh mục dịch vụ	Mô tả dịch vụ	Khối lượng mời thầu	Đơn vị tính	Địa điểm thực hiện dịch vụ	Ngày hoàn thành dịch vụ	Ngày hoàn thành dịch vụ do nhà thầu đề xuất
(1)	(2)	(3)	(4)	(5)	(6)	(7)	(8)

BẢNG GIÁ DỰ THẦU

(áp dụng đối với loại hợp đồng trọn gói)

(Không áp dụng)

STT	Danh mục dịch vụ	Mô tả dịch vụ	Khối lượng mời thầu	Đơn vị tính	Đơn giá	Thành tiền
(1)	(2)	(3)	(4)	(5)	(6)	(7)
1						
2						
...						
Tổng cộng: [Hệ thống tự tính]						

Ghi chú:

- Các cột từ (1) đến (5): Nhà thầu điền

- Cột (6): Nhà thầu điền đơn giá cho tất cả các hạng mục công việc. Đơn giá nhà thầu chào bao gồm các chi phí cần thiết để thực hiện gói thầu, trong đó bao gồm các chi phí thuế, phí, lệ phí, chi phí dự phòng (nếu có). Khi tham dự thầu, nhà thầu phải chịu trách nhiệm tìm hiểu, tính toán và chào đầy đủ các loại thuế (ngoại trừ thuế GTGT theo yêu cầu dưới đây), phí, lệ phí (nếu có) theo thuế suất, mức phí, lệ phí tại thời điểm 28 ngày trước ngày có thời điểm đóng thầu theo quy định.

- Cột (7): Nhà thầu tự tính toán

BẢNG GIÁ DỰ THẦU

(áp dụng đối với loại hợp đồng theo đơn giá cố định)

STT	Danh mục dịch vụ	Mô tả dịch vụ	Khối lượng mời thầu	Đơn vị tính	Đơn giá	Thành tiền
(1)	(2)	(3)	(4)	(5)	(6)	(7)
I	Các hạng mục					$A=A1+A2+\dots$
1	Hạng mục 1					A1
2	Hạng mục 2					A2
...
II	Chi phí dự phòng cho khối lượng phát sinh		b1%			$B1 = b1\% \times A$
Tổng hợp giá dự thầu (đã bao gồm thuế, phí, lệ phí (nếu có))						
A+B1						

Ghi chú:

- Các cột từ (1) đến (5): Nhà thầu điền

- **Cột (6):** Nhà thầu điền đơn giá cho tất cả các hạng mục công việc. Đơn giá nhà thầu chào bao gồm các chi phí cần thiết để thực hiện gói thầu, trong đó bao gồm các chi phí thuế, phí, lệ phí (nếu có). Khi tham dự thầu, nhà thầu phải chịu trách nhiệm tìm hiểu, tính toán và chào đầy đủ các loại thuế, phí, lệ phí (nếu có) theo thuế suất, mức phí, lệ phí tại thời điểm 28 ngày trước ngày có thời điểm đóng thầu theo quy định.

- **Cột (7):** Nhà thầu tự tính toán

- **Yêu cầu chào thuế GTGT:**

+ Tại mục 13.4, Chương I, HSMT quy định “**Giá dự thầu của nhà thầu phải bao gồm toàn bộ các khoản thuế, phí, lệ phí (nếu có) áp theo thuế suất, mức phí, lệ phí tại thời điểm 28 ngày trước ngày có thời điểm đóng thầu**”. Tuy nhiên, Dự toán gói thầu được duyệt đã bao gồm thuế GTGT là 10%. **Đề nghị các Nhà thầu tham dự gói thầu này khi chào giá áp dụng mức thuế suất GTGT là 10% cho tất cả các dịch vụ làm cơ sở thống nhất đánh giá, lựa chọn nhà thầu** (cùng mặt bằng đánh giá), thương thảo ký kết hợp đồng.

+ Trong quá trình thực hiện hợp đồng, trường hợp tại thời điểm thanh toán nếu chính sách về thuế có sự thay đổi (tăng hoặc giảm) và trong hợp đồng có quy định được điều chỉnh thuế, đồng thời Nhà thầu xuất trình được các tài liệu xác định rõ số thuế phát sinh thì khoản chênh lệch của chính sách về thuế sẽ được điều chỉnh theo quy định trong hợp đồng.

+ Bên mời thầu lưu ý: Trường hợp Nhà thầu chào giá thầu (trong đó bao gồm các chi phí thuế, phí, lệ phí, chi phí dự phòng (nếu có)) với thuế GTGT khác 10% thì Bên mời thầu sẽ xác định giá dự thầu quy về cùng một mặt bằng với thuế GTGT là 10% để tiến hành đánh giá về giá.

BẢNG GIÁ DỰ THẦU

(áp dụng đối với loại hợp đồng theo đơn giá điều chỉnh)

(Không áp dụng)

STT	Danh mục dịch vụ	Mô tả dịch vụ	Khối lượng mời thầu	Đơn vị tính	Đơn giá	Thành tiền
(1)	(2)	(3)	(4)	(5)	(6)	(7)
I	Các hạng mục					$A=A1+A2+...$
1	Hạng mục 1					A1
2	Hạng mục 2					A2
...
II	Chi phí dự phòng (dự phòng khối lượng phát sinh, trượt giá)		b2%			$B2 = b2\% \times A$
Tổng hợp giá dự thầu (đã bao gồm thuế, phí, lệ phí (nếu có))						
A+B2						

Ghi chú:

- Các cột từ (1) đến (5): Nhà thầu điền

- Cột (6): Nhà thầu điền đơn giá cho tất cả các hạng mục công việc. Đơn giá nhà thầu chào bao gồm các chi phí cần thiết để thực hiện gói thầu, trong đó bao gồm các chi phí thuế, phí, lệ phí (nếu có). Khi tham dự thầu, nhà thầu phải chịu trách nhiệm tìm hiểu, tính toán và chào đầy đủ các loại thuế, phí, lệ phí (nếu có) theo thuế suất, mức phí, lệ phí tại thời điểm 28 ngày trước ngày có thời điểm đóng thầu theo quy định.

- Cột (7): Nhà thầu tự tính

BẢNG GIÁ DỰ THẦU

(áp dụng đối với loại hợp đồng theo tỷ lệ phần trăm)

(Không áp dụng)

STT	Danh mục dịch vụ	Mô tả dịch vụ	Giá trị công trình xây dựng/hạng mục công trình	Thời gian bảo hiểm	Tỷ lệ phí bảo hiểm (%)	Phí bảo hiểm
(1)	(2)	(3)	(4)	(5)	(6)	(7) = (4) * (6)
1	Hạng mục 1					A1
2	Hạng mục 2					A2
...
Tổng hợp giá dự thầu (đã bao gồm thuế, phí, lệ phí (nếu có))						
						A=A1+A2+...

Ghi chú:

- Các cột (2), (3), (4), (5): Nhà thầu điền
- Cột (6): Nhà thầu điền
- Cột (7): Nhà thầu tự tính



BẢNG GIÁ DỰ THẦU

(áp dụng đối với loại hợp đồng theo thời gian)

(Không áp dụng)

STT	Danh mục dịch vụ	Mô tả dịch vụ	Khối lượng mời thầu/ngày (tháng)	Số ngày/tháng thực hiện	Đơn vị tính	Đơn giá theo ngày (tháng)	Thành tiền	
(1)	(2)	(3)	(4)	(5)	(6)	(7)	(8)=(4)*(5)*(7)	
I	Các hạng mục						A=A1+A2+...	
1	Hạng mục 1						A1	
2	Hạng mục 2						A2	
...	
II	Chi phí dự phòng cho khối lượng phát sinh theo thời gian						B3 = b3% x A	
Tổng hợp giá dự thầu (đã bao gồm thuế, phí, lệ phí (nếu có))								A+B3

Ghi chú:

(Handwritten signatures)

- Các cột từ (1) đến (6): Nhà thầu điền

- Cột (7): Nhà thầu điền đơn giá theo ngày (tháng) cho hạng mục công việc. Đơn giá nhà thầu chào bao gồm các chi phí cần thiết để thực hiện gói thầu, trong đó bao gồm các chi phí thuế, phí, lệ phí (nếu có). Khi tham dự thầu, nhà thầu phải chịu trách nhiệm tìm hiểu, tính toán và chào đầy đủ các loại thuế, phí, lệ phí (nếu có) theo thuế suất, mức phí, lệ phí tại thời điểm 28 ngày trước ngày có thời điểm đóng thầu theo quy định.

- Cột (8): Nhà thầu tự tính



mlu

BẢNG GIÁ DỰ THẦU
(áp dụng đối với loại hợp đồng hỗn hợp)

(Không áp dụng)

I. Các hạng mục áp dụng loại hợp đồng trọn gói

ST T	Danh mục dịch vụ	Mô tả dịch vụ	Khối lượng mời thầu	Đơn vị tính	Đơn giá	Thành tiền
(1)	(2)	(3)	(4)	(5)	(6)	(7)
1						
2						
...						
Tổng cộng: [Nhà thầu tự tính]						X1

II. Các hạng mục áp dụng loại hợp đồng theo đơn giá cố định

ST T	Danh mục dịch vụ	Mô tả dịch vụ	Khối lượng mời thầu	Đơn vị tính	Đơn giá	Thành tiền
(1)	(2)	(3)	(4)	(5)	(6)	(7)

Handwritten signatures and initials in blue ink.

I	Các hạng mục					A=A1+A2+...
1	Hạng mục 1					A1
2	Hạng mục 2					A2
...
II	Chi phí dự phòng cho khối lượng phát sinh			b1%		B1 = b1% x A
Tổng cộng: [Nhà thầu tự tính]						
X2=A+B1						

III. Các hạng mục áp dụng loại hợp đồng theo đơn giá điều chỉnh

STT	Danh mục dịch vụ	Mô tả dịch vụ	Khối lượng mời thầu	Đơn vị tính	Đơn giá	Thành tiền
(1)	(2)	(3)	(4)	(5)	(6)	(7)
I	Các hạng mục					A=A1+A2+...
1	Hạng mục 1					A1
2	Hạng mục 2					A2
...

Handwritten signatures and initials in blue ink.

II	Chi phí dự phòng (dự phòng khối lượng phát sinh, trượt giá)			b2%			B2 = b2% x A
Tổng cộng: [Nhà thầu tự tính]							
X3=A+B2							

IV. Các hạng mục áp dụng loại hợp đồng theo thời gian

STT	Danh mục dịch vụ	Mô tả dịch vụ	Khối lượng mời thầu/ngày (tháng)	Số ngày/tháng thực hiện	Đơn vị tính	Đơn giá theo ngày (tháng)	Thành tiền
(1)	(2)	(3)	(4)	(5)	(6)	(7)	(8)=(4)*(5)* (7)
I	Các hạng mục						A=A1+A2+.
1	Hạng mục 1						..
2	Hạng mục 2						A1
...	...						A2
							...

✓ mh

II	Chi phí dự phòng cho khối lượng phát sinh theo thời gian		b3%			$B3 = b3\% \times A$
Tổng hợp giá dự thầu (đã bao gồm thuế, phí, lệ phí (nếu có))						$X4=A+B3$

V. Tổng hợp giá dự thầu

ST T	Các hạng mục	Thành tiền
I	Các hạng mục áp dụng loại hợp đồng trọn gói	X1
II	Các hạng mục áp dụng loại hợp đồng theo đơn giá cố định	X2
III	Các hạng mục áp dụng loại hợp đồng theo đơn giá điều chỉnh	X3
IV	Các hạng mục áp dụng loại hợp đồng theo thời gian	X4
Tổng cộng (Trích xuất ra giá dự thầu)		$X=X1+X2+X3+X4$

Ghi chú:

- Các cột từ (1) đến (5) của Mục I, II, III; các cột từ (1) đến (6) của Mục IV: Nhà thầu điền

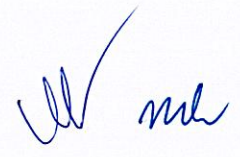

- Cột (6) của Mục I, II, III; cột (7) của Mục IV: Nhà thầu điền đơn giá cho tất cả các hạng mục công việc. Đơn giá nhà thầu chào bao gồm các chi phí cần thiết để thực hiện gói thầu, trong đó bao gồm các chi phí thuế, phí, lệ phí (nếu có). Khi tham dự thầu, nhà thầu phải chịu trách nhiệm tìm hiểu, tính toán và chào đầy đủ các loại thuế, phí, lệ phí (nếu có) theo thuế suất, mức phí, lệ phí tại thời điểm 28 ngày trước ngày có thời điểm đóng thầu theo quy định.

- Cột (7) của Mục I, II, III; cột (8) của Mục IV: Nhà thầu tính toán

Handwritten signature

Phần 2. YÊU CẦU VỀ KỸ THUẬT

Chương V. YÊU CẦU VỀ KỸ THUẬT

1. Giới thiệu chung về hệ thống/ thiết bị

a. Kích thước và trọng lượng thiết bị:

- Chiều dài khi thu vào hoàn toàn: 1235 mm;
- Hành trình piston: 210 mm;
- Chiều dài khi mở ra hoàn toàn: 1445 mm;
- Lượng khí đồ đầy dầu: 622 kg.

b. Hiện trạng thiết bị

- Đường kính Piston rod: 140mm; Chiều dài vết xước: 375mm;
- Đường kính cylinder tube: 280mm; Chiều dài vết xước: 375mm.

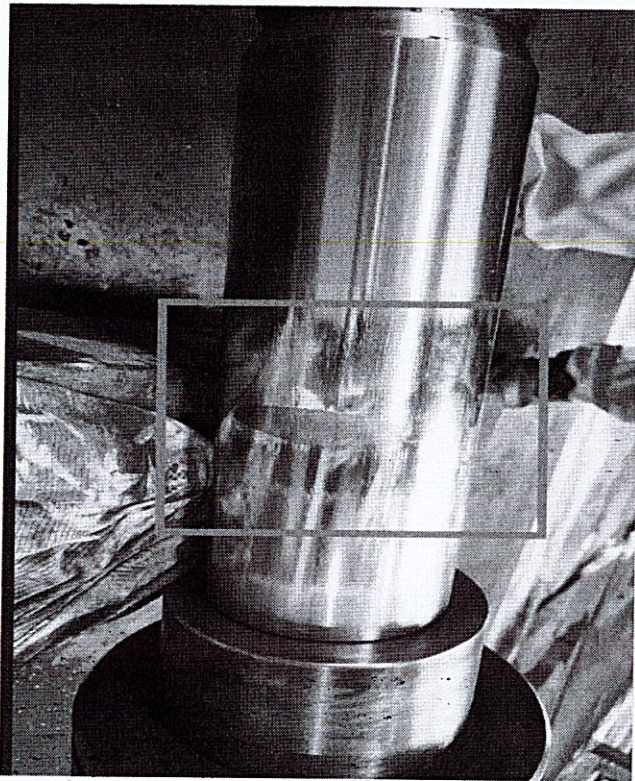

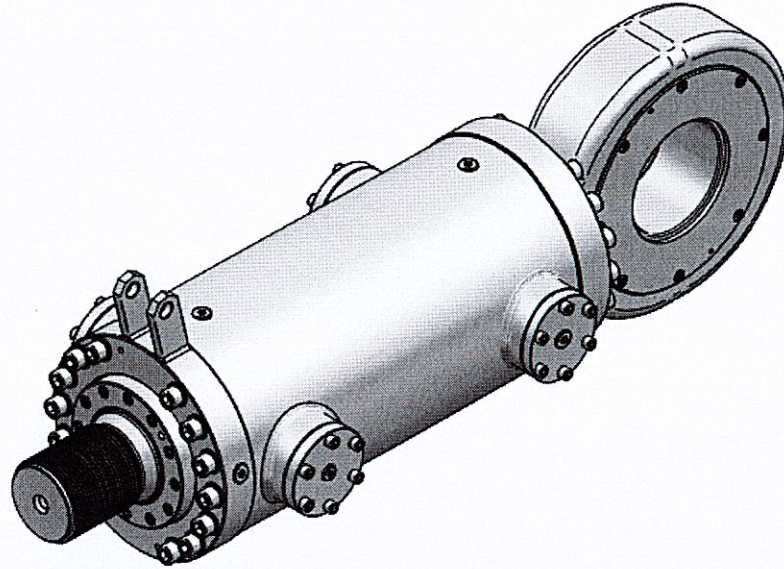

c. Khảo sát, đánh giá tình trạng: Nhà thầu (bằng chi phí của mình) có thể tiến hành khảo sát hệ thống thiết bị có liên quan của Nhà máy để thu thập thông tin kỹ thuật liên quan phục vụ công tác chào thầu. Trường hợp Nhà thầu có nhu cầu khảo sát thì cần gửi văn bản đề nghị khảo sát và thời gian khảo sát cụ thể tới Bên mời thầu. Bên mời thầu sẽ có ý kiến phản hồi để xác nhận thời gian tiến hành khảo sát phù hợp.

2. Giới thiệu chung về gói thầu

- Tên gói thầu: Cung cấp dịch vụ gia công phục hồi bề mặt Cylinder tube và Piston rod bằng phương pháp mạ/phun phủ HVOF;
- Nguồn vốn: Chi phí sản xuất kinh doanh của NMD Sông Hậu 1;
- Hình thức lựa chọn nhà thầu: Áp dụng hình thức đấu thầu rộng rãi trong nước qua mạng;
- Phương thức lựa chọn nhà thầu: 01 giai đoạn, 01 túi hồ sơ;
- Thời gian bắt đầu tổ chức lựa chọn nhà thầu:
- + Thời gian bắt đầu tổ chức LCNT: Quý I/2026;
- + Tổng thời gian tổ chức lựa chọn nhà thầu: 68 ngày.
- Loại Hợp đồng: Đơn giá cố định;
- Thời gian thực hiện gói thầu: 51 ngày;
- Địa điểm: Nhà máy nhiệt điện Sông Hậu 1, ấp Phú Xuân, xã Châu Thành, thành phố Cần Thơ.

3. Phạm vi cung cấp:

Phạm vi công việc của gói thầu Cung cấp dịch vụ gia công phục hồi bề mặt Cylinder tube và Piston rod bằng phương pháp mạ/phun phủ HVOF” bao gồm nhưng không giới hạn như bảng mô tả dưới đây, Nhà thầu có trách nhiệm khảo sát, tính toán các công việc có thể phát sinh, chưa được mô tả nhưng về bản chất, quy trình, công nghệ vẫn thuộc trách nhiệm của nhà thầu thực hiện gói thầu.

Stt	Danh mục dịch vụ	Mô tả dịch vụ(*)	Khối lượng môi thầu	Đơn vị
1	Phục hồi bề mặt Cylinder tube và Piston rod bằng phương pháp phun phủ HVOF	<p>Thực hiện công tác gia công phục hồi bề mặt Cylinder tube và Piston rod bằng phương pháp phun phủ HVOF (High Velocity Oxygen Fuel):</p> <ul style="list-style-type: none"> - Vật liệu phủ phủ: Chromium Carbide - Độ cứng bề mặt sau phục hồi: 55 - 60 HRC - Đường kính Piston rod: 140mm; Chiều dài vết xước: 375mm - Đường kính cylinder tube: 280mm; Chiều dài vết xước: 375mm. - Cung cấp đầy đủ nhân sự, thiết bị, vật tư cần thiết để thực hiện công tác gia công phục hồi bề mặt Cylinder tube và Piston rod 	17	Bộ

- Nhà thầu phải tính toán, cung cấp đủ và không giới hạn toàn bộ vật tư phụ (vật tư tiêu hao), nhân sự, thiết bị, công cụ dụng cụ để thực hiện toàn bộ nội dung công việc đảm bảo tiến độ, chất lượng và an toàn theo quy định của HSMT.

4. Yêu cầu kỹ thuật:

4.1. Yêu cầu về công tác an toàn, sức khỏe và môi trường

Nhà thầu phải cam kết:

- Nhân lực nhà thầu tuyệt đối phải tuân thủ theo các quy định an ninh an toàn môi trường và Phòng cháy chữa cháy của Chi nhánh Phát điện Dầu khí/Nhà máy



Nhiệt điện Sông Hậu 1 và các quy định hiện hành của pháp luật Việt Nam khi thực hiện dịch vụ.

- Thường xuyên kiểm tra, giám sát công tác an toàn lao động trong quá trình thực hiện dịch vụ. Khi phát hiện có vi phạm về an toàn lao động thì phải đình chỉ thi công, khắc phục mối nguy trước khi cho phép thi công trở lại. Nếu nhà thầu để xảy ra vi phạm về an toàn lao động thuộc phạm vi quản lý của mình phải chịu trách nhiệm trước pháp luật.

- Nhà thầu phải có trách nhiệm đào tạo, hướng dẫn, phổ biến các quy định về an toàn lao động cho người lao động của mình.

- Nhà thầu cam kết trang bị đầy đủ dụng cụ, phương tiện làm việc cũng như trang bị an toàn, bảo hộ lao động cho nhân viên khi thực hiện công việc theo tiêu chuẩn TCVN 5308:1991 và các quy phạm khác có liên quan.

- Khi có sự cố về an toàn lao động, Nhà thầu và các bên liên quan có trách nhiệm tổ chức xử lý và báo cáo cơ quan quản lý nhà nước về an toàn lao động theo quy định của pháp luật, đồng thời chịu trách nhiệm khắc phục và bồi thường thiệt hại do Nhà thầu không đảm bảo an toàn lao động gây ra.

- Nhà thầu phải đảm bảo an toàn và sức khỏe cho nhân lực của Nhà thầu.

- Nhà thầu cam kết tất cả nhân sự tham gia thực hiện gói thầu phải có các chứng chỉ/chứng nhận còn hiệu lực trong thời gian thi công, cụ thể như sau:

+ Giấy chứng nhận huấn luyện về an toàn vệ sinh lao động/Thẻ an toàn lao động phù hợp với các quy định an toàn của nhà nước.

+ Chứng chỉ của những người lao động làm những công việc có yêu cầu nghiêm ngặt về an toàn lao động theo quy định hiện hành của nhà nước.

- Toàn bộ nhân lực thi công của Nhà thầu phải được đào tạo an toàn lao động theo quy định của Nhà máy Nhiệt điện Sông Hậu 1 và Pháp luật trước khi thi công.

- Phương tiện, máy móc, thiết bị, công cụ dụng cụ sử dụng để thực hiện dịch vụ phải có đầy đủ chứng chỉ kiểm định theo quy định pháp luật (nếu có).

- Bồi thường và không gây tổn hại đến Bên mời thầu đối với mọi thiệt hại hoặc tổn thất do hậu quả cháy gây ra và nhà thầu sẽ chịu trách nhiệm đối với mọi thiệt hại và tổn thất trong khu vực Nhà thầu chịu trách nhiệm, bao gồm cả khu vực của nhà thầu phụ của Nhà thầu.

4.2. Giải pháp kỹ thuật và biện pháp tổ chức thực hiện

Bằng với năng lực, kinh nghiệm và chi phí của mình, Nhà thầu chủ động khảo sát hiện trường để triển khai công việc. Nhà thầu phải xây dựng giải pháp kỹ thuật và phương pháp tổ chức thực hiện cho toàn bộ công việc. Trong đó, tối thiểu phải đáp ứng các nội dung sau:

a. Công tác chuẩn bị thi công

Nhà thầu chịu trách nhiệm cung cấp đủ vật tư phụ, công cụ dụng cụ, bố trí đủ nhân lực và máy móc phục vụ thi công các hạng mục công việc theo đúng yêu cầu của HSMT. Nhà thầu phải tuân thủ các nội dung sau:

Nhà thầu phải cam kết

- Cung cấp đủ vật tư phụ và công cụ dụng cụ để thực hiện công việc đảm bảo an toàn, chất lượng và tiến độ theo phương án đề ra.
- Cung cấp đủ nhân lực đủ trình độ chuyên môn để thực hiện công việc đảm bảo an toàn, chất lượng và tiến độ theo phương án đề ra.
- Cung cấp đủ máy thi công để thực hiện công việc đảm bảo an toàn, chất lượng và tiến độ theo phương án đề ra. Các thiết bị thi công phải còn hoạt động và đảm bảo an toàn khi sử dụng. Đối với các thiết bị có yêu cầu nghiêm ngặt về an toàn lao động đều phải có giấy phép sử dụng do cơ quan có thẩm quyền cấp và được kiểm tra, kiểm định theo quy định.

b. Biện pháp tổ chức thực hiện

Nhà thầu phải xây dựng biện pháp tổ chức thực hiện dịch vụ phù hợp và đáp ứng theo yêu cầu công việc của HSMT, trong đó có nêu: Phương án tiếp nhận thiết bị từ Chủ đầu tư để tiến hành thực hiện dịch vụ; Nêu chi tiết trình tự các bước tiến hành thực hiện dịch vụ (tối thiểu nhà thầu phải trình bày được các bước sau: kiểm tra, tiện, mài, tạo nhám bề mặt, phủ phủ HVOF, kiểm tra chất lượng lớp sau phun phủ, gia công hoàn thiện sau phun phủ), tương ứng với mỗi bước thực hiện nhà thầu phải đề xuất cụ thể tên thiết bị, thông số kỹ thuật của thiết bị (có đính kèm Catalogue của thiết bị đề xuất).

d. Biện pháp đảm bảo chất lượng

Nhà thầu phải cam kết:

- Cung cấp giấy chứng nhận test xuất xưởng thiết bị trước khi nghiệm thu hàng hóa/ thiết bị;
- Trường hợp do lỗi của Nhà thầu: Trễ tiến độ, sản phẩm phục hồi kém chất lượng làm hư hỏng thiết bị ảnh hưởng đến Tổ máy thì nhà thầu phải chịu trách nhiệm bồi hoàn tùy theo mức độ thiệt hại gây nên;
- Đảm bảo chất lượng; thi công công trình không ảnh hưởng đến sản xuất của Bên mời thầu; bảo hành toàn bộ công trình.

e. Tiến độ thực hiện gói thầu

Căn cứ yêu cầu về khối lượng công việc tại Mục 3 - Phạm vi cung cấp. Nhà thầu phải đề xuất tiến độ thực hiện đáp ứng yêu cầu thực hiện đáp ứng phạm vi công việc cung cấp. Trong đó, tối thiểu phải đáp ứng các nội dung sau:



- Tiến độ thực hiện gói thầu: Nhà thầu có đề xuất và cam kết thời gian cung cấp dịch vụ là 51 kể từ ngày hợp đồng có hiệu lực, trong đó: Thời gian phục hồi cho mỗi Cylinder tube và Piston rod là 3 ngày kể từ ngày bàn giao thiết bị.

- Do tính chất luân phiên để bảo dưỡng từng thiết bị, Chủ đầu tư sẽ bàn giao cho Nhà thầu lần lượt từ 1 đến 6 cylinder, Nhà thầu cam kết thực hiện dịch vụ vào bất kỳ thời gian nào kể cả ngày Chủ nhật, Ngày lễ, ngày Tết khi có thông báo từ Chủ đầu tư.

4.3. Yêu cầu về bảo hành

a. Thời gian bảo hành

- Nhà thầu có trách nhiệm bảo hành toàn bộ phần dịch vụ với thời gian tối thiểu là 06 tháng kể từ ngày ký nghiệm thu thiết bị.

- Trong thời gian bảo hành, sau khi nhận được thông báo của Bên mời thầu, Nhà thầu có trách nhiệm cử nhân sự xuống hiện trường và tiến hành sửa chữa, khắc phục các hư hỏng sai sót, chậm nhất là 72 giờ đối với phạm vi công việc Nhà thầu thực hiện. Trường hợp Nhà thầu từ chối hoặc không thực hiện trong khoảng thời gian được Bên mời thầu quy định, Bên mời thầu có thể tự tổ chức sửa chữa hoặc thay thế và Nhà thầu phải hoàn trả toàn bộ chi phí liên quan.

b. Biện pháp tổ chức thực hiện công tác bảo hành

- Trong thời gian bảo hành có bất kỳ khiếm khuyết nào nhà thầu phải sửa chữa lại đảm bảo yêu cầu kỹ thuật theo hợp đồng.

- Trong trường hợp nhà thầu không thực hiện trách nhiệm bảo hành, bên mời thầu buộc phải sửa chữa xử lý thì nhà thầu phải chịu chi phí sửa chữa đó, kể cả chi phí đó vượt giá trị bảo lãnh bảo hành.

5. Giải pháp và phương pháp luận:

Nhà thầu chuẩn bị đề xuất giải pháp, phương pháp luận tổng quát thực hiện dịch vụ theo các nội dung quy định tại Chương V, gồm các phần như sau:

- Giải pháp và phương pháp luận;

- Kế hoạch công tác.

6. Tổ chức kiểm tra chất lượng và nghiệm thu dịch vụ

- Sau khi Nhà thầu thực hiện xong phạm vi công việc của từng đợt và Nhà thầu cung cấp đầy đủ tài liệu theo đúng quy định hợp đồng thì Hai bên sẽ tiến hành lập biên bản nghiệm thu khối lượng hoàn thành.

- Bên B cung cấp đầy đủ các hồ sơ nghiệm thu theo quy định hợp đồng đã ký và quy định của Chi nhánh Phát điện Dầu khí/Nhà máy Nhiệt điện Sông Hậu 1.

Phần 3. ĐIỀU KIỆN HỢP ĐỒNG VÀ BIỂU MẪU HỢP ĐỒNG

Chương VI. ĐIỀU KIỆN CHUNG CỦA HỢP ĐỒNG

Điều kiện hợp đồng bao gồm **ĐKC**, **ĐKCT** của Hợp đồng và Phụ lục Hợp đồng (nếu có) thể hiện quyền lợi và nghĩa vụ của các bên.

ĐKC của Hợp đồng được áp dụng cho tất cả các hợp đồng của các gói thầu khác nhau. Chỉ được sử dụng mà không được sửa đổi các quy định tại Chương này. **ĐKCT** quy định cụ thể các nội dung tương ứng với **ĐKC** khi áp dụng đối với từng gói thầu nhằm bổ sung thông tin cần thiết để hoàn chỉnh hợp đồng, đảm bảo tính khả thi cho việc ký kết và thực hiện hợp đồng.

Chủ đầu tư, Bên mời thầu có thể áp dụng loại hợp đồng trọn gói hoặc hợp đồng theo đơn giá cố định, hợp đồng theo đơn giá điều chỉnh, hợp đồng theo tỷ lệ phần trăm, hợp đồng theo thời gian. Để áp dụng điều khoản về giảm trừ thanh toán, Chủ đầu tư, Bên mời thầu cần xây dựng phụ lục Hợp đồng, trong đó nêu rõ yêu cầu về chất lượng đầu ra; mức độ chất lượng có thể chấp nhận được; biện pháp kiểm tra, đánh giá, xác định mức độ đáp ứng về chất lượng của dịch vụ do nhà thầu cung cấp (ví dụ lấy mẫu phân tích); mức độ giảm trừ thanh toán theo kỳ thanh toán.

Chỉ nên đưa các hạng mục có thể kiểm tra, đánh giá, xác định chất lượng vào danh mục giảm trừ thanh toán để làm cơ sở thanh toán giữa hai bên, tránh phát sinh tranh chấp trong quá trình thanh toán hợp đồng.

Trường hợp Chủ đầu tư, Bên mời thầu có nguồn lực tài chính để khuyến khích nhà thầu khi nhà thầu hoàn thành việc cung cấp dịch vụ với chất lượng xuất sắc, có thể bổ sung điều khoản về “tăng giá trị thanh toán” trên nguyên tắc tương tự như đối với điều khoản giảm trừ thanh toán vào **ĐKC** và **ĐKCT**.

Đối với hợp đồng theo thời gian, có thể áp dụng trong tình trạng khẩn cấp; sửa chữa, bảo trì công trình, máy móc, thiết bị. Đối với hợp đồng theo tỷ lệ phần trăm, chỉ có thể áp dụng cho gói thầu bảo hiểm công trình mà giá trị hợp đồng được xác định chính xác trên cơ sở giá trị công trình thực tế được nghiệm thu.

1. Định nghĩa

Trong hợp đồng này, các từ ngữ dưới đây được hiểu như sau:

1.1. “Bất khả kháng” là những sự kiện hoặc tình huống nằm ngoài tầm kiểm soát của các bên và không thể lường trước, không thể tránh được mà nguyên nhân không phải do sơ suất hoặc thiếu chú ý của các bên. Sự kiện bất khả kháng có thể bao gồm nhưng không giới hạn bởi chiến tranh, bạo loạn, đình công, hỏa hoạn, lũ lụt, dịch bệnh, cách ly do kiểm dịch và cấm vận hàng hóa;

1.2. “Bên” là Chủ đầu tư hoặc Nhà thầu, tùy từng trường hợp.

1.3. “Chủ đầu tư” là tổ chức được quy định tại **ĐKCT**;

1.4. “Dịch vụ phi tư vấn” là một hoặc một số hoạt động dịch vụ bao gồm: logistics, bảo hiểm, quảng cáo, nghiệm thu chạy thử, chụp ảnh vệ tinh; in ấn; vệ sinh; truyền thông; sửa chữa, bảo trì, bảo dưỡng và hoạt động dịch vụ khác không phải là dịch vụ tư vấn quy định tại khoản 22 Điều 3 của QĐMS;

1.5. “Địa điểm cung cấp dịch vụ” là địa điểm được quy định tại **ĐKCT**;

1.6. “Giá hợp đồng” là giá trị ghi trong hợp đồng giữa Chủ đầu tư và nhà thầu, là tổng số tiền ghi trong hợp đồng cho việc cung cấp dịch vụ. Giá hợp đồng đã bao gồm tất cả các chi phí về thuế, phí, lệ phí (nếu có);

1.7. “Hoàn thành” là việc Nhà thầu hoàn tất các nội dung công việc theo các điều khoản và điều kiện quy định tại Hợp đồng;

1.8. “Hợp đồng” là thỏa thuận giữa Chủ đầu tư và Nhà thầu, thể hiện bằng văn bản, được hai bên ký kết, bao gồm cả phụ lục và tài liệu kèm theo;

1.9. “Năm” là năm dương lịch;

1.10. “Ngày” là ngày dương lịch;

1.11. “Nhà thầu” là Nhà thầu trúng thầu (có thể là Nhà thầu độc lập hoặc liên danh) và được quy định tại **ĐKCT**;

1.12. “Nhà thầu phụ” là tổ chức, cá nhân ký hợp đồng với nhà thầu để tham gia thực hiện công việc phi tư vấn;

1.13. “Tài liệu Hợp đồng” là các tài liệu được liệt kê trong Hợp đồng, bao gồm bất kỳ bản sửa đổi, bổ sung nào của Hợp đồng;

	<p>1.14. “Tháng” là tháng dương lịch;</p> <p>1.15. “Thời gian thực hiện hợp đồng” được tính từ ngày hợp đồng có hiệu lực cho đến khi các bên đã hoàn thành cung cấp toàn bộ phạm vi công việc trong hợp đồng đã ký.</p>
2. Hồ sơ hợp đồng và thứ tự ưu tiên	<p>2.1. Tất cả các tài liệu nêu tại Mục 2.2 ĐKC (bao gồm cả các phần của tài liệu) sẽ cấu thành Hợp đồng để tạo thành thể thống nhất, có tính tương hỗ, bổ sung và giải thích cho nhau.</p> <p>2.2. Các tài liệu cấu thành hợp đồng được sắp xếp theo thứ tự ưu tiên sau đây:</p> <p>a) Văn bản Hợp đồng, kèm theo các phụ lục hợp đồng;</p> <p>b) ĐKCT của hợp đồng được điền đầy đủ toàn bộ nội dung và bao gồm cả các nội dung hiệu chỉnh, bổ sung, làm rõ trong quá trình lựa chọn nhà thầu, hoàn thiện hợp đồng (nếu có);</p> <p>c) Biên bản hoàn thiện hợp đồng;</p> <p>d) ĐKC của hợp đồng;</p> <p>đ) Quyết định phê duyệt kết quả lựa chọn nhà thầu;</p> <p>e) Thư chấp thuận HSDT và trao hợp đồng;</p> <p>g) HSDT và các văn bản làm rõ HSDT của Nhà thầu (nếu có);</p> <p>h) HSMT và các tài liệu sửa đổi, làm rõ HSMT (nếu có);</p> <p>i) Các tài liệu khác quy định tại ĐKCT.</p>
3. Luật và ngôn ngữ	<p>3.1. Luật điều chỉnh hợp đồng là luật Việt Nam;</p> <p>3.2. Ngôn ngữ của hợp đồng là tiếng Việt.</p>
4. Thông báo	<p>4.1. Bất cứ thông báo nào của một bên gửi cho bên kia liên quan đến hợp đồng phải được thể hiện bằng văn bản, theo địa chỉ quy định tại ĐKCT. Thuật ngữ “bằng văn bản” có nghĩa là hình thức truyền đạt thông tin dưới dạng viết và có bằng chứng về việc tiếp nhận thông tin.</p> <p>4.2. Thông báo của một bên sẽ được coi là có hiệu lực kể từ ngày bên kia nhận được hoặc theo ngày hiệu lực nêu trong thông báo, tùy theo ngày nào đến muộn hơn.</p>

<p>5. Bảo đảm thực hiện hợp đồng</p>	<p>5.1. Bảo đảm thực hiện hợp đồng phải được nộp lên Chủ đầu tư không muộn hơn ngày quy định tại Thư chấp thuận HSDT và trao hợp đồng. Bảo đảm thực hiện hợp đồng được thực hiện bằng một hoặc các hình thức sau:</p> <p>a) Đặt cọc bằng Séc bảo chi hoặc nộp tiền mặt hoặc chuyển khoản vào tài khoản của Chủ đầu tư đối với bảo đảm thực hiện hợp đồng có giá trị dưới 50 triệu đồng và thời gian có hiệu lực của Séc bảo chi phù hợp với thời gian thực hiện gói thầu;</p> <p>b) Nộp thư bảo lãnh của tổ chức tín dụng trong nước, chi nhánh ngân hàng nước ngoài được thành lập theo pháp luật Việt Nam;</p> <p>Bảo đảm thực hiện hợp đồng theo quy định tại điểm b Mục này là bảo đảm không có điều kiện (trả tiền khi có yêu cầu), theo mẫu quy định tại Chương VIII hoặc một mẫu khác được Chủ đầu tư chấp thuận.</p> <p>5.2. Bảo đảm thực hiện hợp đồng có giá trị và hiệu lực quy định tại ĐKCT.</p> <p>5.3. Bảo đảm thực hiện hợp đồng sẽ được trả cho Chủ đầu tư để bồi thường cho bất kỳ tổn thất nào phát sinh do Nhà thầu không hoàn thành các nghĩa vụ hợp đồng.</p> <p>5.4. Thời hạn hoàn trả bảo đảm thực hiện hợp đồng theo quy định tại ĐKCT.</p>
<p>6. Ký hợp đồng thầu phụ</p>	<p>6.1. Nhà thầu được ký kết hợp đồng với các nhà thầu phụ trong danh sách các nhà thầu phụ quy định tại ĐKCT để thực hiện một phần công việc nêu trong HSDT. Việc sử dụng nhà thầu phụ sẽ không làm thay đổi các nghĩa vụ của Nhà thầu. Nhà thầu phải chịu trách nhiệm trước Chủ đầu tư về khối lượng, chất lượng, tiến độ và các nghĩa vụ khác đối với phần việc do nhà thầu phụ thực hiện. Việc thay thế, bổ sung nhà thầu phụ trong danh sách các nhà thầu phụ nêu trong HSDT hoặc thay đổi nội dung thầu phụ nêu trong HSDT chỉ được thực hiện khi được Chủ đầu tư, tư vấn giám sát chấp thuận và không vượt mức tối đa giá trị công việc dành cho nhà thầu phụ nêu trong hợp đồng; việc sử dụng nhà thầu phụ phải phù hợp với nhu cầu của nhà thầu trong thực hiện hợp đồng, nhà thầu phụ phải đáp ứng về năng lực, kinh nghiệm theo yêu cầu của nhà thầu.</p> <p>6.2. Giá trị công việc mà các nhà thầu phụ quy định tại Mục</p>

	<p>6.1 ĐKC thực hiện không được vượt quá tỷ lệ phần trăm theo giá hợp đồng quy định tại ĐKCT.</p> <p>6.3. Nhà thầu có trách nhiệm thanh toán đầy đủ và đúng hạn cho nhà thầu phụ theo các điều khoản thỏa thuận giữa Nhà thầu và nhà thầu phụ. Nhà thầu không được sử dụng nhà thầu phụ cho các công việc khác ngoài công việc kê khai sử dụng nhà thầu phụ nêu trong HSDT.</p> <p>6.4. Yêu cầu khác về nhà thầu phụ quy định tại ĐKCT.</p>
7. Phạm vi cung cấp	Dịch vụ phi tư vấn sẽ được cung cấp theo quy định tại Chương IV được đính kèm thành Phụ lục và là một bộ phận không tách rời của hợp đồng này, bao gồm các loại dịch vụ mà Nhà thầu phải cung cấp và đơn giá của các loại dịch vụ đó.
8. Tiến độ cung cấp dịch vụ phi tư vấn	Tiến độ cung cấp dịch vụ phi tư vấn và thời gian dự kiến hoàn thành phải được thực hiện theo quy định tại Mẫu số 10A hoặc Mẫu số 10B hoặc Mẫu số 10C hoặc Mẫu số 10D Chương IV.
9. Trách nhiệm của Nhà thầu	Nhà thầu phải cung cấp dịch vụ phi tư vấn trong phạm vi cung cấp quy định tại Mục 7 ĐKC và theo tiến độ cung cấp dịch vụ phi tư vấn và lịch hoàn thành quy định tại Mục 8 ĐKC .
10. Loại hợp đồng và giá hợp đồng	<p>10.1. Loại hợp đồng theo quy định tại ĐKCT.</p> <p>10.2. Giá hợp đồng được ghi tại ĐKCT là toàn bộ chi phí để thực hiện hoàn thành việc cung cấp dịch vụ phi tư vấn của gói thầu nêu trong Bảng giá hợp đồng trên cơ sở bảo đảm tiến độ, chất lượng theo đúng yêu cầu của gói thầu.</p>
11. Điều chỉnh thuế	Việc điều chỉnh thuế thực hiện theo quy định tại ĐKCT .
12. Tạm ứng	12.1. Chủ đầu tư phải cấp cho Nhà thầu khoản tiền tạm ứng theo quy định tại ĐKCT , sau khi Nhà thầu nộp Bảo lãnh tạm ứng tương đương với khoản tiền tạm ứng. Bảo lãnh tạm ứng phải được phát hành bởi một tổ chức tín dụng trong nước hoặc chi nhánh ngân hàng nước ngoài được thành lập theo pháp luật Việt Nam và có hiệu lực cho đến khi hoàn trả hết khoản tiền tạm ứng; giá trị của bảo lãnh tạm ứng sẽ được giảm dần theo số tiền tạm ứng mà Nhà thầu hoàn trả. Không tính lãi đối với tiền tạm ứng.

	<p>12.2. Nhà thầu chỉ được sử dụng tiền tạm ứng cho việc thực hiện Hợp đồng. Nhà thầu phải chứng minh rằng khoản tiền tạm ứng đã được sử dụng đúng mục đích, đúng đối tượng bằng cách nộp bản sao các hóa đơn chứng từ hoặc tài liệu liên quan cho Chủ đầu tư.</p>
<p>13. Thanh toán</p>	<p>13.1. Yêu cầu thanh toán của Nhà thầu phải được gửi cho Chủ đầu tư bằng văn bản, kèm theo hóa đơn mô tả dịch vụ đã thực hiện khi đã hoàn thành tất cả các nghĩa vụ khác quy định trong hợp đồng. Việc thanh toán thực hiện theo quy định tại ĐKCT.</p> <p>13.2. Việc giám trừ thanh toán trên cơ sở chất lượng dịch vụ thực hiện theo quy định tại ĐKCT.</p> <p>13.3. Đồng tiền thanh toán là: VND.</p> <p>13.4. Quyết toán và thanh lý hợp đồng: theo quy định tại ĐKCT</p>
<p>14. Sử dụng các tài liệu và thông tin liên quan đến hợp đồng</p>	<p>14.1. Chủ đầu tư và Nhà thầu phải bảo mật bất kỳ tài liệu, dữ liệu hoặc thông tin nào khác liên quan đến hợp đồng do một bên cung cấp trực tiếp hoặc gián tiếp cho bên kia, không được tiết lộ tài liệu, dữ liệu hoặc thông tin đó cho bên thứ ba nếu không có văn bản đồng ý của bên kia cho dù tài liệu, dữ liệu hoặc thông tin đó được cung cấp trước, trong hoặc sau khi hoàn thành hoặc chấm dứt hợp đồng. Nhà thầu có thể chuyển cho nhà thầu phụ các tài liệu, dữ liệu và thông tin phù hợp do Chủ đầu tư cung cấp để nhà thầu phụ thực hiện công việc của mình theo hợp đồng; trong trường hợp này, nhà thầu phụ phải có cam kết với Nhà thầu về việc bảo mật các tài liệu, dữ liệu hoặc thông tin đó.</p> <p>14.2. Chủ đầu tư không được sử dụng các tài liệu, dữ liệu và thông tin khác nhận được từ Nhà thầu cho bất kỳ mục đích nào khác không liên quan đến hợp đồng. Nhà thầu không được sử dụng các tài liệu, dữ liệu và thông tin khác nhận được từ Chủ đầu tư cho bất kỳ mục đích nào khác không liên quan đến việc thực hiện hợp đồng.</p> <p>14.3. Nghĩa vụ của Chủ đầu tư và Nhà thầu quy định tại Mục 14.1 ĐKC và Mục 14.2 ĐKC không áp dụng đối với các thông tin sau đây:</p> <p>a) Thông tin mà Chủ đầu tư hoặc Nhà thầu cần cung cấp cho</p>

	<p>cấp có thẩm quyền;</p> <p>b) Thông tin đã hoặc sẽ được công bố mà không phải do lỗi của Chủ đầu tư hoặc Nhà thầu;</p> <p>c) Thông tin thuộc sở hữu của một bên vào thời điểm công bố và trước đó không phải do bên kia cung cấp trực tiếp hoặc gián tiếp;</p> <p>d) Thông tin mà một bên nhận được một cách hợp pháp từ một bên thứ ba không có nghĩa vụ bảo mật thông tin.</p> <p>14.4. Các quy định tại Mục 14 ĐKC không làm thay đổi bất kỳ cam kết bảo mật nào do một bên đưa ra trước ngày ký hợp đồng liên quan đến việc cung cấp dịch vụ.</p> <p>14.5. Các quy định tại Mục 14 ĐKC tiếp tục có hiệu lực sau khi hoàn thành hoặc chấm dứt hợp đồng vì bất cứ lý do gì.</p>
15. Phạt và bồi thường thiệt hại	Phạt vi phạm hợp đồng và bồi thường thiệt hại theo quy định tại ĐKCT .
16. Bất khả kháng	<p>16.1. Nhà thầu không bị tịch thu bảo lãnh thực hiện hợp đồng, không phải chịu trách nhiệm bồi thường thiệt hại hay bị phạt hoặc bị chấm dứt hợp đồng nếu rơi vào các sự kiện bất khả kháng gây cản trở tiến độ thực hiện hợp đồng hoặc không thể thực hiện nghĩa vụ hợp đồng.</p> <p>16.2. Khi xảy ra sự việc bất khả kháng, việc một bên không thực hiện được bất kỳ một nghĩa vụ nào của mình sẽ không bị coi là vi phạm hay phá vỡ Hợp đồng, với điều kiện bên bị ảnh hưởng bởi vụ việc này: (a) đã tiến hành những biện pháp ngăn ngừa hợp lý, cẩn trọng và các biện pháp thay thế cần thiết, tất cả với mục đích thực hiện được những điều khoản và điều kiện của Hợp đồng này, và (b) phải tiếp tục thực hiện các nghĩa vụ của mình trong phạm vi Hợp đồng chừng nào việc thực hiện này còn hợp lý và thực tế.</p> <p>16.3. Trong hợp đồng này, bất khả kháng được hiểu là các sự kiện nằm ngoài tầm kiểm soát của các bên và không thể lường trước, không thể tránh được và khiến cho việc thực hiện hợp đồng là không khả thi mà nguyên nhân không phải do sơ suất hoặc thiếu chú ý của các bên. Sự kiện bất khả kháng có thể bao gồm nhưng không giới hạn bởi chiến tranh, bạo loạn, đình</p>

	<p>công, hỏa hoạn, lũ lụt, dịch bệnh, cách ly do kiểm dịch hoặc các chính sách, quy định của Nhà nước.</p> <p>16.4. Khi xảy ra sự kiện bất khả kháng, bên bị ảnh hưởng bởi sự kiện bất khả kháng phải kịp thời thông báo bằng văn bản cho bên kia về sự kiện đó và nguyên nhân gây ra sự kiện trong vòng 14 ngày kể từ ngày xảy ra sự kiện bất khả kháng. Đồng thời, chuyển cho bên kia giấy xác nhận về sự kiện bất khả kháng đó được cấp bởi một tổ chức có thẩm quyền tại nơi xảy ra sự kiện bất khả kháng.</p> <p>Nhà thầu bị ảnh hưởng bởi sự kiện bất khả kháng phải tiếp tục thực hiện các nghĩa vụ hợp đồng theo hoàn cảnh thực tế cho phép và phải tìm mọi biện pháp hợp lý để hạn chế hậu quả của sự việc bất khả kháng.</p> <p>16.5. Thời hạn mà một bên phải hoàn thành một công việc theo Hợp đồng này được gia hạn thêm một khoảng thời gian bằng đúng thời gian bên đó không thể thực hiện được công việc do sự kiện bất khả kháng gây ra.</p>
<p>17. Sửa đổi hợp đồng</p>	<p>17.1 Việc sửa đổi hợp đồng có thể được thực hiện trong các trường hợp sau:</p> <ul style="list-style-type: none"> a) Bổ sung hạng mục công việc cần thiết ngoài phạm vi công việc quy định trong hợp đồng; b) Thay đổi thời gian thực hiện hợp đồng; c) Các nội dung khác quy định tại ĐKCT. <p>17.2. Chủ đầu tư và Nhà thầu sẽ tiến hành thương thảo để làm cơ sở ký kết văn bản sửa đổi hợp đồng trong trường hợp sửa đổi hợp đồng tuân thủ quy định Điều 74 của QĐMS.</p> <p>17.3. Trong thời gian thực hiện hợp đồng, Nhà thầu có thể đề xuất giải pháp tiết kiệm chi phí bao gồm ít nhất các nội dung sau đây:</p> <ul style="list-style-type: none"> a) Nội dung giải pháp, giải thích sự khác biệt so với các yêu cầu theo hợp đồng đã ký kết. b) Phân tích toàn diện chi phí và lợi ích của giải pháp bao gồm mô tả và ước tính các chi phí (bao gồm cả chi phí vòng đời, nếu có) có thể phát sinh cho Chủ đầu tư. c) Tác động của giải pháp đối với hiệu quả thực hiện hợp đồng.

U

mh

	<p>17.4. Chủ đầu tư có thể chấp thuận đề xuất của Nhà thầu nếu đề xuất này chứng minh được một trong các lợi ích dưới đây:</p> <ul style="list-style-type: none"> a) Rút ngắn thời gian thực hiện dịch vụ; b) Giảm giá hợp đồng hoặc chi phí vòng đời cho Chủ đầu tư; c) Nâng cao chất lượng, hiệu quả, an toàn hoặc tính bền vững của dịch vụ; d) Bất kỳ lợi ích nào khác cho Chủ đầu tư. <p>Trường hợp đề xuất của Nhà thầu được Chủ đầu tư chấp thuận và làm giảm giá hợp đồng, Chủ đầu tư thanh toán cho Nhà thầu theo tỷ lệ quy định tại ĐKCT đối với phần giá trị giảm giá hợp đồng.</p> <p>Trường hợp đề xuất của Nhà thầu được Chủ đầu tư chấp thuận và làm tăng giá hợp đồng nhưng giảm chi phí vòng đời do tác động của các yếu tố quy định tại các điểm a, b, c và d Mục này, Chủ đầu tư thanh toán cho Nhà thầu theo phần giá trị tăng giá hợp đồng.</p>
<p>18. Điều chỉnh tiến độ thực hiện hợp đồng</p>	<p>Trong quá trình thực hiện hợp đồng, các bên được điều chỉnh các mốc thời gian hoàn thành các nội dung quy định cụ thể trong hợp đồng trong các trường hợp sau đây:</p> <ul style="list-style-type: none"> a) Trường hợp bất khả kháng hoặc phát sinh các điều kiện bất lợi, cản trở nhà thầu trong việc thực hiện hợp đồng và không liên quan đến vi phạm hoặc sơ suất của các bên tham gia hợp đồng; b) Thay đổi, điều chỉnh dự án, phạm vi công việc, phạm vi cung cấp, thiết kế, giải pháp thi công chủ đạo, biện pháp cung cấp do yêu cầu khách quan làm ảnh hưởng đến tiến độ hợp đồng; c) Một hoặc các bên đề xuất sáng kiến, cải tiến thực hiện hợp đồng mà cần thay đổi tiến độ nhằm mục đích mang lại lợi ích cao hơn cho Chủ đầu tư; d) Việc bàn giao mặt bằng không đúng với thỏa thuận trong hợp đồng, tạm dừng hợp đồng do lỗi của Chủ đầu tư ảnh hưởng đến tiến độ hợp đồng mà không do lỗi của nhà thầu; đ) Tạm dừng thực hiện công việc theo yêu cầu của cơ quan nhà nước có thẩm quyền mà không do lỗi của Chủ đầu tư, nhà

	<p>thầu;</p> <p>e) Các trường hợp khác quy định tại ĐKCT.</p> <p>Khi điều chỉnh các mốc thời gian hoàn thành mà không vượt thời gian thực hiện hợp đồng thì Chủ đầu tư và nhà thầu thỏa thuận, thống nhất việc điều chỉnh; trường hợp vượt thì Chủ đầu tư và nhà thầu chỉ được thỏa thuận, thống nhất việc điều chỉnh sau khi được người có thẩm quyền cho phép.</p>
<p>19. Chấm dứt hợp đồng</p>	<p>19.1. Chấm dứt hợp đồng do sai phạm</p> <p>a) Chủ đầu tư có thể chấm dứt một phần hoặc toàn bộ hợp đồng mà không gây tổn hại đến các biện pháp khắc phục vi phạm hợp đồng khác bằng cách thông báo bằng văn bản cho Nhà thầu về sai phạm trong hợp đồng trong các trường hợp sau:</p> <p>(i) Nhà thầu không thực hiện một phần hoặc toàn bộ nội dung công việc theo hợp đồng trong thời hạn đã nêu trong hợp đồng hoặc trong khoảng thời gian đã được Chủ đầu tư gia hạn;</p> <p>(ii) Nhà thầu không thực hiện bất kỳ nghĩa vụ nào khác theo hợp đồng;</p> <p>(iii) Nhà thầu bị mất khả năng thanh toán hoặc phá sản;</p> <p>(iv) Có bằng chứng cho thấy Nhà thầu đã vi phạm một trong các hành vi bị cấm quy định tại Điều 107 của QĐMS trong quá trình đấu thầu hoặc thực hiện Hợp đồng.</p> <p>b) Trong trường hợp Chủ đầu tư chấm dứt việc thực hiện một phần hay toàn bộ hợp đồng theo điểm a Mục 19.1 ĐKC, Chủ đầu tư có thể ký hợp đồng với nhà thầu khác để thực hiện phần hợp đồng bị chấm dứt đó. Nhà thầu sẽ chịu trách nhiệm bồi thường cho Chủ đầu tư những chi phí vượt trội cho việc thực hiện phần hợp đồng bị chấm dứt này. Tuy nhiên, Nhà thầu vẫn phải tiếp tục thực hiện phần hợp đồng không bị chấm dứt và chịu trách nhiệm đối với phần hợp đồng do mình thực hiện.</p> <p>c) Nhà thầu có thể chấm dứt hợp đồng bằng cách gửi văn bản thông báo cho Chủ đầu tư trong vòng ba mươi (30) ngày trong các trường hợp sau đây:</p> <p>- Nếu Chủ đầu tư không thanh toán bất kỳ khoản tiền nào phải trả cho Nhà thầu theo Hợp đồng và không có tranh chấp theo Mục 22 ĐKC về việc này trong vòng sáu mươi (60) ngày sau</p>

Uo mh

	<p>khi nhận được thông báo bằng văn bản của Nhà thầu về việc quá hạn thanh toán;</p> <p>- Nếu vì lý do bất khả kháng, trong thời gian không dưới sáu mươi (60) ngày, nhà thầu không thể thực hiện được hợp đồng.</p> <p>19.2. Chấm dứt hợp đồng do mất khả năng thanh toán</p> <p>Trường hợp Nhà thầu phá sản hoặc mất khả năng thanh toán, Chủ đầu tư có thể chấm dứt hợp đồng vào bất kỳ thời điểm nào bằng cách gửi thông báo cho Nhà thầu. Trong trường hợp đó, hợp đồng sẽ chấm dứt và Nhà thầu không được bồi thường với điều kiện là việc chấm dứt hợp đồng không gây tổn hại hoặc ảnh hưởng đến bất kỳ quyền khởi kiện hoặc biện pháp khắc phục của Chủ đầu tư trước đó hoặc sau đó.</p>
<p>20. Phát hiện và khắc phục sai sót</p>	<p>20.1. Chủ đầu tư thực hiện đánh giá chất lượng dịch vụ phi tư vấn theo nguyên tắc và cách thức như quy định tại ĐKCT. Chủ đầu tư có thể hướng dẫn Nhà thầu tự đánh giá và phát hiện sai sót, kiểm tra nội dung công việc mà Chủ đầu tư cho rằng có thể có sai sót. Thời hạn trách nhiệm đối với sai sót được quy định tại ĐKCT.</p> <p>20.2. Trường hợp phát sinh sai sót trong quá trình Nhà thầu cung cấp dịch vụ phi tư vấn, trước khi kết thúc hợp đồng, Chủ đầu tư thông báo cho Nhà thầu về các sai sót cần khắc phục.</p> <p>Khi nhận được thông báo của Chủ đầu tư, Nhà thầu có trách nhiệm kịp thời khắc phục sai sót trong khoảng thời gian hợp lý mà Chủ đầu tư quy định trong thông báo. Trường hợp Nhà thầu không khắc phục xong sai sót trong khoảng thời gian cho phép, Chủ đầu tư sẽ đánh giá chi phí cần thiết để khắc phục sai sót và yêu cầu Nhà thầu thanh toán, đồng thời phạt thực hiện hợp đồng đối với Nhà thầu như quy định tại Mục 15 ĐKC.</p>
<p>21. Nhân sự</p>	<p>21.1. Nhà thầu phải huy động tất cả nhân sự như đã đề xuất trong HSDT để thực hiện các nội dung công việc trừ trường hợp Chủ đầu tư có thỏa thuận khác. Trường hợp cần thiết phải thay đổi nhân sự thì Nhà thầu phải báo cáo và được sự chấp thuận của Chủ đầu tư. Nhân sự thay thế phải có năng lực, kinh nghiệm tương đương hoặc tốt hơn so với nhân sự đã đề xuất trước đó.</p>

WY mh

	<p>21.2. Trường hợp nhân sự mất năng lực hành vi dân sự hoặc không hoàn thành tốt công việc của mình thì Chủ đầu tư có văn bản yêu cầu thay thế. Khi nhận được văn bản yêu cầu thay thế nhân sự của Chủ đầu tư, trong thời gian quy định tại ĐKCT, Nhà thầu phải thực hiện thay thế nhân sự có năng lực và kinh nghiệm tương đương hoặc tốt hơn. Trừ trường hợp có thỏa thuận khác, mọi chi phí phát sinh do thay đổi nhân sự do Nhà thầu chịu.</p>
<p>22. Giải quyết tranh chấp</p>	<p>22.1. Chủ đầu tư và Nhà thầu có trách nhiệm giải quyết các tranh chấp phát sinh giữa hai bên thông qua thương lượng, hòa giải.</p> <p>22.2. Nếu tranh chấp không thể giải quyết được bằng thương lượng, hòa giải trong thời gian quy định quy định tại ĐKCT kể từ ngày phát sinh tranh chấp thì bất kỳ bên nào cũng đều có thể yêu cầu đưa việc tranh chấp ra giải quyết theo cơ chế được quy định tại ĐKCT.</p>

Handwritten signature

Chương VII. ĐIỀU KIỆN CỤ THỂ CỦA HỢP ĐỒNG

Trừ khi có quy định khác, toàn bộ **ĐKCT** phải được Bên mời thầu ghi đầy đủ trước khi phát hành HSMT.

ĐKC 1.3	<p>Chủ đầu tư: Chi nhánh Phát điện Dầu khí - Tập đoàn Công nghiệp – Năng lượng Quốc gia Việt Nam.</p> <p>Số tài khoản: 1008888868 tại Ngân hàng TMCP Ngoại thương Việt Nam - Chi nhánh Cần Thơ</p> <p>Mã số thuế: 0100681592-036</p> <p>Địa chỉ: Số 18 Láng Hạ, Phường Giảng Võ, Thành phố Hà Nội, Việt Nam.</p> <p>Đại diện: Ông Nguyễn Văn Chính - Giám đốc Nhà máy Nhiệt điện Sông Hậu 1 (theo Quyết định số 900/QĐ-CNPĐ ngày 30/05/2024 của Giám đốc Chi nhánh Phát điện Dầu khí)</p> <p>Email: vanthush1@pvpgb.vn</p>
ĐKC 1.5	<p>Địa điểm cung cấp dịch vụ là: Nhà máy Nhiệt điện Sông Hậu 1</p> <p>Địa chỉ: ấp Phú Xuân, thị trấn Mái Dầm, huyện Châu Thành, tỉnh Hậu Giang</p>
ĐKC 1.11	<p>Nhà thầu: _____ [ghi tên, địa chỉ, số tài khoản, mã số thuế, điện thoại, fax, email của Nhà thầu].</p>
ĐKC 2.2 (i)	<p>Các tài liệu sau đây cũng là một phần của Hợp đồng:</p>
ĐKC 4.1	<p>Các thông báo cần gửi về Chủ đầu tư theo địa chỉ dưới đây:</p> <p>Người nhận: Ông Nguyễn Văn Chính – Giám đốc Nhà máy nhiệt điện Sông Hậu 1.</p> <p>Địa chỉ: ấp Phú Xuân, xã Châu Thành, thành phố Cần Thơ</p> <p>Địa chỉ email: vanthush@pvpgb.vn.</p>
ĐKC 5.2	<p>- Giá trị bảo đảm thực hiện hợp đồng: 5% giá hợp đồng.</p> <p>- Hiệu lực của bảo đảm thực hiện hợp đồng: Bảo đảm thực hiện hợp đồng có hiệu lực kể từ ngày phát hành bảo lãnh hoặc ngày hợp đồng có hiệu lực (tùy điều kiện nào đến trước) cho đến hết ngày các bên hoàn thành toàn bộ công việc của Hợp đồng và Chủ đầu tư nhận được Bảo lãnh bảo hành.</p>

 ml

	<p>- Nếu Nhà thầu chưa hoàn thành nghĩa vụ hợp đồng tại thời điểm 28 ngày trước ngày Bảo đảm thực hiện hợp đồng hết hiệu lực thì Nhà thầu phải gia hạn hiệu lực Bảo đảm thực hiện hợp đồng với giá trị nêu trên và có hiệu lực phù hợp, nộp cho Bên mời thầu trước thời điểm hết hiệu lực của Bảo đảm thực hiện hợp đồng tối thiểu 21 ngày. Trước 7 ngày lịch đến ngày hết hạn Bảo đảm thực hiện hợp đồng mà Bên mời thầu không nhận được văn bản gia hạn thì Bên mời thầu có quyền tịch thu 100% số tiền Bảo đảm thực hiện hợp đồng nói trên của Nhà thầu.</p> <p>- Bảo đảm thực hiện hợp đồng sẽ được trả cho Bên mời thầu như một khoản bồi thường cho bất cứ thiệt hại nào phát sinh do lỗi của Nhà thầu không hoàn thành nghĩa vụ của mình theo quy định hợp đồng.</p> <p>- Bên mời thầu có quyền tịch thu Bảo lãnh thực hiện hợp đồng trong các trường hợp sau:</p> <p>+ Bên B từ chối thực hiện hợp đồng khi hợp đồng đã có hiệu lực;</p> <p>+ Nhà thầu vi phạm thỏa thuận trong hợp đồng;</p> <p>+ Nhà thầu thực hiện hợp đồng chậm tiến độ do lỗi của Nhà thầu nhưng từ chối gia hạn hiệu lực của bảo đảm thực hiện hợp đồng;</p> <p>+ Nhà thầu không gia hạn bảo lãnh đúng hạn theo quy định của hợp đồng.</p>
ĐKC 5.4	Thời hạn hoàn trả bảo đảm thực hiện hợp đồng: 15 ngày kể từ khi nhà thầu hoàn thành toàn bộ cung cấp dịch vụ theo quy định của hợp đồng
ĐKC 6.1	Danh sách nhà thầu phụ: Không áp dụng
ĐKC 6.2	Giá trị công việc mà nhà thầu phụ thực hiện không vượt quá: 0% giá hợp đồng.
ĐKC 6.4	Nêu các yêu cầu cần thiết khác về nhà thầu phụ: Không áp dụng
ĐKC 10.1	Loại hợp đồng: Đơn giá cố định
ĐKC 10.2	Giá hợp đồng: Cố định
ĐKC 11	Điều chỉnh thuế: Được phép

Handwritten signatures in blue ink.

	<p>Trong quá trình thực hiện hợp đồng, trường hợp tại thời điểm thanh toán nếu chính sách về thuế có sự thay đổi (tăng hoặc giảm) và trong hợp đồng có quy định được điều chỉnh thuế, đồng thời Nhà thầu xuất trình được các tài liệu xác định rõ số thuế phát sinh thì khoản chênh lệch của chính sách về thuế sẽ được điều chỉnh theo quy định trong hợp đồng.</p>
ĐKC 12.1	<p>Tạm ứng: 20% giá trị Hợp đồng trước thuế.</p> <p>Bên A sẽ tạm ứng cho Bên B 20% giá trị Hợp đồng trước thuế trong vòng 10 ngày làm việc kể từ ngày Hợp đồng có hiệu lực và sau khi Bên A nhận đủ bộ hồ sơ hợp lệ như sau:</p> <ul style="list-style-type: none"> - Công văn đề nghị tạm ứng: 01 bản gốc; - Bảo lãnh thực hiện Hợp đồng theo Mẫu số 15 Chương VIII của HSMT hoặc mẫu khác được Bên mời thầu chấp thuận: 01 bản gốc; - Bảo lãnh tạm ứng tương đương với giá trị tạm ứng theo Mẫu số 16 Chương VIII của HSMT hoặc mẫu khác được Bên mời thầu chấp thuận: 01 bản gốc. <p>Giá trị tạm ứng này sẽ được Bên A khấu trừ toàn bộ vào đợt thanh toán đầu tiên.</p>
ĐKC 13.1	<p>1. Phương thức thanh toán:</p> <ul style="list-style-type: none"> - Hình thức thanh toán: Chuyển khoản. - Số lần thanh toán: theo từng đợt cung cấp dịch vụ. - Thanh toán: Bên A thanh toán cho Bên B 100% giá trị khối lượng công việc hoàn thành trong kỳ thanh toán trong vòng 15 ngày kể từ ngày Bên A nhận được đầy đủ hồ sơ chứng từ hợp lệ sau: <ul style="list-style-type: none"> + Công văn đề nghị thanh toán: 03 bản gốc và 02 bản chính; + Hóa đơn giá trị gia tăng theo quy định (file điện tử); + Biên bản nghiệm thu khối lượng công việc hoàn thành trong kỳ thanh toán có xác nhận của đại diện Chủ đầu tư và đại diện Nhà thầu: 05 bản gốc; + Bảng tính giá trị khối lượng công việc hoàn thành trong kỳ thanh toán có xác nhận của đại diện Chủ đầu tư và đại diện Nhà thầu: 05 bản gốc;



	<p>+ Bảng tính giá trị đề nghị thanh toán được đại diện Bên A và đại diện Bên B xác nhận. Bảng tính giá trị đề nghị thanh toán cần thể hiện các nội dung: Giá trị khối lượng hoàn thành theo hợp đồng, giá trị khối lượng các công việc phát sinh (nếu có), khấu trừ tiền tạm ứng, giá trị giữ lại theo quy định hợp đồng (nếu có), giá trị đề nghị thanh toán trong kỳ thanh toán sau khi đã bù trừ các khoản trên: 05 bản gốc;</p> <p>+ Bảo lãnh bảo hành của Ngân hàng hợp pháp tại Việt Nam phát hành có giá trị bằng 05% giá trị khối lượng công việc hoàn thành trong kỳ thanh toán có hiệu lực trong thời hạn 7 tháng kể từ ngày nghiệm thu, bàn giao hạng mục/Hệ thống đưa vào vận hành.</p> <p>+ Biên bản quyết toán hợp đồng kèm theo Bảng tính giá trị khối lượng hoàn thành toàn bộ hợp đồng có xác nhận của đại diện Chủ đầu tư và đại diện Nhà thầu (đối với lần thanh toán đợt cuối): 05 bản gốc;</p> <p>+ Và các tài liệu liên quan khác (nếu được yêu cầu).</p> <p>- Số bộ hồ sơ thanh toán: 05 bộ.</p>
ĐKC 13.2	Giảm trừ thanh toán:
ĐKC 13.4	<p>1. Quyết toán hợp đồng</p> <p>Trong vòng 15 ngày sau khi nhận được biên bản nghiệm thu đã hoàn thành toàn bộ nội dung công việc theo quy định của hợp đồng, Nhà thầu sẽ trình cho Chủ đầu tư 05 (bộ) quyết toán hợp đồng với các tài liệu trình bày chi tiết theo mẫu mà Chủ đầu tư đã chấp thuận, bao gồm các tài liệu sau:</p> <ul style="list-style-type: none"> - Hóa đơn thuế GTGT theo quy định (nếu có, file điện tử); - Biên bản nghiệm thu khối lượng công việc hoàn thành toàn bộ hợp đồng có xác nhận của đại diện Chủ đầu tư và đại diện Nhà thầu: 05 bản gốc; - Biên bản quyết toán hợp đồng kèm theo Bảng tính giá trị khối lượng hoàn thành toàn bộ hợp đồng có xác nhận của đại diện Chủ đầu tư và đại diện Nhà thầu: 05 bản gốc; - Và các tài liệu liên quan khác (nếu được yêu cầu).



	<p>2. Thanh lý hợp đồng</p> <p>- Hợp đồng kết thúc và xem như đã thanh lý trên cơ sở các Bên hoàn thành trách nhiệm của mình theo quy định trong hợp đồng này.</p> <p>- Trong trường hợp Cơ quan Nhà nước có thẩm quyền (thanh tra, kiểm toán, kiểm tra ...) kiểm tra và có ý kiến về giá trị thanh toán/ quyết toán thì hai Bên thống nhất sẽ thực hiện theo kết luận của cơ quan Nhà nước có thẩm quyền.</p>
<p>ĐKC 15</p>	<p>1. Phạt vi phạm hợp đồng: Áp dụng.</p> <p>- Phạt vi phạm thời hạn thực hiện hợp đồng</p> <p>+ Vì bất kỳ lý do gì (trừ trường hợp bất khả kháng theo quy định tại Mục 16 ĐKC), Nhà thầu không thực công việc theo đúng thời hạn quy định tại Điều 7 thì Nhà thầu bị phạt 1% giá trị phần hợp đồng vi phạm cho mỗi ngày chậm trễ; tổng số lần phạt không quá 8% giá trị hợp đồng vi phạm. Đồng thời, Bên B sẽ không được thanh toán chi phí cho các ngày phát sinh do vi phạm thời gian thực hiện công việc theo quy định hợp đồng (trừ trường hợp hai bên có thảo thuận khác).</p> <p>+ Nếu sau 03 ngày dương lịch kể từ ngày đến hạn thực hiện công việc/ hoàn thành công việc theo quy định mà Nhà thầu vẫn không thực hiện/ không hoàn tất công việc theo đúng thời gian quy định tại Điều 7, Chủ đầu tư có quyền đơn phương chấm dứt hợp đồng với Nhà thầu và trong trường hợp này, Nhà thầu bị phạt 8% giá trị phần hợp đồng bị chấm dứt (trừ trường hợp hai bên có thảo thuận khác).</p> <p>- Phạt vi phạm chất lượng</p> <p>Trường hợp Nhà thầu không hoàn thành hạng mục công việc hoặc chất lượng công việc không đạt yêu cầu quy định trong hợp đồng thì Nhà thầu phải làm lại cho đủ số lượng, đạt chất lượng yêu cầu, Chủ đầu tư có quyền đơn phương chấm dứt hợp đồng và Nhà thầu sẽ bị phạt 8% giá trị hợp đồng, đồng thời phải bồi thường thiệt hại trực tiếp do vi phạm của Bên B gây ra cũng</p>



như chịu các chi phí cho việc thuê đơn vị khác khắc phục các vi phạm nêu trên (trừ trường hợp hai bên có thỏa thuận khác).

- Phạt vi phạm nội quy, quy định

Trong trường hợp nhân sự của Bên B vi phạm nội quy, quy định về an toàn lao động, bảo hộ lao động, phòng cháy chữa cháy, vệ sinh môi trường và các quy định nội bộ khác của Chủ đầu tư thì Nhà thầu sẽ bị lập biên bản vi phạm và bị phạt 5.000.000 VNĐ/ mỗi trường hợp vi phạm (mỗi nhân sự không vi phạm vượt quá 1 lần và tổng số lần vi phạm của nhà thầu không được vượt quá 3 lần). Trường hợp Nhà thầu vi phạm vượt quá quy định thì Chủ đầu tư có quyền xem xét yêu cầu nhân sự của Nhà thầu ngừng thực hiện công việc (trừ trường hợp hai bên có thỏa thuận khác).

- Khi đạt đến mức phạt tối đa, Chủ đầu tư có thể xem xét chấp dứt hợp đồng theo quy định tại Mục 19 ĐKC. Trường hợp không kịp thời khắc phục sai sót theo thông báo của Chủ đầu tư, Nhà thầu có trách nhiệm nộp tiền phạt thực hiện hợp đồng tương ứng với 100% chi phí cần thiết để khắc phục sai sót.

- Ngoài việc bị phạt vi phạm theo quy định tại Điều này, Chủ đầu tư có quyền yêu cầu Nhà thầu bồi thường thiệt hại theo quy định của Pháp Luật.

Ghi chú:

- Giá trị hợp đồng làm căn cứ để tính phạt vi phạm hợp đồng là giá chưa bao gồm thuế GTGT.

- Chủ đầu tư có quyền cản trở giá trị phạt vi phạm hợp đồng (nếu có) trong bất kỳ hợp đồng, đơn hàng hoặc nghĩa vụ tài chính mà Chủ đầu tư phải thanh toán cho Nhà thầu.

2. Bồi thường thiệt hại: Áp dụng.

Trừ trường hợp bất khả kháng theo quy định của hợp đồng, nếu Nhà thầu không thực hiện đầy đủ nghĩa vụ của hợp đồng thì ngoài việc bị phạt vi phạm hợp đồng theo quy định tại Mục này của hợp đồng thì Nhà thầu còn phải bồi thường thiệt hại cho Chủ đầu tư, bao gồm giá trị tổn thất thực tế tiếp tiếp mà Chủ đầu tư phải chịu do Nhà thầu vi phạm hợp đồng gây ra và khoản

	lợi trực tiếp mà Chủ đầu tư đáng lẽ được hưởng nếu không có hành vi vi phạm mà bên vi phạm hợp đồng gây ra.
ĐKC 17.1(c)	Các nội dung khác về sửa đổi hợp đồng: Được thỏa thuận bằng văn bản giữa hai bên.
ĐKC 17.4	Trường hợp đề xuất giải pháp tiết kiệm chi phí được Chủ đầu tư chấp thuận và giúp giảm giá hợp đồng, Chủ đầu tư thanh toán cho Nhà thầu 0% giá trị giảm giá hợp đồng.
ĐKC 18 (e)	Các trường hợp khác: Chủ đầu tư yêu cầu gia hạn thời gian thực hiện hợp đồng
ĐKC 20.1	<p>Chủ đầu tư thực hiện đánh giá chất lượng dịch vụ phi tư vấn theo nguyên tắc và cách thức như sau: Chủ đầu tư kiểm tra, đánh giá chất lượng công việc nhà thầu và thông báo cho nhà thầu bất kỳ tồn tại nào được phát hiện. Chủ đầu tư kiểm tra, đánh giá và có thể yêu cầu nhà thầu kiểm tra năng lực chuyên môn và hiệu quả làm việc nhân sự huy động.</p> <p>Thời hạn trách nhiệm đối với sai sót: tối đa 03 ngày lịch kể từ ngày có sai sót.</p>
ĐKC 21.2	Thời gian Nhà thầu thực hiện việc thay thế nhân sự: 01 ngày
ĐKC 22.2	<ul style="list-style-type: none"> - Thời gian để tiến hành hòa giải: Tối đa 15 ngày. - Giải quyết tranh chấp: Nếu tranh chấp không thể giải quyết được bằng thương lượng hoà giải trong vòng 15 ngày kể từ khi phát sinh tranh chấp, tranh chấp sẽ được giải quyết thông qua Toà án tỉnh Hậu Giang, phán quyết của Toà án là cơ sở bắt buộc hai Bên thực hiện.

 mh

Chương VIII. BIỂU MẪU HỢP ĐỒNG

Chương này bao gồm các biểu mẫu mà sau khi ghi thông tin hoàn chỉnh sẽ trở thành một phần của Hợp đồng. Mẫu bảo lãnh thực hiện hợp đồng và Mẫu bảo lãnh tiền tạm ứng dành cho Nhà thầu trúng thầu ghi thông tin và hoàn chỉnh sau khi được trao hợp đồng.

mh

THƯ CHẤP THUẬN HSĐT VÀ TRAO HỢP ĐỒNG⁽¹⁾

_____, ngày ____ tháng ____ năm ____

Kính gửi: _____ [ghi tên và địa chỉ của Nhà thầu trúng thầu] (sau đây gọi tắt là “Nhà thầu”)

Về việc: *Thông báo chấp thuận HSĐT và trao hợp đồng*

Căn cứ Quyết định số ____ ngày ____ tháng ____ năm ____ của _____ [ghi tên Chủ đầu tư] (sau đây gọi tắt là “Chủ đầu tư”) về việc phê duyệt kết quả lựa chọn nhà thầu gói thầu _____ [ghi tên, số hiệu gói thầu], Bên mời thầu _____ [ghi tên Bên mời thầu] (sau đây gọi tắt là “Bên mời thầu”) thông báo: Chủ đầu tư đã chấp thuận HSĐT và trao hợp đồng cho Nhà thầu để thực hiện gói thầu _____ [ghi tên, số hiệu gói thầu. Trường hợp gói thầu chia thành nhiều phần thì ghi tên, số hiệu của phần mà nhà thầu được công nhận trúng thầu] với giá hợp đồng là _____ [ghi giá trúng thầu trong quyết định phê duyệt kết quả lựa chọn nhà thầu] với thời gian thực hiện gói thầu là ____ [ghi thời gian thực hiện gói thầu trong quyết định phê duyệt kết quả lựa chọn nhà thầu].

Đề nghị đại diện hợp pháp của Nhà thầu tiến hành hoàn thiện và ký kết hợp đồng với Chủ đầu tư, Bên mời thầu theo kế hoạch như sau:

Trường hợp hoàn thiện hợp đồng thông qua phương tiện điện tử:



- Thời gian hoàn thiện hợp đồng: ____ [ghi thời gian hoàn thiện hợp đồng];
- Địa chỉ phương tiện điện tử: ____ [ghi đường link, tên đăng nhập, mật khẩu (nếu có)...];
- Việc ký biên bản hoàn thiện hợp đồng (nếu có) thực hiện trên Hệ thống.

Trường hợp hoàn thiện hợp đồng trực tiếp:

- Thời gian hoàn thiện hợp đồng: ____ [ghi thời gian hoàn thiện hợp đồng], tại địa điểm⁽²⁾ ____ [ghi địa điểm hoàn thiện hợp đồng].

Đề nghị Nhà thầu thực hiện biện pháp bảo đảm thực hiện hợp đồng theo Mẫu số 15 Chương VIII của HSMT với số tiền ____ và thời gian hiệu lực ____ [ghi số tiền tương ứng và thời gian có hiệu lực theo quy định tại Mục 5.2 ĐKCT của HSMT].

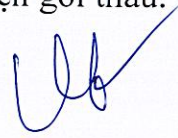
Văn bản này là một phần không thể tách rời của hồ sơ hợp đồng. Sau khi nhận được văn bản này, Nhà thầu hoàn thiện, ký kết hợp đồng và thực hiện biện pháp bảo đảm thực hiện hợp đồng theo yêu cầu nêu trên. Chủ đầu tư sẽ từ chối hoàn thiện, ký kết hợp đồng với Nhà thầu trong trường hợp phát hiện năng lực hiện tại của Nhà thầu không đáp ứng yêu cầu thực hiện gói thầu.

Nếu đến ngày ___ tháng ___ năm ___⁽³⁾ mà Nhà thầu không tiến hành hoàn thiện, ký kết hợp đồng hoặc từ chối hoàn thiện, ký kết hợp đồng hoặc không thực hiện biện pháp bảo đảm thực hiện hợp đồng theo các yêu cầu nêu trên thì Nhà thầu sẽ bị loại và không được nhận lại bảo đảm dự thầu.

Đại diện hợp pháp của Bên mời thầu

[ghi tên, chức danh, ký tên và đóng dấu]

Ghi chú:

(1) Trong quá trình hoàn thiện hợp đồng, các bên phải điền đầy đủ và đưa toàn bộ nội dung, bao gồm cả các nội dung hiệu chỉnh, bổ sung, làm rõ trong quá trình lựa chọn nhà thầu, hoàn thiện hợp đồng (nếu có) vào điều kiện cụ thể của hợp đồng để hình thành tài liệu hợp đồng điện tử.

(2) Khuyến khích thực hiện hoàn thiện hợp đồng qua phương tiện điện tử. Trường hợp việc hoàn thiện hợp đồng thực hiện trực tiếp thì Chủ đầu tư điền thông tin về địa điểm (văn phòng, cơ quan Chủ đầu tư...) để Nhà thầu đến tiến hành hoàn thiện hợp đồng.

(3) Ghi thời gian phù hợp với thời gian quy định trong Mẫu bảo lãnh dự thầu.



HỢP ĐỒNG⁽¹⁾

_____, ngày ____ tháng ____ năm ____

Hợp đồng số: _____

Gói thầu: _____ [ghi tên gói thầu]

- Căn cứ⁽²⁾ ____ (Bộ luật Dân sự số 91/2015/QH13 ngày 24/11/2015);

- Căn cứ⁽²⁾ ____ (QĐMS);

- Căn cứ Quyết định số ____ ngày ____ tháng ____ năm ____ của ____ về việc phê duyệt kết quả lựa chọn nhà thầu gói thầu ____ [ghi tên gói thầu] và Thông báo chấp thuận HSDT và trao hợp đồng số ____ ngày ____ tháng ____ năm ____ của Bên mời thầu;

- Căn cứ biên bản hoàn thiện hợp đồng đã được Bên mời thầu và nhà thầu trúng thầu ký ngày ____ tháng ____ năm ____;

Chúng tôi, đại diện cho các bên ký hợp đồng, gồm có:

Chủ đầu tư (sau đây gọi là Bên A)

Tên Chủ đầu tư:

Địa chỉ:

Điện thoại:

Fax:

E-mail:

Tài khoản:

Mã số thuế:

Đại diện là ông/bà:

Chức vụ:

Giấy ủy quyền ký hợp đồng số ____ ngày ____ tháng ____ năm ____ (trường hợp được ủy quyền).

Nhà thầu (sau đây gọi là Bên B)

Tên nhà thầu:

Địa chỉ:

⁽¹⁾ Căn cứ quy mô, tính chất của gói thầu, nội dung hợp đồng theo mẫu này có thể sửa đổi, bổ sung cho phù hợp, đặc biệt là đối với các nội dung khi hoàn thiện hợp đồng có sự khác biệt so với ĐKCT.

⁽²⁾ Cập nhật các văn bản quy phạm pháp luật theo quy định hiện hành.



Điện thoại:

Fax:

E-mail:

Tài khoản:

Mã số thuế:

Đại diện là ông/bà:

Chức vụ:

Giấy ủy quyền ký hợp đồng số ____ ngày ____ tháng ____ năm ____
(trường hợp được ủy quyền).

Hai bên thỏa thuận ký kết hợp đồng cung cấp dịch vụ với các nội dung sau:

Điều 1. Đối tượng hợp đồng

Đối tượng của hợp đồng là cung cấp các dịch vụ được nêu chi tiết tại Phụ lục kèm theo.

Điều 2. Thành phần hợp đồng

Thành phần hợp đồng và thứ tự ưu tiên pháp lý như sau:

1. Văn bản hợp đồng (kèm theo Phạm vi cung cấp và bảng giá cùng các Phụ lục khác);
2. Biên bản hoàn thiện hợp đồng;
3. Quyết định phê duyệt kết quả lựa chọn nhà thầu;
4. **ĐKCT**;
5. **ĐKC**;
6. HSDT và các văn bản làm rõ HSDT của nhà thầu trúng thầu (nếu có);
7. HSMT và các tài liệu sửa đổi HSMT (nếu có);
8. Các tài liệu kèm theo khác (nếu có).

Điều 3. Trách nhiệm của Bên A

Bên A cam kết thanh toán cho Bên B theo giá hợp đồng quy định tại Điều 5 của hợp đồng này theo phương thức được quy định tại **ĐKCT** của hợp đồng cũng như thực hiện đầy đủ nghĩa vụ và trách nhiệm khác được quy định tại **ĐKC** và **ĐKCT** của hợp đồng.

Điều 4. Trách nhiệm của Bên B

Bên B cam kết cung cấp cho Bên A đầy đủ các dịch vụ như quy định tại Điều 1 của hợp đồng này, đồng thời cam kết thực hiện đầy đủ các nghĩa vụ và



trách nhiệm được nêu trong điều kiện chung và điều kiện cụ thể của hợp đồng.

Điều 5. Giá hợp đồng và phương thức thanh toán

1. Giá hợp đồng: ___[ghi rõ giá trị bằng số, bằng chữ và đồng tiền ký hợp đồng].
2. Phương thức thanh toán: ___[ghi phương thức thanh toán theo quy định tại Mục 13.1 ĐKCT].

Điều 6. Loại hợp đồng: ___ [ghi loại hợp đồng phù hợp với quy định tại Mục 10.1 ĐKCT].

Điều 7. Thời gian thực hiện hợp đồng: ___ [ghi thời gian thực hiện gói thầu trong Quyết định phê duyệt kết quả lựa chọn nhà thầu, phù hợp với quy định tại Mục 8 ĐKC, HSĐT và kết quả hoàn thiện hợp đồng giữa hai bên].

Điều 8. Giá trị công việc mà nhà thầu phụ thực hiện không vượt quá : _____[trích xuất theo Mục 27.2 CDNT] giá hợp đồng.

Điều 9. Hiệu lực hợp đồng

1. Hợp đồng có hiệu lực kể từ ___ [ghi cụ thể ngày có hiệu lực của hợp đồng].
2. Hợp đồng hết hiệu lực sau khi hai bên tiến hành thanh lý hợp đồng theo luật định.

Hợp đồng được lập thành ___ bộ, Chủ đầu tư giữ ___ bộ, nhà thầu giữ ___ bộ, các bộ hợp đồng có giá trị pháp lý như nhau.

ĐẠI DIỆN HỢP PHÁP CỦA NHÀ THẦU

[ghi tên, chức danh, ký tên và đóng dấu]

ĐẠI DIỆN HỢP PHÁP CỦA CHỦ ĐẦU TƯ

[ghi tên, chức danh, ký tên và đóng dấu]

PHỤ LỤC BẢNG GIÁ HỢP ĐỒNG

(Kèm theo hợp đồng số _____, ngày ____ tháng ____ năm ____)

Phụ lục này được lập trên cơ sở bảng chào giá dự thầu của Nhà thầu theo các Mẫu bảng giá dự thầu tương ứng nêu tại HSMT và các thỏa thuận đã đạt được trong quá trình hoàn thiện hợp đồng, trong đó bao gồm đơn giá, thành tiền cho từng hạng mục, nội dung công việc.



BẢO LÃNH THỰC HIỆN HỢP ĐỒNG

____, ngày ____ tháng ____ năm ____

Kính gửi: ____ [ghi tên Chủ đầu tư] (sau đây gọi là “Chủ đầu tư”)

Theo đề nghị của ____ [ghi tên Nhà thầu] (sau đây gọi là “Nhà thầu”) là nhà thầu đã trúng thầu gói thầu ____ [ghi tên gói thầu] và cam kết sẽ ký kết hợp đồng cung cấp dịch vụ cho gói thầu trên (sau đây gọi là “Hợp đồng”);⁽¹⁾

Theo quy định trong HSMT (hoặc hợp đồng), Nhà thầu phải nộp cho Chủ đầu tư bảo lãnh của một ngân hàng với một khoản tiền xác định để bảo đảm nghĩa vụ và trách nhiệm của mình trong việc thực hiện hợp đồng;

Chúng tôi, ____ [ghi tên của ngân hàng] có trụ sở đăng ký tại ____ [ghi địa chỉ của ngân hàng⁽²⁾] (sau đây gọi là “Ngân hàng”), xin cam kết bảo lãnh cho việc thực hiện hợp đồng của Nhà thầu với số tiền là ____ [ghi rõ giá trị tương ứng bằng số, bằng chữ và đồng tiền sử dụng theo quy định tại Mục 5.2 ĐKCT của HSMT]. Chúng tôi cam kết thanh toán vô điều kiện, không hủy ngang cho Chủ đầu tư bất cứ khoản tiền nào trong giới hạn ____ [ghi số tiền bảo lãnh] như đã nêu trên, khi có văn bản của Chủ đầu tư thông báo Nhà thầu vi phạm hợp đồng trong thời hạn hiệu lực của bảo lãnh thực hiện hợp đồng.

Bảo lãnh này có hiệu lực kể từ ngày phát hành cho đến hết ngày ____ tháng ____ năm ____⁽³⁾.

Đại diện hợp pháp của ngân hàng

[ghi tên, chức danh, ký tên và đóng dấu]

Ghi chú:

(1) Nếu ngân hàng bảo lãnh yêu cầu phải có hợp đồng đã ký mới cấp giấy bảo lãnh thì Bên mời thầu sẽ báo cáo Chủ đầu tư xem xét, quyết định. Trong trường hợp này, đoạn trên có thể sửa lại như sau:

“Theo đề nghị của ____ [ghi tên Nhà thầu] (sau đây gọi là “Nhà thầu”) là nhà thầu trúng thầu gói thầu ____ [ghi tên gói thầu] đã ký hợp đồng số ____ [ghi số hợp đồng] ngày ____ tháng ____ năm ____ (sau đây gọi là “Hợp đồng”).”

(2) Địa chỉ ngân hàng: ghi rõ địa chỉ, số điện thoại, số fax, e-mail để liên hệ.

(3) Ghi thời hạn phù hợp với yêu cầu quy định tại Mục 5.2 ĐKCT.



BẢO LÃNH TIỀN TẠM ỨNG ⁽¹⁾

____, ngày ____ tháng ____ năm ____

Kính gửi: ____ [*ghi tên Chủ đầu tư*] (sau đây gọi là “Chủ đầu tư”)

[*ghi tên hợp đồng, số hợp đồng*]

Theo điều khoản về tạm ứng nêu trong điều kiện cụ thể của hợp đồng, ____ [*ghi tên và địa chỉ của nhà thầu*] (sau đây gọi là “Nhà thầu”) phải nộp cho Chủ đầu tư một bảo lãnh ngân hàng để bảo đảm nhà thầu sử dụng đúng mục đích khoản tiền tạm ứng ____ [*ghi rõ giá trị bằng số, bằng chữ và đồng tiền sử dụng*] cho việc thực hiện hợp đồng;

Chúng tôi, ____ [*ghi tên của ngân hàng*] có trụ sở đăng ký tại ____ [*ghi địa chỉ của ngân hàng⁽²⁾*] (sau đây gọi là “Ngân hàng”), theo yêu cầu của Chủ đầu tư, đồng ý vô điều kiện, không hủy ngang và không yêu cầu nhà thầu phải xem xét trước, thanh toán cho Chủ đầu tư khi Chủ đầu tư có yêu cầu với một khoản tiền không vượt quá ____ [*ghi rõ giá trị bằng số, bằng chữ và đồng tiền sử dụng theo quy định tại Mục 12.1 ĐKCT của HSMT*].

Ngoài ra, chúng tôi đồng ý rằng các thay đổi, bổ sung hoặc điều chỉnh các điều kiện của hợp đồng hoặc của bất kỳ tài liệu nào liên quan tới hợp đồng được ký giữa Nhà thầu và Chủ đầu tư sẽ không làm thay đổi bất kỳ nghĩa vụ nào của chúng tôi theo bảo lãnh này.

Giá trị của bảo lãnh này sẽ được giảm dần tương ứng với số tiền tạm ứng mà Chủ đầu tư thu hồi qua các kỳ thanh toán quy định tại Điều 5 của Hợp đồng sau khi nhà thầu xuất trình văn bản xác nhận của Chủ đầu tư về số tiền đã thu hồi trong các kỳ thanh toán.

Bảo lãnh này có hiệu lực kể từ ngày nhà thầu nhận được khoản tạm ứng theo hợp đồng cho đến ngày ____ tháng ____ năm ____ ⁽³⁾ hoặc khi Chủ đầu tư thu hồi hết số tiền tạm ứng, tùy theo ngày nào đến sớm hơn.

Đại diện hợp pháp của ngân hàng

[*ghi tên, chức danh, ký tên và đóng dấu*]

Ghi chú:

(1) Căn cứ điều kiện cụ thể của gói thầu mà quy định phù hợp với yêu cầu quy định tại Mục 12.1 ĐKCT.

(2) Địa chỉ ngân hàng: ghi rõ địa chỉ, số điện thoại, số fax, e-mail để liên hệ.



(3) Ngày hoàn thành việc cung cấp dịch vụ quy định trong hợp đồng. Trong trường hợp cần gia hạn thời gian thực hiện hợp đồng thì yêu cầu gia hạn thời gian có hiệu lực của bảo lãnh tiền tạm ứng.



GIẤY ỦY QUYỀN ⁽¹⁾

Hôm nay, ngày ____ tháng ____ năm ____, tại ____

Tôi là ____ [ghi tên, số CCCD hoặc số hộ chiếu, chức danh của người đại diện theo pháp luật của nhà thầu], là người đại diện theo pháp luật của ____ [ghi tên nhà thầu] có địa chỉ tại ____ [ghi địa chỉ của nhà thầu] bằng văn bản này ủy quyền cho ____ [ghi tên, số CCCD hoặc số hộ chiếu, chức danh của người được ủy quyền] thực hiện các công việc sau đây trong quá trình tham dự thầu gói thầu ____ [ghi tên gói thầu] do ____ [ghi tên Chủ đầu tư] tổ chức:

- Tham gia quá trình đối chiếu tài liệu;
- Tham gia quá trình hoàn thiện hợp đồng đối với trường hợp hoàn thiện hợp đồng trực tiếp⁽²⁾.

Người được ủy quyền nêu trên chỉ thực hiện các công việc trong phạm vi ủy quyền với tư cách là đại diện hợp pháp của ____ [ghi tên nhà thầu]. ____ [ghi tên người đại diện theo pháp luật của nhà thầu] chịu trách nhiệm hoàn toàn về những công việc do ____ [ghi tên người được ủy quyền] thực hiện trong phạm vi ủy quyền.

Giấy ủy quyền có hiệu lực kể từ ngày ____ đến ngày ____⁽³⁾. Giấy ủy quyền này được lập thành ____ bản có giá trị pháp lý như nhau, người ủy quyền giữ ____ bản, người được ủy quyền giữ ____ bản, Bên mời thầu giữ ____ bản.

Người được ủy quyền

[ghi tên, chức danh, ký tên và
đóng dấu (nếu có)]

Người ủy quyền

[ghi tên người đại diện theo pháp luật của
nhà thầu, chức danh, ký tên và đóng dấu]

Ghi chú:

(1) Trường hợp ủy quyền thì bản gốc giấy ủy quyền phải được gửi cho Bên mời thầu khi đối chiếu tài liệu, hoàn thiện hợp đồng. Việc ủy quyền của người đại diện theo pháp luật của nhà thầu cho cấp phó, cấp dưới, giám đốc chi nhánh, người đứng đầu văn phòng đại diện của nhà thầu để thay mặt cho người đại diện theo pháp luật của nhà thầu thực hiện một hoặc các nội dung công việc nêu trên đây. Việc sử dụng con dấu trong trường hợp được ủy quyền có thể là dấu của nhà thầu hoặc dấu của đơn vị mà cá nhân liên quan được ủy quyền. Người được ủy quyền không được tiếp tục ủy quyền cho người khác.

(2) Phạm vi ủy quyền bao gồm một hoặc nhiều công việc nêu trên.

