

CÔNG TY ĐIỆN LỰC CỬ CHI
 THIẾT KẾ BẢN VẼ THI CÔNG ĐÃ ĐƯỢC PHÊ DUYỆT
 Số QĐ phê duyệt: 1354/QĐ-PCCh ngày 29/8/2025
PHÓ GIÁM ĐỐC
 Nguyễn Thanh Lâm

CÔNG TY ĐIỆN LỰC CỬ CHI ĐỘI QUẢN LÝ LƯỚI ĐIỆN		Sửa chữa lớn TSCĐ các trạm biến thế - hạng mục thay thiết bị đóng cắt hạ thế.	
		Bản vẽ mặt bằng khu vực TBT Nhuận Đức 41, Nhuận Đức 42, Bàu Điều 2/1 Bàu Trâu 1/1, Bàu Trâu 2/1, Bàu Trâu 4	
Chủ trì		Nguyễn Hữu Phương	Tỉ lệ
Kiểm tra		Lê Hoàng Lợi	
Lập phương án		Võ Minh Triển	Bản vẽ thi công
	Vẽ	Võ Minh Triển	Ngày 25/8/2025
			SBV
			01/16

7

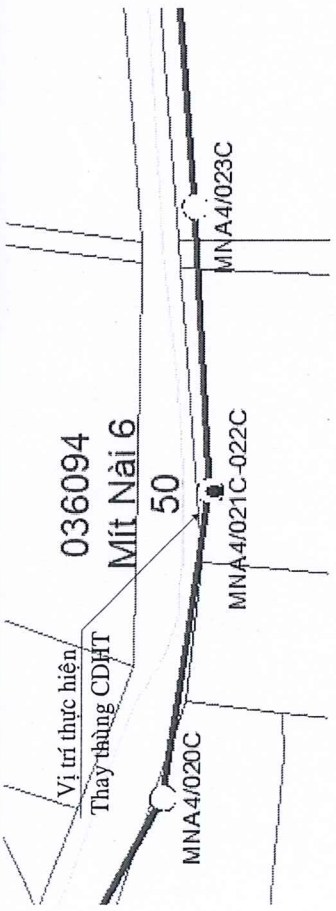

10

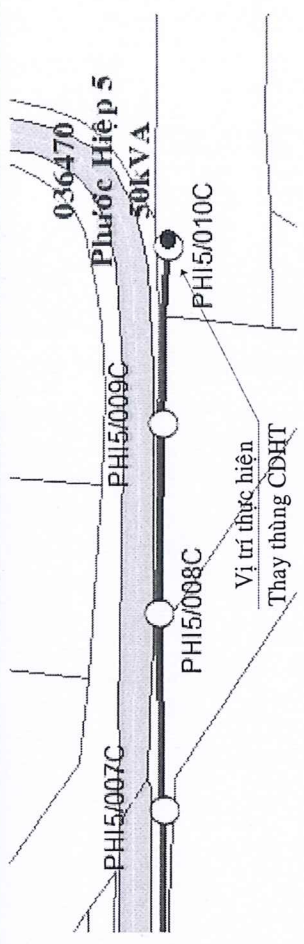

8

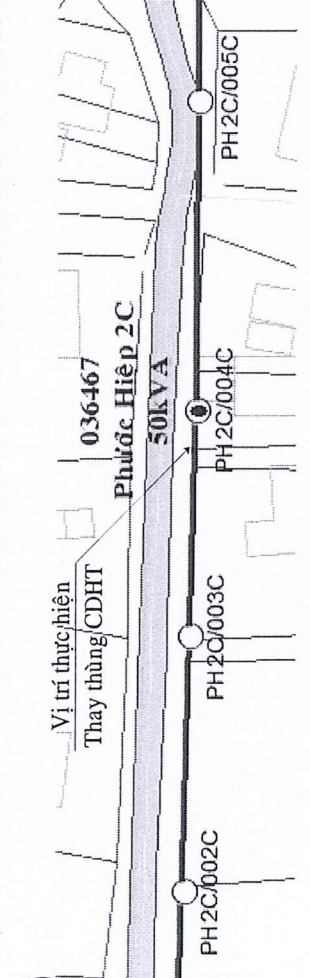

11

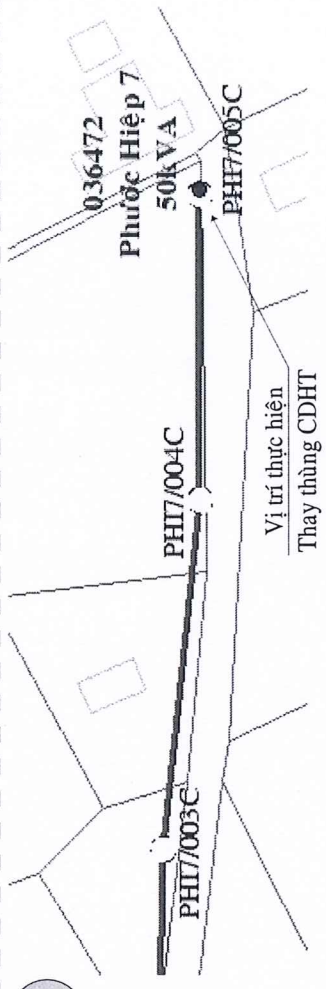

9

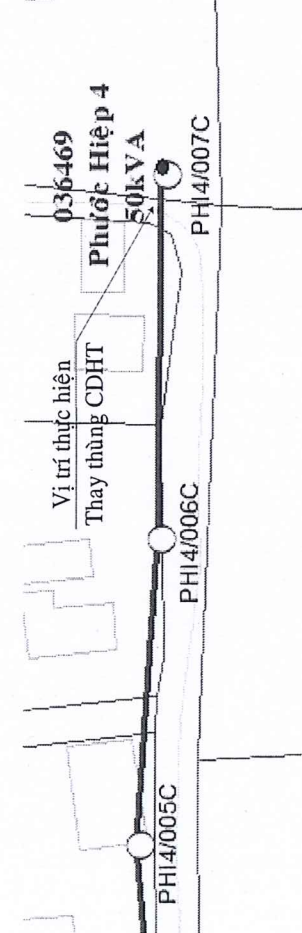

12

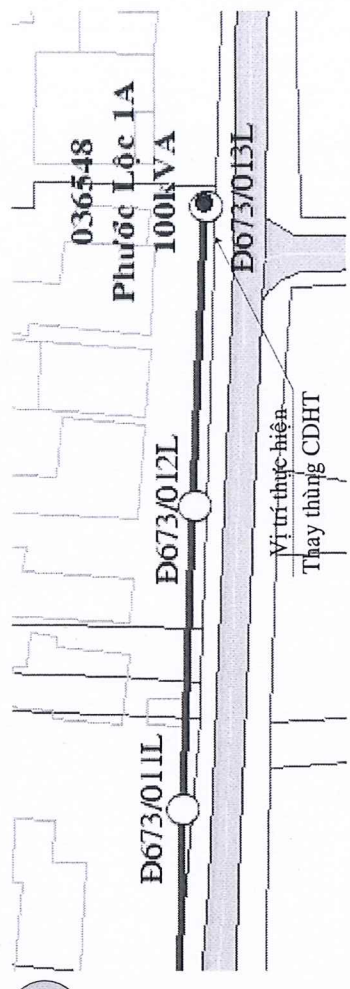

CÔNG TY ĐIỆN LỰC CỬ CHI
 THIẾT KẾ BẢN VẼ THI CÔNG ĐÃ ĐƯỢC PHÊ DUYỆT
 Số QĐ phê duyệt: 354/QĐ-PCCh ngày 29/8/2025

PHÓ GIÁM ĐỐC

(Signature)

Nguyễn Thanh Lâm

CÔNG TY ĐIỆN LỰC CỬ CHI
ĐỘI QUẢN LÝ LƯỚI ĐIỆN

Chủ trì	<i>(Signature)</i>	Nguyễn Hữu Phương
Kiểm tra	<i>(Signature)</i>	Lê Hoàng Lợi
Lập phương án	<i>(Signature)</i>	Võ Minh Triển
	Vẽ	Võ Minh Triển

Sửa chữa lớn TSCĐ các trạm biến thế - hạng mục
thay thiết bị đóng cắt hạ thế.

Bản vẽ mặt bằng khu vực TBT
Mít Nài 6, Phước Hiệp 2C, Phước Hiệp 4,
Phước Hiệp 5, Phước Hiệp 7, Phước Lộc 1A

Tỉ lệ: Bản vẽ thi công SBV
Ngày 25/8/2025 02/16

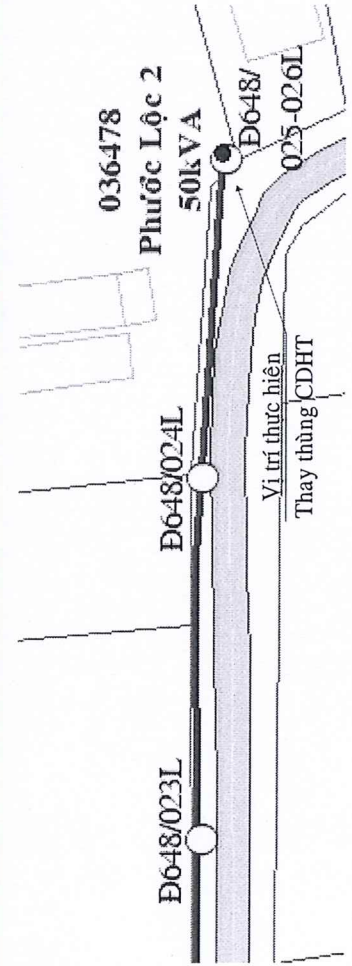

13

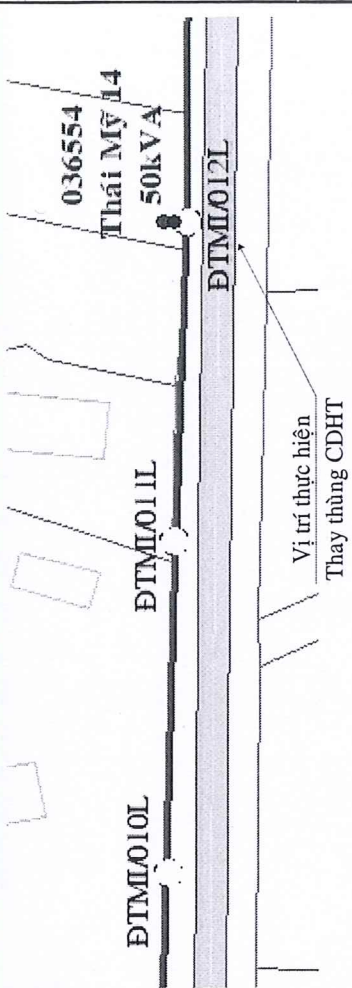

16

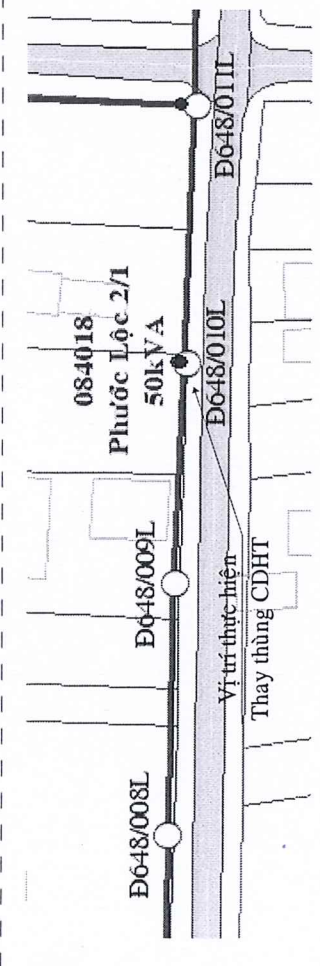

14

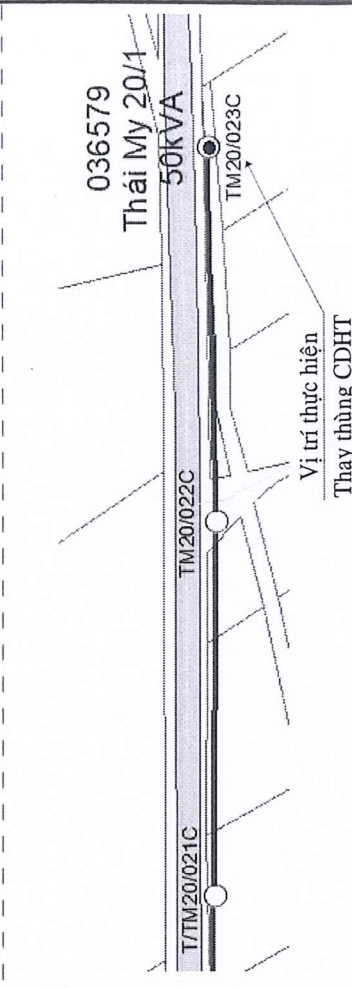

17

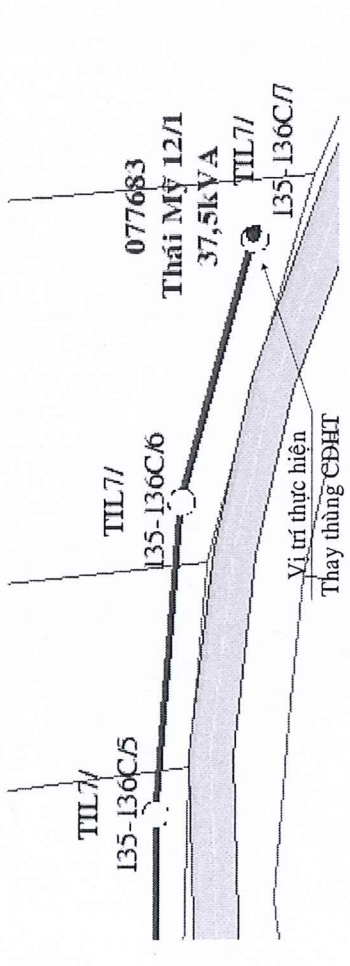

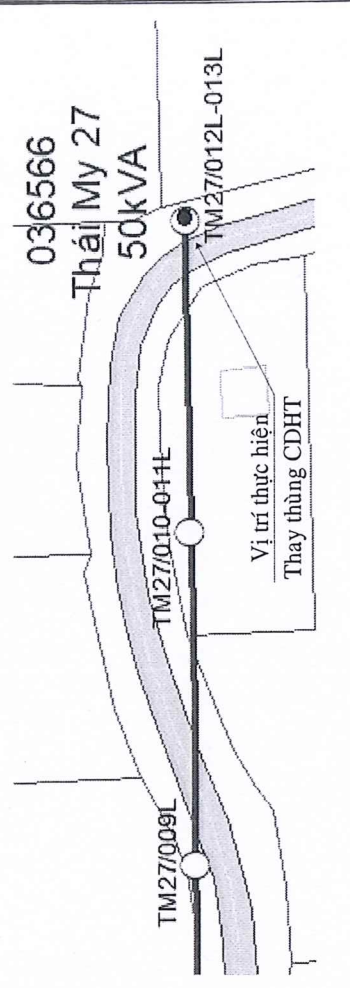

15



18

CÔNG TY ĐIỆN LỰC CỬ CHI
 THIẾT KẾ BẢN VẼ THI CÔNG ĐÃ ĐƯỢC PHÊ DUYỆT
 SỐ QĐ phê duyệt: 135/QĐ-PCCh ngày 19/10/2025
PHÓ GIÁM ĐỐC

 Nguyễn Thanh Lâm

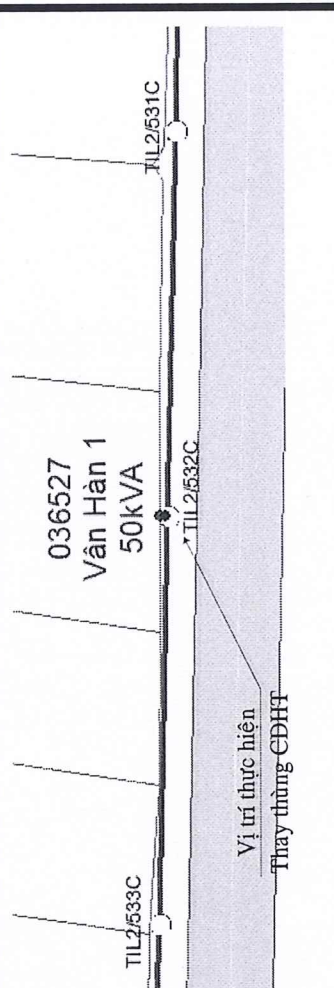
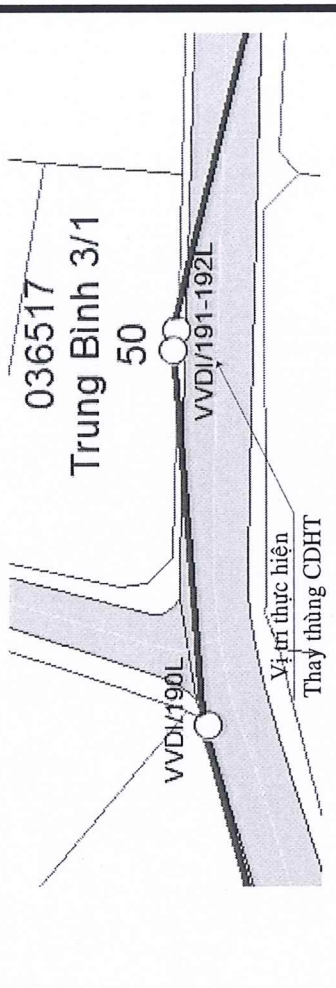
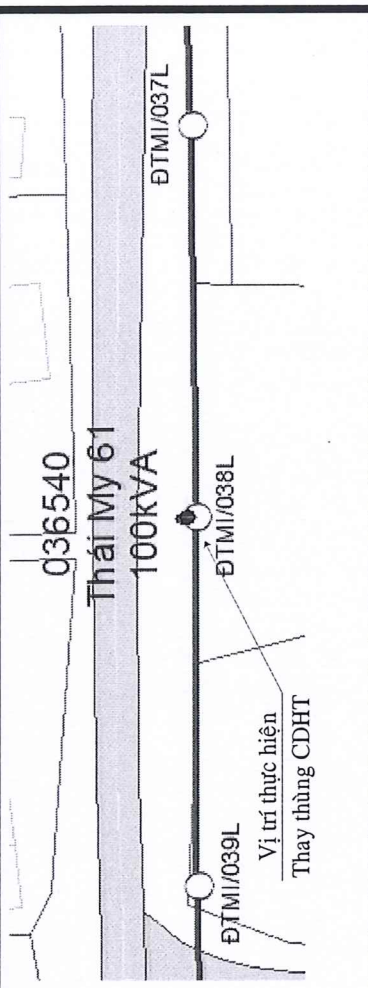
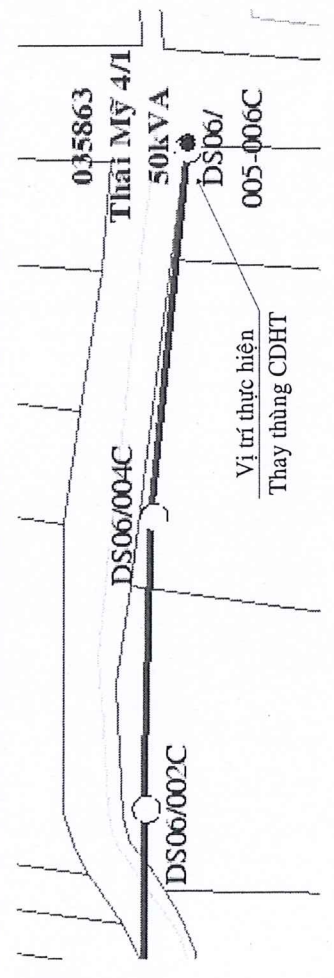
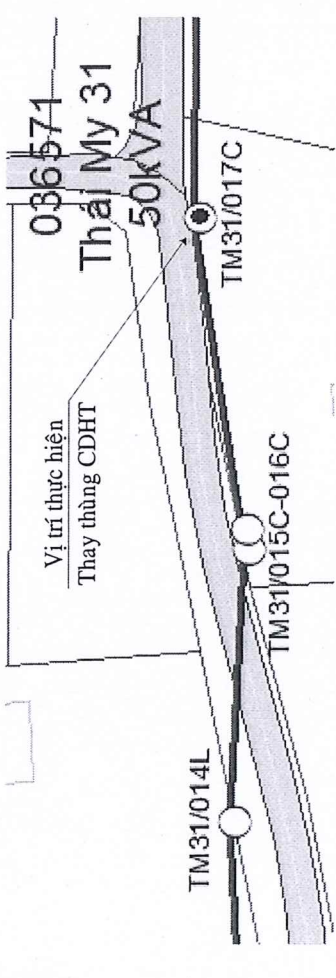
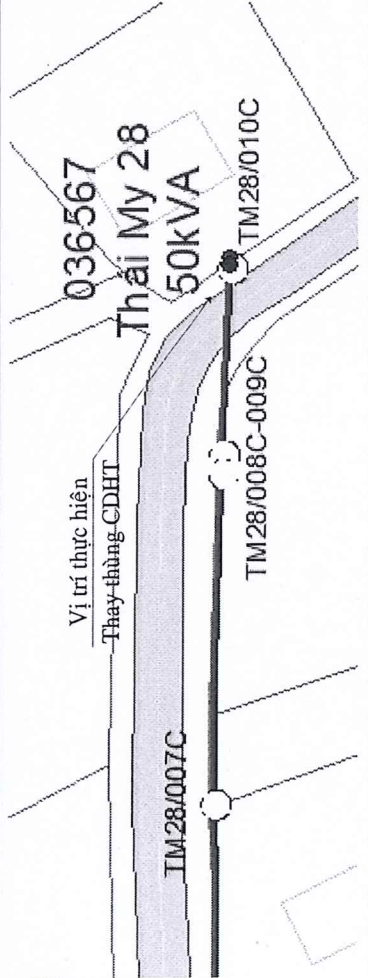
CÔNG TY ĐIỆN LỰC CỬ CHI ĐỘI QUẢN LÝ LƯỚI ĐIỆN		Sửa chữa lớn TSCĐ các trạm biến thế - hạng mục thay thiết bị đóng cắt hạ thế.			
		Bản vẽ mặt bằng khu vực TBT Phước Lộc 2, Phước Lộc 2/1, Thái Mỹ 12/1, Thái Mỹ 14, Thái Mỹ 20/1, Thái Mỹ 27			
Chủ trì		Nguyễn Hữu Phương	Tỷ lệ	Bản vẽ thi công	SBV
Kiểm tra		Lê Hoàng Lợi			
Lập phương án		Võ Minh Triến	Ngày 15/10/2025	03/16	
Vẽ		Võ Minh Triến			



CÔNG TY ĐIỆN LỰC CỬ CHI
 THIẾT KẾ BẢN VẼ THI CÔNG ĐÃ ĐƯỢC PHÊ DUYỆT
 Số QĐ phê duyệt: 354/QĐ-PCCh ngày 19/6/2025

PHÓ GIÁM ĐỐC

(Signature)

Nguyễn Thanh Lâm

CÔNG TY ĐIỆN LỰC CỬ CHI ĐỘI QUẢN LÝ LƯỚI ĐIỆN		Sửa chữa lớn TSCĐ các trạm biến thế - hạng mục thay thiết bị đóng cắt hạ thế.	
		Chủ trì	Nguyễn Hữu Phương
Kiểm tra	Lê Hoàng Lợi	Tỉ lệ	Bản vẽ thi công
Lập phương án	Võ Minh Triển		SBV
Vẽ	Võ Minh Triển	Ngày 25/6/2025	04/16

25

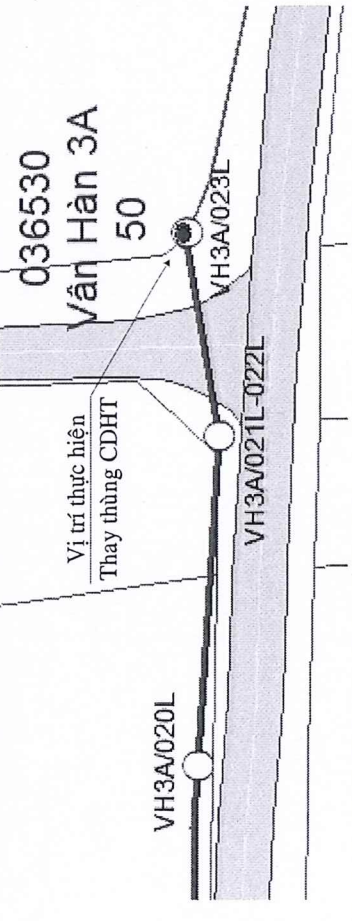

28

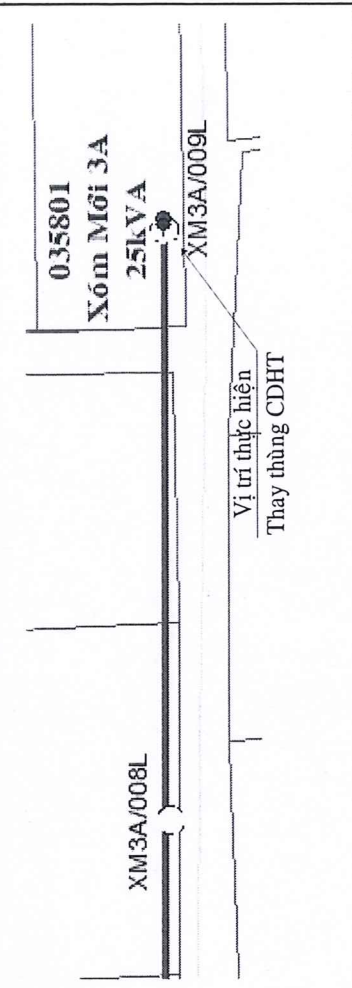

26

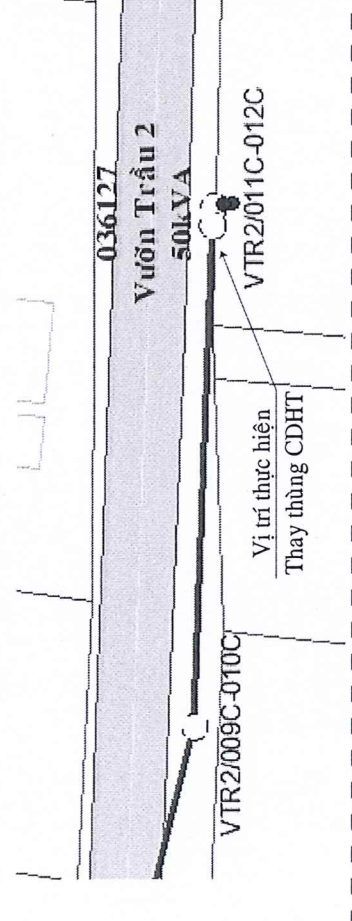

29

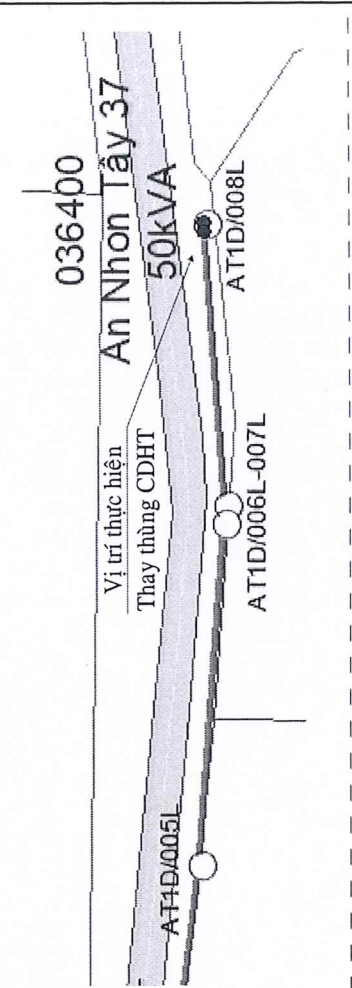

27

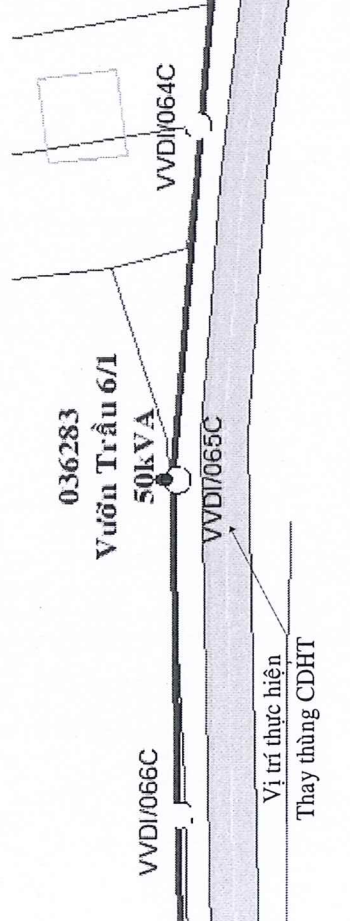

30

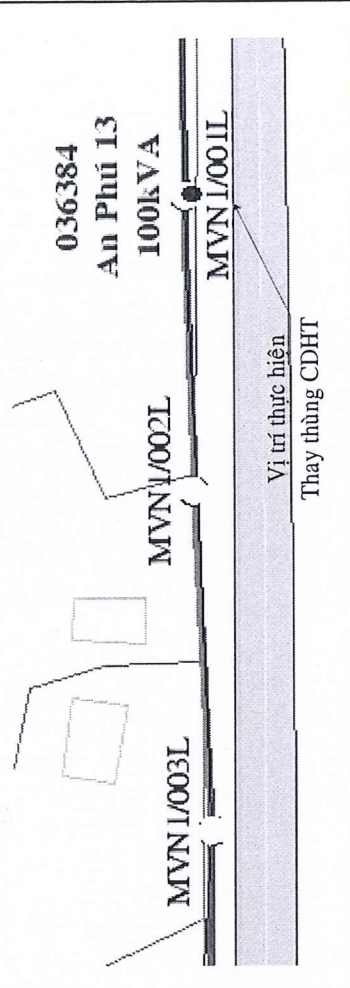

CÔNG TY ĐIỆN LỰC CỬ CHI
 THIẾT KẾ BẢN VẼ THI CÔNG ĐÃ ĐƯỢC PHÊ DUYỆT
 Số QĐ phê duyệt: 354/QĐ-PCCh ngày 29/6/2025

PHÓ GIÁM ĐỐC

(Signature)

Nguyễn Thanh Lâm

CÔNG TY ĐIỆN LỰC CỬ CHI ĐỘI QUẢN LÝ LƯỚI ĐIỆN		Sửa chữa lớn TSCĐ các trạm biến thế - hạng mục thay thiết bị đóng cắt hạ thế.			
		Bản vẽ mặt bằng khu vực TBT Vân Hàn 3A, Vườn Trầu 2, Vườn Trầu 6/1, Xóm Mới 3A, An Nhơn Tây 37, An Phú 13			
Chủ trì	<i>(Signature)</i>	Nguyễn Hữu Phương	Tỉ lệ	Bản vẽ thi công	SBV
Kiểm tra	<i>(Signature)</i>	Lê Hoàng Lợi			
Lập phương án	<i>(Signature)</i>	Võ Minh Triển	Ngày 25/6/2025		
	Vẽ	Võ Minh Triển			

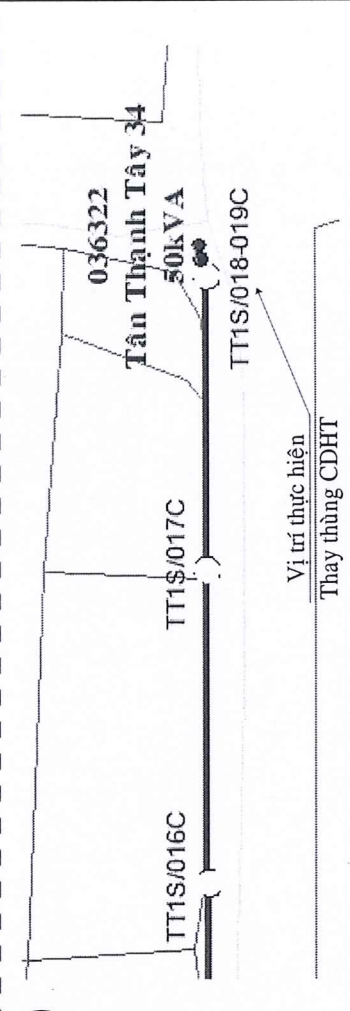
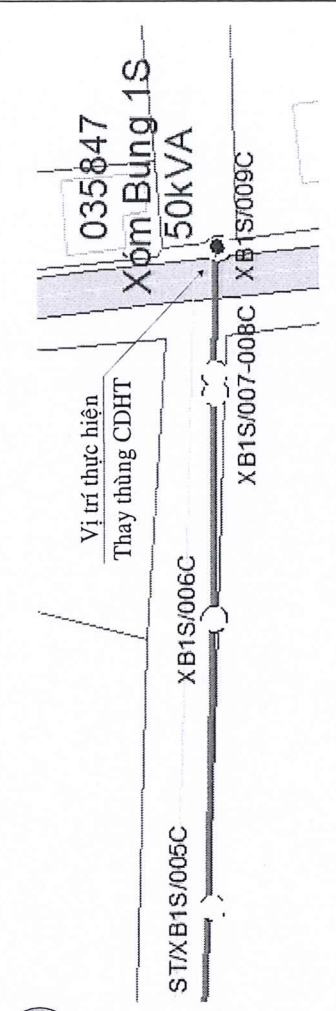
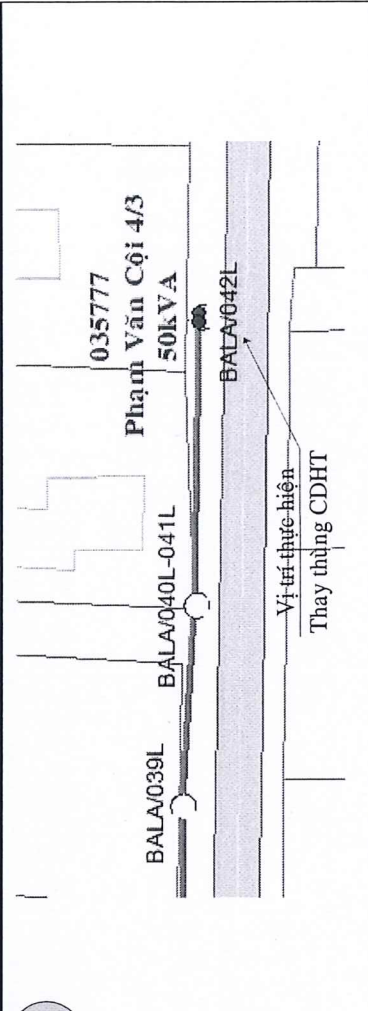
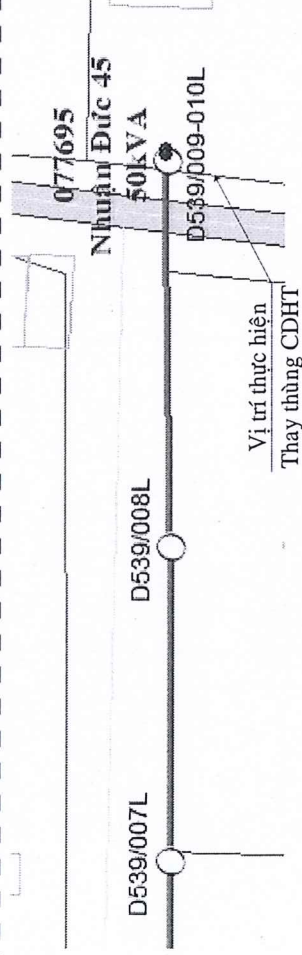
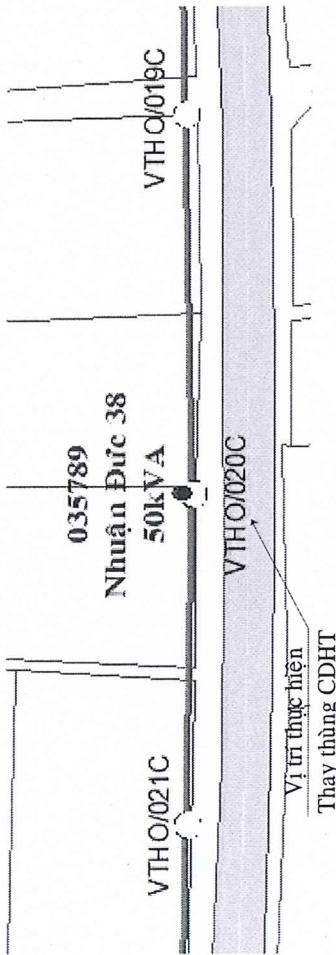
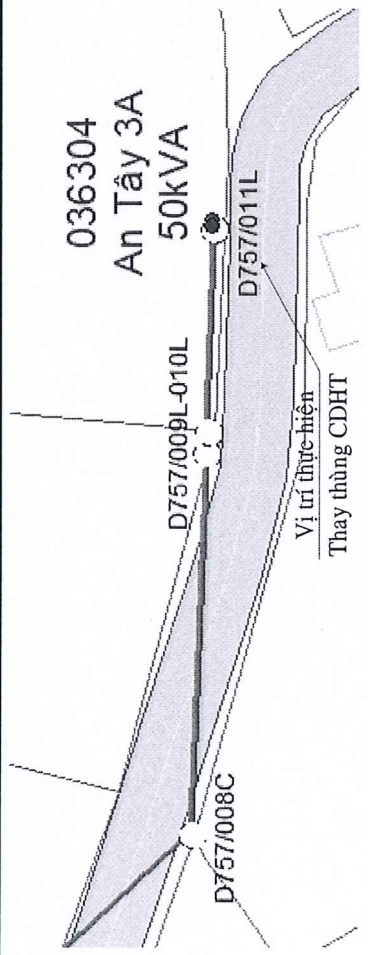

CÔNG TY ĐIỆN LỰC CỬ CHI
 THIẾT KẾ BẢN VẼ THI CÔNG ĐÃ ĐƯỢC PHÊ DUYỆT
 Số QĐ phê duyệt: 834/QĐ-PCCh ngày 19/6/2025

PHÓ GIÁM ĐỐC

(Signature)

Nguyễn Thanh Lâm

CÔNG TY ĐIỆN LỰC CỬ CHI ĐỘI QUẢN LÝ LƯỚI ĐIỆN		Sửa chữa lớn TSCĐ các trạm biến thế - hạng mục thay thiết bị đóng cắt hạ thế.			
		Bản vẽ mặt bằng khu vực TBT An Tây 3A, Nhuận Đức 38, Nhuận Đức 45, Phạm Văn Cội 4/3, Xóm Bung 1S, Tân Thành Tây 34			
Chủ trì	<i>(Signature)</i>	Nguyễn Hữu Phương	Tỷ lệ	Bản vẽ thi công	SBV
Kiểm tra	<i>(Signature)</i>	Lê Hoàng Lợi			
Lập phương án	<i>(Signature)</i>	Võ Minh Triển	Ngày 25/6/2025	06/16	
Vẽ		Võ Minh Triển			

37

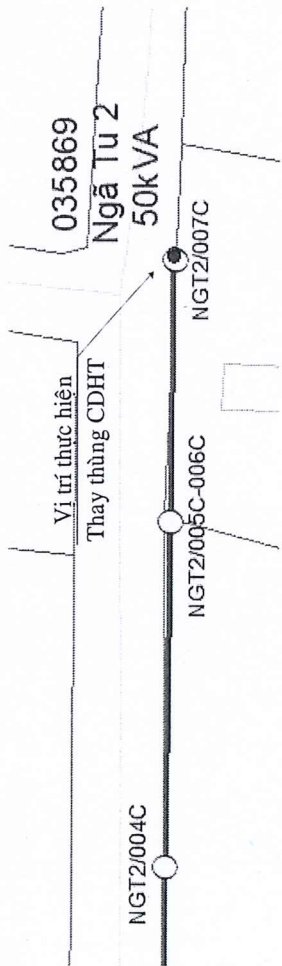

38

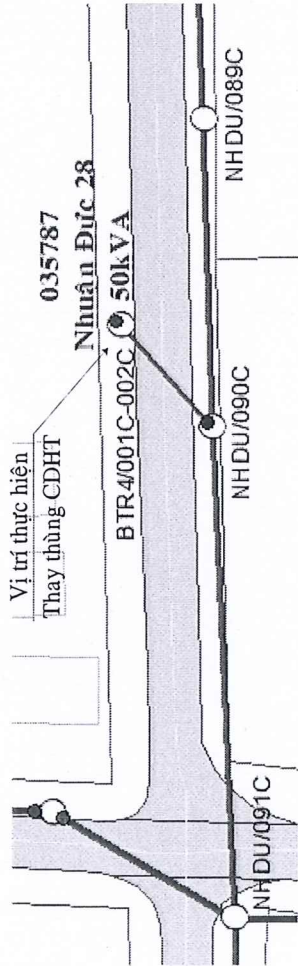

39

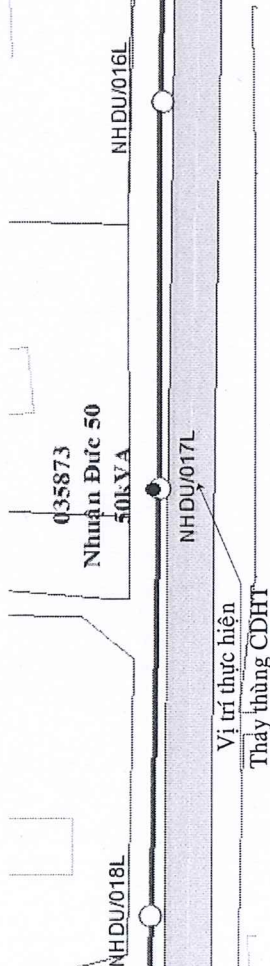

40

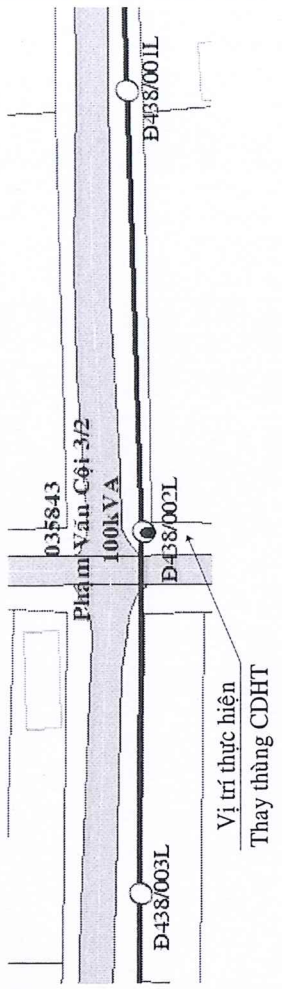

41

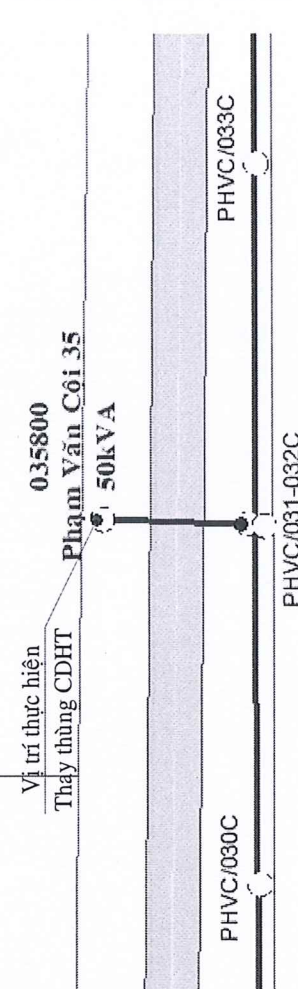

42

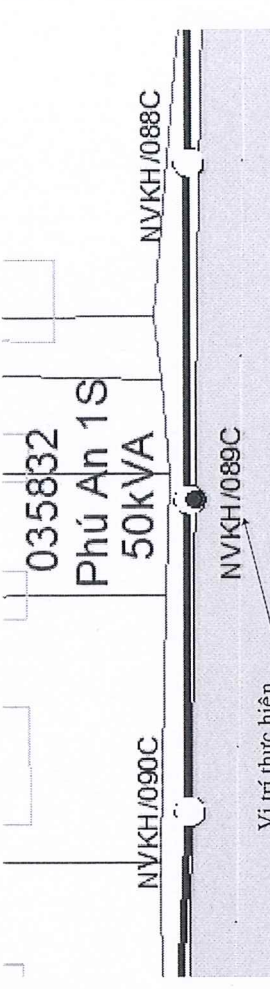

CÔNG TY ĐIỆN LỰC CỬ CHI

THIẾT KẾ BẢN VẼ THI CÔNG ĐÃ ĐƯỢC PHÊ DUYỆT

Số QĐ phê duyệt: 1854/QĐ-PCCCh ngày 29/10/2025

PHÓ GIÁM ĐỐC

Nguyễn Thanh Lâm

Nguyễn Thanh Lâm

**CÔNG TY ĐIỆN LỰC CỬ CHI
ĐỘI QUẢN LÝ LƯỚI ĐIỆN**

Chủ trì

Nguyễn Hữu Phương

Kiểm tra

Lê Hoàng Lợi

Lập phương án

Võ Minh Triển

Vẽ

Võ Minh Triển

Sửa chữa lớn TSCĐ các trạm biến thế - hạ mạng
thay thiết bị đóng cắt hạ thế.

Bản vẽ mặt bằng khu vực TBT
Ngã Tư 2, Nhuận Đức 28, Nhuận Đức 50,
Phạm Văn Cội 32, Phạm Văn Cội 35, Phú An 1S

Tỉ lệ

Bản vẽ thi công

SBV

Ngày 25/10/2025

07/16

43

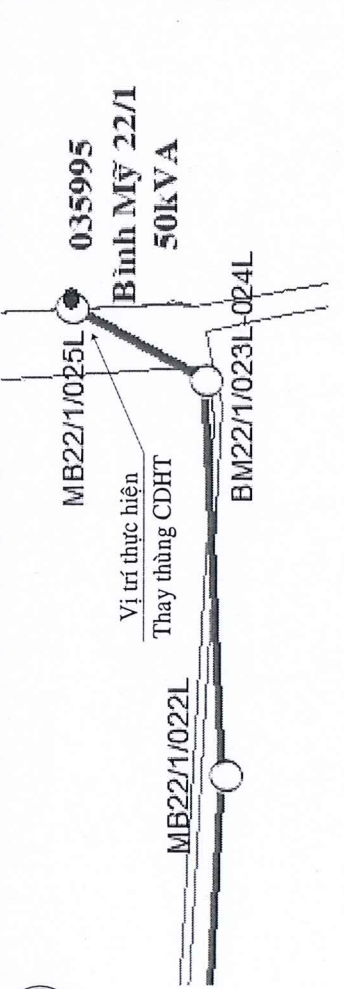

46

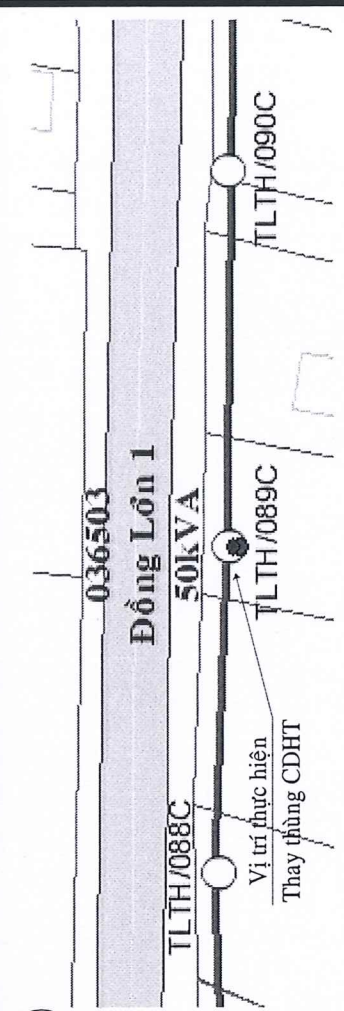

44

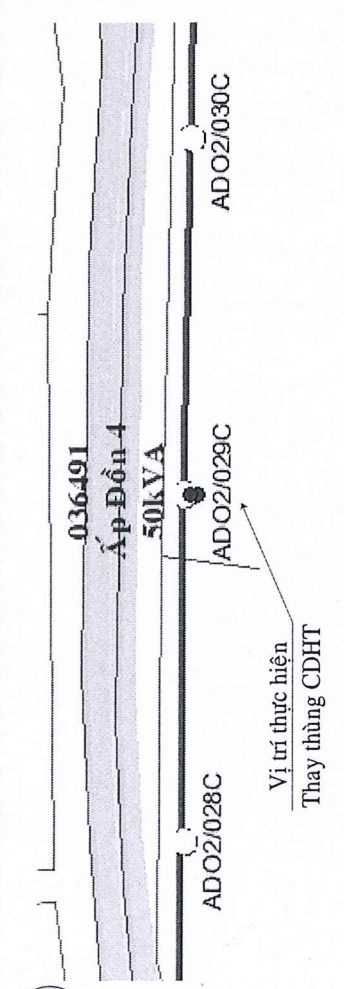

47

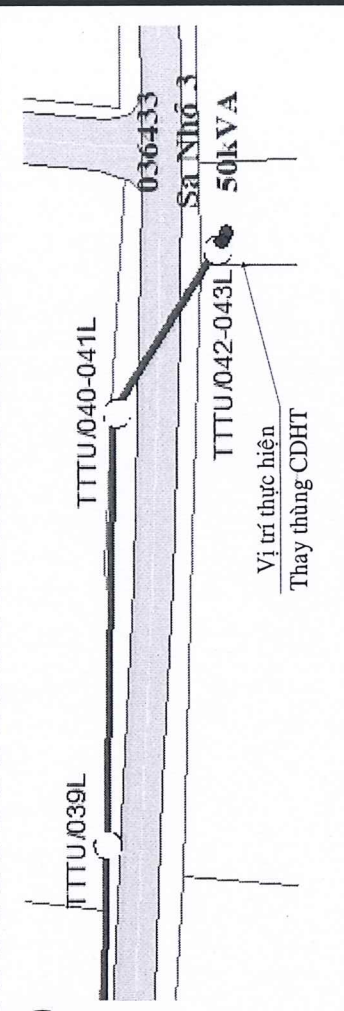

45

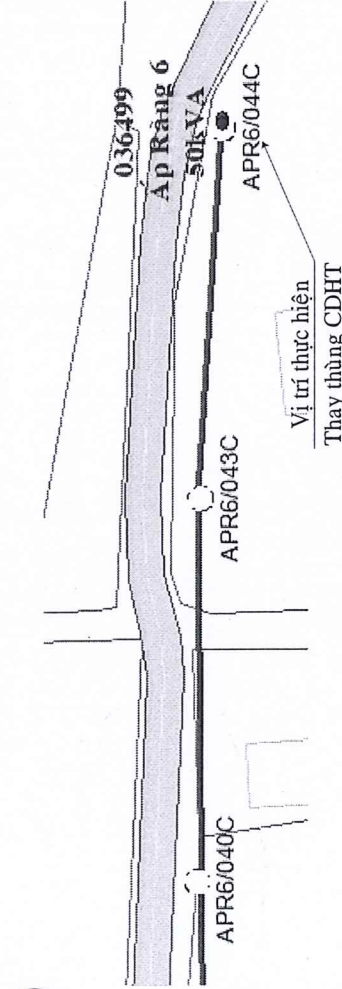

48

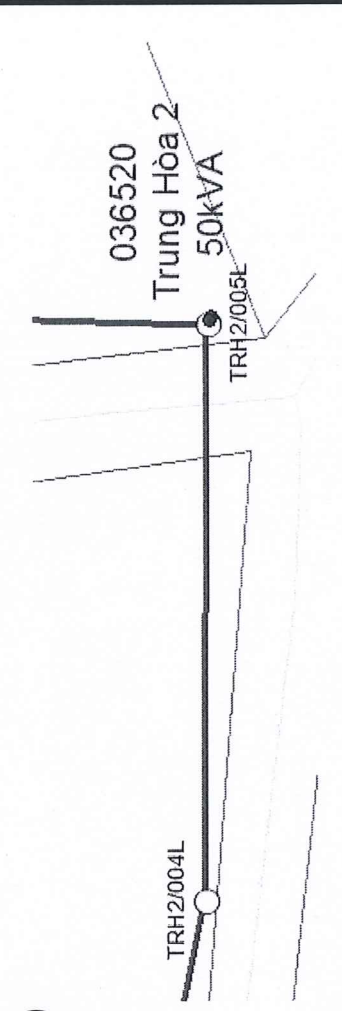

CÔNG TY ĐIỆN LỰC CỬ CHI
 THIẾT KẾ BẢN VẼ THI CÔNG ĐÃ ĐƯỢC PHÊ DUYỆT
 SỐ QĐ phê duyệt: 354/QĐ-PCCh ngày 29/8/2025

PHÓ GIÁM ĐỐC

(Signature)

Nguyễn Thanh Lâm

CÔNG TY ĐIỆN LỰC CỬ CHI
ĐỘI QUẢN LÝ LƯỚI ĐIỆN

Chủ trì	<i>(Signature)</i>	Nguyễn Hữu Phương
Kiểm tra	<i>(Signature)</i>	Lê Hoàng Lợi
Lập phương án	<i>(Signature)</i>	Võ Minh Triển
Vẽ		Võ Minh Triển

Sửa chữa lớn TSCĐ các trạm biến thế - hạng mục
 thay thiết bị đóng cắt hạ thế.

Bản vẽ mặt bằng khu vực TBT
 Bình Mỹ 22/1, Áp Đồn 4, Áp Ràng 6,
 Đồng Lớn 1, Sa Nhỏ 3, Trung Hòa 2

Tỷ lệ	Bản vẽ thi công	SBV
	Ngày 25/8/2025	08/16

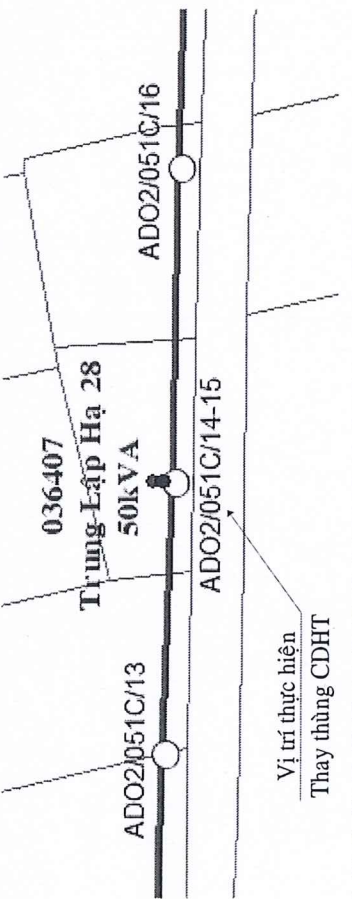

49

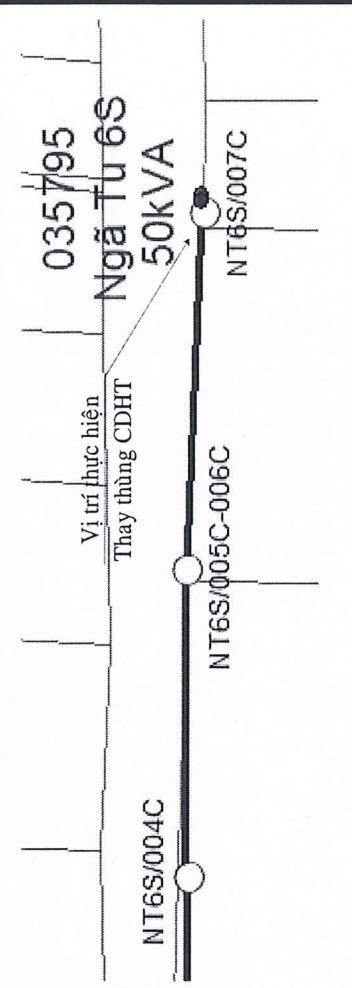

52

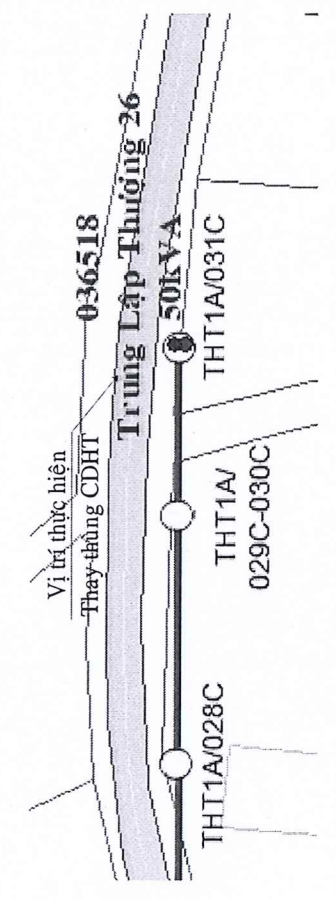

50

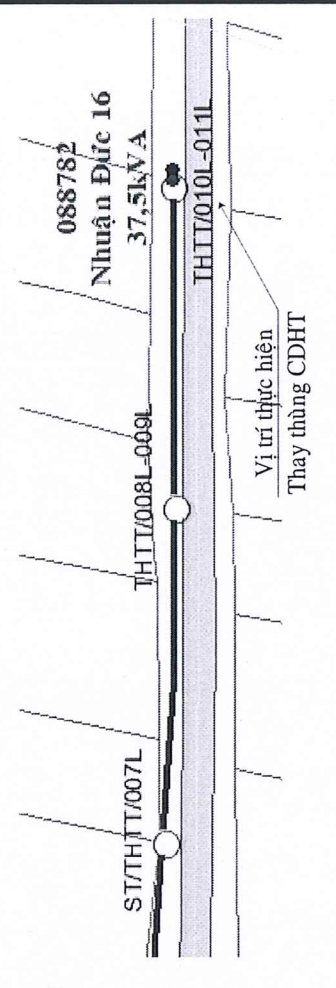

53

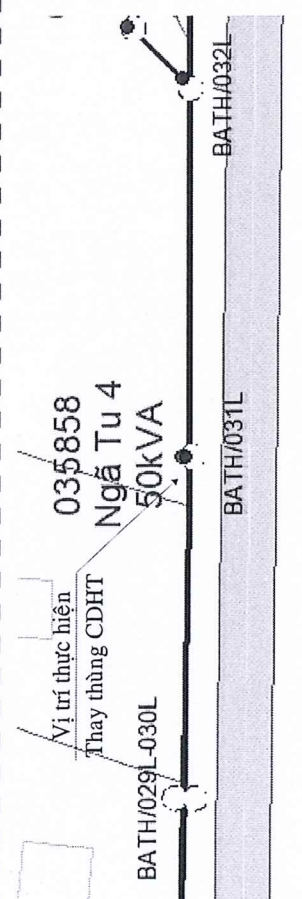

51

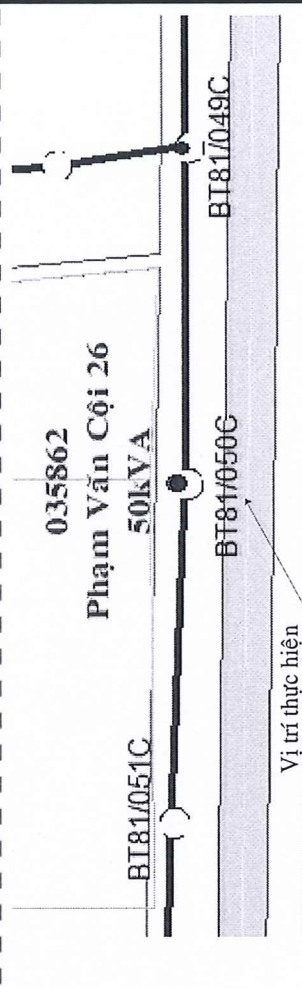

54

CÔNG TY ĐIỆN LỰC CỬ CHI
 THIẾT KẾ BẢN VẼ THI CÔNG ĐÃ ĐƯỢC PHÊ DUYỆT
 Số QĐ phê duyệt: 354/QĐ-QĐ-PCCh ngày 19/8/2025

PHÓ GIÁM ĐỐC *[Signature]*

Nguyễn Thanh Lâm

CÔNG TY ĐIỆN LỰC CỬ CHI ĐỘI QUẢN LÝ LƯỚI ĐIỆN		Sửa chữa lớn TSCĐ các trạm biến thế - hạng mục thay thiết bị đóng cắt hạ thế.	
		Bản vẽ mặt bằng khu vực TBT Trung Lập Hạ 28, Trung Lập Thượng 26, Ngã Tư 4 Ngã Tư 6S, Nhuận Đức 16, Phạm Văn Cội 26	
Chủ trì	<i>[Signature]</i>	Nguyễn Hữu Phương	
Kiểm tra	<i>[Signature]</i>	Lê Hoàng Lợi	
Lập phương án	<i>[Signature]</i>	Võ Minh Triển	Tỉ lệ
		Võ Minh Triển	Bản vẽ thi công
Vẽ			SBV
			Ngày 25/8/2025
			09/16

55

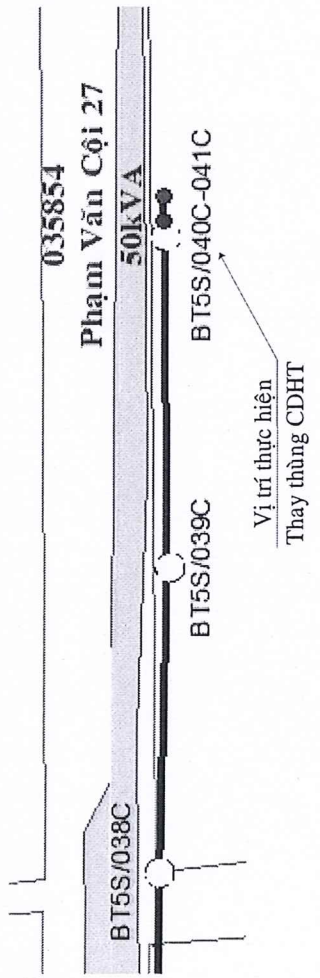

58

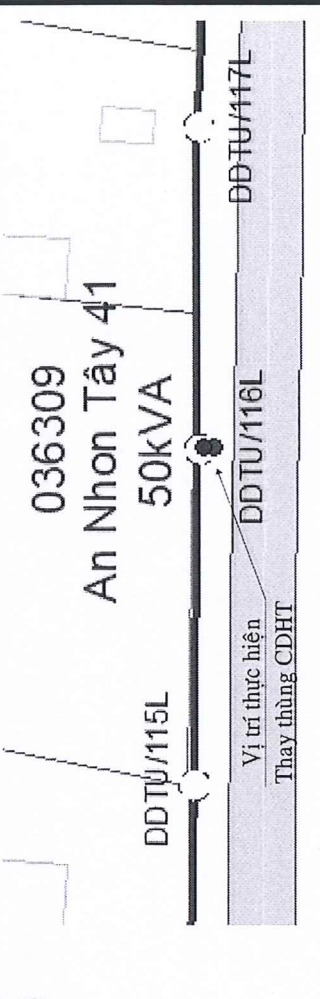

56

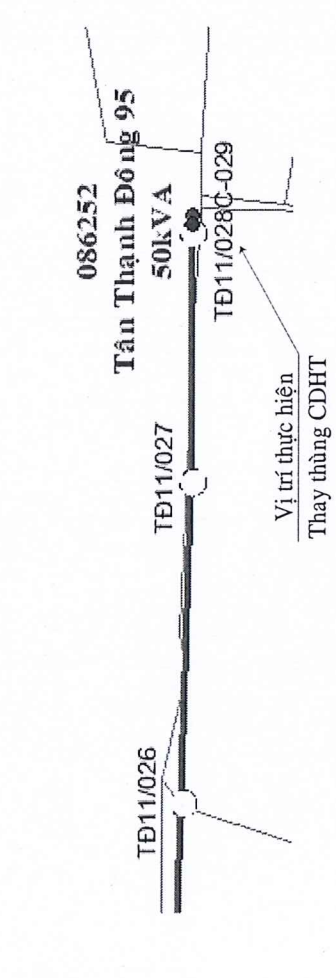

59

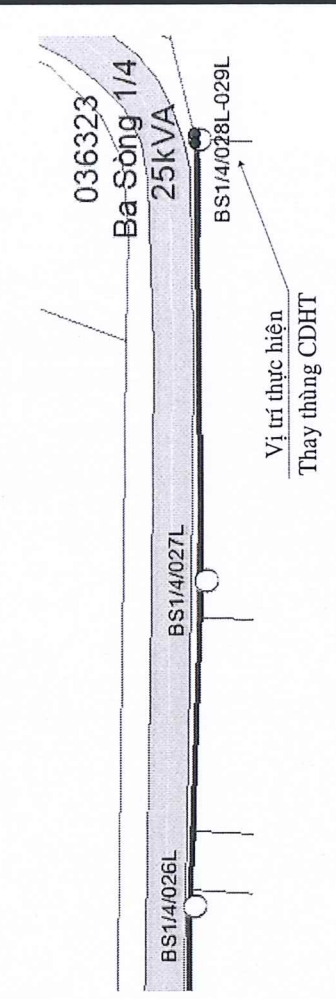

57

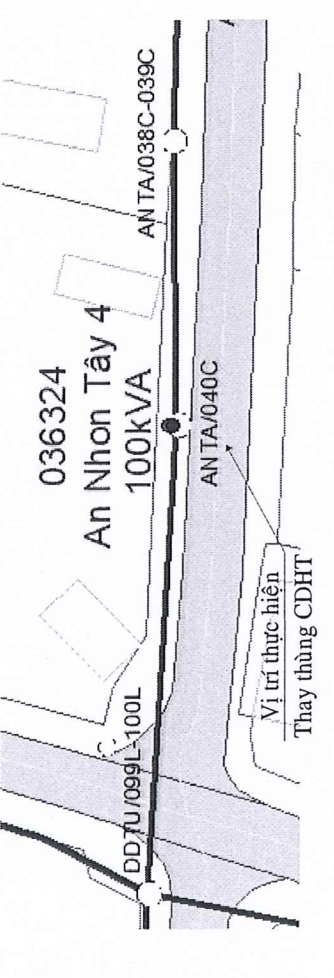

60

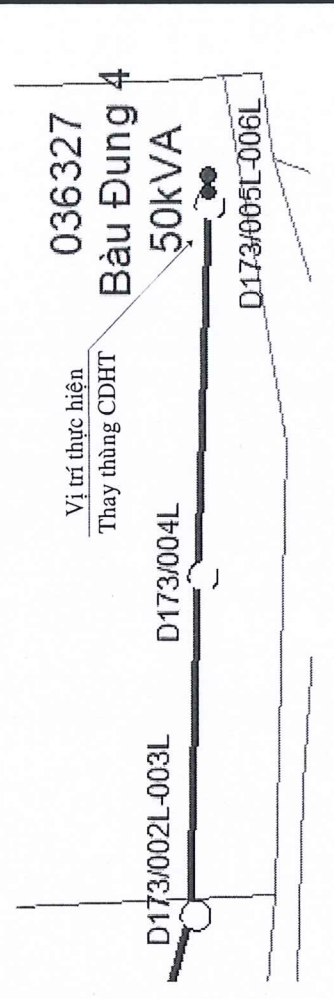

CÔNG TY ĐIỆN LỰC CỬ CHI
 THIẾT KẾ BẢN VẼ THI CÔNG ĐÃ ĐƯỢC PHÊ DUYỆT
 Số QĐ phê duyệt: 135/QĐ-PCCh ngày 19/8/2025

PHÓ GIÁM ĐỐC

(Signature)

Nguyễn Thanh Lâm

CÔNG TY ĐIỆN LỰC CỬ CHI ĐỘI QUẢN LÝ LƯỚI ĐIỆN		Sửa chữa lớn TSCĐ các trạm biến thế - hạng mục thay thiết bị đóng cắt hạ thế.	
		Bản vẽ mặt bằng khu vực TBT Phạm Văn Cội 27, Tân Thành Đông 95, An Nhon Tây 4, ANT 41, Ba Sông 1/4, Bầu Đưng 4	
Chủ trì	<i>(Signature)</i>	Nguyễn Hữu Phương	
Kiểm tra	<i>(Signature)</i>	Lê Hoàng Lợi	
Lập phương án	<i>(Signature)</i>	Võ Minh Triển	Tỉ lệ
		Võ Minh Triển	Bản vẽ thi công
Vẽ			SBV
		Ngày 15/8/2025	10/16

61

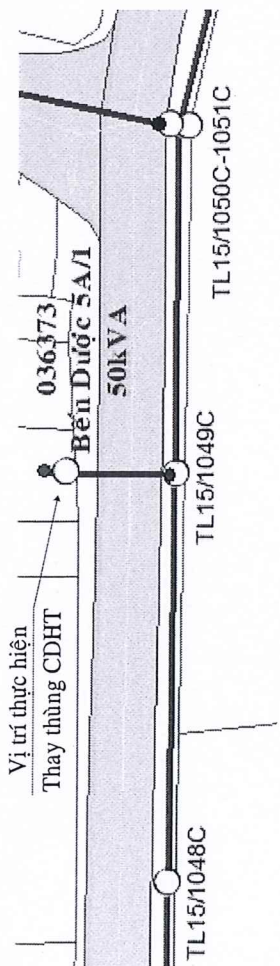

64

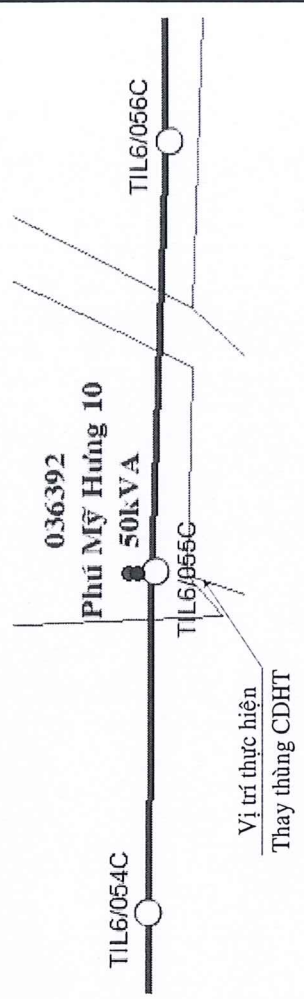

62

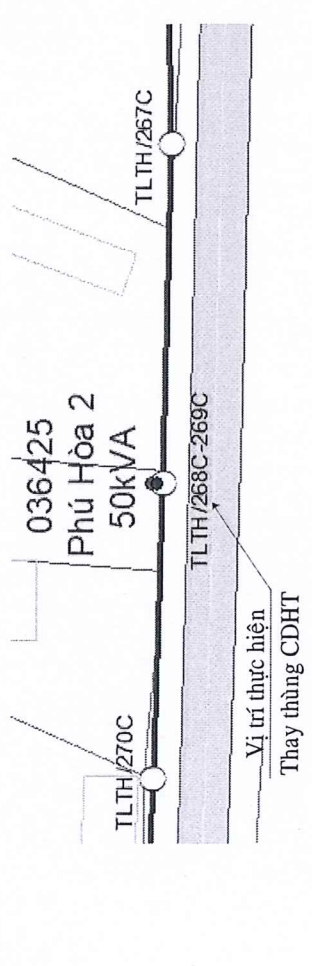

65

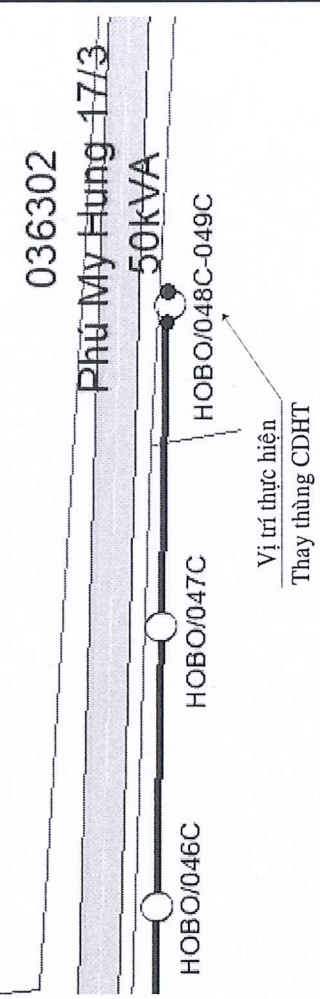

63

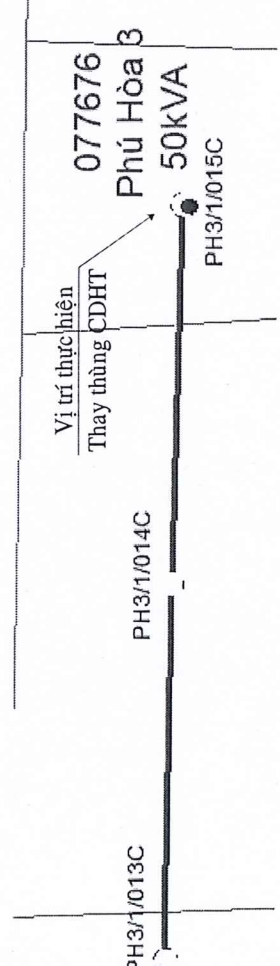

66

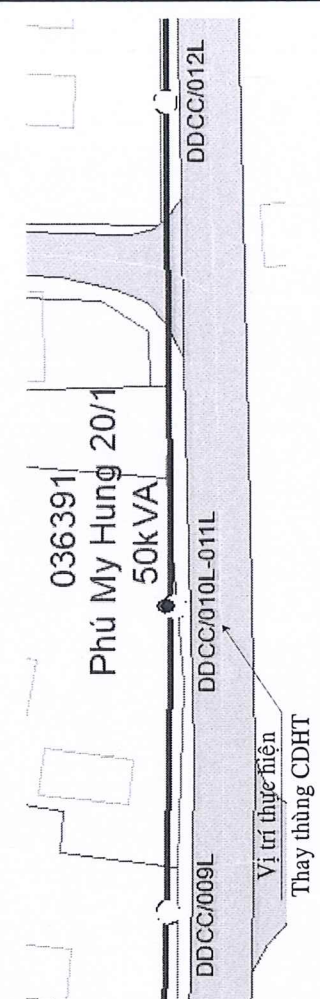

CÔNG TY ĐIỆN LỰC CỬ CHI
 THIẾT KẾ BẢN VẼ THI CÔNG ĐÃ ĐƯỢC PHÊ DUYỆT
 Số QĐ phê duyệt: 1354/QĐ-PCCh ngày 19/8/2025

PHÓ GIÁM ĐỐC

(Signature)

Nguyễn Thanh Lâm

CÔNG TY ĐIỆN LỰC CỬ CHI ĐỘI QUẢN LÝ LƯỚI ĐIỆN		Chủ trì	Nguyễn Hữu Phương	Sửa chữa lớn TSCĐ các trạm biến thế - hạng mục thay thiết bị đóng cắt hạ thế.		
		Kiểm tra	Lê Hoàng Lợi			
Lập phương án	Vẽ	Võ Minh Triển		Tỉ lệ	Bản vẽ thi công	SBV
		Võ Minh Triển			Ngày 25/8/2025	11/16

67

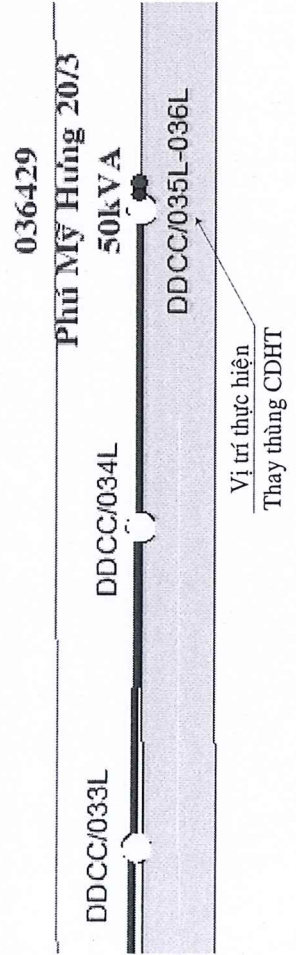

68

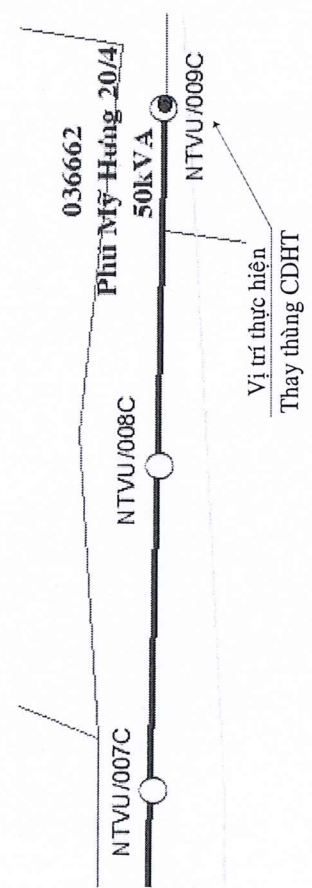

69

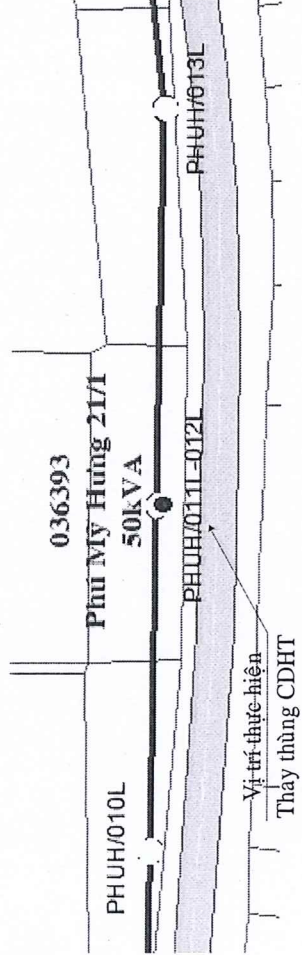

70

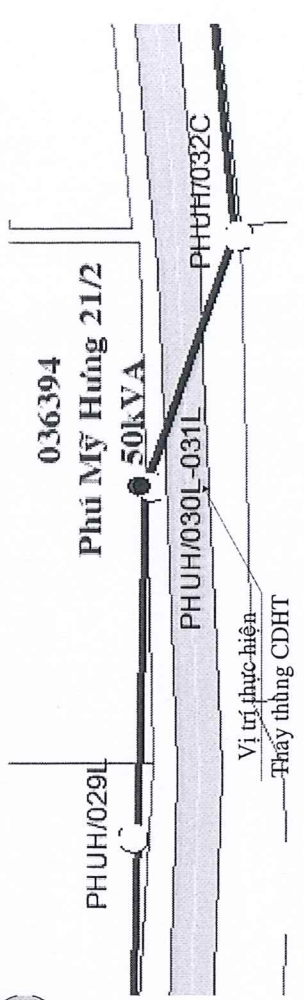

71

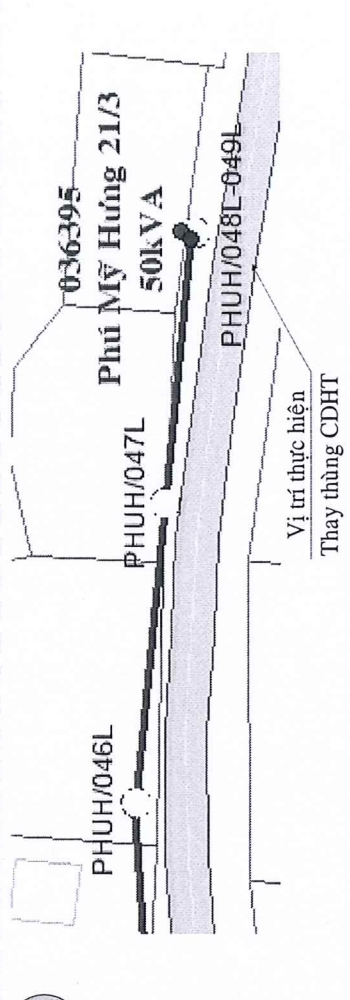

72

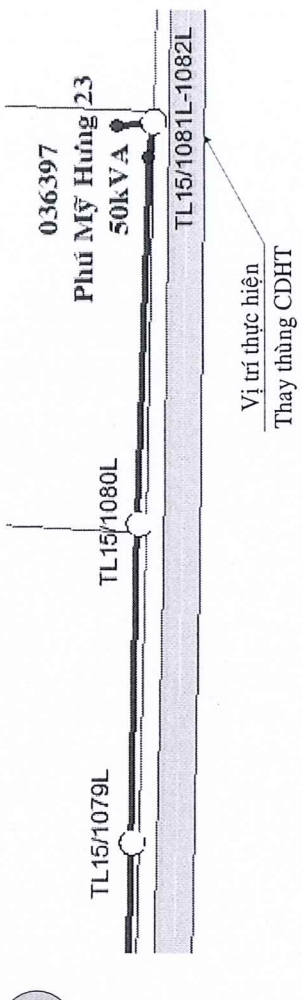

CÔNG TY ĐIỆN LỰC CỬ CHI
 THIẾT KẾ BẢN VẼ THI CÔNG ĐÃ ĐƯỢC PHÊ DUYỆT
 Số QĐ phê duyệt: B54/QĐ-PCC ngày 29/8/2025
PHÓ GIÁM ĐỐC

Nguyễn Thanh Lâm

Chủ trì	Nguyễn Hữu Phương	Tỉ lệ	Bản vẽ thi công	SBV
	Lê Hoàng Lợi			
Kiểm tra	Võ Minh Triển	Ngày <u>25/8/2025</u>	12/16	
Lập phương án	Võ Minh Triển			
Vẽ				

CÔNG TY ĐIỆN LỰC CỬ CHI
ĐỘI QUẢN LÝ LƯỚI ĐIỆN

Sửa chữa lớn TSCĐ các trạm biến thế - hạ mục
 thay thiết bị đóng cắt hạ thế.

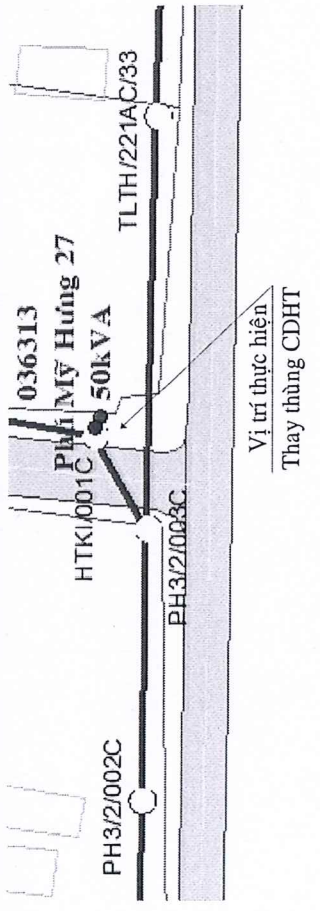
Bản vẽ mặt bằng khu vực TBT
 PMH 20/3, PMH 20/4, PMH 21/1,
 PMH 21/2, PMH 21/3, PMH 23



73

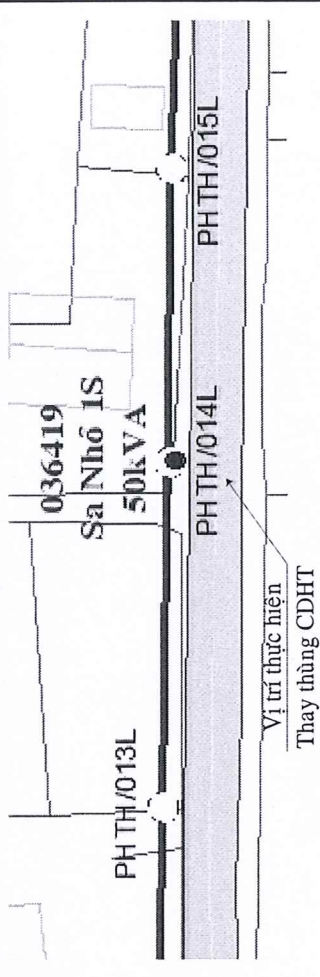

76

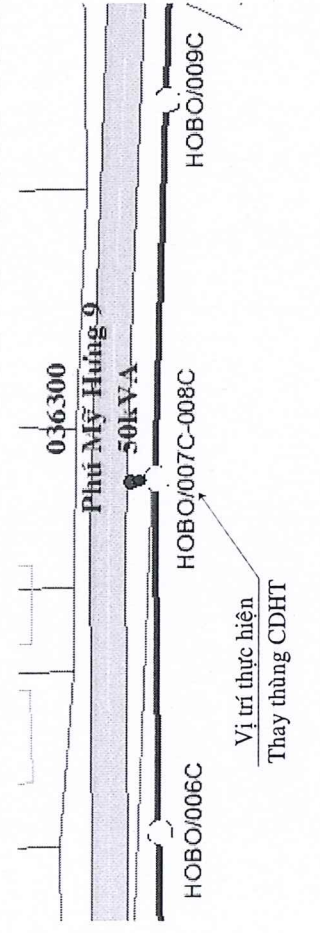

74

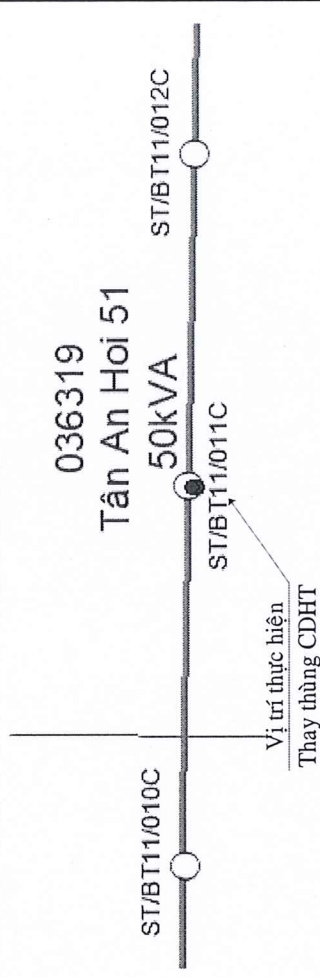

77

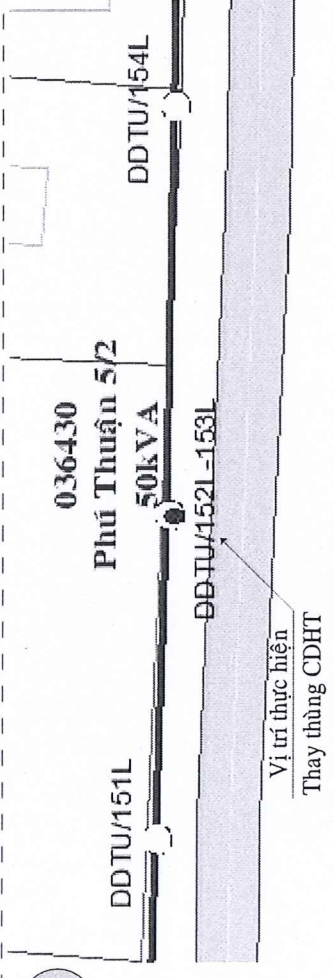

75

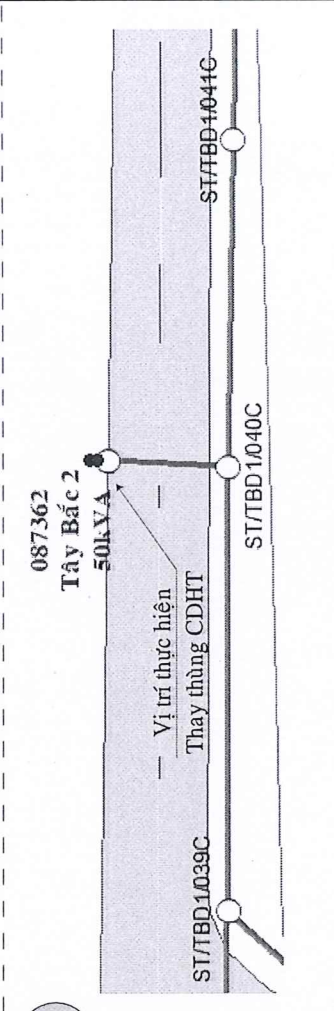

78

CÔNG TY ĐIỆN LỰC CỬ CHI
 THIẾT KẾ BẢN VẼ THI CÔNG ĐÃ ĐƯỢC PHÊ DUYỆT
 Số QĐ phê duyệt: 1354/QĐ-PCCh ngày 29/8/2025

PHÓ GIÁM ĐỐC

(Signature)

Nguyễn Thanh Lâm

CÔNG TY ĐIỆN LỰC CỬ CHI ĐỘI QUẢN LÝ LƯỚI ĐIỆN		Sửa chữa lớn TSCĐ các trạm biến thế - hạng mục thay thiết bị đóng cắt hạ thế.			
		Bản vẽ mặt bằng khu vực TBT PMH 27, PMH 9, Phú Thuận 5/2, Sa Nhỏ 1, Tân An Hoi 51, Tây Bắc 2			
Chủ trì	<i>(Signature)</i>	Nguyễn Hữu Phương	Tỷ lệ	Bản vẽ thi công	SBV
Kiểm tra	<i>(Signature)</i>	Lê Hoàng Lợi			
Lập phương án	<i>(Signature)</i>	Võ Minh Triển	Ngày 25/8/2025		13/16
Vẽ		Võ Minh Triển			

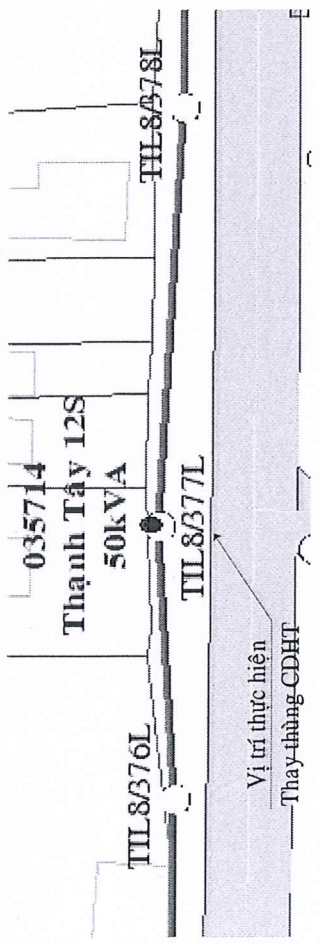

79

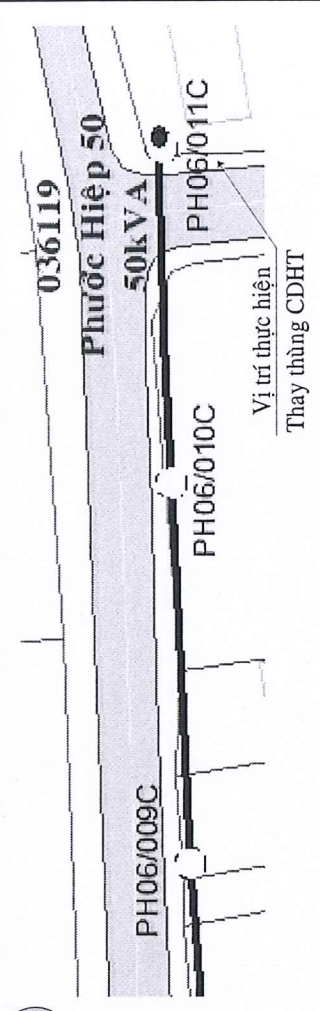

82

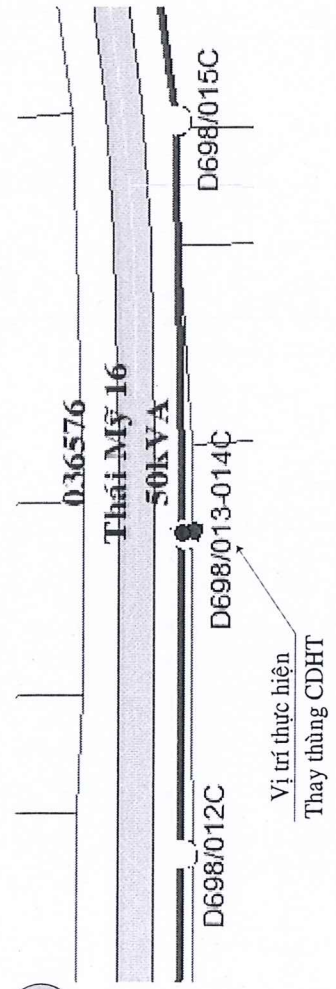

80

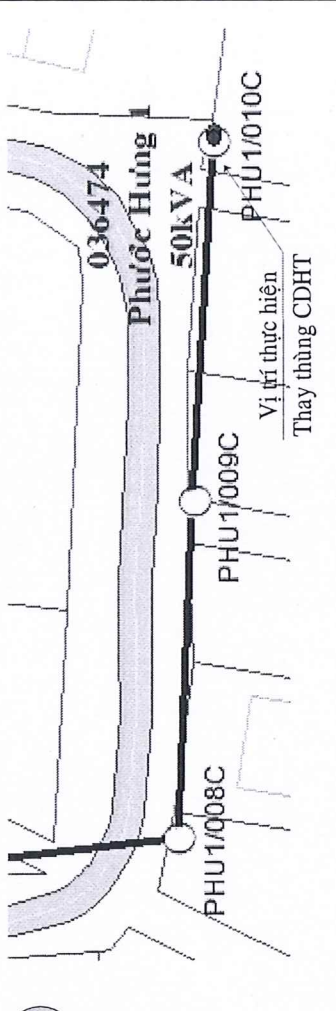

83

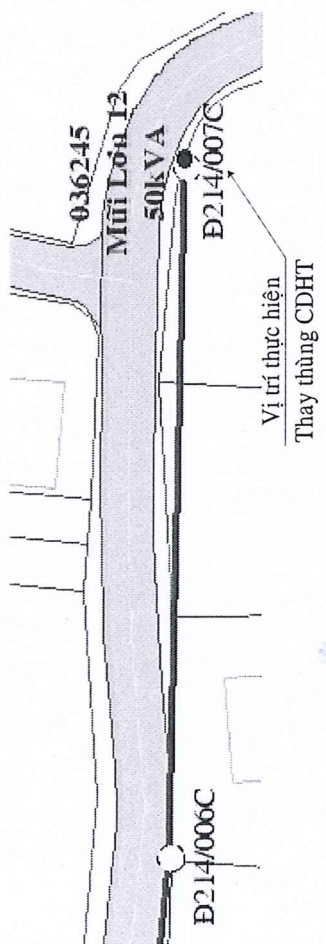

81

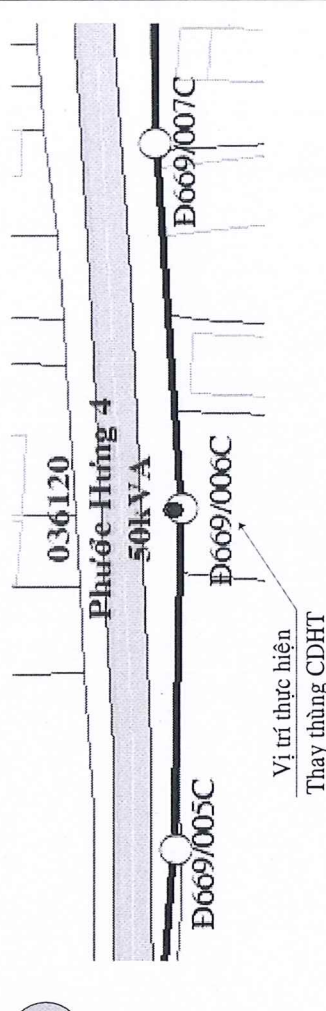

84

CÔNG TY ĐIỆN LỰC CỬ CHI
 THIẾT KẾ BẢN VẼ THI CÔNG ĐÃ ĐƯỢC PHÊ DUYỆT
 Số QĐ phê duyệt: 354/QĐ-PCCCh ngày 29/8/2025
PHÓ GIÁM ĐỐC
 Nguyễn Thanh Lâm

CÔNG TY ĐIỆN LỰC CỬ CHI ĐỘI QUẢN LÝ LƯỚI ĐIỆN		Sửa chữa lớn TSCĐ các trạm biến thế - hạng mục thay thiết bị đóng cắt hạ thế.			
		Bản vẽ mặt bằng khu vực TBT Thanh Tây 12S, Thái Mỹ 6, Mũi Lớn 12, Phước Hiệp 50, Phước Hưng 1, Phước Hưng 4			
Chủ trì		Nguyễn Hữu Phương	Tỉ lệ	Bản vẽ thi công	SBV
Kiểm tra		Lê Hoàng Lợi			
Lập phương án		Võ Minh Triển	Ngày 25/8/2025	14/16	
Vẽ		Võ Minh Triển			

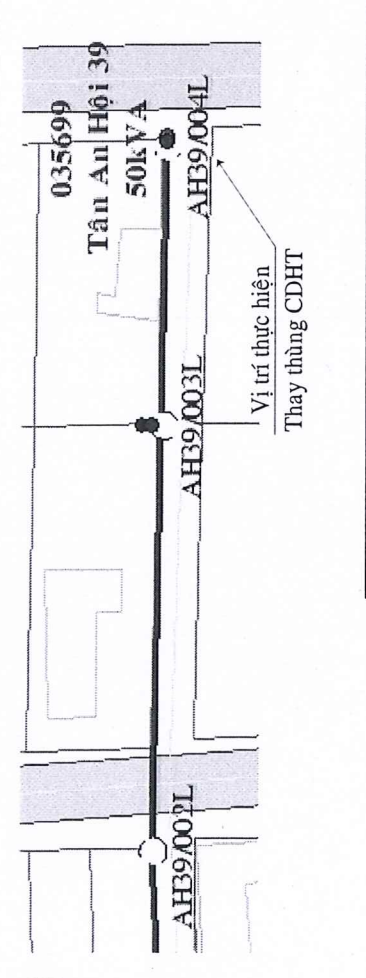
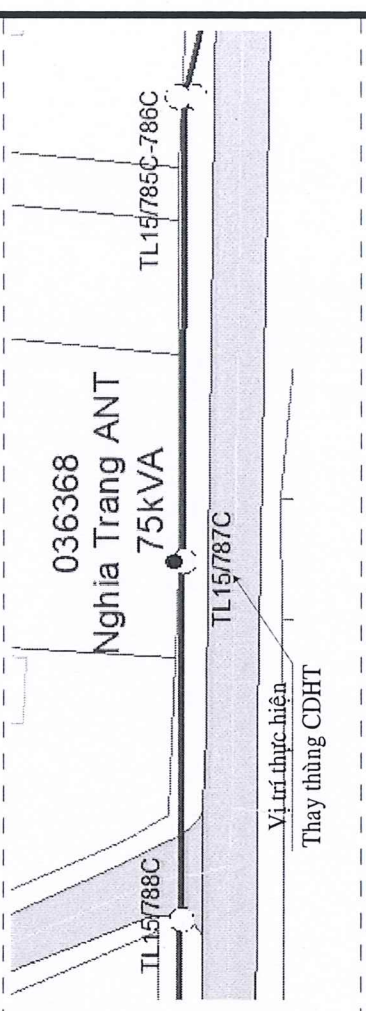
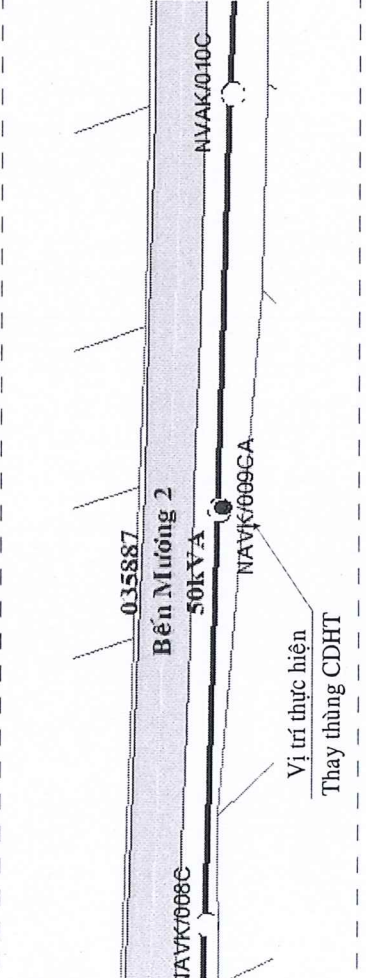
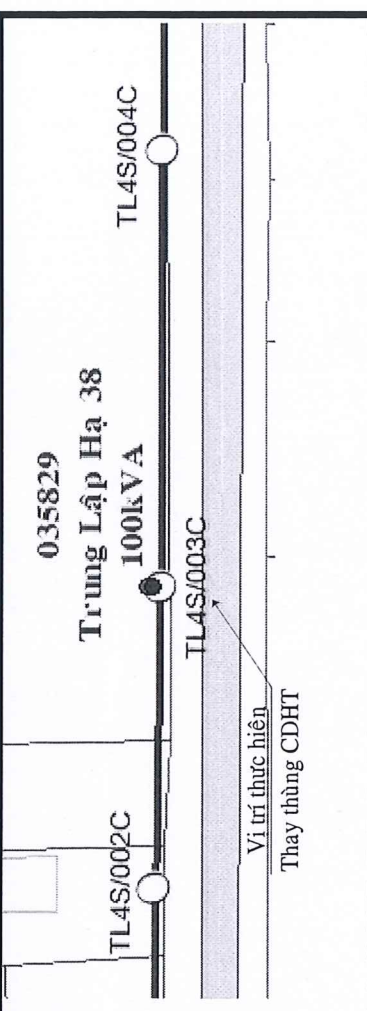
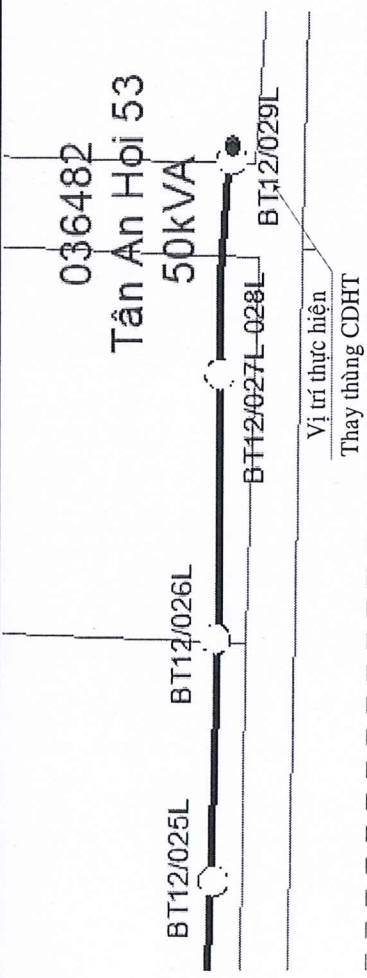

CÔNG TY ĐIỆN LỰC CỬ CHI
 THIẾT KẾ BẢN VẼ THI CÔNG ĐÃ ĐƯỢC PHÊ DUYỆT
 Số QD phê duyệt: 1354/QĐ-PCCh ngày 19/8/2025
PHÓ GIÁM ĐỐC
 Nguyễn Thanh Lâm

CÔNG TY ĐIỆN LỰC CỬ CHI ĐỘI QUẢN LÝ LƯỚI ĐIỆN		Sửa chữa lớn TSCĐ các trạm biến thế - hạng mục thay thiết bị đóng cắt hạ thế.		
		Bản vẽ mặt bằng khu vực TBT Tân An Hội 53, Bến Mương 2, Tân An Hội 39, Trung Lập Hạ 38, Nghĩa Trang ANT		
Chủ trì		Nguyễn Hữu Phương	Tỷ lệ	
Kiểm tra		Lê Hoàng Lợi		Bản vẽ thi công
Lập phương án		Võ Minh Triển	Ngày 25/8/2025	
Vẽ		Võ Minh Triển		SBV
				15/16

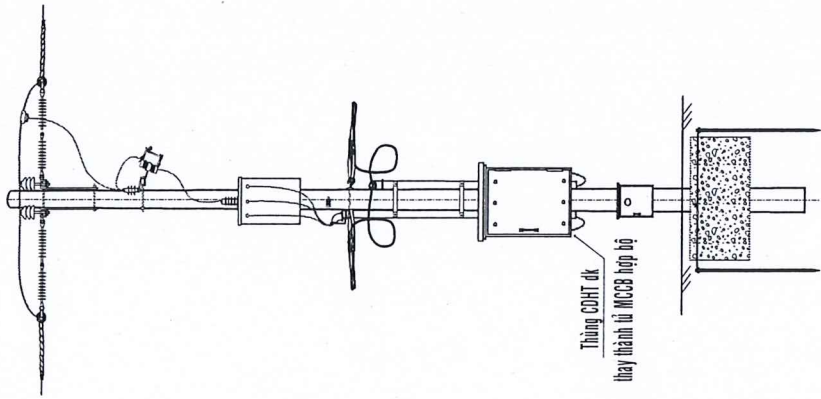

Kết cấu đầu trụ Dạng A
hữu và dự kiến
(27 vị trí)

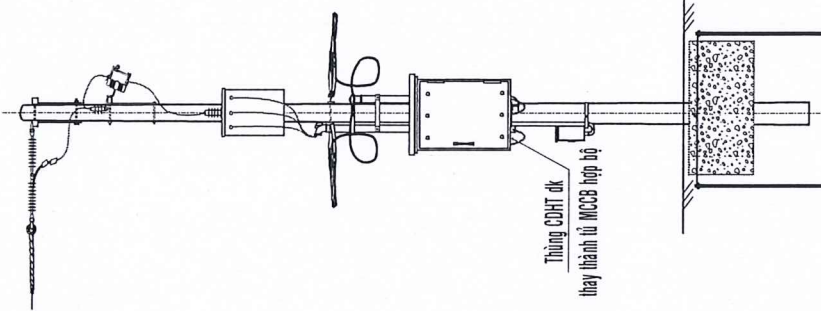

Kết cấu đầu trụ Dạng B
hữu và dự kiến
(27 vị trí)

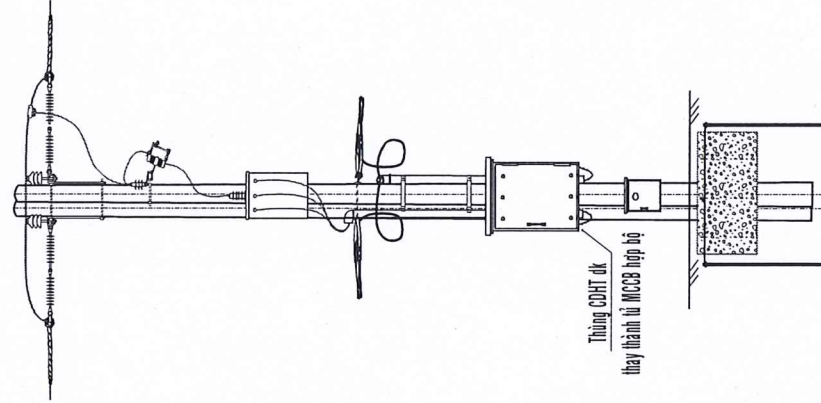

Kết cấu đầu trụ Dạng C
hữu và dự kiến
(13 vị trí)

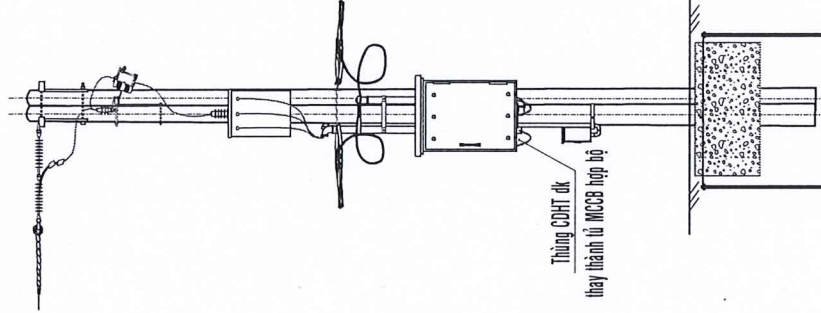

Kết cấu đầu trụ Dạng D
hữu và dự kiến
(20 vị trí)

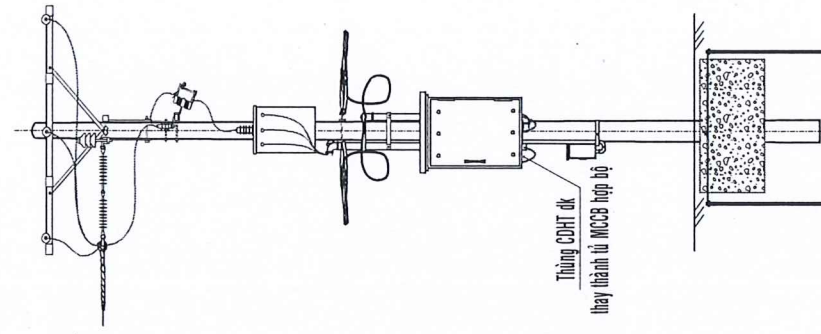

Kết cấu đầu trụ Dạng E
hữu và dự kiến
(02 vị trí)

CÔNG TY ĐIỆN LỰC CỬ CHI

THIẾT KẾ BẢN VẼ THI CÔNG ĐÃ ĐƯỢC PHÊ DUYỆT

Số QĐ phê duyệt: 1354/QĐ-PCCh ngày 29/8/2025

PHÓ GIÁM ĐỐC

(Signature)

Nguyễn Thanh Lâm

CÔNG TY ĐIỆN LỰC CỬ CHI
ĐỘI QUẢN LÝ LƯỚI ĐIỆN

Chủ trì	<i>(Signature)</i>	Nguyễn Hữu Phương
Kiểm tra	<i>(Signature)</i>	Lê Hoàng Lợi
Lập phương án	<i>(Signature)</i>	Võ Minh Triển
Vẽ		Võ Minh Triển

Sửa chữa lớn TSCĐ các trạm biến thế - hạng mục
thay thiết bị đóng cắt hạ thế.

BẢN VẼ KẾT CẤU CÁC DẠNG
TRẠM BIẾN THẾ

Tỉ lệ	Bản vẽ thi công	SBV
	Ngày 25/8/2025	16/16