

**CÔNG TY TNHH DỊCH VỤ TƯ VẤN VÀ XÂY DỰNG HTAN**

**Địa chỉ: 171 Nguyễn Văn Trỗi, Phường 11, Quận Phú Nhuận, TP. HCM**

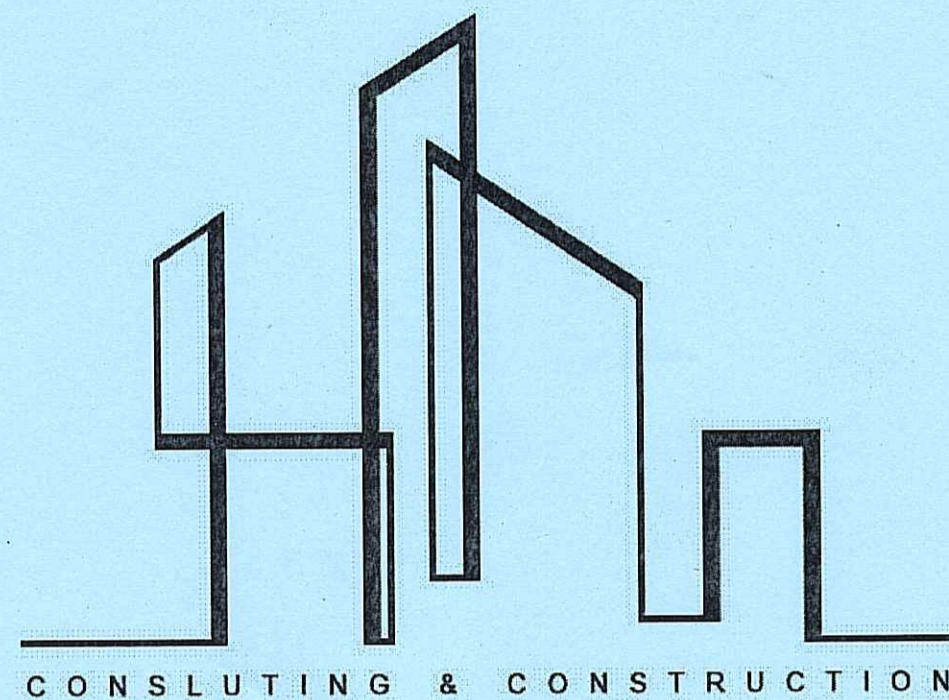

# **THIẾT KẾ BẢN VẼ**

**Công trình:**

**Cải tạo, sửa chữa hệ thống điều hòa không khí tòa nhà số 50 Phạm Văn Đồng**

**Chủ đầu tư:**

**Chi nhánh Ngân hàng Phát triển Khu vực Nam Trung Bộ**

**NĂM 2025**

**CÔNG TY TNHH DỊCH VỤ TƯ VẤN VÀ XÂY DỰNG HTAN**  
Địa chỉ: 171 Nguyễn Văn Trỗi, Phường 11, Quận Phú Nhuận, TP. HCM

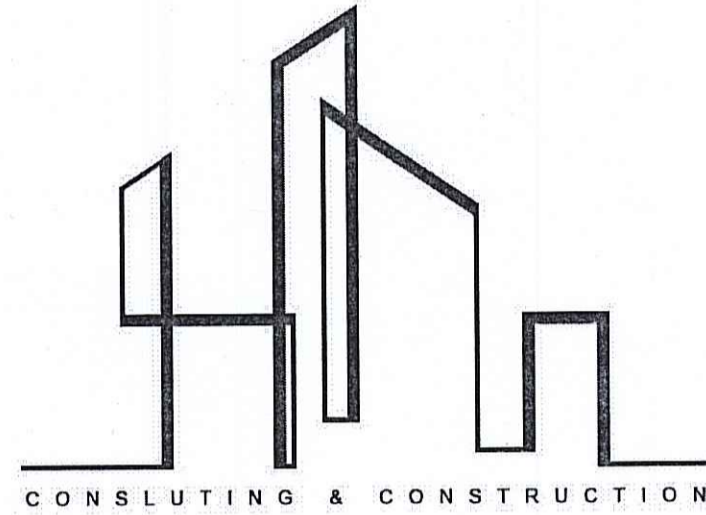

## **THIẾT KẾ BẢN VẼ**

**Công trình:**

**Cải tạo, sửa chữa hệ thống điều hòa không khí tòa nhà số 50 Phạm Văn Đồng**

**TƯ VẤN THIẾT KẾ**

  
*GIÁM ĐỐC*  
*Dương Hùng Sơn*

**CHỦ ĐẦU TƯ**

  
*Đào Khang*

**BẢN VẼ PHẦN HIỆN TRẠNG**

# DANH MỤC BẢN VẼ PHẦN HIỆN TRẠNG

STT	SH BẢN VẼ	TÊN BẢN VẼ
1	HT-00	MẶT BẰNG ĐỊNH VỊ ỐNG GIÓ TẦNG ÁP ĐẤT
2	HT-01	MẶT BẰNG ĐỊNH VỊ HT ĐIỆN ĐHKK-TG TẦNG ÁP ĐẤT
3	HT-02	MẶT ĐỊNH VỊ ỐNG NƯỚC ĐHKK TẦNG ÁP ĐẤT
4	HT-03	MẶT BẰNG ĐỊNH VỊ ỐNG GIÓ TẦNG TRỆT
5	HT-04	MẶT ĐỊNH VỊ HỆ THỐNG GAS, NƯỚC ĐHKK-TG TẦNG TRỆT
6	HT-05	MẶT BẰNG ĐỊNH VỊ ĐIỆN ĐIỀU KHIỂN HỆ THỐNG ĐHKK-TG TẦNG TRỆT
7	HT-06	MẶT BẰNG ĐỊNH VỊ ĐIỆN NGUỒN HỆ THỐNG ĐHKK-TG TẦNG TRỆT
8	HT-07	MẶT BẰNG ĐỊNH VỊ FCU TẦNG TRỆT
9	HT-08	MẶT BẰNG ĐỊNH VỊ FCU, ỐNG GIÓ TẦNG LỬNG
10	HT-09	MẶT BẰNG ĐỊNH VỊ HỆ THỐNG GAS, NƯỚC ĐHKK-TG TẦNG LỬNG
11	HT-10	MẶT BẰNG ĐỊNH VỊ ĐIỆN ĐK HỆ THỐNG ĐHKK-TG TẦNG LỬNG
12	HT-11	MẶT BẰNG ĐỊNH VỊ ĐIỆN NGUỒN HỆ THỐNG ĐHKK-TG TẦNG LỬNG
13	HT-12	MẶT BẰNG ĐỊNH VỊ CỬA GIÓ HỆ THỐNG ĐHKK-TG TẦNG LỬNG
14	HT-13	MẶT BẰNG HỆ ỐNG GIÓ LẦU 1
15	HT-14	MẶT BẰNG HỆ THỐNG GAS, NƯỚC ĐHKK LẦU 1
16	HT-15	MẶT BẰNG ĐIỆN ĐIỀU KHIỂN ĐHKK LẦU 1
17	HT-16	MẶT BẰNG ĐIỆN NGUỒN ĐHKK-TG LẦU 1
18	HT-17	MẶT BẰNG ĐỊNH VỊ HỆ ỐNG GIÓ LẦU 1
19	HT-18	MẶT BẰNG ĐIỀU HÒA THÔNG GIÓ LẦU 2
20	HT-19	MẶT BẰNG HỆ THỐNG GAS, NƯỚC ĐHKK LẦU 2
21	HT-20	MẶT BẰNG HỆ THỐNG ĐIỆN ĐIỀU KHIỂN ĐHKK LẦU 2

STT	SH BẢN VẼ	TÊN BẢN VẼ
22	HT-21	MẶT BẰNG ĐIỆN NGUỒN HỆ THỐNG ĐHKK-TG LẦU 2
23	HT-22	MẶT BẰNG ĐỊNH VỊ HỆ THỐNG CỬA GIÓ LẦU 2
24	HT-23	MẶT BẰNG ĐỊNH VỊ ĐIỀU HÒA THÔNG GIÓ TẦNG KT
25	HT-24	MẶT BẰNG ĐỊNH VỊ HỆ THỐNG GAS, NƯỚC THẢI ĐIỀU HÒA THÔNG GIÓ TẦNG KT
26	HT-25	MẶT BẰNG ĐỊNH VỊ HỆ THỐNG ĐIỆN ĐIỀU HÒA THÔNG GIÓ TẦNG KT
27	HT-26	MẶT BẰNG ĐỊNH VỊ HỆ THỐNG ĐIỀU HÒA THÔNG GIÓ LẦU 3
28	HT-27	MẶT BẰNG ĐỊNH VỊ HỆ THỐNG GAS, NƯỚC LẦU 3
29	HT-28	MẶT BẰNG HỆ THỐNG ĐIỆN ĐIỀU KHIỂN LẦU 3
30	HT-29	MẶT BẰNG HỆ THỐNG ĐIỆN NGUỒN LẦU 3
31	HT-30	MẶT BẰNG ỐNG GIÓ PHÒNG CAFE LẦU 13
32	HT-31	MẶT BẰNG ỐNG ĐỒNG, ỐNG NƯỚC NGƯNG P.CAFE LẦU 13
33	HT-32	MẶT BẰNG ĐI ỐNG ĐIỆN ĐIỀU KHIỂN PHÒNG CAFE LẦU 13
34	HT-33	MẶT BẰNG ĐI ỐNG ĐIỆN PHÒNG CAFE LẦU 13
35	HT-34	MẶT BẰNG HỆ THỐNG ỐNG GIÓ, GAS, NƯỚC THẢI ĐHKK LẦU 14 - PRESEDENT
36	HT-35	MẶT BẰNG ĐIỆN ĐIỀU KHIỂN ĐHKK LẦU 14 - PRESEDENT
37	HT-36	MẶT BẰNG HỆ THỐNG GIÓ TẦNG THƯỢNG
38	HT-37	MẶT BẰNG HỆ THỐNG GAS, NƯỚC ĐHKK TẦNG THƯỢNG
39	HT-38	MẶT BẰNG HỆ THỐNG ĐIỀU KHIỂN ĐHKK-TG TẦNG THƯỢNG
40	HT-39	MẶT BẰNG HỆ THỐNG ĐIỆN NGUỒN ĐHKK-TG TẦNG THƯỢNG

**NGÂN HÀNG PHÁT TRIỂN VIỆT NAM**  
-CHI NHÁNH KHÁNH HÒA  
**PHÊ DUYỆT**  
Theo quyết định số.....  
Ngày.....tháng.....năm.....  
Ký tên

**CÔNG TY CP TƯ VẤN ĐẦU TƯ**  
**XÂY DỰNG ĐOTA VIỆT NAM**  
**THẨM TRA**  
Theo Văn bản số.....  
Ngày.....tháng.....năm.....  
Chủ trì bộ môn ký tên:.....

STT	NỘI DUNG	
1		
2		
3		
4		
5		
GHI CHÚ: - ĐO KÍCH THƯỚC THỰC TẾ TRƯỚC KHI THI CÔNG - MÀU SẮC, VẬT LIỆU TRAO ĐỔI VỚI ĐƠN VỊ TVTK - NẾU CÓ THAY ĐỔI TRONG THỰC TẾ THI CÔNG, CẦN GHI CHÚ LẠI TRÊN BẢN VẼ VÀ TRAO ĐỔI VỚI ĐƠN VỊ TVTK		
CHỮ ĐẦU TƯ: CHI NHÁNH NGÂN HÀNG PHÁT TRIỂN KHU VỰC NAM TRUNG BỘ		
CÔNG TRÌNH: CẢI TẠO, SỬA CHỮA HỆ THỐNG ĐIỀU HÒA KHÔNG KHÍ TÒA NHÀ SỐ 50 ĐƯỜNG PHẠM VĂN ĐỒNG		
ĐỊA ĐIỂM: 50 PHẠM VĂN ĐỒNG, PHƯỜNG VINH HẢI, TP. NHA TRANG, TỈNH KHÁNH HÒA		
HẠNG MỤC: ĐIỀU HÒA KHÔNG KHÍ VÀ THÔNG GIÓ		
ĐƠN VỊ THIẾT KẾ: 		
CÔNG TY TNHH DỊCH VỤ TƯ VẤN VÀ XÂY DỰNG HTAN 171 NGUYỄN VĂN TRỖI, PHƯỜNG 11, QUẬN PHÚ NHUẬN TP. HỒ CHÍ MINH TEL: 0913070858		
CHỦ NHIỆM DỰ ÁN:		
TH.S NGÔ THỊ MINH HỒNG CHỦ TRÌ THIẾT KẾ ĐIỆN		
KS. NGUYỄN THANH HOÀNG		
THIẾT KẾ:		
KS. NGUYỄN TÀI HIẾU		
TÊN BẢN VẼ: <b>DANH MỤC BẢN VẼ PHẦN HIỆN TRẠNG</b>		
HỒ SƠ: THIẾT KẾ THI CÔNG		
TỈ LỆ	HOÀN THÀNH	SỐ HIỆU BẢN VẼ
1/100		
A2		

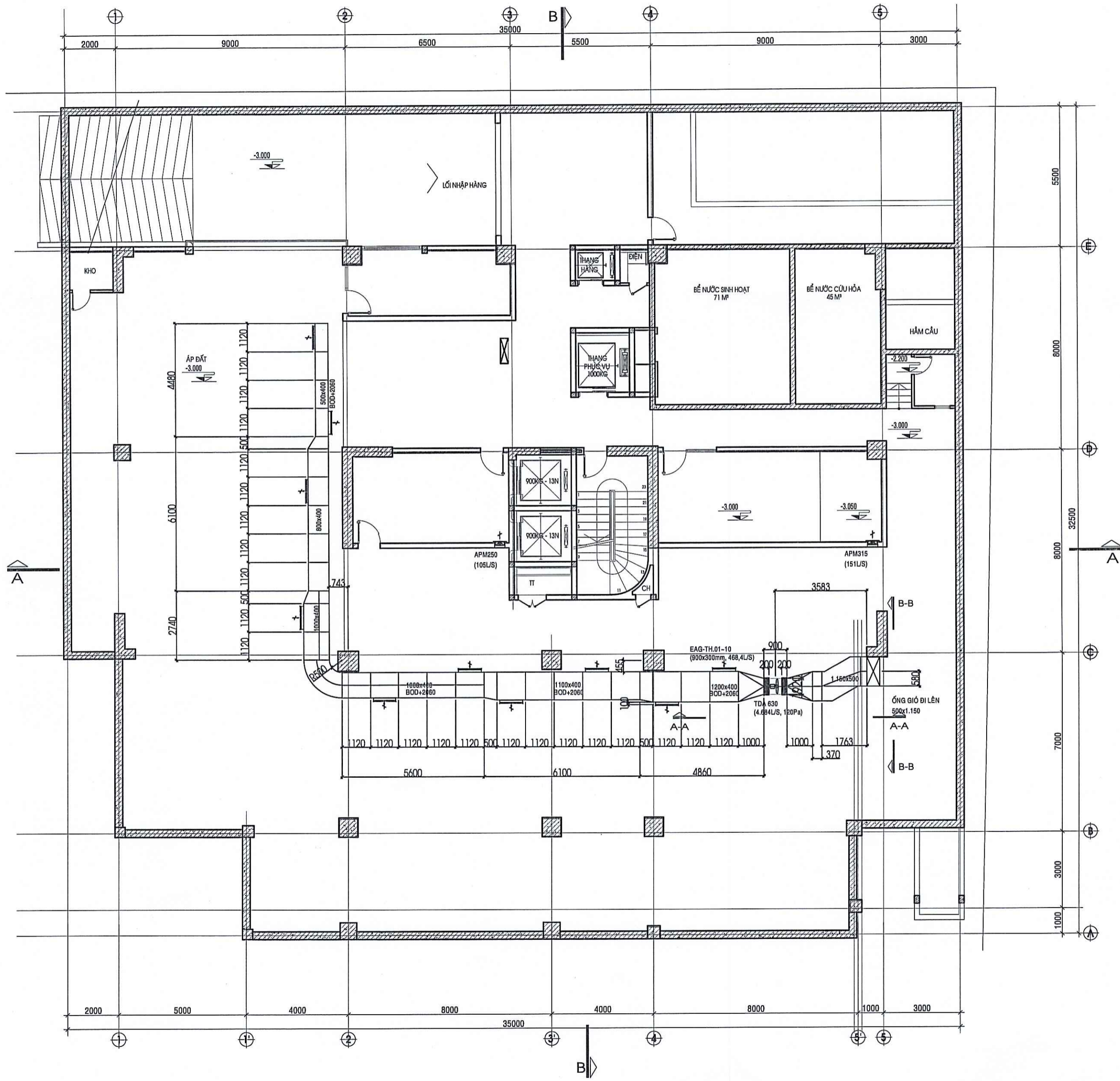

**MẶT BẰNG TẦNG ÁP ĐẤT**

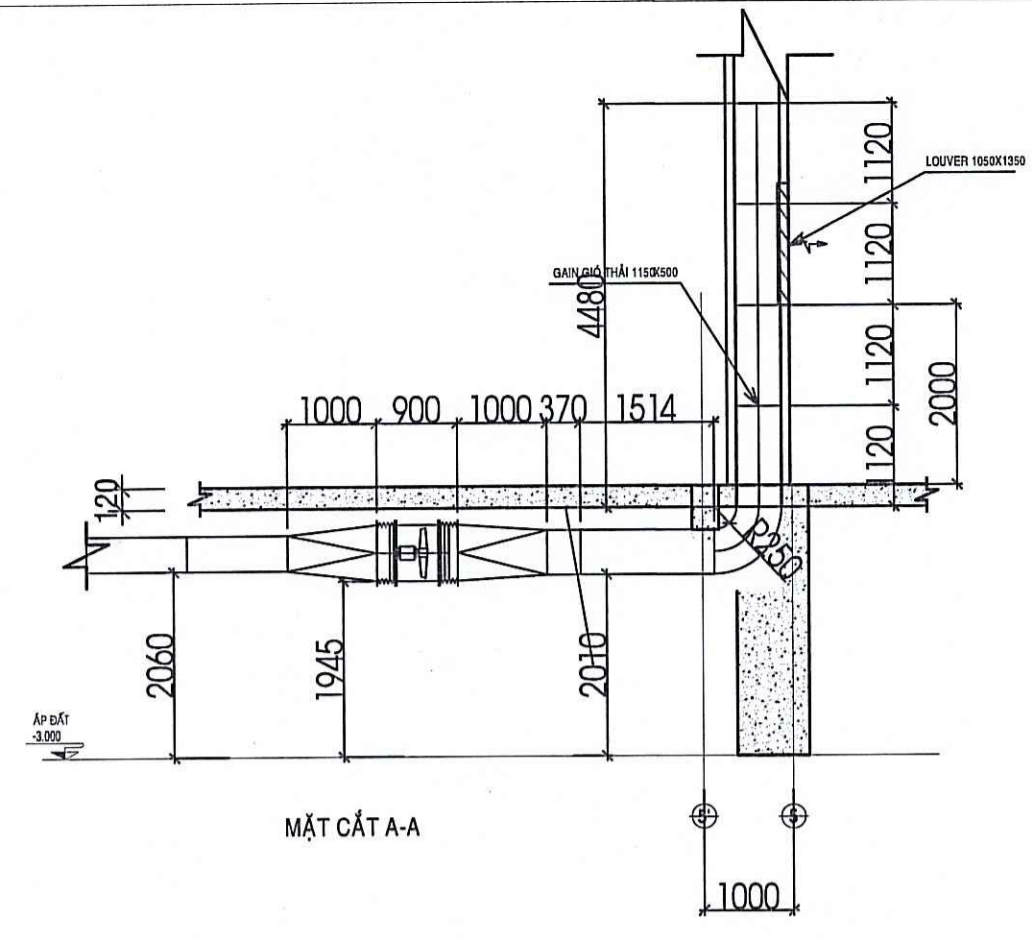

**MẶT CẮT A-A**

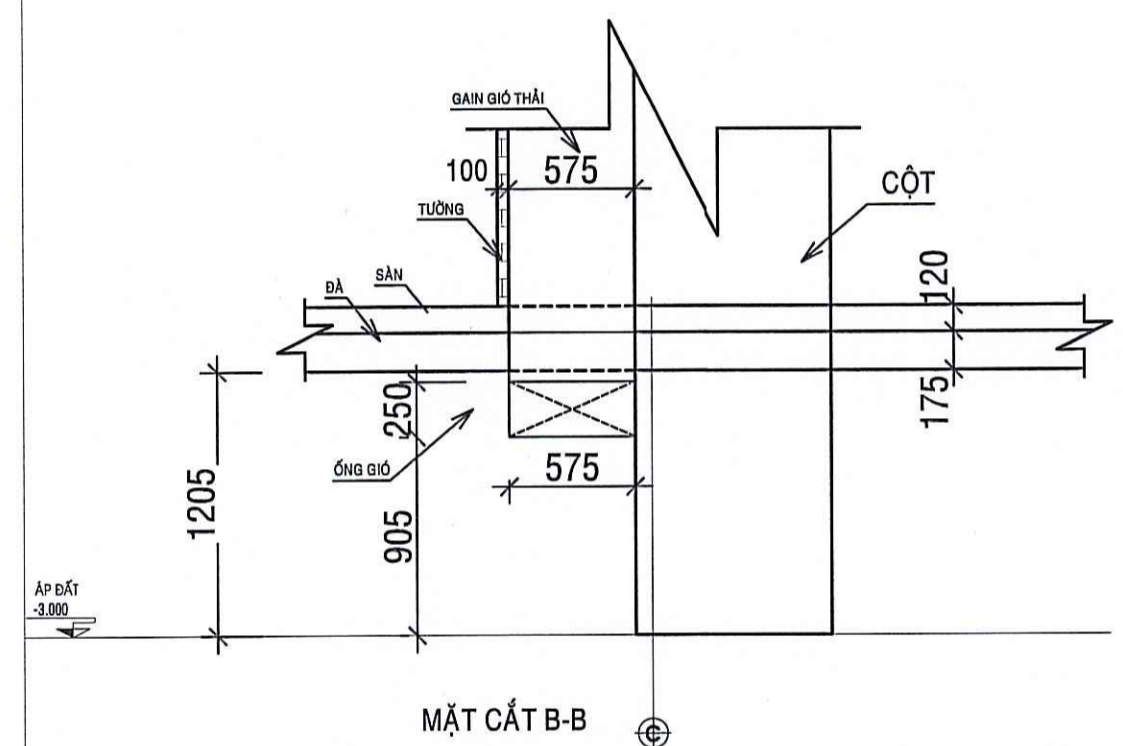

**MẶT CẮT B-B**

**NGÂN HÀNG PHÁT TRIỂN VIỆT NAM  
- CHI NHÁNH KHÁNH HÒA**  
**PHÊ DUYỆT**  
Theo quyết định số: .....  
Ngày.....tháng.....năm.....  
Ký tên

**CÔNG TY CP TƯ VẤN ĐẦU TƯ  
XÂY DỰNG ĐOTA VIỆT NAM**  
**THẨM TRA**  
Theo Văn bản số: .....  
Ngày.....tháng.....năm.....  
Chủ trì bộ môn ký tên: TV

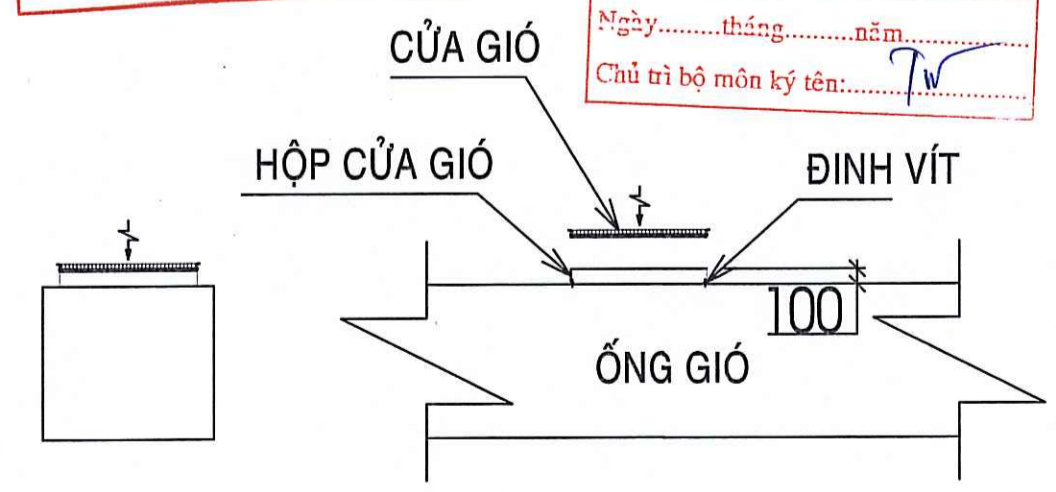

**CHI TIẾT TREO CỬA GIÓ**

STT	NỘI DUNG
1	
2	
3	
4	
5	

GHI CHÚ:  
- ĐO KÍCH THƯỚC THỰC TẾ TRƯỚC KHI THI CÔNG  
- MÀU SẮC, VẬT LIỆU TRAO ĐỔI VỚI ĐƠN VỊ TVTK  
- NẾU CÓ THAY ĐỔI TRONG THỰC TẾ THI CÔNG, CẦN GHI CHÚ LẠI TRÊN BẢN VẼ VÀ TRAO ĐỔI VỚI ĐƠN VỊ TVTK

CHỦ ĐẦU TƯ:  
**CHI NHÁNH NGÂN HÀNG PHÁT TRIỂN  
KHU VỰC NAM TRUNG BỘ**



**KT. GIÁM ĐỐC**  
**CHI NHÁNH KHÁNH HÒA**  
**Đào Khang**

CÔNG TRÌNH:  
**CẢI TẠO, SỬA CHỮA HỆ THỐNG  
ĐIỀU HÒA KHÔNG KHÍ TÒA NHÀ SỐ  
50 ĐƯỜNG PHẠM VĂN ĐỒNG**

ĐỊA ĐIỂM:  
**50 PHẠM VĂN ĐỒNG, PHƯỜNG VĨNH HẢI,  
TP. NHA TRANG, TỈNH KHÁNH HÒA**

HẠNG MỤC:  
**ĐIỀU HÒA KHÔNG KHÍ VÀ THÔNG GIÓ**

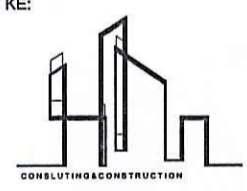
ĐƠN VỊ THIẾT KẾ:  
  
**CÔNG TY TNHH DỊCH VỤ TƯ VẤN  
VÀ XÂY DỰNG HTAN**  
171 NGUYỄN VĂN TRỜI, PHƯỜNG 11, QUẬN PHÚ NHUẬN  
TP. HỒ CHÍ MINH  
TEL: 0913070858

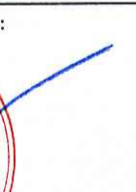
GIÁM ĐỐC:  
  
**CÔNG TY TNHH DỊCH VỤ TƯ VẤN VÀ XÂY DỰNG HTAN**  
ĐƯỜNG HÙNG SƠN  
QUẬN - TP. HỒ CHÍ MINH

CHỦ NHIỆM DỰ ÁN:  
TH.S NGÔ THỊ MINH HỒNG  
CHỦ TRÌ THIẾT KẾ ĐIỆN:  
KS. NGUYỄN THANH HOÀNG  
THIẾT KẾ:  
KS. NGUYỄN TÀI HIẾU

TÊN BẢN VẼ:  
**MẶT BẰNG ĐỊNH VỊ  
ỐNG GIÓ TẦNG ÁP ĐẤT**

HỒ SƠ: THIẾT KẾ THI CÔNG

TỈ LỆ	HOÀN THÀNH	SỐ HIỆU BẢN VẼ
1/100		HT- 00
A2		

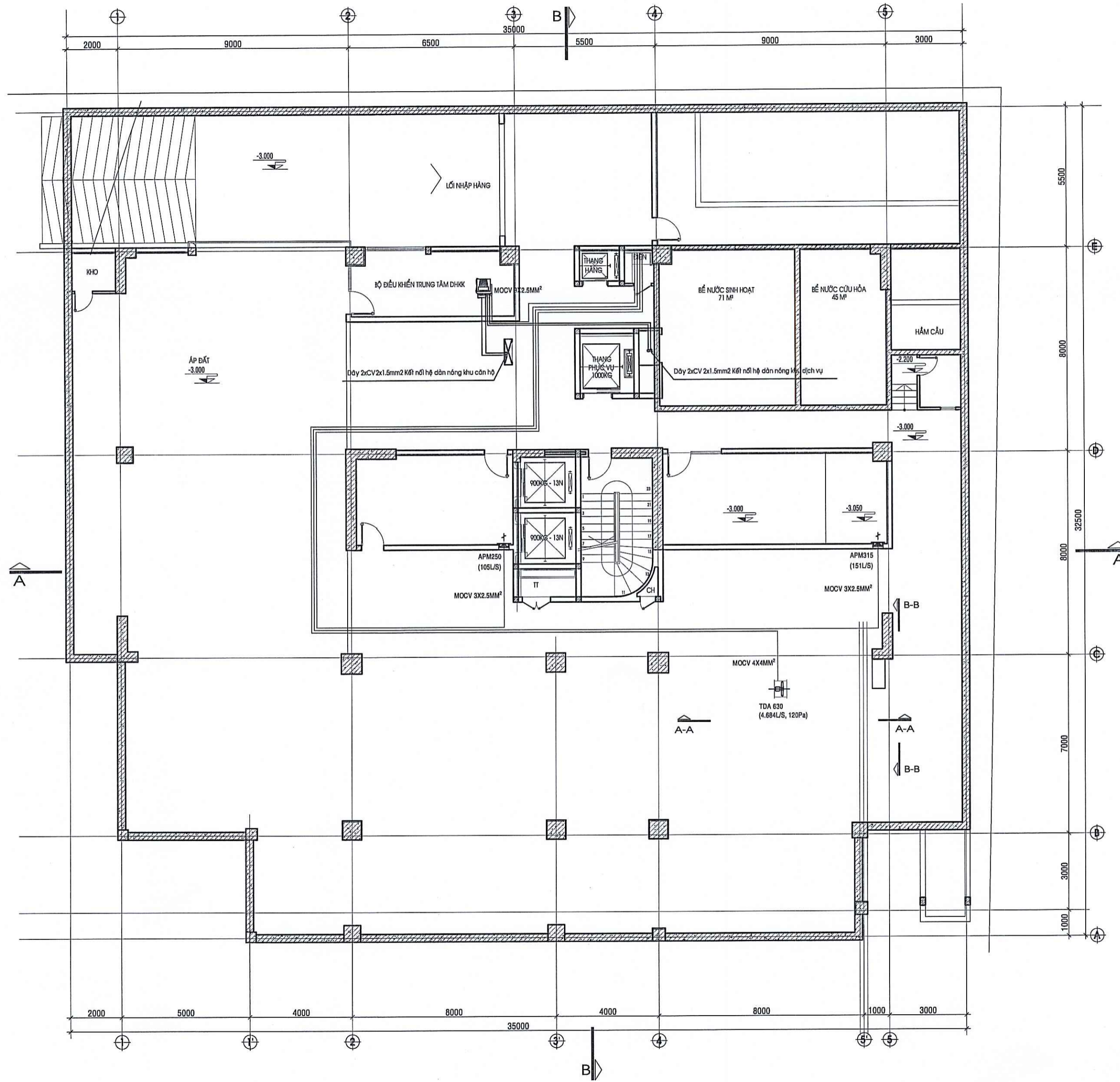

**MẶT BẰNG TẦNG ÁP ĐẤT**

**NGÂN HÀNG PHÁT TRIỂN VIỆT NAM  
- CHI NHÁNH KHÁNH HÒA**  
**PHÊ DUYỆT**  
Theo quyết định số.....  
Ngày.....tháng.....năm.....  
Ký tên

**CÔNG TY CP TƯ VẤN ĐẦU TƯ  
XÂY DỰNG ĐOTA VIỆT NAM**  
**THẨM TRA**  
Theo Văn bản số.....  
Ngày.....tháng.....năm.....  
Chủ trì bộ môn ký tên: *TV*

STT	NỘI DUNG
1	
2	
3	
4	
5	

GHI CHÚ:  
- ĐO KÍCH THƯỚC THỰC TẾ TRƯỚC KHI THI CÔNG  
- MÀU SẮC, VẬT LIỆU TRAO ĐỔI VỚI ĐƠN VỊ TVTK  
- NẾU CÓ THAY ĐỔI TRONG THỰC TẾ THI CÔNG, CẦN GHI CHÚ LẠI TRÊN BẢN VẼ VÀ TRAO ĐỔI VỚI ĐƠN VỊ TVTK

CHỦ ĐẦU TƯ:  
**CHI NHÁNH NGÂN HÀNG PHÁT TRIỂN  
KHU VỰC NAM TRUNG BỘ**

GIÁM ĐỐC:  
*Đào Khang*

CÔNG TRÌNH:  
**CÁI TẠO, SỬA CHỮA HỆ THỐNG  
ĐIỀU HÒA KHÔNG KHÍ TÒA NHÀ SỐ  
50 ĐƯỜNG PHẠM VĂN ĐỒNG**

ĐỊA ĐIỂM:  
**50 PHẠM VĂN ĐỒNG, PHƯỜNG VINH HẢI,  
TP. NHA TRANG, TỈNH KHÁNH HÒA**

HẠNG MỤC:  
**ĐIỀU HÒA KHÔNG KHÍ VÀ THÔNG GIÓ**

ĐƠN VỊ THIẾT KẾ:

**CÔNG TY TNHH DỊCH VỤ TƯ VẤN  
VÀ XÂY DỰNG HTAN**  
171 NGUYỄN VĂN TRỜI, PHƯỜNG 11, QUẬN PHÚ NHUẬN  
TP. HỒ CHÍ MINH  
TEL: 0913070858

GIÁM ĐỐC:  
*Dương Hùng Sơn*

CHỦ NHIỆM DỰ ÁN:  
TH.S NGÔ THỊ MINH HỒNG  
CHỦ TRÌ THIẾT KẾ ĐIỆN:  
KS. NGUYỄN THANH HOÀNG  
THIẾT KẾ:  
KS. NGUYỄN TÀI HIẾU

TÊN BẢN VẼ:  
**MẶT BẰNG ĐỊNH VỊ  
HT ĐIỆN ĐHKK-TG  
TẦNG ÁP ĐẤT**

HỒ SƠ: THIẾT KẾ THI CÔNG

TỈ LỆ	HOÀN THÀNH	SỐ HIỆU BẢN VẼ
1/100		HT- 01
A2		

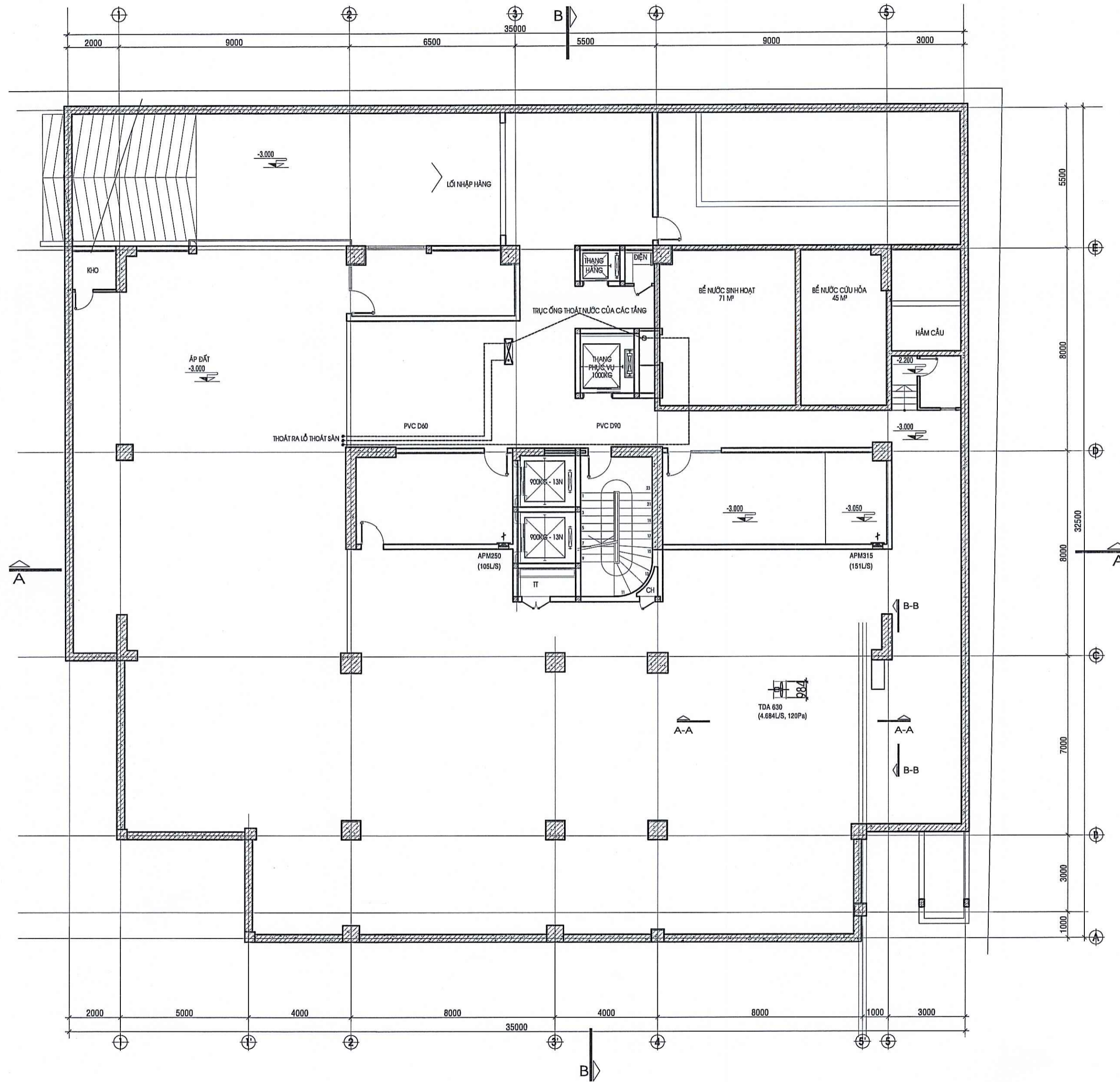

**MẶT BẰNG TẦNG ÁP ĐẤT**

**NGÂN HÀNG PHÁT TRIỂN VIỆT NAM  
- CHI NHÁNH KHÁNH HÒA**  
**PHÊ DUYỆT**  
Theo quyết định số...../.....  
Ngày.....tháng.....năm.....  
Ký tên

**CÔNG TY CP TƯ VẤN ĐẦU TƯ  
XÂY DỰNG ĐOTA VIỆT NAM**  
**THẨM TRA**  
Theo Văn bản số...../.....  
Ngày.....tháng.....năm.....  
Chủ trì bộ môn ký tên:.....

STT	NỘI DUNG
1	
2	
3	
4	
5	

**GHI CHÚ:**  
- ĐO KÍCH THƯỚC THỰC TẾ TRƯỚC KHI THI CÔNG  
- MÀU SẮC, VẬT LIỆU TRAO ĐỔI VỚI ĐƠN VỊ TVTK  
- NẾU CÓ THAY ĐỔI TRONG THỰC TẾ THI CÔNG, CẦN GHI CHÚ LẠI TRÊN BẢN VẼ VÀ TRAO ĐỔI VỚI ĐƠN VỊ TVTK

**CHỦ ĐẦU TƯ:**  
CHI NHÁNH NGÂN HÀNG PHÁT TRIỂN  
KHU VỰC NAM TRUNG BỘ

**PHÁT TRIỂN ĐỘC ĐÁO  
PHÒNG GIÁM ĐỐC**  
CHI NHÁNH KHÁNH HÒA  
Đào Khang

**CÔNG TRÌNH:**  
CẢI TẠO, SỬA CHỮA HỆ THỐNG  
ĐIỀU HÒA KHÔNG KHÍ TÒA NHÀ SỐ  
50 ĐƯỜNG PHẠM VĂN ĐỒNG

**ĐỊA ĐIỂM:**  
50 PHẠM VĂN ĐỒNG, PHƯỜNG VINH HẢI,  
TP. NHA TRANG, TỈNH KHÁNH HÒA

**HẠNG MỤC:**  
ĐIỀU HÒA KHÔNG KHÍ VÀ THÔNG GIÓ

**ĐƠN VỊ THIẾT KẾ:**  
 **CÔNG TY TNHH DỊCH VỤ TƯ VẤN  
VÀ XÂY DỰNG HTAN**  
171 NGUYỄN VĂN TRỜI, PHƯỜNG 11, QUẬN PHÚ NHUẬN  
TP. HỒ CHÍ MINH  
TEL: 0913070868

**GIÁM ĐỐC:**

**CHỦ NHIỆM DỰ ÁN:**  
TH.S NGÔ THỊ MINH HỒNG  
**CHỦ TRÌ THIẾT KẾ ĐIỆN:**  
KS. NGUYỄN THANH HOÀNG  
**THIẾT KẾ:**  
KS. NGUYỄN TÀI HIẾU

**TÊN BẢN VẼ:**  
**MẶT BẰNG ĐỊNH VỊ  
ỐNG NƯỚC ĐHKH  
TẦNG ÁP ĐẤT**

**HỒ SƠ: THIẾT KẾ THI CÔNG**

TỈ LỆ	HOÀN THÀNH	SỐ HIỆU BẢN VẼ
1/100		HT-02
A2		

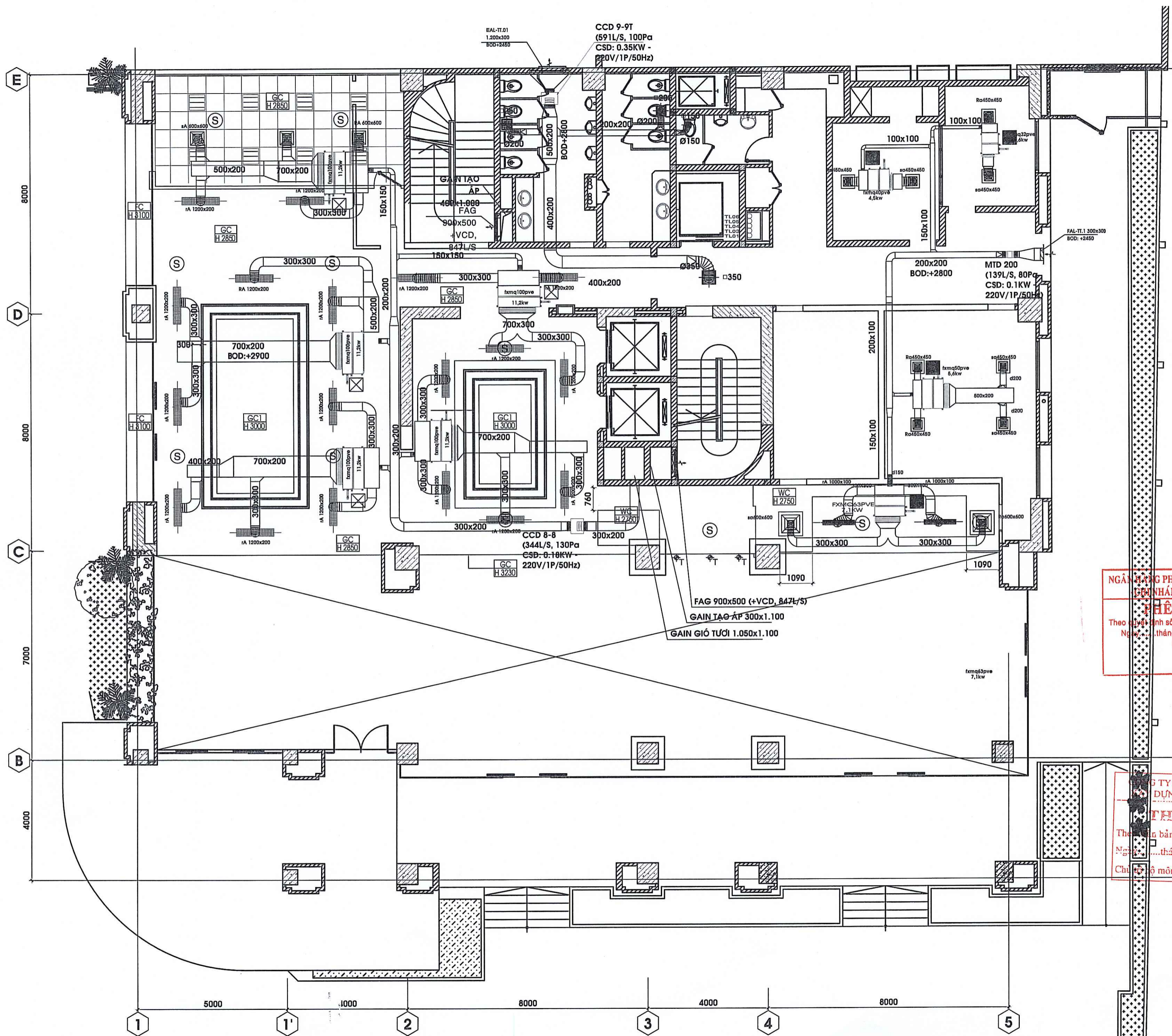

STT	NỘI DUNG
1	
2	
3	
4	
5	
GHI CHÚ: - ĐO KÍCH THƯỚC THỰC TẾ TRƯỚC KHI THI CÔNG - MÀU SẮC, VẬT LIỆU TRAO ĐỔI VỚI ĐƠN VỊ TVTK - NẾU CÓ THAY ĐỔI TRONG THỰC TẾ THI CÔNG, CẦN GHI CHÚ LẠI TRÊN BẢN VẼ VÀ TRAO ĐỔI VỚI ĐƠN VỊ TVTK	
CHỦ ĐẦU TƯ: CHI NHÁNH NGÂN HÀNG PHÁT TRIỂN KHU VỰC NAM TRUNG BỘ	
 <b>VDB</b> Ngân Hàng Phát Triển Việt Nam	
 Đào Khang	
CÔNG TRÌNH: CẢI TẠO, SỬA CHỮA HỆ THỐNG ĐIỀU HÒA KHÔNG KHÍ TÒA NHÀ SỐ 50 ĐƯỜNG PHẠM VĂN ĐỒNG	
ĐỊA ĐIỂM: 50 PHẠM VĂN ĐỒNG, PHƯỜNG VINH HẢI, TP. NHA TRANG, TỈNH KHÁNH HÒA	
HẠNG MỤC: ĐIỀU HÒA KHÔNG KHÍ VÀ THÔNG GIÓ	
ĐƠN VỊ THIẾT KẾ:  <b>CÔNG TY TNHH DỊCH VỤ TƯ VẤN VÀ XÂY DỰNG HTAN</b> 171 NGUYỄN VĂN TRỖI, PHƯỜNG 11, QUẬN PHÚ NHUẬN TP. HỒ CHÍ MINH TEL: 0913070858 GIÁM ĐỐC:	
 Thẩm tra bản số: ..... Ngày: ..... tháng ..... năm ..... Chủ trì: ..... môn ký tên: T.V	
TÊN BẢN VẼ: <b>MẶT BẰNG ĐỊNH VỊ ống GIÓ TẦNG TRỆT</b>	
HỒ SƠ: THIẾT KẾ THI CÔNG	
TỈ LỆ	HOÀN THÀNH SỐ HIỆU BẢN VẼ
1/100	HT-03
A2	

STT	NỘI DUNG
1	
2	
3	
4	
5	

GHI CHÚ:  
 - ĐO KÍCH THƯỚC THỰC TẾ TRƯỚC KHI THI CÔNG  
 - MÀU SẮC, VẬT LIỆU TRAO ĐỔI VỚI ĐƠN VỊ TVTK  
 - NẾU CÓ THAY ĐỔI TRONG THỰC TẾ THI CÔNG, CẦN GHI CHÚ LẠI TRÊN BẢN VẼ VÀ TRAO ĐỔI VỚI ĐƠN VỊ TVTK

CHỦ ĐẦU TƯ:  
 CHI NHÁNH NGÂN HÀNG PHÁT TRIỂN  
 KHU VỰC NAM TRUNG BỘ



GIÁM ĐỐC:  
**K.T. KHÁNH HÒA**  
 KHÁNH HÒA  
 Đào Khang

CÔNG TRÌNH:  
 CẢI TẠO, SỬA CHỮA HỆ THỐNG  
 ĐIỀU HÒA KHÔNG KHÍ TÒA NHÀ SỐ  
 50 ĐƯỜNG PHẠM VĂN ĐỒNG

ĐỊA ĐIỂM:  
 50 PHẠM VĂN ĐỒNG, PHƯỜNG VĨNH HẢI,  
 TP. NHA TRANG, TỈNH KHÁNH HÒA

HẠNG MỤC:  
 ĐIỀU HÒA KHÔNG KHÍ VÀ THÔNG GIÓ

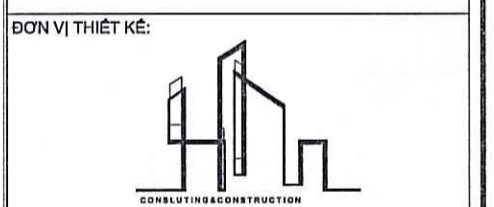

CÔNG TY TNHH DỊCH VỤ TƯ VẤN  
 VÀ XÂY DỰNG HTAN  
 171 NGUYỄN VĂN TRỖI, PHƯỜNG 11, QUẬN PHÚ NHUẬN  
 TP. HỒ CHÍ MINH  
 TEL: 0913070858

GIÁM ĐỐC:  
**DUYỆT**  
 DUƠNG HÙNG SƠN

CHỦ NHIỆM DỰ ÁN:  
 TH.S NGÔ THỊ MINH HỒNG  
 CHỦ TRÌ THIẾT KẾ ĐIỆN:  
 K.S. NGUYỄN THANH HOÀNG  
 THIẾT KẾ:  
 K.S. NGUYỄN TÀI HIẾU

TÊN BẢN VẼ:  
**MẶT BẰNG ĐỊNH VỊ  
 HỆ THỐNG GAS, NƯỚC  
 ĐHKK-TG TẦNG TRỆT**

HỒ SƠ: THIẾT KẾ THI CÔNG  
 TỈ LỆ: HOÀN THÀNH SỐ HIỆU BẢN VẼ  
 1/100 HT-04  
 A2

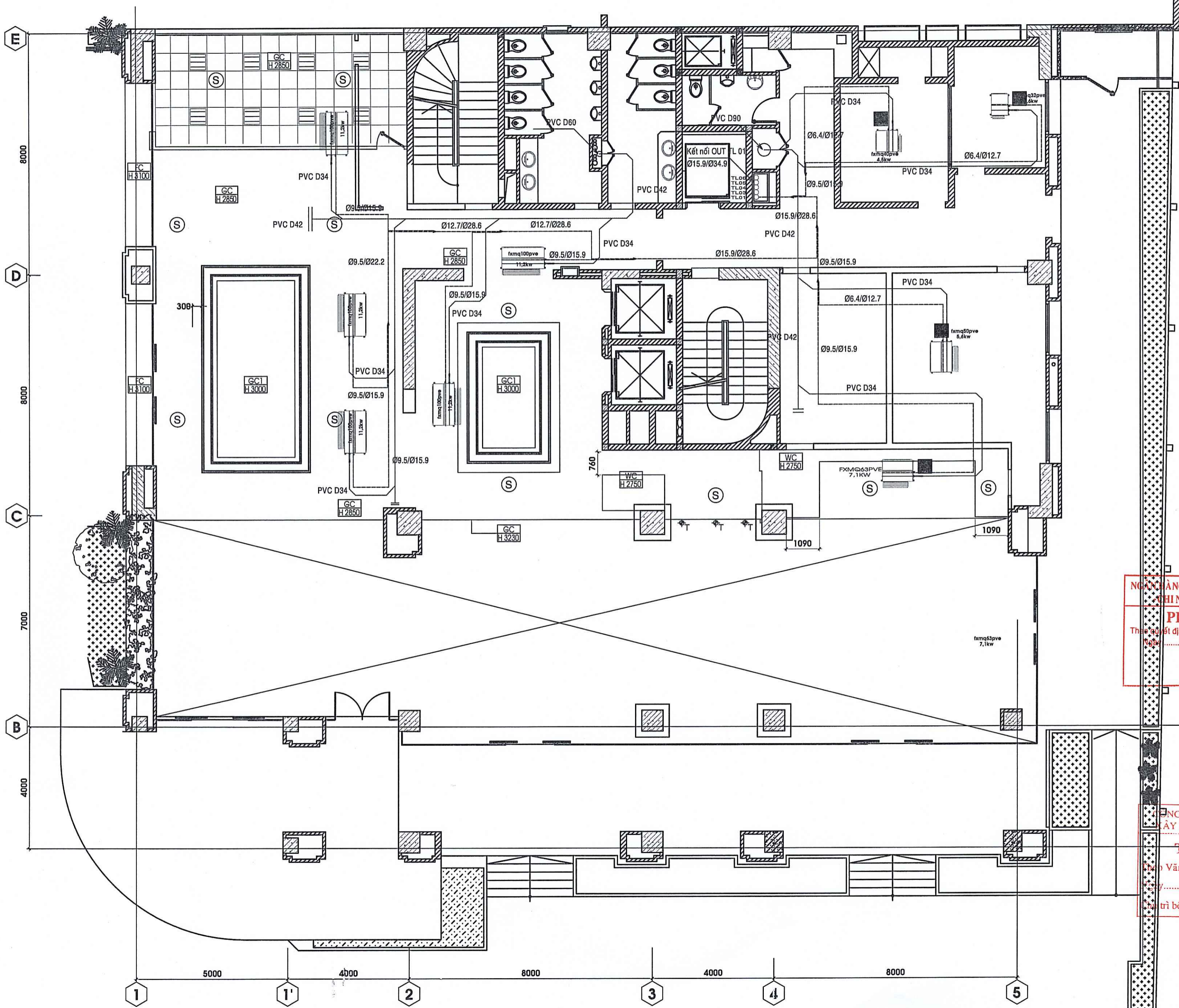

NGÂN HÀNG PHÁT TRIỂN VIỆT NAM  
 CHI NHÁNH KHÁNH HÒA  
**PHÊ DUYỆT**  
 Thời gian phê duyệt số.....  
 Ngày.....tháng.....năm.....  
 Ký tên

CÔNG TY CP TƯ VẤN ĐẦU TƯ  
 VÀ XÂY DỰNG ĐOTA VIỆT NAM  
**THẨM TRA**  
 Văn bản số...../  
 Ngày.....tháng.....năm.....  
 Người thẩm tra bộ môn ký tên:.....

E  
D  
C  
B  
A

8000  
8000  
7000  
4000

1 1' 2 3 4 5

5000 4000 8000 4000 8000



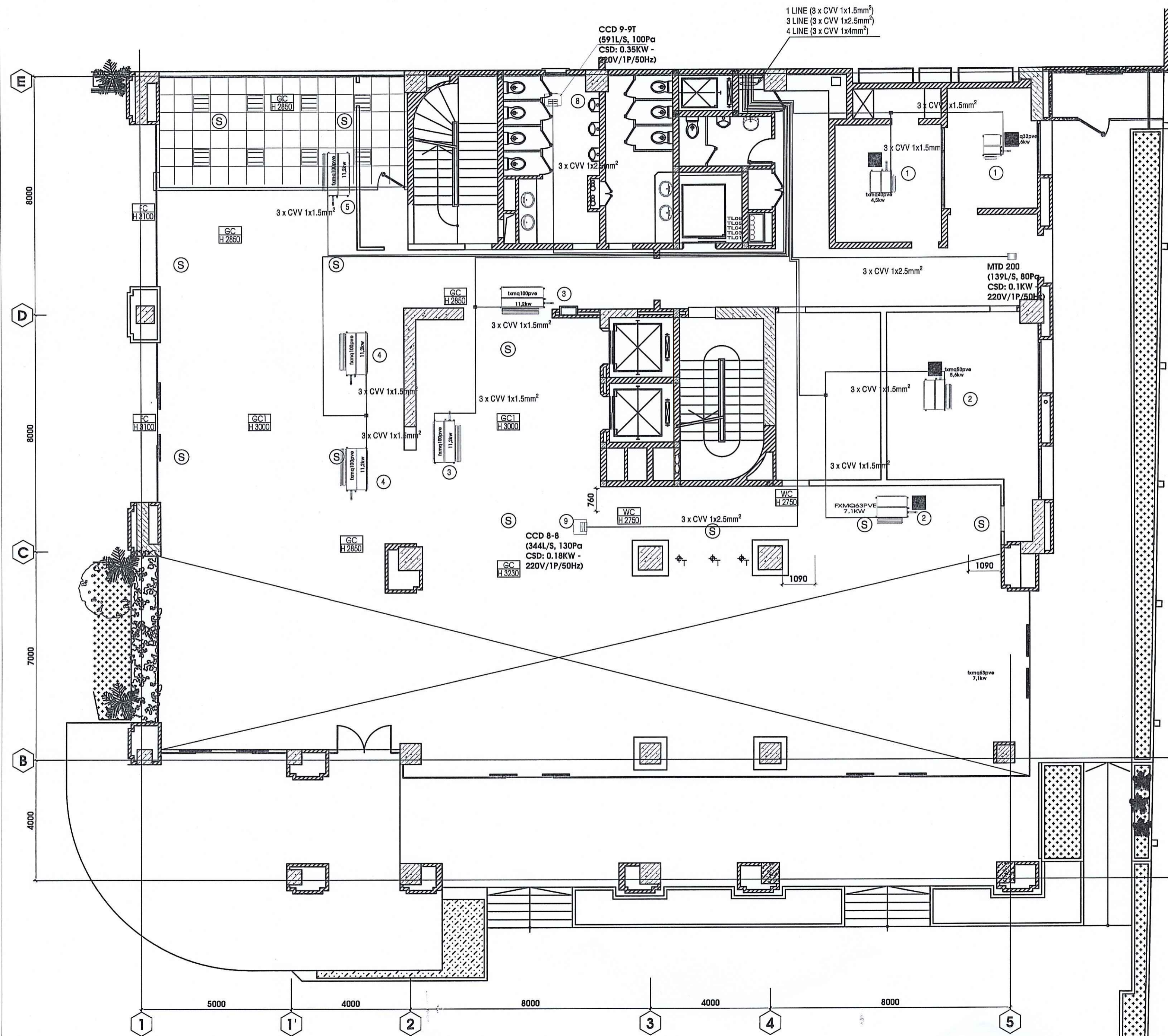

**GHI CHÚ**

- DIỆN LIÊN ĐỘNG CÁC DÀN LẠNH ĐI DÂY CV 2X1.5MM<sup>2</sup>
- DIỆN DÀN LẠNH - REMOTE ĐI DÂY CV 2X1.5MM<sup>2</sup>
- CHỦ ĐẦU TƯ CẤP TỬ, ATTOMAT CHO ĐIỆN NGUỒN QUẠT, FCU

- FCU ĐIỀU HÒA
- QUẠT THÔNG GIÓ
- ĐIỀU KHIỂN ĐIỀU HÒA

**NGÂN HÀNG PHÁT TRIỂN VIỆT NAM - CHI NHÁNH KHÁNH HÒA**  
**PHÊ DUYỆT**  
 Theo quyết định số.....  
 Ngày.....tháng.....năm.....  
 Ký tên

**CÔNG TY CP TƯ VẤN ĐẦU TƯ XÂY DỰNG ĐOTA VIỆT NAM**  
**THẨM TRA**  
 Theo Văn bản số.....  
 Ngày.....tháng.....năm.....  
 Chủ trì bộ môn ký tên:.....

STT	NỘI DUNG
1	
2	
3	
4	
5	

GHI CHÚ:  
 - ĐO KÍCH THƯỚC THỰC TẾ TRƯỚC KHI THI CÔNG  
 - MÀU SẮC, VẬT LIỆU TRAO ĐỔI VỚI ĐƠN VỊ TVTK  
 - NẾU CÓ THAY ĐỔI TRONG THỰC TẾ THI CÔNG, CẦN GHI CHÚ LẠI TRÊN BẢN VẼ VÀ TRAO ĐỔI VỚI ĐƠN VỊ TVTK

CHỦ ĐẦU TƯ:  
**CHI NHÁNH NGÂN HÀNG PHÁT TRIỂN KHU VỰC NAM TRUNG BỘ**

PHÁT TRIỂN GIÁM ĐỐC:  
**Đào Khang**

CÔNG TRÌNH:  
**CẢI TẠO, SỬA CHỮA HỆ THỐNG ĐIỀU HÒA KHÔNG KHÍ TÒA NHÀ SỐ 50 ĐƯỜNG PHẠM VĂN ĐỒNG**

ĐỊA ĐIỂM:  
 50 PHẠM VĂN ĐỒNG, PHƯỜNG VINH HẢI, TP. NHA TRANG, TỈNH KHÁNH HÒA

HẠNG MỤC:  
 ĐIỀU HÒA KHÔNG KHÍ VÀ THÔNG GIÓ

ĐƠN VỊ THIẾT KẾ:  
  
**CÔNG TY TNHH DỊCH VỤ TƯ VẤN VÀ XÂY DỰNG HTAN**  
 171 NGUYỄN VĂN TRÔI, PHƯỜNG 11, QUẬN PHÚ NHUẬN TP. HỒ CHÍ MINH  
 TEL: 0913070858

GIÁM ĐỐC:  
  
**ĐƯƠNG HÙNG SƠN**

CHỦ NHIỆM DỰ ÁN: P.HC  
 TH.S NGÔ THỊ MINH HỒNG  
 CHỦ TRÌ THIẾT KẾ ĐIỆN  
 KS. NGUYỄN THANH HOÀNG  
 THIẾT KẾ:  
 KS. NGUYỄN TÀI HIẾU

TÊN BẢN VẼ:  
**MẶT BẰNG ĐỊNH VỊ ĐIỆN NGUỒN HỆ THỐNG ĐHKK-TG TẦNG TRỆT**

HỒ SƠ: THIẾT KẾ THI CÔNG

TỈ LỆ	HOÀN THÀNH	SỐ HIỆU BẢN VẼ
1/100		HT-06
A2		

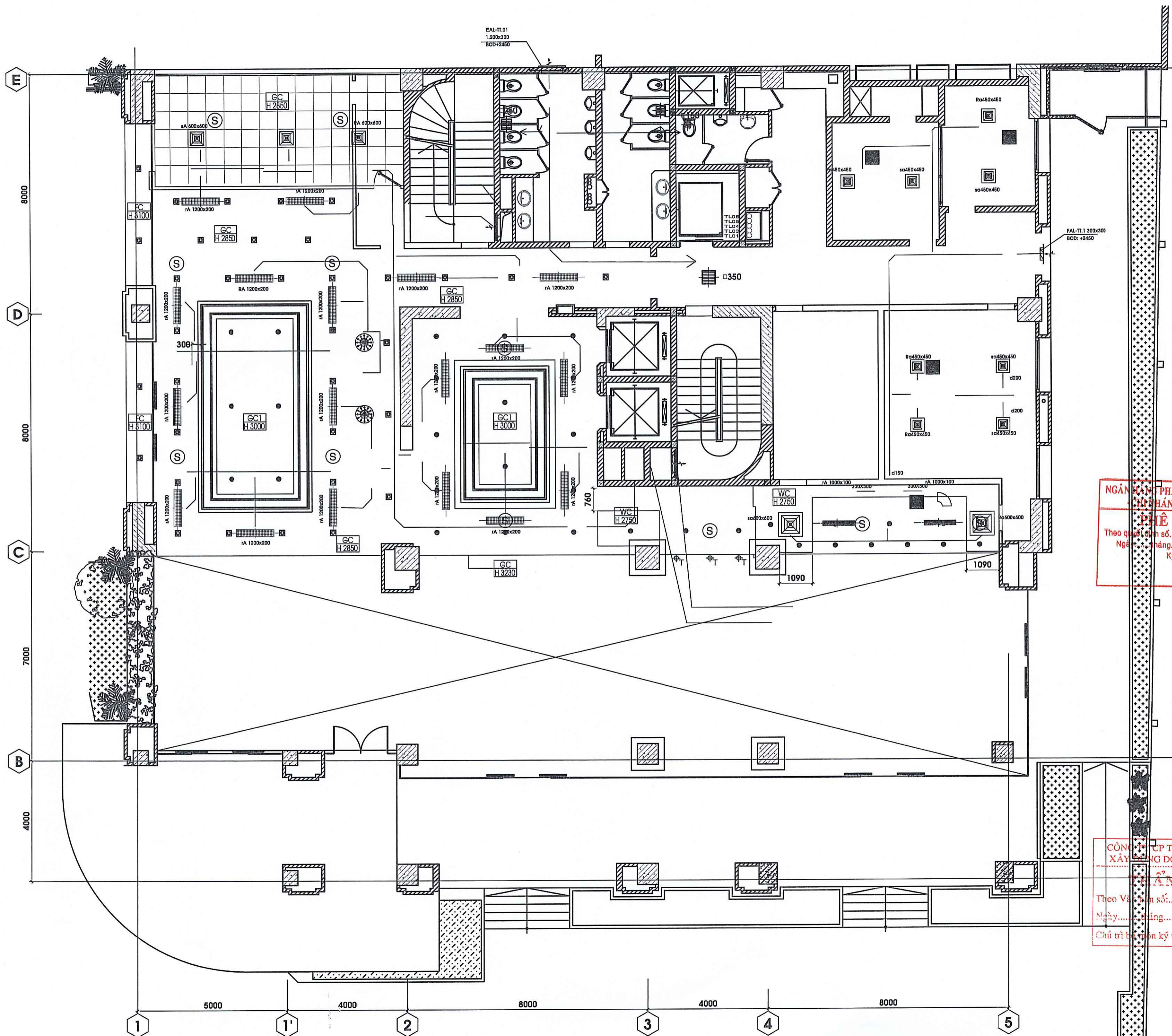

STT	NỘI DUNG
1	
2	
3	
4	
5	

GHI CHÚ:  
 - ĐO KÍCH THƯỚC THỰC TẾ TRƯỚC KHI THI CÔNG  
 - MÀU SẮC, VẬT LIỆU TRAO ĐỔI VỚI ĐƠN VỊ TVTK  
 - NẾU CÓ THAY ĐỔI TRONG THỰC TẾ THI CÔNG, CÁN  
 GHI CHÚ LẠI TRÊN BẢN VẼ VÀ TRAO ĐỔI VỚI ĐƠN VỊ  
 TVTK

CHỦ ĐẦU TƯ:  
 CHI NHÁNH NGÂN HÀNG PHÁT TRIỂN  
 KHU VỰC NAM TRUNG BỘ

NGÂN HÀNG PHÁT TRIỂN VIỆT NAM

NGÂN HÀNG PHÁT TRIỂN VIỆT NAM  
 CHI NHÁNH KHÁNH HÒA  
 KT. GIÁM ĐỐC  
 KHÁNH HÒA  
 \*Đào Khang

CÔNG TRÌNH:  
 CẢI TẠO, SỬA CHỮA HỆ THỐNG  
 ĐIỀU HÒA KHÔNG KHÍ TÒA NHÀ SỐ  
 50 ĐƯỜNG PHẠM VĂN ĐỒNG

ĐỊA ĐIỂM:  
 50 PHẠM VĂN ĐỒNG, PHƯỜNG VINH HẢI,  
 TP. NHA TRANG, TỈNH KHÁNH HÒA

HẠNG MỤC:  
 ĐIỀU HÒA KHÔNG KHÍ VÀ THÔNG GIÓ

ĐƠN VỊ THIẾT KẾ:  
  
 CÔNG TY TNHH DỊCH VỤ TƯ VẤN  
 VÀ XÂY DỰNG HTAN  
 171 NGUYỄN VĂN TRỖI, PHƯỜNG 11, QUẬN PHÚ NHUẬN  
 TP. HỒ CHÍ MINH  
 TEL: 0913070858  
 GIÁM ĐỐC:

CHỦ NHIỆM DỰ ÁN:  
 TH.S NGÔ THỊ MINH HỒNG  
 CHỦ TRÌ THIẾT KẾ ĐIỆN:  
 K.S. NGUYỄN THANH HOÀNG  
 THIẾT KẾ:  
 K.S. NGUYỄN TÀI HIẾU

TÊN BẢN VẼ:  
**MẶT BẰNG ĐỊNH VỊ FCU  
 TẦNG TRỆT**

HỒ SƠ: THIẾT KẾ THI CÔNG

TỈ LỆ	HOÀN THÀNH	SỐ HIỆU BẢN VẼ
1/100		HT-07
A2		

**NGÂN HÀNG PHÁT TRIỂN VIỆT NAM  
 CHI NHÁNH KHÁNH HÒA  
 PHÊ DUYỆT**  
 Theo quyết định số.....  
 Ngày.....tháng.....năm.....  
 Ký tên

**CÔNG TY TNHH DỊCH VỤ TƯ VẤN  
 VÀ XÂY DỰNG HTAN  
 KIỂM TRA**  
 Theo Văn bản số.....  
 Ngày.....tháng.....năm.....  
 Chủ trì bản vẽ ký tên:.....

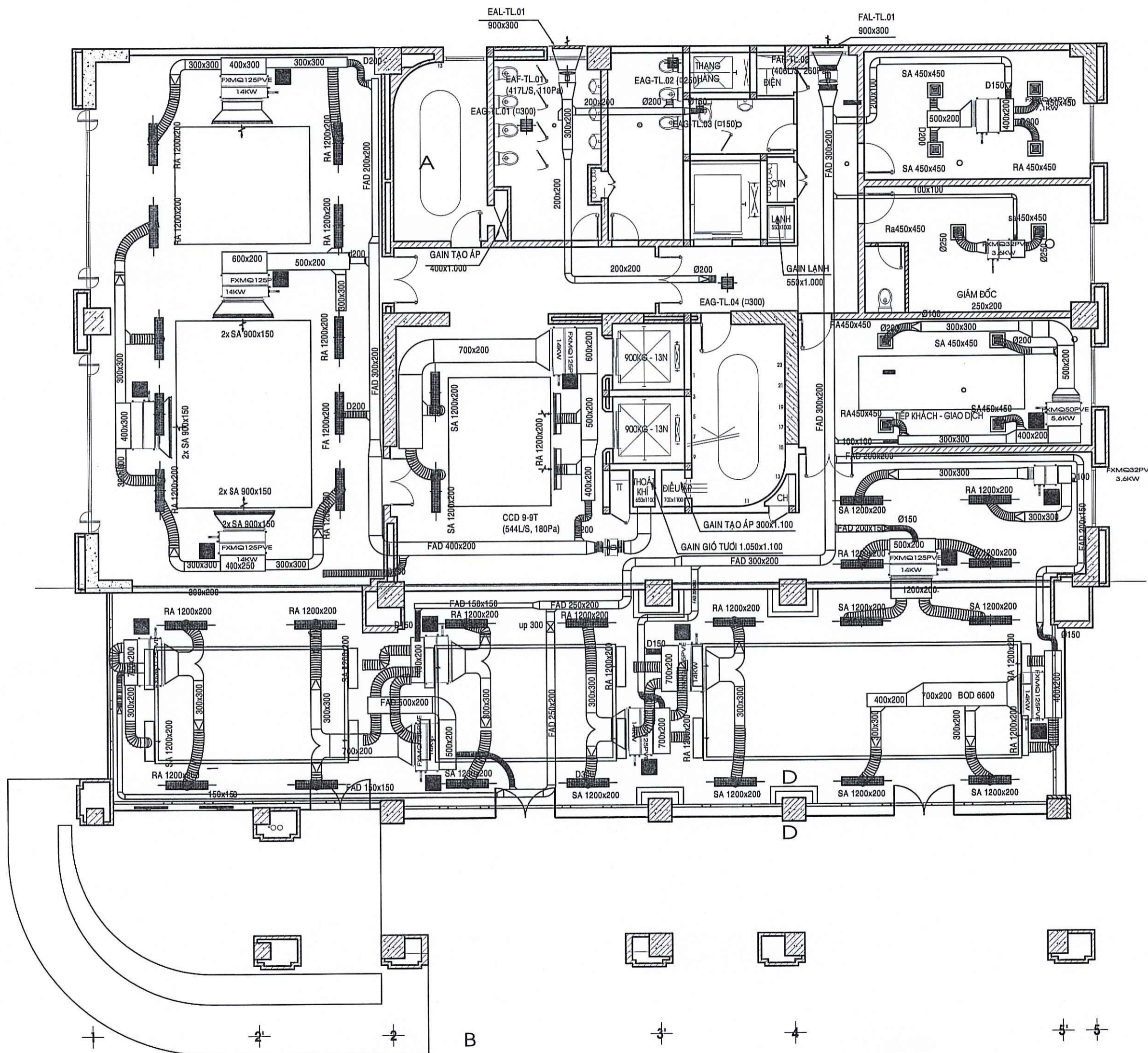

MẶT BẰNG TRẦN LỬNG

NGÂN HÀNG PHÁT TRIỂN VIỆT NAM  
- CHI NHÁNH KHÁNH HÒA  
**PHÊ DUYỆT**  
Theo quyết định số...../.....  
Ngày.....tháng.....năm.....  
Ký tên

CÔNG TY CP TƯ VẤN ĐẦU TƯ  
XÂY DỰNG DOTA VIỆT NAM  
**THẨM TRA**  
Theo Văn bản số...../.....  
Ngày.....tháng.....năm.....  
Chủ trì bộ môn ký tên:.....

STT	NỘI DUNG
1	
2	
3	
4	
5	

GHI CHÚ:  
- ĐO KÍCH THƯỚC THỰC TẾ TRƯỚC KHI THI CÔNG  
- MÀU SẮC, VẬT LIỆU TRAO ĐỔI VỚI ĐƠN VỊ TVTK  
- NẾU CÓ THAY ĐỔI TRONG THỰC TẾ THI CÔNG, CẦN GHI CHÚ LẠI TRÊN BẢN VẼ VÀ TRAO ĐỔI VỚI ĐƠN VỊ TVTK

CHỮ ĐẦU TƯ:  
CHI NHÁNH NGÂN HÀNG PHÁT TRIỂN KHU VỰC NAM TRUNG BỘ

NGÂN HÀNG PHÁT TRIỂN VIỆT NAM  
- CHI NHÁNH KHÁNH HÒA  
\*Đào Khang

CÔNG TRÌNH:  
CẢI TẠO, SỬA CHỮA HỆ THỐNG ĐIỀU HÒA KHÔNG KHÍ TÒA NHÀ SỐ 50 ĐƯỜNG PHẠM VĂN ĐỒNG

ĐỊA ĐIỂM:  
50 PHẠM VĂN ĐỒNG, PHƯỜNG VINH HẢI, TP. NHA TRANG, TỈNH KHÁNH HÒA

HẠNG MỤC:  
ĐIỀU HÒA KHÔNG KHÍ VÀ THÔNG GIÓ

ĐƠN VỊ THIẾT KẾ:  
CÔNG TY TNHH DỊCH VỤ TƯ VẤN VÀ XÂY DỰNG HTAN  
171 NGUYỄN VĂN TRỜI, PHƯỜNG 11, QUẬN PHÚ NHUẬN TP. HỒ CHÍ MINH  
TEL: 0913070558

GIÁM ĐỐC:  
DUƠNG HÙNG SƠN

CHỦ NHIỆM DỰ ÁN:  
TH.S NGUYỄN THỊ MINH HỒNG

CHỦ TRÌ THIẾT KẾ ĐIỆN:  
KS. NGUYỄN THANH HOÀNG

THIẾT KẾ:  
KS. NGUYỄN TÀI HIẾU

TÊN BẢN VẼ:  
MẶT BẰNG ĐỊNH VỊ FCU, ỚNG GIÓ TẦNG LỬNG

HỒ SƠ: THIẾT KẾ THI CÔNG

TỈ LỆ	HOÀN THÀNH	SỐ HIỆU BẢN VẼ
1/100		HT-08
A2		

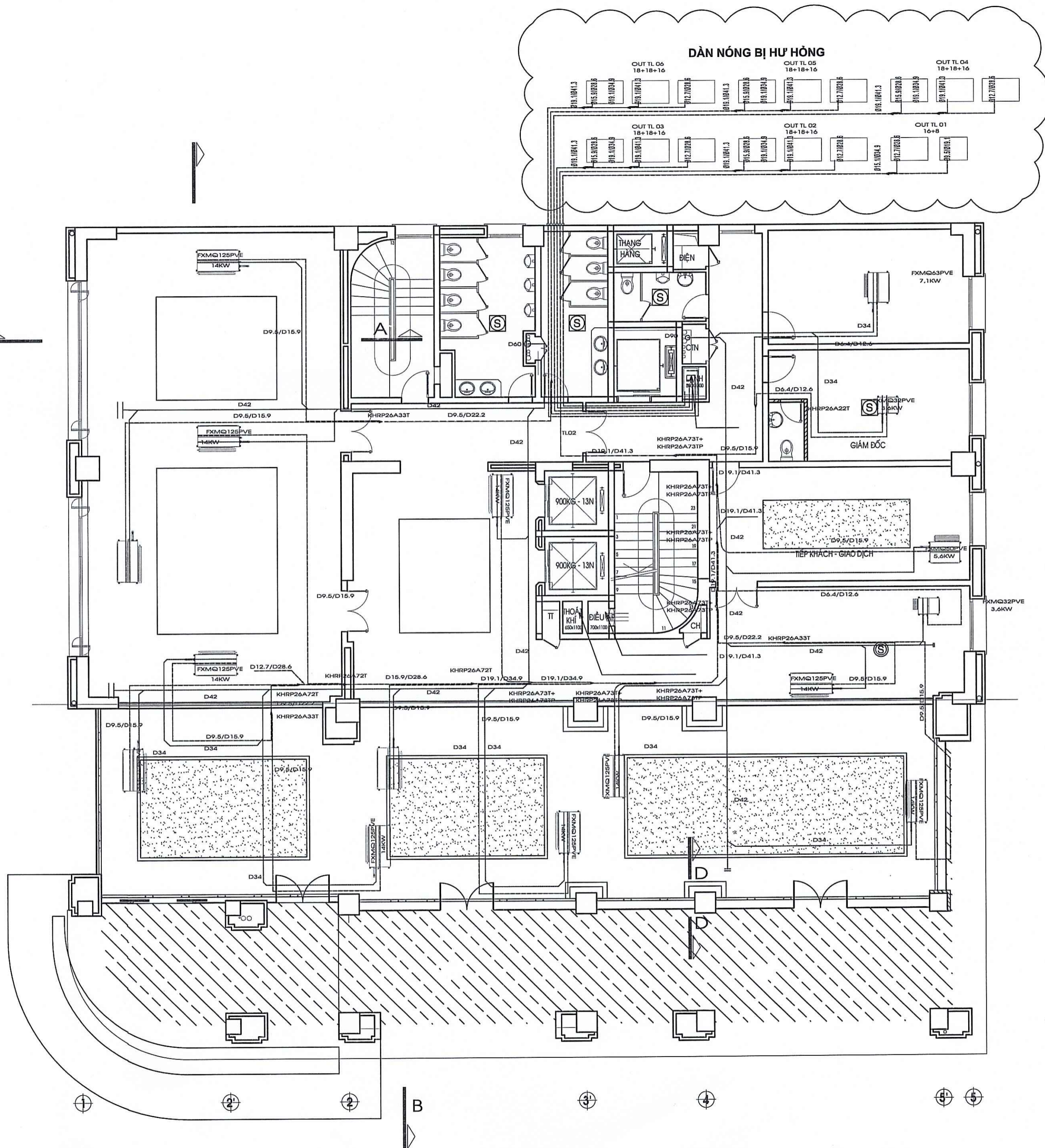

**NGÂN HÀNG PHÁT TRIỂN VIỆT NAM**  
**- CHI NHÁNH KHÁNH HÒA**  
**PHÊ DUYỆT**  
 Theo quyết định số.....năm.....  
 Ngày.....tháng.....năm.....  
 Ký tên

**CÔNG TY CP TƯ VẤN ĐẦU TƯ**  
**XÂY DỰNG ĐOTA VIỆT NAM**  
**THẨM TRA**  
 Theo Văn bản số.....  
 Ngày.....tháng.....năm.....  
 Thủ trì bộ môn ký tên:.....

STT	NỘI DUNG
1	
2	
3	
4	
5	

**GHI CHÚ:**  
 - ĐO KÍCH THƯỚC THỰC TẾ TRƯỚC KHI THI CÔNG  
 - MÀU SẮC, VẬT LIỆU TRAO ĐỔI VỚI ĐƠN VỊ TVTK  
 - NẾU CÓ THAY ĐỔI TRONG THỰC TẾ THI CÔNG, CẦN GHI CHÚ LẠI TRÊN BẢN VẼ VÀ TRAO ĐỔI VỚI ĐƠN VỊ TVTK

**CHỦ ĐẦU TƯ:**  
 CHI NHÁNH NGÂN HÀNG PHÁT TRIỂN  
 KHU VỰC NAM TRUNG BỘ



**Đào Khang**

**CÔNG TRÌNH:**  
 CẢI TẠO, SỬA CHỮA HỆ THỐNG  
 ĐIỀU HÒA KHÔNG KHÍ TÒA NHÀ SỐ  
 50 ĐƯỜNG PHẠM VĂN ĐỒNG

**ĐỊA ĐIỂM:**  
 50 PHẠM VĂN ĐỒNG, PHƯỜNG VINH HẢI,  
 TP. NHA TRANG, TỈNH KHÁNH HÒA

**HẠNG MỤC:**  
 ĐIỀU HÒA KHÔNG KHÍ VÀ THÔNG GIÓ

**ĐƠN VỊ THIẾT KẾ:**

**CÔNG TY TNHH DỊCH VỤ TƯ VẤN VÀ XÂY DỰNG HTAN**  
 171 NGUYỄN VĂN TRỜI, PHƯỜNG 11, QUẬN PHÚ NHUẬN  
 TP. HỒ CHÍ MINH  
 TEL: 0913070858

**GIÁM ĐỐC:**  
**CÔNG TY**  
**TNNH**  
**DỊCH VỤ TƯ VẤN**  
**VÀ XÂY DỰNG**  
**HTAN**  
 QUẬN PHÚ NHUẬN, TP. HỒ CHÍ MINH

**CHỦ NHIỆM DỰ ÁN:**  
 TH.S NGÔ THỊ MINH HỒNG  
**CHỦ TRÌ THIẾT KẾ ĐIỆN:**  
 K.S. NGUYỄN THANH HOÀNG  
**THIẾT KẾ:**  
 K.S. NGUYỄN TÀI HIẾU

**TÊN BẢN VẼ:**  
**MẶT BẰNG ĐỊNH VỊ**  
**HỆ THỐNG GAS, NƯỚC**  
**ĐHKK-TG TẦNG LỬNG**

**HỒ SƠ: THIẾT KẾ THI CÔNG**

TỈ LỆ	HOÀN THÀNH	SỐ HIỆU BẢN VẼ
1/100		HT-09
A2		

**MẶT BẰNG TRẦN LỬNG**

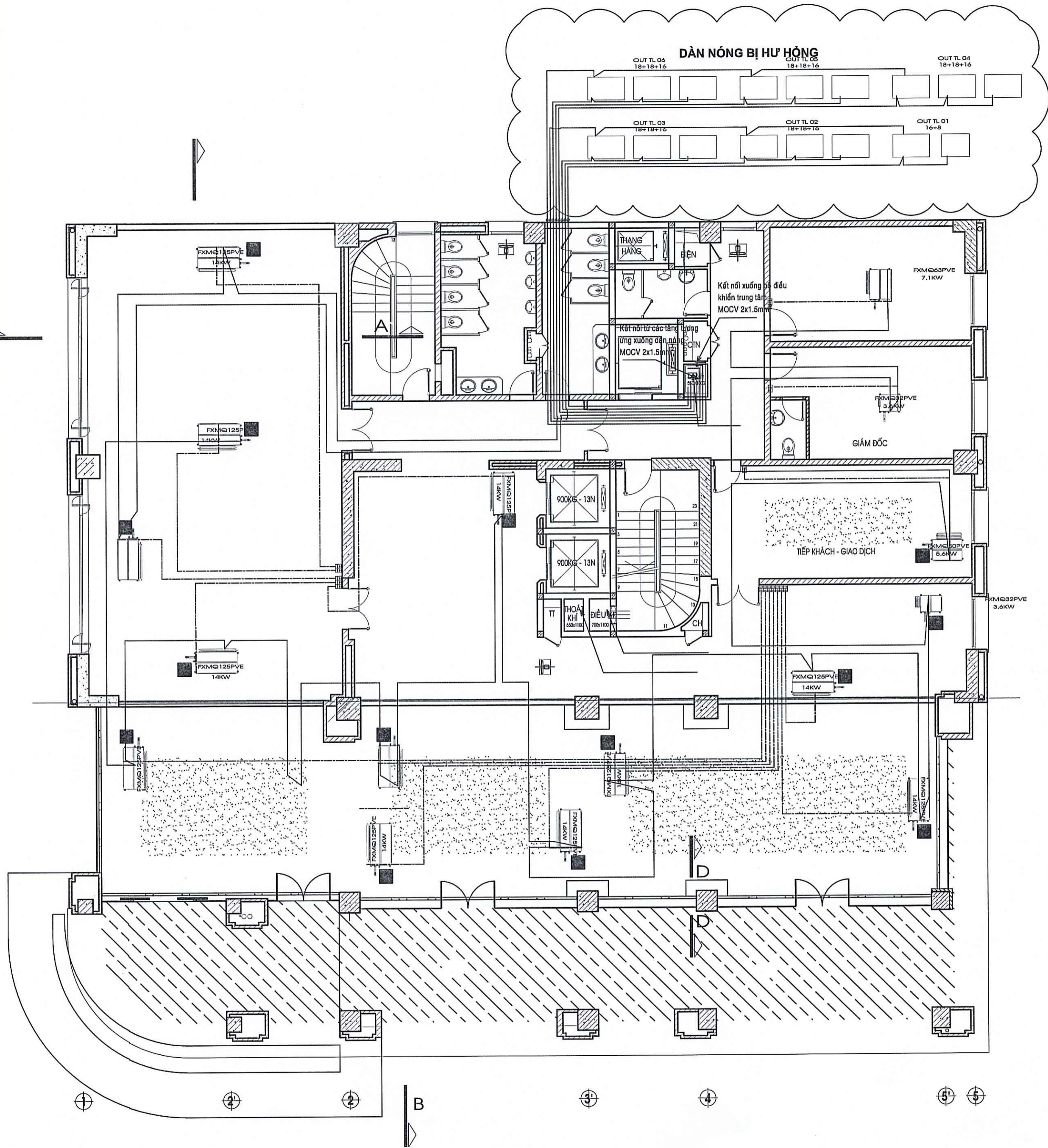

MẶT BẰNG TRẦN LỬNG

**GHI CHÚ**

- ĐIỆN NGUỒN QUẠT ĐI DÂY CV 3X1.5MM<sup>2</sup>
- ĐIỆN LIÊN ĐỘNG CÁC DÀN LẠNH ĐI DÂY CV 2X1.5MM<sup>2</sup>
- ĐIỆN DÀN LẠNH - REMOTE ĐI DÂY CV 2X1.5MM<sup>2</sup>

**NGÂN HÀNG PHÁT TRIỂN VIỆT NAM - CHI NHÁNH KHÁNH HÒA**  
**PHÊ DUYỆT**  
 Theo quyết định số...../.....  
 Ngày.....tháng.....năm.....  
 Ký tên

**CÔNG TY CP TƯ VẤN ĐẦU TƯ XÂY DỰNG ĐOTA VIỆT NAM**  
**THẨM TRA**  
 Theo Văn bản số...../.....  
 Ngày.....tháng.....năm.....  
 Chủ trì bộ môn ký tên:.....

STT	NỘI DUNG
1	
2	
3	
4	
5	

**GHI CHÚ:**  
 - ĐO KÍCH THƯỚC THỰC TẾ TRƯỚC KHI THI CÔNG  
 - MÀU SẮC, VẬT LIỆU TRAO ĐỔI VỚI ĐƠN VỊ TVTK  
 - NẾU CÓ THAY ĐỔI TRONG THỰC TẾ THI CÔNG, CẦN GHI CHÚ LẠI TRÊN BẢN VẼ VÀ TRAO ĐỔI VỚI ĐƠN VỊ TVTK

**CHỦ ĐẦU TƯ:**  
 CHI NHÁNH NGÂN HÀNG PHÁT TRIỂN KHU VỰC NAM TRUNG BỘ



**GIÁM ĐỐC:**  
 KT. **Đào Khang**  
 CHI NHÁNH KHÁNH HÒA

**CÔNG TRÌNH:**  
 CẢI TẠO, SỬA CHỮA HỆ THỐNG ĐIỀU HÒA KHÔNG KHÍ TÒA NHÀ SỐ 50 ĐƯỜNG PHẠM VĂN ĐỒNG

**ĐỊA ĐIỂM:**  
 50 PHẠM VĂN ĐỒNG, PHƯỜNG VINH HẢI, TP. NHA TRANG, TỈNH KHÁNH HÒA

**HẠNG MỤC:**  
 ĐIỀU HÒA KHÔNG KHÍ VÀ THÔNG GIÓ

**ĐƠN VỊ THIẾT KẾ:**  
**CÔNG TY TNHH DỊCH VỤ TƯ VẤN VÀ XÂY DỰNG HTAN**  
 171 NGUYỄN VĂN TRỜI, PHƯỜNG 11, QUẬN PHÚ NHUẬN TP. HỒ CHÍ MINH  
 TEL: 0913070858

**GIÁM ĐỐC:**  
**ĐƯƠNG HÙNG SƠN**  
**CHỦ NHIỆM QUẢN LÝ:**  
 TH.S NGÔ THỊ MINH HỒNG  
**CHỦ TRÌ THIẾT KẾ ĐIỆN:**  
 KS. NGUYỄN THANH HOÀNG  
**THIẾT KẾ:**  
 KS. NGUYỄN TÀI HIẾU

**TÊN BẢN VẼ:**  
**MẶT BẰNG ĐỊNH VỊ ĐIỆN ĐK ĐHKK-TG TẦNG LỬNG**

**HỒ SƠ: THIẾT KẾ THI CÔNG**

TỈ LỆ	HOÀN THÀNH	SỐ HIỆU BẢN VẼ
1/100		HT-10
A2		







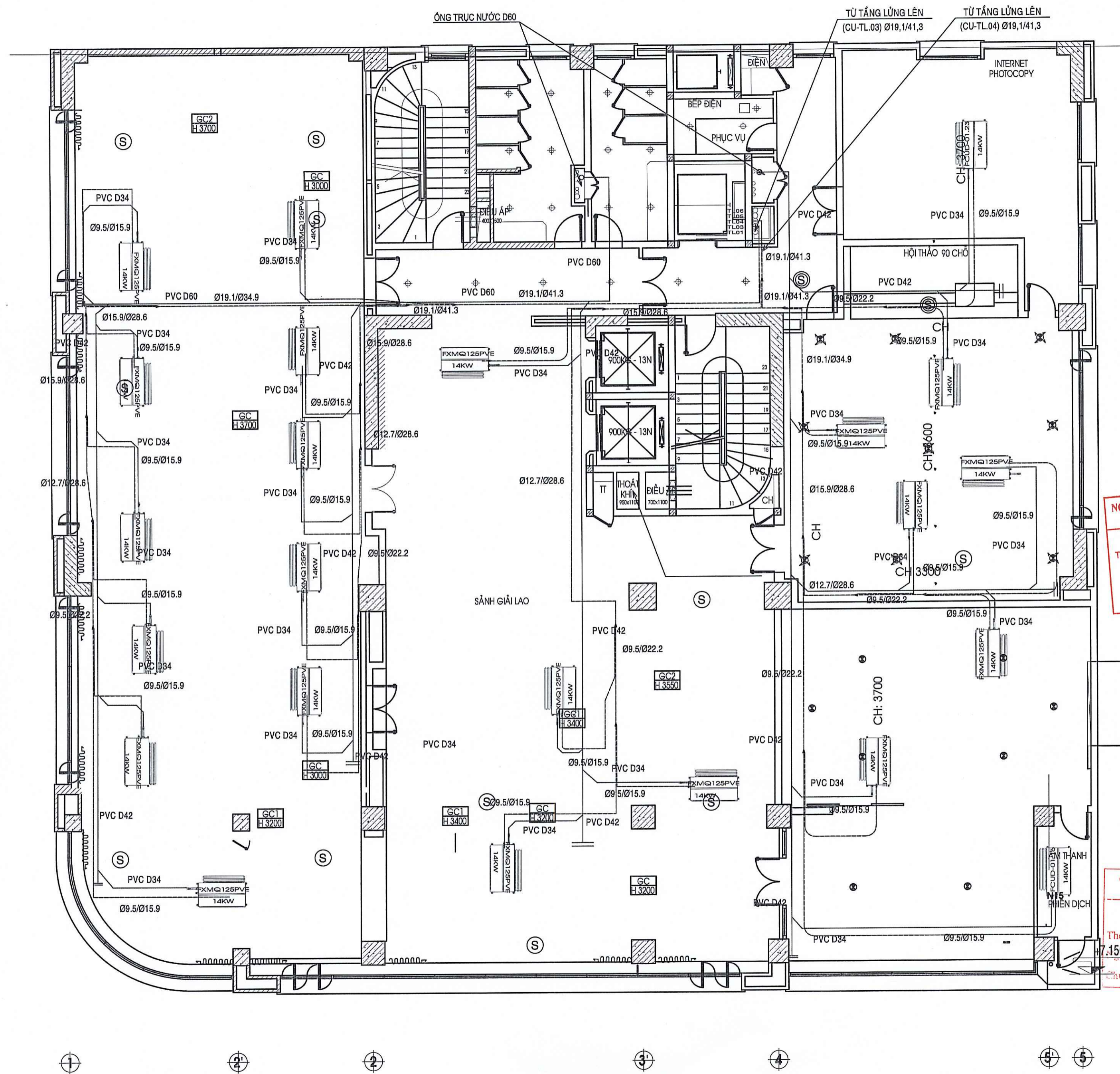

**NGÂN HÀNG PHÁT TRIỂN VIỆT NAM**  
**- CHI NHÁNH KHÁNH HÒA**  
**PHÊ DUYỆT**  
 Theo quyết định số.....  
 Ngày.....tháng.....năm.....  
 Ký tên

**CÔNG TY CP TƯ VẤN ĐẦU TƯ**  
**XÂY DỰNG ĐOTA VIỆT NAM**  
**THẨM TRA**  
 Theo Văn bản số.....  
 Ngày.....tháng.....năm.....  
 Chủ trì bộ môn ký tên:.....

STT	NỘI DUNG
1	
2	
3	
4	
5	

GHI CHÚ:  
 - ĐO KÍCH THƯỚC THỰC TẾ TRƯỚC KHI THI CÔNG  
 - MÀU SẮC, VẬT LIỆU TRAO ĐỔI VỚI ĐƠN VỊ TVTK  
 - NẾU CÓ THAY ĐỔI TRONG THỰC TẾ THI CÔNG, CẦN GHI CHÚ LẠI TRÊN BẢN VẼ VÀ TRAO ĐỔI VỚI ĐƠN VỊ TVTK

CHỦ ĐẦU TƯ:  
**CHI NHÁNH NGÂN HÀNG PHÁT TRIỂN KHU VỰC NAM TRUNG BỘ**

SIAM ĐỌC:  
**KT. GIÁM ĐỐC CHI NHÁNH KHÁNH HÒA**  
**Đào Khang**

CÔNG TRÌNH:  
**CẢI TẠO, SỬA CHỮA HỆ THỐNG ĐIỀU HÒA KHÔNG KHÍ TÒA NHÀ SỐ 50 ĐƯỜNG PHẠM VĂN ĐỒNG**

ĐỊA ĐIỂM:  
 50 PHẠM VĂN ĐỒNG, PHƯỜNG VINH HẢI, TP. NHA TRANG, TỈNH KHÁNH HÒA

HẠNG MỤC:  
**ĐIỀU HÒA KHÔNG KHÍ VÀ THÔNG GIÓ**

ĐƠN VỊ THIẾT KẾ:  
  
**CÔNG TY TNHH DỊCH VỤ TƯ VẤN VÀ XÂY DỰNG HTAN**  
 171 NGUYỄN VĂN TRÔI, PHƯỜNG 11, QUẬN PHÚ NHUẬN TP. HỒ CHÍ MINH  
 TEL: 0913070858

SIAM ĐỌC:  
**CÔNG TY TNHH DỊCH VỤ TƯ VẤN VÀ XÂY DỰNG HTAN**  
**ĐƯƠNG HÙNG SƠN**

CHỦ NHIỆM DỰ ÁN:  
 TH.S NGUYỄN MINH HỒNG  
 CHỦ TRÌ THIẾT KẾ ĐIỆN:  
 K.S. NGUYỄN THANH HOÀNG  
 THIẾT KẾ:  
 K.S. NGUYỄN TÀI HIẾU

TÊN BẢN VẼ:  
**MẶT BẰNG HỆ THỐNG GAS, NƯỚC ĐHKK LẦU 1**

HỒ SƠ: THIẾT KẾ THI CÔNG

TỈ LỆ	HOÀN THÀNH	SỐ HIỆU BẢN VẼ
1/100		HT-14
A2		

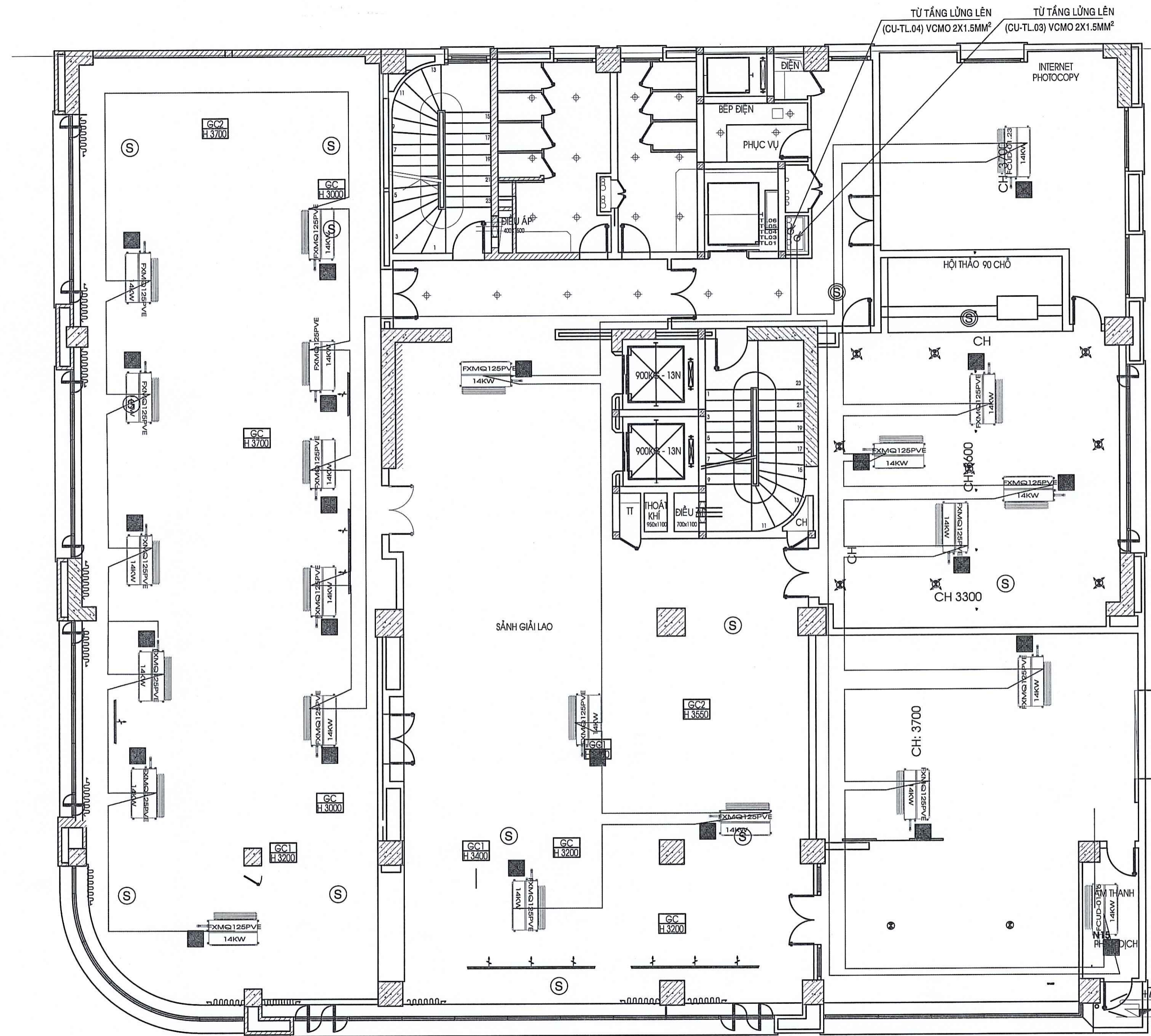

**GHI CHÚ"**

DIỆN LIÊN ĐỘNG CÁC DÀN LẠNH ĐI DÂY CV 2X1.5MM<sup>2</sup>  
 DIỆN DÀN LẠNH - REMOTE ĐI DÂY CV 2X1.5MM<sup>2</sup>

**NGÂN HÀNG PHÁT TRIỂN VIỆT NAM  
 -CHI NHÁNH KHÁNH HÒA**  
**PHÊ DUYỆT**  
 Theo quyết định số...../.....  
 Ngày.....tháng.....năm.....  
 Ký tên

**CÔNG TY CP TƯ VẤN ĐẦU TƯ  
 XÂY DỰNG ĐOTA VIỆT NAM**  
**THẨM TRA**  
 Theo Văn bản số...../.....  
 Ngày.....tháng.....năm.....  
 Chủ trì bộ môn kỹ tên:.....

STT	NỘI DUNG
1	
2	
3	
4	
5	
<p>GHI CHÚ:</p> <ul style="list-style-type: none"> <li>- ĐO KÍCH THƯỚC THỰC TẾ TRƯỚC KHI THI CÔNG</li> <li>- MÀU SẮC, VẬT LIỆU TRAO ĐỔI VỚI ĐƠN VỊ TVTK</li> <li>- NẾU CÓ THAY ĐỔI TRONG THỰC TẾ THI CÔNG, CẦN GHI CHỮ LẠI TRÊN BẢN VẼ VÀ TRAO ĐỔI VỚI ĐƠN VỊ TVTK</li> </ul>	
<p>CHỦ ĐẦU TƯ:</p> <p><b>CHI NHÁNH NGÂN HÀNG PHÁT TRIỂN          KHU VỰC NAM TRUNG BỘ</b></p>  <p>KT. GIÁM ĐỐC          PH. NHÁNH PH. GIÁM ĐỐC  <b>KHÁNH HÒA</b>          Đ. KHANG</p>	
<p>CÔNG TRÌNH:</p> <p><b>CẢI TẠO, SỬA CHỮA HỆ THỐNG          ĐIỀU HÒA KHÔNG KHÍ TÒA NHÀ SỐ          50 ĐƯỜNG PHẠM VĂN ĐỒNG</b></p>	
<p>ĐỊA ĐIỂM:</p> <p>50 PHẠM VĂN ĐỒNG, PHƯỜNG VINH HẢI,          TP. NHA TRANG, TỈNH KHÁNH HÒA</p>	
<p>HẠNG MỤC:</p> <p>ĐIỀU HÒA KHÔNG KHÍ VÀ THÔNG GIÓ</p>	
<p>ĐƠN VỊ THIẾT KẾ:</p>  <p><b>CÔNG TY TNHH DỊCH VỤ TƯ VẤN          VÀ XÂY DỰNG HTAN</b>          171 NGUYỄN VĂN TRỜI, PHƯỜNG 11, QUẬN PHÚ NHUẬN          TP. HỒ CHÍ MINH          TEL: 0913070858          GIÁM ĐỐC:</p>	
<p>CHỦ NHIỆM DỰ ÁN:          TH. NG. TH. MINH HỒNG</p> <p>CHỦ TRÌ THIẾT KẾ ĐIỆN:          K.S. NGUYỄN THANH HOÀNG</p> <p>THIẾT KẾ:          K.S. NGUYỄN TÀI HIẾU</p>	
<p>TÊN BẢN VẼ:</p> <p><b>MẶT BẰNG          ĐIỆN ĐIỀU KHIỂN ĐHKH LẦU 1</b></p>	
<p>HỒ SƠ: THIẾT KẾ THI CÔNG</p>	
T. L. E	HOÀN THÀNH SỐ HIỆU BẢN VẼ
1/100	HT-15
A2	

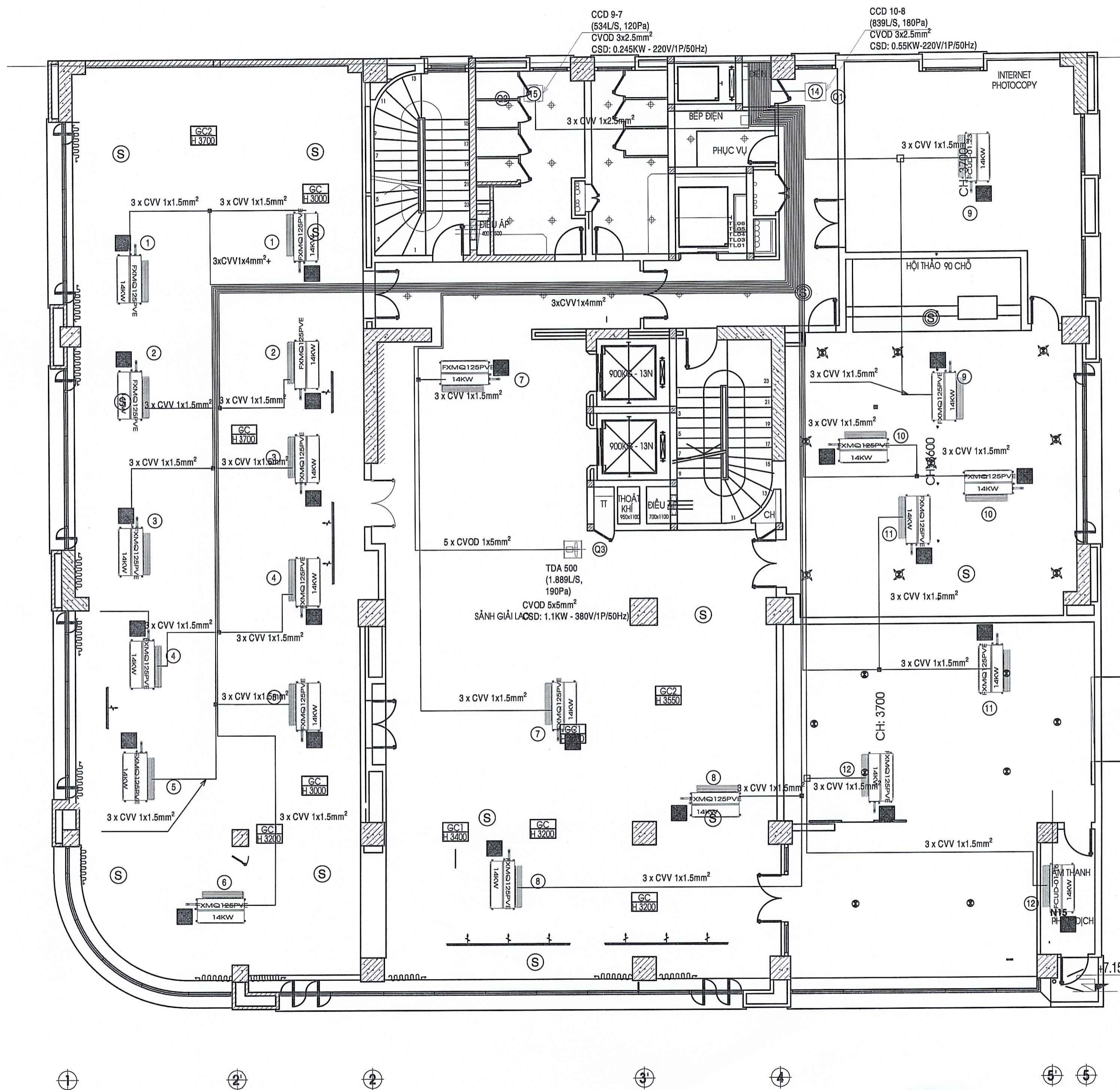

**GHI CHÚ"**

- DIỆN NGUỒN FCU ĐI DÂY CVOD 3X1.5MM²
- DIỆN NGUỒN FCU ĐI TRONG ỐNG GHEN PVC D20 CHỐNG CHÁY
- HAI DÀN LẠNH ĐI CHUNG VÀO DÂY NGUỒN 3x4MM2 SAU ĐÓ QUÁ CẦU ĐẦU ĐI DÂY 3X1.5 VỀ DÀN LẠNH
- CHỦ ĐẦU TƯ CẤP ATOMAT CHO CÁC DÀN LẠNH FCU, QUẠT THÔNG GIÓ

NGÂN HÀNG PHÁT TRIỂN VIỆT NAM  
CHI NHÁNH KHÁNH HÒA  
**PHÊ DUYỆT**  
Theo quy định số.....  
Ngày.....tháng.....năm.....  
Ký tên.....

CÔNG TY CP TƯ VẤN ĐẦU TƯ  
XÂY DỰNG ĐOTA VIỆT NAM  
**THẨM TRA**  
Theo Văn bản số.....  
Ngày.....tháng.....năm.....  
Chủ trì bộ môn ký tên:.....

STT	NỘI DUNG
1	
2	
3	
4	
5	
GHI CHÚ:	
- ĐO KÍCH THƯỚC THỰC TẾ TRƯỚC KHI THI CÔNG	
- MÀU SẮC, VẬT LIỆU TRAO ĐỔI VỚI ĐƠN VỊ TVTK	
- NẾU CÓ THAY ĐỔI TRONG THỰC TẾ THI CÔNG, CẦN GHI CHỮ LẠI TRÊN BẢN VẼ VÀ TRAO ĐỔI VỚI ĐƠN VỊ TVTK	
CHỦ ĐẦU TƯ:	
CHI NHÁNH NGÂN HÀNG PHÁT TRIỂN KHU VỰC NAM TRUNG BỘ	
* Đào Khang	
CÔNG TRÌNH:	
CẢI TẠO, SỬA CHỮA HỆ THỐNG ĐIỀU HÒA KHÔNG KHÍ TÒA NHÀ SỐ 50 ĐƯỜNG PHẠM VĂN ĐỒNG	
ĐỊA ĐIỂM:	
50 PHẠM VĂN ĐỒNG, PHƯỜNG VINH HẢI, TP. NHA TRANG, TỈNH KHÁNH HÒA	
HẠNG MỤC:	
ĐIỀU HÒA KHÔNG KHÍ VÀ THÔNG GIÓ	
ĐƠN VỊ THIẾT KẾ:	
CÔNG TY TNHH DỊCH VỤ TƯ VẤN VÀ XÂY DỰNG HTAN	
171 NGUYỄN VĂN TRỖI, PHƯỜNG 11, QUẬN PHÚ NHUẬN TP. HỒ CHÍ MINH	
TEL: 0913070858	
GIÁM ĐỐC:	
ĐƯƠNG HÙNG SƠN	
CHỦ NHIỆM DỰ ÁN:	TH.S NGUYỄN THỊ MINH HỒNG
CHỦ TRÌ THIẾT KẾ ĐIỆN:	KS. NGUYỄN THANH HOÀNG
THIẾT KẾ:	KS. NGUYỄN TÀI HIẾU
TÊN BẢN VẼ:	
<b>MẶT BẰNG ĐIỆN NGUỒN ĐHKK-TG LẦU 1</b>	
HỒ SƠ: THIẾT KẾ THI CÔNG	
TỈ LỆ	HOÀN THÀNH SỐ HIỆU BẢN VẼ
1/100	HT-16
A2	

STT	NỘI DUNG
1	
2	
3	
4	
5	

GHI CHÚ:  
 - ĐO KÍCH THƯỚC THỰC TẾ TRƯỚC KHI THI CÔNG  
 - MÀU SẮC, VẬT LIỆU TRAO ĐỔI VỚI ĐƠN VỊ TVTK  
 - NẾU CÓ THAY ĐỔI TRONG THỰC TẾ THI CÔNG, CÁN BỘ THI CÔNG CHỮ LẠI TRÊN BẢN VẼ VÀ TRAO ĐỔI VỚI ĐƠN VỊ TVTK

CHỦ ĐẦU TƯ:  
 CHI NHÁNH NGÂN HÀNG PHÁT TRIỂN  
 KHU VỰC NAM TRUNG BỘ



PHÁT HÀNH  
 GIÁM ĐỐC  
 CHI NHÁNH  
 KHÁNH HÒA  
 Đào Khang

CÔNG TRÌNH:  
 CẢI TẠO, SỬA CHỮA HỆ THỐNG  
 ĐIỀU HÒA KHÔNG KHÍ TÒA NHÀ SỐ  
 50 ĐƯỜNG PHẠM VĂN ĐỒNG

ĐỊA ĐIỂM:  
 50 PHẠM VĂN ĐỒNG, PHƯỜNG VINH HẢI,  
 TP. NHA TRANG, TỈNH KHÁNH HÒA

HẠNG MỤC:  
 ĐIỀU HÒA KHÔNG KHÍ VÀ THÔNG GIÓ

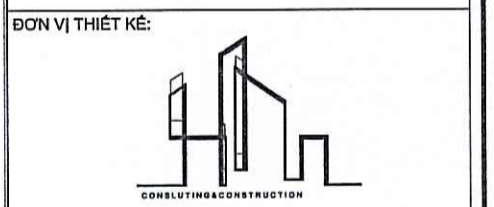

CÔNG TY TNHH DỊCH VỤ TƯ VẤN  
 VÀ XÂY DỰNG HTAN  
 171 NGUYỄN VĂN TRỖI, PHƯỜNG 11, QUẬN PHÚ NHUẬN  
 TP. HỒ CHÍ MINH  
 TEL: 0913070858

GIÁM ĐỐC:  
 CÔNG TY  
 TNHH  
 DỊCH VỤ TƯ VẤN  
 VÀ XÂY DỰNG  
 HTAN  
 DƯƠNG HÙNG SƠN

CHỦ NHIỆM DỰ ÁN:  
 TH.S NGÔ THỊ MINH HỒNG  
 CHỦ TRÌ THIẾT KẾ ĐIỆN:  
 K.S. NGUYỄN THANH HOÀNG  
 THIẾT KẾ:  
 K.S. NGUYỄN TÀI HIẾU

TÊN BẢN VẼ:  
**MẶT BẰNG ĐỊNH VỊ HỆ ỚNG GIÓ  
 LẦU 1**

TỈ LỆ	HOÀN THÀNH	SỐ HIỆU BẢN VẼ
1/100		HT-17
A2		

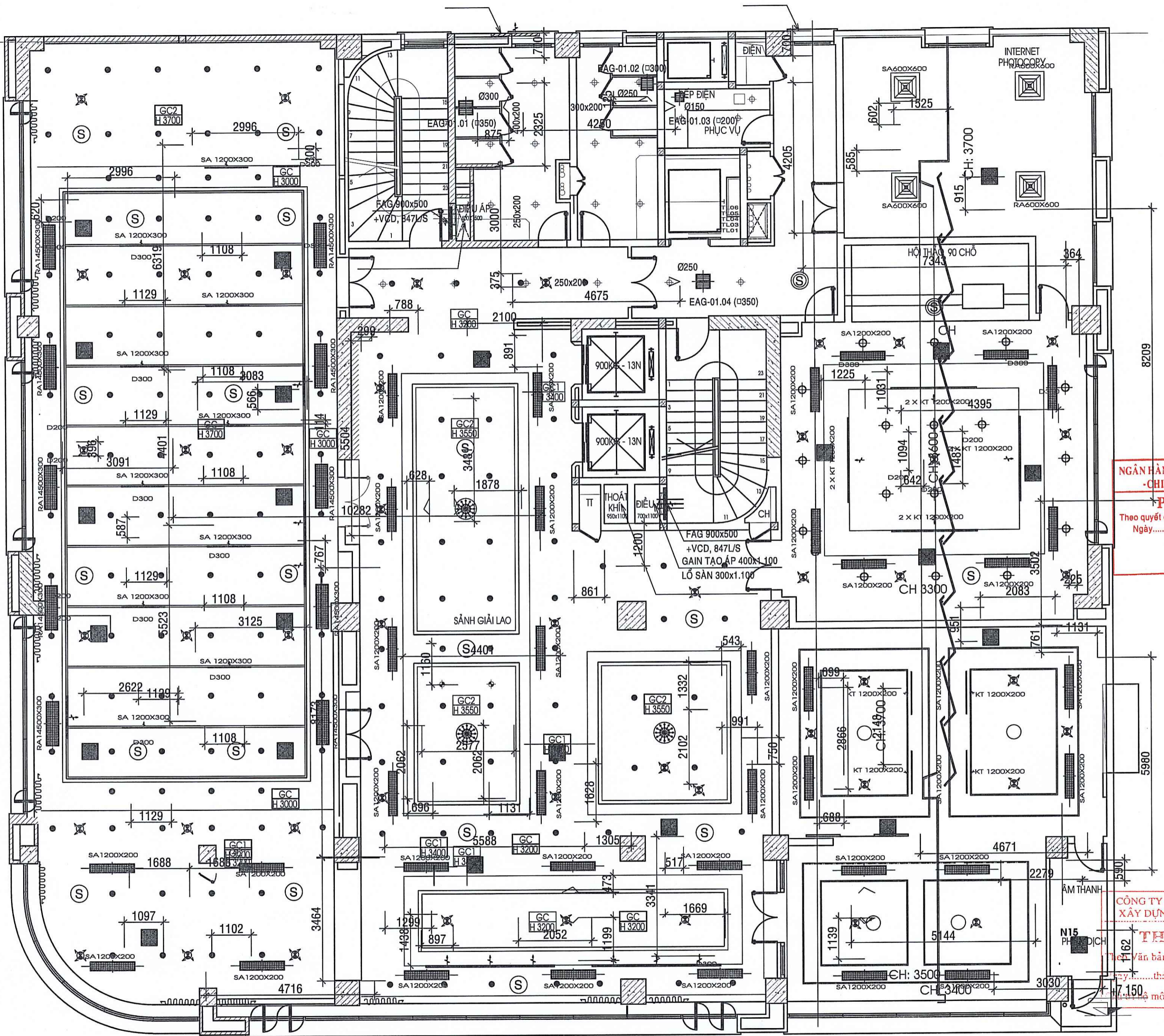

NGÂN HÀNG PHÁT TRIỂN VIỆT NAM  
 - CHI NHÁNH KHÁNH HÒA  
**PHÊ DUYỆT**  
 Theo quyết định số.....  
 Ngày.....tháng.....năm.....  
 Ký tên

CÔNG TY CP TƯ VẤN ĐẦU TƯ  
 VÀ XÂY DỰNG DOTA VIỆT NAM  
**THẨM TRA**  
 Theo Văn bản số.....  
 Ngày.....tháng.....năm.....  
 Ký tên

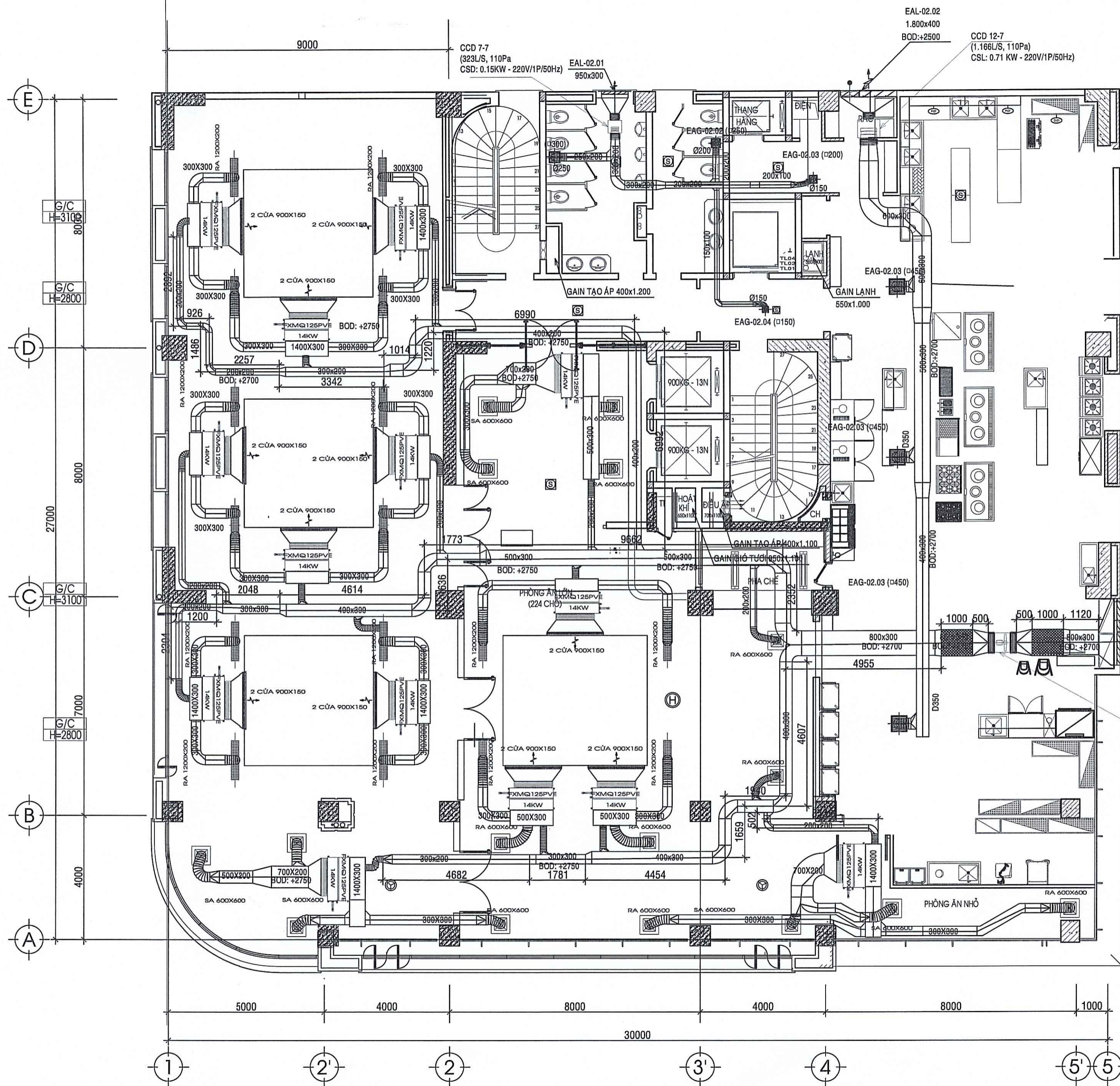

**NGÂN HÀNG PHÁT TRIỂN VIỆT NAM  
- CHI NHÁNH KHÁNH HÒA**

**PHÊ DUYỆT**

Theo quyết định số...../.....  
Ngày.....tháng.....năm.....  
Ký tên

**CÔNG TY CP TƯ VẤN ĐẦU TƯ  
XÂY DỰNG ĐOTA VIỆT NAM**

**THẨM TRA**

Theo Văn bản số...../.....  
Ngày.....tháng.....năm.....  
Chủ trì bộ môn ký tên:.....

STT	NỘI DUNG
1	
2	
3	
4	
5	
GHI CHÚ: - ĐO KÍCH THƯỚC THỰC TẾ TRƯỚC KHI THI CÔNG - MÀU SẮC, VẬT LIỆU TRAO ĐỔI VỚI ĐƠN VỊ TVTK - NẾU CÓ THAY ĐỔI TRONG THỰC TẾ THI CÔNG, CẦN GHI CHÚ LẠI TRÊN BẢN VẼ VÀ TRAO ĐỔI VỚI ĐƠN VỊ TVTK	
CHỦ ĐẦU TƯ: <b>CHI NHÁNH NGÂN HÀNG PHÁT TRIỂN KHU VỰC NAM TRUNG BỘ</b>	
	
	
CÔNG TRÌNH: <b>CẢI TẠO, SỬA CHỮA HỆ THỐNG ĐIỀU HÒA KHÔNG KHÍ TÒA NHÀ SỐ 50 ĐƯỜNG PHẠM VĂN ĐỒNG</b>	
ĐỊA ĐIỂM: 50 PHẠM VĂN ĐỒNG, PHƯỜNG VINH HẢI, TP. NHA TRANG, TỈNH KHÁNH HÒA	
HÀNG MỤC: <b>ĐIỀU HÒA KHÔNG KHÍ VÀ THÔNG GIÓ</b>	
ĐƠN VỊ THIẾT KẾ: 	
<b>CÔNG TY TNHH DỊCH VỤ TƯ VẤN VÀ XÂY DỰNG HTAN</b> 171 NGUYỄN VĂN TRÓI, PHƯỜNG 11, QUẬN PHÚ NHUẬN TP. HỒ CHÍ MINH TEL: 0913070858	
	
CHỦ NHIỆM DỰ ÁN: TH.S NGÔ THỊ MINH HỒNG	
CHỦ TRÌ THIẾT KẾ ĐIỆN: KS. NGUYỄN THANH HOÀNG	
THIẾT KẾ: KS. NGUYỄN TÀI HIỆU	
TÊN BẢN VẼ: <b>MẶT BẰNG ĐIỀU HÒA THÔNG GIÓ LẦU 2</b>	
HỒ SƠ: THIẾT KẾ THI CÔNG	
TỈ LỆ	HOÀN THÀNH SỐ HIỆU BẢN VẼ
1/100	HT-18
A2	

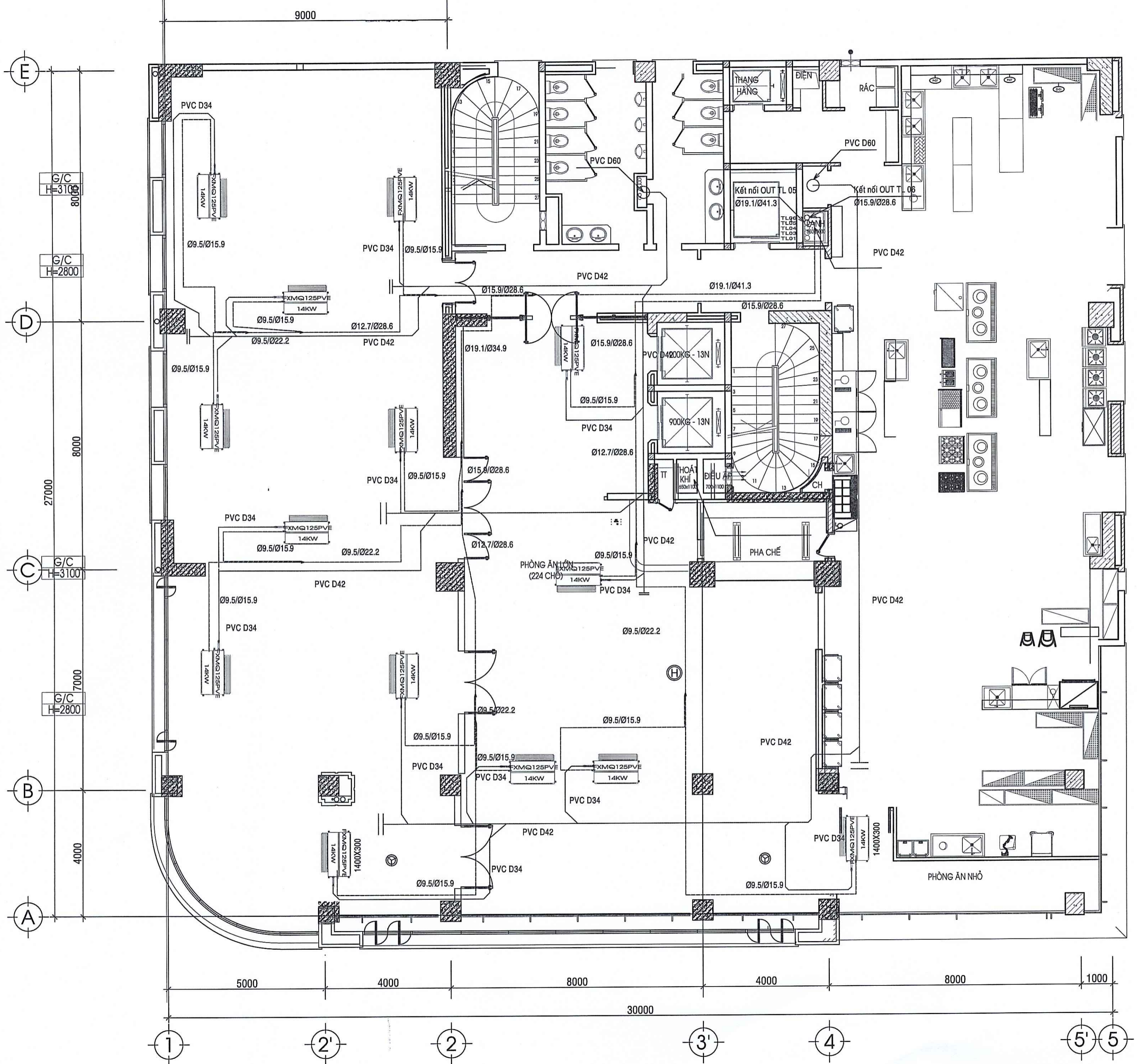

**NGÂN HÀNG PHÁT TRIỂN VIỆT NAM**  
**- CHI NHÁNH KHÁNH HÒA**  
**PHÊ DUYỆT**  
 Theo quyết định số.....năm.....  
 Ngày.....tháng.....năm.....  
 Ký tên

**CÔNG TY CP TƯ VẤN ĐẦU TƯ**  
**XÂY DỰNG ĐOTA VIỆT NAM**  
**THẨM TRA**  
 Theo Văn bản số...../  
 Ngày.....tháng.....năm.....  
 Chủ trì bộ môn ký tên: *TR*

STT	NỘI DUNG
1	
2	
3	
4	
5	

GHI CHÚ:  
 - ĐO KÍCH THƯỚC THỰC TẾ TRƯỚC KHI THI CÔNG  
 - MÀU SẮC, VẬT LIỆU TRAO ĐỔI VỚI ĐƠN VỊ TVTK  
 - NẾU CÓ THAY ĐỔI TRONG THỰC TẾ THI CÔNG, CẦN GHI CHÚ LẠI TRÊN BẢN VẼ VÀ TRAO ĐỔI VỚI ĐƠN VỊ TVTK

CHỦ ĐẦU TƯ:  
**CHI NHÁNH NGÂN HÀNG PHÁT TRIỂN KHU VỰC NAM TRUNG BỘ**

GIÁM ĐỐC  
**Đào Khang**

CÔNG TRÌNH:  
**CẢI TẠO, SỬA CHỮA HỆ THỐNG ĐIỀU HÒA KHÔNG KHÍ TÒA NHÀ SỐ 50 ĐƯỜNG PHẠM VĂN ĐỒNG**

ĐỊA ĐIỂM:  
 50 PHẠM VĂN ĐỒNG, PHƯỜNG VINH HẢI, TP. NHA TRANG, TỈNH KHÁNH HÒA

HẠNG MỤC:  
 ĐIỀU HÒA KHÔNG KHÍ VÀ THÔNG GIÓ

ĐƠN VỊ THIẾT KẾ:  
  
**CÔNG TY TNHH DỊCH VỤ TƯ VẤN VÀ XÂY DỰNG HTAN**  
 171 NGUYỄN VĂN TRỖI, PHƯỜNG 11, QUẬN PHÚ NHUẬN TP. HỒ CHÍ MINH  
 TEL: 0913070858

CHỦ NHIỆM DỰ ÁN: *TH.S NGÔ THỊ MINH HỒNG*  
 CHỦ TRÌ THIẾT KẾ ĐIỆN: *KS. NGUYỄN THANH HOÀNG*  
 THIẾT KẾ: *KS. NGUYỄN TÀI HIỆU*

TÊN BẢN VẼ:  
**MẶT BẰNG HỆ THỐNG GAS, NƯỚC ĐHKH LẦU 2**

HỒ SƠ: THIẾT KẾ THI CÔNG

TỈ LỆ	HOÀN THÀNH	SỐ HIỆU BẢN VẼ
1/100		HT-19
A2		

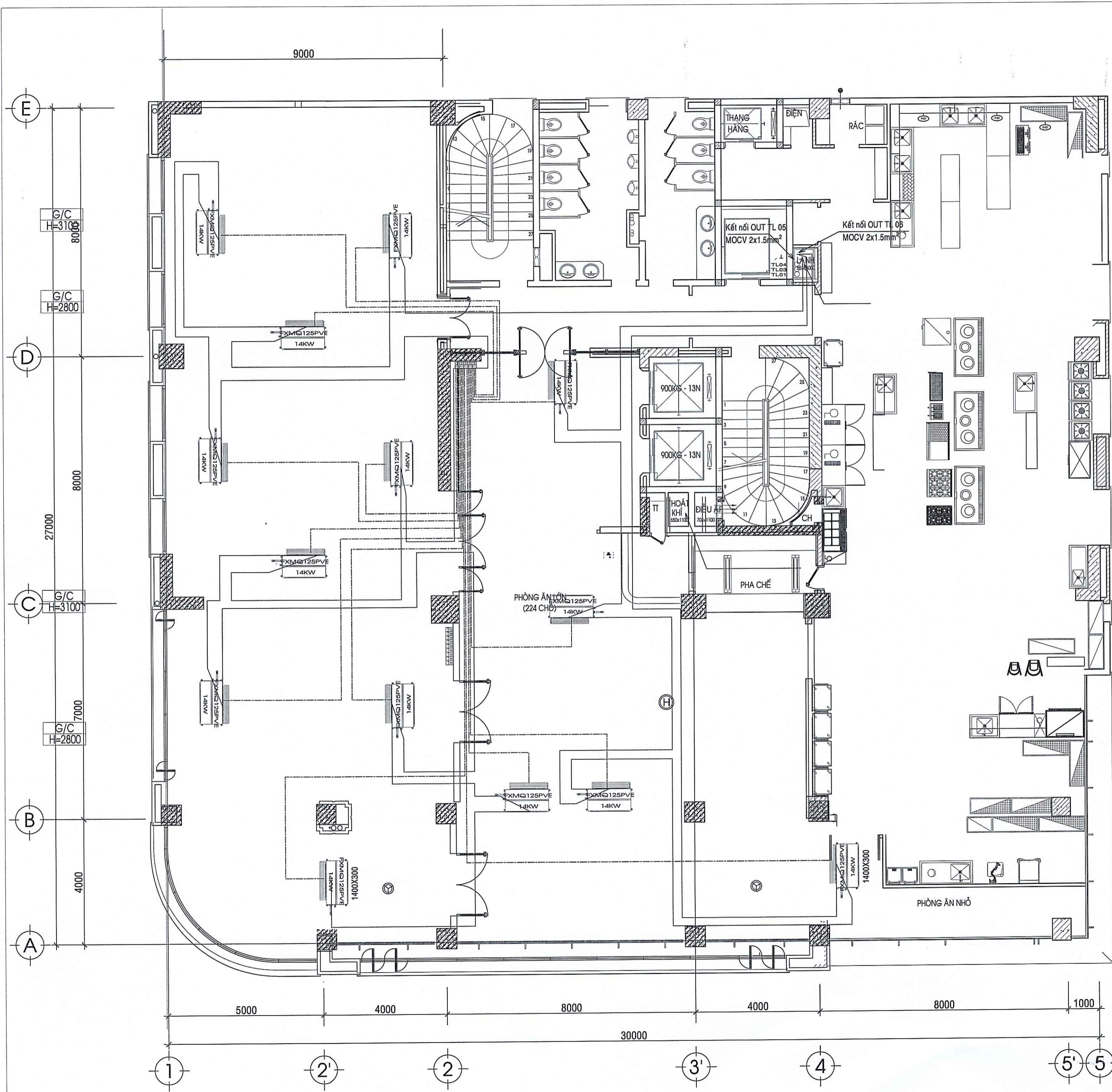

**GHI CHÚ**

ĐIÊN LIÊN ĐỘNG CÁC DÀN LẠNH ĐI DÂY CV 2X1.5MM<sup>2</sup>

ĐIÊN DÀN LẠNH - REMOTE ĐI DÂY CV 2X1.5MM<sup>2</sup>

CHỦ ĐẦU TƯ CẤP TỤ, ATOMAT CHO ĐIỆN NGUỒN QUẠT, FCU

- FCU ĐIỀU HÒA
- QUẠT THÔNG GIÓ
- ĐIỀU KHIỂN ĐIỀU HÒA

**NGÂN HÀNG PHÁT TRIỂN VIỆT NAM**  
**- CHI NHÁNH KHÁNH HÒA**  
**PHÊ DUYỆT**  
 Theo quyết định số.....  
 Ngày.....tháng.....năm.....  
 Ký tên

**CÔNG TY CP TƯ VẤN ĐẦU TƯ**  
**XÂY DỰNG DOTA VIỆT NAM**  
**THẨM TRA**  
 Theo Văn bản số.....  
 Ngày.....tháng.....năm.....  
 Chủ trì bộ môn ký tên:.....

STT	NỘI DUNG
1	
2	
3	
4	
5	

GHI CHÚ:  
 - ĐO KÍCH THƯỚC THỰC TẾ TRƯỚC KHI THI CÔNG  
 - MÀU SẮC, VẬT LIỆU TRAO ĐỔI VỚI ĐƠN VỊ TVTK  
 - NẾU CÓ THAY ĐỔI TRONG THỰC TẾ THI CÔNG, CẦN GHI CHÚ LẠI TRÊN BẢN VẼ VÀ TRAO ĐỔI VỚI ĐƠN VỊ TVTK

CHỦ ĐẦU TƯ:  
**CHI NHÁNH NGÂN HÀNG PHÁT TRIỂN KHU VỰC NAM TRUNG BỘ**



GIẢM ĐỐC  
**PHÁT TRIỂN CHI NHÁNH KHÁNH HÒA**  
 ĐỖ KHANG

CÔNG TRÌNH:  
**CẢI TẠO, SỬA CHỮA HỆ THỐNG ĐIỀU HÒA KHÔNG KHÍ TÒA NHÀ SỐ 50 ĐƯỜNG PHẠM VĂN ĐỒNG**

ĐỊA ĐIỂM:  
 50 PHẠM VĂN ĐỒNG, PHƯỜNG VINH HẢI, TP. NHA TRANG, TỈNH KHÁNH HÒA

HẠNG MỤC:  
**ĐIỀU HÒA KHÔNG KHÍ VÀ THÔNG GIÓ**

ĐƠN VỊ THIẾT KẾ:  
  
**CÔNG TY TNHH DỊCH VỤ TƯ VẤN VÀ XÂY DỰNG HTAN**  
 171 NGUYỄN VĂN TRÜỞI, PHƯỜNG 11, QUẬN PHÚ NHUẬN  
 TP. HỒ CHÍ MINH  
 TEL: 0913070858

CÔNG TY TNHH DỊCH VỤ TƯ VẤN VÀ XÂY DỰNG HTAN  
 GIẢM ĐỐC  
 DƯƠNG HÙNG SƠN

CHỦ NHIỆM DỰ ÁN: TH.S NGÔ THỊ MINH HỒNG	
CHỦ TRÌ THIẾT KẾ ĐIỆN	
KS. NGUYỄN THANH HOÀNG	
THIẾT KẾ: KS. NGUYỄN TÀI HIẾU	

TÊN BẢN VẼ:  
**MẶT BẰNG HỆ THỐNG ĐIỆN ĐIỀU KHIỂN ĐHKK LẦU 2**

HỒ SƠ: THIẾT KẾ THI CÔNG	
TỈ LỆ	SỐ HIỆU BẢN VẼ
1/100	HT- 20
A2	

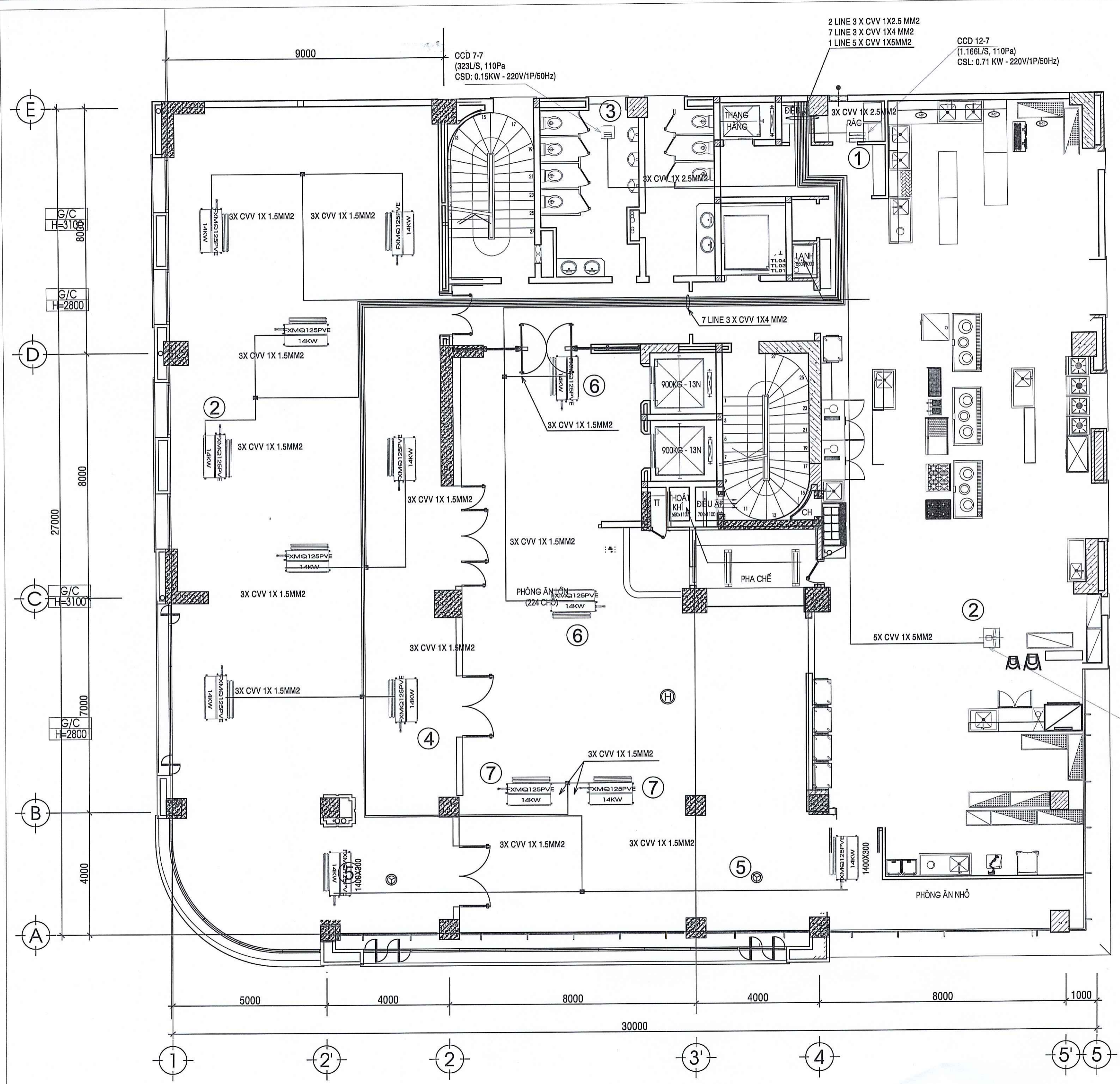

**GHI CHÚ"**

- DIỆN LIÊN ĐỘNG CÁC DÀN LẠNH ĐI DÂY CV 2X1.5MM<sup>2</sup>
- DIỆN DÀN LẠNH - REMOTE ĐI DÂY CV 2X1.5MM<sup>2</sup>
- CHỦ ĐẦU TƯ CẤP TỦ, ATTOMATE CHO ĐIỆN NGUỒN QUẠT, FCU

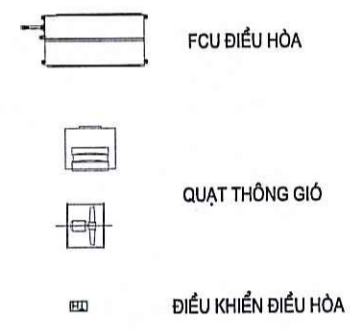

**NGÂN HÀNG PHÁT TRIỂN VIỆT NAM - CHI NHÁNH KHÁNH HÒA**  
**PHÊ DUYỆT**  
 Theo quyết định số.....  
 Ngày.....tháng.....năm.....  
 Ký tên

**CÔNG TY CP TƯ VẤN ĐẦU TƯ XÂY DỰNG ĐOTA VIỆT NAM**  
**THẨM TRA**  
 Theo Văn bản số.....  
 Ngày.....tháng.....năm.....  
 Chủ trì bộ môn ký tên:.....

STT	NỘI DUNG
1	
2	
3	
4	
5	

GHI CHÚ:  
 - ĐO KÍCH THƯỚC THỰC TẾ TRƯỚC KHI THI CÔNG  
 - MÀU SẮC, VẬT LIỆU TRAO ĐỔI VỚI ĐƠN VỊ TVTK  
 - NẾU CÓ THAY ĐỔI TRONG THỰC TẾ THI CÔNG, CẦN GHI CHÚ LẠI TRÊN BẢN VẼ VÀ TRAO ĐỔI VỚI ĐƠN VỊ TVTK

CHỦ ĐẦU TƯ:  
**CHI NHÁNH NGÂN HÀNG PHÁT TRIỂN KHU VỰC NAM TRUNG BỘ**

GIÁM ĐỐC:  
**Đào Khang**

CÔNG TRÌNH:  
**CẢI TẠO, SỬA CHỮA HỆ THỐNG ĐIỀU HÒA KHÔNG KHÍ TÒA NHÀ SỐ 50 ĐƯỜNG PHẠM VĂN ĐỒNG**

ĐỊA ĐIỂM:  
 50 PHẠM VĂN ĐỒNG, PHƯỜNG VINH HẢI, TP. NHA TRANG, TỈNH KHÁNH HÒA

HẠNG MỤC:  
**ĐIỀU HÒA KHÔNG KHÍ VÀ THÔNG GIÓ**

ĐƠN VỊ THIẾT KẾ:  
  
**CÔNG TY TNHH DỊCH VỤ TƯ VẤN VÀ XÂY DỰNG HTAN**  
 171 NGUYỄN VĂN TRỖI, PHƯỜNG 11, QUẬN PHÚ NHUẬN TP. HỒ CHÍ MINH  
 TEL: 0913070858

GIÁM ĐỐC:  
**ĐƯƠNG HÙNG SƠN**

CHỦ NHIỆM DỰ ÁN:  
 TH.S NGÔ THỊ MINH HỒNG  
 CHỦ TRÌ THIẾT KẾ ĐIỆN  
 KS. NGUYỄN THANH HOÀNG  
 THIẾT KẾ:  
 KS. NGUYỄN TÀI HIẾU

TÊN BẢN VẼ:  
**MẶT BẰNG ĐIỆN NGUỒN HỆ THỐNG ĐHKK-TG LẦU 2**

HỒ SƠ: THIẾT KẾ THI CÔNG

TỈ LỆ	HOÀN THÀNH	SỐ HIỆU BẢN VẼ
1/100		HT- 21
A2		

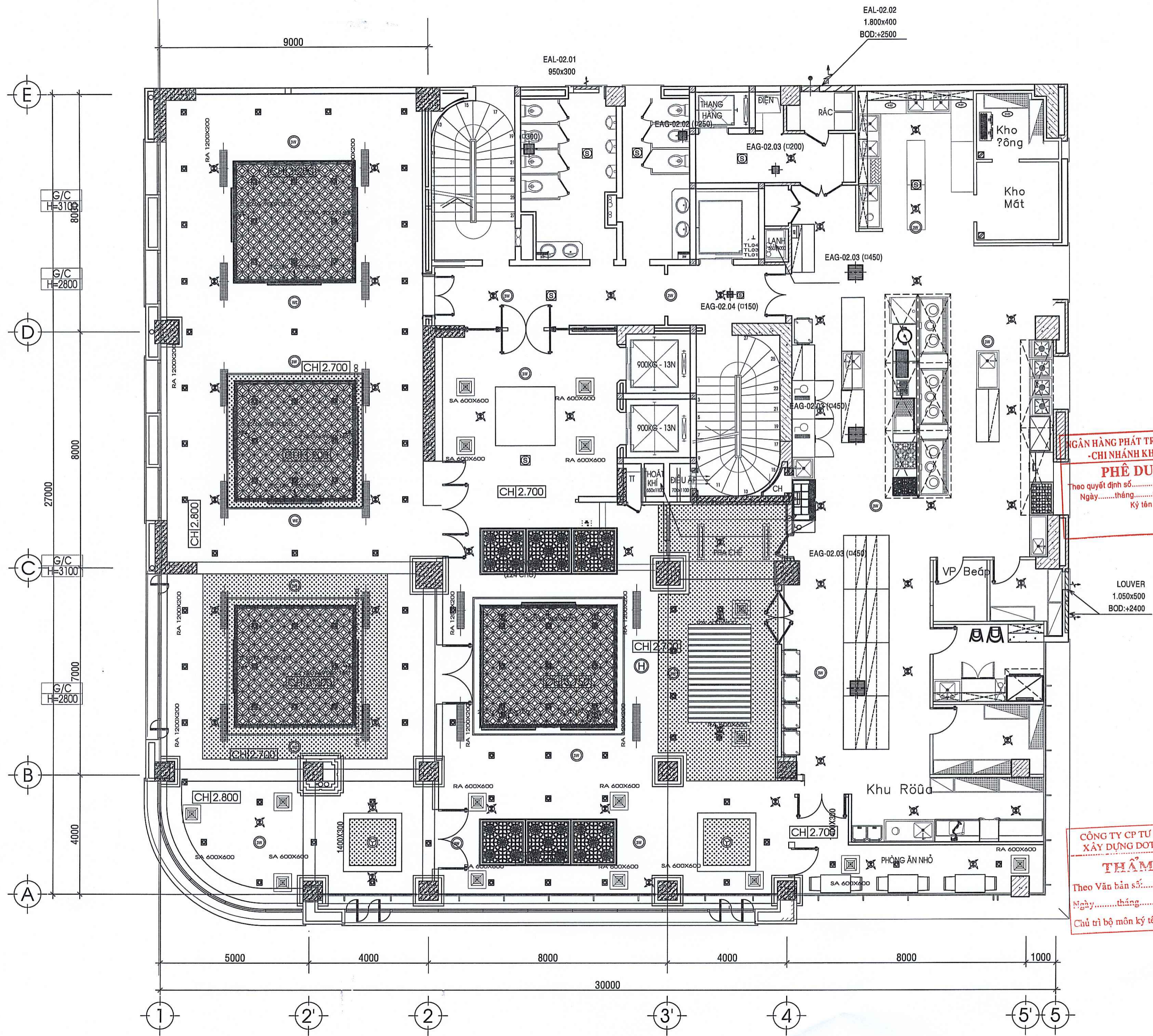

**NGÂN HÀNG PHÁT TRIỂN VIỆT NAM  
- CHI NHÁNH KHÁNH HÒA**  
**PHÊ DUYỆT**  
Theo quyết định số.....tháng.....năm.....  
Ngày.....tháng.....năm.....  
Ký tên

LOUVER  
1.050x500  
BOD:+2400

**CÔNG TY CP TƯ VẤN ĐẦU TƯ  
XÂY DỰNG DOTA VIỆT NAM**  
**THẨM TRA**  
Theo Văn bản số.....  
Ngày.....tháng.....năm.....  
Chủ trì bộ môn ký tên:.....

STT	NỘI DUNG
1	
2	
3	
4	
5	
<p>GHI CHÚ: - ĐO KÍCH THƯỚC THỰC TẾ TRƯỚC KHI THI CÔNG - MÀU SẮC, VẬT LIỆU TRAO ĐỔI VỚI ĐƠN VỊ TVTK - NẾU CÓ THAY ĐỔI TRONG THỰC TẾ THI CÔNG, CẦN GHI CHÚ LẠI TRÊN BẢN VẼ VÀ TRAO ĐỔI VỚI ĐƠN VỊ TVTK</p>	
<p>CHỦ ĐẦU TƯ: <b>CHI NHÁNH NGÂN HÀNG PHÁT TRIỂN KHU VỰC NAM TRUNG BỘ</b></p>	
	
<p>GIÁM ĐỐC: <b>CHI NHÁNH GIÁM ĐỐC KHÁNH HÒA</b> <i>Đào Khang</i></p>	
<p>CÔNG TRÌNH: <b>CẢI TẠO, SỬA CHỮA HỆ THỐNG ĐIỀU HÒA KHÔNG KHÍ TÒA NHÀ SỐ 50 ĐƯỜNG PHẠM VĂN ĐỒNG</b></p>	
<p>ĐỊA ĐIỂM: 50 PHẠM VĂN ĐỒNG, PHƯỜNG VINH HẢI, TP. NHA TRANG, TỈNH KHÁNH HÒA</p>	
<p>HẠNG MỤC: <b>ĐIỀU HÒA KHÔNG KHÍ VÀ THÔNG GIÓ</b></p>	
<p>ĐƠN VỊ THIẾT KẾ:  <b>CÔNG TY TNHH DỊCH VỤ TƯ VẤN VÀ XÂY DỰNG HTAN</b> 171 NGUYỄN VĂN TRỜI, PHƯỜNG 11, QUẬN PHÚ NHUẬN TP. HỒ CHÍ MINH TEL: 0913070858</p>	
<p>GIÁM ĐỐC: <b>CÔNG TY TNHH DỊCH VỤ TƯ VẤN VÀ XÂY DỰNG HTAN</b> <i>ĐƯƠNG HÙNG SƠN</i></p>	
<p>CHỦ NHIỆM DỰ ÁN: TH.S NGÔ THỊ MINH HỒNG CHỦ TRÌ THIẾT KẾ ĐIỆN: KS. NGUYỄN THANH HOÀNG THIẾT KẾ: KS. NGUYỄN TÀI HIẾU</p>	
<p>TÊN BẢN VẼ: <b>MẶT BẰNG ĐỊNH VỊ HỆ THỐNG CỬA GIÓ LẦU 2</b></p>	
<p>HỒ SƠ: THIẾT KẾ THI CÔNG</p>	
TỈ LỆ	HOÀN THÀNH SỐ HIỆU BẢN VẼ
1/100	HT-22
A2	

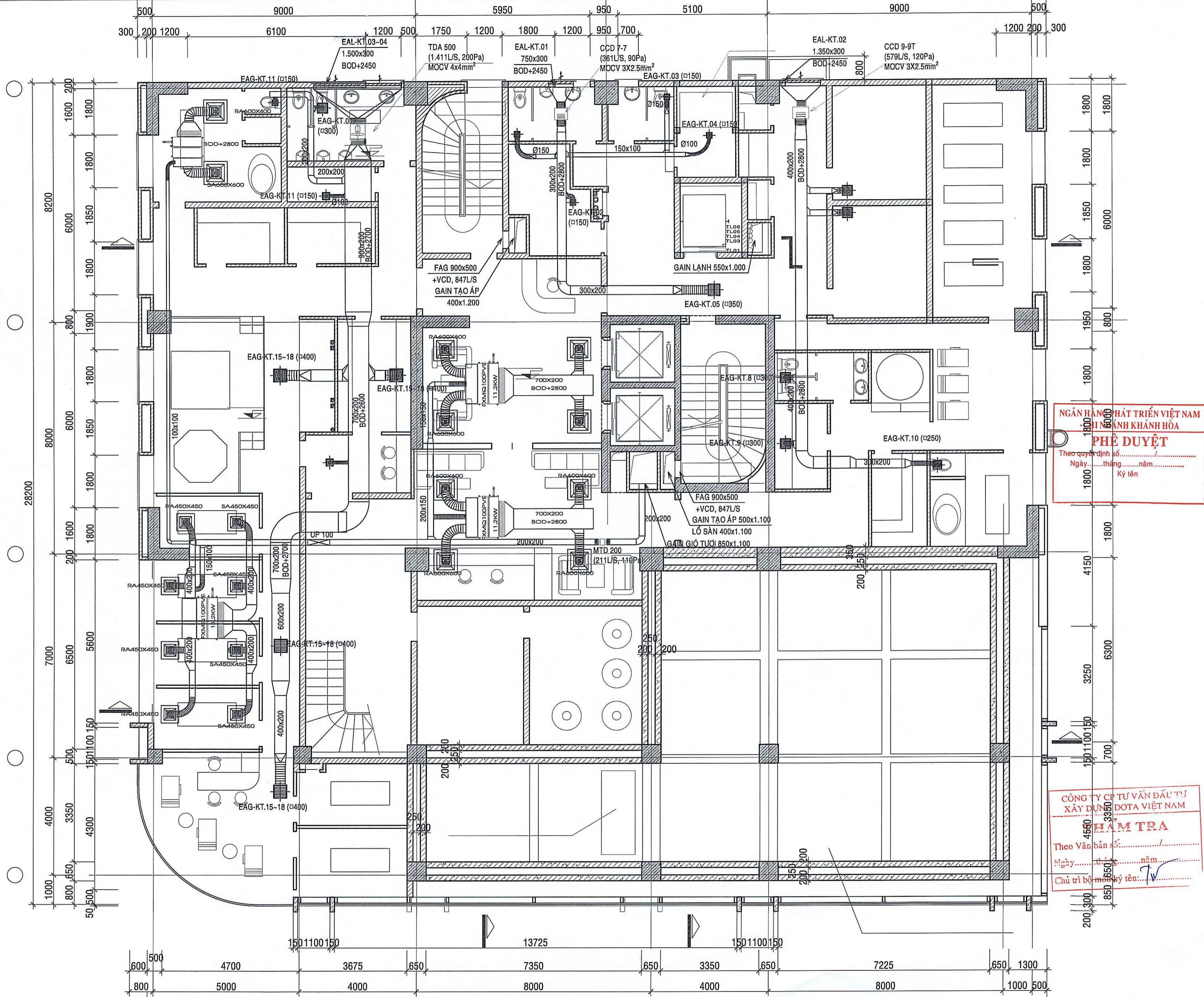

**NGÂN HÀNG PHÁT TRIỂN VIỆT NAM**  
**CHI NHÁNH KHÁNH HÒA**  
**PHÊ DUYỆT**  
 Theo quyết định số.....  
 Ngày.....tháng.....năm.....  
 Ký tên

**CÔNG TY CP TƯ VẤN ĐẦU TƯ**  
**XÂY DỰNG DOTAVIETNAM**  
**HAM TRA**  
 Theo Văn bản số.....  
 Ngày.....tháng.....năm.....  
 Chủ trì bộ phận ký tên: *TV*

STT	NỘI DUNG
1	
2	
3	
4	
5	
GHI CHÚ: - ĐO KÍCH THƯỚC THỰC TẾ TRƯỚC KHI THI CÔNG - MÀU SẮC, VẬT LIỆU TRAO ĐỔI VỚI ĐƠN VỊ TVTK - NẾU CÓ THAY ĐỔI TRONG THỰC TẾ THI CÔNG, CẦN GHI CHÚ LẠI TRÊN BẢN VẼ VÀ TRAO ĐỔI VỚI ĐƠN VỊ TVTK	
CHỦ ĐẦU TƯ: CHI NHÁNH NGÂN HÀNG PHÁT TRIỂN KHU VỰC NAM TRUNG BỘ <div style="text-align: center;">               Vietnam Development Bank  <b>VDB</b>              NGÂN HÀNG PHÁT TRIỂN VIỆT NAM           </div>	
<div style="border: 2px solid red; border-radius: 50%; padding: 10px; display: inline-block;">             PHÂN PHỐI              PHỤ TÙNG              GIÁM ĐỐC:  <b>Đào Khang</b>              KHÁNH HÒA           </div>	
CÔNG TRÌNH: CẢI TẠO, SỬA CHỮA HỆ THỐNG ĐIỀU HÒA KHÔNG KHÍ TÒA NHÀ SỐ 50 ĐƯỜNG PHẠM VĂN ĐỒNG	
ĐỊA ĐIỂM: 50 PHẠM VĂN ĐỒNG, PHƯỜNG VINH HẢI, TP. NHA TRANG, TỈNH KHÁNH HÒA	
HÀNG MỤC: ĐIỀU HÒA KHÔNG KHÍ VÀ THÔNG GIÓ	
ĐƠN VỊ THIẾT KẾ: <div style="text-align: center;">   <b>CÔNG TY TNHH DỊCH VỤ TƯ VẤN</b>  <b>VÀ XÂY DỰNG HTAN</b>              171 NGUYỄN VĂN TRỖI, PHƯỜNG 11, QUẬN PHÚ NHUẬN              TP. HỒ CHÍ MINH              TEL: 0913070858           </div>	
<div style="border: 2px solid red; border-radius: 50%; padding: 10px; display: inline-block;">             CÔNG TY TNHH DỊCH VỤ TƯ VẤN VÀ XÂY DỰNG HTAN              CHỦ NHIỆM DỰ ÁN:  <b>ĐƯƠNG HÙNG SƠN</b> </div>	
TH.S NGÔ THỊ MINH HỒNG CHỦ TRÌ THIẾT KẾ ĐIỆN KS. NGUYỄN THANH HOÀNG THIẾT KẾ: KS. NGUYỄN TÀI HIẾU	
TÊN BẢN VẼ: <b>MẶT BẰNG ĐỊNH VỊ</b> <b>ĐIỀU HÒA THÔNG GIÓ</b> <b>TẦNG KT</b>	
HỒ SƠ: THIẾT KẾ THI CÔNG	
TỈ LỆ 1/100 A2	HOÀN THÀNH SỐ HIỆU BẢN VẼ <b>HT-23</b>

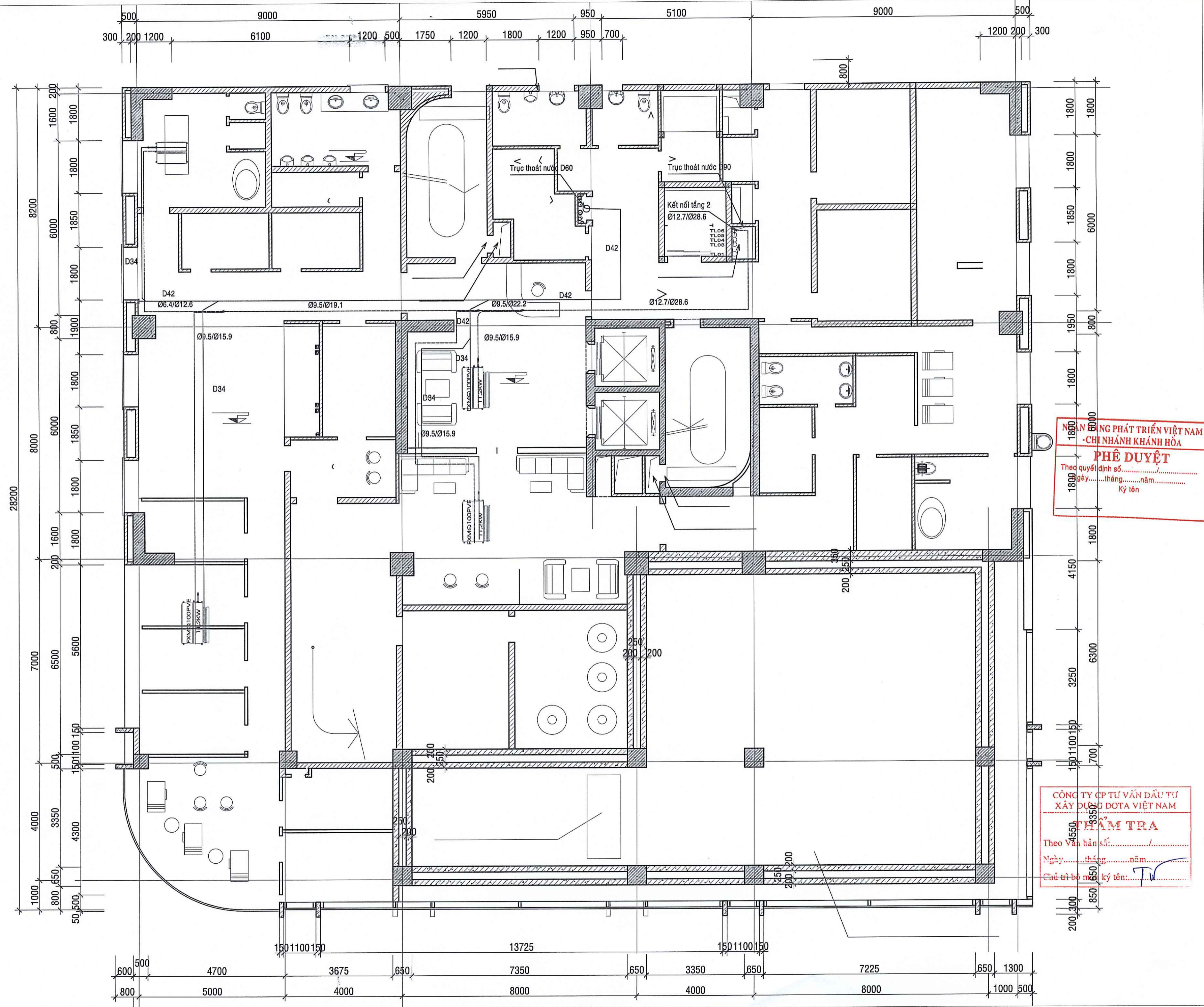

**PHÊ DUYỆT**  
 Theo quyết định số.....  
 Ngày.....tháng.....năm.....  
 Ký tên

**THẨM TRA**  
 Theo văn bản số.....  
 Ngày.....tháng.....năm.....  
 Chủ trì bộ môn ký tên:.....

STT	NỘI DUNG
1	
2	
3	
4	
5	

GHI CHÚ:  
 - ĐO KÍCH THƯỚC THỰC TẾ TRƯỚC KHI THI CÔNG  
 - MÀU SẮC, VẬT LIỆU TRAO ĐỔI VỚI ĐƠN VỊ TVTK  
 - NẾU CÓ THAY ĐỔI TRONG THỰC TẾ THI CÔNG, CẦN GHI CHÚ LẠI TRÊN BẢN VẼ VÀ TRAO ĐỔI VỚI ĐƠN VỊ TVTK

CHỦ ĐẦU TƯ:  
**CHI NHÁNH NGÂN HÀNG PHÁT TRIỂN KHU VỰC NAM TRUNG BỘ**

GIÁM ĐỐC:  
**KT. GIÁM ĐỐC CHI NHÁNH KHÁNH HÒA**  
 NGUYỄN KHANG

CÔNG TRÌNH:  
**CẢI TẠO, SỬA CHỮA HỆ THỐNG ĐIỀU HÒA KHÔNG KHÍ TÒA NHÀ SỐ 50 ĐƯỜNG PHẠM VĂN ĐỒNG**

ĐỊA ĐIỂM:  
 50 PHẠM VĂN ĐỒNG, PHƯỜNG VINH HẢI, TP. NHA TRANG, TỈNH KHÁNH HÒA

HẠNG MỤC:  
**ĐIỀU HÒA KHÔNG KHÍ VÀ THÔNG GIÓ**

ĐƠN VỊ THIẾT KẾ:  
  
**CÔNG TY TNHH DỊCH VỤ TƯ VẤN VÀ XÂY DỰNG HTAN**  
 171 NGUYỄN VĂN TRỜI, PHƯỜNG 11, QUẬN PHÚ NHUẬN TP. HỒ CHÍ MINH  
 TEL: 0913070958

GIÁM ĐỐC:  
**CÔNG TY TNHH DỊCH VỤ TƯ VẤN VÀ XÂY DỰNG HTAN**  
 DƯƠNG HÙNG SƠN

CHỦ NHIỆM DỰ ÁN:  
 TH.S NGÔ THỊ MINH HỒNG  
 CHỦ TRÌ THIẾT KẾ ĐIỆN:  
 K.S. NGUYỄN THANH HOÀNG  
 THIẾT KẾ:  
 K.S. NGUYỄN TÀI HIẾU

TÊN BẢN VẼ:  
**MẶT BẰNG ĐỊNH VỊ HỆ THỐNG GAS, NƯỚC THẢI ĐHKK-TG TẦNG KT**

HỒ SƠ: THIẾT KẾ THI CÔNG

TỈ LỆ	HOÀN THÀNH	SỐ HIỆU BẢN VẼ
1/100		HT- 24
A2		

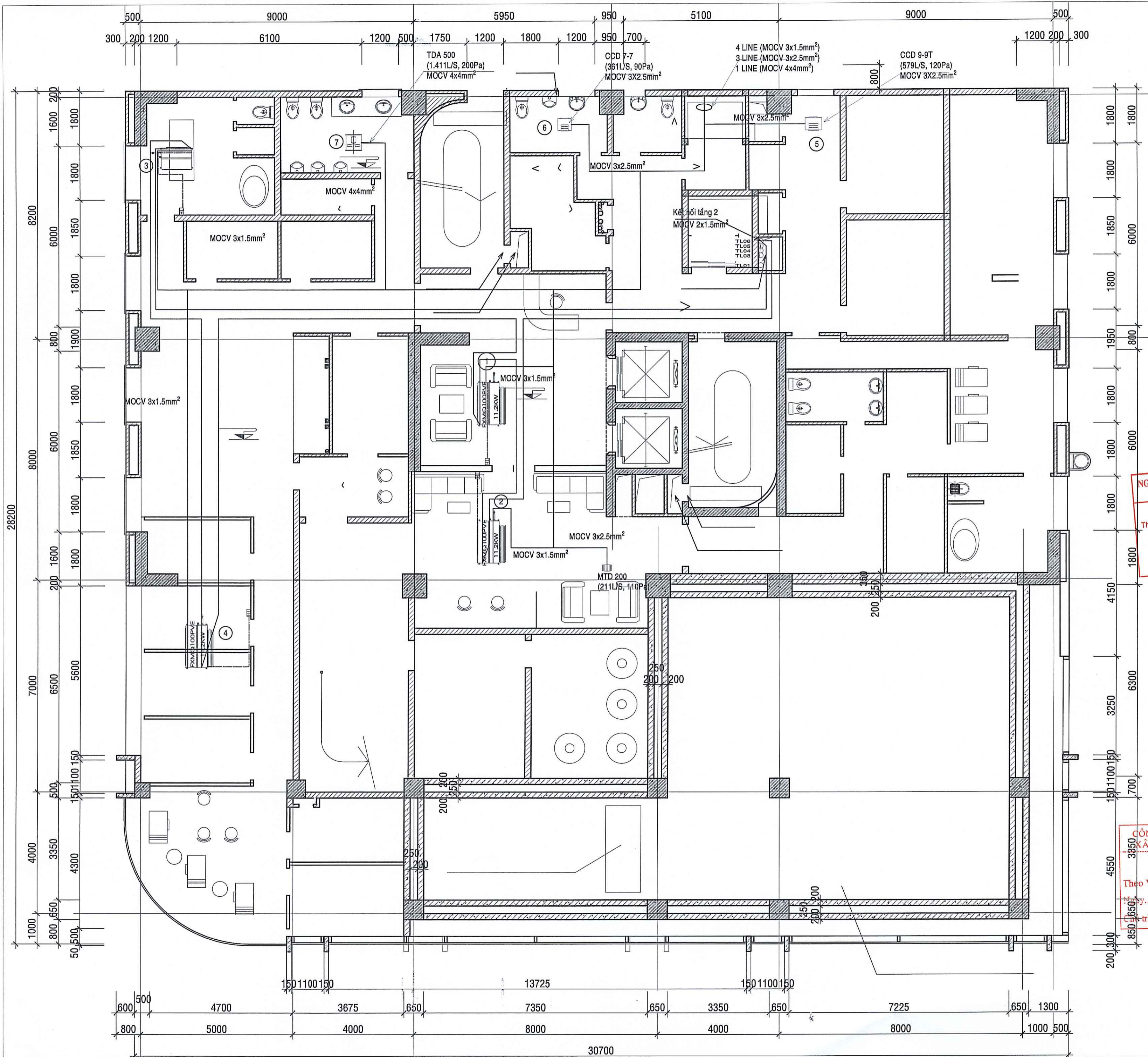



**GHI CHÚ**

DIỆN LIÊN ĐỘNG CÁC DÀN LẠNH ĐI DÂY CV 2X1.5MM<sup>2</sup>

DIỆN DÀN LẠNH - REMOTE ĐI DÂY CV 2X1.5MM<sup>2</sup>

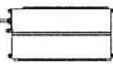
CHỦ ĐẦU TƯ CẤP TỬ, ATTOMAT CHO ĐIỆN NGUỒN QUẠT, FCU

-  FCU ĐIỀU HÒA
-  QUẠT THÔNG GIÓ
-  ĐIỀU KHIỂN ĐIỀU HÒA

**NGÂN HÀNG PHÁT TRIỂN VIỆT NAM - CHI NHÁNH KHÁNH HÒA**

**PHÊ DUYỆT**

Theo quyết định số.....

Ngày.....tháng.....năm.....

Ký tên

**CÔNG TY CP TƯ VẤN ĐẦU TƯ VÀ XÂY DỰNG DOTA VIỆT NAM**

**THẨM TRA**

Theo Văn bản số.....

Ngày.....tháng.....năm.....

Chức vụ: Trưởng bộ môn kỹ thuật

STT	NỘI DUNG
1	
2	
3	
4	
5	

**GHI CHÚ:**

- ĐO KÍCH THƯỚC THỰC TẾ TRƯỚC KHI THI CÔNG
- MÀU SẮC, VẬT LIỆU TRAO ĐỔI VỚI ĐƠN VỊ TVTK
- NẾU CÓ THAY ĐỔI TRONG THỰC TẾ THI CÔNG, CẦN GHI CHÚ LẠI TRÊN BẢN VẼ VÀ TRAO ĐỔI VỚI ĐƠN VỊ TVTK

**CHỦ ĐẦU TƯ:**

CHI NHÁNH NGÂN HÀNG PHÁT TRIỂN KHU VỰC NAM TRUNG BỘ



**GIÁM ĐỐC:**

**KT. GIÁM ĐỐC CHI NHÁNH KHÁNH HÒA**

**Đào Khang**

**CÔNG TRÌNH:**

CẢI TẠO, SỬA CHỮA HỆ THỐNG ĐIỀU HÒA KHÔNG KHÍ TÒA NHÀ SỐ 50 ĐƯỜNG PHẠM VĂN ĐỒNG

**ĐỊA ĐIỂM:**

50 PHẠM VĂN ĐỒNG, PHƯỜNG VINH HẢI, TP. NHA TRANG, TỈNH KHÁNH HÒA

**HẠNG MỤC:**

ĐIỀU HÒA KHÔNG KHÍ VÀ THÔNG GIÓ

**ĐƠN VỊ THIẾT KẾ:**



**CÔNG TY TNHH DỊCH VỤ TƯ VẤN VÀ XÂY DỰNG HTAN**

171 NGUYỄN VĂN TRỖI, PHƯỜNG 11, QUẬN PHÚ NHUẬN TP. HỒ CHÍ MINH  
TEL: 0913070858

**GIÁM ĐỐC:**



**ĐƯƠNG HÙNG SON**

**CHỦ NHIỆM DỰ ÁN:**

TH.S NGÔ THỊ MINH HỒNG

**CHỦ TRÌ THIẾT KẾ ĐIỆN:**

KS. NGUYỄN THANH HOÀNG

**THIẾT KẾ:**

KS. NGUYỄN TÀI HIỆU

**TÊN BẢN VẼ:**

**MẶT BẰNG ĐỊNH VỊ HỆ THỐNG ĐIỆN ĐHKK-TG TẦNG KT**



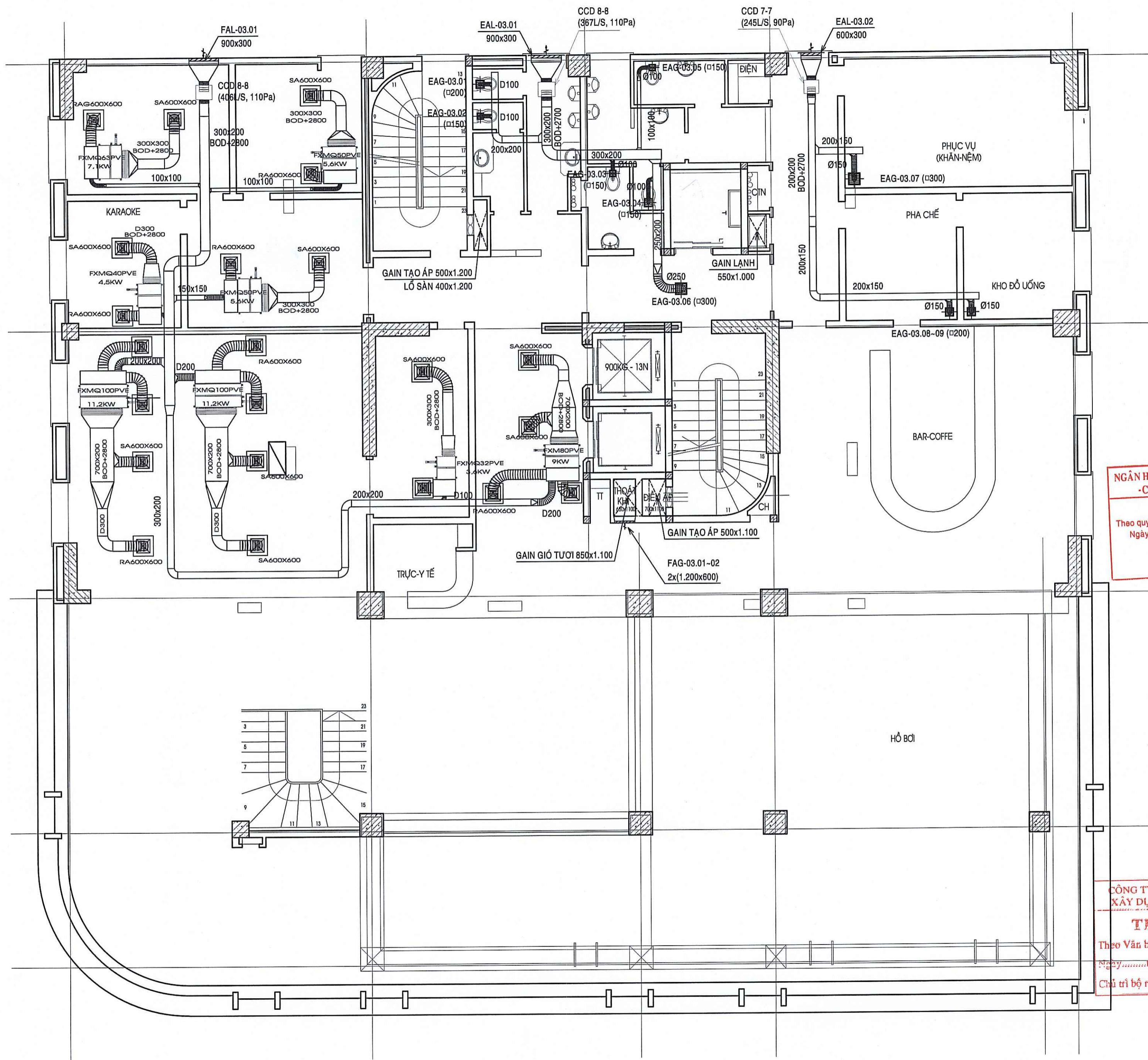

**HỒ SƠ: THIẾT KẾ THI CÔNG**

TỈ LỆ	HOÀN THÀNH	SỐ HIỆU BẢN VẼ
1/100		HT- 25
A2		

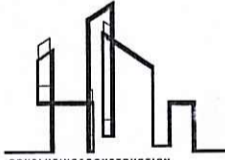

**NGÂN HÀNG PHÁT TRIỂN VIỆT NAM**  
**- CHI NHÁNH KHÁNH HÒA**  
**PHÊ DUYỆT**  
 Theo quyết định số.....  
 Ngày.....tháng.....năm.....  
 Ký tên

**CÔNG TY CP TƯ VẤN ĐẦU TƯ**  
**XÂY DỰNG ĐOTA VIỆT NAM**  
**THẨM TRA**  
 Theo Văn bản số.....  
 Ngày.....tháng.....năm.....  
 Chủ trì bộ môn ký tên: *TW*

STT	NỘI DUNG
1	
2	
3	
4	
5	
GHI CHÚ: - BỐ KÍCH THỰC TẾ TRƯỚC KHI THI CÔNG - MÀU SẮC, VẬT LIỆU TRAO ĐỔI VỚI ĐƠN VỊ TVTK - NẾU CÓ THAY ĐỔI TRONG THỰC TẾ THI CÔNG, CẦN GHI CHỮ LẠI TRÊN BẢN VẼ VÀ TRAO ĐỔI VỚI ĐƠN VỊ TVTK	
CHỦ ĐẦU TƯ: CHI NHÁNH NGÂN HÀNG PHÁT TRIỂN KHU VỰC NAM TRUNG BỘ <div style="text-align: center;">   <small>Vietnam Development Bank</small>  <b>VDB</b>  <small>NGÂN HÀNG PHÁT TRIỂN VIỆT NAM</small> </div>	
GIÁM ĐỐC: <div style="text-align: center;">   <b>Đào Khang</b> </div>	
CÔNG TRÌNH: CẢI TẠO, SỬA CHỮA HỆ THỐNG ĐIỀU HÒA KHÔNG KHÍ TÒA NHÀ SỐ 50 ĐƯỜNG PHẠM VĂN ĐỒNG	
ĐỊA ĐIỂM: 50 PHẠM VĂN ĐỒNG, PHƯỜNG VĨNH HẢI, TP. NHA TRANG, TỈNH KHÁNH HÒA	
HẠNG MỤC: ĐIỀU HÒA KHÔNG KHÍ VÀ THÔNG GIÓ	
ĐƠN VỊ THIẾT KẾ: <div style="text-align: center;">   <b>CÔNG TY TNHH DỊCH VỤ TƯ VẤN</b>  <b>VÀ XÂY DỰNG HTAN</b>  <small>171 NGUYỄN VĂN TRỖI, PHƯỜNG 11, QUẬN PHÚ NHUẬN</small>  <small>TP. HỒ CHÍ MINH</small>  <small>TEL: 0913070858</small> </div>	
GIÁM ĐỐC: <div style="text-align: center;">   <b>ĐƯƠNG HÙNG SƠN</b> </div>	
CHỦ NHIỆM DỰ ÁN: TH.S NGÔ THỊ MINH HỒNG CHỦ TRÌ THIẾT KẾ ĐIỆN: KS. NGUYỄN THANH HOÀNG THIẾT KẾ: KS. NGUYỄN TÀI HIẾU	
TÊN BẢN VẼ: <b>MẶT BẰNG ĐỊNH VỊ</b> <b>HỆ ĐIỀU HÒA THÔNG GIÓ</b> <b>LẦU 3</b>	
HỒ SƠ: THIẾT KẾ THI CÔNG	
TỈ LỆ	HOÀN THÀNH SỐ HIỆU BẢN VẼ
1/100	
A2	<b>KT-26</b>

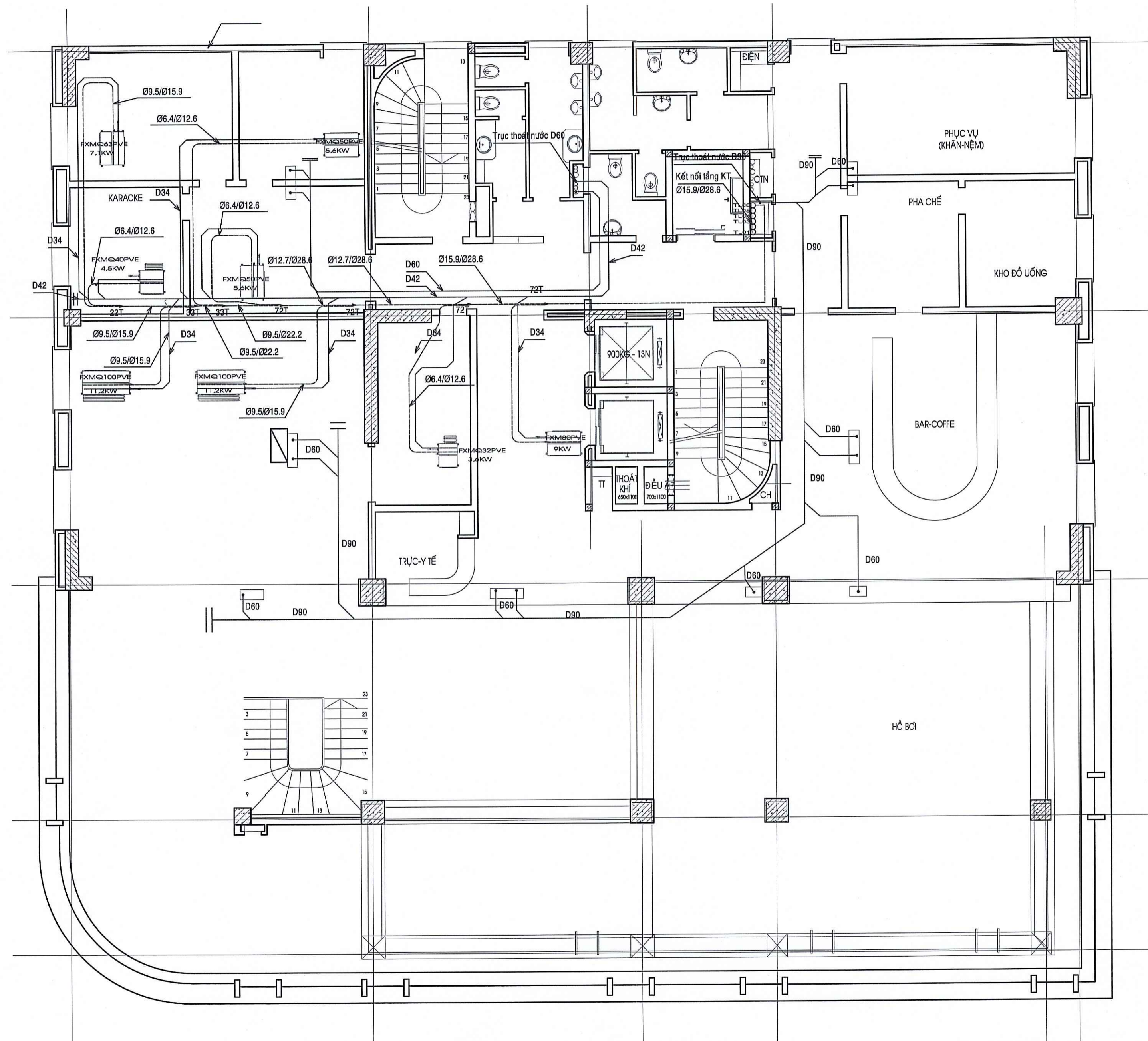

**NGÂN HÀNG PHÁT TRIỂN VIỆT NAM**  
**- CHI NHÁNH KHÁNH HÒA**  
**PHÊ DUYỆT**  
 Theo quyết định số.....năm.....  
 Ngày.....tháng.....năm.....  
 Ký tên

**CÔNG TY CP TƯ VẤN ĐẦU TƯ**  
**XÂY DỰNG ĐOTA VIỆT NAM**  
**THẨM TRA**  
 Theo Văn bản số.....  
 Ngày.....tháng.....năm.....  
 Chủ trì bộ môn ký tên:.....

STT	NỘI DUNG
1	
2	
3	
4	
5	
GHI CHÚ: - ĐO KÍCH THƯỚC THỰC TẾ TRƯỚC KHI THI CÔNG - MÀU SẮC, VẬT LIỆU TRAO ĐỔI VỚI ĐƠN VỊ TVTK - NẾU CÓ THAY ĐỔI TRONG THỰC TẾ THI CÔNG, CẦN GHI CHÚ LẠI TRÊN BẢN VẼ VÀ TRAO ĐỔI VỚI ĐƠN VỊ TVTK	
CHỦ ĐẦU TƯ: CHI NHÁNH NGÂN HÀNG PHÁT TRIỂN KHU VỰC NAM TRUNG BỘ <div style="text-align: center;">               Ngân Hàng Phát Triển Việt Nam           </div>	
<div style="border: 2px solid red; border-radius: 50%; padding: 10px; display: inline-block;">             GIẢM ĐỌC:              KẾT QUẢ KIỂM TRA              PHÓ GIÁM ĐỐC              CHI NHÁNH KHÁNH HÒA              Đào Khang           </div>	
CÔNG TRÌNH: CẢI TẠO, SỬA CHỮA HỆ THỐNG ĐIỀU HÒA KHÔNG KHÍ TÒA NHÀ SỐ 50 ĐƯỜNG PHẠM VĂN ĐỒNG	
ĐỊA ĐIỂM: 50 PHẠM VĂN ĐỒNG, PHƯỜNG VĨNH HẢI, TP. NHA TRANG, TỈNH KHÁNH HÒA	
HÀNG MỤC: ĐIỀU HÒA KHÔNG KHÍ VÀ THÔNG GIÓ	
ĐƠN VỊ THIẾT KẾ: <div style="text-align: center;">   <b>CÔNG TY TNHH DỊCH VỤ TƯ VẤN</b>  <b>VÀ XÂY DỰNG HTAN</b>              171 NGUYỄN VĂN TRỖI, PHƯỜNG 11, QUẬN PHÚ NHUẬN              TP. HỒ CHÍ MINH              TEL: 0913070858           </div>	
<div style="border: 2px solid red; border-radius: 50%; padding: 10px; display: inline-block;">             CÔNG TY TNHH DỊCH VỤ TƯ VẤN VÀ XÂY DỰNG HTAN              CHỦ NHIỆM DỰ ÁN              THS NGÔ THỊ MINH HỒNG              CHỦ TRÌ THIẾT KẾ ĐIỆN              K.S. NGUYỄN THANH HOÀNG              THIẾT KẾ:              K.S. NGUYỄN TÀI HIẾU           </div>	
TÊN BẢN VẼ: <b>MẶT BẰNG ĐỊNH VỊ</b> <b>HỆ THỐNG GAS, NƯỚC</b> <b>LẦU 3</b>	
HỒ SƠ: THIẾT KẾ THI CÔNG	
TỈ LỆ	HOÀN THÀNH SỐ HIỆU BẢN VẼ
1/100	KT-27
A2	

STT	NỘI DUNG
1	
2	
3	
4	
5	

GHI CHÚ:  
 - ĐO KÍCH THƯỚC THỰC TẾ TRƯỚC KHI THI CÔNG  
 - MÀU SẮC, VẬT LIỆU TRAO ĐỔI VỚI ĐƠN VỊ TVTK  
 - NẾU CÓ THAY ĐỔI TRONG THỰC TẾ THI CÔNG, CẦN GHI CHÚ LẠI TRÊN BẢN VẼ VÀ TRAO ĐỔI VỚI ĐƠN VỊ TVTK

CHỦ ĐẦU TƯ:  
 CHI NHÁNH NGÂN HÀNG PHÁT TRIỂN  
 KHU VỰC NAM TRUNG BỘ



GIÁM ĐỐC:  
 CHI NHÁNH KHÁNH HÒA  
 Đào Khang

CÔNG TRÌNH:  
 CẢI TẠO, SỬA CHỮA HỆ THỐNG  
 ĐIỀU HÒA KHÔNG KHÍ TÒA NHÀ SỐ  
 50 ĐƯỜNG PHẠM VĂN ĐỒNG

ĐỊA ĐIỂM:  
 50 PHẠM VĂN ĐỒNG, PHƯỜNG VINH HẢI,  
 TP. NHA TRANG, TỈNH KHÁNH HÒA

HẠNG MỤC:  
 ĐIỀU HÒA KHÔNG KHÍ VÀ THÔNG GIÓ

ĐƠN VỊ THIẾT KẾ:  
  
**CÔNG TY TNHH DỊCH VỤ TƯ VẤN  
 VÀ XÂY DỰNG HTAN**  
 171 NGUYỄN VĂN TRÔI, PHƯỜNG 11, QUẬN PHÚ NHUẬN  
 TP. HỒ CHÍ MINH  
 TEL: 0913070858

GIÁM ĐỐC:  
  
 CHỦ NHIỆM DỰ ÁN:  
 TH.S NGÔ THỊ MINH HỒNG  
 CHỦ TRÌ THIẾT KẾ ĐIỆN:  
 KS. NGUYỄN THANH HOÀNG  
 THIẾT KẾ:  
 KS. NGUYỄN TÀI HIẾU

TÊN BẢN VẼ:  
**MẶT BẰNG HỆ THỐNG  
 ĐIỆN ĐIỀU KHIỂN LẦU 3**

HỒ SƠ: THIẾT KẾ THI CÔNG		
TỈ LỆ	HOÀN THÀNH	SỐ HIỆU BẢN VẼ
1/100		KT-28
A2		

**GHI CHÚ**

DIỆN LIÊN ĐỘNG CÁC DÀN  
 LẠNH ĐI DÂY CV 2X1.5MM<sup>2</sup>

DIỆN DÀN LẠNH - REMOTE ĐI  
 DÂY CV 2X1.5MM<sup>2</sup>

CHỦ ĐẦU TƯ CẤP ATOMAT  
 CHO ĐIỆN NGUỒN QUẠT

- FCU ĐIỀU HÒA
- QUẠT THÔNG GIÓ
- ĐIỀU KHIỂN ĐIỀU HÒA

NGÂN HÀNG PHÁT TRIỂN VIỆT NAM  
 CHI NHÁNH KHÁNH HÒA  
**PHÊ DUYỆT**  
 Theo quyết định số.....  
 Ngày.....tháng.....năm.....  
 Ký tên

CÔNG TY CP TƯ VẤN ĐẦU TƯ  
 XÂY DỰNG ĐOTA VIỆT NAM  
**THẨM TRA**  
 Theo Văn bản số.....  
 Ngày.....tháng.....năm.....  
 Chủ trì bộ môn ký tên:.....

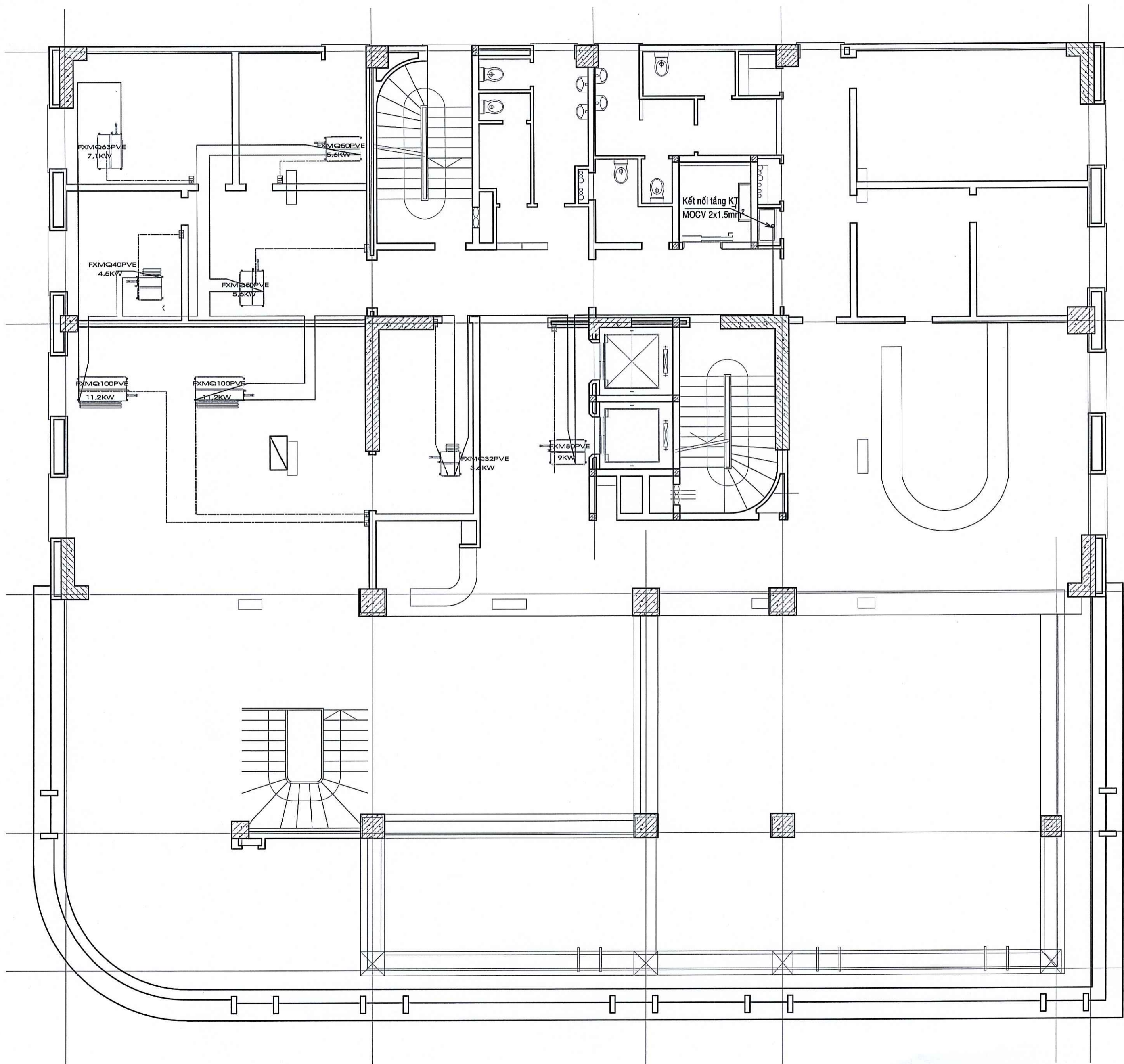

STT	NỘI DUNG
1	
2	
3	
4	
5	

GHI CHÚ:  
 - ĐO KÍCH THƯỚC THỰC TẾ TRƯỚC KHI THI CÔNG  
 - MÀU SẮC, VẬT LIỆU TRAO ĐỔI VỚI ĐƠN VỊ TVTK  
 - NẾU CÓ THAY ĐỔI TRONG THỰC TẾ THI CÔNG, CẦN GHI CHÚ LẠI TRÊN BẢN VẼ VÀ TRAO ĐỔI VỚI ĐƠN VỊ TVTK

CHỦ ĐẦU TƯ:  
 CHI NHÁNH NGÂN HÀNG PHÁT TRIỂN KHU VỰC NAM TRUNG BỘ



KIỂM TRA ĐỌC  
 PHÓ GIÁM ĐỐC  
 CHI NHÁNH KHÁNH HÒA  
 \*Đào Khang

CÔNG TRÌNH:  
 CẢI TẠO, SỬA CHỮA HỆ THỐNG ĐIỀU HÒA KHÔNG KHÍ TÒA NHÀ SỐ 50 ĐƯỜNG PHẠM VĂN ĐỒNG

ĐỊA ĐIỂM:  
 50 PHẠM VĂN ĐỒNG, PHƯỜNG VINH HẢI, TP. NHA TRANG, TỈNH KHÁNH HÒA

HẠNG MỤC:  
 ĐIỀU HÒA KHÔNG KHÍ VÀ THÔNG GIÓ

ĐƠN VỊ THIẾT KẾ:  
  
**CÔNG TY TNHH DỊCH VỤ TƯ VẤN VÀ XÂY DỰNG HTAN**  
 171 NGUYỄN VĂN TRỜI, PHƯỜNG 11, QUẬN PHÚ NHUẬN TP. HỒ CHÍ MINH  
 TEL: 0913070858

GIÁM ĐỐC:  
 ĐƯƠNG HÙNG SƠN  
 CHỨC NHIỆM ĐUY AN  
 TH.S NGÔ THỊ MINH HỒNG  
 CHỦ TRÌ THIẾT KẾ ĐIỆN  
 K.S. NGUYỄN THANH HOÀNG  
 THIẾT KẾ:  
 K.S. NGUYỄN TÀI HIẾU

TÊN BẢN VẼ:  
**MẶT BẰNG HỆ THỐNG ĐIỆN NGUỒN LẦU 3**

HỒ SƠ: THIẾT KẾ THI CÔNG		
TỈ LỆ	HOÀN THÀNH	SỐ HIỆU BẢN VẼ
1/100		KT-29
A2		

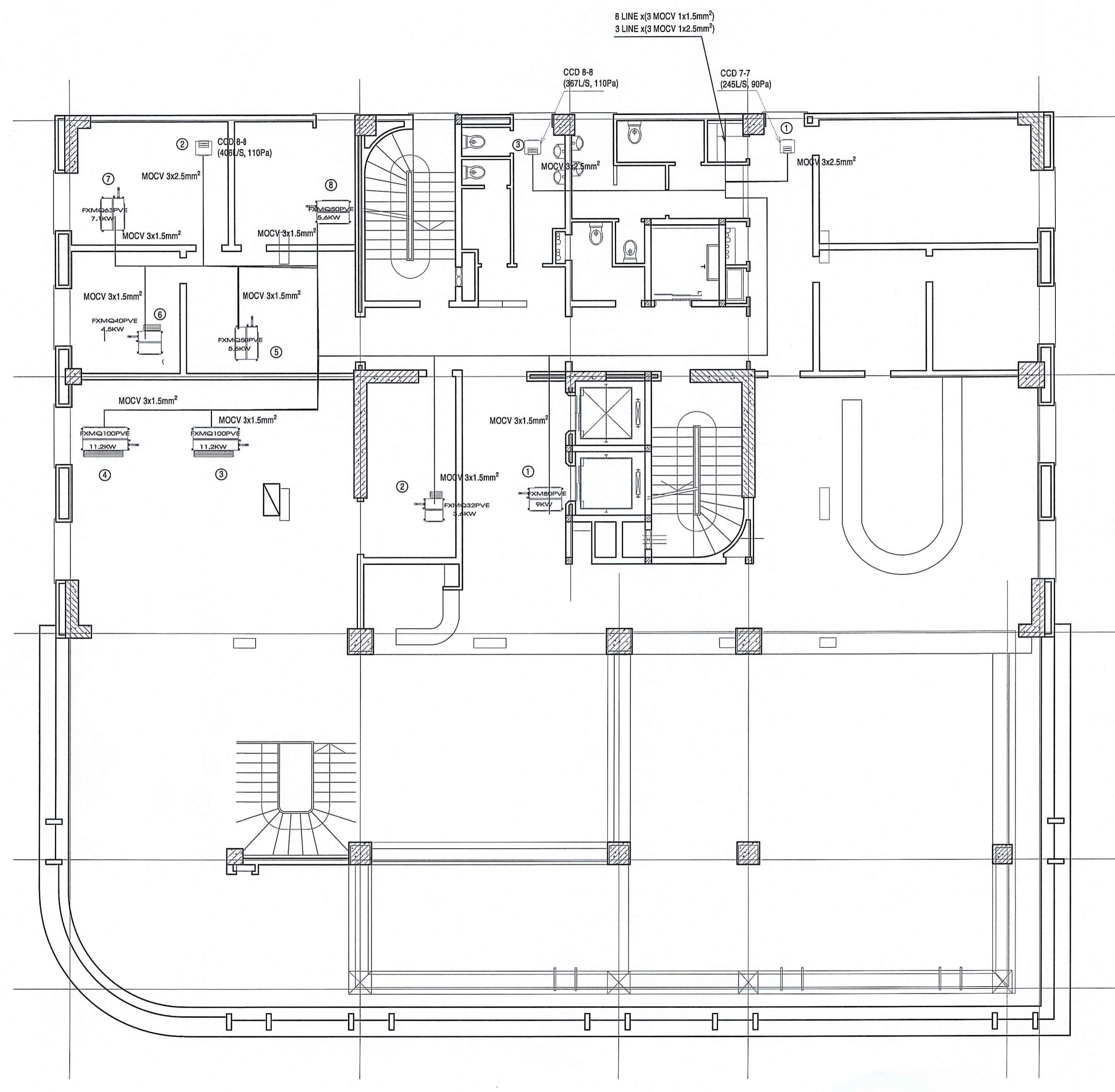

**GHI CHÚ**

ĐIỆN LIÊN ĐỘNG CÁC DÀN LẠNH ĐI DÂY CV 2X1.5MM²

ĐIỆN DÀN LẠNH - REMOTE ĐI DÂY CV 2X1.5MM²

CHỦ ĐẦU TƯ CẤP ATTOMAT CHO ĐIỆN NGUỒN QUẠT, FCU

- FCU ĐIỀU HÒA
- QUẠT THÔNG GIÓ
- ĐIỀU KHIỂN ĐIỀU HÒA

NGÂN HÀNG PHÁT TRIỂN VIỆT NAM  
 - CHI NHÁNH KHÁNH HÒA  
**PHÊ DUYỆT**  
 Theo quyết định số.....  
 Ngày.....tháng.....năm.....  
 Ký tên

CÔNG TY CP TƯ VẤN ĐẦU TƯ  
 XÂY DỰNG DOTA VIỆT NAM  
**THẨM TRA**  
 Theo Văn bản số.....  
 Ngày.....tháng.....năm.....  
 Thủ trì bộ môn ký tên:.....

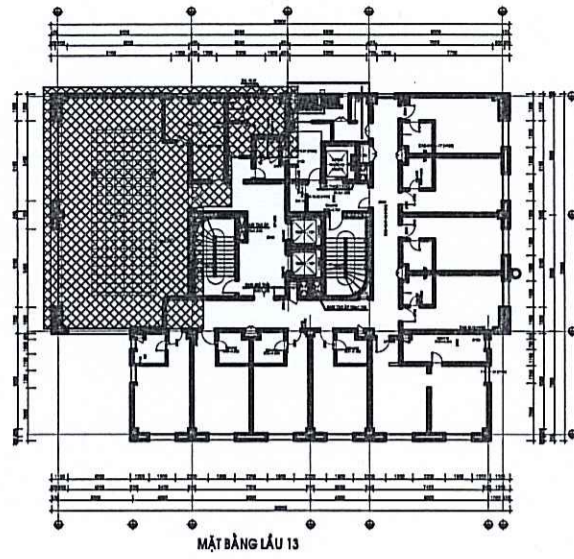

# MẶT BẰNG ĐỊNH VỊ PHÒNG CAFE - TẦNG 13

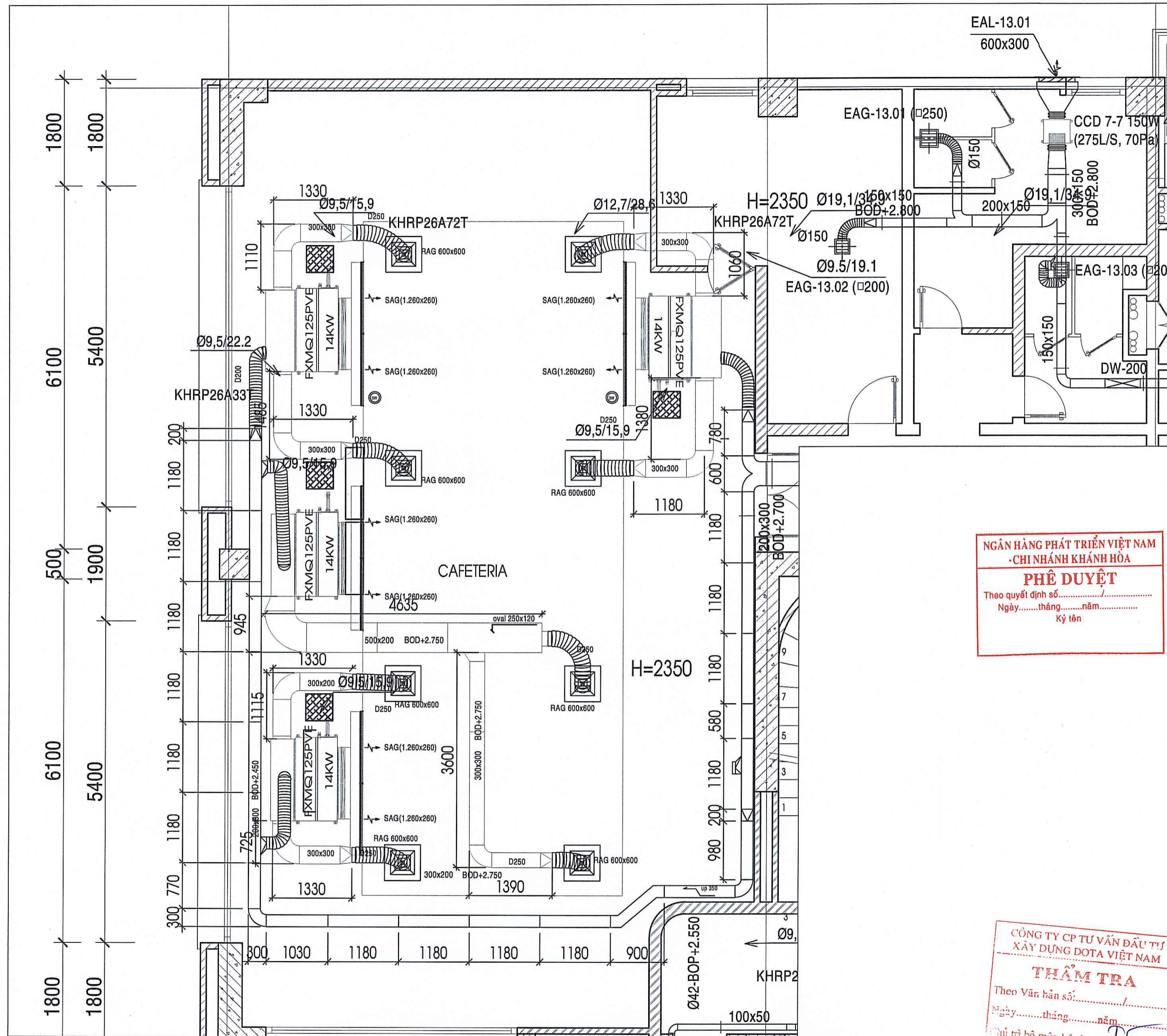

# MẶT BẰNG ĐỊNH VỊ ỐNG GIÓ PHÒNG CAFE - TẦNG 13

NGÂN HÀNG PHÁT TRIỂN VIỆT NAM  
- CHI NHÁNH KHÁNH HÒA  
**PHÊ DUYỆT**  
Theo quyết định số.....  
Ngày.....tháng.....năm.....  
Ký tên

CÔNG TY CP TƯ VẤN ĐẦU TƯ  
XÂY DỰNG ĐOTA VIỆT NAM  
**THẨM TRA**  
Theo Văn bản số.....  
Ngày.....tháng.....năm.....  
Chức vụ bộ môn ký tên:.....

STT	NỘI DUNG
1	
2	
3	
4	
5	
GHI CHÚ: - ĐO KÍCH THƯỚC THỰC TẾ TRƯỚC KHI THI CÔNG - MÀU SẮC, VẬT LIỆU TRAO ĐỔI VỚI ĐƠN VỊ TVTK - NẾU CÓ THAY ĐỔI TRONG THỰC TẾ THI CÔNG, CẦN GHI CHÚ LẠI TRÊN BẢN VẼ VÀ TRAO ĐỔI VỚI ĐƠN VỊ TVTK	
CHỦ ĐẦU TƯ: CHI NHÁNH NGÂN HÀNG PHÁT TRIỂN KHU VỰC NAM TRUNG BỘ	
GIÁM ĐỐC:  <b>Đào Khang</b>	
CÔNG TRÌNH: CẢI TẠO, SỬA CHỮA HỆ THỐNG ĐIỀU HÒA KHÔNG KHÍ TÒA NHÀ SỐ 50 ĐƯỜNG PHẠM VĂN ĐỒNG	
ĐỊA ĐIỂM: 50 PHẠM VĂN ĐỒNG, PHƯỜNG VINH HẢI, TP. NHA TRANG, TỈNH KHÁNH HÒA	
HẠNG MỤC: ĐIỀU HÒA KHÔNG KHÍ VÀ THÔNG GIÓ	
ĐƠN VỊ THIẾT KẾ:  <b>CÔNG TY TNHH DỊCH VỤ TƯ VẤN VÀ XÂY DỰNG HTAN</b> 171 NGUYỄN VĂN TRÔI, PHƯỜNG 11, QUẬN PHÚ NHUẬN TP. HỒ CHÍ MINH TEL: 0913070858	
GIÁM ĐỐC:  <b>NGÔ THỊ MINH HỒNG</b>	
CHỦ TRÌ THIẾT KẾ ĐIỆN:  <b>NGUYỄN THANH HOÀNG</b>	
THIẾT KẾ:  <b>NGUYỄN TÀI HIẾU</b>	
TÊN BẢN VẼ: <b>MẶT BẰNG ỚNG GIÓ PHÒNG CAFE LẦU 13</b>	
HỒ SƠ: THIẾT KẾ THI CÔNG	
TỈ LỆ	HOÀN THÀNH SỐ HIỆU BẢN VẼ
1/100	
A2	HT- 30

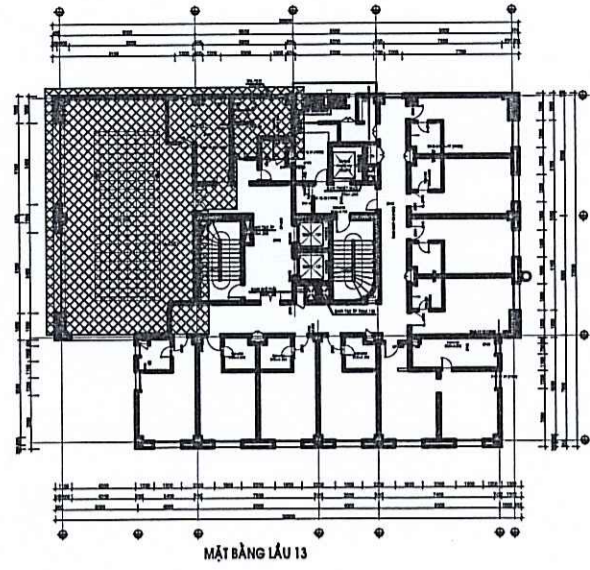

**MẶT BẰNG ĐỊNH VỊ  
PHÒNG CAFE - TẦNG 13**

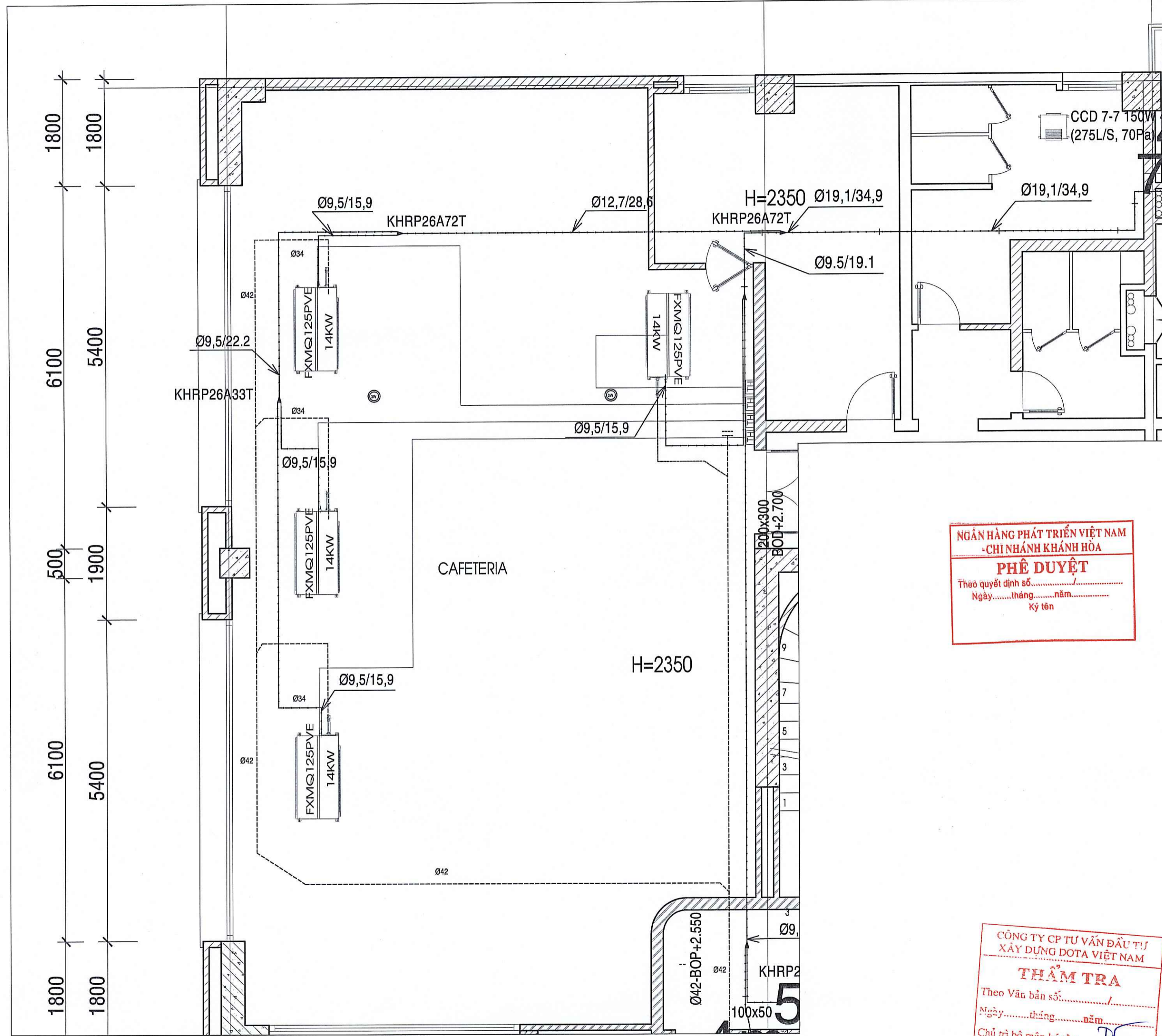

NGÂN HÀNG PHÁT TRIỂN VIỆT NAM  
- CHI NHÁNH KHÁNH HÒA  
**PHÊ DUYỆT**  
Theo quyết định số.....  
Ngày.....tháng.....năm.....  
Ký tên

CÔNG TY CP TƯ VẤN ĐẦU TƯ  
XÂY DỰNG DOTA VIỆT NAM  
**THẨM TRA**  
Theo Văn bản số.....  
Ngày.....tháng.....năm.....  
Chủ trì bộ môn ký tên:.....

**MẶT BẰNG ĐỊNH VỊ ỐNG ĐỒNG, ỐNG NƯỚC NGỪNG PHÒNG CAFE - TẦNG 13**

STT	NỘI DUNG
1	
2	
3	
4	
5	
GHI CHÚ: - ĐO KÍCH THƯỚC THỰC TẾ TRƯỚC KHI THI CÔNG - MÀU SẮC, VẬT LIỆU TRAO ĐỔI VỚI ĐƠN VỊ TVTK - NẾU CÓ THAY ĐỔI TRONG THỰC TẾ THI CÔNG, CẦN GHI CHÚ LẠI TRÊN BẢN VẼ VÀ TRAO ĐỔI VỚI ĐƠN VỊ TVTK	
CHỦ ĐẦU TƯ: CHI NHÁNH NGÂN HÀNG PHÁT TRIỂN KHU VỰC NAM TRUNG BỘ	
GIÁM ĐỐC: <b>KT GIÁM ĐỐC PHÓ GIÁM ĐỐC</b>  <b>Đào Khang</b>	
CÔNG TRÌNH: CẢI TẠO, SỬA CHỮA HỆ THỐNG ĐIỀU HÒA KHÔNG KHÍ TÒA NHÀ SỐ 50 ĐƯỜNG PHẠM VĂN ĐỒNG	
ĐỊA ĐIỂM: 50 PHẠM VĂN ĐỒNG, PHƯỜNG VINH HẢI, TP. NHA TRANG, TỈNH KHÁNH HÒA	
HẠNG MỤC: ĐIỀU HÒA KHÔNG KHÍ VÀ THÔNG GIÓ	
ĐƠN VỊ THIẾT KẾ:  <b>CÔNG TY TNHH DỊCH VỤ TƯ VẤN VÀ XÂY DỰNG HTAN</b> 171 NGUYỄN VĂN TRỜI, PHƯỜNG 11, QUẬN PHÚ NHUẬN TP. HỒ CHÍ MINH TEL: 0913070658	
GIÁM ĐỐC:  <b>DUƠNG HÙNG SƠN</b>	
CHỦ NHIỆM DỰ ÁN: TH.S NGÔ THỊ MINH HỒNG	
CHỦ TRÌ THIẾT KẾ ĐIỆN: KS. NGUYỄN THANH HOÀNG	
THIẾT KẾ: KS. NGUYỄN TÀI HIỆU	
TÊN BẢN VẼ: <b>MẶT BẰNG ỚNG ĐỒNG, ỚNG NƯỚC NGỪNG PHÒNG CAFE LẦU 13</b>	
HỒ SƠ: THIẾT KẾ THI CÔNG	
TỈ LỆ	HOÀN THÀNH SỐ HIỆU BẢN VẼ
1/100	HT- 31
A2	

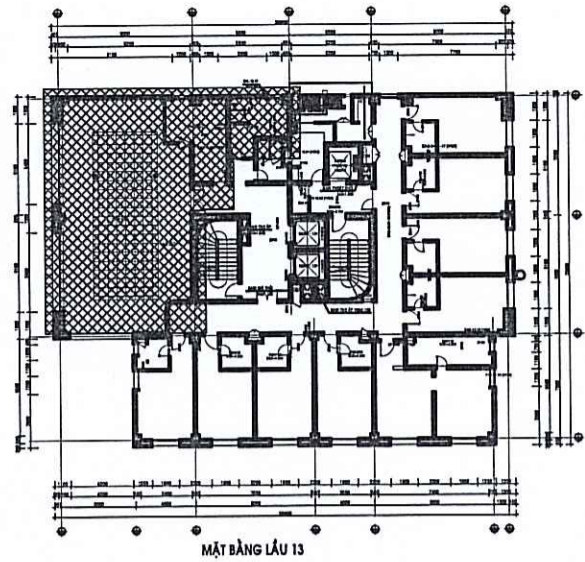

**MẶT BẰNG ĐỊNH VỊ  
PHÒNG CAFE - TẦNG 13**

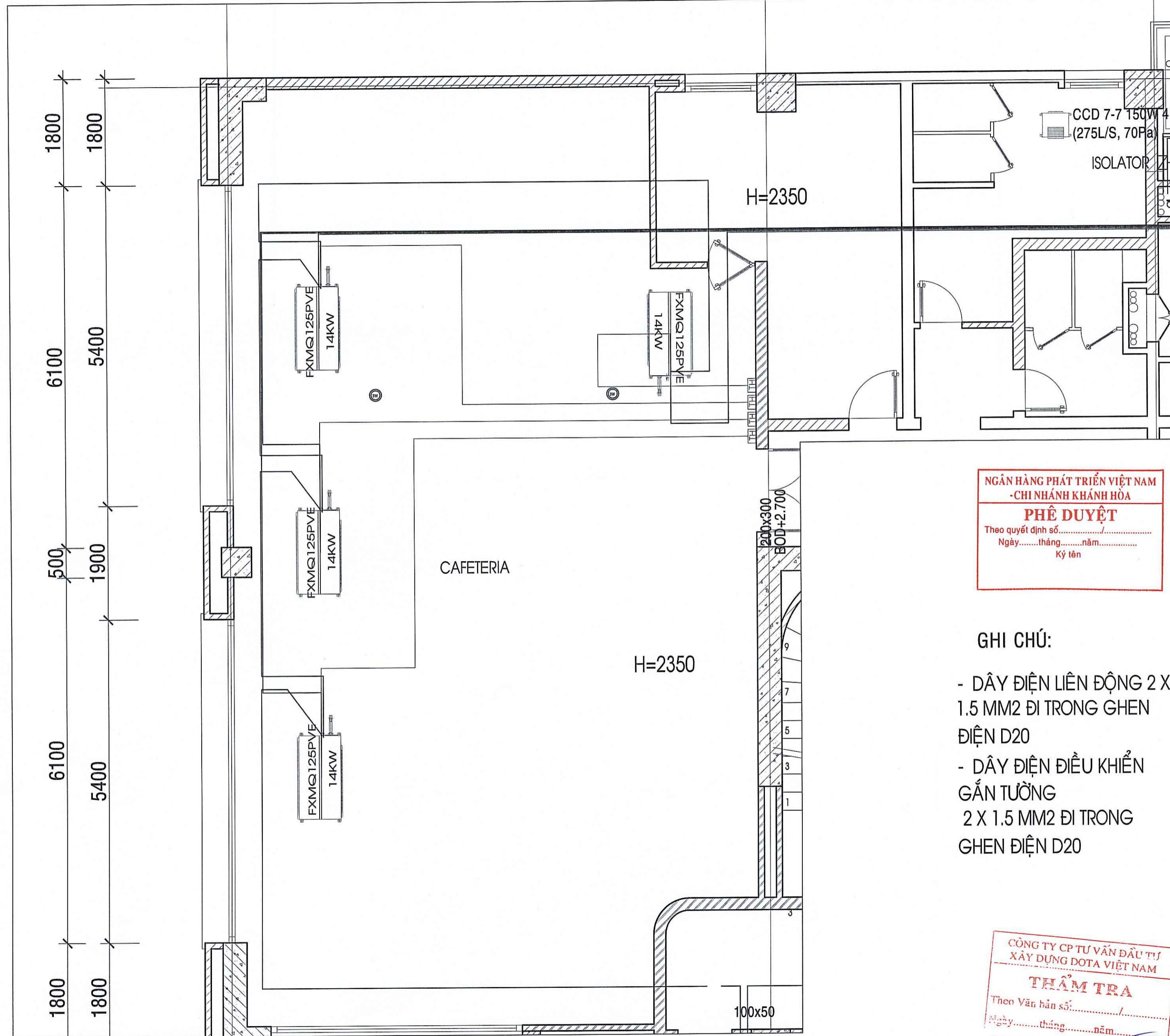

**MẶT BẰNG ĐI ỐNG ĐIỆN ĐIỀU KHIỂN PHÒNG CAFE -TẦNG 13**

**NGÂN HÀNG PHÁT TRIỂN VIỆT NAM  
- CHI NHÁNH KHÁNH HÒA**  
**PHÊ DUYỆT**  
Theo quyết định số...../.....  
Ngày.....tháng.....năm.....  
Ký tên

**GHI CHÚ:**

- DÂY ĐIỆN LIÊN ĐỘNG 2 X 1.5 MM2 ĐI TRONG GHEN ĐIỆN D20
- DÂY ĐIỆN ĐIỀU KHIỂN GẮN TƯỜNG 2 X 1.5 MM2 ĐI TRONG GHEN ĐIỆN D20

**CÔNG TY CP TƯ VẤN ĐẦU TƯ  
XÂY DỰNG DOTA VIỆT NAM**  
**THẨM TRA**  
Theo Văn bản số...../.....  
Ngày.....tháng.....năm.....  
Thủ trì bộ môn ký tên:.....

STT	NỘI DUNG
1	
2	
3	
4	
5	
<b>GHI CHÚ:</b> - ĐO KÍCH THƯỚC THỰC TẾ TRƯỚC KHI THI CÔNG - MÀU SẮC, VẬT LIỆU TRAO ĐỔI VỚI ĐƠN VỊ TVTK - NẾU CÓ THAY ĐỔI TRONG THỰC TẾ THI CÔNG, CẦN GHI CHÚ LẠI TRÊN BẢN VẼ VÀ TRAO ĐỔI VỚI ĐƠN VỊ TVTK	
<b>CHỦ ĐẦU TƯ:</b> CHI NHÁNH NGÂN HÀNG PHÁT TRIỂN KHU VỰC NAM TRUNG BỘ  NGÂN HÀNG PHÁT TRIỂN VIỆT NAM	
<b>GIÁM ĐỐC:</b>  <b>Đào Khang</b>	
<b>CÔNG TRÌNH:</b> CẢI TẠO, SỬA CHỮA HỆ THỐNG ĐIỀU HÒA KHÔNG KHÍ TÒA NHÀ SỐ 50 ĐƯỜNG PHẠM VĂN ĐỒNG	
<b>ĐỊA ĐIỂM:</b> 50 PHẠM VĂN ĐỒNG, PHƯỜNG VINH HẢI, TP. NHA TRANG, TỈNH KHÁNH HÒA	
<b>HẠNG MỤC:</b> ĐIỀU HÒA KHÔNG KHÍ VÀ THÔNG GIÓ	
<b>ĐƠN VỊ THIẾT KẾ:</b>  <b>CÔNG TY TNHH DỊCH VỤ TƯ VẤN VÀ XÂY DỰNG HTAN</b> 171 NGUYỄN VĂN TRÔI, PHƯỜNG 11, QUẬN PHÚ NHUẬN TP. HỒ CHÍ MINH TEL: 0913070858	
<b>GIÁM ĐỐC:</b>  <b>DUƠNG HÙNG SƠN</b>	
<b>CHỦ NHIỆM DỰ ÁN:</b> TH.S NGÔ THỊ MINH HỒNG CHỦ TRÌ THIẾT KẾ ĐIỆN KS. NGUYỄN THANH HOÀNG THIẾT KẾ: KS. NGUYỄN TÀI HIẾU	
<b>TÊN BẢN VẼ:</b> <b>MẶT BẰNG ỚNG ĐIỆN ĐIỀU KHIỂN PHÒNG CAFE LẦU 13</b>	
<b>HỒ SƠ: THIẾT KẾ THI CÔNG</b>	
TỈ LỆ	HOÀN THÀNH SỐ HIỆU BẢN VẼ
1/100	HT- 32
A2	

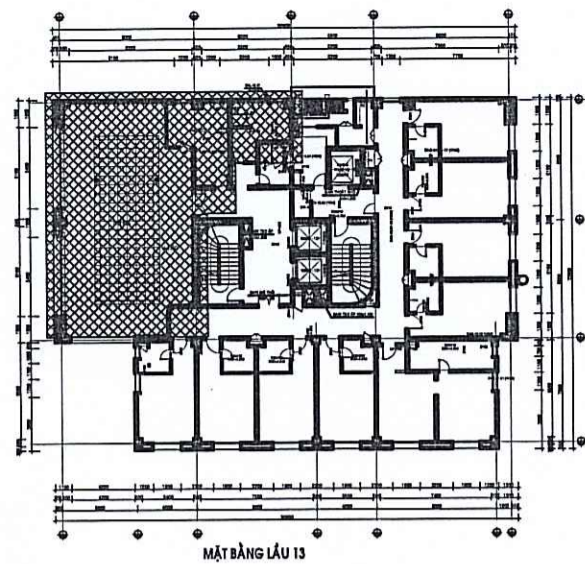

**MẶT BẰNG ĐỊNH VỊ  
PHÒNG CAFE - TẦNG 13**

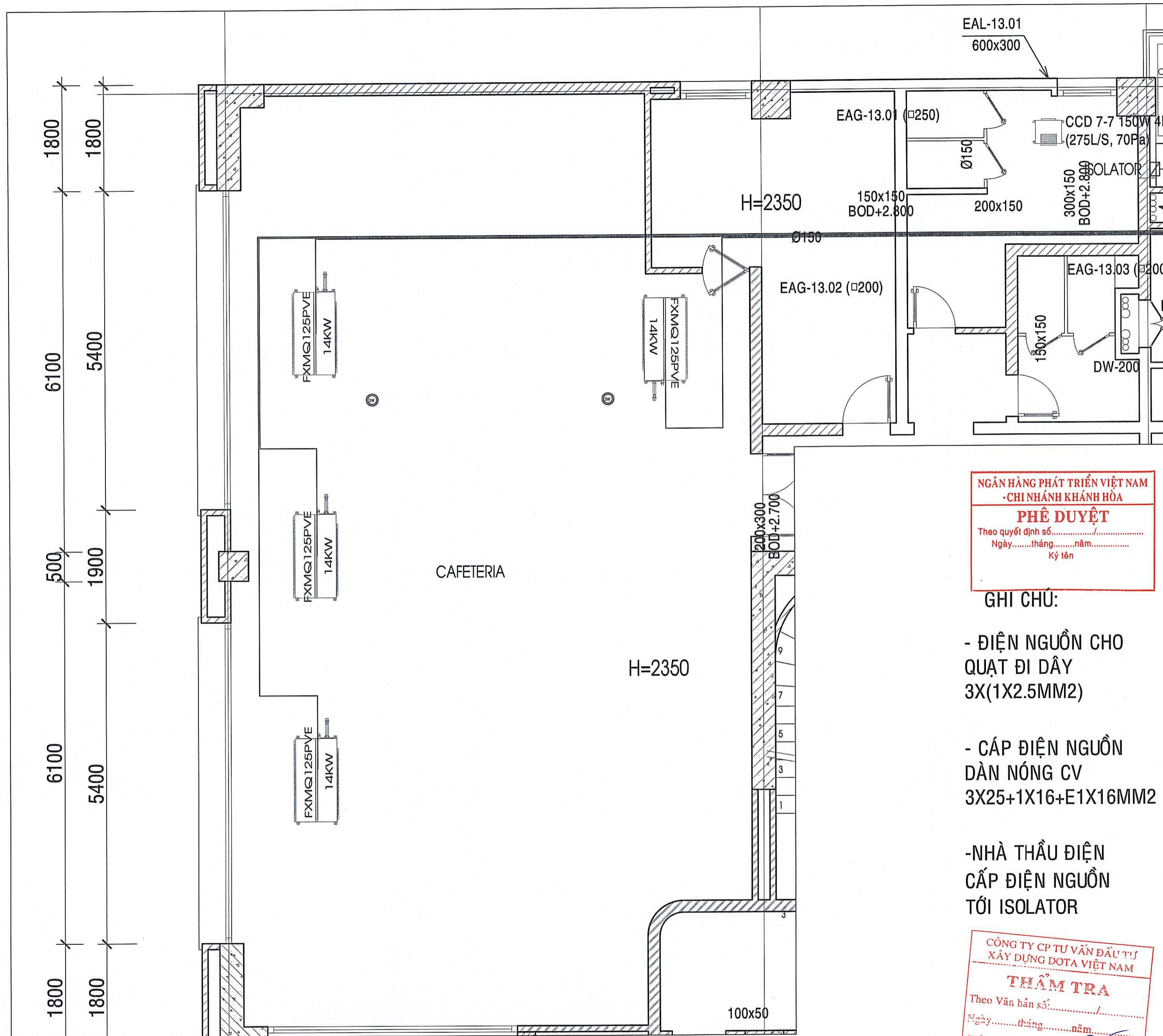

**MẶT BẰNG ĐI ỐNG ĐIỆN PHÒNG CAFE -TẦNG 13**

NGÂN HÀNG PHÁT TRIỂN VIỆT NAM  
-CHI NHÁNH KHÁNH HÒA  
**PHÊ DUYỆT**  
Theo quyết định số...../.....  
Ngày.....tháng.....năm.....  
Ký tên

GHI CHÚ:

- ĐIỆN NGUỒN CHO QUẠT ĐI DÂY 3X(1X2.5MM2)

- CẤP ĐIỆN NGUỒN DÀN NÓNG CV 3X25+1X16+E1X16MM2

-NHÀ THẦU ĐIỆN CẤP ĐIỆN NGUỒN TỐI ISOLATOR

CÔNG TY CP TƯ VẤN ĐẦU TƯ  
XÂY DỰNG ĐOTA VIỆT NAM  
**THẨM TRA**  
Theo Văn bản số...../.....  
Ngày.....tháng.....năm.....  
Chủ trì bộ môn ký tên:.....

STT	NỘI DUNG
1	
2	
3	
4	
5	
GHI CHÚ: - ĐO KÍCH THƯỚC THỰC TẾ TRƯỚC KHI THI CÔNG - MÀU SẮC, VẬT LIỆU TRAO ĐỔI VỚI ĐƠN VỊ TVTK - NẾU CÓ THAY ĐỔI TRONG THỰC TẾ THI CÔNG, CẦN GHI CHÚ LẠI TRÊN BẢN VẼ VÀ TRAO ĐỔI VỚI ĐƠN VỊ TVTK	
CHỦ ĐẦU TƯ: CHI NHÁNH NGÂN HÀNG PHÁT TRIỂN KHU VỰC NAM TRUNG BỘ	
GIÁM ĐỐC:  <b>Đào Khang</b>	
CÔNG TRÌNH: CẢI TẠO, SỬA CHỮA HỆ THỐNG ĐIỀU HÒA KHÔNG KHÍ TÒA NHÀ SỐ 50 ĐƯỜNG PHẠM VĂN ĐỒNG	
ĐỊA ĐIỂM: 50 PHẠM VĂN ĐỒNG, PHƯỜNG VINH HẢI, TP. NHA TRANG, TỈNH KHÁNH HÒA	
HẠNG MỤC: ĐIỀU HÒA KHÔNG KHÍ VÀ THÔNG GIÓ	
ĐƠN VỊ THIẾT KẾ:  <b>CÔNG TY TNHH DỊCH VỤ TƯ VẤN VÀ XÂY DỰNG HTAN</b> 171 NGUYỄN VĂN TRỜI, PHƯỜNG 11, QUẬN PHÚ NHUẬN TP. HỒ CHÍ MINH TEL: 0913070858	
GIÁM ĐỐC:  <b>ĐƯƠNG HÙNG SƠN</b>	
CHỦ NHIỆM DỰ ÁN: TH.S NGÔ THỊ MINH HỒNG	
CHỦ TRÌ THIẾT KẾ ĐIỆN: KS. NGUYỄN THANH HOÀNG	
THIẾT KẾ: KS. NGUYỄN TÀI HIẾU	
TÊN BẢN VẼ: <b>MẶT BẰNG ỐNG ĐIỆN PHÒNG CAFE LẦU 13</b>	
HỒ SƠ: THIẾT KẾ THI CÔNG	
TỈ LỆ 1/100	HOÀN THÀNH SỐ HIỆU BẢN VẼ HT-33
A2	

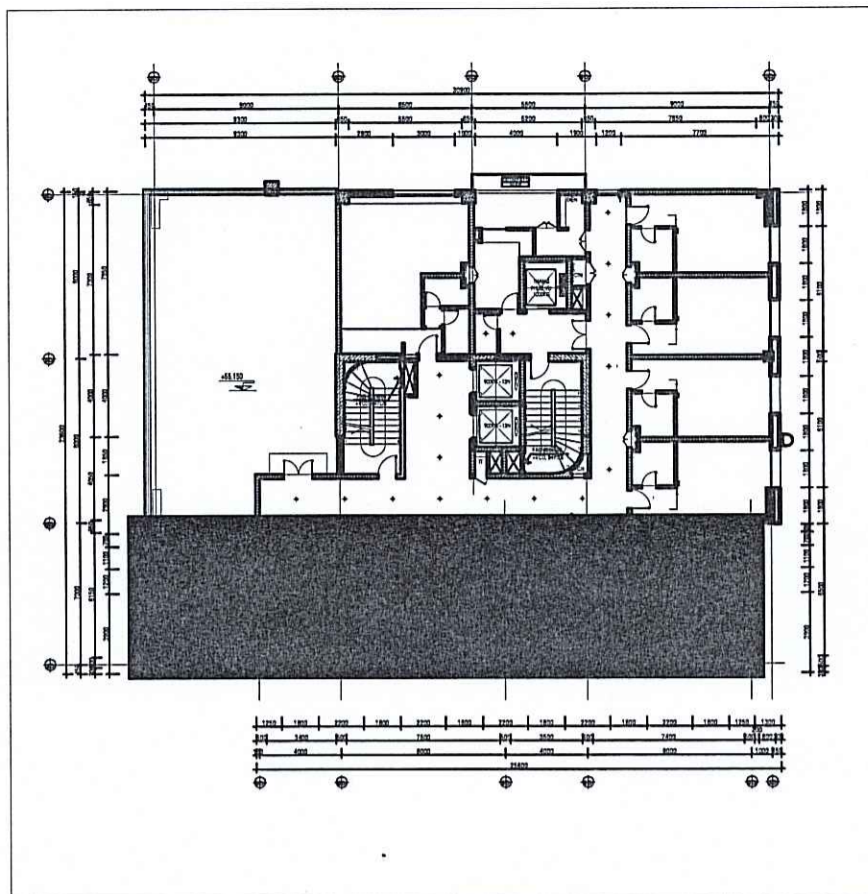

MẶT BẰNG ĐỊNH VỊ PHÒNG PRESIDENT LẦU 14

**NGÂN HÀNG PHÁT TRIỂN VIỆT NAM**  
**- CHI NHÁNH KHÁNH HÒA**  
**PHÊ DUYỆT**  
 Theo quyết định số...../.....  
 Ngày.....tháng.....năm.....  
 Ký tên



GIÁM ĐỐC:  
**K.T. GIAM ĐOC**  
**CHI NHANH KHANH HOA**  
**\* Đào Khang**

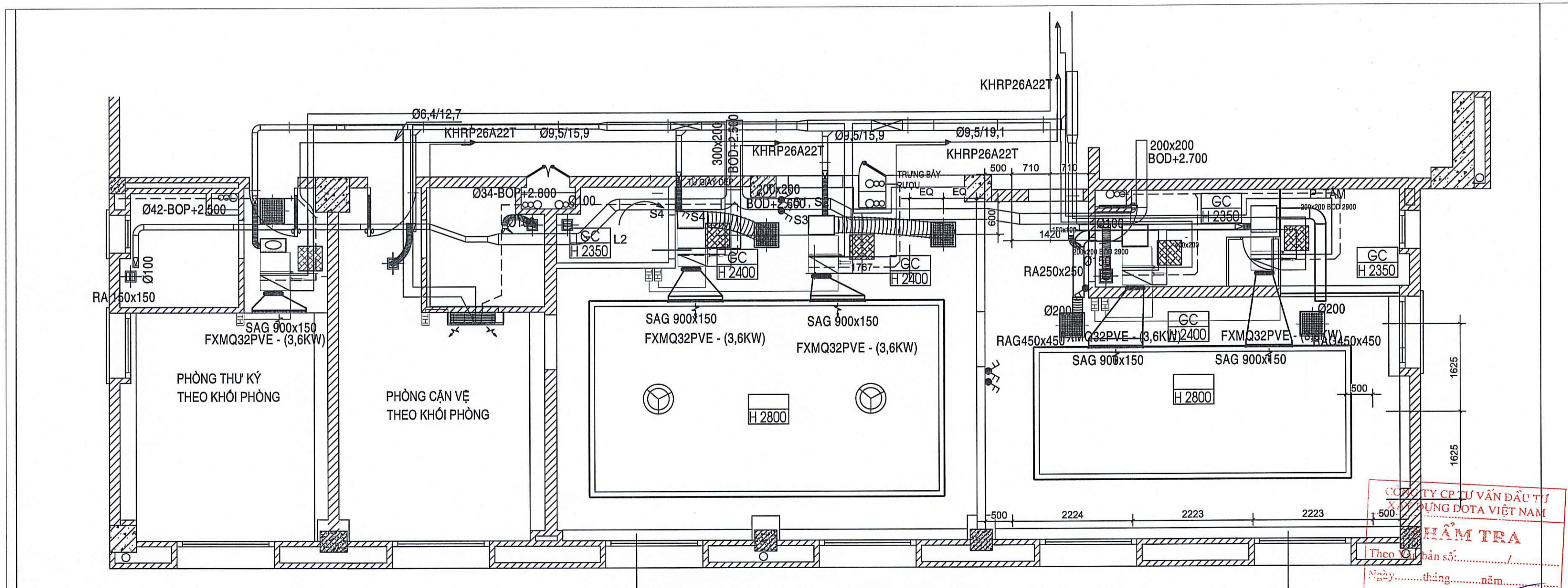

MẶT BẰNG BỐ TRÍ ỚNG GIÓ PHÒNG PRESIDENT

**CÔNG TY CP TƯ VẤN ĐẦU TƯ**  
**XÂY DỰNG ĐOTA VIỆT NAM**  
**HÀM TRƯ**  
 Theo Quyết định số...../.....  
 Ngày.....tháng.....năm.....  
 Thủ trì bộ môn ký tên:.....

STT	NỘI DUNG
1	
2	
3	
4	
5	

GHI CHÚ:  
 - ĐO KÍCH THƯỚC THỰC TẾ TRƯỚC KHI THI CÔNG  
 - MÀU SẮC, VẬT LIỆU TRAO ĐỔI VỚI ĐƠN VỊ TVTK  
 - NẾU CÓ THAY ĐỔI TRONG THỰC TẾ THI CÔNG, CẦN GHI CHÚ LẠI TRÊN BẢN VẼ VÀ TRAO ĐỔI VỚI ĐƠN VỊ TVTK

CHỦ ĐẦU TƯ:  
 CHI NHÁNH NGÂN HÀNG PHÁT TRIỂN  
 KHU VỰC NAM TRUNG BỘ

CÔNG TRÌNH:  
 CẢI TẠO, SỬA CHỮA HỆ THỐNG  
 ĐIỀU HÒA KHÔNG KHÍ TÒA NHÀ SỐ  
 50 ĐƯỜNG PHẠM VĂN ĐỒNG

ĐỊA ĐIỂM:  
 50 PHẠM VĂN ĐỒNG, PHƯỜNG VINH HẢI,  
 TP. NHA TRANG, TỈNH KHÁNH HÒA

HẠNG MỤC:  
 ĐIỀU HÒA KHÔNG KHÍ VÀ THÔNG GIÓ

ĐƠN VỊ THIẾT KẾ:  
**CÔNG TY TNHH DỊCH VỤ TƯ VẤN VÀ XÂY DỰNG HTAN**  
 171 NGUYỄN VĂN TRÔI, PHƯỜNG 11, QUẬN PHÚ NHUẬN  
 TP. HỒ CHÍ MINH  
 TEL: 0913070858

CHỦ NHIỆM DỰ ÁN:  
 TH.S NGÔ THỊ MINH HỒNG

CHỦ TRÌ THIẾT KẾ ĐIỆN:  
 KS. NGUYỄN THANH HOÀNG

THIẾT KẾ:  
 KS. NGUYỄN TÀI HIẾU

TÊN BẢN VẼ:  
**MẶT BẰNG**  
**HT ỚNG GIÓ, GAS, NƯỚC THẢI**  
**ĐHKK LẦU 14 - PRESEDENT**

HỒ SƠ: THIẾT KẾ THI CÔNG

TỈ LỆ	HOÀN THÀNH	SỐ HIỆU BẢN VẼ
1/100		HT- 34
A2		

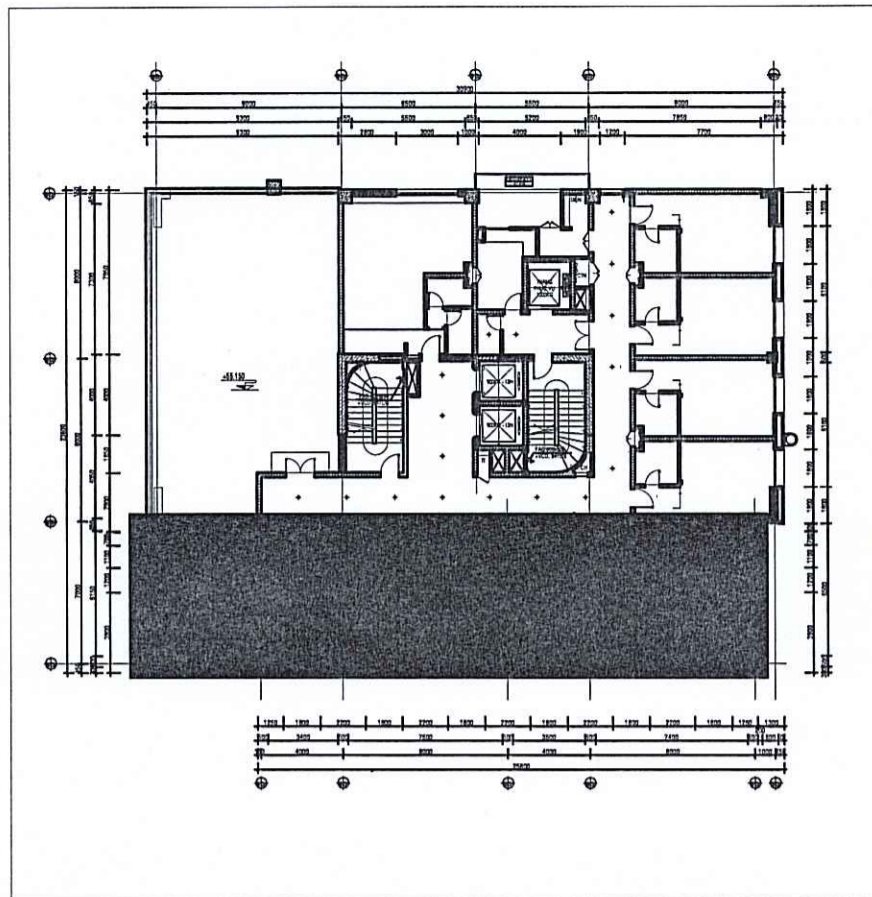

MẶT BẰNG ĐỊNH VỊ PHÒNG PRESIDENT LẦU 14

- GHI CHÚ:
- DÂY ĐIỆN LIÊN ĐỘNG 2 X 1.5 MM<sup>2</sup> ĐI TRONG GHEN ĐIỆN D20
  - DÂY ĐIỆN ĐIỀU KHIỂN GẮN TƯỜNG 2 X 1.5 MM<sup>2</sup> ĐI TRONG GHEN ĐIỆN D20

NGÂN HÀNG PHÁT TRIỂN VIỆT NAM  
CHI NHÁNH KHÁNH HÒA

**PHÊ DUYỆT**  
Theo quyết định số...../.....  
Ngày.....tháng.....năm.....  
Ký tên

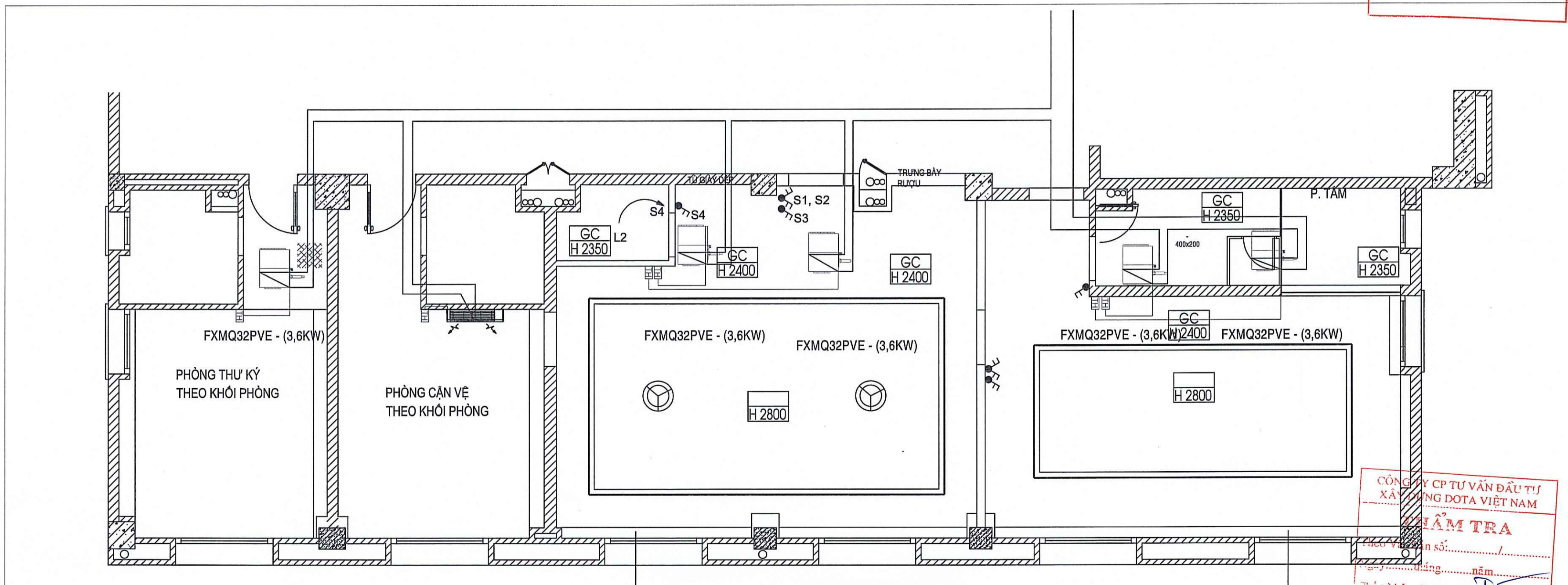

MẶT BẰNG BỐ TRÍ ỚNG GIÓ PHÒNG PRESIDENT

CÔNG TY CP TƯ VẤN ĐẦU TƯ  
XÂY DỰNG ĐOTA VIỆT NAM

**THẨM TRA**  
Theo Quyết định số...../.....  
Ngày.....tháng.....năm.....  
Thủ trì bộ môn kỹ thuật:.....

STT	NỘI DUNG
1	
2	
3	
4	
5	

GHI CHÚ:  
- ĐO KÍCH THƯỚC THỰC TẾ TRƯỚC KHI THI CÔNG  
- MÀU SẮC, VẬT LIỆU TRAO ĐỔI VỚI ĐƠN VỊ TVTK  
- NẾU CÓ THAY ĐỔI TRONG THỰC TẾ THI CÔNG, CẦN GHI CHÚ LẠI TRÊN BẢN VẼ VÀ TRAO ĐỔI VỚI ĐƠN VỊ TVTK

CHỦ ĐẦU TƯ:  
CHI NHÁNH NGÂN HÀNG PHÁT TRIỂN KHU VỰC NAM TRUNG BỘ

GIÁM ĐỐC:  
KT: SIAM ĐỐC  
KT: ĐỖ QUANG ĐỐC  
KHÁNH HÒA

**Đào Khang**

CÔNG TRÌNH:  
CẢI TẠO, SỬA CHỮA HỆ THỐNG ĐIỀU HÒA KHÔNG KHÍ TÒA NHÀ SỐ 50 ĐƯỜNG PHẠM VĂN ĐỒNG

ĐỊA ĐIỂM:  
50 PHẠM VĂN ĐỒNG, PHƯỜNG VINH HẢI, TP. NHA TRANG, TỈNH KHÁNH HÒA

HẠNG MỤC:  
ĐIỀU HÒA KHÔNG KHÍ VÀ THÔNG GIÓ

ĐƠN VỊ THIẾT KẾ:  
 HTAN  
CÔNG TY TNHH DỊCH VỤ TƯ VẤN VÀ XÂY DỰNG HTAN  
171 NGUYỄN VĂN TRỖI, PHƯỜNG 11, QUẬN PHÚ NHUẬN TP. HỒ CHÍ MINH  
TEL: 0913070858

GIÁM ĐỐC:  
CỘNG HÒA XÃ HỘI CHỦ NGHĨA VIỆT NAM  
ĐẢNG CỘNG SẢN VIỆT NAM

CHỦ NHIỆM DỰ ÁN:  
TH.S NGÔ THỊ MINH HỒNG

CHỦ TRÌ THIẾT KẾ ĐIỆN:  
KS. NGUYỄN THANH HOÀNG

THIẾT KẾ:  
KS. NGUYỄN TÀI HIẾU

TÊN BẢN VẼ:  
**MẶT BẰNG ĐIỆN ĐIỀU KHIỂN DHKK LẦU 14 - PRESEDENT**

HỒ SƠ: THIẾT KẾ THI CÔNG

TỈ LỆ	HOÀN THÀNH	SỐ HIỆU BẢN VẼ
1/100		HT- 35

STT	NỘI DUNG
1	
2	
3	
4	
5	

GHI CHÚ:  
 - ĐO KÍCH THƯỚC THỰC TẾ TRƯỚC KHI THI CÔNG  
 - MÀU SẮC, VẬT LIỆU TRAO ĐỔI VỚI ĐƠN VỊ TVTK  
 - NẾU CÓ THAY ĐỔI TRONG THỰC TẾ THI CÔNG, CẦN GHI CHÚ LẠI TRÊN BẢN VẼ VÀ TRAO ĐỔI VỚI ĐƠN VỊ TVTK

CHỦ ĐẦU TƯ:  
 CHI NHÁNH NGÂN HÀNG PHÁT TRIỂN  
 KHU VỰC NAM TRUNG BỘ



GIÁM ĐỐC:  
  
 KT. **Đào Khang**  
 CHÍ NHÁNH KHÁNH HÒA

CÔNG TRÌNH:  
 CẢI TẠO, SỬA CHỮA HỆ THỐNG  
 ĐIỀU HÒA KHÔNG KHÍ TÒA NHÀ SỐ  
 50 ĐƯỜNG PHẠM VĂN ĐỒNG

ĐỊA ĐIỂM:  
 50 PHẠM VĂN ĐỒNG, PHƯỜNG VINH HẢI,  
 TP. NHA TRANG, TỈNH KHÁNH HÒA

HẠNG MỤC:  
 ĐIỀU HÒA KHÔNG KHÍ VÀ THÔNG GIÓ

ĐƠN VỊ THIẾT KẾ:  
  
**CÔNG TY TNHH DỊCH VỤ TƯ VẤN  
 VÀ XÂY DỰNG HTAN**  
 171 NGUYỄN VĂN TRỜI, PHƯỜNG 11, QUẬN PHÚ NHUẬN  
 TP. HỒ CHÍ MINH  
 TEL: 0913070858

GIÁM ĐỐC:  
  
**ĐƯƠNG HÙNG SƠN**  
 CHỦ NHIỆM DỰ ÁN:  
 TH.S NGÔ THỊ MINH HỒNG  
 CHỦ TRÌ THIẾT KẾ ĐIỆN  
 KS. NGUYỄN THANH HOÀNG  
 THIẾT KẾ:  
 KS. NGUYỄN TÀI HIẾU

TÊN BẢN VẼ:  
**MẶT BẰNG  
 HỆ THỐNG GIÓ TẦNG THƯỢNG**

HỒ SƠ: THIẾT KẾ THI CÔNG		
TỈ LỆ	HOÀN THÀNH	SỐ HIỆU BẢN VẼ
1/100		HT- 36
A2		

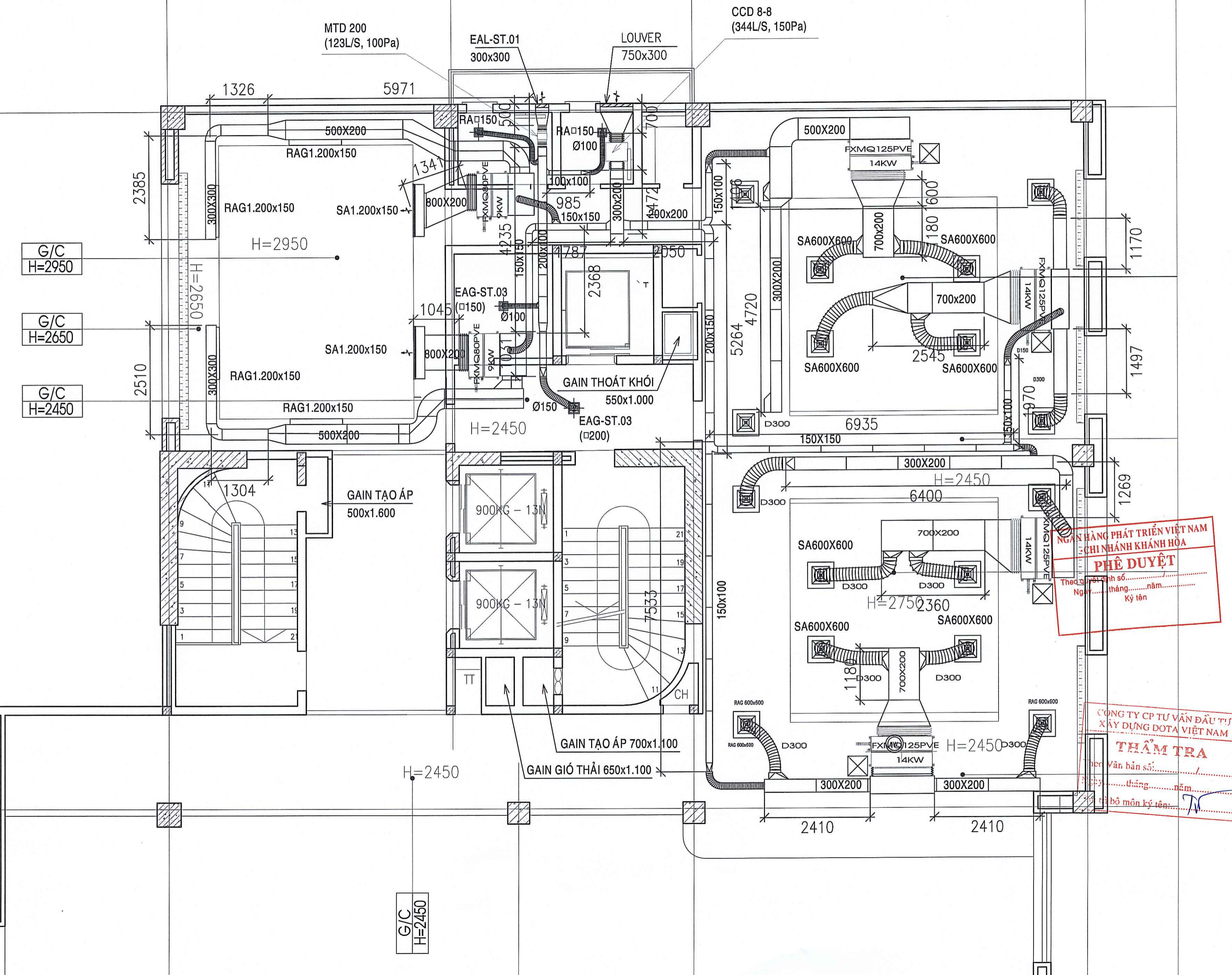

NGÂN HÀNG PHÁT TRIỂN VIỆT NAM  
 CHI NHÁNH KHÁNH HÒA  
**PHÊ DUYỆT**  
 Theo Quyết định số.....  
 Ngày.....tháng.....năm.....  
 Ký tên.....

CÔNG TY CP TƯ VẤN ĐẦU TƯ  
 VÀ XÂY DỰNG VIỆT NAM  
**THẨM TRA**  
 Theo Văn bản số.....  
 Ngày.....tháng.....năm.....  
 Thủ bộ môn ký tên: **TV**

STT	NỘI DUNG
1	
2	
3	
4	
5	

GHI CHÚ:  
- ĐO KÍCH THƯỚC THỰC TẾ TRƯỚC KHI THI CÔNG  
- MÀU SẮC, VẬT LIỆU TRAO ĐỔI VỚI ĐƠN VỊ TVTK  
- NẾU CÓ THAY ĐỔI TRONG THỰC TẾ THI CÔNG, CẦN GHI CHÚ LẠI TRÊN BẢN VẼ VÀ TRAO ĐỔI VỚI ĐƠN VỊ TVTK

CHỦ ĐẦU TƯ:  
**CHI NHÁNH NGÂN HÀNG PHÁT TRIỂN KHU VỰC NAM TRUNG BỘ**



GIÁM ĐỐC:  
**Đào Khang**

CÔNG TRÌNH:  
**CẢI TẠO, SỬA CHỮA HỆ THỐNG ĐIỀU HÒA KHÔNG KHÍ TÒA NHÀ SỐ 50 ĐƯỜNG PHẠM VĂN ĐỒNG**

ĐỊA ĐIỂM:  
50 PHẠM VĂN ĐỒNG, PHƯỜNG VĨNH HẢI, TP. NHA TRANG, TỈNH KHÁNH HÒA

HẠNG MỤC:  
**ĐIỀU HÒA KHÔNG KHÍ VÀ THÔNG GIÓ**

ĐƠN VỊ THIẾT KẾ:  
**CÔNG TY TNHH DỊCH VỤ TƯ VẤN VÀ XÂY DỰNG HTAN**  
171 NGUYỄN VĂN TRỖI, PHƯỜNG 11, QUẬN PHÚ NHUAN TP. HỒ CHÍ MINH  
TEL: 0913070858

GIÁM ĐỐC:  
**ĐƯƠNG HÙNG SƠN**

CHỦ NHIỆM DỰ ÁN:  
**TH.S NGÔ THỊ MINH HỒNG**

CHỦ TRÌ THIẾT KẾ ĐIỆN:  
**KS. NGUYỄN THANH HOÀNG**

THIẾT KẾ:  
**KS. NGUYỄN TÀI HIẾU**

TÊN BẢN VẼ:  
**MẶT BẰNG HỆ THỐNG GAS, NƯỚC DHKK TẦNG THƯỢNG**

HỒ SƠ: THIẾT KẾ THI CÔNG

TỈ LỆ	HOÀN THÀNH	SỐ HIỆU BẢN VẼ
1/100		HT- 37
A2		

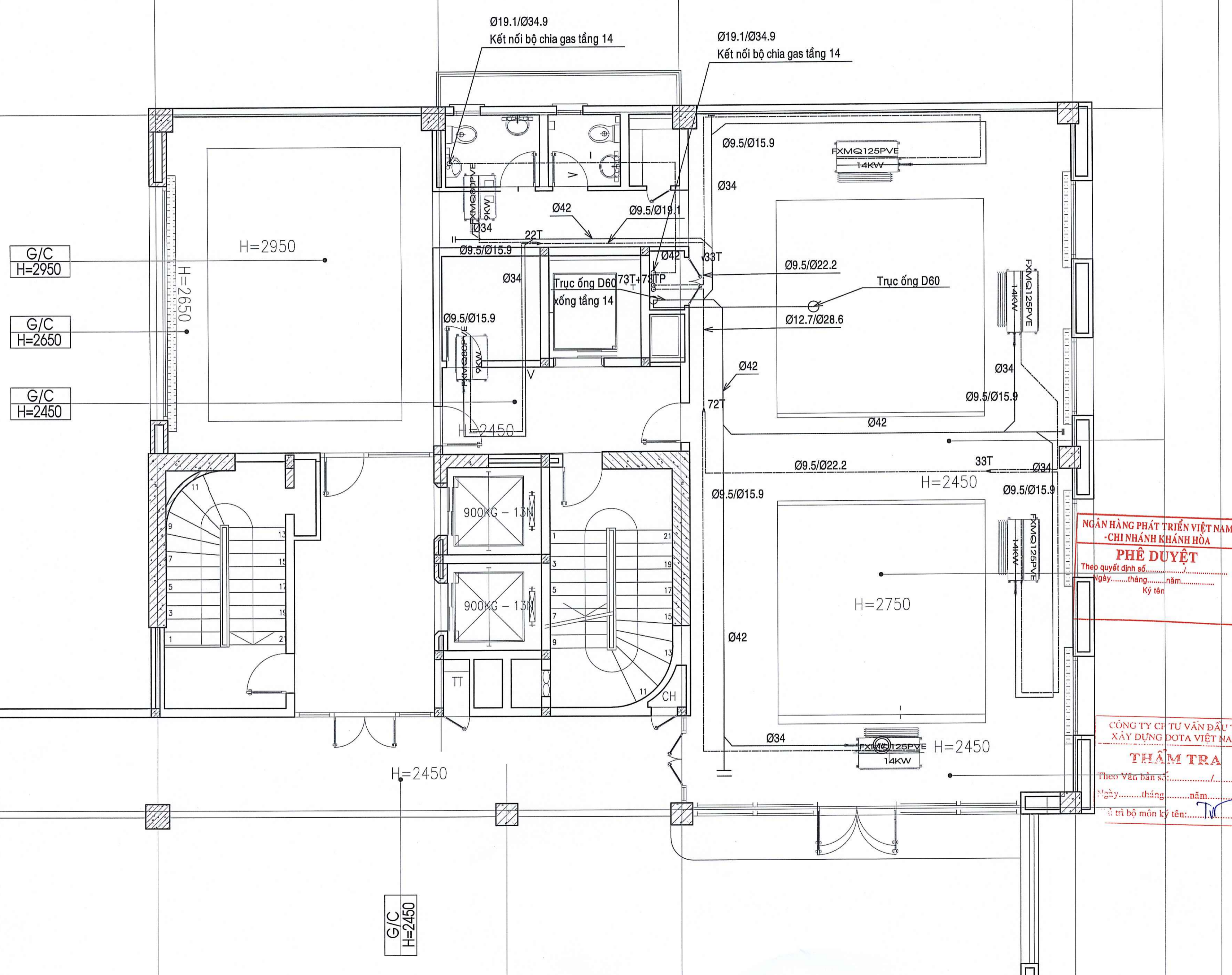

**NGÂN HÀNG PHÁT TRIỂN VIỆT NAM - CHI NHÁNH KHÁNH HÒA**  
**PHÊ DUYỆT**  
Theo quyết định số...../.....  
Ngày.....tháng.....năm.....  
Ký tên

**CÔNG TY CH TƯ VẤN ĐẦU TƯ XÂY DỰNG ĐOTA VIỆT NAM**  
**THẨM TRA**  
Theo Văn bản số...../.....  
Ngày.....tháng.....năm.....  
Đã trì bộ môn ký tên:.....

G/C  
H=2950

G/C  
H=2650

G/C  
H=2450

G/C  
H=2450

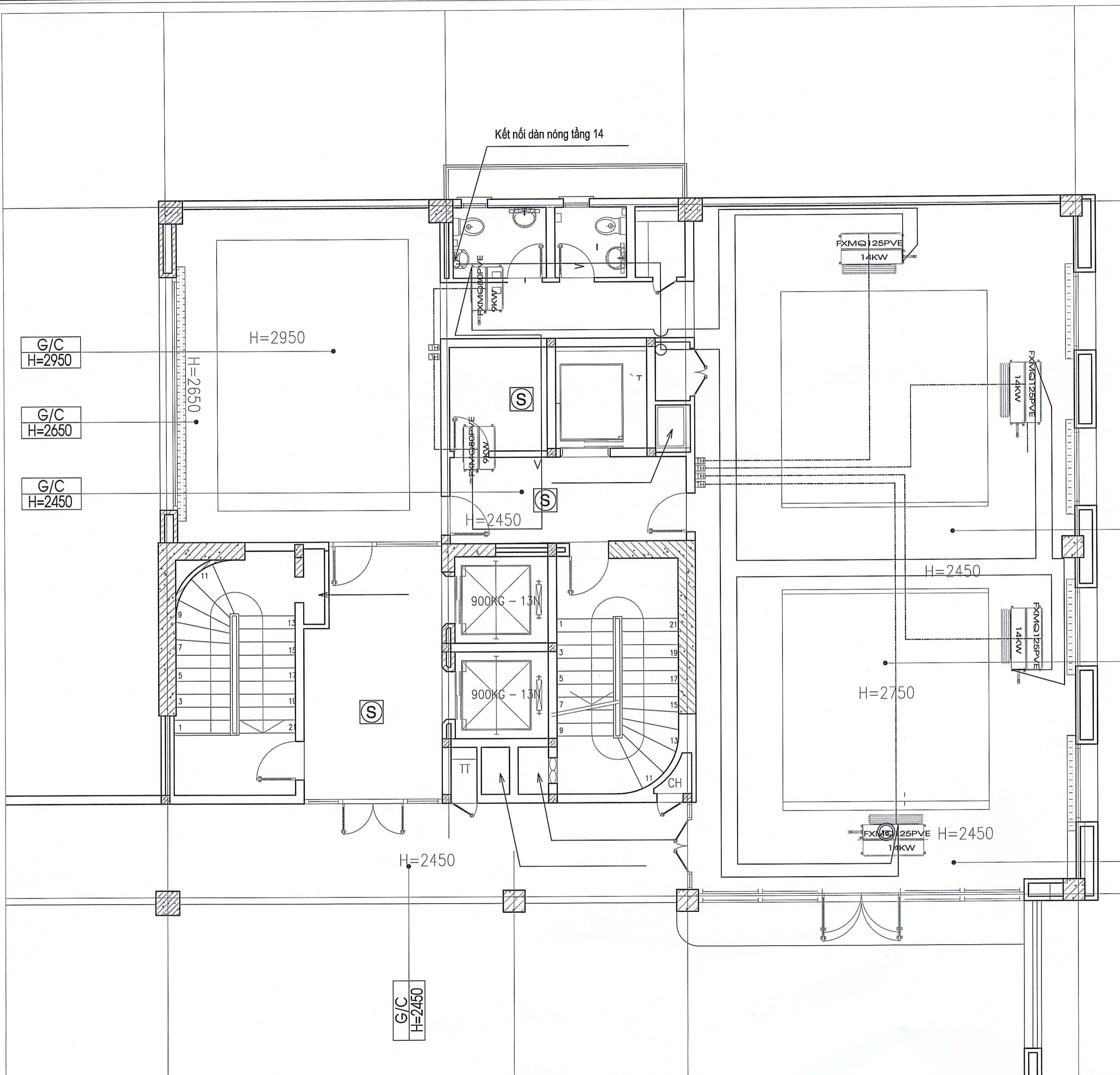



**GHI CHÚ**

ĐIỆN LIÊN ĐỘNG CÁC DÀN LẠNH ĐI DÂY CV 2X1.5MM<sup>2</sup>

ĐIỆN DÀN LẠNH - REMOTE ĐI DÂY CV 2X1.5MM<sup>2</sup>

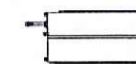
CHỦ ĐẦU TƯ CẤP ATTOMAT CHO ĐIỆN NGUỒN QUẠT, FCU

-  FCU ĐIỀU HÒA
-  QUẠT THÔNG GIÓ
-  ĐIỀU KHIỂN ĐIỀU HÒA

**NGÂN HÀNG PHÁT TRIỂN VIỆT NAM**  
**- CHI NHÁNH KHÁNH HÒA**  
**PHÊ DUYỆT**  
 Theo quyết định số...../.....  
 Ngày.....tháng.....năm.....  
 Ký tên

**CÔNG TY CP TƯ VẤN ĐẦU TƯ**  
**XÂY DỰNG ĐOTA VIỆT NAM**  
**THẨM TRA**  
 Theo Văn bản số...../.....  
 Ngày.....tháng.....năm.....  
 Chủ trì bộ môn, ký tên: TV

STT	NỘI DUNG
1	
2	
3	
4	
5	
GHI CHÚ: - ĐO KÍCH THƯỚC THỰC TẾ TRƯỚC KHI THI CÔNG - MÀU SẮC, VẬT LIỆU TRAO ĐỔI VỚI ĐƠN VỊ TVTK - NẾU CÓ THAY ĐỔI TRONG THỰC TẾ THI CÔNG, CẦN GHI CHÚ LẠI TRÊN BẢN VẼ VÀ TRAO ĐỔI VỚI ĐƠN VỊ TVTK	
CHỦ ĐẦU TƯ: <b>CHI NHÁNH NGÂN HÀNG PHÁT TRIỂN KHU VỰC NAM TRUNG BỘ</b>  GIÁM ĐỐC:	
 <b>Đào Khang</b>	
CÔNG TRÌNH: CẢI TẠO, SỬA CHỮA HỆ THỐNG ĐIỀU HÒA KHÔNG KHÍ TÒA NHÀ SỐ 50 ĐƯỜNG PHẠM VĂN ĐỒNG	
ĐỊA ĐIỂM: 50 PHẠM VĂN ĐỒNG, PHƯỜNG VINH HẢI, TP. NHA TRANG, TỈNH KHÁNH HÒA	
HẠNG MỤC: ĐIỀU HÒA KHÔNG KHÍ VÀ THÔNG GIÓ	
ĐƠN VỊ THIẾT KẾ:  <b>CÔNG TY TNHH DỊCH VỤ TƯ VẤN VÀ XÂY DỰNG HTAN</b> 171 NGUYỄN VĂN TRÔI, PHƯỜNG 11, QUẬN PHÚ NHUẬN TP. HỒ CHÍ MINH TEL: 0913070858 GIÁM ĐỐC:	
 <b>ĐƯƠNG HÙNG SƠN</b>	
CHỦ NHIỆM DỰ ÁN: TH.S NGÔ THỊ MINH HỒNG CHỦ TRÌ THIẾT KẾ ĐIỆN: KS. NGUYỄN THANH HOÀNG THIẾT KẾ: KS. NGUYỄN TÀI HIẾU	
TÊN BẢN VẼ: <b>MẶT BẰNG HỆ THỐNG ĐIỀU KHIỂN DHKK - TG TẦNG THƯỢNG</b>	
HỒ SƠ: THIẾT KẾ THI CÔNG	
TỈ LỆ	HOÀN THÀNH SỐ HIỆU BẢN VẼ
1/100	
A2	<b>HT- 38</b>

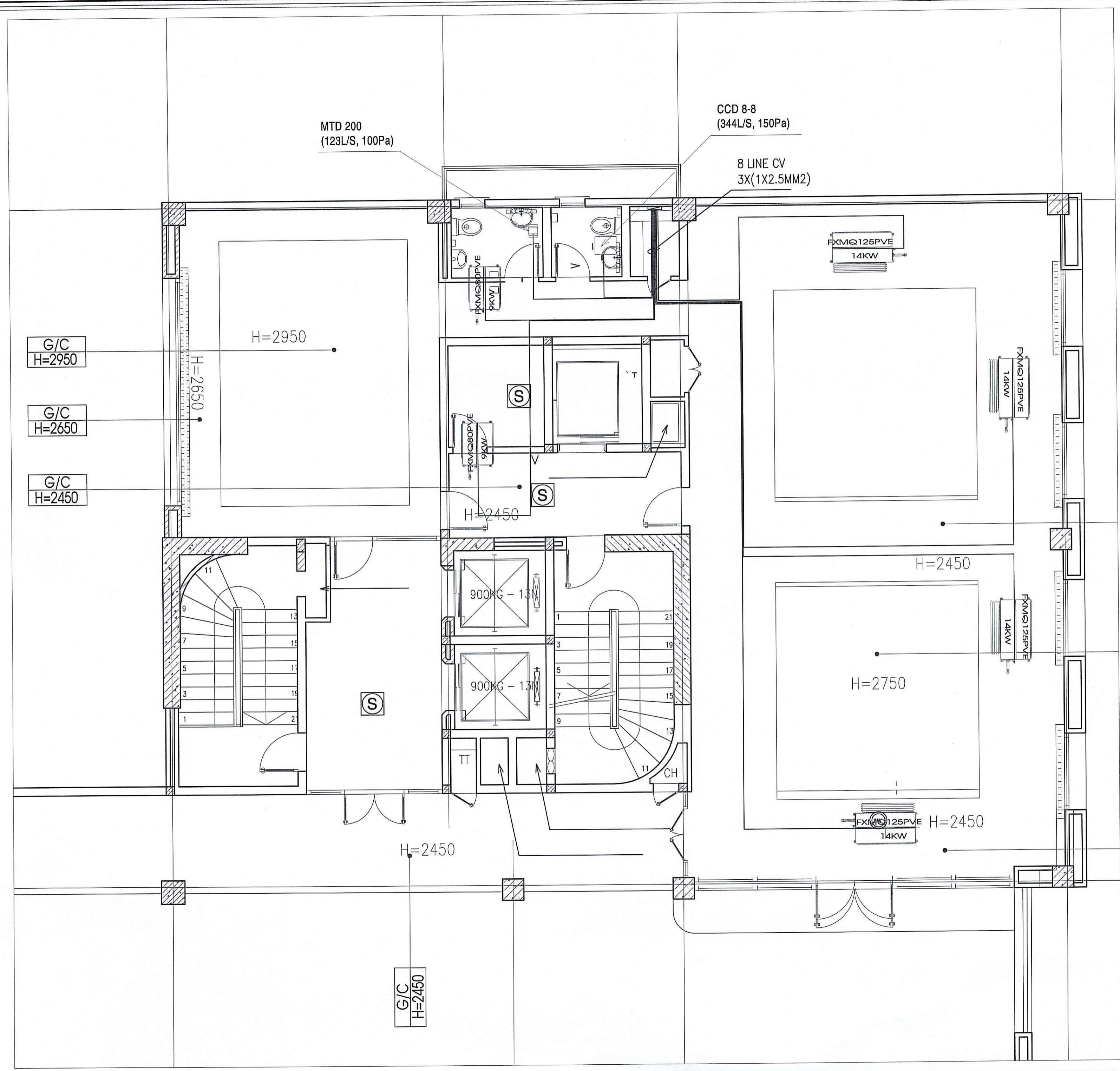



**GHI CHÚ"**

ĐIÊN LIÊN ĐỘNG CÁC DÀN LẠNH ĐI DÂY CV 2X1.5MM<sup>2</sup>

ĐIÊN DÀN LẠNH - REMOTE ĐI DÂY CV 2X1.5MM<sup>2</sup>

CHỦ ĐẦU TƯ CẤP ATTOMAT CHO ĐIỆN NGUỒN QUẠT, FCU

-  FCU ĐIỀU HÒA
-  QUẠT THÔNG GIÓ
-  ĐIỀU KHIỂN ĐIỀU HÒA

**NGÂN HÀNG PHÁT TRIỂN VIỆT NAM - CHI NHÁNH KHÁNH HÒA**

**PHÊ DUYỆT**

Theo quyết định số...../.....

Ngày.....tháng.....năm.....

Ký tên

**CÔNG TY CP TƯ VẤN ĐẦU TƯ VÀ XÂY DỰNG ĐOTA VIỆT NAM**

**THẨM TRA**

Theo Văn bản số...../.....

Ngày.....tháng.....năm.....

Chủ trì bộ môn ký tên:.....

STT	NỘI DUNG
1	
2	
3	
4	
5	

GHI CHÚ:

- ĐO KÍCH THƯỚC THỰC TẾ TRƯỚC KHI THI CÔNG
- MÀU SẮC, VẬT LIỆU TRAO ĐỔI VỚI ĐƠN VỊ TVTK
- NẾU CÓ THAY ĐỔI TRONG THỰC TẾ THI CÔNG, CẦN GHI CHÚ LẠI TRÊN BẢN VẼ VÀ TRAO ĐỔI VỚI ĐƠN VỊ TVTK

CHỦ ĐẦU TƯ:

**CHI NHÁNH NGÂN HÀNG PHÁT TRIỂN KHU VỰC NAM TRUNG BỘ**



GIÁM ĐỐC:

**Đào Khang**

CÔNG TRÌNH:

CẢI TẠO, SỬA CHỮA HỆ THỐNG ĐIỀU HÒA KHÔNG KHÍ TÒA NHÀ SỐ 50 ĐƯỜNG PHẠM VĂN ĐỒNG

ĐỊA ĐIỂM:

50 PHẠM VĂN ĐỒNG, PHƯỜNG VINH HẢI, TP. NHA TRANG, TỈNH KHÁNH HÒA

HẠNG MỤC:

ĐIỀU HÒA KHÔNG KHÍ VÀ THÔNG GIÓ

ĐƠN VỊ THIẾT KẾ:



**CÔNG TY TNHH DỊCH VỤ TƯ VẤN VÀ XÂY DỰNG HTAN**

171 NGUYỄN VĂN TRỜI, PHƯỜNG 11, QUẬN PHÚ NHUẬN TP. HỒ CHÍ MINH  
TEL: 0913070858

GIÁM ĐỐC:

**ĐƯƠNG HÙNG SƠN**

CHỦ NHIỆM DỰ ÁN:

TH.S NGÔ THỊ MINH HỒNG

CHỦ TRÌ THIẾT KẾ ĐIỆN:

KS. NGUYỄN THANH HOÀNG

THIẾT KẾ:

KS. NGUYỄN TÀI HIẾU

TÊN BẢN VẼ:

**MẶT BẰNG HỆ THỐNG ĐIỆN NGUỒN ĐHKK - TG TẦNG THƯỢNG**

HỒ SƠ: THIẾT KẾ THI CÔNG

TỈ LỆ	HOÀN THÀNH	SỐ HIỆU BẢN VẼ
1/100		HT- 39
A2		

# BẢN VẼ PHẦN CẢI TẠO

NGÂN HÀNG PHÁT TRIỂN VIỆT NAM - CHI NHÁNH KHÁNH HÒA
<b>PHÊ DUYỆT</b>
Theo quyết định số:...../.....
Ngày.....tháng.....năm.....
Ký tên

CÔNG TY CP TƯ VẤN ĐẦU TƯ XÂY DỰNG DOTA VIỆT NAM
<b>THẨM TRA</b>
Theo Văn bản số:...../.....
Ngày.....tháng.....năm.....
Chủ trì bộ môn ký tên:.....

# DANH MỤC BẢN VẼ PHẦN CẢI TẠO

STT	SH BẢN VẼ	TÊN BẢN VẼ
1	AC-00	MẶT BẰNG CẢI TẠO ĐHKK TẦNG TRỆT
2	AC-01	MẶT BẰNG CẢI TẠO ĐHKK TẦNG LỬNG
3	AC-02	MẶT BẰNG CẢI TẠO ĐHKK LẦU 1
4	AC-03	MẶT BẰNG CẢI TẠO ĐHKK LẦU 2
5	AC-04	MẶT BẰNG CẢI TẠO ĐHKK TẦNG KỸ THUẬT
6	AC-05	MẶT BẰNG CẢI TẠO ĐHKK LẦU 3
7	AC-06	MẶT BẰNG CẢI TẠO ĐHKK LẦU 4
8	AC-07	MẶT BẰNG CẢI TẠO ĐHKK LẦU 5-7-9-11
9	AC-08	MẶT BẰNG CẢI TẠO ĐHKK LẦU 6-8-10-12
10	AC-09	MẶT BẰNG CẢI TẠO ĐHKK LẦU 13
11	AC-10	MẶT BẰNG CẢI TẠO ĐHKK LẦU 14
12	AC-11	MẶT BẰNG CẢI TẠO ĐHKK SÂN THƯỢNG
13	AC-12	DANH MỤC THIẾT BỊ HỆ THỐNG ĐIỀU HÒA KHÔNG KHÍ

**NGÂN HÀNG PHÁT TRIỂN VIỆT NAM**  
**- CHI NHÁNH KHÁNH HÒA**  
**PHÊ DUYỆT**  
 Theo quyết định số: .....  
 Ngày: ..... tháng ..... năm .....  
 Ký tên

**CÔNG TY CP TƯ VẤN ĐẦU TƯ**  
**XÂY DỰNG ĐOTA VIỆT NAM**  
**THẨM TRA**  
 Theo Văn bản số: .....  
 Ngày: ..... tháng ..... năm .....  
 Chủ trì bộ môn ký tên: *T.V*

STT	NỘI DUNG
1	
2	
3	
4	
5	

**GHI CHÚ:**

- ĐO KÍCH THƯỚC THỰC TẾ TRƯỚC KHI THI CÔNG
- MÀU SẮC, VẬT LIỆU TRAO ĐỔI VỚI ĐƠN VỊ TVTK
- NẾU CÓ THAY ĐỔI TRONG THỰC TẾ THI CÔNG, CẦN GHI CHỮ LẠI TRÊN BẢN VẼ VÀ TRAO ĐỔI VỚI ĐƠN VỊ TVTK

**CHỦ ĐẦU TƯ:**

CHI NHÁNH NGÂN HÀNG PHÁT TRIỂN  
KHU VỰC NAM TRUNG BỘ

**VDB**  
NGÂN HÀNG PHÁT TRIỂN VIỆT NAM

PHÁT TRIỂN ĐỌC

CHI NHÁNH KHÁNH HÒA

Đào Khang

**CÔNG TRÌNH:**

TRUNG TÂM ĐÀO TẠO CÁN BỘ  
NHPT VIỆT NAM TẠI  
NHA TRANG - KHÁNH HÒA

**ĐỊA ĐIỂM:**

55 BÁC SƠN, TP. NHA TRANG,  
TỈNH KHÁNH HÒA

**HẠNG MỤC:**

ĐIỀU HÒA KHÔNG KHÍ VÀ THÔNG GIÓ

**ĐƠN VỊ THIẾT KẾ:**

**CÔNG TY TNHH DỊCH VỤ TƯ VẤN  
VÀ XÂY DỰNG HTAN**  
171 NGUYỄN VĂN TRỖI, PHƯỜNG 11, QUẬN PHÚ NHUẬN  
TP. HỒ CHÍ MINH  
ĐT: 0913070858

GIÁM ĐỐC:

CÔNG TY TNHH DỊCH VỤ TƯ VẤN VÀ XÂY DỰNG HTAN

ĐƯƠNG HÙNG SƠN

CHỦ NHIỆM DỰ ÁN: THS NGÔ THỊ MINH HỒNG CHỦ TRÌ THIẾT KẾ ĐIỆN: KS. NGUYỄN THANH HOÀNG THIẾT KẾ: KS. NGUYỄN TÀI HIẾU	
---	--

**TÊN BẢN VẼ:**

**DANH MỤC BẢN VẼ  
PHẦN CẢI TẠO**

HỒ SƠ: THIẾT KẾ THI CÔNG

TỈ LỆ	HOÀN THÀNH	SỐ HIỆU BẢN VẼ
1/100		
A3		

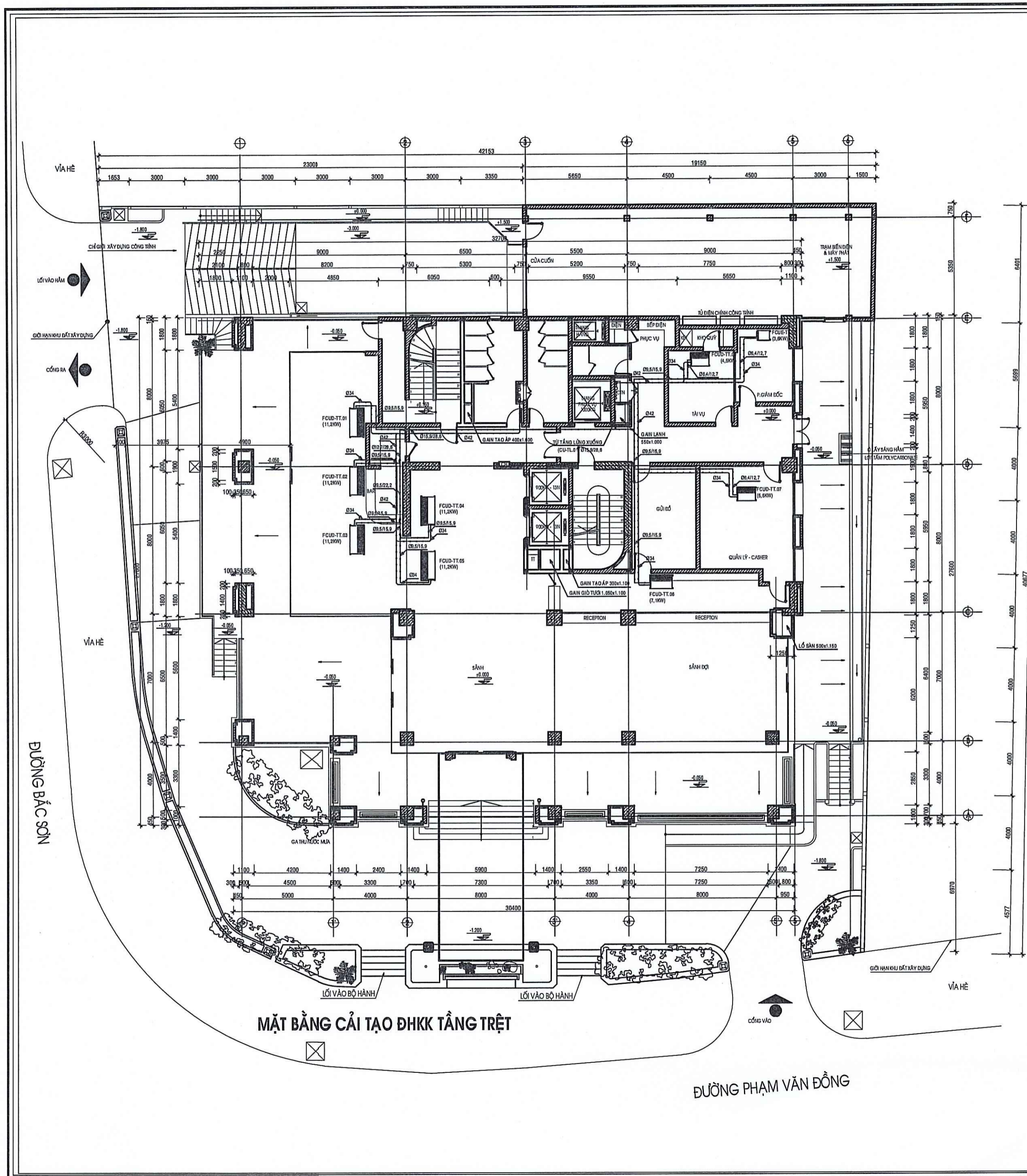

**CÁC YÊU CẦU CẢI TẠO THAY THẾ :**

**ỐNG DẪN MÔI CHẤT LẠNH**

- KÍCH CỠ, KÍCH THƯỚC CỦA ĐƯỜNG ỚNG DẪN MÔI CHẤT LẠNH (ỐNG GAS) PHẢI ĐÚNG THEO YÊU CẦU BẢNG VẼ THIẾT KẾ VÀ CÁC ĐẶT TÍNH KỸ THUẬT CỦA NHÀ CHẾ TẠO.
- TẤT CẢ CÁC ĐƯỜNG ỚNG GAS ĐƯỢC VẼ SINH VÀ THỦ ÁP THEO TIÊU CHUẨN VÀ ĐƯỢC BỌC CÁCH NHIỆT MỖI DÀY 19MM, QUẢN NILONG CÁCH ẨM Ở BÊN NGOÀI.
- ĐƯỜNG ỚNG PHẢI THỐI NITƠ 99,99% BÊN TRONG VẼ SINH ỚNG VÀ NÉN NI TỐ ĐỂ THỪ KÍN ĐƯỜNG ỚNG.
- KHI THAO TÁC TRÊN ĐƯỜNG ỚNG GAS PHẢI BẢO ĐẢM BA TIÊU CHÍ: SẠCH, KHÓ, KÍN.

**ỐNG NƯỚC XẢ**

- ĐƯỜNG ỚNG NƯỚC XẢ ĐƯỢC KIỂM TRA THAY THẾ LỚP BỌC CÁCH NHIỆT MỖI ĐỘ DÀY 19MM CHỦ Ý MỘT SỐ GHI CHÚ SAU:
- ĐẢM BẢO ĐỘ ĐỐC ĐƯỜNG ỚNG  $\leq 1/100$ .
- BỌC CÁCH NHIỆT DÀY 13mm, QUẢN NI LÔNG CÁCH ẨM (TRỪ ĐƯỜNG ỚNG TRỰC CHÍNH).
- PHẢI BƠM NƯỚC THỪ KÍN ĐƯỜNG ỚNG, KIỂM TRA VẼ SINH ĐƯỜNG ỚNG.

**CÁC TIÊU CHUẨN CHO HỆ BẢO ÔN ỚNG ĐỔNG - NƯỚC XẢ**

Sử dụng vật liệu cao su lưu hóa NBR cấu trúc ô kín được sản xuất bằng công nghệ liên kết hóa học (cross cell).

Tỷ trọng: 50-65kg/m<sup>3</sup>

Nhiệt độ làm việc: từ -45°C đến 105°C

Hệ số dẫn nhiệt: 0.036 W/m.K tại 20°C

Hệ số hấp thụ nước:  $\leq 0.2\%$  theo thể tích (ASTM C209)

Tiêu chuẩn chống cháy:

+ Class 0

+UL94 Class V-0, HB

**DÀN NÓNG:**

- CẢI TẠO VÀ THAY THẾ TẤT CẢ CÁC DÀN NÓNG Ở CÁC TẦNG.
- ĐẢM BẢO VÀ ĐÁP ỨNG KỸ THUẬT VỚI THIẾT BỊ DÀN LẠNH HIỆN HỮU

**DÀN LẠNH:**

- TẬN DỤNG LẠI CÁC DÀN LẠNH HIỆN HỮU
- THAY THẾ CÁC LINH KIỆN, PHỤ TÙNG TRÊN DÀN LẠNH CÓ TÌNH TRẠNG HƯ HỎNG.

**HỆ BẢO TRÌ THÔNG MINH AIRNET:**

- LẮP ĐẶT MÔI HỆ THỐNG KIỂM SOÁT THÔNG MINH

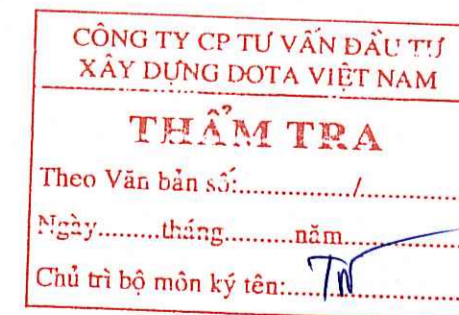

STT	NỘI DUNG
1	
2	
3	
4	
5	

GHI CHÚ:  
 - ĐO KÍCH THƯỚC THỰC TẾ TRƯỚC KHI THI CÔNG  
 - MÀU SẮC, VẬT LIỆU TRAO ĐỔI VỚI ĐƠN VỊ TVTK  
 - KẾU CÓ THAY ĐỔI TRONG THỰC TẾ THI CÔNG, CẦN GHI CHÚ LẠI TRÊN BẢN VẼ VÀ TRAO ĐỔI VỚI ĐƠN VỊ TVTK

CHỦ ĐẦU TƯ:  
 CHI NHÁNH NGÂN HÀNG PHÁT TRIỂN KHU VỰC NAM TRUNG BỘ

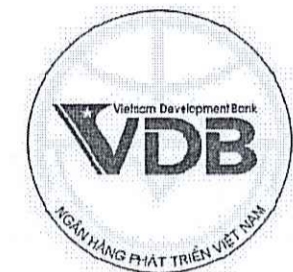

CÔNG TRÌNH:  
 CẢI TẠO, SỬA CHỮA HỆ THỐNG ĐIỀU HÒA KHÔNG KHÍ TÒA NHÀ SỐ 50 PHẠM VĂN ĐỒNG

ĐỊA ĐIỂM:  
 Thành phố Nha Trang - Khánh Hòa

ĐƠN VỊ THIẾT KẾ:  
  
 CÔNG TY TNHH DỊCH VỤ TƯ VẤN VÀ XÂY DỰNG HTAN  
 171 NGUYỄN VĂN TRÔI, PHƯỜNG 11, QUẬN PHÚ NHUẬN TP. HỒ CHÍ MINH  
 TEL: 0913070858

CHỦ NHIỆM DỰ ÁN:  
  
 ĐUÔNG HÙNG SƠN

CHỦ TRÌ THIẾT KẾ ĐIỆN:  
 KS. NGUYỄN THANH HOÀNG  
 THIẾT KẾ:  
 KS. NGUYỄN TÀI HIẾU

TÊN BẢN VẼ:  
 MẶT BẰNG CẢI TẠO ĐHKH TẦNG TRỆT

HỒ SƠ: THIẾT KẾ THI CÔNG	
TỈ LỆ	SỐ HIỆU BẢN VẼ
1/100	AC-00
A3	



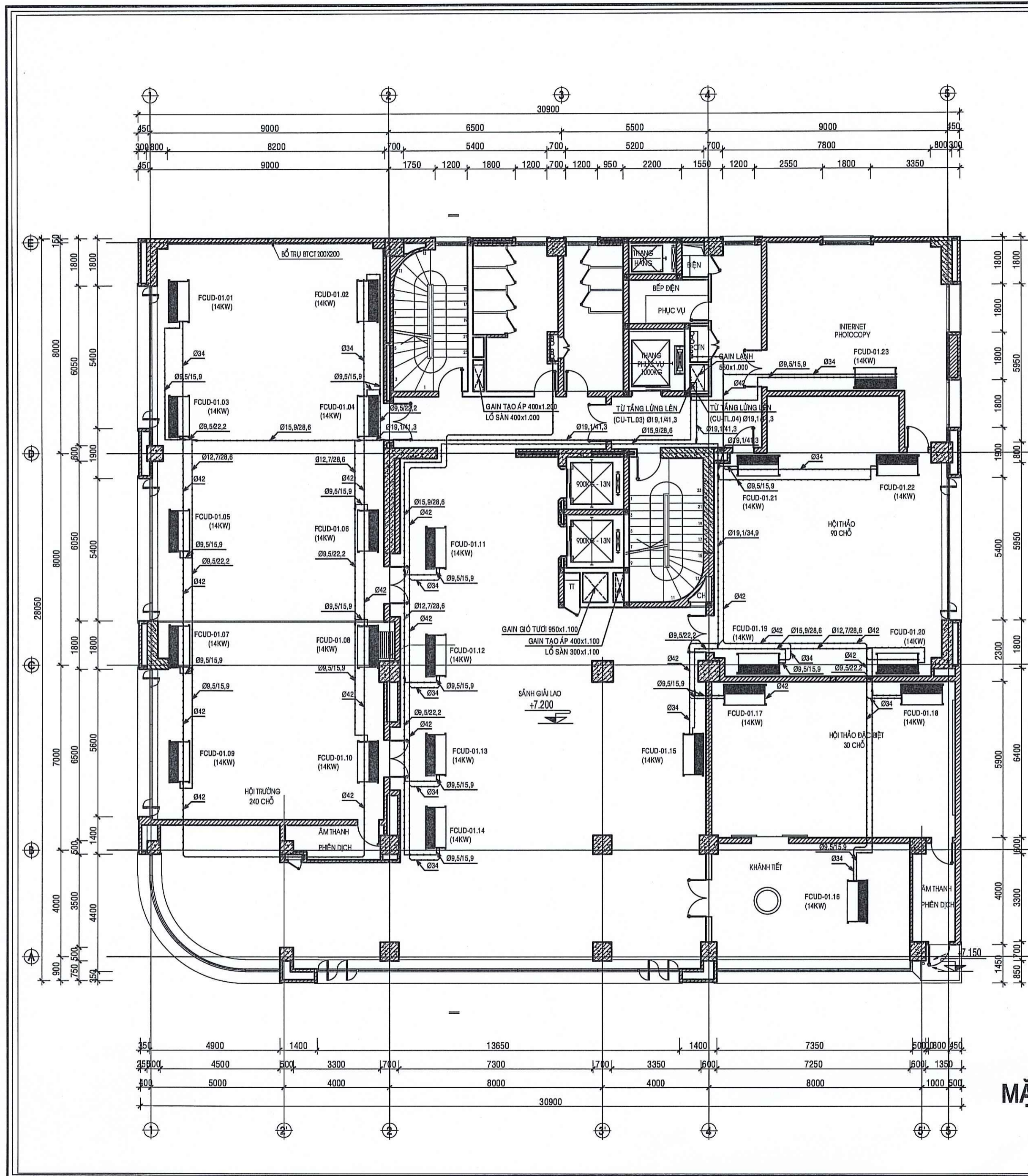

**CÁC YÊU CẦU CẢI TẠO THAY THẾ :**

**ỐNG DẪN MÔI CHẤT LẠNH**

- KÍCH CỠ, KÍCH THƯỚC CỦA ĐƯỜNG ỐNG DẪN MÔI CHẤT LẠNH (ỐNG GAS) PHẢI ĐÚNG THEO YÊU CẦU BẢNG VẼ THIẾT KẾ VÀ CÁC ĐẶT TÍNH KỸ THUẬT CỦA NHÀ CHẾ TẠO.
- TẮT CẢ CÁC ĐƯỜNG ỐNG GAS ĐƯỢC VỆ SINH VÀ THỬ ÁP THEO TIÊU CHUẨN VÀ ĐƯỢC BỌC CÁCH NHIỆT MỘT ĐẦY 19MM, QUẢN NI LÔNG CÁCH ẨM Ở BÊN NGOÀI.
- ĐƯỜNG ỐNG PHẢI THỜI NITƠ 99,99% BÊN TRONG VỆ SINH ỐNG VÀ NÉN NI TƠ ĐỂ THỬ KÍN ĐƯỜNG ỐNG .
- KHI THAO TÁC TRÊN ĐƯỜNG ỐNG GAS PHẢI BẢO ĐẢM BA TIÊU CHÍ: SẠCH, KHỎ, KÍN.

**ỐNG NƯỚC XẢ**

- ĐƯỜNG ỐNG NƯỚC XẢ ĐƯỢC KIỂM TRA THAY THẾ LỚP BỌC CÁCH NHIỆT MỚI ĐỘ DÀY 13MM CHÚ Ý MỘT SỐ GHI CHÚ SAU:
- ĐẢM BẢO ĐỘ ĐỐC ĐƯỜNG ỐNG <math>\le 1/100</math>.
- BỌC CÁCH NHIỆT ĐẦY 13mm, QUẢN NI LÔNG CÁCH ẨM (TRỪ ĐƯỜNG ỐNG TRỰC CHÍNH).
- PHẢI BƠM NƯỚC THỬ KÍN ĐƯỜNG ỐNG , KIỂM TRA VỆ SINH ĐƯỜNG ỐNG.

**CÁC TIÊU CHUẨN CHO HỆ BẢO AN ỔNG ĐỒNG - NƯỚC XẢ**

- Sử dụng vật liệu cao su lưu hóa NBR cấu trúc ô kín được sản xuất bằng công nghệ liên kết hóa học (closes cell).
- Tỷ trọng:  $50-65\text{kg/m}^3$
- Nhiệt độ làm việc: từ  $-45^{\circ}\text{C}$  đến  $105^{\circ}\text{C}$
- Hệ số dẫn nhiệt:  $0.036\text{ W/m.K}$  tại  $20^{\circ}\text{C}$
- Hệ số hấp thụ nước:  $\le 0.2\%$  theo thể tích (ASTM C209)
- Tiêu chuẩn chống cháy:
- + Class 0
- + UL94 Class V-0, HB

**DÀN NÓNG:**

- CẢI TẠO VÀ THAY THẾ TẤT CẢ CÁC DÀN NÓNG Ở CÁC TẦNG .
- ĐẢM BẢO VÀ ĐÁP UNG KỸ THUẬT VỚI THIẾT BỊ DÀN LẠNH HIỆN HỮU

**DÀN LẠNH:**

- TẬN DỤNG LẠI CÁC DÀN LẠNH HIỆN HỮU
- THAY THẾ CÁC LINH KIỆN, PHỤ TÙNG TRÊN DÀN LẠNH CÓ TÌNH TRẠNG HƯ HỎNG.

**HỆ BẢO TRÌNH THÔNG MINH AIRNET:**

- LẮP ĐẶT MỚI HỆ THỐNG KIỂM SOÁT THÔNG MINH

**NGÂN HÀNG PHÁT TRIỂN VIỆT NAM  
- CHI NHÁNH KHÁNH HÒA**  
**PHÊ DUYỆT**  
Theo quyết định số.....năm.....  
Ngày.....tháng.....năm.....  
Ký tên

**CÔNG TY CP TƯ VẤN ĐẦU TƯ  
XÂY DỰNG DOTTA VIỆT NAM**  
**THẨM TRA**  
Theo Văn bản số.....  
Ngày.....tháng.....năm.....  
Chủ trì bộ môn ký tên:.....

**MẶT BẰNG CẢI TẠO ĐHKH LẦU 1**

STT	NỘI DUNG
1	
2	
3	
4	
5	

GHI CHÚ:  
- ĐO KÍCH THƯỚC THỰC TẾ TRƯỚC KHI THI CÔNG  
- MÀU SẮC, VẬT LIỆU TRAO ĐỔI VỚI ĐƠN VỊ TVTK  
- NẾU CÓ THAY ĐỔI TRONG THỰC TẾ THI CÔNG, CẦN GHI CHÚ LẠI TRÊN BẢN VẼ VÀ TRAO ĐỔI VỚI ĐƠN VỊ TVTK

CHỦ ĐẦU TƯ:  
CHI NHÁNH NGÂN HÀNG PHÁT TRIỂN KHU VỰC NAM TRUNG BỘ

GIÁM ĐỐC:  
TRẦN GIAM ĐỐC  
TRẦN GIAM ĐỐC  
KHÁNH HÒA  
Đào Khang

CÔNG TRÌNH:  
CẢI TẠO, SỬA CHỮA HỆ THỐNG ĐIỀU HÒA KHÔNG KHÍ TÒA NHÀ SỐ 50 PHẠM VĂN ĐỒNG

ĐỊA ĐIỂM:  
Thành phố Nha Trang- Khánh Hòa

ĐƠN VỊ THIẾT KẾ:

CÔNG TY TNHH DỊCH VỤ TƯ VẤN VÀ XÂY DỰNG HTAN  
171 NGUYỄN VĂN TRỜI, PHƯỜNG 11, QUẬN PHÚ NHUẬN TP. HỒ CHÍ MINH  
TEL: 0913070858

GIÁM ĐỐC:  
ĐƯƠNG HÙNG SƠN

TH.S NGỠ THỊ MINH HỒNG  
CHỦ TRÌ THIẾT KẾ ĐIỆN  
KS. NGUYỄN THANH HOÀNG  
THIẾT KẾ:  
KS. NGUYỄN TÀI HIỆU

TÊN BẢN VẼ:  
MẶT BẰNG CẢI TẠO ĐHKH LẦU 1

HỒ SƠ: THIẾT KẾ THI CÔNG  
TỈ LỆ: HOÀN THÀNH SỐ HIỆU BẢN VẼ  
1/100  
A3 AC-02

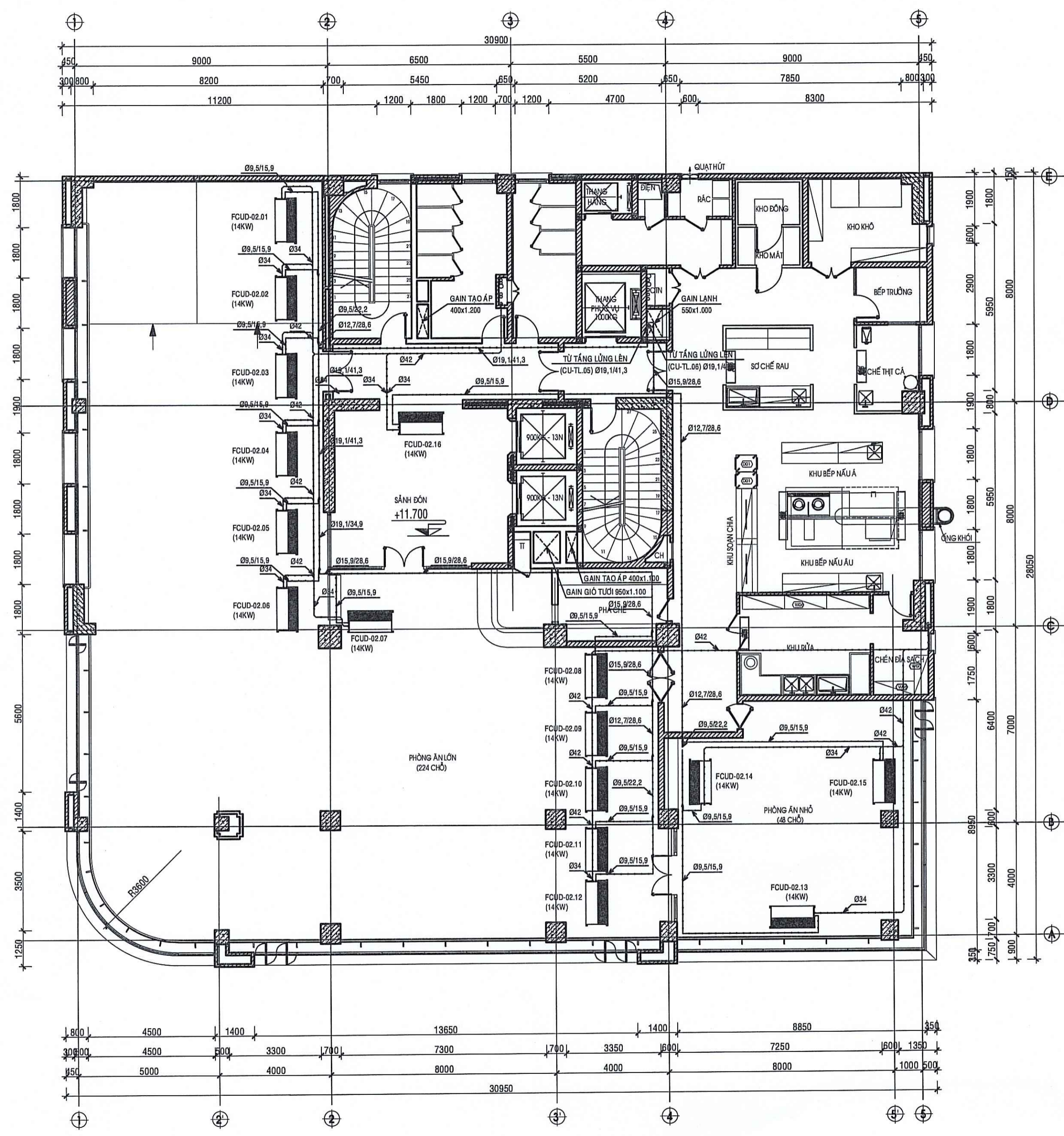

**MẶT BẰNG CẢI TẠO ĐHKH LẦU 2**

**CÁC YÊU CẦU CẢI TẠO THAY THẾ :**

- ỐNG DẪN MÔI CHẤT LẠNH**
- KÍCH CỠ, KÍCH THƯỚC CỦA ĐƯỜNG ỐNG DẪN MÔI CHẤT LẠNH (ỐNG GAS) PHẢI ĐÚNG THEO YÊU CẦU BẢNG VẼ THIẾT KẾ VÀ CÁC ĐẶT TÍNH KỸ THUẬT CỦA NHÀ CHẾ TẠO.
  - TẤT CẢ CÁC ĐƯỜNG ỐNG GAS ĐƯỢC VỆ SINH VÀ THỬ ÁP THEO TIÊU CHUẨN VÀ ĐƯỢC BỌC CÁCH NHIỆT MÔI ĐÀY 19MM, QUẤN NILONG CÁCH ẨM Ở BÊN NGOÀI.
  - ĐƯỜNG ỐNG PHẢI THỐI NITƠ 99,99% BÊN TRONG VỆ SINH ỐNG VÀ NÉN NI TỐ ĐỂ THỪ KÍN ĐƯỜNG ỐNG .
  - KHI THAO TÁC TRÊN ĐƯỜNG ỐNG GAS PHẢI BẢO ĐẢM BA TIÊU CHÍ: SẠCH, KHÔ, KÍN.

- ỐNG NƯỚC XẢ**
- ĐƯỜNG ỐNG NƯỚC XẢ ĐƯỢC KIỂM TRA THAY THẾ LỚP BỌC CÁCH NHIỆT MÔI ĐỘ DÀY 13MM CHỈ Y MỘT SỐ GHI CHÚ SAU:
  - ĐẢM BẢO ĐỘ ĐỐC ĐƯỜNG ỐNG  $\leq 1/100$ .
  - BỌC CÁCH NHIỆT ĐÀY 13mm, QUẤN NI LÔNG CÁCH ẨM (TRỪ ĐƯỜNG ỐNG TRỰC CHÍNH).
  - PHẢI BƠM NƯỚC THỪ KÍN ĐƯỜNG ỐNG , KIỂM TRA VỆ SINH ĐƯỜNG ỐNG.

- CÁC TIÊU CHUẨN CHO HỆ BẢO ỔN ỐNG ĐỒNG - NƯỚC XẢ**
- Sử dụng vật liệu cao su lưu hóa NBR cấu trúc ô kín được sản xuất bằng công nghệ liên kết hóa học (closes cell).
- Tỷ trọng:  $50-65 \text{ kg/m}^3$
  - Nhiệt độ làm việc: từ  $-45^\circ\text{C}$  đến  $105^\circ\text{C}$
  - Hệ số dẫn nhiệt:  $0.036 \text{ W/m.K}$  tại  $20^\circ\text{C}$
  - Hệ số hấp thụ nước:  $\leq 0.2\%$  theo thể tích (ASTM C209)
  - Tiêu chuẩn chống cháy:
    - + Class 0
    - + UL94 Class V-0, HB

- DÀN NÓNG:**
- CẢI TẠO VÀ THAY THẾ TẤT CẢ CÁC DÀN NÓNG Ở CÁC TẦNG .
  - ĐẢM BẢO VÀ ĐÁP ỨNG KỸ THUẬT VỚI THIẾT BỊ DÀN LẠNH HIỆN HỮU

- DÀN LẠNH:**
- TẬN DỤNG LẠI CÁC DÀN LẠNH HIỆN HỮU
  - THAY THẾ CÁC LINH KIỆN, PHỤ TÙNG TRÊN DÀN LẠNH CÓ TÌNH TRẠNG HƯ HỎNG.

- HỆ BẢO TRÌ THÔNG MINH AIRNET:**
- LẮP ĐẶT MÔI HỆ THỐNG KIỂM SOÁT THÔNG MINH

**NGÂN HÀNG PHÁT TRIỂN VIỆT NAM**  
**- CHI NHÁNH KHÁNH HÒA**  
**PHÊ DUYỆT**  
 Theo quyết định số.....năm.....  
 Ngày.....tháng.....năm.....  
 Ký tên

**CÔNG TY CP TƯ VẤN ĐẦU TƯ**  
**XÂY DỰNG ĐOTA VIỆT NAM**  
**THẨM TRA**  
 Theo Văn bản số...../.....  
 Ngày.....tháng.....năm.....  
 Chủ trì bộ môn ký tên:.....

STT	NỘI DUNG
1	
2	
3	
4	
5	
GHI CHÚ:	
- ĐỘ KÍCH THƯỚC THỰC TẾ TRƯỚC KHI THI CÔNG	
- MÀU SẮC, VẬT LIỆU TRAO ĐỔI VỚI ĐƠN VỊ TVTK	
- NẾU CÓ THAY ĐỔI TRONG THỰC TẾ THI CÔNG, CÁN	
GHI CHÚ LẠI TRÊN BẢN VẼ VÀ TRAO ĐỔI VỚI ĐƠN VỊ TVTK	
CHỮ ĐẦU TƯ:	
CHI NHÁNH NGÂN HÀNG PHÁT TRIỂN KHU VỰC NAM TRUNG BỘ	
GIÁM ĐỐC: <b>Đào Khang</b>	
CÔNG TRÌNH:	
CẢI TẠO, SỬA CHỮA HỆ THỐNG ĐIỀU HÒA KHÔNG KHÍ TÒA NHÀ SỐ 50 PHẠM VĂN ĐỒNG	
ĐỊA ĐIỂM:	
Thành phố Nha Trang- Khánh Hòa	
ĐƠN VỊ THIẾT KẾ:	
CÔNG TY TNHH DỊCH VỤ TƯ VẤN VÀ XÂY DỰNG HTAN	
171 NGUYỄN VĂN TRÙI, PHƯỜNG 11, QUẬN PHÚ NHUẬN TP. HCM	
TEL: 0939070858	
GIÁM ĐỐC: <b>ĐỖ ĐÔNG HÙNG SƠN</b>	
CHỖ THIEM DUY AN:	
TH.S NGÔ THỊ MINH HỒNG	
CHỦ TRÍ THIẾT KẾ ĐIỆN	
KS. NGUYỄN THANH HOÀNG	
THIẾT KẾ:	
KS. NGUYỄN TÀI HIẾU	
TÊN BẢN VẼ:	
MẶT BẰNG CẢI TẠO ĐHKH LẦU 2	
HỒ SƠ: THIẾT KẾ THI CÔNG	
TỈ LỆ	SỐ HIỆU BẢN VẼ
1/100	AC-03
A3	

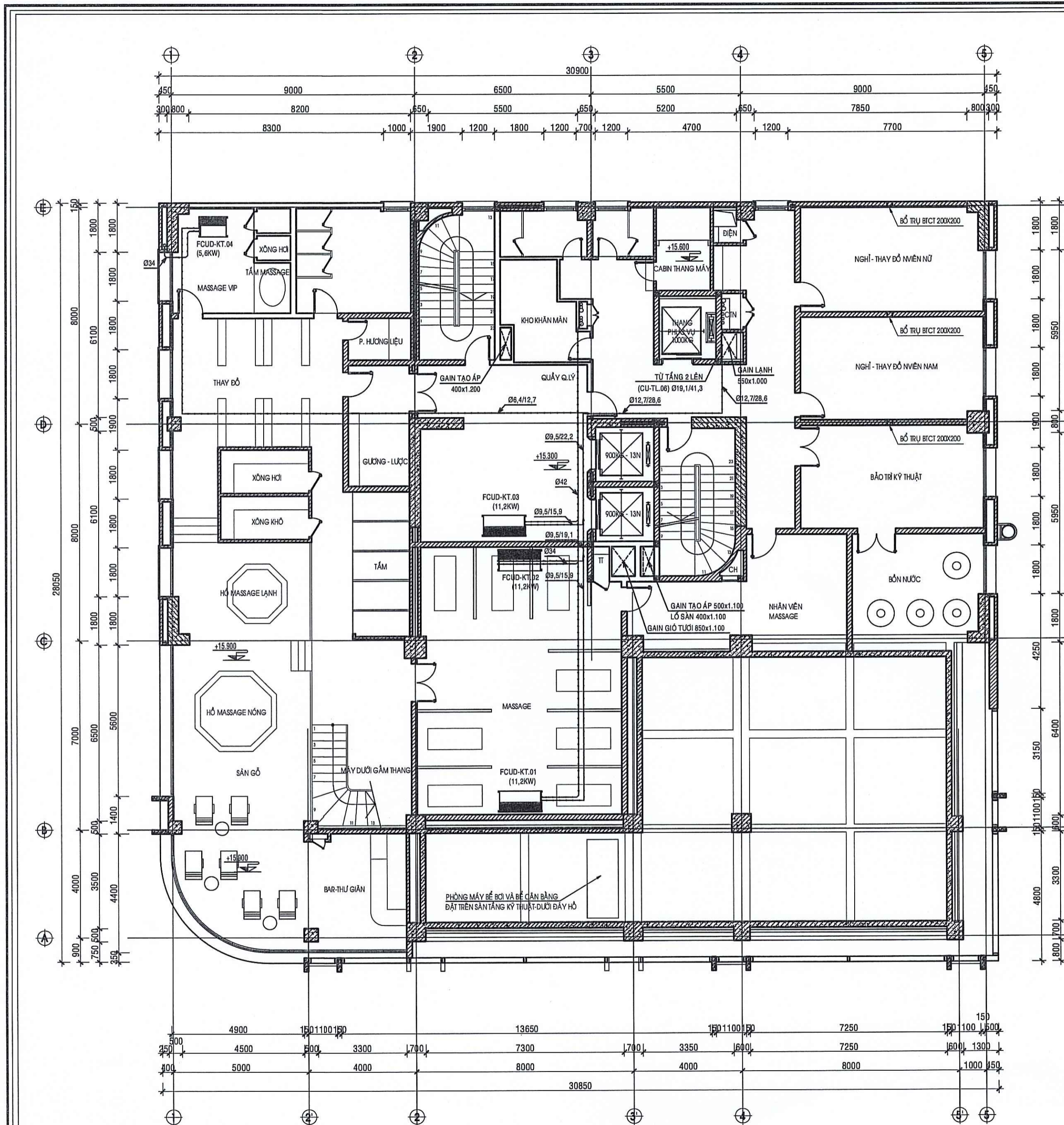

**MB CẢI TẠO ĐHKK TẦNG KỸ THUẬT**

**CÁC YÊU CẦU CẢI TẠO THAY THẾ :**

**ỐNG DẪN MÔI CHẤT LẠNH**

- KÍCH CỠ, KÍCH THƯỚC CỦA ĐƯỜNG ỐNG DẪN MÔI CHẤT LẠNH (ỐNG GAS) PHẢI ĐÚNG THEO YÊU CẦU BẢNG VẼ THIẾT KẾ VÀ CÁC ĐẶT TÍNH KỸ THUẬT CỦA NHÀ CHẾ TẠO.
- TẤT CẢ CÁC ĐƯỜNG ỐNG GAS ĐƯỢC VỆ SINH VÀ THỬ ÁP THEO TIÊU CHUẨN VÀ ĐƯỢC BỌC CÁCH NHIỆT MÔI DÀY 19MM, QUẤN NILONG CÁCH ẨM Ở BÊN NGOÀI.
- ĐƯỜNG ỐNG PHẢI THỐI NITƠ 99,99% BÊN TRONG VỆ SINH ỐNG VÀ NÉN NITƠ ĐỂ THỬ KÍN ĐƯỜNG ỐNG.
- KHI THAO TÁC TRÊN ĐƯỜNG ỐNG GAS PHẢI BẢO ĐẢM BA TIÊU CHÍ: SẠCH, KHÔ, KÍN.

**ỐNG NƯỚC XẢ**

- ĐƯỜNG ỐNG NƯỚC XẢ ĐƯỢC KIỂM TRA THAY THẾ LỚP BỌC CÁCH NHIỆT MÔI DÀY 13MM CHÚ Ý MỘT SỐ GHI CHÚ SAU:
- ĐẢM BẢO ĐỘ ĐỐC ĐƯỜNG ỐNG <math>\leq 1/100</math>.
- BỌC CÁCH NHIỆT DÀY 13mm, QUẤN NI LÔNG CÁCH ẨM (TRỪ ĐƯỜNG ỐNG TRỰC CHÍNH).
- PHẢI BƠM NƯỚC THỬ KÍN ĐƯỜNG ỐNG, KIỂM TRA VỆ SINH ĐƯỜNG ỐNG.

**CÁC TIÊU CHUẨN CHO HỆ BẢO ÔN ỐNG ĐỒNG - NƯỚC XẢ**

Sử dụng vật liệu cao su lưu hóa NBR cấu trúc ô kín được sản xuất bằng công nghệ liên kết hóa học (closes cell).

Tỷ trọng: 50-65kg/m<sup>3</sup>

Nhiệt độ làm việc: từ -45°C đến 105°C

Hệ số dẫn nhiệt: 0.036 W/m.K tại 20°C

Hệ số hấp thụ nước: <math>\leq 0.2\%</math> theo thể tích (ASTM C209)

Tiêu chuẩn chống cháy:

+Class 0

+UL94 Class V-0, HB

**DÀN NÓNG:**

- CẢI TẠO VÀ THAY THẾ TẤT CẢ CÁC DÀN NÓNG Ở CÁC TẦNG.
- ĐẢM BẢO VÀ ĐÁP ỨNG KỸ THUẬT VỚI THIẾT BỊ DÀN LẠNH HIỆN HỮU

**DÀN LẠNH:**

- TẬN DỤNG LẠI CÁC DÀN LẠNH HIỆN HỮU
- THAY THẾ CÁC LINH KIỆN, PHỤ TÙNG TRÊN DÀN LẠNH CÓ TÌNH TRẠNG HƯ HỎNG.

**HỆ BẢO TRÌNH THÔNG MINH AIRNET:**

- LẮP ĐẶT MÔI HỆ THỐNG KIỂM SOÁT THÔNG MINH

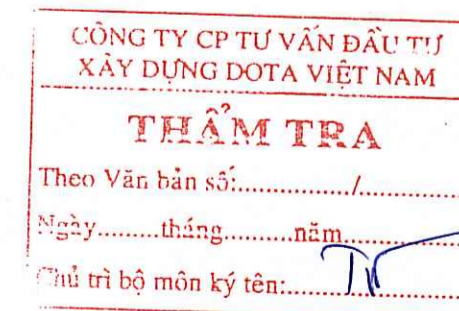

STT	NỘI DUNG
1	
2	
3	
4	
5	

GHI CHÚ:  
 - ĐO KÍCH THƯỚC THỰC TẾ TRƯỚC KHI THI CÔNG  
 - MÀU SẮC, VẬT LIỆU TRAO ĐỔI VỚI ĐƠN VỊ TVTK  
 - NẾU CÓ THAY ĐỔI TRONG THỰC TẾ THI CÔNG, CÁN GHI CHÚ LẠI TRÊN BẢN VẼ VÀ TRAO ĐỔI VỚI ĐƠN VỊ TVTK

CHỦ ĐẦU TƯ:  
 CHI NHÁNH NGÂN HÀNG PHÁT TRIỂN KHU VỰC NAM TRUNG BỘ

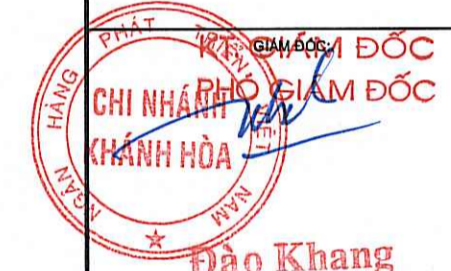

CÔNG TRÌNH:  
 CẢI TẠO, SỬA CHỮA HỆ THỐNG ĐIỀU HÒA KHÔNG KHÍ TÒA NHÀ SỐ 50 PHẠM VĂN ĐỒNG

ĐỊA ĐIỂM:  
 Thành phố Nha Trang- Khánh Hòa

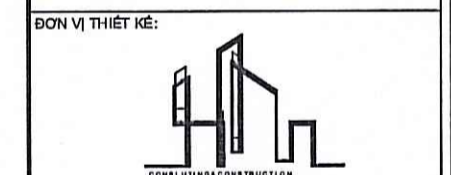

CÔNG TY TNHH DỊCH VỤ TƯ VẤN VÀ XÂY DỰNG HTAN  
 171 NGUYỄN VĂN TRÔI, PHƯỜNG 11, QUẬN PHÚ NHUẬN TP. HỒ CHÍ MINH  
 TP. HỒ CHÍ MINH  
 TEL: 0913070858



CHỦ NHIỆM DỰ ÁN:  
 TH.S NGÔ THỊ MINH HỒNG  
 CHỦ TRÌ THIẾT KẾ ĐIỆN:  
 K.S. NGUYỄN THANH HOÀNG  
 THIẾT KẾ:  
 K.S. NGUYỄN TÀI HIỆU

TÊN BẢN VẼ:  
 MẶT BẰNG CẢI TẠO ĐHKK TẦNG KỸ THUẬT

HỒ SƠ: THIẾT KẾ THI CÔNG  
 TỈ LỆ: HOÀN THÀNH SỐ HIỆU BẢN VẼ  
 1/100  
 A3 AC-04

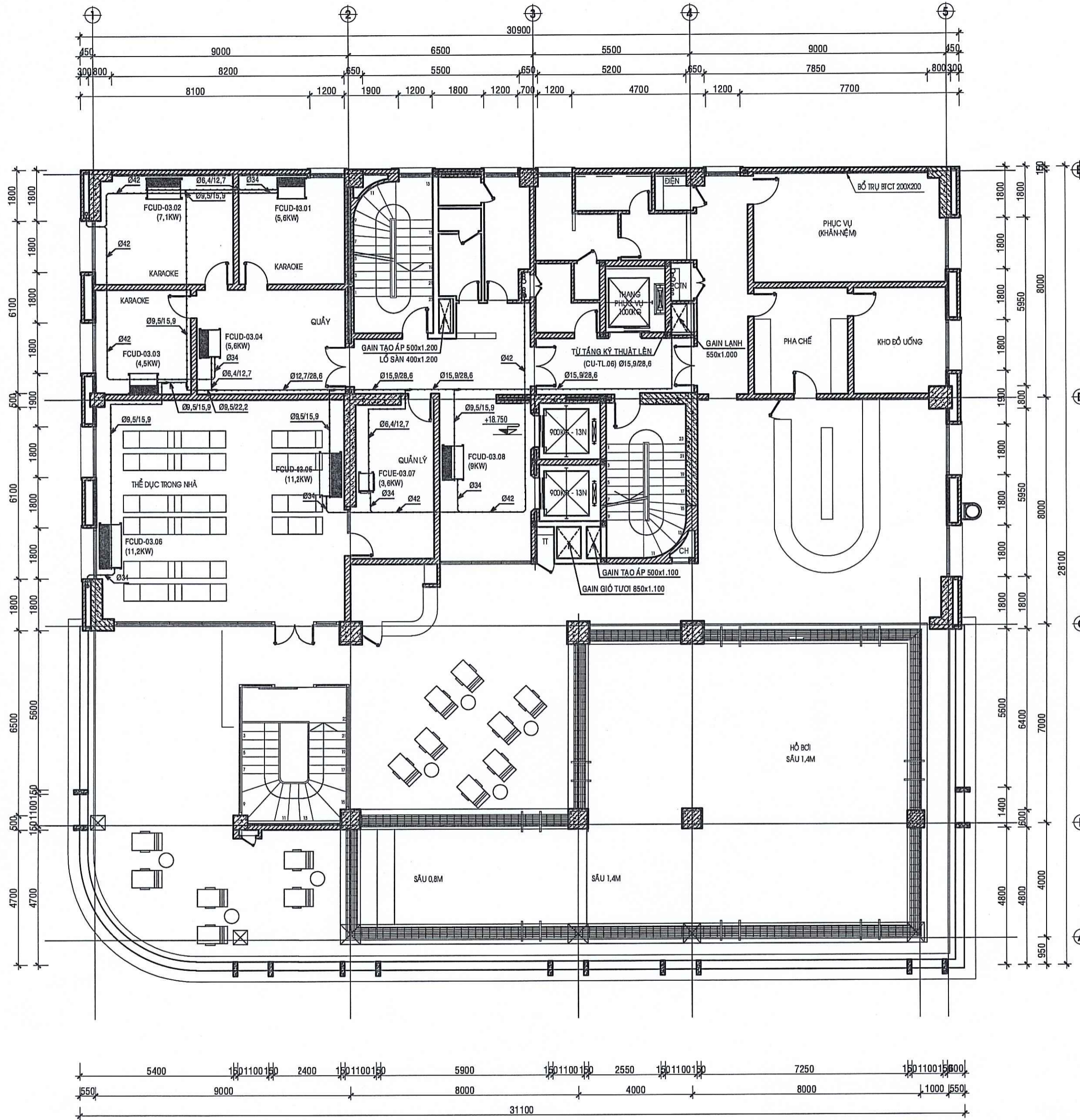

**MẶT BẰNG CẢI TẠO ĐHKH LẦU 3**

**CÁC YÊU CẦU CẢI TẠO THAY THẾ :**

- ỐNG DẪN MÔI CHẤT LẠNH**
- KÍCH CỠ, KÍCH THƯỚC CỦA ĐƯỜNG ỚNG DẪN MÔI CHẤT LẠNH (ỚNG GAS) PHẢI ĐÚNG THEO YÊU CẦU BẢNG VẼ THIẾT KẾ VÀ CÁC ĐẶT TÍNH KỸ THUẬT CỦA NHÀ CHẾ TẠO.
  - TẮT CẢ CÁC ĐƯỜNG ỚNG GAS ĐƯỢC VỆ SINH VÀ THỬ ÁP THEO TIÊU CHUẨN VÀ ĐƯỢC BỌC CÁCH NHIỆT MỖI DÀY 19MM, QUẤN NILONG CÁCH ẮM Ở BÊN NGOÀI.
  - ĐƯỜNG ỚNG PHẢI THỜI NITƠ 99,99% BÊN TRONG VỆ SINH ỚNG VÀ NÉN N TỜ ĐỂ THỬ KÍN ĐƯỜNG ỚNG.
  - KHI THAO TÁC TRÊN ĐƯỜNG ỚNG GAS PHẢI BẢO ĐẢM BA TIÊU CHÍ: SẠCH, KHÔ, KÍN.
- ỚNG NƯỚC XẢ**
- ĐƯỜNG ỚNG NƯỚC XẢ ĐƯỢC KIỂM TRA THAY THẾ LỚP BỌC CÁCH NHIỆT MỖI ĐỘ DÀY 13MM CHỈ Y MỘT SỐ GHI CHÚ SAU:
  - ĐẢM BẢO ĐỘ ĐỐC ĐƯỜNG ỚNG  $\leq 1/100$ .
  - BỌC CÁCH NHIỆT DÀY 13mm, QUẤN NI LÔNG CÁCH ẮM (TRỪ ĐƯỜNG ỚNG TRỰC CHÍNH).
  - PHẢI BƠM NƯỚC THỬ KÍN ĐƯỜNG ỚNG, KIỂM TRA VỆ SINH ĐƯỜNG ỚNG.
- CÁC TIÊU CHUẨN CHO HỆ BẢO ỚN ỚNG ĐỒNG - NƯỚC XẢ**

Sử dụng vật liệu cao su lưu hóa NBR cấu trúc ô kín được sản xuất bằng công nghệ liên kết hóa học (closes cell).

Tỷ trọng: 50-65kg/m<sup>3</sup>  
 Nhiệt độ làm việc: từ -45°C đến 105°C  
 Hệ số dẫn nhiệt: 0.036 W/m.K tại 20°C  
 Hệ số hấp thụ nước:  $\leq 0.2\%$  theo thể tích (ASTM C209)  
 Tiêu chuẩn chống cháy:  
 +Class 0  
 +UL94 Class V-0, HB

**DÀN NÓNG:**

- CẢI TẠO VÀ THAY THẾ TẮT CẢ CÁC DÀN NÓNG Ở CÁC TẦNG.
- ĐẢM BẢO VÀ ĐÁP ỨNG KỸ THUẬT VỚI THIẾT BỊ DÀN LẠNH HIỆN HỮU

**DÀN LẠNH:**

- TẬN DỤNG LẠI CÁC DÀN LẠNH HIỆN HỮU
- THAY THẾ CÁC LINH KIỆN, PHỤ TÙNG TRÊN DÀN LẠNH CÒ TÌNH TRẠNG HƯ HỎNG.

**HỆ BẢO TRÌNH THÔNG MINH AIRNET:**

- LẮP ĐẶT MÔI HỆ THỐNG KIỂM SOÁT THÔNG MINH

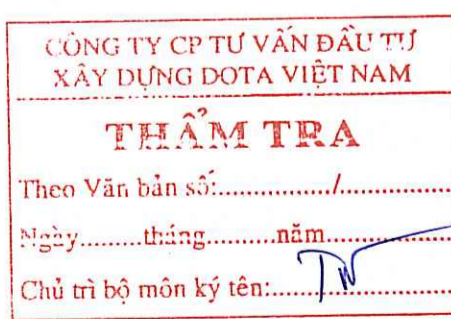
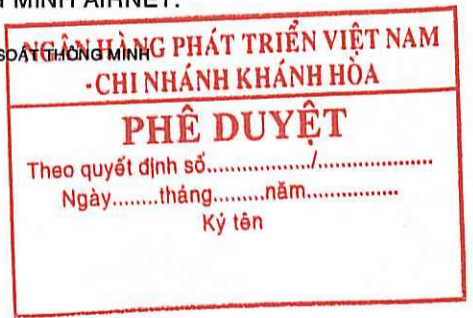

STT	NỘI DUNG	
1		
2		
3		
4		
5		
GHI CHÚ:		
- ĐO KÍCH THƯỚC THỰC TẾ TRƯỚC KHI THI CÔNG		
- MÀU SẮC, VẬT LIỆU TRAO ĐỔI VỚI ĐƠN VỊ TVTK		
- NẾU CÓ THAY ĐỔI TRONG THỰC TẾ THI CÔNG, CẦN GHI CHÚ LẠI TRÊN BẢN VẼ VÀ TRAO ĐỔI VỚI ĐƠN VỊ TVTK		
CHỦ ĐẦU TƯ:		
CHI NHÁNH NGÂN HÀNG PHÁT TRIỂN KHU VỰC NAM TRUNG BỘ		
 Ngân hàng Phát triển Việt Nam		
 Đào Khang		
CÔNG TRÌNH:		
CẢI TẠO, SỬA CHỮA HỆ THỐNG ĐIỀU HÒA KHÔNG KHÍ TÒA NHÀ SỐ 50 PHẠM VĂN ĐỒNG		
ĐỊA ĐIỂM:		
Thành phố Nha Trang - Khánh Hòa		
ĐƠN VỊ THIẾT KẾ:		
 CÔNG TY TNHH DỊCH VỤ TƯ VẤN VÀ XÂY DỰNG HTAN 171 NGUYỄN VĂN TRỖI, PHƯỜNG 11, QUẬN PHÚ NHUẬN TP. HỒ CHÍ MINH TEL: 0913070858		
GHI CHÚ:		
 DƯƠNG HÙNG SƠN		
CHỨC VỤ/QUẢN LÝ:		
TH.S NGÔ THỊ MINH HỒNG		
CHỦ TRÌ THIẾT KẾ ĐIỆN		
KS. NGUYỄN THANH HOÀNG		
THIẾT KẾ:		
KS. NGUYỄN TÀI HIẾU		
TÊN BẢN VẼ:		
MẶT BẰNG CẢI TẠO ĐHKH LẦU 3		
HỒ SƠ: THIẾT KẾ THI CÔNG		
TỈ LỆ	HOÀN THÀNH	SỐ HIỆU BẢN VẼ
1/100		AC-05
A3		

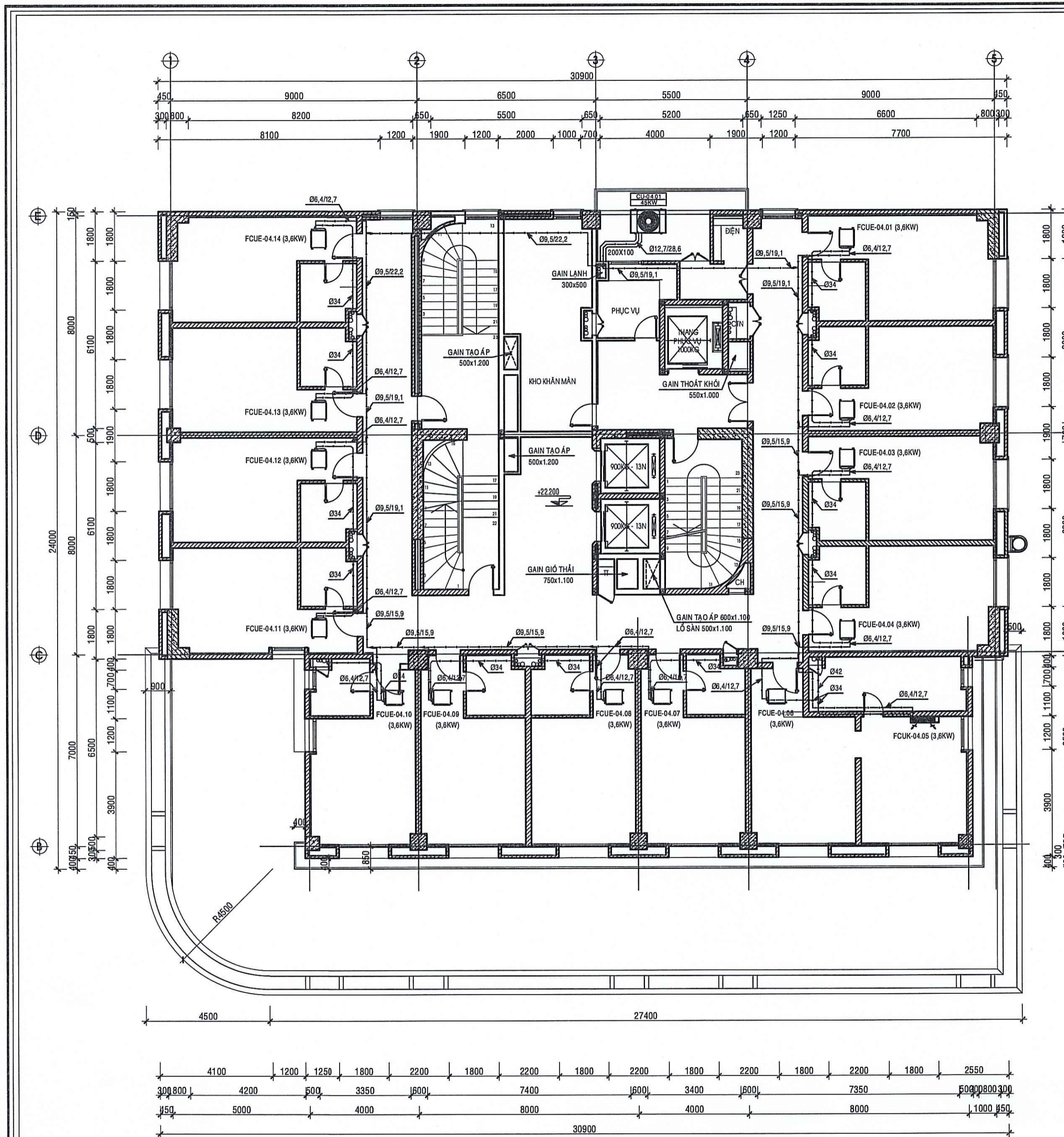

**MẶT BẰNG CẢI TẠO ĐHKH LẦU 4**

**CÁC YÊU CẦU CẢI TẠO THAY THẾ :**

**ỐNG DẪN MÔI CHẤT LẠNH**

- KÍCH CỠ, KÍCH THƯỚC CỦA ĐƯỜNG ỐNG DẪN MÔI CHẤT LẠNH (ỐNG GAS) PHẢI ĐÚNG THEO YÊU CẦU BẢNG VẼ THIẾT KẾ VÀ CÁC ĐẶT TÍNH KỸ THUẬT CỦA NHÀ CHẾ TẠO.
- TẤT CẢ CÁC ĐƯỜNG ỐNG GAS ĐƯỢC VỆ SINH VÀ THỬ ÁP THEO TIÊU CHUẨN VÀ ĐƯỢC BỌC CÁCH NHIỆT MÔI ĐÀY 18MM, QUẤN NI LÔNG CÁCH ẨM Ở BÊN NGOÀI.
- ĐƯỜNG ỐNG PHẢI THỜI NITƠ 99,99% BÊN TRONG VỆ SINH ỐNG VÀ NÉN NI TƠ ĐỂ THỬ KÍN ĐƯỜNG ỐNG .
- KHI THAO TÁC TRÊN ĐƯỜNG ỐNG GAS PHẢI BẢO ĐẢM BA TIÊU CHÍ: SẠCH, KHỎ, KÍN.

**ỐNG NƯỚC XẢ**

- ĐƯỜNG ỐNG NƯỚC XẢ ĐƯỢC KIỂM TRA THAY THẾ LỚP BỌC CÁCH NHIỆT MÔI ĐỘ DÀY 13MM CHỦ Y MỘT SỐ GHI CHÚ SAU:
- ĐẢM BẢO ĐỘ ĐỐC ĐƯỜNG ỐNG  $\leq 1/100$ .
- BỌC CÁCH NHIỆT DÀY 13mm, QUẤN NI LÔNG CÁCH ẨM (TRỪ ĐƯỜNG ỐNG TRỰC CHÍNHH).
- PHẢI BƠM NƯỚC THỬ KÍN ĐƯỜNG ỐNG , KIỂM TRA VỆ SINH ĐƯỜNG ỐNG.

**CÁC TIÊU CHUẨN CHO HỆ BẢO AN ỐNG ĐỒNG - NƯỚC XẢ**

Sử dụng vật liệu cao su lưu hóa NBR cấu trúc ô kín được sản xuất bằng công nghệ liên kết hóa học (closes cell).

Tỷ trọng: 50-65kg/m<sup>3</sup>

Nhiệt độ làm việc: từ -45°C đến 105°C

Hệ số dẫn nhiệt: 0.036 W/m.K tại 20°C

Hệ số hấp thụ nước:  $\leq 0.2\%$  theo thể tích (ASTM C209)

Tiêu chuẩn chống cháy:

+ Class 0

+ UL94 Class V-0, HB

**DẪN NÓNG:**

- CẢI TẠO VÀ THAY THẾ TẤT CẢ CÁC DẪN NÓNG Ở CÁC TẦNG .
- ĐẢM BẢO VÀ ĐÁP ỨNG KỸ THUẬT VỚI THIẾT BỊ DẪN LẠNH HIỆN HỮU

**DẪN LẠNH:**

- TẬN DỤNG LẠI CÁC DẪN LẠNH HIỆN HỮU
- THAY THẾ CÁC LINH KIỆN, PHỤ TÙNG TRÊN DẪN LẠNH CÓ TÌNH TRẠNG HƯ HỎNG.

**HỆ BẢO TRÌNH THÔNG MINH AIRNET:**

- LẮP ĐẶT MÔI HỆ THỐNG KIỂM SOÁT THÔNG MINH

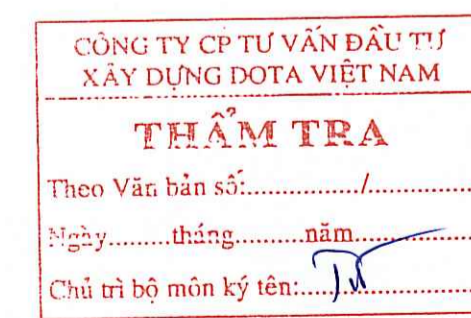

STT	NỘI DUNG
1	
2	
3	
4	
5	
GHI CHÚ:	
- ĐO KÍCH THƯỚC THỰC TẾ TRƯỚC KHI THI CÔNG	
- MÀU SẮC, VẬT LIỆU TRAO ĐỔI VỚI ĐƠN VỊ TVTK	
- NẾU CÓ THAY ĐỔI TRONG THỰC TẾ THI CÔNG, CÁN GHI CHÚ LẠI TRÊN BẢN VẼ VÀ TRAO ĐỔI VỚI ĐƠN VỊ TVTK	
CHỦ ĐẦU TƯ:	
CHI NHÁNH NGÂN HÀNG PHÁT TRIỂN KHU VỰC NAM TRUNG BỘ	
Đào Khang	
CÔNG TRÌNH:	
CẢI TẠO, SỬA CHỮA HỆ THỐNG ĐIỀU HÒA KHÔNG KHÍ TÒA NHÀ SỐ 50 PHẠM VĂN ĐỒNG	
ĐỊA ĐIỂM	
Thành phố Nha Trang - Khánh Hòa	
ĐƠN VỊ THIẾT KẾ:	
CÔNG TY TNHH DỊCH VỤ TƯ VẤN VÀ XÂY DỰNG HTAN	
171 NGUYỄN VĂN TRÔI, PHƯỜNG 11, QUẬN PHÚ NHUẬN TP. HỒ CHÍ MINH	
TEL: 09 1307 08 68	
ĐƯƠNG HÙNG SƠN	
CHỦ NHIỆM DỰ ÁN:	
TH.S NGÔ THỊ MINH HỒNG	
CHỦ TRÌ THIẾT KẾ ĐIỆN	
KS. NGUYỄN THANH HOÀNG	
THIẾT KẾ:	
KS. NGUYỄN TÀI HIẾU	
TÊN BẢN VẼ:	
MẶT BẰNG CẢI TẠO ĐHKH LẦU 4	
HỒ SƠ: THIẾT KẾ THI CÔNG	
TỈ LỆ	HOÀN THÀNH SỐ HIỆU BẢN VẼ
1/100	AC-06
A3	

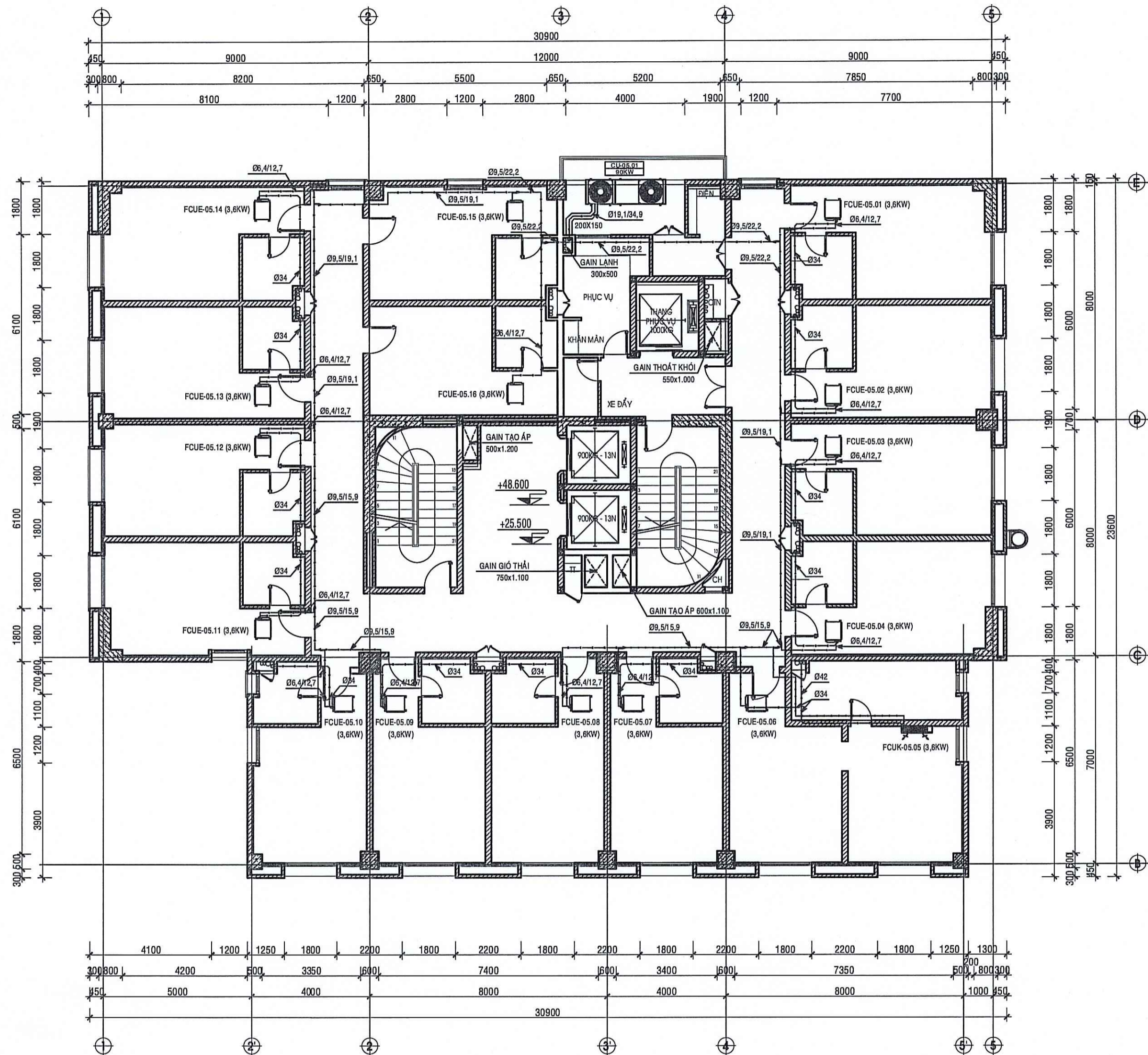

**MẶT BẰNG CẢI TẠO ĐHKH LẦU 5-7-9-11**

**CÁC YÊU CẦU CẢI TẠO THAY THẾ :**

**ỐNG DẪN MÔI CHẤT LẠNH**

- KÍCH CỠ, KÍCH THƯỚC CỦA ĐƯỜNG ỐNG DẪN MÔI CHẤT LẠNH (ỐNG GAS) PHẢI ĐÚNG THEO YÊU CẦU BẢNG VẼ THIẾT KẾ VÀ CÁC ĐẶT TÍNH KỸ THUẬT CỦA NHÀ CHẾ TẠO.
- TẤT CẢ CÁC ĐƯỜNG ỐNG GAS ĐƯỢC VỆ SINH VÀ THỬ ÁP THEO TIÊU CHUẨN VÀ ĐƯỢC BỌC CÁCH NHIỆT MỖI ĐAY 19MM, QUẤN NI LÔNG CÁCH ẨM Ở BÊN NGOÀI.
- ĐƯỜNG ỐNG PHẢI THỜI NITƠ 99,99% BÊN TRONG VỆ SINH ỐNG VÀ NÉN NI TỐ ĐỂ THỬ KÍN ĐƯỜNG ỐNG.
- KHI THAO TÁC TRÊN ĐƯỜNG ỐNG GAS PHẢI BẢO ĐẢM BA TIÊU CHÍ: SẠCH, KHÔ, KÍN.

**ỐNG NƯỚC XẢ**

- ĐƯỜNG ỐNG NƯỚC XẢ ĐƯỢC KIỂM TRA THAY THẾ LỚP BỌC CÁCH NHIỆT MỖI ĐAY DÂY 13MM CHỦ Ý MỘT SỐ GHI CHÚ SAU:
- ĐẢM BẢO ĐỘ DỐC ĐƯỜNG ỐNG <math>\geq 1/100</math>.
- BỌC CÁCH NHIỆT DÀY 13mm, QUẤN NI LÔNG CÁCH ẨM (TRỪ ĐƯỜNG ỐNG TRỰC CHÍNH).
- PHẢI BƠM NƯỚC THỬ KÍN ĐƯỜNG ỐNG, KIỂM TRA VỆ SINH ĐƯỜNG ỐNG.

**CÁC TIÊU CHUẨN CHO HỆ BẢO ÔN ỐNG ĐỒNG - NƯỚC XẢ**

- Sử dụng vật liệu cao su lưu hóa NBR cấu trúc ô kín được sản xuất bằng công nghệ liên kết hóa học (closes cell).
- Tỷ trọng: 50-65kg/m<sup>3</sup>
  - Nhiệt độ làm việc: từ -45°C đến 105°C
  - Hệ số dẫn nhiệt: 0.036 W/m.K tại 20°C
  - Hệ số hấp thụ nước: ≤0.2% theo thể tích (ASTM C209)
  - Tiêu chuẩn chống cháy: +Class 0
  - + UL94 Class V-0, HB

**DÀN NÓNG:**

- CẢI TẠO VÀ THAY THẾ TẤT CẢ CÁC DÀN NÓNG Ở CÁC TẦNG.
- ĐẢM BẢO VÀ ĐÁP ỨNG KỸ THUẬT VỚI THIẾT BỊ DÀN LẠNH HIỆN HỮU

**DÀN LẠNH:**

- TẬN DỤNG LẠI CÁC DÀN LẠNH HIỆN HỮU
- THAY THẾ CÁC LINH KIỆN, PHỤ TÙNG TRÊN DÀN LẠNH CÓ TÌNH TRẠNG HƯ HỎNG.

**HỆ BẢO TRÌNH THÔNG MINH AIRNET:**

- LẮP ĐẶT MÔI HỆ THỐNG KIỂM SOÁT THÔNG MINH

**NGÂN HÀNG PHÁT TRIỂN VIỆT NAM**  
**- CHI NHÁNH KHÁNH HÒA**  
**PHÊ DUYỆT**  
 Theo quyết định số.....  
 Ngày.....tháng.....năm.....  
 Ký tên

**CÔNG TY CP TƯ VẤN ĐẦU TƯ**  
**XÂY DỰNG DOTA VIỆT NAM**  
**THẨM TRA**  
 Theo Văn bản số.....  
 Ngày.....tháng.....năm.....  
 Chủ trì bộ môn ký tên:.....

ST	NỘI DUNG
1	
2	
3	
4	
5	
GHI CHÚ:	
- ĐO KÍCH THƯỚC THỰC TẾ TRƯỚC KHI THI CÔNG	
- MÀU SẮC, VẬT LIỆU TRAO ĐỔI VỚI ĐƠN VỊ TVTK	
- NẾU CÓ THAY ĐỔI TRONG THỰC TẾ THI CÔNG, GÁN GHI CHÚ LẠI TRÊN BẢN VẼ VÀ TRAO ĐỔI VỚI ĐƠN VỊ TVTK	
CHỦ ĐẦU TƯ:	
CHI NHÁNH NGÂN HÀNG PHÁT TRIỂN KHU VỰC NAM TRUNG BỘ	
CÔNG TRÌNH:	
CẢI TẠO, SỬA CHỮA HỆ THỐNG ĐIỀU HÒA KHÔNG KHÍ TÒA NHÀ SỐ 50 PHẠM VĂN ĐỒNG	
ĐỊA ĐIỂM:	
Thành phố Nha Trang - Khánh Hòa	
ĐƠN VỊ THIẾT KẾ:	
<b>CÔNG TY TNHH DỊCH VỤ TƯ VẤN VÀ XÂY DỰNG HTAN</b> 171 NGUYỄN VĂN TRỜI, PHƯỜNG 11, QUẬN PHÚ NHUẬN TP. HỒ CHÍ MINH TEL: 0913070858	
CHỦ NHIỆM DỰ ÁN: P. V. V. V.	
TH.S NGÔ THỊ MINH HỒNG	
CHỦ TRÌ THIẾT KẾ ĐIỆN	
KS. NGUYỄN THANH HOÀNG	
THIẾT KẾ:	
KS. NGUYỄN TÀI HIỆU	
TÊN BẢN VẼ:	
MẶT BẰNG CẢI TẠO ĐHKH LẦU 5-7-9-11	
HỒ SƠ: THIẾT KẾ THI CÔNG	
TỈ LỆ	HOÀN THÀNH SỐ HIỆU BẢN VẼ
1/100	AC-07
A3	

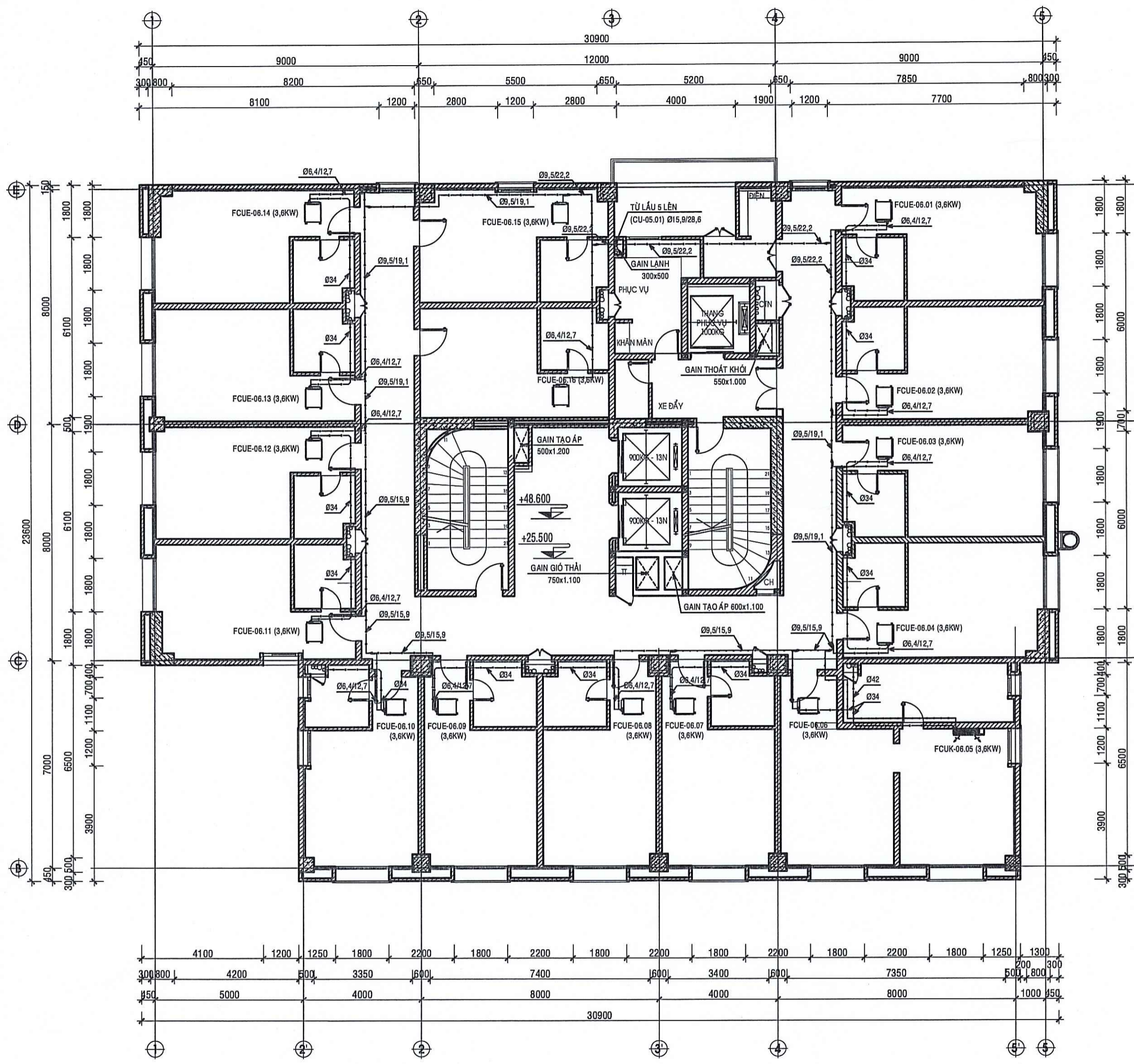

**MẶT BẰNG CẢI TẠO ĐHKH LẦU 6-8-10-12**

**CÁC YÊU CẦU CẢI TẠO THAY THẾ :**

- ỐNG DẪN MÔI CHẤT LẠNH**
- KÍCH CỠ, KÍCH THƯỚC CỦA ĐƯỜNG ỐNG DẪN MÔI CHẤT LẠNH (ỐNG GAS) PHẢI ĐÚNG THEO YÊU CẦU BẢNG VẼ THIẾT KẾ VÀ CÁC ĐẶT TÍNH KỸ THUẬT CỦA NHÀ CHẾ TẠO.
  - TẤT CẢ CÁC ĐƯỜNG ỐNG GAS ĐƯỢC VỆ SINH VÀ THỬ ÁP THEO TIÊU CHUẨN VÀ ĐƯỢC BỌC CÁCH NHIỆT MÔI DÀY 19MM, QUẢN NI LONG CÁCH ẨM Ở BÊN NGOÀI.
  - ĐƯỜNG ỐNG PHẢI THỐI NITƠ 99,99% BÊN TRONG VỆ SINH ỐNG VÀ NÉN NI TỐ ĐỂ THỬ KÍN ĐƯỜNG ỐNG.
  - KHI THAO TÁC TRÊN ĐƯỜNG ỐNG GAS PHẢI BẢO ĐẢM BA TIÊU CHÍ: SẠCH, KHỎ, KÍN.
- ỐNG NƯỚC XÃ**
- ĐƯỜNG ỐNG NƯỚC XÃ ĐƯỢC KIỂM TRA THAY THẾ LỚP BỌC CÁCH NHIỆT MÔI ĐỘ DÀY 13MM CHỦ Ý MỘT SỐ GHI CHÚ SAU:
  - ĐẢM BẢO ĐỘ DỐC ĐƯỜNG ỐNG  $\geq 1/100$ .
  - BỌC CÁCH NHIỆT DÀY 13mm, QUẢN NI LÔNG CÁCH ẨM (TRỪ ĐƯỜNG ỐNG TRỤC CHÍNH).
  - PHẢI BƠM NƯỚC THỬ KÍN ĐƯỜNG ỐNG, KIỂM TRA VỆ SINH ĐƯỜNG ỐNG.
- CÁC TIÊU CHUẨN CHO HỆ BẢO ÒN ỐNG ĐÓNG - NƯỚC XÃ**

Sử dụng vật liệu cao su lưu hóa NBR cấu trúc ô kín được sản xuất bằng công nghệ liên kết hóa học (closes cell).

Tỷ trọng:  $50-65 \text{ kg/m}^3$

Nhiệt độ làm việc: từ  $-45^\circ\text{C}$  đến  $105^\circ\text{C}$

Hệ số dẫn nhiệt:  $0.036 \text{ W/m.K}$  tại  $20^\circ\text{C}$

Hệ số hấp thụ nước:  $\leq 0.2\%$  theo thể tích (ASTM C209)

Tiêu chuẩn chống cháy:

- + Class 0
- + UL94 Class V-0, HB

- DÀN NÓNG:**
- CẢI TẠO VÀ THAY THẾ TẤT CẢ CÁC DÀN NÓNG Ở CÁC TẦNG.
  - ĐẢM BẢO VÀ ĐÁP ỨNG KỸ THUẬT VỚI THIẾT BỊ DÀN LẠNH HIỆN HỮU

- DÀN LẠNH:**
- TẬN DỤNG LẠI CÁC DÀN LẠNH HIỆN HỮU
  - THAY THẾ CÁC LNH KIẾN, PHỤ TÙNG TRÊN DÀN LẠNH CÓ TÌNH TRẠNG HƯ HỎNG.

- HỆ BẢO TRÌNH THÔNG MINH AIRNET:**
- LẮP ĐẶT MỚI HỆ THỐNG KIỂM SOÁT THÔNG MINH

**NGÂN HÀNG PHÁT TRIỂN VIỆT NAM**  
- CHI NHÁNH KHÁNH HÒA

**PHÊ DUYỆT**

Theo quyết định số...../.....  
Ngày.....tháng.....năm.....  
Ký tên

**CÔNG TY CP TƯ VẤN ĐẦU TƯ**  
**XÂY DỰNG DOTA VIỆT NAM**

**THẨM TRA**

Theo Văn bản số...../.....  
Ngày.....tháng.....năm.....  
Chủ trì bộ môn ký tên:.....

STT	NỘI DUNG
1	
2	
3	
4	
5	
GHI CHÚ:	
- ĐO KÍCH THƯỚC THỰC TẾ TRƯỚC KHI THI CÔNG	
- MÀU SẮC, VẬT LIỆU TRAO ĐỔI VỚI ĐƠN VỊ TVTK	
- NẾU CÓ THAY ĐỔI TRONG THỰC TẾ THI CÔNG, CẦN GHI CHÚ LẠI TRÊN BẢN VẼ VÀ TRAO ĐỔI VỚI ĐƠN VỊ TVTK	
CHỦ ĐẦU TƯ:	
CHI NHÁNH NGÂN HÀNG PHÁT TRIỂN KHU VỰC NAM TRUNG BỘ	
CÔNG TRÌNH:	
CẢI TẠO, SỬA CHỮA HỆ THỐNG ĐIỀU HÒA KHÔNG KHÍ TÒA NHÀ SỐ 50 PHẠM VĂN ĐỒNG	
ĐỊA ĐIỂM	
Thành phố Nha Trang- Khánh Hòa	
ĐƠN VỊ THIẾT KẾ:	
CÔNG TY TNHH DỊCH VỤ TƯ VẤN VÀ XÂY DỰNG HTAN	
171 NGUYỄN VĂN TRỜI, PHƯỜNG 11, QUẬN PHÚ NHUẬN TP. HỒ CHÍ MINH	
TEL: 0913070858	
GHI CHÚ:	
TH.S NGÔ THỊ MINH HỒNG	
CHỦ TRÌ THIẾT KẾ ĐIỆN	
KS. NGUYỄN THÀNH HOÀNG	
THIẾT KẾ:	
KS. NGUYỄN TÀI HIỆU	
TÊN BẢN VẼ:	
MẶT BẰNG CẢI TẠO ĐHKH LẦU 6-8-10-12	
HỒ SƠ: THIẾT KẾ THI CÔNG	
T/LE	HOÀN THÀNH
1/100	SỐ HIỆU BẢN VẼ
A3	AC-08

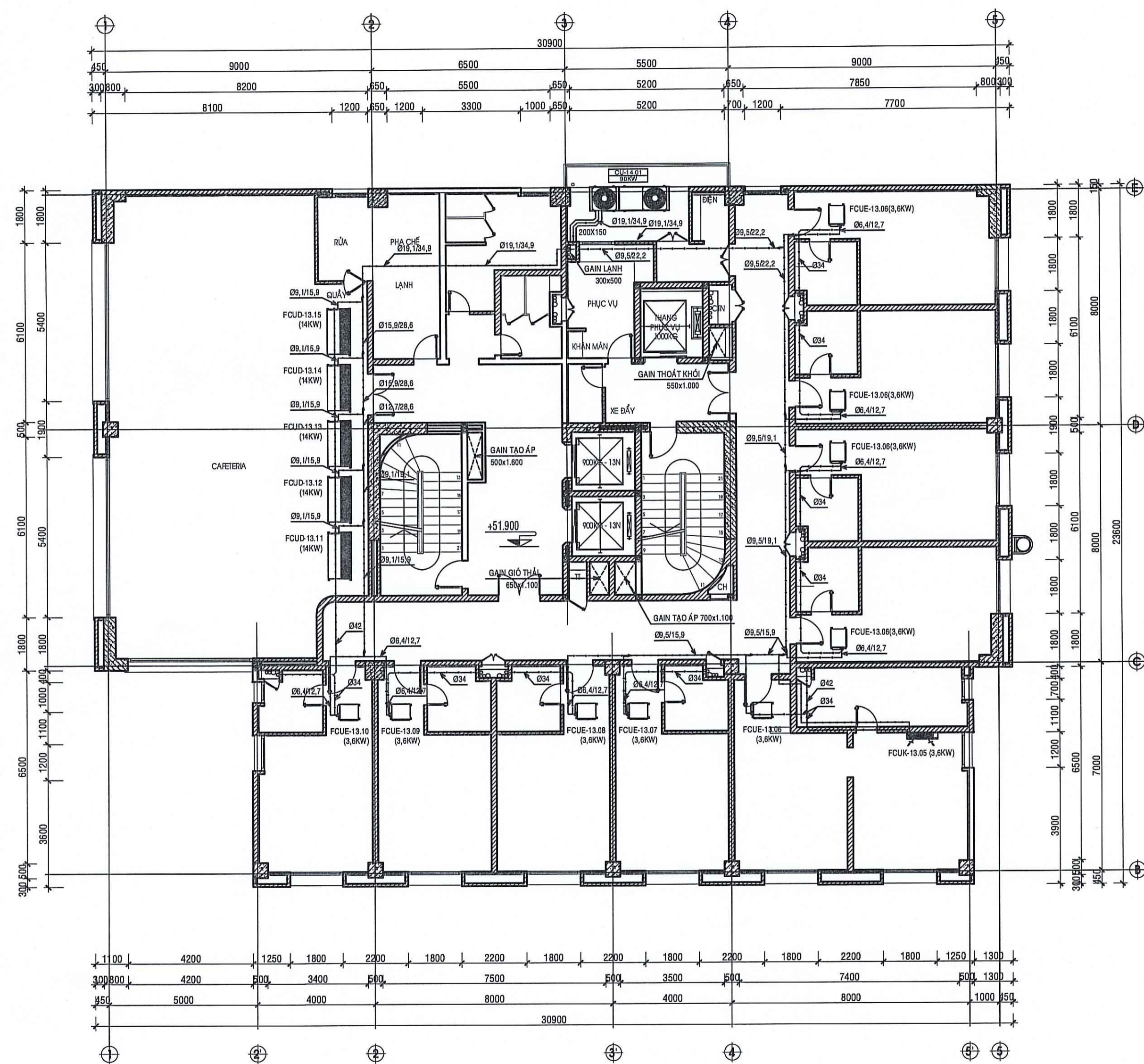

**MẶT BẰNG CẢI TẠO ĐHKH LẦU 13**

**CÁC YÊU CẦU CẢI TẠO THAY THẾ :**

- ỐNG DẪN MÔI CHẤT LẠNH**
- KÍCH CỠ, KÍCH THƯỚC CỦA ĐƯỜNG ỐNG DẪN MÔI CHẤT LẠNH (ỐNG GAS) PHẢI ĐÚNG THEO YÊU CẦU BẢNG VẼ THIẾT KẾ VÀ CÁC ĐẶT TÍNH KỸ THUẬT CỦA NHÀ CHẾ TẠO.
  - TẮT CẢ CÁC ĐƯỜNG ỐNG GAS ĐƯỢC VỆ SINH VÀ THỬ ÁP THEO TIÊU CHUẨN VÀ ĐƯỢC BỌC CÁCH NHIỆT MÔI DÀY 19MM, QUẢN NI LÔNG CÁCH ẨM Ở BÊN NGOÀI.
  - ĐƯỜNG ỐNG PHẢI THỐI NITƠ 99,99% BÊN TRONG VỆ SINH ỐNG VÀ NÉN NƠ TỐ ĐỂ THỬ KÍN ĐƯỜNG ỐNG.
  - KHI THAO TÁC TRÊN ĐƯỜNG ỐNG GAS PHẢI BẢO ĐẢM BA TIÊU CHÍ: SẠCH, KHỎ, KÍN.
- ỐNG NƯỚC XẢ**
- ĐƯỜNG ỐNG NƯỚC XẢ ĐƯỢC KIỂM TRA THAY THẾ LỚP BỌC CÁCH NHIỆT MÔI ĐỘ DÀY 13MM CHỦ Ý MỘT SỐ GHI CHÚ SAU:
  - ĐẢM BẢO ĐỘ ĐỐC ĐƯỜNG ỐNG <math>\le 1/100</math>.
  - BỌC CÁCH NHIỆT DÀY 13mm, QUẢN NI LÔNG CÁCH ẨM (TRỪ ĐƯỜNG ỐNG TRỰC CHÍNH).
  - PHẢI BƠM NƯỚC THỬ KÍN ĐƯỜNG ỐNG, KIỂM TRA VỆ SINH ĐƯỜNG ỐNG.
- CÁC TIÊU CHUẨN CHO HỆ BẢO ÔN ỐNG ĐỒNG - NƯỚC XẢ**

Sử dụng vật liệu cao su lưu hóa NBR cấu trúc ô kín được sản xuất bằng công nghệ liên kết hóa học (closes cell).

Tỷ trọng:  $50-65 \text{ kg/m}^3$   
 Nhiệt độ làm việc: từ  $-45^\circ\text{C}$  đến  $105^\circ\text{C}$   
 Hệ số dẫn nhiệt:  $0.036 \text{ W/m.K}$  tại  $20^\circ\text{C}$   
 Hệ số hấp thụ nước:  $\le 0.2\%$  theo thể tích (ASTM C209)  
 Tiêu chuẩn chống cháy:  
 +Class 0  
 +UL94 Class V-0, HB

**DÀN NÓNG:**

- CẢI TẠO VÀ THAY THẾ TẤT CẢ CÁC DÀN NÓNG Ở CÁC TẦNG.
- ĐẢM BẢO VÀ ĐÁP ỨNG KỸ THUẬT VỚI THIẾT BỊ DÀN LẠNH HIỆN HỮU

**DÀN LẠNH:**

- TẬN DỤNG LẠI CÂY DÀN LẠNH HIỆN HỮU
- THAY THẾ CÁC LINH KIỆN, PHỤ TÙNG TRÊN DÀN LẠNH CÓ TÌNH TRẠNG HƯ HỎNG.

**HỆ BẢO TRÌ THÔNG MINH AIRNET:**

- LẮP ĐẶT MÔI HỆ THỐNG KIỂM SOÁT THÔNG MINH

**NGÂN HÀNG PHÁT TRIỂN VIỆT NAM**  
**- CHI NHÁNH KHÁNH HÒA**  
**PHÊ DUYỆT**  
 Theo quyết định số.....  
 Ngày.....tháng.....năm.....  
 Ký tên

**CÔNG TY CP TƯ VẤN ĐẦU TƯ**  
**XÂY DỰNG ĐOTA VIỆT NAM**  
**THẨM TRA**  
 Theo Văn bản số.....  
 Ngày.....tháng.....năm.....  
 Chủ trì bộ môn kỹ tên:.....

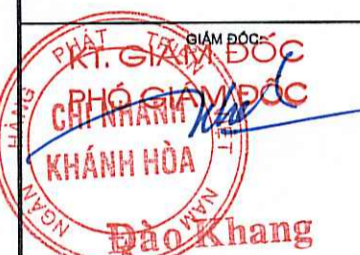
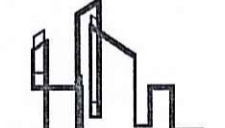
STT	NỘI DUNG
1	
2	
3	
4	
5	
GHI CHÚ: - ĐO KÍCH THƯỚC THỰC TẾ TRƯỚC KHI THI CÔNG - MÀU SẮC, VẬT LIỆU TRAO ĐỔI VỚI ĐƠN VỊ TƯ VẤN - NẾU CÓ THAY ĐỔI TRONG THỰC TẾ THI CÔNG, CẦN GHI CHÚ LẠI TRÊN BẢN VẼ VÀ TRAO ĐỔI VỚI ĐƠN VỊ TƯ VẤN	
CHỦ ĐẦU TƯ: CHI NHÁNH NGÂN HÀNG PHÁT TRIỂN KHU VỰC NAM TRUNG BỘ	
 NGÂN HÀNG PHÁT TRIỂN VIỆT NAM	
 Phạm Văn Đức KHÁNH HÒA	
CÔNG TRÌNH: CẢI TẠO, SỬA CHỮA HỆ THỐNG ĐIỀU HÒA KHÔNG KHÍ TÒA NHÀ SỐ 50 PHẠM VĂN ĐỒNG	
ĐỊA ĐIỂM: Thành phố Nha Trang- Khánh Hòa	
ĐƠN VỊ THIẾT KẾ:  CÔNG TY TNHH DỊCH VỤ TƯ VẤN VÀ XÂY DỰNG HTAN 171 NGUYỄN VĂN TRỜI, PHƯỜNG 11, QUẬN PHÚ NHUẬN, TP. HCM SỐ CHỈ MINH: 0313070858 GIÁM ĐỐC: DƯƠNG HÙNG SƠN	
TH.S NGÔ THỊ MINH HỒNG CHỦ TRÌ THIẾT KẾ ĐIỆN KS. NGUYỄN THANH HOÀNG THIẾT KẾ: KS. NGUYỄN TÀI HIẾU	
TÊN BẢN VẼ: MẶT BẰNG CẢI TẠO ĐHKH LẦU 13	
HỒ SƠ: THIẾT KẾ THI CÔNG	
TỈ LỆ	HOÀN THÀNH SỐ HIỆU BẢN VẼ
1/100	AC-09
A3	

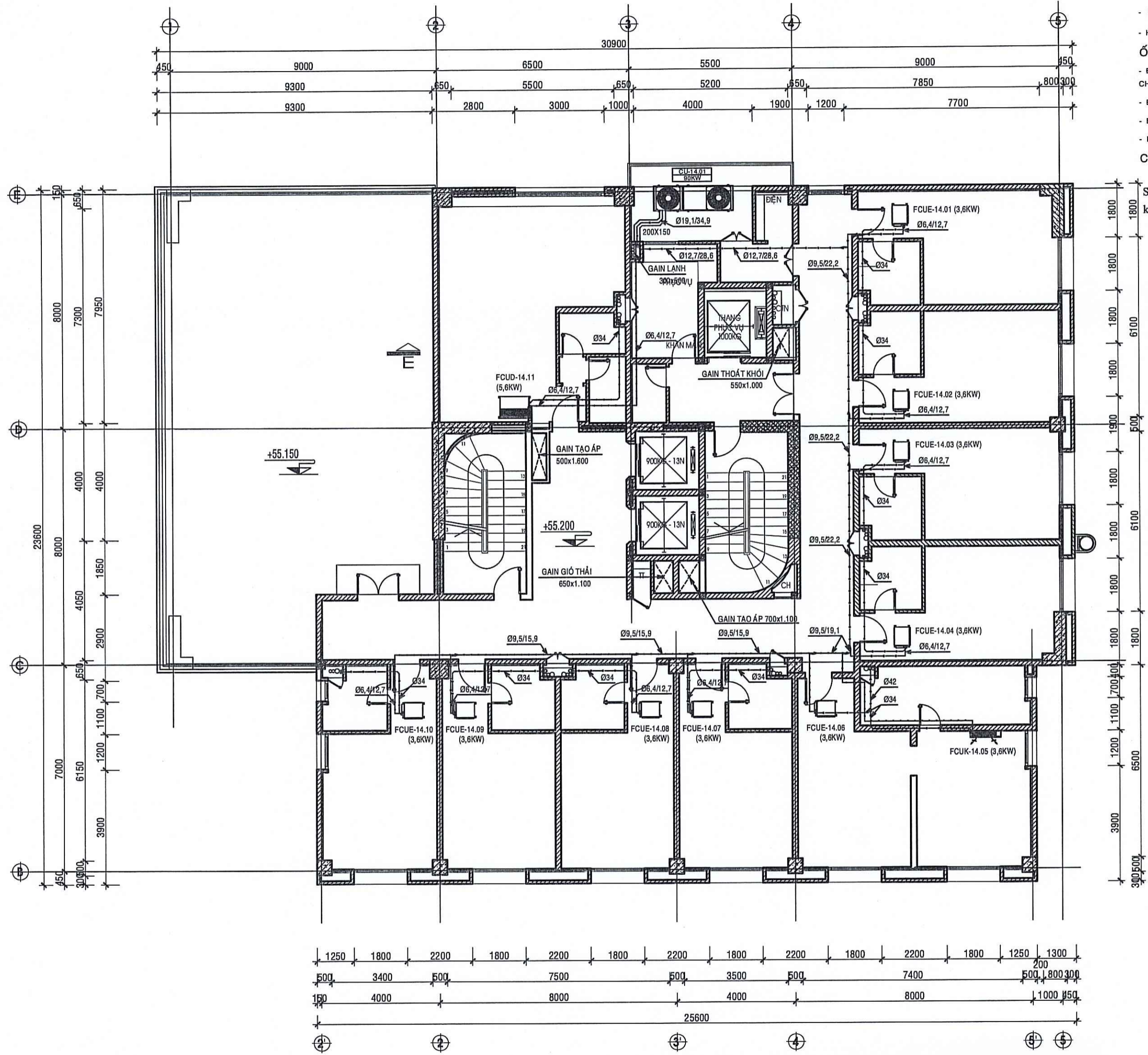

**MẶT BẰNG CẢI TẠO ĐHKHK LẦU 14**

**CÁC YÊU CẦU CẢI TẠO THAY THẾ :**

**ỐNG DẪN MÔI CHẤT LẠNH**

- KÍCH CỠ, KÍCH THƯỚC CỦA ĐƯỜNG ỚNG DẪN MÔI CHẤT LẠNH (ỚNG GAS) PHẢI ĐÚNG THEO YÊU CẦU BẢNG VẼ THIẾT KẾ VÀ CÁC ĐẶT TÍNH KỸ THUẬT CỦA NHÀ CHẾ TẠO.
- TẤT CẢ CÁC ĐƯỜNG ỚNG GAS ĐƯỢC VỆ SINH VÀ THỬ ẤP THEO TIÊU CHUẨN VÀ ĐƯỢC BỌC CÁCH NHIỆT MÔI DÂY 19MM , QUẤN NILONG CÁCH ẮM Ở BÊN NGOÀI.
- ĐƯỜNG ỚNG PHẢI THỐI NITƠ 99,99% BÊN TRONG VỆ SINH ỚNG VÀ NÉN NITƠ ĐỂ THỬ KÍN ĐƯỜNG ỚNG .
- KHI THAO TÁC TRÊN ĐƯỜNG ỚNG GAS PHẢI BẢO ĐẢM BA TIÊU CHÍ: SẠCH, KHÔ, KÍN.

**ỚNG NƯỚC XẢ**

- ĐƯỜNG ỚNG NƯỚC XẢ ĐƯỢC KIỂM TRA THAY THẾ LỚP BỌC CÁCH NHIỆT MÔI ĐỘ DÂY 13MM CHỦ Ý MỘT SỐ GHI CHÚ SAU:
- ĐẢM BẢO ĐỘ DỐC ĐƯỜNG ỚNG  $\geq 1/100$ .
- BỌC CÁCH NHIỆT DÂY 13mm, QUẤN NILONG CÁCH ẮM (TRỪ ĐƯỜNG ỚNG TRỰC CHÍNH).
- PHẢI BƠM NƯỚC THỬ KÍN ĐƯỜNG ỚNG , KIỂM TRA VỆ SINH ĐƯỜNG ỚNG.

**CÁC TIÊU CHUẨN CHO HỆ BẢO ỒN ỚNG ĐỒNG - NƯỚC XẢ**

- Sử dụng vật liệu cao su lưu hóa NBR cấu trúc ô kín được sản xuất bằng công nghệ liên kết hóa học (closes cell).
- Tỷ trọng: 50-65kg/m<sup>3</sup>
- Nhiệt độ làm việc: từ -45°C đến 105°C
- Hệ số dẫn nhiệt: 0.036 W/m.K tại 20°C
- Hệ số hấp thụ nước:  $\leq 0.2\%$  theo thể tích (ASTM C209)
- Tiêu chuẩn chống cháy:
- + Class 0
- + UL94 Class V-0, HB

**DÀN NÓNG:**

- CẢI TẠO VÀ THAY THẾ TẤT CẢ CÁC DÀN NÓNG Ở CÁC TẦNG.
- ĐẢM BẢO VÀ ẮP ỨNG KỸ THUẬT VỚI THIẾT BỊ DÀN LẠNH HIỆN HỮU

**DÀN LẠNH:**

- TẬN DỤNG LẠI CÁC DÀN LẠNH HIỆN HỮU
- THAY THẾ CÁC LINH KIỆN, PHỤ TÙNG TRÊN DÀN LẠNH CÓ TÌNH TRẠNG HƯ HỎNG.

**HỆ BẢO TRÌNH THÔNG MINH AIRNET:**

- LẮP ĐẶT MÔI HỆ THỐNG KIỂM SOÁT THÔNG MINH

**NGÂN HÀNG PHÁT TRIỂN VIỆT NAM  
- CHI NHÁNH KHÁNH HÒA**  
**PHÊ DUYỆT**  
Theo quyết định số.....  
Ngày.....tháng.....năm.....  
Ký tên

**CÔNG TY CP TƯ VẤN ĐẦU TƯ  
XÂY DỰNG DOTA VIỆT NAM**  
**THẨM TRA**  
Theo Văn bản số.....  
Ngày.....tháng.....năm.....  
Chủ trì bộ môn kỹ tên:.....

STT	NỘI DUNG
1	
2	
3	
4	
5	
GHI CHÚ:	
- ĐO KÍCH THƯỚC THỰC TẾ TRƯỚC KHI THI CÔNG	
- MÀU SẮC, VẬT LIỆU TRAO ĐỔI VỚI ĐƠN VỊ TVTK	
- NẾU CÓ THAY ĐỔI TRONG THỰC TẾ THI CÔNG, CÁN GHI CHÚ LẠI TRÊN BẢN VẼ VÀ TRAO ĐỔI VỚI ĐƠN VỊ TVTK	
CHỦ ĐẦU TƯ:	
CHI NHÁNH NGÂN HÀNG PHÁT TRIỂN KHU VỰC NAM TRUNG BỘ	
	
	
CÔNG TRÌNH: <b>Đào Khang</b>	
CẢI TẠO, SỬA CHỮA HỆ THỐNG ĐIỀU HÒA KHÔNG KHÍ TÒA NHÀ SỐ 50 PHẠM VĂN ĐỒNG	
ĐỊA ĐIỂM	
Thành phố Nha Trang- Khánh Hòa	
ĐƠN VỊ THIẾT KẾ:	
	
CÔNG TY TNHH DỊCH VỤ TƯ VẤN VÀ XÂY DỰNG HTAN	
171 NGUYỄN VĂN TRÔI, PHƯỜNG 11, QUẬN PHÚ NHUẬN	
TP. HO CHI MINH	
TEL: 0913070958	
	
CHỦ NHIỆM DỰ ÁN:	
TH.S NGÔ THỊ MINH HỒNG	
CHỦ TRÌ THIẾT KẾ ĐIỆN	
KS. NGUYỄN THANH HOÀNG	
THIẾT KẾ:	
KS. NGUYỄN TÀI HIỆU	
TÊN BẢN VẼ:	
MẶT BẰNG CẢI TẠO ĐHKHK LẦU 14	
HỒ SƠ: THIẾT KẾ THI CÔNG	
TỈ LỆ	HOÀN THÀNH SỐ HIỆU BẢN VẼ
1/100	AC-10
A3	

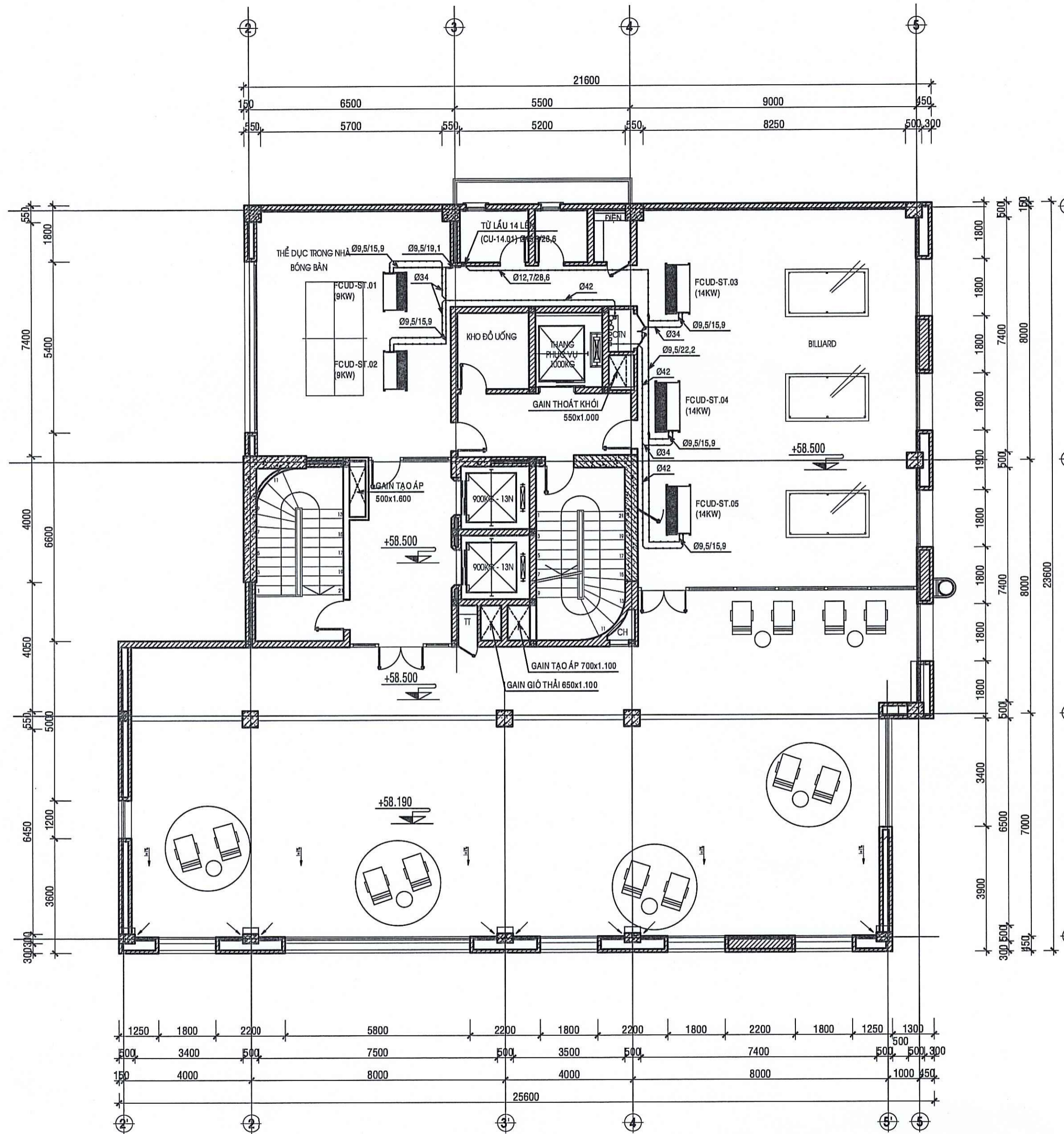

**MẶT BẰNG CẢI TẠO ĐHKK SÂN THƯỢNG**

**CÁC YÊU CẦU CẢI TẠO THAY THẾ :**

**ỐNG DẪN MÔI CHẤT LẠNH**

- KÍCH CỠ, KÍCH THƯỚC CỦA ĐƯỜNG ỐNG DẪN MÔI CHẤT LẠNH (ỐNG GAS) PHẢI ĐÚNG THEO YÊU CẦU BẢNG VẼ THIẾT KẾ VÀ CÁC ĐẶT TÍNH KỸ THUẬT CỦA NHÀ CHẾ TẠO.
- TẤT CẢ CÁC ĐƯỜNG ỐNG GAS ĐƯỢC VỆ SINH VÀ THỬ ÁP THEO TIÊU CHUẨN VÀ ĐƯỢC BỌC CÁCH NHIỆT MỖI DÂY 19MM, QUẤN NILONG CÁCH ẨM Ở BÊN NGOÀI.
- ĐƯỜNG ỐNG PHẢI THỐI NITƠ 99,99% BÊN TRONG VỆ SINH ỐNG VÀ NÉN NI TỐ ĐỂ THỬ KÍN ĐƯỜNG ỐNG.
- KHÍ THAO TÁC TRÊN ĐƯỜNG ỐNG GAS PHẢI BẢO ĐẢM BA TIÊU CHÍ: SẠCH, KHÔ, KÍN.

**ỐNG NƯỚC XẢ**

- ĐƯỜNG ỐNG NƯỚC XẢ ĐƯỢC KIỂM TRA THAY THẾ LỚP BỌC CÁCH NHIỆT MỖI DÂY 13MM CHỮ Ý MỘT SỐ GHI CHÚ SAU:
- ĐẢM BẢO ĐỘ DỐC ĐƯỜNG ỐNG <math>\leq 1/100</math>.
- BỌC CÁCH NHIỆT DÂY 13mm, QUẤN NI LÔNG CÁCH ẨM (TRỪ ĐƯỜNG ỐNG TRỰC CHÍNH).
- PHẢI BƠM NƯỚC THỬ KÍN ĐƯỜNG ỐNG, KIỂM TRA VỆ SINH ĐƯỜNG ỐNG.

**CÁC TIÊU CHUẨN CHO HỆ BẢO ÔN ỐNG ĐỒNG - NƯỚC XẢ**

Sử dụng vật liệu cao su lưu hóa NBR cấu trúc ô kín được sản xuất bằng công nghệ liên kết hóa học (closes cell).  
 Tỷ trọng: 50-65kg/m<sup>3</sup>  
 Nhiệt độ làm việc: từ -45°C đến 105°C  
 Hệ số dẫn nhiệt: 0.036 W/m.K tại 20°C  
 Hệ số hấp thụ nước: <math>\leq 0.2\%</math> theo thể tích (ASTM C209)  
 Tiêu chuẩn chống cháy:  
 + Class 0  
 + UL94 Class V-0, HB

**DÀN NÓNG:**

- CẢI TẠO VÀ THAY THẾ TẤT CẢ CÁC DÀN NÓNG Ở CÁC TẦNG.
- ĐẢM BẢO VÀ ĐÁP ỨNG KỸ THUẬT VỚI THIẾT BỊ DÀN LẠNH HIỆN HỮU

**DÀN LẠNH:**

- TẬN DỤNG LẠI CÁC DÀN LẠNH HIỆN HỮU
- THAY THẾ CÁC LINH KIỆN, PHỤ TÙNG TRÊN DÀN LẠNH CÓ TÌNH TRẠNG HƯ HỎNG.

**HỆ BẢO TRÌ THÔNG MINH AIRNET:**

- LẮP ĐẶT MỚI HỆ THỐNG KIỂM SOÁT THÔNG MINH

**PHÊ DUYỆT**  
 NGÂN HÀNG PHÁT TRIỂN VIỆT NAM  
 - CHI NHÁNH KHÁNH HÒA  
 Theo quyết định số.....  
 Ngày.....tháng.....năm.....  
 Ký tên

**THẨM TRA**  
 CÔNG TY CP TƯ VẤN ĐẦU TƯ  
 XÂY DỰNG ĐOTA VIỆT NAM  
 Theo Văn bản số:.....  
 Ngày.....tháng.....năm.....  
 Chủ trì bộ môn ký tên:.....

STT	NỘI DUNG
1	
2	
3	
4	
5	

GHI CHÚ:  
 - ĐO KÍCH THƯỚC THỰC TẾ TRƯỚC KHI THI CÔNG  
 - MÀU SẮC, VẬT LIỆU TRAO ĐỔI VỚI ĐƠN VỊ TVTK  
 - NẾU CÓ THAY ĐỔI TRONG THỰC TẾ THI CÔNG, CẦN GHI CHÚ LẠI TRÊN BẢN VẼ VÀ TRAO ĐỔI VỚI ĐƠN VỊ TVTK

CHỦ ĐẦU TƯ:  
 CHI NHÁNH NGÂN HÀNG PHÁT TRIỂN KHU VỰC NAM TRUNG BỘ

**Đào Khang**

CÔNG TRÌNH:  
 CẢI TẠO, SỬA CHỮA HỆ THỐNG ĐIỀU HÒA KHÔNG KHÍ TÒA NHÀ SỐ 50 PHẠM VĂN ĐỒNG

ĐỊA ĐIỂM:  
 Thành phố Nha Trang- Khánh Hòa

ĐƠN VỊ THIẾT KẾ:  
  
**CÔNG TY TNHH DỊCH VỤ TƯ VẤN VÀ XÂY DỰNG HTAN**  
 171 NGUYỄN VĂN TRỜI, PHƯỜNG 11, QUẬN PHÚ NHUẬN TP. HỒ CHÍ MINH TEL: 0913070858

CHUYÊN VIÊN ANH VĂN  
 TH.S NGUYỄN MINH HỒNG  
 CHỦ TRÌ THIẾT KẾ ĐIỆN

KS. NGUYỄN THANH HOÀNG  
 THIẾT KẾ:

KS. NGUYỄN TÀI HIẾU

TÊN BẢN VẼ:  
**MẶT BẰNG CẢI TẠO ĐHKK SÂN THƯỢNG**

HỒ SƠ: THIẾT KẾ THI CÔNG

TỈ LỆ	HOÀN THÀNH	SỐ HIỆU BẢN VẼ
1/100		AC-11
A3		

**BẢNG THỐNG KÊ VẬT TƯ THIẾT BỊ ĐHKK**

STT	Tên vật tư	Đơn vị	Số lượng
I	DÀN NÓNG TRUNG TÂM VRV A MAX - CHỐNG ẨM MÒN MUỐI BIỂN CAO CẤP - INVERTER - MCL R410A		
A	THAY THỂ THIẾT BỊ DÀN NÓNG CHO TẦNG TRỆT		
	Tổ hợp dàn nóng RXQ24AMYMW Bao gồm các model: 2XRXQ12AYMW	Tổ	1,
	Bộ chia gas dàn nóng model: BHFP22P100-8	cái	1,
B	THAY THỂ THIẾT BỊ DÀN NÓNG CHO TẦNG LŨNG		
	Tổ hợp dàn nóng RXQ52AMYMW Bao gồm các model: RXQ16AYMW+2XRXO18AYMW	Tổ	1,
	Bộ nối dàn nóng BHFP22P151-8	cái	1,
C	THAY THỂ THIẾT BỊ DÀN NÓNG CHO TẦNG 01		
	Tổ hợp dàn nóng RXQ52AMYMW Bao gồm các model: RXQ16AYMW+2XRXO18AYMW	tổ	2,
	Bộ nối dàn nóng BHFP22P151-8	cái	2,
D	THAY THỂ THIẾT BỊ DÀN NÓNG CHO TẦNG 02 + TẦNG KỸ THUẬT + TẦNG 03		
	Tổ hợp dàn nóng RXQ52AMYMW Bao gồm các model: RXQ16AYMW+2XRXO18AYMW	tổ	2,
	Bộ nối dàn nóng BHFP22P151-8	cái	2,
E	THAY THỂ THIẾT BỊ DÀN NÓNG CHO TẦNG 04		
	Dàn nóng RXQ16AYMW	tổ	1,
F	THAY THỂ THIẾT BỊ DÀN NÓNG CHO TẦNG 05 + TẦNG 06		
	Tổ hợp dàn nóng RXQ32AMYMW Bao gồm các model: RXQ14AYMW+RXQ18AYMW	tổ	1,
	Bộ nối dàn nóng BHFP22P100-8	cái	1,
	Bộ điều khiển nổi dây BRC1E63	cái	32,
G	THAY THỂ THIẾT BỊ DÀN NÓNG CHO TẦNG 07 + TẦNG 08		
	Tổ hợp dàn nóng RXQ32AMYMW Bao gồm các model: RXQ14AYMW+RXQ18AYMW	tổ	1,
	Bộ nối dàn nóng BHFP22P100-8	cái	1,
H	THAY THỂ THIẾT BỊ DÀN NÓNG CHO TẦNG 09 + TẦNG 10		
	Tổ hợp dàn nóng RXQ32AMYMW Bao gồm các model: RXQ14AYMW+RXQ18AYMW	tổ	1,
	Bộ nối dàn nóng BHFP22P100-8	cái	1,
I	THAY THỂ THIẾT BỊ DÀN NÓNG CHO TẦNG 11 + TẦNG 12		
	Tổ hợp dàn nóng RXQ32AMYMW Bao gồm các model: RXQ14AYMW+RXQ18AYMW	tổ	1,
	Bộ nối dàn nóng BHFP22P100-8	cái	1,
J	THAY THỂ THIẾT BỊ DÀN NÓNG CHO TẦNG 13		
	Tổ hợp dàn nóng RXQ32AMYMW Bao gồm các model: RXQ14AYMW+RXQ18AYMW	tổ	1,
	Bộ nối dàn nóng BHFP22P100-8	cái	1,
K	THAY THỂ THIẾT BỊ DÀN NÓNG CHO TẦNG 14 + SÂN THƯỢNG		
	Tổ hợp dàn nóng RXQ32AMYMW Bao gồm các model: RXQ14AYMW+RXQ18AYMW	tổ	1,
	Bộ nối dàn nóng BHFP22P100-8	cái	1,
II	BỘ DỊCH VỤ AIRNET CHO HỆ THỐNG VRV - 1 NĂM	dàn	30,

STT	Tên công tác	Đơn vị	Khối lượng
1	Công tác lắp đặt tháo dỡ	0	0,0
2	Tháo dỡ dàn nóng trung tâm	cái	30,0
3	Lắp đặt modul dàn nóng VRV mới	cái	30,0
4	Lắp đặt bộ điều khiển dây	hộp	32,0
5	Tháo dỡ lớp cách nhiệt đường ống đồng- ống nước	1m2	250,0
6	Vận chuyển dàn nóng mới lên cao	cầu kiện	30,0
7	Vận chuyển dàn nóng cũ đi xuống	cầu kiện	30,0
8	Thử kín hệ thống	0	0,0
9	Thử áp, vệ sinh đường ống đồng cho hệ thống	100m	46,880
10	Thử kín, vệ sinh đường ống nước ngưng D 34	100m	12,170
11	Thử kín, vệ sinh đường ống nước ngưng D 42	100m	2,950
12	Lắp đặt ống đồng + bảo ôn	0	0,0
13	Lắp đặt bộ chia gas dàn nóng	cái	12,0
14	Lắp đặt ống đồng nối bằng phương pháp hàn, đoạn ống dài 2m, đường kính ống 12,7mm dày 0.81mm	100m	0,250
15	Lắp đặt ống đồng nối bằng phương pháp hàn, đoạn ống dài 2m, đường kính ống 15,88mm dày 1.02mm	100m	0,40
16	Lắp đặt ống đồng nối bằng phương pháp hàn, đoạn ống dài 2m, đường kính ống 19,05 mm dày 1.02mm	100m	0,060
17	Lắp đặt ống đồng nối bằng phương pháp hàn, đoạn ống dài 2m, đường kính ống 28,58mm dày 1.02mm	100m	0,250
18	Lắp đặt ống đồng nối bằng phương pháp hàn, đoạn ống dài 2m, đường kính ống 34,9mm dày 1.22mm	100m	0,060
19	Bảo ôn ống đồng bằng ống cách nhiệt xốp, đường kính D6 dày 19mm class 0 ( Aerofoam, Mflex)	100m	7,230
20	Bảo ôn ống đồng bằng ống cách nhiệt xốp, đường kính D10 dày 19mm class 0 ( Aerofoam, Mflex)	100m	10,420
21	Bảo ôn ống đồng bằng ống cách nhiệt xốp, đường kính D13 dày 19mm class 0 ( Aerofoam, Mflex)	100m	8,290
22	Bảo ôn ống đồng bằng ống cách nhiệt xốp, đường kính D16 dày 19mm class 0 ( Aerofoam, Mflex)	100m	6,740
23	Bảo ôn ống đồng bằng ống cách nhiệt xốp, đường kính D19 dày 19mm class 0 ( Aerofoam, Mflex)	100m	5,810
24	Bảo ôn ống đồng bằng ống cách nhiệt xốp, đường kính D22 dày 19mm class 0 ( Aerofoam, Mflex)	100m	2,60
25	Bảo ôn ống đồng bằng ống cách nhiệt xốp, đường kính D28 dày 19mm class 0 ( Aerofoam, Mflex)	100m	2,980
26	Bảo ôn ống đồng bằng ống cách nhiệt xốp, đường kính D35 dày 19mm class 0 ( Aerofoam, Mflex)	100m	0,60
27	Bảo ôn ống đồng bằng ống cách nhiệt xốp, đường kính D42 dày 19mm class 0 ( Aerofoam, Mflex)	100m	2,210

28	Lắp đặt bảo ôn ống nước	0	0,0
29	Bảo ôn ống nước bằng ống cách nhiệt xốp, đường kính D35 dày 13mm class 0 ( Aerofoam, Mflex)	100m	12,170
30	Bảo ôn ống nước bằng ống cách nhiệt xốp, đường kính D42 dày 13mm class 0 ( Aerofoam, Mflex)	100m	2,950
31	Lắp đặt máng tôn che ống đồng	0	0,0
32	Lắp đặt máng tôn che ống đồng kt 300x200	m	10,0
33	Lắp đặt máng tôn che ống đồng kt 200x150	m	15,0
34	Nạp gas R410 bổ sung hệ thống	kg	300,0
35	Thay thế phụ tùng dàn lạnh	0	0,0
36	Lắp đặt Bo khiển	cái	244,0
37	Lắp đặt Điện trở	cái	247,0
38	Lắp đặt Bo quạt	cái	236,0
39	Lắp đặt Mô tơ quạt	cái	247,0
40	Lắp đặt Cảm biến c4	cái	236,0
41	Lắp đặt Cảm biến c5	cái	236,0
42	Lắp đặt Cảm biến c9	cái	236,0
43	Lắp đặt Cuộn coil	cái	247,0
44	Lắp đặt Bơm nước ngưng	cái	236,0
45	Lắp đặt Bo công suất quạt	cái	79,0

**NGÂN HÀNG PHÁT TRIỂN VIỆT NAM  
- CHI NHÁNH KHÁNH HÒA**

**PHÊ DUYỆT**

Theo quyết định số.....  
Ngày.....tháng.....năm.....  
Ký tên

**CÔNG TY CP TƯ VẤN ĐẦU TƯ  
XÂY DỰNG ĐOTA VIỆT NAM**

**THẨM TRA**

Theo Văn bản số.....  
Ngày.....tháng.....năm.....  
Chủ trì bộ môn ký tên:.....

STT	NỘI DUNG
1	
2	
3	
4	
5	

GHI CHÚ:  
- ĐO KÍCH THƯỚC THỰC TẾ TRƯỚC KHI THI CÔNG  
- MÀU SẮC, VẬT LIỆU TRAO ĐỔI VỚI ĐƠN VỊ TVTK  
- NẾU CÓ THAY ĐỔI TRONG THỰC TẾ THI CÔNG, CẦN GHI CHÚ LẠI TRÊN BẢN VẼ VÀ TRAO ĐỔI VỚI ĐƠN VỊ TVTK

CHỦ ĐẦU TƯ:  
CHI NHÁNH NGÂN HÀNG PHÁT TRIỂN KHU VỰC NAM TRUNG BỘ

GIÁM ĐỐC:  
**PHẠM VĂN ĐỒNG**  
PHÓ GIÁM ĐỐC  
**KHÁNH HÒA**  
**Đào Khang**

CÔNG TRÌNH:  
CÀI TẠO, SỬA CHỮA HỆ THỐNG ĐIỀU HÒA KHÔNG KHÍ TÒA NHÀ SỐ 50 ĐƯỜNG PHẠM VĂN ĐỒNG

ĐỊA ĐIỂM:  
50 PHẠM VĂN ĐỒNG, PHƯỜNG VINH HẢI, TP. NHA TRANG, TỈNH KHÁNH HÒA

HẠNG MỤC:  
ĐIỀU HÒA KHÔNG KHÍ VÀ THÔNG GIÓ

ĐƠN VỊ THIẾT KẾ:  
  
**CÔNG TY TNHH DỊCH VỤ TƯ VẤN VÀ XÂY DỰNG HTAN**  
171 NGUYỄN VĂN TRỜI, PHƯỜNG 11, QUẬN PHÚ NHUẬN TP. HỒ CHÍ MINH  
TEL: 0913070858

GIÁM ĐỐC:  
**CÔNG TY TNHH DỊCH VỤ TƯ VẤN VÀ XÂY DỰNG HTAN**  
**ĐƯƠNG HÙNG SƠN**

CHỦ NHIỆM DỰ ÁN:  
TH.S NGÔ THỊ MINH HỒNG

CHỦ TRÌ THIẾT KẾ ĐIỆN:  
KS. NGUYỄN THANH HOÀNG

THIẾT KẾ:  
KS. NGUYỄN TÀI HIẾU

TÊN BẢN VẼ:  
**BẢNG THỐNG KÊ VẬT TƯ THIẾT BỊ ĐHKK**

HỒ SƠ: THIẾT KẾ THI CÔNG

TỈ LỆ	HOÀN THÀNH	SỐ HIỆU BẢN VẼ
1/100		AC-12
A2		