

MẪU SỐ 4A

HỒ SƠ MỜI THẦU MUA SẴM HÀNG HÓA QUA MẠNG MỘT GIAI ĐOẠN MỘT TÚI HỒ SƠ

(Ban hành kèm theo Thông tư số 79/2025/TT-BTC
ngày 04 tháng 8 năm 2025 của Bộ trưởng Bộ Tài chính)

HỒ SƠ MỜI THẦU

Số hiệu gói thầu và số E-TBMT (trên Hệ thống):

01 _____

Tên gói thầu (theo nội dung E-TBMT trên Hệ thống):

Cung cấp và lắp đặt Thiết bị phụ trợ

Dự án/dự toán mua sắm (theo nội dung E-TBMT trên Hệ thống):

Cải tạo mặt bằng tầng 3 trạm VIH thành phòng máy tiêu chuẩn đặt thiết bị IP công suất lớn

Phát hành ngày (theo nội dung E-TBMT trên Hệ thống):

Ban hành kèm theo Quyết định (theo nội dung E-TBMT trên Hệ thống):

11001/QĐ-MPTNet4 - KHĐT

CHỦ ĐẦU TƯ
TRUNG TÂM HẠ TẦNG MẠNG MIỀN BẮC
GIÁM ĐỐC



Nguyễn Việt Khoa

MỤC LỤC

Mô tả tóm tắt

Phần 1. THỦ TỤC ĐẦU THẦU

Chương I. Chỉ dẫn nhà thầu

Chương II. Bảng dữ liệu đấu thầu

Chương III. Tiêu chuẩn đánh giá E-HSDT

Chương IV. Biểu mẫu mời thầu và dự thầu

Phần 2. YÊU CẦU VỀ KỸ THUẬT

Chương V. Yêu cầu về kỹ thuật

Phần 3A. ĐIỀU KIỆN HỢP ĐỒNG

Chương VI. Điều kiện chung của hợp đồng

Chương VII. Điều kiện cụ thể của hợp đồng

Hoặc Phần 3B. THỎA THUẬN KHUNG (Áp dụng đối với mua sắm tập trung sử dụng thỏa thuận khung)

Chương VI. Điều kiện chung của thỏa thuận khung

Chương VII. Điều kiện cụ thể của thỏa thuận khung

Chương VIII. Thỏa thuận khung

Phần 4. BIỂU MẪU HỢP ĐỒNG

Phụ lục. Các ví dụ

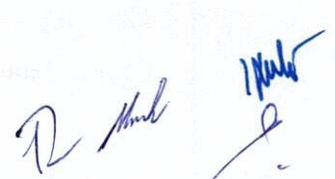

MÔ TẢ TÓM TẮT

Phần 1. THỦ TỤC ĐẦU THẦU

Chương I. Chỉ dẫn nhà thầu

Chương này cung cấp thông tin nhằm giúp nhà thầu chuẩn bị E-HSĐT. Thông tin bao gồm các quy định về việc chuẩn bị, nộp E-HSĐT, mở thầu, đánh giá E-HSĐT và trao hợp đồng. Chỉ được sử dụng mà không được sửa đổi các quy định tại Chương này.

Chương này áp dụng thống nhất đối với tất cả các gói thầu mua sắm hàng hóa qua mạng, được cố định theo định dạng tệp tin PDF và đăng tải trên Hệ thống.

Chương II. Bảng dữ liệu đấu thầu

Chương này quy định cụ thể các nội dung của Chương I khi áp dụng đối với từng gói thầu.

Chương này được số hóa dưới dạng các biểu mẫu trên Hệ thống (webform). Chủ đầu tư, tổ chuyên gia nhập các nội dung thông tin vào E-BDL trên Hệ thống.

Chương III. Tiêu chuẩn đánh giá E-HSĐT

Chương này bao gồm các tiêu chí để đánh giá E-HSĐT. Cụ thể:

- Mục 1 (Đánh giá tính hợp lệ của E-HSĐT) được cố định theo định dạng tệp tin PDF/Word và đăng tải trên Hệ thống;

- Mục 2 (Tiêu chuẩn đánh giá về năng lực, kinh nghiệm) được số hóa dưới dạng webform. Chủ đầu tư, tổ chuyên gia cần nhập thông tin vào các webform tương ứng;

- Mục 3 (Tiêu chuẩn đánh giá về kỹ thuật), Mục 4 (Tiêu chuẩn đánh giá về tài chính) và Mục 5 (Phương án kỹ thuật thay thế trong E-HSĐT (nếu có)) là tệp tin PDF/Word do Chủ đầu tư, tổ chuyên gia chuẩn bị và đăng tải trên Hệ thống.

Căn cứ các thông tin do Chủ đầu tư, tổ chuyên gia nhập, Hệ thống tự động tạo ra các biểu mẫu dự thầu có liên quan tương ứng với tiêu chuẩn đánh giá.

Chương IV. Biểu mẫu mời thầu và dự thầu

Chương này bao gồm các biểu mẫu mà Chủ đầu tư và nhà thầu sẽ phải hoàn chỉnh để thành một phần nội dung của E-HSMT và E-HSĐT.

Chương này được số hóa dưới dạng webform. Chủ đầu tư, tổ chuyên gia và nhà thầu cần nhập các thông tin vào webform tương ứng phù hợp với gói thầu để lập E-HSMT, E-HSĐT trên Hệ thống.

Phần 2. YÊU CẦU VỀ KỸ THUẬT

Chương V. Yêu cầu về kỹ thuật

Chương này nêu các yêu cầu về kỹ thuật và bản vẽ để mô tả các đặc tính kỹ thuật của hàng hóa và dịch vụ liên quan; các nội dung về kiểm tra và thử nghiệm hàng hóa (nếu có) được hiển thị dưới dạng tệp tin PDF/Word/CAD do Chủ đầu tư, tổ chuyên gia chuẩn bị và đính kèm lên Hệ thống.

Phần 3A. ĐIỀU KIỆN HỢP ĐỒNG

Chương VI. Điều kiện chung của hợp đồng

Chương này gồm điều khoản chung được áp dụng cho tất cả các hợp đồng của các gói

thầu khác nhau. Chỉ được sử dụng mà không được sửa đổi các quy định tại Chương này.

Chương này áp dụng thống nhất đối với tất cả các gói thầu mua sắm hàng hóa qua mạng, được cố định theo định dạng tệp tin PDF và đăng tải trên Hệ thống.

Chương VII. Điều kiện cụ thể của hợp đồng

Chương này bao gồm dữ liệu hợp đồng và Điều kiện cụ thể, trong đó có điều khoản cụ thể cho mỗi hợp đồng. Điều kiện cụ thể của hợp đồng nhằm chi tiết hóa, bổ sung nhưng không được thay thế Điều kiện chung của Hợp đồng.

Chương này được số hóa dưới dạng webform. Chủ đầu tư, tổ chuyên gia nhập các nội dung thông tin vào Điều kiện cụ thể của hợp đồng trên Hệ thống.

Phần 3B. THỎA THUẬN KHUNG (Áp dụng đối với mua sắm tập trung sử dụng thỏa thuận khung)

Chương VI. Điều kiện chung của thỏa thuận khung

Chương VII. Điều kiện cụ thể của thỏa thuận khung

Chương VIII. Thỏa thuận khung

Phần 4. BIỂU MẪU HỢP ĐỒNG

Phần này gồm các biểu mẫu mà sau khi được hoàn chỉnh sẽ trở thành một bộ phận cấu thành của hợp đồng. Các mẫu bảo lãnh thực hiện hợp đồng (Thư bảo lãnh) và Bảo lãnh tiền tạm ứng (nếu có) do nhà thầu trúng thầu hoàn chỉnh trước khi hợp đồng có hiệu lực.

Phần này bao gồm tệp tin PDF/Word do Chủ đầu tư, tổ chuyên gia chuẩn bị theo mẫu.

Phần 1. THỦ TỤC ĐẤU THẦU
Chương I. CHỈ DẪN NHÀ THẦU

| | |
|--|--|
| <p>1. Phạm vi gói thầu</p> | <p>1.1. Chủ đầu tư quy định tại E-BDL phát hành bộ E-HSMT này để lựa chọn nhà thầu thực hiện gói thầu mua sắm hàng hóa theo phương thức một giai đoạn một túi hồ sơ.</p> <p>1.2. Tên gói thầu, dự án/dự toán mua sắm; số lượng, số hiệu các phần thuộc gói thầu (trường hợp gói thầu chia thành nhiều phần độc lập) được quy định tại E-BDL.</p> |
| <p>2. Giải thích từ ngữ trong đấu thầu qua mạng</p> | <p>2.1. Thời điểm đóng thầu là thời điểm hết hạn nhận E-HSMT và được quy định trong E-TBMT trên Hệ thống.</p> <p>2.2. Ngày là ngày theo dương lịch, bao gồm cả ngày nghỉ cuối tuần, nghỉ lễ, nghỉ Tết theo quy định của pháp luật về lao động.</p> <p>2.3. Thời gian và ngày tháng trên Hệ thống là thời gian và ngày tháng được hiển thị trên Hệ thống (GMT+7).</p> |
| <p>3. Nguồn vốn</p> | <p>Nguồn vốn để sử dụng cho gói thầu được quy định tại E-BDL.</p> |
| <p>4. Hành vi bị cấm</p> | <p>4.1. Đưa, nhận, môi giới hối lộ.</p> <p>4.2. Lợi dụng chức vụ, quyền hạn để gây ảnh hưởng, can thiệp trái pháp luật vào hoạt động đấu thầu dưới mọi hình thức.</p> <p>4.3. Thông thầu bao gồm các hành vi sau đây:</p> <p>a) Dàn xếp, thỏa thuận, ép buộc để một hoặc các bên chuẩn bị E-HSMT hoặc rút E-HSMT để một bên trúng thầu;</p> <p>b) Dàn xếp, thỏa thuận để từ chối cung cấp hàng hóa, dịch vụ, không ký hợp đồng thầu phụ hoặc thực hiện các hình thức thỏa thuận khác nhằm hạn chế cạnh tranh để một bên trúng thầu;</p> <p>c) Nhà thầu có năng lực, kinh nghiệm đã tham dự thầu và đáp ứng yêu cầu của E-HSMT nhưng cố ý không cung cấp tài liệu để chứng minh năng lực, kinh nghiệm khi được Chủ đầu tư yêu cầu làm rõ E-HSMT hoặc khi được yêu cầu đối chiếu tài liệu nhằm tạo điều kiện để một bên trúng thầu.</p> <p>4.4. Gian lận bao gồm các hành vi sau đây:</p> <p>a) Làm giả hoặc làm sai lệch thông tin, hồ sơ, tài liệu trong đấu thầu;</p> <p>b) Cố ý cung cấp thông tin, tài liệu không trung thực, không khách quan trong E-HSMT nhằm làm sai lệch kết quả lựa chọn nhà thầu.</p> <p>4.5. Cản trở bao gồm các hành vi sau đây:</p> <p>a) Hủy hoại, lừa dối, thay đổi, che giấu chứng cứ hoặc báo cáo sai sự thật; đe dọa hoặc gợi ý đối với bất kỳ bên nào nhằm ngăn chặn việc làm rõ hành vi đưa, nhận, môi giới hối lộ, gian lận hoặc thông đồng với cơ quan có chức năng, thẩm quyền về giám sát, kiểm tra, thanh tra, kiểm toán;</p> <p>b) Cản trở người có thẩm quyền, chủ đầu tư, nhà thầu trong lựa chọn nhà thầu;</p> <p>c) Cản trở cơ quan có thẩm quyền giám sát, kiểm tra, thanh tra, kiểm toán đối với hoạt động đấu thầu;</p> <p>d) Cố tình khiếu nại, tố cáo, kiến nghị sai sự thật để cản trở hoạt động đấu thầu;</p> <p>đ) Có hành vi vi phạm pháp luật về an toàn, an ninh mạng nhằm can thiệp,</p> |

cản trở việc đấu thầu qua mạng.

4.6. Không bảo đảm công bằng, minh bạch bao gồm các hành vi sau đây:

- a) Tham dự thầu với tư cách là nhà thầu đối với gói thầu do mình làm chủ đầu tư hoặc thực hiện nhiệm vụ của chủ đầu tư không đúng quy định của Luật Đấu thầu;
- b) Tham gia lập, đồng thời tham gia thẩm định E-HSMT đối với cùng một gói thầu;
- c) Tham gia đánh giá E-HSDT đồng thời tham gia thẩm định kết quả lựa chọn nhà thầu đối với cùng một gói thầu;
- d) Cá nhân thuộc chủ đầu tư trực tiếp tham gia quá trình lựa chọn nhà thầu hoặc tham gia tổ chuyên gia, tổ thẩm định kết quả lựa chọn nhà thầu hoặc là người có thẩm quyền, người đứng đầu chủ đầu tư đối với các gói thầu do người có quan hệ gia đình theo quy định của Luật Doanh nghiệp đứng tên dự thầu hoặc là người đại diện hợp pháp của nhà thầu tham dự thầu;
- đ) Nhà thầu tham dự thầu gói thầu mua sắm hàng hóa do nhà thầu đó cung cấp dịch vụ tư vấn: lập, thẩm tra, thẩm định dự toán, thiết kế kỹ thuật, thiết kế bản vẽ thi công, thiết kế kỹ thuật tổng thể (thiết kế FEED); lập, thẩm định E-HSMST, E-HSMT; đánh giá E-HSDST, E-HSDT; kiểm định hàng hóa; thẩm định kết quả lựa chọn nhà thầu; giám sát thực hiện hợp đồng;
- e) Đứng tên tham dự thầu gói thầu thuộc dự án do chủ đầu tư là cơ quan, tổ chức nơi mình đã công tác và giữ chức vụ lãnh đạo, quản lý trong thời gian 12 tháng kể từ ngày không còn làm việc tại cơ quan, tổ chức đó;
- g) Nêu yêu cầu cụ thể về nhãn hiệu, xuất xứ hàng hóa trong E-HSMT, trừ trường hợp quy định tại điểm e khoản 3 Điều 10, khoản 2 Điều 44 và khoản 1 Điều 56 của Luật Đấu thầu;

4.7. Tiết lộ những tài liệu, thông tin về quá trình lựa chọn nhà thầu, trừ trường hợp cung cấp thông tin theo quy định tại điểm b khoản 8 Điều 77, khoản 11 Điều 78, khoản 4 Điều 80, khoản 4 Điều 81, khoản 2 Điều 82 của Luật Đấu thầu, bao gồm:

- a) Nội dung E-HSMT trước thời điểm phát hành theo quy định;
- b) Nội dung E-HSDT; nội dung yêu cầu làm rõ E-HSDT của Chủ đầu tư và trả lời của nhà thầu trong quá trình đánh giá E-HSDT; báo cáo của chủ đầu tư, báo cáo của tổ chuyên gia, báo cáo thẩm định, báo cáo của nhà thầu tư vấn, báo cáo của cơ quan chuyên môn có liên quan trong quá trình lựa chọn nhà thầu; tài liệu ghi chép, biên bản cuộc họp xét thầu, các ý kiến nhận xét, đánh giá đối với từng E-HSDT trước khi được công khai theo quy định;
- c) Kết quả lựa chọn nhà thầu trước khi được công khai theo quy định;
- d) Các tài liệu khác trong quá trình lựa chọn nhà thầu được xác định chứa nội dung bí mật nhà nước theo quy định của pháp luật.

4.8. Chuyển nhượng thầu trong trường hợp sau đây:

- a) Nhà thầu chuyển nhượng cho nhà thầu khác phần công việc thuộc gói thầu ngoài giá trị tối đa dành cho nhà thầu phụ và khối lượng công việc dành cho nhà thầu phụ đặc biệt đã nêu trong hợp đồng;
- b) Nhà thầu chuyển nhượng cho nhà thầu khác phần công việc thuộc gói thầu chưa vượt mức tối đa giá trị công việc dành cho nhà thầu phụ nêu trong hợp đồng nhưng ngoài phạm vi công việc dành cho nhà thầu phụ đã đề xuất trong

| | |
|--|--|
| | <p>E-HSMT mà không được chủ đầu tư, tư vấn giám sát chấp thuận;</p> <p>c) Chủ đầu tư, tư vấn giám sát chấp thuận để nhà thầu chuyển nhượng công việc quy định tại điểm a khoản này;</p> <p>d) Chủ đầu tư, tư vấn giám sát chấp thuận để nhà thầu chuyển nhượng công việc quy định tại điểm b khoản này mà vượt mức tối đa giá trị công việc dành cho nhà thầu phụ nêu trong hợp đồng.</p> |
| <p>5. Tư cách hợp lệ của nhà thầu</p> | <p>5.1. Nhà thầu là tổ chức đáp ứng đủ các điều kiện sau đây:</p> <p>a) Hạch toán tài chính độc lập;</p> <p>b) Không đang trong quá trình thực hiện thủ tục giải thể hoặc bị thu hồi giấy chứng nhận đăng ký doanh nghiệp, giấy chứng nhận đăng ký hợp tác xã, liên hiệp hợp tác xã, tổ hợp tác; không thuộc trường hợp mất khả năng thanh toán theo quy định của pháp luật về phá sản;</p> <p>c) Bảo đảm cạnh tranh trong đấu thầu theo quy định tại E-BDL;</p> <p>d) Không đang trong thời gian bị cấm tham dự thầu theo quy định của Luật Đấu thầu;</p> <p>đ) Không đang bị truy cứu trách nhiệm hình sự.</p> <p>5.2. Nhà thầu là hộ kinh doanh đáp ứng đủ các điều kiện sau đây:</p> <p>a) Có giấy chứng nhận đăng ký hộ kinh doanh theo quy định của pháp luật;</p> <p>b) Không đang trong quá trình chấm dứt hoạt động hoặc bị thu hồi giấy chứng nhận đăng ký hộ kinh doanh; chủ hộ kinh doanh không đang bị truy cứu trách nhiệm hình sự;</p> <p>c) Đáp ứng điều kiện quy định tại các điểm c và d Mục 5.1 E-CDNT.</p> <p>5.3. Nhà thầu là cá nhân, nhóm cá nhân chào thầu sản phẩm đổi mới sáng tạo của mình đáp ứng quy định tại khoản 4 Điều 6 của Nghị định số 214/2025/NĐ-CP ngày 04/8/2025 của Chính phủ quy định chi tiết một số điều và biện pháp thi hành Luật Đấu thầu về lựa chọn nhà thầu được tham dự thầu khi đáp ứng đủ các điều kiện sau đây:</p> <p>a) Có năng lực hành vi dân sự đầy đủ theo quy định pháp luật của nước mà cá nhân đó là công dân;</p> <p>b) Đáp ứng điều kiện quy định tại các điểm c, d và đ Mục 5.1 E-CDNT.</p> <p>5.4. Đối với gói thầu có giá gói thầu dưới 500 triệu đồng thuộc dự toán mua sắm, việc áp dụng mua hàng hóa từ nhà thầu có từ 50% lao động trở lên là người khuyết tật, thương binh, dân tộc thiểu số có hợp đồng lao động với thời gian thực hiện hợp đồng từ 03 tháng trở lên và đến thời điểm đóng thầu hợp đồng vẫn còn hiệu lực được tham dự thầu quy định tại khoản 1 Điều 8 của Nghị định số 214/2025/NĐ-CP thực hiện theo E-BDL.</p> |
| <p>6. Nội dung của E-HSMT</p> | <p>6.1. E-HSMT bao gồm E-TBMT và Phần 1, Phần 2, Phần 3A (hoặc Phần 3B), Phần 4 cùng với tài liệu sửa đổi, làm rõ E-HSMT theo quy định tại Mục 7 E-CDNT (nếu có), trong đó bao gồm các nội dung sau đây:</p> <p>Phần 1. Thủ tục đấu thầu:</p> <ul style="list-style-type: none"> - Chương I. Chi dẫn nhà thầu; - Chương II. Bảng dữ liệu đấu thầu; - Chương III. Tiêu chuẩn đánh giá E-HSMT; - Chương IV. Biểu mẫu mời thầu và dự thầu. |

| | |
|---|--|
| | <p>Phần 2. Yêu cầu về kỹ thuật:</p> <ul style="list-style-type: none"> - Chương V. Yêu cầu về kỹ thuật. <p>Phần 3A. Điều kiện hợp đồng¹:</p> <ul style="list-style-type: none"> - Chương VI. Điều kiện chung của hợp đồng; - Chương VII. Điều kiện cụ thể của hợp đồng; <p>Phần 3B. Thỏa thuận khung² (Áp dụng đối với mua sắm tập trung sử dụng thỏa thuận khung)</p> <ul style="list-style-type: none"> - Chương VI. Điều kiện chung của thỏa thuận khung; - Chương VII. Điều kiện cụ thể của thỏa thuận khung; - Chương VIII. Thỏa thuận khung; <p>Phần 4. Biểu mẫu hợp đồng.</p> <p>6.2. Chủ đầu tư sẽ không chịu trách nhiệm về tính chính xác, hoàn chỉnh của E-HSMT, tài liệu giải thích làm rõ E-HSMT hay các tài liệu sửa đổi E-HSMT theo quy định tại Mục 7 E-CDNT nếu các tài liệu này không được cung cấp bởi Chủ đầu tư trên Hệ thống. E-HSMT do Chủ đầu tư phát hành trên Hệ thống sẽ là cơ sở để xem xét, đánh giá.</p> <p>6.3. Nhà thầu phải nghiên cứu mọi thông tin của E-TBMT, E-HSMT và các nội dung sửa đổi, làm rõ E-HSMT, biên bản hội nghị tiền đấu thầu (nếu có) để chuẩn bị E-HSDT theo yêu cầu của E-HSMT cho phù hợp.</p> |
| <p>7. Sửa đổi, làm rõ E-HSMT</p> | <p>7.1. Trường hợp sửa đổi E-HSMT thì Chủ đầu tư đăng tải quyết định sửa đổi kèm theo các nội dung sửa đổi và E-HSMT đã được sửa đổi cho phù hợp (webform và file đính kèm). Việc sửa đổi E-HSMT được thực hiện trong thời gian tối thiểu là 10 ngày trước ngày có thời điểm đóng thầu; đối với gói thầu có giá gói thầu không quá 10 tỷ đồng, việc sửa đổi E-HSMT được thực hiện trong thời gian tối thiểu là 03 ngày làm việc trước ngày có thời điểm đóng thầu và bảo đảm đủ thời gian để nhà thầu hoàn chỉnh E-HSDT; trường hợp không bảo đảm đủ thời gian như nêu trên thì phải gia hạn thời điểm đóng thầu.</p> <p>7.2. Trường hợp cần làm rõ E-HSMT, Nhà thầu phải gửi đề nghị làm rõ đến Chủ đầu tư thông qua Hệ thống trong thời hạn tối thiểu 03 ngày làm việc trước ngày có thời điểm đóng thầu để Chủ đầu tư xem xét, xử lý. Chủ đầu tư tiếp nhận nội dung làm rõ để xem xét, làm rõ theo đề nghị của nhà thầu và thực hiện làm rõ trên Hệ thống trong thời hạn tối thiểu 02 ngày làm việc trước ngày có thời điểm đóng thầu, trong đó mô tả nội dung yêu cầu làm rõ nhưng không nêu tên nhà thầu đề nghị làm rõ. Trường hợp việc làm rõ dẫn đến phải sửa đổi E-HSMT thì Chủ đầu tư tiến hành sửa đổi E-HSMT theo quy định tại Mục 7.1 E-CDNT.</p> <p>7.3. Chủ đầu tư chịu trách nhiệm theo dõi thông tin trên Hệ thống để kịp thời làm rõ E-HSMT theo đề nghị của nhà thầu.</p> <p>7.4. Nhà thầu chịu trách nhiệm theo dõi thông tin trên Hệ thống để cập nhật thông tin về việc sửa đổi E-HSMT, thay đổi thời điểm đóng thầu (nếu có) để làm cơ sở chuẩn bị E-HSDT. Trường hợp xảy ra các sai sót do không theo dõi, cập nhật thông tin trên Hệ thống dẫn đến bất lợi cho nhà thầu trong quá trình tham dự thầu bao gồm: thay đổi, sửa đổi E-HSMT, thời điểm đóng thầu</p> |

¹ Trường hợp áp dụng mua sắm tập trung sử dụng thỏa thuận khung thì bỏ phần này.

² Trường hợp không áp dụng mua sắm tập trung hoặc có áp dụng nhưng không sử dụng thỏa thuận khung thì bỏ phần này.

| | |
|---|---|
| | <p>và các nội dung khác thì nhà thầu phải tự chịu trách nhiệm và chịu bất lợi trong quá trình tham dự thầu.</p> <p>7.5. Trường hợp cần thiết, Chủ đầu tư tổ chức hội nghị tiền đấu thầu để trao đổi về những nội dung trong E-HSMT mà các nhà thầu chưa rõ theo quy định tại E-BDL. Chủ đầu tư đăng tải thông báo tổ chức hội nghị tiền đấu thầu trên Hệ thống; tất cả các nhà thầu quan tâm được tham dự hội nghị tiền đấu thầu mà không cần phải thông báo trước cho Chủ đầu tư. Nội dung trao đổi giữa Chủ đầu tư và nhà thầu phải được ghi lại thành biên bản và lập thành văn bản làm rõ E-HSMT đăng tải trên Hệ thống trong thời gian tối đa 02 ngày làm việc, kể từ ngày kết thúc hội nghị tiền đấu thầu.</p> <p>7.6. Trường hợp E-HSMT cần phải được sửa đổi sau khi tổ chức hội nghị tiền đấu thầu, Chủ đầu tư thực hiện việc sửa đổi E-HSMT theo quy định tại Mục 7.1 E-CDNT. Biên bản hội nghị tiền đấu thầu không phải là văn bản sửa đổi E-HSMT.</p> <p>7.7. Việc nhà thầu không tham dự hội nghị tiền đấu thầu hoặc không có giấy xác nhận đã tham dự hội nghị tiền đấu thầu không phải là lý do để loại bỏ E-HSDT của nhà thầu.</p> |
| <p>8. Chi phí dự thầu</p> | <p>E-HSMT được phát hành miễn phí trên Hệ thống ngay sau khi Chủ đầu tư đăng tải thành công E-TBMT trên Hệ thống. Nhà thầu phải chịu mọi chi phí liên quan đến quá trình tham dự thầu. Chi phí nộp E-HSDT theo quy định tại E-BDL. Trong mọi trường hợp, Chủ đầu tư không chịu trách nhiệm về các chi phí liên quan đến việc tham dự thầu của nhà thầu.</p> |
| <p>9. Ngôn ngữ của E-HSDT</p> | <p>E-HSDT cũng như tất cả văn bản và tài liệu liên quan đến E-HSDT được viết bằng tiếng Việt. Các tài liệu bổ trợ trong E-HSDT (catalog...) có thể được viết bằng ngôn ngữ khác, đồng thời kèm theo bản dịch sang tiếng Việt. Trường hợp thiếu bản dịch, Chủ đầu tư có thể yêu cầu nhà thầu gửi bổ sung (nếu cần thiết).</p> |
| <p>10. Thành phần của E-HSDT</p> | <p>E-HSDT phải bao gồm các thành phần sau:</p> <p>10.1. Đơn dự thầu được Hệ thống trích xuất theo quy định tại Mục 11 E-CDNT;</p> <p>10.2. Thỏa thuận liên danh được Hệ thống trích xuất theo Mẫu số 03 Chương IV (đối với nhà thầu liên danh);</p> <p>10.3. Bảo đảm dự thầu theo quy định tại Mục 18 E-CDNT;</p> <p>10.4. Bản kê khai năng lực, kinh nghiệm của nhà thầu theo Mục 16 E-CDNT;</p> <p>10.5. Đề xuất về kỹ thuật và các tài liệu theo quy định tại Mục 15 E-CDNT;</p> <p>10.6. Đề xuất về tài chính và các bảng biểu được ghi đầy đủ thông tin theo quy định tại Mục 11 và Mục 13 E-CDNT;</p> <p>10.7. Đề xuất phương án kỹ thuật thay thế trong E-HSDT theo quy định tại Mục 12 E-CDNT (nếu có);</p> <p>10.8. Các nội dung khác theo quy định tại E-BDL.</p> |
| <p>11. Đơn dự thầu và các bảng biểu</p> | <p>Nhà thầu điền đầy đủ thông tin vào các Mẫu ở Chương IV. Nhà thầu kiểm tra thông tin trong đơn dự thầu và các bảng biểu được Hệ thống trích xuất để hoàn thành E-HSDT.</p> |
| <p>12. Đề xuất phương án kỹ thuật thay thế</p> | <p>12.1. Trường hợp E-HSMT có quy định tại E-BDL về việc nhà thầu có thể đề xuất phương án kỹ thuật thay thế thì phương án kỹ thuật thay thế đó mới được xem xét.</p> |

| | |
|------------------------------------|---|
| trong E-HSDT | 12.2. Phương án kỹ thuật thay thế chỉ được xem xét khi phương án chính được đánh giá là đáp ứng yêu cầu và nhà thầu được xếp hạng thứ nhất. Trong trường hợp này, nhà thầu phải cung cấp tất cả các thông tin cần thiết để tổ chuyên gia có thể đánh giá phương án kỹ thuật thay thế, bao gồm: thuyết minh, bản vẽ, thông số kỹ thuật, tiến độ cung cấp, chi phí và các thông tin liên quan khác. Việc đánh giá đề xuất phương án kỹ thuật thay thế trong E-HSDT thực hiện theo quy định tại Mục 5 Chương III. |
| 13. Giá dự thầu và giảm giá | <p><i>Đối với gói thầu mua sắm hàng hóa không phải là mua sắm tập trung mà việc lựa chọn nhà thầu căn cứ theo khả năng cung cấp, Hệ thống trích xuất như sau:</i></p> <p>13.1. Giá dự thầu ghi trong đơn và trong các bảng giá cùng với các khoản giảm giá phải đáp ứng các quy định trong Mục này:</p> <p>a) Giá dự thầu là giá do nhà thầu chào trong đơn dự thầu (chưa tính giảm giá), bao gồm toàn bộ các chi phí để thực hiện gói thầu. Hệ thống tự động trích xuất giá dự thầu từ Mẫu số 11.1 hoặc Mẫu số 11.2 Chương IV vào đơn dự thầu.</p> <p>b) Tất cả các phần (đối với gói thầu chia thành nhiều phần) và các hạng mục phải được chào giá riêng trong các bảng giá dự thầu;</p> <p>c) Đối với gói thầu không chia phần, trường hợp nhà thầu có đề xuất giảm giá thì ghi tỷ lệ phần trăm giảm giá vào đơn dự thầu. Giá trị giảm giá này được hiểu là giảm đều theo tỷ lệ cho tất cả hạng mục trong các bảng giá dự thầu. Đối với loại hợp đồng theo đơn giá cố định, đơn giá điều chỉnh, giá trị giảm giá được tính trên giá dự thầu không bao gồm dự phòng.</p> <p>d) Nhà thầu phải nộp E-HSDT cho toàn bộ công việc yêu cầu trong E-HSMT và ghi đơn giá dự thầu cho tất cả các công việc nêu trong các cột “Danh mục hàng hóa”, “Mô tả dịch vụ” theo Mẫu số 12.1 (12.1A hoặc 12.1B hoặc 12.1C) hoặc Mẫu số 12.2 (12.2A hoặc 12.2B hoặc 12.2C), Mẫu số 13 (13A hoặc 13B) Chương IV.</p> <p>13.2. Trường hợp gói thầu được chia thành nhiều phần độc lập và cho phép dự thầu theo từng phần thì nhà thầu có thể dự thầu một hoặc nhiều phần của gói thầu. Nhà thầu phải dự thầu đầy đủ các hạng mục trong phần mà mình tham dự. Trường hợp nhà thầu có đề xuất giảm giá thì thực hiện theo một trong hai cách sau đây:</p> <p>a) Cách thứ nhất: ghi tỷ lệ phần trăm giảm giá vào đơn dự thầu (trong trường hợp này được coi là nhà thầu giảm giá đều theo tỷ lệ cho tất cả phần mà nhà thầu tham dự).</p> <p>b) Cách thứ hai: ghi tỷ lệ phần trăm giảm giá cho từng phần vào webform trên Hệ thống.</p> <p>13.3. Nhà thầu phải chịu trách nhiệm về giá dự thầu để thực hiện, hoàn thành các công việc theo đúng yêu cầu nêu trong E-HSMT. Trường hợp E-HSDT có giá dự thầu sau khi trừ đi giá trị giảm giá (nếu có) thấp khác thường, ảnh hưởng đến chất lượng gói thầu thì Chủ đầu tư xử lý tình huống theo quy định tại khoản 11 Điều 140 của Nghị định số 214/2025/NĐ-CP.</p> <p>13.4. Giá dự thầu của nhà thầu phải bao gồm toàn bộ các khoản thuế, phí, lệ phí (nếu có) áp theo thuế suất, mức phí, lệ phí tại thời điểm 28 ngày trước ngày có thời điểm đóng thầu. Trường hợp nhà thầu tuyên bố giá dự thầu không bao gồm thuế, phí, lệ phí (nếu có) thì E-HSDT của nhà thầu sẽ bị loại.</p> |

Handwritten signatures and initials in blue ink.

| | |
|--|--|
| | <p>13.5. Nhà thầu chào giá dự thầu theo quy định tại E-BDL. <i>Đối với gói thầu mua sắm hàng hóa là mua sắm tập trung mà việc lựa chọn nhà thầu căn cứ theo khả năng cung cấp, Hệ thống trích xuất như sau:</i></p> <p>13.1. Giá dự thầu ghi trong đơn và trong các bảng giá cùng với các khoản giảm giá phải đáp ứng các quy định trong Mục này:</p> <p>a) Giá dự thầu là giá do nhà thầu chào trong đơn dự thầu, bao gồm toàn bộ các chi phí để thực hiện khối lượng công việc mà nhà thầu chào theo khả năng cung cấp (chưa tính giảm giá). Hệ thống tự động trích xuất giá dự thầu từ Mẫu số 11.1 hoặc Mẫu số 11.2 Chương IV vào đơn dự thầu.</p> <p>b) Một hoặc các phần (đối với gói thầu chia thành nhiều phần) và một hoặc các hạng mục phải được chào giá riêng trong các bảng giá dự thầu;</p> <p>c) Đối với gói thầu không chia phần, trường hợp nhà thầu có đề xuất giảm giá thì ghi tỷ lệ phần trăm giảm giá vào đơn dự thầu. Giá trị giảm giá này được hiểu là giảm đều theo tỷ lệ cho tất cả hạng mục trong các bảng giá dự thầu. Đối với loại hợp đồng theo đơn giá cố định, đơn giá điều chỉnh, giá trị giảm giá được tính trên giá dự thầu không bao gồm dự phòng.</p> <p>d) Nhà thầu nộp E-HSĐT cho các công việc mà nhà thầu có khả năng cung cấp trong số các công việc nêu trong E-HSMT và ghi đơn giá dự thầu cho các công việc này trong các cột “Danh mục hàng hóa”, “Mô tả dịch vụ” theo Mẫu số 12.1 (12.1A hoặc 12.1B hoặc 12.1C) hoặc Mẫu số 12.2 (12.2A hoặc 12.2B hoặc 12.2C), Mẫu số 13 (13A hoặc 13B) Chương IV.</p> <p>13.2. Trường hợp gói thầu được chia thành nhiều phần độc lập và cho phép dự thầu theo từng phần thì nhà thầu có thể dự thầu một hoặc nhiều phần của gói thầu, trong mỗi phần nhà thầu có thể chào đủ số lượng, hạng mục theo yêu cầu của E-HSMT đối với phần đó hoặc chào theo số lượng, hạng mục mà nhà thầu có khả năng cung cấp (không đủ số lượng theo E-HSMT đối với phần đó). Trường hợp nhà thầu có đề xuất giảm giá thì thực hiện theo một trong hai cách sau đây:</p> <p>a) Cách thứ nhất: ghi tỷ lệ phần trăm giảm giá vào đơn dự thầu (trong trường hợp này được coi là nhà thầu giảm giá đều theo tỷ lệ cho tất cả phần mà nhà thầu tham dự).</p> <p>b) Cách thứ hai: ghi tỷ lệ phần trăm giảm giá cho từng phần vào webform trên Hệ thống.</p> <p>13.3. Nhà thầu phải chịu trách nhiệm về giá dự thầu để thực hiện, hoàn thành các công việc theo khối lượng công việc nhà thầu đã chào. Trường hợp E-HSĐT có giá dự thầu sau khi trừ đi giá trị giảm giá (nếu có) thấp khác thường, ảnh hưởng đến chất lượng gói thầu thì Chủ đầu tư xử lý tình huống theo quy định tại khoản 11 Điều 140 của Nghị định số 214/2025/NĐ-CP.</p> <p>13.4. Giá dự thầu của nhà thầu phải bao gồm toàn bộ các khoản thuế, phí, lệ phí (nếu có) áp theo thuế suất, mức phí, lệ phí tại thời điểm 28 ngày trước ngày có thời điểm đóng thầu. Trường hợp nhà thầu tuyên bố giá dự thầu không bao gồm thuế, phí, lệ phí (nếu có) thì E-HSĐT của nhà thầu sẽ bị loại.</p> <p>13.5. Nhà thầu chào giá dự thầu theo quy định tại E-BDL.</p> |
| <p>14. Đồng tiền dự thầu và đồng tiền thanh</p> | <p>Đồng tiền dự thầu và đồng tiền thanh toán là VND.</p> |

| toán | |
|--|---|
| <p>15. Tài liệu chứng minh sự phù hợp của hàng hóa, dịch vụ liên quan</p> | <p>15.1. Để chứng minh sự phù hợp của hàng hóa và dịch vụ liên quan so với yêu cầu của E-HSMT, nhà thầu phải cung cấp các tài liệu để chứng minh hàng hóa mà nhà thầu cung cấp đáp ứng các yêu cầu về kỹ thuật quy định tại Chương V. Các tài liệu này là một phần của E-HSDT.</p> <p>15.2. Thuật ngữ “hàng hóa” được hiểu gồm máy móc, thiết bị, nguyên liệu, nhiên liệu, vật liệu, vật tư, phụ tùng; sản phẩm; phương tiện; hàng tiêu dùng; hóa chất, vật tư xét nghiệm, thiết bị y tế; phần mềm thương mại..</p> <p>15.3. Thuật ngữ “xuất xứ” được hiểu là quốc gia hoặc vùng lãnh thổ nơi hàng hóa được khai thác, chăn nuôi, trồng trọt, sản xuất, chế tạo hoặc chế biến tại quốc gia hoặc vùng lãnh thổ đó, thông qua quá trình chế tạo, chế biến hoặc lắp ráp để tạo thành một sản phẩm được công nhận về mặt thương mại và có sự khác biệt đáng kể về các đặc điểm căn bản so với các yếu tố cấu thành ban đầu.</p> <p>15.4. Thuật ngữ “dịch vụ liên quan” bao gồm các dịch vụ như bảo hiểm¹, lắp đặt, duy tu, bảo dưỡng, sửa chữa ban đầu hoặc cung cấp các dịch vụ sau bán hàng khác như đào tạo, chuyển giao công nghệ....</p> <p>15.5. Nhà thầu phải kê khai xuất xứ của hàng hóa trong Mẫu số 10B Chương IV. Trường hợp nhà thầu chào nhiều xuất xứ cho một đơn vị tính của hàng hóa (một cái, một chiếc...) nhưng cùng một hãng sản xuất và có cùng đơn giá thì Chủ đầu tư yêu cầu nhà thầu làm rõ để xác định cụ thể xuất xứ của hàng hóa này.</p> <p>15.6. Yêu cầu về xuất xứ hàng hóa thực hiện theo Mẫu số 01A, 01B, 01C Chương IV. Trường hợp Chủ đầu tư yêu cầu về xuất xứ theo nhóm nước, vùng lãnh thổ theo quy định tại khoản 2 Điều 44 của Luật Đấu thầu thì nhà thầu phải chào hàng hóa theo đúng yêu cầu về xuất xứ hoặc xuất xứ Việt Nam, kể cả trong trường hợp xuất xứ theo nhóm nước, vùng lãnh thổ mà Chủ đầu tư yêu cầu không có Việt Nam; nhà thầu chào hàng hóa không có xuất xứ theo yêu cầu của E-HSMT hoặc không phải xuất xứ Việt Nam thì sẽ bị loại. Trường hợp chủ đầu tư yêu cầu nhà thầu chào hàng hóa xuất xứ Việt Nam theo quy định tại điểm e khoản 3 Điều 10 của Luật Đấu thầu thì nhà thầu chào hàng hóa không phải là xuất xứ Việt Nam sẽ bị loại.</p> <p>15.7. Nhà thầu phải kê khai hãng sản xuất của hàng hóa trong Mẫu số 10B Chương IV. Trường hợp nhà thầu chào nhiều hãng sản xuất cho nhiều hơn một đơn vị tính của hàng hóa (hai cái, hai chiếc...) thì Chủ đầu tư yêu cầu nhà thầu làm rõ để xác định số lượng tương ứng với từng hãng sản xuất. Trường hợp nhà thầu chào nhiều hãng sản xuất cho một đơn vị tính của hàng hóa (một cái, một chiếc...) thì E-HSDT của nhà thầu không được xem xét, đánh giá.</p> <p>15.8. Nhà thầu phải đề xuất cụ thể ký mã hiệu (nếu có), nhãn hiệu, xuất xứ, hãng sản xuất. Trường hợp nhà thầu không đề xuất cụ thể ký mã hiệu (nếu có), nhãn hiệu, xuất xứ, hãng sản xuất thì E-HSDT của nhà thầu không được xem xét, đánh giá (nhà thầu không được tham chiếu tới các nội dung khác trong E-HSDT mà phải đề xuất cụ thể tại Mẫu số 10B Chương IV). Trường hợp có sự sai khác giữa thông tin kê khai trong Mẫu số 10B Chương IV so với tài liệu đính kèm thì thông tin trong Mẫu số 10B là cơ sở để xem xét, đánh giá, trừ trường hợp ký mã hiệu (nếu có), nhãn hiệu, hãng sản xuất kê khai tại Mẫu số 10B Chương IV không tồn tại trên thị trường.</p> |

¹ Bảo hiểm cho các hạng mục dịch vụ liên quan, ví dụ: bảo hiểm lắp đặt, bảo hiểm sửa chữa...

| | |
|--|---|
| | <p>15.9. Tài liệu chứng minh sự phù hợp của hàng hóa và dịch vụ liên quan có thể là hồ sơ, giấy tờ, bản vẽ, số liệu được mô tả chi tiết theo từng khoản mục về đặc tính kỹ thuật, tính năng sử dụng cơ bản của hàng hóa và dịch vụ liên quan, qua đó chứng minh sự đáp ứng cơ bản của hàng hóa, dịch vụ so với các yêu cầu của E-HSMT và một bảng kê những điểm sai khác và ngoại lệ (nếu có) so với quy định tại Chương V.</p> <p>15.10. Nhà thầu phải cung cấp đầy đủ danh mục, giá cả, nhà cung cấp vật tư, phụ tùng thay thế, dụng cụ chuyên dùng, vật tư tiêu hao... (sau đây gọi là vật tư, phụ tùng thay thế) cần thiết để bảo đảm sự vận hành đúng quy cách và liên tục của hàng hóa trong thời hạn quy định tại E-BDL.</p> <p>15.11. Tiêu chuẩn về chế tạo, quy trình sản xuất các vật tư và thiết bị cũng như các tham chiếu đến nhãn hiệu hàng hóa hoặc số catalô do Chủ đầu tư quy định tại Chương V chỉ nhằm mục đích mô tả và không nhằm mục đích hạn chế nhà thầu. Nhà thầu có thể đưa ra các tiêu chuẩn chất lượng, nhãn hiệu hàng hóa, catalô khác miễn là nhà thầu chứng minh cho Chủ đầu tư, tổ chuyên gia thấy rằng những thay thế đó vẫn bảo đảm sự tương đương cơ bản hoặc cao hơn so với yêu cầu quy định tại Chương V.</p> |
| <p>16. Tài liệu chứng minh năng lực và kinh nghiệm của nhà thầu</p> | <p>16.1. Nhà thầu kê khai các thông tin cần thiết vào các Mẫu trong Chương IV để cung cấp thông tin về năng lực, kinh nghiệm theo yêu cầu tại Chương III. Trường hợp được mời vào đối chiếu tài liệu, nhà thầu phải chuẩn bị sẵn sàng các tài liệu để đối chiếu với thông tin nhà thầu kê khai trong E-HSDT và để Chủ đầu tư lưu trữ.</p> <p>16.2. Yêu cầu về tài liệu để chứng minh năng lực thực hiện hợp đồng của nhà thầu nếu được trúng thầu thực hiện theo E-BDL.</p> <p>16.3. Trường hợp gói thầu đã áp dụng sơ tuyển, nếu có sự thay đổi về năng lực và kinh nghiệm của nhà thầu khi nộp E-HSDT và khi tham dự sơ tuyển thì phải cập nhật lại năng lực và kinh nghiệm của mình.</p> |
| <p>17. Thời hạn có hiệu lực của E-HSDT</p> | <p>17.1. E-HSDT có hiệu lực không ngắn hơn thời hạn quy định tại E-BDL.</p> <p>17.2. Trong trường hợp cần thiết, trước khi hết thời hạn hiệu lực của E-HSDT, Chủ đầu tư có thể đề nghị các nhà thầu gia hạn hiệu lực của E-HSDT, đồng thời yêu cầu nhà thầu gia hạn tương ứng thời gian có hiệu lực của bảo đảm dự thầu (bằng thời gian hiệu lực E-HSDT sau khi gia hạn cộng thêm 30 ngày). Nếu nhà thầu không chấp nhận việc gia hạn hiệu lực của E-HSDT thì E-HSDT của nhà thầu sẽ không được xem xét tiếp, trong trường hợp này, nhà thầu không phải nộp bản gốc thư bảo lãnh cho Chủ đầu tư. Nhà thầu chấp nhận đề nghị gia hạn E-HSDT không được phép thay đổi bất kỳ nội dung nào của E-HSDT, trừ việc gia hạn hiệu lực của bảo đảm dự thầu. Việc đề nghị gia hạn và chấp thuận hoặc không chấp thuận gia hạn được thực hiện trên Hệ thống.</p> |
| <p>18. Bảo đảm dự thầu</p> | <p>18.1. Khi tham dự thầu qua mạng, nhà thầu phải thực hiện biện pháp bảo đảm dự thầu trước thời điểm đóng thầu theo một hoặc các hình thức thư bảo lãnh do đại diện hợp pháp của tổ chức tín dụng trong nước hoặc chi nhánh ngân hàng nước ngoài được thành lập theo pháp luật Việt Nam phát hành hoặc giấy chứng nhận bảo hiểm bảo lãnh của doanh nghiệp bảo hiểm phi nhân thọ trong nước, chi nhánh doanh nghiệp bảo hiểm phi nhân thọ nước ngoài được thành lập theo pháp luật Việt Nam phát hành. Trường hợp giá trị bảo đảm dự thầu nhỏ hơn 50 triệu đồng thì thực hiện theo quy định tại Mục 18.8 E-CDNT. Đối với bảo lãnh dự thầu hoặc chứng nhận bảo hiểm bảo lãnh bằng văn bản giấy, nhà thầu quét (scan) thư bảo lãnh của ngân hàng hoặc giấy chứng nhận bảo hiểm bảo lãnh và đính kèm khi nộp E-HSDT. Đối với bảo lãnh dự thầu điện</p> |

tử, nhà thầu chọn bảo lãnh dự thầu điện tử được phát hành, lưu trữ trên Hệ thống. Trường hợp E-HSDT được gia hạn hiệu lực theo quy định tại Mục 17.2 E-CDNT thì hiệu lực của bảo đảm dự thầu cũng phải được gia hạn tương ứng. Đối với nhà thầu liên danh, các thành viên liên danh phải sử dụng cùng thể thức bảo lãnh dự thầu: bảo lãnh dự thầu điện tử hoặc bằng giấy.

Trường hợp liên danh thì phải thực hiện biện pháp bảo đảm dự thầu theo một trong hai cách sau:

a) Từng thành viên trong liên danh sẽ thực hiện riêng rẽ bảo đảm dự thầu nhưng bảo đảm tổng giá trị không thấp hơn mức yêu cầu quy định tại Mục 18.2 E-CDNT; nếu bảo đảm dự thầu của một thành viên trong liên danh được xác định là không hợp lệ thì E-HSDT của liên danh đó sẽ không được xem xét, đánh giá tiếp. Nếu bất kỳ thành viên nào trong liên danh vi phạm quy định của pháp luật dẫn đến không được hoàn trả giá trị bảo đảm dự thầu theo quy định tại điểm b Mục 18.5 E-CDNT thì giá trị bảo đảm dự thầu của tất cả thành viên trong liên danh sẽ không được hoàn trả;

b) Các thành viên trong liên danh thỏa thuận để một thành viên chịu trách nhiệm thực hiện biện pháp bảo đảm dự thầu cho thành viên liên danh đó và cho thành viên khác trong liên danh. Trong trường hợp này, bảo đảm dự thầu có thể bao gồm tên của liên danh hoặc tên của thành viên chịu trách nhiệm thực hiện biện pháp bảo đảm dự thầu cho các thành viên trong liên danh nhưng bảo đảm tổng giá trị không thấp hơn mức yêu cầu quy định tại Mục 18.2 E-CDNT. Nếu bất kỳ thành viên nào trong liên danh vi phạm quy định của pháp luật dẫn đến không được hoàn trả giá trị bảo đảm dự thầu theo quy định tại điểm b Mục 18.5 E-CDNT thì giá trị bảo đảm dự thầu của tất cả thành viên trong liên danh sẽ không được hoàn trả.

18.2. Giá trị, đồng tiền và thời gian có hiệu lực của bảo đảm dự thầu được quy định cụ thể tại **E-BDL**, đối với gói thầu mua sắm hàng hóa là mua sắm tập trung mà việc lựa chọn nhà thầu căn cứ theo khả năng cung cấp, bảo đảm dự thầu của nhà thầu tương ứng với giá dự thầu nêu trong đơn dự thầu sau khi giảm giá (nếu có) với tỷ lệ bảo đảm dự thầu quy định tại **E-BDL**. Thời gian có hiệu lực của bảo đảm dự thầu được tính kể từ ngày có thời điểm đóng thầu đến ngày cuối cùng có hiệu lực của bảo đảm dự thầu (thời điểm kết thúc hiệu lực của bảo đảm dự thầu nằm trong ngày cuối cùng có hiệu lực của bảo đảm dự thầu mà không cần thiết phải đến hết 24 giờ của ngày đó).

18.3. Bảo đảm dự thầu được coi là không hợp lệ khi thuộc một trong các trường hợp sau đây: có giá trị thấp hơn, thời gian có hiệu lực ngắn hơn so với yêu cầu quy định tại Mục 18.2 E-CDNT, không đúng tên đơn vị thụ hưởng, không có chữ ký (ký số đối với bảo lãnh dự thầu điện tử) hợp lệ, ký trước khi Chủ đầu tư phát hành E-HSMT, có kèm theo các điều kiện gây bất lợi cho Chủ đầu tư (trong đó bao gồm việc không đáp ứng đủ các cam kết theo quy định tại Mẫu số 04A, Mẫu số 04B Chương IV). Trường hợp áp dụng thư bảo lãnh hoặc giấy chứng nhận bảo hiểm bảo lãnh thì thư bảo lãnh hoặc giấy chứng nhận bảo hiểm bảo lãnh phải được đại diện hợp pháp của tổ chức tín dụng trong nước hoặc chi nhánh ngân hàng nước ngoài được thành lập theo pháp luật Việt Nam, doanh nghiệp bảo hiểm phi nhân thọ trong nước, chi nhánh doanh nghiệp bảo hiểm phi nhân thọ nước ngoài được thành lập theo pháp luật Việt Nam ký tên, đóng dấu (nếu có).

18.4. Nhà thầu không được lựa chọn sẽ được hoàn trả hoặc giải tỏa bảo đảm dự thầu theo thời hạn quy định tại **E-BDL**. Đối với nhà thầu được lựa chọn, bảo đảm dự thầu được hoàn trả hoặc giải tỏa khi hợp đồng có hiệu lực.

Ru Minh *1/1/15*

18.5. Các trường hợp phải nộp bản gốc thư bảo lãnh dự thầu, giấy chứng nhận bảo hiểm bảo lãnh (đối với trường hợp sử dụng bảo lãnh dự thầu bằng văn bản giấy) cho Chủ đầu tư:

a) Nhà thầu được mời vào đối chiếu tài liệu;

b) Nhà thầu vi phạm quy định của pháp luật về đấu thầu dẫn đến không được hoàn trả giá trị bảo đảm dự thầu trong các trường hợp sau đây:

- Sau thời điểm đóng thầu và trong thời gian có hiệu lực của E-HSĐT, nhà thầu có văn bản rút E-HSĐT hoặc từ chối thực hiện một hoặc các công việc đã đề xuất trong E-HSĐT theo yêu cầu của E-HSMT;

- Nhà thầu có hành vi vi phạm quy định tại Điều 16 của Luật Đấu thầu hoặc vi phạm pháp luật về đấu thầu dẫn đến phải hủy thầu;

- Nhà thầu không thực hiện biện pháp bảo đảm thực hiện hợp đồng theo quy định tại Điều 68 của Luật Đấu thầu;

- Nhà thầu không tiến hành hoặc từ chối đối chiếu tài liệu trong thời hạn 05 ngày làm việc kể từ ngày nhận được thông báo mời đối chiếu tài liệu hoặc đã đối chiếu tài liệu nhưng từ chối hoặc không ký biên bản đối chiếu tài liệu, trừ trường hợp bất khả kháng;

- Nhà thầu không tiến hành hoặc từ chối hoàn thiện hợp đồng, thoả thuận khung trong thời hạn 10 ngày kể từ ngày nhận được thông báo trúng thầu của Chủ đầu tư, trừ trường hợp quy định tại khoản 4 Điều 34 Nghị định số 214/2025/NĐ-CP hoặc trường hợp bất khả kháng;

- Nhà thầu không tiến hành hoặc từ chối ký kết hợp đồng, thoả thuận khung trong thời hạn 10 ngày kể từ ngày hoàn thiện hợp đồng, thoả thuận khung, trừ trường hợp bất khả kháng.

18.6. Trong vòng 05 ngày làm việc, kể từ ngày nhận được yêu cầu của Chủ đầu tư, nếu nhà thầu từ chối hoặc không nộp bản gốc thư bảo lãnh dự thầu, giấy chứng nhận bảo hiểm bảo lãnh (đối với trường hợp sử dụng bảo lãnh dự thầu bằng văn bản giấy) theo yêu cầu của Chủ đầu tư thì nhà thầu sẽ bị xử lý theo đúng cam kết của nhà thầu trong đơn dự thầu.

18.7. Trường hợp gói thầu chia thành nhiều phần độc lập, nhà thầu có thể lựa chọn nộp bảo đảm dự thầu theo một trong hai cách sau đây:

a) Bảo đảm dự thầu chung cho tất cả các phần mà mình tham dự thầu (giá trị bảo đảm dự thầu sẽ bằng tổng giá trị của các phần nhà thầu tham dự). Trường hợp giá trị bảo đảm dự thầu do nhà thầu nộp nhỏ hơn tổng giá trị cộng gộp thì Chủ đầu tư được quyền quyết định lựa chọn bảo đảm dự thầu đó được sử dụng cho phần nào trong số các phần mà nhà thầu tham dự;

b) Bảo đảm dự thầu riêng cho từng phần mà nhà thầu tham dự.

Trường hợp nhà thầu vi phạm dẫn đến không được hoàn trả bảo đảm dự thầu theo quy định tại điểm b Mục 18.5 E-CDNT thì việc không hoàn trả giá trị bảo đảm dự thầu được tính trên phần mà nhà thầu vi phạm.

18.8. Đối với gói thầu có giá trị bảo đảm dự thầu theo quy định tại Mục 18.2 E-CDNT nhỏ hơn 50 triệu đồng, tại thời điểm đóng thầu, nhà thầu không phải đính kèm thư bảo lãnh hoặc giấy chứng nhận bảo hiểm bảo lãnh theo quy định tại Mục 18.1 E-CDNT mà phải cam kết trong đơn dự thầu (không phải đính kèm cam kết riêng bằng văn bản) là nếu được mời vào đối chiếu tài liệu hoặc vi phạm quy định tại điểm b Mục 18.5 E-CDNT thì phải nộp một khoản tiền hoặc Séc bảo chi (trong trường hợp thời hạn hiệu lực của Séc bảo chi đáp ứng yêu cầu của chủ đầu tư) hoặc thư bảo lãnh dự thầu hoặc giấy chứng nhận

| | |
|--|---|
| | <p>bảo hiểm bảo lãnh với giá trị quy định tại Mục 18.2 E-CDNT (thời gian có hiệu lực của thư bảo lãnh dự thầu hoặc giấy chứng nhận bảo hiểm bảo lãnh là số ngày được quy định trong Thông báo mời đối chiếu tài liệu và được tính từ ngày thực hiện đối chiếu tài liệu). Trường hợp nhà thầu chọn áp dụng thư bảo lãnh hoặc giấy chứng nhận bảo hiểm bảo lãnh khi đối chiếu tài liệu nhưng thư bảo lãnh hoặc giấy chứng nhận bảo hiểm bảo lãnh của nhà thầu không đáp ứng quy định tại Mục 18.3 E-CDNT thì nhà thầu phải nộp một khoản tiền hoặc Séc bảo chi (trong trường hợp thời hạn hiệu lực của Séc bảo chi đáp ứng yêu cầu của Chủ đầu tư) với giá trị quy định tại Mục 18.2 E-CDNT. Trường hợp nhà thầu không thực hiện theo cam kết nêu trên, nhà thầu bị xử lý theo đúng cam kết của nhà thầu nêu trong đơn dự thầu (bị đánh giá không đảm bảo uy tín khi tham dự thầu theo quy định tại khoản 1 Điều 20 của Nghị định số 214/2025/NĐ-CP, nêu tên trên Hệ thống và bị khóa tài khoản trong vòng 06 tháng, kể từ ngày Chủ đầu tư công khai tên nhà thầu trên Hệ thống mạng đấu thầu quốc gia, trừ trường hợp bất khả kháng). Trường hợp nhà thầu vi phạm quy định tại điểm b Mục 18.5 E-CDNT thì nhà thầu sẽ không được hoàn trả khoản tiền bảo đảm dự thầu này.</p> <p>18.9. Đối với gói thầu đấu thầu trước, bảo đảm dự thầu thực hiện theo quy định tại E-BDL.</p> |
| <p>19. Thời điểm đóng thầu</p> | <p>19.1. Thời điểm đóng thầu là thời điểm quy định tại E-TBMT.</p> <p>19.2. Chủ đầu tư có thể gia hạn thời điểm đóng thầu bằng cách sửa đổi E-TBMT. Khi gia hạn thời điểm đóng thầu, mọi trách nhiệm của Chủ đầu tư và nhà thầu theo thời điểm đóng thầu trước đó sẽ được thay đổi theo thời điểm đóng thầu mới được gia hạn.</p> |
| <p>20. Nộp, rút và sửa đổi E-HSDT</p> | <p>20.1. Nộp E-HSDT: Nhà thầu chỉ nộp một bộ E-HSDT đối với một E-TBMT khi tham gia đấu thầu qua mạng. Trường hợp liên danh, thành viên đứng đầu liên danh (theo thỏa thuận trong liên danh) nộp E-HSDT sau khi được sự chấp thuận của tất cả các thành viên trong liên danh.</p> <p>20.2. Sửa đổi, nộp lại E-HSDT: Trường hợp cần sửa đổi E-HSDT đã nộp, nhà thầu phải tiến hành rút toàn bộ E-HSDT đã nộp trước đó để sửa đổi cho phù hợp. Sau khi hoàn thiện E-HSDT, nhà thầu tiến hành nộp lại E-HSDT mới. Trường hợp nhà thầu đã nộp E-HSDT trước khi Chủ đầu tư thực hiện sửa đổi E-HSMT (nếu có) thì nhà thầu phải nộp lại E-HSDT mới cho phù hợp với E-HSMT được sửa đổi. Trường hợp nhà thầu không nộp lại E-HSDT thì E-HSDT đã nộp trước thời điểm E-HSMT được sửa đổi sẽ không được mở, xem xét, đánh giá.</p> <p>20.3. Rút E-HSDT: nhà thầu được rút E-HSDT trước thời điểm đóng thầu. Trường hợp rút E-HSDT sau thời điểm đóng thầu và trong thời gian có hiệu lực của E-HSDT thì nhà thầu không được hoàn trả bảo đảm dự thầu, bị đánh giá là không đảm bảo uy tín khi tham dự thầu và không được tiếp tục đánh giá E-HSDT. Hệ thống thông báo cho nhà thầu tình trạng rút E-HSDT (thành công hay không thành công). Hệ thống ghi lại thông tin về thời gian rút E-HSDT của nhà thầu.</p> <p>20.4. Nhà thầu chỉ được rút, sửa đổi, nộp lại E-HSDT trước thời điểm đóng thầu. Sau thời điểm đóng thầu, tất cả các E-HSDT nộp thành công trên Hệ thống (ngoại trừ E-HSDT của nhà thầu đã nộp trước thời điểm sửa đổi E-HSMT và nhà thầu không nộp E-HSDT mới cho phù hợp với E-HSMT được sửa đổi) đều được mở thầu để đánh giá.</p> |
| <p>21. Mở thầu</p> | <p>21.1. Chủ đầu tư phải tiến hành mở thầu và công khai biên bản mở thầu trên Hệ</p> |

Nguyễn Minh *1/1/2025*

| | |
|---------------------------------|---|
| | <p>thống trong thời hạn không quá 02 giờ, kể từ thời điểm đóng thầu. Trường hợp có 01 nhà thầu nộp E-HSDT, Chủ đầu tư xem xét, xử lý tình huống theo quy định tại khoản 5 Điều 140 của Nghị định số 214/2025/NĐ-CP; Trường hợp không có nhà thầu nộp E-HSDT, Chủ đầu tư xem xét gia hạn thời điểm đóng thầu hoặc tổ chức lại việc lựa chọn nhà thầu qua mạng (hủy E-TBMT này và đăng tải E-TBMT mới) theo quy định tại khoản 4 Điều 140 của Nghị định số 214/2025/NĐ-CP.</p> <p>21.2. Biên bản mở thầu được đăng tải công khai trên Hệ thống, bao gồm các nội dung chủ yếu sau:</p> <p>a) Thông tin về gói thầu:</p> <ul style="list-style-type: none"> - Số E-TBMT; - Tên gói thầu; - Tên Chủ đầu tư; - Hình thức lựa chọn nhà thầu; - Loại hợp đồng; - Thời điểm hoàn thành mở thầu; - Tổng số nhà thầu tham dự. <p>b) Thông tin về các nhà thầu tham dự:</p> <ul style="list-style-type: none"> - Tên nhà thầu; - Giá dự thầu; - Tỷ lệ phần trăm (%) giảm giá (nếu có); - Giá dự thầu sau giảm giá (nếu có) (Hệ thống tự động tính trên cơ sở tính toán lại chi phí dự phòng sau khi giảm giá); - Giá trị và hiệu lực của bảo đảm dự thầu; - Thời gian có hiệu lực của E-HSDT; - Thời gian thực hiện gói thầu; - Các thông tin liên quan khác (nếu có). <p>c) Trường hợp gói thầu chia thành nhiều phần độc lập thì phải bao gồm các thông tin về giá dự thầu cho từng phần như điểm b khoản này.</p> |
| <p>22. Bảo mật</p> | <p>22.1. Thông tin liên quan đến việc đánh giá E-HSDT và đề nghị trao hợp đồng phải được giữ bí mật và không được phép tiết lộ cho các nhà thầu hay bất kỳ người nào không có liên quan chính thức đến quá trình lựa chọn nhà thầu cho tới khi công khai kết quả lựa chọn nhà thầu. Trong mọi trường hợp không được tiết lộ thông tin trong E-HSDT của nhà thầu này cho nhà thầu khác, trừ thông tin được công khai trong biên bản mở thầu.</p> <p>22.2. Trừ trường hợp làm rõ E-HSDT (nếu cần thiết) và đối chiếu tài liệu, nhà thầu không được phép tiếp xúc với Chủ đầu tư, thành viên tổ chuyên gia về các vấn đề liên quan đến E-HSDT của mình và các vấn đề khác liên quan đến gói thầu trong suốt thời gian từ khi mở thầu cho đến khi công khai kết quả lựa chọn nhà thầu.</p> |
| <p>23. Làm rõ E-HSDT</p> | <p>23.1. Sau khi mở thầu, nhà thầu có trách nhiệm làm rõ E-HSDT theo yêu cầu của Chủ đầu tư, kể cả về tư cách hợp lệ, năng lực, kinh nghiệm, nghĩa vụ kê khai thuế và nộp thuế, tài liệu về nhân sự cụ thể đã được đề xuất trong E-HSDT của nhà thầu. Đối với nội dung về tư cách hợp lệ, việc làm rõ phải bảo đảm nguyên tắc không làm thay đổi bản chất của nhà thầu tham dự thầu. Đối</p> |

| | |
|--|---|
| | <p>với các nội dung về tính hợp lệ của E-HSDT (trừ nội dung về tư cách hợp lệ), đề xuất về kỹ thuật, tài chính, việc làm rõ phải bảo đảm nguyên tắc không làm thay đổi nội dung cơ bản của E-HSDT đã nộp, không thay đổi giá dự thầu</p> <p>23.2. Trong quá trình đánh giá, việc làm rõ E-HSDT giữa nhà thầu và Chủ đầu tư được thực hiện trực tiếp trên Hệ thống.</p> <p>23.3. Việc làm rõ E-HSDT chỉ được thực hiện giữa Chủ đầu tư và nhà thầu có E-HSDT cần phải làm rõ. Đối với các nội dung làm rõ ảnh hưởng trực tiếp đến việc đánh giá tư cách hợp lệ, năng lực, kinh nghiệm và yêu cầu về kỹ thuật, tài chính, nếu quá thời hạn làm rõ mà nhà thầu không thực hiện làm rõ hoặc có thực hiện làm rõ nhưng không đáp ứng được yêu cầu làm rõ của Chủ đầu tư thì Chủ đầu tư sẽ đánh giá E-HSDT của nhà thầu theo E-HSDT nộp trước thời điểm đóng thầu. Chủ đầu tư phải dành cho nhà thầu một khoảng thời gian hợp lý nhưng không ít hơn 03 ngày làm việc để nhà thầu thực hiện việc làm rõ E-HSDT.</p> <p>23.4. Nhà thầu không thể tự làm rõ E-HSDT sau thời điểm đóng thầu.</p> <p>23.5. Trường hợp có sự không thống nhất trong nội dung của E-HSDT hoặc có nội dung chưa rõ thì Chủ đầu tư yêu cầu nhà thầu làm rõ trên cơ sở tuân thủ quy định tại Mục 23.1 E-CDNT.</p> <p>23.6. Trường hợp có nghi ngờ về tính xác thực của các tài liệu do nhà thầu cung cấp, Chủ đầu tư được xác minh với các tổ chức, cá nhân có liên quan đến nội dung của tài liệu.</p> <p>23.7. Trường hợp E-HSMT có yêu cầu về cam kết, hợp đồng nguyên tắc bảo hành, bảo trì, duy tu, bảo dưỡng mà E-HSDT không đính kèm các tài liệu này thì Chủ đầu tư yêu cầu nhà thầu làm rõ E-HSDT, bổ sung tài liệu trong một khoảng thời gian phù hợp nhưng không ít hơn 03 ngày làm việc để làm cơ sở đánh giá E-HSDT.</p> |
| <p>24. Các sai khác, đặt điều kiện và bỏ sót nội dung</p> | <p>24.1. “Sai khác” là các khác biệt so với yêu cầu nêu trong E-HSMT;</p> <p>24.2. “Đặt điều kiện” là việc đặt ra các điều kiện có tính hạn chế hoặc thể hiện sự không chấp nhận hoàn toàn đối với các yêu cầu nêu trong E-HSMT;</p> <p>24.3. “Bỏ sót nội dung” là việc nhà thầu không cung cấp được một phần hoặc toàn bộ thông tin hay tài liệu theo yêu cầu nêu trong E-HSMT.</p> |
| <p>25. Xác định tính đáp ứng của E-HSDT</p> | <p>25.1. Tổ chuyên gia sẽ xác định tính đáp ứng của E-HSDT dựa trên nội dung của E-HSDT theo quy định tại Mục 10 E-CDNT.</p> <p>25.2. E-HSDT đáp ứng cơ bản là E-HSDT đáp ứng các yêu cầu nêu trong E-HSMT mà không có các sai khác, đặt điều kiện hoặc bỏ sót nội dung cơ bản. Sai khác, đặt điều kiện hoặc bỏ sót nội dung cơ bản nghĩa là những điểm trong E-HSDT mà:</p> <p>a) Nếu được chấp nhận thì sẽ gây ảnh hưởng đáng kể đến phạm vi, chất lượng hay tính năng sử dụng của hàng hóa hoặc dịch vụ liên quan; gây hạn chế đáng kể và không thống nhất với E-HSMT đối với quyền hạn của Chủ đầu tư hoặc nghĩa vụ của nhà thầu trong hợp đồng;</p> <p>b) Nếu được sửa lại thì sẽ gây ảnh hưởng không công bằng đến vị thế cạnh tranh của nhà thầu khác có E-HSDT đáp ứng cơ bản yêu cầu của E-HSMT.</p> <p>25.3. Tổ chuyên gia phải kiểm tra các khía cạnh kỹ thuật của E-HSDT theo quy định tại Mục 15 E-CDNT và Mục 16 E-CDNT nhằm khẳng định rằng tất cả các yêu cầu quy định trong E-HSMT đã được đáp ứng và E-HSDT không có những sai khác, đặt điều kiện hoặc bỏ sót các nội dung cơ bản.</p> |

R. Minh

1/11/20

| | |
|--|---|
| | <p>25.4. Nếu E-HSDT không đáp ứng cơ bản các yêu cầu nêu trong E-HSMT thì E-HSDT đó sẽ bị loại; không được phép sửa đổi các sai khác, đặt điều kiện hoặc bỏ sót nội dung cơ bản trong E-HSDT nhằm làm cho E-HSDT đó đáp ứng cơ bản E-HSMT.</p> |
| <p>26. Sai sót không nghiêm trọng</p> | <p>26.1. Với điều kiện E-HSDT đáp ứng cơ bản yêu cầu nêu trong E-HSMT thì Chủ đầu tư, tổ chuyên gia có thể chấp nhận các sai sót mà không phải là những sai khác, đặt điều kiện hay bỏ sót nội dung cơ bản trong E-HSDT.</p> <p>26.2. Với điều kiện E-HSDT đáp ứng cơ bản yêu cầu nêu trong E-HSMT, Chủ đầu tư có thể yêu cầu nhà thầu cung cấp các thông tin hoặc tài liệu cần thiết trong thời hạn hợp lý để sửa chữa những điểm chưa phù hợp hoặc sai sót không nghiêm trọng trong E-HSDT liên quan đến các yêu cầu về tài liệu. Yêu cầu cung cấp các thông tin và các tài liệu để khắc phục các sai sót này không được liên quan đến bất kỳ yếu tố nào của giá dự thầu. E-HSDT của nhà thầu bị loại nếu không đáp ứng yêu cầu này của Chủ đầu tư.</p> <p>26.3. Với điều kiện E-HSDT đáp ứng cơ bản yêu cầu nêu trong E-HSMT, Chủ đầu tư, tổ chuyên gia điều chỉnh các sai sót không nghiêm trọng và có thể định lượng được liên quan đến giá dự thầu; giá dự thầu sẽ được điều chỉnh để phản ánh chi phí cho các hạng mục bị thiếu hoặc chưa đáp ứng yêu cầu; việc điều chỉnh này chỉ nhằm mục đích so sánh các E-HSDT.</p> |
| <p>27. Nhà thầu phụ</p> | <p>27.1. Nhà thầu phụ là tổ chức, cá nhân ký hợp đồng với nhà thầu để thực hiện các dịch vụ liên quan.</p> <p>27.2. Trường hợp có yêu cầu dịch vụ liên quan quy định tại Mẫu số 01D Chương IV, Chủ đầu tư có thể cho phép nhà thầu được sử dụng nhà thầu phụ. Việc kê khai sử dụng nhà thầu phụ thực hiện theo Mẫu số 09A Chương IV.</p> <p>27.3. Việc sử dụng nhà thầu phụ sẽ không làm thay đổi các trách nhiệm của nhà thầu. Nhà thầu phải chịu trách nhiệm về khối lượng, chất lượng, tiến độ và các trách nhiệm khác đối với phần công việc do nhà thầu phụ thực hiện. Năng lực và kinh nghiệm của nhà thầu phụ sẽ không được xem xét khi đánh giá E-HSDT của nhà thầu. Bản thân nhà thầu phải đáp ứng các tiêu chí năng lực và kinh nghiệm (không xét đến năng lực và kinh nghiệm của nhà thầu phụ).</p> <p>27.4. Nhà thầu được ký kết hợp đồng với các nhà thầu phụ trong danh sách các nhà thầu phụ nêu trong E-HSDT hoặc ký với nhà thầu phụ được chủ đầu tư chấp thuận để tham gia thực hiện cung cấp dịch vụ liên quan.</p> <p>27.5. Nhà thầu có hành vi chuyển nhượng thầu theo quy định tại khoản 8 Điều 16 của Luật Đấu thầu thì bị xử lý theo quy định tại điểm b khoản 1 Điều 133 của Nghị định số 214/2025/NĐ-CP.</p> <p>27.6. Nhà thầu không được sử dụng nhà thầu phụ mà nhà thầu phụ này có tham gia thực hiện cung cấp dịch vụ tư vấn cho gói thầu mà nhà thầu đã trúng thầu và các công việc tư vấn này bao gồm: thẩm định giá; giám sát thực hiện hợp đồng, kiểm định; lập, thẩm định E-HSMST, E-HSMT; đánh giá E-HSDST, E-HSDT; thẩm định kết quả sơ tuyển (nếu có), kết quả lựa chọn nhà thầu; tư vấn quản lý dự án, quản lý hợp đồng, tư vấn khác mà các dịch vụ tư vấn này có phần công việc liên quan trực tiếp tới gói thầu.</p> |
| <p>28. Ưu đãi trong lựa chọn nhà thầu</p> | <p>28.1. Nguyên tắc ưu đãi:</p> <p>a) Nhà thầu tham dự thầu thuộc đối tượng được hưởng nhiều hơn một loại ưu đãi trong đánh giá về năng lực và kinh nghiệm hoặc trong đánh giá về tài chính thì khi tính ưu đãi chỉ được hưởng một loại ưu đãi có lợi nhất cho nhà thầu tương ứng với từng nội dung đánh giá về năng lực và kinh nghiệm hoặc</p> |

đánh giá về tài chính.

b) Trường hợp tất cả các nhà thầu tham dự thầu đều được hưởng ưu đãi như nhau hoặc tất cả các nhà thầu đều không thuộc đối tượng được hưởng ưu đãi thì không cần tính ưu đãi để so sánh, xếp hạng.

c) Nhà thầu phải chứng minh nhà thầu, hàng hóa, dịch vụ do nhà thầu chào thuộc đối tượng được hưởng ưu đãi theo quy định tại khoản 1 Điều 10 của Luật Đấu thầu.

d) Nhà thầu được hưởng ưu đãi khi cung cấp hàng hóa mà hàng hóa đó có chi phí sản xuất trong nước chiếm tỷ lệ từ 30% trở lên.

28.2. Đối với hàng hóa quy định tại điểm i khoản 1 Điều 10 của Luật Đấu thầu, việc xác định hàng hóa được ưu đãi được thực hiện theo quy định của pháp luật quản lý ngành, lĩnh vực, không xác định theo quy định tại Mục 28.3 E-CDNT;

28.3. Việc tính ưu đãi được thực hiện trong quá trình đánh giá E-HSĐT để so sánh, xếp hạng E-HSĐT:

Hàng hóa chỉ được hưởng ưu đãi khi nhà thầu chứng minh được hàng hóa đó có chi phí sản xuất trong nước chiếm tỷ lệ từ 30% trở lên trong giá hàng hóa. Việc xác định hàng hóa sản xuất tại Việt Nam có thể áp dụng công thức trực tiếp hoặc công thức gián tiếp sau:

Công thức trực tiếp: $D (\%) = G^*/G \times 100\%$

Công thức gián tiếp: $D (\%) = (G - C)/G \times 100\%$

Trong đó:

G^* : Là chi phí sản xuất trong nước

G : Là giá chào của hàng hóa trong E-HSĐT trừ đi giá trị thuế; đối với nhà thầu là nhà sản xuất thì G là giá xuất xưởng (giá EXW) của hàng hóa

C : Là giá trị của các chi phí nhập ngoại, không bao gồm thuế, phí liên quan đến nhập khẩu

D : Là tỷ lệ % chi phí sản xuất trong nước của hàng hóa. $D \geq 30\%$ thì hàng hóa đó được hưởng ưu đãi theo quy định tại các điều 6, 7, 8, 9, 10 và 11 của Nghị định số 214/2025/NĐ-CP.

28.4. Cách tính ưu đãi được thực hiện theo quy định tại **E-BDL**.

28.5. Nhà thầu phải kê khai thông tin về loại hàng hóa được hưởng ưu đãi theo Mẫu số 15A và 15B hoặc 15C Chương IV để làm cơ sở xem xét, đánh giá ưu đãi. Trường hợp nhà thầu không kê khai thì hàng hóa của nhà thầu được coi là không thuộc đối tượng được hưởng ưu đãi. Trường hợp nhà thầu đã kê khai ưu đãi theo Mẫu số 15A và 15B hoặc 15C Chương IV nhưng không đính kèm các tài liệu chứng minh thì chủ đầu tư yêu cầu nhà thầu làm rõ E-HSĐT, bổ sung tài liệu để xem xét, đánh giá ưu đãi. Trường hợp các nhà thầu chào hàng hóa có cùng ký mã hiệu (nếu có), hãng sản xuất, năm sản xuất, xuất xứ Việt Nam nhưng có nhà thầu kê khai, có nhà thầu không kê khai hàng hóa này thuộc đối tượng ưu đãi thì chủ đầu tư quyết định cho các nhà thầu không kê khai ưu đãi được làm rõ để có cơ sở đánh giá ưu đãi đối với các hàng hóa này.

28.6. Trường hợp hàng hóa do các nhà thầu chào đều không thuộc đối tượng được hưởng ưu đãi thì không tiến hành đánh giá và xác định giá trị ưu đãi.

28.7. Nhà thầu phải đính kèm tài liệu để chứng minh hàng hóa do nhà thầu chào thuộc đối tượng được hưởng ưu đãi.

Th. Minh

Th. Minh

| | |
|----------------------------|--|
| | 28.8. Các ưu đãi khác theo quy định tại E-BDL |
| 29. Đánh giá E-HSDT | <p>29.1. Tổ chuyên gia áp dụng phương pháp đánh giá theo quy định tại E-BDL để đánh giá E-HSDT.</p> <p>29.2. Căn cứ vào E-HSDT của các nhà thầu đã nộp trên Hệ thống và phương pháp đánh giá E-HSDT tại Mục 29.1 E-CDNT, tổ chuyên gia chọn 01 trong 02 quy trình đánh giá E-HSDT quy định tại Mục 29.3 hoặc Mục 29.4 Mục này cho phù hợp để đánh giá E-HSDT.</p> <p>29.3. Quy trình 1 (áp dụng đối với phương pháp “giá đánh giá” và “giá thấp nhất”):</p> <p>a) Bước 1: Đánh giá tính hợp lệ theo quy định tại Mục 1 Chương III</p> <ul style="list-style-type: none"> - Hệ thống tự động đánh giá trên cơ sở cam kết của nhà thầu trong đơn dự thầu đối với các nội dung: <ul style="list-style-type: none"> + Tư cách hợp lệ của nhà thầu; + Trong thời hạn 03 năm trước thời điểm đóng thầu, nhà thầu không có nhân sự (ký kết hợp đồng lao động với nhà thầu tại thời điểm nhân sự thực hiện hành vi vi phạm) bị Tòa án kết án có hành vi vi phạm quy định về đấu thầu gây hậu quả nghiêm trọng theo quy định của pháp luật về hình sự nhằm mục đích cho nhà thầu đó trúng thầu. <p>Trường hợp tổ chuyên gia phát hiện nhà thầu cam kết không trung thực dẫn đến làm sai lệch kết quả lựa chọn nhà thầu thì nhà thầu sẽ bị coi là có hành vi gian lận trong đấu thầu.</p> <ul style="list-style-type: none"> - Hệ thống tự động đánh giá về trạng thái bị tạm ngừng, chấm dứt tham gia Hệ thống của Nhà thầu. - Tổ chuyên gia đánh giá tính hợp lệ của bảo đảm dự thầu, thỏa thuận liên danh (đối với trường hợp liên danh). - Nhà thầu được đánh giá là đạt ở tất cả nội dung về tính hợp lệ thì được chuyển sang đánh giá về năng lực, kinh nghiệm. <p>b) Bước 2: Đánh giá về năng lực và kinh nghiệm theo quy định tại Mục 2 Chương III</p> <ul style="list-style-type: none"> - Hệ thống tự động đánh giá các nội dung: lịch sử không hoàn thành hợp đồng, thực hiện nghĩa vụ kê khai thuế và nộp thuế, kết quả hoạt động tài chính, doanh thu bình quân hằng năm trên cơ sở thông tin kê khai, trích xuất trong E-HSDT. Đối với các nội dung Hệ thống tự động đánh giá, nhà thầu không phải đính kèm các tài liệu để chứng minh khi nộp E-HSDT. - Đối với nội dung đánh giá về hợp đồng tương tự năng lực sản xuất hàng hóa: Trường hợp E-HSMT có yêu cầu về hợp đồng cung cấp hàng hóa tương tự, năng lực sản xuất hàng hóa, tổ chuyên gia căn cứ vào thông tin nhà thầu kê khai trên webform và tài liệu đính kèm để đánh giá. - Đối với nội dung về nhân sự chủ chốt, tổ chuyên gia đánh giá trên cơ sở thông tin kê khai của nhà thầu. - Nhà thầu được đánh giá là đạt ở các nội dung về năng lực, kinh nghiệm thì được chuyển sang đánh giá về kỹ thuật. <p>c) Bước 3: Đánh giá về kỹ thuật theo quy định tại Mục 3 Chương III. Nhà thầu được đánh giá là đạt về kỹ thuật thì được chuyển sang đánh giá về tài chính.</p> <p>d) Bước 4: Đánh giá về tài chính theo quy định tại Mục 4 Chương III và thực</p> |

hiện theo quy định tại **E-BDL**;

đ) Bước 5: Sau khi đánh giá về tài chính, việc xếp hạng nhà thầu thực hiện theo quy định tại **E-BDL**. Trường hợp chỉ có một nhà thầu vượt qua bước đánh giá về tài chính thì không cần phải xếp hạng nhà thầu.

Đối với mua sắm tập trung áp dụng lựa chọn nhà thầu theo khả năng cung cấp, danh sách xếp hạng nhà thầu theo thứ tự từ thấp đến cao giá dự thầu sau giảm giá (nếu có) tính trên mỗi đơn vị hạng mục hàng hóa mà nhà thầu dự thầu.

e) Nhà thầu xếp hạng thứ nhất được mời vào đối chiếu tài liệu theo quy định tại Mục 30 E-CDNT. Nhà thầu được mời vào đối chiếu tài liệu mà không tiến hành hoặc từ chối đối chiếu tài liệu trong thời hạn 05 ngày làm việc kể từ ngày nhận được thông báo mời đối chiếu tài liệu hoặc đã đối chiếu tài liệu nhưng từ chối hoặc không ký biên bản đối chiếu tài liệu, trừ trường hợp bất khả kháng hoặc đối chiếu tài liệu nhưng không đáp ứng quy định của E-HSMT thì mời nhà thầu xếp hạng tiếp theo vào đối chiếu mà không phải xếp hạng lại nhà thầu. Đối với mua sắm tập trung áp dụng lựa chọn nhà thầu theo khả năng cung cấp, các nhà thầu được mời vào đối chiếu tài liệu là tổ hợp các nhà thầu xếp hạng từ thấp đến cao đảm bảo tổng số lượng hàng hóa mà các nhà thầu chào thầu không thấp hơn số lượng hàng hóa nêu trong E-HSMT.

29.4. Quy trình 2 (chỉ áp dụng đối với phương pháp “giá thấp nhất”, các nhà thầu, E-HSDT đều không có bất kỳ ưu đãi nào và không có từ 02 nhà thầu trở lên cùng xếp thứ nhất).

a) Bước 1: Xếp hạng nhà thầu căn cứ vào giá dự thầu theo biên bản mở thầu trên Hệ thống, nhà thầu có giá dự thầu sau khi trừ đi giá trị giảm giá (nếu có) thấp nhất được xếp hạng thứ nhất. Tổ chuyên gia tiến hành đánh giá E-HSDT của nhà thầu có giá dự thầu thấp nhất.

b) Bước 2: Đánh giá tính hợp lệ theo quy định tại điểm a Mục 29.3 E-CDNT.

c) Bước 3: Đánh giá về năng lực và kinh nghiệm theo quy định tại điểm b Mục 29.3 E-CDNT.

d) Bước 4: Đánh giá về kỹ thuật theo quy định tại điểm c Mục 29.3 E-CDNT.

đ) Bước 5: Nhà thầu đáp ứng về mặt kỹ thuật sẽ được mời vào đối chiếu tài liệu.

Trường hợp E-HSDT của nhà thầu xếp hạng thứ nhất không đáp ứng thì thực hiện các bước đánh giá nêu trên đối với nhà thầu xếp hạng tiếp theo.

29.5. Nguyên tắc đánh giá E-HSDT:

a) Đối với các nội dung Hệ thống đánh giá tự động bao gồm tư cách hợp lệ, nhà thầu không có nhân sự bị Tòa án kết án có hành vi vi phạm quy định về đấu thầu gây hậu quả nghiêm trọng, lịch sử không hoàn thành hợp đồng do lỗi của nhà thầu, thực hiện nghĩa vụ kê khai thuế và nộp thuế, kết quả hoạt động tài chính, doanh thu bình quân hằng năm, trường hợp nhà thầu không kê khai thông tin hoặc có kê khai nhưng không đúng, không đầy đủ, không đáp ứng theo yêu cầu của E-HSMT thì Hệ thống sẽ đánh giá nhà thầu "không đạt" ở nội dung này. Tổ chuyên gia không thể sửa đổi kết quả đánh giá từ "không đạt" thành "đạt" khi Hệ thống đã đánh giá "không đạt". Trường hợp các thông tin mà nhà thầu cam kết, kê khai trong E-HSDT không trung thực dẫn đến làm sai lệch kết quả đánh giá E-HSDT của nhà thầu thì nhà thầu sẽ bị coi là có hành vi gian lận;

b) Trường hợp có sự sai khác giữa thông tin về bảo đảm dự thầu mà nhà thầu kê khai trên webform và thông tin trong file scan bảo đảm dự thầu đính kèm thì căn cứ vào thông tin trong file scan bảo đảm dự thầu (đối với trường hợp áp dụng thư bảo lãnh dự thầu hoặc giấy chứng nhận bảo hiểm bảo lãnh bằng văn bản giấy)

Nguyễn Minh

1/10/20

để đánh giá;

c) Trường hợp có sự không thống nhất giữa thông tin về hợp đồng tương tự kê khai trên webform và file tài liệu chứng minh các thông tin về hợp đồng đó thì Chủ đầu tư yêu cầu nhà thầu làm rõ E-HSĐT. Trường hợp các hợp đồng mà nhà thầu kê khai, đính kèm trong E-HSĐT không đáp ứng yêu cầu của E-HSMT hoặc nhà thầu không kê khai, kê khai không đầy đủ hợp đồng tương tự trên webform, Chủ đầu tư yêu cầu nhà thầu làm rõ, bổ sung hợp đồng khác (được cập nhật từ hồ sơ năng lực của nhà thầu trên Hệ thống) để đáp ứng yêu cầu của E-HSMT trong một khoảng thời gian phù hợp nhưng không ít hơn 03 ngày làm việc. Trường hợp nhà thầu không có hợp đồng đáp ứng yêu cầu của E-HSMT thì nhà thầu bị loại;

d) Trường hợp nhân sự chủ chốt mà nhà thầu đề xuất trong E-HSĐT không đáp ứng yêu cầu hoặc không chứng minh được khả năng huy động nhân sự (bao gồm cả trường hợp nhân sự chủ chốt đã huy động cho hợp đồng khác có thời gian làm việc trùng với thời gian thực hiện gói thầu này), Chủ đầu tư cho phép nhà thầu bổ sung, thay thế. Nhà thầu chỉ được phép bổ sung, thay thế một lần đối với từng vị trí nhân sự chủ chốt trong một khoảng thời gian phù hợp nhưng không ít hơn 03 ngày làm việc. Trường hợp nhà thầu không có nhân sự chủ chốt thay thế đáp ứng yêu cầu của E-HSMT thì nhà thầu bị loại. Trường hợp nhà thầu cố ý kê khai nhân sự chủ chốt không trung thực trong E-HSĐT nhằm làm sai lệch kết quả lựa chọn nhà thầu thì nhà thầu không được thay thế nhân sự chủ chốt khác, E-HSĐT của nhà thầu bị loại và nhà thầu sẽ bị coi là gian lận theo quy định tại điểm b khoản 4 Điều 16 của Luật Đấu thầu và bị xử lý theo quy định tại khoản 1 Điều 133 của Nghị định số 214/2025/NĐ-CP. Trường hợp nhà thầu được xếp hạng thứ nhất, nhà thầu không được thay đổi nhân sự chủ chốt (nhân sự chủ chốt đã đề xuất trong E-HSĐT hoặc nhân sự chủ chốt đã được thay thế một lần theo quy định tại khoản 2 Điều 29 của Nghị định số 214/2025/NĐ-CP), trừ trường hợp do thời gian đánh giá E-HSĐT kéo dài hơn so với dự kiến trong kế hoạch lựa chọn nhà thầu hoặc vì lý do bất khả kháng mà các vị trí nhân sự chủ chốt do nhà thầu đã đề xuất không thể tham gia thực hiện hợp đồng. Trong trường hợp đó, nhà thầu được quyền thay đổi nhân sự chủ chốt khác nhưng phải bảo đảm nhân sự chủ chốt dự kiến thay thế có trình độ, kinh nghiệm, năng lực tương đương hoặc cao hơn với nhân sự chủ chốt đã đề xuất và nhà thầu không được thay đổi giá dự thầu.

đ) Đối với xuất xứ của hàng hóa, trường hợp có sự không thống nhất giữa thông tin kê khai trên webform và file đính kèm thì Chủ đầu tư yêu cầu làm rõ E-HSĐT;

e) Đối với các nội dung ngoài các nội dung quy định tại các điểm a, b, c, d và đ khoản này, trường hợp có sự không thống nhất giữa thông tin kê khai trên webform và file đính kèm thì thông tin trên webform là cơ sở để xem xét, đánh giá;

g) Tại bước đánh giá về tài chính, trường hợp nhà thầu không kê khai thông tin trong biểu mẫu về ưu đãi hàng hóa sản xuất trong nước để làm cơ sở tính toán ưu đãi thì nhà thầu sẽ không được hưởng ưu đãi;

h) Nhà thầu được mời vào đối chiếu tài liệu, phải chuẩn bị các tài liệu để đối chiếu, chứng minh các thông tin mà nhà thầu kê khai trong E-HSĐT. Đối với các nội dung về tính hợp lệ, lịch sử không hoàn thành hợp đồng do lỗi của nhà thầu, thực hiện nghĩa vụ kê khai thuế, nộp thuế, doanh thu bình quân hàng

| | |
|--------------------------------------|---|
| | <p>năm, kết quả hoạt động tài chính đã được Hệ thống đánh giá tự động là "đạt" theo thông tin kê khai, trích xuất trong E-HSĐT mà tổ chuyên gia đánh giá lại là "không đạt" thì tổ chuyên gia chỉnh sửa lại kết quả đánh giá từ "đạt" thành "không đạt". Nhà thầu được mời vào đối chiếu tài liệu mà không tiến hành hoặc từ chối đối chiếu tài liệu trong thời hạn 05 ngày làm việc kể từ ngày nhận được thông báo mời đối chiếu tài liệu hoặc đã đối chiếu tài liệu nhưng từ chối hoặc không ký biên bản đối chiếu tài liệu, trừ trường hợp bất khả kháng hoặc đối chiếu tài liệu nhưng không đáp ứng quy định của E-HSMT thì mời nhà thầu xếp hạng tiếp theo vào đối chiếu mà không phải xếp hạng lại nhà thầu. Đối với thông tin về thực hiện nghĩa vụ kê khai thuế, nộp thuế, doanh thu bình quân hàng năm, kết quả hoạt động tài chính từ năm 2021 trở đi, chỉ đối chiếu nếu nhà thầu cập nhật thông tin mà không đối chiếu trong trường hợp các thông tin trên do Hệ thống tự động trích xuất từ Hệ thống thông tin quốc gia về đăng ký doanh nghiệp, Hệ thống thuế điện tử.</p> |
| <p>30. Đối chiếu tài liệu</p> | <p>30.1. Nhà thầu được Chủ đầu tư mời vào đối chiếu tài liệu phải nộp một bộ tài liệu chứng minh tính hợp lệ, năng lực và kinh nghiệm cho Chủ đầu tư¹ tổ chức đối chiếu tài liệu với thông tin nhà thầu kê khai trong E-HSĐT, bao gồm:</p> <p>a) Bản gốc bảo đảm dự thầu (đối với trường hợp sử dụng thư bảo lãnh hoặc giấy chứng nhận bảo hiểm bảo lãnh bằng văn bản giấy) hoặc tiền mặt hoặc Séc bảo chi theo quy định tại Mục 18.8 E-CDNT;</p> <p>b) Đối với nhà thầu tự cập nhật số liệu về thuế trên Hệ thống từ năm 2021 trở đi (không phải do Hệ thống tự trích xuất), tài liệu chứng minh thực hiện nghĩa vụ kê khai thuế, nộp thuế của năm gần nhất phù hợp với số liệu về thuế của nhà thầu trên Hệ thống thuế điện tử. Trường hợp số liệu của nhà thầu do Hệ thống trích xuất từ Hệ thống thuế điện tử thì không yêu cầu nhà thầu xuất trình tài liệu để chứng minh;</p> <p>c) Đối với nhà thầu tự cập nhật số liệu tài chính trên Hệ thống từ năm 2021 trở đi (không phải do Hệ thống tự trích xuất), tài liệu chứng minh tình hình tài chính theo quy định tại Mẫu số 08 Chương IV phù hợp với số liệu tài chính trên Hệ thống thuế điện tử. Trường hợp số liệu của nhà thầu do Hệ thống trích xuất từ Hệ thống thông tin quốc gia về đăng ký doanh nghiệp, Hệ thống thuế điện tử thì không yêu cầu nhà thầu xuất trình tài liệu để chứng minh;</p> <p>d) Các tài liệu chứng minh về hợp đồng tương tự mà nhà thầu kê khai, đính kèm trong E-HSĐT (hợp đồng, biên bản nghiệm thu, thanh lý, thông tin về hóa đơn theo quy định của pháp luật...); tài liệu chứng minh năng lực sản xuất (đối với trường hợp nhà thầu là nhà sản xuất);</p> <p>đ) Tài liệu chứng minh khả năng huy động nhân sự chủ chốt (nếu có): bằng cấp, chứng chỉ, kinh nghiệm của nhân sự mà nhà thầu kê khai trong E-HSĐT;</p> <p>e) Tài liệu khác (nếu có).</p> <p>Đối với mua sắm tập trung áp dụng lựa chọn nhà thầu theo khả năng cung cấp, các nhà thầu được mời vào đối chiếu tài liệu là tổ hợp các nhà thầu xếp hạng từ thấp đến cao đảm bảo tổng số lượng hàng hóa mà các nhà thầu chào thầu không thấp hơn số lượng hàng hóa nêu trong E-HSMT.</p> <p>30.2. Nhà thầu có tài liệu đối chiếu phù hợp sẽ được xét duyệt trúng thầu. Đối với số liệu về thuế, số liệu về tài chính từ năm 2021 trở đi do nhà thầu tự cập nhật không phù hợp với số liệu trên Hệ thống thông tin quốc gia về đăng ký</p> |

¹ Trường hợp trong hợp đồng ký giữa chủ đầu tư và đơn vị tư vấn có nội dung thuê đơn vị tư vấn thực hiện đối chiếu tài liệu thì tổ chuyên gia do đơn vị tư vấn thành lập còn phải thực hiện trách nhiệm đối chiếu tài liệu.

Nguyễn Minh

Nguyễn Minh

| | |
|---|--|
| | <p>doanh nghiệp, Hệ thống thuế điện tử dẫn đến làm sai lệch kết quả lựa chọn nhà thầu thì nhà thầu bị loại và bị coi là có hành vi gian lận quy định tại điểm b Mục 4.4 E-CDNT.</p> <p>30.3. Chủ đầu tư gửi Thông báo mời đối chiếu tài liệu đến nhà thầu trên Hệ thống. Trong Thông báo mời đối chiếu tài liệu phải ghi rõ thời gian có hiệu lực của bảo lãnh dự thầu (đối với bảo đảm dự thầu có giá trị dưới 50 triệu đồng), thời gian, địa điểm thực hiện đối chiếu tài liệu trên cơ sở bảo đảm nhà thầu có đủ thời gian chuẩn bị và đến đối chiếu tài liệu theo yêu cầu của Chủ đầu tư.</p> |
| 31. Điều kiện xét duyệt trúng thầu | <p>Nhà thầu được xem xét, đề nghị trúng thầu khi đáp ứng đủ các điều kiện sau đây:</p> <p>31.1. Có E-HSDT hợp lệ theo quy định tại Mục 1 Chương III. Trường hợp tại thời điểm xét duyệt trúng thầu, nếu nhà thầu bị tạm ngừng, chấm dứt tham gia Hệ thống thì Chủ đầu tư cần yêu cầu nhà thầu thực hiện khôi phục trạng thái tham gia để được xét duyệt trúng thầu;</p> <p>31.2. Có năng lực và kinh nghiệm đáp ứng yêu cầu theo quy định tại Mục 2 Chương III;</p> <p>31.3. Có đề xuất về kỹ thuật đáp ứng yêu cầu theo quy định tại Mục 3 Chương III;</p> <p>31.4. Đáp ứng điều kiện theo quy định tại E-BDL;</p> <p>31.5. Có giá đề nghị trúng thầu (đã bao gồm thuế, phí, lệ phí (nếu có)) không vượt giá gói thầu được phê duyệt. Trường hợp dự toán của gói thầu được phê duyệt thấp hơn hoặc cao hơn giá gói thầu được phê duyệt thì dự toán này sẽ thay thế giá gói thầu để làm cơ sở xét duyệt trúng thầu.</p> |
| 32. Hủy thầu | <p>32.1. Các trường hợp hủy thầu bao gồm:</p> <p>a) Tất cả E-HSDT không đáp ứng được các yêu cầu của E-HSMT;</p> <p>b) Thay đổi về mục tiêu, phạm vi đầu tư trong quyết định đầu tư đã được phê duyệt đối với dự án hoặc thay đổi về mục tiêu, phạm vi mua sắm đối với dự toán mua sắm do sắp xếp đơn vị hành chính, tổ chức bộ máy nhà nước và các trường hợp bất khả kháng khác làm thay đổi khối lượng công việc, tiêu chuẩn đánh giá đã ghi trong E-HSMT;</p> <p>c) E-HSMT không tuân thủ quy định của Luật Đấu thầu, quy định khác của pháp luật có liên quan dẫn đến nhà thầu được lựa chọn không đáp ứng yêu cầu để thực hiện gói thầu;</p> <p>d) Tổ chức, cá nhân khác ngoài nhà thầu trúng thầu thực hiện hành vi bị cấm quy định tại Điều 16 của Luật Đấu thầu dẫn đến sai lệch kết quả lựa chọn nhà thầu;</p> <p>đ) Hủy thầu theo quy định tại khoản 5 Điều 42 của Luật Đấu thầu.</p> <p>32.2. Tổ chức, cá nhân vi phạm quy định pháp luật về đấu thầu dẫn đến hủy thầu theo quy định tại các điểm c, d Mục 32.1 E-CDNT phải đền bù chi phí cho các bên liên quan và bị xử lý theo quy định của pháp luật.</p> <p>32.3. Trường hợp hủy thầu theo quy định tại Mục này, trong thời hạn 05 ngày làm việc Chủ đầu tư phải hoàn trả hoặc giải tỏa bảo đảm dự thầu cho nhà thầu đã nộp bản gốc bảo đảm dự thầu, trừ trường hợp nhà thầu vi phạm dẫn đến không được hoàn trả giá trị bảo đảm dự thầu theo quy định tại khoản 9 Điều 14 của Luật Đấu thầu.</p> |
| 33. Thông báo kết quả lựa | <p>33.1. Chủ đầu tư đăng tải thông báo kết quả lựa chọn nhà thầu trên Hệ thống kèm theo báo cáo đánh giá E-HSDT trong 05 ngày làm việc, kể từ ngày phê</p> |

| | |
|---|--|
| <p>chọn nhà thầu</p> | <p>duyet kết quả lựa chọn nhà thầu. Nội dung thông báo kết quả lựa chọn nhà thầu như sau:</p> <p>a) Thông tin về gói thầu:</p> <ul style="list-style-type: none"> - Số E-TBMT; - Tên gói thầu; - Giá gói thầu hoặc dự toán được duyệt (nếu có); - Tên Chủ đầu tư; - Hình thức lựa chọn nhà thầu; - Loại hợp đồng; - Thời gian thực hiện gói thầu; <p>b) Thông tin về nhà thầu trúng thầu:</p> <ul style="list-style-type: none"> - Mã số thuế; - Tên nhà thầu; - Giá dự thầu; - Giá dự thầu sau giảm giá (nếu có); - Điểm kỹ thuật (nếu có); - Giá đánh giá (nếu có); - Giá trúng thầu; - Thời gian thực hiện gói thầu. - Thời gian thực hiện hợp đồng. <p>c) Đối với mỗi chủng loại hàng hóa, thiết bị trong gói thầu, Chủ đầu tư phải đăng tải các thông tin sau:</p> <ul style="list-style-type: none"> - Tên hàng hóa; - Công suất; - Tính năng, thông số kỹ thuật; ký mã hiệu, nhãn hiệu; - Xuất xứ; - Đơn giá trúng thầu. <p>d) Danh sách nhà thầu không được lựa chọn và tóm tắt về lý do không được lựa chọn của từng nhà thầu.</p> <p>33.2. Trường hợp có yêu cầu giải thích lý do cụ thể nhà thầu không trúng thầu, nhà thầu gửi đề nghị trên Hệ thống hoặc gặp trực tiếp chủ đầu tư. Chủ đầu tư có trách nhiệm trả lời yêu cầu của nhà thầu trong thời hạn 02 ngày làm việc kể từ ngày nhận được yêu cầu của nhà thầu.</p> <p>33.3. Trường hợp hủy thầu theo quy định tại điểm a Mục 32.1 E-CDNT, trong thông báo kết quả lựa chọn nhà thầu và trên Hệ thống phải nêu rõ lý do hủy thầu.</p> |
| <p>34. Thay đổi khối lượng hàng hóa và dịch vụ</p> | <p>34.1. Vào thời điểm trao hợp đồng, Chủ đầu tư có quyền tăng hoặc giảm khối lượng hàng hóa và dịch vụ nêu trong Chương IV với điều kiện sự thay đổi đó không vượt quá tỷ lệ quy định tại E-BDL và không có bất kỳ thay đổi nào về đơn giá hay các điều kiện, điều khoản khác của E-HSDT và E-HSMT. Tỷ lệ tăng, giảm khối lượng không vượt quá 10%.</p> <p>34.2. Tùy chọn mua thêm:</p> <p>Trước khi hợp đồng hết hiệu lực, Chủ đầu tư với nhà thầu thỏa thuận mua bỏ</p> |

R. Minh

Minh

| | |
|--|---|
| | <p>sung khối lượng hàng hóa, dịch vụ của gói thầu ngoài khối lượng nêu trong Chương IV với điều kiện không vượt quá tỷ lệ quy định tại E-BDL và đáp ứng quy định tại khoản 8 Điều 39 của Luật Đấu thầu. Phần công việc mua bổ sung phải tương tự với phần công việc nêu trong hợp đồng đã ký kết và đã có đơn giá. Khối lượng hàng hóa, dịch vụ bổ sung này không được sử dụng để đánh giá về năng lực, kinh nghiệm của nhà thầu. Đối với nhà thầu liên danh, việc phân chia trách nhiệm thực hiện khối lượng bổ sung theo tùy chọn mua thêm thực hiện theo tỷ lệ phân chia công việc theo hợp đồng đã ký, trừ trường hợp các bên có thỏa thuận khác.</p> |
| <p>35. Thông báo chấp thuận E-HSDT và trao hợp đồng</p> | <p>Sau khi Chủ đầu tư đăng tải thông báo kết quả lựa chọn nhà thầu, Chủ đầu tư gửi thông báo chấp thuận E-HSDT và trao hợp đồng thông qua Hệ thống, bao gồm cả yêu cầu về biện pháp bảo đảm thực hiện hợp đồng, thời gian hoàn thiện, ký hợp đồng theo quy định tại Mẫu số 16 Phần 4 cho nhà thầu trúng thầu. Thông báo chấp thuận E-HSDT và trao hợp đồng là một phần của hồ sơ hợp đồng. Trường hợp nhà thầu trúng thầu không hoàn thiện, ký hợp đồng hoặc không nộp bảo đảm thực hiện hợp đồng theo thời hạn nêu trong thông báo chấp thuận E-HSDT và trao hợp đồng thì nhà thầu sẽ bị loại và không được hoàn trả giá trị bảo đảm dự thầu theo quy định tại điểm b Mục 18.5 E-CDNT. Thời hạn nêu trong thông báo chấp thuận E-HSDT và trao hợp đồng được tính kể từ ngày Chủ đầu tư gửi thông báo chấp thuận này cho nhà thầu trúng thầu trên Hệ thống.</p> |
| <p>36. Điều kiện ký kết hợp đồng</p> | <p>36.1. Tại thời điểm ký kết hợp đồng, E-HSDT của nhà thầu được lựa chọn còn hiệu lực.</p> <p>36.2. Tại thời điểm ký kết hợp đồng, nhà thầu được lựa chọn phải bảo đảm đáp ứng yêu cầu về năng lực kỹ thuật, tài chính để thực hiện gói thầu theo yêu cầu của E-HSMT. Trường hợp thực tế nhà thầu không còn đáp ứng cơ bản yêu cầu về năng lực kỹ thuật, tài chính theo quy định trong E-HSMT thì Chủ đầu tư sẽ từ chối ký kết hợp đồng với nhà thầu. Chủ đầu tư sẽ hủy quyết định phê duyệt kết quả lựa chọn nhà thầu, thông báo chấp thuận E-HSDT và trao hợp đồng trước đó và mời nhà thầu xếp hạng tiếp theo vào đối chiếu tài liệu.</p> <p>36.3. Chủ đầu tư phải bảo đảm các điều kiện về vốn tạm ứng, vốn thanh toán và các điều kiện cần thiết khác để triển khai thực hiện gói thầu theo đúng tiến độ.</p> |
| <p>37. Bảo đảm thực hiện hợp đồng</p> | <p>37.1. Nhà thầu được lựa chọn phải thực hiện biện pháp bảo đảm thực hiện hợp đồng trước hoặc cùng thời điểm hợp đồng có hiệu lực theo quy định tại Mục 5 E-ĐKC Chương VI. Trường hợp áp dụng thư bảo lãnh thực hiện hợp đồng phải sử dụng mẫu quy định tại Phần 4 hoặc một mẫu khác được Chủ đầu tư chấp thuận.</p> <p>37.2. Nhà thầu không được hoàn trả bảo đảm thực hiện hợp đồng trong trường hợp sau đây:</p> <ul style="list-style-type: none"> a) Từ chối thực hiện hợp đồng khi hợp đồng có hiệu lực; b) Vi phạm thỏa thuận trong hợp đồng; c) Thực hiện hợp đồng chậm tiến độ do lỗi của mình nhưng từ chối gia hạn hiệu lực của bảo đảm thực hiện hợp đồng. |
| <p>38. Giải quyết kiến nghị trong đấu thầu</p> | <p>38.1. Đối với gói thầu thuộc phạm vi điều chỉnh của Luật Đấu thầu</p> <ul style="list-style-type: none"> a) Khi thấy quyền và lợi ích hợp pháp bị ảnh hưởng, nhà thầu, cơ quan, tổ chức được kiến nghị Hội đồng giải quyết kiến nghị, người có thẩm quyền, chủ đầu tư xem xét lại các vấn đề trong quá trình lựa chọn nhà thầu, kết quả lựa |

| | |
|--|---|
| | <p>chọn nhà thầu theo quy định tại Điều 89 của Luật Đấu thầu và các Điều 137, 138 và 139 của Nghị định số 214/2025/NĐ-CP.</p> <p>b) Trường hợp kiến nghị lên Chủ đầu tư, nhà thầu, cơ quan, tổ chức gửi kiến nghị trực tiếp trên Hệ thống. Trường hợp kiến nghị lên Hội đồng giải quyết kiến nghị, Người có thẩm quyền, nhà thầu gửi kiến nghị theo địa chỉ quy định tại E-BDL.</p> <p>38.2. Đối với hoạt động lựa chọn nhà thầu quy định tại điểm d khoản 7 Điều 3 Luật Đấu thầu hoặc hoạt động lựa chọn nhà thầu không thuộc phạm vi điều chỉnh của Luật Đấu thầu, việc giải quyết kiến nghị thực hiện theo quy định tại E-BDL.</p> |
|--|---|

Phạm Minh

Phạm

Chương II. BẢNG DỮ LIỆU ĐẦU THẦU

| | |
|-----------------------|--|
| E-CDNT 1.1 | Tên Chủ đầu tư: Trung tâm Hạ tầng mạng miền Bắc – Chi nhánh Tổng công ty Hạ tầng mạng |
| E-CDNT 1.2 | <p>Tên gói thầu: Cung cấp và lắp đặt Thiết bị phụ trợ</p> <p>Tên dự án/dự toán mua sắm: Cải tạo mặt bằng tầng 3 trạm VIH thành phòng máy tiêu chuẩn đặt thiết bị IP công suất lớn</p> <p>Số lượng, số hiệu các phần thuộc gói thầu: Theo quy định tại mục E-CDNT 18.2 Chương này.</p> |
| E-CDNT 3 | Nguồn vốn: <i>Khấu hao tài sản cố định</i> |
| E-CDNT 5.1 (c) | <p>Bảo đảm cạnh tranh trong đấu thầu theo quy định như sau:</p> <ul style="list-style-type: none"> - Nhà thầu tham dự thầu không có cổ phần hoặc vốn góp trên 30% với: <i>Trung tâm Hạ tầng mạng miền Bắc – Chi nhánh Tổng công ty Hạ tầng mạng</i> + Trường hợp nhà thầu, Chủ đầu tư là công ty mẹ, công ty con, công ty thành viên trong tập đoàn kinh tế nhà nước, tổng công ty nhà nước, nhà thầu được tham dự gói thầu của Chủ đầu tư nếu sản phẩm, dịch vụ thuộc gói thầu đó thuộc ngành, nghề sản xuất, kinh doanh chính của tập đoàn kinh tế nhà nước, tổng công ty nhà nước. + Trường hợp nhà thầu là đơn vị sự nghiệp công lập, nhà thầu tham dự thầu không cùng thuộc một cơ quan hoặc tổ chức trực tiếp quản lý với Chủ đầu tư, trừ trường hợp nhà thầu là đơn vị sự nghiệp công lập thuộc cơ quan quản lý nhà nước có chức năng, nhiệm vụ được giao phù hợp với tính chất gói thầu của cơ quan quản lý nhà nước đó; các đơn vị sự nghiệp công lập có cùng một cơ quan trực tiếp quản lý. + Đơn vị sự nghiệp công lập và doanh nghiệp có cùng một cơ quan trực tiếp quản lý, góp vốn khi tham dự thầu các gói thầu của nhau không phải đáp ứng quy định độc lập về pháp lý và độc lập về tài chính giữa nhà thầu với chủ đầu tư. - Nhà thầu tham dự thầu không có cổ phần hoặc vốn góp với các nhà thầu tư vấn; không cùng có cổ phần hoặc vốn góp trên 20% của một tổ chức, cá nhân khác với từng bên, cụ thể như sau: <ul style="list-style-type: none"> + Tư vấn lập thiết kế: Không + Tư vấn thẩm định giá: Không + Tư vấn giám sát thực hiện hợp đồng, kiểm định: Không + Tư vấn lập E-HSMT: Không + Tư vấn thẩm định E-HSMT: Không + Tư vấn đánh giá E-HSDT: Không + Tư vấn thẩm định kết quả lựa chọn nhà thầu: Không + Tư vấn quản lý dự án, quản lý hợp đồng, tư vấn khác mà các dịch vụ tư vấn này có phần công việc liên quan trực tiếp tới gói thầu: Không <p>Nhà thầu tham dự thầu không cùng thuộc một cơ quan hoặc tổ chức trực tiếp quản lý với nhà thầu tư vấn (đã nêu trên)¹.</p> |

¹ Chỉ đánh giá nội dung này đối với nhà thầu là đơn vị sự nghiệp.

| | |
|---------------------|--|
| | <p>Tỷ lệ cổ phần, vốn góp giữa các bên được xác định tại thời điểm đóng thầu và theo tỷ lệ ghi trong giấy chứng nhận đăng ký doanh nghiệp, quyết định thành lập, các giấy tờ khác có giá trị tương đương.</p> <p>Trường hợp nhà thầu tham dự thầu với tư cách liên danh hoặc nhà thầu tư vấn được lựa chọn với tư cách liên danh, tỷ lệ sở hữu vốn của tổ chức, cá nhân khác trong liên danh được xác định theo công thức sau:</p> $\text{Tỷ lệ sở hữu vốn} = \sum_{i=1}^n X_i \times Y_i$ <p>Trong đó:</p> <p>X_i: Tỷ lệ sở hữu vốn của tổ chức, cá nhân khác trong thành viên liên danh thứ i;</p> <p>Y_i: Tỷ lệ phần trăm (%) khối lượng công việc của thành viên liên danh thứ i trong thỏa thuận liên danh;</p> <p>n: Số thành viên tham gia trong liên danh.</p> <p>- Nhà thầu trong nước thuộc trường hợp quy định tại điểm g khoản 1 Điều 10 của Luật Đấu thầu khi chào thầu sản phẩm do nhà thầu đó sản xuất không phải đáp ứng quy định về bảo đảm cạnh tranh quy định tại Mục này.</p> |
| E-CDNT 5.4 | <i>Không áp dụng</i> việc áp dụng mua hàng hóa từ nhà thầu có từ 50% lao động trở lên là người khuyết tật, thương binh, dân tộc thiểu số có hợp đồng lao động với thời gian thực hiện hợp đồng từ 03 tháng trở lên và đến thời điểm đóng thầu hợp đồng vẫn còn hiệu lực được tham dự thầu. |
| E-CDNT 7.5 | Hội nghị tiền đấu thầu: Không |
| E-CDNT 8 | Chi phí nộp E-HSDT: |
| E-CDNT 10.8 | Nhà thầu phải nộp cùng với E-HSDT các tài liệu sau đây: Không yêu cầu |
| E-CDNT 12.1 | Nhà thầu: Không được phép nộp đề xuất phương án kỹ thuật thay thế. |
| E-CDNT 13.5 | Chào giá: ____ (<i>Chủ đầu tư quy định theo một trong hai cách sau đây</i>): - Theo Mẫu số 12.1 (12.1A hoặc 12.1B hoặc 12.1C) Chương IV. - Theo Mẫu số 12.2 (12.2A hoặc 12.2B hoặc 12.2C) Chương IV. |
| E-CDNT 15.10 | Thời hạn sử dụng dự kiến của hàng hóa (để yêu cầu vật tư, phụ tùng thay thế): 07 năm |
| E-CDNT 16.2 | <p>Yêu cầu về tài liệu để chứng minh năng lực thực hiện hợp đồng của nhà thầu: “Không yêu cầu giấy phép bán hàng, giấy ủy quyền bán hàng của nhà sản xuất hoặc của đại lý phân phối hoặc giấy chứng nhận quan hệ đối tác hoặc giấy cam kết hỗ trợ kỹ thuật, bảo hành của nhà sản xuất hoặc của đại lý phân phối hoặc tài liệu khác có giá trị tương đương” <i>hoặc</i> “Có yêu cầu giấy phép bán hàng, giấy ủy quyền bán hàng của nhà sản xuất hoặc của đại lý phân phối hoặc giấy chứng nhận quan hệ đối tác hoặc giấy cam kết hỗ trợ kỹ thuật, bảo hành của nhà sản xuất hoặc của đại lý phân phối hoặc tài liệu khác có giá trị tương đương (sau đây gọi là Giấy phép bán hàng)” <i>căn cứ vào tính chất của hàng hóa như sau:</i></p> <p><i>Đối với hàng hóa thông thường, thông dụng, sẵn có trên thị trường, đã được tiêu chuẩn hóa và được bảo hành theo quy định của nhà sản xuất thì không</i></p> |

Nguyễn Minh P.

Yach

| | |
|--------------------|--|
| | <p><i>yêu cầu nhà thầu phải nộp giấy phép bán hàng, giấy ủy quyền bán hàng của nhà sản xuất hoặc của đại lý phân phối hoặc giấy chứng nhận quan hệ đối tác hoặc giấy cam kết hỗ trợ kỹ thuật, bảo hành của nhà sản xuất hoặc của đại lý phân phối hoặc tài liệu khác có giá trị tương đương.</i></p> <p><i>Đối với hàng hóa đặc thù, phức tạp cần sự khẳng định của nhà sản xuất, nhà cung cấp để đảm bảo tính khả thi trong việc cung cấp hàng hóa khi nhà thầu trúng thầu và cần gắn với trách nhiệm của nhà sản xuất trong việc cung cấp các dịch vụ sau bán hàng như lắp đặt, bảo trì, đào tạo và các dịch vụ liên quan khác, trong E-HSMT có thể yêu cầu nhà thầu tham dự thầu phải cung cấp giấy phép bán hàng, giấy ủy quyền bán hàng của nhà sản xuất hoặc của đại lý phân phối hoặc giấy chứng nhận quan hệ đối tác hoặc giấy cam kết hỗ trợ kỹ thuật, bảo hành của nhà sản xuất hoặc của đại lý phân phối hoặc tài liệu khác có giá trị tương đương.</i></p> <p><i>Trường hợp có yêu cầu về giấy phép bán hàng, giấy ủy quyền bán hàng của nhà sản xuất hoặc của đại lý phân phối hoặc giấy chứng nhận quan hệ đối tác hoặc giấy cam kết hỗ trợ kỹ thuật, bảo hành của nhà sản xuất hoặc của đại lý phân phối hoặc tài liệu khác có giá trị tương đương, Chủ đầu tư quy định nội dung sau: “Trường hợp nhà thầu không tự sản xuất hoặc chế tạo hàng hóa được chào trong E-HSMT của mình thì nhà thầu phải nộp giấy phép bán hàng, giấy ủy quyền bán hàng của nhà sản xuất hoặc của đại lý phân phối hoặc giấy chứng nhận quan hệ đối tác hoặc giấy cam kết hỗ trợ kỹ thuật, bảo hành của nhà sản xuất hoặc của đại lý phân phối hoặc tài liệu khác có giá trị tương đương nhằm chứng minh nhà thầu được ủy quyền hợp lệ của nhà sản xuất, đại lý phân phối để cung cấp hàng hóa đó ở Việt Nam. Nhà thầu có thể đính kèm hoặc không đính kèm tài liệu này trong E-HSMT, kể cả trường hợp E-HSMT có yêu cầu nhà thầu phải có tài liệu này. Việc nhà thầu không đính kèm tài liệu nêu trên không phải là lý do loại bỏ nhà thầu. Nhà thầu vẫn được tiếp tục xem xét, đánh giá để được xét duyệt trúng thầu. Trường hợp nhà thầu trúng thầu, nhà thầu phải xuất trình được tài liệu nêu trên trước khi ký hợp đồng và chịu trách nhiệm về tính chính xác của những tài liệu, thông tin do mình cung cấp. Trường hợp nhà thầu không xuất trình được giấy phép bán hàng, giấy ủy quyền bán hàng của nhà sản xuất hoặc của đại lý phân phối hoặc giấy chứng nhận quan hệ đối tác hoặc giấy cam kết hỗ trợ kỹ thuật, bảo hành của nhà sản xuất hoặc của đại lý phân phối hoặc tài liệu khác có giá trị tương đương để ký hợp đồng thì mời nhà thầu xếp hạng tiếp theo vào đối chiếu tài liệu.</i></p> <p><i>Trường hợp nhà thầu đã được xét duyệt trúng thầu nhưng nhà sản xuất, đại lý, nhà phân phối không cung cấp Giấy phép bán hàng mà không có lý do chính đáng và nếu nhà thầu vẫn chứng minh được khả năng bảo hành, bảo trì, duy tu, bảo dưỡng, sửa chữa, cung cấp phụ tùng thay thế hoặc cung cấp các dịch vụ sau bán hàng khác thì vẫn được ký hợp đồng mà không cần xuất trình Giấy phép bán hàng”].</i></p> |
| E-CDNT 17.1 | Thời hạn hiệu lực của E-HSMT là: ≥ 90 ngày [trích xuất theo E-TBMT], kể từ ngày có thời điểm đóng thầu. |
| E-CDNT 18.2 | Nội dung bảo đảm dự thầu: <ul style="list-style-type: none"> - Giá trị bảo đảm dự thầu: 30.000.000 VNĐ - Thời gian có hiệu lực của bảo đảm dự thầu: 120 ngày |
| E-CDNT 18.4 | Thời gian hoàn trả hoặc giải tỏa bảo đảm dự thầu đối với nhà thầu không được lựa chọn: 14 ngày, kể từ ngày kết quả lựa chọn nhà thầu được phê duyệt |

| | |
|-------------|---|
| E-CDNT 18.9 | |
| E-CDNT 28.4 | <p>Cách tính ưu đãi: __</p> <p>a) Ưu đãi đối với hàng hóa có xuất xứ Việt Nam có tỷ lệ chi phí sản xuất trong nước dưới 50% và không có hàng hóa nào có chi phí sản xuất trong nước từ 50% trở lên được xác định như sau:</p> <p><i>[- Chọn phương pháp giá thấp nhất thì trích xuất: “Hàng hóa không thuộc đối tượng được hưởng ưu đãi phải cộng thêm một khoản tiền bằng 7,5% giá dự thầu trừ đi giá trị giảm giá (nếu có) của hàng hóa đó vào giá dự thầu trừ đi giá trị giảm giá (nếu có) của nhà thầu để so sánh, xếp hạng”;</i></p> <p><i>- Chọn phương pháp giá đánh giá thì trích xuất: “Hàng hóa không thuộc đối tượng được hưởng ưu đãi phải cộng thêm một khoản tiền bằng 7,5% giá dự thầu trừ đi giá trị giảm giá (nếu có) của hàng hóa đó vào giá đánh giá của nhà thầu để so sánh, xếp hạng”].</i></p> <p>Đối với trường hợp nhà thầu chào hàng hóa có xuất xứ Việt Nam có tỷ lệ chi phí sản xuất trong nước dưới 50% mà cơ sở sản xuất có từ 50% lao động là người khuyết tật, thương binh, dân tộc thiểu số có hợp đồng lao động với thời gian thực hiện hợp đồng từ 03 tháng trở lên và đến thời điểm đóng thầu hợp đồng vẫn còn hiệu lực thì được hưởng hệ số ưu đãi 10% thay cho hệ số ưu đãi 7,5%.</p> <p>b) Ưu đãi đối với hàng hóa có xuất xứ Việt Nam có tỷ lệ chi phí sản xuất trong nước từ 50% trở lên được xác định như sau:</p> <p><i>[- Chọn phương pháp giá thấp nhất thì trích xuất: “hàng hóa không thuộc đối tượng được hưởng ưu đãi phải cộng thêm một khoản tiền bằng 10% giá dự thầu trừ đi giá trị giảm giá (nếu có) của hàng hóa đó vào giá dự thầu trừ đi giá trị giảm giá (nếu có) của nhà thầu để so sánh, xếp hạng; hàng hóa thuộc đối tượng ưu đãi mà có tỷ lệ chi phí sản xuất trong nước dưới 50% phải cộng thêm một khoản tiền bằng 2,5% giá dự thầu trừ đi giá trị giảm giá (nếu có) của hàng hóa đó vào giá dự thầu trừ đi giá trị giảm giá (nếu có) của nhà thầu để so sánh, xếp hạng; hàng hóa có xuất xứ Việt Nam có tỷ lệ chi phí sản xuất trong nước dưới 50% mà cơ sở sản xuất có từ 50% lao động là người khuyết tật, thương binh, dân tộc thiểu số có hợp đồng lao động với thời gian thực hiện hợp đồng từ 03 tháng trở lên và đến thời điểm đóng thầu hợp đồng vẫn còn hiệu lực thì không phải cộng thêm tiền vào giá dự thầu của nhà thầu để so sánh, xếp hạng”;</i></p> <p><i>- Chọn phương pháp giá đánh giá thì trích xuất: “hàng hóa không thuộc đối tượng được hưởng ưu đãi phải cộng thêm một khoản tiền bằng 10% giá dự thầu trừ đi giá trị giảm giá (nếu có) của hàng hóa đó vào giá đánh giá của nhà thầu để so sánh, xếp hạng; hàng hóa thuộc đối tượng ưu đãi mà có tỷ lệ chi phí sản xuất trong nước dưới 50% phải cộng thêm một khoản tiền bằng 2,5% giá dự thầu trừ đi giá trị giảm giá (nếu có) của hàng hóa đó vào giá đánh giá của nhà thầu để so sánh, xếp hạng; hàng hóa có xuất xứ Việt Nam có tỷ lệ chi phí sản xuất trong nước dưới 50% mà cơ sở sản xuất có từ 50% lao động là người khuyết tật, thương binh, dân tộc thiểu số có hợp đồng lao động với thời gian thực hiện hợp đồng từ 03 tháng trở lên và đến thời điểm đóng thầu hợp đồng vẫn còn hiệu lực thì không phải cộng thêm tiền vào giá đánh giá của nhà thầu để so sánh, xếp hạng;].</i></p> <p>Đối với các trường hợp nhà thầu chào hàng hóa có xuất xứ Việt Nam có tỷ lệ chi phí sản xuất trong nước từ 50% trở lên mà cơ sở sản xuất có từ 50% lao động là người khuyết tật, thương binh, dân tộc thiểu số có hợp đồng lao động</p> |

R. Minh

phat

với thời gian thực hiện hợp đồng từ 03 tháng trở lên, đến thời điểm đóng thầu hợp đồng vẫn còn hiệu lực thì được hưởng hệ số ưu đãi 12% thay cho hệ số ưu đãi 10%.

c) Ưu đãi đối với hàng hóa là sản phẩm đổi mới sáng tạo có xuất xứ Việt Nam, sản phẩm quy định tại điểm i khoản 1 Điều 10 của Luật Đấu thầu như sau:

[- Chọn phương pháp giá thấp nhất thì trích xuất: “hàng hóa không thuộc đối tượng được hưởng ưu đãi phải cộng thêm một khoản tiền bằng 15% giá dự thầu trừ đi giá trị giảm giá (nếu có) của hàng hóa đó vào giá dự thầu trừ đi giá trị giảm giá (nếu có) của nhà thầu để so sánh, xếp hạng; hàng hóa thuộc đối tượng ưu đãi mà có tỷ lệ chi phí sản xuất trong nước dưới 50% phải cộng thêm một khoản tiền bằng 7,5% giá dự thầu trừ đi giá trị giảm giá (nếu có) của hàng hóa đó vào giá dự thầu trừ đi giá trị giảm giá (nếu có) của nhà thầu để so sánh, xếp hạng; hàng hóa thuộc đối tượng ưu đãi mà có tỷ lệ chi phí sản xuất trong nước từ 50% trở lên phải cộng thêm một khoản tiền bằng 5% giá dự thầu trừ đi giá trị giảm giá (nếu có) của hàng hóa đó vào giá dự thầu trừ đi giá trị giảm giá (nếu có) của nhà thầu để so sánh, xếp hạng”;

- Chọn phương pháp giá đánh giá thì trích xuất: “hàng hóa không thuộc đối tượng được hưởng ưu đãi phải cộng thêm một khoản tiền bằng 15% giá dự thầu trừ đi giá trị giảm giá (nếu có) của hàng hóa đó vào giá đánh giá của nhà thầu để so sánh, xếp hạng; hàng hóa thuộc đối tượng ưu đãi mà có tỷ lệ chi phí sản xuất trong nước dưới 50% phải cộng thêm một khoản tiền bằng 7,5% giá dự thầu trừ đi giá trị giảm giá (nếu có) của hàng hóa đó vào giá đánh giá của nhà thầu để so sánh, xếp hạng; hàng hóa thuộc đối tượng ưu đãi mà có tỷ lệ chi phí sản xuất trong nước từ 50% trở lên phải cộng thêm một khoản tiền bằng 5% giá dự thầu trừ đi giá trị giảm giá (nếu có) của hàng hóa đó vào giá đánh giá của nhà thầu để so sánh, xếp hạng”;

Đối với các hàng hóa không phải là sản phẩm đổi mới sáng tạo xuất xứ Việt Nam, sản phẩm quy định tại điểm i khoản 1 Điều 10 của Luật Đấu thầu, trường hợp nhà thầu chào hàng hóa có xuất xứ Việt Nam có tỷ lệ chi phí sản xuất trong nước dưới 50% thì khi tính ưu đãi, hệ số 15% được thay bằng 7,5%; hàng hóa có xuất xứ Việt Nam có tỷ lệ chi phí sản xuất trong nước từ 50% trở lên thì khi tính ưu đãi, hệ số 15% được thay bằng 10%.

d) Sản phẩm đổi mới sáng tạo được hưởng ưu đãi theo quy định tại điểm c khoản này khi đáp ứng một trong các điều kiện sau:

- Sản phẩm thuộc danh mục công nghệ cao được ưu tiên đầu tư phát triển hoặc danh mục sản phẩm công nghệ cao được khuyến khích phát triển theo quyết định của Thủ tướng Chính phủ;

- Sản phẩm, hàng hóa từ kết quả của nhiệm vụ khoa học, công nghệ và đổi mới sáng tạo đặc biệt, sản phẩm, hàng hóa từ kết quả của nhiệm vụ khoa học, công nghệ và đổi mới sáng tạo trong nước theo quy định của pháp luật về khoa học, công nghệ và đổi mới sáng tạo;

- Sản phẩm được tạo ra trên cơ sở sáng chế, thiết kế bố trí mạch tích hợp bán dẫn, giống cây trồng của chính nhà thầu được cấp văn bằng bảo hộ trong thời hạn không quá 05 năm kể từ ngày được cấp hoặc chương trình máy tính của chính nhà thầu trong thời hạn không quá 05 năm kể từ ngày được cấp giấy chứng nhận đăng ký quyền tác giả;

| | |
|-----------------------|--|
| | <ul style="list-style-type: none"> - Sản phẩm chip bán dẫn; - Sản phẩm đạt giải thưởng Hồ Chí Minh, giải thưởng nhà nước về khoa học và công nghệ theo quy định của pháp luật về giải thưởng thi đua khen thưởng và pháp luật về khoa học, công nghệ và đổi mới sáng tạo; - Sản phẩm mới tạo ra từ kết quả nghiên cứu và phát triển tại một trong các cơ sở của Trung tâm Đổi mới sáng tạo Quốc gia hoặc trung tâm đổi mới sáng tạo cấp quốc gia, trung tâm đổi mới sáng tạo cấp tỉnh; - Sản phẩm mới tạo ra từ kết quả nghiên cứu khoa học và phát triển công nghệ theo quy định của pháp luật về chuyển giao công nghệ. <p>Sản phẩm đổi mới sáng tạo quy định tại khoản này được hưởng ưu đãi trong thời hạn 06 năm kể từ lần đầu được sản xuất và đủ điều kiện để đưa ra thị trường.</p> |
| E-CDNT 28.8 | - Các ưu đãi khác (nếu có): Không |
| E-CDNT 29.1 | <p>Phương pháp đánh giá E-HSDT là:</p> <ul style="list-style-type: none"> - Đánh giá về năng lực và kinh nghiệm: Đạt/Không đạt. - Đánh giá về kỹ thuật: “Đạt/Không đạt” - Đánh giá về tài chính: "phương pháp giá thấp nhất". |
| E-CDNT 29.3(d) | <p>Cách thức thực hiện: ____ [<i>Hệ thống tự động hiển thị như sau:</i></p> <ul style="list-style-type: none"> - Trường hợp chọn "Theo Mẫu số 12.1 (12.1A hoặc 12.1B hoặc 12.1C) Chương IV" Mục 13.5 E-BDL thì hiển thị: "Việc so sánh, xếp hạng E-HSDT được xác định trên cơ sở giá dự thầu bao gồm toàn bộ thuế, phí, lệ phí (nếu có)" - Trường hợp chọn "Theo Mẫu số 12.2 (12.2A hoặc 12.2B hoặc 12.2C) Chương IV" Mục 13.5 E-BDL thì hiển thị: "Việc so sánh, xếp hạng E-HSDT được xác định trên cơ sở giá dự thầu không bao gồm thuế, phí, lệ phí liên quan đến nhập khẩu, thuế tiêu thụ đặc biệt (nếu có), thuế VAT"] |
| E-CDNT 29.3(đ) | <p>Xếp hạng nhà thầu: [<i>Hệ thống trích xuất khi chọn phương pháp đánh giá tại Mục 29.1 E-BDL như sau:</i></p> <ul style="list-style-type: none"> - Chọn phương pháp giá thấp nhất thì trích xuất: ____ + Trường hợp chọn "Theo Mẫu số 12.1 (12.1A hoặc 12.1B hoặc 12.1C) Chương IV" Mục 13.5 E-BDL thì hiển thị “nhà thầu có giá dự thầu sau khi trừ đi giá trị giảm giá (nếu có), cộng giá trị ưu đãi (nếu có) thấp nhất được xếp hạng thứ nhất”; + Trường hợp chọn "Theo Mẫu số 12.2 (12.2A hoặc 12.2B hoặc 12.2C) Chương IV" Mục 13.5 E-BDL thì hiển thị "nhà thầu có giá dự thầu không bao gồm thuế, phí, lệ phí liên quan đến nhập khẩu, thuế tiêu thụ đặc biệt (nếu có), thuế VAT, sau khi trừ đi giá trị giảm giá (nếu có), cộng giá trị ưu đãi (nếu có) thấp nhất được xếp hạng thứ nhất”; - Chọn phương pháp giá đánh giá thì trích xuất: nhà thầu có giá đánh giá thấp nhất được xếp hạng thứ nhất]. |
| E-CDNT 31.4 | <p>[<i>Hệ thống trích xuất khi chọn phương pháp đánh giá tại Mục 29.1 E-BDL như sau:</i></p> <ul style="list-style-type: none"> - Chọn phương pháp giá thấp nhất thì trích xuất: “nhà thầu có giá dự thầu sau khi trừ đi giá trị giảm giá (nếu có) thấp nhất”; |

| | |
|-----------------------|--|
| | <p>- Chọn phương pháp giá đánh giá thì trích xuất: “nhà thầu có giá đánh giá thấp nhất”].</p> <p>Đối với gói thầu được chia làm nhiều phần (lô), việc đánh giá E-HSĐT và xét duyệt trúng thầu sẽ được thực hiện trên cơ sở bảo đảm: giá đề nghị trúng thầu của cả gói thầu không vượt giá gói thầu được duyệt mà không so sánh với ước tính chi phí của từng phần.</p> <p>Đối với trường hợp mua sắm tập trung áp dụng lựa chọn nhà thầu theo khả năng cung cấp, [Hệ thống trích xuất như sau: “các nhà thầu có giá dự thầu sau khi trừ đi giá trị giảm giá (nếu có) tính trên mỗi đơn vị của hạng mục nhà thầu dự thầu theo thứ tự từ thấp đến cao cho đến khi tổng số lượng hàng hóa mà các nhà thầu trúng thầu chào thầu bằng số lượng hàng hóa nêu trong E-HSMT”].</p> |
| E-CDNT 34.1 | <p>Tỷ lệ tăng khối lượng tối đa là: 0%;</p> <p>Tỷ lệ giảm khối lượng tối đa là: 0%.</p> |
| E-CDNT 34.2 | <p>- Tùy chọn mua thêm: "không áp dụng"</p> <p>- Tỷ lệ tùy chọn mua thêm tối đa là: ___[ghi tỷ lệ %].</p> |
| E-CDNT 38.1(b) | <p>- Người có thẩm quyền: Ông Nguyễn Việt Khoa - Giám đốc - Trung tâm Hạ tầng mạng miền Bắc- Chi nhánh Tổng công ty Hạ tầng mạng</p> <p>Điện thoại: 0913550868.</p> <p>+ Địa chỉ: Số 5 ngõ Simco 28 Phạm Hùng, Phường Từ Liêm, Thành phố Hà Nội.</p> <p>+ E-mail: nguyenvietkhoa@vnpt.vn</p> <p>- Bộ phận thường trực giúp việc cho Chủ tịch Hội đồng giải quyết kiến nghị:</p> <p>Phòng kế hoạch Đầu tư - Trung tâm Hạ tầng mạng miền Bắc- Chi nhánh Tổng công ty Hạ tầng mạng</p> <p>+ Địa chỉ: Số 5 ngõ Simco 28 Phạm Hùng, Phường Từ Liêm, Thành phố Hà Nội.</p> <p>Điện thoại: 0913550868</p> <p>+ E-mail: hant@vnpt.vn</p> |
| E-CDNT 38.2 | <p>Khi thấy quyền và lợi ích hợp pháp bị ảnh hưởng, nhà thầu, cơ quan, tổ chức được kiến nghị theo quy trình sau:</p> |

Chương III. TIÊU CHUẨN ĐÁNH GIÁ E-HSDT

Mục 1. Đánh giá tính hợp lệ của E-HSDT

E-HSDT của nhà thầu được đánh giá là hợp lệ khi đáp ứng đầy đủ các nội dung sau đây:

1. Có bảo đảm dự thầu¹ không vi phạm một trong các trường hợp quy định tại Mục 18.3 E-CDNT. Thư bảo lãnh phải được đại diện hợp pháp của tổ chức tín dụng trong nước hoặc chi nhánh ngân hàng nước ngoài được thành lập theo pháp luật Việt Nam hoặc giấy chứng nhận bảo hiểm bảo lãnh phải được đại diện hợp pháp của doanh nghiệp bảo hiểm phi nhân thọ trong nước, chi nhánh doanh nghiệp bảo hiểm phi nhân thọ nước ngoài được thành lập theo pháp luật Việt Nam ký tên, đóng dấu (nếu có) với giá trị bảo lãnh, thời hạn có hiệu lực và đơn vị thụ hưởng theo yêu cầu của E-HSMT (đối với bảo lãnh dự thầu điện tử thì phải được ký số). Thư bảo lãnh hoặc giấy chứng nhận bảo hiểm bảo lãnh không được ký trước khi Chủ đầu tư phát hành E-HSMT; không được kèm theo các điều kiện gây bất lợi cho Chủ đầu tư (trong đó bao gồm việc không đáp ứng đủ các cam kết theo quy định tại Mẫu số 04A, Mẫu số 04B Chương IV). Đối với bảo lãnh dự thầu hoặc chứng nhận bảo hiểm bảo lãnh bằng văn bản giấy, trường hợp có sự sai khác giữa thông tin về bảo đảm dự thầu mà nhà thầu kê khai trên Hệ thống và thông tin trong file quét (scan) thư bảo lãnh đính kèm thì căn cứ vào thông tin trong file quét (scan) thư bảo lãnh dự thầu để đánh giá. Đối với nhà thầu liên danh, các thành viên liên danh phải sử dụng cùng thể thức bảo lãnh dự thầu: bảo lãnh dự thầu điện tử hoặc bằng giấy.

Đối với gói thầu có giá trị bảo đảm dự thầu nhỏ hơn 50 triệu đồng, nhà thầu có cam kết trong đơn dự thầu theo quy định tại Mục 18.8 E-CDNT.

2. Trường hợp nhà thầu liên danh thì thỏa thuận liên danh phải nêu rõ nội dung công việc cụ thể và ước tính giá trị tương ứng mà từng thành viên trong liên danh sẽ thực hiện theo Mẫu số 03 Chương IV. Việc phân chia công việc trong liên danh phải căn cứ các hạng mục nêu trong bảng giá dự thầu theo Mẫu số 12.1 (12.1A hoặc 12.1B hoặc 12.1C) hoặc Mẫu số 12.2 (12.2A hoặc 12.2B hoặc 12.2C), Mẫu số 13 (13A hoặc 13B) Chương IV hoặc theo các công việc thuộc quá trình sản xuất hạng mục trong bảng giá dự thầu, không được phân chia các công việc không thuộc các hạng mục này hoặc không thuộc quá trình sản xuất các hạng mục này.

3. Nhà thầu bảo đảm tư cách hợp lệ theo quy định tại Mục 5 E-CDNT.

4. Trong thời hạn 03 năm trước thời điểm đóng thầu, nhà thầu không có nhân sự (ký kết hợp đồng lao động với nhà thầu tại thời điểm nhân sự thực hiện hành vi vi phạm) bị Tòa án kết án có hành vi vi phạm quy định về đấu thầu gây hậu quả nghiêm trọng theo quy định của pháp luật về hình sự nhằm mục đích cho nhà thầu đó trúng thầu.

5. Không trong trạng thái bị tạm ngừng, chấm dứt tham gia Hệ thống.

Nhà thầu có E-HSDT hợp lệ được xem xét, đánh giá trong bước tiếp theo.

Mục 2. Tiêu chuẩn đánh giá về năng lực và kinh nghiệm²

¹ Trường hợp đối với gói thầu áp dụng đấu thầu trước, pháp luật không có yêu cầu nhà thầu thực hiện bảo đảm dự thầu thì bỏ khoản này.

² Đối với gói thầu áp dụng chào hàng cạnh tranh, căn cứ vào quy mô, tính chất của gói thầu, E-HSMT có thể bao gồm tiêu chuẩn đánh giá về năng lực và kinh nghiệm hoặc không bao gồm tiêu chuẩn này nhưng nhà thầu tham dự thầu phải cam kết có đủ năng lực, kinh nghiệm để thực hiện gói thầu (nội dung về cam kết được thực hiện cùng với đơn dự thầu khi nhà thầu nộp E-HSDT). Nhà thầu không phải cung cấp tài liệu chứng minh năng lực, kinh nghiệm để đối chiếu trong trường hợp E-HSMT không yêu cầu về năng lực, kinh nghiệm

Handwritten signatures and initials in blue ink.

2.1. Tiêu chuẩn đánh giá về năng lực và kinh nghiệm

Tiêu chuẩn đánh giá năng lực và kinh nghiệm thực hiện theo quy định tại Bảng số 01 (đối với nhà thầu không phải là nhà sản xuất ra hàng hóa thuộc phạm vi của gói thầu) hoặc Bảng số 02 (đối với nhà thầu là nhà sản xuất ra hàng hóa thuộc phạm vi của gói thầu) và được số hóa dưới dạng webform trên Hệ thống. Sử dụng tiêu chí đạt, không đạt để xây dựng tiêu chuẩn đánh giá về năng lực và kinh nghiệm, trong đó quy định mức yêu cầu tối thiểu để đánh giá là đạt đối với từng nội dung về năng lực và kinh nghiệm của nhà thầu, gồm: kinh nghiệm thực hiện các hợp đồng cung cấp hàng hóa tương tự; năng lực sản xuất hàng hóa; năng lực tài chính gồm giá trị tài sản ròng, doanh thu, việc thực hiện nghĩa vụ kê khai thuế, nộp thuế và các chỉ tiêu cần thiết khác để đánh giá năng lực về tài chính của nhà thầu; cơ sở vật chất kỹ thuật, trình độ cán bộ chuyên môn thực hiện các dịch vụ liên quan (nếu có yêu cầu);

Việc xác định mức độ yêu cầu cụ thể đối với từng tiêu chuẩn quy định tại Mục này căn cứ theo yêu cầu của từng gói thầu cụ thể. Nhà thầu được đánh giá đạt tất cả nội dung quy định tại Bảng số 01 (đối với nhà thầu không phải là nhà sản xuất ra hàng hóa thuộc phạm vi của gói thầu) hoặc Bảng số 02 (đối với nhà thầu là nhà sản xuất ra hàng hóa thuộc phạm vi của gói thầu) thì đáp ứng yêu cầu về năng lực và kinh nghiệm.

Năng lực và kinh nghiệm của nhà thầu phụ sẽ không được xem xét khi đánh giá E-HSDT của nhà thầu. Bản thân nhà thầu phải đáp ứng các tiêu chí đánh giá về năng lực và kinh nghiệm.

Không đưa ra yêu cầu nhà thầu đã từng thực hiện một hoặc nhiều hợp đồng trên một địa bàn cụ thể hoặc nhà thầu phải có kinh nghiệm cung cấp hàng hóa hoặc dịch vụ trên một địa bàn cụ thể như là tiêu chí để loại bỏ nhà thầu.

Trường hợp đồng tiền nêu trong các hợp đồng tương tự hoặc xác nhận thanh toán của Chủ đầu tư đối với những hợp đồng cung cấp hàng hóa đã thực hiện hoặc tờ khai nộp thuế hoặc các tài liệu liên quan chứng minh năng lực, kinh nghiệm của nhà thầu không phải VND thì khi lập E-HSDT, nhà thầu phải quy đổi về VND để làm cơ sở đánh giá E-HSDT. Việc quy đổi được áp dụng tỷ giá quy đổi của ___ [ghi căn cứ xác định tỷ giá quy đổi, thông thường áp dụng tỷ giá bán ra của một ngân hàng thương mại hoạt động tại Việt Nam] tại ngày ký hợp đồng tương tự đó.

Trường hợp nhà thầu tham dự thầu là công ty mẹ (ví dụ như Tổng công ty) có huy động công ty con, công ty thành viên thực hiện một phần công việc của gói thầu thì nhà thầu phải kê khai cụ thể phần công việc dành cho các công ty con, công ty thành viên theo Mẫu số 09B Chương IV. Việc đánh giá kinh nghiệm thực hiện hợp đồng tương tự căn cứ vào giá trị, khối lượng công việc do công ty mẹ, công ty con, công ty thành viên đảm nhiệm trong gói thầu.

Bảng số 01 (Webform trên Hệ thống)

BẢNG TIÊU CHUẨN ĐÁNH GIÁ VỀ NĂNG LỰC VÀ KINH NGHIỆM

(Đối với nhà thầu không phải là nhà sản xuất⁽¹⁾ ra hàng hóa thuộc phạm vi của gói thầu)

| TT | Các tiêu chí năng lực và kinh nghiệm | | Các yêu cầu cần tuân thủ | | | Tài liệu cần nộp |
|-----|---|---|-------------------------------|---------------------------|---------------------------|---------------------------|
| | Mô tả | Yêu cầu | Nhà thầu độc lập | Nhà thầu liên danh | | |
| | | | Tổng các thành viên liên danh | Từng thành viên liên danh | | |
| 1 | Lịch sử không hoàn thành hợp đồng do lỗi của nhà thầu | Từ ngày 01 tháng 01 năm 2022 ⁽²⁾ đến thời điểm đóng thầu, nhà thầu không có từ 02 hợp đồng trở lên (cung cấp hàng hóa, EPC, EP, PC, chia khóa trao tay) không hoàn thành do lỗi của nhà thầu ⁽³⁾ . | Không áp dụng | Phải thỏa mãn yêu cầu này | Phải thỏa mãn yêu cầu này | Mẫu số 07 |
| 2 | Thực hiện nghĩa vụ kê khai thuế, nộp thuế | Đã thực hiện nghĩa vụ kê khai thuế, nộp thuế ⁽⁴⁾ của năm tài chính gần nhất so với thời điểm đóng thầu. | Không áp dụng | Phải thỏa mãn yêu cầu này | Phải thỏa mãn yêu cầu này | Cam kết trong đơn dự thầu |
| 3 | Năng lực tài chính | | | | | |
| 3.1 | Kết quả hoạt động tài chính ⁽⁵⁾ | Giá trị tài sản ròng của nhà thầu trong năm tài chính gần nhất so với thời điểm đóng thầu phải dương. (Giá trị tài sản ròng = Tổng tài sản - Tổng nợ) | Phải thỏa mãn yêu cầu này | Phải thỏa mãn yêu cầu này | Phải thỏa mãn yêu cầu này | Mẫu số 08 |
| 3.2 | Doanh thu bình quân hàng năm (không bao gồm thuế VAT) | Doanh thu bình quân hàng năm (không bao gồm thuế VAT) của 03 ⁽⁶⁾ năm tài chính gần nhất so với thời điểm đóng thầu của nhà thầu có giá trị tối thiểu là 3.593.853.681 VNĐ. Đối với gói thầu mua sắm tập trung áp dụng lựa chọn nhà thầu theo khả năng cung cấp, doanh | Phải thỏa mãn yêu cầu này | Phải thỏa mãn yêu cầu này | Không áp dụng | Mẫu số 08 |

| Các tiêu chí năng lực và kinh nghiệm | | Các yêu cầu cần tuân thủ | | | Tài liệu cần nộp | |
|--------------------------------------|--|--|---------------------------|-------------------------------|---|------------|
| TT | Mô tả | Yêu cầu | Nhà thầu độc lập | Tổng các thành viên liên danh | Từng thành viên liên danh | |
| | | | Nhà thầu | Nhà thầu liên danh | Từng thành viên liên danh | |
| 4 | Kinh nghiệm thực hiện hợp đồng cung cấp hàng hóa tương tự | <p>thu được xác định tương ứng với giá dự thầu theo hệ số “k”</p> <p><i>Cần cứ vào tính chất, điều kiện cụ thể của gói thầu, chủ đầu tư yêu cầu về kinh nghiệm thực hiện hợp đồng cung cấp hàng hóa tương tự hoặc không yêu cầu về kinh nghiệm thực hiện hợp đồng cung cấp hàng hóa tương tự.</i></p> <p><i>- Trường hợp không yêu cầu về kinh nghiệm thực hiện hợp đồng cung cấp hàng hóa tương tự thì chọn “Không áp dụng”.</i></p> <p><i>- Trường hợp có yêu cầu về kinh nghiệm thực hiện hợp đồng cung cấp hàng hóa tương tự thì chọn “Áp dụng” và quy định như sau:</i></p> <p>Nhà thầu đã hoàn thành tối thiểu 01 hợp đồng tương tự với tư cách là nhà thầu chính (độc lập hoặc thành viên liên danh) hoặc nhà thầu phụ⁽⁸⁾ trong khoảng thời gian kể từ ngày 01 tháng 01 năm 2022⁽⁹⁾ đến thời điểm đóng thầu.</p> <p>Trong đó hợp đồng tương tự là:</p> <p>- Có tính chất tương tự: Hàng hóa có tính chất tương tự là hàng hóa đáp ứng tiêu chí sau: Là hàng hóa có cùng mã Chương, mã Nhóm (tương ứng với 4 số đầu tiên của bộ mã) trong Hệ thống hài hòa mô tả và mã hóa hàng hóa (Mã HS). Nhà thầu cung cấp hàng hóa thuộc cùng lĩnh vực, chủng loại do E-HSMT yêu cầu hoặc cùng 4 số</p> | Phải thỏa mãn yêu cầu này | Không áp dụng | Phải thỏa mãn yêu cầu (tương đương với phần công việc đảm nhận) | Mẫu số 05A |

| Các tiêu chí năng lực và kinh nghiệm | | Các yêu cầu cần tuân thủ | | | Tài liệu cần nộp |
|--------------------------------------|-------|--|------------------|-------------------------------|---------------------------|
| TT | Mô tả | Yêu cầu | Nhà thầu độc lập | Nhà thầu liên danh | |
| | | | | Tổng các thành viên liên danh | Từng thành viên liên danh |
| | | <p>đầu tiên mã HS đều được coi là có tính chất tương tự với hàng hóa thuộc gói thầu ⁽¹⁰⁾;</p> <p>- Có quy mô (giá trị) tối thiểu: Đáp ứng 1 trong 2 tiêu chí sau ⁽¹⁾.</p> <p>(i) Tiêu chí 1: Cung cấp tối thiểu 01 hợp đồng:</p> <ul style="list-style-type: none"> - Có tổng đầy đủ các hạng vật tư hàng hóa có mã HSCode: <ul style="list-style-type: none"> + Mã HS 85.37 với giá trị tối thiểu 140.250.000 VND + Mã HS 85.44 với giá trị tối thiểu 384.472.000 VND + Mã HS 85.36 với giá trị tối thiểu 270.963.000 VND <p>(ii) Tiêu chí 2: Cung cấp tối thiểu 01 hợp đồng trong đó hàng hóa có mã HS 85.37 với giá trị tối thiểu 140.250.000 VND; 01 hợp đồng hàng hóa có mã HS 85.44 với giá trị tối thiểu 384.472.000 VND và 01 hợp đồng hàng hóa có mã HS 85.36 với giá trị tối thiểu 270.963.000 VND. Tổng giá trị tối thiểu 795.685.000 VND (tương đương 50% giá trị hàng hoá chính).</p> <p>Trường hợp gói thầu có nhiều loại hàng hóa khác</p> | | | |

Phu

Phu

| TT | Các tiêu chí năng lực và kinh nghiệm | | Các yêu cầu cần tuân thủ | | | Tài liệu cần nộp |
|----|---|--|----------------------------------|----------------------------------|---------------------------|--|
| | Mô tả | Yêu cầu | Nhà thầu độc lập | Tổng các thành viên liên danh | Từng thành viên liên danh | |
| 5 | <p>Khả năng bảo hành, bảo trì, duy tu, bảo dưỡng, sửa chữa, cung cấp phụ tùng thay thế hoặc cung cấp các dịch vụ sau bán hàng khác⁽¹²⁾</p> | <p>nhau thì việc đưa ra yêu cầu về hợp đồng tương tự được thực hiện theo Bảng Y.</p> <p>Nhà thầu phải chứng minh khả năng thực hiện nghĩa vụ bảo hành, bảo trì, duy tu, bảo dưỡng, sửa chữa, cung cấp phụ tùng thay thế hoặc cung cấp các dịch vụ sau bán hàng bằng một trong các cách sau đây:</p> <ul style="list-style-type: none"> - Nhà thầu cam kết có năng lực tự thực hiện các nghĩa vụ bảo hành, bảo trì, duy tu, bảo dưỡng, sửa chữa, cung cấp phụ tùng thay thế hoặc cung cấp các dịch vụ sau bán hàng theo yêu cầu của E-HSMT. - Nhà thầu ký hợp đồng nguyên tắc với đơn vị có đủ khả năng thực hiện nghĩa vụ bảo hành, bảo trì, duy tu, bảo dưỡng, sửa chữa, cung cấp phụ tùng thay thế hoặc cung cấp các dịch vụ sau bán hàng theo yêu cầu của E-HSMT. | <p>Phải thỏa mãn yêu cầu này</p> | <p>Phải thỏa mãn yêu cầu này</p> | <p>Không áp dụng</p> | <p>Cam kết của nhà thầu hoặc hợp đồng nguyên tắc</p> |

Ghi chú:

(1) Nhà sản xuất được hiểu là doanh nghiệp/cơ sở sản xuất tự sản xuất ra hàng hóa hoặc tham gia vào quá trình sản xuất ra hàng hóa hoặc công ty con, công ty mẹ phụ trách việc phân phối, tiêu thụ sản phẩm do công ty mẹ, công ty con khác trong Tập đoàn, Tổng công ty sản xuất.

(2) Ghi thời gian yêu cầu, thông thường là 03 năm trước năm có thời điểm đóng thầu. Ví dụ: từ ngày 01 tháng 01 năm 2022 đến thời điểm đóng thầu.

(3) Hợp đồng cung cấp hàng hóa, EPC, EP, PC, chia khóa trao tay không hoàn thành do lỗi của nhà thầu bao gồm:

- Hợp đồng cung cấp hàng hóa, EPC, EP, PC, chia khóa trao tay bị Chủ đầu tư kết luận nhà thầu không hoàn thành và nhà thầu không phản đối;

- Hợp đồng cung cấp hàng hóa, EPC, EP, PC, chia khóa trao tay bị Chủ đầu tư kết luận nhà thầu không hoàn thành, không được nhà thầu chấp thuận nhưng đã được trọng tài hoặc Tòa án kết luận theo hướng bất lợi cho nhà thầu.

Các hợp đồng cung cấp hàng hóa, EPC, EP, PC, chia khóa trao tay không hoàn thành không bao gồm các hợp đồng mà quyết định của Chủ đầu tư đã bị bác bỏ bằng cơ chế giải quyết tranh chấp. Việc xác định hợp đồng không hoàn thành phải dựa trên tất cả những thông tin về tranh chấp hoặc kiện tụng được giải quyết theo quy định của cơ chế giải quyết tranh chấp của hợp đồng tương ứng và khi mà nhà thầu đã hết tất cả các cơ hội có thể khiếu nại. Đối với các hợp đồng chậm tiến độ do lỗi của nhà thầu nhưng vẫn hoàn thành hợp đồng thì không được coi là hợp đồng không hoàn thành.

Đối với nhà thầu liên danh mà chỉ có một hoặc một số thành viên trong liên danh vi phạm và bị cấm tham gia hoạt động đấu thầu theo quy định tại khoản 1 Điều 133 của Nghị định số 214/2025/NĐ-CP thì thành viên liên danh còn lại không bị coi là không hoàn thành hợp đồng do lỗi của nhà thầu. Trường hợp một hoặc một số thành viên liên danh vi phạm hợp đồng, không còn năng lực để tiếp tục thực hiện hợp đồng, làm ảnh hưởng nghiêm trọng đến tiến độ, chất lượng, hiệu quả của gói thầu thì chỉ một hoặc một số thành viên liên danh vi phạm hợp đồng bị coi là không hoàn thành hợp đồng, thành viên còn lại không bị coi là không hoàn thành hợp đồng do lỗi của nhà thầu.

(4) Nhà thầu cung cấp tài liệu chứng minh đã thực hiện nghĩa vụ kê khai thuế và nộp thuế thu nhập doanh nghiệp (thuế thu nhập cá nhân đối với nhà thầu là hộ kinh doanh) của năm tài chính gần nhất so với thời điểm đóng thầu (đối với trường hợp Hệ thống chưa cập nhật thông tin về nghĩa vụ nộp thuế) để đối chiếu khi được mời vào đối chiếu tài liệu. Nghĩa vụ kê khai thuế và nộp thuế phải được thực hiện trước thời điểm đóng thầu. Nghĩa vụ nộp thuế là nộp thuế với giá trị thuế tương ứng với thuế suất, thu nhập chịu thuế, doanh thu tính thuế nhà thầu kê khai trên Hệ thống thuế điện tử (số thuế đã nộp tương ứng với số thuế phải nộp); trường hợp được chậm nộp thuế, miễn thuế, giảm thuế theo chính sách của Nhà nước thì thực hiện theo quy định này. Trường hợp Hệ thống chưa trích xuất tự động thông tin về nghĩa vụ nộp thuế của nhà thầu thì nhà thầu nộp các tài liệu như sau:

- Tờ khai thuế (hoặc thông báo nộp tiền của cơ quan thuế đối với hộ kinh doanh) và Giấy nộp tiền có xác nhận của cơ quan thuế được in từ Hệ thống thuế điện tử hoặc

- Tờ khai thuế (hoặc thông báo nộp tiền của cơ quan thuế đối với hộ kinh doanh) và xác nhận của cơ quan thuế về việc thực hiện nghĩa vụ thuế.

Trường hợp thời điểm đóng thầu sau ngày kết thúc năm tài chính của nhà thầu (năm Y) và trước hoặc trong ngày cuối cùng của tháng thứ 3 tính từ ngày kết thúc năm Y, yêu cầu đã thực hiện nghĩa vụ kê khai thuế và nộp thuế áp dụng đối với năm tài chính trước năm Y (năm Y-1).

(Ví dụ: Thời điểm đóng thầu là ngày 20/3/2024, năm tài chính của nhà thầu kết thúc vào ngày 31/12 thì nhà thầu phải chứng minh đã thực hiện nghĩa vụ kê khai thuế và nộp thuế của năm 2022).

FB Minh
1/11/24

(5) Việc xác định giá trị tài sản ròng được thực hiện trên cơ sở báo cáo tài chính của nhà thầu. Trường hợp thời điểm đóng thầu sau ngày kết thúc năm tài chính của nhà thầu (năm Y) và trước hoặc trong ngày cuối cùng của tháng thứ 3 tính từ ngày kết thúc năm Y, việc xác định giá trị tài sản ròng của nhà thầu được thực hiện trên cơ sở báo cáo tài chính năm trước của năm Y (năm Y-1).

Ví dụ: Thời điểm đóng thầu là ngày 20/3/2024, năm tài chính của nhà thầu kết thúc vào ngày 31/12 thì việc xác định giá trị tài sản ròng của nhà thầu được thực hiện trên cơ sở báo cáo tài chính của năm 2022.

Đối với nhà thầu là hộ kinh doanh thì không đánh giá tiêu chí này.

(6) Ghi thời gian yêu cầu, thông thường từ 03 năm đến 05 năm trước năm có thời điểm đóng thầu. Trường hợp nhà thầu có số năm thành lập ít hơn số năm theo yêu cầu của E-HSMT thì doanh thu bình quân hằng năm (không bao gồm thuế VAT) được tính trên số năm mà nhà thầu thành lập. Trong trường hợp này, nếu doanh thu bình quân hằng năm (không bao gồm thuế VAT) của nhà thầu đáp ứng yêu cầu về giá trị của E-HSMT thì nhà thầu vẫn được đánh giá tiếp mà không bị loại.

Đối với nhà thầu là hộ kinh doanh, không bắt buộc phải nộp báo cáo tài chính nhưng nhà thầu phải cung cấp tài liệu chứng minh doanh thu tương ứng với nghĩa vụ thuế.

Trường hợp thời điểm đóng thầu sau ngày kết thúc năm tài chính của nhà thầu (năm Y) và trước hoặc trong ngày cuối cùng của tháng thứ 3 tính từ ngày kết thúc năm Y, yêu cầu về nộp báo cáo tài chính áp dụng đối với các năm trước của năm Y (năm Y-1, Y-2...).

Ví dụ 1: Thời điểm đóng thầu là ngày 20/3/2024, năm tài chính của nhà thầu kết thúc vào ngày 31/12 và E-HSMT yêu cầu nhà thầu nộp báo cáo tài chính của 03 năm gần nhất thì nhà thầu phải nộp báo cáo tài chính của các năm 2020, 2021, 2022.

Ví dụ 2: Doanh thu bình quân hằng năm (không bao gồm thuế VAT) của 3 năm tài chính gần nhất so với thời điểm đóng thầu. Trong trường hợp này, nếu thời điểm đóng thầu là ngày 15/11/2024 thì nhà thầu phải nộp báo cáo tài chính của các năm 2021, 2022, 2023. Nhà thầu được thành lập vào năm 2022 nhưng doanh thu trung bình của năm 2022 và năm 2023 đáp ứng yêu cầu thì nhà thầu được tiếp tục đánh giá.

(7) Cách tính toán thông thường về mức yêu cầu doanh thu bình quân hằng năm (không bao gồm thuế VAT):

a) Trường hợp thời gian thực hiện gói thầu từ 12 tháng trở lên thì cách tính doanh thu như sau:

Yêu cầu tối thiểu về mức doanh thu bình quân hằng năm (không bao gồm thuế VAT) = [(Giá gói thầu – giá trị thuế VAT)/thời gian thực hiện gói thầu theo năm] x k. Thông thường yêu cầu hệ số “k” trong công thức này là từ 1,5 đến 2.

b) Trường hợp thời gian thực hiện gói thầu dưới 12 tháng thì cách tính doanh thu như sau:

Yêu cầu tối thiểu về mức doanh thu bình quân hằng năm (không bao gồm thuế VAT) = (Giá gói thầu – giá trị thuế VAT) x k. Thông thường yêu cầu hệ số “k” trong công thức này là 1,5.

Đối với gói thầu mua sắm tập trung áp dụng lựa chọn nhà thầu theo khả năng cung cấp, doanh thu được xác định theo công thức trên tương ứng với giá dự thầu (thay “giá gói thầu” bằng “giá dự thầu” trong công thức). Trong trường hợp này, chủ đầu tư cần nêu cụ thể hệ số “k”.

(8) Đối với các hợp đồng mà nhà thầu đã tham gia với tư cách là thành viên liên danh hoặc nhà thầu phụ thì chỉ tính giá trị phần việc do nhà thầu thực hiện.

(9) Ghi thời gian yêu cầu, thông thường là từ 03 năm đến 05 năm trước năm có thời điểm đóng thầu. Ví dụ: từ ngày 01 tháng 01 năm 2019 đến thời điểm đóng thầu.

(10) Tương tự về tính chất: Chủ đầu tư, tổ chuyên gia lựa chọn một trong hai cách thức để

quy định trong E-HSMT như sau:

a) Cách 1: là hàng hóa thuộc cùng lĩnh vực tổng quát (chủ đầu tư, tổ chuyên gia nêu lĩnh vực tổng quát, ví dụ thiết bị y tế, thiết bị điện, thiết bị văn phòng...) **hoặc**

b) Cách 2: E-HSMT quy định theo 2 tiêu chí

(i) Tiêu chí 1: là hàng hóa thuộc cùng lĩnh vực tổng quát (chủ đầu tư, tổ chuyên gia nêu lĩnh vực tổng quát, ví dụ thiết bị y tế, thiết bị điện, thiết bị văn phòng...)

(ii) Tiêu chí 2: là hàng hóa có cùng mã Chương, mã Nhóm (trương ứng với 4 số đầu tiên của bộ mã) trong Hệ thống hài hòa mô tả và mã hóa hàng hóa (HS – Harmonized Commodity Description and Coding System) theo Hệ thống phân loại hàng hóa do Tổ chức Hải quan thế giới WCO phát hành (gọi chung là mã HS). Mã HS căn cứ theo Thông tư số 31/2022/TT-BTC ngày 08 tháng 6 năm 2022 của Bộ Tài chính (được Tổng Cục Hải quan đăng tải trên trang thông tin điện tử: <https://www.customs.gov.vn>).

Nhà thầu cung cấp hàng hóa thuộc cùng lĩnh vực tổng quát do E-HSMT yêu cầu (Tiêu chí 1) hoặc cùng 4 số đầu tiên mã HS (Tiêu chí 2) đều được coi là có tính chất tương tự với hàng hóa thuộc gói thầu. Trường hợp một hạng mục hàng hóa có nhiều mã HS khác nhau, E-HSMT quy định các mã HS này, nhà thầu có hàng hóa đáp ứng một trong các mã HS này được coi là đáp ứng yêu cầu của E-HSMT.

Ví dụ: hàng hóa thuộc gói thầu là máy tính xách tay có mã HS là 84.71.30.20 thì các hàng hóa có mã HS là 84.71.xx.xx được coi là có tính chất tương tự. Trường hợp hàng hóa thuộc gói thầu chưa được công bố mã HS, nhà thầu phải kê khai các hợp đồng cung cấp hàng hóa có cùng lĩnh vực tổng quát theo yêu cầu của E-HSMT (Tiêu chí 1).

- Đối với gói thầu mua trang thiết bị y tế, mã HS được xác định theo Thông tư số 14/2018/TT-BYT ngày 15 tháng 5 năm 2018 của Bộ Y tế, hàng hóa tương tự theo mã HS (xác định theo tiêu chí 2) là trang thiết bị y tế cùng nhóm hàng hóa (trương ứng với 4 số đầu tiên của bộ mã) quy định tại Thông tư số 14/2018/TT-BYT.

Trong quá trình thực hiện, trường hợp Thông tư số 31/2022/TT-BTC, Thông tư số 14/2018/TT-BYT được sửa đổi, bổ sung hoặc thay thế thì áp dụng theo văn bản quy phạm pháp luật sửa đổi, bổ sung hoặc thay thế Thông tư số 31/2022/TT-BTC, Thông tư số 14/2018/TT-BYT).

- Trường hợp chủ đầu tư, tổ chuyên gia khó khăn trong việc xác định mã HS của hàng hóa theo Tiêu chí 2, E-HSMT được đưa ra quy định tương tự về lĩnh vực tổng quát (theo Tiêu chí 1). Trong trường hợp này, nếu nhà thầu xác định được mã HS của hàng hóa theo yêu cầu của gói thầu và mã HS của hàng hóa trong hạng mục, hợp đồng đã thực hiện (nghiem thu) cùng nhóm (trương ứng với 4 số đầu tiên của bộ mã) thì hạng mục, hợp đồng này được coi là tương tự để xem xét, đánh giá (được coi như nhà thầu đáp ứng Tiêu chí 2).

- Trường hợp gói thầu có nhiều hạng mục thì có thể chỉ quy định lĩnh vực tổng quát, mã HS cho các hạng mục chính của gói thầu.

(11) Quy mô của hợp đồng tương tự:

Trường hợp gói thầu có nhiều hạng mục hàng hóa thì phải ghi giá trị tương ứng của từng hạng mục hàng hóa để làm cơ sở đánh giá kinh nghiệm thực hiện hợp đồng cung cấp hàng hóa tương tự của nhà thầu.

Trường hợp gói thầu bao gồm nhiều loại hàng hóa khác nhau thì tùy theo tính chất, quy mô gói thầu để Chủ đầu tư, tổ chuyên gia đưa ra yêu cầu về quy mô tương tự trên cơ sở các loại hàng hóa chính của gói thầu (phải nêu rõ các hàng hóa chính) hoặc yêu cầu về quy mô tương tự trên cơ sở tất cả các loại hàng hóa của gói thầu, trong đó ghi quy mô yêu cầu đối với mỗi hạng mục hàng hóa chính hoặc mỗi hạng mục hàng hóa. Trường hợp mua sắm tập trung hoặc mua sắm hàng hóa có số lượng, khối lượng mời thầu lớn thì có thể điều chỉnh giảm yêu cầu về quy mô của hợp đồng tương

PC Minh
Minh

tự xuống còn $Y/1,25$ và/hoặc chia gói thầu thành các phần (lô) để tăng tính cạnh tranh cho gói thầu. Trong đó, Y thông thường khoảng 50% giá trị của gói thầu đang xét; riêng đối với trường hợp gói thầu có một số hạng mục hàng hóa có cùng mã Chương, mã Nhóm thì việc xác định quy mô hợp đồng tương tự được xác định theo điểm (iii) và điểm (iv) ghi chú này.

Đối với gói thầu mua sắm hàng hóa có khối lượng, số lượng công việc căn cứ nhu cầu theo các năm và thời gian thực hiện gói thầu dài hơn 1 năm thì E-HSMT yêu cầu về giá trị của hợp đồng tương tự trong 01 chu kỳ (01 năm) mà không xác định yêu cầu theo tổng số năm.

Ví dụ: gói thầu cung cấp vật tư X cho nhu cầu của chủ đầu tư trong 02 năm 2024-2025 (từ 01/01/2024 đến 31/12/2025), giá gói thầu là 100.000.000.000 đồng (tính cho nhu cầu trong 02 năm). Yêu cầu giá trị của hợp đồng tương tự là: $50\% \times 100.000.000.000/2 = 25.000.000.000$ đồng.

Việc đánh giá về quy mô của hợp đồng tương tự căn cứ vào giá trị hoàn thành, được nghiệm thu như sau:

(i) Có ít nhất 01 hợp đồng hoàn thành cung cấp đầy đủ các loại hàng hóa tương tự có giá trị đáp ứng tối thiểu là Y (hoặc $Y/1,25$ nếu thuộc trường hợp mua sắm tập trung hoặc mua sắm hàng hóa có số lượng, khối lượng mời thầu lớn), trong đó từng hạng mục tương tự trong hợp đồng không cần có giá trị đáp ứng 50% (hoặc 40% nếu thuộc trường hợp mua sắm tập trung hoặc mua sắm hàng hóa có số lượng, khối lượng mời thầu lớn) giá trị tương ứng của hạng mục đó trong gói thầu hoặc

(ii) Có các hạng mục hàng hóa tương tự đã thực hiện trong các hợp đồng khác nhau (hợp đồng có thể đã hoàn thành hoặc đang thực hiện, chưa nghiệm thu, thanh lý) hoặc trong một hợp đồng (hợp đồng chưa hoàn thành) nhưng bảo đảm giá trị của từng hạng mục hàng hóa tương tự đã thực hiện đáp ứng tối thiểu 50% giá trị của từng hạng mục hàng hóa trong gói thầu đang xét (hoặc 40% nếu thuộc trường hợp mua sắm tập trung hoặc mua sắm hàng hóa có số lượng, khối lượng mời thầu lớn), trong đó không được cộng gộp giá trị của hạng mục hàng hóa tương tự trong nhiều hợp đồng khác nhau để hình thành một hạng mục hàng hóa tương tự có giá trị lớn hơn 50% (hoặc 40% nếu thuộc trường hợp mua sắm tập trung hoặc mua sắm hàng hóa có số lượng, khối lượng mời thầu lớn) giá trị của hạng mục hàng hóa gói thầu đang xét.

Trong đó:

+ Hạng mục hàng hóa đã thực hiện là một phần hoặc toàn bộ khối lượng hàng hóa trong hạng mục đã được nghiệm thu trong khoảng thời gian quy định mà không xét đến thời gian ký kết hợp đồng. Thời điểm xác nhận hạng mục hàng hóa đã thực hiện để xác định hạng mục hàng hóa tương tự là thời điểm nghiệm thu hàng hóa, không căn cứ vào thời điểm ký kết hợp đồng.

+ Hợp đồng hoàn thành là hợp đồng có toàn bộ hàng hóa đã được nghiệm thu hoặc hợp đồng đã được thanh lý. Thời điểm xác nhận hợp đồng hoàn thành để xác định hợp đồng tương tự là thời điểm nghiệm thu hàng hóa, không căn cứ vào thời điểm ký kết hợp đồng.

- Trường hợp nhà thầu vừa là nhà sản xuất, vừa là nhà cung cấp (một số hàng hóa hoặc một phần khối lượng hàng hóa do nhà thầu chào trong E-HSMT là do nhà thầu sản xuất, một số hàng hóa khác hoặc một phần khối lượng hàng hóa do nhà thầu mua từ nhà sản xuất, cung cấp khác để cung cấp cho gói thầu), thì ngoài kê khai về kinh nghiệm thực hiện hợp đồng tương tự, nhà thầu còn phải kê khai về năng lực sản xuất theo nội dung quy định tại Mục 4 Bảng số 02 Chương này. Việc đánh giá kinh nghiệm của nhà thầu sẽ được thực hiện trên cơ sở hợp đồng cung cấp hàng hóa tương tự (tương ứng với phần hàng hóa mà nhà thầu mua từ nhà sản xuất, cung cấp khác) và năng lực sản xuất của nhà thầu (tương ứng với phần hàng hóa mà nhà thầu tự sản xuất để cung cấp cho gói thầu).

Đối với gói thầu mua sắm tập trung áp dụng lựa chọn nhà thầu theo khả năng cung cấp, hợp đồng tương tự được xác định tương ứng với khối lượng, giá trị của hàng hóa mà nhà thầu dự thầu, bảo đảm giá trị của từng hạng mục hàng hóa tương tự đã thực hiện đáp ứng tối thiểu 50% giá trị của từng hạng mục hàng hóa mà nhà thầu chào (hoặc 40% nếu thuộc trường hợp mua sắm tập trung hoặc

mua sắm hàng hóa có số lượng, khối lượng mời thầu lớn).

Trường hợp một số hạng mục hàng hóa trong gói thầu có cùng mã Chương, mã Nhóm (mã A) thì việc đánh giá về quy mô của hợp đồng tương tự căn cứ vào giá trị hoàn thành, được nghiệm thu như sau:

(iii) Có ít nhất 01 hợp đồng hoàn thành cung cấp đầy đủ các loại hàng hóa tương tự có giá trị đáp ứng tối thiểu là **K** (hoặc **K/1,25** nếu thuộc trường hợp mua sắm tập trung hoặc mua sắm hàng hóa có số lượng, khối lượng mời thầu lớn), trong đó **K** bằng 50% tổng giá trị các hạng mục không có cùng mã Chương, mã Nhóm (không có mã A) và giá trị cao nhất của các hạng mục có cùng chung mã A (giá trị hạng mục theo giá gói thầu, dự toán được duyệt) hoặc

(iv) Có các hạng mục hàng hóa tương tự đã thực hiện trong các hợp đồng khác nhau (hợp đồng có thể đã hoàn thành hoặc đang thực hiện, chưa nghiệm thu, thanh lý) hoặc trong một hợp đồng (hợp đồng chưa hoàn thành) nhưng bảo đảm giá trị của từng hạng mục hàng hóa tương tự không có mã A đã thực hiện đáp ứng tối thiểu 50% giá trị của từng hạng mục hàng hóa trong gói thầu đang xét (hoặc 40% nếu thuộc trường hợp mua sắm tập trung hoặc mua sắm hàng hóa có số lượng, khối lượng mời thầu lớn), đối với hạng mục hàng hóa tương tự có cùng mã A thì chỉ cần giá trị của hạng mục hàng hóa tương tự đã thực hiện đáp ứng tối thiểu 50% giá trị cao nhất của hạng mục hàng hóa cùng mã A trong gói thầu đang xét (hoặc 40% nếu thuộc trường hợp mua sắm tập trung hoặc mua sắm hàng hóa có số lượng, khối lượng mời thầu lớn). Không được cộng gộp giá trị của hạng mục hàng hóa tương tự trong nhiều hợp đồng khác nhau để hình thành một hạng mục hàng hóa tương tự có giá trị lớn hơn 50% (hoặc 40% nếu thuộc trường hợp mua sắm tập trung hoặc mua sắm hàng hóa có số lượng, khối lượng mời thầu lớn) giá trị của hạng mục hàng hóa gói thầu đang xét.

* Ví dụ cho ghi chú số (10), (11):

- Ví dụ 1: Gói thầu đang xét là gói thầu cung cấp 500.000 cái bơm tiêm dùng một lần có mã HS 9018.31.10 (Theo quy định của Thông tư số 14/2018/TT-BYT) giá trị 1.000.000.000 đồng và 100 chiếc đèn mổ treo trần có mã HS 9405.10.20 (Theo quy định của Thông tư số 14/2018/TT-BYT) giá trị 2.000.000.000 đồng. Nhà thầu X có hợp đồng A (chưa hoàn thành, chưa được thanh lý) cung cấp 2 máy thở có mã HS 9018.90.30, trong đó đã bàn giao 1 chiếc (đã được nghiệm thu) với giá trị 900.000.000 đồng (> 50% giá trị hạng mục bơm tiêm dùng một lần) và có hợp đồng B (chưa hoàn thành, chưa được thanh lý) cung cấp 200 chiếc đèn phẫu thuật có mã HS 9405.40.91, trong đó đã bàn giao 80 chiếc (đã được nghiệm thu) với giá trị 1.450.000.000 đồng (> 50% giá trị hạng mục đèn mổ treo trần) thì nhà thầu X được đánh giá là đáp ứng yêu cầu về hợp đồng tương tự của gói thầu này.-
Ví dụ 2: Phạm vi cung cấp gói thầu là mua xe Ben tự đổ kèm theo 20 cái lốp xe dự phòng; giá gói thầu được phê duyệt là 1,8 tỷ đồng (trong đó giá trị của xe Ben là 1,64 tỷ đồng và 20 lốp dự phòng có giá trị 0,16 tỷ đồng). Như vậy, trong trường hợp này thì hàng hóa chính của gói thầu là xe Ben tự đổ và quy mô của hợp đồng tương tự được xác định bằng 50% x 1,64 tỷ đồng.

- Ví dụ 3: Phạm vi cung cấp của gói thầu đang xét gồm 50 máy điều hòa (mã HS 8415; giá dự toán 2 tỷ đồng); 20 máy tính xách tay (mã HS 8507; giá dự toán 400 triệu đồng); 20 máy in Laser (mã HS 8443; giá dự toán 100 triệu đồng), giao hàng trong thời gian 180 ngày kể từ ngày hợp đồng có hiệu lực. Nhà thầu tham dự thầu là nhà thầu Liên danh A – B trong đó thành viên A là nhà sản xuất máy điều hòa đảm nhận phần công việc cung cấp máy điều hòa (80% giá trị công việc gói thầu), thành viên B là nhà thương mại đảm nhận phần công việc cung cấp máy tính xách tay và máy in của gói thầu (20% giá trị công việc gói thầu). Trong trường hợp này, nhà thầu Liên danh A – B được coi là đáp ứng yêu cầu về năng lực sản xuất và kinh nghiệm thực hiện hợp đồng nếu:

+ Thành viên A cung cấp được tài liệu chứng minh công suất thiết kế của nhà máy, dây chuyền thiết bị sản xuất máy điều hòa đạt tối thiểu 12,5 máy điều hòa/tháng (1,5 x 50 máy x 30 /180 ngày)

Handwritten signatures and initials in blue ink.

hoặc sản lượng sản xuất máy điều hòa của 01 tháng cao nhất trong vòng 05 năm gần nhất tính đến thời điểm đóng thầu bằng hoặc lớn hơn 12,5 máy/tháng;

+ Thành viên B đã thực hiện cung cấp các mã hàng hóa 8507, 8443 trong cùng 01 hợp đồng hoặc ở 02 hợp đồng khác nhau nhưng bảo đảm giá trị mã hàng hóa 8507 trong 01 hợp đồng bằng hoặc lớn hơn 50% giá trị của hạng mục máy tính xách tay (tức là $\geq 50\% \times 400$ triệu đồng), giá trị mã hàng hóa 8443 trong 01 hợp đồng bằng hoặc lớn hơn 50% giá trị của hạng mục máy in laser (tức là $\geq 50\% \times 100$ triệu đồng).

- Ví dụ 4: Phạm vi cung cấp gói thầu mua sắm hàng hóa Q như sau:

| STT | Danh mục hàng hóa | Mã HS | Giá trị theo dự toán (VND) |
|-----|-------------------|-------|----------------------------|
| 1 | Hàng hóa A | 9025 | 10.000.000.000 |
| 2 | Hàng hóa B | 9030 | 8.000.000.000 |
| 3 | Hàng hóa C | 9030 | 12.000.000.000 |

Trong trường hợp này, nhà thầu A tham dự gói thầu mua sắm hàng hóa Q nêu trên được coi là đáp ứng yêu cầu về kinh nghiệm thực hiện hợp đồng cung cấp hàng hóa tương tự nếu:

+ Cung cấp 01 hợp đồng có đầy đủ các mã hàng hóa 9025 và 9030 và tổng giá trị của mã hàng hóa 9025, 9030 trong hợp đồng đã hoàn thành với giá trị tối thiểu là 11 tỷ đồng ($50\% \times (10 \text{ tỷ đồng} + 12 \text{ tỷ đồng})$) hoặc

+ Cung cấp 01 hợp đồng trong đó đã thực hiện việc cung cấp mã hàng hóa 9025 với giá trị tối thiểu 5 tỷ đồng ($50\% \times 10 \text{ tỷ đồng}$) và 01 hợp đồng đã thực hiện việc cung cấp mã hàng hóa 9030 với giá trị tối thiểu 6 tỷ đồng [$50\% \times 12 \text{ tỷ đồng}$].”.

Trường hợp nhà thầu A cung cấp 02 hợp đồng có đầy đủ các mã hàng hóa 9025 và 9030, trong đó hợp đồng số 01: giá trị của mã 9025 là 3 tỷ đồng, giá trị của mã 9030 là 5 tỷ đồng và hợp đồng số 02: giá trị của mã 9025 là 3 tỷ đồng, giá trị của mã 9030 là 4 tỷ đồng thì được coi là không đáp ứng yêu cầu về kinh nghiệm thực hiện hợp đồng cung cấp hàng hóa tương tự.

- Ví dụ 5: Gói thầu mua sắm hàng hóa chia thành nhiều phần (ví dụ chia thành 03 phần) như sau:

| STT | Tên phần (lô) | Phạm vi cung cấp | Mã HS | Giá trị theo dự toán (VND) |
|-----|---------------|------------------|-------|----------------------------|
| 1 | Lô số 01 | Hàng hóa A | 9025 | 10.000.000.000 |
| 2 | Lô số 02 | Hàng hóa B | 9025 | 20.000.000.000 |
| 3 | Lô số 03 | Hàng hóa C | 9025 | 30.000.000.000 |

Trong trường hợp này, nhà thầu tham dự thầu đối với cả 03 phần của gói thầu mua sắm hàng hóa nêu trên có 01 hợp đồng cung cấp mã hàng hóa 9025 với giá trị đã thực hiện là Z được đánh giá như sau:

+ Trường hợp 1: nếu $Z < 5.000.000.000$ VND thì được đánh giá là không đáp ứng yêu cầu về kinh nghiệm thực hiện hợp đồng cung cấp hàng hóa tương tự đối với cả 03 phần (Lô số 01, 02, 03)

nhà thầu tham dự thầu.

+ Trường hợp 2: nếu $5.000.000.000 \leq Z < 10.000.000.000$ VND thì được đánh giá là đáp ứng yêu cầu về kinh nghiệm thực hiện hợp đồng cung cấp hàng hóa tương tự đối với Lô số 01.

+ Trường hợp 3: nếu $10.000.000.000 \leq Z < 15.000.000.000$ VND thì được đánh giá là đáp ứng yêu cầu về kinh nghiệm thực hiện hợp đồng cung cấp hàng hóa tương tự đối với Lô số 01 và Lô số 02.

+ Trường hợp 4: nếu $Z \geq 15.000.000.000$ VND thì được đánh giá là đáp ứng yêu cầu về kinh nghiệm thực hiện hợp đồng cung cấp hàng hóa tương tự đối với cả 03 phần (Lô số 01, 02, 03) nhà thầu tham dự thầu.”.

(12) Trường hợp không yêu cầu dịch vụ sau bán hàng thì gạch bỏ tiêu chí đánh giá này.

Trường hợp nhà thầu thiếu cam kết thì được bổ sung trong quá trình đánh giá E-HSDT. Trường hợp nhà thầu không bổ sung cam kết trong khoảng thời gian hợp lý theo yêu cầu của Chủ đầu tư thì E-HSDT của nhà thầu được coi là không đáp ứng yêu cầu về khả năng bảo hành, bảo trì, duy tu, bảo dưỡng, sửa chữa, cung cấp phụ tùng thay thế hoặc cung cấp các dịch vụ sau bán hàng khác và bị loại.

Handwritten signatures and initials in blue ink.

Bảng số 02 (Webform trên Hệ thống)

BẢNG TIÊU CHUẨN ĐÁNH GIÁ VỀ NĂNG LỰC VÀ KINH NGHIỆM

(Đối với nhà thầu là nhà sản xuất⁽¹⁾ ra hàng hóa thuộc phạm vi của gói thầu)



| TT | Các tiêu chí năng lực và kinh nghiệm | | Các yêu cầu cần tuân thủ | | | Tài liệu cần nộp |
|-----|--|--|---------------------------|-------------------------------|---------------------------|-----------------------------------|
| | Mô tả | Yêu cầu | Nhà thầu độc lập | Tổng các thành viên liên danh | Từng thành viên liên danh | |
| 1 | Lịch sử không hoàn thành hợp đồng do lỗi của nhà thầu | Từ ngày 01 tháng 01 năm 2022 ⁽²⁾ đến thời điểm đóng thầu, nhà thầu không có từ 02 hợp đồng trở lên (cung cấp hàng hóa, EPC, EP, PC, chìa khóa trao tay) không hoàn thành do lỗi của nhà thầu ⁽³⁾ . | Phải thỏa mãn yêu cầu này | Không áp dụng | Phải thỏa mãn yêu cầu này | Mẫu số 07 |
| 2 | Thực hiện nghĩa vụ kê khai thuế, nộp thuế | Đã thực hiện nghĩa vụ kê khai thuế, nộp thuế ⁽⁴⁾ của năm tài chính gần nhất so với thời điểm đóng thầu. | Phải thỏa mãn yêu cầu này | Không áp dụng | Phải thỏa mãn yêu cầu này | Nội dung cam kết theo đơn dự thầu |
| 3 | Năng lực tài chính ⁽⁵⁾ | | | | | |
| 3.1 | Kết quả hoạt động tài chính ⁽⁶⁾ | Giá trị tài sản ròng của nhà thầu trong năm tài chính gần nhất so với thời điểm đóng thầu phải dương. (Giá trị tài sản ròng = Tổng tài sản - Tổng nợ) | Phải thỏa mãn yêu cầu này | Không áp dụng | Phải thỏa mãn yêu cầu này | Mẫu số 08 |
| 3.2 | Doanh thu bình quân hằng năm (không bao gồm thuế VAT) ⁽⁷⁾ | Doanh thu bình quân hằng năm (không bao gồm thuế VAT) của 03 ⁽⁸⁾ năm tài chính gần nhất so với thời điểm đóng thầu của nhà thầu có giá trị tối thiểu là 3.593.853.681 ⁽⁹⁾ VND. Đối với gói thầu mua sắm tập trung áp dụng lựa chọn nhà thầu theo khả năng cung cấp, doanh thu được xác định tương ứng với giá dự thầu theo hệ số "k". | Phải thỏa mãn yêu cầu này | Phải thỏa mãn yêu cầu này | Không áp dụng | Mẫu số 08 |

| Các tiêu chí năng lực và kinh nghiệm | | Các yêu cầu cần tuân thủ | | | Tài liệu cần nộp | |
|--------------------------------------|---|--|-------------------------------|---------------------------|---|------------|
| TT | Mô tả | Yêu cầu | Nhà thầu độc lập | Nhà thầu liên danh | | |
| | | | Tổng các thành viên liên danh | Từng thành viên liên danh | | |
| 4 | <p>Năng lực sản xuất hàng hoá⁽¹⁰⁾</p> | <p><i>Cần cứ vào tính chất, điều kiện cụ thể của gói thầu, chủ đầu tư yêu cầu về năng lực sản xuất hàng hóa hoặc không yêu cầu về năng lực sản xuất hàng hóa.</i></p> <ul style="list-style-type: none"> - <i>Trường hợp không yêu cầu về năng lực sản xuất hàng hóa thì chọn “Không áp dụng”.</i> - <i>Trường hợp có yêu cầu về năng lực sản xuất hàng hóa thì chọn “Áp dụng” và quy định như sau:</i> <p>Nhà thầu cung cấp tài liệu chứng minh năng lực sản xuất hàng hóa thuộc gói thầu đáp ứng yêu cầu theo một trong hai cách sau đây:</p> <ul style="list-style-type: none"> - Công suất thiết kế của nhà máy, dây chuyền sản xuất đạt tối thiểu: - 1 Tủ phân phối AC 630A 2 nguồn vào A&B /tháng - 567 m Cấp điện DC M150 /tháng - 200 m Cấp điện DC M25 /tháng - 47 Bộ Đầu cos M150 + bọc đầu cos /tháng - 100 Bộ Đầu cos M25 + bọc đầu cos /tháng - 54 m Dây điện 1*1 mm2 /tháng - 17 m Dây điện 1*2 mm2 /tháng - 4 Bộ Đèn tuýp led đôi chiếu sáng thả trần (2*20W) /tháng - 34 m Ống nhựa luồn 16 /tháng - 1 Bộ Bộ (đế+mặt+6 hạt công tắc) /tháng - 1 Bộ Bộ (đế+mặt+1 hạt công tắc) /tháng | Phải thỏa mãn yêu cầu này | Không áp dụng | Phải thỏa mãn yêu cầu (tương đương với phần công việc đảm nhận) | Mẫu số 05B |

Ph. Minh
1/Minh

| Các tiêu chí năng lực và kinh nghiệm | | Các yêu cầu cần tuân thủ | | | Tài liệu cần nộp |
|--------------------------------------|-------|--|------------------|-------------------------------|---------------------------|
| TT | Mô tả | Yêu cầu | Nhà thầu độc lập | Nhà thầu liên danh | |
| | | | | Tổng các thành viên liên danh | Từng thành viên liên danh |
| | | <ul style="list-style-type: none"> - 1 Bộ Bộ (đế + mặt + 2 ổ cắm) /tháng - 257 m Cáp điện Cu/XLPE/PVC 1*185 mm2 /tháng - 4 m Cáp điện Cu/XLPE/PVC 3*50+1*25 mm2 /tháng - 1 Bộ Cát lọc sét 630A/3P /tháng - 7 m Băng đồng 30*2 /tháng - 34 m Cáp đất M150 /tháng - 64 tấm Tấm sàn thép lõi xi măng nhẹ 600*600*35 /tháng - 5 tấm Sàn thông hơi 600*600*35mm /tháng - 78 Bộ Chân sàn và phụ kiện lắp đặt hoàn thiện sàn cao 700mm /tháng - 33 m2 Sơn sàn Epoxy /tháng - 33 m2 Dán cách nhiệt sàn /tháng - 29 m2 Dán cách nhiệt trần /tháng - 1 Bộ Bạc lên xuống /tháng - 29 m Máng sắt sơn tĩnh điện đục lỗ 400*100*2mm (kèm theo phụ kiện lắp đặt hoàn chỉnh) /tháng <p>Hoặc:</p> <ul style="list-style-type: none"> - Sản lượng sản xuất cao nhất của 01 tháng trong vòng 05 năm gần nhất tính đến thời điểm đóng thầu đạt tối thiểu: - 1 Tủ phân phối AC 630A 2 nguồn vào A&B /tháng - 567 m Cáp điện DC M150 /tháng - 200 m Cáp điện DC M25 /tháng | | | |

| Các tiêu chí năng lực và kinh nghiệm | | Các yêu cầu cần tuân thủ | | | Tài liệu cần nộp |
|--------------------------------------|-------|--|-------------------------------|---------------------------|------------------|
| | | Nhà thầu độc lập | Tổng các thành viên liên danh | Từng thành viên liên danh | |
| TT | Mô tả | Yêu cầu | | | |
| | | <ul style="list-style-type: none"> - 47 Bộ Đầu cos M150 + bọc đầu cos /tháng - 100 Bộ Đầu cos M25 + bọc đầu cos /tháng - 54 m Dây điện 1*1 mm2 /tháng - 17 m Dây điện 1*2 mm2 /tháng - 4 Bộ Đèn tuýp led đôi chiếu sáng thả trần (2*20W) /tháng - 34 m Ống nhựa luồn 16 /tháng - 1 Bộ Bộ (đế+mặt+6 hạt công tắc) /tháng - 1 Bộ Bộ (đế+mặt+1 hạt công tắc) /tháng - 1 Bộ Bộ (đế + mặt + 2 ổ cắm) /tháng - 257 m Cáp điện Cu/XLPE/PVC 1*185 mm2 /tháng - 4 m Cáp điện Cu/XLPE/PVC 3*50+1*25 mm2 /tháng - 1 Bộ Cắt lọc sét 630A/3P /tháng - 7 m Bảng đồng 30*2 /tháng - 34 m Cáp đất M150 /tháng - 64 tấm Tấm sàn thép lõi xi măng nhẹ 600*600*35 /tháng - 5 tấm Sàn thông hơi 600*600*35mm /tháng - 78 Bộ Chân sàn và phụ kiện lắp đặt hoàn thiện sàn cao 700mm /tháng - 33 m2 Sơn sàn Epoxy /tháng - 33 m2 Dán cách nhiệt sàn /tháng - 29 m2 Dán cách nhiệt trần /tháng - 1 Bộ Bạc lên xuống /tháng - 29 m Máng sắt sơn tĩnh điện đục lỗ 400*100*2mm (kèm theo phụ kiện lắp đặt | | | |

| Các tiêu chí năng lực và kinh nghiệm | | Các yêu cầu cần tuân thủ | | | Tài liệu cần nộp | |
|--------------------------------------|---|--|----------------------------------|----------------------|--|--|
| | | Nhà thầu độc lập | Tổng các thành viên liên danh | Nhà thầu liên danh | | |
| TT | Mô tả | Yêu cầu | | | | |
| | | <p>hoàn chỉnh) /tháng</p> <p>Đối với gói thầu mua sắm tập trung áp dụng lựa chọn nhà thầu theo khả năng cung cấp, năng lực sản xuất được xác định tương ứng với khối lượng, số lượng mà nhà thầu có thể cung cấp (không phải tương ứng với khối lượng mời thầu) theo hệ số “k” _____.</p> <p>Trường hợp gói thầu có nhiều loại hàng hóa khác nhau thì việc đưa ra yêu cầu về năng lực sản xuất được thực hiện theo Bảng Y.</p> | | | | |
| 5 | Khả năng bảo hành, cung cấp phụ tùng thay thế hoặc cung cấp các dịch vụ sau bán hàng khác⁽¹¹⁾ | <p>Phải thỏa mãn yêu cầu này</p> | <p>Phải thỏa mãn yêu cầu này</p> | <p>Không áp dụng</p> | <p>Cam kết của nhà thầu hoặc hợp đồng nguyên tắc</p> | |

Ghi chú:

(1) Nhà sản xuất được hiểu là doanh nghiệp/cơ sở sản xuất tự sản xuất ra hàng hóa hoặc tham gia vào quá trình sản xuất ra hàng hóa hoặc công ty con, công ty mẹ phụ trách việc phân phối, tiêu thụ sản phẩm do công ty mẹ, công ty con khác trong Tập đoàn, Tổng công ty sản xuất.

(2) Ghi thời gian yêu cầu, thông thường là 03 năm trước năm có thời điểm đóng thầu. Ví dụ: từ ngày 01 tháng 01 năm 2022 đến thời điểm đóng thầu.

(3) Hợp đồng cung cấp hàng hóa, EPC, EP, PC, chìa khóa trao tay không hoàn thành do lỗi của nhà thầu bao gồm:

- Hợp đồng cung cấp hàng hóa, EPC, EP, PC, chìa khóa trao tay bị Chủ đầu tư kết luận nhà thầu không hoàn thành và nhà thầu không phản đối;

- Hợp đồng cung cấp hàng hóa, EPC, EP, PC, chìa khóa trao tay bị Chủ đầu tư kết luận nhà thầu không hoàn thành, không được nhà thầu chấp thuận nhưng đã được trọng tài hoặc Tòa án kết luận theo hướng bất lợi cho nhà thầu.

Các hợp đồng cung cấp hàng hóa, EPC, EP, PC, chìa khóa trao tay không hoàn thành không bao gồm các hợp đồng mà quyết định của Chủ đầu tư đã bị bác bỏ bằng cơ chế giải quyết tranh chấp. Việc xác định hợp đồng không hoàn thành phải dựa trên tất cả những thông tin về tranh chấp hoặc kiện tụng được giải quyết theo quy định của cơ chế giải quyết tranh chấp của hợp đồng tương ứng và khi mà nhà thầu đã hết tất cả các cơ hội có thể khiếu nại. Đối với các hợp đồng chậm tiến độ do lỗi của nhà thầu nhưng vẫn hoàn thành hợp đồng thì không được coi là hợp đồng không hoàn thành.

Đối với nhà thầu liên danh mà chỉ có một hoặc một số thành viên trong liên danh vi phạm và bị cấm tham gia hoạt động đấu thầu theo quy định tại khoản 1 Điều 133 của Nghị định số 214/2025/NĐ-CP thì thành viên liên danh còn lại không bị coi là không hoàn thành hợp đồng do lỗi của nhà thầu. Trường hợp một hoặc một số thành viên liên danh vi phạm hợp đồng, không còn năng lực để tiếp tục thực hiện hợp đồng, làm ảnh hưởng nghiêm trọng đến tiến độ, chất lượng, hiệu quả của gói thầu thì chỉ một hoặc một số thành viên liên danh vi phạm hợp đồng bị coi là không hoàn thành hợp đồng, thành viên còn lại không bị coi là không hoàn thành hợp đồng do lỗi của nhà thầu.

(4) Nhà thầu cung cấp tài liệu chứng minh đã thực hiện nghĩa vụ kê khai thuế và nộp thuế thu nhập doanh nghiệp (thuế thu nhập cá nhân đối với nhà thầu là hộ kinh doanh) của năm tài chính gần nhất so với thời điểm đóng thầu (đối với trường hợp Hệ thống chưa cập nhật thông tin về nghĩa vụ nộp thuế) để đối chiếu khi được mời vào đối chiếu tài liệu. Nghĩa vụ kê khai thuế và nộp thuế phải được thực hiện trước thời điểm đóng thầu. Nghĩa vụ nộp thuế là nộp thuế với giá trị thuế tương ứng với thuế suất, thu nhập chịu thuế, doanh thu tính thuế nhà thầu kê khai trên Hệ thống thuế điện tử (số thuế đã nộp tương ứng với số thuế phải nộp); trường hợp được chậm nộp thuế, miễn thuế, giảm thuế theo chính sách của Nhà nước thì thực hiện theo quy định này. Trường hợp Hệ thống chưa trích xuất tự động thông tin về nghĩa vụ nộp thuế của nhà thầu thì nhà thầu nộp các tài liệu như sau:

- Tờ khai thuế (hoặc thông báo nộp tiền của cơ quan thuế đối với hộ kinh doanh) và Giấy nộp tiền có xác nhận của cơ quan thuế được in từ Hệ thống thuế điện tử hoặc

- Tờ khai thuế (hoặc thông báo nộp tiền của cơ quan thuế đối với hộ kinh doanh) và xác nhận của cơ quan thuế về việc thực hiện nghĩa vụ thuế.

Trường hợp thời điểm đóng thầu sau ngày kết thúc năm tài chính của nhà thầu (năm Y) và trước hoặc trong ngày cuối cùng của tháng thứ 3 tính từ ngày kết thúc năm Y, yêu cầu đã thực hiện nghĩa vụ kê khai thuế và nộp thuế áp dụng đối với năm tài chính trước năm Y (năm

PC Minh *IMH*
P.

Y-1).

(Ví dụ: Thời điểm đóng thầu là ngày 20/3/2024, năm tài chính của nhà thầu kết thúc vào ngày 31/12 thì nhà thầu phải chứng minh đã thực hiện nghĩa vụ kê khai thuế và nộp thuế của năm 2022).

(5) Khi chào thầu sản phẩm đổi mới sáng tạo, cá nhân, nhóm cá nhân sản xuất sản phẩm đổi mới sáng tạo quy định tại khoản 4 Điều 6 của Nghị định số 214/2025/NĐ-CP không phải đáp ứng yêu cầu về năng lực tài chính, số năm hoạt động trong cùng ngành nghề trong thời hạn 06 năm kể từ khi sản phẩm lần đầu được sản xuất và đủ điều kiện để đưa ra thị trường.

(6) Việc xác định giá trị tài sản ròng được thực hiện trên cơ sở báo cáo tài chính của nhà thầu. Trường hợp thời điểm đóng thầu sau ngày kết thúc năm tài chính của nhà thầu (năm Y) và trước hoặc trong ngày cuối cùng của tháng thứ 3 tính từ ngày kết thúc năm Y, việc xác định giá trị tài sản ròng của nhà thầu được thực hiện trên cơ sở báo cáo tài chính năm trước của năm Y (năm Y-1).

Ví dụ: Thời điểm đóng thầu là ngày 20/3/2024, năm tài chính của nhà thầu kết thúc vào ngày 31/12 thì việc xác định giá trị tài sản ròng của nhà thầu được thực hiện trên cơ sở báo cáo tài chính của năm 2022.

Đối với nhà thầu là hộ kinh doanh thì không đánh giá tiêu chí này.

(7) Đối với doanh nghiệp khởi nghiệp sáng tạo trong nước khi chào thầu sản phẩm đổi mới sáng tạo của doanh nghiệp đó theo quy định tại khoản 4 Điều 6 của Nghị định số 214/2025/NĐ-CP không phải đáp ứng tiêu chí này trong thời hạn 06 năm kể từ khi sản phẩm lần đầu được sản xuất và đủ điều kiện để đưa ra thị trường. Nhà thầu trong nước thuộc trường hợp quy định tại điểm g khoản 1 Điều 10 của Luật Đấu thầu khi chào thầu sản phẩm do nhà thầu đó sản xuất không phải đáp ứng tiêu chí này trong thời hạn 05 năm kể từ khi được cơ quan có thẩm quyền công nhận. Trường hợp sau khi đánh giá mà nhà thầu không đáp ứng về đối tượng được hưởng ưu đãi thì Chủ đầu tư yêu cầu nhà thầu cung cấp tài liệu chứng minh đáp ứng yêu cầu về doanh thu.

Đối với nhà thầu trong nước được chuyển giao công nghệ để sản xuất hàng hóa có xuất xứ Việt Nam phù hợp với E-HSMT không phải đáp ứng tiêu chí này trong thời hạn 05 năm kể từ khi sản phẩm lần đầu được sản xuất và đủ điều kiện để đưa ra thị trường. Căn cứ xác định nhà thầu trong nước được chuyển giao công nghệ, nhà thầu trong nước được chuyển giao công nghệ khuyến khích chuyển giao để sản xuất hàng hóa có xuất xứ Việt Nam là Giấy chứng nhận đăng ký chuyển giao công nghệ, Giấy chứng nhận chuyển giao công nghệ khuyến khích chuyển giao theo quy định của pháp luật về công nghệ, pháp luật về đầu tư.

Đối với nhà thầu trong nước sản xuất hàng hóa có xuất xứ Việt Nam phù hợp với E-HSMT, không phải đáp ứng yêu cầu về doanh thu khi nhà thầu chào thầu hàng hóa mà chủng loại hàng hóa này lần đầu được nhà thầu sản xuất và đủ điều kiện để đưa ra thị trường trong thời gian 05 năm trước thời điểm đóng thầu. Nhà thầu được hưởng ưu đãi này kể từ khi nhà thầu được thành lập nhưng không quá 07 năm tính đến thời điểm đóng thầu;

(8) Ghi thời gian yêu cầu, thông thường từ 03 năm đến 05 năm trước năm có thời điểm đóng thầu. Trường hợp nhà thầu có số năm thành lập ít hơn số năm theo yêu cầu của E-HSMT thì doanh thu bình quân hằng năm (không bao gồm thuế VAT) được tính trên số năm mà nhà thầu thành lập. Trong trường hợp này, nếu doanh thu bình quân hằng năm (không bao gồm thuế VAT) của nhà thầu đáp ứng yêu cầu về giá trị của E-HSMT thì nhà thầu vẫn được đánh giá tiếp mà không bị loại.

Đối với nhà thầu là hộ kinh doanh, không bắt buộc phải nộp báo cáo tài chính nhưng nhà

thầu phải cung cấp tài liệu chứng minh doanh thu tương ứng với nghĩa vụ thuế.

Trường hợp thời điểm đóng thầu sau ngày kết thúc năm tài chính của nhà thầu (năm Y) và trước hoặc trong ngày cuối cùng của tháng thứ 3 tính từ ngày kết thúc năm Y, yêu cầu về nộp báo cáo tài chính áp dụng đối với các năm trước của năm Y (năm Y-1, Y-2...).

Ví dụ 1: Thời điểm đóng thầu là ngày 20/3/2024, năm tài chính của nhà thầu kết thúc vào ngày 31/12 và E-HSMT yêu cầu nhà thầu nộp báo cáo tài chính của 03 năm gần nhất thì nhà thầu phải nộp báo cáo tài chính của các năm 2020, 2021, 2022.

Ví dụ 2: Doanh thu bình quân hằng năm (không bao gồm thuế VAT) của 3 năm tài chính gần nhất so với thời điểm đóng thầu. Trong trường hợp này, nếu thời điểm đóng thầu là ngày 15/11/2024 thì nhà thầu phải nộp báo cáo tài chính của các năm 2021, 2022, 2023. Nhà thầu được thành lập vào năm 2022 nhưng doanh thu trung bình của năm 2022 và năm 2023 đáp ứng yêu cầu thì nhà thầu được tiếp tục đánh giá.

(9) Cách tính toán thông thường về mức yêu cầu doanh thu bình quân hằng năm (không bao gồm thuế VAT):

a) Trường hợp thời gian thực hiện gói thầu từ 12 tháng trở lên thì cách tính doanh thu như sau:

Yêu cầu tối thiểu về mức doanh thu bình quân hằng năm (không bao gồm thuế VAT) = $[(\text{Giá gói thầu} - \text{giá trị thuế VAT}) / \text{thời gian thực hiện gói thầu theo năm}] \times k$. Thông thường yêu cầu hệ số “k” trong công thức này là từ 1,5 đến 2.

b) Trường hợp thời gian thực hiện gói thầu dưới 12 tháng thì cách tính doanh thu như sau:

Yêu cầu tối thiểu về mức doanh thu bình quân hằng năm từ hoạt động sản xuất, kinh doanh (không bao gồm thuế VAT) = $(\text{Giá gói thầu} - \text{giá trị thuế VAT}) \times k$. Thông thường yêu cầu hệ số “k” trong công thức này là 1,5.

Đối với gói thầu mua sắm tập trung áp dụng lựa chọn nhà thầu theo khả năng cung cấp, doanh thu được xác định theo công thức trên tương ứng với giá dự thầu (thay “giá gói thầu” bằng “giá dự thầu” trong công thức). Trong trường hợp này, chủ đầu tư cần nêu cụ thể hệ số “k”.

(10) Trường hợp gói thầu bao gồm nhiều loại hàng hóa khác nhau thì tùy theo tính chất, quy mô gói thầu để Chủ đầu tư, tổ chuyên gia đưa ra yêu cầu về công suất thiết kế của nhà máy, dây chuyền sản xuất hoặc sản lượng sản xuất cao nhất của 01 tháng trong 05 năm hoặc sản lượng sản xuất cao nhất của 01 năm trong 05 năm gần nhất tính đến thời điểm đóng thầu trên cơ sở các loại hàng hóa chính của gói thầu (phải nêu rõ các hàng hóa chính) hoặc trên cơ sở tất cả các loại hàng hóa của gói thầu, tương ứng với yêu cầu về hạng mục chính hoặc tất cả hàng hóa của gói thầu đối với nhà thầu là nhà thương mại.

Công suất thiết kế của nhà máy, dây chuyền sản xuất hoặc sản lượng sản xuất cao nhất của 01 tháng trong 05 năm gần nhất tính đến thời điểm đóng thầu bằng: $k \times (\text{Số lượng yêu cầu của gói thầu} \times 30 / \text{thời gian thực hiện gói thầu (tính theo ngày)})$. Thông thường $k = 1,5$; trường hợp mua sắm tập trung hoặc mua sắm hàng hóa có số lượng, khối lượng mời thầu lớn thì có thể quy định $k = 1$, hoặc:

Công suất thiết kế của nhà máy, dây chuyền sản xuất hoặc sản lượng sản xuất cao nhất của 01 năm trong 05 năm gần nhất tính đến thời điểm đóng thầu bằng: $k \times (\text{Số lượng yêu cầu của gói thầu} \times 365 / \text{thời gian thực hiện gói thầu (tính theo ngày)})$. Thông thường $k = 1,5$; trường hợp mua sắm tập trung hoặc mua sắm hàng hóa có số lượng, khối lượng mời thầu lớn thì có thể quy định $k = 1$

Handwritten signatures and initials in blue ink.

Ví dụ: Số lượng hàng hóa cần mua là 12.000 hộp sữa, thời gian thực hiện gói thầu là 20 ngày, hệ số $k = 1,5$ thì công suất thiết kế tối thiểu trong 01 tháng/sản lượng sản xuất sữa cao nhất của 01 tháng của nhà thầu là: $1,5 \times (12.000 \times 30/20) = 27.000$ hộp sữa hoặc công suất thiết kế tối thiểu trong 01 năm/sản lượng sản xuất sữa cao nhất của 01 năm của nhà thầu là: $1,5 \times (12.000 \times 365/20) = 328.500$ hộp sữa.

Trường hợp hàng hóa là sản phẩm do nhà thầu Việt Nam sản xuất trong nước (có thể đã bán ra thị trường hoặc chưa bán ra thị trường), nhà thầu phải chứng minh công suất thiết kế hoặc sản lượng sản xuất đáp ứng yêu cầu.

Trường hợp nhà thầu vừa là sản xuất, vừa là nhà cung cấp (một số hàng hóa hoặc một phần khối lượng hàng hóa do nhà thầu chào trong E-HSDT là do nhà thầu sản xuất, một số hàng hóa khác hoặc một phần khối lượng hàng hóa do nhà thầu mua từ nhà sản xuất, cung cấp khác để cung cấp cho gói thầu) thì ngoài kê khai về năng lực sản xuất, nhà thầu còn phải kê khai về kinh nghiệm thực hiện hợp đồng tương tự theo nội dung quy định tại Mục 4 Bảng số 01 Chương này. Việc đánh giá kinh nghiệm của nhà thầu sẽ được thực hiện trên cơ sở hợp đồng cung cấp hàng hóa tương tự (tương ứng với phần hàng hóa mà nhà thầu mua từ nhà sản xuất, cung cấp khác) và năng lực sản xuất của nhà thầu (tương ứng với phần hàng hóa mà nhà thầu tự sản xuất để cung cấp cho gói thầu).

Nhà thầu có thể sử dụng các tài liệu như hóa đơn bán hàng, số lượng hàng tồn kho... để chứng minh sản lượng đã sản xuất trong 01 tháng hoặc 01 năm; sử dụng tài liệu chứng minh công suất thiết kế của nhà máy, dây chuyền sản xuất để chứng minh năng lực sản xuất.

Đối với gói thầu mua sắm tập trung áp dụng lựa chọn nhà thầu theo khả năng cung cấp, năng lực sản xuất được xác định theo công thức trên tương ứng với khối lượng, số lượng mà nhà thầu có thể cung cấp (không phải tương ứng với khối lượng mời thầu). Trong trường hợp này, chủ đầu tư cần nêu cụ thể hệ số “k”.

Nhà thầu trong nước thuộc trường hợp quy định tại điểm g khoản 1 Điều 10 của Luật Đấu thầu khi chào thầu sản phẩm do nhà thầu đó sản xuất không phải đáp ứng tiêu chí này trong thời hạn 05 năm kể từ khi được cơ quan có thẩm quyền công nhận.

(11) Trường hợp nhà thầu thiếu cam kết thì được bổ sung trong quá trình đánh giá E-HSDT. Trường hợp nhà thầu không bổ sung cam kết trong khoảng thời gian hợp lý theo yêu cầu của Chủ đầu tư thì E-HSDT của nhà thầu được coi là không đáp ứng yêu cầu về khả năng bảo hành, cung cấp phụ tùng thay thế hoặc cung cấp các dịch vụ sau bán hàng khác và bị loại. Trường hợp không yêu cầu dịch vụ sau bán hàng thì gạch bỏ tiêu chí đánh giá này.

Bảng X (Webform trên Hệ thống)

BẢNG TIÊU CHUẨN ĐÁNH GIÁ VỀ NĂNG LỰC TÀI CHÍNH VÀ KINH NGHIỆM

(Áp dụng đối với gói thầu cung cấp hàng hóa chia thành nhiều phần)

| STT | Mã phần (lô) | Tên phần (lô) | Giá trị ước tính từng phần (VND) | Doanh thu bình quân hàng năm (không bao gồm thuế VAT)* (VND) | Mã hàng hóa (HS) | Lĩnh vực, chủng loại | Quy mô hợp đồng tương tự (áp dụng đối với nhà thầu thương mại)** (VND) | Năng lực sản xuất hàng hóa (áp dụng đối với nhà sản xuất) | Khả năng bảo hành, bảo trì |
|-----|--------------|---------------|----------------------------------|--|------------------|----------------------|--|---|----------------------------|
| | | | | | | | | | |
| | | | | | | | | | |
| | | | | | | | | | |
| | | | | | | | | | |

Đối với các nội dung lịch sử không hoàn thành hợp đồng do lỗi của nhà thầu, thực hiện nghĩa vụ kê khai thuế, nộp thuế, kết quả hoạt động tài chính, khả năng bảo hành, cung cấp phụ tùng thay thế hoặc cung cấp các dịch vụ sau bán hàng khác áp dụng theo quy định tại Bảng số 01, Bảng số 02 Chương này.

Ghi chú:

(*) Trường hợp nhà thầu tham dự nhiều phần, việc đánh giá về doanh thu căn cứ trên tổng giá trị doanh thu bình quân yêu cầu đối với các phần mà nhà thầu tham dự. Trường hợp nhà thầu tham dự 01 phần thì chỉ cần đáp ứng yêu cầu doanh thu của phần đó. Trường hợp gói thầu mua sắm tập trung áp dụng lựa chọn nhà thầu theo khả năng cung cấp, yêu cầu về doanh thu của từng phần được xác định theo công thức quy định tại ghi chú số (7) Bảng số 01, ghi chú (9) Bảng số 02 Chương này (thay “giá gói thầu” bằng “giá dự thầu” trong công thức).

(**) Trường hợp nhà thầu tham dự nhiều phần, việc đánh giá về hợp đồng tương tự tương ứng với từng phần mà nhà thầu tham dự, nhà thầu không phải đáp ứng tổng quy mô hợp đồng tương tự đối với các phần mà nhà thầu tham dự. Trường hợp gói thầu mua sắm tập trung áp dụng lựa chọn nhà thầu theo khả năng cung cấp, yêu cầu về quy mô hợp đồng tương tự đối với từng phần được xác định theo ghi chú số (11) Bảng số 01, ghi chú số (10) Bảng số 02 Chương này.

(Handwritten signatures and initials)

Bảng Y (Webform trên Hệ thống)

BẢNG YÊU CẦU VỀ HỢP ĐỒNG TƯƠNG TỰ, NĂNG LỰC SẢN XUẤT HÀNG HÓA

(Áp dụng đối với gói thầu có nhiều loại hàng hóa)

| STT | Danh mục hàng hóa | Mã HS ⁽¹⁾ | Chủng loại, lĩnh vực ⁽²⁾ | Giá trị được coi là tương tự (VND) ⁽³⁾ | Công suất thiết kế của nhà máy, dây chuyền sản xuất đạt tối thiểu Hoặc: Sản lượng sản xuất cao nhất của 01 tháng hoặc 01 năm trong vòng 05 năm gần nhất tính đến thời điểm đóng thầu đạt tối thiểu ⁽⁴⁾ |
|-----|-------------------|----------------------|-------------------------------------|---|---|
| 1 | Hàng hóa A | | | | |
| 2 | Hàng hóa B | | | | |
| 3 | Hàng hóa C | | | | |
| ... | ... | | | | |

Ghi chú:

(1), (2) Nội dung tại cột này được Chủ đầu tư xác định theo nguyên tắc tại ghi chú số (10) Bảng số 01 Chương này.

(3) Giá trị tại cột này được chủ đầu tư xác định theo nguyên tắc nêu tại ghi chú số (11) Bảng số 01 Chương này.

(4) Giá trị tại cột này được chủ đầu tư xác định theo nguyên tắc nêu tại ghi chú số (10) Bảng số 02 Chương này.

2.2. Tiêu chuẩn đánh giá về nhân sự chủ chốt:

Không được yêu cầu về huy động nhân sự chủ chốt đối với phần công việc cung cấp hàng hóa. Đối với hàng hóa thông dụng, sẵn có trên thị trường, không đòi hỏi nhân sự thực hiện dịch vụ liên quan (như: lắp đặt, đào tạo, chuyên gia công nghệ...) phải có trình độ cao thì không yêu cầu về nhân sự chủ chốt. Chỉ được yêu cầu về nhân sự chủ chốt đối với các dịch vụ liên quan có yếu tố đặc thù, phức tạp cần thiết phải có nhân sự có hiểu biết, nhiều kinh nghiệm đảm nhận.

Trường hợp E-HSMT yêu cầu về nhân sự chủ chốt thì nhà thầu phải chứng minh khả năng huy động các nhân sự chủ chốt đã đề xuất. Nhà thầu phải cung cấp thông tin chi tiết về các nhân sự chủ chốt được đề xuất và hồ sơ kinh nghiệm của nhân sự theo các Mẫu số 06A, 06B, 06C Chương IV. Nhân sự chủ chốt có thể thuộc biên chế của nhà thầu hoặc do nhà thầu huy động. Trường hợp nhân sự chủ chốt mà nhà thầu kê khai trong E-HSDT không đáp ứng yêu cầu hoặc không chứng minh được khả năng huy động nhân sự (bao gồm cả trường hợp nhân sự chủ chốt đã huy động cho hợp đồng khác có thời gian làm việc trùng với thời gian thực hiện gói thầu này), Chủ đầu tư cho phép nhà thầu bổ sung, thay thế. Nhà thầu chỉ được phép bổ sung, thay thế một lần đối với từng vị trí nhân sự chủ chốt trong một khoảng thời gian phù hợp nhưng không ít hơn 03 ngày làm việc. Trường hợp nhà thầu không có nhân sự chủ chốt thay thế đáp ứng yêu cầu của E-HSMT thì nhà thầu bị loại. Trường hợp nhà thầu cố ý kê khai nhân sự chủ chốt không trung thực trong E-HSDT nhằm làm sai lệch kết quả lựa chọn nhà thầu thì nhà thầu không được thay thế nhân sự khác, E-HSDT của nhà thầu bị loại và nhà thầu sẽ bị coi là gian lận theo quy định tại điểm b khoản 4 Điều 16 của Luật Đấu thầu và bị xử lý theo quy định tại khoản 1 Điều 133 của Nghị định số 214/2025/NĐ-CP.

Yêu cầu về nhân sự chủ chốt được số hóa dưới dạng Webform trên Hệ thống. Kinh nghiệm trong các công việc tương tự được thể hiện ở số năm tối thiểu nhân sự thực hiện các công việc tương tự hoặc số hợp đồng tối thiểu trong các công việc tương tự. Số năm kinh nghiệm của nhân sự chủ chốt được tính từ thời điểm nhân sự bắt đầu thực hiện công việc tương tự đó đến thời điểm đóng thầu. Nhà thầu phải cung cấp thông tin chi tiết về các nhân sự chủ chốt được đề xuất theo Mẫu số 06A, 06B và 06C Chương IV để chứng minh rằng mình có đầy đủ nhân sự cho các vị trí chủ chốt đáp ứng những yêu cầu sau đây:

Bảng số 03: Yêu cầu về nhân sự chủ chốt (Webform trên Hệ thống) ⁽¹⁾

| STT | Vị trí công việc | Số lượng | Kinh nghiệm trong các công việc tương tự | Chứng chỉ/Trình độ chuyên môn ⁽²⁾ |
|-----|------------------|----------|--|--|
| 1 | | | tối thiểu ___ năm hoặc tối thiểu ___ hợp đồng | |
| 2 | | | tối thiểu ___ năm hoặc tối thiểu ___ hợp đồng | |
| 3 | | | | |
| ... | | | | |

Ghi chú:

(1) Trường hợp gói thầu không có yêu cầu về nhân sự chủ chốt thì Chủ đầu tư không nhập Bảng này.

(2) Chỉ quy định trong trường hợp dịch vụ liên quan có yêu cầu phải có chứng chỉ chuyên môn.

Mục 3. Tiêu chuẩn đánh giá về kỹ thuật

Handwritten signatures and initials in blue ink.

Sử dụng tiêu chí đạt/không đạt hoặc phương pháp chấm điểm để xây dựng tiêu chuẩn đánh giá về kỹ thuật.

Việc xây dựng tiêu chuẩn đánh giá về kỹ thuật dựa trên các yếu tố về khả năng đáp ứng các yêu cầu về số lượng, chất lượng, thời hạn giao hàng, vận chuyển, lắp đặt, bảo hành, cung cấp các dịch vụ sau bán hàng (nếu có), thông tin về kết quả thực hiện hợp đồng của nhà thầu theo quy định tại Điều 19 và Điều 20 của Nghị định số 214/2025/NĐ-CP, chất lượng hàng hóa tương tự được công khai theo quy định tại Điều 20 của Nghị định số 214/2025/NĐ-CP (nếu có) và các yêu cầu khác nêu trong Chương V. Căn cứ từng gói thầu cụ thể, khi lập E-HSMT phải cụ thể hóa các tiêu chí làm cơ sở để đánh giá về kỹ thuật bao gồm:

- Đặc tính, thông số kỹ thuật của hàng hóa, tiêu chuẩn sản xuất, tiêu chuẩn chế tạo và công nghệ;
- Tính hợp lý và hiệu quả kinh tế của các giải pháp kỹ thuật, biện pháp tổ chức cung cấp, lắp đặt hàng hóa;
- Mức độ đáp ứng các yêu cầu về bảo hành, bảo trì: nhà thầu phải trình bày được kế hoạch cung cấp dịch vụ bảo hành, bảo trì;
- Mức độ đáp ứng các yêu cầu về cung cấp vật tư, thiết bị thay thế và các dịch vụ liên quan khác (nếu có) trong toàn bộ quá trình sử dụng của hàng hóa.
- Khả năng thích ứng về mặt địa lý, môi trường;
- Tác động đối với môi trường và biện pháp giải quyết;
- Tiêu chí đấu thầu bền vững (nếu có);
- Các yếu tố về điều kiện thương mại, thời gian giao hàng, đào tạo chuyên gia công nghệ, cung cấp các dịch vụ sau bán hàng;
- Tiến độ cung cấp hàng hóa;
- Yếu tố thân thiện môi trường;
- Kết quả thực hiện hợp đồng của nhà thầu đối với gói thầu cung cấp hàng hóa, EPC, EP, PC, chia khóa trao tay theo quy định tại Điều 19 và Điều 20 của Nghị định số 214/2025/NĐ-CP, chất lượng hàng hóa tương tự được công khai theo quy định tại Điều 20 của Nghị định số 214/2025/NĐ-CP (nếu có);
- Các yếu tố cần thiết khác.

3.1. Đánh giá theo phương pháp chấm điểm¹:

Căn cứ quy mô, tính chất của gói thầu, Chủ đầu tư quy định mức điểm tối thiểu và mức điểm tối đa đối với từng tiêu chí tổng quát. Có thể quy định mức điểm tối thiểu đối với các tiêu chí chi tiết không cơ bản. Mức điểm yêu cầu tối thiểu quy định không thấp hơn 70% tổng số điểm tối đa về kỹ thuật. Đối với gói thầu có yêu cầu kỹ thuật cao, mức điểm yêu cầu tối thiểu về kỹ thuật từ 80% đến 90% tổng số điểm tối đa về kỹ thuật. Đối với gói thầu cần xem xét trên cơ sở chú trọng tới các yếu tố kỹ thuật, chủ đầu tư có thể quy định mức điểm yêu cầu tối thiểu về kỹ thuật không thấp hơn 80% tổng số điểm tối đa về kỹ thuật. E-HSMT có tổng số điểm (cũng như số điểm của một số tiêu chuẩn tổng quát) đạt bằng hoặc vượt mức điểm yêu cầu tối thiểu sẽ được đánh giá là đạt yêu cầu về kỹ thuật và được tiếp tục xem xét về tài chính.

Điểm kỹ thuật của từng tiêu chuẩn tổng quát được tính theo điểm kỹ thuật của các tiêu chuẩn chi tiết theo công thức sau:

¹ Trường hợp áp dụng phương pháp này thì xóa bỏ khoản 3.2 Mục 3 Chương này.

$$S_j \equiv \sum_{i=1}^k t_{ji} * w_{ji}$$

Trong đó:

t_{ji} = điểm kỹ thuật của tiêu chuẩn chi tiết “i” trong tiêu chuẩn tổng quát “j”,

w_{ji} = tỷ trọng của tiêu chuẩn chi tiết “i” trong tiêu chuẩn tổng quát “j”,

k = số lượng tiêu chuẩn chi tiết trong tiêu chuẩn tổng quát “j”, và

$$\sum_{i=1}^k w_{ji} = 1$$

Tổng điểm kỹ thuật được tính theo công thức sau:

$$T \equiv \sum_{j=1}^n S_j * W_j$$

Trong đó:

S_j = điểm kỹ thuật của tiêu chuẩn tổng quát “j”

W_j = tỷ trọng của tiêu chuẩn tổng quát “j”

n = số lượng tiêu chuẩn tổng quát, và

$$\sum_{j=1}^n W_j = 1$$

3.2. Đánh giá theo phương pháp đạt/không đạt¹:

Căn cứ quy mô, tính chất của gói thầu mà xác định mức độ yêu cầu đối với từng nội dung. Đối với các tiêu chí đánh giá tổng quát, chỉ sử dụng tiêu chí đạt, không đạt. Đối với các tiêu chí chi tiết cơ bản trong tiêu chí tổng quát, chỉ sử dụng tiêu chí đạt, không đạt; đối với các tiêu chí chi tiết không cơ bản trong tiêu chí tổng quát, ngoài tiêu chí đạt, không đạt, được áp dụng thêm tiêu chí chấp nhận được nhưng không được vượt quá 30% tổng số các tiêu chí chi tiết trong tiêu chí tổng quát đó.

Tiêu chí tổng quát được đánh giá là đạt khi tất cả các tiêu chí chi tiết cơ bản được đánh giá là đạt và các tiêu chí chi tiết không cơ bản được đánh giá là đạt hoặc chấp nhận được.

E-HSĐT được đánh giá là đáp ứng yêu cầu về kỹ thuật khi có tất cả các tiêu chí tổng quát đều được đánh giá là đạt.

Mục 4. Tiêu chuẩn đánh giá về tài chính

Căn cứ tính chất, quy mô của từng gói thầu cụ thể mà lựa chọn một trong các phương pháp dưới đây cho phù hợp:

4.1. Phương pháp giá thấp nhất²:

Cách xác định giá thấp nhất theo các bước sau đây:

- Trường hợp Mục 13.5 E-BDL quy định nhà thầu chào theo Mẫu số 12.1 (12.1A hoặc 12.1B hoặc 12.1C) Chương IV:

Bước 1. Xác định giá dự thầu, giá dự thầu sau giảm giá (nếu có);

¹ Trường hợp áp dụng phương pháp này thì xóa bỏ khoản 3.1 Mục 3 Chương này.

² Trường hợp áp dụng phương pháp này thì xóa bỏ khoản 4.2 Mục 4 Chương này. Đối với gói thầu mua sắm tập trung áp dụng lựa chọn nhà thầu theo khả năng cung cấp, áp dụng phương pháp giá thấp nhất.

Bước 2. Xác định giá trị ưu đãi (nếu có) theo quy định tại Mục 28 E-CDNT;

Bước 3. Xếp hạng nhà thầu: E-HSDT có giá dự thầu sau khi trừ đi giá trị giảm giá (nếu có), cộng giá trị ưu đãi (nếu có) thấp nhất được xếp hạng thứ nhất.

- Trường hợp Mục 13.5 **E-BDL** quy định nhà thầu chào theo Mẫu số 12.2 (12.2A hoặc 12.2B hoặc 12.2C) Chương IV:

Bước 1. Xác định giá dự thầu không bao gồm thuế, phí, lệ phí liên quan đến nhập khẩu, thuế tiêu thụ đặc biệt (nếu có), thuế VAT, sau khi giảm giá (nếu có);

Bước 2. Xác định giá trị ưu đãi (nếu có) theo quy định tại Mục 28 E-CDNT;

Bước 3. Xếp hạng nhà thầu: E-HSDT có giá dự thầu không bao gồm thuế, phí, lệ phí liên quan đến nhập khẩu, thuế tiêu thụ đặc biệt (nếu có), thuế VAT, sau khi trừ đi giá trị giảm giá (nếu có), cộng giá trị ưu đãi (nếu có) thấp nhất được xếp hạng thứ nhất.

4.2. Phương pháp giá đánh giá¹: Không áp dụng

Mục 5. Phương án kỹ thuật thay thế trong E-HSDT (nếu có)

Trường hợp cho phép nhà thầu đề xuất phương án kỹ thuật thay thế theo quy định tại Mục 12 E-CDNT, E-HSDT sẽ được đánh giá như sau: ____ [*ghi các tiêu chí, tiêu chuẩn đánh giá đối với phương án kỹ thuật thay thế*].

Mục 6. Trường hợp gói thầu chia thành nhiều phần độc lập (nếu có)

Trường hợp gói thầu được chia thành nhiều phần độc lập thì trong E-HSMT phải nêu rõ tiêu chuẩn và phương pháp đánh giá đối với từng phần hoặc nhiều phần để các nhà thầu tính toán phương án chào thầu theo khả năng của mình. Việc đánh giá E-HSDT và xét duyệt trúng thầu sẽ được thực hiện trên cơ sở bảo đảm tổng giá đề nghị trúng thầu của gói thầu là thấp nhất (đối với gói thầu áp dụng phương pháp giá thấp nhất); tổng giá đánh giá của gói thầu là thấp nhất (đối với gói thầu áp dụng phương pháp giá đánh giá) và giá đề nghị trúng thầu của cả gói thầu không vượt giá gói thầu được duyệt mà không so sánh với ước tính chi phí của từng phần.

¹ Trường hợp áp dụng phương pháp này thì xóa bỏ khoản 4.1 Mục 4 Chương này.



Chương IV. BIỂU MẪU MỜI THẦU VÀ DỰ THẦU

| Stt | Biểu mẫu | Cách thức thực hiện | Trách nhiệm thực hiện | |
|-----|--|--|-----------------------|----------|
| | | | Chủ đầu tư | Nhà thầu |
| 1 | Mẫu số 01A. Phạm vi cung cấp hàng hóa (Áp dụng đối với hợp đồng trọn gói) | Webform | X | |
| 2 | Mẫu số 01B. Phạm vi cung cấp hàng hóa (Áp dụng đối với hợp đồng theo đơn giá) | | X | |
| 3 | Mẫu số 01C. Phạm vi cung cấp hàng hóa (Áp dụng đối với hợp đồng hỗn hợp) | | X | |
| 4 | Mẫu số 01D. Các dịch vụ liên quan | | X | |
| 5 | Mẫu số 01E. Vật tư, phụ tùng thay thế | | X | |
| 6 | Mẫu số 02A. Đơn dự thầu (áp dụng đối với nhà thầu là tổ chức) | | | X |
| 7 | Mẫu số 02B. Đơn dự thầu (áp dụng đối với nhà thầu là cá nhân, nhóm cá nhân sản xuất sản phẩm đổi mới sáng tạo) | | | X |
| 8 | Mẫu số 02C. Văn bản thỏa thuận (áp dụng đối với nhóm cá nhân sản xuất sản phẩm đổi mới sáng tạo) | | | X |
| 9 | Mẫu số 03. Thỏa thuận liên danh | | | X |
| 10 | Mẫu số 04A. Bảo lãnh dự thầu (áp dụng đối với nhà thầu độc lập) | Scan và đính kèm hoặc bảo lãnh điện tử | | X |
| 11 | Mẫu số 04B. Bảo lãnh dự thầu (áp dụng đối với nhà thầu liên danh) | | | X |
| 12 | Mẫu số 05A. Hợp đồng tương tự do nhà thầu thực hiện (áp dụng đối với nhà thầu thương mại) | Webform | | X |
| 13 | Mẫu số 05B. kê khai năng lực sản xuất hàng hóa (áp dụng đối với nhà thầu là nhà sản xuất) | | | X |
| 14 | Mẫu số 06A. Bảng đề xuất nhân sự chủ chốt | | | X |
| 15 | Mẫu số 06B. Bảng lý lịch chuyên môn của nhân sự chủ chốt | | | X |
| 16 | Mẫu số 06C. Bảng kinh nghiệm chuyên môn | | | X |

Tr. Minh 

| | | | |
|----|---|--|---|
| 17 | Mẫu số 07. Hợp đồng cung cấp hàng hóa, EPC, EP, PC, chìa khóa trao tay không hoàn thành do lỗi của nhà thầu trong quá khứ | | X |
| 18 | Mẫu số 08. Tình hình tài chính của nhà thầu | | X |
| 19 | Mẫu số 09A. Phạm vi công việc sử dụng nhà thầu phụ | | X |
| 20 | Mẫu số 09B. Danh sách các công ty con, công ty thành viên đảm nhận phần công việc của gói thầu | | X |
| 21 | Mẫu số 10A. Bảng tiến độ cung cấp | | X |
| 22 | Mẫu số 10B. Đề xuất về hàng hóa của nhà thầu | | X |
| 23 | Mẫu số 11.1. Bảng tổng hợp giá dự thầu (Trường hợp E-HSMT yêu cầu chào thầu theo Mẫu số 12.1 Chương này) | | X |
| 24 | Mẫu số 11.2. Bảng tổng hợp giá dự thầu (Trường hợp E-HSMT yêu cầu chào thầu theo Mẫu số 12.2 Chương này) | | X |
| 25 | Mẫu số 12.1A. Bảng giá dự thầu của hàng hóa (áp dụng loại hợp đồng trọn gói) | | X |
| 26 | Mẫu số 12.1B. Bảng giá dự thầu của hàng hóa (áp dụng loại hợp đồng theo đơn giá) | | X |
| 27 | Mẫu số 12.1C. Bảng giá dự thầu của hàng hóa (áp dụng loại hợp đồng hỗn hợp) | | X |
| 28 | Mẫu số 12.2A. Bảng giá dự thầu của hàng hóa (áp dụng loại hợp đồng trọn gói) | | X |
| 29 | Mẫu số 12.2B. Bảng giá dự thầu của hàng hóa (áp dụng loại hợp đồng theo đơn giá) | | X |
| 30 | Mẫu số 12.2C. Bảng giá dự thầu của hàng hóa (áp dụng loại hợp đồng hỗn hợp) | | X |
| 31 | Mẫu số 13A. Bảng giá dự thầu cho các dịch vụ liên quan (áp dụng loại hợp đồng trọn gói và loại hợp đồng theo đơn giá) | | X |
| 32 | Mẫu số 13B. Bảng giá dự thầu cho các dịch vụ liên quan (áp dụng cho loại hợp đồng hỗn hợp) | | X |
| 33 | Mẫu số 14A. Bảng giá vật tư, phụ tùng thay thế (Áp dụng trong trường hợp yêu cầu nhà thầu tự đề xuất) | | X |

| | | | | |
|----|---|--|--|---|
| 34 | Mẫu số 14B. Bảng giá vật tư, phụ tùng thay thế (Áp dụng trong trường hợp Chủ đầu tư yêu cầu) | | | X |
| 35 | Mẫu số 15A. Bảng kê hàng hóa thuộc đối tượng được hưởng ưu đãi | | | X |
| 36 | Mẫu số 15B. Chi phí sản xuất trong nước đối với hàng hóa được hưởng ưu đãi (trường hợp kê khai chi phí nhập ngoại) | | | X |
| 37 | Mẫu số 15C. Chi phí sản xuất trong nước đối với hàng hóa được hưởng ưu đãi (trường hợp kê khai chi phí sản xuất tại Việt Nam) | | | X |



Mẫu số 01A (webform trên Hệ thống)

PHẠM VI CUNG CẤP HÀNG HÓA

(Áp dụng đối với loại hợp đồng trọn gói)

Chỉ đầu tư liệt kê chi tiết danh mục các hàng hóa yêu cầu cung cấp. Trong đó cần nêu rõ danh mục hàng hóa với số lượng, chủng loại yêu cầu và các mô tả, diễn giải chi tiết (nếu cần thiết).

| STT | Danh mục hàng hóa ⁽¹⁾ | Đơn vị tính | Khối lượng | Mô tả hàng hóa ⁽²⁾ | Yêu cầu về xuất xứ hàng hóa (nếu có) ⁽³⁾ | Địa điểm dự án | Ngày giao hàng ⁽⁴⁾ | |
|-----|--------------------------------------|-------------|------------|-------------------------------|---|---|---|--|
| | | | | | | | Ngày giao hàng sớm nhất [ghi số ngày: kể từ ngày hợp đồng có hiệu lực hoặc kể từ ngày ký đầu tư yêu cầu giao hàng đối với trường hợp đối với hàng nhiều lần] | Ngày giao hàng muộn nhất [ghi số ngày: kể từ ngày hợp đồng có hiệu lực hoặc kể từ ngày ký đầu tư yêu cầu giao hàng đối với trường hợp đối với hàng nhiều lần] |
| 1 | Tủ phân phối AC 630A 2 nguồn vào A&B | Tủ | 1 | | | Số 125 đường Đinh Công Tráng, phường Thành Vinh, tỉnh Nghệ An | 15 | 45 |
| 2 | Cáp điện DC M150 | m | 1700 | | | nt | 15 | 45 |
| 3 | Cáp điện DC M25 | m | 600 | | | nt | 15 | 45 |
| 4 | Đầu cos M150 + bọc đầu cos | Bộ | 140 | | | nt | 15 | 45 |
| 5 | Đầu cos M25 + bọc đầu cos | Bộ | 300 | | | nt | 15 | 45 |

| | | | | | | | | | |
|----|---|-----|-----|--|--|--|----|----|----|
| 6 | Dây điện 1*1 mm2 | m | 160 | | | | nt | 15 | 45 |
| 7 | Dây điện 1*2 mm2 | m | 50 | | | | nt | 15 | 45 |
| 8 | Đèn tuýp led đôi chiếu sáng thả trần (2*20W) | Bộ | 10 | | | | nt | 15 | 45 |
| 9 | Ống nhựa lườn 16 | m | 100 | | | | nt | 15 | 45 |
| 10 | Bộ (đế+mặt+6 hạt công tắc) | Bộ | 1 | | | | nt | 15 | 45 |
| 11 | Bộ (đế+mặt+1 hạt công tắc) | Bộ | 1 | | | | nt | 15 | 45 |
| 12 | Bộ (đế + mặt + 2 ổ cắm) | Bộ | 3 | | | | nt | 15 | 45 |
| 13 | Cáp điện Cu/XLPE/PVC 1*185 mm2 | m | 770 | | | | nt | 15 | 45 |
| 14 | Cáp điện Cu/XLPE/PVC 3*50+1*25 mm2 | m | 11 | | | | nt | 15 | 45 |
| 15 | Cắt lọc sét 630A/3P | Bộ | 2 | | | | nt | 15 | 45 |
| 16 | Băng đồng 30*2 | m | 20 | | | | nt | 15 | 45 |
| 17 | Cáp đất M150 | m | 100 | | | | nt | 15 | 45 |
| 18 | Tấm sàn thép lõi xi măng nhẹ 600*600*35 | tám | 190 | | | | nt | 15 | 45 |
| 19 | Sàn thông hơi 600*600*35mm | tám | 14 | | | | nt | 15 | 45 |
| 20 | Chân sàn và phụ kiện lắp đặt hoàn thiện sàn cao 700mm | Bộ | 234 | | | | nt | 15 | 45 |
| 21 | Sơn sàn Epoxy | m2 | 98 | | | | nt | 15 | 45 |
| 22 | Dán cách nhiệt sàn | m2 | 98 | | | | nt | 15 | 45 |

R. Minh

P

Minh

| | | | | | | | | |
|----|--|----------------|----|--|--|----|----|----|
| 23 | Dán cách nhiệt trần | m ² | 85 | | | nt | 15 | 45 |
| 24 | Bậc lên xuống | Bộ | 2 | | | nt | 15 | 45 |
| 25 | Máng sắt sơn tĩnh điện đục lỗ 400*100*2mm (kèm theo phụ kiện lắp đặt hoàn chỉnh) | m | 85 | | | nt | 15 | 45 |

Ghi chú:

(1) Danh mục hàng hóa bao gồm các hạng mục hàng hóa, mỗi hạng mục hàng hóa tương ứng với khối lượng, đơn vị tính và các thông tin khác trong Bảng này.

(2) Dẫn chiếu đến nội dung tương ứng quy định tại Chương V.

(3) Áp dụng trong các trường hợp:

- Chủ đầu tư yêu cầu về xuất xứ theo nhóm nước, vùng lãnh thổ theo quy định tại khoản 2 Điều 44 của Luật Đầu thầu. Trong trường hợp này, nhà thầu phải chào hàng hóa theo đúng yêu cầu về xuất xứ hoặc xuất xứ Việt Nam, kể cả trong trường hợp xuất xứ theo nhóm nước, vùng lãnh thổ mà Chủ đầu tư yêu cầu không có Việt Nam. Nhà thầu chào hàng hóa không có xuất xứ theo yêu cầu của E-HSMT hoặc không phải xuất xứ Việt Nam thì sẽ bị loại.

Ví dụ về nhóm nước, vùng lãnh thổ: Châu Âu, Châu Á, Châu Mỹ...; Liên minh Châu Âu (EU), Hiệp hội các quốc gia Đông Nam Á (ASEAN), Tổ chức Hợp tác và Phát triển Kinh tế (OECD), nhóm các nền kinh tế lớn G20, G8, G7...

- Chủ đầu tư quyết định việc yêu cầu nhà thầu chào hàng hóa xuất xứ trong nước khi gói thầu mua sắm hàng hóa đáp ứng quy định tại điểm e khoản 3 Điều 10 của Luật Đầu thầu. Trong trường hợp này, nhà thầu phải chào hàng hóa xuất xứ Việt Nam, nhà thầu chào hàng hóa không có xuất xứ Việt Nam sẽ bị loại.

Trường hợp Chủ đầu tư không yêu cầu về xuất xứ thì để trống nội dung này.

(4) Ngày giao hàng phù hợp với yêu cầu kỹ thuật quy định tại Chương V.

Trường hợp gói thầu chia phần (lô), Chủ đầu tư phải điền rõ tên từng phần (lô) và các hàng hóa như Mẫu này.

Mẫu số 01D (webform trên Hệ thống)

CÁC DỊCH VỤ LIÊN QUAN ⁽¹⁾

Chủ đầu tư liệt kê danh mục các dịch vụ liên quan để thực hiện gói thầu theo bảng sau:

| STT | Mô tả dịch vụ | Khối lượng mời thầu | Đơn vị tính | Địa điểm thực hiện dịch vụ | Ngày hoàn thành dịch vụ ⁽²⁾ |
|-----|---|---------------------|-------------|---|--|
| 1 | Lắp đặt hoàn chỉnh các thiết bị, vật tư hàng hóa tại trạm | 1 | Gói | Số 125 đường Đinh Công Tráng, phường Thành Vinh, tỉnh Nghệ An | 45 ngày |

Ghi chú:

(1) Trường hợp gói thầu không yêu cầu dịch vụ liên quan thì Chủ đầu tư không nhập Biểu này trên Hệ thống.

(2) “Ngày hoàn thành dịch vụ” phải hợp lý, phù hợp với “Ngày giao hàng” tại Mẫu số 01A, 01B, 01C.





VẬT TƯ, PHỤ TÙNG THAY THẾ*(Áp dụng trong trường hợp Chỉ đầu tư có yêu cầu cụ thể về vật tư, phụ tùng thay thế)*

| STT | Danh mục | Đơn vị tính | Khối lượng |
|-----|----------|-------------|------------|
| (1) | (2) | (3) | (4) |
| | | | |
| | | | |
| | | | |

Ghi chú:

Chỉ đầu tư điền các cột (1), (2), (3), (4) cho phù hợp với yêu cầu tại Mục 15.10 E-CDNT và Mục 4 Chương III.

ĐƠN DỰ THẦU⁽¹⁾

(Áp dụng đối với nhà thầu là tổ chức)

Ngày: ___ [Hệ thống tự động trích xuất]

Tên gói thầu: ___ [Hệ thống tự động trích xuất]

Kính gửi: ___ [Hệ thống tự động trích xuất]

Sau khi nghiên cứu E-HSMT, chúng tôi:

Tên nhà thầu: ___ [Hệ thống tự động trích xuất], Mã số thuế: ___ [Hệ thống tự động trích xuất] cam kết thực hiện gói thầu ___ [Hệ thống tự động trích xuất] số E-TBMT: ___ [Hệ thống tự động trích xuất] theo đúng yêu cầu nêu trong E-HSMT với giá dự thầu (tổng số tiền) là ___ [Hệ thống tự động trích xuất] cùng với các bảng tổng hợp giá dự thầu kèm theo.

Ngoài ra, chúng tôi tự nguyện giảm giá dự thầu với tỷ lệ phần trăm giảm giá là ___ [Ghi tỷ lệ giảm giá, nếu có].

Giá dự thầu sau khi trừ đi giá trị giảm giá là: ___ [Hệ thống tự động tính] (đã bao gồm toàn bộ thuế, phí, lệ phí (nếu có)).

Hiệu lực của E-HSDT: ___ [Hệ thống tự động trích xuất]

Bảo đảm dự thầu*: ___ [ghi giá trị bằng số, bằng chữ và đồng tiền của bảo đảm dự thầu]

Hiệu lực của Bảo đảm dự thầu⁽²⁾: ___ [ghi thời gian hiệu lực kể từ ngày đóng thầu]

Chúng tôi cam kết:

1. Không đang trong quá trình thực hiện thủ tục giải thể hoặc bị thu hồi giấy chứng nhận đăng ký doanh nghiệp, giấy chứng nhận đăng ký hợp tác xã, liên hiệp hợp tác xã, tổ hợp tác, không thuộc trường hợp mất khả năng thanh toán theo quy định của pháp luật về phá sản (không đang trong quá trình chấm dứt hoạt động hoặc bị thu hồi giấy chứng nhận đăng ký hộ kinh doanh đối với nhà thầu là hộ kinh doanh);

2. Không vi phạm quy định về bảo đảm cạnh tranh trong đấu thầu;

3. Đã thực hiện nghĩa vụ kê khai thuế và nộp thuế của năm tài chính gần nhất so với thời điểm đóng thầu;

4. Không đang trong thời gian bị cấm tham dự thầu theo quy định của pháp luật đấu thầu;

5. Không đang bị truy cứu trách nhiệm hình sự (chủ hộ không đang bị truy cứu trách nhiệm hình sự trong trường hợp nhà thầu là hộ kinh doanh);

6. Không thực hiện các hành vi tham nhũng, hối lộ, thông thầu, cản trở và các hành vi vi phạm quy định khác của pháp luật đấu thầu khi tham dự gói thầu này;

7. Trong thời hạn 03 năm trước thời điểm đóng thầu, nhà thầu không có nhân sự (ký kết hợp đồng lao động với nhà thầu tại thời điểm nhân sự thực hiện hành vi vi phạm) bị Tòa án kết

* Trường hợp đối với gói thầu áp dụng đấu thầu trước, pháp luật không có yêu cầu nhà thầu thực hiện bảo đảm dự thầu thì bỏ nội dung về giá trị và hiệu lực của bảo đảm dự thầu.

án có hành vi vi phạm quy định về đấu thầu gây hậu quả nghiêm trọng theo quy định của pháp luật về hình sự nhằm mục đích cho nhà thầu đó trúng thầu⁽³⁾;

8. Những thông tin kê khai trong E-HSDT là trung thực;

9. Trường hợp trúng thầu, E-HSDT và các văn bản bổ sung, làm rõ E-HSDT tạo thành thỏa thuận ràng buộc trách nhiệm giữa hai bên cho tới khi hợp đồng được ký kết.

10. Nếu E-HSDT của chúng tôi được chấp nhận, chúng tôi sẽ thực hiện biện pháp bảo đảm thực hiện hợp đồng theo quy định tại Mục 37.1 E-CDNT của E-HSMT;

11. Có đủ năng lực, kinh nghiệm để thực hiện gói thầu⁽⁴⁾;

12. Trường hợp chúng tôi không nộp bản gốc bảo đảm dự thầu theo yêu cầu của Chủ đầu tư quy định tại Mục 18.5 E-CDNT; trong trường hợp giá trị bảo đảm dự thầu nhỏ hơn 50 triệu đồng, không nộp tiền mặt, Séc bảo chi, thư bảo lãnh dự thầu hoặc giấy chứng nhận bảo hiểm bảo lãnh theo quy định tại Mục 18.8 E-CDNT thì chúng tôi sẽ bị đánh giá không đảm bảo uy tín khi tham dự thầu theo quy định tại khoản 1 Điều 20 của Nghị định số 214/2025/NĐ-CP, nêu tên trên Hệ thống và tài khoản của chúng tôi sẽ bị khóa trong vòng 06 tháng kể từ ngày Chủ đầu tư công khai tên chúng tôi trên Hệ thống mạng đấu thầu quốc gia, trừ trường hợp bất khả kháng⁽⁵⁾.

Ghi chú:

(1) Đơn dự thầu được ký bằng chữ ký số của nhà thầu khi nhà thầu nộp E-HSDT.

(2) Trường hợp giá trị bảo đảm dự thầu nhỏ hơn 50 triệu đồng thì không áp dụng nội dung này.

(3) E-HSMT không được yêu cầu nhà thầu phải nộp lý lịch tư pháp của nhân sự để chứng minh cho nội dung đánh giá này.

(4) Trường hợp gói thầu áp dụng hình thức chào hàng cạnh tranh mà E-HSMT không yêu cầu về năng lực, kinh nghiệm của nhà thầu.

(5) Trường hợp gói thầu áp dụng đấu thầu trước, nhà thầu không phải thực hiện biện pháp bảo đảm dự thầu thì sửa khoản này như sau: “Trường hợp chúng tôi có các hành vi sau đây thì chúng tôi sẽ bị đánh giá không đảm bảo uy tín khi tham dự thầu theo quy định tại khoản 1 Điều 20 của Nghị định số 214/2025/NĐ-CP, bị nêu tên trên Hệ thống mạng đấu thầu quốc gia và tài khoản của chúng tôi sẽ bị khóa trong vòng 06 tháng kể từ ngày Chủ đầu tư công khai tên chúng tôi trên Hệ thống mạng đấu thầu quốc gia, trừ trường hợp bất khả kháng, gồm:

- Sau thời điểm đóng thầu và trong thời gian có hiệu lực của E-HSDT, nhà thầu có văn bản rút E-HSDT hoặc từ chối thực hiện một hoặc các công việc đã đề xuất trong E-HSDT theo yêu cầu của E-HSMT;

- Nhà thầu có hành vi vi phạm quy định tại Điều 16 của Luật Đấu thầu hoặc vi phạm pháp luật về đấu thầu dẫn đến phải hủy thầu;

- Nhà thầu không thực hiện biện pháp bảo đảm thực hiện hợp đồng theo quy định tại Điều 68 của Luật Đấu thầu;

- Nhà thầu không tiến hành hoặc từ chối đối chiếu tài liệu trong thời hạn 05 ngày làm việc kể từ ngày nhận được thông báo mời đối chiếu tài liệu hoặc đã đối chiếu tài liệu nhưng từ chối hoặc không ký biên bản đối chiếu tài liệu, trừ trường hợp bất khả kháng;

- Nhà thầu không tiến hành hoặc từ chối hoàn thiện hợp đồng trong thời hạn 10 ngày kể từ

ngày nhận được thông báo trúng thầu của Chủ đầu tư, trừ trường hợp quy định tại khoản 4 Điều 34 Nghị định số 214/2025/NĐ-CP hoặc trường hợp bất khả kháng;

- Nhà thầu không tiến hành hoặc từ chối ký kết hợp đồng trong thời hạn 10 ngày kể từ ngày hoàn thiện hợp đồng, trừ trường hợp bất khả kháng”.

Tr. Minh *Minh*

ĐƠN DỰ THẦU⁽¹⁾

(Áp dụng đối với nhà thầu là cá nhân, nhóm cá nhân sản xuất sản phẩm đổi mới sáng tạo)

Ngày: ___ [Hệ thống tự động trích xuất]

Tên gói thầu: ___ [Hệ thống tự động trích xuất]

Kính gửi: ___ [Hệ thống tự động trích xuất]

Sau khi nghiên cứu E-HSMT, chúng tôi:

Tên nhà thầu: ___ [Đối với nhà thầu là cá nhân, Hệ thống tự động trích xuất tên cá nhân và mã số thuế của cá nhân; đối với nhà thầu là nhóm cá nhân, Hệ thống tự động trích xuất tên của các thành viên và mã số thuế theo Mẫu số 02C] cam kết thực hiện gói thầu ___ [Hệ thống tự động trích xuất] số E-TBMT: ___ [Hệ thống tự động trích xuất] theo đúng yêu cầu nêu trong E-HSMT với giá dự thầu (tổng số tiền) là ___ [Hệ thống tự động trích xuất] cùng với các bảng tổng hợp giá dự thầu kèm theo.

Ngoài ra, chúng tôi tự nguyện giảm giá dự thầu với tỷ lệ phần trăm giảm giá là ___ [Ghi tỷ lệ giảm giá, nếu có].

Giá dự thầu sau khi trừ đi giá trị giảm giá là: ___ [Hệ thống tự động tính] (đã bao gồm toàn bộ thuế, phí, lệ phí (nếu có)).

Hiệu lực của E-HSMT: ___ [Hệ thống tự động trích xuất]

Bảo đảm dự thầu*: ___ [ghi giá trị bằng số, bằng chữ và đồng tiền của bảo đảm dự thầu]

Hiệu lực của Bảo đảm dự thầu⁽²⁾: ___ [ghi thời gian hiệu lực kể từ ngày đóng thầu]

Chúng tôi cam kết:

1. Có năng lực hành vi dân sự đầy đủ;
2. Không vi phạm quy định về bảo đảm cạnh tranh trong đấu thầu;
3. Đã thực hiện nghĩa vụ kê khai thuế và nộp thuế của năm tài chính gần nhất so với thời điểm đóng thầu;
4. Không đang trong thời gian bị cấm tham dự thầu theo quy định của pháp luật đấu thầu;
5. Không đang bị truy cứu trách nhiệm hình sự;
6. Không thực hiện các hành vi tham nhũng, hối lộ, thông thầu, cản trở và các hành vi vi phạm quy định khác của pháp luật đấu thầu khi tham dự gói thầu này;
7. Trong thời hạn 03 năm trước thời điểm đóng thầu, các thành viên trong nhóm cá nhân không bị Tòa án kết án có hành vi vi phạm quy định về đấu thầu gây hậu quả nghiêm trọng theo

* Trường hợp đối với gói thầu áp dụng đấu thầu trước, pháp luật không có yêu cầu nhà thầu thực hiện bảo đảm dự thầu thì bỏ nội dung về giá trị và hiệu lực của bảo đảm dự thầu.

quy định của pháp luật về hình sự nhằm mục đích cho cá nhân (hoặc nhóm cá nhân trong đó có nhân sự vi phạm) trúng thầu⁽³⁾;

8. Những thông tin kê khai trong E-HSDT là trung thực;

9. Trường hợp trúng thầu, E-HSDT và các văn bản bổ sung, làm rõ E-HSDT tạo thành thỏa thuận ràng buộc trách nhiệm giữa hai bên cho tới khi hợp đồng được ký kết.

10. Nếu E-HSDT của chúng tôi được chấp nhận, chúng tôi sẽ thực hiện biện pháp bảo đảm thực hiện hợp đồng theo quy định tại Mục 37.1 E-CDNT của E-HSMT;

11. Có đủ năng lực sản xuất hàng hóa để thực hiện gói thầu⁽⁴⁾;

12. Trường hợp chúng tôi không nộp bản gốc bảo đảm dự thầu theo yêu cầu của Chủ đầu tư quy định tại Mục 18.5 E-CDNT; trong trường hợp giá trị bảo đảm dự thầu nhỏ hơn 50 triệu đồng, không nộp tiền mặt, Séc bảo chi, thư bảo lãnh dự thầu hoặc giấy chứng nhận bảo hiểm bảo lãnh theo quy định tại Mục 18.8 E-CDNT thì chúng tôi sẽ bị đánh giá không đảm bảo uy tín khi tham dự thầu theo quy định tại khoản 1 Điều 20 của Nghị định số 214/2025/NĐ-CP, nêu tên trên Hệ thống và tài khoản của chúng tôi sẽ bị khóa trong vòng 06 tháng kể từ ngày Chủ đầu tư công khai tên chúng tôi trên Hệ thống mạng đấu thầu quốc gia, trừ trường hợp bất khả kháng⁽⁵⁾.

Ghi chú:

(1) Đơn dự thầu được ký bằng chữ ký số của cá nhân nhà thầu (hoặc thành viên được nhóm cá nhân phân công theo văn bản thỏa thuận) khi nhà thầu nộp E-HSDT.

(2) Trường hợp giá trị bảo đảm dự thầu nhỏ hơn 50 triệu đồng thì không áp dụng nội dung này.

(3) E-HSMT không được yêu cầu nhà thầu phải nộp lý lịch tư pháp của nhân sự để chứng minh cho nội dung đánh giá này.

(4) Trường hợp gói thầu áp dụng hình thức chào hàng cạnh tranh mà E-HSMT không yêu cầu về năng lực, kinh nghiệm của nhà thầu.

(5) Trường hợp gói thầu áp dụng đấu thầu trước, nhà thầu không phải thực hiện biện pháp bảo đảm dự thầu thì sửa khoản này như sau: “Trường hợp chúng tôi có các hành vi sau đây thì chúng tôi sẽ bị đánh giá không đảm bảo uy tín khi tham dự thầu theo quy định tại khoản 1 Điều 20 của Nghị định số 214/2025/NĐ-CP, nêu tên trên Hệ thống và tài khoản của chúng tôi sẽ bị khóa trong vòng 06 tháng kể từ ngày Chủ đầu tư công khai tên chúng tôi trên Hệ thống mạng đấu thầu quốc gia, trừ trường hợp bất khả kháng, gồm:

- Sau thời điểm đóng thầu và trong thời gian có hiệu lực của E-HSDT, nhà thầu có văn bản rút E-HSDT hoặc từ chối thực hiện một hoặc các công việc đã đề xuất trong E-HSDT theo yêu cầu của E-HSMT;

- Nhà thầu có hành vi vi phạm quy định tại Điều 16 của Luật Đấu thầu hoặc vi phạm pháp luật về đấu thầu dẫn đến phải hủy thầu theo quy định tại điểm d và điểm đ khoản 1 Điều 17 của Luật Đấu thầu;

- Nhà thầu không thực hiện biện pháp bảo đảm thực hiện hợp đồng theo quy định tại Điều 68 của Luật Đấu thầu;

- Nhà thầu không tiến hành hoặc từ chối đối chiếu tài liệu trong thời hạn 05 ngày làm việc kể từ ngày nhận được thông báo mời đối chiếu tài liệu hoặc đã đối chiếu tài liệu nhưng từ chối hoặc

TC Minh P. Minh

không ký biên bản đối chiếu tài liệu, trừ trường hợp bất khả kháng;

- Nhà thầu không tiến hành hoặc từ chối thương thảo hợp đồng (nếu có) trong thời hạn 05 ngày làm việc kể từ ngày nhận được thông báo mời thương thảo hợp đồng hoặc đã thương thảo hợp đồng nhưng từ chối hoặc không ký biên bản thương thảo hợp đồng, trừ trường hợp bất khả kháng;

- Nhà thầu không tiến hành hoặc từ chối hoàn thiện hợp đồng trong thời hạn 10 ngày kể từ ngày nhận được thông báo trúng thầu của Chủ đầu tư, trừ trường hợp quy định tại khoản 4 Điều 34 Nghị định số 214/2025/NĐ-CP hoặc trường hợp bất khả kháng;

- Nhà thầu không tiến hành hoặc từ chối ký kết hợp đồng trong thời hạn 10 ngày kể từ ngày hoàn thiện hợp đồng, trừ trường hợp bất khả kháng”.

VĂN BẢN THỎA THUẬN*(Áp dụng đối với nhóm cá nhân sản xuất sản phẩm đổi mới sáng tạo)*

Ngày: ___ tháng ___ năm ___

Căn cứ E-HSMT của gói thầu: _____ [ghi tên gói thầu] với số E-TBMT: ___ [ghi số thông báo mời thầu của gói thầu]

Chúng tôi gồm có:

Thành viên thứ nhất:

Họ và tên: _____

Số CCCD/Hộ chiếu: _____ Ngày cấp: _____ Nơi cấp: _____

Mã số thuế: _____

Địa chỉ: _____

Điện thoại: _____

Thành viên thứ hai:

Họ và tên: _____

Số CCCD/Hộ chiếu: _____ Ngày cấp: _____ Nơi cấp: _____

Mã số thuế: _____

Địa chỉ: _____

Điện thoại: _____

...

Thành viên thứ n:

Họ và tên: _____

Số CCCD/Hộ chiếu: _____ Ngày cấp: _____ Nơi cấp: _____

Mã số thuế: _____

Địa chỉ: _____

Điện thoại: _____

Các bên (sau đây gọi là thành viên) thống nhất ký kết văn bản thỏa thuận thành lập nhóm cá nhân với các nội dung sau:

Điều 1. Nguyên tắc chung

1. Các thành viên tự nguyện thành lập nhóm cá nhân để tham dự thầu gói thầu _____ [ghi tên gói thầu] thuộc _____ [ghi tên dự án/dự toán mua sắm] do _____ [ghi tên Chủ đầu tư] tổ chức.

2. Các thành viên cam kết không thành viên nào được tham gia độc lập hoặc liên danh với cá nhân khác để tham gia gói thầu này. Trường hợp trúng thầu, các thành viên cùng ký hợp

đồng và không thành viên nào có quyền từ chối thực hiện các trách nhiệm và nghĩa vụ đã quy định trong hợp đồng. Trường hợp thành viên của nhóm từ chối hoàn thành trách nhiệm và nghĩa vụ của mình thì thành viên đó bị xử lý như sau:

- Bồi thường thiệt hại cho các bên trong nhóm;
- Bồi thường thiệt hại cho Chủ đầu tư theo quy định nêu trong hợp đồng;
- Hình thức xử lý khác ____ [ghi rõ hình thức xử lý khác].

Điều 2. Phân công trách nhiệm

Các thành viên thống nhất phân công trách nhiệm để thực hiện gói thầu ____ [ghi tên gói thầu] thuộc ____ [ghi tên dự án/dự toán mua sắm] như sau:

Phân công ____ [ghi tên cá nhân] làm thành viên đứng đầu nhóm, đại diện cho nhóm trong những phân việc sau:

- Sử dụng tài khoản, chứng thư số cá nhân để nộp E-HSDT cho cả nhóm.
- [- Ký các văn bản, tài liệu để giao dịch với Chủ đầu tư trong quá trình tham dự thầu, văn bản giải trình, làm rõ E-HSDT hoặc văn bản đề nghị rút E-HSDT;
- Thực hiện bảo đảm dự thầu cho cả nhóm;
- Tham gia quá trình đối chiếu tài liệu, hoàn thiện hợp đồng;
- Ký đơn kiến nghị trong trường hợp nhà thầu có kiến nghị;
- Các công việc khác trừ việc ký kết hợp đồng ____ [ghi rõ nội dung các công việc khác (nếu có)].

Điều 3. Hiệu lực của văn bản thỏa thuận

1. Văn bản thỏa thuận có hiệu lực kể từ ngày ký.
2. Văn bản thỏa thuận chấm dứt hiệu lực trong các trường hợp sau:
 - Các bên hoàn thành trách nhiệm, nghĩa vụ của mình và tiến hành thanh lý hợp đồng;
 - Các bên cùng thỏa thuận chấm dứt;
 - Nhóm cá nhân không trúng thầu;
 - Hủy thầu gói thầu ____ [ghi tên gói thầu] thuộc ____ [ghi tên dự án/dự toán mua sắm] theo thông báo của Chủ đầu tư.

Văn bản thỏa thuận được lập trên sự chấp thuận của tất cả các thành viên.

THÀNH VIÊN ĐỨNG ĐẦU NHÓM CÁ NHÂN [ký, ghi rõ họ tên]

CÁC THÀNH VIÊN THUỘC NHÓM CÁ NHÂN [ký, ghi rõ họ tên]

THỎA THUẬN LIÊN DANH⁽¹⁾Ngày: ____ [*Hệ thống tự động trích xuất*]Gói thầu: ____ [*Hệ thống tự động trích xuất*]Thuộc dự án/dự toán mua sắm: ____ [*Hệ thống tự động trích xuất*]Căn cứ⁽²⁾ ____ [*Hệ thống tự động trích xuất*]Căn cứ⁽²⁾ ____ [*Hệ thống tự động trích xuất*]Căn cứ E-HSMT Gói thầu: ____ [*Hệ thống tự động trích xuất*] với số E-TBMT: ____ [*Hệ thống tự động trích xuất*]

Chúng tôi, đại diện cho các bên ký thỏa thuận liên danh, gồm có:

Tên thành viên liên danh thứ nhất: ____ [*Hệ thống tự động trích xuất*]Mã số thuế: ____ [*Hệ thống tự động trích xuất*];

Đại diện là ông/bà: _____

Chức vụ: _____

Địa chỉ: _____

Điện thoại: _____

Tên thành viên liên danh thứ hai: ____ [*Hệ thống tự động trích xuất*]Mã số thuế: ____ [*Hệ thống tự động trích xuất*];

Đại diện là ông/bà: _____

Chức vụ: _____

Địa chỉ: _____

Điện thoại: _____

...

Tên thành viên liên danh thứ n: ____ [*Hệ thống tự động trích xuất*]Mã số thuế: ____ [*Hệ thống tự động trích xuất*];

Đại diện là ông/bà: _____

Chức vụ: _____

Địa chỉ: _____

Điện thoại: _____

Các bên (sau đây gọi là thành viên) thống nhất ký kết thỏa thuận liên danh với các nội dung sau:

Điều 1. Nguyên tắc chung1. Các thành viên tự nguyện hình thành liên danh để tham dự thầu gói thầu ____ [*Hệ thống tự động trích xuất*] thuộc dự án/dự toán mua sắm ____ [*Hệ thống tự động trích xuất*].

2. Các thành viên thống nhất tên gọi của liên danh cho mọi giao dịch liên quan đến gói thầu này là: ____ [*Ghi tên của liên danh*].

3. Các thành viên cam kết không thành viên nào được tự ý tham gia độc lập hoặc liên danh với nhà thầu khác để tham gia gói thầu này. Trường hợp trúng thầu, không thành viên nào có quyền từ chối thực hiện các trách nhiệm và nghĩa vụ đã quy định trong hợp đồng. Trường hợp thành viên của liên danh từ chối hoàn thành trách nhiệm riêng của mình như đã thỏa thuận thì thành viên đó bị xử lý như sau:

- Bồi thường thiệt hại cho các bên trong liên danh;
- Bồi thường thiệt hại cho Chủ đầu tư theo quy định nêu trong hợp đồng;
- Hình thức xử lý khác ____ [*ghi rõ hình thức xử lý khác*].

Điều 2. Phân công trách nhiệm

Các thành viên thống nhất phân công trách nhiệm để thực hiện gói thầu ____ [*Hệ thống tự động trích xuất*] thuộc dự án/dự toán mua sắm ____ [*Hệ thống tự động trích xuất*] đối với từng thành viên như sau:

1. Thành viên đứng đầu liên danh:

Các bên nhất trí phân công ____ [*Hệ thống tự động trích xuất thành viên lập liên danh*] làm thành viên đứng đầu liên danh, đại diện cho liên danh trong những phần việc sau⁽³⁾:

- Sử dụng tài khoản, chứng thư số để nộp E-HSĐT cho cả liên danh.
- [*- Ký các văn bản, tài liệu để giao dịch với Chủ đầu tư trong quá trình tham dự thầu, văn bản giải trình, làm rõ E-HSĐT hoặc văn bản đề nghị rút E-HSĐT;*
- Thực hiện bảo đảm dự thầu cho cả liên danh;
- Tham gia quá trình đối chiếu tài liệu, hoàn thiện hợp đồng;
- Ký đơn kiến nghị trong trường hợp nhà thầu có kiến nghị;
- Các công việc khác trừ việc ký kết hợp đồng ____ [*ghi rõ nội dung các công việc khác (nếu có)*].

2. Các thành viên trong liên danh thỏa thuận phân công trách nhiệm thực hiện công việc theo bảng dưới đây⁽⁴⁾:

| STT | Tên các thành viên trong liên danh | Nội dung công việc đảm nhận | Tỷ lệ % giá trị đảm nhận so với tổng giá dự thầu |
|------------------|---|---------------------------------------|--|
| 1 | Tên thành viên đứng đầu liên danh (<i>Hệ thống tự động trích xuất</i>) | - ____ - ____ | - ____% - ____% |
| 2 | Tên thành viên thứ 2 | - ____ - ____ | - ____% - ____% |
| | | | |
| Tổng cộng | | Toàn bộ công việc của gói thầu | 100% |

Điều 3. Hiệu lực của thỏa thuận liên danh

1. Thỏa thuận liên danh có hiệu lực kể từ ngày ký.
2. Thỏa thuận liên danh chấm dứt hiệu lực trong các trường hợp sau:
 - Các bên hoàn thành trách nhiệm, nghĩa vụ của mình và tiến hành thanh lý hợp đồng;
 - Các bên cùng thỏa thuận chấm dứt;
 - Nhà thầu liên danh không trúng thầu;
 - Hủy thầu gói thầu ____ [*Hệ thống tự động trích xuất*] thuộc dự án/dự toán mua sắm ____ [*Hệ thống tự động trích xuất*] theo thông báo của Chủ đầu tư.

Thỏa thuận liên danh được lập trên sự chấp thuận của tất cả các thành viên.

ĐẠI DIỆN HỢP PHÁP CỦA THÀNH VIÊN ĐỨNG ĐẦU LIÊN DANH

[xác nhận, chữ ký số]

ĐẠI DIỆN HỢP PHÁP CỦA THÀNH VIÊN LIÊN DANH

[xác nhận, chữ ký số]

Ghi chú:

- (1) Trường hợp gói thầu chia thành nhiều phần độc lập thì trong thỏa thuận liên danh phải nêu rõ tên, số hiệu của các phần mà nhà thầu liên danh tham dự thầu, trong đó nêu rõ trách nhiệm chung và trách nhiệm riêng của từng thành viên liên danh đối với phần tham dự thầu.
- (2) Hệ thống tự động cập nhật các văn bản quy phạm pháp luật theo quy định hiện hành.
- (3) Việc phân công trách nhiệm bao gồm một hoặc nhiều công việc như đã nêu.
- (4) Nhà thầu phải ghi rõ nội dung công việc cụ thể và ước tính giá trị tương ứng mà từng thành viên trong liên danh sẽ thực hiện, trách nhiệm chung, trách nhiệm riêng của từng thành viên, kể cả thành viên đứng đầu liên danh. Việc phân chia công việc trong liên danh phải căn cứ các hạng mục nêu trong bảng giá dự thầu theo Mẫu số 12.1 (12.1A hoặc 12.1B hoặc 12.1C) hoặc Mẫu số 12.2 (12.2A hoặc 12.2B hoặc 12.2C), Mẫu số 13 (13A hoặc 13B) Chương này hoặc theo các công việc thuộc quá trình sản xuất hạng mục trong bảng giá dự thầu, không được phân chia các công việc không thuộc các hạng mục này hoặc không thuộc quá trình sản xuất các hạng mục này.

[Chữ ký]

BẢO LÃNH DỰ THẦU⁽¹⁾*(Áp dụng đối với nhà thầu độc lập)*

Bên thụ hưởng (Bên nhận bảo lãnh): ___ [ghi tên và địa chỉ của Chủ đầu tư quy định tại Mục 1.1 E-BDL]

Ngày phát hành bảo lãnh: ___ [ghi ngày phát hành bảo lãnh]

BẢO LÃNH DỰ THẦU số: ___ [ghi số trích yếu của Bảo lãnh dự thầu]

Bên bảo lãnh: ___ [ghi tên và địa chỉ nơi phát hành, nếu những thông tin này chưa được thể hiện ở phần tiêu đề trên giấy in]

Chúng tôi được thông báo rằng Bên được bảo lãnh là ___ [ghi tên nhà thầu] (sau đây gọi là “Nhà thầu”) sẽ tham dự thầu để thực hiện gói thầu ___ [ghi tên gói thầu] thuộc dự án/dự toán mua sắm ___ [ghi tên dự án/dự toán mua sắm] theo Thư mời thầu/E-TBMT số ___ [ghi số trích yếu của Thư mời thầu/E-TBMT].

Chúng tôi cam kết với Bên thụ hưởng rằng chúng tôi bảo lãnh cho Nhà thầu bằng một khoản tiền là ___ [ghi rõ giá trị bằng số, bằng chữ và đồng tiền sử dụng].

Bảo lãnh này có hiệu lực trong ___⁽²⁾ ngày, kể từ ngày ___ tháng ___ năm ___⁽³⁾.

Theo yêu cầu của Nhà thầu, chúng tôi, với tư cách là Bên bảo lãnh, cam kết⁽⁴⁾ sẽ thanh toán cho Bên thụ hưởng một khoản tiền là ___ [ghi rõ giá trị bằng số, bằng chữ và đồng tiền sử dụng] khi nhận được văn bản thông báo từ Bên thụ hưởng về vi phạm của Nhà thầu trong các trường hợp sau đây:

1. Sau thời điểm đóng thầu và trong thời gian có hiệu lực của E-HSĐT, nhà thầu có văn bản rút E-HSĐT hoặc từ chối thực hiện một hoặc các công việc đã đề xuất trong E-HSĐT theo yêu cầu của E-HSMT;

2. Nhà thầu có hành vi vi phạm quy định tại Điều 16 của Luật Đấu thầu hoặc vi phạm pháp luật về đấu thầu dẫn đến phải hủy thầu;

3. Nhà thầu không thực hiện biện pháp bảo đảm thực hiện hợp đồng theo quy định tại Điều 68 của Luật Đấu thầu;

4. Nhà thầu không tiến hành hoặc từ chối đối chiếu tài liệu trong thời hạn 05 ngày làm việc kể từ ngày nhận được thông báo mời đối chiếu tài liệu hoặc đã đối chiếu tài liệu nhưng từ chối hoặc không ký biên bản đối chiếu tài liệu, trừ trường hợp bất khả kháng;

5. Nhà thầu không tiến hành hoặc từ chối hoàn thiện hợp đồng, thỏa thuận khung trong thời hạn 10 ngày kể từ ngày nhận được thông báo trúng thầu của Chủ đầu tư, trừ trường hợp quy định tại khoản 4 Điều 34 Nghị định số 214/2025/NĐ-CP hoặc trường hợp bất khả kháng;

6. Nhà thầu không tiến hành hoặc từ chối ký kết hợp đồng, thỏa thuận khung trong thời hạn 10 ngày kể từ ngày hoàn thiện hợp đồng, thỏa thuận khung, trừ trường hợp bất khả kháng.

Trường hợp Nhà thầu trúng thầu, bảo lãnh này sẽ hết hiệu lực ngay sau khi Nhà thầu ký kết hợp đồng và nộp bảo lãnh thực hiện hợp đồng cho Bên thụ hưởng theo thỏa thuận trong hợp đồng đó.

Trường hợp Nhà thầu không trúng thầu, bảo lãnh này sẽ hết hiệu lực ngay sau khi chúng

tôi nhận được bản chụp văn bản thông báo kết quả lựa chọn nhà thầu hoặc 30 ngày kể từ ngày hết thời hạn hiệu lực của E-HSĐT, tùy theo thời điểm nào đến trước.

Bất cứ yêu cầu bồi thường nào theo bảo lãnh này đều phải được gửi đến văn phòng chúng tôi trước hoặc trong ngày cuối cùng có hiệu lực của bảo lãnh này. Chúng tôi cam kết thanh toán vô điều kiện, không hủy ngang cho Chủ đầu tư bất cứ khoản tiền nào trong giới hạn số tiền bảo lãnh nêu trên khi có yêu cầu bồi thường của Chủ đầu tư.

Đại diện hợp pháp của ngân hàng

[ghi tên, chức danh, ký tên và đóng dấu]

Ghi chú:

(1) Trường hợp bảo lãnh dự thầu vi phạm một trong các quy định như: có giá trị thấp hơn, thời gian hiệu lực ngắn hơn so với yêu cầu quy định tại Mục 18.2 **E-BDL**, không đúng tên đơn vị thụ hưởng, không phải là bản gốc, không có chữ ký hợp lệ, ký trước khi Chủ đầu tư phát hành E-HSMT hoặc có kèm theo điều kiện gây bất lợi cho Chủ đầu tư thì bảo lãnh dự thầu được coi là không hợp lệ.

(2) Ghi theo quy định về thời gian hiệu lực tại Mục 18.2 **E-BDL**.

(3) Ghi ngày có thời điểm đóng thầu theo quy định tại E-TBMT. Thời gian có hiệu lực của bảo lãnh dự thầu được tính kể từ ngày có thời điểm đóng thầu đến ngày cuối cùng có hiệu lực của bảo lãnh dự thầu (thời điểm kết thúc hiệu lực của bảo lãnh dự thầu nằm trong ngày cuối cùng có hiệu lực của bảo lãnh dự thầu mà không cần thiết phải đến hết 24 giờ của ngày đó).

(4) Trường hợp bảo lãnh dự thầu thiếu một hoặc một số cam kết trong các nội dung cam kết nêu trên thì bị coi là điều kiện gây bất lợi cho Chủ đầu tư theo quy định tại Mục 18.3 **E-CDNT** và thư bảo lãnh được coi là không hợp lệ.

R, Minh

BẢO LÃNH DỰ THẦU⁽¹⁾*(áp dụng đối với nhà thầu liên danh)*

Bên thụ hưởng (Bên nhận bảo lãnh): ___ *[ghi tên và địa chỉ của Chủ đầu tư quy định tại Mục 1.1 E-BDL]*

Ngày phát hành bảo lãnh: ___ *[ghi ngày phát hành bảo lãnh]*

BẢO LÃNH DỰ THẦU số: ___ *[ghi số trích yếu của Bảo lãnh dự thầu]*

Bên bảo lãnh: ___ *[ghi tên và địa chỉ nơi phát hành, nếu những thông tin này chưa được thể hiện ở phần tiêu đề trên giấy in]*

Chúng tôi được thông báo rằng Bên được bảo lãnh là ___ *[ghi tên nhà thầu]⁽²⁾* (sau đây gọi là “Nhà thầu”) sẽ tham dự thầu để thực hiện gói thầu ___ *[ghi tên gói thầu]* thuộc dự án/dự toán mua sắm ___ *[ghi tên dự án/dự toán mua sắm]* theo Thư mời thầu/E-TBMT số ___ *[ghi số trích yếu của Thư mời thầu/E-TBMT]*.

Chúng tôi cam kết với Bên thụ hưởng rằng chúng tôi bảo lãnh cho Nhà thầu tham dự thầu gói thầu này bằng một khoản tiền là ___ *[ghi rõ giá trị bằng số, bằng chữ và đồng tiền sử dụng]*.

Bảo lãnh này có hiệu lực trong ___⁽³⁾ ngày, kể từ ngày ___ tháng ___ năm ___⁽⁴⁾.

Theo yêu cầu của Nhà thầu, chúng tôi, với tư cách là Bên bảo lãnh, cam kết⁽⁵⁾ sẽ thanh toán cho Bên thụ hưởng một khoản tiền là ___ *[ghi rõ giá trị bằng số, bằng chữ và đồng tiền sử dụng]* khi nhận được văn bản thông báo từ Bên thụ hưởng về vi phạm của Nhà thầu trong các trường hợp sau đây:

1. Sau thời điểm đóng thầu và trong thời gian có hiệu lực của E-HSDT, nhà thầu có văn bản rút E-HSDT hoặc từ chối thực hiện một hoặc các công việc đã đề xuất trong E-HSDT theo yêu cầu của E-HSMT;

2. Nhà thầu có hành vi vi phạm quy định tại Điều 16 của Luật Đấu thầu hoặc vi phạm pháp luật về đấu thầu dẫn đến phải hủy thầu;

3. Nhà thầu không thực hiện biện pháp bảo đảm thực hiện hợp đồng theo quy định tại Điều 68 của Luật Đấu thầu;

4. Nhà thầu không tiến hành hoặc từ chối đối chiếu tài liệu trong thời hạn 05 ngày làm việc kể từ ngày nhận được thông báo mời đối chiếu tài liệu hoặc đã đối chiếu tài liệu nhưng từ chối hoặc không ký biên bản đối chiếu tài liệu, trừ trường hợp bất khả kháng;

5. Nhà thầu không tiến hành hoặc từ chối hoàn thiện hợp đồng, thỏa thuận khung trong thời hạn 10 ngày kể từ ngày nhận được thông báo trúng thầu của Chủ đầu tư, trừ trường hợp quy định tại khoản 4 Điều 34 Nghị định số 214/2025/NĐ-CP hoặc trường hợp bất khả kháng;

6. Nhà thầu không tiến hành hoặc từ chối ký kết hợp đồng, thỏa thuận khung trong thời hạn 10 ngày kể từ ngày hoàn thiện hợp đồng, thỏa thuận khung trừ trường hợp bất khả kháng.

7. Nếu bất kỳ thành viên nào trong liên danh ___ *[ghi đầy đủ tên của nhà thầu liên danh]* vi phạm quy định của pháp luật dẫn đến không được hoàn trả bảo đảm dự thầu theo quy định tại Mục 18.5 E-CDNT thì bảo đảm dự thầu của tất cả thành viên trong liên danh sẽ không được hoàn

trả.

Trường hợp Nhà thầu trúng thầu, bảo lãnh này sẽ hết hiệu lực ngay sau khi Nhà thầu ký kết hợp đồng và nộp bảo lãnh thực hiện hợp đồng cho Bên thụ hưởng theo thỏa thuận trong hợp đồng đó.

Trường hợp Nhà thầu không trúng thầu, bảo lãnh này sẽ hết hiệu lực ngay sau khi chúng tôi nhận được bản chụp văn bản thông báo kết quả lựa chọn nhà thầu hoặc 30 ngày kể từ khi hết thời hạn hiệu lực của E-HSDT, tùy theo thời điểm nào đến trước.

Bất cứ yêu cầu bồi thường nào theo bảo lãnh này đều phải được gửi đến văn phòng chúng tôi trước hoặc trong ngày cuối cùng có hiệu lực của bảo lãnh này. Chúng tôi cam kết thanh toán vô điều kiện, không hủy ngang cho Chủ đầu tư bất cứ khoản tiền nào trong giới hạn số tiền bảo lãnh nêu trên khi có yêu cầu bồi thường của Chủ đầu tư.

Đại diện hợp pháp của ngân hàng

[ghi tên, chức danh, ký tên và đóng dấu]

Ghi chú:

(1) Trường hợp bảo lãnh dự thầu vi phạm một trong các quy định như: có giá trị thấp hơn, thời gian hiệu lực ngắn hơn so với yêu cầu quy định tại Mục 18.2 **E-BDL**, không đúng tên đơn vị thụ hưởng, không phải là bản gốc, không có chữ ký hợp lệ, ký trước khi Chủ đầu tư phát hành E-HSMT, hoặc có kèm theo điều kiện gây bất lợi cho Chủ đầu tư thì bảo lãnh dự thầu được coi là không hợp lệ.

(2) Tên nhà thầu có thể là một trong các trường hợp sau đây:

- Tên của cả nhà thầu liên danh, ví dụ nhà thầu liên danh A + B tham dự thầu thì tên nhà thầu ghi là “Nhà thầu liên danh A + B”;

- Tên của thành viên chịu trách nhiệm thực hiện bảo lãnh dự thầu cho cả liên danh hoặc cho thành viên khác trong liên danh, ví dụ nhà thầu liên danh A + B + C tham dự thầu, trường hợp trong thỏa thuận liên danh phân công cho nhà thầu A thực hiện bảo đảm dự thầu cho cả liên danh thì tên nhà thầu ghi là “nhà thầu A (thay mặt cho nhà thầu liên danh A + B + C)”, trường hợp trong thỏa thuận liên danh phân công nhà thầu B thực hiện bảo đảm dự thầu cho nhà thầu B và C thì tên nhà thầu ghi là “Nhà thầu B (thay mặt cho nhà thầu B + C)”;

- Tên của thành viên liên danh thực hiện riêng rẽ bảo lãnh dự thầu;

- Trường hợp trong thỏa thuận liên danh không phân công cụ thể trách nhiệm thực hiện bảo đảm dự thầu của các thành viên trong liên danh nhưng tổng giá trị bảo đảm dự thầu của các thành viên liên danh đã thực hiện, đính kèm trong E-HSDT đáp ứng yêu cầu của E-HSMT thì vẫn được đánh giá là đáp ứng về giá trị bảo đảm dự thầu.

(3) Ghi theo quy định về thời gian hiệu lực tại Mục 18.2 **E-BDL**.

(4) Ghi ngày có thời điểm đóng thầu theo quy định tại E-TBMT. Thời gian có hiệu lực của bảo lãnh dự thầu được tính kể từ ngày có thời điểm đóng thầu đến ngày cuối cùng có hiệu lực của bảo lãnh dự thầu (thời điểm kết thúc hiệu lực của bảo lãnh dự thầu nằm trong ngày cuối cùng có hiệu lực của bảo lãnh dự thầu mà không cần thiết phải đến hết 24 giờ của ngày đó).

(5) Trường hợp bảo lãnh dự thầu thiếu một hoặc một số cam kết trong các nội dung cam kết nêu trên thì bị coi là điều kiện gây bất lợi cho Chủ đầu tư theo quy định tại Mục 18.3 **E-CDNT** và thư bảo lãnh được coi là không hợp lệ.

[Ký tên và đóng dấu]

HỢP ĐỒNG TƯƠNG TỰ DO NHÀ THẦU THỰC HIỆN ⁽¹⁾
(áp dụng đối với nhà thầu thương mại)

Tên nhà thầu: _____ [ghi tên đầy đủ của nhà thầu].

Thông tin về từng hợp đồng, mỗi hợp đồng cần bảo đảm các thông tin sau đây:

| | | | |
|---|---|--|----------------------|
| Tên và số hợp đồng | [ghi tên đầy đủ của hợp đồng, số ký hiệu] | | |
| Ngày ký hợp đồng | [ghi ngày, tháng, năm] | | |
| Ngày hoàn thành | [ghi ngày, tháng, năm] | | |
| Giá hợp đồng ⁽³⁾ | [ghi tổng giá hợp đồng theo số tiền và đồng tiền đã ký] | | Tương đương ____ VND |
| Trường hợp là thành viên liên danh, ghi tóm tắt phần công việc đảm nhận trong liên danh và giá trị phần hợp đồng mà nhà thầu đảm nhận | [ghi tóm tắt phần công việc đảm nhận trong liên danh] | [ghi phần trăm giá trị phần hợp đồng đảm nhận trong tổng giá hợp đồng; số tiền và đồng tiền đã ký] | Tương đương ____ VND |
| Tên dự án/dự toán mua sắm: | [ghi tên đầy đủ của dự án/dự toán mua sắm có hợp đồng đang kê khai] | | |
| Tên Chủ đầu tư: | [ghi tên đầy đủ của Chủ đầu tư trong hợp đồng đang kê khai] | | |
| Địa chỉ: | [ghi đầy đủ địa chỉ hiện tại của Chủ đầu tư] | | |
| Điện thoại/fax: | [ghi số điện thoại, số fax kể cả mã quốc gia, mã vùng] | | |
| E-mail: | [ghi địa chỉ e-mail] | | |
| Mô tả tính chất tương tự theo quy định tại Mục 2.1 Chương III⁽²⁾ | | | |
| 1. Loại hàng hóa | [ghi thông tin trong hợp đồng] | | |
| 2. Chung loại, lĩnh vực hàng hóa | [ghi thông tin chung loại, lĩnh vực nếu có] | | |
| 3. Mã HS | [ghi thông tin về mã HS nếu có] | | |
| 4. Về giá trị hợp đồng đã thực hiện ⁽³⁾ | [ghi giá trị hợp đồng thực tế đã thực hiện căn cứ theo giá trị nghiệm thu, thanh lý hợp đồng] | | |
| 5. Về quy mô thực hiện | [ghi thông tin trong hợp đồng] | | |
| 6. Các đặc tính khác | [ghi các thông tin khác (nếu có)] | | |

Ghi chú:

Nhà thầu nghiên cứu kỹ E-HSMT và đề xuất các hợp đồng tương tự để bảo đảm đáp ứng yêu cầu của E-HSMT.

(1) Trong trường hợp liên danh, từng thành viên trong liên danh kê khai theo Mẫu này. Trường hợp nhà thầu có nhiều hợp đồng tương tự thì kê khai từng hợp đồng theo Mẫu này.

(2) Nhà thầu chỉ kê khai nội dung tương tự với yêu cầu của gói thầu.

(3) Trường hợp giá trị hợp đồng không tính bằng VND thì quy đổi sang VND theo tỷ giá quy định tại Mục 2.1 Chương III để làm cơ sở đánh giá.

Đ
K
M

KÊ KHAI NĂNG LỰC SẢN XUẤT HÀNG HÓA
(áp dụng đối với nhà thầu là nhà sản xuất)

Tên nhà thầu: _____ [ghi tên đầy đủ của nhà thầu].

Số lượng nhà máy, cơ sở sản xuất (gọi chung là nhà máy): _____ [Điền số lượng nhà máy]

Đối với mỗi nhà máy, nhà thầu kê khai thông tin sau đây:

| | |
|---|--|
| Tên nhà máy: | [Ghi tên nhà máy] |
| Địa chỉ: | [Ghi địa chỉ nhà máy] |
| Tổng mức đầu tư: | [Ghi tổng mức đầu tư] |
| Công suất thiết kế: | [Ghi công suất thiết kế] |
| Công suất thực hiện: | [Ghi công suất thực hiện trong năm gần nhất] |
| Sản lượng sản xuất cao nhất của 01 tháng hoặc 01 năm trong vòng 05 năm gần nhất tính đến thời điểm đóng thầu. | [Ghi sản lượng sản xuất cao nhất của 01 tháng hoặc 01 năm] |
| Tiêu chuẩn sản xuất: | [Ghi tiêu chuẩn sản xuất đang áp dụng, nếu có] |
| Số lao động đang làm việc: | [Ghi tổng số lao động đang làm việc tại nhà máy] |

Ghi chú:

Trong trường hợp liên danh, từng thành viên trong liên danh kê khai theo Mẫu này.

Nhà thầu phải đính kèm tài liệu chứng minh năng lực sản xuất hàng hóa được kê khai trong Mẫu này.

BẢNG ĐỀ XUẤT NHÂN SỰ CHỦ CHỐT

Nhà thầu phải kê khai những nhân sự chủ chốt theo quy định tại Mục 2.2 Chương III và phải chứng minh khả năng sẵn sàng huy động các nhân sự chủ chốt này để tham gia thực hiện gói thầu. Nhân sự chủ chốt có thể thuộc biên chế của nhà thầu hoặc do nhà thầu huy động. Trường hợp nhân sự chủ chốt mà nhà thầu kê khai trong E-HSDT không đáp ứng yêu cầu hoặc không chứng minh được khả năng huy động nhân sự (bao gồm cả trường hợp nhân sự chủ chốt đã huy động cho hợp đồng khác có thời gian làm việc trùng với thời gian thực hiện gói thầu này), Chủ đầu tư cho phép nhà thầu bổ sung, thay thế. Nhà thầu chỉ được phép bổ sung, thay thế một lần đối với từng vị trí nhân sự chủ chốt trong một khoảng thời gian phù hợp nhưng không ít hơn 03 ngày làm việc. Trường hợp nhà thầu không có nhân sự chủ chốt thay thế đáp ứng yêu cầu của E-HSMT thì nhà thầu bị loại. Trường hợp nhà thầu cố ý kê khai nhân sự chủ chốt không trung thực trong E-HSDT nhằm làm sai lệch kết quả lựa chọn nhà thầu thì nhà thầu không được thay thế nhân sự khác, E-HSDT của nhà thầu bị loại và nhà thầu sẽ bị coi là gian lận theo quy định tại điểm b khoản 4 Điều 16 của Luật Đấu thầu và bị xử lý theo quy định tại khoản 1 Điều 133 của Nghị định số 214/2025/NĐ-CP.

| STT | Họ và Tên | Vị trí công việc |
|-----|---|--|
| 1 | <i>[Nhà thầu chọn nhân sự chủ chốt từ cơ sở dữ liệu của mình trên Hệ thống]</i> | <i>[ghi cụ thể vị trí công việc đảm nhận trong gói thầu]</i> |
| 2 | | |
| ... | | |

TC
Thinh
Phuc

BẢNG LÝ LỊCH CHUYÊN MÔN CỦA NHÂN SỰ CHỦ CHỐT

| Thông tin nhân sự | | | | Công việc hiện tại | | | | | | | |
|-------------------|------------------------------|----------------------------|--------|-----------------------|-------------------------------|----------------------------|------------------------------------|-----------|---|--|------------------------|
| Stt | Tên | Căn cước công dân/Hộ chiếu | Vị trí | Ngày, tháng, năm sinh | Chứng chỉ/Trình độ chuyên môn | Tên người sử dụng lao động | Địa chỉ của người sử dụng lao động | Chức danh | Số năm làm việc cho người sử dụng lao động hiện tại | Người liên lạc (trưởng phòng / cán bộ phụ trách nhân sự) | Điện thoại/ Fax/ Email |
| 1 | [ghi tên nhân sự chủ chốt 1] | | | | | | | | | | |
| 2 | [ghi tên nhân sự chủ chốt 2] | | | | | | | | | | |
| ... | | | | | | | | | | | |
| n | [ghi tên nhân sự chủ chốt n] | | | | | | | | | | |

Nhà thầu phải cung cấp tất cả các thông tin được yêu cầu và chuẩn bị tài liệu đề đổi chiếu (bản chụp được chứng thực các văn bản, chứng chỉ có liên quan, kinh nghiệm chuyên môn được kê khai tại Mẫu 06C Chương IV) trong quá trình đối chiếu tài liệu.

BẢNG KINH NGHIỆM CHUYÊN MÔN⁽¹⁾

| STT | Tên nhân sự chủ chốt | Từ ngày | Đến ngày | Công ty/Dự án/Chức vụ/Hợp đồng/ Kinh nghiệm chuyên môn và quản lý có liên quan |
|-----|------------------------------|---------|----------|--|
| 1 | [ghi tên nhân sự chủ chốt 1] | ... | ... | ... |
| 2 | | | | |
| ... | ... | | | |

(1) Liệt kê theo trình tự gian quá trình công tác của chuyên gia, không cần liệt kê các công việc đã làm không phù hợp hoặc không liên quan với công việc đang yêu cầu.

Handwritten signatures and initials in blue ink.

HỢP ĐỒNG CUNG CẤP HÀNG HÓA, EPC, EP, PC, CHÌA KHÓA TRAO TAY KHÔNG HOÀN THÀNH DO LỖI CỦA NHÀ THẦU TRONG QUÁ KHỨ⁽¹⁾

Tên nhà thầu: _____

Ngày: _____

Tên thành viên của nhà thầu liên danh (nếu có): _____

Các hợp đồng cung cấp hàng hóa, EPC, EP, PC, chìa khóa trao tay không hoàn thành do lỗi của nhà thầu trong quá khứ theo quy định tại Mục 2.1 Chương III

Không có hoặc có 01 hợp đồng (cung cấp hàng hóa, EPC, EP, PC, chìa khóa trao tay) không hoàn thành do lỗi của nhà thầu kể từ ngày 01 tháng 01 năm __ [ghi năm] theo quy định tại tiêu chí đánh giá 1 trong Bảng tiêu chuẩn đánh giá về năng lực và kinh nghiệm thuộc Mục 2.1 Chương III.

Có từ 02 hợp đồng trở lên (cung cấp hàng hóa, EPC, EP, PC, chìa khóa trao tay) không hoàn thành do lỗi của nhà thầu tính từ ngày 01 tháng 01 năm __ [ghi năm] theo quy định tại tiêu chí đánh giá 1 trong Bảng tiêu chuẩn đánh giá về năng lực và kinh nghiệm thuộc Mục 2.1 Chương III.

| Năm | Phần việc hợp đồng không hoàn thành | Mô tả hợp đồng | Tổng giá trị hợp đồng (giá trị, loại đồng tiền, tỷ giá hối đoái, giá trị tương đương bằng VND) |
|-----|-------------------------------------|--|--|
| | | Mô tả hợp đồng: _____ Tên Chủ đầu tư: _____ Địa chỉ: _____ Nguyên nhân không hoàn thành hợp đồng: _____ | |

Ghi chú:

(1) Nhà thầu phải kê khai chính xác, trung thực các hợp đồng cung cấp hàng hóa, EPC, EP, PC, chìa khóa trao tay không hoàn thành do lỗi của nhà thầu trong quá khứ; trường hợp Chủ đầu tư, tổ chuyên gia phát hiện nhà thầu có hợp đồng cung cấp hàng hóa, EPC, EP, PC, chìa khóa trao tay không hoàn thành do lỗi của nhà thầu trong quá khứ mà không kê khai thì nhà thầu được coi là có hành vi gian lận và E-HSDT của nhà thầu sẽ bị loại. Trường hợp nhà thầu liên danh thì từng thành viên của nhà thầu liên danh phải kê khai theo Mẫu này.

Mẫu số 08 (webform trên Hệ thống)

TÌNH HÌNH TÀI CHÍNH CỦA NHÀ THẦU⁽¹⁾

Tên nhà thầu: _____

Ngày: _____

Tên thành viên của nhà thầu liên danh (nếu có): _____

| Năm tài chính của nhà thầu từ ngày ___ tháng ___ đến ngày ___ tháng ___ (nhà thầu điền nội dung này) | | | |
|--|-------------------------|--------|--------|
| Số liệu tài chính trong các năm gần nhất theo yêu cầu của E-HSMT (Hệ thống tự động trích xuất trên cơ sở năm tài chính của nhà thầu) | | | |
| | Năm 1: | Năm 2: | Năm 3: |
| Tổng tài sản | | | |
| Tổng nợ | | | |
| Giá trị tài sản ròng | | | |
| Doanh thu hằng năm (không bao gồm thuế VAT) | | | |
| Doanh thu bình quân hằng năm (không bao gồm thuế VAT) ⁽²⁾ | (Hệ thống tự động tính) | | |
| Lợi nhuận trước thuế | | | |
| Lợi nhuận sau thuế | | | |

Ghi chú:

(1) Trường hợp nhà thầu liên danh thì từng thành viên liên danh phải kê khai theo Mẫu này.

(2) Để xác định doanh thu bình quân hằng năm (không bao gồm thuế VAT), nhà thầu chia tổng doanh thu của các năm (không bao gồm thuế VAT) cho số năm dựa trên thông tin đã được cung cấp.

Doanh thu hằng năm được tính bằng tổng doanh thu trong báo cáo tài chính của năm đó (chưa bao gồm thuế VAT).

Doanh thu bình quân hằng năm (không bao gồm thuế VAT) = tổng doanh thu từng năm (không bao gồm thuế VAT) theo yêu cầu của E-HSMT/số năm.

Trường hợp nhà thầu mới thành lập không đủ số năm theo yêu cầu của E-HSMT thì Doanh thu bình quân hằng năm (không bao gồm thuế VAT) được tính trên cơ sở số năm mà nhà thầu có số liệu tài chính.

Doanh thu hằng năm (không bao gồm thuế VAT) được trích xuất từ hồ sơ năng lực của nhà thầu. Trường hợp nhà thầu nhận thấy doanh thu hằng năm (không bao gồm thuế VAT) trong hồ sơ năng lực của nhà thầu chưa được Hệ thống cập nhật từ Hệ thống thuế điện tử và Hệ thống thông tin quốc gia về đăng ký doanh nghiệp thì nhà thầu tự cập nhật thông tin về doanh thu hằng năm (không bao gồm thuế VAT) vào hồ sơ năng lực để tham dự thầu nhưng bảo đảm phù hợp với số liệu nhà thầu đã kê khai trên Hệ thống Thuế điện tử tại thời điểm đóng thầu. Trong trường hợp này, nhà thầu phải chuẩn bị các tài liệu để đối chiếu các thông tin mà nhà thầu kê khai trong quá trình đối chiếu tài liệu như sau:

Bản sao các báo cáo tài chính (các bảng cân đối kế toán bao gồm tất cả thuyết minh có liên quan, và các báo cáo kết quả kinh doanh) cho các năm như đã nêu trên, tuân thủ các điều kiện sau:

1. Phản ánh tình hình tài chính của nhà thầu hoặc thành viên liên danh (nếu là nhà thầu liên danh) mà không phải tình hình tài chính của một chủ thể liên kết như công ty mẹ liên kết với công ty con hoặc công ty liên kết với nhà thầu hoặc thành viên liên danh.

2. Các báo cáo tài chính phải hoàn chỉnh, đầy đủ nội dung theo quy định.

3. Các báo cáo tài chính phải tương ứng với các kỳ kế toán đã hoàn thành kèm theo bản chụp được chứng thực một trong các tài liệu sau đây:

- Biên bản kiểm tra quyết toán thuế;
- Tờ khai tự quyết toán thuế (thuế giá trị gia tăng và thuế thu nhập doanh nghiệp) có xác nhận của cơ quan thuế về thời điểm đã nộp tờ khai;
- Tài liệu chứng minh việc nhà thầu đã kê khai quyết toán thuế điện tử;
- Văn bản xác nhận của cơ quan quản lý thuế (xác nhận số nộp cả năm) về việc thực hiện nghĩa vụ nộp thuế;
- Báo cáo kiểm toán (nếu có);
- Các tài liệu khác.

Các tài liệu trên đây phải phù hợp với số liệu nhà thầu đã kê khai trên Hệ thống Thuế điện tử tại thời điểm đóng thầu.

PHẠM VI CÔNG VIỆC SỬ DỤNG NHÀ THẦU PHỤ⁽¹⁾*(chỉ áp dụng đối với dịch vụ liên quan)*

| STT | Tên nhà thầu phụ ⁽²⁾ | Phạm vi công việc ⁽³⁾ | Khối lượng công việc ⁽⁴⁾ | Giá trị % ước tính ⁽⁵⁾ | Hợp đồng hoặc văn bản thỏa thuận với nhà thầu phụ ⁽⁶⁾ |
|-----|---------------------------------|----------------------------------|-------------------------------------|-----------------------------------|--|
| 1 | | | | | |
| 2 | | | | | |
| 3 | | | | | |
| 4 | | | | | |
| ... | | | | | |

Ghi chú:

(1) Trường hợp sử dụng nhà thầu phụ để thực hiện dịch vụ liên quan thì kê khai theo Mẫu này. Đối với gói thầu của dự án thuộc lĩnh vực khoa học, công nghệ, đổi mới sáng tạo và chuyển đổi số tổ chức đấu thầu trong nước, nhà thầu trong nước được sử dụng nhà thầu phụ là nhà thầu nước ngoài đối với phần công việc đặc thù mà nhà thầu trong nước chưa thực hiện được hoặc cần chuyển giao công nghệ theo quy định tại khoản 4 Điều 11 Luật Đấu thầu.

(2) Nhà thầu ghi cụ thể tên nhà thầu phụ. Trường hợp khi tham dự thầu chưa xác định được cụ thể danh tính của nhà thầu phụ thì không phải kê khai vào cột này mà chỉ kê khai vào cột “Phạm vi công việc”. Nếu nhà thầu trúng thầu thì khi huy động nhà thầu phụ thực hiện công việc đã kê khai phải được sự chấp thuận của Chủ đầu tư.

(3) Nhà thầu ghi cụ thể tên hạng mục công việc dành cho nhà thầu phụ.

(4) Nhà thầu ghi cụ thể khối lượng công việc dành cho nhà thầu phụ.

(5) Nhà thầu ghi cụ thể giá trị % công việc mà nhà thầu phụ đảm nhận so với giá dự thầu.

(6) Nhà thầu ghi cụ thể số hợp đồng hoặc văn bản thỏa thuận và đính kèm bản scan các tài liệu này trong E-HSDT; trường hợp chưa xác định được tên nhà thầu phụ thì để trống cột này.

Mẫu số 09B (webform trên Hệ thống)

**DANH SÁCH CÁC CÔNG TY CON, CÔNG TY THÀNH VIÊN
ĐẢM NHẬN PHẦN CÔNG VIỆC CỦA GÓI THẦU⁽¹⁾**

| STT | Tên công ty con, công ty thành viên ⁽²⁾ | Công việc đảm nhận trong gói thầu ⁽³⁾ | Giá trị % so với giá dự thầu ⁽⁴⁾ | Ghi chú |
|-----|--|--|---|---------|
| 1 | | | | |
| 2 | | | | |
| ... | | | | |

Ghi chú:

(1) Trường hợp nhà thầu tham dự thầu là công ty mẹ (ví dụ như Tổng công ty) huy động công ty con, công ty thành viên thực hiện một phần công việc gói thầu thì phải kê khai cụ thể tại bảng này. Việc đánh giá kinh nghiệm của nhà thầu căn cứ vào giá trị, khối lượng do công ty mẹ, công ty con, công ty thành viên đảm nhận trong gói thầu. Trường hợp nhà thầu tham dự thầu không phải là công ty mẹ thì không áp dụng Mẫu này.

(2) Ghi cụ thể tên công ty con, công ty thành viên.

(3) Ghi cụ thể phần công việc đảm nhận của công ty con, công ty thành viên.

(4) Ghi cụ thể giá trị % công việc của công ty con, công ty thành viên đảm nhận so với giá dự thầu.

BẢNG TIẾN ĐỘ CUNG CẤP(*)

Nhà thầu đề xuất tiến độ cung cấp phù hợp với yêu cầu của Chủ đầu tư



| STT | Danh mục hàng hóa | Đơn vị tính | Khối lượng | Địa điểm dự án | Ngày giao hàng | | | Ngày giao hàng do nhà thầu đề xuất [ghi số ngày: kể từ ngày hợp đồng có hiệu lực hoặc kể từ ngày chủ đầu tư yêu cầu giao hàng đối với trường hợp giao hàng nhiều lần] |
|-----|-------------------|-------------|------------|----------------|---|--|-----|--|
| | | | | | Ngày giao hàng sớm nhất [ghi số ngày: kể từ ngày hợp đồng có hiệu lực hoặc kể từ ngày chủ đầu tư yêu cầu giao hàng đối với trường hợp giao hàng nhiều lần] | Ngày giao hàng muộn nhất [ghi số ngày: kể từ ngày hợp đồng có hiệu lực hoặc kể từ ngày chủ đầu tư yêu cầu giao hàng đối với trường hợp giao hàng nhiều lần] | (6) | |
| (1) | (2) | (3) | (4) | (5) | (6) | (7) | (8) | |
| 1 | | | | | | | | |
| 2 | | | | | | | | |
| 3 | | | | | | | | |
| ... | | | | | | | | |

Ghi chú:

Cột (1), (2), (3), (4), (5), (6), (7): Hệ thống tự trích xuất. Đối với mua sắm tập trung áp dụng lựa chọn nhà thầu theo khả năng cung cấp, cột (4) nhà thầu tự điền.

Cột (8): Nhà thầu điền

(*) Hàng hóa phải được giao trong khoảng thời gian quy định trong E-HSMT. Nhà thầu đề xuất thời gian giao hàng sớm hơn ngày giao hàng sớm nhất thì không được tính ưu tiên và không bị loại, trừ trường hợp yêu cầu kỹ thuật có quy định khác. Nhà thầu đề xuất thời gian giao hàng muộn hơn khoảng thời gian này thì E-HSMT của nhà thầu sẽ bị loại.

ĐỀ XUẤT VỀ HÀNG HÓA CỦA NHÀ THẦU

| STT | Danh mục hàng hóa | Ký mã hiệu | Nhãn hiệu | Năm sản xuất | Xuất xứ (quốc gia, vùng lãnh thổ) | Hãng sản xuất | Cấu hình, tính năng kỹ thuật cơ bản | Đơn vị tính | Khối lượng | Mã HS |
|-----|-------------------|------------|-----------|--------------|-----------------------------------|---------------|-------------------------------------|-------------|------------|-------|
| (1) | (2) | (3) | (4) | (5) | (6) | (7) | (8) | (9) | (10) | (11) |
| 1 | Hàng hóa thứ 1 | | | | | | | | | |
| 2 | Hàng hóa thứ 2 | | | | | | | | | |
| ... | | | | | | | | | | |
| n | Hàng hóa thứ n | | | | | | | | | |

Ghi chú:

- Cột (1), (2), (9), (10): Hệ thống tự động trích xuất. Đối với mua sắm tập trung áp dụng lựa chọn nhà thầu theo khả năng cung cấp, cột (10) nhà thầu tự điền.

- Cột (3), (4), (5), (6), (7), (8): Nhà thầu tự điền. Trường hợp nhà thầu không đề xuất cụ thể ký mã hiệu, nhãn hiệu, xuất xứ, hãng sản xuất thì E-HSĐT của nhà thầu không được xem xét, đánh giá.

Ví dụ: nhà thầu kê khai trong Mẫu này Ký mã hiệu: "theo đề xuất kỹ thuật"; nhãn hiệu: "theo E-HSĐT", xuất xứ: "theo đề xuất kỹ thuật" ... thì E-HSĐT của nhà thầu không được xem xét, đánh giá.

Trường hợp hàng hóa không có ký mã hiệu thì nhà thầu ghi "không có" vào cột số (3). Trường hợp hãng sản xuất có ký mã hiệu nhưng nhà thầu ghi "không có" thì E-HSĐT của nhà thầu không được xem xét, đánh giá.

- Cột (11): Hệ thống tự trích xuất (nếu có). Trường hợp cột này bỏ trống và nhà thầu biết mã HS của hàng hóa thì nhà thầu liệt kê.

- Đề xuất của nhà thầu tại Mẫu này được trích xuất sang Mẫu 12.1 (12.1A hoặc 12.1B hoặc 12.1C) hoặc 12.2 (12.2A hoặc 12.2B hoặc 12.2C).

BẢNG TỔNG HỢP GIÁ DỰ THẦU

(Trường hợp E-HSMT yêu cầu chào thầu theo Mẫu số 12.1 Chương này)

I. Bảng tổng hợp giá dự thầu áp dụng loại hợp đồng trọn gói

| STT | Nội dung | Giá dự thầu |
|-----|---|---|
| 1 | Giá dự thầu của hàng hóa | (M) [Hệ thống trích xuất từ Mẫu 12.1A] |
| 2 | Dịch vụ liên quan | (I) [Hệ thống trích xuất từ Mẫu 13A] |
| | Tổng cộng giá dự thầu (Kết chuyển sang đơn dự thầu) | (M) + (I) [Hệ thống tự tính] |

II. Bảng tổng hợp giá dự thầu áp dụng loại hợp đồng theo đơn giá

| STT | Nội dung | Giá dự thầu |
|-----|---|--|
| 1 | Giá dự thầu của hàng hóa | (M) [Hệ thống trích xuất từ Mẫu 12.1B] |
| 2 | Dịch vụ liên quan | (I) [Hệ thống trích xuất từ Mẫu 13A] |
| 3 | Chi phí dự phòng | (C) = a% x ((M) + (I)) [Hệ thống tự tính] |
| | Tổng cộng giá dự thầu (Kết chuyển sang đơn dự thầu) | (M) + (I) + (C) [Hệ thống tự tính] |

III. Bảng tổng hợp giá dự thầu áp dụng loại hợp đồng hỗn hợp: Không áp dụng

(Handwritten signatures and initials)

Mẫu số 11.2 (webform trên Hệ thống)

BẢNG TỔNG HỢP GIÁ DỰ THẦU

(Trường hợp E-HSMT yêu cầu chào thầu theo Mẫu số 12.2 Chương này)

I. Bảng tổng hợp giá dự thầu áp dụng loại hợp đồng trọn gói

| STT | Nội dung | Giá dự thầu |
|-----|---|--|
| 1 | Hàng hóa sản xuất gia công trong nước | (M1) [Hệ thống trích xuất từ Mẫu 12.2A] |
| 2 | Hàng hóa sản xuất gia công tại nước ngoài | (M2) [Hệ thống trích xuất từ Mẫu 12.2A] |
| 3 | Dịch vụ liên quan | (I) [Hệ thống trích xuất từ Mẫu 13A] |
| | Tổng cộng giá dự thầu (Kết chuyển sang đơn dự thầu) | (M1) + (M2) + (I) [Hệ thống tự tính] |

II. Bảng tổng hợp giá dự thầu áp dụng loại hợp đồng theo đơn giá

| STT | Nội dung | Giá dự thầu |
|-----|---|--|
| 1 | Hàng hóa sản xuất gia công trong nước | (M1) [Hệ thống trích xuất từ Mẫu 12.2B] |
| 2 | Hàng hóa sản xuất gia công tại nước ngoài | (M2) [Hệ thống trích xuất từ Mẫu 12.2B] |
| 3 | Dịch vụ liên quan | (I) [Hệ thống trích xuất từ Mẫu 13A] |
| 4 | Chi phí dự phòng | (C) = a% x ((M1) + (M2) + (I)) |
| | Tổng cộng giá dự thầu (Kết chuyển sang đơn dự thầu) | (M1) + (M2) + (I) + (C) [Hệ thống tự tính] |

III. Bảng tổng hợp giá dự thầu áp dụng loại hợp đồng hỗn hợp

| STT | Nội dung | Giá dự thầu |
|-----|---|--|
| I | Giá hàng hóa và dịch vụ liên quan áp dụng loại hợp đồng trọn gói | $G1=(M1)+(M2)+(I1)$ |
| 1.1 | Hàng hóa sản xuất gia công trong nước | $(M1)$ [Hệ thống trích xuất từ Mẫu 12.2C] |
| 1.2 | Hàng hóa sản xuất gia công tại nước ngoài | $(M2)$ [Hệ thống trích xuất từ Mẫu 12.2C] |
| 1.3 | Dịch vụ liên quan | $(I1)$ [Hệ thống trích xuất từ Mẫu 13B] |
| II | Giá hàng hóa và dịch vụ liên quan áp dụng loại hợp đồng theo đơn giá | $G2=(X1)+(X2)+(I2)+(C)$ |
| 2.1 | Hàng hóa sản xuất gia công trong nước | $(X1)$ [Hệ thống trích xuất từ Mẫu 12.2C] |
| 2.2 | Hàng hóa sản xuất gia công tại nước ngoài | $(X2)$ [Hệ thống trích xuất từ Mẫu 12.2C] |
| 2.3 | Dịch vụ liên quan | $(I2)$ [Hệ thống trích xuất từ Mẫu 13B] |
| 2.4 | Chi phí dự phòng | $(C)=a\%x((X1)+(X2)+(I2))$ |
| | Tổng cộng giá dự thầu (Kết chuyển sang đơn dự thầu) | $(G1) + (G2)$ [Hệ thống tự tính] |

BẢNG GIÁ DỰ THẦU CỦA HÀNG HÓA
(áp dụng loại hợp đồng trọn gói)

| STT | Danh mục hàng hóa | Ký mã hiệu | Nhãn hiệu | Năm sản xuất | Xuất xứ (quốc gia, vùng lãnh thổ) | Hãng sản xuất | Cấu hình, tính năng kỹ thuật cơ bản | Đơn vị tính | Khối lượng | Mã HS | Đơn giá dự thầu (đã bao gồm thuế, phí, lệ phí (nếu có)) | Thành tiền <i>đã bao gồm thuế, phí, lệ phí (nếu có)</i> |
|---|-------------------|------------|-----------|--------------|-----------------------------------|---------------|-------------------------------------|-------------|------------|-------|---|--|
| (1) | (2) | (3) | (4) | (5) | (6) | (7) | (8) | (9) | (10) | (11) | (12) | (13)=(10)x(12) |
| | Hàng hóa thứ 1 | | | | | | | | | | | M1 |
| | ... | | | | | | | | | | | |
| | Hàng hóa thứ n | | | | | | | | | | | Mn |
| Tổng cộng giá dự thầu của hàng hóa đã bao gồm thuế, phí, lệ phí (nếu có) | | | | | | | | | | | | (M) |

Ghi chú:

(1), (2), (3), (4), (5), (6), (7), (8), (9), (10), (11): Hệ thống tự trích xuất. Đối với mua sắm tập trung áp dụng lựa chọn nhà thầu theo khả năng cung cấp, cột (10) nhà thầu tự điền.

(12): Nhà thầu điền;

(13): Hệ thống tự tính. Thành tiền (M) đã bao gồm thuế, phí, lệ phí (nếu có) là cơ sở để so sánh, xếp hạng nhà thầu.

BẢNG GIÁ DỰ THẦU CỦA HÀNG HÓA
(áp dụng loại hợp đồng theo đơn giá)

| STT | Danh mục hàng hóa | Ký mã hiệu | Nhãn hiệu | Năm sản xuất | Xuất xứ (quốc gia, vùng lãnh thổ) | Hãng sản xuất | Cấu hình, tính năng kỹ thuật cơ bản | Đơn vị tính | Khối lượng | Mã HS | Đơn giá dự thầu (đã bao gồm thuế, phí, lệ phí (nếu có)) | Thành tiền (đã bao gồm thuế, phí, lệ phí (nếu có)) |
|---|-------------------|------------|-----------|--------------|-----------------------------------|---------------|-------------------------------------|-------------|------------|-------|---|--|
| (1) | (2) | (3) | (4) | (5) | (6) | (7) | (8) | (9) | (10) | (11) | (12) | (13)=(10)x(12) |
| | Hàng hóa thứ 1 | | | | | | | | | | | Ml |
| | | | | | | | | | | | | |
| | Hàng hóa thứ n | | | | | | | | | | | Mn |
| Tổng cộng giá dự thầu của hàng hóa đã bao gồm thuế, phí, lệ phí (nếu có) | | | | | | | | | | | | (M) |

Ghi chú:

(1), (2), (3), (4), (5), (6), (7), (8), (9), (10), (11): Hệ thống tự trích xuất. Đối với mua sắm tập trung áp dụng lựa chọn nhà thầu theo khả năng cung cấp, cột (10) nhà thầu tự điền.

(12): Nhà thầu điền;

(13): Hệ thống tự tính. Thành tiền (M) đã bao gồm thuế, phí, lệ phí (nếu có) là cơ sở để so sánh, xếp hạng nhà thầu.

BẢNG GIÁ DỰ THẦU CỦA HÀNG HÓA
(áp dụng loại hợp đồng hỗn hợp)

I. Hàng hóa áp dụng loại hợp đồng trọn gói

| STT | Danh mục hàng hóa | Ký mã hiệu | Nhãn hiệu | Năm sản xuất | Xuất xứ (quốc gia, vùng lãnh thổ) | Hãng sản xuất | Cấu hình, tính năng kỹ thuật cơ bản | Đơn vị tính | Khối lượng | Mã HS | Đơn giá dự thầu (đã bao gồm thuế, phí, lệ phí (nếu có)) | Thành tiền (đã bao gồm thuế, phí, lệ phí (nếu có)) |
|---|-------------------|------------|-----------|--------------|-----------------------------------|---------------|-------------------------------------|-------------|------------|-------|---|--|
| (1) | (2) | (3) | (4) | (5) | (6) | (7) | (8) | (9) | (10) | (11) | (12) | (13)=(10)x(12) |
| | Hàng hóa thứ 1 | | | | | | | | | | | |
| | | | | | | | | | | | | |
| | Hàng hóa thứ n | | | | | | | | | | | |
| Tổng cộng giá dự thầu của hàng hóa đã bao gồm thuế, phí, lệ phí (nếu có) | | | | | | | | | | | | (M1) |

Ghi chú:

(1), (2), (3), (4), (5), (6), (7), (8), (9), (10), (11): Hệ thống tự trích xuất. Đối với mua sắm tập trung áp dụng lựa chọn nhà thầu theo khả năng cung cấp, cột (10) nhà thầu tự điền.

(12): Nhà thầu điền;

(13): Hệ thống tự tính. Thành tiền (M1) đã bao gồm thuế, phí, lệ phí (nếu có) là cơ sở để so sánh, xếp hạng nhà thầu.

II. Hàng hóa áp dụng loại hợp đồng theo đơn giá

| STT | Danh mục hàng hóa | Ký mã hiệu | Nhãn hiệu | Năm sản xuất | Xuất xứ (quốc gia, vùng lãnh thổ) | Hãng sản xuất | Cấu hình, tính năng kỹ thuật cơ bản | Đơn vị tính | Khối lượng | Mã HS | Đơn giá dự thầu (đã bao gồm thuế, phí, lệ phí (nếu có)) | Thành tiền đã bao gồm thuế, phí, lệ phí (nếu có) |
|---|-------------------|------------|-----------|--------------|--------------------------------------|---------------|-------------------------------------|-------------|------------|-------|--|---|
| (1) | (2) | (3) | (4) | (5) | (6) | (7) | (8) | (9) | (10) | (11) | (12) | (13)=(10)x(12) |
| | Hàng hóa thứ 1 | | | | | | | | | | | M1 |
| | ... | | | | | | | | | | | |
| | Hàng hóa thứ n | | | | | | | | | | | Mn |
| Tổng cộng giá dự thầu của hàng hóa đã bao gồm thuế, phí, lệ phí (nếu có) | | | | | | | | | | | | (M2) |

Ghi chú:

(1), (2), (3), (4), (5), (6), (7), (8), (9), (10), (11): Hệ thống tự trích xuất. Đối với mua sắm tập trung áp dụng lựa chọn nhà thầu theo khả năng cung cấp, cột (10) nhà thầu tự điền.

(12): Nhà thầu điền;

(13): Hệ thống tự tính. Thành tiền (M2) đã bao gồm thuế, phí, lệ phí (nếu có) là cơ sở để so sánh, xếp hạng nhà thầu.

BẢNG GIÁ DỰ THẦU CỦA HÀNG HÓA*(áp dụng loại hợp đồng trọn gói)***I. Hàng hóa được sản xuất, gia công tại Việt Nam**

| ST T | Danh mục hàng hóa | Ký mã hiệu | Nhã n hiệu | Năm sản xuất | Xuất xứ (quốc gia, vùng lãnh thổ) | Hãng sản xuất | Cấu hình, tính năng kỹ thuật cơ bản | Đơ n vị tính | Khối lượng <i>[ghi theo phạm vi cung cấp]</i> | Mã HS | Đơn giá EX W | Giá EXW | Chi phí vận chuyển, bảo hiểm và các dịch vụ khác (đã bao gồm thuế VAT) để vận chuyển hàng hóa đến địa điểm dự án | Thành tiền không bao gồm thuế tiêu thụ đặc biệt (nếu có), thuế VAT | Thuế tiêu thụ đặc biệt (nếu có), thuế VAT phải nộp trong trường hợp nhà thầu được trao hợp đồng | Thành tiền đã bao gồm thuế tiêu thụ đặc biệt (nếu có), thuế VAT |
|-------------|----------------------------|------------------|------------------|--------------------|--|---------------------|---|--------------------|---|----------|-----------------------|--------------------|---|---|--|--|
| (1) | (2) | (3) | (4) | (5) | (6) | (7) | (8) | (9) | (10) | (11) | (12) | (13)=(10)x (12) | (14) | (15)=(13)+(1 4) | (16) | (17)=(15)+(1 6) |
| Tổng | | | | | | | | | | | | | (M*) | (MI) | | |

Ghi chú:

(1), (2), (3), (4), (5), (6), (7), (8), (9), (10), (11): Hệ thống tự trích xuất. Đối với mua sắm tập trung áp dụng lựa chọn nhà thầu theo khả năng cung cấp, cột (10) nhà thầu tự điền.

(12), (14), (16): Nhà thầu điền;

(13), (15), (17): Hệ thống tự tính. Thành tiền (M*) chưa bao gồm thuế tiêu thụ đặc biệt (nếu có), thuế VAT là cơ sở để so sánh, xếp hạng nhà thầu. Giá trị thuế tiêu thụ đặc biệt (nếu có), thuế VAT (cột 16) sẽ không được xem xét trong quá trình đánh giá để so sánh, xếp hạng nhà thầu. Giá đề nghị trúng thầu và giá hợp đồng phải bao gồm giá trị thuế tiêu thụ đặc biệt (nếu có), thuế VAT.

II. Hàng hóa được sản xuất, gia công ngoài nước đã được nhập khẩu hoặc sẽ được nhập khẩu vào Việt Nam

| | | | | | | | | | | | | | | | | | | | |
|------|-------------------|------------|-----------|--------------|-----------------------------------|---------------|-------------------------------------|-------------|------------|-------|---|---|---|---|---|---|---|---|---|
| ST T | Danh mục hàng hóa | Ký mã hiệu | Nhãn hiệu | Năm sản xuất | Xuất xứ (quốc gia, vùng lãnh thổ) | Hạng sản xuất | Cấu hình, tính năng kỹ thuật cơ bản | Đơn vị tính | Khối lượng | Mã HS | Đơn giá bao gồm thuế, phí, lệ phí liên quan đến nhập khẩu | Thuế, phí, lệ phí liên quan đến nhập khẩu đối với một đơn vị hàng hóa | Đơn giá không bao gồm thuế, phí, lệ phí liên quan đến nhập khẩu | Giá từng hạng mục không bao gồm thuế, phí, lệ phí liên quan đến nhập khẩu | Chi phí vận chuyển, bảo hiểm và các dịch vụ khác (đã bao gồm thuế VAT) ở Việt Nam để vận chuyển hàng hóa đến địa điểm dự án | Thành tiền không bao gồm thuế, phí, lệ phí liên quan đến nhập khẩu, thuế tiêu thụ đặc biệt (nếu có), thuế VAT | Thuế, phí, lệ phí liên quan đến nhập khẩu đối với từng hạng mục | Thuế tiêu thụ đặc biệt (nếu có), thuế VAT | Thành tiền bao gồm thuế, phí, lệ phí liên quan đến nhập khẩu, thuế tiêu thụ đặc biệt (nếu có), thuế VAT |
| (1) | (2) | (3) | (4) | (5) | (6) | (7) | (8) | (9) | (10) | (11) | (12) | (13) | (14) = (12) - (13) | (15) = (10) x (14) | (16) | (17) = (15) + (16) | (18) = (10) x (13) | (19) | (20) = (17) + (18) + (19) |

| (1) | (2) | (3) | (4) | (5) | (6) | (7) | (8) | (9) | (10) | (11) | (12) | (13)=(10)x (12) | (14) | (15)=(13)+(1 4) | (16) | (17)=(15)+(1 6) |
|-------------|-----|-----|-----|-----|-----|-----|-----|-----|------|------|------|--------------------|------|--------------------|------|--------------------|
| | | | | | | | | | | | | | | | | |
| Tổng | | | | | | | | | | | | | | | | |
| | | | | | | | | | | | | | | (M*) | | (MI) |

Ghi chú:

(1), (2), (3), (4), (5), (6), (7), (8), (9), (10), (11): Hệ thống tự trích xuất. Đối với mua sắm tập trung áp dụng lựa chọn nhà thầu theo khả năng cung cấp, cột (10) nhà thầu tự điền.

(12), (14), (16): Nhà thầu điền;

(13), (15), (17): Hệ thống tự tính. Thành tiền (M*) chưa bao gồm thuế tiêu thụ đặc biệt (nếu có), thuế VAT là cơ sở để so sánh, xếp hạng nhà thầu. Giá trị thuế tiêu thụ đặc biệt (nếu có), thuế VAT (cột 16) sẽ không được xem xét trong quá trình đánh giá để so sánh, xếp hạng nhà thầu. Giá đề nghị trúng thầu và giá hợp đồng phải bao gồm giá trị thuế tiêu thụ đặc biệt (nếu có), thuế VAT.

Handwritten signature and initials

II. Hàng hóa được sản xuất, gia công ngoài nước đã được nhập khẩu hoặc sẽ được nhập khẩu vào Việt Nam

| | | | | | | | | | | | | | | | | | | | |
|------|-------------------|------------|-----------|--------------|-----------------------------------|---------------|-------------------------------------|-------------|------------|-------|---|---|---|---|---|---|---|---|---|
| ST T | Danh mục hàng hóa | Ký mã hiệu | Nhãn hiệu | Năm sản xuất | Xuất xứ (quốc gia, vùng lãnh thổ) | Hàng sản xuất | Cấu hình, tính năng kỹ thuật cơ bản | Đơn vị tính | Khối lượng | Mã HS | Đơn giá bao gồm thuế, phí, lệ phí liên quan đến nhập khẩu | Thuế, phí, lệ phí liên quan đến nhập khẩu đối với một đơn vị hàng hóa | Đơn giá không bao gồm thuế, phí, lệ phí liên quan đến nhập khẩu | Giá từng hạng mục không bao gồm thuế, phí, lệ phí liên quan đến nhập khẩu | Chi phí vận chuyển, bảo hiểm và các dịch vụ khác (đã bao gồm thuế VAT) ở Việt Nam để vận chuyển hàng hóa đến địa điểm dự án | Thành tiền không bao gồm thuế, phí, lệ phí liên quan đến nhập khẩu, thuế tiêu thụ đặc biệt (nếu có), thuế VAT | Thuế, phí, lệ phí liên quan đến nhập khẩu đối với từng hạng mục | Thuế tiêu thụ đặc biệt (nếu có), thuế VAT | Thành tiền bao gồm thuế, phí, lệ phí liên quan đến nhập khẩu, thuế tiêu thụ đặc biệt (nếu có), thuế VAT |
| (1) | (2) | (3) | (4) | (5) | (6) | (7) | (8) | (9) | (10) | (11) | (12) | (13) | (14) = (12) - (13) | (15) = (10) x (14) | (16) | (17) = (15) + (16) | (18) = (10) x (13) | (19) | (20) = (17) + (18) + (19) |
| | | | | | | | | | | | | | | | | | | | |
| | Tổng | | | | | | | | | | | | | | | | | | |
| | | | | | | | | | | | | | | | | (M*) | | | (M2) |

Ghi chú:

Cột (1), (2), (3), (4), (5), (6), (7), (8), (9), (10), (11): Hệ thống tự trích xuất. Đối với mua sắm tập trung áp dụng lựa chọn nhà thầu theo khả năng cung cấp, cột (10) nhà thầu tự điền.

(12), (13), (16), (19): nhà thầu điền;

(14), (15), (17), (18), (20): Hệ thống tự tính; Thành tiền (M*) không bao gồm thuế, phí, lệ phí liên quan đến nhập khẩu, thuế tiêu thụ đặc biệt (nếu có), thuế VAT là cơ sở để so sánh, xếp hạng nhà thầu. Giá trị thuế, phí, lệ phí liên quan đến nhập khẩu (cột 18) và thuế tiêu thụ đặc biệt (nếu có), thuế VAT (cột 19) sẽ không được xem xét trong quá trình đánh giá để so sánh, xếp hạng nhà thầu. Giá đề nghị trúng thầu và giá hợp đồng phải bao gồm giá trị thuế, phí, lệ phí liên quan đến nhập khẩu, thuế tiêu thụ đặc biệt (nếu có), thuế VAT.

Mẫu số 12.2C (webform trên Hệ thống)

BẢNG GIÁ DỰ THẦU CỦA HÀNG HÓA

(áp dụng loại hợp đồng hỗn hợp)

I. Các hạng mục áp dụng loại hợp đồng trọn gói

I.1. Hàng hóa được sản xuất, gia công tại Việt Nam

| ST T | Danh mục hàng hóa | Ký mã hiệu | Nhãn hiệu | Năm sản xuất | Xuất xứ (quốc gia, vùng lãnh thổ) | Hãng sản xuất | Cấu hình, tính năng kỹ thuật cơ bản | Đơn vị tính | Khối lượng [ghi theo phạm vi cung cấp] | Mã HS | Đơn giá EX W | Giá EXW | Chi phí vận chuyển, bảo hiểm và các dịch vụ khác (đã bao gồm thuế VAT) để vận chuyển hàng hóa đến địa điểm dự án | Thành tiền (không bao gồm thuế tiêu thụ đặc biệt (nếu có), thuế VAT) | Thuế tiêu thụ đặc biệt (nếu có), thuế VAT phải nộp trong trường hợp nhà thầu được trao hợp đồng | Thành tiền đã bao gồm thuế tiêu thụ đặc biệt (nếu có), thuế VAT |
|------|-------------------|------------|-----------|--------------|-----------------------------------|---------------|-------------------------------------|-------------|--|-------|--------------|----------------|--|--|---|---|
| (1) | (2) | (3) | (4) | (5) | (6) | (7) | (8) | (9) | (10) | (11) | (12) | (13)=(10)x(12) | (14) | (15)=(13)+(14) | (16) | (17)=(15)+(16) |
| | | | | | | | | | | | | | | | | |

Handwritten signatures and initials in blue ink.

| ST T | Danh mục hàng hóa | Ký mã hiệu | Nhãn hiệu | Năm sản xuất | Xuất xứ (quốc gia, vùng lãnh thổ) | Hãng sản xuất | Cấu hình, tính năng kỹ thuật cơ bản | Đơn vị tính | Khối lượng [ghi theo phạm vi cung cấp] | Mã HS | Đơn giá EXW | Giá EXW | Chi phí vận chuyển, bảo hiểm và các dịch vụ khác (đã bao gồm thuế VAT) để vận chuyển hàng hóa đến địa điểm dự án | Thành tiền không bao gồm thuế tiêu thụ đặc biệt (nếu có), thuế VAT | Thuế tiêu thụ đặc biệt (nếu có), thuế VAT phải nộp trong trường hợp nhà thầu được trao hợp đồng | Thành tiền đã bao gồm thuế tiêu thụ đặc biệt (nếu có), thuế VAT | | |
|-------------|-------------------|------------|-----------|--------------|-----------------------------------|---------------|-------------------------------------|-------------|--|-------|-------------|--------------------|--|--|---|---|--|--|
| (1) | (2) | (3) | (4) | (5) | (6) | (7) | (8) | (9) | (10) | (11) | (12) | (13)=(10)x (12) | (14) | (15)=(13)+(14) | (16) | (17)=(15)+(16) | | |
| | | | | | | | | | | | | | | | | | | |
| Tổng | | | | | | | | | | | | | | | | (X*) | | |

Ghi chú:

(1), (2), (3), (4), (5), (6), (7), (8), (9), (10), (11): Hệ thống tự trích xuất. Đối với mua sắm tập trung áp dụng lựa chọn nhà thầu theo khả năng cung cấp, cột (10) nhà thầu tự điền.

(12), (14), (16): Nhà thầu điền;

(13), (15), (17): Hệ thống tự tính. Thành tiền (X*) chưa bao gồm thuế tiêu thụ đặc biệt (nếu có), thuế VAT là cơ sở để so sánh, xếp hạng nhà thầu. Giá trị thuế tiêu thụ đặc biệt (nếu có), thuế VAT (cột 16) sẽ không được xem xét trong quá trình đánh giá để so sánh, xếp hạng nhà thầu. Giá đề nghị trúng thầu và giá hợp đồng phải bao gồm giá trị thuế tiêu thụ đặc biệt (nếu có), thuế VAT.

Ghi chú:

Cột (1), (2), (3), (4), (5), (6), (7), (8), (9), (10), (11): Hệ thống tự trích xuất. Đối với mua sắm tập trung áp dụng lựa chọn nhà thầu theo khả năng cung cấp, cột (10) nhà thầu tự điền.

(12), (13), (16), (19): nhà thầu điền;

(14), (15), (17), (18), (20): Hệ thống tự tính; Thành tiền (X*) không bao gồm thuế, phí, lệ phí liên quan đến nhập khẩu, thuế tiêu thụ đặc biệt (nếu có), thuế VAT là cơ sở để so sánh, xếp hạng nhà thầu. Giá trị thuế, phí, lệ phí liên quan đến nhập khẩu (cột 18) và thuế tiêu thụ đặc biệt (nếu có), thuế VAT (cột 19) sẽ không được xem xét trong quá trình đánh giá để so sánh, xếp hạng nhà thầu. Giá đề nghị trúng thầu và giá hợp đồng phải bao gồm giá trị thuế, phí, lệ phí liên quan đến nhập khẩu, thuế tiêu thụ đặc biệt (nếu có), thuế VAT.

BẢNG GIÁ DỰ THẦU CHO CÁC DỊCH VỤ LIÊN QUAN
(áp dụng loại hợp đồng trọn gói và loại hợp đồng theo đơn giá)

| STT | Mô tả dịch vụ | Khối lượng mỗi thầu | Đơn vị tính | Địa điểm thực hiện dịch vụ | Ngày hoàn thành dịch vụ | Đơn giá dự thầu | Thành tiền |
|---|---------------|------------------------|-------------|-------------------------------|----------------------------|--------------------|-----------------|
| (1) | (2) | (3) | (4) | (5) | (6) | (7) | (8) = (Cột 3x7) |
| 1 | | | | | | | |
| 2 | | | | | | | |
| .. | | | | | | | |
| Tổng giá dự thầu cho các dịch vụ liên quan đã bao gồm thuế, phí, lệ phí (nếu có) | | | | | | | (I) |

Ghi chú:

- Cột (1) đến (6): Hệ thống tự trích xuất. Đối với mua sắm tập trung áp dụng lựa chọn nhà thầu theo khả năng cung cấp, cột (3) nhà thầu tự điền.
- Cột (7): Nhà thầu chào (bao gồm tất cả các loại thuế, phí, lệ phí).
- Cột (8): Hệ thống tự tính.

Phu Minh
1 Minh

BẢNG GIÁ DỰ THẦU CHO CÁC DỊCH VỤ LIÊN QUAN*(áp dụng cho loại hợp đồng hỗn hợp)***I. Dịch vụ liên quan theo loại hợp đồng trọn gói**

| STT | Mô tả dịch vụ | Khối lượng mỗi thầu | Đơn vị tính | Địa điểm thực hiện dịch vụ | Ngày hoàn thành dịch vụ | Đơn giá dự thầu | Thành tiền (Cột 3x7) |
|---|---------------|------------------------|-------------|-------------------------------|----------------------------|--------------------|-------------------------|
| (1) | (2) | (3) | (4) | (5) | (6) | (7) | (8) |
| 1 | | | | | | | |
| 2 | | | | | | | |
| .. | | | | | | | |
| Tổng giá dự thầu cho các dịch vụ liên quan đã bao gồm thuế, phí, lệ phí (nếu có) | | | | | | | (11) |

Ghi chú:

- Cột (1) đến (6): Hệ thống tự trích xuất. Đối với mua sắm tập trung áp dụng lựa chọn nhà thầu theo khả năng cung cấp, cột (3) nhà thầu tự điền.
- Cột (7): Nhà thầu chào (bao gồm tất cả các loại thuế, phí, lệ phí).
- Cột (8): Hệ thống tự tính.

II. Dịch vụ liên quan theo loại hợp đồng theo đơn giá

| STT | Mô tả dịch vụ | Khối lượng mời thầu | Đơn vị tính | Địa điểm thực hiện dịch vụ | Ngày hoàn thành dịch vụ | Đơn giá dự thầu | Thành tiền | |
|---|---------------|------------------------|-------------|-------------------------------|----------------------------|--------------------|------------|-------------|
| | | | | | | | (Cột 3x7) | |
| (1) | (2) | (3) | (4) | (5) | (6) | (7) | (8) | |
| 1 | | | | | | | | |
| 2 | | | | | | | | |
| .. | | | | | | | | |
| Tổng giá dự thầu cho các dịch vụ liên quan đã bao gồm thuế, phí, lệ phí (nếu có) | | | | | | | | (12) |

Ghi chú:

- Cột (1) đến (6): Hệ thống tự trích xuất. Đối với mua sắm tập trung áp dụng lựa chọn nhà thầu theo khả năng cung cấp, cột (3) nhà thầu tự điền.
- Cột (7): Nhà thầu chào (bao gồm tất cả các loại thuế, phí, lệ phí).
- Cột (8): Hệ thống tự tính.

Ph. Minh
[Signature]

BẢNG GIÁ VẬT TƯ, PHỤ TÙNG THAY THẾ
(Áp dụng trong trường hợp yêu cầu nhà thầu tự đề xuất)

| STT | Danh mục | Đơn vị tính | Khối lượng | Ký mã hiệu, nhãn hiệu, hãng sản xuất, xuất xứ | Nhà cung cấp | Đơn giá | Thành tiền (đã bao gồm thuế) (cột 4x7) |
|--|----------|-------------|------------|---|--------------|---------|---|
| (1) | (2) | (3) | (4) | (5) | (6) | (7) | (8) |
| | | | | | | | |
| | | | | | | | |
| Tổng (Không kết chuyển giá trị tại bảng này sang bảng tổng hợp giá dự thầu) | | | | | | | |

Ghi chú:

- Nhà thầu điền các cột từ (1) đến (8). Nhà thầu phải đề xuất và chào giá cho các vật tư, phụ tùng thay thế theo hướng dẫn tại Mục 15.10 E-CDNT và Mục 4 Chương III. Đối với mua sắm tập trung áp dụng lựa chọn nhà thầu theo khả năng cung cấp, cột (4) nhà thầu tự điền.
- Tổng chi phí của các vật tư, phụ tùng thay thế nêu trên sẽ được cộng vào giá dự thầu của nhà thầu để phục vụ việc so sánh E- HSĐT, xếp hạng nhà thầu và là cơ sở để Chủ đầu tư mua sắm trong quá trình thực hiện hợp đồng. Nhà thầu có trách nhiệm cung cấp vật tư, phụ tùng thay thế theo đúng cam kết với giá không vượt giá đề xuất tại Bảng này trong quá trình thực hiện hợp đồng.

BẢNG GIÁ VẬT TƯ, PHỤ TÙNG THAY THẾ
(Áp dụng trong trường hợp Chủ đầu tư yêu cầu)

| STT | Danh mục | Đơn vị tính | Khối lượng | Ký mã hiệu, nhãn hiệu, hãng sản xuất, xuất xứ | Nhà cung cấp | Đơn giá | Thành tiền (đã bao gồm thuế) (cột 4x7) |
|--|----------|-------------|------------|---|--------------|---------|--|
| (1) | (2) | (3) | (4) | (5) | (6) | (7) | (8) |
| | | | | | | | |
| | | | | | | | |
| Tổng (Không kết chuyển giá trị tại bảng này sang bảng tổng hợp giá dự thầu) | | | | | | | |

Ghi chú:

- Các cột (1), (2), (3), (4): Hệ thống tự trích xuất. Đối với mua sắm tập trung áp dụng lựa chọn nhà thầu theo khả năng cung cấp, cột (4) nhà thầu tự điền.
- Nhà thầu điền vào các cột (5), (6), (7), (8).
- Tổng chi phí của các vật tư, phụ tùng thay thế nêu trên sẽ được cộng vào giá dự thầu của nhà thầu để phục vụ việc so sánh E-HSDT, xếp hạng nhà thầu và là cơ sở để Chủ đầu tư mua sắm trong quá trình thực hiện hợp đồng. Nhà thầu có trách nhiệm cung cấp vật tư, phụ tùng thay thế theo đúng cam kết với giá không vượt giá đề xuất tại Bảng này trong quá trình thực hiện hợp đồng.

Nguyễn Minh

BẢNG KÊ KHAI HÀNG HÓA ĐƯỢC HƯỞNG ƯU ĐÃI⁽¹⁾

Nhà thầu chỉ được hưởng ưu đãi đối với các nội dung mà nhà thầu kê khai theo bảng dưới đây. Trường hợp nhà thầu không tích chọn thì không được hưởng ưu đãi về nội dung này.

| STT | Tên hàng hóa | Xuất xứ [ghi tên quốc gia, vùng lãnh thổ, ký mã hiệu, nhãn hiệu, hãng sản xuất] | Hàng hóa có chi phí sản xuất trong nước từ 30% trở lên | | Hàng hóa của cơ sở sản xuất có từ 50% lao động là người khuyết tật, thương binh, dân tộc thiểu số có hợp đồng lao động với thời gian thực hiện hợp đồng từ 03 tháng trở lên và đến thời điểm đóng thầu hợp đồng vẫn còn hiệu lực | Hàng hóa là sản phẩm đổi mới sáng tạo của mình quy định tại khoản 4 Điều 6 của Nghị định số 214/2025/NĐ-CP mà sản phẩm lần đầu được sản xuất và đủ điều kiện để đưa ra thị trường trong 6 năm gần đây; sản phẩm quy định tại điểm i khoản 1 Điều 10 của Luật Đầu thầu | Kê khai chi phí trong nước | |
|-----|----------------|--|--|--|--|---|----------------------------|--------------------------|
| | | | Tỷ lệ chi phí sản xuất trong nước dưới 50% | Tỷ lệ chi phí sản xuất trong nước trên 50% | | | Theo Mẫu 15B | Theo Mẫu 15C |
| | (1) | (2) | (3) | (4) | (5) | (6) | (7) | (8) |
| 1 | Hàng hóa thứ 1 | | <input type="checkbox"/> | <input type="checkbox"/> | <input type="checkbox"/> | <input type="checkbox"/> | <input type="checkbox"/> | <input type="checkbox"/> |
| 2 | Hàng hóa thứ 2 | | <input type="checkbox"/> | <input type="checkbox"/> | <input type="checkbox"/> | <input type="checkbox"/> | <input type="checkbox"/> | <input type="checkbox"/> |
| ... | ... | | | | | | | |
| n | Hàng hóa thứ n | | <input type="checkbox"/> | <input type="checkbox"/> | <input type="checkbox"/> | <input type="checkbox"/> | <input type="checkbox"/> | <input type="checkbox"/> |

Ghi chú:

(1), (2): Hệ thống tự động trích xuất từ Mẫu số 12.1 hoặc Mẫu số 12.2.

(3), (4), (5), (6): Nhà thầu đánh dấu vào ô tương ứng với từng loại hàng hóa. (Trường hợp nhà thầu tích chọn vào cột (3) hoặc (4) thì Hệ thống cho phép nhà thầu chọn cột (5), (6), (7), (8)). (7), (8): Đối với hàng hóa có chi phí sản xuất trong nước từ 30% trở lên nhà thầu chọn cách kê khai chi phí sản xuất trong nước theo Mẫu số 15B (trường hợp kê khai chi phí nhập ngoại) hoặc Mẫu số 15C (trường hợp kê khai chi phí sản xuất tại Việt Nam).

BẢNG KÊ KHAI CHI PHÍ SẢN XUẤT TRONG NƯỚC ĐỐI VỚI HÀNG HÓA ĐƯỢC HUỐNG UÙ ĐÀI
(trường hợp kê khai chi phí nhập ngoại)

| STT | Tên hàng hóa | Giá chào của hàng hóa trong E-HSDT | Giá trị thuế các loại | Kê khai các chi phí nhập ngoại | Chi phí sản xuất trong nước | Tỷ lệ % chi phí sản xuất trong nước |
|-----|----------------|------------------------------------|-----------------------|--------------------------------|-----------------------------|--|
| | | (I) | (II) | (III) | $G^* = (I) - (II) - (III)$ | $D(\%) = G^*/G$ Trong đó $G = (I) - (II)$ |
| | (1) | (2) | (3) | (4) | (5) | (6) |
| 1 | Hàng hóa thứ 1 | | | | | |
| 2 | Hàng hóa thứ 2 | | | | | |
| ... | ... | | | | | |
| n | Hàng hóa thứ n | | | | | |

Ghi chú:

- (1): Hệ thống tự động trích xuất các hàng hóa mà nhà thầu đã tích chọn vào cột (7) của Mẫu số 15A.
 (2): Hệ thống tự động trích xuất đơn giá mà nhà thầu đã chào (đơn giá bao gồm toàn bộ thuế, phí, lệ phí (nếu có)).
 (3), (4): Nhà thầu tự kê khai.
 (5), (6): Hệ thống tự tính.

Nguyễn Minh
Nguyễn Minh

BẢNG KÊ KHAI CHI PHÍ SẢN XUẤT TRONG NƯỚC ĐỐI VỚI HÀNG HÓA ĐƯỢC HƯỞNG ƯU ĐÃI⁽¹⁾
(trường hợp kê khai chi phí sản xuất tại Việt Nam)

| STT | Tên hàng hóa | Nhà thầu là nhà thương mại | | Nhà thầu là nhà sản xuất | Chi phí sản xuất trong nước | Tỷ lệ % chi phí sản xuất trong nước | |
|-----|----------------|----------------------------|---|--------------------------|-----------------------------|--|--------------------------|
| | | Giá chào của hàng hóa (I) | Giá trị thuế các loại ⁽²⁾ (II) | | | Nhà thầu là nhà thương mại | Nhà thầu là nhà sản xuất |
| | (1) | (2) | (3) | (4) | (5) | (6) | (7) |
| 1 | Hàng hóa thứ 1 | | | | G^* | $D(\%)=G^*/G$ Trong đó $G = (I) - (II)$ | $D(\%)=G^*/G$ |
| 2 | Hàng hóa thứ 2 | | | | | | |
| ... | ... | | | | | | |
| n | Hàng hóa thứ n | | | | | | |

Ghi chú:

(1) Hệ thống tự động trích xuất các hàng hóa mà nhà thầu đã tích chọn vào cột (8) của Mẫu số 15A

Trường hợp nhà thầu là nhà thương mại, Hệ thống trích xuất giá chào của hàng hóa, nhà thầu kê khai chi phí sản xuất trong nước và giá trị thuế các loại

Trường hợp nhà thầu là nhà sản xuất, Hệ thống trích xuất giá xuất xưởng, nhà thầu kê khai chi phí sản xuất trong nước.

Phần 2. YÊU CẦU VỀ KỸ THUẬT
Chương V. YÊU CẦU VỀ KỸ THUẬT

Mục 1. Yêu cầu về kỹ thuật

1.1. Giới thiệu chung về dự án/dự toán mua sắm, gói thầu

- Tên dự án: Cải tạo mặt bằng tầng 3 trạm VIH thành phòng máy tiêu chuẩn đặt thiết bị IP công suất lớn;
- Chủ đầu tư: Trung tâm Hạ tầng mạng miền Bắc-Chi nhánh Tổng Công ty Hạ tầng mạng ;
- Nguồn vốn: Khấu hao cơ bản;
- Thời gian thực hiện dự án: Năm 2025-2026;
- Địa điểm dự án: số 125 đường Đinh Công Tráng, phường Thành Vinh, tỉnh Nghệ An;
- Quy mô dự án: Đầu tư trang bị 02 bộ điều hòa chính xác công suất 250.000 BTU; hệ thống sàn giả, phụ kiện phụ trợ, cáp điện; hệ thống ODF đảm bảo điều kiện để lắp đặt thiết bị viễn thông tại tầng 3 trạm viễn thông Vinh tỉnh Nghệ An;
- Tên gói thầu: Cung cấp và lắp đặt Thiết bị phụ trợ
- Danh mục hàng hóa gói thầu “Cung cấp và lắp đặt Thiết bị phụ trợ”:

| TT | Danh mục hàng hóa | ĐVT | SL | Ghi chú |
|----|---|----------------|------|---------|
| 1 | Tủ phân phối AC 630A 2 nguồn vào A&B | Tủ | 1 | |
| 2 | Cáp điện DC M150 | m | 1700 | |
| 3 | Cáp điện DC M25 | m | 600 | |
| 4 | Đầu cos M150 + bọc đầu cos | Bộ | 140 | |
| 5 | Đầu cos M25 + bọc đầu cos | Bộ | 300 | |
| 6 | Dây điện 1*1 mm ² | m | 160 | |
| 7 | Dây điện 1*2 mm ² | m | 50 | |
| 8 | Đèn tuýp led đôi chiếu sáng thả trần (2*20W) | Bộ | 10 | |
| 9 | Ống nhựa luồn 16 | m | 100 | |
| 10 | Bộ (đế+mặt+6 hạt công tắc) | Bộ | 1 | |
| 11 | Bộ (đế+mặt+1 hạt công tắc) | Bộ | 1 | |
| 12 | Bộ (đế + mặt + 2 ổ cắm) | Bộ | 3 | |
| 13 | Cáp điện Cu/XLPE/PVC 1*185 mm ² | m | 770 | |
| 14 | Cáp điện Cu/XLPE/PVC 3*50+1*25 mm ² | m | 11 | |
| 15 | Cắt lọc sét 630A/3P | Bộ | 2 | |
| 16 | Băng đồng 30*2 | m | 20 | |
| 17 | Cáp đất M150 | m | 100 | |
| 18 | Tấm sàn thép lõi xi măng nhẹ 600*600*35 | tấm | 190 | |
| 19 | Sàn thông hơi 600*600*35mm | tấm | 14 | |
| 20 | Chân sàn và phụ kiện lắp đặt hoàn thiện sàn cao 700mm | Bộ | 234 | |
| 21 | Sơn sàn Epoxy | m ² | 98 | |
| 22 | Dán cách nhiệt sàn | m ² | 98 | |
| 23 | Dán cách nhiệt trần | m ² | 85 | |
| 24 | Bạc lên xuống | Bộ | 2 | |

Phu Minh *Phu Minh*

| | | | | |
|----|---|---|----|--|
| 25 | Máng sắt sơn tĩnh điện đục lỗ 400*100*2mm (kèm theo phụ kiện lắp đặt hoàn chỉnh) | m | 85 | |
|----|---|---|----|--|

1.2. Yêu cầu về kỹ thuật

Thông số kỹ thuật chi tiết và các tiêu chuẩn chi tiết được mô tả dưới đây.

| STT | NỘI DUNG KỸ THUẬT YÊU CẦU ⁽¹⁾ | Nội dung đánh giá | | Nhà thầu cam kết ⁽²⁾ | | |
|-----|---|-------------------|-----------|---------------------------------|-----------|---|
| | | Đạt | Không đạt | Đạt | Không đạt | Ghi chú (tài liệu tham chiếu, thuyết minh nội dung trong E-HSDT, ghi rõ số mục, số trang) |
| A | Yêu cầu chung: | | | | | |
| 1 | - Cam kết hàng hóa phải mới 100% và được sản xuất sau ngày 01/01/2024 - Cam kết cung cấp đầy đủ chứng nhận xuất xứ (CO), giấy chứng nhận chất lượng (CQ); - Hoặc Giấy chứng nhận xuất xưởng, giấy chứng nhận chất lượng – đối với hàng sản xuất trong nước | Cam kết | | | | |
| 2 | Bảo hành: tối thiểu 24 tháng kể từ ngày nghiệm thu bàn giao | Cam kết | | | | |
| 3 | Có hướng dẫn sử dụng | Cam kết | | | | |
| B | Yêu cầu sản phẩm | | | | | |
| 1 | Tủ phân phối AC 630A 2 nguồn vào A&B | | | | | |
| 1.1 | Yêu cầu chung | Đạt | | | | |
| a | + Kích thước tủ (mm): - Rộng: ≤1200 - Sâu: ≤600 - Cao: ≤2200 + Vỏ tủ: - Kim loại sơn tĩnh điện màu Ral 7032 hoặc RAL 7035 + Vị trí vào ra cáp điện: từ dưới lên. - Cánh tủ: + Cánh tủ mặt trước và mặt tủ; + Các cánh tủ có khóa và chìa khóa. | Đạt | | | | |

| | | | | | | |
|---|---|-----|--|--|--|--|
| b | + Số nguồn vào: 2 nguồn vào tối đa 630A A&B độc lập + Số lượng MCCB tổng: 2 MCCB 630A 3P 50KA | Đạt | | | | |
| c | + Số nguồn ra: 2 nhóm nguồn ra A&B cấp tải độc lập + Số lượng MCCB/MCB nhóm nguồn ra A: - 1 MCCB 250A 3P 36KA - 3 MCCB 200A 3P 36KA - 3 MCCB 120A 3P 36KA + Số lượng MCCB/MCB nhóm nguồn ra B: - 1 MCCB 250A 3P 36KA - 3 MCCB 200A 3P 36KA - 3 MCCB 120A 3P 36KA - 3 MCB 16A 2P 6KA | Đạt | | | | |
| d | Chủng loại vật tư chính: MCCB cùng một hãng cung cấp | Đạt | | | | |
| e | Form tủ: 2a | Đạt | | | | |
| f | Tiêu chuẩn: - Tủ điện điển hình được kiểm định toàn phần (Certification type-tested) theo IEC 61439-1/2 đầy đủ các chứng chỉ, báo cáo kiểm định yêu cầu sau: - Thử nghiệm về khả năng chịu đựng dòng ngắn mạch, độ tăng nhiệt, đặc tính cách điện, độ bền của vật liệu, tương thích trường điện từ, tính hiệu quả của mạch điện bảo vệ, khoảng cách ly và khoảng cách cách điện, sự vận hành cơ khí. - Thử nghiệm cấp bảo vệ IP, đấu nối của mạch điện điều khiển, sự vận hành thống nhất giữa thiết bị đóng cắt và các thành phần. - Thử nghiệm kết nối giữa các đầu cực với vật dẫn điện phía ngoài. | Đạt | | | | |
| g | Qui cách: - Nhà sản xuất có chứng nhận ISO 9001:2015 còn hiệu lực. - Đơn vị sản xuất tủ bảng điện hạ thế phải có chứng nhận sản phẩm tiêu chuẩn IEC 61439 bởi một đơn vị thứ 3 độc lập, chứng nhận còn trong thời gian hiệu lực. - Tủ điện loại đặt sàn, không cần giá đỡ. | Đạt | | | | |
| h | Yêu cầu hàng hóa: - Nhà thầu phải cung cấp tài liệu kỹ thuật (bao gồm các bản vẽ mô tả thiết kế, kích thước, bố trí bên trong tủ, vật tư sử dụng chính: MCCB, MCB, đồng hồ) của hãng sản xuất để chứng minh sự đáp ứng | Đạt | | | | |

Ph. Anh *Walt*

| | | | | | | |
|-----|---|-----|--|--|--|--|
| | của sản phẩm dự thầu | | | | | |
| 1.2 | MCCB 630A 3P | | | | | |
| a | Chức năng bảo vệ: Loại 3, 4 cực lắp đặt kiểu plug-in, tần số 50Hz, có chức năng bảo vệ quá tải và ngắn mạch. Sản xuất theo tiêu chuẩn IEC 60947-2 | Đạt | | | | |
| b | Dòng danh định (In): Chi tiết theo sơ đồ thiết kế | Đạt | | | | |
| c | Kiểu làm việc: Bằng tay | Đạt | | | | |
| d | Điện áp hoạt động (Ue): 690 VAC | Đạt | | | | |
| e | Điện áp cách điện(Ui): ≥ 440 V | Đạt | | | | |
| f | Điện áp chịu xung(Uimp): ≥ 8 KV | Đạt | | | | |
| g | Khả năng cắt ngắn mạch phục vụ (Ics): $I_{cs} \geq 75\%I_{cu}$ | Đạt | | | | |
| g | Khả năng cắt ngắn mạch tối đa (Icu) tại 380/415V: ≥ 50 kA | Đạt | | | | |
| h | Tuổi thọ cơ khí (lần): ≥ 10000 | Đạt | | | | |
| i | Tuổi thọ điện (lần): ≥ 2000 | Đạt | | | | |
| j | Dải chỉnh dòng điện (trip unit) Dải chỉnh định bảo vệ quá tải (L) từ 0.4 đến 1 lần dòng định mức In | Đạt | | | | |
| 1.3 | MCCB 250A 3P | | | | | |
| a | Chức năng bảo vệ: - Loại 3 pha, tần số 50Hz, có chức năng bảo vệ quá tải và ngắn mạch. - Sản xuất theo tiêu chuẩn IEC 60947 | Đạt | | | | |
| b | Dòng danh định (In): Chi tiết theo sơ đồ thiết kế | Đạt | | | | |
| c | Kiểu làm việc: Bằng tay | Đạt | | | | |
| d | Điện áp hoạt động (Ue): 690 VAC | Đạt | | | | |
| e | Điện áp cách điện(Ui): ≥ 440 V | Đạt | | | | |
| f | Điện áp chịu xung(Uimp): ≥ 8 KV | Đạt | | | | |
| g | Khả năng cắt ngắn mạch tối đa (Icu) tại 380/415V: ≥ 36 kA | Đạt | | | | |
| h | Tuổi thọ cơ khí (lần): ≥ 4000 | Đạt | | | | |
| i | Tuổi thọ điện (lần): ≥ 2000 | Đạt | | | | |
| j | Dải chỉnh dòng điện (trip unit) Dải chỉnh định bảo vệ quá tải (L) từ 0.8 đến 1 lần dòng định mức In | Đạt | | | | |
| 1.4 | MCCB 200A 3P | | | | | |
| a | Chức năng bảo vệ: - Loại 3 pha, tần số 50Hz, có chức năng bảo vệ quá tải và ngắn mạch. | Đạt | | | | |

| | | | | | |
|-----|--|-----|--|--|--|
| | - Sản xuất theo tiêu chuẩn IEC 60947 | | | | |
| b | Dòng danh định (In): Chi tiết theo sơ đồ thiết kế | Đạt | | | |
| c | Kiểu làm việc: Bằng tay | Đạt | | | |
| d | Điện áp hoạt động (Ue): 690 VAC | Đạt | | | |
| e | Điện áp cách điện(Ui): ≥ 440 V | Đạt | | | |
| f | Điện áp chịu xung(Uimp): ≥ 8 KV | Đạt | | | |
| g | Khả năng cắt ngắn mạch tối đa (Icu) tại 380/415V: ≥ 36 kA | Đạt | | | |
| h | Tuổi thọ cơ khí (lần): ≥ 4000 | Đạt | | | |
| i | Tuổi thọ điện (lần): ≥ 2000 | Đạt | | | |
| j | Dải chỉnh dòng điện (trip unit) Dải chỉnh định bảo vệ quá tải (L) từ 0.8 đến 1 lần dòng định mức In | Đạt | | | |
| 1.5 | MCCB 125A 3P | | | | |
| a | Chức năng bảo vệ: - Loại 3 pha, tần số 50Hz, có chức năng bảo vệ quá tải và ngắn mạch. - Sản xuất theo tiêu chuẩn IEC 60947 | Đạt | | | |
| b | Dòng danh định (In): Chi tiết theo sơ đồ thiết kế | Đạt | | | |
| c | Kiểu làm việc: Bằng tay | Đạt | | | |
| d | Điện áp hoạt động (Ue): 690 VAC | Đạt | | | |
| e | Điện áp cách điện(Ui): ≥ 440 V | Đạt | | | |
| f | Điện áp chịu xung(Uimp): ≥ 8 KV | Đạt | | | |
| g | Khả năng cắt ngắn mạch tối đa (Icu) tại 380/415V: ≥ 25 kA | Đạt | | | |
| h | Tuổi thọ cơ khí (lần): ≥ 4000 | Đạt | | | |
| i | Tuổi thọ điện (lần): ≥ 2000 | Đạt | | | |
| j | Dải chỉnh dòng điện (trip unit) Dải chỉnh định bảo vệ quá tải (L) từ 0.8 đến 1 lần dòng định mức In | Đạt | | | |
| 1.6 | MCB 16A 2P | | | | |
| a | Chức năng bảo vệ: - Loại 1 pha, tần số 50Hz, có chức năng bảo vệ quá tải và ngắn mạch. - Sản xuất theo tiêu chuẩn IEC 60898 | Đạt | | | |
| b | Dòng điện làm việc liên tục định mức (In): 16A | Đạt | | | |
| c | Kiểu làm việc: Bằng tay | Đạt | | | |
| d | Điện áp cách điện(Ui): ≥ 220 V | Đạt | | | |
| e | Điện áp chịu xung(Uimp): ≥ 4 KV | Đạt | | | |

| | | | | | | |
|-----|---|-----|--|--|--|--|
| f | Khả năng cắt ngắn mạch tối đa (I _{cn}) tại 220V: ≥ 6 kA | Đạt | | | | |
| g | Tuổi thọ cơ khí (lần): ≥ 4000 | Đạt | | | | |
| h | Tuổi thọ điện (lần): ≥ 2000 | Đạt | | | | |
| 1.7 | Thanh cái | | | | | |
| a | Vật liệu: - Thanh cái dẫn điện phải được làm bằng đồng có độ nguyên chất ≥ 99% đảm bảo có độ dẫn điện cao - Mạ chống ô xy hóa. | Đạt | | | | |
| b | Lắp đặt: - Thanh nối phải được lắp đặt cẩn thận bằng các bộ đỡ cách điện với khung thép của tủ. - Bộ đỡ cách điện phải có độ bền cơ học đủ để chịu áp lực lớn nhất của dòng điện khi ngắn mạch đối xứng. - Mỗi bộ phận phải có khả năng mở rộng bằng cách lắp đặt các ốc nối chuẩn | Đạt | | | | |
| c | Thanh bảo vệ và trung tính: - Các thanh cái bảo vệ (PE) và trung tính được lắp riêng (N). - Tiết diện thanh trung tính và nối đất theo đúng thiết kế (thanh cái N có tiết diện bằng 100% thanh cái pha; thanh cái PE có tiết diện bằng 50% thanh cái pha). - Đối với việc bố trí nhiều thanh dẫn song song cho một pha, khoảng cách giữa các thanh dẫn phải bằng tối thiểu chiều dày của các thanh dẫn | Đạt | | | | |
| d | Đánh màu: Thanh nối được đánh màu theo toàn bộ chiều dài theo tiêu chuẩn DIN 40705. - Pha A (L1): Đỏ. - Pha B (L2): Vàng. - Pha C (L3): Xanh lam. - Trung tính (N): Trắng hoặc xám. - Đất (PE): Xanh / Vàng | Đạt | | | | |
| 1.8 | Đồng hồ | | | | | |
| a | Số lượng: 2 | Đạt | | | | |
| b | Hiển thị: số | Đạt | | | | |
| c | Tham số đo: - Dòng điện (từng pha & trung tính hoặc 3 pha, trung bình, tổng). | Đạt | | | | |

| | | | | | |
|-----|---|-----|--|--|--|
| | - Điện áp (dây - dây, dây - pha, trung bình 3 pha). - Công suất thực, biểu kiến, phản kháng (từng pha, tổng 3 pha). - Hệ số công suất (từng pha, 3 pha) - Tần số (Hz). | | | | |
| 1.9 | Đèn báo có nguồn vào | | | | |
| a | Số lượng: 2 bộ | Đạt | | | |
| b | Chi tiết bộ đèn báo: Đỏ / Vàng / Xanh tương ứng 3 pha | Đạt | | | |
| 2 | Cáp điện DC M150 | | | | |
| a | Tiêu chuẩn áp dụng: AS/NZS 5000.1 hoặc tương đương | Đạt | | | |
| b | Số lượng ruột dẫn điện: 01 | Đạt | | | |
| c | Tiết diện danh định ruột dẫn điện : $\geq 150\text{mm}^2$ | Đạt | | | |
| d | Chất liệu ruột dẫn điện: Đồng | Đạt | | | |
| e | Kết cấu ruột dẫn điện: Sợi đồng bện | Đạt | | | |
| f | Số lượng sợi đồng bện: ≥ 700 sợi | Đạt | | | |
| g | Đường kính dây tham khảo: ≥ 20 mm | Đạt | | | |
| h | Lớp vỏ bọc cách điện: PVC | Đạt | | | |
| i | Chiều dày lớp vỏ bọc cách điện trung bình nhỏ nhất : $\geq 1,8$ mm | Đạt | | | |
| j | Cấp điện áp $U_0/U: \geq 0,6/1\text{kV}$ | Đạt | | | |
| k | Điện trở ruột dẫn ở $20^\circ\text{C}: \leq 0,129 \Omega/\text{km}$ | Đạt | | | |
| l | Thông tin in trên vỏ cáp: Hãng sản xuất, mã hiệu sản phẩm, tiêu chuẩn áp dụng, số mét, ... | Đạt | | | |
| m | Màu vỏ cáp: Một phần hai số lượng cáp điện có vỏ màu xanh và một phần hai số lượng còn lại có vỏ màu đỏ | Đạt | | | |
| 3 | Cáp điện DC M25 | | | | |
| a | Tiêu chuẩn áp dụng: AS/NZS 5000.1 hoặc tương đương | Đạt | | | |
| b | Số lượng ruột dẫn điện: 01 | Đạt | | | |
| c | Tiết diện danh định ruột dẫn điện : $\geq 25\text{mm}^2$ | Đạt | | | |
| d | Chất liệu ruột dẫn điện: Đồng | Đạt | | | |
| e | Kết cấu ruột dẫn điện: Sợi đồng bện | Đạt | | | |
| f | Số lượng sợi đồng bện: ≥ 180 sợi | Đạt | | | |
| g | Đường kính dây tham khảo : $\geq 9,0$ mm | Đạt | | | |
| h | Lớp vỏ bọc cách điện: PVC | Đạt | | | |
| i | Chiều dày lớp vỏ bọc cách điện trung bình nhỏ nhất : $\geq 1,2$ mm | Đạt | | | |
| j | Cấp điện áp $U_0/U: \geq 0,6/1\text{kV}$ | Đạt | | | |

Minh *Minh*

| | | | | | | |
|----------|---|-----|--|--|--|--|
| k | Điện trở ruột dẫn ở 20 °C: $\leq 0,780 \Omega/\text{km}$ | Đạt | | | | |
| l | Thông tin in trên vỏ cáp: Hãng sản xuất, mã hiệu sản phẩm, tiêu chuẩn áp dụng, số mét, ... | Đạt | | | | |
| m | Màu vỏ cáp: Một phần hai số lượng cáp điện có vỏ màu xanh và một phần hai số lượng còn lại có vỏ màu đỏ | Đạt | | | | |
| 4 | Đầu cosse M150 + bọc đầu cosse | | | | | |
| a | Sử dụng cho cáp điện: tiết diện 150 mm^2 | Đạt | | | | |
| b | Loại đầu cosse: SC | Đạt | | | | |
| c | Chất liệu đầu cosse: đồng nguyên chất $\geq 99\%$ có mạ thiếc | Đạt | | | | |
| d | Tiêu chuẩn áp dụng: TCVN 3624-81 hoặc tương đương | Đạt | | | | |
| e | Bọc đầu cosse: nhựa màu | Đạt | | | | |
| 5 | Đầu cosse M25 + bọc đầu cosse | | | | | |
| a | Sử dụng cho cáp điện: tiết diện 25 mm^2 | Đạt | | | | |
| b | Loại đầu cosse: SC | Đạt | | | | |
| c | Chất liệu đầu cosse: đồng nguyên chất $\geq 99\%$ có mạ thiếc | Đạt | | | | |
| d | Tiêu chuẩn áp dụng: TCVN 3624-81 hoặc tương đương | Đạt | | | | |
| e | Bọc đầu cosse: nhựa màu | Đạt | | | | |
| 6 | Dây điện 1*1 mm² | | | | | |
| a | Tiêu chuẩn áp dụng: TCVN 6610-3 /IEC 60227-3 hoặc tương đương | Đạt | | | | |
| b | Số lượng ruột dẫn điện: 01 | Đạt | | | | |
| c | Tiết diện danh định ruột dẫn điện : $\geq 1 \text{ mm}^2$ | Đạt | | | | |
| d | Chất liệu ruột dẫn điện: Đồng | Đạt | | | | |
| e | Kết cấu ruột dẫn điện: Sợi đồng bện | Đạt | | | | |
| f | Số lượng sợi đồng bện: ≥ 25 sợi | Đạt | | | | |
| g | Đường kính tổng gần đúng: $\geq 2,5 \text{ mm}$ | Đạt | | | | |
| h | Lớp vỏ bọc cách điện: PVC | Đạt | | | | |
| i | Chiều dày lớp vỏ bọc cách điện : $\geq 0,6 \text{ mm}$ | Đạt | | | | |
| j | Cấp điện áp U_0/U : $\geq 300/500\text{V}$ | Đạt | | | | |
| k | Điện trở ruột dẫn ở 20 °C: $\leq 19,5 \Omega/\text{km}$ | Đạt | | | | |
| l | Thông tin in trên vỏ cáp: Hãng sản xuất, mã hiệu sản phẩm, tiêu chuẩn áp dụng, số mét, ... | Đạt | | | | |
| 7 | Dây điện 1*2 mm² | | | | | |
| a | Tiêu chuẩn áp dụng: TCVN 6610-3 /IEC 60227-3 hoặc tương đương | Đạt | | | | |

| | | | | | |
|-----------|--|-----|--|--|--|
| b | Số lượng ruột dẫn điện: 01 | Đạt | | | |
| c | Tiết diện danh định ruột dẫn điện : $\geq 2\text{mm}^2$ | Đạt | | | |
| d | Chất liệu ruột dẫn điện: Đồng | Đạt | | | |
| e | Kết cấu ruột dẫn điện: Sợi đồng bện | Đạt | | | |
| f | Số lượng sợi đồng bện: ≥ 30 sợi | Đạt | | | |
| g | Đường kính tổng gần đúng: ≥ 3 mm | Đạt | | | |
| h | Lớp vỏ bọc cách điện: PVC | Đạt | | | |
| i | Chiều dày lớp vỏ bọc cách điện : $\geq 0,7$ mm | Đạt | | | |
| j | Cấp điện áp U_0/U : $\geq 450/750\text{V}$ | Đạt | | | |
| k | Điện trở ruột dẫn ở 20°C : $\leq 13,3 \Omega/\text{km}$ | Đạt | | | |
| l | Thông tin in trên vỏ cáp: Hãng sản xuất, mã hiệu sản phẩm, tiêu chuẩn áp dụng, số mét, ... | Đạt | | | |
| 8 | Đèn led đôi chiếu sáng thả trần (2*20W) | Đạt | | | |
| a | Điện áp làm việc: danh định 220V/1 pha/ 50 hz | Đạt | | | |
| b | Công nghệ đèn: LED | Đạt | | | |
| c | Đáp ứng tiêu chuẩn: TCVN 11846 và TCVN 10885-2-1 hoặc tương đương | Đạt | | | |
| d | Công suất: $\leq 20\text{W}$ | Đạt | | | |
| e | Hệ số trả màu CRI: ≥ 82 . | Đạt | | | |
| f | Hệ số công suất: $\geq 0,5$. | Đạt | | | |
| g | Thân thiện môi trường: hàm lượng thủy ngân bằng 0. | Đạt | | | |
| h | Tuổi thọ: ≥ 30000 giờ | Đạt | | | |
| i | Bóng đèn: T8 dài 1200 mm rộng 27 mm. | Đạt | | | |
| j | Máng đèn: Loại tán quang treo bóng kép | Đạt | | | |
| k | Phụ kiện lắp đặt: Phụ kiện lắp đặt đồng bộ với hệ thống bóng đèn treo trần | Đạt | | | |
| 9 | Ống nhựa luồn 16 | Đạt | | | |
| a | Đường kính ngoài 16 mm | Đạt | | | |
| b | Bề dày ống: $\geq 1,1$ mm | Đạt | | | |
| c | Lực nén: $\geq 320\text{N}$ | Đạt | | | |
| d | Tiêu chuẩn áp dụng, đạt một trong các tiêu chuẩn BS EN61386-21, BS EN50086-2-1, BS 6099-2-2 hoặc tương đương | Đạt | | | |
| 10 | Bộ (đế+mặt+6 hạt công tắc) | | | | |
| a | Đế nhựa gắn nổi | Đạt | | | |
| b | Mặt nhựa cho phép gắn tối đa 6 công tắc | Đạt | | | |
| c | Công tắc 1 chiều đảm bảo tối thiểu 40.000 lần tắt / bật | Đạt | | | |

R. Minh
V. Minh

| | | | | | | |
|-----------|--|-----|--|--|--|--|
| d | Tiêu chuẩn áp dụng hạt công tắc: TCVN 6480-1: 2008 hoặc tương đương | Đạt | | | | |
| 11 | Bộ (đế+mặt+1 hạt công tắc) | | | | | |
| a | Đế nhựa gắn nổi | Đạt | | | | |
| b | Mặt nhựa cho phép gắn tối đa 2 công tắc | Đạt | | | | |
| c | Công tắc 1 chiều đảm bảo tối thiểu 40.000 lần tắt / bật | Đạt | | | | |
| d | Tiêu chuẩn áp dụng hạt công tắc: TCVN 6480-1: 2008 hoặc tương đương | Đạt | | | | |
| 12 | Bộ (đế+mặt+2 ổ cắm) | | | | | |
| a | Đế nhựa gắn nổi | Đạt | | | | |
| b | Mặt nhựa cho phép gắn tối đa 2 ổ cắm | Đạt | | | | |
| c | Tiêu chuẩn áp dụng ổ cắm: TCVN 6188-1: 2007 hoặc tương đương | Đạt | | | | |
| 13 | Cáp điện Cu/XLPE/PVC 1*185 mm² | | | | | |
| a | Loại cáp: Cáp CXV dùng cho hệ thống truyền tải và phân phối điện, cáp điện áp 0,6/1 kV, lắp đặt cố định. | Đạt | | | | |
| b | Tiêu chuẩn áp dụng: Một trong các tiêu chuẩn - TCVN 5935-1/ IEC 60502-1 - TCVN 6612/ IEC 60228 Hoặc tương đương | Đạt | | | | |
| c | Dây dẫn: - Tiết diện ruột dẫn danh định: $\geq 185 \text{mm}^2$. - Ruột dẫn tròn xoắn ép chặt. - Đường kính ruột dẫn danh định: $\geq 15,7 \text{m}$. - Chiều dày cách điện trung bình nhỏ nhất: $\geq 1,6 \text{mm}$. - Điện trở tối đa ở 20°C : $\leq 0,0991 \Omega$. | Đạt | | | | |
| d | Chiều dày cách điện trung bình nhỏ nhất: $\geq 1,6 \text{mm}$. | Đạt | | | | |
| e | Cách điện dây dẫn: XLPE | Đạt | | | | |
| f | Vỏ bọc cáp: PVC | Đạt | | | | |
| g | Cáp điện áp U_0/U : 0,6/1 kV | Đạt | | | | |
| h | Điện áp thử: 3,5 kV (5 phút) | Đạt | | | | |
| i | Nhiệt độ làm việc dài hạn cho phép của ruột dẫn: $\geq 90^\circ\text{C}$ | Đạt | | | | |
| 14 | Cáp điện Cu/XLPE/PVC 3*50+1*25 mm² | | | | | |
| a | Loại cáp: Cáp CXV dùng cho hệ thống truyền tải và phân phối điện, cáp điện áp 0,6/1 kV, lắp đặt cố định. | Đạt | | | | |

| | | | | | | |
|-----------|---|-----|--|--|--|--|
| b | Tiêu chuẩn áp dụng: Một trong các tiêu chuẩn - TCVN 5935-1/ IEC 60502-1 - TCVN 6612/ IEC 60228 Hoặc tương đương | Đạt | | | | |
| c | Dây pha: - Tiết diện ruột dẫn danh định: $\geq 50\text{mm}^2$. - Ruột dẫn tròn xoắn ép chặt. - Đường kính ruột dẫn danh định: $\geq 8,2\text{mm}$. - Chiều dày cách điện trung bình nhỏ nhất: $\geq 1,0\text{mm}$. - Điện trở tối đa ở 20°C : $\leq 0,387\Omega$. | Đạt | | | | |
| d | Dây trung tính: - Tiết diện ruột dẫn danh định: $\geq 25\text{mm}^2$. - Ruột dẫn tròn xoắn ép chặt. - Đường kính ruột dẫn danh định: $\geq 5,9\text{mm}$. - Chiều dày cách điện trung bình nhỏ nhất: $\geq 0,9\text{mm}$. Điện trở tối đa ở 20°C : $\leq 0,727\Omega$. | Đạt | | | | |
| e | Chiều dày vỏ bọc: $\geq 1,8\text{mm}$. | Đạt | | | | |
| f | Cách điện dây pha và trung tính: XLPE | Đạt | | | | |
| g | Vỏ bọc cáp: PVC | Đạt | | | | |
| h | Lớp đệm: Điền đầy bằng PP quấn PET hoặc PVC | Đạt | | | | |
| i | Cấp điện áp U_0/U : 0,6/1 kV | Đạt | | | | |
| j | Điện áp thử: 3,5 kV (5 phút) | Đạt | | | | |
| 15 | Cắt lọc sét 630A/3P | | | | | |
| a | Chức năng, chủng loại cắt lọc sét: Có khả năng cắt lọc sét và các xung quá áp lan truyền theo đường cấp nguồn AC điện lưới, nhằm cung cấp nguồn điện an toàn cho tất cả các thiết bị viễn thông nối vào ngõ ra của bộ cắt lọc sét | Đạt | | | | |
| b | - Điện áp danh định: 220 – 277VAC; - Số pha: 3 pha, Ph-N; - Dòng điện danh định: 630A - Tần số: 50Hz | Đạt | | | | |
| c | Điện áp làm việc liên tục lớn nhất U_c (Max Continuous Operating Voltage): $\geq 480\text{Vrms}$ Thời gian đáp ứng (Operating Time): $\leq 1\text{ns}$ | Đạt | | | | |
| d | Sử dụng trong hệ thống phân phối nguồn: TT, TN-S, TN-C, TN-C-S (MEN) | Đạt | | | | |
| e | Cấu hình bảo vệ nhiều tầng: - Lớp bảo vệ thứ 1: Bảo vệ sơ cấp pha-trung tính (Ph-N) và trung tính - đất (N-E); - Lớp bảo vệ thứ 2: sử dụng mạch lọc thông thấp L-C ; - Lớp bảo vệ thứ 3: Bảo vệ thứ cấp mạch pha-trung tính (Ph-N) | Đạt | | | | |

R. Minh *1/11/15*

| | | | | | | |
|-----------|--|-----|--|--|--|--|
| f | Khả năng bảo vệ sét sơ cấp cho từng pha: $\geq 135\text{kA}$ 8/20 μs Ph-N | Đạt | | | | |
| g | Khả năng bảo vệ sét thứ cấp cho từng pha: $\geq 50\text{kA}$ 8/20 μs Ph-N | Đạt | | | | |
| h | Khả năng bảo vệ sét N-E: $\geq 100\text{ kA}$ 10/350 μs , $\geq 150\text{ kA}$ 8/20 μs | Đạt | | | | |
| i | Mạch lọc L-C (lớp bảo vệ thứ 2): Lọc xung quá áp bằng mạch lọc thông thấp L-C bao gồm: Cuộn cảm và tụ điện. Cuộn cảm mắc nối tiếp chịu được dòng tải $\geq 630\text{A}$ | Đạt | | | | |
| j | Điện áp rơi khi đầy tải: $\leq 2\text{V}$ | Đạt | | | | |
| k | Hiệu suất sử dụng năng lượng: $\geq 99\%$ | Đạt | | | | |
| l | Tần số đáp ứng của bộ lọc: 3dB điểm dưới 3000Hz | Đạt | | | | |
| m | Điện áp thông qua ở tất cả các chế độ: Nhỏ hơn 2 lần điện áp định | Đạt | | | | |
| n | Tiêu chuẩn (Sơ cấp và thứ cấp): IEC 61643-1 Tiêu chuẩn (N-E): IEC 61643-1 | Đạt | | | | |
| o | Tiêu chuẩn (Chịu đựng xung sét): ANSI C62.41 and AS 1768 Cat. A, B and C surge tests | Đạt | | | | |
| p | Cảnh báo: - Hiện thị trạng thái làm việc bằng LED, đèn chỉ thị Mov - Có khả năng kết nối cảnh báo với các thiết bị cảnh báo bên ngoài thông qua tiếp điểm khô - Tích hợp bộ đếm xung sét, lưu giữ dữ liệu các sự kiện xảy ra trong bộ cắt lọc sét và có thể truy cập kiểm tra | Đạt | | | | |
| 1 | Bảng đồng 30*2 | | | | | |
| a | Chất liệu: đồng tinh khiết | Đạt | | | | |
| b | Độ rộng: $\geq 30\text{ mm}$ | Đạt | | | | |
| c | Độ dày: $\geq 2\text{ mm}$ | Đạt | | | | |
| d | Trên bảng đồng có khoan sẵn lỗ đường kính 6,2mm, khoảng cách 200mm / lỗ, lắp sẵn ê cu bu long M6 | Đạt | | | | |
| e | Lắp đặt dọc theo rack máy dưới sàn nâng, định vị chạy dọc cạnh máng cáp điện bằng sứ đỡ cách điện | Đạt | | | | |
| 17 | Cáp đất M150 | | | | | |
| a | Mục đích sử dụng: Dùng cho tiếp, nối đất bảo vệ | Đạt | | | | |
| b | Yêu cầu kỹ thuật: - Dây điện lực mềm 1 lõi. Vật liệu chế tạo ruột dẫn: Đồng - Kết cấu: Dây có lõi ruột đồng bện - Vỏ bọc bên ngoài: PVC - Tiết diện danh định: 150 mm ² - Điện trở tối đa ở 20°C: $\leq 0.129\ \Omega/\text{km}$ - Chiều dày cách điện danh định: $\geq 1.8\text{ mm}$ - Điện áp hoạt động (V): 450/750V | Đạt | | | | |

| | | | | | | |
|-----------|--|-----|--|--|--|--|
| | <ul style="list-style-type: none"> - Nhiệt độ làm việc cho phép: $\geq 70^{\circ}\text{C}$ - Tiêu chuẩn áp dụng: TCVN 6612/IEC 60228, TCVN 6610-3/IEC 60227-3, AS/NZS 5000.1 hoặc tương đương - Vò cáp có màu vàng xanh. Trên vò có ghi rõ các thông tin sau: hãng sản xuất, mã hiệu sản phẩm, các thông số cơ bản và in số m cáp. | | | | | |
| 18 | Tấm sàn thép lõi xi măng nhẹ 600*600*35mm | | | | | |
| a | <p>Yêu cầu chung:</p> <ul style="list-style-type: none"> - Tấm sàn khuôn thép lõi xi măng nhẹ chống cháy, mặt phủ HPL, thiết kế dạng khuôn đúc bằng thép cứng, mặt thép trên / dưới dày 0.6–2mm. - Được sử dụng cho phòng máy tính, trung tâm dữ liệu, trung tâm điều khiển điện, ... | Đạt | | | | |
| b | Kích thước: 600x600x35mm. | Đạt | | | | |
| c | Trọng lượng: 12-19kg. | Đạt | | | | |
| d | <p>Tiêu chuẩn áp dụng:</p> <ul style="list-style-type: none"> - CISCA Standards & BS EN 12825:2001 & PSA MOB PF2 PS/SPU March 1992; - ASTM E84-05: Flame Spread 0 - Smoke Formation 0; - ASTM E136-4 Fire Test; - BS476-4: 1970 Non-combustible | Đạt | | | | |
| e | <ul style="list-style-type: none"> - Concentrated load (deflection $\leq \pm 2.54\text{mm} / \leq \pm 0.25\text{mm}$): $\geq 360\text{kg}$; - Ultimate Load: $\geq 11558\text{ N}$; - Uniform Load Deflection $\leq \pm 0.025\text{mm}$: $\geq 12447\text{ N/m}^2$ - Impact Load: $\geq 45\text{Kg}$ | Đạt | | | | |
| 19 | Tấm sàn thông hơi 600x600x35 mm | | | | | |
| a | <p>Yêu cầu chung:</p> <ul style="list-style-type: none"> - Tấm sàn thông hơi cấu tạo bằng thép và thép bê mặt dày 1,5mm có lỗ thông gió đục lỗ không cần vật liệu, hàn lưới thủ công cho ống vuông đáy với thép gia cường dày 1,2mm và dày 2mm. Bề mặt có thể là tấm thông gió HPL chống tĩnh điện. - Được sử dụng cho phòng máy tính, trung tâm dữ liệu, trung tâm điều khiển điện, ... | | | | | |
| b | Kích thước: 600x600x35mm. | | | | | |
| c | Tỷ lệ thông gió: $\geq 36\%$ và $\leq 45\%$ | | | | | |
| d | Tiêu chuẩn áp dụng: | | | | | |

Handwritten signature

Handwritten signature

| | | | | | | |
|-----------|---|-----|--|--|--|--|
| | - BS476-4: 1970 Non-combustible | | | | | |
| 20 | Chân sàn nâng và phụ kiện | | | | | |
| a | Thông số vật lý: - Chiều cao hoàn thiện tối thiểu 700mm - Vật liệu bằng thép mạ, khả năng chịu tải dọc trục của chân đế dạng đứng: ≥ 2.700 kg mà không bị biến dạng. | Đạt | | | | |
| b | Mũ chụp: - Mũ chụp có ren thay đổi độ cao và có đệm nhựa PVC chống ồn: kích thước $\geq 3\text{mm} \times 74\text{mm} \times 74\text{mm}$ hoặc thép tấm D90 dày $\geq 3\text{mm}$. | Đạt | | | | |
| c | Chân đế: - Ống tuýp chân đế : $\geq D25\text{mm}$, dày $\geq 1,2\text{mm}$. - Mặt chân đế dưới : $\geq 2\text{mm} \times 100\text{mm} \times 100\text{mm}$. | Đạt | | | | |
| d | Thanh giằng: - Phù hợp và tương thích với hệ sàn nâng 600mm x 600mm. - Vật liệu bằng thép mạ, độ dày $\geq 0,8\text{mm}$, bề mặt thanh giằng và chân đế tiếp giáp với tấm sàn có lớp đệm cao su chống ồn. | Đạt | | | | |
| e | Tiếp đất các chân đế: - Nối giữa các chân đế: Cáp đất vàng xanh tiết diện $\geq 6\text{mm}^2$. - Từ hệ chân đế đến bảng đất chính trong phòng máy: tối thiểu 02 cáp đất vàng xanh tiết diện $\geq 16\text{mm}^2$. | Đạt | | | | |
| 21 | Sơn sàn epoxy | | | | | |
| a | Loại sơn epoxy gốc nước | Đạt | | | | |
| b | Thi công sơn 03 lớp (01 lớp lót + 02 lớp phủ), dày từ 0.3 – 0.5mm | Đạt | | | | |
| c | Sơn lót hai thành phần: - Nhiệt độ đóng rắn $\geq 10^\circ\text{C}$ - Độ mài mòn theo Böhme: $\leq 5 \text{ cm}^3/50 \text{ cm}^2$ - Hệ số khuếch tán hơi nước: $\geq 23500 \mu\text{H}_2\text{O}$ - Tỷ trọng ở 25°C thành phần A: $1,00 \pm 0,05 \text{ g/cm}^3$, thành phần B: $1,01 \pm 0,05 \text{ g/cm}^3$. - Độ nhớt ở 25°C thành phần A 30 ± 5 giây, thành phần B ≥ 100 giây - Thời gian khô bề mặt: ≤ 5 giờ - Thời gian có thể đi lại: ≤ 24 giờ | Đạt | | | | |
| d | Sơn phủ hai thành phần: - Nhiệt độ đóng rắn $\geq 10^\circ\text{C}$ - Độ mài mòn theo Böhme: $\leq 5 \text{ cm}^3/50 \text{ cm}^2$ - Hệ số khuếch tán hơi nước: $\geq 23500 \mu\text{H}_2\text{O}$ - Tỷ trọng ở 25°C thành phần A: $1,3 \pm 0,05 \text{ g/cm}^3$, thành phần B: $1,1 \pm 0,05 \text{ g/cm}^3$. | Đạt | | | | |

| | | | | | | |
|-----------|--|-----|--|--|--|--|
| | - Độ nhót ở 25 °C thành phần A: 420±5 giây, thành phần B: 60±5 giây - Thời gian thi công lớp tiếp theo sau: ≤12 giờ - Thời gian có thể đi lại: ≤24 giờ | | | | | |
| 22 | Dán cách nhiệt sàn tấm dán chuyên dụng | | | | | |
| a | Loại vật liệu: Mút xốp polyolefin được phủ một lớp nhôm có lớp lưới gân tăng cứng dày tối thiểu 9μm. | Đạt | | | | |
| b | Tỉ trọng: $\geq 25\text{kg/m}^3 \pm 3\%$ (chỉ tính lớp mút xốp) | Đạt | | | | |
| c | Độ dày cách nhiệt: $\geq 25\text{mm}$ | Đạt | | | | |
| d | Hệ số dẫn nhiệt: $K=0.032\text{W/mK}$ ở 23°C hoặc tốt hơn | Đạt | | | | |
| e | Độ thấm thấu hơi nước: $8.19 \times 10^{-15} \text{ Kg/Pa.s.m}$ hoặc tốt hơn | Đạt | | | | |
| f | Hệ số kháng thấm thấu hơi ẩm: $\mu > 15,000$ | Đạt | | | | |
| g | Tiêu chuẩn chống cháy và khói: BS476: Class O hoặc tương đương | Đạt | | | | |
| h | Tiêu chuẩn về khói và khí độc trong khói: Đạt tiêu chuẩn ISO 5659-2 (1994) (hoặc tương đương) về mật độ khói và khí độc trong khói. | Đạt | | | | |
| 23 | Dán cách nhiệt trần tấm dán chuyên dụng | | | | | |
| a | Tên vật liệu: Mút xốp polyolefin được phủ một lớp nhôm có lớp lưới gân tăng cứng dày 9μm | Đạt | | | | |
| b | Tỉ trọng: $\geq 25\text{kg/m}^3 \pm 3\%$ (chỉ tính lớp mút xốp) | Đạt | | | | |
| c | Độ dày cách nhiệt: $\geq 15\text{mm}$ | Đạt | | | | |
| d | Hệ số dẫn nhiệt: $K=0.032\text{W/mK}$ ở 23°C hoặc tốt hơn | Đạt | | | | |
| e | Độ thấm thấu hơi nước: $8.19 \times 10^{-15} \text{ Kg/Pa.s.m}$ hoặc tốt hơn | Đạt | | | | |
| f | Hệ số kháng thấm thấu hơi ẩm: $\mu > 15,000$ | Đạt | | | | |
| g | Tiêu chuẩn chống cháy và khói: BS476: Class O hoặc tương đương | Đạt | | | | |
| h | Tiêu chuẩn về khói và khí độc trong khói: Đạt tiêu chuẩn ISO 5659-2 (1994) (hoặc tương đương) về mật độ khói và khí độc trong khói. | Đạt | | | | |
| 24 | Bậc lên xuống | | | | | |
| a | Vật liệu khung đỡ: Thép hộp hoặc thép V | Đạt | | | | |
| b | Kích thước bậc: Độ cao cổ bậc $\geq 200\text{mm}$, độ rộng bậc $\geq 200\text{mm}$, chiều dài bậc $\geq 1000\text{mm}$ | Đạt | | | | |
| c | Vật liệu ốp mép cổ bậc: Inox $V \geq 4$ | Đạt | | | | |

R. Minh *Phu*

| | | | | | |
|----|--|-----|--|--|--|
| 25 | Máng sắt sơn tĩnh điện đục lỗ 400*100 và phụ kiện lắp đặt | | | | |
| a | Yêu cầu chung | Đạt | | | |
| b | Yêu cầu: - Để đảm bảo tính đồng bộ hệ thống, yêu cầu các sản phẩm của hệ thống máng cáp và phụ kiện phải được cung cấp của cùng một nhà sản xuất duy nhất cho toàn bộ hệ thống - Có giấy chứng nhận sản phẩm phù hợp tiêu chuẩn TCVN 10688:2015 hoặc IEC 61537 (hoặc tương đương). | Đạt | | | |
| c | Tiếp đất: Hệ thống thang máng cáp có tiếp đất để bảo vệ. | Đạt | | | |
| d | Màu sắc: Sơn tĩnh điện màu ghi sáng với thang/máng cáp rộng 400mm | Đạt | | | |
| e | Tiêu chuẩn áp dụng: Tiêu chuẩn IEC 61537 (hoặc tương đương) | Đạt | | | |
| f | Máng cáp 400mm | Đạt | | | |
| g | Kích thước (dài x rộng x cao): 2500x400x100 mm | Đạt | | | |
| h | Độ dày tôn: ≥ 2 mm | Đạt | | | |
| i | Công nghệ hàn: Hàn điện cực | Đạt | | | |
| j | Định vị cáp: Đục lỗ $\varnothing 12$ | Đạt | | | |
| k | Nối máng cáp thẳng: Cao 100 rộng 400 mm | Đạt | | | |
| l | Cút nối máng cáp T: Cao 100 rộng 400 mm | Đạt | | | |
| m | Cút nối máng cáp X: Cao 100 rộng 400 mm | Đạt | | | |
| n | Chặn cuối máng: Cao 100 rộng 400 mm | Đạt | | | |
| o | Cút nối vuông máng cáp L: Cao 100 rộng 400 mm | Đạt | | | |
| p | Phụ kiện lắp đặt: Phụ kiện lắp đặt đồng bộ và đầy đủ cho máng cáp âm sàn nâng | Đạt | | | |

1.3. Các yêu cầu khác: Không

Mục 2. Bản vẽ

E-HSMT này gồm có các bản vẽ trong danh mục sau đây [trường hợp không có bản vẽ kèm theo thì phải ghi rõ "Không có bản vẽ"]:

| Danh mục bản vẽ | | |
|-----------------|---------------------------|---|
| Bản vẽ số | Tên bản vẽ | Mục đích sử dụng |
| Bản vẽ số 1 | Mặt bằng lắp đặt thiết bị | Kích thước phòng máy, vị trí lắp đặt thiết bị trong phòng máy |
| Bản vẽ số 2 | Mặt cắt | Kích thước phòng máy, vị trí lắp đặt thiết bị trong phòng máy |

| | | |
|-------------|-----------------------------------|--|
| Bản vẽ số 3 | Vị trí cấp AC cho PM T3 | Cung cấp điểm cấp nguồn AC tại phòng nguồn |
| Bản vẽ số 4 | Mặt bằng lắp đặt sàn nâng | Lắp đặt sàn nâng |
| Bản vẽ số 5 | Mặt bằng lắp đặt máng cáp | Mặt bằng lắp đặt máng cáp |
| Bản vẽ số 6 | Sơ đồ SLD tủ phân phối AC 630A/3P | Sơ đồ một sợi tủ phân phối AC để thiết kế chế tạo tủ |

Mục 3. Kiểm tra và thử nghiệm

Các kiểm tra và thử nghiệm cần tiến hành gồm có:

- Kiểm tra hàng hóa đúng với Hợp đồng trước khi lắp đặt.
- Bài đo kiểm nghiệm thu lắp đặt hoàn thành công bố sau khi hai bên chủ đầu tư và nhà thầu thống nhất.

R. Minh *Minh*

Phần 3A. ĐIỀU KIỆN HỢP ĐỒNG**Chương VI. ĐIỀU KIỆN CHUNG CỦA HỢP ĐỒNG**

| | |
|---|--|
| <p>1. Định nghĩa</p> | <p>Trong hợp đồng này, các từ ngữ dưới đây được hiểu như sau:</p> <p>1.1. “Chủ đầu tư” là tổ chức được quy định tại E-ĐKCT;</p> <p>1.2. “Hợp đồng” là thỏa thuận giữa Chủ đầu tư và Nhà thầu, thể hiện bằng văn bản, được hai bên ký kết, bao gồm cả phụ lục và tài liệu kèm theo;</p> <p>1.3. “Nhà thầu” là nhà thầu trúng thầu (có thể là nhà thầu độc lập hoặc liên danh) và được quy định tại E-ĐKCT;</p> <p>1.4. “Nhà thầu phụ” là tổ chức, cá nhân ký hợp đồng với nhà thầu để tham gia thực hiện dịch vụ liên quan;</p> <p>1.5. “Tài liệu hợp đồng” là các tài liệu được liệt kê trong Hợp đồng, bao gồm bất kỳ bản sửa đổi, bổ sung nào của Hợp đồng;</p> <p>1.6. “Giá hợp đồng” là giá trị ghi trong hợp đồng giữa chủ đầu tư và nhà thầu, là tổng số tiền ghi trong hợp đồng cho việc cung cấp hàng hóa và dịch vụ liên quan. Giá hợp đồng đã bao gồm tất cả các chi phí về thuế, phí, lệ phí (nếu có);</p> <p>1.7. “Ngày” là ngày dương lịch; “năm” là 365 ngày;</p> <p>1.8. “Hàng hóa” gồm máy móc, thiết bị, nguyên liệu, nhiên liệu, vật liệu, vật tư, phụ tùng; sản phẩm; phương tiện; hàng tiêu dùng; hóa chất, vật tư xét nghiệm, thiết bị y tế; phần mềm thương mại.;</p> <p>1.9. “Dịch vụ liên quan” bao gồm các dịch vụ như lắp đặt, duy tu, bảo dưỡng, sửa chữa ban đầu, bảo hiểm lắp đặt, bảo hiểm sửa chữa hoặc cung cấp các dịch vụ sau bán hàng khác như đào tạo, chuyển giao công nghệ...;</p> <p>1.10. “Hoàn thành” là việc Nhà thầu hoàn tất các dịch vụ liên quan theo các điều khoản và điều kiện quy định tại Hợp đồng;</p> <p>1.11. “Địa điểm dự án” là địa điểm được quy định tại E-ĐKCT.</p> <p>1.12. “Thời gian thực hiện hợp đồng” được tính từ ngày hợp đồng có hiệu lực cho đến khi các bên đã hoàn thành các nghĩa vụ theo hợp đồng đã ký.</p> |
| <p>2. Hồ sơ hợp đồng và thứ tự ưu tiên</p> | <p>2.1. Tất cả các tài liệu quy định tại Mục 2.2 E-ĐKC (bao gồm cả các phần của tài liệu) sẽ cấu thành Hợp đồng để tạo thành thể thống nhất, có tính tương hỗ, bổ sung và giải thích cho nhau.</p> <p>2.2. Các tài liệu cấu thành Hợp đồng được sắp xếp theo thứ tự ưu tiên sau đây:</p> <p>a) Văn bản hợp đồng, kèm theo các phụ lục hợp đồng;</p> <p>b) E-ĐKCT của hợp đồng đã được điền đầy đủ các nội dung và bao gồm cả các nội dung hiệu chỉnh, bổ sung, làm rõ trong quá trình lựa</p> |

| | |
|---|--|
| | <p>chọn nhà thầu, hoàn thiện hợp đồng (nếu có);</p> <p>c) Biên bản hoàn thiện hợp đồng;</p> <p>d) E-ĐKC của hợp đồng;</p> <p>đ) Quyết định phê duyệt kết quả lựa chọn nhà thầu;</p> <p>e) Thư chấp thuận E-HSDT và trao hợp đồng;</p> <p>g) E-HSDT và các văn bản làm rõ E-HSDT (nếu có) của Nhà thầu;</p> <p>h) E-HSMT và các tài liệu sửa đổi, làm rõ E-HSMT (nếu có);</p> <p>i) Các tài liệu khác quy định tại E-ĐKCT.</p> <p>2.3. Tài liệu hợp đồng là một phần của hồ sơ hợp đồng quy định tại Điều 65 của Luật Đấu thầu và được các bên ký số để tạo thành hợp đồng điện tử bao gồm:</p> <p>a) Văn bản hợp đồng;</p> <p>b) Điều kiện cụ thể của hợp đồng được điền đầy đủ toàn bộ nội dung và bao gồm cả các nội dung hiệu chỉnh, bổ sung, làm rõ trong quá trình lựa chọn nhà thầu;</p> <p>c) Phụ lục hợp đồng gồm danh mục chi tiết về phạm vi công việc, biểu giá, tiến độ thực hiện (nếu có);</p> <p>d) Tài liệu khác (nếu có).</p> |
| <p>3. Luật và ngôn ngữ</p> | <p>Luật điều chỉnh hợp đồng là luật Việt Nam, ngôn ngữ của hợp đồng là tiếng Việt.</p> |
| <p>4. Thông báo</p> | <p>4.1. Bất cứ thông báo nào của một bên gửi cho bên kia liên quan đến hợp đồng phải được thể hiện bằng văn bản, theo địa chỉ quy định tại E-ĐKCT. Thuật ngữ “bằng văn bản” có nghĩa là hình thức truyền đạt thông tin dưới dạng viết và có bằng chứng về việc tiếp nhận thông tin.</p> <p>4.2. Thông báo của một bên sẽ được coi là có hiệu lực kể từ ngày bên kia nhận được hoặc theo ngày hiệu lực nêu trong thông báo, tùy theo ngày nào đến muộn hơn.</p> |
| <p>5. Bảo đảm thực hiện hợp đồng</p> | <p>5.1. Bảo đảm thực hiện hợp đồng phải được nộp lên Chủ đầu tư không muộn hơn ngày quy định tại Thư chấp thuận E-HSDT và trao hợp đồng. Bảo đảm thực hiện hợp đồng được thực hiện bằng một hoặc các hình thức sau:</p> <p>a) Đặt cọc bằng Séc bảo chi hoặc nộp tiền mặt hoặc chuyển khoản vào tài khoản của chủ đầu tư đối với bảo đảm thực hiện hợp đồng có giá trị dưới 50 triệu đồng và thời gian có hiệu lực của Séc bảo chi phù hợp với thời gian thực hiện gói thầu;</p> <p>b) Nộp thư bảo lãnh của tổ chức tín dụng trong nước, chi nhánh ngân hàng nước ngoài được thành lập theo pháp luật Việt Nam;</p> <p>c) Nộp giấy chứng nhận bảo hiểm bảo lãnh của doanh nghiệp bảo hiểm phi nhân thọ trong nước, chi nhánh doanh nghiệp bảo hiểm phi nhân thọ</p> |

R Minh

Minh

| | |
|---|---|
| | <p>nhân thợ nước ngoài được thành lập theo pháp luật Việt Nam.</p> <p>Bảo đảm thực hiện hợp đồng theo quy định tại điểm b và điểm c khoản này là bảo đảm không có điều kiện (trả tiền khi có yêu cầu), theo mẫu quy định tại Phần 4 hoặc một mẫu khác được Chủ đầu tư chấp thuận.</p> <p>5.2. Bảo đảm thực hiện hợp đồng có giá trị và hiệu lực quy định tại E-ĐKCT.</p> <p>5.3. Bảo đảm thực hiện hợp đồng sẽ được trả cho Chủ đầu tư để bồi thường cho bất kỳ tổn thất nào phát sinh do Nhà thầu không hoàn thành các nghĩa vụ hợp đồng.</p> <p>5.4. Thời hạn hoàn trả bảo đảm thực hiện hợp đồng theo quy định tại E-ĐKCT.</p> |
| <p>6. Ký hợp đồng thầu phụ</p> | <p>6.1. Nhà thầu được ký kết hợp đồng với các nhà thầu phụ trong danh sách các nhà thầu phụ quy định tại E-ĐKCT để thực hiện dịch vụ liên quan nêu trong E-HSDT. Việc sử dụng nhà thầu phụ sẽ không làm thay đổi các nghĩa vụ của nhà thầu. Nhà thầu phải chịu trách nhiệm trước Chủ đầu tư về khối lượng, chất lượng, tiến độ và các nghĩa vụ khác đối với phần việc do nhà thầu phụ thực hiện.</p> <p>Việc thay thế, bổ sung nhà thầu phụ trong danh sách các nhà thầu phụ nêu trong E-HSDT hoặc thay đổi nội dung thầu phụ nêu trong E-HSDT chỉ được thực hiện khi được chủ đầu tư chấp thuận; việc sử dụng nhà thầu phụ phải phù hợp với nhu cầu của nhà thầu trong thực hiện hợp đồng, nhà thầu phụ phải đáp ứng về năng lực, kinh nghiệm theo yêu cầu của nhà thầu.</p> <p>6.2. Nhà thầu có trách nhiệm thanh toán đầy đủ và đúng hạn cho nhà thầu phụ theo các điều khoản thỏa thuận giữa Nhà thầu và nhà thầu phụ.</p> |
| <p>7. Giải quyết tranh chấp</p> | <p>7.1. Chủ đầu tư và Nhà thầu có trách nhiệm giải quyết các tranh chấp phát sinh giữa hai bên thông qua thương lượng, hòa giải.</p> <p>7.2. Nếu tranh chấp không thể giải quyết được bằng thương lượng, hòa giải trong thời gian quy định tại E-ĐKCT kể từ ngày phát sinh tranh chấp thì bất kỳ bên nào cũng đều có thể yêu cầu đưa việc tranh chấp ra giải quyết theo cơ chế được quy định tại E-ĐKCT.</p> |
| <p>8. Phạm vi cung cấp</p> | <p>Hàng hóa và dịch vụ liên quan phải được cung cấp theo quy định tại Chương V.</p> |
| <p>9. Tiến độ giao hàng, lịch hoàn thành các dịch vụ liên quan (nếu có) và tài liệu chứng từ</p> | <p>Tiến độ giao hàng và lịch hoàn thành các dịch vụ liên quan (nếu có) phải được thực hiện theo quy định tại Mẫu số 01A (đối với hợp đồng trọn gói) hoặc Mẫu số 01B (đối với hợp đồng theo đơn giá) hoặc Mẫu số 01C (đối với hợp đồng hỗn hợp) và Mẫu số 01D Chương IV. Nhà thầu phải cung cấp các hóa đơn, chứng từ tài liệu khác theo quy định tại E-ĐKCT.</p> |

| | |
|--|---|
| 10. Trách nhiệm của Nhà thầu | Nhà thầu phải cung cấp toàn bộ hàng hóa và dịch vụ liên quan (nếu có) trong phạm vi cung cấp quy định tại Mục 8 E-ĐKC và theo tiến độ giao hàng, lịch hoàn thành các dịch vụ liên quan quy định tại Mục 9 E-ĐKC. |
| 11. Loại hợp đồng và giá hợp đồng | <p>11.1. Loại hợp đồng: theo quy định tại E-ĐKCT.</p> <p>11.2. Giá hợp đồng quy định tại E-ĐKCT là toàn bộ chi phí để hoàn thành việc cung cấp hàng hóa và dịch vụ liên quan của gói thầu nêu trong Bảng giá hợp đồng trên cơ sở bảo đảm tiến độ, chất lượng theo đúng yêu cầu của gói thầu.</p> |
| 12. Thuế, phí, lệ phí | <p>12.1. Nhà thầu chịu trách nhiệm đối với toàn bộ chi phí về thuế, phí, lệ phí phát sinh cho đến khi hàng hóa được giao cho Chủ đầu tư.</p> <p>12.2. Trường hợp Nhà thầu thuộc đối tượng được miễn, giảm thuế, phí, lệ phí, Chủ đầu tư tạo điều kiện tối đa cho Nhà thầu áp dụng các chính sách miễn, giảm thuế, phí, lệ phí.</p> <p>12.3. Việc điều chỉnh thuế thực hiện theo quy định tại E-ĐKCT.</p> |
| 13. Tạm ứng | <p>13.1. Chủ đầu tư phải cấp cho Nhà thầu khoản tiền tạm ứng theo quy định tại E-ĐKCT, sau khi Nhà thầu nộp Bảo lãnh tạm ứng tương đương với khoản tiền tạm ứng. Bảo lãnh tạm ứng phải được phát hành bởi một tổ chức tín dụng trong nước hoặc chi nhánh ngân hàng nước ngoài được thành lập theo pháp luật Việt Nam.</p> <p>13.2. Nhà thầu chỉ được sử dụng tiền tạm ứng cho việc thực hiện Hợp đồng. Nhà thầu phải chứng minh rằng khoản tiền tạm ứng đã được sử dụng đúng mục đích, đúng đối tượng bằng cách nộp bản sao các hóa đơn chứng từ hoặc tài liệu liên quan cho Chủ đầu tư.</p> |
| 14. Thanh toán | <p>14.1. Yêu cầu thanh toán của Nhà thầu phải được gửi cho Chủ đầu tư bằng văn bản, kèm theo hóa đơn mô tả hàng hóa đã bàn giao và các dịch vụ liên quan đã thực hiện, cùng với chứng từ nộp theo quy định tại Mục 9 E-ĐKC và gửi yêu cầu thanh toán khi đã hoàn thành các nghĩa vụ khác quy định trong hợp đồng.</p> <p>14.2. Việc thanh toán thực hiện theo quy định tại E-ĐKCT.</p> <p>14.3. Đồng tiền thanh toán là VND.</p> |
| 15. Quyền tác giả | <p>15.1. Quyền tác giả đối với tất cả các bản vẽ, tài liệu và hồ sơ chứa đựng thông tin và dữ liệu mà Nhà thầu đã nộp cho Chủ đầu tư vẫn thuộc về Nhà thầu. Trường hợp các bản vẽ, tài liệu và hồ sơ đó được cung cấp cho Chủ đầu tư một cách trực tiếp hoặc thông qua Nhà thầu bởi một bên thứ ba thì quyền tác giả đối với các bản vẽ, tài liệu và hồ sơ thuộc về bên thứ ba đó.</p> <p>15.2. Quyền khác theo quy định tại E-ĐKCT.</p> |
| 16. Sử dụng các tài liệu và thông tin | 16.1. Chủ đầu tư và Nhà thầu phải bảo mật bất kỳ tài liệu, dữ liệu hoặc thông tin nào khác liên quan đến hợp đồng do một bên cung cấp |

R. Minh

1. Khu

| | |
|---|---|
| <p>liên quan đến hợp đồng</p> | <p>trực tiếp hoặc gián tiếp cho bên kia, không được tiết lộ tài liệu, dữ liệu hoặc thông tin đó cho bên thứ ba nếu không có văn bản đồng ý của bên kia cho dù tài liệu, dữ liệu hoặc thông tin đó được cung cấp trước, trong hoặc sau khi hoàn thành hoặc chấm dứt hợp đồng. Nhà thầu có thể chuyển cho nhà thầu phụ các tài liệu, dữ liệu và thông tin phù hợp do Chủ đầu tư cung cấp để nhà thầu phụ thực hiện công việc của mình theo hợp đồng; trong trường hợp này, nhà thầu phụ phải có cam kết với Nhà thầu về việc bảo mật các tài liệu, dữ liệu hoặc thông tin đó.</p> <p>16.2. Chủ đầu tư không được sử dụng các tài liệu, dữ liệu và thông tin khác nhận được từ Nhà thầu cho bất kỳ mục đích nào khác không liên quan đến hợp đồng. Nhà thầu không được sử dụng các tài liệu, dữ liệu và thông tin khác nhận được từ Chủ đầu tư cho bất kỳ mục đích nào khác không liên quan đến việc thực hiện hợp đồng.</p> <p>16.3. Nghĩa vụ của Chủ đầu tư và Nhà thầu quy định tại Mục 16.1 và Mục 16.2 E-ĐKC không áp dụng đối với các thông tin sau đây:</p> <p>a) Thông tin mà Chủ đầu tư hoặc Nhà thầu cần cung cấp cho cấp có thẩm quyền;</p> <p>b) Thông tin đã hoặc sẽ được công bố mà không phải do lỗi của Chủ đầu tư hoặc Nhà thầu;</p> <p>c) Thông tin thuộc sở hữu của một bên vào thời điểm công bố và trước đó không phải do bên kia cung cấp trực tiếp hoặc gián tiếp;</p> <p>d) Thông tin mà một bên nhận được một cách hợp pháp từ một bên thứ ba không có nghĩa vụ bảo mật thông tin.</p> <p>16.4. Các quy định tại Mục 16 E-ĐKC không làm thay đổi bất kỳ cam kết bảo mật nào do một bên đưa ra trước ngày ký hợp đồng liên quan đến việc cung cấp hàng hóa, dịch vụ.</p> <p>16.5. Các quy định tại Mục 16 E-ĐKC tiếp tục có hiệu lực sau khi hoàn thành hoặc chấm dứt hợp đồng vì bất cứ lý do gì.</p> |
| <p>17. Thông số kỹ thuật và tiêu chuẩn</p> | <p>Hàng hóa và các dịch vụ liên quan được cung cấp theo hợp đồng sẽ phải tuân theo các thông số kỹ thuật và tiêu chuẩn quy định tại Chương V; nếu tại Chương V không quy định đến một thông số hay tiêu chuẩn nào có thể áp dụng thì phải tuân thủ theo thông số và tiêu chuẩn tương đương hoặc cao hơn tiêu chuẩn hiện hành tại quốc gia hoặc vùng lãnh thổ mà hàng hóa có xuất xứ.</p> |
| <p>18. Đóng gói hàng hóa</p> | <p>18.1. Nhà thầu phải đóng gói hàng hóa đúng yêu cầu nhằm tránh hư hỏng trong quá trình vận chuyển đến địa điểm dự án theo quy định trong hợp đồng. Trong quá trình vận chuyển, bao gói hàng hóa phải đủ chắc chắn để chịu được những va chạm mạnh, nhiệt độ quá cao hoặc quá thấp, trong nước mặn, nước mưa và ở ngoài trời. Kích thước và trọng lượng của mỗi kiện hàng phải tính đến điều kiện vận chuyển</p> |

| | |
|--|--|
| | <p>nhu khoảng cách, phương tiện vận chuyển, điều kiện cơ sở hạ tầng... từ nơi xuất hàng đến địa điểm dự án.</p> <p>18.2. Việc đóng gói, ghi chú đối với hàng hóa, các giấy tờ bên trong và bên ngoài kiện hàng phải tuân thủ các yêu cầu cụ thể trong hợp đồng, bao gồm cả các yêu cầu (nếu có) quy định ở E-ĐKCT và các chỉ dẫn khác của Chủ đầu tư.</p> |
| 19. Bảo hiểm | <p>Trừ trường hợp có quy định khác tại E-ĐKCT, hàng hóa cung cấp theo hợp đồng phải được bảo hiểm đầy đủ cho các tổn thất, hư hại có thể xảy ra trong quá trình sản xuất hoặc tiếp nhận, vận chuyển, lưu kho và giao hàng theo quy định tại E-ĐKCT.</p> |
| 20. Vận chuyển và các dịch vụ phát sinh | <p>20.1. Yêu cầu về vận chuyển hàng hóa và các yêu cầu khác quy định tại E-ĐKCT.</p> <p>20.2. Chủ đầu tư có thể yêu cầu Nhà thầu cung cấp một hoặc một số dịch vụ sau đây, bao gồm cả các dịch vụ (nếu có) theo quy định tại E-ĐKCT:</p> <ul style="list-style-type: none"> a) Thực hiện việc lắp đặt hoặc giám sát việc lắp đặt tại hiện trường, chạy thử hàng hóa; b) Cung cấp các dụng cụ cần thiết để lắp ráp, bảo dưỡng hàng hóa; c) Cung cấp tài liệu chi tiết hướng dẫn vận hành và bảo dưỡng cho từng loại hàng hóa; d) Vận hành hoặc giám sát hoặc bảo dưỡng, sửa chữa hàng hóa trong khoảng thời gian đã được các bên thỏa thuận, với điều kiện là dịch vụ này sẽ không miễn trừ cho Nhà thầu khỏi bất kỳ nghĩa vụ bảo hành nào theo hợp đồng này; đ) Hướng dẫn nhân sự của Chủ đầu tư về cách lắp đặt, chạy thử, vận hành, bảo dưỡng, sửa chữa hàng hóa. <p>20.3. Trường hợp phát sinh dịch vụ ngoài hợp đồng, Chủ đầu tư và Nhà thầu thương thảo về chi phí thực hiện dịch vụ, bảo đảm không vượt quá mức giá mà Nhà thầu áp dụng cho dịch vụ tương tự trong các hợp đồng khác.</p> |
| 21. Kiểm tra và thử nghiệm hàng hóa | <p>21.1. Nhà thầu phải tiến hành tất cả các thử nghiệm, kiểm tra đối với hàng hóa và dịch vụ liên quan theo quy định tại E-ĐKCT và chịu toàn bộ chi phí thử nghiệm, kiểm tra.</p> <p>21.2. Việc kiểm tra và thử nghiệm có thể được tiến hành tại cơ sở của Nhà thầu hoặc cơ sở khác ở địa điểm giao hàng, và/hoặc địa điểm dự án hoặc ở bất kỳ địa điểm nào khác theo quy định tại E-ĐKCT. Theo quy định tại Mục 21.3 E-ĐKC, trường hợp tiến hành tại cơ sở của Nhà thầu hoặc cơ sở khác thì cán bộ kiểm tra phải được cung cấp tất cả phương tiện và hỗ trợ cần thiết, kể cả việc tiếp cận bản vẽ và dữ liệu sản xuất; Chủ đầu tư không phải chịu bất kỳ chi phí nào cho các phương tiện và hỗ trợ này.</p> |

Ph. Minh *1/1/2015*

| | |
|--|--|
| | <p>21.3. Chủ đầu tư hoặc đại diện của Chủ đầu tư có quyền tham dự các buổi thử nghiệm, kiểm tra quy định tại Mục 21.2 E-ĐKC, với điều kiện là Chủ đầu tư chịu tất cả các chi phí phát sinh liên quan đến việc tham dự, bao gồm cả chi phí đi lại, lưu trú.</p> <p>21.4. Trước khi tiến hành kiểm tra, thử nghiệm, Nhà thầu phải thông báo cho Chủ đầu tư về địa điểm và thời gian tiến hành kiểm tra, thử nghiệm. Trường hợp phải được sự chấp thuận của bên thứ ba hoặc nhà sản xuất để Chủ đầu tư tham gia kiểm tra, thử nghiệm, Nhà thầu phải có văn bản đồng ý của các bên liên quan này.</p> <p>21.5. Chủ đầu tư có thể yêu cầu Nhà thầu tiến hành thử nghiệm, kiểm tra ngoài hợp đồng nhưng cần thiết để khẳng định hàng hóa đó có đặc tính kỹ thuật, hiệu suất đáp ứng yêu cầu của hợp đồng, với điều kiện là các chi phí hợp lý để tiến hành thử nghiệm, kiểm tra đó được cộng thêm vào giá hợp đồng. Trường hợp thử nghiệm, kiểm tra làm chậm tiến độ sản xuất và/hoặc tiến độ thực hiện các nghĩa vụ khác của Nhà thầu theo hợp đồng, Chủ đầu tư xem xét điều chỉnh ngày giao hàng, ngày hoàn thành dịch vụ liên quan và các nghĩa vụ khác bị ảnh hưởng.</p> <p>21.6. Nhà thầu phải gửi cho Chủ đầu tư báo cáo kết quả của tất cả các thử nghiệm, kiểm tra.</p> <p>21.7. Chủ đầu tư có quyền từ chối bất kỳ hàng hóa, bộ phận hàng hóa nào không đáp ứng yêu cầu trong các buổi kiểm tra, thử nghiệm hoặc không phù hợp với đặc tính kỹ thuật theo hợp đồng. Nhà thầu phải thay thế bằng hàng hóa, bộ phận hàng hóa khác hoặc tiến hành những điều chỉnh cần thiết để phù hợp với các đặc tính kỹ thuật theo hợp đồng và phải chịu tất cả chi phí liên quan đến việc thay thế hoặc điều chỉnh này. Sau đó Nhà thầu phải tiến hành kiểm tra, thử nghiệm lại và chịu tất cả chi phí phát sinh, đồng thời thông báo cho Chủ đầu tư theo quy định tại Mục 21.4 E-ĐKC.</p> <p>21.8. Việc Nhà thầu thực hiện thử nghiệm, kiểm tra hàng hóa, bộ phận hàng hóa, việc Chủ đầu tư hay đại diện của Chủ đầu tư tham dự các buổi thử nghiệm, kiểm tra, hay việc báo cáo kết quả thử nghiệm, kiểm tra theo quy định tại Mục 21.6 E-ĐKC, không miễn trừ cho Nhà thầu nghĩa vụ bảo hành hoặc các nghĩa vụ khác theo hợp đồng.</p> |
| <p>22. Phạt và bồi thường thiệt hại</p> | <p>Phạt vi phạm hợp đồng và bồi thường thiệt hại theo quy định tại E-ĐKCT.</p> |
| <p>23. Bảo hành</p> | <p>23.1. Nhà thầu bảo đảm cung cấp hàng hóa mới, chưa qua sử dụng theo đúng đề xuất đã nêu.</p> <p>23.2. Nhà thầu bảo đảm hàng hóa không phát sinh khiếm khuyết do bất kỳ hành động hay sơ suất nào từ phía Nhà thầu hoặc do thiết kế, vật liệu hoặc kỹ thuật chế tạo khi hàng hóa được sử dụng bình thường trong các điều kiện phổ biến tại Việt Nam.</p> <p>23.3. Yêu cầu về bảo hành đối với hàng hóa quy định tại E-ĐKCT.</p> <p>23.4. Trường hợp phát hiện khiếm khuyết của hàng hóa, Chủ đầu tư</p> |

| | |
|---|--|
| | <p>kịp thời thông báo cho Nhà thầu, kèm theo tài liệu chứng minh. Chủ đầu tư tạo điều kiện cho Nhà thầu tiến hành kiểm tra các khiếm khuyết đó.</p> <p>23.5. Sau khi nhận được thông báo của Chủ đầu tư về việc hàng hóa có khiếm khuyết, Nhà thầu phải kịp thời sửa chữa hoặc thay thế hàng hóa có khiếm khuyết trong thời hạn quy định tại E-ĐKCT và chịu toàn bộ chi phí sửa chữa, thay thế.</p> <p>23.6. Trường hợp đã được thông báo nhưng Nhà thầu không tiến hành sửa chữa khiếm khuyết của hàng hóa trong thời hạn quy định tại E-ĐKCT, Chủ đầu tư có thể tự sửa chữa (nếu cần thiết). Nhà thầu phải chịu tất cả rủi ro và chi phí liên quan. Việc Chủ đầu tư tự sửa chữa khiếm khuyết của hàng hóa không ảnh hưởng đến các quyền khác của Chủ đầu tư đối với Nhà thầu theo hợp đồng.</p> |
| <p>24. Bồi thường vi phạm sáng chế</p> | <p>24.1. Với điều kiện là Chủ đầu tư tuân thủ Mục 24.2 E-ĐKC, Nhà thầu có nghĩa vụ bồi thường, bảo đảm Chủ đầu tư và nhân sự của Chủ đầu tư không bị tổn hại bởi bất kỳ vụ kiện tụng, thủ tục hành chính, khiếu nại, yêu cầu, tổn thất, thiệt hại, chi phí nào, bao gồm cả chi phí thuê luật sư vì có vi phạm hoặc cáo buộc vi phạm sáng chế, mẫu hữu ích, kiểu dáng công nghiệp, nhãn hiệu, quyền tác giả hoặc các quyền sở hữu trí tuệ khác đã đăng ký hoặc tồn tại vào ngày ký hợp đồng mà các vi phạm hoặc cáo buộc vi phạm đó liên quan tới:</p> <p>a) Việc lắp đặt hàng hóa do Nhà thầu thực hiện hoặc việc sử dụng hàng hóa tại Việt Nam;</p> <p>b) Việc bán các sản phẩm được sản xuất từ hàng hóa.</p> <p>Việc bồi thường nêu trên không áp dụng đối với các trường hợp sau: sử dụng hàng hóa hoặc bất kỳ phần nào của hàng hóa ngoài mục đích nêu trong hợp đồng hoặc phát sinh hợp lý từ hợp đồng; có hành vi vi phạm do sử dụng hàng hóa hoặc bất kỳ phần nào của hàng hóa, hay bất kỳ sản phẩm nào được sản xuất từ hàng hóa có sự kết hợp các thiết bị, nhà xưởng hoặc vật tư khác không phải do Nhà thầu cung cấp theo hợp đồng.</p> <p>24.2. Trường hợp xảy ra kiện tụng hoặc khiếu nại đối với Chủ đầu tư liên quan tới các vấn đề quy định tại Mục 24.1 E-ĐKC, Chủ đầu tư có nghĩa vụ thông báo kịp thời cho Nhà thầu. Nhà thầu có thể nhân danh Chủ đầu tư giải quyết kiện tụng hoặc khiếu nại đó hoặc thương thảo để giải quyết kiện tụng hoặc khiếu nại đó và chịu trách nhiệm đối với các chi phí liên quan.</p> <p>24.3. Trong vòng 28 ngày kể từ khi nhận được thông báo của Chủ đầu tư, trường hợp Nhà thầu không thông báo cho Chủ đầu tư về ý định giải quyết kiện tụng hay khiếu nại đó, Chủ đầu tư sẽ tự giải quyết.</p> <p>24.4. Trường hợp được yêu cầu, Chủ đầu tư hỗ trợ Nhà thầu giải quyết vụ kiện tụng hay khiếu nại đó và sẽ được Nhà thầu hoàn trả</p> |

R. Minh *Minh*

| | |
|--|--|
| | <p>mọi chi phí hợp lý phát sinh.</p> <p>24.5. Chủ đầu tư có nghĩa vụ bồi thường, đảm bảo Nhà thầu, nhà thầu phụ, nhân sự của Nhà thầu không bị tổn hại bởi bất kỳ vụ kiện tụng, thủ tục hành chính, khiếu nại, yêu cầu, tổn thất, thiệt hại, chi phí nào, bao gồm cả chi phí thuê luật sư vì có vi phạm hoặc cáo buộc vi phạm sáng chế, mẫu hữu ích, kiểu dáng công nghiệp, nhãn hiệu, quyền tác giả hoặc các quyền sở hữu trí tuệ khác đã đăng ký hoặc tồn tại vào ngày ký hợp đồng mà các vi phạm hoặc cáo buộc vi phạm đó phát sinh từ hoặc liên quan đến bất kỳ thiết kế, dữ liệu, bản vẽ, thông số kỹ thuật hoặc các tài liệu và hồ sơ nào được cung cấp hoặc thiết kế bởi Chủ đầu tư hoặc thay mặt Chủ đầu tư.</p> |
| <p>25. Thay đổi liên quan đến pháp lý</p> | <p>Trừ trường hợp có quy định khác tại hợp đồng, kể từ 28 ngày trước ngày có thời điểm đóng thầu trở về sau, nếu có bất kỳ chính sách nào được ban hành, thay thế, sửa đổi hoặc tuyên bố hết hiệu lực tại Việt Nam gây ảnh hưởng đến ngày giao hàng và/hoặc giá hợp đồng thì ngày giao hàng hoặc giá hợp đồng phải được điều chỉnh tương ứng với mức độ ảnh hưởng của nhà thầu khi thực hiện các nghĩa vụ theo hợp đồng. Phần tăng hoặc giảm giá hợp đồng không được thanh toán riêng hay ghi nhận khoản phải trả riêng nếu việc tăng hoặc giảm giá hợp đồng này đã được quy định tại Mục 11 E-ĐKC.</p> |
| <p>26. Bất khả kháng</p> | <p>26.1. Nhà thầu không bị tịch thu bảo lãnh thực hiện hợp đồng, không phải chịu trách nhiệm bồi thường thiệt hại hay bị phạt hoặc bị chấm dứt hợp đồng nếu rơi vào các sự kiện bất khả kháng gây cản trở tiến độ thực hiện hợp đồng hoặc không thể thực hiện nghĩa vụ hợp đồng.</p> <p>26.2. Khi xảy ra sự việc bất khả kháng, việc một bên không thực hiện được bất kỳ một nghĩa vụ nào của mình sẽ không bị coi là vi phạm hay phá vỡ Hợp đồng, với điều kiện bên bị ảnh hưởng bởi vụ việc này: (a) đã tiến hành những biện pháp ngăn ngừa hợp lý, cẩn trọng và các biện pháp thay thế cần thiết, tất cả với mục đích thực hiện được những điều khoản và điều kiện của Hợp đồng này, và (b) phải tiếp tục thực hiện các nghĩa vụ của mình trong phạm vi Hợp đồng chừng nào việc thực hiện này còn hợp lý và thực tế.</p> <p>26.3. Trong hợp đồng này, bất khả kháng được hiểu là các sự kiện nằm ngoài tầm kiểm soát của các bên và không thể lường trước, không thể tránh được và khiến cho việc thực hiện hợp đồng là không khả thi mà nguyên nhân không phải do sơ suất hoặc thiếu chú ý của các bên. Sự kiện bất khả kháng có thể bao gồm nhưng không giới hạn bởi chiến tranh, bạo loạn, đình công, hỏa hoạn, lũ lụt, dịch bệnh, cách ly do kiểm dịch hoặc các chính sách, quy định của Nhà nước.</p> <p>26.4. Khi xảy ra sự kiện bất khả kháng, bên bị ảnh hưởng bởi sự kiện bất khả kháng phải kịp thời thông báo bằng văn bản cho bên kia về sự kiện đó và nguyên nhân gây ra sự kiện trong vòng 14 ngày kể từ ngày xảy ra sự kiện bất khả kháng. Đồng thời, chuyển cho bên kia giấy xác nhận về sự kiện bất khả kháng đó được cấp bởi một tổ chức có thẩm quyền tại nơi xảy ra sự kiện bất khả kháng.</p> <p>Nhà thầu bị ảnh hưởng bởi sự kiện bất khả kháng phải tiếp tục thực hiện các nghĩa vụ hợp đồng theo hoàn cảnh thực tế cho phép và phải</p> |

| | |
|------------------------------------|---|
| | <p>tìm mọi biện pháp hợp lý để hạn chế hậu quả của sự việc bất khả kháng.</p> <p>26.5. Thời hạn mà một bên phải hoàn thành một công việc theo Hợp đồng này được gia hạn thêm một khoảng thời gian bằng đúng thời gian bên đó không thể thực hiện được công việc do sự kiện bất khả kháng gây ra.</p> |
| <p>27. Sửa đổi hợp đồng</p> | <p>27.1. Chủ đầu tư có thể yêu cầu Nhà thầu sửa đổi, bổ sung các nội dung sau đây trong phạm vi công việc của hợp đồng:</p> <p>a) Thay đổi bản vẽ, thiết kế công nghệ hoặc yêu cầu kỹ thuật đối với trường hợp hàng hóa cung cấp theo hợp đồng được đặt hàng sản xuất cho riêng Chủ đầu tư;</p> <p>b) Thay đổi phương thức vận chuyển hoặc đóng gói;</p> <p>c) Thay đổi địa điểm giao hàng;</p> <p>d) Thay đổi dịch vụ liên quan.</p> <p>đ) Điều chỉnh tiến độ thực hiện hợp đồng theo quy định tại Mục 28 E-ĐKC.</p> <p>27.2. Trường hợp việc sửa đổi, bổ sung các nội dung trong phạm vi công việc của hợp đồng quy định tại Mục 27.1 E-ĐKC làm thay đổi chi phí hoặc thời gian thực hiện bất kỳ điều khoản nào trong hợp đồng, giá hợp đồng hoặc ngày giao hàng, ngày hoàn thành dịch vụ liên quan phải được điều chỉnh tương ứng và hai bên tiến hành sửa đổi hợp đồng. Yêu cầu của Nhà thầu về việc điều chỉnh giá hợp đồng, ngày giao hàng hoặc ngày hoàn thành phải được tiến hành trong vòng 28 ngày, kể từ ngày Nhà thầu nhận được yêu cầu của Chủ đầu tư về việc sửa đổi, bổ sung nội dung công việc của hợp đồng.</p> <p>27.3. Trường hợp Nhà thầu cung cấp hàng hóa với phiên bản mới của cùng hãng sản xuất, có cùng xuất xứ, có tính năng kỹ thuật, cấu hình, thông số... tương đương hoặc tốt hơn phiên bản hàng hóa Nhà thầu đề xuất trong E-HSDT và đáp ứng yêu cầu E-HSMT thì Nhà thầu phải thông báo trước bằng văn bản cho Chủ đầu tư để Chủ đầu tư xem xét. Trong trường hợp này, căn cứ nhu cầu sử dụng, Chủ đầu tư có thể chấp thuận đề xuất của Nhà thầu với điều kiện là đơn giá và các điều kiện khác của hợp đồng không thay đổi.</p> <p>27.4. Trường hợp cần thực hiện các dịch vụ liên quan chưa nêu trong hợp đồng, Chủ đầu tư và Nhà thầu tiến hành thương thảo, bảo đảm đơn giá phù hợp giá cả thị trường.</p> <p>27.5. Chủ đầu tư và Nhà thầu sẽ tiến hành thương thảo để làm cơ sở ký kết văn bản sửa đổi hợp đồng trong trường hợp sửa đổi hợp đồng.</p> <p>27.6. Trong thời gian thực hiện hợp đồng, nhà thầu có thể đề xuất giải pháp tiết kiệm chi phí bao gồm ít nhất các nội dung sau đây:</p> <p>a) Nội dung giải pháp, giải thích sự khác biệt so với các yêu cầu theo hợp đồng đã ký kết;</p> <p>b) Phân tích toàn diện chi phí và lợi ích của giải pháp bao gồm mô tả và ước tính các chi phí (bao gồm cả chi phí vòng đời) có thể phát sinh cho Chủ đầu tư trong trường hợp chấp thuận đề xuất của Nhà thầu;</p> |

Ph. Minh

1/11/25

P

| | |
|---|---|
| | <p>c) Tác động của giải pháp đối với hiệu quả thực hiện hợp đồng.</p> <p>27.7. Chủ đầu tư có thể chấp thuận đề xuất của Nhà thầu nếu đề xuất này chứng minh được một trong các lợi ích dưới đây mà không làm ảnh hưởng đến các chức năng cần thiết của hàng hóa:</p> <p>a) Rút ngắn thời gian giao hàng;</p> <p>b) Giảm giá hợp đồng hoặc chi phí vòng đời cho Chủ đầu tư;</p> <p>c) Nâng cao chất lượng, hiệu quả hoặc tính bền vững của hàng hóa trong hợp đồng;</p> <p>d) Bất kỳ lợi ích nào khác cho Chủ đầu tư.</p> <p>Trường hợp đề xuất của Nhà thầu được Chủ đầu tư chấp thuận và làm giảm giá hợp đồng, Chủ đầu tư thanh toán cho Nhà thầu theo tỷ lệ quy định tại E-ĐKCT đối với phần giá trị giảm giá hợp đồng.</p> <p>Trường hợp đề xuất của Nhà thầu được Chủ đầu tư chấp thuận và làm tăng giá hợp đồng nhưng giảm chi phí vòng đời do tác động của các yếu tố quy định tại các điểm a, b, c và d khoản này, Chủ đầu tư thanh toán cho Nhà thầu theo phần giá trị tăng giá hợp đồng.</p> |
| <p>28. Điều chỉnh tiến độ thực hiện hợp đồng</p> | <p>28.1. Trong quá trình thực hiện hợp đồng, trường hợp phát sinh các điều kiện bất lợi, cản trở Nhà thầu hoặc nhà thầu phụ trong việc cung cấp hàng hóa và lịch thực hiện các dịch vụ liên quan quy định tại Mục 9 E-ĐKC, Nhà thầu phải kịp thời thông báo bằng văn bản cho Chủ đầu tư về việc chậm tiến độ, nguyên nhân, khoảng thời gian chậm tiến độ. Trên cơ sở thông báo của Nhà thầu, Chủ đầu tư phải nhanh chóng đánh giá tình hình và có thể xem xét gia hạn hợp đồng. Trường hợp Chủ đầu tư đồng ý gia hạn, các bên tiến hành thương thảo để làm cơ sở ký kết văn bản sửa đổi hợp đồng.</p> <p>28.2. Trừ trường hợp bất khả kháng quy định tại Mục 26 E-ĐKC, Nhà thầu giao hàng chậm hoặc hoàn thành dịch vụ liên quan chậm có nghĩa vụ bồi thường thiệt hại cho Chủ đầu tư theo quy định tại Mục 22 E-ĐKC.</p> |
| <p>29. Chấm dứt hợp đồng</p> | <p>29.1. Chấm dứt hợp đồng do sai phạm</p> <p>a) Chủ đầu tư có thể chấm dứt một phần hoặc toàn bộ hợp đồng mà không gây tổn hại đến các biện pháp khắc phục vi phạm hợp đồng khác bằng cách thông báo bằng văn bản cho Nhà thầu về sai phạm trong hợp đồng trong các trường hợp sau:</p> <p>(i) Nhà thầu không thể bàn giao hàng hóa hoặc một phần hàng hóa trong thời hạn quy định theo hợp đồng, hoặc trong thời gian gia hạn theo quy định tại Mục 28 E-ĐKC;</p> <p>(ii) Nhà thầu không thực hiện bất kỳ nghĩa vụ nào khác theo hợp đồng;</p> <p>(iii) Chủ đầu tư xác định Nhà thầu vi phạm một trong các hành vi bị cấm quy định tại Điều 16 của Luật Đấu thầu trong quá trình đấu thầu hoặc thực hiện hợp đồng;</p> <p>b) Trường hợp Chủ đầu tư chấm dứt một phần hoặc toàn bộ hợp đồng theo điểm a khoản này, Chủ đầu tư có thể mua sắm hàng hóa và dịch vụ liên quan tương tự như các hàng hóa và dịch vụ chưa được thực</p> |

| | |
|-------------------------------------|---|
| | <p>hiện theo các điều khoản và phương thức phù hợp. Nhà thầu phải chịu trách nhiệm bồi thường cho Chủ đầu tư các chi phí phụ trội phát sinh từ việc mua hàng hóa và dịch vụ tương tự đó. Tuy nhiên, Nhà thầu vẫn phải tiếp tục thực hiện phần hợp đồng không bị chấm dứt.</p> <p>29.2. Chấm dứt hợp đồng do mất khả năng thanh toán</p> <p>Trường hợp Nhà thầu phá sản hoặc mất khả năng thanh toán, Chủ đầu tư có thể chấm dứt hợp đồng vào bất kỳ thời điểm nào bằng cách gửi thông báo cho Nhà thầu. Trong trường hợp đó, hợp đồng sẽ chấm dứt và Nhà thầu không được bồi thường với điều kiện là việc chấm dứt hợp đồng không gây tổn hại hoặc ảnh hưởng đến bất kỳ quyền khởi kiện hoặc biện pháp khắc phục của Chủ đầu tư trước đó hoặc sau đó.</p> |
| <p>30. Hạn chế xuất khẩu</p> | <p>Trường hợp quốc gia, vùng lãnh thổ cung cấp hàng hóa, dịch vụ có các quy định thương mại dẫn tới việc hạn chế xuất khẩu, gây khó khăn cho Nhà thầu trong việc thực hiện các nghĩa vụ hợp đồng, Nhà thầu không bắt buộc phải hoàn thành nghĩa vụ giao hàng, thực hiện dịch vụ với điều kiện là Nhà thầu cung cấp cho Chủ đầu tư các tài liệu chứng minh việc đã hoàn thành tất cả các thủ tục xuất khẩu cần thiết, bao gồm cả xin giấy phép hoặc ủy quyền để xuất khẩu hàng hóa, dịch vụ theo hợp đồng. Trong trường hợp này, Chủ đầu tư có thể chấm dứt hợp đồng với Nhà thầu.</p> |

R. Minh *W. Minh*
P

Chương VII. ĐIỀU KIỆN CỤ THỂ CỦA HỢP ĐỒNG

Trừ khi có quy định khác, toàn bộ E-ĐKCT phải được Chủ đầu tư ghi đầy đủ trước khi phát hành E-HSMT.

| | |
|----------------------|---|
| E-ĐKC 1.1 | <p>Chủ đầu tư: TRUNG TÂM HẠ TẦNG MẠNG MIỀN BẮC- CHI NHÁNH TỔNG CÔNG TY HẠ TẦNG MẠNG</p> <p>Địa chỉ: Số 5 ngõ Simco 28 đường Phạm Hùng, Phường Từ Liêm, Thành phố Hà Nội, Việt Nam</p> <p>Mã số thuế: 0106884817-002</p> |
| E-ĐKC 1.3 | <p>Nhà thầu:___ [ghi tên, địa chỉ, số tài khoản, mã số thuế, điện thoại, fax, email của Nhà thầu].</p> |
| E-ĐKC 1.11 | <p>Địa điểm dự án: Số 125 đường Đinh Công Tráng, Phường Thành Vinh, Tỉnh Nghệ An</p> |
| E-ĐKC 2.2 (i) | <p>Các tài liệu sau đây cũng là một phần của hợp đồng:</p> <ol style="list-style-type: none"> 1. Văn bản hợp đồng (kèm theo các Phụ lục ...); 2. Quyết định phê duyệt kết quả lựa chọn nhà thầu; 3. Điều kiện cụ thể của hợp đồng; 4. Điều kiện chung của hợp đồng; 5. Hồ sơ dự thầu điện tử và các văn bản làm rõ hồ sơ dự thầu điện tử của Nhà thầu trúng thầu (nếu có); 6. Hồ sơ mời thầu điện tử và các tài liệu sửa đổi hồ sơ mời thầu điện tử (nếu có); 7. Các tài liệu kèm theo khác (nếu có) |
| E-ĐKC 4.1 | <p>Các thông báo cần gửi về Chủ đầu tư theo địa chỉ dưới đây:</p> <ul style="list-style-type: none"> - Người nhận: Trần Anh Vũ - Địa chỉ: Phòng KHĐT – Tầng 9, Tòa nhà Trung tâm Hạ tầng mạng miền Bắc - số 5 ngõ Simco, 28 PHạm Hùng, phường Từ Liêm, Hà Nội - Điện thoại: 0913226789 - Fax: 02438343736 - Địa chỉ email: anhtv@vnpt.vn |
| E-ĐKC 5.2 | <ul style="list-style-type: none"> - Giá trị bảo đảm thực hiện hợp đồng: 5% giá hợp đồng - Thời hạn nộp bảo lãnh thực hiện hợp đồng: trong vòng 07 ngày kể từ ngày ký hợp đồng, Nhà thầu/Bên bán phải nộp bảo đảm thực hiện hợp đồng đến Chủ đầu tư/Bên mua - Hình thức bảo lãnh thực hiện hợp đồng: Nhà thầu cung cấp một bảo đảm thực hiện hợp đồng theo hình thức thư bảo lãnh do Ngân hàng hoặc tổ chức tín dụng hoạt động hợp pháp tại Việt Nam phát hành và phải là bảo đảm |

| | |
|------------------|---|
| | <p>vô điều kiện, không hủy ngang. Thư bảo lãnh phải được ký và đóng dấu bởi người đại diện theo pháp luật của ngân hàng (tổng giám đốc) hoặc người đại diện theo ủy quyền (kèm theo giấy ủy quyền của người đại diện theo pháp luật – bản gốc hoặc bản sao do cơ quan phát hành văn bản đó xác nhận sao y bản chính). Nếu bên bảo lãnh là chi nhánh ngân hàng thì người ký thư bảo đảm phải kèm theo quyết định phân cấp hoặc văn bản ủy quyền của ngân hàng đó và số tiền bảo lãnh phải nằm trong hạn mức mà chi nhánh ngân hàng được phân cấp.</p> <p>- Hiệu lực của bảo lãnh thực hiện hợp đồng: Bảo lãnh thực hiện hợp đồng có hiệu lực kể từ ngày hợp đồng có hiệu lực cho đến khi toàn bộ hàng hóa được bàn giao, hai bên ký biên bản nghiệm thu và Nhà thầu chuyển sang nghĩa vụ bảo hành theo quy định và cộng thêm 30 ngày, nhưng tối thiểu phải đủ 60 ngày.</p> <p>Nếu bảo lãnh thực hiện hợp đồng hết hiệu lực trước thời điểm hai bên ký Biên bản nghiệm thu thì Nhà thầu sẽ có trách nhiệm gia hạn thời gian hiệu lực của Bảo lãnh thực hiện hợp đồng. Mọi chi phí liên quan đến việc phát hành, gia hạn bảo lãnh sẽ do Nhà thầu chịu.</p> |
| E-ĐKC 5.4 | Thời hạn hoàn trả bảo đảm thực hiện hợp đồng: Bên mua phải hoàn trả bảo lãnh thực hiện hợp đồng cho Bên bán trong thời hạn 30 ngày kể từ ngày hai bên ký biên bản thanh lý hợp đồng. |
| E-ĐKC 6.1 | Danh sách nhà thầu phụ: Không |
| E-ĐKC 7.2 | <p>1. Thời gian để tiến hành hòa giải: trong vòng 30 ngày kể từ ngày nhận được văn bản khiếu nại của Chủ Đầu tư hoặc Nhà thầu;</p> <p>2. Giải quyết tranh chấp: 60 ngày, mọi tranh chấp phát sinh từ hoặc liên quan đến hợp đồng này nếu hai bên không giải quyết được bằng hoà giải sẽ được giải quyết chung thẩm tại Trung tâm Trọng tài Quốc tế Việt Nam bên cạnh Phòng Thương mại và Công nghiệp Việt Nam (VIAC) theo Quy tắc tố tụng của Trung tâm này. Nơi phân xử là Hà Nội, Việt Nam.</p> <p>Mọi chi phí liên quan sẽ do bên thua kiện trả, hai bên cam kết sẽ tôn trọng và tuân thủ mọi phán quyết của Trọng tài.</p> |
| E-ĐKC 9 | <p>Nhà thầu phải cung cấp các thông tin và chứng từ sau đây:</p> <p>Thời gian cung cấp chứng từ kèm theo lô hàng: trong vòng 07 ngày kể từ ngày bàn giao hàng hóa, Bên bán phải bàn giao cho Bên mua toàn bộ các giấy tờ sau:</p> <ul style="list-style-type: none"> - Đối với hàng hóa nhập khẩu: + Giấy chứng nhận xuất xứ hàng hóa (C/O): bản gốc hoặc bản sao chứng thực; + Giấy chứng nhận chất lượng hàng hóa của hãng sản xuất cấp có ghi rõ mã hiệu thiết bị (C/Q): bản gốc hoặc bản sao chứng thực; |

E Minh
1/1/15

| | |
|-------------------|---|
| | <p>+ Bộ tờ khai Hải quan hàng hóa nhập khẩu: Bản sao; + Các phụ lục kèm theo (nếu có). - Đối với hàng hóa sản xuất trong nước: + Giấy chứng nhận xuất xưởng hoặc biên bản thử nghiệm xuất xưởng do nhà sản xuất phát hành: bản gốc hoặc bản sao chứng thực; + Giấy chứng nhận về chất lượng sản phẩm của hãng sản xuất có ghi rõ mã hiệu thiết bị: bản gốc hoặc bản sao chứng thực; + Các phụ lục kèm theo (nếu có).</p> <p>Chủ đầu tư phải nhận được các thông tin và chứng từ nêu trên trước khi hàng hóa đến địa điểm quy định, nếu không Nhà thầu sẽ phải chịu mọi chi phí phát sinh có liên quan.</p> |
| E-ĐKC 11.1 | Loại hợp đồng: Trọn gói |
| E-ĐKC 11.2 | Giá hợp đồng: |
| E-ĐKC 12.3 | <p>Điều chỉnh thuế: Được phép</p> <p>Trong quá trình thực hiện hợp đồng, trường hợp tại thời điểm thanh toán nếu chính sách về thuế có sự thay đổi (tăng hoặc giảm) và trong hợp đồng có quy định được điều chỉnh thuế, đồng thời nhà thầu xuất trình được các tài liệu xác định rõ số thuế phát sinh thì khoản chênh lệch của chính sách về thuế sẽ được điều chỉnh theo quy định trong hợp đồng”].</p> |
| E-ĐKC 13.1 | Tạm ứng: Không tạm ứng |
| E-ĐKC 14.2 | <p>- Phương thức thanh toán: Thanh toán bằng chuyển khoản, cụ thể như sau:</p> <p>Chủ đầu tư/Bên mua thanh toán cho Nhà thầu/Bên bán đến 95% giá trị hàng hóa và dịch vụ (đã bao gồm thuế GTGT) trong trường hợp Bên bán bảo lãnh bảo hành bằng hình thức tiền giữ lại, giá trị bảo lãnh bảo hành bằng 5% giá trị hợp đồng. Trường hợp phát sinh các khoản phạt do Bên bán vi phạm hợp đồng hoặc bồi thường thiệt hại thì số tiền thanh toán là số tiền sau khi đã trừ giá trị phạt vi phạm hoặc bồi thường thiệt hại (nếu có).</p> <p>Trường hợp Bên bán nộp cho Bên mua thư bảo lãnh bảo hành bằng 5% giá trị hợp đồng của một tổ chức tín dụng, chi nhánh ngân hàng nước ngoài được thành lập theo pháp luật Việt Nam và là bảo lãnh vô điều kiện, không hủy ngang, Bên mua sẽ thanh toán nốt cho Bên bán số tiền giữ lại là 5% giá trị hợp đồng.</p> <p>b) Thời hạn thanh toán: trong vòng 45 ngày kể từ ngày Bên mua nhận được bộ hồ sơ thanh toán hợp lệ gồm:</p> <ul style="list-style-type: none"> - Văn bản đề nghị thanh toán của Nhà thầu (bản gốc); - Hợp đồng (bản gốc); |

| | |
|-------------------|--|
| | <ul style="list-style-type: none"> - Hóa đơn giá trị gia tăng xuất cho Bên mua tương ứng với 100% giá trị hợp đồng; - Bảo lãnh thực hiện hợp đồng (bản gốc); - Biên bản bàn giao hàng hóa (bản gốc); - Bộ chứng từ hàng hóa theo quy định tại Điều 9 ĐKCT; - Biên bản nghiệm thu (bản gốc); - Phiếu bảo hành sản phẩm do bên Bán cung cấp (bản gốc); - Bảo lãnh bảo hành (bản gốc); - Biên bản xác nhận tiến độ tổng thể của hợp đồng và phạt vi phạm hợp đồng (nếu có) (bản gốc); - Biên bản quyết toán (bản gốc); - Biên bản thanh lý Hợp đồng (bản gốc); - Và một số chứng từ liên quan khác (nếu có). <p>* Đồng tiền thanh toán: Việt Nam đồng (VND)</p> <p>c) Số lần thanh toán: 01 lần</p> |
| E-ĐKC 18.2 | <p>Việc đóng gói, ghi chú đối với hàng hóa, các giấy tờ bên trong và bên ngoài kiện hàng:</p> <p>Việc đóng gói hàng hóa phải tuân theo tiêu chuẩn đóng gói của Nhà sản xuất, yêu cầu bảo quản, vận chuyển hàng hóa, phương tiện vận tải, tác động môi trường, điều kiện vận chuyển, điều kiện cơ sở hạ tầng từ nơi sản xuất/cung cấp đến địa điểm giao hàng.</p> |
| E-ĐKC 19 | <p>Nội dung bảo hiểm: Bên bán phải chịu toàn bộ bảo hiểm hàng hoá kể từ khi xuất hàng đến khi hoàn thành việc giao hàng hóa.</p> <p>Hàng hóa phải được bảo hiểm đầy đủ để bù đắp những mất mát, tổn thất bất thường trong quá trình vận chuyển, lưu kho và giao hàng. Toàn bộ chi phí bảo hiểm sẽ do nhà thầu chịu. Nhà thầu hiểu rằng trách nhiệm bồi thường các thiệt hại nêu trên sẽ không được miễn trừ bởi hợp đồng bảo hiểm mà chủ đầu tư và/hoặc bên thứ ba và/hoặc Nhà thầu đã mua. Trong trường hợp Nhà thầu có mua bảo hiểm mọi rủi ro cho tài sản này, nếu chủ đầu tư có nhận được số tiền bảo hiểm từ công ty bảo hiểm thì Nhà thầu vẫn có trách nhiệm bồi thường như đã thỏa thuận tại Hợp đồng đối với thiệt hại còn lại mà không được công ty bảo hiểm chi trả. Chủ đầu tư và/hoặc bên thứ ba có quyền nhưng không có nghĩa vụ yêu cầu công ty bảo hiểm chi trả số tiền bảo hiểm mà Nhà thầu và/hoặc bên thứ ba là người thụ hưởng.</p> |
| E-ĐKC 20.1 | <p>Trách nhiệm vận chuyển hàng hóa được thực hiện như sau:</p> <ul style="list-style-type: none"> - Nhà thầu phải vận chuyển, xếp dỡ và bàn giao hàng hóa cho Chủ đầu tư đến địa điểm dự án - Nhà thầu chịu hoàn toàn trách nhiệm về an toàn lao động cho người và hàng hóa trong quá trình vận chuyển và bốc dỡ hàng hóa cho đến khi hàng hóa |

Handwritten signatures and initials in blue ink.

| | |
|-------------------|---|
| | <p>được giao cho chủ đầu tư;</p> <ul style="list-style-type: none"> - Toàn bộ chi phí vận chuyển, bốc dỡ hàng hóa vào đến địa điểm của Chủ đầu tư và các chi phí liên đến việc vận chuyển, bốc dỡ hàng hóa vào đến tận kho của chủ đầu tư do Nhà thầu chịu; - Chủ đầu tư có quyền từ chối không nhận hàng hóa và/hoặc chấm dứt hợp đồng với Nhà thầu nếu: <ul style="list-style-type: none"> + Hàng hóa không còn nguyên đai, nguyên kiện do quá trình vận chuyển gây ra. + Phát hiện sự sai khác về chất lượng sản phẩm hoặc sai mẫu lô hàng với tham chiếu từ kết quả đo kiểm tra tại nhà máy và Trung tâm đo kiểm. Nhà thầu có nghĩa vụ bồi thường mọi chi phí phát sinh do việc vi phạm nói trên. |
| E-ĐKC 20.2 | <p>Các dịch vụ bao gồm: Lắp đặt hoàn chỉnh các thiết bị, vật tư hàng hóa tại trạm</p> |
| E-ĐKC 21.1 | <p>1. Kiểm tra, thử nghiệm hàng hóa:</p> <ul style="list-style-type: none"> - Khi giao nhận hàng hóa: tại địa điểm bàn giao, đại diện hai bên sẽ tiến hành kiểm tra số lượng, chủng loại, tình trạng hàng hóa và lập Biên bản bàn giao hàng hóa. Biên bản giao nhận hàng này là cơ sở để thanh toán hợp đồng cũng như để khiếu nại Nhà thầu nếu có thiệt hại hay hàng hóa không đúng yêu cầu. - Trường hợp hàng hóa không phù hợp với đặc tính kỹ thuật theo hợp đồng thì Chủ đầu tư có quyền từ chối và Nhà thầu phải có trách nhiệm thay thế hoặc tiến hành những điều chỉnh cần thiết để đáp ứng đúng các yêu cầu về đặc tính kỹ thuật. Trường hợp Nhà thầu không có khả năng thay thế hay điều chỉnh các hàng hóa không phù hợp, Chủ đầu tư có quyền tổ chức việc thay thế hay điều chỉnh nếu thấy cần thiết, mọi rủi ro và chi phí liên quan do Nhà thầu chịu. Việc thực hiện kiểm tra, thử nghiệm hàng hóa của Chủ đầu tư không dẫn đến miễn trừ nghĩa vụ bảo hành hay các nghĩa vụ khác theo hợp đồng của Nhà thầu. <p>2. Mọi chi phí liên quan đến đo kiểm thiết bị (nếu có) do bên bán chịu;</p> <p>3. Cách thức xử lý đối với hàng hóa không đạt yêu cầu qua kiểm tra, thử nghiệm: Trường hợp hàng hoá giao không đạt tiêu chuẩn quy định tại chương V của E-HSMT và phát sinh các thiệt hại (nếu có), Nhà thầu/bên bán phải nhận lại thiết bị và phải bồi thường toàn bộ các thiệt hại có liên quan cho Chủ đầu tư/Chủ đầu tư/Bên mua.</p> |
| E-ĐKC 21.2 | <p>Việc kiểm tra, thử nghiệm hàng hóa được thực hiện tại: <i>địa điểm dự án</i></p> |
| E-ĐKC 22 | <p>Vừa áp dụng phạt vi phạm hợp đồng vừa áp dụng bồi thường thiệt hại.</p> <p>1. Phạt vi phạm hợp đồng: Áp dụng</p> <ul style="list-style-type: none"> - Trừ trường hợp bất khả kháng quy định tại mục 26-ĐKC, nếu nhà thầu không thể giao hàng hay cung cấp dịch vụ liên quan theo đúng thời hạn đã nêu |

| | |
|------------|---|
| | <p>trong hợp đồng thì bị phạt và tiền phạt sẽ bị khấu trừ vào giá hợp đồng một khoản tương ứng với:</p> <p>+ Mức phạt chậm giao hàng, chậm cung cấp các dịch vụ liên quan: Nếu nhà thầu không thể giao hàng hay cung cấp các dịch vụ liên quan theo đúng thời hạn đã nêu trong hợp đồng thì Chủ đầu tư sẽ khấu trừ vào giá hợp đồng (đã bao gồm thuế GTGT) một khoản tiền phạt tương ứng với 01% giá trị hàng hóa giao chậm hoặc giá trị phần công việc thực hiện chậm cho mỗi tuần chậm giao hàng cho đến khi công việc đó được thực hiện. Trong trường hợp chậm cung cấp dịch vụ (lắp đặt, đo kiểm, nghiệm thu...) ảnh hưởng đến một phần hoặc toàn bộ hợp đồng thì mức vi phạm = 1% x (giá trị dịch vụ + giá trị hàng hóa thuộc hợp đồng ảnh hưởng do việc chậm dịch vụ)/ mỗi tuần chậm.</p> <p>+ Nếu nhà thầu giao hàng thay thế (khi hàng hoá không đảm bảo quy cách, chủng loại, chất lượng như quy định trong hợp đồng) sau khoảng thời gian bằng thời hạn giao hàng đã quy định trong hợp đồng tính từ ngày bên mua thông báo cho bên bán bằng văn bản về hàng hoá không đảm bảo quy cách, chủng loại, chất lượng như quy định trong hợp đồng thì bên bán sẽ bị phạt 01% giá trị phần nghĩa vụ hợp đồng bị vi phạm cho mỗi tuần giao chậm hàng thay thế;</p> <p>+ Trường hợp số tuần chậm lẻ ngày, được tính như sau: Số tuần chậm = t + (số ngày lẻ/7). Trong đó, t là tuần chậm tính theo đơn vị 01 tuần = 07 ngày.</p> <p>+ Mức phạt chậm gia hạn bảo lãnh thực hiện hợp đồng: 1% giá trị bảo lãnh thực hiện hợp đồng cho mỗi ngày chậm nộp bảo lãnh. Mức phạt tối đa là 8% giá trị của bảo đảm thực hiện hợp đồng.</p> <p>- Mức phạt đối với vi phạm nghĩa vụ hợp đồng hoặc tổng mức phạt đối với nhiều vi phạm không quá 8% giá trị phần nghĩa vụ hợp đồng bị vi phạm; Khi đạt đến mức phạt tối đa, bên mua có thể xem xét chấm dứt hợp đồng theo quy định tại mục 29 ĐKC</p> <p>- Số tiền phạt vi phạm hợp đồng sẽ được giảm trừ vào các lần thanh toán gần nhất của Nhà thầu</p> <p>2. Bồi thường thiệt hại: Áp dụng</p> <p>- Nhà thầu chịu trách nhiệm và bồi thường mọi thiệt hại có liên quan, nếu thiết bị viễn thông do nhà thầu cung cấp bị các cơ quan Nhà nước có thẩm quyền phát hiện gây mất an toàn cơ sở hạ tầng viễn thông.</p> |
| E-ĐKC 23.3 | <p>Thời hạn bảo hành là: 24 tháng kể từ ngày ký biên bản nghiệm thu</p> <p>- Địa điểm áp dụng bảo hành: Tại Trạm Viễn thông Vinh - Số 125 phố Đinh Công Tráng, phường Thành Vinh, tỉnh Nghệ An.</p> |

Handwritten signatures and initials in blue ink.

| | |
|---|---|
| <p>E-ĐKC 23.5</p> <p>E-ĐKC 23.6</p> | <p>Thời hạn sửa chữa, thay thế là: 05 ngày</p> <p>- Phiếu bảo hành: Nhà thầu phải cung cấp cho Chủ đầu tư phiếu bảo hành kèm theo, trong đó nêu rõ thời gian và trách nhiệm bảo hành của Nhà thầu.</p> <p>- Giá trị bảo lãnh bảo hành: 05% giá trị hợp đồng (đã bao gồm thuế GTGT).</p> <p>- Hình thức bảo hành: Bảo lãnh bảo hành có thể thực hiện bằng hình thức bảo lãnh hoặc hình thức khác. Trong vòng 07 ngày làm việc từ ngày hai bên ký Biên bản nghiệm thu cuối cùng, Nhà thầu phải nộp bảo đảm bảo hành bằng thư bảo lãnh của tổ chức tín dụng hoặc của chi nhánh ngân hàng nước ngoài được thành lập theo pháp luật Việt Nam phát hành dưới dạng bảo lãnh vô điều kiện, không hủy ngang để đảm bảo nghĩa vụ và trách nhiệm bảo hành của mình;</p> <p>- Hiệu lực: Bảo lãnh bảo hành phải có hiệu lực đến sau 30 ngày kể từ khi toàn bộ hàng hóa hết thời gian bảo hành như đã cam kết;</p> <p>- Nhà thầu chỉ được hoàn trả bảo đảm bảo hành sau khi kết thúc thời hạn bảo hành và được Chủ đầu tư xác nhận đã hoàn thành công việc bảo hành.</p> <p>- Trong thời gian bảo hành mọi chi phí liên quan tới việc đóng gói, gửi/nhận, sửa chữa hàng hóa sẽ do Bên Bán chịu. Những thiết bị thay thế hoặc sửa chữa sẽ được bảo hành tiếp theo tiêu chuẩn của nhà sản xuất đến khi hết thời gian bảo hành theo quy định của Hợp đồng.</p> |
| <p>E-ĐKC 27.7 (d)</p> | <p>Trường hợp đề xuất giải pháp tiết kiệm chi phí được Chủ đầu tư chấp thuận và giúp giảm giá hợp đồng, Chủ đầu tư thanh toán cho Nhà thầu 0 % giá trị giảm giá hợp đồng.</p> |

Phần 4. BIỂU MẪU HỢP ĐỒNG

Chương này bao gồm các biểu mẫu mà sau khi ghi thông tin hoàn chỉnh sẽ trở thành một phần của Hợp đồng. Mẫu bảo lãnh thực hiện hợp đồng và Mẫu bảo lãnh tiền tạm ứng dành cho Nhà thầu trúng thầu ghi thông tin và hoàn chỉnh sau khi được trao hợp đồng.

Handwritten signatures and initials in blue ink.

THƯ CHẤP THUẬN E-HSĐT VÀ TRAO HỢP ĐỒNG⁽¹⁾

____, ngày ____ tháng ____ năm ____

Kính gửi: _____ [*Hệ thống trích xuất tên Nhà thầu trúng thầu*] (sau đây gọi tắt là “Nhà thầu”)

Về việc: *Thông báo chấp thuận E-HSĐT và trao hợp đồng*

Căn cứ Quyết định số ____ ngày ____ tháng ____ năm ____ của _____ [*Hệ thống trích xuất tên chủ đầu tư*] (sau đây gọi tắt là “Chủ đầu tư”) về việc phê duyệt kết quả lựa chọn nhà thầu gói thầu _____ [*Hệ thống trích xuất tên, số hiệu gói thầu*], Chủ đầu tư thông báo chấp thuận E-HSĐT và trao hợp đồng cho Nhà thầu để thực hiện gói thầu _____ [*Hệ thống trích xuất tên, số hiệu gói thầu. Trường hợp gói thầu chia thành nhiều phần thì Hệ thống trích xuất tên, số hiệu của phần mà nhà thầu được công nhận trúng thầu*] với giá hợp đồng là _____ [*Hệ thống trích xuất giá trúng thầu trong quyết định phê duyệt kết quả lựa chọn nhà thầu*] với thời gian thực hiện gói thầu là ____ [*Hệ thống trích xuất thông tin trong quyết định phê duyệt kết quả lựa chọn nhà thầu*].

Đề nghị đại diện hợp pháp của Nhà thầu tiến hành hoàn thiện và ký kết hợp đồng với Chủ đầu tư theo kế hoạch như sau:

Trường hợp hoàn thiện hợp đồng thông qua phương tiện điện tử:

- Thời gian hoàn thiện hợp đồng: ____ [*ghi thời gian hoàn thiện hợp đồng*];
- Địa chỉ phương tiện điện tử: ____ [*ghi đường link, tên đăng nhập, mật khẩu (nếu có)...*];
- Việc ký biên bản hoàn thiện hợp đồng (nếu có) thực hiện trên Hệ thống.

Trường hợp hoàn thiện hợp đồng trực tiếp:

- Thời gian hoàn thiện hợp đồng: ____ [*ghi thời gian hoàn thiện hợp đồng*], tại địa điểm⁽²⁾ _____ [*ghi địa điểm hoàn thiện hợp đồng*].

Đề nghị Nhà thầu thực hiện biện pháp bảo đảm thực hiện hợp đồng theo Mẫu số 18 Phần 4 của E-HSMT với số tiền ____ và thời gian hiệu lực ____ [*ghi số tiền tương ứng và thời gian có hiệu lực theo quy định tại Mục 5.2 E-ĐKCT của E-HSMT*].

Văn bản này là một phần không thể tách rời của hồ sơ hợp đồng. Sau khi nhận được văn bản này, Nhà thầu hoàn thiện, ký kết hợp đồng và thực hiện biện pháp bảo đảm thực hiện hợp đồng theo yêu cầu nêu trên. Chủ đầu tư sẽ từ chối hoàn thiện, ký kết hợp đồng với Nhà thầu trong trường hợp phát hiện năng lực hiện tại của Nhà thầu không đáp ứng yêu cầu thực hiện gói thầu.

Nếu đến ngày ____ tháng ____ năm ____⁽³⁾ mà Nhà thầu không tiến hành hoàn thiện, ký kết hợp đồng hoặc từ chối hoàn thiện, ký kết hợp đồng hoặc không thực hiện biện pháp bảo đảm thực hiện hợp đồng theo các yêu cầu nêu trên thì Nhà thầu sẽ bị loại và không được nhận lại bảo đảm dự thầu.

Ghi chú:

(1) Trong quá trình hoàn thiện hợp đồng, các bên phải điền đầy đủ và đưa toàn bộ nội dung, bao gồm cả các nội dung hiệu chỉnh, bổ sung, làm rõ trong quá trình lựa chọn nhà thầu, hoàn thiện hợp đồng (nếu có) vào điều kiện cụ thể của hợp đồng để hình thành tài liệu hợp đồng điện tử.

(2) Khuyến khích thực hiện hoàn thiện hợp đồng qua phương tiện điện tử. Trường hợp việc hoàn thiện hợp đồng thực hiện trực tiếp thì Chủ đầu tư điền thông tin về địa điểm (văn phòng, cơ quan Chủ đầu tư...) để Nhà thầu đến tiến hành hoàn thiện hợp đồng.

(3) Ghi thời gian phù hợp với thời gian quy định trong Mẫu bảo lãnh dự thầu.

R. Minh
Khu
Q

PHỤ LỤC BẢNG GIÁ HỢP ĐỒNG

(Kèm theo hợp đồng số _____, ngày ____ tháng ____ năm ____)

Phụ lục này được lập trên cơ sở bảng chào giá dự thầu của Nhà thầu theo các Mẫu bảng giá dự thầu tương ứng quy định tại E-HSMT và các thỏa thuận đã đạt được trong quá trình hoàn thiện hợp đồng, trong đó bao gồm đơn giá, thành tiền cho từng hạng mục, nội dung công việc.

PHỤ LỤC BẢNG GIÁ HỢP ĐỒNG

(Kèm theo hợp đồng số _____, ngày ____ tháng ____ năm ____)

Phụ lục này được lập trên cơ sở bảng chào giá dự thầu của Nhà thầu theo các Mẫu bảng giá dự thầu tương ứng quy định tại E-HSMT và các thỏa thuận đã đạt được trong quá trình hoàn thiện hợp đồng, trong đó bao gồm đơn giá, thành tiền cho từng hạng mục, nội dung công việc.

P. Anh
R. Anh

BẢO LÃNH THỰC HIỆN HỢP ĐỒNG

____, ngày ____ tháng ____ năm ____

Kính gửi: ____ [ghi tên Chủ đầu tư] (sau đây gọi là “Chủ đầu tư”)

Theo đề nghị của ____ [ghi tên Nhà thầu] (sau đây gọi là “Nhà thầu”) là nhà thầu đã trúng thầu gói thầu ____ [ghi tên gói thầu] và cam kết sẽ ký kết hợp đồng cung cấp hàng hóa cho gói thầu trên (sau đây gọi là “Hợp đồng”);⁽¹⁾

Theo quy định trong E-HSMT (hoặc hợp đồng), Nhà thầu phải nộp cho Chủ đầu tư bảo lãnh của một ngân hàng với một khoản tiền xác định để bảo đảm nghĩa vụ và trách nhiệm của mình trong việc thực hiện hợp đồng;

Chúng tôi, ____ [ghi tên của ngân hàng] có trụ sở đăng ký tại ____ [ghi địa chỉ của ngân hàng⁽²⁾] (sau đây gọi là “Ngân hàng”), xin cam kết bảo lãnh cho việc thực hiện hợp đồng của Nhà thầu với số tiền là ____ [ghi rõ giá trị tương ứng bằng số, bằng chữ và đồng tiền sử dụng theo quy định tại Mục 5.2 E-ĐKCT của E-HSMT]. Chúng tôi cam kết thanh toán vô điều kiện, không hủy ngang cho Chủ đầu tư bất cứ khoản tiền nào trong giới hạn ____ [ghi số tiền bảo lãnh] như đã nêu trên, khi có văn bản của Chủ đầu tư thông báo Nhà thầu vi phạm hợp đồng trong thời hạn hiệu lực của bảo lãnh thực hiện hợp đồng.

Bảo lãnh này có hiệu lực kể từ ngày phát hành cho đến hết ngày ____ tháng ____ năm ____⁽³⁾.

Đại diện hợp pháp của ngân hàng

[ghi tên, chức danh, ký tên và đóng dấu]

Ghi chú:

(1) Nếu ngân hàng bảo lãnh yêu cầu phải có hợp đồng đã ký mới cấp giấy bảo lãnh thì Chủ đầu tư xem xét, quyết định. Trong trường hợp này, đoạn trên có thể sửa lại như sau:

“Theo đề nghị của ____ [ghi tên Nhà thầu] (sau đây gọi là “Nhà thầu”) là nhà thầu trúng thầu gói thầu ____ [ghi tên gói thầu] đã ký hợp đồng số ____ [ghi số hợp đồng] ngày ____ tháng ____ năm ____ (sau đây gọi là “Hợp đồng”).”

(2) Địa chỉ ngân hàng: ghi rõ địa chỉ, số điện thoại, số fax, e-mail để liên hệ.

(3) Ghi thời hạn phù hợp với yêu cầu quy định tại Mục 5.2 E-ĐKCT.

BẢO LÃNH TIỀN TẠM ỨNG ⁽¹⁾

____, ngày ____ tháng ____ năm ____

Kính gửi: ____ [ghi tên Chủ đầu tư] (sau đây gọi là “Chủ đầu tư”)

[ghi tên hợp đồng, số hợp đồng]

Theo điều khoản về tạm ứng nêu trong điều kiện cụ thể của hợp đồng, ____ [ghi tên và địa chỉ của nhà thầu] (sau đây gọi là “Nhà thầu”) phải nộp cho Chủ đầu tư một bảo lãnh ngân hàng để bảo đảm nhà thầu sử dụng đúng mục đích khoản tiền tạm ứng ____ [ghi rõ giá trị bằng số, bằng chữ và đồng tiền sử dụng] cho việc thực hiện hợp đồng;

Chúng tôi, ____ [ghi tên của ngân hàng] có trụ sở đăng ký tại ____ [ghi địa chỉ của ngân hàng⁽²⁾] (sau đây gọi là “Ngân hàng”), theo yêu cầu của Chủ đầu tư, đồng ý vô điều kiện, không hủy ngang và không yêu cầu nhà thầu phải xem xét trước, thanh toán cho Chủ đầu tư khi Chủ đầu tư có yêu cầu với một khoản tiền không vượt quá ____ [ghi rõ giá trị bằng số, bằng chữ và đồng tiền sử dụng theo quy định tại Mục 13.1 E-ĐKCT của E-HSMT].

Ngoài ra, chúng tôi đồng ý rằng các thay đổi, bổ sung hoặc điều chỉnh các điều kiện của hợp đồng hoặc của bất kỳ tài liệu nào liên quan tới hợp đồng được ký giữa Nhà thầu và Chủ đầu tư sẽ không làm thay đổi bất kỳ nghĩa vụ nào của chúng tôi theo bảo lãnh này.

Bảo lãnh này có hiệu lực kể từ ngày nhà thầu nhận được khoản tạm ứng theo hợp đồng cho đến ngày ____ tháng ____ năm ____⁽³⁾.

Đại diện hợp pháp của ngân hàng

[ghi tên, chức danh, ký tên và đóng dấu]

Ghi chú:

(1) Căn cứ điều kiện cụ thể của gói thầu mà quy định phù hợp với yêu cầu quy định tại Mục 13.1 E-ĐKCT.

(2) Địa chỉ ngân hàng: ghi rõ địa chỉ, số điện thoại, số fax, e-mail để liên hệ.

(3) Ngày giao hàng quy định trong hợp đồng. Nếu giao hàng theo từng phần thì có thể quy định bảo lãnh tiền tạm ứng hết hiệu lực khi giá trị hàng hóa được giao và nghiệm thu lớn hơn hoặc bằng số tiền được tạm ứng. Trong trường hợp cần gia hạn thời gian thực hiện hợp đồng thì yêu cầu gia hạn thời gian có hiệu lực của bảo lãnh tiền tạm ứng.

GIẤY ỦY QUYỀN ⁽¹⁾

Hôm nay, ngày ____ tháng ____ năm ____, tại ____

Tôi là ____ [ghi tên, số CCCD hoặc số hộ chiếu, chức danh của người đại diện theo pháp luật của nhà thầu], là người đại diện theo pháp luật của ____ [ghi tên nhà thầu] có địa chỉ tại ____ [ghi địa chỉ của nhà thầu] bằng văn bản này ủy quyền cho ____ [ghi tên, số CCCD hoặc số hộ chiếu, chức danh của người được ủy quyền] thực hiện các công việc sau đây trong quá trình tham dự thầu gói thầu ____ [ghi tên gói thầu] thuộc dự án/dự toán mua sắm ____ [ghi tên dự án/dự toán mua sắm] do ____ [ghi tên Chủ đầu tư] tổ chức:

[- Tham gia, ký các tài liệu trong quá trình đối chiếu tài liệu,

- Tham gia, ký các tài liệu trong quá trình hoàn thiện hợp đồng đối với trường hợp hoàn thiện hợp đồng trực tiếp.]⁽²⁾

Người được ủy quyền nêu trên chỉ thực hiện các công việc trong phạm vi ủy quyền với tư cách là đại diện hợp pháp của ____ [ghi tên nhà thầu]. ____ [ghi tên người đại diện theo pháp luật của nhà thầu] chịu trách nhiệm hoàn toàn về những công việc do ____ [ghi tên người được ủy quyền] thực hiện trong phạm vi ủy quyền.

Giấy ủy quyền có hiệu lực kể từ ngày ____ đến ngày ____⁽³⁾. Giấy ủy quyền này được lập thành ____ bản có giá trị pháp lý như nhau, người ủy quyền giữ ____ bản, người được ủy quyền giữ ____ bản, Chủ đầu tư giữ ____ bản.

Người được ủy quyền

[ghi tên, chức danh, ký tên và
đóng dấu (nếu có)]

Người ủy quyền

[ghi tên người đại diện theo pháp luật của nhà
thầu, chức danh, ký tên và đóng dấu (nếu có)]

Ghi chú:

(1) Trường hợp ủy quyền thì bản gốc giấy ủy quyền phải được gửi cho Chủ đầu tư khi đối chiếu tài liệu, hoàn thiện hợp đồng. Việc ủy quyền của người đại diện theo pháp luật của nhà thầu cho cấp phó, cấp dưới, giám đốc chi nhánh, người đứng đầu văn phòng đại diện của nhà thầu để thay mặt cho người đại diện theo pháp luật của nhà thầu thực hiện một hoặc các nội dung công việc nêu trên đây. Việc sử dụng con dấu trong trường hợp được ủy quyền có thể là dấu của nhà thầu hoặc dấu của đơn vị mà cá nhân liên quan được ủy quyền. Người được ủy quyền không được tiếp tục ủy quyền cho người khác.

(2) Phạm vi ủy quyền bao gồm một hoặc nhiều công việc nêu trên.

(3) Ghi ngày có hiệu lực và ngày hết hiệu lực của giấy ủy quyền phù hợp với quá trình đối chiếu tài liệu, hoàn thiện hợp đồng và phải bảo đảm ngày có hiệu lực trước ngày thực hiện các công việc được ủy quyền.

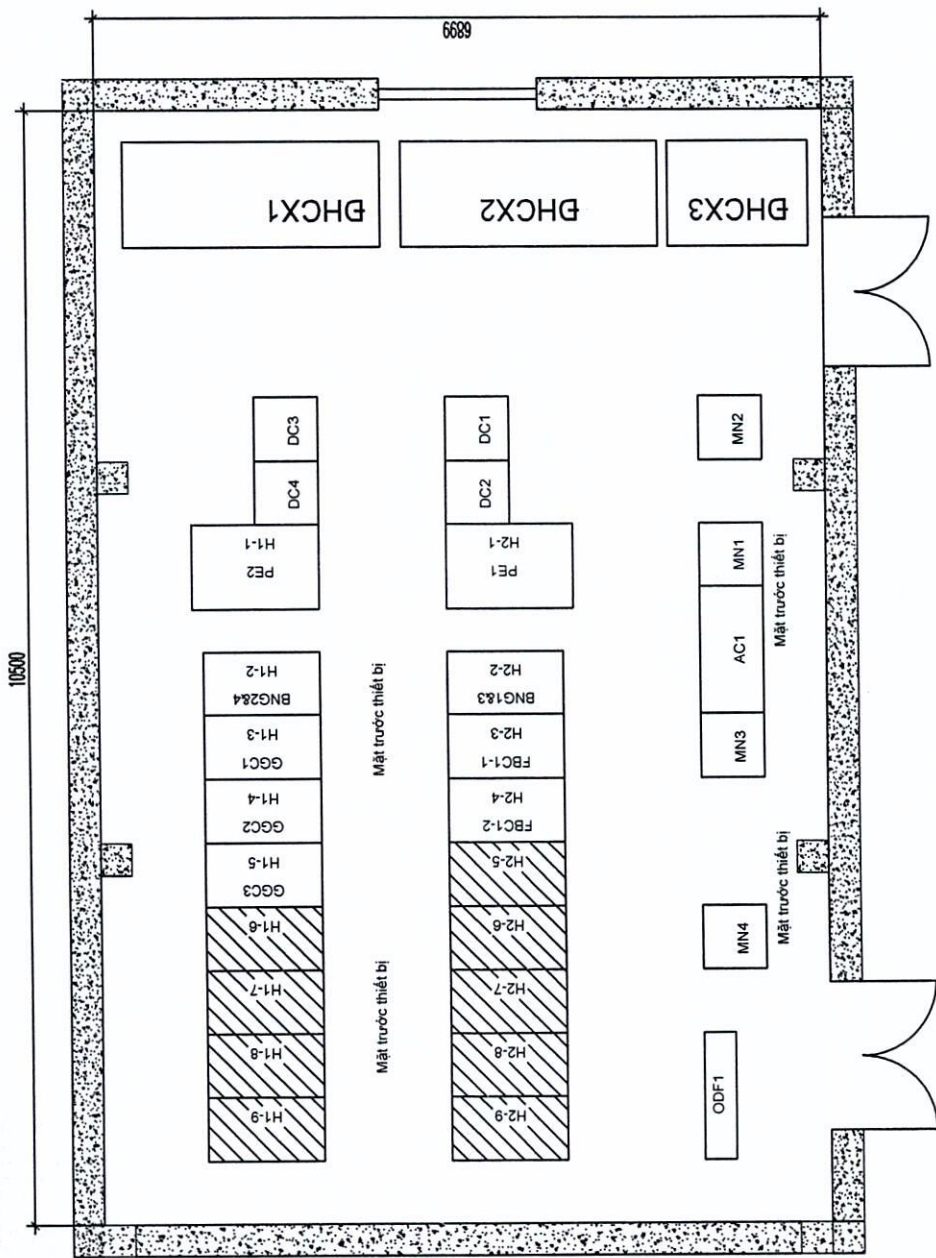

Gói thầu: Cung cấp và lắp đặt thiết bị phụ trợ
Địa chỉ: Phòng máy Vĩnh

TRUNG TÂM HẠ TẦNG MẠNG MIỀN BẮC
PHÒNG KỸ THUẬT

Người vẽ

Phòng kỹ thuật

Phạm Đức Mạnh

Phạm Đức Mạnh

Bản vẽ 1:
Mặt bằng lắp đặt thiết bị

Dầm chính

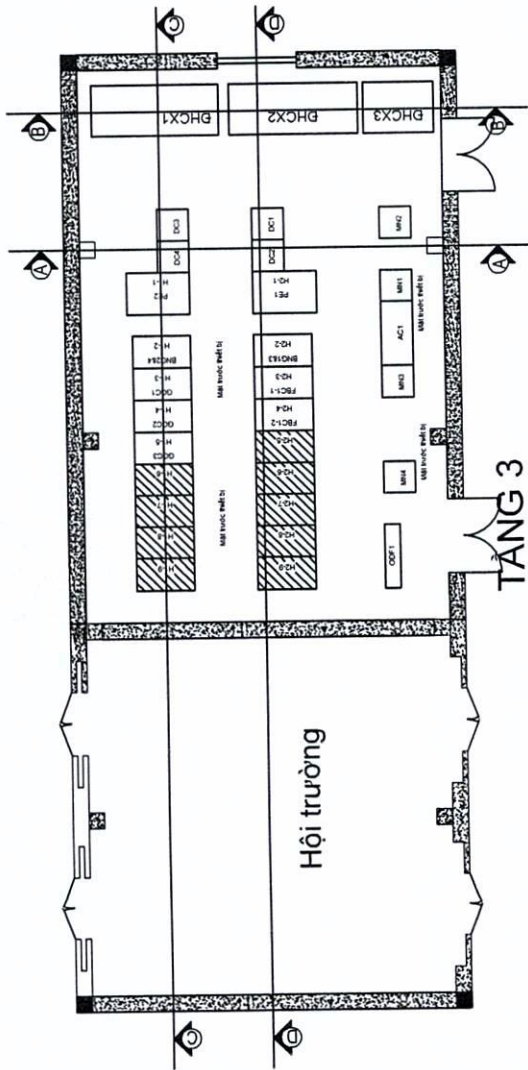

TẦNG 3

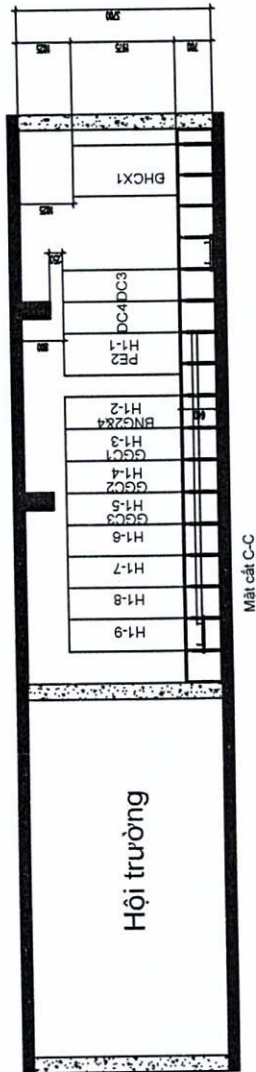
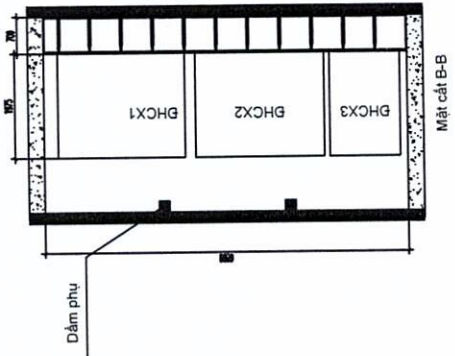
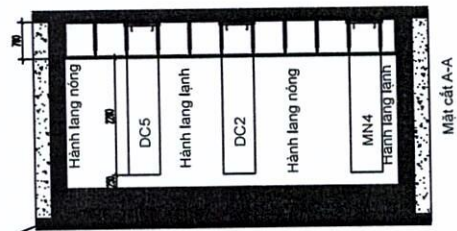

Mặt cắt C-C

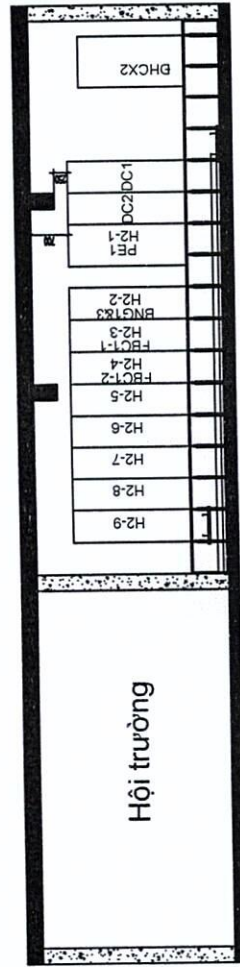

Mặt cắt D-D

Gói thầu: Cung cấp và lắp đặt thiết bị phụ trợ

Địa chỉ: Phòng máy Vĩnh

TRUNG TÂM HẠ TẦNG MẠNG MIỀN BẮC
PHÒNG KỸ THUẬT



Người vẽ

Phạm Đức Mạnh

Phòng kỹ thuật

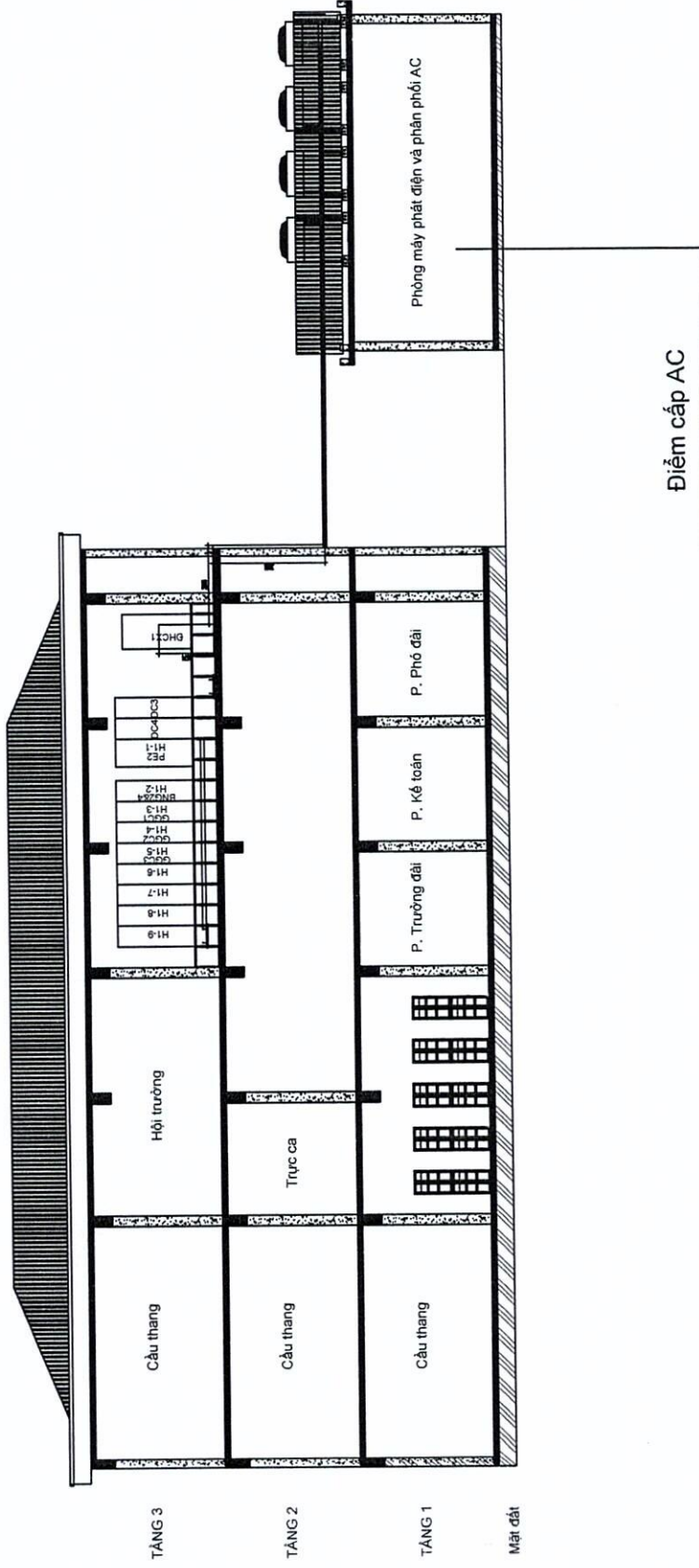
Bản vẽ 2:
Mặt cắt



| | |
|---|---|
| Gợi đầu: Cung cấp và lắp đặt thiết bị phụ trợ Địa chỉ: Phòng máy Vĩnh | |
| TRUNG TÂM HẠ TẦNG MẠNG MIỀN BẮC PHÒNG KỸ THUẬT | Phòng kỹ thuật  |
| Người vẽ  Phạm Đức Mạnh | Bản vẽ 3: Vị trí cấp AC cho PM T3 |

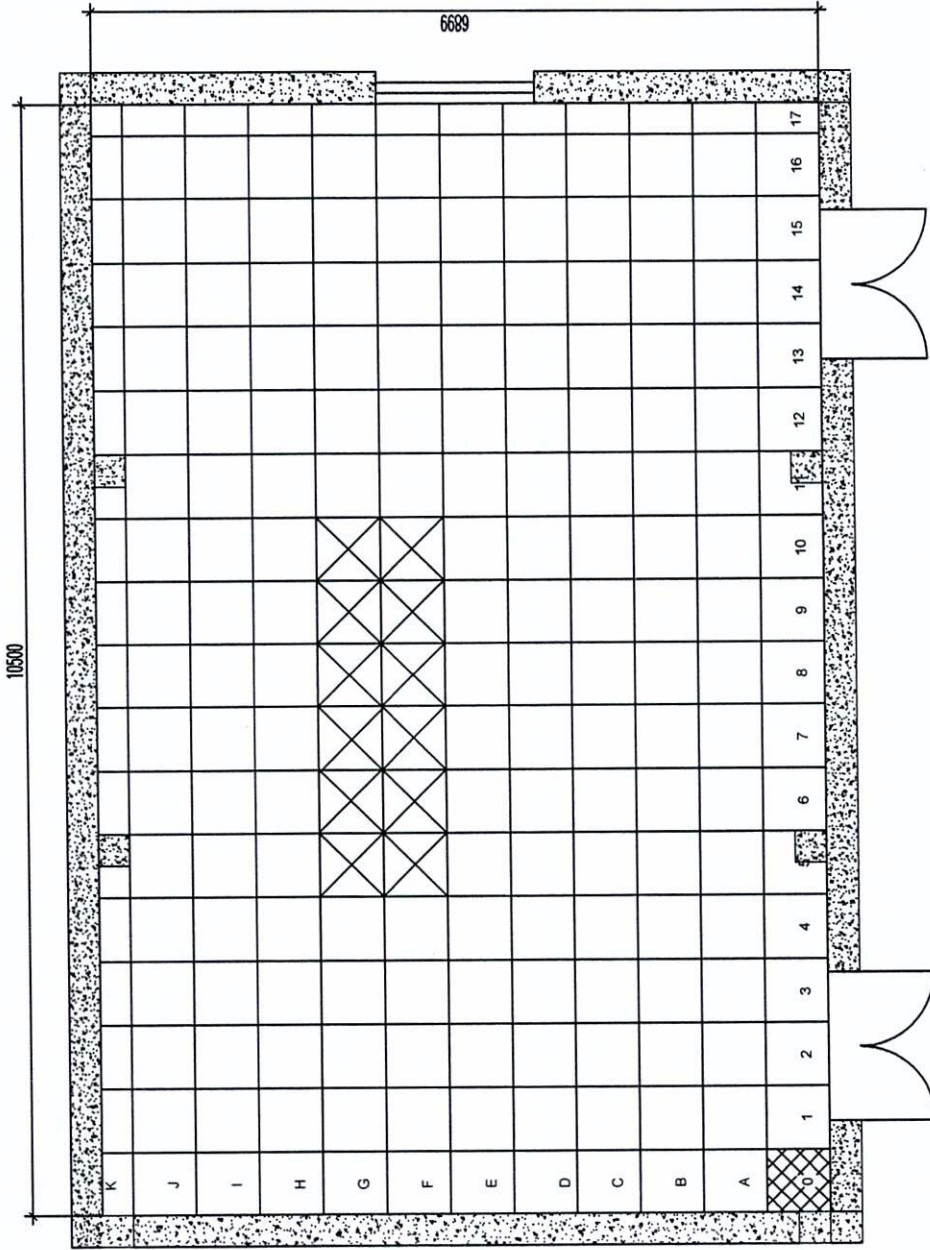

Gửi thầu: Cung cấp và lắp đặt thiết bị phụ trợ
Địa chỉ: Phòng máy Vĩnh

TRUNG TÂM HẠ TẦNG MẠNG MIỀN BẮC
PHÒNG KỸ THUẬT

Người vẽ

Phạm Đức Mạnh

Phòng kỹ thuật

Bản vẽ 4:
Mặt bằng lắp đặt sản năng

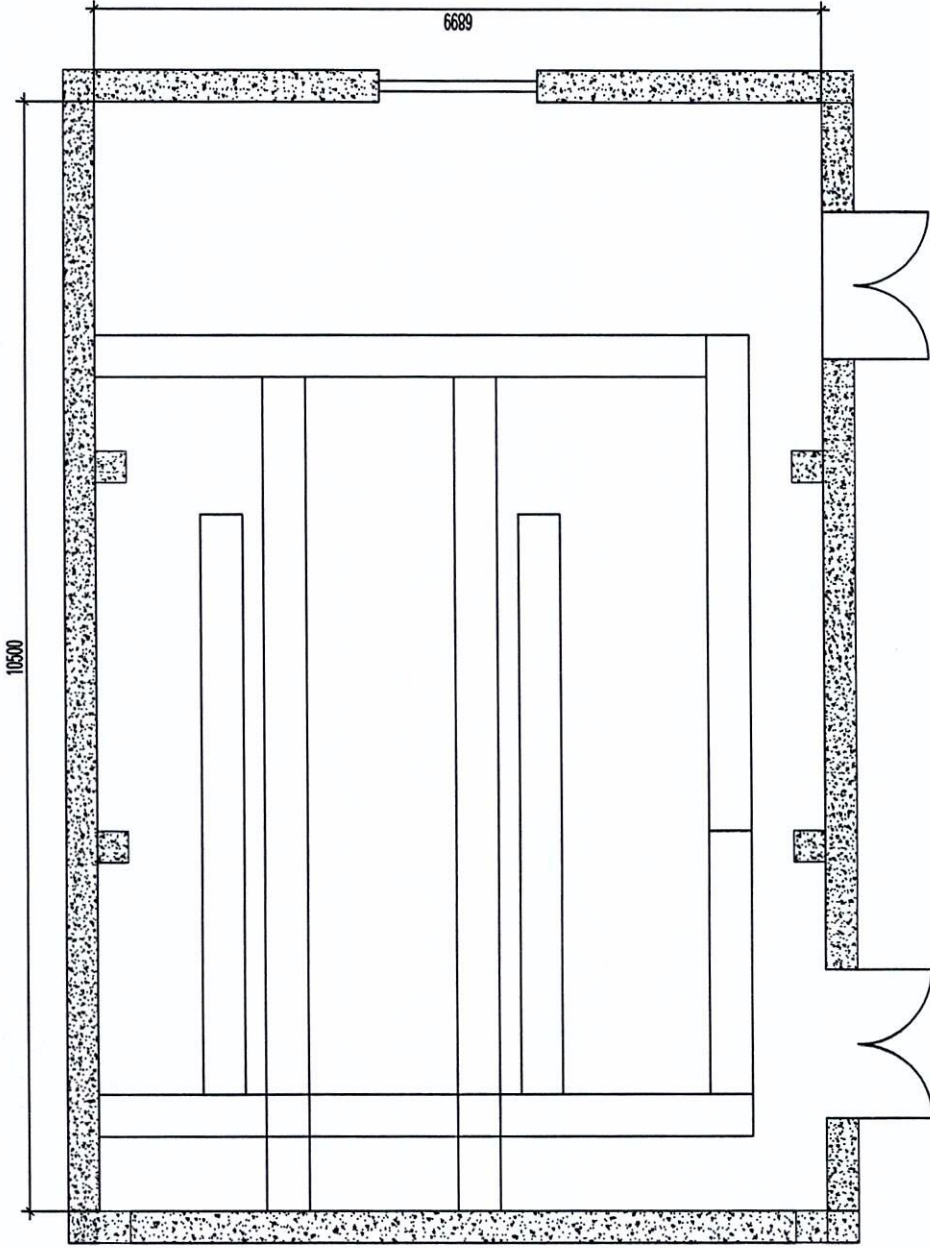

Gói thầu: Cung cấp và lắp đặt thiết bị phụ trợ
Địa chỉ: Phòng máy Vĩnh

TRUNG TÂM HẠ TẦNG MẠNG MIỀN BẮC
PHÒNG KỸ THUẬT

Phòng kỹ thuật

Người vẽ

CTH

[Signature]
Phạm Đức Mạnh

Bản vẽ 5:
Mặt bằng lắp đặt máng cáp

AC INPUT A
630A-3P-4W-50Hz

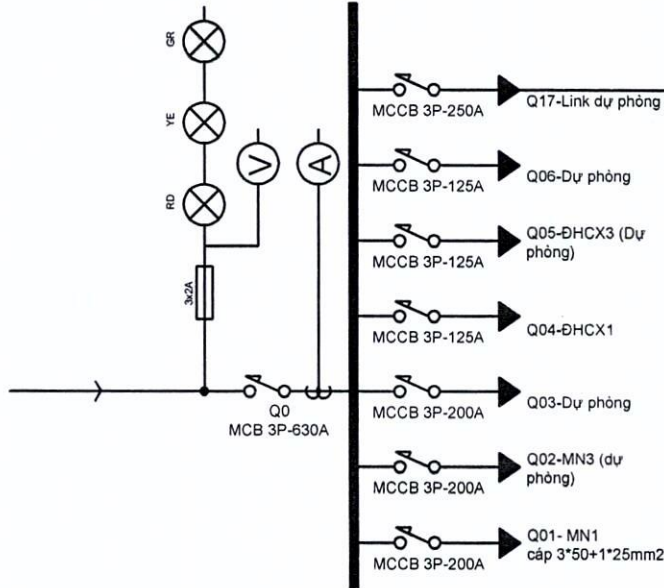

AC INPUT B
630A-3P-4W-50Hz

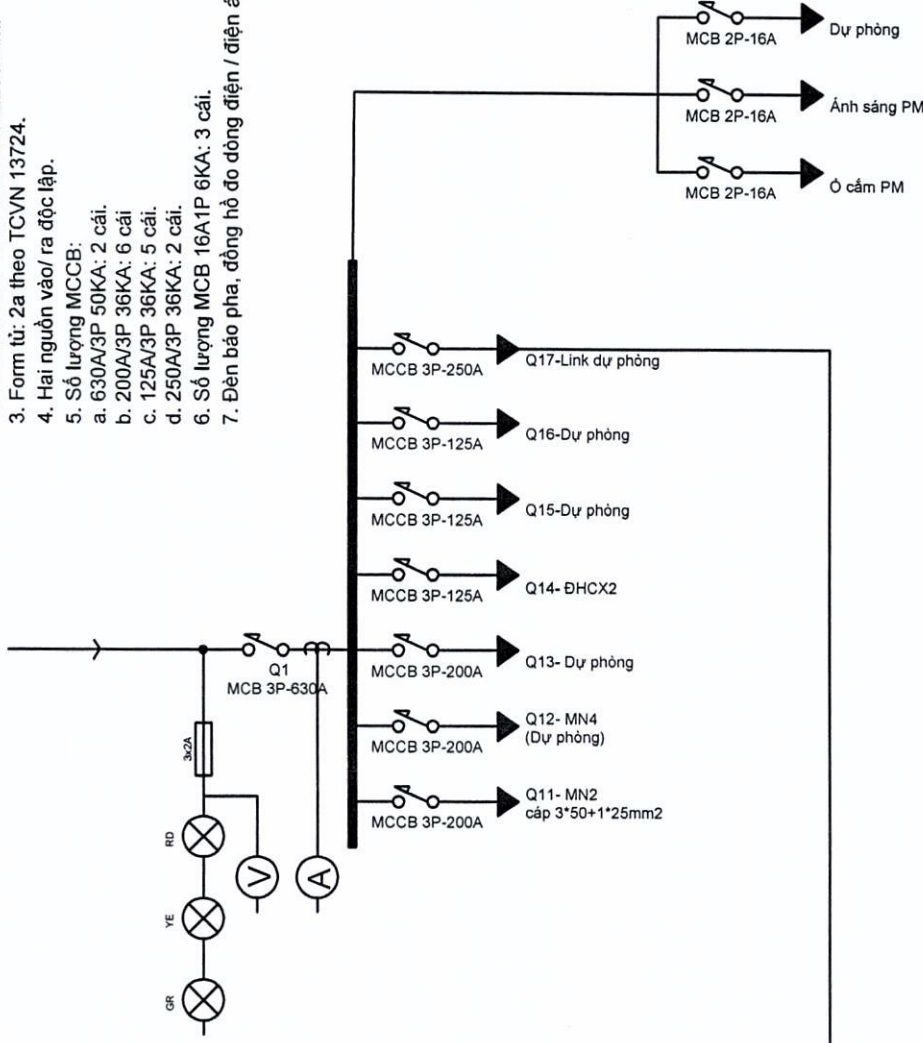

Ghi chú:

1. Tủ phân phối tự động, cấp điện đi từ dưới lên.
2. Kích thước tủ: SRC 1200x600x2200 mm.
3. Form tủ: 2a theo TCVN 13724.
4. Hai nguồn vào/ ra độc lập.
5. Số lượng MCCB:
 - a. 630A/3P 50KA: 2 cái.
 - b. 200A/3P 36KA: 6 cái.
 - c. 125A/3P 36KA: 5 cái.
 - d. 250A/3P 36KA: 2 cái.
6. Số lượng MCB 16A/1P 6KA: 3 cái.
7. Đèn báo pha, đồng hồ đo dòng điện / điện áp từng lộ.

| | | | |
|---|--|--|--|
| Trung tâm hạ tầng mạng miền Bắc Phòng Kỹ thuật | | Phòng Kỹ thuật | |
| Người vẽ Phạm Đức Mạnh | | | |
| Gói thầu: Cung cấp và lắp đặt thiết bị phụ trợ Địa chỉ: Phòng máy Vĩnh | | Bản vẽ 6: Sơ đồ SLD tủ phân phối AC 630A/3P | |