

CHỦ ĐẦU TƯ

BAN QUẢN LÝ DỰ ÁN
ĐẦU TƯ HẠ TẦNG PHƯỜNG CỬA NAM

OFFICE :

TEL :

WEBSITE :

ĐƠN VỊ TƯ VẤN THIẾT KẾ



CÔNG TY CỔ PHẦN TƯ VẤN
& THIẾT KẾ XÂY DỰNG ACE

ACE CONSULTANT & DESIGN CONSTRUCTION JSC.

OFFICE : 96 ĐỊNH CÔNG - P. PHƯƠNG LIỆT - HÀ NỘI - VIỆT NAM

TEL : (84-024) 36646046 FAX : (84-024) 36646044

WEBSITE : ACECDC.COM.VN - EMAIL : ACE@ACECDC.COM.VN

HOÀN THÀNH	SỐ HỢP ĐỒNG	MÃ SỐ LƯU
2025		

UBND PHƯỜNG CỬA NAM
PHÒNG KINH TẾ, HẠ TẦNG VÀ ĐÔ THỊ

THẨM ĐỊNH

Theo Văn bản số.....

Ngày.....tháng.....năm.....

Ký tên:

HỒ SƠ THIẾT KẾ BẢN VẼ THI CÔNG

- CÔNG TRÌNH : CẢI TẠO, SỬA CHỮA CÁC NHÀ VỆ SINH CÔNG CỘNG TẠI VƯỜN HOA MÊ LINH, NGÕ 32 TRẦN QUỐC TOẢN, PHƯỜNG CỬA NAM
- ĐỊA ĐIỂM XÂY DỰNG: PHƯỜNG CỬA NAM - HÀ NỘI

UBND PHƯỜNG CỬA NAM
PHÒNG KINH TẾ, HẠ TẦNG VÀ ĐÔ THỊ
THẨM ĐỊNH
Theo Văn bản số.....
Ngày.....tháng.....năm.....
Ký tên: *[Signature]*

HỒ SƠ THIẾT KẾ BẢN VẼ THI CÔNG

- CÔNG TRÌNH : CẢI TẠO, SỬA CHỮA CÁC NHÀ VỆ SINH CÔNG CỘNG TẠI VƯỜN HOA MÊ LINH, NGÕ 32 TRẦN QUỐC TOẢN, PHƯỜNG CỬA NAM
- ĐỊA ĐIỂM XÂY DỰNG: PHƯỜNG CỬA NAM - HÀ NỘI

ĐƠN VỊ TƯ VẤN THIẾT KẾ
CÔNG TY CỔ PHẦN TƯ VẤN
& THIẾT KẾ XÂY DỰNG ACE
HÀ NỘI, NGÀY THÁNG NĂM 2025



GIÁM ĐỐC
Trần Phú Bình

CHỦ ĐẦU TƯ
BAN QUẢN LÝ DỰ ÁN
ĐẦU TƯ HẠ TẦNG PHƯỜNG CỬA NAM
HÀ NỘI, NGÀY THÁNG NĂM 2025



PHÓ GIÁM ĐỐC
Trần Thị Hương Duy Linh

UBND PHƯỜNG CỬA NAM
PHÒNG KINH TẾ, HẠ TẦNG VÀ ĐÔ THỊ

THẨM ĐỊNH
Theo Văn bản số.....
Ngày.....tháng.....năm.....
Ký tên:

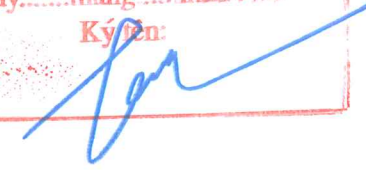

PHẦN KIẾN TRÚC



WC CÔNG CỘNG 32 TRẦN QUỐC TOẢN

HÀ NỘI, THÁNG 07/2025

HOÀN KIẾM

VĂN MIẾU

HỒNG HÀ

HAI BÀ TRƯNG



GHI CHÚ - NOTE:

HIỆU CHỈNH - REVISIONS			
6			
5			
4			
3			
2			
1			
LẦN VER	NGÀY DATE	NỘI DUNG CONTENT	DUYỆT APPROVED

CHỦ ĐẦU TƯ - CLIENT:
**BAN QUẢN LÝ DỰ ÁN ĐẦU TƯ
 HẠ TẦNG PHƯỜNG CỬA NAM**

GIÁM ĐỐC - DIRECTOR:

TÊN CÔNG TRÌNH - PROJECT:
**CẢI TẠO, SỬA CHỮA CÁC NHÀ VỆ SINH CÔNG CỘNG
 TẠI VƯỜN HOA MỀ LINH, NGÕ 32 TRẦN QUỐC TOÀN
 PHƯỜNG CỬA NAM**

ĐỊA ĐIỂM - LOCATION:
 PHƯỜNG CỬA NAM, HÀ NỘI

HẠNG MỤC - BLOCK:
KIẾN TRÚC



**CÔNG TY CỔ PHẦN TƯ VẤN
 & THIẾT KẾ XÂY DỰNG ACE**
 ACE CONSULTANT & DESIGN CONSTRUCTION JSC

96 ĐINH CÔNG PHƯỜNG CỬA NAM, HÀ NỘI, VIỆT NAM
 TEL: (84-24) 3 9816216 ; FAX: (84-24) 3 9816944
 WEBSITE: WWW.ACECONSULTANT.COM.VN
 EMAIL: ACE@ACECONSULTANT.COM.VN

GIÁM ĐỐC - DIRECTOR: **TRẦN PHƯƠNG BÌNH**

CHỦ NHIỆM DỰ ÁN / PROJECT-MANAGER: **NGHIÊM XUÂN HUY**

CHỦ TRÌ / SUBJECT MANAGER: **NGHIÊM XUÂN HUY**

THIẾT KẾ / DESIGNED BY: **TRẦN HOÀNG SƠN**

VẼ / DRAWN BY: **TRẦN HOÀNG SƠN**

QUẢN LÝ KT / CHECKED BY: **PHẠM THỊ THU PHƯƠNG**

BẢN VẼ - DRAWING NAME:
**MẶT BẰNG VỊ TRÍ
 KHU WCCV PHƯỜNG CỬA NAM**

TỈ LỆ - SCALE	1-200	SỐ BẢN VẼ - DRAWING NO	
NGÀY HT - DATE	10 - 2025		KT-00
HỒ SƠ: BVTC			

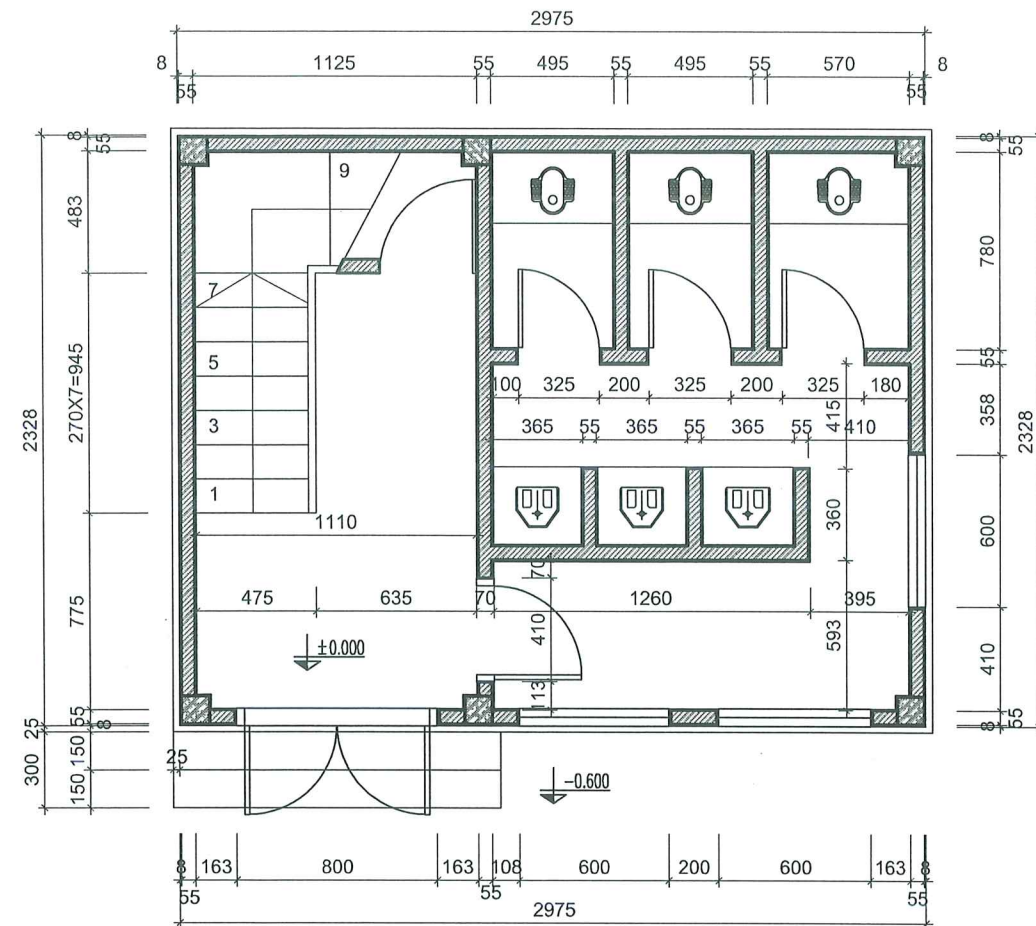

MẶT BẰNG HIỆN TRẠNG TẦNG 1
TL 1/100

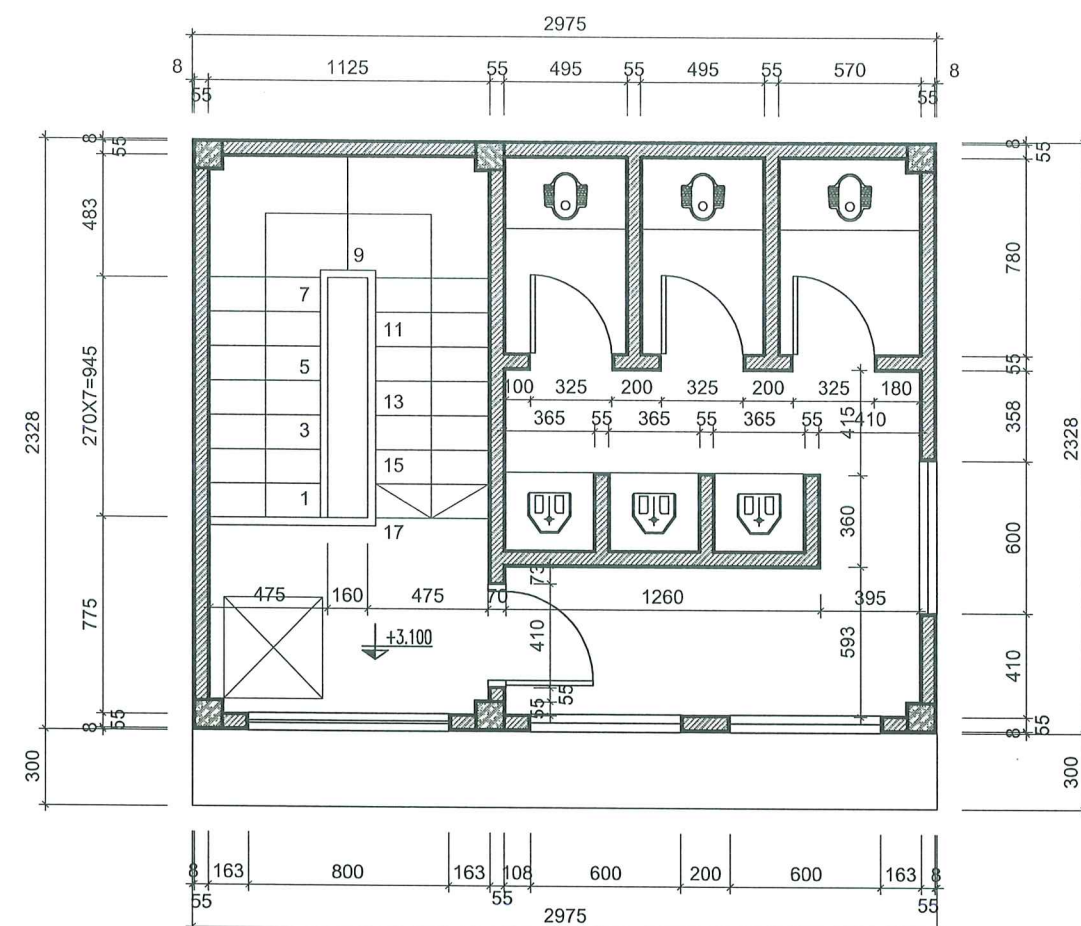

MẶT BẰNG HIỆN TRẠNG TẦNG 2
TL 1/100

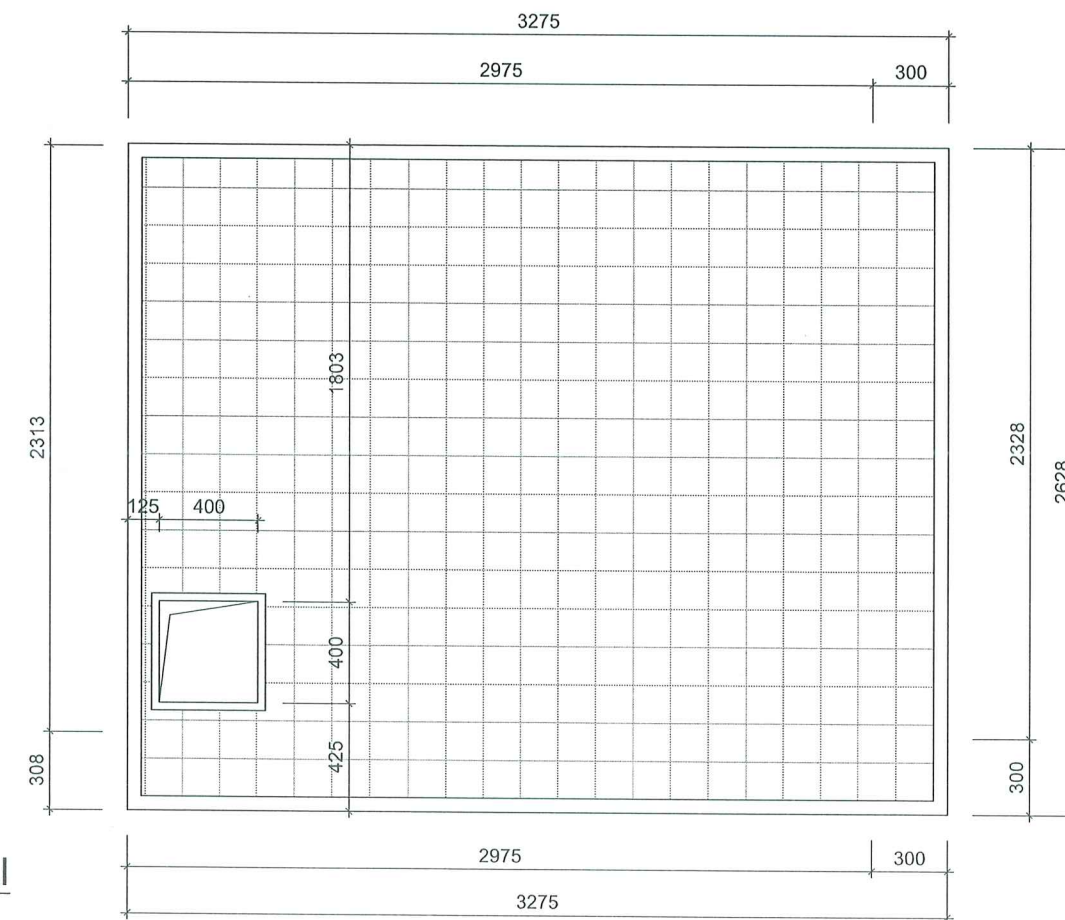

MẶT BẰNG HIỆN TRẠNG MÃI
TL 1/100

GHI CHÚ - NOTE :

HIỆU CHỈNH - REVISIONS			
6			
5			
4			
3			
2			
1			
LẦN VER	NGÀY DATE	NỘI DUNG CONTENT	DUYỆT APPROVED

CHỦ ĐẦU TƯ - CLIENT :

**BAN QUẢN LÝ DỰ ÁN ĐẦU TƯ
HẠ TẦNG PHƯỜNG CỬA NAM**

GIÁM ĐỐC - DIRECTOR :

TÊN CÔNG TRÌNH - PROJECT :

**CẢI TẠO, SỬA CHỮA CÁC NHÀ VỆ SINH CÔNG CỘNG
TẠI VƯỜN HOA MỀ LINH, NGÕ 32 TRẦN QUỐC TOÀN
PHƯỜNG CỬA NAM**

ĐỊA ĐIỂM - LOCATION :
PHƯỜNG CỬA NAM, HÀ NỘI

HẠNG MỤC - BLOCK :

KIẾN TRÚC



**CÔNG TY CỔ PHẦN TƯ VẤN
& THIẾT KẾ XÂY DỰNG ACE**
ACE CONSULTANT & DESIGN CONSTRUCTION JSC

96 ĐINH CÔNG TÂN, PHƯỜNG LIỆT HẠNH, QUẬN HÀ NỘI
TEL : (84-24) 3 664 8016 ; FAX : (84-24) 3 664 6011
WEBSITE : WWW.ACECDC.COM.VN
EMAIL : ace@acecdc.com.vn

**CỔ PHẦN
TƯ VẤN VÀ THIẾT KẾ
XÂY DỰNG
ACE**

CHỦ NHIỆM DỰ ÁN PROJECT MANAGER	NGHIÊM XUÂN HUY	TRẦN PHÚ BÌNH
CHỦ TRƯ SUBJECT MANAGER	NGHIÊM XUÂN HUY	
THIẾT KẾ DESIGNED BY	TRẦN HOÀNG SƠN	
VẼ DRAWN BY	TRẦN HOÀNG SƠN	
QUẢN LÝ KT CHECKED BY	PHẠM THỊ THU PHƯƠNG	

BẢN VẼ - DRAWING NAME :

**MẶT BẰNG HIỆN TRẠNG
NHÀ VSCC 32 TRẦN QUỐC TOÀN**

TỈ LỆ - SCALE : **1-200** SỐ BẢN VẼ - DRAWING NO

NGÀY HT - DATE :
07 - 2025

HỒ SƠ - PKAT : **KT-01**

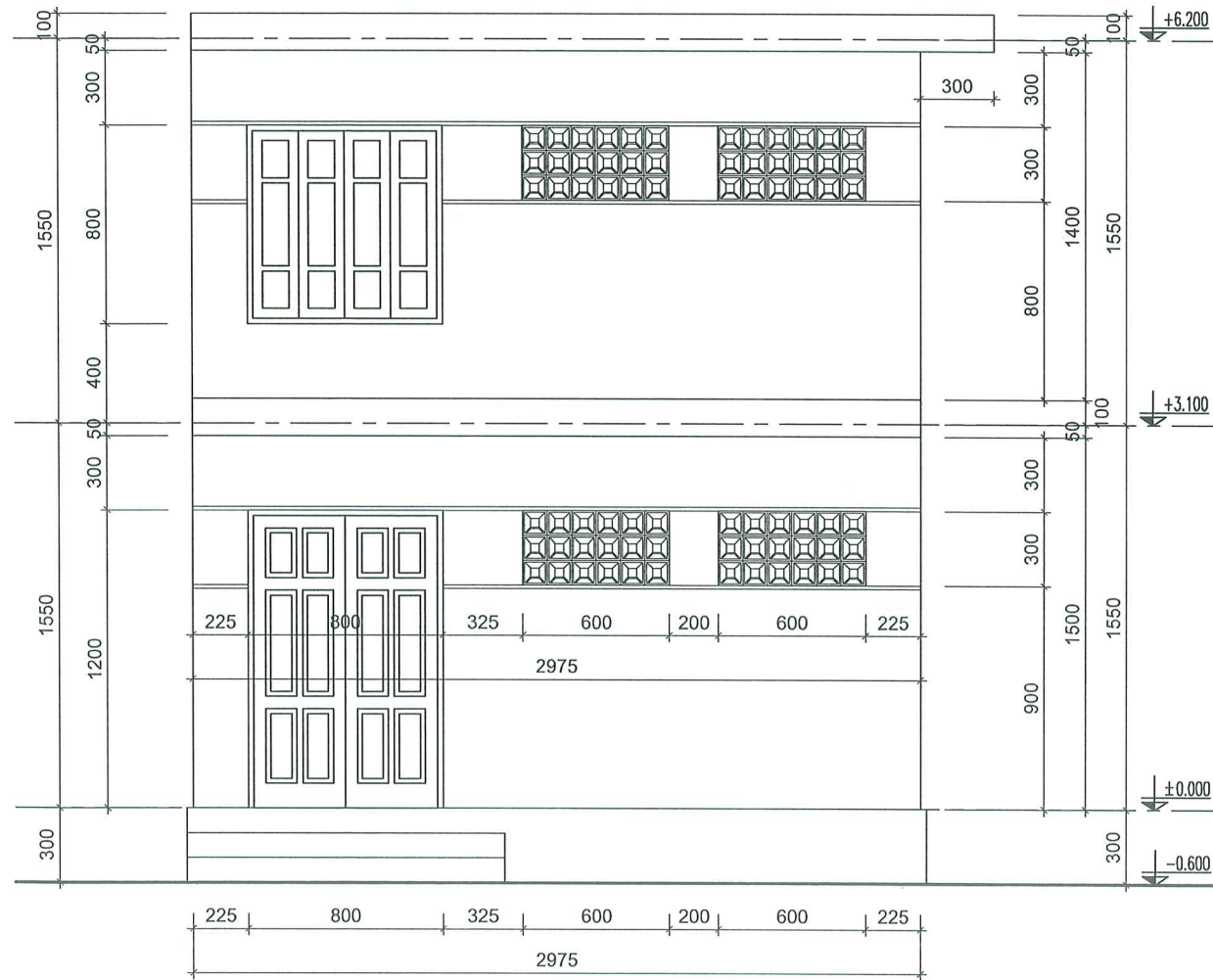

ĐỨNG CHÍNH HIỆN TRẠNG
TL 1/100

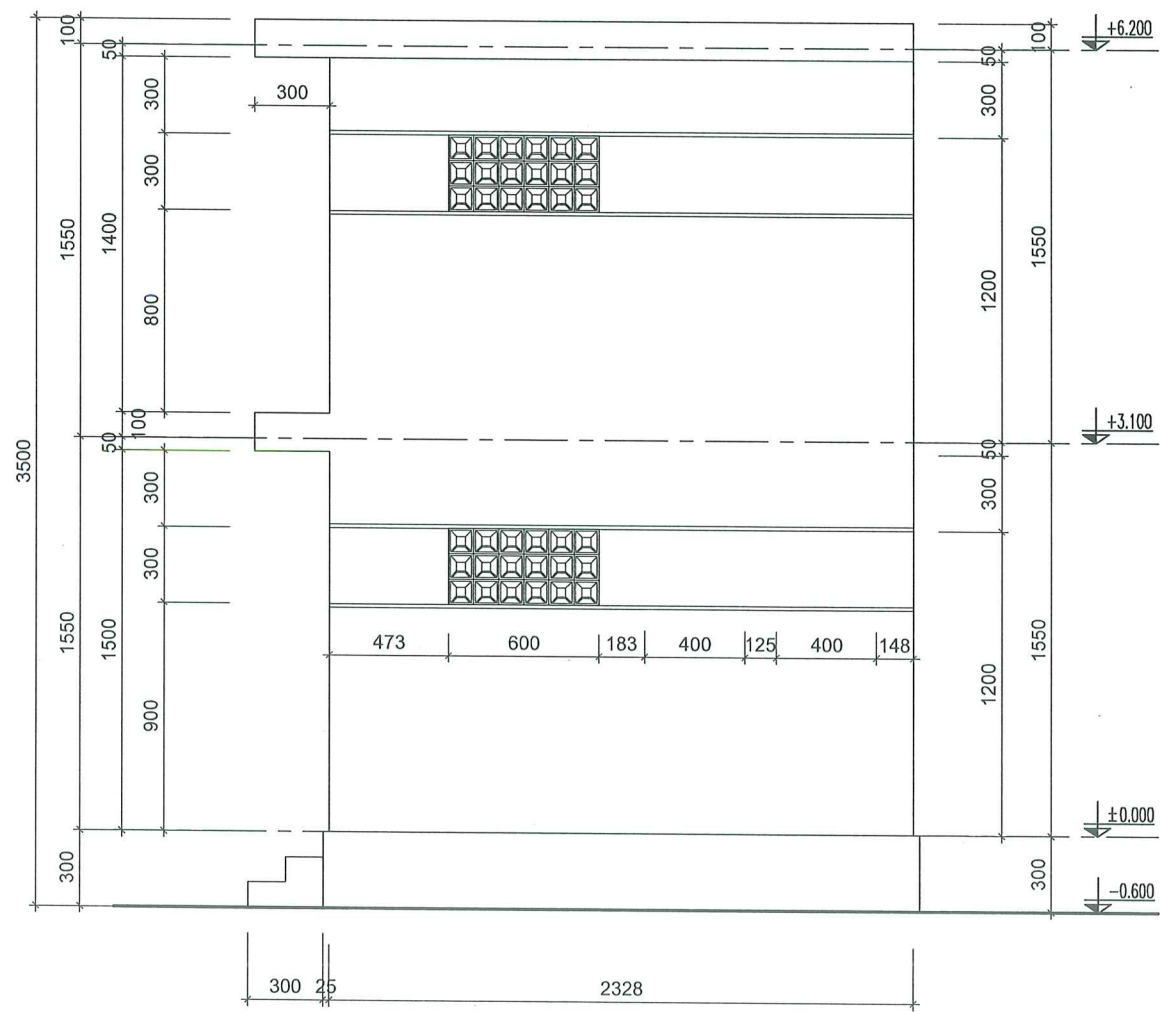

MẶT ĐỨNG BÊN HIỆN TRẠNG
TL 1/100

CHỈ CHỮ - NOTE:

HIỆU CHỈNH - REVISIONS			
6			
5			
4			
3			
2			
1			
LẦN VIẾT	NGÀY DATE	NỘI DUNG CONTENT	DUYỆT APPROVED

CHỦ ĐẦU TƯ - CLIENT:

**BAN QUẢN LÝ DỰ ÁN ĐẦU TƯ
HẠ TẦNG PHƯỜNG CỬA NAM**

GIÁM ĐỐC - DIRECTOR:

TÊN CÔNG TRÌNH - PROJECT:

**CẢI TẠO, SỬA CHỮA CÁC NHÀ VỆ SINH CÔNG CỘNG
TẠI VƯỜN HOA MỀ LINH, NGÕ 32 TRẦN QUỐC TOÀN
PHƯỜNG CỬA NAM**

ĐỊA ĐIỂM - LOCATION:
PHƯỜNG CỬA NAM, HÀ NỘI

HẠNG MỤC - BLOCK:

KIẾN TRÚC

**CÔNG TY CỔ PHẦN TƯ VẤN
& THIẾT KẾ XÂY DỰNG ACE**
ACE CONSULTANT & DESIGN CONSTRUCTION JSC

98 DINH CÔNG - P. PHƯƠNG LIỆT - HÀ NỘI, VIỆT NAM
TEL : (84-04) 3.699.016 / FAX : (84-04) 3.699.044
WEBSITE : WWW.ACECDCC.COM.VN
EMAIL : ADE@ACECDCC.COM.VN

GIÁM ĐỐC - DIRECTOR: TRẦN PHƯƠNG ANH
CÔNG TY CỔ PHẦN TƯ VẤN VÀ THIẾT KẾ XÂY DỰNG ACE

CHỦ NHIỆM DỰ ÁN PROJECT MANAGER	NGUYỄN XUÂN HUY	<i>[Signature]</i>
CHỦ TRÌ SUBJECT MANAGER	NGUYỄN XUÂN HUY	<i>[Signature]</i>
THIẾT KẾ DESIGNED BY	TRẦN HOÀNG SƠN	<i>[Signature]</i>
VẼ DRAWN BY	TRẦN HOÀNG SƠN	<i>[Signature]</i>
QUẢN LÝ KT CHECKED BY	PHẠM THỊ THU PHƯƠNG	<i>[Signature]</i>

BẢN VẼ - DRAWING NAME:

**MẶT ĐỨNG HIỆN TRẠNG
NHÀ VSCC 32 TRẦN QUỐC TOÀN**

TỈ LỆ - SCALE	1-200	SỐ BẢN VẼ - DRAWING NO
NGÀY HT - DATE	07 - 2025	KT-02
HỒ SƠ - PAKT		

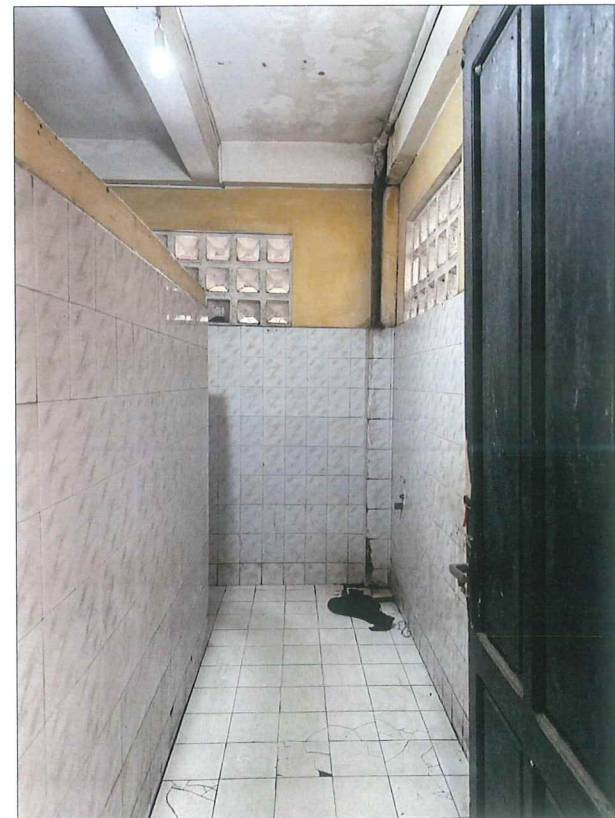
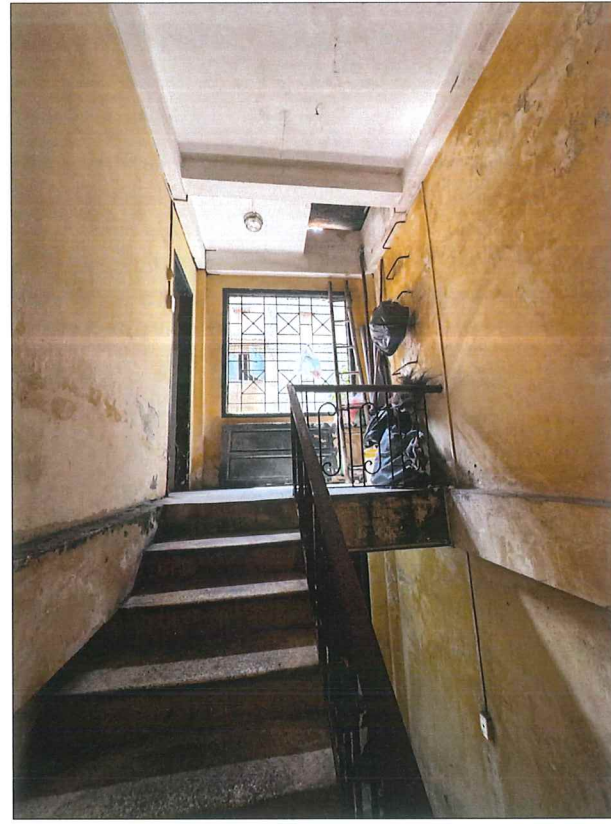

GHI CHÚ - NOTE:

HIỆU CHỈNH - REVISIONS

LẦN VER	NGÀY DATE	NỘI DUNG CONTENT	DUYỆT APPROVED
6			
5			
4			
3			
2			
1			

CHỦ ĐẦU TƯ-CLIENT:

**BAN QUẢN LÝ DỰ ÁN ĐẦU TƯ
HẠ TẦNG PHƯỜNG CỬA NAM**

GIÁM ĐỐC-DIRECTOR:

TÊN CÔNG TRÌNH - PROJECT:

**CẢI TẠO, SỬA CHỮA CÁC NHÀ VỆ SINH CÔNG CỘNG
TẠI VƯỜN HOA MÊ LINH, NGÕ 32 TRẦN QUỐC TOÀN
PHƯỜNG CỬA NAM**

ĐỊA ĐIỂM - LOCATION:

PHƯỜNG CỬA NAM, HÀ NỘI

HANG MỤC - BLOCK:

KIẾN TRÚC



**CÔNG TY CỔ PHẦN TƯ VẤN
& THIẾT KẾ XÂY DỰNG ACE**
ACE CONSULTANT & DESIGN CONSTRUCTION JSC

010171243
VĂN PHÒNG: P. PHƯƠNG LIỆT - HÀ NỘI - VIỆT NAM
TEL: (84) 24 7308888 FAX: (84) 24 3246044
WEBSITE: WWW.ACECD.COM.VN
EMAIL: ACE@ACECD.COM.VN

**THUYẾT MINH VÀ THIẾT KẾ
XÂY DỰNG
ACE**

CHỦ NHIỆM DỰ ÁN PROJECT-MANAGER	NGHIÊM XUÂN HUY	<i>Handwritten signature</i>
CHỦ TRÌ SUBJECT MANAGER	NGHIÊM XUÂN HUY	<i>Handwritten signature</i>
THIẾT KẾ DESIGNED BY	TRẦN HOÀNG SƠN	<i>Handwritten signature</i>
VẼ DRAWN BY	TRẦN HOÀNG SƠN	<i>Handwritten signature</i>
QUẢN LÝ KT CHECKED BY	PHẠM THỊ THU PHƯƠNG	<i>Handwritten signature</i>

BẢN VẼ - DRAWING NAME:

**ẢNH HIỆN TRẠNG
NHÀ VSCC 32 TRẦN QUỐC TOÀN**

TỈ LỆ - SCALE **1-200** SỐ BẢN VẼ - DRAWING NO

NGÀY HT - DATE
07 - 2025

HỒ SƠ: PAKT

KT-03

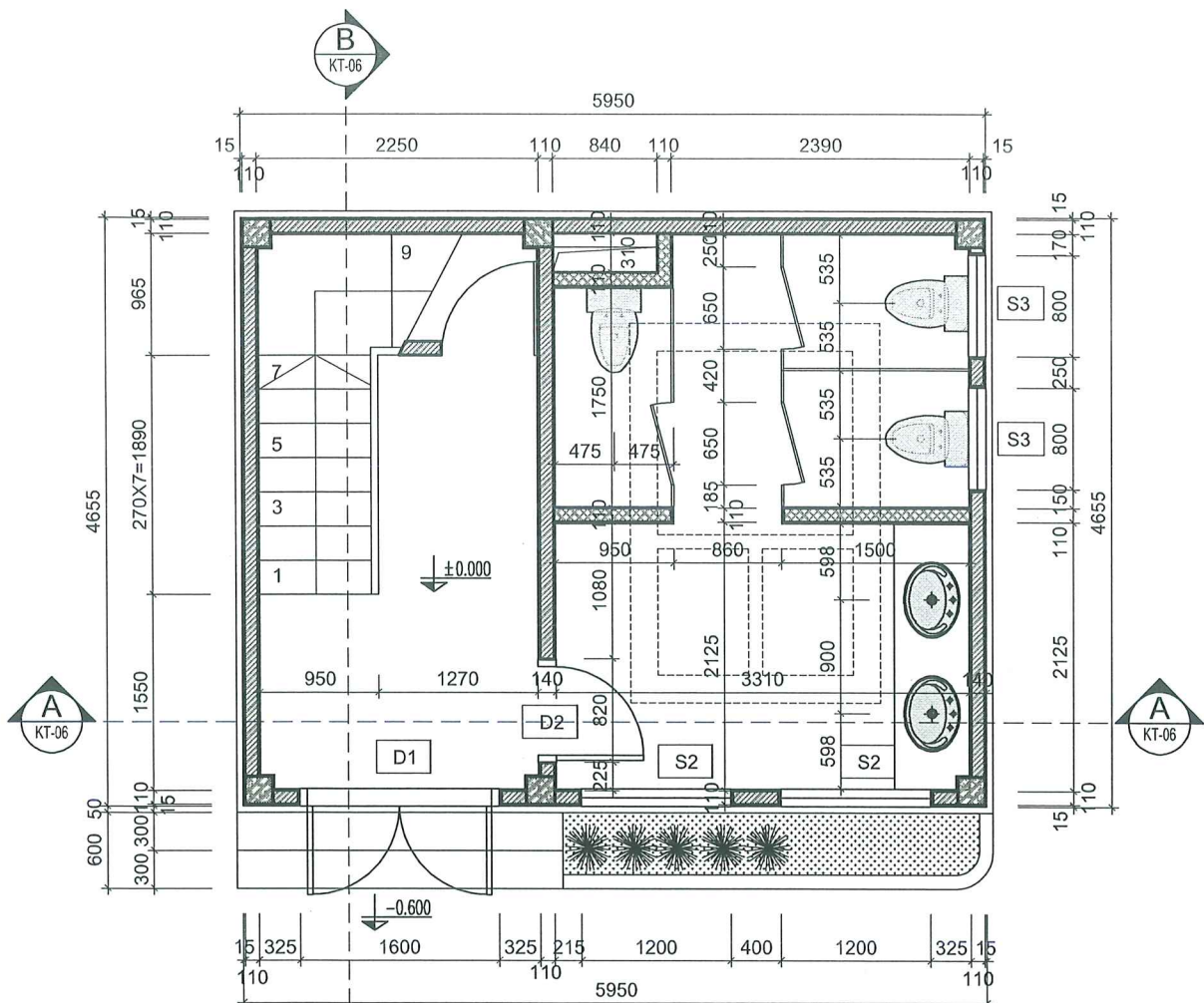

MẶT BẰNG CẢI TẠO TẦNG 1
TL 1/100

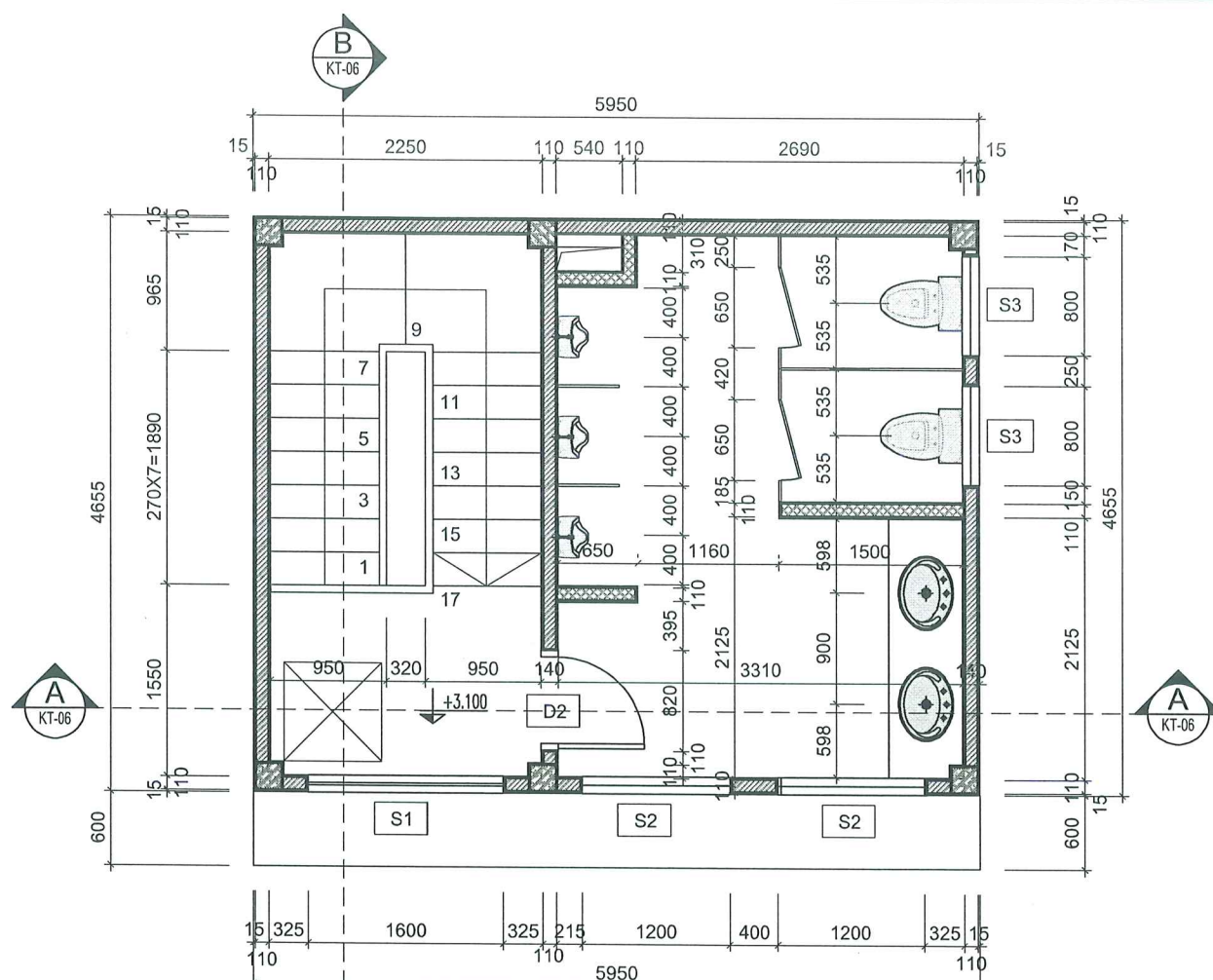

MẶT BẰNG CẢI TẠO TẦNG 2
TL 1/100

NỘI DUNG CẢI TẠO:

- 1- RÓC LỚP VỮA HIỆN TRẠNG, TRÁT LẠI BẢNG VỮA XI MẮNG MẮC 75
- 2- TƯỜNG TRONG NHÀ WC ỐP GẠCH GRANITE 600X600 MÀU SÁNG
- 3- NỀN WC LÁT GẠCH CHỐNG TRƠN 600X600 MÀU SĂM
- 4- BẠC TAM CẤP ỐP ĐÁ GRANITE MÀU ĐEN
- 5- BẠC CẦU THANG ỐP GRANITO MÀU XANH GHI, THAY MỚI TAY VỊN SẮT CẦU THANG MÀU GHI SĂM
- 6- RÓC LỚP HOÀN THIỆN MÁI, CHỐNG THẨM VÀ LÁT LẠI NỀN BẢNG GẠCH GÓM HẠ LONG 400X400
- 7- THAY THẾ BỒN NƯỚC INOX 1,2M3
- 8- XÂY MỚI BÊ PHỐT
- 9- LÂM MỚI HỆ THỐNG ĐIỆN, HỆ THỐNG CẤP THOÁT NƯỚC
- 10- THAY THẾ CỬA GỖ HIỆN TRẠNG BẰNG CỬA NHÔM KÍNH XINGFA
- 11- THAY THẾ THIẾT BỊ WC MỚI

MẶT BẰNG CẢI TẠO MÁI
TL 1/100

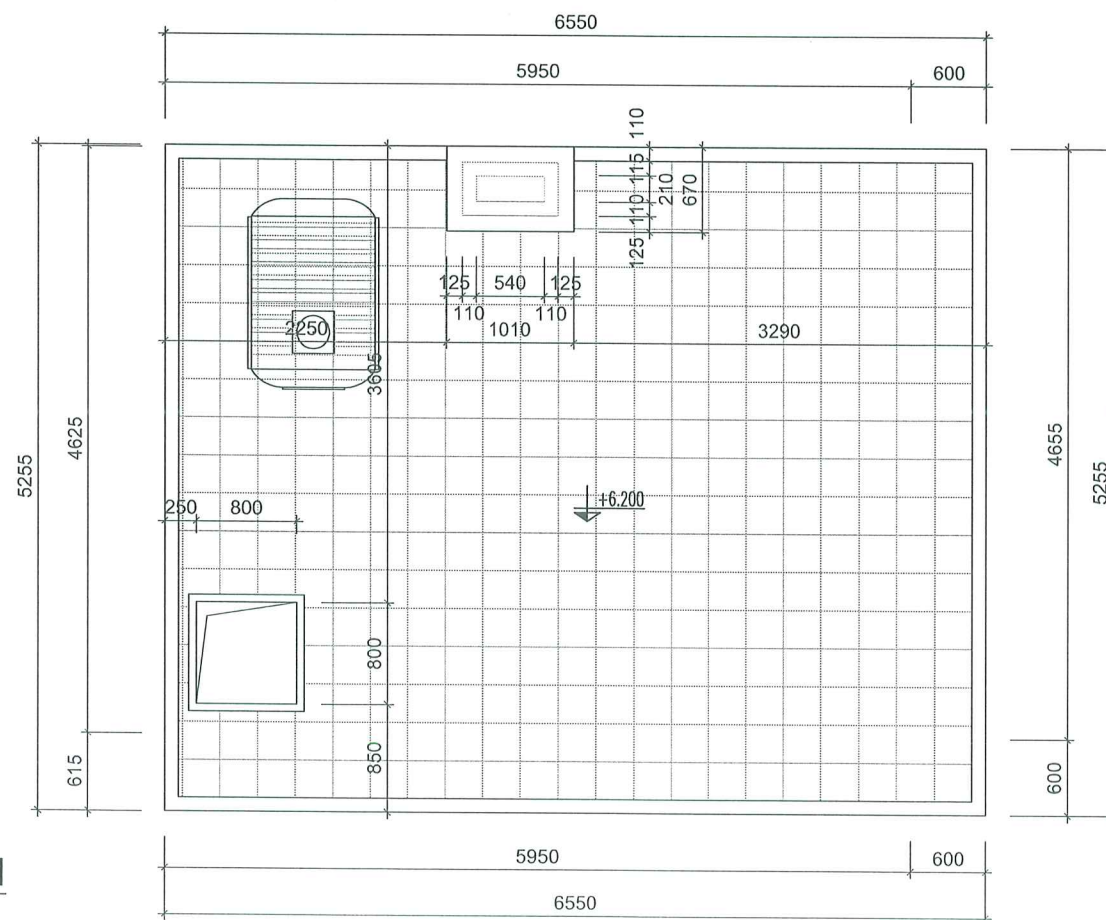

CHỈ CHỮ - NOTE :

HIỆU CHỈNH - REVISIONS			
6			
5			
4			
3			
2			
1			
LẦN VER	NGÀY DATE	NỘI DUNG CONTENT	DUYỆT APPROVED

CHỦ ĐẦU TƯ - CLIENT :
BAN QUẢN LÝ DỰ ÁN ĐẦU TƯ HẠ TẦNG PHƯỜNG CỬA NAM

GIÁM ĐỐC - DIRECTOR :

TÊN CÔNG TRÌNH - PROJECT :
CẢI TẠO, SỬA CHỮA CÁC NHÀ VỆ SINH CÔNG CỘNG TẠI VƯỜN HOA MÈ LINH, NGÕ 32 TRẦN QUỐC TOẢN PHƯỜNG CỬA NAM

ĐỊA ĐIỂM - LOCATION :
PHƯỜNG CỬA NAM, HÀ NỘI

HẠNG MỤC - BLOCK :
KIẾN TRÚC

CÔNG TY CỔ PHẦN TƯ VẤN & THIẾT KẾ XÂY DỰNG ACE
ACE CONSULTANT & DESIGN CONSTRUCTION JSC

96 ĐINH CÔNG - P. PHƯỜNG LIỆT - H. HÀ NỘI - VIỆT NAM
TEL : (84) 24 3660316 - FAX : (84) 24 3660304
WEBSITE : WWW.ACECDC.COM.VN
EMAIL : ACE@ACECDC.COM.VN

GIÁM ĐỐC - DIRECTOR : TRAN NHU BINH
CHỦ NHIỆM DỰ ÁN / PROJECT MANAGER : NGHIÊM XUÂN HUY
CHỦ TRƯỞNG / SUBJECT MANAGER : NGHIÊM XUÂN HUY
THIẾT KẾ / DESIGNED BY : TRAN HOANG SON
VẼ / DRAWN BY : TRAN HOANG SON
QUẢN LÝ KT / CHECKED BY : PHẠM THỊ THU PHƯƠNG

BẢN VẼ - DRAWING NAME :
MẶT BẰNG CẢI TẠO NHÀ VSCC 32 TRẦN QUỐC TOẢN

TỈ LỆ - SCALE : 1-200 **SỐ BẢN VẼ - DRAWING NO**

NGÀY HT - DATE : 07 - 2025
HỒ SƠ - PAKT : **KT-04**

UBND PHƯỜNG CỬA NAM
 PHÒNG KINH TẾ, HẠ TẦNG VÀ ĐC THỊ
THAM Duyệt
 Theo Văn bản số.....
 Ngày.....tháng.....năm.....
 Ký tên: *[Signature]*

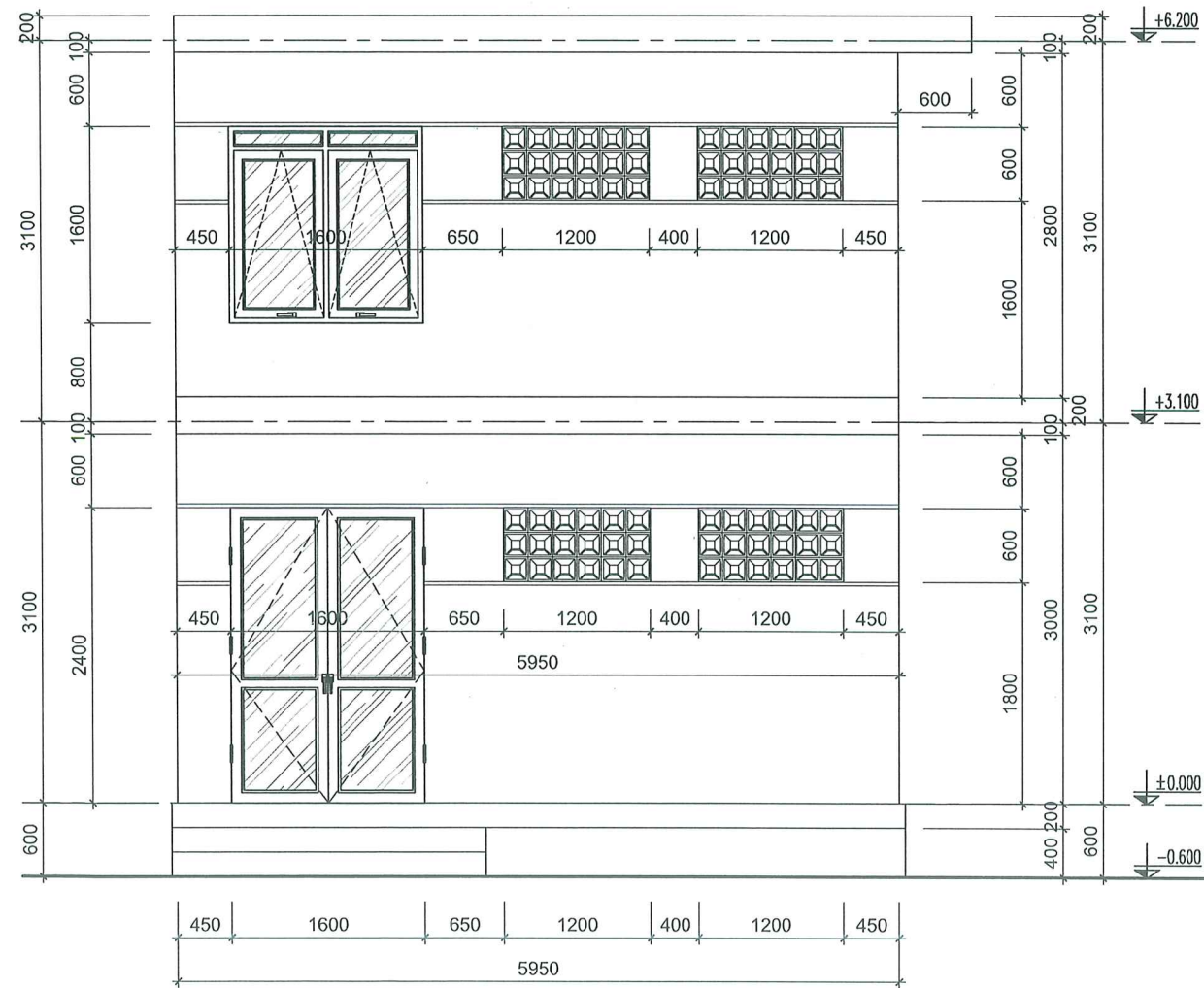

ĐỪNG CHÍNH CẢI TẠO
 TL 1/100

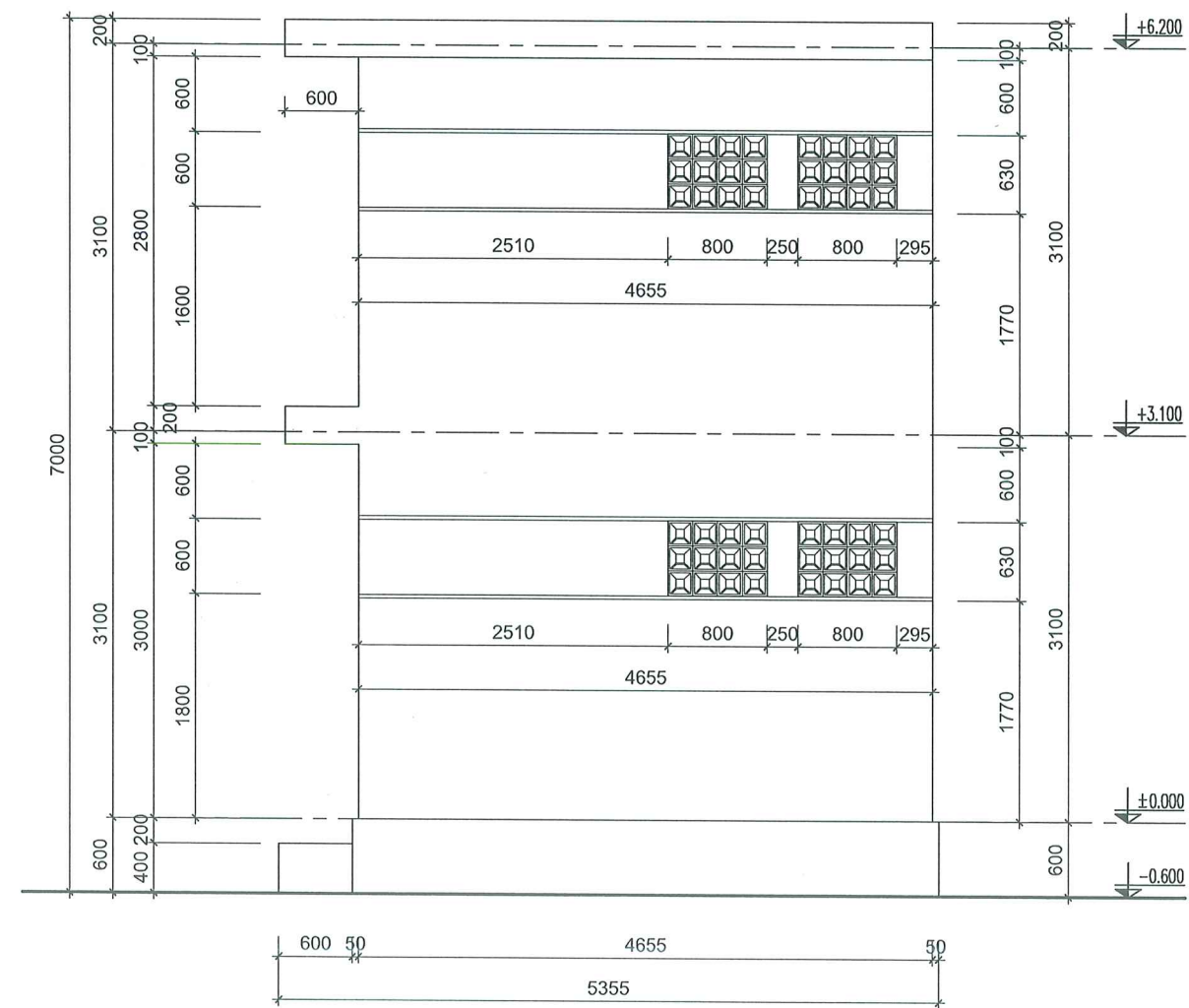

MẶT ĐỪNG BÊN CẢI TẠO
 TL 1/100

GHI CHÚ - NOTE :

HIỆU CHỈNH - REVISIONS			
6			
5			
4			
3			
2			
1			
LẦN VER	NGÀY DATE	NỘI DUNG CONTENT	DUYỆT APPROVED

CHỦ ĐẦU TƯ - CLIENT :
BAN QUẢN LÝ DỰ ÁN ĐẦU TƯ HẠ TẦNG PHƯỜNG CỬA NAM

GIÁM ĐỐC - DIRECTOR :

TÊN CÔNG TRÌNH - PROJECT :
CẢI TẠO, SỬA CHỮA CÁC NHÀ VỆ SINH CÔNG CỘNG TẠI VƯỜN HOA MỀ LINH, NGÕ 32 TRẦN QUỐC TOẢN PHƯỜNG CỬA NAM

ĐỊA ĐIỂM - LOCATION :
 PHƯỜNG CỬA NAM, HÀ NỘI

HẠNG MỤC - BLOCK :
KIẾN TRÚC

CÔNG TY CỔ PHẦN TƯ VẤN & THIẾT KẾ XÂY DỰNG ACE
 ACE CONSULTANT & DESIGN CONSTRUCTION J.S.C

96 ĐINH CÔNG - P. PHƯỜNG LIỆT - HÀ NỘI - VIỆT NAM
 TEL : (8424) 368886 ; FAX : (8424) 368884
 WEBSITE : WWW.ACECDC.COM.VN
 EMAIL : ACE@ACECDC.COM.VN

GIÁM ĐỐC - DIRECTOR : **CÔNG TY CỔ PHẦN TƯ VẤN VÀ THIẾT KẾ XÂY DỰNG ACE** TRẦN HOÀNG SƠN
 CHỦ NHIỆM DỰ ÁN : **ACE** NGUYỄN XUÂN HUY
 CHỦ TRÌ : **PHÓ HI** NGUYỄN XUÂN HUY
 THIẾT KẾ : TRẦN HOÀNG SƠN
 VẼ : TRẦN HOÀNG SƠN
 QUẢN LÝ KT : PHẠM THỊ THU PHƯƠNG

BẢN VẼ - DRAWING NAME :
MẶT ĐỪNG CẢI TẠO NHÀ VSCC 32 TRẦN QUỐC TOẢN

TỈ LỆ - SCALE : **1-200** SỐ BẢN VẼ - DRAWING NO

NGÀY HT - DATE : 07 - 2025
KT-05

HỒ SƠ : PAKT

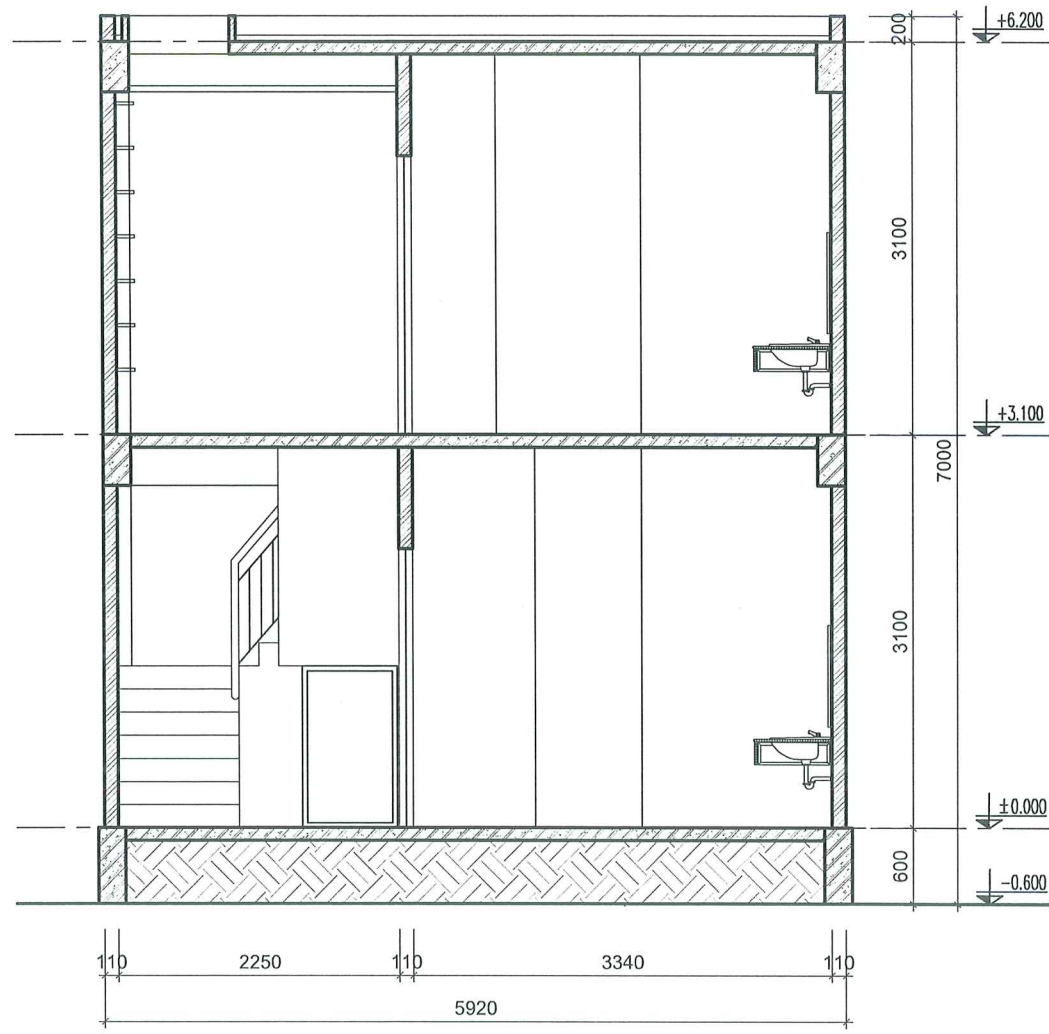

MẶT CẮT A-A
TL 1/100

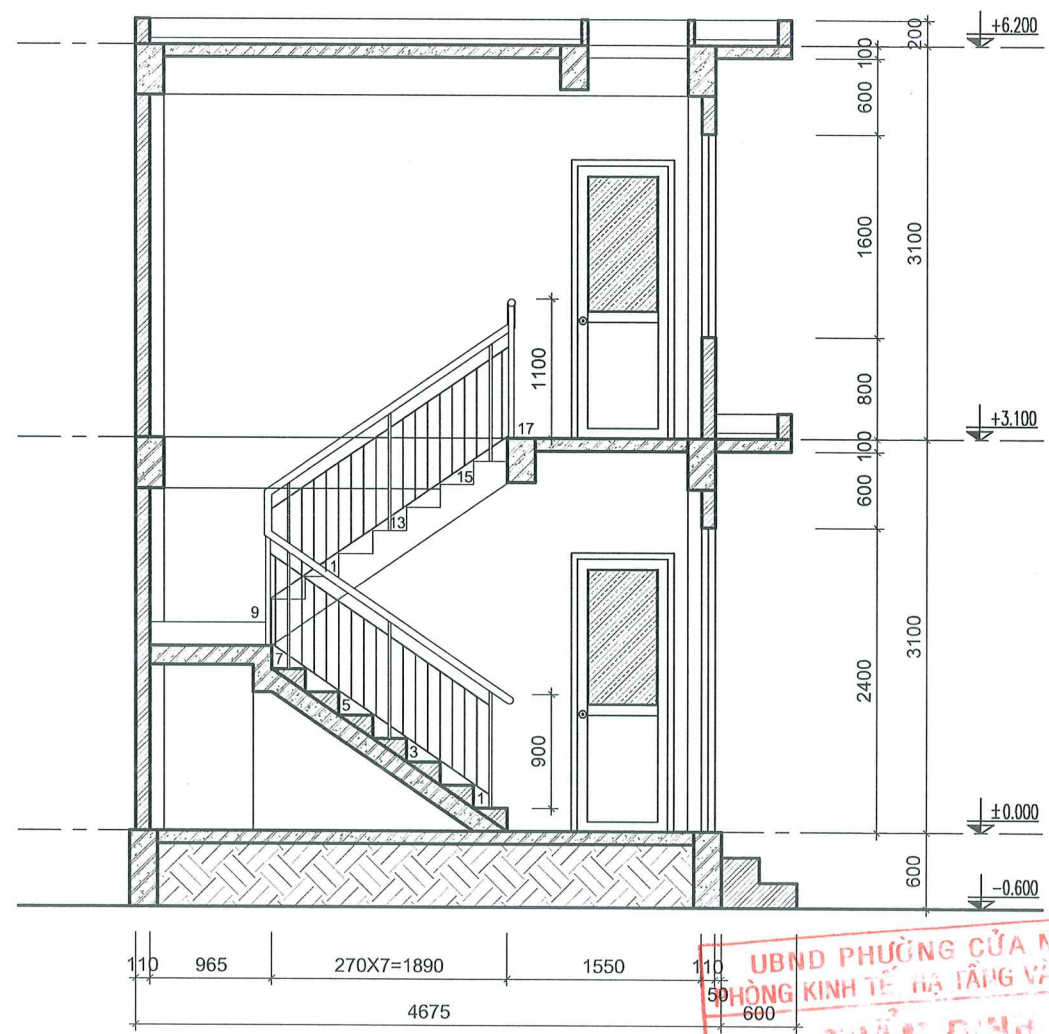

MẶT CẮT B-B
TL 1/100

UBND PHƯỜNG CỬA NAM
HỒNG KINH TẾ HẠ TẦNG VÀ ĐC TH
THẨM ĐỊNH
 Theo Văn bản số.....
 Ngày.....tháng.....năm.....
 Ký tên:

GHI CHÚ - NOTE :

HIỆU CHỈNH - REVISIONS			
6			
5			
4			
3			
2			
1			
LẦN VER	NGÀY DATE	NỘI DUNG CONTENT	DUYỆT APPROVED

CHỦ ĐẦU TƯ - CLIENT :
BAN QUẢN LÝ DỰ ÁN ĐẦU TƯ HẠ TẦNG PHƯỜNG CỬA NAM

GIÁM ĐỐC - DIRECTOR :

TÊN CÔNG TRÌNH - PROJECT :
CẢI TẠO, SỬA CHỮA CÁC NHÀ VỆ SINH CÔNG CỘNG TẠI VƯỜN HOA MỀ LINH, NGÕ 32 TRẦN QUỐC TOÀN PHƯỜNG CỬA NAM

ĐỊA ĐIỂM - LOCATION :
 PHƯỜNG CỬA NAM, HÀ NỘI

HẠNG MỤC - BLOCK :
KIẾN TRÚC



CÔNG TY CỔ PHẦN TƯ VẤN & THIẾT KẾ XÂY DỰNG ACE
 ACE CONSULTANT & DESIGN CONSTRUCTION JSC

98 ĐINH CÔNG - P. PHƯỜNG LIỆT HỮU KH. VIỆT NAM
 TEL : 84-24-3924805 - FAX : 84-24-3662044
 WEBSITE : WWW.ACECDC.COM.VN
 EMAIL : ACE@ACECDC.COM.VN

GIÁM ĐỐC - DIRECTOR : **CỔ PHẦN TƯ VẤN VÀ THIẾT KẾ XÂY DỰNG ACE** **TRẦN HOÀNG SƠN**

CHỦ NHIỆM DỰ ÁN PROJECT MANAGER	NGHIÊM XUÂN HUY	<i>[Signature]</i>
CHỦ TRƯỞNG SUBJECT MANAGER	PHÓ CHỦ NHIỆM XUÂN HUY	<i>[Signature]</i>
THIẾT KẾ DESIGNED BY	TRẦN HOÀNG SƠN	<i>[Signature]</i>
VẼ DRAWN BY	TRẦN HOÀNG SƠN	<i>[Signature]</i>
QUẢN LÝ KT CHECKED BY	PHẠM THỊ THU PHƯƠNG	<i>[Signature]</i>

BẢN VẼ - DRAWING NAME :
MẶT CẮT CẢI TẠO NHÀ VSCC 32 TRẦN QUỐC TOÀN

TỶ LỆ - SCALE	1-200	SỐ BẢN VẼ - DRAWING NO
NGÀY HT - DATE	07 - 2025	KT-06
HỒ SƠ: PAKT		

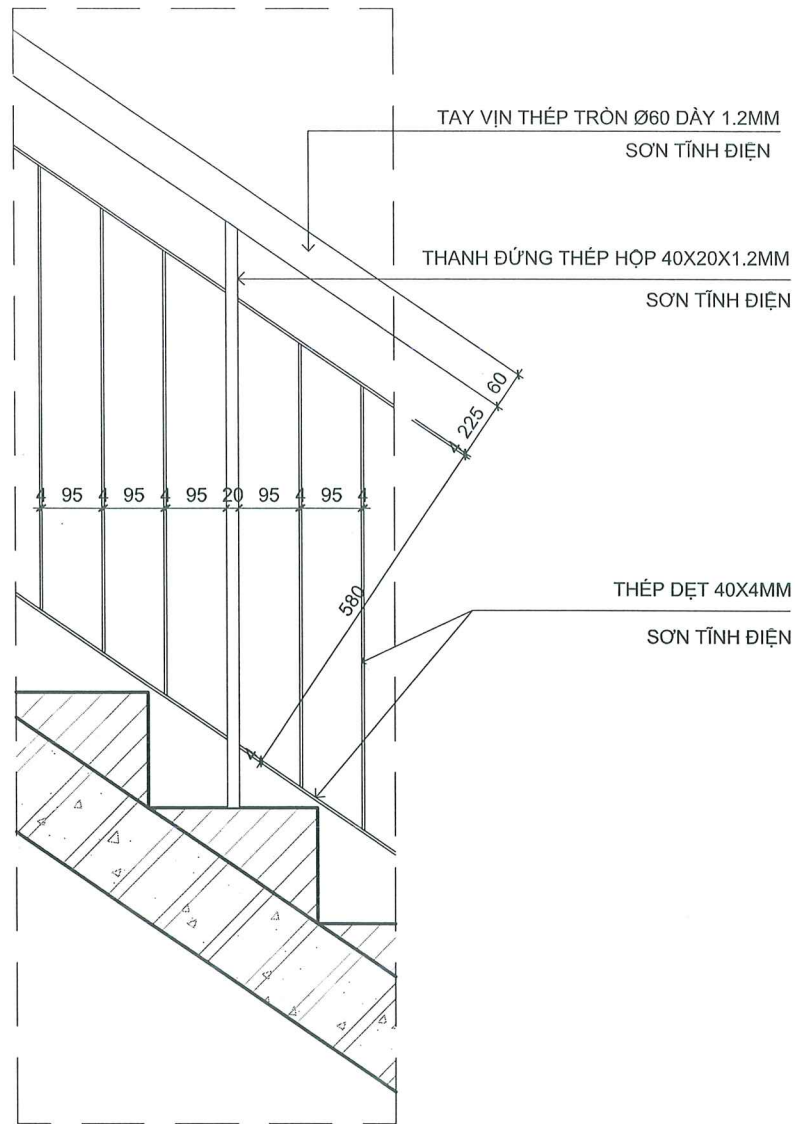

CHI TIẾT LAN CAN CẦU THANG
TL 1/10

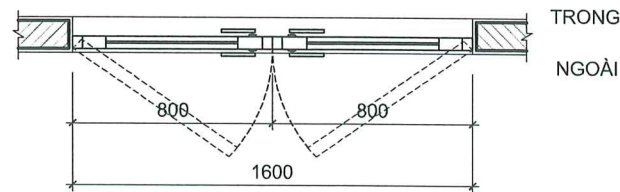
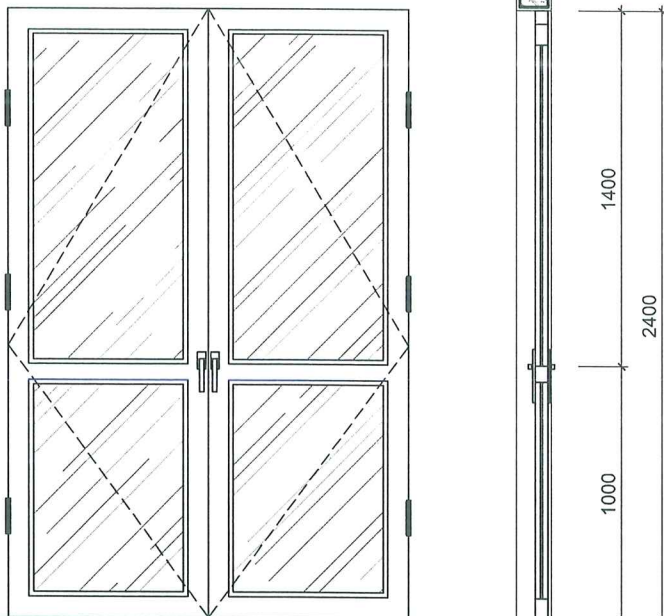

D1 CỬA ĐI 2 CẢNH MỞ QUAY
NHÔM XINGFA KÍNH AN TOÀN 8.38MM

SL: 1

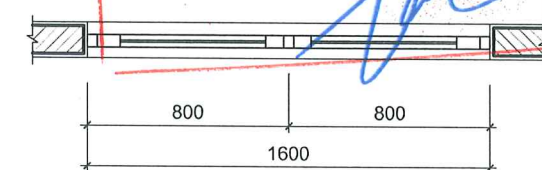
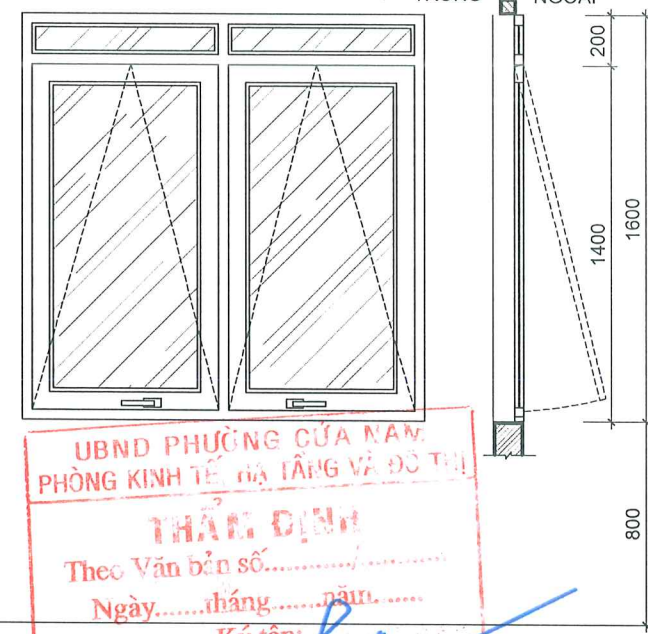

S1 CỬA SÒ 2 CẢNH MỞ LẠT
NHÔM XINGFA KÍNH AN TOÀN 8.38MM

SL: 1

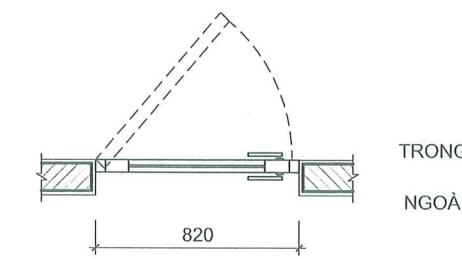
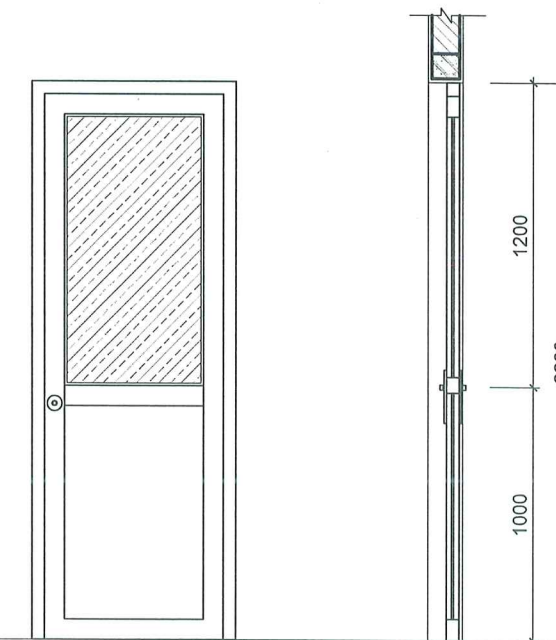

D2 CỬA ĐI 1 CẢNH MỞ QUAY
NHÔM XINGFA KÍNH MỜ AN TOÀN 8.38MM

SL: 2

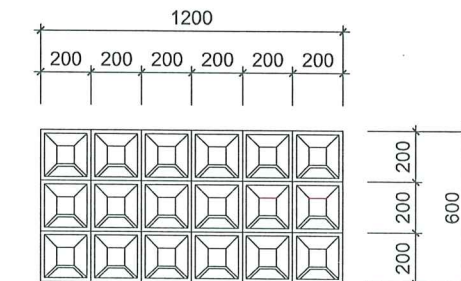

S2 Ô THOÁNG
TẤM PU GẠCH BÔNG GIÓ

SL: 4

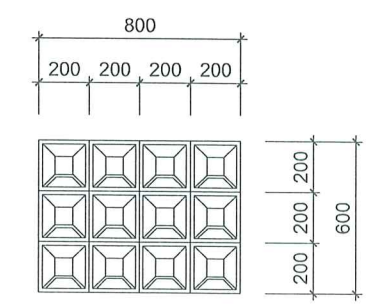

S3 Ô THOÁNG
TẤM PU GẠCH BÔNG GIÓ

SL: 4

GHI CHÚ - NOTE:

HIỆU CHỈNH - REVISIONS			
STT	NGÀY	NỘI DUNG	DUYỆT
6			
5			
4			
3			
2			
1			

CHỦ ĐẦU TƯ - CLIENT:
BAN QUẢN LÝ DỰ ÁN ĐẦU TƯ HẠ TẦNG PHƯỜNG CỬA NAM

GIÁM ĐỐC - DIRECTOR:

TÊN CÔNG TRÌNH - PROJECT:
CẢI TẠO, SỬA CHỮA CÁC NHÀ VỆ SINH CÔNG CỘNG TẠI VƯỜN HOA MẸ LINH, NGÕ 32 TRẦN QUỐC TOÀN PHƯỜNG CỬA NAM

ĐỊA ĐIỂM - LOCATION:
PHƯỜNG CỬA NAM, HÀ NỘI

HẠNG MỤC - BLOCK:
KIẾN TRÚC

CÔNG TY CỔ PHẦN TƯ VẤN & THIẾT KẾ XÂY DỰNG ACE
ACE CONSULTANT & DESIGN CONSTRUCTION, JSC

96 ĐINH CÔNG - P. PHƯỜNG LIỆT - HÀ NỘI - VIỆT NAM
TEL : (8424) 2 62 80 16 - FAX : (8424) 3 60 26 14
WEBSITE : WWW.ACECDC.COM.VN
EMAIL : ACE@ACECDC.COM.VN

GIÁM ĐỐC - DIRECTOR: **TRẦN PHÚ ĐÌNH**

CHỦ NHIỆM DỰ ÁN - PROJECT MANAGER: **NGHIÊM XUÂN HUY**

CHỦ TRÌ - SUBJECT MANAGER: **PHẠM THỊ THU PHƯƠNG**

THIẾT KẾ - DESIGNED BY: **TRẦN HOÀNG SƠN**

VẼ - DRAWN BY: **TRẦN HOÀNG SƠN**

QUẢN LÝ KT - CHECKED BY: **PHẠM THỊ THU PHƯƠNG**

BẢN VẼ - DRAWING NAME:
CHI TIẾT LAN CAN, CỬA NHÀ VSCC 32 TRẦN QUỐC TOÀN

TỶ LỆ - SCALE	1-200	SỐ BẢN VẼ - DRAWING NO	
NGÀY HT - DATE	07 - 2025		
HỒ SƠ - PAKT			KT-07

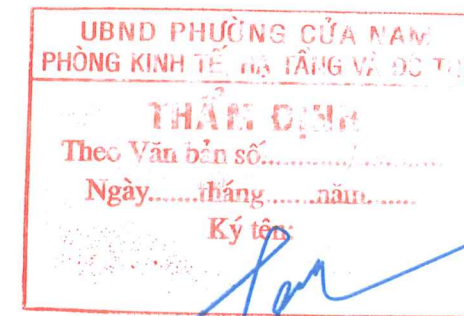

WC CÔNG CỘNG VƯỜN HOA MÊ LINH

HÀ NỘI, THÁNG 07/2025

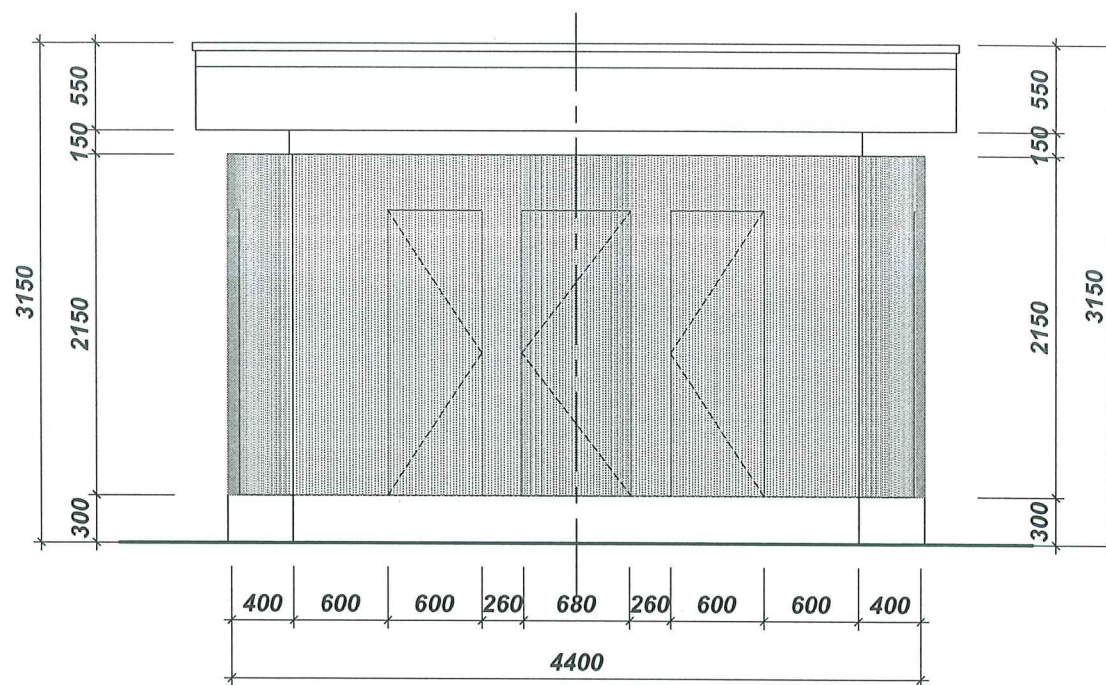

MẶT BẰNG ĐỨNG HIỆN TRẠNG

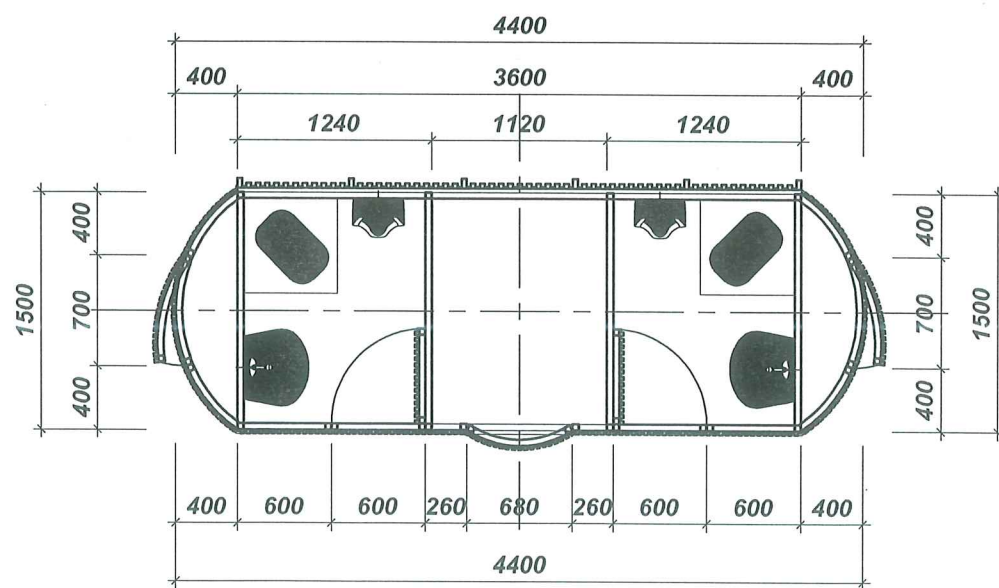
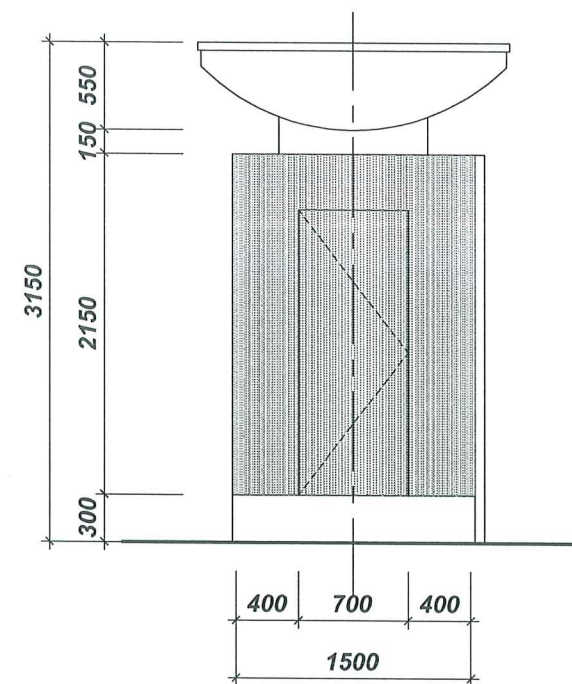

MẶT BẰNG HIỆN TRẠNG

GHI CHÚ - NOTE :

HIỆU CHỈNH - REVISIONS

LẦN VER	NGÀY DATE	NỘI DUNG CONTENT	DUYỆT APPROVED
6			
5			
4			
3			
2			
1			

CHỦ ĐẦU TƯ CLIENT :

**BAN QUẢN LÝ DỰ ÁN ĐẦU TƯ
HẠ TẦNG PHƯỜNG CỬA NAM**

GIÁM ĐỐC-DIRECTOR

TÊN CÔNG TRÌNH - PROJECT :

**CẢI TẠO, SỬA CHỮA CÁC NHÀ VỆ SINH CÔNG CỘNG
TẠI VƯỜN HOA MỀ LINH, NGÕ 32 TRẦN QUỐC TOÀN
PHƯỜNG CỬA NAM**

ĐỊA ĐIỂM - LOCATION :

PHƯỜNG CỬA NAM, HÀ NỘI

HẠNG MỤC - BLOCK :

KIẾN TRÚC



**CÔNG TY CỔ PHẦN TƯ VẤN
& THIẾT KẾ XÂY DỰNG ACE**
ACE CONSULTANT & DESIGN CONSTRUCTION JSC

86 ĐINH CƯƠNG - P. PHƯỜNG LIỆT - HÀ NỘI - VIỆT NAM
TEL : (84-024) 3.6648045 ; FAX : (84-024) 3.646044
WEBSITE : WWW.ACECDC.COM.VN
EMAIL : ACE@ACECDC.COM.VN

GIÁM ĐỐC-DIRECTOR: **TRẦN PHƯƠNG BÌNH**
CỔ PHẦN TƯ VẤN VÀ THIẾT KẾ XÂY DỰNG ACE

CHỦ NHIỆM DỰ ÁN / PROJECT-MANAGER: **NGHIÊM XUÂN HUY**

CHỦ TRƯ / SUBJECT-MANAGER: **NGHIÊM XUÂN HUY**

THIẾT KẾ / DESIGNED BY: **TRẦN HOÀNG SƠN**

VẼ / DRAWN BY: **TRẦN HOÀNG SƠN**

QUẢN LÝ KT / CHECKED BY: **PHẠM THỊ THU PHƯƠNG**

BẢN VẼ - DRAWING NAME :

**MB HIỆN TRẠNG, CẢI TẠO
NHÀ VSCC VƯỜN HOA MỀ LINH**

TỈ LỆ - SCALE: **1-200** SỐ BẢN VẼ - DRAWING NO

NGÀY HT - DATE: **07 - 2025**

HỒ SƠ: PAKT **KT-01**

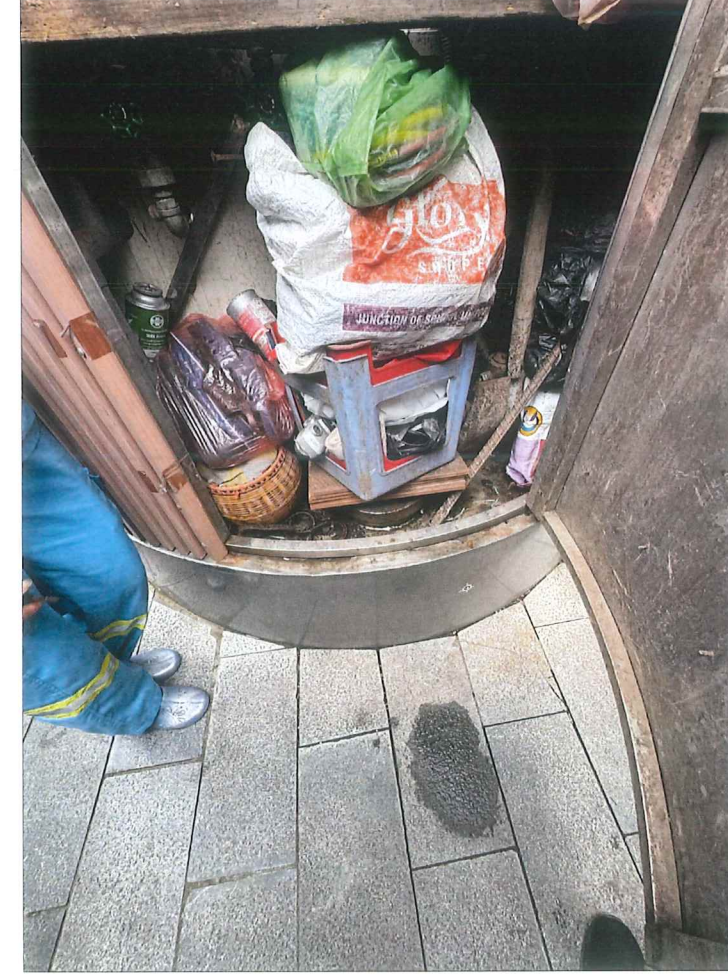
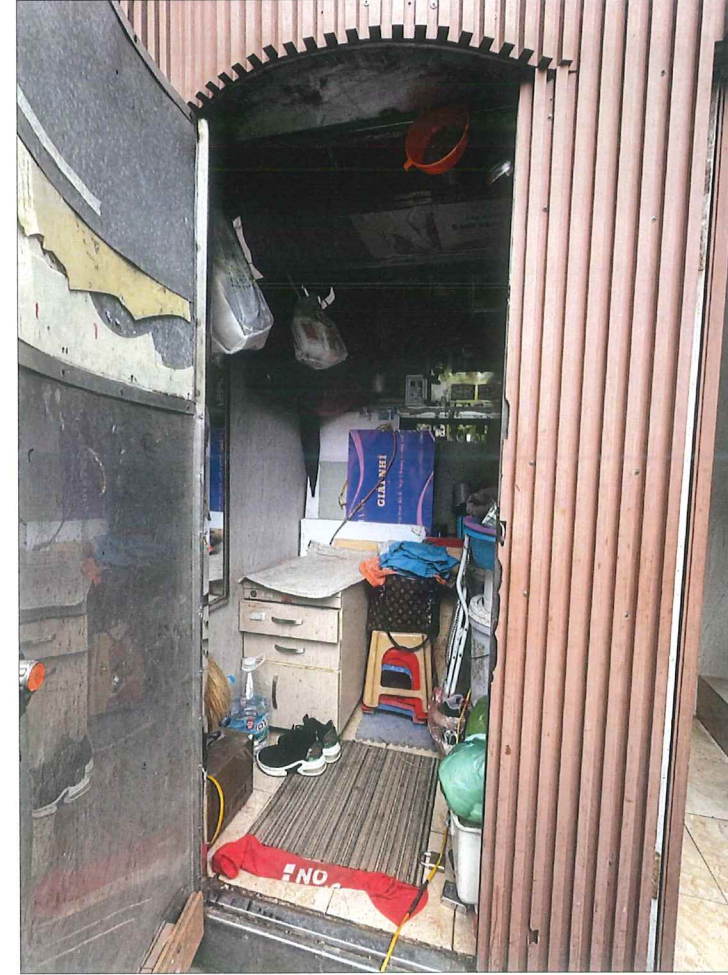
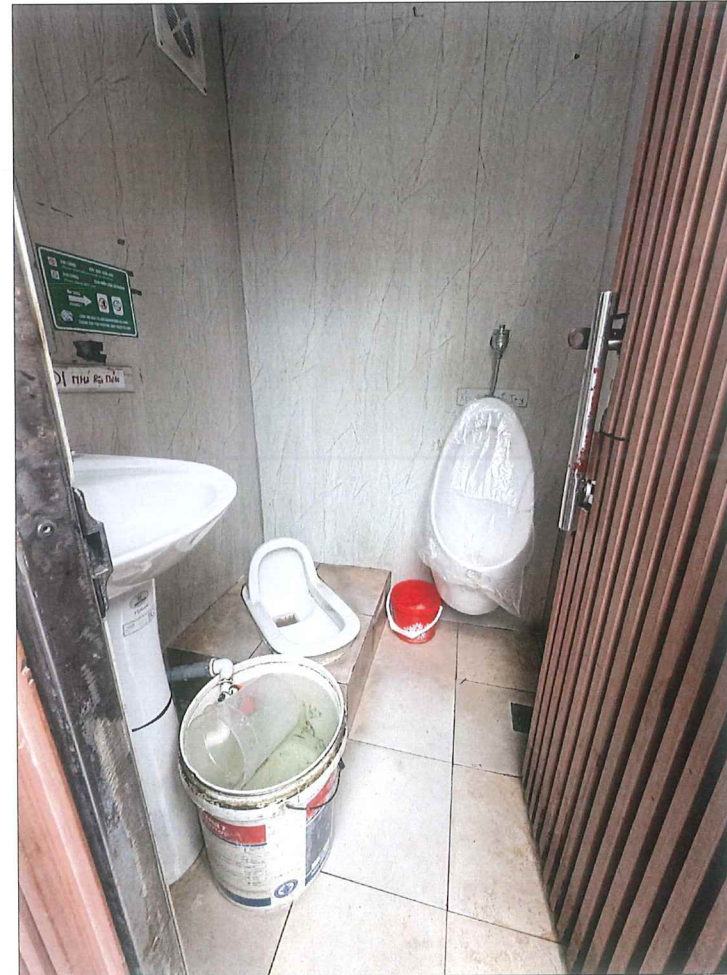
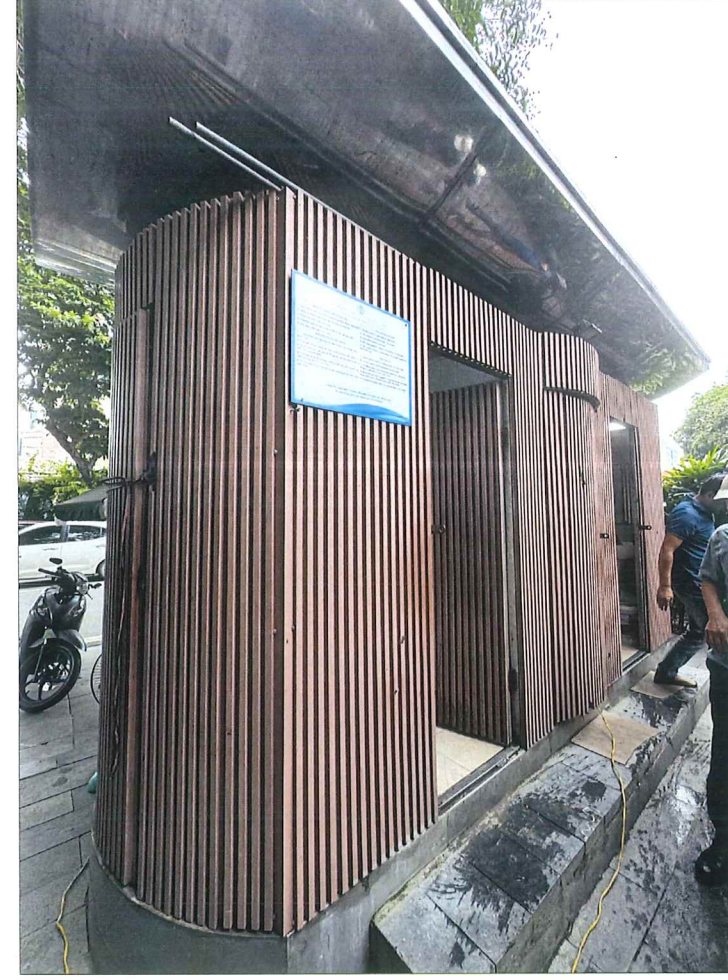
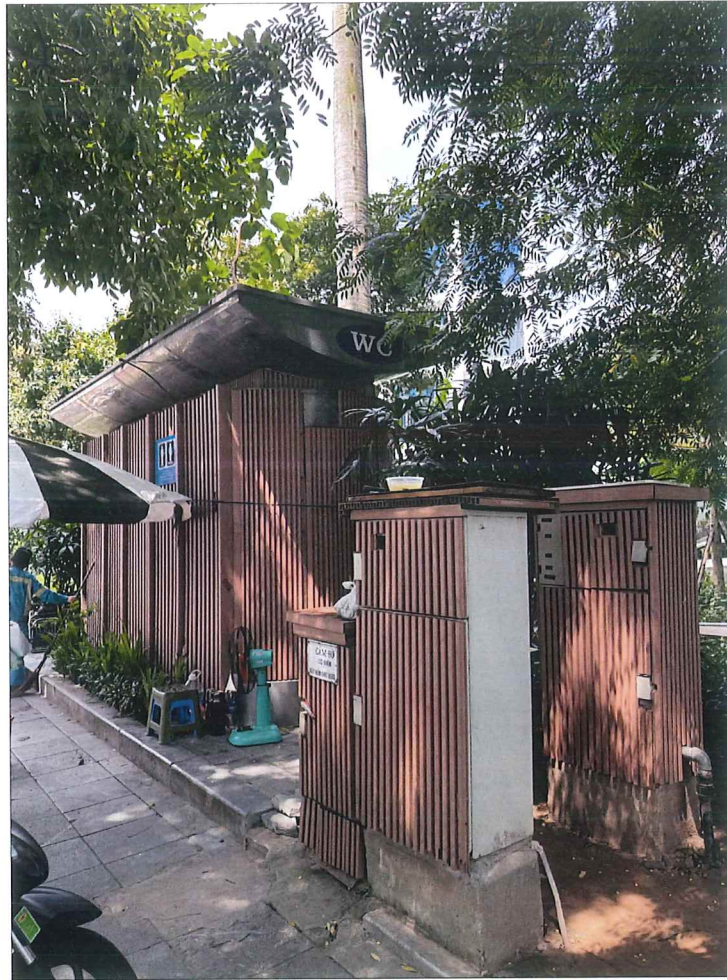

GHI CHÚ - NOTE :

HIỆU CHỈNH - REVISIONS

6			
5			
4			
3			
2			
1			

LẦN VER	NGÀY DATE	NỘI DUNG CONTENT	DUYỆT APPROVED
---------	-----------	------------------	----------------

CHỦ ĐẦU TƯ - CLIENT :

**BAN QUẢN LÝ DỰ ÁN ĐẦU TƯ
HẠ TẦNG PHƯỜNG CỬA NAM**

GIÁM ĐỐC - DIRECTOR :

TÊN CÔNG TRÌNH - PROJECT :

**CẢI TẠO, SỬA CHỮA CÁC NHÀ VỆ SINH CÔNG CỘNG
TẠI VƯỜN HOA MỀ LINH, NGÕ 32 TRẦN QUỐC TOÀN
PHƯỜNG CỬA NAM**

ĐỊA ĐIỂM - LOCATION :

PHƯỜNG CỬA NAM, HÀ NỘI

HANG MỤC - BLOCK :

KIẾN TRÚC



**CÔNG TY CỔ PHẦN TƯ VẤN
& THIẾT KẾ XÂY DỰNG ACE**
ACE CONSULTANT & DESIGN CONSTRUCTION JSC

98 ĐINH CÔNG - P. PHƯƠNG LỊCH - HÀ NỘI - VIỆT NAM
TEL : (84-024) 3.6646046 ; FAX : (84-024) 3.6646044
WEBSITE : WWW.ACECDCCOM.VN
EMAIL : ACE@ACECDCCOM.VN

GIÁM ĐỐC - DIRECTOR : **TRẦN PHÚ BÌNH**
CHỦ ĐẦU TƯ VÀ THIẾT KẾ XÂY DỰNG ACE

CHỦ NHIỆM DỰ ÁN : **NGHIÊM XUÂN HUY**
PROJECT MANAGER
CHỦ TRƯ : **NGHIÊM XUÂN HUY**
SUBJECT MANAGER
THIẾT KẾ : **TRẦN HOÀNG SƠN**
DESIGNED BY
VẼ : **TRẦN HOÀNG SƠN**
DRAWN BY
QUẢN LÝ KT : **PHẠM THỊ THU PHƯƠNG**
CHECKED BY

BẢN VẼ - DRAWING NAME :

**ẢNH HIỆN TRẠNG
NHÀ VSCC VƯỜN HOA MỀ LINH**

TỈ LỆ - SCALE : **1-200** SỐ BẢN VẼ - DRAWING NO

NGÀY HT - DATE : **07-2025**

HỒ SƠ : **PAKT** **KT-02**

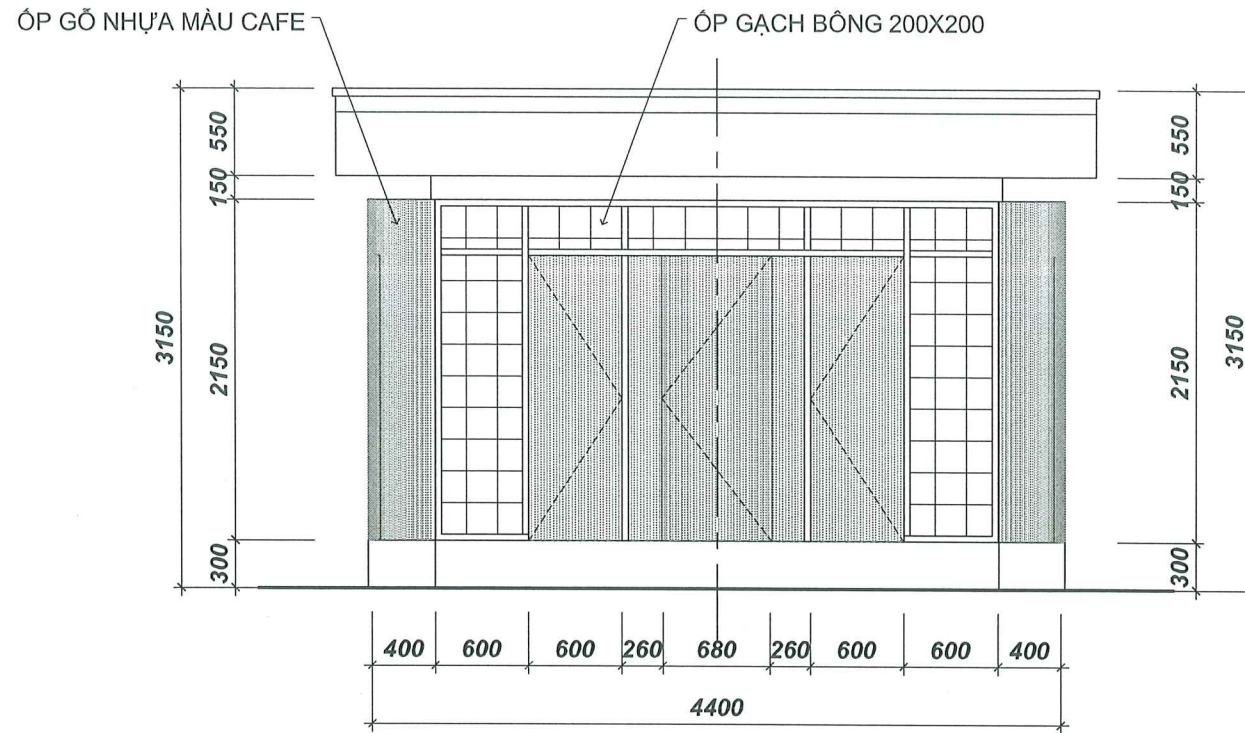

MẶT ĐỨNG CẢI TẠO

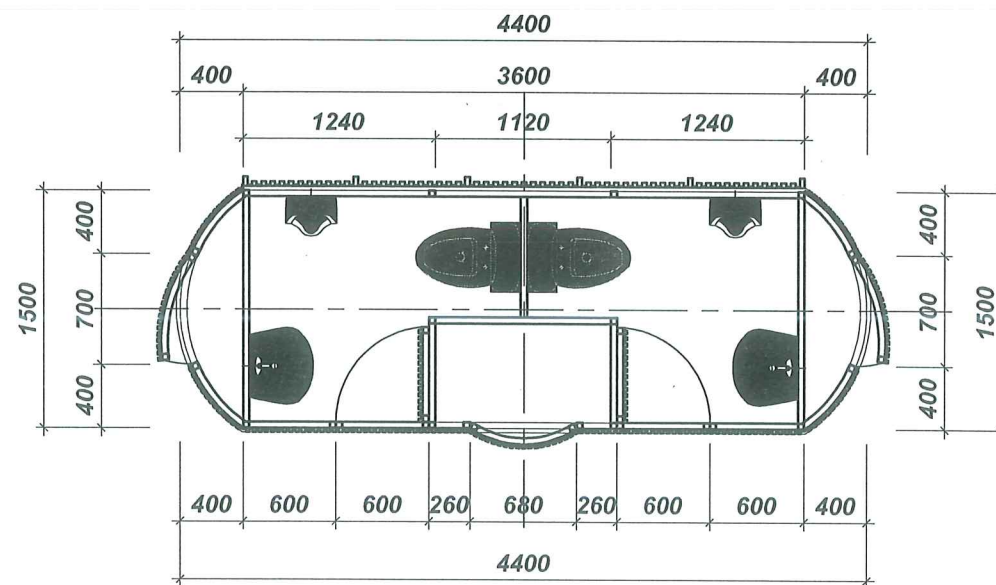
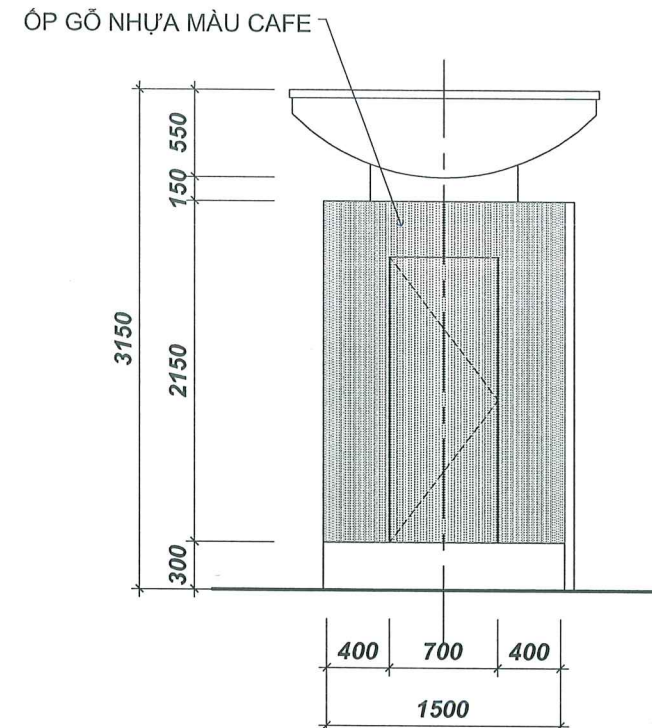

MẶT BẰNG CẢI TẠO

UBND PHƯỜNG CỬA NAM
PHÒNG KINH TẾ HẠ TẦNG VÀ ĐÔ THỊ

THẨM ĐỊNH
Theo Văn bản số...../.....
Ngày.....tháng.....năm.....
Ký tên: *[Signature]*

NỘI DUNG CẢI TẠO:

- 1- MẶT NGOÀI BÓC BỎ GỖ NHỰA ÓP HIỆN TRẠNG, ÓP LẠI GỖ NHỰA MỚI VÀ GẠCH BÔNG 200X200
- 2- TƯỜNG MẶT TRONG KHU WC BÓC BỎ ÓP HIỆN TRẠNG THAY BẰNG TẤM ÓP ALUMINIUM MỚI.
- 3- SÀN BÓC BỎ GẠCH LÁT HIỆN TRẠNG THAY BẰNG GẠCH GRANITE CHÓNG TRƠN 300X300 MÀU GHI SẮM
- 5- ĐÁNH BÓNG IONX MÁI
- 6- THAY THẾ BƠM NƯỚC
- 8- LÀM MỚI HỆ THỐNG ĐIỆN, HỆ THỐNG CẤP THOÁT NƯỚC
- 9- THAY THẾ THIẾT BỊ WC MỚI

GHI CHÚ - NOTE :

HIỆU CHỈNH - REVISIONS			
6			
5			
4			
3			
2			
1			

LẦN VER	NGÀY DATE	NỘI DUNG CONTENT	DUYỆT APPROVED

CHỦ ĐẦU TƯ - CLIENT :

**BAN QUẢN LÝ DỰ ÁN ĐẦU TƯ
HẠ TẦNG PHƯỜNG CỬA NAM**

GIÁM ĐỐC - DIRECTOR :

TÊN CÔNG TRÌNH - PROJECT :

**CẢI TẠO, SỬA CHỮA CÁC NHÀ VỆ SINH CÔNG CỘNG
TẠI VƯỜN HOA MỀ LINH, NGÕ 32 TRẦN QUỐC TOÀN
PHƯỜNG CỬA NAM**

ĐỊA ĐIỂM - LOCATION :

PHƯỜNG CỬA NAM, HÀ NỘI

HANG MỤC - BLOCK :

KIẾN TRÚC

**CÔNG TY CỔ PHẦN TƯ VẤN
& THIẾT KẾ XÂY DỰNG ACE**
ACE CONSULTANT & DESIGN CONSTRUCTION JSC

96 ĐINH CÔNG - P. PHƯỜNG LIỆT - HÀ NỘI - VIỆT NAM
TEL : (84) 24 3 663636 ; FAX : (84) 24 3 2645044
WEBSITE : WWW.ACECDC.COM.VN
EMAIL : ACE@ACECDC.COM.VN

**CÔNG TY
TƯ VẤN VÀ THIẾT KẾ
XÂY DỰNG**

CHỦ NHIỆM DỰ ÁN PROJECT MANAGER	NGHIÊM XUÂN HUY	TRẦN PHU BÌNH
CHỦ TRÌ SUBJECT MANAGER	NGHIÊM XUÂN HUY	TRẦN PHU BÌNH
THIẾT KẾ DESIGNED BY	TRẦN HOÀNG SƠN	<i>[Signature]</i>
VẼ DRAWN BY	TRẦN HOÀNG SƠN	<i>[Signature]</i>
QUẢN LÝ KT CHECKED BY	PHẠM THỊ THU PHƯƠNG	<i>[Signature]</i>

BẢN VẼ - DRAWING NAME :

**MB HIỆN TRẠNG, CẢI TẠO
NHÀ VSCC VƯỜN HOA MỀ LINH**

TỈ LỆ - SCALE	1-200	SỐ BẢN VẼ - DRAWING NO
NGÀY HT - DATE	07 - 2025	KT-03
HỒ SƠ - PAKT		



UBND PHƯỜNG CỬA NAM
PHÒNG KINH TẾ VÀ TÀI CHÍNH

THẨM DUYỆT
Theo Văn bản số...
Ngày.....tháng.....năm.....
Ký tên: *[Signature]*

GHI CHÚ - NOTE:

HIỆU CHỈNH - REVISIONS			
6			
5			
4			
3			
2			
1			

LẦN VER	NGÀY DATE	NỘI DUNG CONTENT	DUYỆT APPROVED

CHỦ ĐẦU TƯ - CLIENT:
BAN QUẢN LÝ DỰ ÁN ĐẦU TƯ
HẠ TẦNG PHƯỜNG CỬA NAM

GIÁM ĐỐC - DIRECTOR:

TÊN CÔNG TRÌNH - PROJECT:
CẢI TẠO, SỬA CHỮA CÁC NHÀ VỆ SINH CÔNG CỘNG
TẠI VƯỜN HOA MỀ LINH, NGÕ 32 TRẦN QUỐC TOÀN
PHƯỜNG CỬA NAM

ĐỊA ĐIỂM - LOCATION:
PHƯỜNG CỬA NAM, HÀ NỘI

HẠNG MỤC - BLOCK:
KIẾN TRÚC



**CÔNG TY CỔ PHẦN TƯ VẤN
& THIẾT KẾ XÂY DỰNG ACE**
ACE CONSULTANT & DESIGN CONSTRUCTION JSC

96 ĐINH CÔNG HOÀ PHƯỜNG LIỆT - HÀ NỘI - VIỆT NAM
TEL: 024 2241 3 8901 | FAX: 024 2241 389044
WEBSITE: WWW.ACECDC.COM.VN
EMAIL: ACE@ACECDC.COM.VN

CHỦ NHIỆM DỰ ÁN PROJECT-MANAGER	NGHIÊM XUÂN HUY	<i>[Signature]</i>
CHỦ TRÌ SUBJECT MANAGER	NGHIÊM XUÂN HUY	<i>[Signature]</i>
THIẾT KẾ DESIGNED BY	TRẦN HOÀNG SƠN	<i>[Signature]</i>
VẼ DRAWN BY	TRẦN HOÀNG SƠN	<i>[Signature]</i>
QUẢN LÝ KT CHECKED BY	PHẠM THỊ THU PHƯƠNG	<i>[Signature]</i>

BẢN VẼ - DRAWING NAME:
**PHỐI CẢNH CẢI TẠO
NHÀ VSCC VƯỜN HOA MỀ LINH**

TỈ LỆ - SCALE	1-200	SỐ BẢN VẼ - DRAWING NO
NGÀY HT - DATE	07 - 2025	KT-04
HỒ SƠ: PAKT		

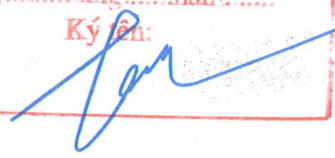
UBND PHƯỜNG CỬA NAM
PHÒNG KINH TẾ VÀ TĂNG VỐ DỤC TỰ
THẨM ĐỊNH
Theo Vốn bản số.....
Ngày.....tháng.....năm.....
Ký tên: 

PHẦN KẾT CẤU

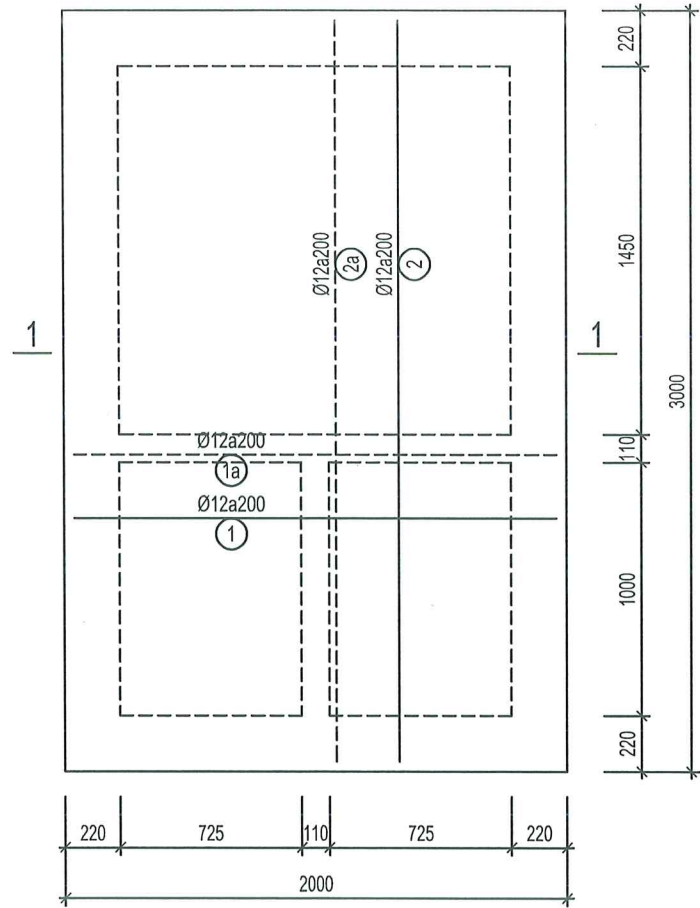

MẶT BẰNG ĐÁY BỀ PHỐT

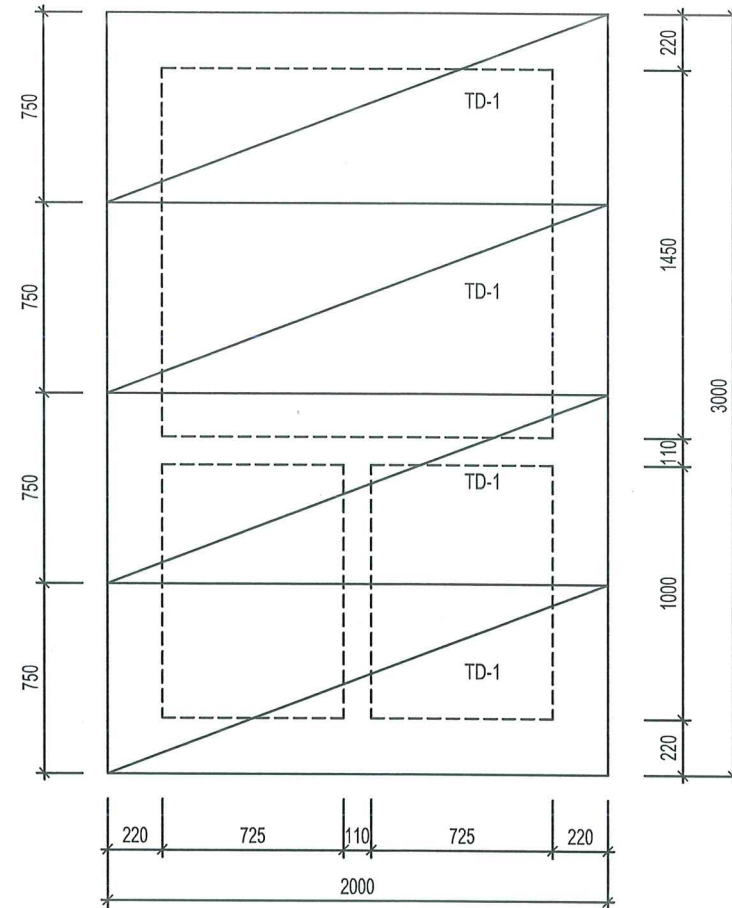

MẶT BẰNG NẤP BỀ PHỐT

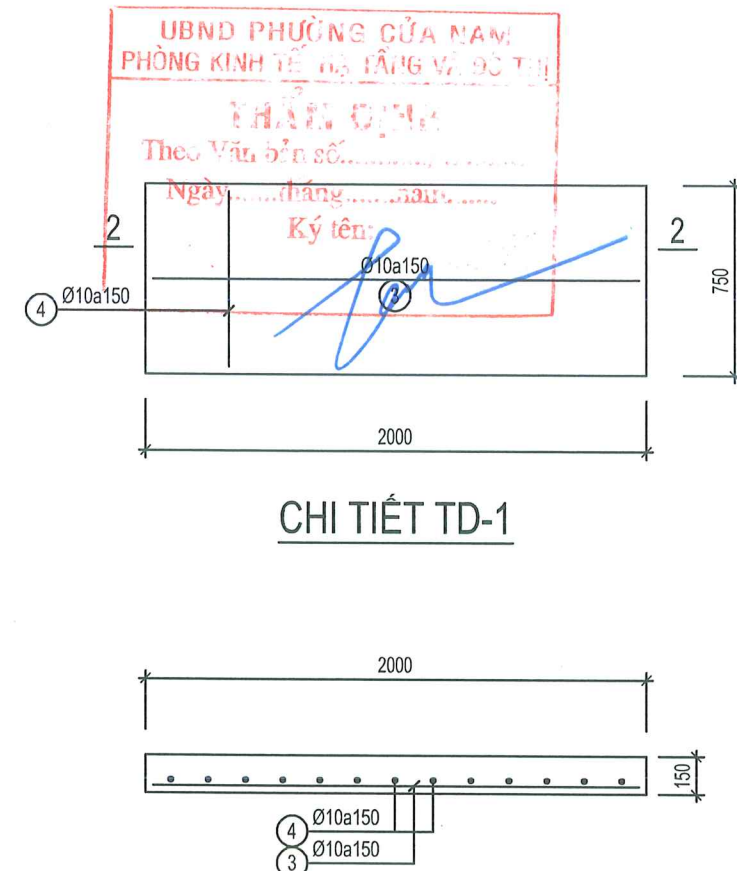

MẶT CẮT 2-2

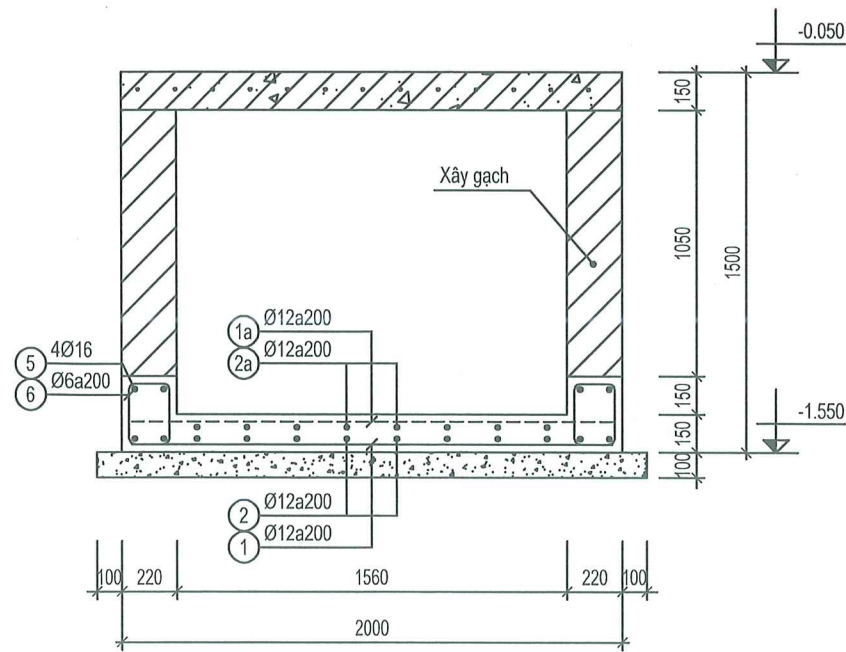

MẶT CẮT 1-1

BẢNG THỐNG KÊ CỐT THÉP

CẤU KIỆN	STT	HÌNH DẠNG, KÍCH THƯỚC	ĐƯỜNG KÍNH (mm)	CHIỀU DÀI THANH (mm)	SỐ LƯỢNG		TỔNG CHIỀU DÀI (m)	TRỌNG LƯỢNG (kg)
					1 CK	T. BỘ		
Thép Bề Phốt (SL-1)	1	_____	12	1920	13	13	24.96	22.16
	1a	_____	12	1920	13	13	24.96	22.16
	2	_____	12	2920	8	8	23.36	20.74
	2a	_____	12	2920	8	8	23.36	20.74
	3	_____	10	1920	20	20	38.4	23.68
	4	_____	10	670	53	53	35.51	21.89
	5	220 _____ 220	16	2360	8	8	18.88	29.80
	5a	220 _____ 220	16	3360	8	8	26.88	42.43
	6	140 _____ 60	6	840	50	50	42	9.32
	TỔNG HỢP KHỐI LƯỢNG (kg): Ø ≤ 10 : 54.9 Ø ≤ 18 : 158 Ø > 18 : 0							

GHI CHÚ - NOTE:

HIỆU CHỈNH - REVISIONS

LẦN VER	NGÀY DATE	NỘI DUNG CONTENT	DUYỆT APPROVED
6			
5			
4			
3			
2			
1			

CHỦ ĐẦU TƯ - CLIENT:

BAN QUẢN LÝ DỰ ÁN ĐẦU TƯ HẠ TẦNG PHƯỜNG CỬA NAM

GIÁM ĐỐC - DIRECTOR:

TÊN CÔNG TRÌNH - PROJECT:

CẢI TẠO, SỬA CHỮA CÁC NHÀ VỆ SINH CÔNG CỘNG TẠI VƯỜN HOA MẾ LINH, NGÕ 32 TRẦN QUỐC TOÀN PHƯỜNG CỬA NAM

ĐỊA ĐIỂM - LOCATION:

PHƯỜNG CỬA NAM, HÀ NỘI

HẠNG MỤC - BLOCK:

KIẾN TRÚC

CÔNG TY CỔ PHẦN TƯ VẤN & THIẾT KẾ XÂY DỰNG ACE
ACE CONSULTANT & DESIGN CONSTRUCTION JSC

96 ĐINH CÔNG - P. PHƯỜNG LIỆT - HÀ NỘI - VIỆT NAM
TEL : (84-024) 3.646.6045 - FAX : (84-024) 3.646.6044
WEBSITE : WWW.ACECDC.COM.VN
EMAIL : ACE@ACECDC.COM.VN

GIÁM ĐỐC - DIRECTOR: **TRẦN PHƯƠNG BÌNH**

CHỦ NHIỆM DỰ ÁN / PROJECT MANAGER: **NGHIÊM XUÂN HUY**

CHỦ TRƯ / SUBJECT MANAGER: **NGUYỄN NGỌC ĐỨC**

THIẾT KẾ / DESIGNED BY: **PHẠM THÀNH LONG**

VẼ / DRAWN BY: **PHẠM THÀNH LONG**

QUẢN LÝ KT / CHECKED BY: **NGUYỄN NGỌC ĐỨC**

BẢN VẼ - DRAWING NAME:

CHI TIẾT BỀ PHỐT NHÀ VS CC 32 TRẦN QUỐC TOÀN

TỈ LỆ - SCALE: _____ SỐ BẢN VẼ - DRAWING NO: _____

NGÀY HT - DATE: 10 - 2025







HỒ SƠ: B/TC

KC-01

UBND PHƯỜNG CỬA NAM
PHÒNG KINH TẾ VÀ TÀI CHÍNH
THÂN QUÂN
Theo Văn bản số.....
Ngày.....tháng.....năm.....
Ký tên: *[Signature]*

PHẦN CƠ ĐIỆN

KÝ HIỆU CHUNG

KÝ HIỆU	DIỄN GIẢI
	ĐÈN ỚP TRẦN BÓNG LED 12W
	QUẠT HÚT MÙI GẮN TƯỜNG
	CÔNG TẮC 1, 2, 3 HẠT 1 CHIỀU 10A
	CÔNG TẮC 1, 2 HẠT 2 CHIỀU 10A
	Ổ CẮM ĐÔI 3 CHẤU LẮP TƯỜNG 16A/220VAC LOẠI CHỐNG NƯỚC
	TỦ ĐIỆN

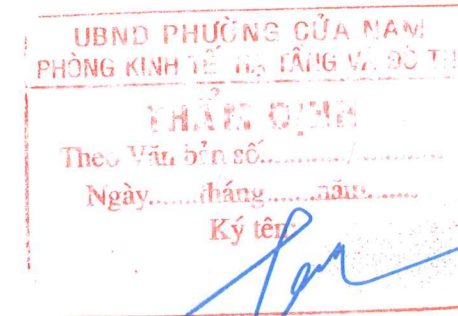

GHI CHÚ - NOTE :

HIỆU CHỈNH - REVISIONS

LẦN VER	NGÀY DATE	NỘI DUNG CONTENT	DUYỆT APPROVED
6			
5			
4			
3			
2			
1			

CHỦ ĐẦU TƯ - CLIENT :

**BAN QUẢN LÝ DỰ ÁN ĐẦU TƯ
HẠ TẦNG PHƯỜNG CỬA NAM**

GIÁM ĐỐC-DIRECTOR

TÊN CÔNG TRÌNH - PROJECT :

**CẢI TẠO, SỬA CHỮA CÁC NHÀ VỆ SINH CÔNG CỘNG
TẠI VƯỜN HOA MÈ LINH, NGÕ 32 TRẦN QUỐC TOÀN
PHƯỜNG CỬA NAM**

ĐỊA ĐIỂM - LOCATION :
PHƯỜNG CỬA NAM, HÀ NỘI

HẠNG MỤC - BLOCK :

CƠ ĐIỆN



**CÔNG TY CỔ PHẦN TƯ VẤN
& THIẾT KẾ XÂY DỰNG ACE**
ACE CONSULTANT & DESIGN CONSTRUCTION JSC

96 DINH CỘNG - P. PHƯỚC LIỆT - HÀ NỘI - VIỆT NAM
TEL : (84-024) 3.6646016 - FAX : (84-024) 3.6646018
WEBSITE : WWW.ACECDC.COM.VN
EMAIL : ACE@ACECDC.COM.VN

THÀNH PHỐ HÀ NỘI
GIÁM ĐỐC-DIRECTOR **VĂN VÀ THẠCH** **TRẦN KHU ĐINH**
XÂY DỰNG
ACE

CHỦ NHIỆM DỰ ÁN
PROJECT-MANAGER

CHỦ TRÍ
SUBJECT MANAGER

THIẾT KẾ
DESIGNED BY

VẼ
DRAWN BY

QUẢN LÝ KT
CHECKED BY

BẢN VẼ - DRAWING NAME :

KÝ HIỆU CHUNG

TỶ LỆ - SCALE

NGÀY HT - DATE

HỒ SƠ: BVTG

SỐ BẢN VẼ - DRAWING NO

Đ.01

SƠ ĐỒ TỦ ĐIỆN WC CÔNG CỘNG 32 TRẦN QUỐC TOÀN

NGUỒN CẤP TỪ TỦ NGOÀI NHÀ
CU/PVC/PVC (2x2.5)+(1x2.5)E

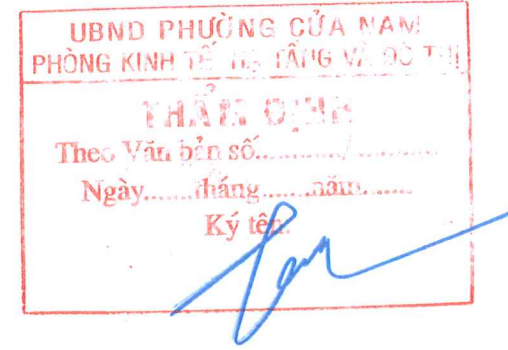
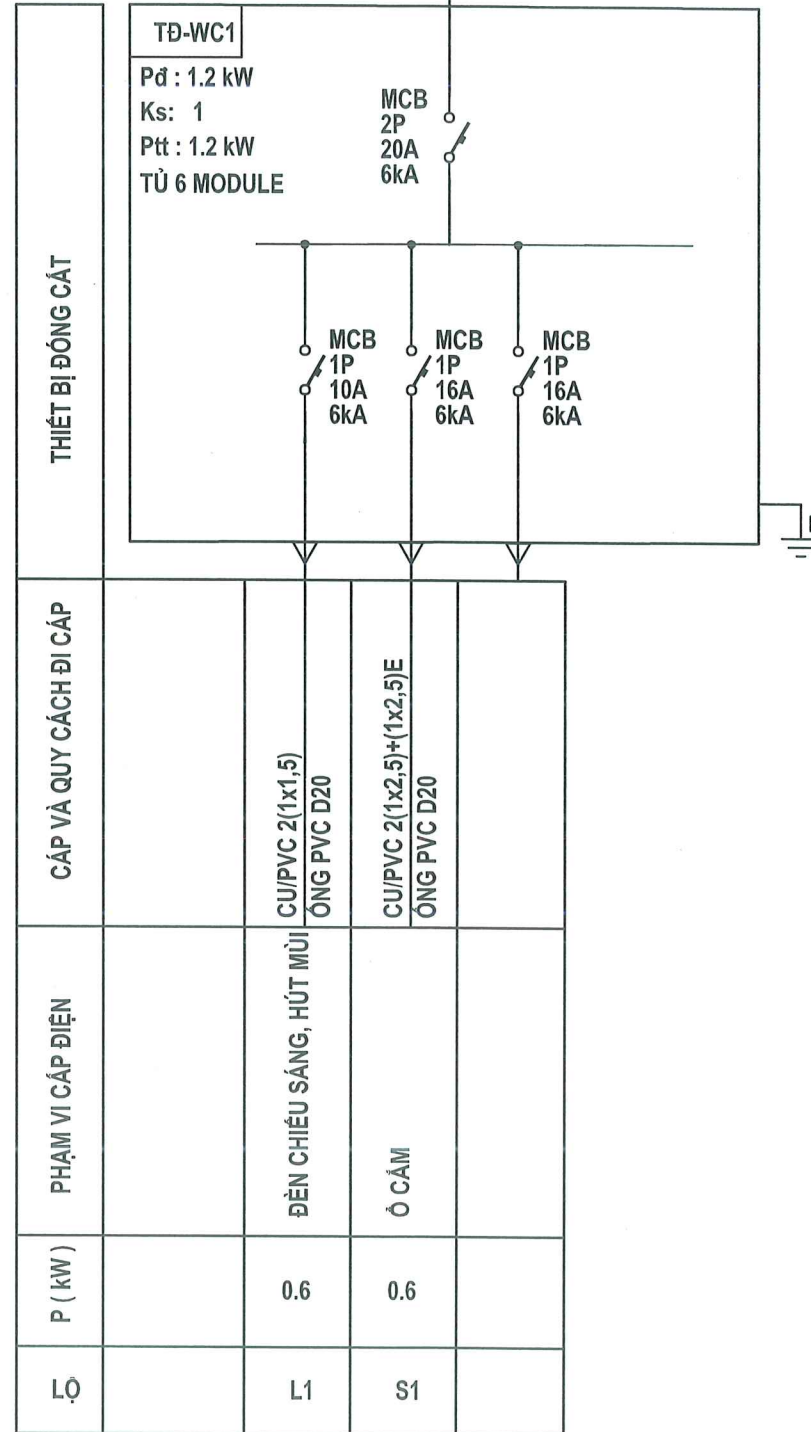

GHI CHÚ - NOTE:

HIỆU CHỈNH - REVISIONS

LẦN VER	NGÀY DATE	NỘI DUNG CONTENT	DUYỆT APPROVED
6			
5			
4			
3			
2			
1			

CHỦ ĐẦU TƯ-CLIENT:

**BAN QUẢN LÝ DỰ ÁN ĐẦU TƯ
HẠ TẦNG PHƯỜNG CỬA NAM**

GIÁM ĐỐC-DIRECTOR

TÊN CÔNG TRÌNH - PROJECT:

**CẢI TẠO, SỬA CHỮA CÁC NHÀ VỆ SINH CÔNG CỘNG
TẠI VƯỜN HOA MÈ LINH, NGÕ 32 TRẦN QUỐC TOÀN
PHƯỜNG CỬA NAM**

ĐỊA ĐIỂM - LOCATION:

PHƯỜNG CỬA NAM, HÀ NỘI

HẠNG MỤC - BLOCK:

CƠ ĐIỆN



**CÔNG TY CỔ PHẦN TƯ VẤN
& THIẾT KẾ XÂY DỰNG ACE**
ACE CONSULTANT & DESIGN CONSTRUCTION JSC

96 DINH CÔNG - P. PHƯỜNG LÊ THÁI LỘ - QUẬN NAM
TEL : (84-024) 2.6648046 ; FAX : (84-024) 3.6648044
WEBSITE : WWW.ACECDC.COM.VN
EMAIL : ACE@ACECDC.COM.VN

GIÁM ĐỐC-DIRECTOR

CÔNG TY CỔ PHẦN TƯ VẤN VÀ THIẾT KẾ XÂY DỰNG ACE

CHỦ NHIỆM DỰ ÁN PROJECT-MANAGER

CHỦ TRÍ SUBJECT MANAGER

THIẾT KẾ DESIGNED BY

VẼ DRAWN BY

QUẢN LÝ KT CHECKED BY

BẢN VẼ - DRAWING NAME:

SƠ ĐỒ TỦ ĐIỆN
WC CÔNG CỘNG 32 TRẦN QUỐC TOÀN

TỈ LỆ - SCALE

SỐ BẢN VẼ - DRAWING NO

NGÀY HT - DATE

HỒ SƠ: BVTC

D.02

QUẠT HÚT THÔNG GIÓ GẦN TƯỜNG

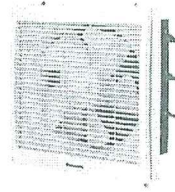

QUẠT HÚT THÔNG GIÓ GẦN TƯỜNG

LƯU LƯỢNG : 500 m³/h
CAO ĐỘ ĐÁY : BOD=2.6m

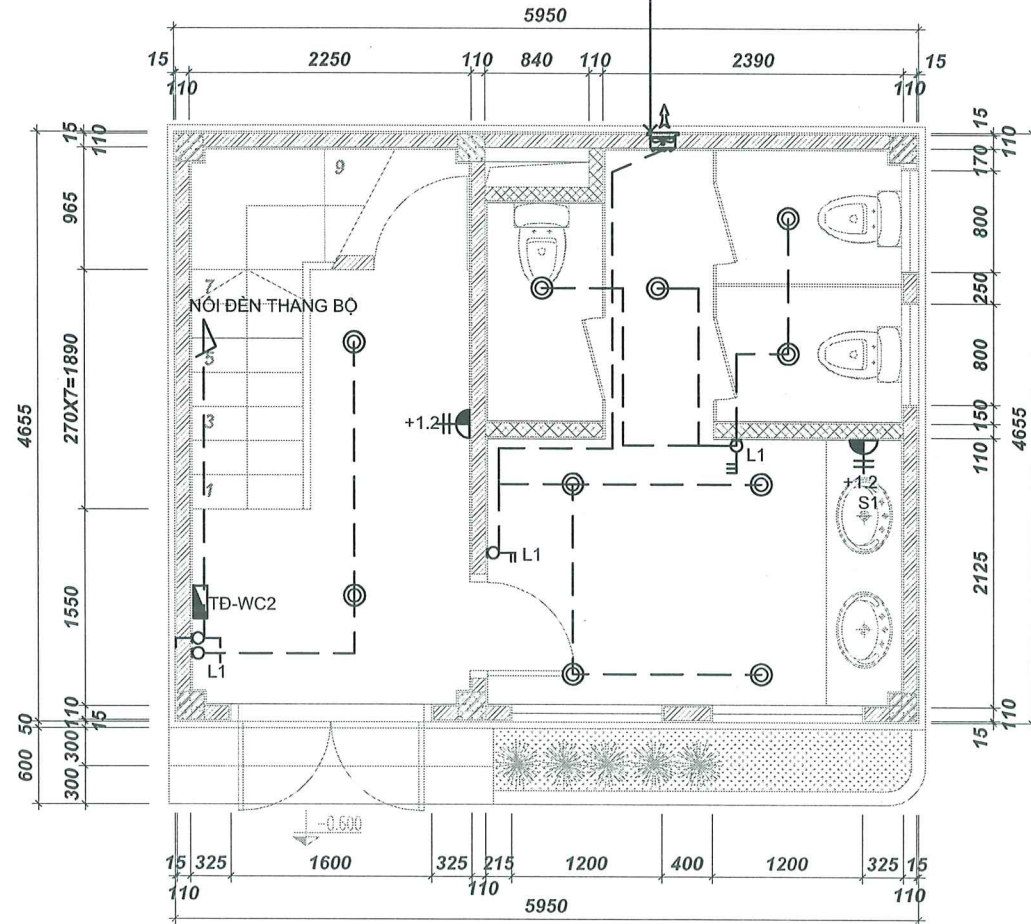

MẶT BẰNG ĐIỆN TẦNG 1
WC CÔNG CỘNG 32 TRẦN QUỐC TOẢN

QUẠT HÚT THÔNG GIÓ GẦN TƯỜNG

LƯU LƯỢNG : 500 m³/h
CAO ĐỘ ĐÁY : BOD=2.6m

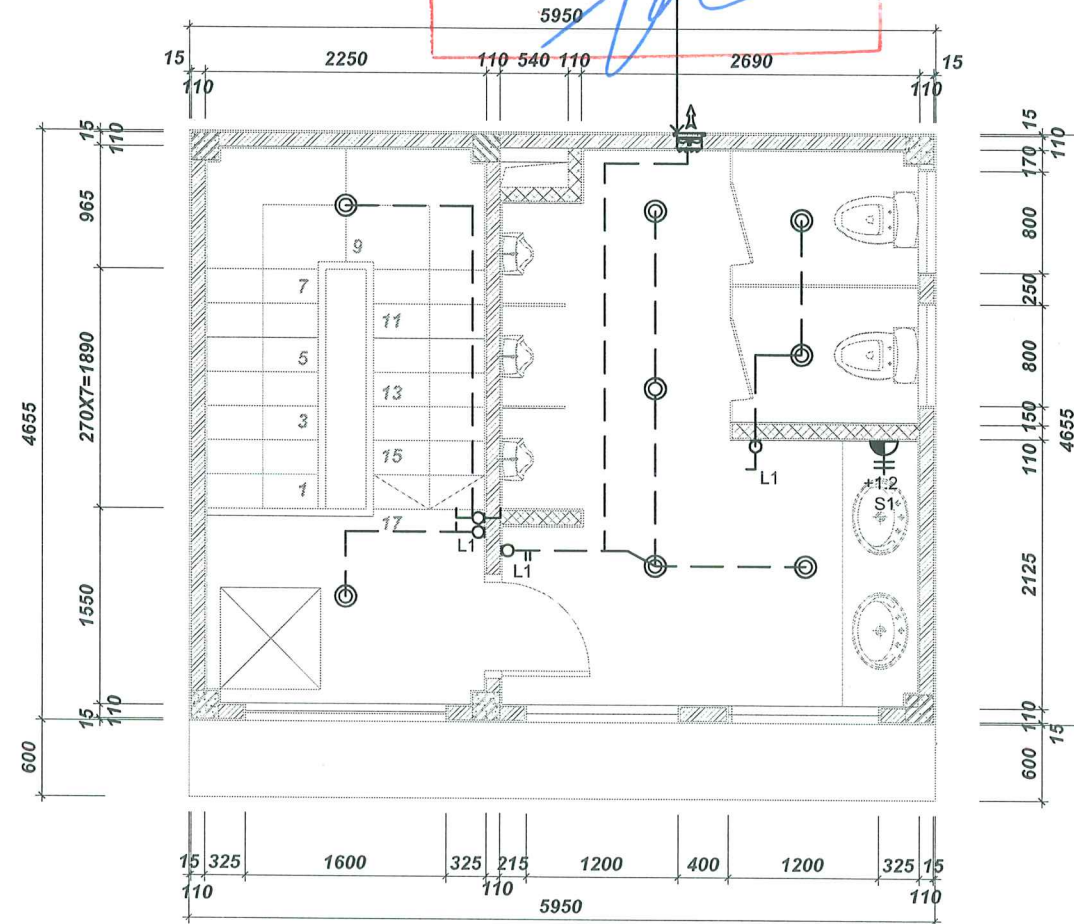

MẶT BẰNG ĐIỆN TẦNG 2
WC CÔNG CỘNG 32 TRẦN QUỐC TOẢN

UBND PHƯỜNG CỬA NAM
PHÒNG KINH TẾ VÀ TÀI CHÍNH
THÀNH ĐƠN
Ngày... tháng... năm...
Ký tên

GHI CHÚ - NOTE:

HIỆU CHỈNH - REVISIONS			
6			
5			
4			
3			
2			
1			
LẦN VER	NGÀY DATE	NỘI DUNG CONTENT	DUYỆT APPROVED

CHỦ ĐẦU TƯ-CLIENT:
**BAN QUẢN LÝ DỰ ÁN ĐẦU TƯ
HẠ TẦNG PHƯỜNG CỬA NAM**

GIÁM ĐỐC-DIRECTOR

TÊN CÔNG TRÌNH - PROJECT:
**CẢI TẠO, SỬA CHỮA CÁC NHÀ VỆ SINH CÔNG CỘNG
TẠI VƯỜN HOA MẸ LINH, NGÕ 32 TRẦN QUỐC TOẢN
PHƯỜNG CỬA NAM**

ĐỊA ĐIỂM - LOCATION:
PHƯỜNG CỬA NAM, HÀ NỘI

HẠNG MỤC - BLOCK:
CƠ ĐIỆN



**CÔNG TY CỔ PHẦN TƯ VẤN
& THIẾT KẾ XÂY DỰNG ACE**
ACE CONSULTANT & DESIGN CONSTRUCTION JSC

96 ĐINH CÔNG PHƯỜNG CỬA NAM, HÀ NỘI - VIỆT NAM
TEL: (84) (0) 24 664846 - FAX: (84) (0) 24 664844
WEBSITE: WWW.ACECDC.COM.VN
EMAIL: ACE@ACECDC.COM.VN

GIÁM ĐỐC-DIRECTOR: **TRẦN PHÚ ĐÌNH**
CHỦ NHIỆM DỰ ÁN: **NGHIÊM XUÂN HUY**
PROJECT MANAGER: **PHỒ HÀ**
CHỦ TRÌ: **VŨ VĂN THẠCH**
SUBJECT MANAGER: **PHỒ HÀ**
THIẾT KẾ: **PHẠM ĐỨC THÀNH**
DESIGNED BY: **PHẠM ĐỨC THÀNH**
VẼ: **PHẠM ĐỨC THÀNH**
DRAWN BY: **PHỒ HÀ**
QUẢN LÝ KT: **VŨ VĂN THẠCH**
CHECKED BY: **PHỒ HÀ**

BẢN VẼ - DRAWING NAME:
MẶT BẰNG ĐIỆN
WC CÔNG CỘNG 32 TRẦN QUỐC TOẢN

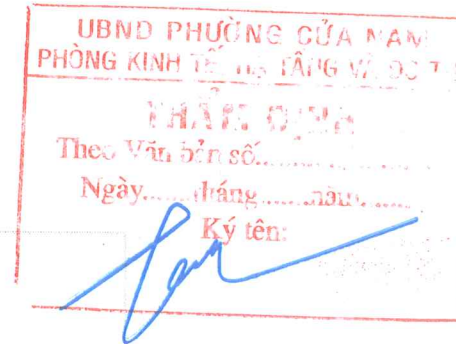
TỈ LỆ - SCALE	SỐ BẢN VẼ - DRAWING NO
NGÀY HT - DATE 10 - 2025	D.03
HỒ SƠ: BVTC	



Khối lượng điện WC 32 Trần Quốc Toản

STT	DIỄN GIẢI	ĐƠN VỊ	SỐ LƯỢNG	GHI CHÚ
I	Tủ điện			
1	MCB 2P-20A-6kA	cái	1	
2	MCB 1P-10A-6kA	cái	1	
3	MCB 1P-16A-6kA	cái	2	
4	Vỏ tủ 6 module và phụ kiện	cái	1	
II	Thiết bị			
1	Đèn ốp trần bóng led 10W	cái	18	
2	Quạt hút thông gió gắn tường loại 500m3/h	cái	2	
3	công tắc 1 hạt 1 chiều 220v/10a	cái	3	
4	công tắc 2 hạt 1 chiều 220v/10a	cái	2	
5	công tắc 3 hạt 1 chiều 220v/10a	cái	1	
6	công tắc 1 hạt 2 chiều 220v/10a	cái	2	
7	Ổ cắm đôi 3 châu lắp tường 16A/220V chống nước	cái	3	
8	Cu/PVC (1x2.5)	m	45	
9	Cu/PVC (1x1.5)	m	200	
10	Dây tiếp địa Cu/PVC (1x2.5)	m	23	
11	Ống PVC D20	m	98	

GHI CHÚ - NOTE:

HIỆU CHỈNH - REVISIONS

6			
5			
4			
3			
2			
1			

LẦN NGÀY NỘI DUNG DUYỆT
VER DATE CONTENT APPROVED

CHỦ ĐẦU TƯ-CLIENT:

**BAN QUẢN LÝ DỰ ÁN ĐẦU TƯ
HẠ TẦNG PHƯỜNG CỬA NAM**

GIÁM ĐỐC-DIRECTOR

TÊN CÔNG TRÌNH - PROJECT:

**CẢI TẠO, SỬA CHỮA CÁC NHÀ VỆ SINH CÔNG CỘNG
TẠI VƯỜN HOA MẺ LINH, NGÕ 32 TRẦN QUỐC TOẢN
PHƯỜNG CỬA NAM**

ĐỊA ĐIỂM - LOCATION:

PHƯỜNG CỬA NAM, HÀ NỘI

HANG MỤC - BLOCK:

CƠ ĐIỆN



**CÔNG TY CỔ PHẦN TƯ VẤN
& THIẾT KẾ XÂY DỰNG ACE**
ACE CONSULTANT & DESIGN CONSTRUCTION JSC

86 ĐINH CÔNG - P. PHƯỜNG LUYỆN - H. HÀ NỘI - VIỆT NAM
TEL: (84-024) 3.6648948 - FAX: (84-024) 3.6616244
WEBSITE: WWW.ACECDC.COM.VN
EMAIL: ACE@ACECDC.COM.VN

GIÁM ĐỐC-DIRECTOR: **TRẦN PHÚ LINH**

CHỦ NHIỆM DỰ ÁN PROJECT MANAGER: **NGHIÊM XUÂN HUY**

CHỦ TRÌ SUBJECT MANAGER: **PHỖ HÀ**

THIẾT KẾ DESIGNED BY: **PHẠM ĐỨC THÀNH**

VẼ DRAWN BY: **PHẠM ĐỨC THÀNH**

QUẢN LÝ KT CHECKED BY: **VŨ VĂN THẠCH**

BẢN VẼ - DRAWING NAME:

THÔNG KÊ KHỐI LƯỢNG

TỈ LỆ - SCALE: _____ SỐ BẢN VẼ - DRAWING NO

NGÀY HT - DATE: 10 - 2025 Đ.04

HỒ SƠ: B/TC

UBND PHƯỜNG CỬA NAM
PHÒNG KINH TẾ VÀ TÀI CHÍNH QUẢN LÝ
THÂN QUẢN
Theo Văn bản số.....
Ngày.....tháng.....năm.....
Ký tên: 

PHẦN CẤP THOÁT NƯỚC

DANH MỤC BẢN VẼ CẤP THOÁT NƯỚC

STT	SỐ HIỆU	TÊN BẢN VẼ
01	N0/1	DANH MỤC BẢN VẼ
02	N2/1	MẶT BẰNG CẤP NƯỚC TẦNG 1 32 TRẦN QUỐC TOẢN
03	N2/2	MẶT BẰNG THOÁT NƯỚC TẦNG 1 32 TRẦN QUỐC TOẢN
04	N2/3	MẶT BẰNG CẤP NƯỚC TẦNG 2 32 TRẦN QUỐC TOẢN
05	N2/4	MẶT BẰNG THOÁT NƯỚC TẦNG 2 32 TRẦN QUỐC TOẢN
06	N2/5	MẶT BẰNG CẤP THOÁT NƯỚC TẦNG MÁI 32 TRẦN QUỐC TOẢN
07	N4/1	CHI TIẾT LẤP ĐẶT N1
08	N4/2	CHI TIẾT LẤP ĐẶT N2
09	N4/3	CHI TIẾT LẤP ĐẶT N3
10	N4/4	CHI TIẾT LẤP ĐẶT N4
11	N5/1	THỐNG KÊ KHỐI LƯỢNG

THUYẾT MINH CHUNG

1. CƠ SỞ CHỦ TRÌ BỘ MÔN
TOÀN BỘ HỆ THỐNG CẤP THOÁT NƯỚC CỦA CÔNG TRÌNH ĐƯỢC CHỦ TRÌ BỘ MÔN THEO:

- HỒ SƠ BẢN VẼ KIẾN TRÚC CỦA CÔNG TRÌNH
- TIÊU CHUẨN CHỦ TRÌ BỘ MÔN:
- CẤP NƯỚC BÊN TRONG: TIÊU CHUẨN CHỦ TRÌ BỘ MÔN TCVN 4513 : 1988
- THOÁT NƯỚC BÊN TRONG: TIÊU CHUẨN CHỦ TRÌ BỘ MÔN TCVN 4474: 1987

2. GIỚI THIỆU CHUNG

A- PHẦN CẤP NƯỚC SINH HOẠT:

- NGUỒN CẤP NƯỚC CỦA CÔNG TRÌNH LẤY TỪ HỆ THỐNG CẤP NƯỚC CỦA KHU VỰC VÀO CÔNG TRÌNH
- NƯỚC TỪ NGUỒN NƯỚC CỦA KHU VỰC CẤP THĂNG CHO CÁC THIẾT BỊ VỆ SINH VÀ BẾ NƯỚC TRÊN MÁI (CÓ THIẾT BỊ ĐIỀU KHIỂN TỰ ĐỘNG).
- BỐ TRÍ 1 BOM CẤP NƯỚC SINH HOẠT BƠM NƯỚC TỪ BỂ NƯỚC NGẦM CHUNG LÊN BỂ NƯỚC TRÊN MÁI (CÓ THIẾT BỊ ĐIỀU KHIỂN TỰ ĐỘNG).
- NƯỚC TỪ BỂ CHỨA NƯỚC TRÊN MÁI CẤP XƯƠNG CHO TẤT CẢ CÁC THIẾT BỊ DÙNG NƯỚC TRONG CÔNG TRÌNH.

B- PHẦN THOÁT NƯỚC:

- TOÀN BỘ NƯỚC TỪ CÁC XÍ TIỂU VỆ SINH ĐƯỢC THU VỀ CÁC ỚNG THOÁT NƯỚC RIÊNG CHẢY VỀ BỂ TỰ HOẠI. NƯỚC SAU BỂ TỰ HOẠI ĐƯỢC THOÁT RA CÔNG THOÁT NƯỚC BÊN NGOÀI.
- TOÀN BỘ NƯỚC TẮM RỬA GIẶT ĐƯỢC THU VÀO CÁC ỚNG ĐƯƠNG THOÁT NƯỚC RIÊNG ĐƯA VỀ HỒ GA DƯỚI ĐẤT, THOÁT RA CÔNG THOÁT BÊN NGOÀI.
- ĐỘ DỐC ỚNG TỪ 2 - 3% HOẶC KHÔNG NHỎ HƠN 1/ D
- CÁC ỚNG ĐỨNG ĐƯỢC THÔNG HƠI LÊN MÁI, CAO KHỎI MÁI 0.7M

3. THIẾT BỊ VỆ SINH

- TOÀN BỘ THIẾT BỊ VỆ SINH SỬ DỤNG THIẾT BỊ CỦA VIỆT NAM SẢN XUẤT HOẶC CỦA NHÀ SẢN XUẤT CÓ THÔNG SỐ KỸ THUẬT TƯƠNG ĐƯƠNG

4. ĐƯỜNG ỚNG

- ỚNG ĐỨNG THOÁT PHẦN, ỚNG THOÁT NƯỚC, ỚNG THÔNG HƠI DÙNG ỚNG NHỰA PVC CLASS II
- ỚNG CẤP NƯỚC DÙNG ỚNG PPR HOẶC CÁC LOẠI ỚNG CÓ THÔNG SỐ KỸ THUẬT TƯƠNG ĐƯƠNG
- TOÀN BỘ ĐƯỜNG ỚNG ĐI NGẦM TRONG TƯỜNG, TRONG CHI TIẾT HỘP KỸ THUẬT, TRONG TRẦN HOẶC NGẦM SÀN

KÍ HIỆU

	ỚNG CẤP NƯỚC LẠNH	(XI)	XÍ BỆT	CK...	ỚNG ĐỨNG CẤP NƯỚC LÊN MÁI
	ỚNG CẤP NƯỚC NÓNG	(LB)	CHẬU RỬA TAY	C...	ỚNG ĐỨNG CẤP NƯỚC LẠNH
	ỚNG THOÁT NƯỚC XÍ	(P)	PHỄU THU SÀN	CN...	ỚNG ĐỨNG CẤP NƯỚC NÓNG
	ỚNG THOÁT NƯỚC RỬA	(T)	VỒI SEN/BỒN TẮM	X...	ỚNG ĐỨNG THOÁT NƯỚC XÍ
	ỚNG THOÁT NƯỚC MƯA	(T')	ẬU TIỂU TREO	R...	ỚNG ĐỨNG THOÁT NƯỚC RỬA
	ỚNG THÔNG HƠI	(G)	MÁY GIẶT	H...	ỚNG ĐỨNG THÔNG HƠI
	BÌNH NÓNG LẠNH	(B)	CHẬU BẾP	TM...	ỚNG ĐỨNG THOÁT NƯỚC MƯA
	PHỄU THU SÀN			D-I-L	ĐƯỜNG KÍNH QUY ƯỚC (MM) - ĐỘ DỐC - CHIỀU DÀI (M)
	CỒN THU				

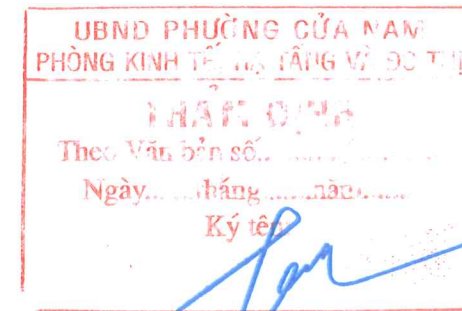

GHI CHÚ - NOTE :

HIỆU CHỈNH - REVISIONS

LẦN VER	NGÀY DATE	NỘI DUNG CONTENT	DUYỆT APPROVED
6			
5			
4			
3			
2			
1			

CHỦ ĐẦU TƯ - CLIENT :

**BAN QUẢN LÝ DỰ ÁN ĐẦU TƯ
HẠ TẦNG PHƯỜNG CỬA NAM**

GIÁM ĐỐC - DIRECTOR

TÊN CÔNG TRÌNH - PROJECT :

**CẢI TẠO, SỬA CHỮA CÁC NHÀ VỆ SINH CÔNG CỘNG
TẠI VƯỜN HOA MỀ LINH, NGÕ 32 TRẦN QUỐC TOẢN
PHƯỜNG CỬA NAM**

ĐỊA ĐIỂM - LOCATION :

PHƯỜNG CỬA NAM, HÀ NỘI

HANG MỤC - BLOCK :

CƠ ĐIỆN



96 DINH CÔNG - P. PHƯỜNG LIỆT - HÀ NỘI - VIỆT NAM
TEL : (84-04) 3 668086 ; FAX : (84-04) 3 660044
WEBSITE : WWW.ACECDC.COM.VN
EMAIL : ACE@ACECDC.COM.VN

GIÁM ĐỐC - DIRECTOR : **TRẦN THỊ BÌNH**

CHỦ NHIỆM DỰ ÁN : **NGHIÊM XUÂN HUY**

CHỦ TRÌ : **PHẠM THỊ THU PHƯƠNG**

THIẾT KẾ : **LÊ QUANG THANH**

VẼ : **LÊ QUANG THANH**

QUẢN LÝ KT : **PHẠM THỊ THU PHƯƠNG**

BẢN VẼ - DRAWING NAME :

DANH MỤC BẢN VẼ

TỈ LỆ - SCALE	SỐ BẢN VẼ - DRAWING NO
NGÀY HT - DATE 10 - 2025	N0/1
HỒ SƠ: BVTC	

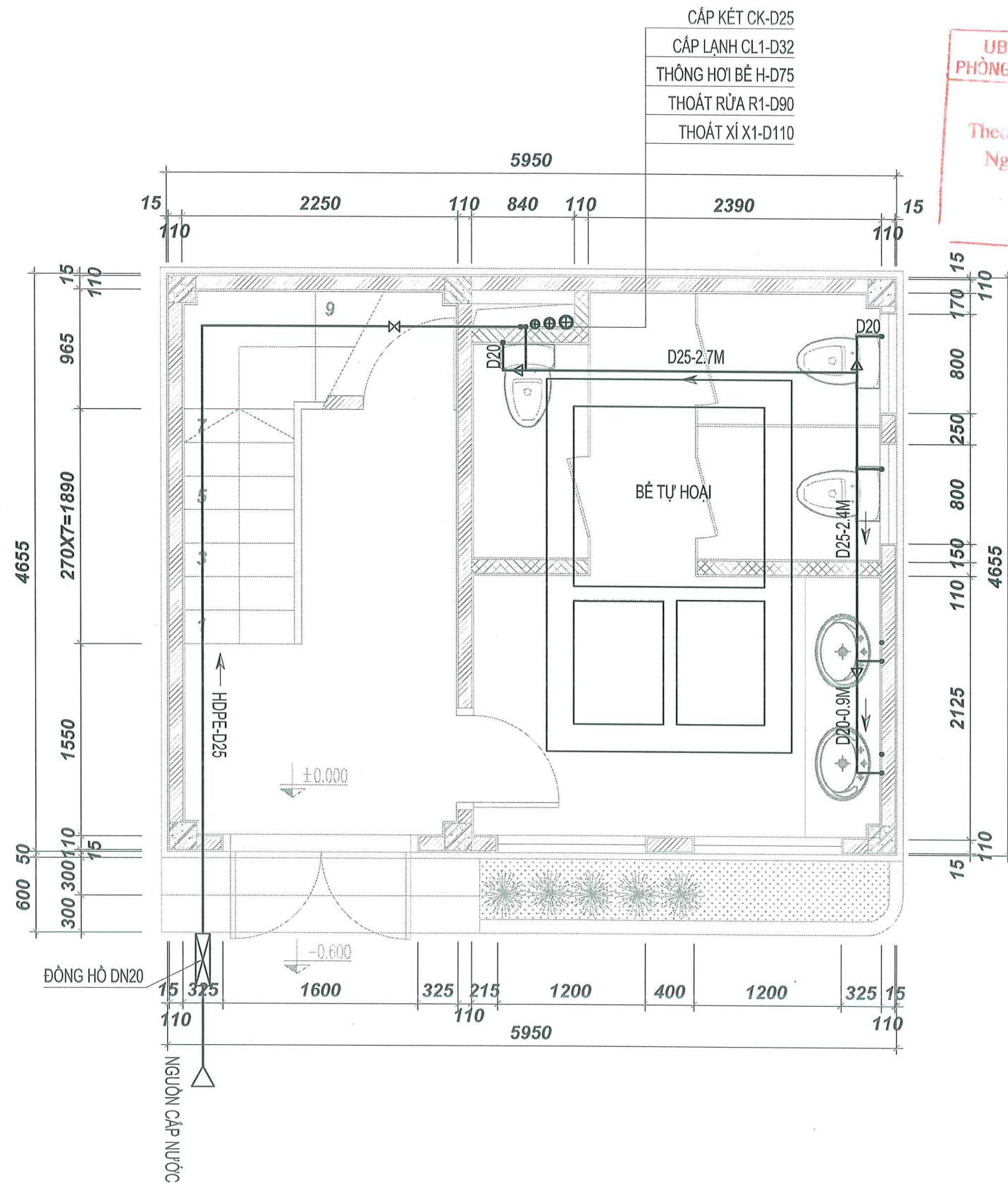

UBND PHƯỜNG CỬA NAM
PHÒNG KINH TẾ VÀ TÀI CHÍNH

THẨM ĐỊNH
Theo Văn bản số.....
Ngày.....tháng.....năm.....
Ký tên.....

GHỊ CHÚ - NOTE :

HIỆU CHỈNH - REVISIONS			
6			
5			
4			
3			
2			
1			
LẦN VER	NGÀY DATE	NỘI DUNG CONTENT	DUYỆT APPROVED

CHỦ ĐẦU TƯ - CLIENT :

**BAN QUẢN LÝ DỰ ÁN ĐẦU TƯ
HẠ TẦNG PHƯỜNG CỬA NAM**

GIÁM ĐỐC - DIRECTOR

TÊN CÔNG TRÌNH - PROJECT :

**CẢI TẠO, SỬA CHỮA CÁC NHÀ VỆ SINH CÔNG CỘNG
TẠI VƯỜN HOA MÈ LINH, NGÕ 32 TRẦN QUỐC TOÀN
PHƯỜNG CỬA NAM**

ĐỊA ĐIỂM - LOCATION :

PHƯỜNG CỬA NAM, HÀ NỘI

HẠNG MỤC - BLOCK :

CƠ ĐIỆN



**CÔNG TY CỔ PHẦN TƯ VẤN
& THIẾT KẾ XÂY DỰNG ACE**
ACE CONSULTANT & DESIGN CONSTRUCTION JSC

96 ĐINH CÔNG - P. PHƯƠNG LIỆT - HÀ NỘI - VIỆT NAM
TEL : (84-24) 3.6646049 ; FAX : (84-24) 3.6646044
WEBSITE : WWW.ACECDC.COM.VN
EMAIL : ACE@ACECDC.COM.VN

GIÁM ĐỐC - DIRECTOR	TRẦN PHÚ BÌNH
CHỦ NHIỆM DỰ ÁN PROJECT MANAGER	NGHIÊM VĂN HUY
CHỦ TRƯ SUBJECT MANAGER	LÊ QUANG THÀNH
THIẾT KẾ DESIGNED BY	LÊ QUANG THÀNH
VẼ DRAWN BY	LÊ QUANG THÀNH
QUẢN LÝ KT CHECKED BY	PHẠM THỊ THU PHƯƠNG

BẢN VẼ - DRAWING NAME :

**MẶT BẰNG CẤP NƯỚC TẦNG 1
32 - TRẦN QUỐC TOÀN**

TỶ LỆ - SCALE	SỐ BẢN VẼ - DRAWING NO
NGÀY HT - DATE 10 - 2025	N2/1
HỒ SƠ - BVTG	

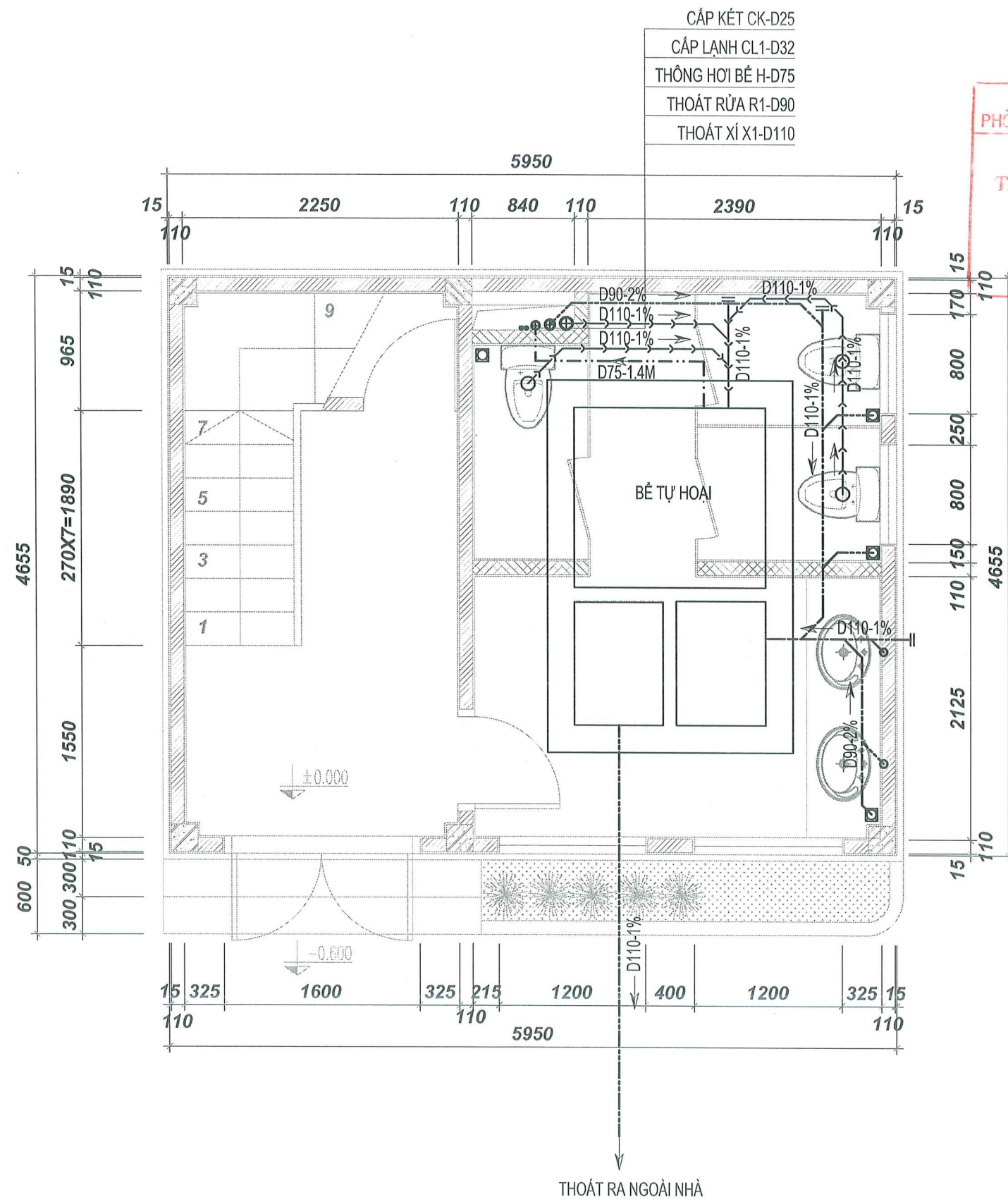

UBND PHƯỜNG CỬA NAM
 PHÒNG KINH TẾ VÀ TÀI CHÍNH
THẬP ĐỊNH
 Theo Văn bản số...
 Ngày... tháng... năm...
 Ký tên: [Signature]

GHI CHÚ - NOTE:

HIỆU CHỈNH - REVISIONS			
6			
5			
4			
3			
2			
1			
LẦN VER	NGÀY DATE	NỘI DUNG CONTENT	DUYỆT APPROVED

CHỦ ĐẦU TƯ-CLIENT:
BAN QUẢN LÝ DỰ ÁN ĐẦU TƯ HẠ TẦNG PHƯỜNG CỬA NAM

GIÁM ĐỐC-DIRECTOR:

TÊN CÔNG TRÌNH - PROJECT:
CẢI TẠO, SỬA CHỮA CÁC NHÀ VỆ SINH CÔNG CỘNG TẠI VƯỜN HOA MÈ LINH, NGÕ 32 TRẦN QUỐC TOÀN PHƯỜNG CỬA NAM

ĐỊA ĐIỂM - LOCATION:
 PHƯỜNG CỬA NAM, HÀ NỘI

HẠNG MỤC - BLOCK:
CƠ ĐIỆN



CÔNG TY CỔ PHẦN TƯ VẤN & THIẾT KẾ XÂY DỰNG ACE
 ACE CONSULTANT & DESIGN CONSTRUCTION JSC

96 ĐINH CÔNG - P. PHƯỜNG LIỆT - HÀ NỘI - VIỆT NAM
 TEL : (84-024) 3 6646046 ; FAX : (84-024) 3 6646044
 WEBSITE : WWW.ACECONSULTANT.COM.VN
 EMAIL : ACE@ACECONSULTANT.COM.VN

GIÁM ĐỐC-DIRECTOR: [Signature]
 CHỦ NHIỆM DỰ ÁN - PROJECT MANAGER: NGHIÊM XUÂN HUY
 CHỦ TRÌ - SUBJECT MANAGER: LÊ QUANG THÀNH
 THIẾT KẾ - DESIGNED BY: LÊ QUANG THÀNH
 VẼ - DRAWN BY: LÊ QUANG THÀNH
 QUẢN LÝ KT - CHECKED BY: PHẠM THỊ THU PHƯƠNG

BẢN VẼ - DRAWING NAME:
**MẶT BẰNG THOÁT NƯỚC TẦNG 1
 32 - TRẦN QUỐC TOÀN**

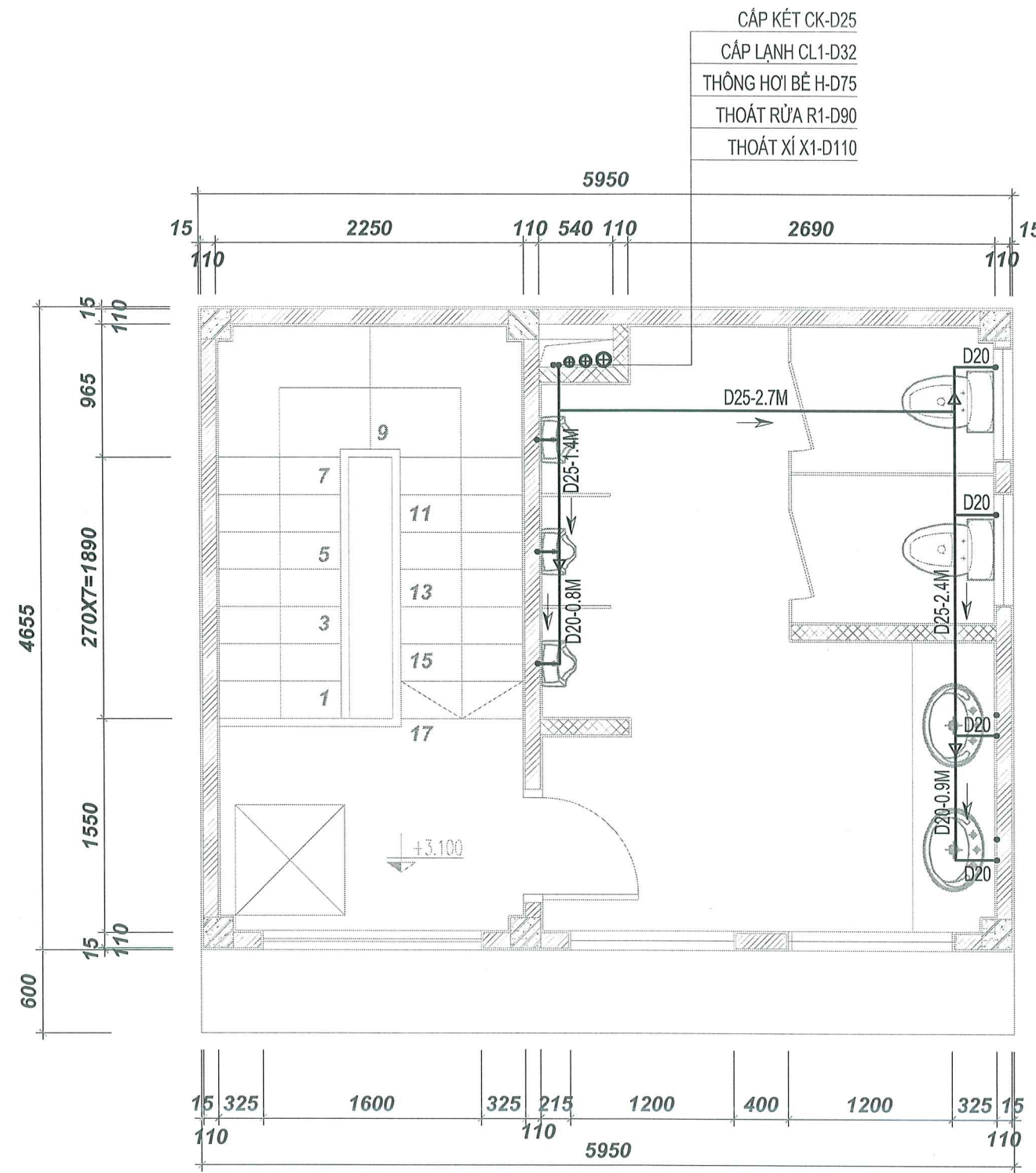
TỈ LỆ - SCALE	SỐ BẢN VẼ - DRAWING NO
NGÀY HT - DATE 10 - 2025	N2/2
HỒ SƠ - BVTG	



UBND PHƯỜNG CỬA NAM
PHÒNG KINH TẾ, VĂN HÓA VÀ ĐÔ THỊ

THẤP DÍNH
Theo Văn bản số...
Ngày... tháng... năm...
Ký tên

GHI CHÚ - NOTE :

HIỆU CHỈNH - REVISIONS			
6			
5			
4			
3			
2			
1			
LẦN VER	NGÀY DATE	NỘI DUNG CONTENT	DUYỆT APPROVED

CHỦ ĐẦU TƯ - CLIENT :

**BAN QUẢN LÝ DỰ ÁN ĐẦU TƯ
HẠ TẦNG PHƯỜNG CỬA NAM**

GIÁM ĐỐC - DIRECTOR :

TÊN CÔNG TRÌNH - PROJECT :

**CẢI TẠO, SỬA CHỮA CÁC NHÀ VỆ SINH CÔNG CỘNG
TẠI VƯỜN HOA MỀ LINH, NGÕ 32 TRẦN QUỐC TOẢN
PHƯỜNG CỬA NAM**

ĐỊA ĐIỂM - LOCATION :

PHƯỜNG CỬA NAM, HÀ NỘI

HẠNG MỤC - BLOCK :

CƠ ĐIỆN

**CÔNG TY CỔ PHẦN TƯ VẤN
& THIẾT KẾ XÂY DỰNG ACE**
ACE CONSULTANT & DESIGN CONSTRUCTION JSC

96 DINH CÔNG - P. PHƯỜNG CỬA NAM - H. MẾT NAM
TEL : 094 070 3 09 09 19 ; FAX : 04 273 2 864 6044
WEBSITE : WWW.ACEJSC.COM.VN
EMAIL : ACE@ACEJSC.COM.VN

GIÁM ĐỐC - DIRECTOR : **TRẦN PHÚ BÌNH**

CHỦ NHIỆM DỰ ÁN : **NGHIÊM XUÂN HUY**

CHỦ TRÌ : **LÊ QUANG THÀNH**

THIẾT KẾ : **LÊ QUANG THÀNH**

VẼ : **LÊ QUANG THÀNH**

QUẢN LÝ KT : **PHẠM THỊ THU PHƯƠNG**

BẢN VẼ - DRAWING NAME :

**MẶT BẰNG CẤP NƯỚC TẦNG 2
32 - TRẦN QUỐC TOẢN**

TỈ LỆ - SCALE	SỐ BẢN VẼ - DRAWING NO
NGÀY HT - DATE 10 - 2025	N2/3
HỒ SƠ: B/TC	

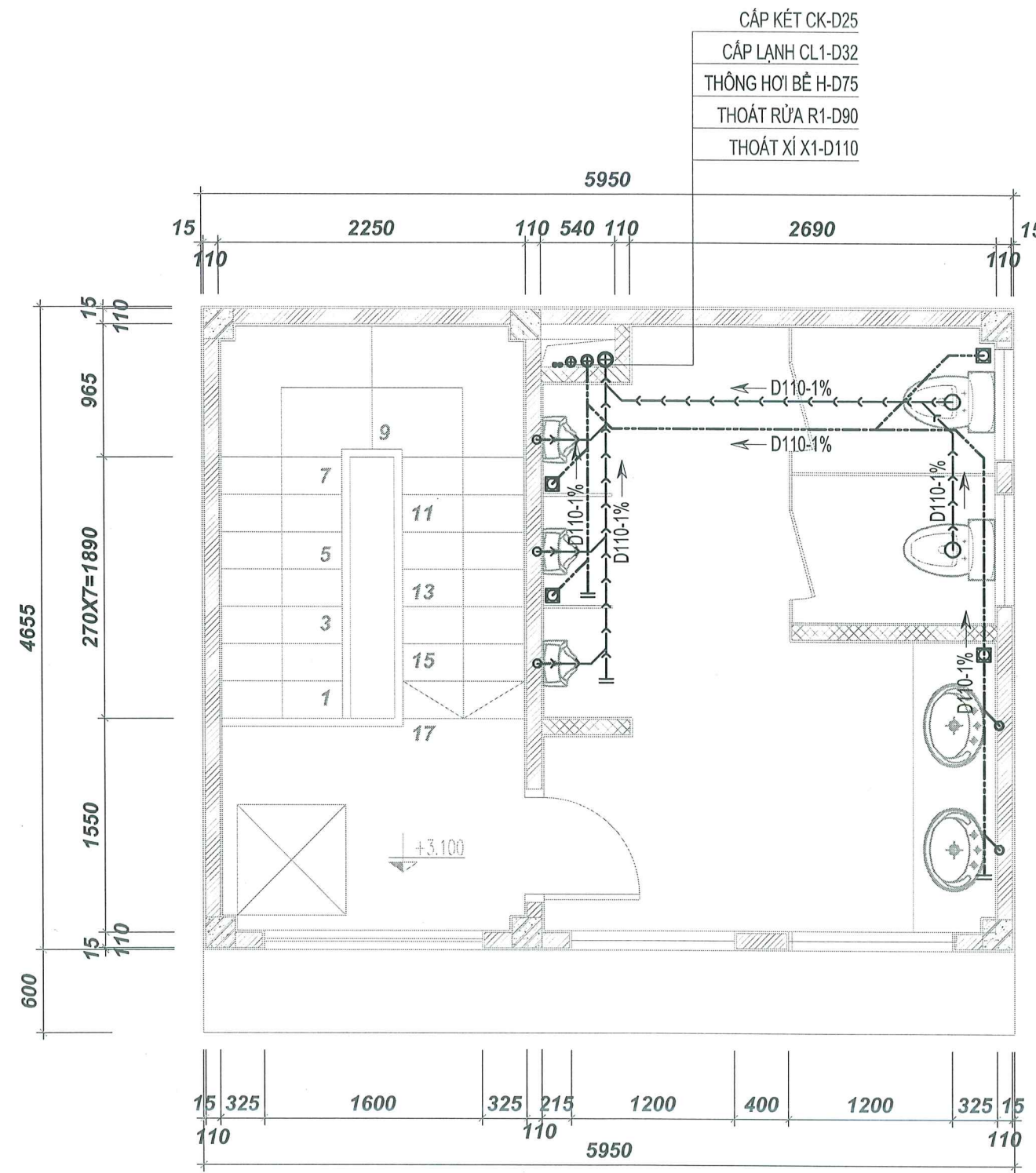

UBND PHƯỜNG CỬA NAM
PHÒNG KINH TẾ VÀ TĂNG VÀO ĐC T.Ư

THẨM ĐỊNH
Theo Văn bản số.....
Ngày.....tháng.....năm.....
Ký tên.....

GHI CHÚ - NOTE :			
HIỆU CHỈNH - REVISIONS			
6			
5			
4			
3			
2			
1			
LẦN VER	NGÀY DATE	NỘI DUNG CONTENT	DUYỆT APPROVED
CHỦ ĐẦU TƯ - CLIENT :			
BAN QUẢN LÝ DỰ ÁN ĐẦU TƯ HẠ TẦNG PHƯỜNG CỬA NAM			
GIÁM ĐỐC - DIRECTOR :			
TÊN CÔNG TRÌNH - PROJECT :			
CẢI TẠO, SỬA CHỮA CÁC NHÀ VỆ SINH CÔNG CỘNG TẠI VƯỜN HOA MÈ LINH, NGÕ 32 TRẦN QUỐC TOẢN PHƯỜNG CỬA NAM			
ĐỊA ĐIỂM - LOCATION :			
PHƯỜNG CỬA NAM, HÀ NỘI			
HẠNG MỤC - BLOCK :			
CƠ ĐIỆN			
 CÔNG TY CỔ PHẦN TƯ VẤN & THIẾT KẾ XÂY DỰNG ACE ACE CONSULTANT & DESIGN CONSTRUCTION JSC			
<small>96 ĐINH CÔNG - P. PHƯỜNG CỬA NAM - HÀ NỘI - VIỆT NAM TEL : (84-24) 2 6646096 FAX : (84-24) 2 6646044 WEBSITE : WWW.ACECDC.COM.VN EMAIL : ACE@ACECDC.COM.VN</small>			
CÔNG TY CỔ PHẦN TƯ VẤN VÀ THIẾT KẾ XÂY DỰNG			
<small>GIÁM ĐỐC - DIRECTOR : TRẦN PHÚ BÌNH</small>			
<small>CHỦ NHIỆM DỰ ÁN : NGUYỄN VĂN HUY</small> <small>PROJECT MANAGER</small>			
<small>CHỦ TRƯ : LÊ QUANG THÀNH</small> <small>SUBJECT MANAGER</small>			
<small>THIẾT KẾ : LÊ QUANG THÀNH</small> <small>DESIGNED BY</small>			
<small>VẼ : LÊ QUANG THÀNH</small> <small>DRAWN BY</small>			
<small>QUẢN LÝ KT : PHẠM THỊ THU PHƯƠNG</small> <small>CHECKED BY</small>			
BẢN VẼ - DRAWING NAME :			
MẶT BẰNG THOÁT NƯỚC TẦNG 2 32 - TRẦN QUỐC TOẢN			
TỶ LỆ - SCALE		SỐ BẢN VẼ - DRAWING NO	
NGÀY HT - DATE		N2/4	
10 - 2025			
HỒ SƠ: BVTG			

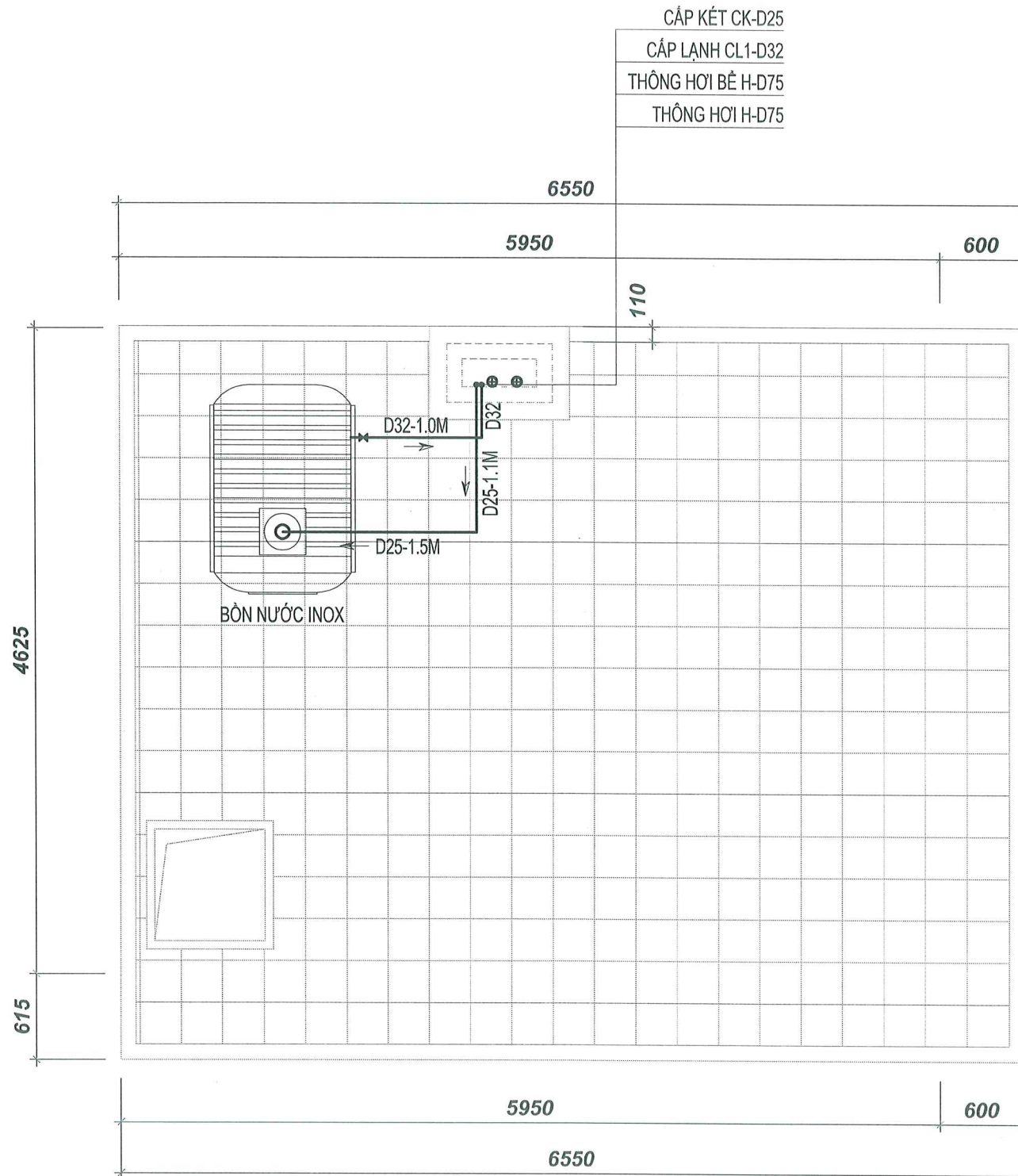

CẤP KẾT CK-D25
 CẤP LẠNH CL1-D32
 THÔNG HƠI BẾ H-D75
 THÔNG HƠI H-D75

UBND PHƯỜNG CỬA NAM
 PHÒNG KINH TẾ HẠ TẦNG VÀ ĐÔ THỊ

THẨM ĐỊNH

Theo Văn bản số:
 Ngày: tháng năm

Ký tên: *[Signature]*

CHỈ CHỮ - NOTE :

HIỆU CHỈNH - REVISIONS			
LẦN VER	NGÀY DATE	NỘI DUNG CONTENT	DUYỆT APPROVED
6			
5			
4			
3			
2			
1			

CHỦ ĐẦU TƯ - CLIENT :

**BAN QUẢN LÝ DỰ ÁN ĐẦU TƯ
 HẠ TẦNG PHƯỜNG CỬA NAM**

GIÁM ĐỐC - DIRECTOR

TÊN CÔNG TRÌNH - PROJECT :

**CẢI TẠO, SỬA CHỮA CÁC NHÀ VỆ SINH CÔNG CỘNG
 TẠI VƯỜN HOA MÈ LINH, NGÕ 32 TRẦN QUỐC TOẢN
 PHƯỜNG CỬA NAM**

ĐỊA ĐIỂM - LOCATION :

PHƯỜNG CỬA NAM, HÀ NỘI

HẠNG MỤC - BLOCK :

CƠ ĐIỆN

**CÔNG TY CỔ PHẦN TƯ VẤN
 & THIẾT KẾ XÂY DỰNG ACE**
 ACE CONSULTANT & DESIGN CONSTRUCTION JSC

96 ĐINH CÔNG - P. PHƯỜNG LIỆT - HÀ NỘI - VIỆT NAM
 TEL : (84-929) 3 664 016 ; FAX : (84-929) 3 664 044
 WEBSITE : WWW.ACECDC.COM.VN
 EMAIL : ACE@ACECDC.COM.VN

GIÁM ĐỐC - DIRECTOR: *[Signature]* TRẦN PHƯƠNG
 CHỦ NHIỆM DỰ ÁN / PROJECT MANAGER: NGUYỄN XUÂN HUY
 CHỦ TRÌ / SUBJECT MANAGER: LÊ QUANG THANH
 THIẾT KẾ / DESIGNED BY: LÊ QUANG THANH
 VẼ / DRAWN BY: LÊ QUANG THANH
 QUẢN LÝ KT / CHECKED BY: PHẠM THỊ THU PHƯƠNG

BẢN VẼ - DRAWING NAME :

**MẶT BẰNG CẤP THOÁT NƯỚC TẦNG MÃI
 32 - TRẦN QUỐC TOẢN**

TỶ LỆ - SCALE	SỐ BẢN VẼ - DRAWING NO
NGÀY HT - DATE 10 - 2025	N2/5
HỒ SƠ - BVTG	

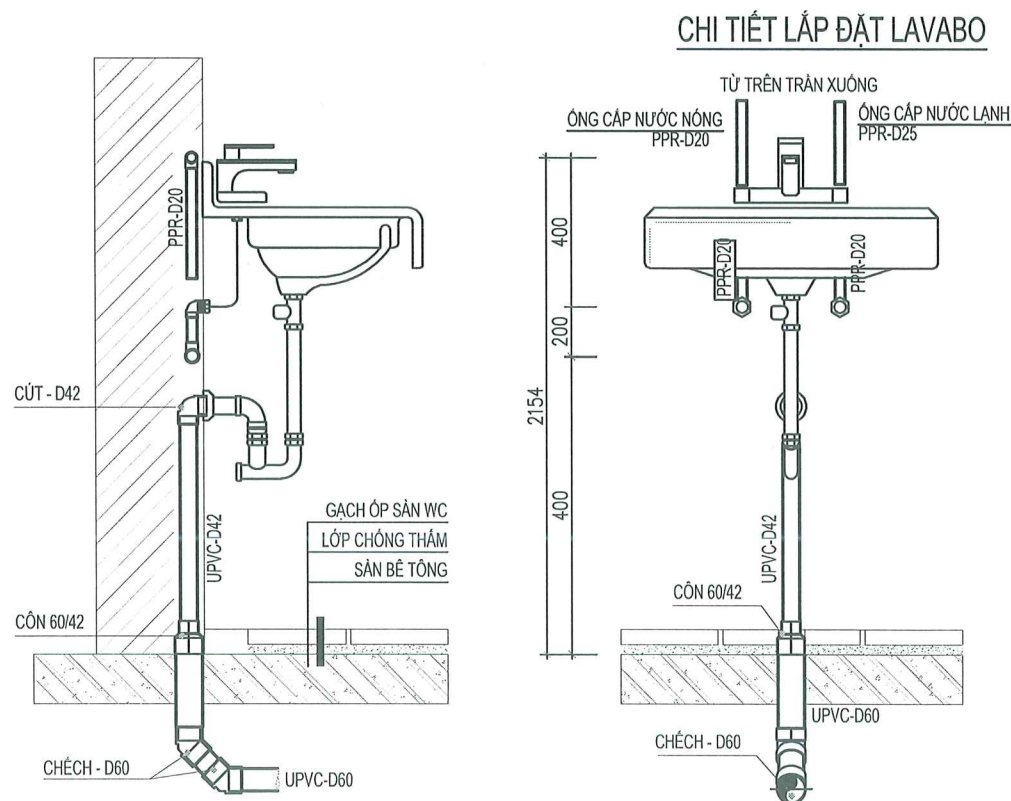
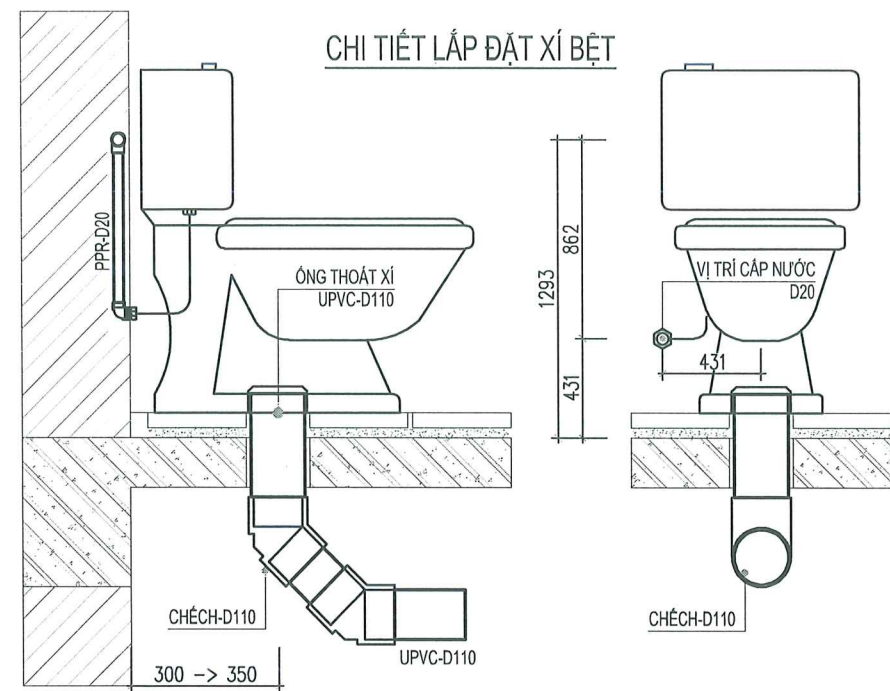

UBND PHƯỜNG CỬA NAM
PHÒNG KINH TẾ HẠ TẦNG VÀ ĐÔ THỊ

THẨM ĐỊNH

Theo Văn bản số.....
Ngày.....tháng.....năm.....
Ký tên: *[Signature]*

CHI TIẾT LẮP ĐẶT GA THU NƯỚC SÀN

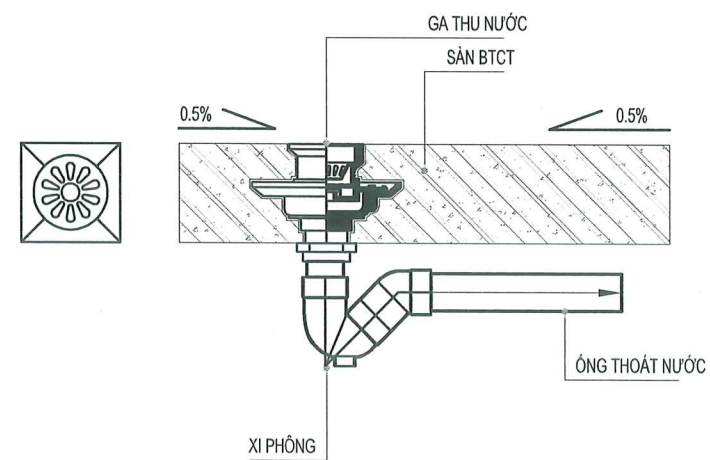

GHI CHÚ - NOTE :			
HIỆU CHỈNH - REVISIONS			
6			
5			
4			
3			
2			
1			
LẦN VER	NGÀY DATE	NỘI DUNG CONTENT	DUYỆT APPROVED
CHỦ ĐẦU TƯ - CLIENT : BAN QUẢN LÝ DỰ ÁN ĐẦU TƯ HẠ TẦNG PHƯỜNG CỬA NAM			
GIÁM ĐỐC - DIRECTOR :			
TÊN CÔNG TRÌNH - PROJECT : CẢI TẠO, SỬA CHỮA CÁC NHÀ VỆ SINH CÔNG CỘNG TẠI VƯỜN HOA MỀ LINH, NGÕ 32 TRẦN QUỐC TOÀN PHƯỜNG CỬA NAM			
ĐỊA ĐIỂM - LOCATION : PHƯỜNG CỬA NAM, HÀ NỘI			
HẠNG MỤC - BLOCK : CƠ ĐIỆN			
 CÔNG TY CỔ PHẦN TƯ VẤN & THIẾT KẾ XÂY DỰNG ACE ACE CONSULTANT & DESIGN CONSTRUCTION JSC			
86 ĐINH CÔNG - P. PHƯỜNG LIỆT - HÀ NỘI - VIỆT NAM TEL : 04 224 24 24 24 / FAX : 04 224 24 24 24 WEBSITE : WWW.ACECDG.COM.VN EMAIL : ACE@ACECDG.COM.VN			
GIÁM ĐỐC - DIRECTOR : <i>[Signature]</i> TRẦN PHU BÌNH		CHỦ NHIỆM DỰ ÁN PROJECT MANAGER : <i>[Signature]</i> NGHIÊM XUÂN HUY	
CHỦ TRÌ SUBJECT MANAGER : <i>[Signature]</i> LÊ QUANG THANH		THIẾT KẾ DESIGNED BY : <i>[Signature]</i> LÊ QUANG THANH	
VẼ DRAWN BY : <i>[Signature]</i> LÊ QUANG THANH		QUẢN LÝ KT CHECKED BY : <i>[Signature]</i> PHẠM THỊ THU PHƯƠNG	
BẢN VẼ - DRAWING NAME : CHI TIẾT LẮP ĐẶT N1			
TỈ LỆ - SCALE :		SỐ BẢN VẼ - DRAWING NO :	
NGÀY HT - DATE : 10 - 2025		N4/1	
HỒ SƠ - BVTC :			

CHI TIẾT LẮP ĐẶT GA THU NƯỚC MƯA TRÊN MÁI

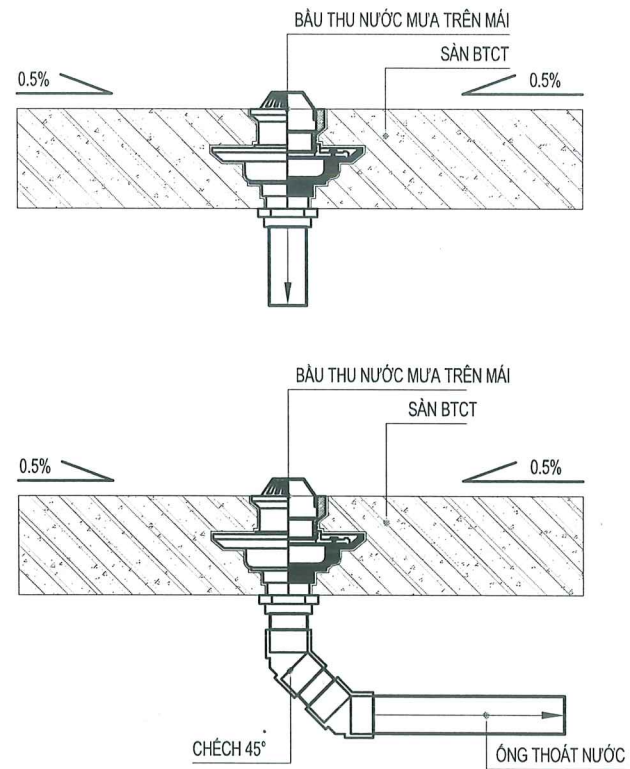

CHI TIẾT LẮP ĐẶT HỘP KỸ THUẬT

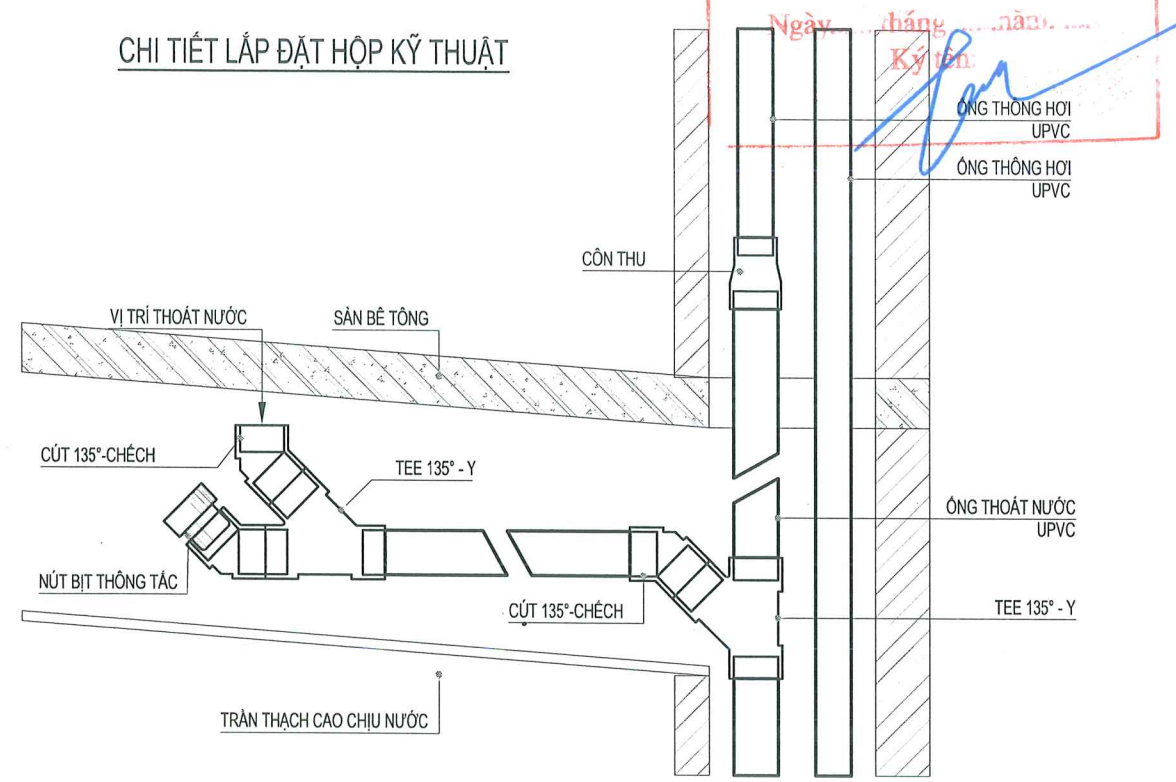

UBND PHƯỜNG CỬA NAM
PHÒNG KINH TẾ VÀ TÀI CHÍNH ĐÔ THỊ
THẬP ĐỊNH
Theo Văn bản số...
Ngày... tháng... năm...
Ký tên: [Signature]

CHI TIẾT NEO ĐỠ ỚNG

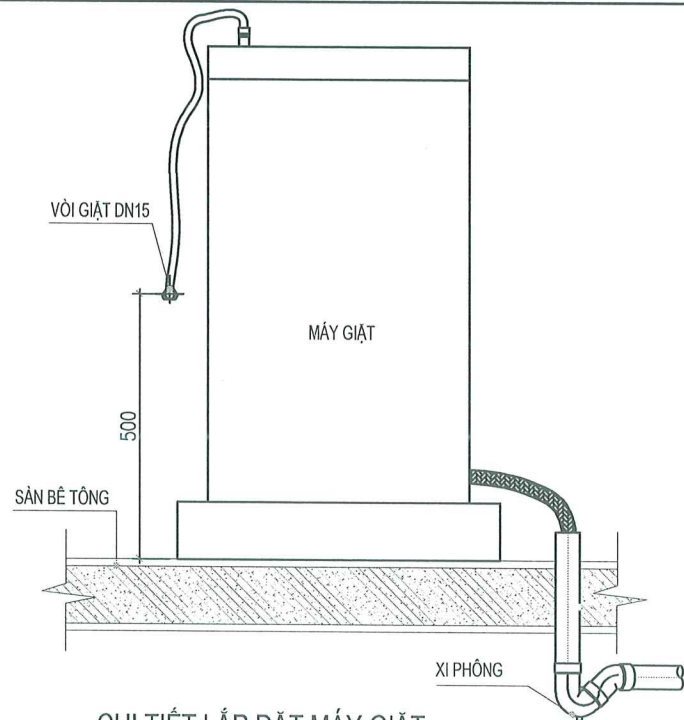
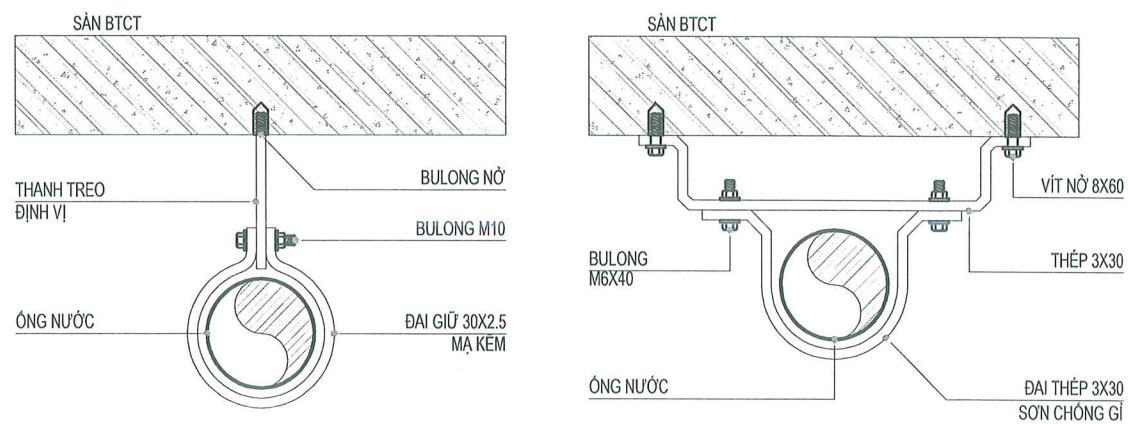

CHI TIẾT LẮP ĐẶT MÁY GIẶT

GHI CHÚ - NOTE :

HIỆU CHỈNH - REVISIONS

6				
5				
4				
3				
2				
1				
LẦN VER	NGÀY DATE	NỘI DUNG CONTENT	DUYỆT APPROVED	

CHỦ ĐẦU TƯ - CLIENT :
**BAN QUẢN LÝ DỰ ÁN ĐẦU TƯ
HẠ TẦNG PHƯỜNG CỬA NAM**

GIÁM ĐỐC - DIRECTOR

TÊN CÔNG TRÌNH - PROJECT :
**CẢI TẠO, SỬA CHỮA CÁC NHÀ VỆ SINH CÔNG CỘNG
TẠI VƯỜN HOA MỀ LÍNH, NGÕ 32 TRẦN QUỐC TOÀN
PHƯỜNG CỬA NAM**

ĐỊA ĐIỂM - LOCATION :
PHƯỜNG CỬA NAM, HÀ NỘI

HẠNG MỤC - BLOCK :
CƠ ĐIỆN

**CÔNG TY CỔ PHẦN TƯ VẤN
& THIẾT KẾ XÂY DỰNG ACE**
ACE CONSULTANT & DESIGN CONSTRUCTION JSC

96 ĐINH CÔNG - P. PHƯỜNG LIỆT - HÀ NỘI - VIỆT NAM
TEL : (84-97) 3.8646016 ; FAX : (84-97) 3.8646044
WEBSITE : WWW.ACECDC.COM.VN
EMAIL : ACE@ACECDC.COM.VN

GIÁM ĐỐC - DIRECTOR : **PHẦN** (Signature)
TRẦN PHU BÌNH (Signature)
TƯ VẤN VÀ THIẾT KẾ
XÂY DỰNG

CHỦ NHIỆM DỰ ÁN : **PHO HỒ** (Signature)
PROJECT MANAGER : **PHO HỒ** (Signature)

CHỦ TRÌ : **PHO HỒ** (Signature)
SUBJECT MANAGER : **PHO HỒ** (Signature)

THIẾT KẾ : **LÊ QUANG THANH** (Signature)
DESIGNED BY : **LÊ QUANG THANH** (Signature)

VẼ : **LÊ QUANG THANH** (Signature)
DRAWN BY : **LÊ QUANG THANH** (Signature)

QUẢN LÝ KT : **PHẠM THỊ THU PHƯƠNG** (Signature)
CHECKED BY : **PHẠM THỊ THU PHƯƠNG** (Signature)

BẢN VẼ - DRAWING NAME :

CHI TIẾT LẮP ĐẶT N3

TỈ LỆ - SCALE	SỐ BẢN VẼ - DRAWING NO
NGÀY HT - DATE 10 - 2025	N4/3
HỒ SƠ - BVT	

CHI TIẾT LẮP ĐẶT ĐỒNG HỒ NƯỚC

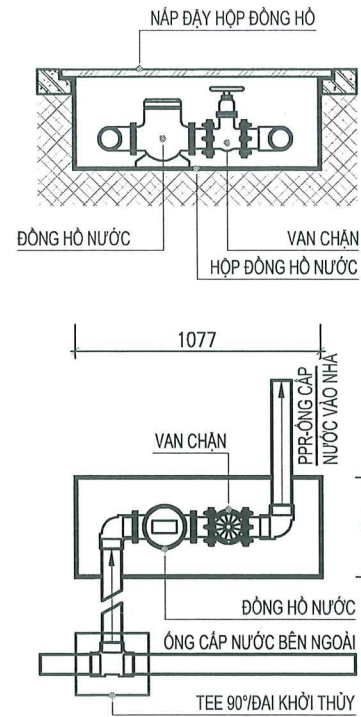

CHI TIẾT LẮP ĐẶT VÒI TƯỚI

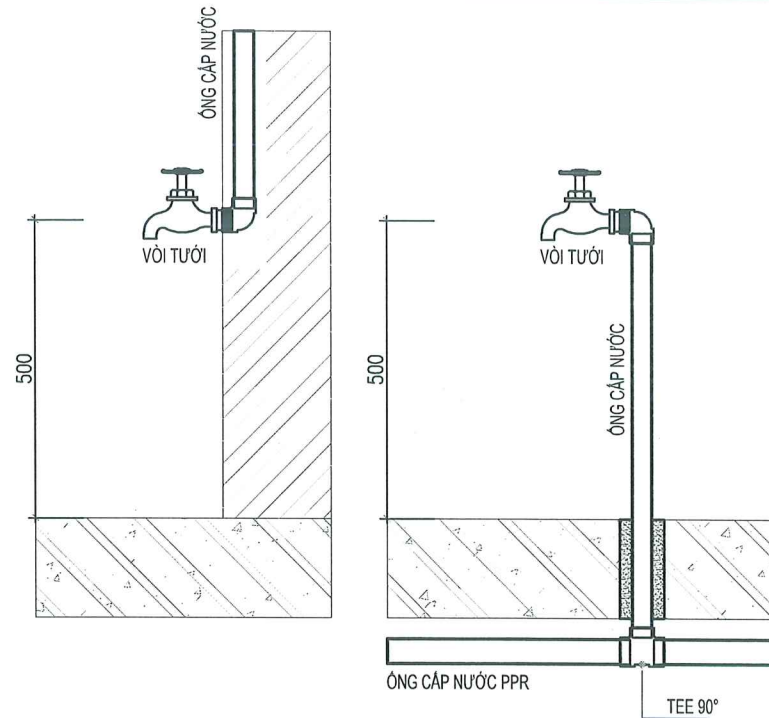

CHI TIẾT ỚNG THÔNG HƠI

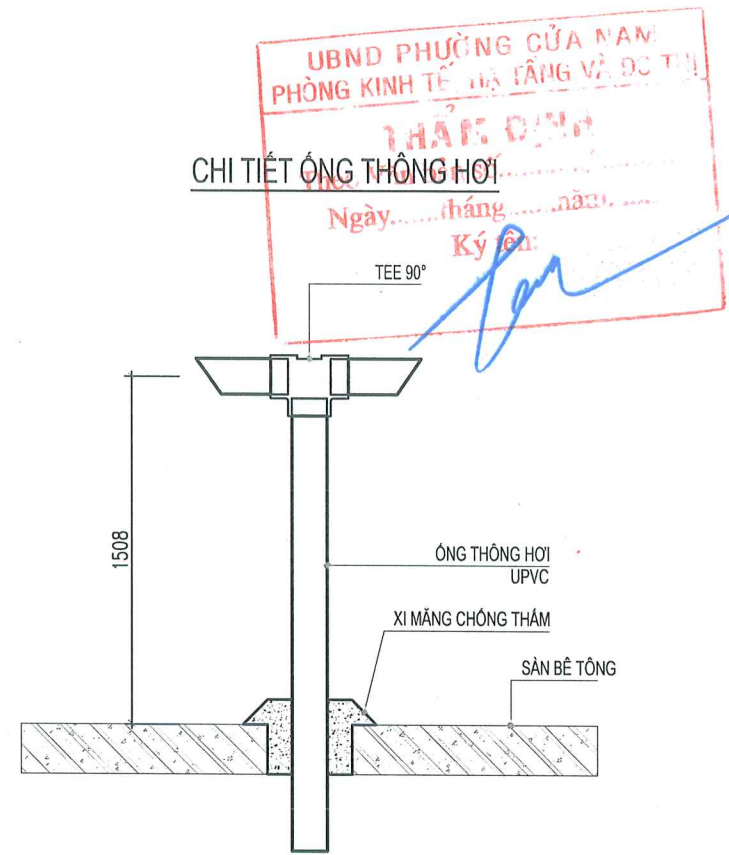

CHI TIẾT LẮP ĐẶT BỂ PHỐT

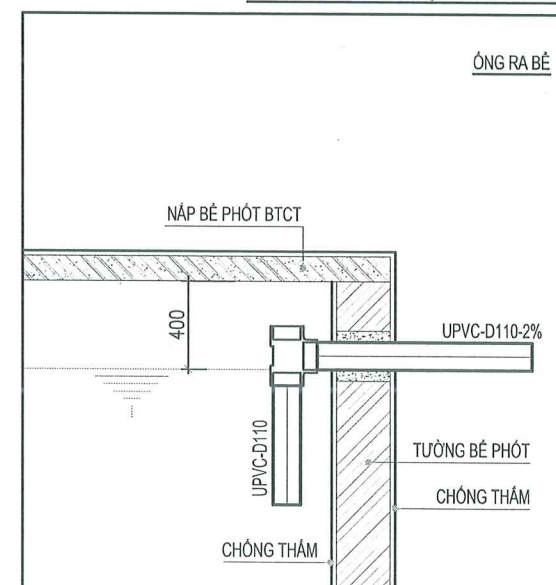
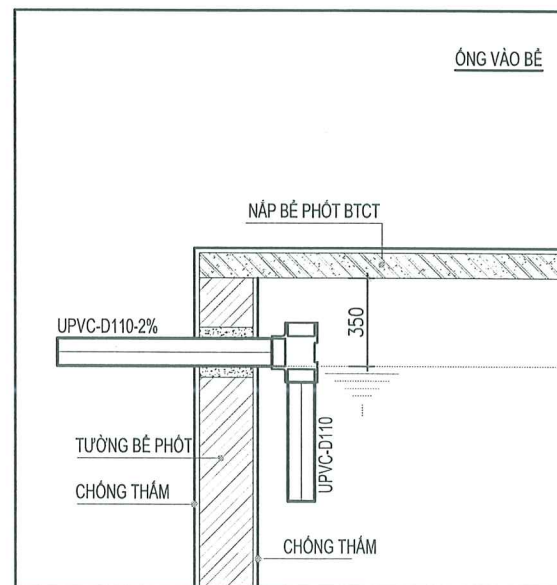
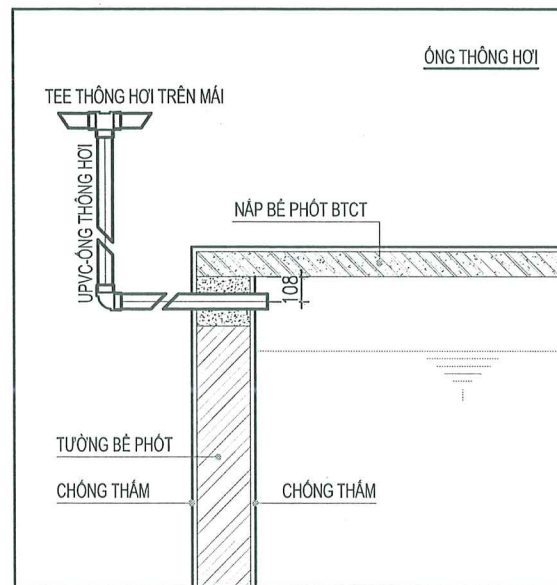

GHI CHÚ - NOTE :

HIỆU CHỈNH - REVISIONS			
6			
5			
4			
3			
2			
1			
LẦN	NGÀY	NỘI DUNG	DUYỆT
VER	DATE	CONTENT	APPROVED

CHỦ ĐẦU TƯ-CLIENT :

BAN QUẢN LÝ DỰ ÁN ĐẦU TƯ HẠ TẦNG PHƯỜNG CỬA NAM

GIÁM ĐỐC-DIRECTOR

TÊN CÔNG TRÌNH - PROJECT :

CẢI TẠO, SỬA CHỮA CÁC NHÀ VỆ SINH CÔNG CỘNG TẠI VƯỜN HOA MỀ LINH, NGÕ 32 TRẦN QUỐC TOẢN PHƯỜNG CỬA NAM

ĐỊA ĐIỂM - LOCATION :

PHƯỜNG CỬA NAM, HÀ NỘI

HẠNG MỤC - BLOCK :

CƠ ĐIỆN

CÔNG TY CỔ PHẦN TƯ VẤN & THIẾT KẾ XÂY DỰNG ACE
ACE CONSULTANT & DESIGN CONSTRUCTION JSC

86 DINH CÔNG - P. PHƯỜNG ĐỆP - HÀ NỘI - VIỆT NAM
TEL : (+84-24) 3.6610616 - FAX : (+84-24) 3.6616044
WEBSITE : WWW.ACECC.COM.VN
EMAIL : ACE@ACECC.COM.VN

GIÁM ĐỐC-DIRECTOR : **TRẦN PHỤ BÌNH**

CHỦ NHIỆM DỰ ÁN / PROJECT MANAGER : **PHẠM THỊ THU PHƯƠNG**

CHỦ TRÌ / SUBJECT MANAGER : **LÊ QUANG THANH**

THIẾT KẾ / DESIGNED BY : **LÊ QUANG THANH**

VẼ / DRAWN BY : **LÊ QUANG THANH**

QUẢN LÝ KT / CHECKED BY : **PHẠM THỊ THU PHƯƠNG**

BẢN VẼ - DRAWING NAME :

CHI TIẾT LẮP ĐẶT N4

TỈ LỆ - SCALE	SỐ BẢN VẼ - DRAWING NO
NGÀY HT - DATE 10 - 2025	N4/4
HỒ SƠ: BVTG	

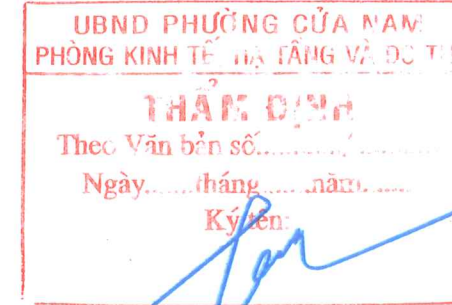

BẢNG THÔNG KÊ KHỐI LƯỢNG HỆ THỐNG CẤP THOÁT NƯỚC - 32 TRẦN QUỐC HOÀN							
STT	HỆ THỐNG CẤP NƯỚC	ĐƠN VỊ	KHỐI LƯỢNG	STT	HỆ THỐNG THOÁT NƯỚC	ĐƠN VỊ	KHỐI LƯỢNG
1	van phao Dn25	cái	1		ống và phụ kiện		
2	van chặn d32	cái	1	1	ống upvc, d110	m	32
3	van chặn d25	cái	3	2	ống upvc, d90	m	22
	ống và phụ kiện			3	ống upvc, d75	m	11
1	ống hdpe, d25	m	8	4	ống upvc, d60	m	16
2	ống ppr, d32 pn10	m	32	5	ống upvc, d42	m	4
3	ống ppr, d25 pn10	m	16	6	y upvc, d110	cái	16
4	ống ppr, d20 pn10	m	28	7	y upvc, d90	cái	8
5	tê ppr, d25	cái	9	8	y upvc, d75	cái	5
6	tê ppr, d20	cái	8	9	y upvc, d90	cái	3
7	tê thu ppr, d25/20	cái	6	10	y upvc, d110/90	cái	3
8	côn thu ppr, d25/20	cái	8	11	y upvc, d110/60	cái	8
9	cút ppr, d32	cái	3	12	y upvc, d90/60	cái	4
10	cút ppr, d25	cái	12	13	y upvc, d60/42	cái	3
11	cút ppr, d20	cái	16	14	côn upvc, d60/42	cái	5
12	Cút ren trong d20	cái	24	15	chéch 45° upvc, d110	cái	12
13	Đầu bịt DN15	cái	24	16	chéch 45° upvc, d90	cái	6
	THIẾT BỊ VỆ SINH			17	chéch 45° upvc, d60	cái	5
1	bệ xí và phụ kiện	cái	5	18	chéch 45° upvc, d42	cái	5
2	chậu rửa và phụ kiện	cái	4	19	chéch 90° upvc, d60	cái	3
3	Ấu tiêu và phụ kiện	cái	3	20	thông tắc D110	cái	8
4	thoát sản wc d60	cái	8	21			

GHI CHÚ - NOTE:

HIỆU CHỈNH - REVISIONS

6			
5			
4			
3			
2			
1			

LẦN VER	NGÀY DATE	NỘI DUNG CONTENT	DUYỆT APPROVED

CHỦ ĐẦU TƯ - CLIENT:
BAN QUẢN LÝ DỰ ÁN ĐẦU TƯ HẠ TẦNG PHƯỜNG CỬA NAM

GIÁM ĐỐC - DIRECTOR:

TÊN CÔNG TRÌNH - PROJECT:
CẢI TẠO, SỬA CHỮA CÁC NHÀ VỆ SINH CÔNG CỘNG TẠI VƯỜN HOA MỀ LINH, NGÕ 32 TRẦN QUỐC TOÀN PHƯỜNG CỬA NAM

ĐỊA ĐIỂM - LOCATION:
PHƯỜNG CỬA NAM, HÀ NỘI

HẠNG MỤC - BLOCK:
CƠ ĐIỆN



CÔNG TY CỔ PHẦN TƯ VẤN & THIẾT KẾ XÂY DỰNG ACE
ACE CONSULTANT & DESIGN CONSTRUCTION JSC

96 DINH CỘNG - P. PHƯỜNG LIỆT - HÀ NỘI - VIỆT NAM
TEL : 04 020 2 654046 ; FAX : 04 020 2 691044
WEBSITE : WWW.ACECDC.COM.VN
EMAIL : ACE@ACECDC.COM.VN

GIÁM ĐỐC - DIRECTOR: **TRẦN PHÚ BÌNH**

CHỦ NHIỆM DỰ ÁN - PROJECT MANAGER: **NGHIÊM XUÂN HUY**

CHỦ TRƯ - SUBJECT MANAGER: **LÊ QUANG THANH**

THIẾT KẾ - DESIGNED BY: **LÊ QUANG THANH**

VẼ - DRAWN BY: **LÊ QUANG THANH**

QUẢN LÝ KT - CHECKED BY: **PHẠM THỊ THU PHƯƠNG**

BẢN VẼ - DRAWING NAME:
THÔNG KÊ KHỐI LƯỢNG

TỈ LỆ - SCALE:	SỐ BẢN VẼ - DRAWING NO
NGÀY HT - DATE: 10 - 2025	N5/1
HỒ SƠ: BVTC	