

CỘNG HOÀ XÃ HỘI CHỦ NGHĨA VIỆT NAM
ĐỘC LẬP - TỰ DO - HẠNH PHÚC

HỒ SƠ BẢN VẼ THIẾT KẾ THI CÔNG



CÔNG TRÌNH : CẢI TẠO, SỬA CHỮA ĐỂ BỔ TRÍ LÀM TRỤ SỞ LÀM VIỆC CỦA TRUNG TÂM PHỤC VỤ HÀNH CHÍNH CÔNG THÀNH PHỐ

ĐỊA ĐIỂM XD : PHƯỜNG HỒNG BÀNG, THÀNH PHỐ HẢI PHÒNG

CHỦ ĐẦU TƯ : TRUNG TÂM PHỤC VỤ HÀNH CHÍNH CÔNG THÀNH PHỐ

ĐƠN VỊ THIẾT KẾ : CÔNG TY TNHH TƯ VẤN ĐẦU TƯ XÂY DỰNG VÀ THƯƠNG MẠI BG GROUP

CÔNG TY TNHH THANG MÁY
VÀ THIẾT BỊ TITAN

THIẾT KẾ ĐÃ THẨM TRA
Theo bản thẩm tra số: 157/1/Tr. - TITAN
Ngày 15 tháng 10 năm 2025

Cán bộ chủ trì thẩm tra: *[Signature]*

SỞ XÂY DỰNG HẢI PHÒNG

THẨM ĐỊNH
Theo Văn bản số: 89/10/1.SXD-CCGD XD
Ngày 29 tháng 10 năm 2025

Ký tên: *[Signature]*

NĂM 2025

CỘNG HOÀ XÃ HỘI CHỦ NGHĨA VIỆT NAM
ĐỘC LẬP - TỰ DO - HẠNH PHÚC



HỒ SƠ THIẾT KẾ BẢN VẼ THI CÔNG

CÔNG TRÌNH : CẢI TẠO, SỬA CHỮA ĐỂ BỔ TRÍ LÀM TRỤ SỞ LÀM VIỆC CỦA TRUNG TÂM PHỤC VỤ HÀNH CHÍNH CÔNG THÀNH PHỐ

ĐỊA ĐIỂM XD : PHƯỜNG HỒNG BÀNG, THÀNH PHỐ HẢI PHÒNG

CHỦ ĐẦU TƯ : TRUNG TÂM PHỤC VỤ HÀNH CHÍNH CÔNG THÀNH PHỐ

ĐƠN VỊ THIẾT KẾ : CÔNG TY TNHH TƯ VẤN ĐẦU TƯ XÂY DỰNG VÀ THƯƠNG MẠI BG GROUP

CHỦ ĐẦU TƯ





GIÁM ĐỐC
Hoàng Minh Trường

ĐƠN VỊ TƯ VẤN

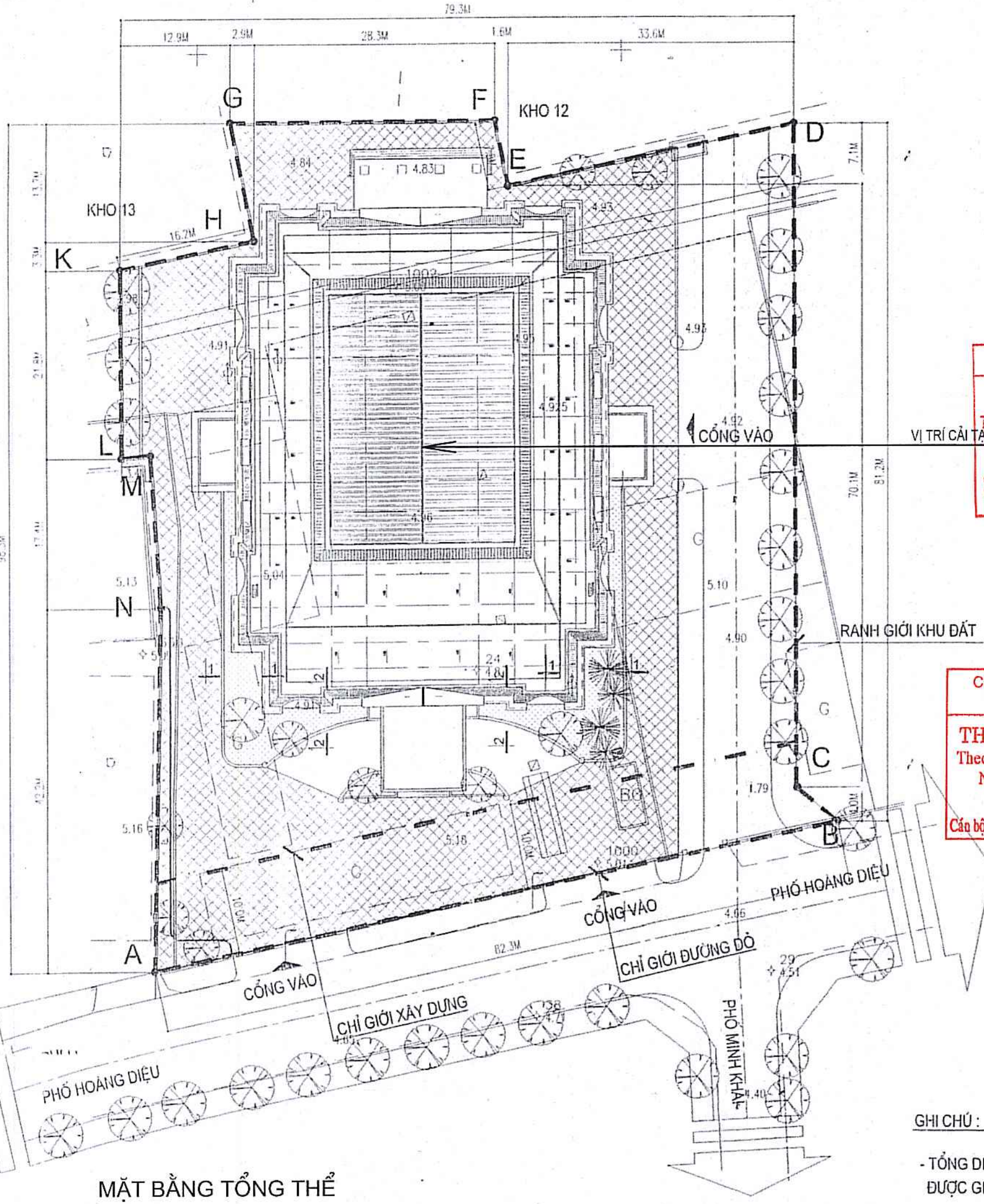

GIÁM ĐỐC
TRẦN QUÝ HƯNG

NĂM 2025



CÁC CHỈ TIÊU KINH TẾ KỸ THUẬT

- TỔNG DIỆN TÍCH KHU ĐẤT: 6622 M²
- DIỆN TÍCH XÂY DỰNG: 2501,2 M²
- TỔNG DIỆN TÍCH SÀN: 10004,8 M²
- MẬT ĐỘ XÂY DỰNG: 37,7%
- HỆ SỐ SỬ DỤNG ĐẤT: 1,51 LẦN

SỞ XÂY DỰNG HẢI PHÒNG
THẨM ĐỊNH
 Theo Văn bản số: 8910.../SP-CCGDXP
 Ngày: 24 tháng 10 năm 2025
 Ký tên: [Signature]

CÔNG TY TNHH THANG MÁY VÀ THIẾT BỊ TITAN
THIẾT KẾ ĐÃ THẨM TRA
 Theo bản thẩm tra số: 151.../.....
 Ngày: 15 tháng 10 năm 2025
 Cán bộ chủ trì thẩm tra: [Signature]

MẶT BẰNG TỔNG THỂ

GHI CHÚ :
 - TỔNG DIỆN TÍCH KHU ĐẤT LÀ : 6622 M²
 ĐƯỢC GIỚI HẠN BỞI CÁC ĐIỂM MỐC A,B,C,D,E,F,K,G,H,L,M,N,A

Bước thiết kế (STATUS)	
1	THIẾT KẾ SƠ BỘ (PRELIMINARY DESIGNED)
2	THIẾT KẾ CHI TIẾT (DETAILED DESIGN) V
3	HOÀN CÔNG (AS BUILT)
Chủ đầu tư: TRUNG TÂM PHỤC VỤ HÀNH CHÍNH CÔNG THÀNH PHỐ	
Công trình: CẢI TẠO, SỬA CHỮA ĐỂ BỔ TRÍ LÀM TRỤ SỞ LÀM VIỆC CỦA TRUNG TÂM PHỤC VỤ HÀNH CHÍNH CÔNG THÀNH PHỐ	
Địa Điểm XD : Phường Hồng Bàng, tp Hải Phòng	
Hạng mục :	
Giai đoạn	Thiết kế hồ sơ BVTC
Đơn vị tư vấn : CÔNG TY TNHH TƯ VẤN ĐẦU TƯ XÂY DỰNG VÀ THƯƠNG MẠI BG GROUP	
Địa chỉ: 71 Lý Quốc Sư - Phường Tân Hưng Thành Phố Hải Phòng	
Chủ nhiệm	LƯƠNG TRUNG NGHĨA [Signature]
Chủ trì	LƯƠNG TRUNG NGHĨA [Signature]
Thiết kế	NGUYỄN THỊ DUYÊN [Signature]
Kiểm tra	LƯƠNG TRUNG NGHĨA [Signature]
Giám đốc: [Signature] CÔNG TY TNHH TƯ VẤN ĐẦU TƯ XÂY DỰNG VÀ THƯƠNG MẠI BG GROUP NGUYỄN QUÝ HUNG	
Tên bản vẽ : MẶT BẰNG TỔNG THỂ	
Số hiệu bản vẽ: TT-01	Tỷ Lệ -
Số hợp đồng/2025/HĐTV	
Ngày hoàn thành : Năm-2025	

PHẦN HIỆN TRẠNG

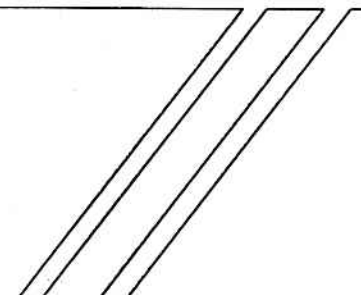

ĐÁNH GIÁ HIỆN TRẠNG

I. PHÒNG 101

- HIỆN TRẠNG ĐANG LÀ PHÒNG HỌP HỘI NGHỊ PHỤC VỤ CÁC CUỘC HỌP NÊN ĐỂ ĐẢM BẢO BỐ TRÍ LÀM TRỤ SỞ PHỤC VỤ NGƯỜI DÂN, DOANH NGHIỆP ĐẾN NỘP HỒ SƠ, GIẢI QUYẾT THỦ TỤC HÀNH CHÍNH CẦN THIẾT KẾ LẠI VÀ PHÂN KHU CHỨC NĂNG THEO QUY ĐỊNH

II. PHÒNG 102

- DO NHU CẦU CẦN BỔ SUNG PHÒNG LÀM VIỆC CHO CÁN BỘ NÊN CẦN THIẾT KẾ LẠI CÔNG NĂNG
- DO NHU CẦU CẦN THÊM 1 PHÒNG NÊN BỐ TRÍ NGĂN ĐÔI PHÒNG HỌP

II. PHÒNG HỌP 103

- DO NHU CẦU CẦN BỔ SUNG PHÒNG LÀM VIỆC CHO CÁN BỘ NÊN CẦN THIẾT KẾ LẠI CÔNG NĂNG

NỘI DUNG SỬA CHỮA:

I. PHÒNG 101

- THÁO DỖ TOÀN BỘ HỆ THỐNG TRẦN, THAY MỚI TRẦN BẰNG TRẦN GỖ ĐỤC LỖ TIÊU ÂM PHỦ MELAMINE KÍCH THƯỚC 600X1200, LỚP BÔNG THỦY TINH TIÊU ÂM DÀY 5CM, KHUNG XƯƠNG THÉP HỘP MẠ KẼM.
- THÁO DỖ TOÀN BỘ THẨM TRÁI NỀN, PHÁ DỖ LỚP VỮA CÁN NỀN DÀY 5CM, CÁN LẠI NỀN DÀY 5CM VÀ LÁT GẠCH PORCELAIN 1000X1000
- LẮP ĐẶT HỆ THỐNG ĐIỀU HÒA TRUNG TÂM, HỆ THỐNG ĐIỆN
- LẮP ĐẶT TRANG THIẾT BỊ NỘI THẤT, HỆ THỐNG CÔNG NGHỆ THÔNG TIN

II. PHÒNG 102

- BỐ TRÍ THÊM HỆ THỐNG ĐÈN TRẦN, LẮP ĐẶT HỆ THỐNG ĐIỀU HÒA KHÔNG KHÍ
- THÁO DỖ TOÀN BỘ HỆ THỐNG THẨM TRÁI NỀN, LÀM MỚI NỀN BẰNG SÀN NHỰA GIẢ GỖ
- THI CÔNG VÁCH GỖ ĐỤC LỖ TIÊU ÂM PHỦ MELAMINE 600X1200 TẠI VỊ TRÍ THÁO DỖ MÀN LED
- THI CÔNG VÁCH NGĂN PHÒNG BẰNG TẤM THẠCH CAO DÀY 15CM, XƯƠNG THÉP HỘP MẠ KẼM

II. PHÒNG 103

- BỐ TRÍ THÊM HỆ THỐNG ĐÈN TRẦN, LẮP ĐẶT HỆ THỐNG ĐIỀU HÒA KHÔNG KHÍ
- THÁO DỖ TOÀN BỘ HỆ THỐNG THẨM TRÁI NỀN, LÀM MỚI NỀN BẰNG SÀN NHỰA GIẢ GỖ
- THI CÔNG VÁCH GỖ ĐỤC LỖ TIÊU ÂM PHỦ MELAMINE 600X1200 TẠI VỊ TRÍ THÁO DỖ MÀN LED

III. PHÒNG THƯỜNG TRỰC VÀ PHÒNG PHỤC VỤ

- LẮP ĐẶT HỆ THỐNG ĐIỀU HÒA KHÔNG KHÍ

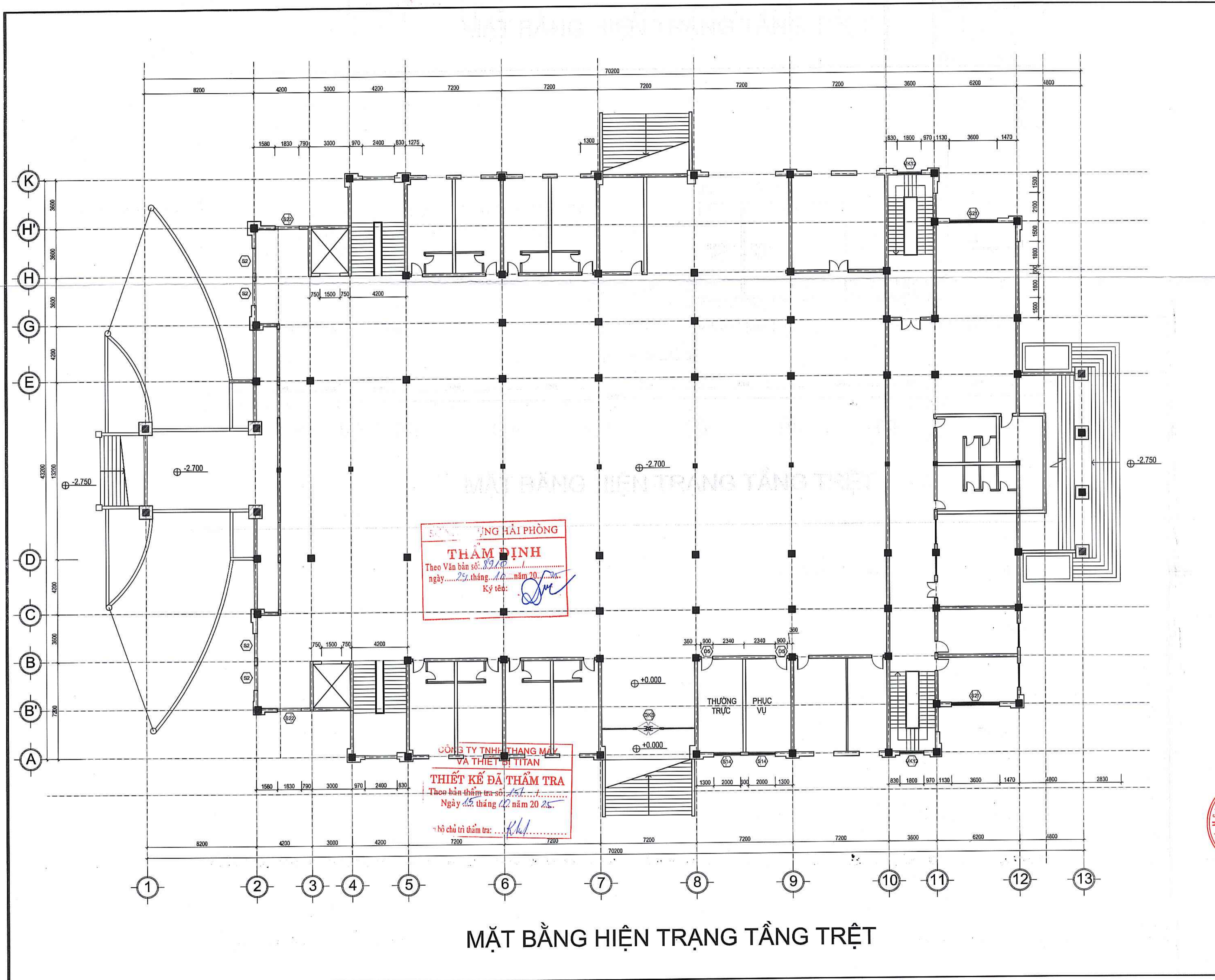

MẶT BẰNG HIỆN TRẠNG TẦNG TRỆT

Bước thiết kế (STATUS)	
1	THIẾT KẾ SƠ BỘ (PRELIMINARY DESIGN)
2	THIẾT KẾ CHI TIẾT (DETAILED DESIGN) V
3	HOÀN CÔNG (AS BUILT)
Chủ đầu tư: TRUNG TÂM PHỤC VỤ HÀNH CHÍNH CÔNG THÀNH PHỐ	
Công trình: CẢI TẠO, SỬA CHỮA ĐỂ BỐ TRÍ LÀM TRỤ SỞ LÀM VIỆC CỦA TRUNG TÂM PHỤC VỤ HÀNH CHÍNH CÔNG THÀNH PHỐ	
Địa Điểm XD : Phường Hồng Bàng, tp Hải Phòng	
Hạng mục :	
Giai đoạn	Thiết kế hồ sơ BVTC
Đơn vị tư vấn :	
CÔNG TY TNHH TƯ VẤN ĐẦU TƯ XÂY DỰNG VÀ THƯƠNG MẠI BG GROUP	
Địa chỉ: 71 Lý Quốc Sư - Phường Tân Hưng Thành Phố Hải Phòng	
Chủ nhiệm	LƯƠNG TRUNG NGHĨA <i>Nghe</i>
Chủ trì	LƯƠNG TRUNG NGHĨA <i>Nghe</i>
Thiết kế	NGUYỄN THỊ DUYÊN <i>Nghe</i>
Kiểm tra	LƯƠNG TRUNG NGHĨA <i>Nghe</i>
Giám đốc :	
	
MẶT BẰNG HIỆN TRẠNG TẦNG TRỆT	
Số hiệu bản vẽ:	Tỷ Lệ
HT-01	-
Số hợp đồng/2025/HĐTV
Ngày hoàn thành :	Năm-2025

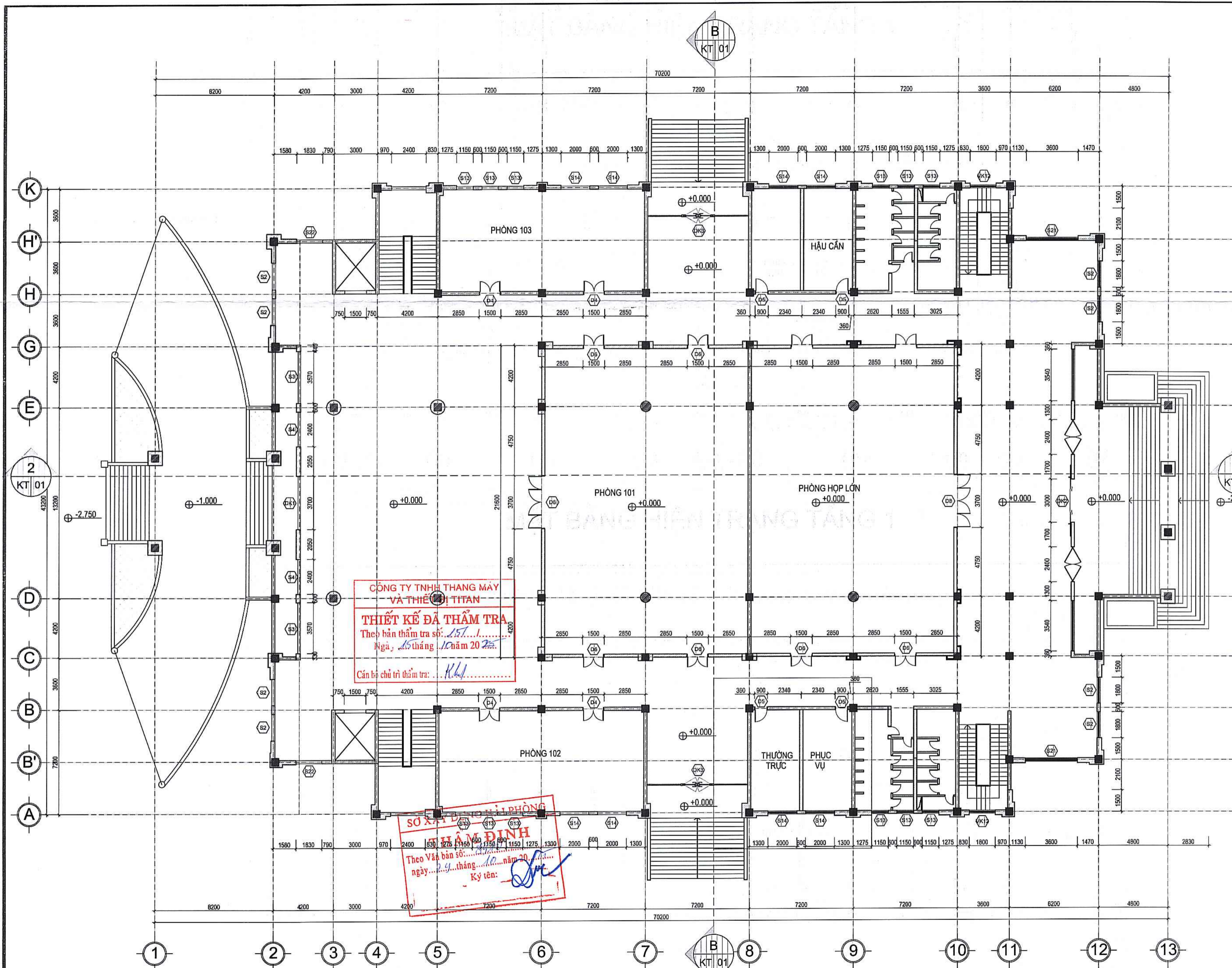

CÔNG TY TNHH THANG MÁY VÀ THIẾT BỊ TITAN
THIẾT KẾ ĐÃ THẨM TRA
 Theo bản thẩm tra số: 157.../...
 Ngày: 15 tháng 10 năm 2025.
 Cán bộ chủ trì thẩm tra: *K.H.*

SỞ XÂY DỰNG VÀ THIẾT BỊ THÀNH PHỐ HẢI PHÒNG
THẨM ĐỊNH
 Theo Văn bản số: 157.../...
 ngày: 15 tháng 10 năm 2025.
 Ký tên: *[Signature]*

Bước thiết kế (STATUS)	
1	THIẾT KẾ SƠ BỘ (PRELIMINARY DESIGNED)
2	THIẾT KẾ CHI TIẾT (DETAILED DESIGN) <input checked="" type="checkbox"/>
3	HOÀN CÔNG (AS BUILT)
Chủ đầu tư: TRUNG TÂM PHỤC VỤ HÀNH CHÍNH CÔNG THÀNH PHỐ	
Công trình: CẢI TẠO, SỬA CHỮA ĐỂ BỔ TRÍ LÀM TRỤ SỞ LÀM VIỆC CỦA TRUNG TÂM PHỤC VỤ HÀNH CHÍNH CÔNG THÀNH PHỐ	
Địa Điểm XD: Phường Hồng Bàng, tp Hải Phòng	
Hạng mục:	
Giai đoạn	Thiết kế hồ sơ BVTC
Đơn vị tư vấn: CÔNG TY TNHH TƯ VẤN ĐẦU TƯ XÂY DỰNG VÀ THƯƠNG MẠI BG GROUP	
Địa chỉ: 71 Lý Quốc Sư - Phường Tân Hưng Thành Phố Hải Phòng	
Chủ nhiệm	LƯƠNG TRUNG NGHĨA <i>[Signature]</i>
Chủ trì	LƯƠNG TRUNG NGHĨA <i>[Signature]</i>
Thiết kế	NGUYỄN THỊ DUYÊN <i>[Signature]</i>
Kiểm tra	LƯƠNG TRUNG NGHĨA <i>[Signature]</i>
Giám đốc: NGUYỄN QUÝ HÙNG <i>[Signature]</i>	
MẶT BẰNG HIỆN TRẠNG TẦNG 1	
Số hiệu bản vẽ:	Tỷ Lệ
HT-02	-
Số hợp đồng/2025/HDTV
Ngày hoàn thành	Năm-2025

MẶT BẰNG HIỆN TRẠNG TẦNG 1

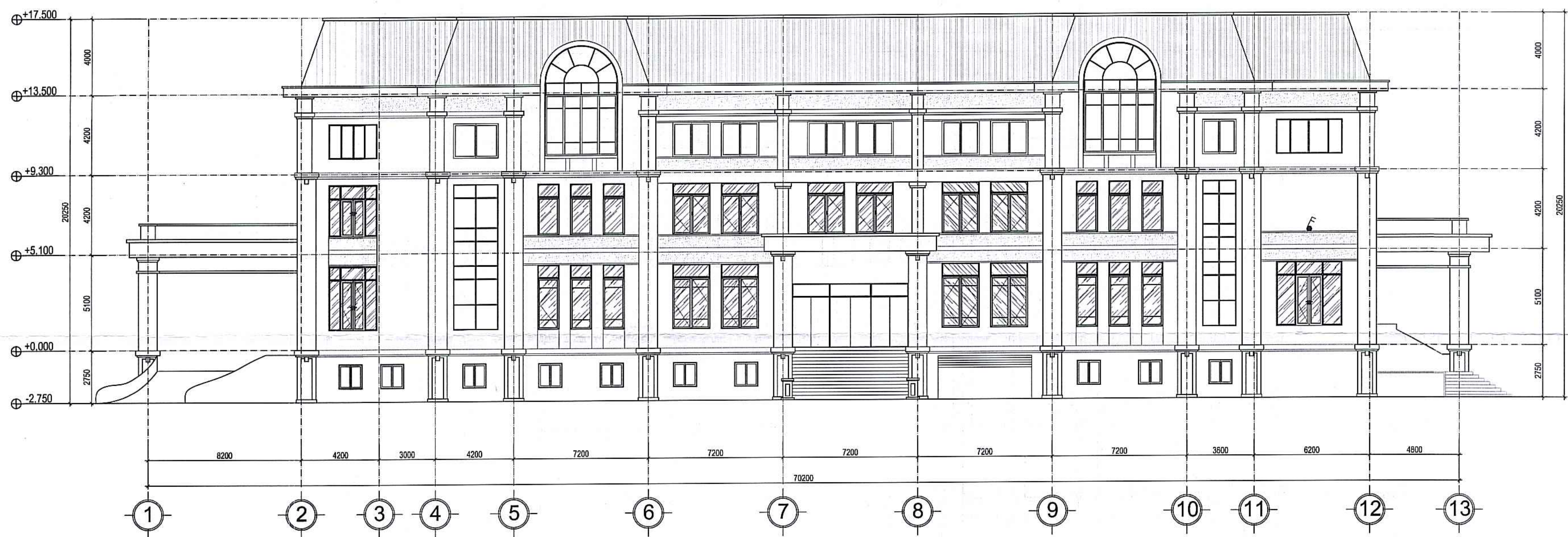

MẶT ĐỨNG TRỰC 1-13

CÔNG TY TNHH THANG MÁY VÀ THIẾT BỊ TITAN
THIẾT KẾ ĐÃ THẨM TRA
 Theo bản thẩm tra số: 151/.....
 Ngày: 15 tháng 10 năm 2025.
 Cán bộ chủ trì thẩm tra: *[Signature]*

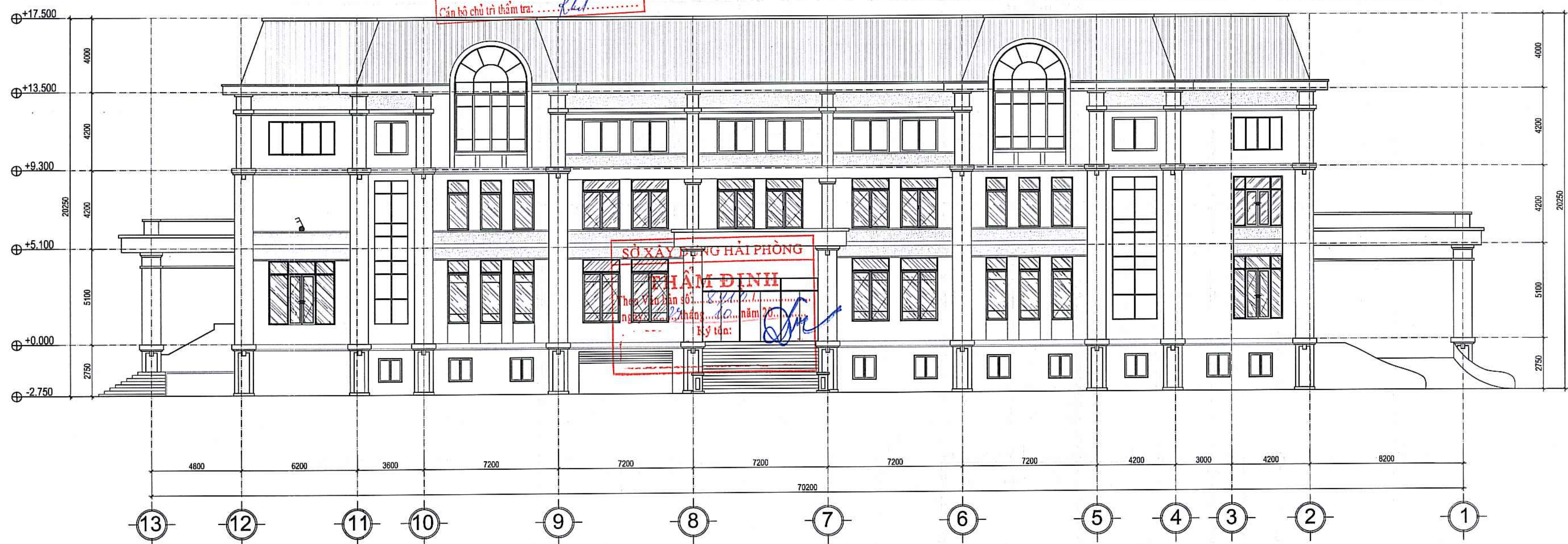

MẶT ĐỨNG TRỰC 13-1

SỞ XÂY DỰNG HẢI PHÒNG
THẨM ĐỊNH
 Theo bản số: 151/.....
 Ngày: 15 tháng 10 năm 2025.
 Ký tên: *[Signature]*

Bước thiết kế (STATUS)	
1	THIẾT KẾ SƠ BỘ (PRELIMINARY DESIGN)
2	THIẾT KẾ CHI TIẾT (DETAILED DESIGN) V
3	HOÀN CÔNG (AS BUILT)
Chủ đầu tư: TRUNG TÂM PHỤC VỤ HÀNH CHÍNH CÔNG THÀNH PHỐ	
Công trình: CẢI TẠO, SỬA CHỮA ĐỂ BỔ TRÍ LÀM TRỤ SỞ LÀM VIỆC CỦA TRUNG TÂM PHỤC VỤ HÀNH CHÍNH CÔNG THÀNH PHỐ	
Địa Điểm XD: Phường Hồng Bàng, Tp Hải Phòng	
Hạng mục:	
Giai đoạn	Thiết kế hồ sơ BVTC
Đơn vị tư vấn: CÔNG TY TNHH TƯ VẤN ĐẦU TƯ XÂY DỰNG VÀ THƯƠNG MẠI BG GROUP	
Địa chỉ: 71 Lý Quốc Sư - Phường Tân Hưng Thành Phố Hải Phòng	
Chủ nhiệm	LƯƠNG TRUNG NGHĨA <i>[Signature]</i>
Chủ trì	LƯƠNG TRUNG NGHĨA <i>[Signature]</i>
Thiết kế	NGUYỄN THỊ DUYÊN <i>[Signature]</i>
Kiểm tra	LƯƠNG TRUNG NGHĨA <i>[Signature]</i>
Giám đốc: CÔNG TY TNHH TƯ VẤN ĐẦU TƯ XÂY DỰNG VÀ THƯƠNG MẠI BG GROUP HẢI PHÒNG NGUYỄN QUÝ HÙNG <i>[Signature]</i>	
Tên bản vẽ: MẶT ĐỨNG TRỰC 1-13 MẶT ĐỨNG TRỰC 13-1	
Số hiệu bản vẽ: HT-03	Tỷ Lệ -
Số hợp đồng/2025/HĐTV	
Ngày hoàn thành: Năm-2025	

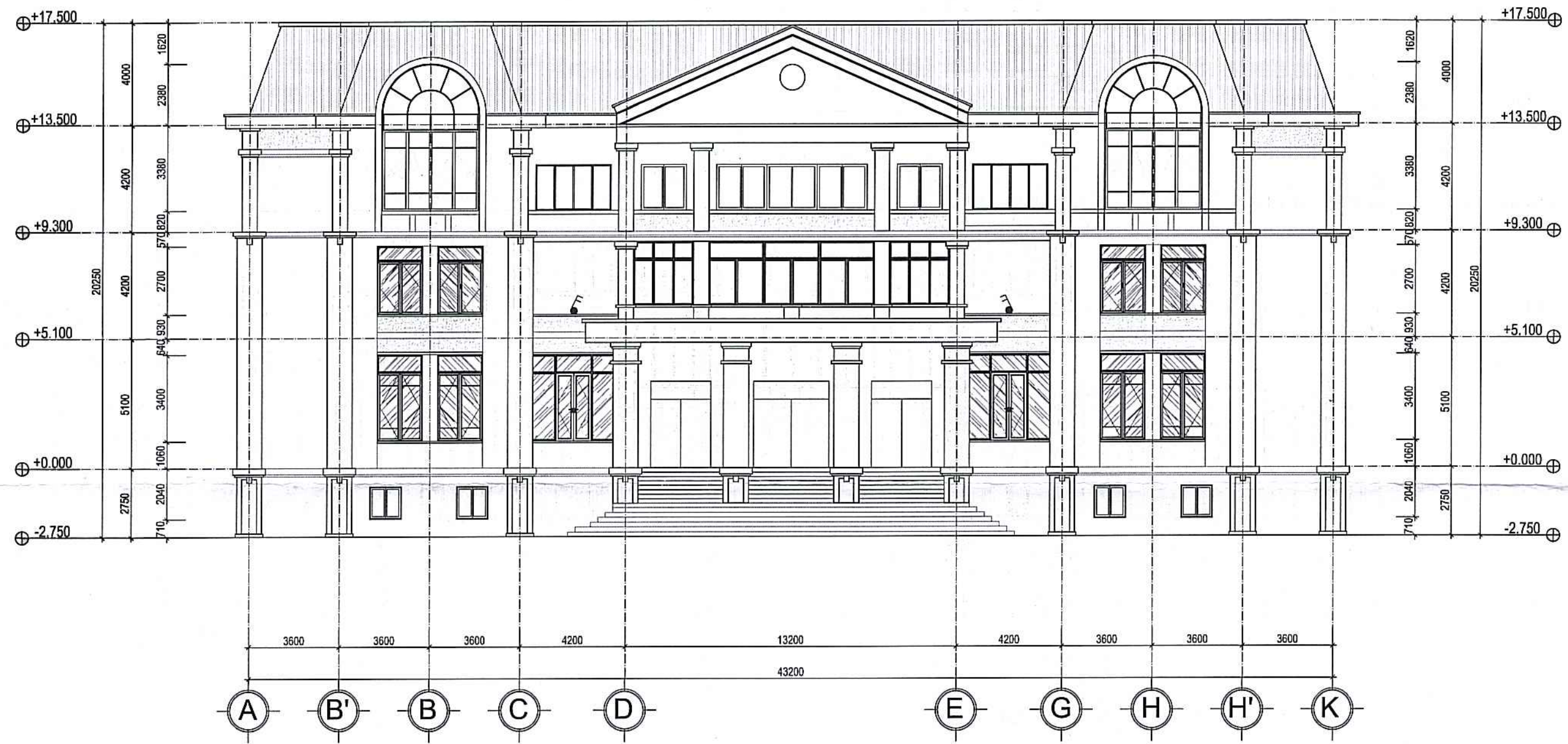

MẶT ĐỨNG TRỤC A-K

CÔNG TY TNHH THANG MÁY VÀ THIẾT BỊ TITAN
THIẾT KẾ ĐÃ THẨM TRA
 Theo bản thẩm tra số: 257/.../...
 Ngày ... tháng 10 năm 20...
 Cán bộ ghi chú: 4/1

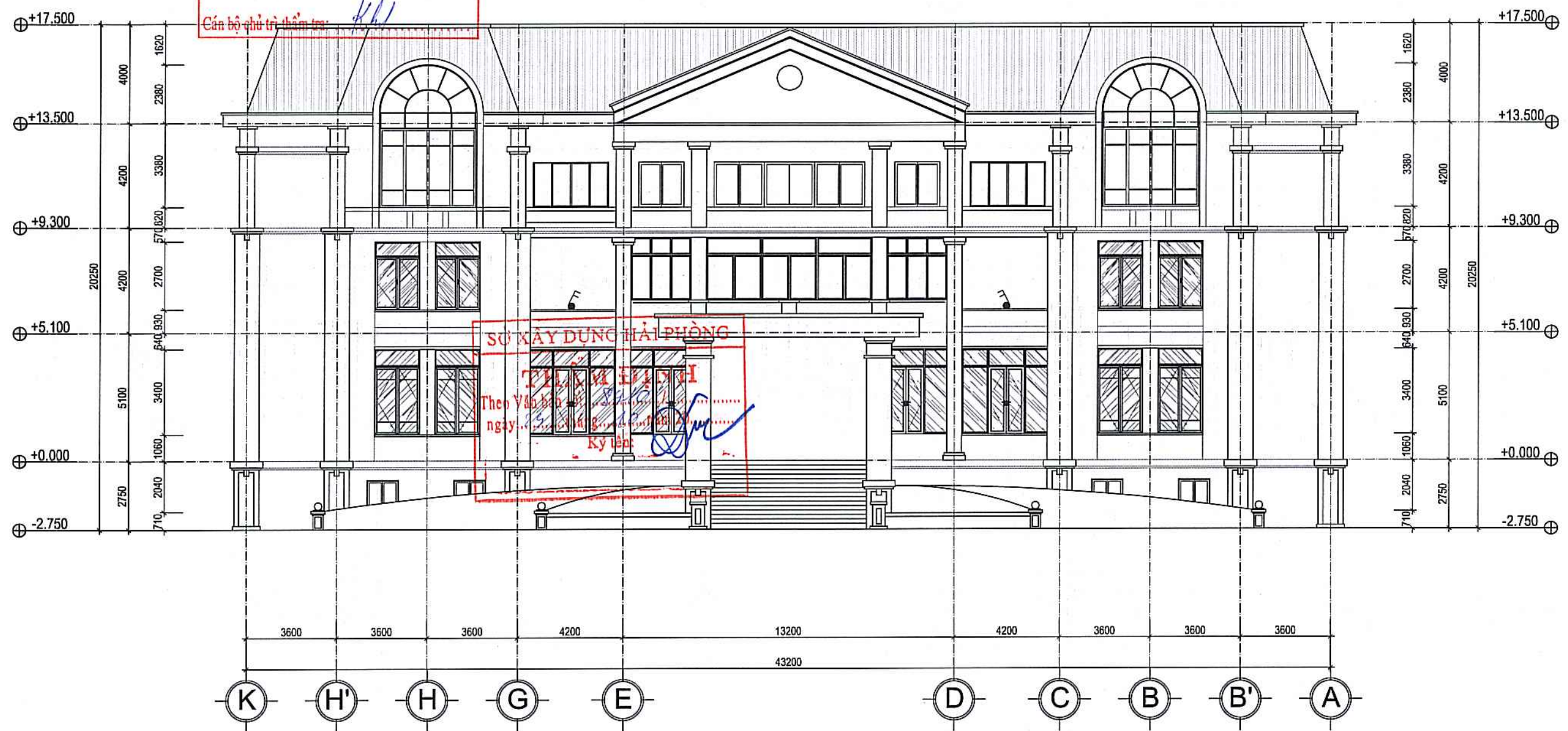

MẶT ĐỨNG TRỤC K - A

SỞ XÂY DỰNG HÀI PHÒNG
 Theo yêu cầu số: 257/.../...
 ngày: ... tháng ... năm 20...
 Ký tên: [Signature]

Bước thiết kế (STATUS)	
1 THIẾT KẾ SƠ BỘ (PRELIMINARY DESIGNED)	
2 THIẾT KẾ CHI TIẾT (DETAILED DESIGN)	V
3 HOÀN CÔNG (AS BUILT)	
Chủ đầu tư: TRUNG TÂM PHỤC VỤ HÀNH CHÍNH CÔNG THÀNH PHỐ	
Công trình: CẢI TẠO, SỬA CHỮA ĐỂ BỔ TRÍ LÀM TRỤ SỞ LÀM VIỆC CỦA TRUNG TÂM PHỤC VỤ HÀNH CHÍNH CÔNG THÀNH PHỐ	
Địa Điểm XD : Phường Hồng Bàng, tp Hải Phòng	
Hạng mục :	
Giai đoạn	Thiết kế hồ sơ BVTC
Đơn vị tư vấn :	
CÔNG TY TNHH TƯ VẤN ĐẦU TƯ XÂY DỰNG VÀ THƯƠNG MẠI BG GROUP	
Địa chỉ: 71 Lý Quốc Sư - Phường Tân Hưng Thành Phố Hải Phòng	
Chủ nhiệm	LƯƠNG TRUNG NGHĨA [Signature]
Chủ trì	LƯƠNG TRUNG NGHĨA [Signature]
Thiết kế	NGUYỄN THỊ DUYÊN [Signature]
Kiểm tra	LƯƠNG TRUNG NGHĨA [Signature]
Giám đốc :	
[Red circular stamp: CÔNG TY TNHH TƯ VẤN ĐẦU TƯ XÂY DỰNG VÀ THƯƠNG MẠI BG GROUP]	
NGUYỄN QUÝ HÙNG	
Tên bản vẽ :	
MẶT ĐỨNG TRỤC A-K MẶT ĐỨNG TRỤC K-A	
Số hiệu bản vẽ:	Tỷ Lệ
HT-04	-
Số hợp đồng/2025/HĐTV
Ngày hoàn thành :	Năm-2025

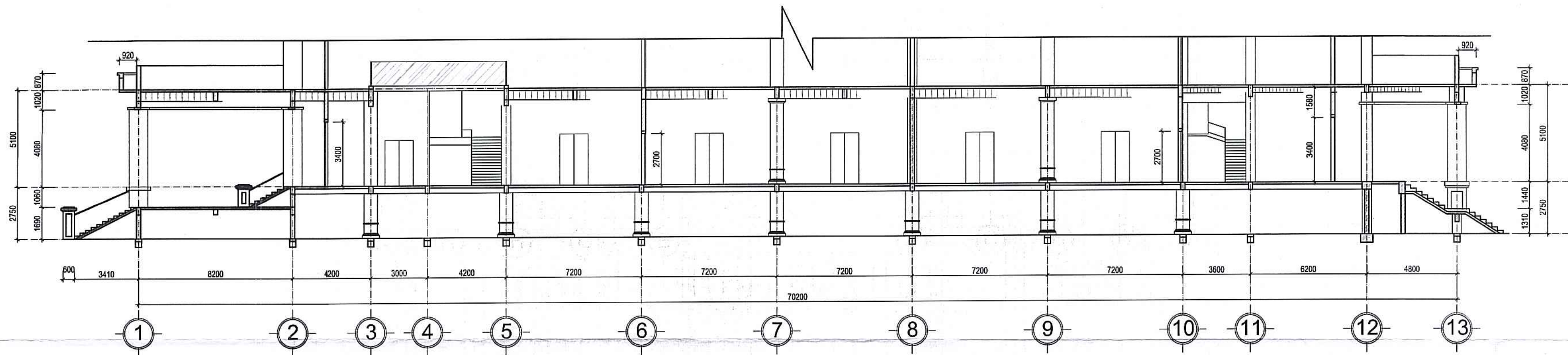

MẶT CẮT 2 - 2

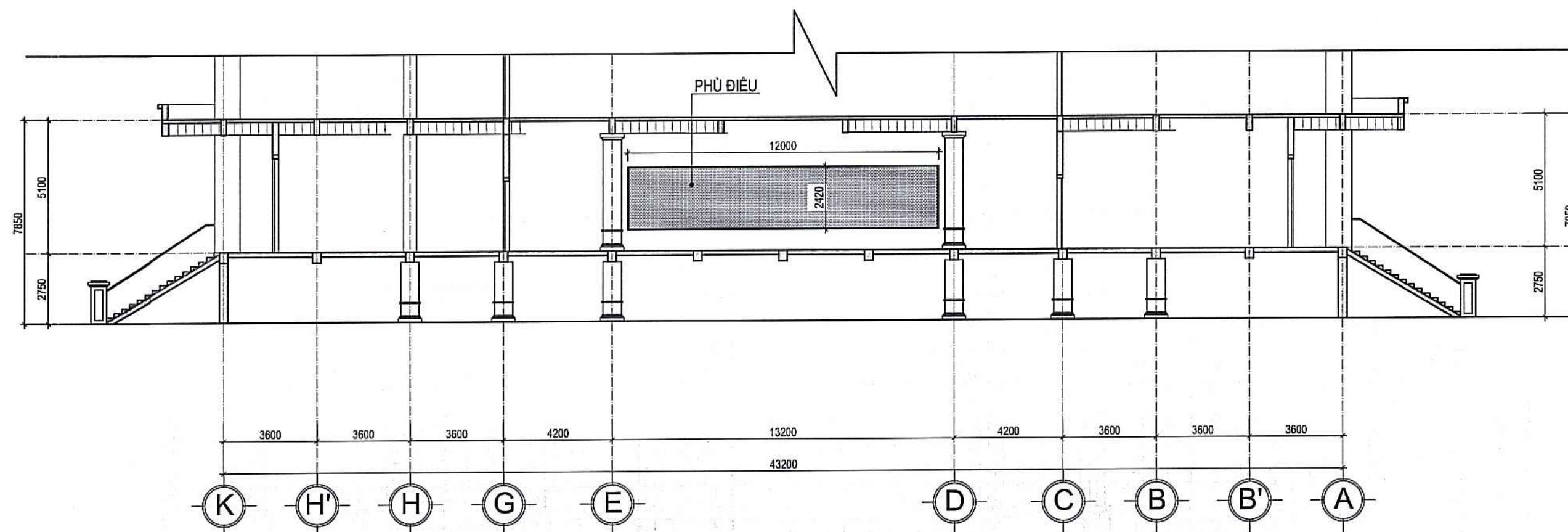

MẶT CẮT B - B

CÔNG TY TNHH THANG MÁY
VÀ THIẾT BỊ TITAN
THIẾT KẾ ĐÃ THẨM TRA
Theo bản thẩm tra số: 157/...
Ngày 13 tháng 02 năm 20 25
Cán bộ chủ trì thẩm tra: *Kh...*

SỞ XÂY DỰNG HẢI PHÒNG
THẨM ĐỊNH
Theo Văn bản số: 89/KT/...
ngày 29 tháng 10 năm 20 25
Ký tên: *[Signature]*

Bước thiết kế (STATUS)	
1	THIẾT KẾ SƠ BỘ (PRELIMINARY DESIGNED)
2	THIẾT KẾ CHI TIẾT (DETAILED DESIGN) <input checked="" type="checkbox"/>
3	HOÀN CÔNG (AS BUILT)
Chủ đầu tư: TRUNG TÂM PHỤC VỤ HÀNH CHÍNH CỘNG THÀNH PHỐ	
Công trình: CẢI TẠO, SỬA CHỮA ĐỂ BỔ TRÍ LÀM TRỤ SỞ LÀM VIỆC CỦA TRUNG TÂM PHỤC VỤ HÀNH CHÍNH CÔNG THÀNH PHỐ	
Địa Điểm XD : Phường Hồng Bàng, tp Hải Phòng	
Hạng mục :	
Giai đoạn	Thiết kế hồ sơ BVTC
Đơn vị tư vấn :	
CÔNG TY TNHH TƯ VẤN ĐẦU TƯ XÂY DỰNG VÀ THƯƠNG MẠI BG GROUP	
Địa chỉ: 71 Lý Quốc Sư - Phường Tân Hưng Thành Phố Hải Phòng	
Chủ nhiệm	LƯƠNG TRUNG NGHĨA <i>[Signature]</i>
Chủ trì	LƯƠNG TRUNG NGHĨA <i>[Signature]</i>
Thiết kế	NGUYỄN THỊ DUYÊN <i>[Signature]</i>
Kiểm tra	LƯƠNG TRUNG NGHĨA <i>[Signature]</i>
Giám đốc:	
Tên bản vẽ :	
MẶT CẮT 2-2 MẶT CẮT B-B	
Số hiệu bản vẽ:	Tỷ Lệ
HT-05	-
Số hợp đồng/2025/HĐTV
Ngày hoàn thành :	Năm-2025

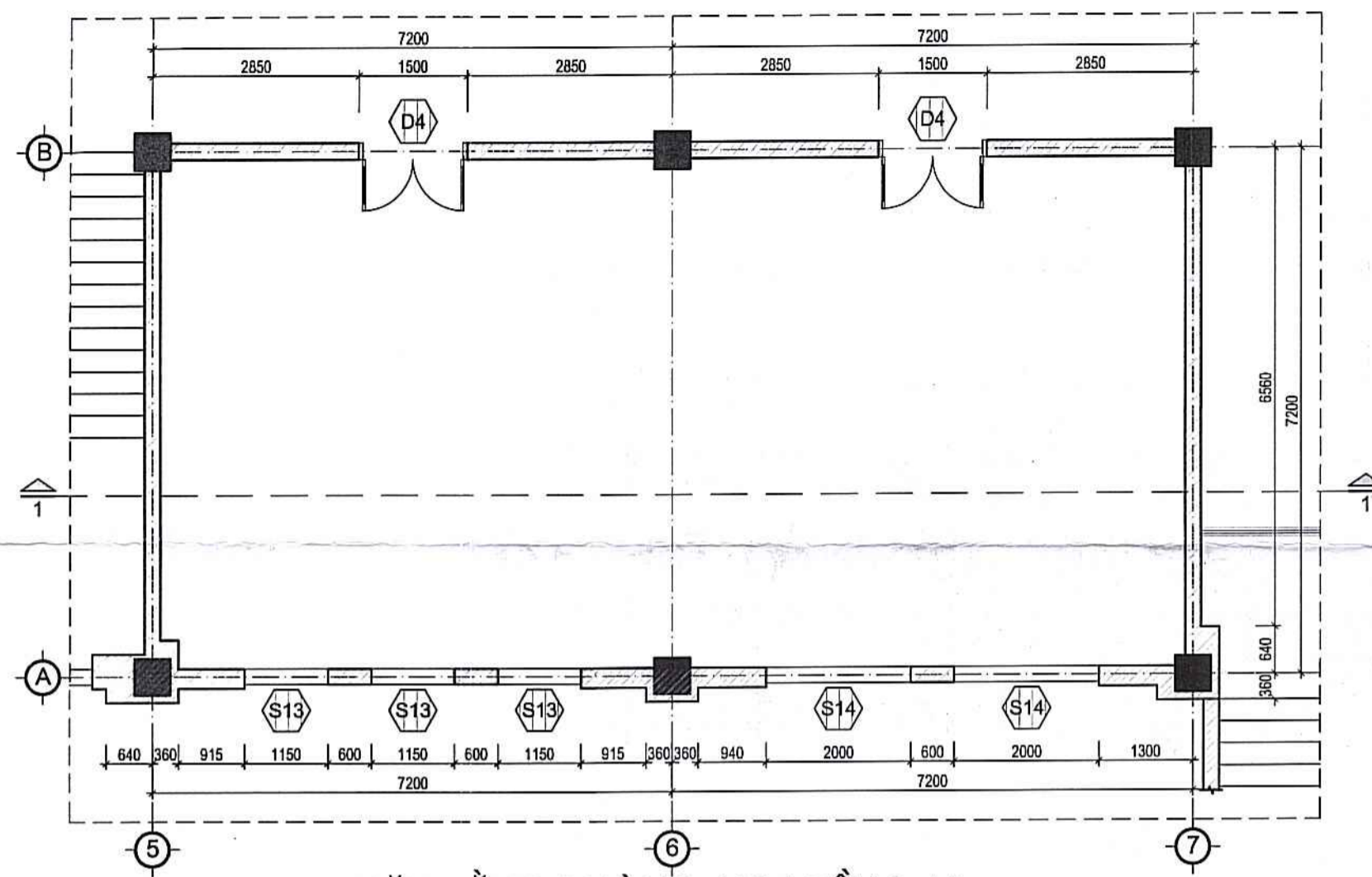

MẶT BẰNG PHÒNG 102 (TẦNG 1)
(HIỆN TRẠNG)

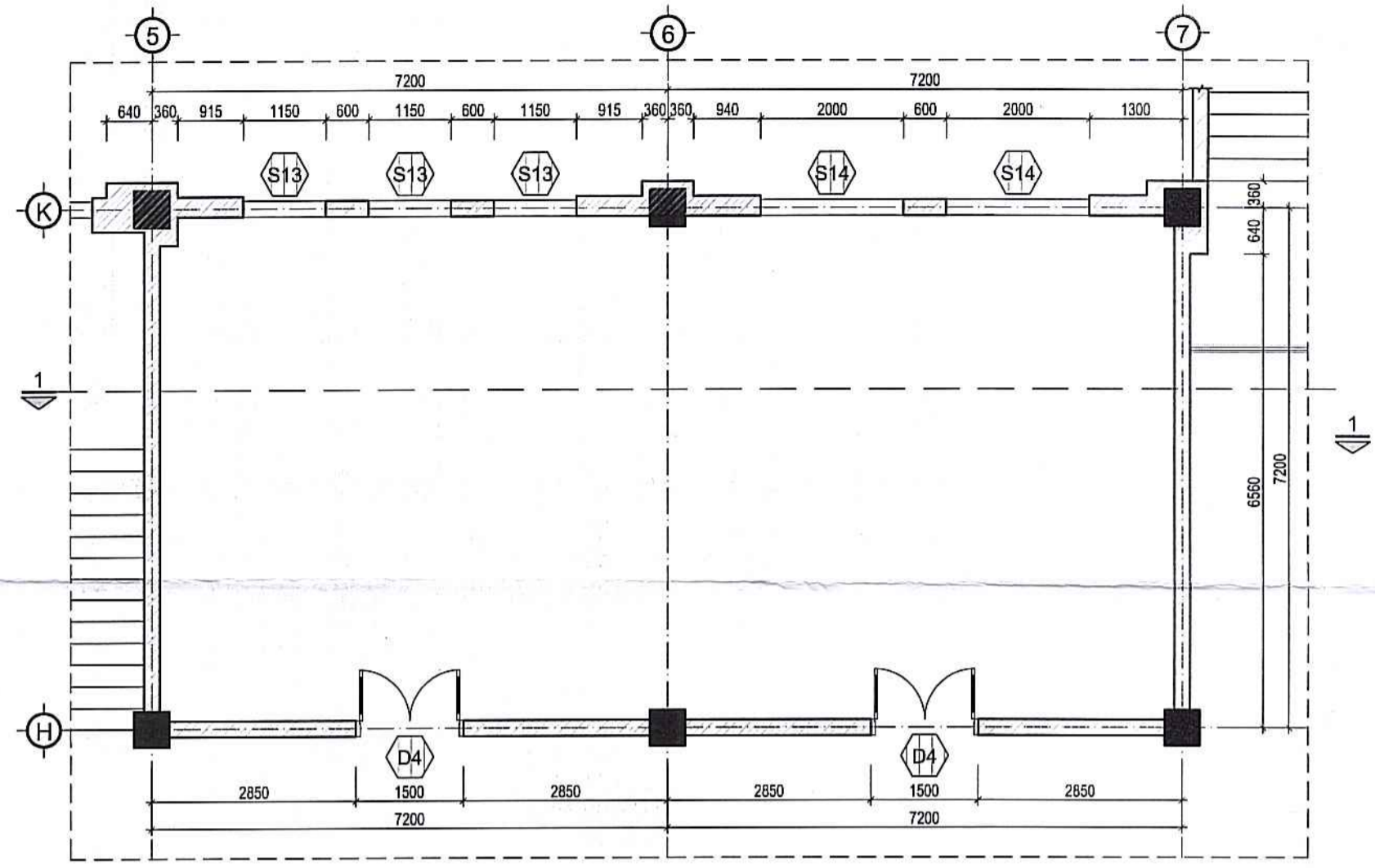

MẶT BẰNG PHÒNG 103 (TẦNG 1)
(HIỆN TRẠNG)

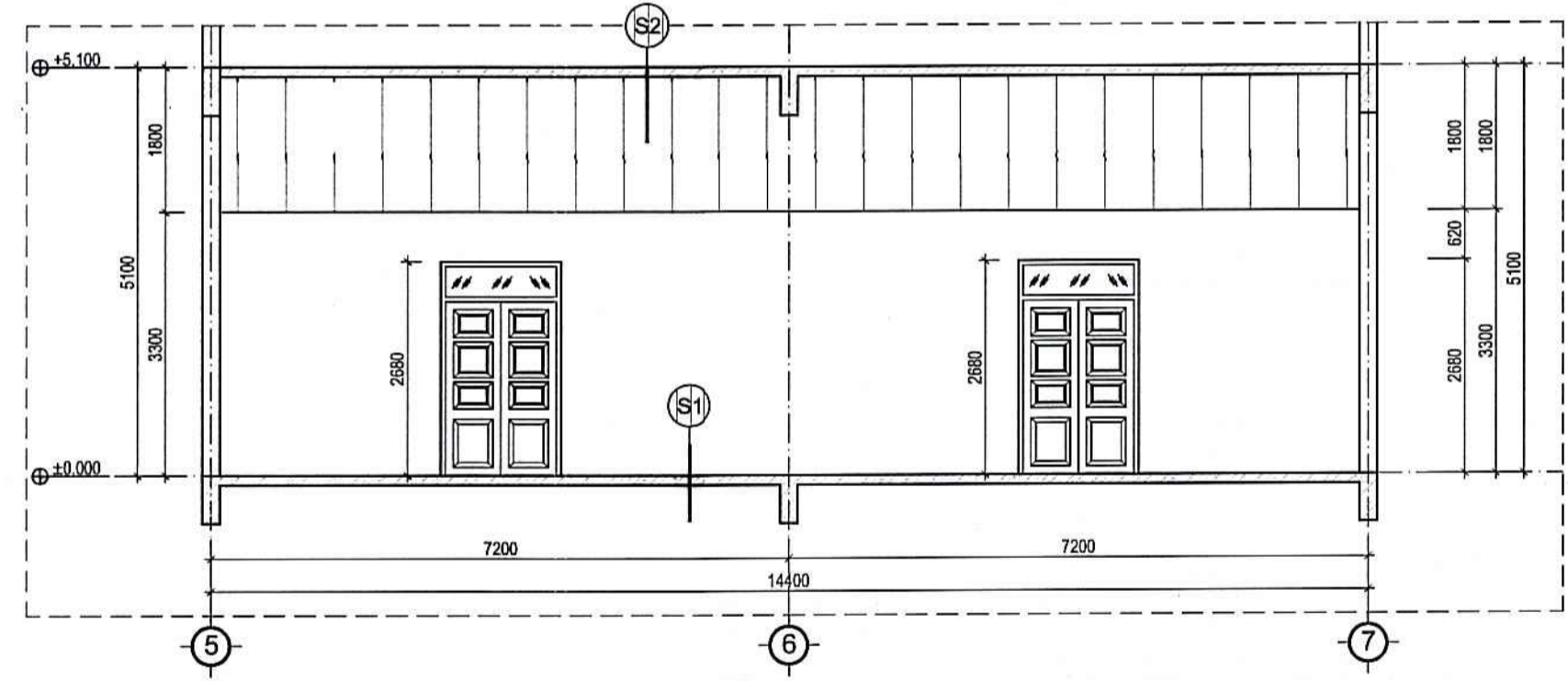

MẶT CẮT 1-1

- S2 - LÁT GẠCH GRANIT 400X400
- VỮA LÓT
- SÀN BTCT
- LỚP VỮA TRÁT TRẦN
- TRẦN THẠCH CAO

- S1 - THẨM TRÁI SÀN
- SÀN BTCT
- LỚP VỮA TRÁT TRẦN

CÔNG TY TNHH THANG MÁY VÀ THIẾT BỊ TITAN
THIẾT KẾ ĐÃ THẨM TRA
Theo bản thẩm tra số: *131*.....
Ngày *15* tháng *10* năm 20 *25*.
Cán bộ chủ trì thẩm tra: *[Signature]*

SỞ XÂY DỰNG HẢI PHÒNG
THẨM ĐỊNH
Theo Văn bản số: *8910*.....
ngày *22* tháng *10* năm 20 *25*.
Ký tên: *[Signature]*

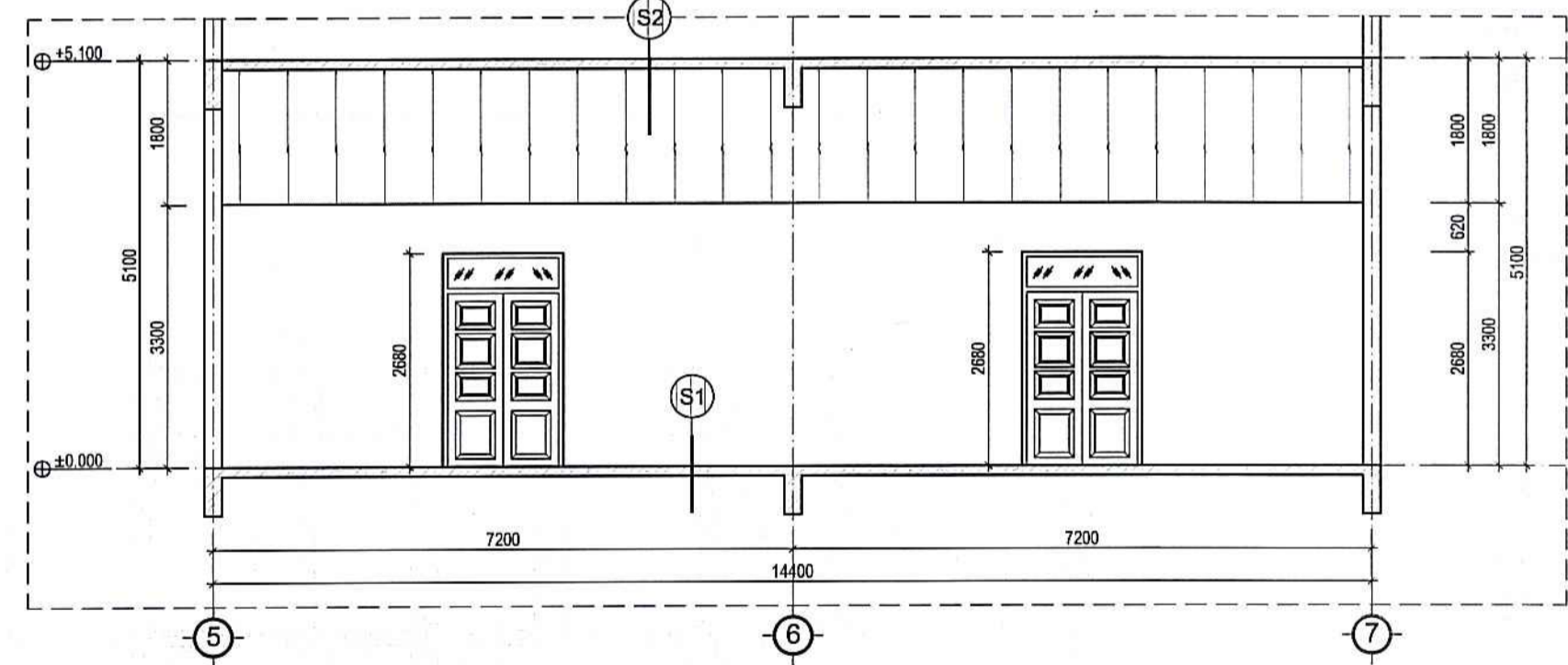

MẶT CẮT 1-1

- S2 - LÁT GẠCH GRANIT 400X400
- VỮA LÓT
- SÀN BTCT
- LỚP VỮA TRÁT TRẦN
- TRẦN THẠCH CAO

- S1 - THẨM TRÁI SÀN
- SÀN BTCT
- LỚP VỮA TRÁT TRẦN

Bước thiết kế (STATUS)	
1	THIẾT KẾ SƠ BỘ (PRELIMINARY DESIGNED)
2	THIẾT KẾ CHI TIẾT (DETAILED DESIGN) V
3	HOÀN CÔNG (AS BUILT)

Chủ đầu tư:
TRUNG TÂM PHỤC VỤ HÀNH CHÍNH CÔNG THÀNH PHỐ

Công trình:
CẢI TẠO, SỬA CHỮA ĐỂ BỔ TRÍ LÀM TRỤ SỞ LÀM VIỆC CỦA TRUNG TÂM PHỤC VỤ HÀNH CHÍNH CÔNG THÀNH PHỐ

Địa Điểm XD :
Phường Hồng Bàng, tp Hải Phòng

Hạng mục:

Giai đoạn: Thiết kế hồ sơ BVTC

Đơn vị tư vấn:
CÔNG TY TNHH TƯ VẤN ĐẦU TƯ XÂY DỰNG VÀ THƯƠNG MẠI BG GROUP

Địa chỉ: 71 Lý Quốc Sư - Phường Tân Hưng
Thành Phố Hải Phòng

Chủ nhiệm	LƯƠNG TRUNG NGHĨA	<i>[Signature]</i>
Chủ trì	LƯƠNG TRUNG NGHĨA	<i>[Signature]</i>
Thiết kế	NGUYỄN THỊ DUYÊN	<i>[Signature]</i>
Kiểm tra	LƯƠNG TRUNG NGHĨA	<i>[Signature]</i>

Giám đốc:
CÔNG TY TNHH TƯ VẤN ĐẦU TƯ XÂY DỰNG VÀ THƯƠNG MẠI BG GROUP
[Signature]
NGUYỄN QUÝ HÙNG

Tên bản vẽ:
MẶT BẰNG HIỆN TRẠNG PHÒNG HỢP 102, 103

Số hiệu bản vẽ: **HT-06** Tỷ Lệ: -

Số hợp đồng:/2025/HDTV
Ngày hoàn thành: Năm-2025

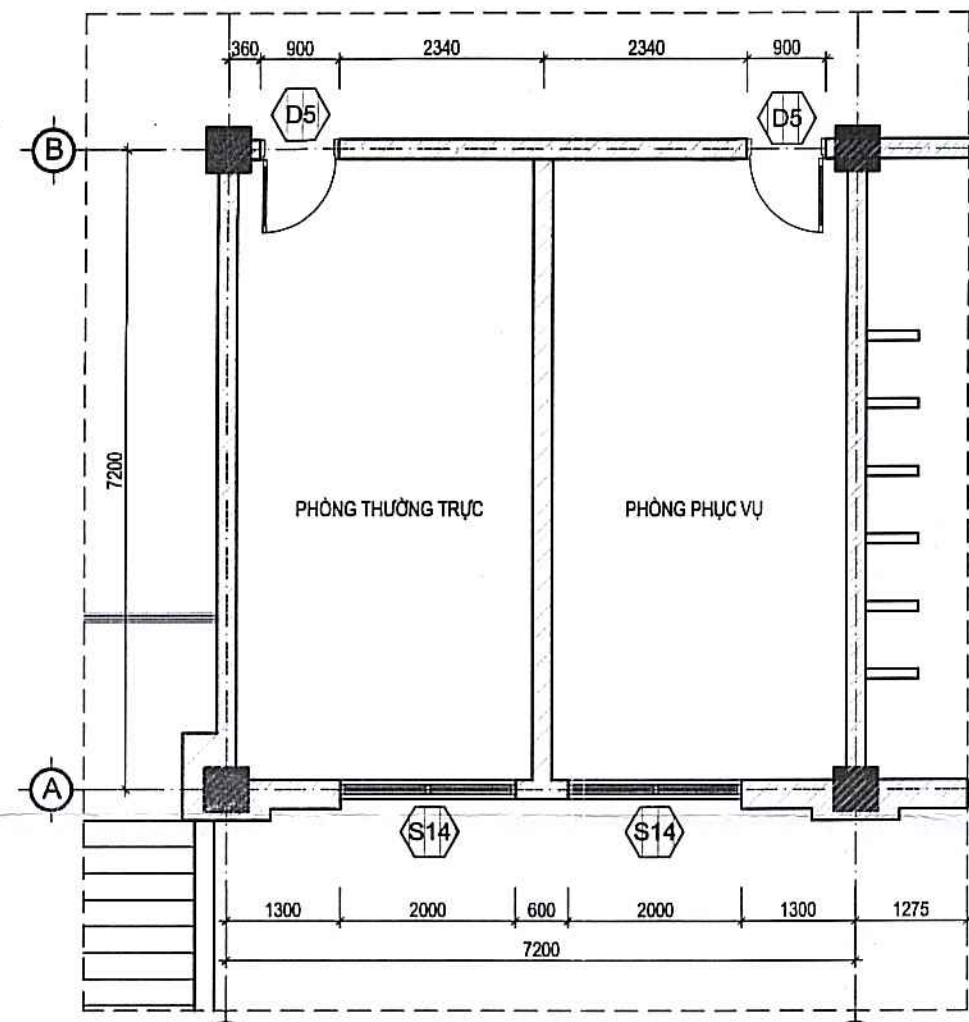

MẶT BẰNG PHÒNG THƯỜNG TRỰC, PHỤC VỤ

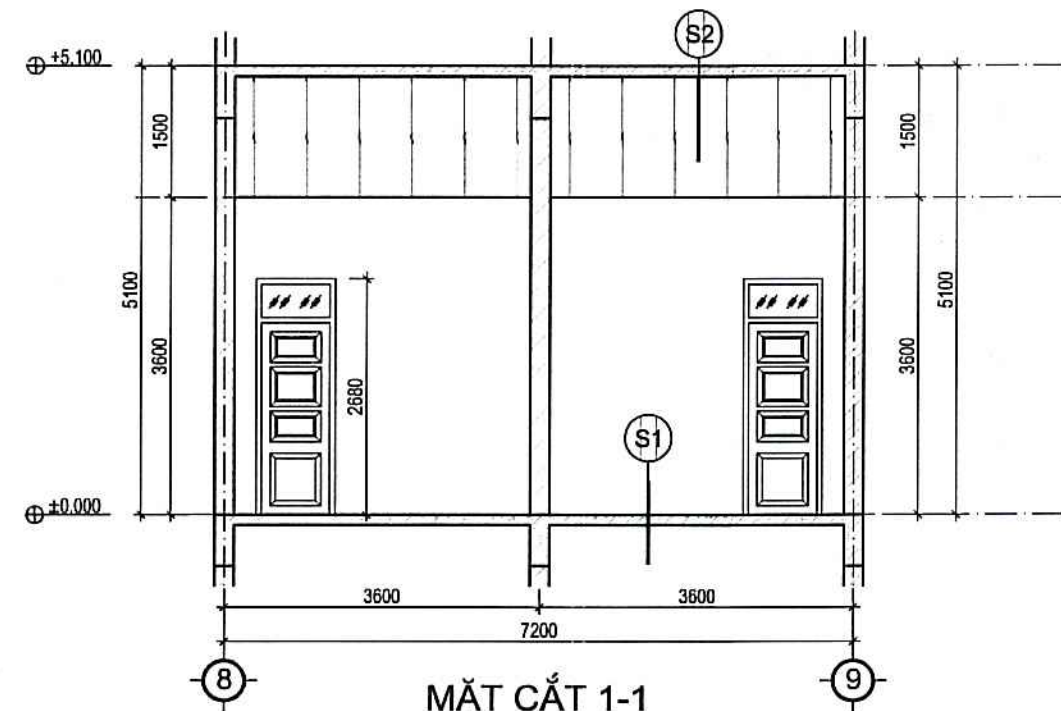

MẶT CẮT 1-1

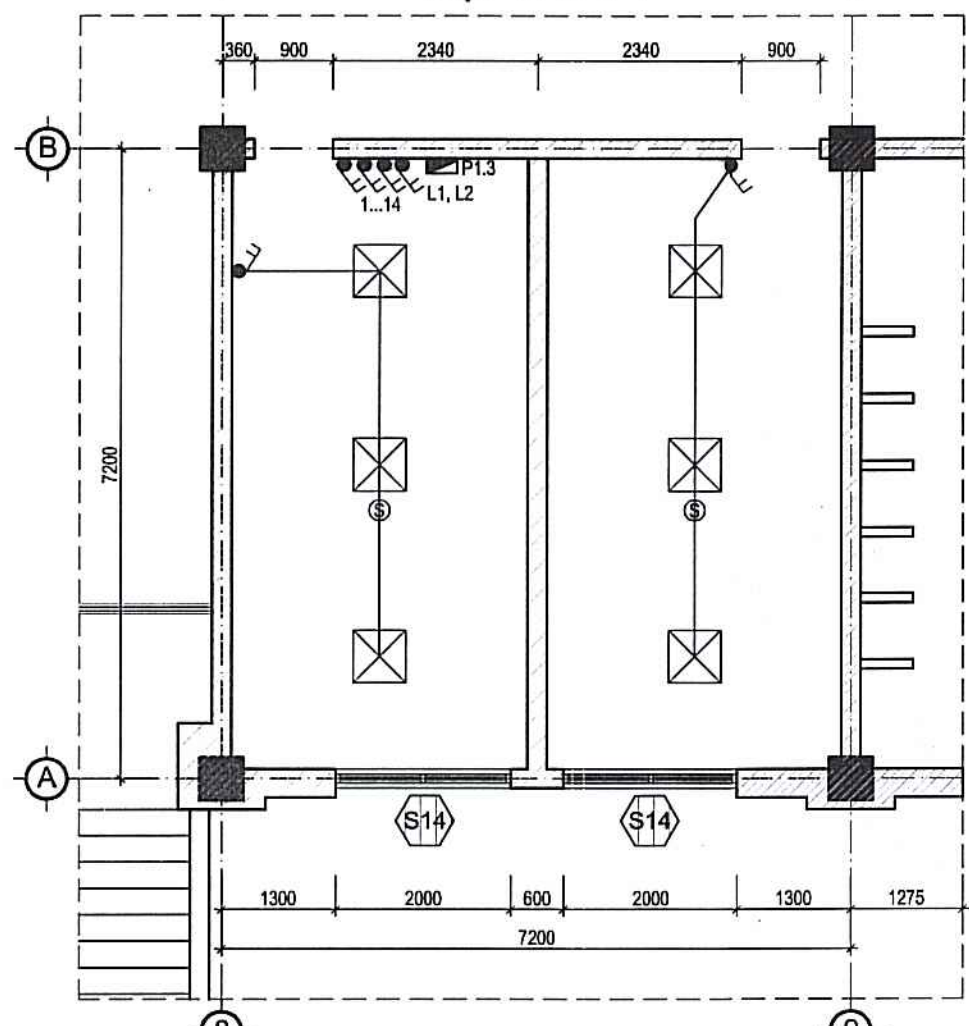

MẶT BẰNG TRẦN PHÒNG THƯỜNG TRỰC, PHỤC VỤ

- S2
- LÁT GẠCH GRANIT 400X400
 - VỮA LÓT
 - SÀN BTCT
 - LỚP VỮA TRẮT TRẦN
 - TRẦN THẠCH CAO

- S1
- LÁT GẠCH GRANIT 400X400
 - VỮA LÓT
 - SÀN BTCT
 - LỚP VỮA TRẮT TRẦN

SỞ XÂY DỰNG HẢI PHÒNG
THẨM ĐỊNH
 Theo Văn bản số: 89/20...
 ngày 22 tháng 10 năm 20...
 Ký tên: [Signature]

KÍ HIỆU	THIẾT BỊ	SL
⊠	ĐÈN VUÔNG ẨM TRẦN	06
⊙	ĐẦU BẢO CHÁY	02

CÔNG TY TNHH THANG MÁY VÀ THIẾT BỊ TITAN
THIẾT KẾ ĐÃ THẨM TRA
 Theo bản thẩm tra số: 257/1...
 Ngày 15 tháng 12 năm 20...
 Cán bộ chủ trì thẩm tra: [Signature]

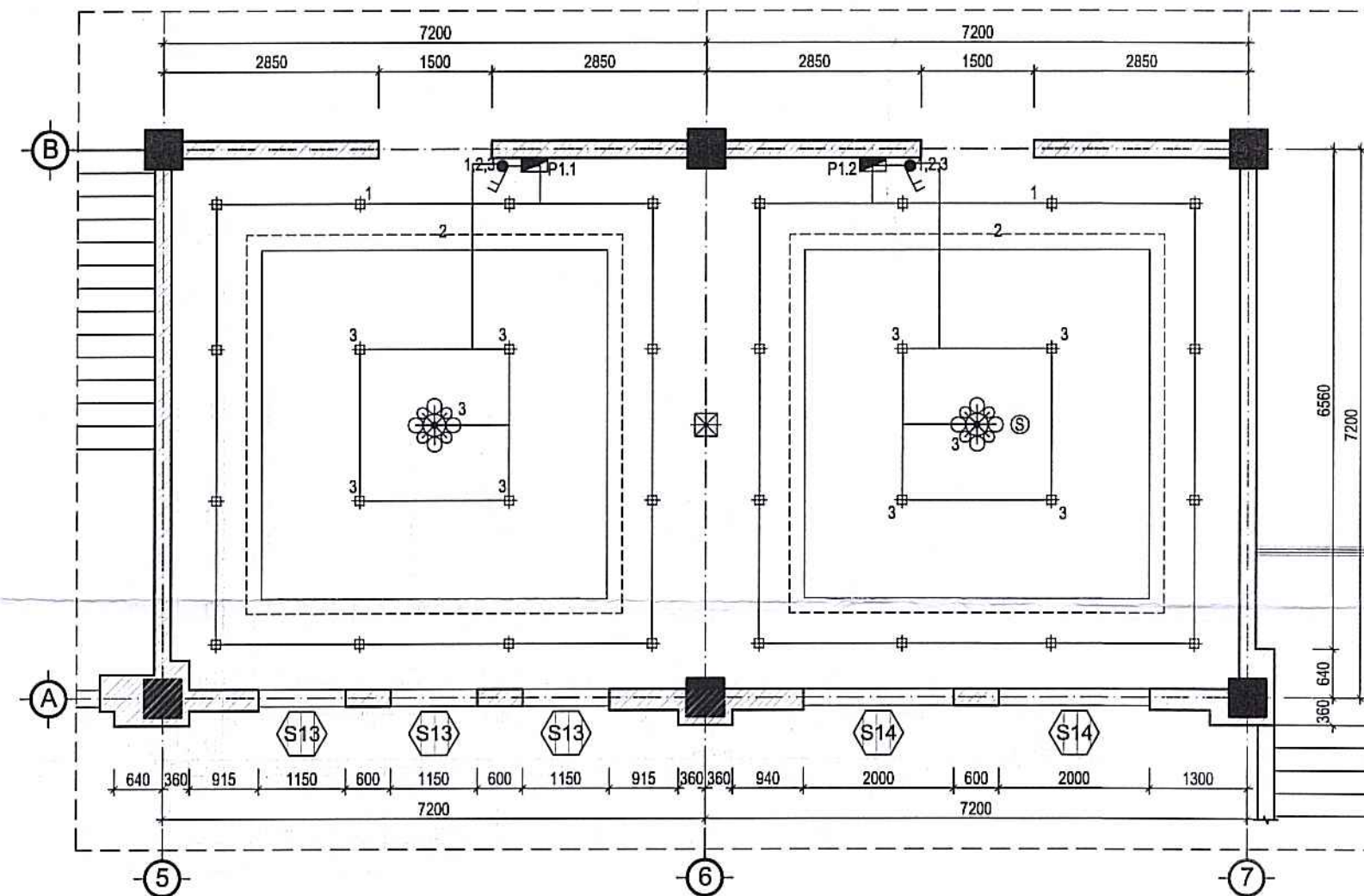

MẶT BẰNG TRẦN PHÒNG 102 (TẦNG 1)
(HIỆN TRẠNG)

KÍ HIỆU	THIẾT BỊ	SL
#	ĐÈN ẨM TRẦN	32
⊠	ĐÈN CHỤM VUÔNG	01
⊙	ĐÈN CHỤM	03
⊙	ĐẦU BẢO CHÁY	

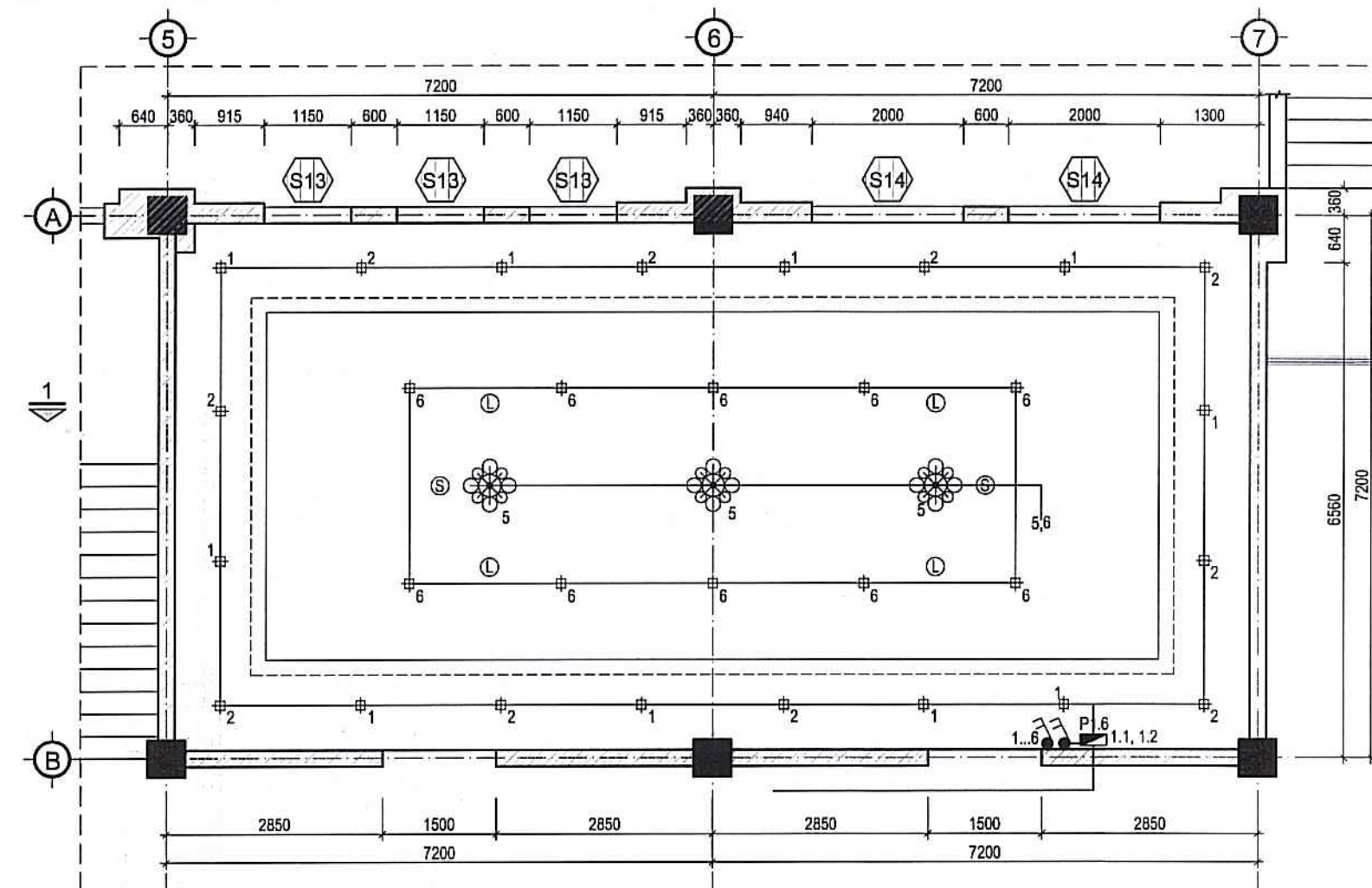

MẶT BẰNG PHÒNG 103 (TẦNG 1)
(HIỆN TRẠNG)

KÍ HIỆU	THIẾT BỊ	SL
#	ĐÈN ẨM TRẦN	30
⊙	LOA ẨM TRẦN	04
⊙	ĐÈN CHỤM	03
⊙	ĐẦU BẢO CHÁY	02

Bước thiết kế (STATUS)	
1	THIẾT KẾ SƠ BỘ (PRELIMINARY DESIGN)
2	THIẾT KẾ CHI TIẾT (DETAILED DESIGN) V
3	HOÀN CÔNG (AS BUILT)

Chủ đầu tư:
 TRUNG TÂM PHỤC VỤ HÀNH CHÍNH
 CÔNG THÀNH PHỐ

Công trình:
 CẢI TẠO, SỬA CHỮA ĐỂ BỔ TRÌ LÀM
 TRỤ SỞ LÀM VIỆC CỦA TRUNG TÂM
 PHỤC VỤ HÀNH CHÍNH CÔNG
 THÀNH PHỐ

Địa Điểm XD :
 Phường Hồng Bàng, tp Hải Phòng

Hạng mục :

Giai đoạn Thiết kế hồ sơ BVTC

Đơn vị tư vấn :
 CÔNG TY TNHH TƯ VẤN ĐẦU TƯ
 XÂY DỰNG VÀ THƯƠNG MẠI
 BG GROUP

Địa chỉ: 71 Lý Quốc Sư - Phường Tân Hưng
 Thành Phố Hải Phòng

Chủ nhiệm: LƯƠNG TRUNG NGHĨA [Signature]
 Chủ trì: LƯƠNG TRUNG NGHĨA [Signature]
 Thiết kế: NGUYỄN THỊ DUYÊN [Signature]
 Kiểm tra: LƯƠNG TRUNG NGHĨA [Signature]

Giám đốc:
 CÔNG TY
 TNHH TƯ VẤN
 ĐẦU TƯ XÂY DỰNG
 VÀ THƯƠNG MẠI
 BG GROUP
 NGUYỄN QUÝ HÙNG

Tên bản vẽ :

MẶT BẰNG HIỆN TRẠNG
 PHÒNG HỢP 102, 103

Số hiệu bản vẽ: HT-07 Tỷ Lệ: -

Số hợp đồng:/2025/HDTV
 Ngày hoàn thành: Năm-2025

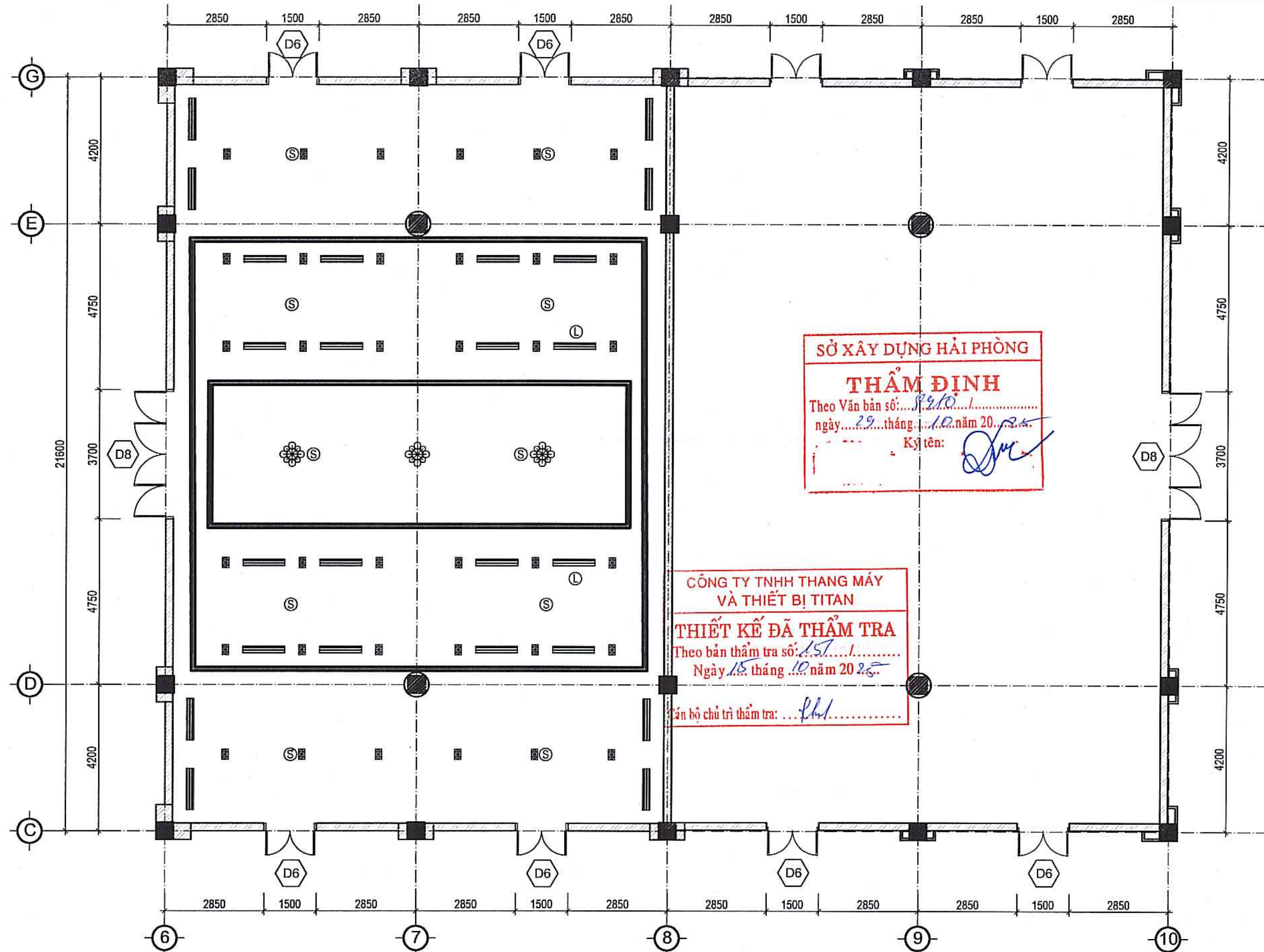

SỞ XÂY DỰNG HÀI PHÒNG
THẨM ĐỊNH
 Theo Văn bản số: 89/10...
 ngày 29 tháng 10 năm 2025.
 Ký tên: *[Signature]*

CÔNG TY TNHH THANG MÁY VÀ THIẾT BỊ TITAN
THIẾT KẾ ĐÃ THẨM TRA
 Theo bản thẩm tra số: 157...
 Ngày 15 tháng 10 năm 2025.
 Cán bộ chủ trì thẩm tra: *[Signature]*

MẶT BẰNG TRẦN PHÒNG 101 TẦNG 1 (HIỆN TRẠNG)

KÍ HIỆU	THIẾT BỊ	SL
■	ĐÈN ĐÔI ẨM TRẦN	36
Ⓛ	LOA ẨM TRẦN	02
⊗	ĐÈN CHÙM	03
Ⓢ	ĐẦU BÁO CHÁY	10

KÍ HIỆU	THIẾT BỊ	SL
▬▬▬	CỬA GIÓ ĐIỀU HÒA	24

Bước thiết kế (STATUS)	
1	THIẾT KẾ SƠ BỘ (PRELIMINARY DESIGNED)
2	THIẾT KẾ CHI TIẾT (DETAILED DESIGN) V
3	HOÀN CÔNG (AS BUILT)
Chủ đầu tư: TRUNG TÂM PHỤC VỤ HÀNH CHÍNH CÔNG THÀNH PHỐ	
Công trình: CẢI TẠO, SỬA CHỮA ĐỂ BỐ TRÍ LÀM TRỤ SỞ LÀM VIỆC CỦA TRUNG TÂM PHỤC VỤ HÀNH CHÍNH CÔNG THÀNH PHỐ	
Địa Điểm XD : Phường Hồng Bàng, tp Hải Phòng	
Hạng mục :	
Giai đoạn	Thiết kế hồ sơ BVTC
Đơn vị tư vấn :	
CÔNG TY TNHH TƯ VẤN ĐẦU TƯ XÂY DỰNG VÀ THƯƠNG MẠI BG GROUP	
Địa chỉ: 71 Lý Quốc Sư - Phường Tân Hưng Thành Phố Hải Phòng	
Chủ nhiệm	LƯƠNG TRUNG NGHĨA <i>[Signature]</i>
Chủ trì	LƯƠNG TRUNG NGHĨA <i>[Signature]</i>
Thiết kế	NGUYỄN THỊ DUYÊN <i>[Signature]</i>
Kiểm tra	LƯƠNG TRUNG NGHĨA <i>[Signature]</i>
Giám đốc:	
	
Tên bản vẽ :	
MẶT BẰNG HIỆN TRẠNG TRẦN PHÒNG 101	
Số hiệu bản vẽ:	Tỷ Lệ
HT-08	-
Số hợp đồng/2025/HĐTV	
Ngày hoàn thành : Năm-2025	

PHẦN CẢI TẠO

ĐÁNH GIÁ HIỆN TRẠNG

I. PHÒNG 101

- HIỆN TRẠNG ĐANG LÀ PHÒNG HỌP HỘI NGHỊ PHỤC VỤ CÁC CUỘC HỌP NÊN ĐỂ ĐẢM BẢO BỐ TRÍ LÀM TRỤ SỞ PHỤC VỤ NGƯỜI DÂN, DOANH NGHIỆP ĐẾN NỘP HỒ SƠ, GIẢI QUYẾT THỦ TỤC HÀNH CHÍNH CẦN THIẾT KẾ LẠI VÀ PHÂN KHU CHỨC NĂNG THEO QUY ĐỊNH

II. PHÒNG 102

- DO NHU CẦU CẦN BỔ SUNG PHÒNG LÀM VIỆC CHO CÁN BỘ NÊN CẦN THIẾT KẾ LẠI CÔNG NĂNG
- DO NHU CẦU CẦN THÊM 1 PHÒNG NÊN BỐ TRÍ NGĂN ĐÔI PHÒNG HỌP

II. PHÒNG HỌP 103

- DO NHU CẦU CẦN BỔ SUNG PHÒNG LÀM VIỆC CHO CÁN BỘ NÊN CẦN THIẾT KẾ LẠI CÔNG NĂNG

NỘI DUNG SỬA CHỮA:

I. PHÒNG 101

- THÁO DỖ TOÀN BỘ HỆ THỐNG TRẦN, THAY MỚI TRẦN BẰNG TRẦN GỖ ĐỤC LỖ TIÊU ÂM PHỦ MELAMINE KÍCH THƯỚC 600X1200, LỚP BÔNG THỦY TINH TIÊU ÂM DÀY 5CM, KHUNG XƯƠNG THÉP HỘP MẠ KẼM.
- THÁO DỖ TOÀN BỘ THẨM TRẢI NỀN, PHÁ DỖ LỚP VỮA CÁN NỀN DÀY 5CM, CÁN LẠI NỀN DÀY 5CM VÀ LÁT GẠCH PORCELAIN 1000X1000
- LẮP ĐẶT HỆ THỐNG ĐIỀU HÒA TRUNG TÂM, HỆ THỐNG ĐIỆN
- LẮP ĐẶT TRANG THIẾT BỊ NỘI THẤT, HỆ THỐNG CÔNG NGHỆ THÔNG TIN

II. PHÒNG 102

- BỐ TRÍ THÊM HỆ THỐNG ĐÈN TRẦN, LẮP ĐẶT HỆ THỐNG ĐIỀU HÒA KHÔNG KHÍ
- THÁO DỖ TOÀN BỘ HỆ THỐNG THẨM TRẢI NỀN, LÀM MỚI NỀN BẰNG SÀN NHỰA GIẢ GỖ
- THI CÔNG VÁCH GỖ ĐỤC LỖ TIÊU ÂM PHỦ MELAMINE 600X1200 TẠI VỊ TRÍ THÁO DỖ MÀN LED
- THI CÔNG VÁCH NGĂN PHÒNG BẰNG TẤM THẠCH CAO DÀY 15CM, XƯƠNG THÉP HỘP MẠ KẼM

II. PHÒNG 103

- BỐ TRÍ THÊM HỆ THỐNG ĐÈN TRẦN, LẮP ĐẶT HỆ THỐNG ĐIỀU HÒA KHÔNG KHÍ
- THÁO DỖ TOÀN BỘ HỆ THỐNG THẨM TRẢI NỀN, LÀM MỚI NỀN BẰNG SÀN NHỰA GIẢ GỖ
- THI CÔNG VÁCH GỖ ĐỤC LỖ TIÊU ÂM PHỦ MELAMINE 600X1200 TẠI VỊ TRÍ THÁO DỖ MÀN LED

III. PHÒNG THƯỜNG TRỰC VÀ PHÒNG PHỤC VỤ

- LẮP ĐẶT HỆ THỐNG ĐIỀU HÒA KHÔNG KHÍ

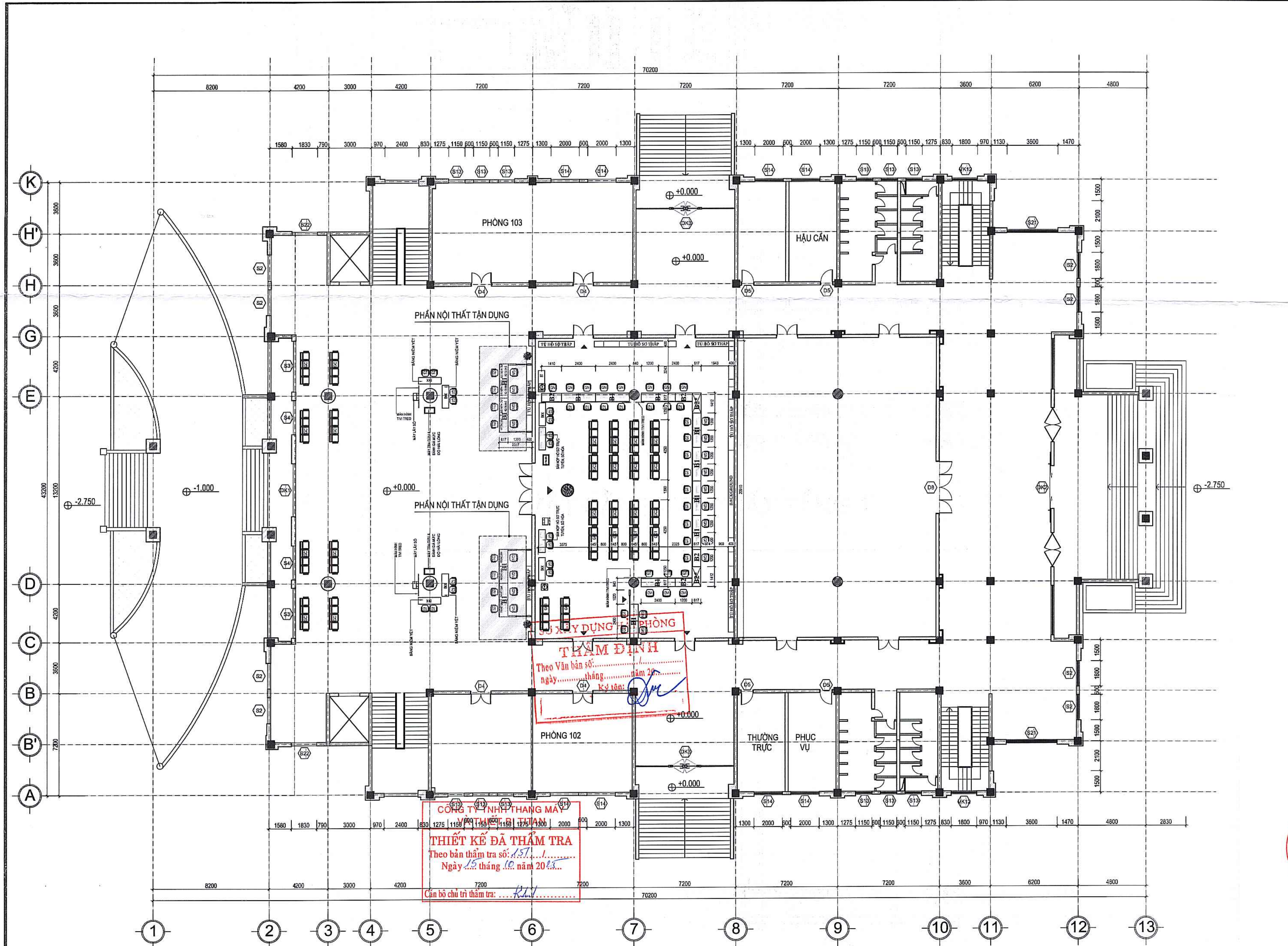

MẶT BẰNG NỘI THẤT TẦNG 1

Bước thiết kế (STATUS)	
1 THIẾT KẾ SỐ BỘ (PRELIMINARY DESIGN)	
2 THIẾT KẾ CHI TIẾT (DETAILED DESIGN)	V
3 HOÀN CÔNG (AS BUILT)	
Chủ đầu tư: TRUNG TÂM PHỤC VỤ HÀNH CHÍNH CÔNG THÀNH PHỐ	
Công trình: CẢI TẠO, SỬA CHỮA ĐỂ BỔ TRÍ LÀM TRỤ SỞ LÀM VIỆC CỦA TRUNG TÂM PHỤC VỤ HÀNH CHÍNH CÔNG THÀNH PHỐ	
Địa Điểm XD : Phường Hồng Bàng, tp Hải Phòng	
Hạng mục :	
Giai đoạn	Thiết kế hồ sơ BVTC
Đơn vị tư vấn :	
CÔNG TY TNHH TƯ VẤN ĐẦU TƯ XÂY DỰNG VÀ THƯƠNG MẠI BG GROUP	
Địa chỉ: 71 Lý Quốc Sư - Phường Tân Hưng Thành Phố Hải Phòng	
Chủ nhiệm	LƯƠNG TRUNG NGHĨA <i>[Signature]</i>
Chủ trì	LƯƠNG TRUNG NGHĨA <i>[Signature]</i>
Thiết kế	NGUYỄN THỊ DUYÊN <i>[Signature]</i>
Kiểm tra	LƯƠNG TRUNG NGHĨA <i>[Signature]</i>
Giám đốc	<i>[Signature]</i>
Tên bản vẽ : MẶT BẰNG NỘI THẤT TẦNG 1	
Số hiệu bản vẽ :	Tỷ Lệ
CT-01	-
Số hợp đồng/2025/HDTV
Ngày hoàn thành : Năm-2025	

NỘI DUNG CẢI TẠO PHẦN NỀN:

- I. PHÒNG 101
- THẢO DỒ TOÀN BỘ THẨM TRÁI NỀN, PHÁ DỠ LỚP Vữa CÁN NỀN DÀY 5CM CÁN LẠI NỀN DÀY 5CM VÀ LÁT GẠCH PORCELAIN 1000X1000
- II. PHÒNG 102
- THẢO DỒ TOÀN BỘ THẨM TRÁI NỀN, LÂM MỚI NỀN BẰNG SÀN NHỰA GIẢ GỖ
- III. PHÒNG 103
- THẢO DỒ TOÀN BỘ THẨM TRÁI NỀN, LÂM MỚI NỀN BẰNG SÀN NHỰA GIẢ GỖ

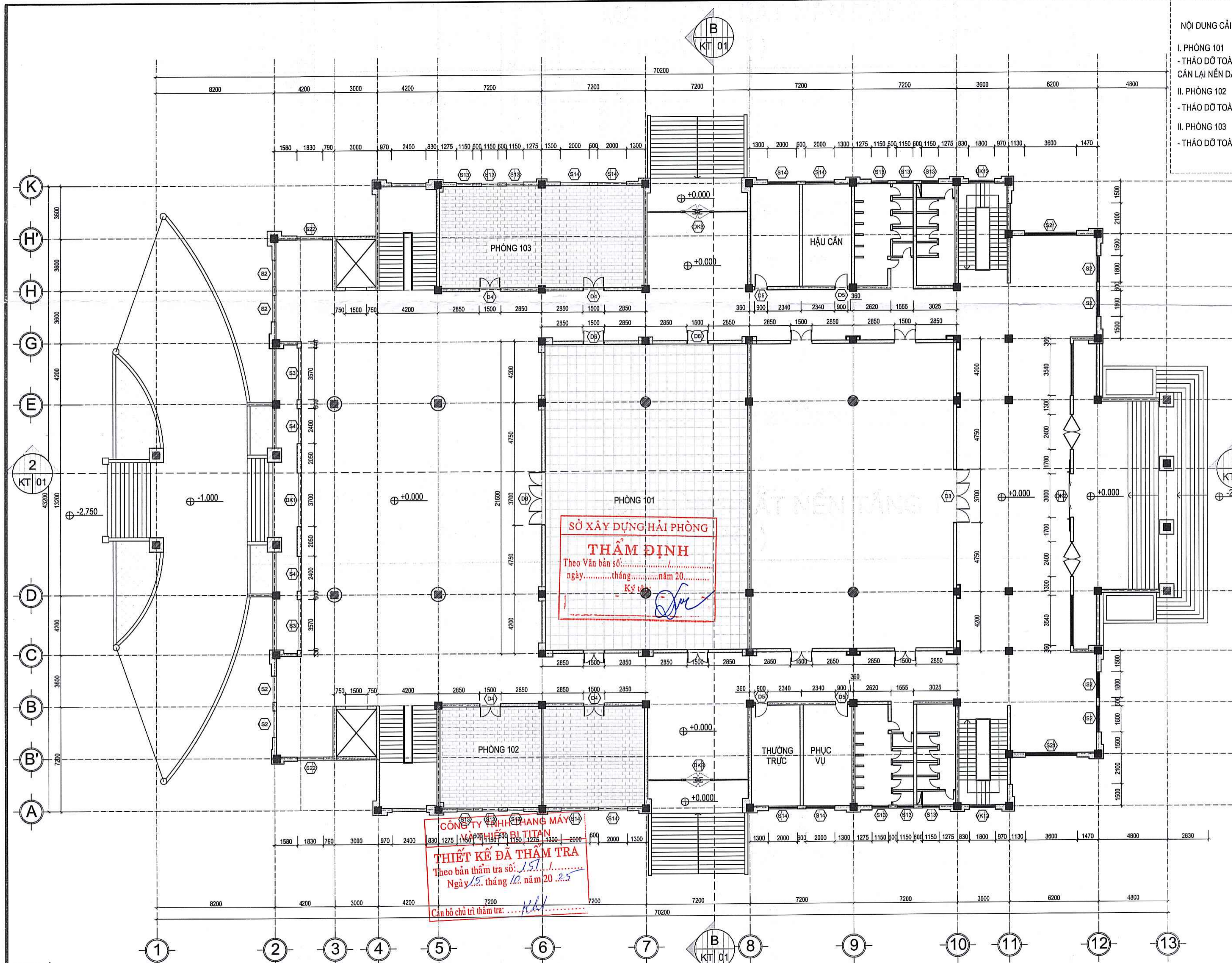

BƯỚC THIẾT KẾ (STATUS)	
1	THIẾT KẾ SỐ BỘ (PRELIMINARY DESIGN)
2	THIẾT KẾ CHI TIẾT (DETAILED DESIGN) V
3	HOÀN CÔNG (AS BUILT)
Chủ đầu tư: TRUNG TÂM PHỤC VỤ HÀNH CHÍNH CÔNG THÀNH PHỐ	
Công trình: CẢI TẠO, SỬA CHỮA ĐỂ BỔ TRÍ LÀM TRỤ SỞ LÀM VIỆC CỦA TRUNG TÂM PHỤC VỤ HÀNH CHÍNH CÔNG THÀNH PHỐ	
Địa Điểm XD : Phường Hồng Bàng, tp Hải Phòng	
Hạng mục :	
Giai đoạn	Thiết kế hồ sơ BVTC
Đơn vị tư vấn : CÔNG TY TNHH TƯ VẤN ĐẦU TƯ XÂY DỰNG VÀ THƯƠNG MẠI BG GROUP	
Địa chỉ: 71 Lý Quốc Sư - Phường Tân Hưng Thành Phố Hải Phòng	
Chủ nhiệm	LƯƠNG TRUNG NGHĨA <i>[Signature]</i>
Chủ trì	LƯƠNG TRUNG NGHĨA <i>[Signature]</i>
Thiết kế	NGUYỄN THỊ DUYÊN <i>[Signature]</i>
Kiểm tra	LƯƠNG TRUNG NGHĨA <i>[Signature]</i>
Giám đốc: <i>[Signature]</i> CÔNG TY TNHH TƯ VẤN ĐẦU TƯ XÂY DỰNG VÀ THƯƠNG MẠI BG GROUP THÀNH PHỐ HẢI PHÒNG NGUYỄN QUÝ HÙNG	
Tên bản vẽ: MẶT BẰNG LÁT NỀN TẦNG 1	
Số hiệu bản vẽ:	Tỷ Lệ
CT-02	-
Số hợp đồng/2025/HDTV
Ngày hoàn thành :	Năm-2025

GHI CHÚ:

- VỊ TRÍ LÁT NỀN BẰNG GẠCH PORCELAIN 1000X1000 (LÂM MỚI)
- VỊ TRÍ LÁT NỀN BẰNG SÀN NHỰA GIẢ GỖ (LÂM MỚI)

**MẶT BẰNG LÁT NỀN TẦNG 1
(CẢI TẠO)**

NỘI DUNG CẢI TẠO PHẦN TRẦN:

I. PHÒNG 101
 - THẢO DỜ TOÀN BỘ HỆ THỐNG TRẦN, THAY MỚI TRẦN BẰNG TRẦN GỖ ĐỤC LỖ TIÊU ÂM PHỦ MELAMINE KÍCH THƯỚC 600X1200, LỚP BÔNG THỦY TINH TIÊU ÂM DÀY 5CM, KHUNG XƯƠNG THÉP HỢP MẠ KÉM.

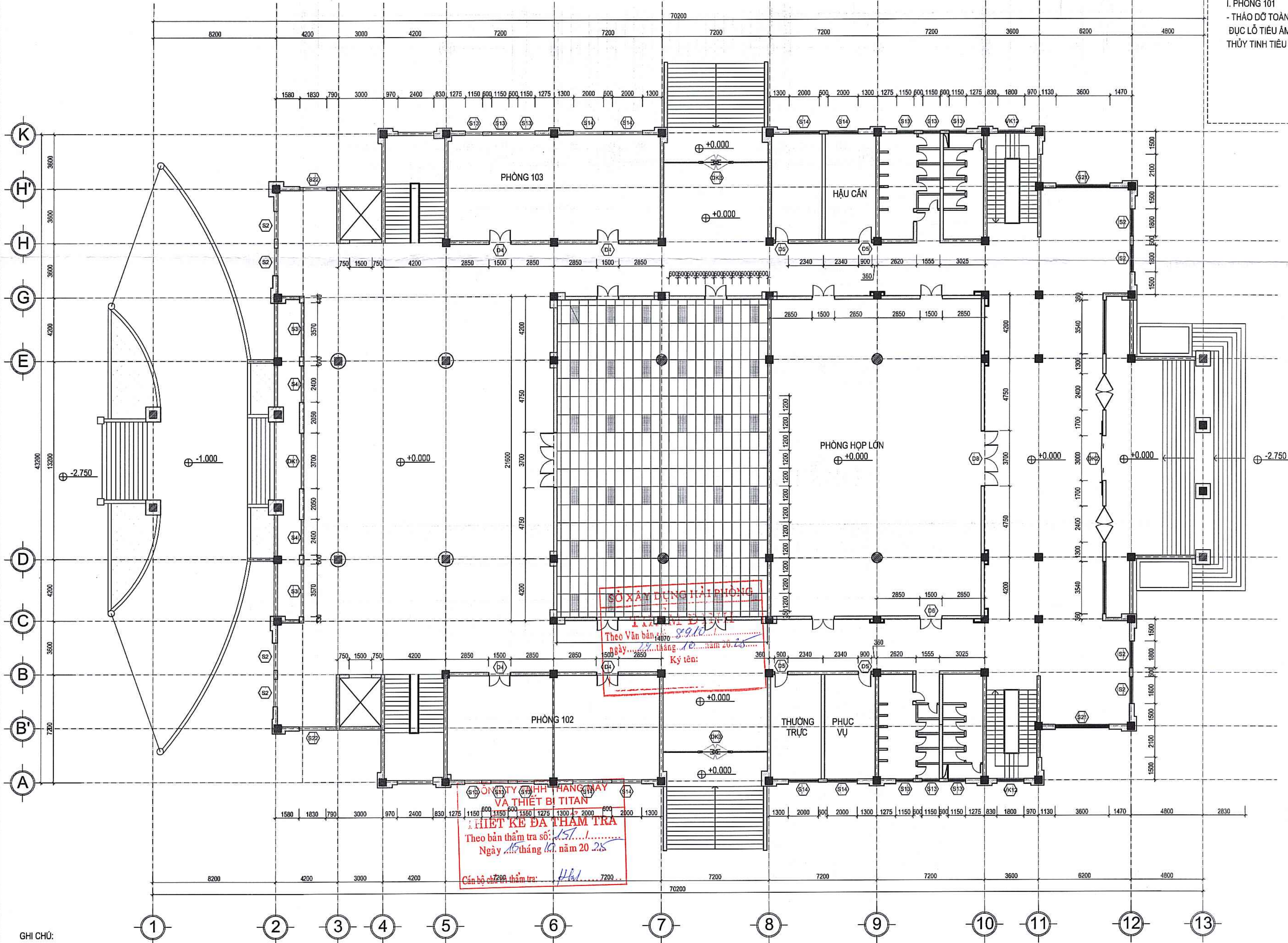

GHI CHÚ:

- TRẦN GỖ ĐỤC LỖ TIÊU ÂM + 1 LỚP BÔNG THỦY TINH DÀY, KÍCH THƯỚC Ô TRẦN 600X1200
- ĐÈN LED PANEL 600X1200 - 100W

MẶT BẰNG TRẦN TẦNG 1

Bước thiết kế (STATUS)	
1 THIẾT KẾ SƠ BỘ (PRELIMINARY DESIGN)	
2 THIẾT KẾ CHI TIẾT (DETAILED DESIGN)	V
3 HOÀN CÔNG (AS BUILT)	
Chủ đầu tư: TRUNG TÂM PHỤC VỤ HÀNH CHÍNH CÔNG THÀNH PHỐ	
Công trình: CẢI TẠO, SỬA CHỮA ĐỂ BỔ TRÍ LÀM TRU SỞ LÀM VIỆC CỦA TRUNG TÂM PHỤC VỤ HÀNH CHÍNH CÔNG THÀNH PHỐ	
Địa Điểm XD : Phường Hồng Bàng, tp Hải Phòng	
Hạng mục :	
Giai đoạn	Thiết kế hồ sơ BVTC
Đơn vị tư vấn :	
CÔNG TY TNHH TƯ VẤN ĐẦU TƯ XÂY DỰNG VÀ THƯƠNG MẠI BG GROUP	
Địa chỉ: 71 Lý Quốc Sư - Phường Tân Hưng Thành Phố Hải Phòng	
Chủ nhiệm	LƯƠNG TRUNG NGHĨA <i>Ngô</i>
Chủ trì	LƯƠNG TRUNG NGHĨA <i>Ngô</i>
Thiết kế	NGUYỄN THỊ DUYÊN <i>Duyên</i>
Kiểm tra	LƯƠNG TRUNG NGHĨA <i>Ngô</i>
Giám đốc	
	
Tên bản vẽ :	
MẶT BẰNG TRẦN TẦNG 1	
Số hiệu bản vẽ:	Tỷ Lệ
CT-03	-
Số hợp đồng/2025/HDTV
Ngày hoàn thành :	Năm-2025

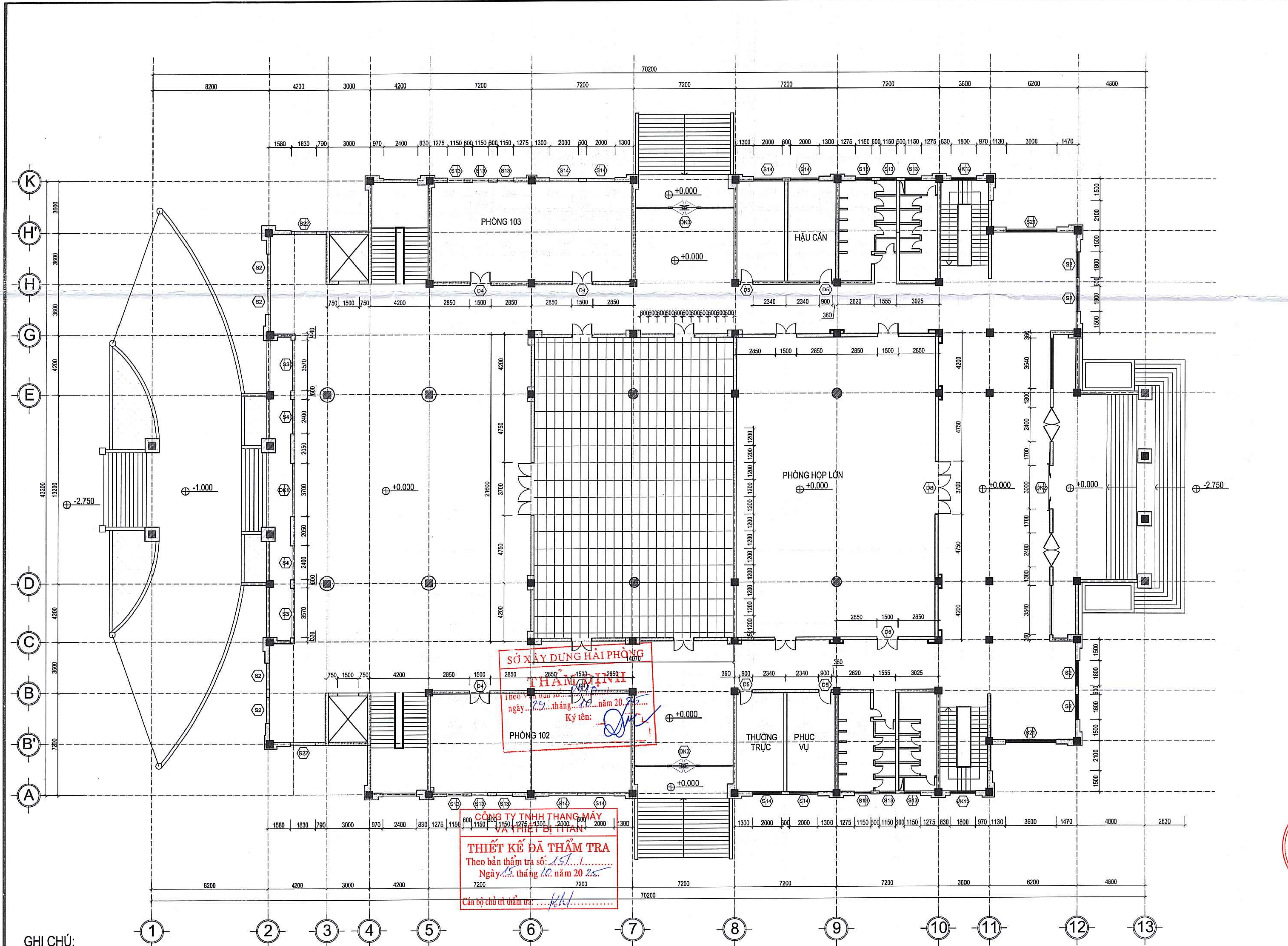

GHI CHÚ:

- XƯƠNG TRẦN COS +3.600 SỬ DỤNG THÉP HỘP 20X40X1.4 DÀI : 761.1M, M =1951KG
- THANH TREO SỬ DỤNG TYZEN D12 DÀI : 648M
- TRẦN COS +3.600 SỬ DỤNG BÁT TREO : 432 CÁI
- TRẦN COS +3.600 SỬ DỤNG TẮC KẾ 12 : 432 CÁI

MẶT BẰNG XƯƠNG TRẦN TẦNG 1

SỞ XÂY DỰNG HẢI PHÒNG
THẨM ĐỊNH
 Theo bản thẩm tra số: 257/... năm 20...
 ngày 15 tháng 10 năm 20...
 Ký tên: [Signature]
 PHÒNG 102

CÔNG TY TNHH THANG MÁY VÀ THIẾT BỊ TIỀN
THIẾT KẾ ĐÃ THẨM TRA
 Theo bản thẩm tra số: 257/...
 Ngày 15 tháng 10 năm 20...
 Cán bộ chủ trì thẩm tra: [Signature]

Bước thiết kế (STATUS)	
1 THIẾT KẾ SƠ BỘ (PRELIMINARY DESIGNED)	
2 THIẾT KẾ CHI TIẾT (DETAILED DESIGN)	V
3 HOÀN CÔNG (AS BUILT)	
Chủ đầu tư: TRUNG TÂM PHỤC VỤ HÀNH CHÍNH CÔNG THÀNH PHỐ	
Công trình: CẢI TẠO, SỬA CHỮA ĐỂ BỔ TRÌ LÀM TRỤ SỞ LÀM VIỆC CỦA TRUNG TÂM PHỤC VỤ HÀNH CHÍNH CÔNG THÀNH PHỐ	
Địa Điểm XD : Phường Hồng Bàng, tp Hải Phòng	
Hạng mục :	
Giai đoạn	Thiết kế hồ sơ BVTC
Đơn vị tư vấn :	
CÔNG TY TNHH TƯ VẤN ĐẦU TƯ XÂY DỰNG VÀ THƯƠNG MẠI BG GROUP	
Địa chỉ: 71 Lý Quốc Sư - Phường Tân Hưng Thành Phố Hải Phòng	
Chủ nhiệm	LƯƠNG TRUNG NGHĨA [Signature]
Chủ trì	LƯƠNG TRUNG NGHĨA [Signature]
Thiết kế	NGUYỄN THỊ DUYỀN [Signature]
Kiểm tra	LƯƠNG TRUNG NGHĨA [Signature]
Giám đốc	[Signature]
Tên bản vẽ : MẶT BẰNG XƯƠNG TRẦN TẦNG 1	
Số hiệu bản vẽ:	Tỷ Lệ
CT-04	-
Số hợp đồng/2025/HĐTV
Ngày hoàn thành :	Năm-2025

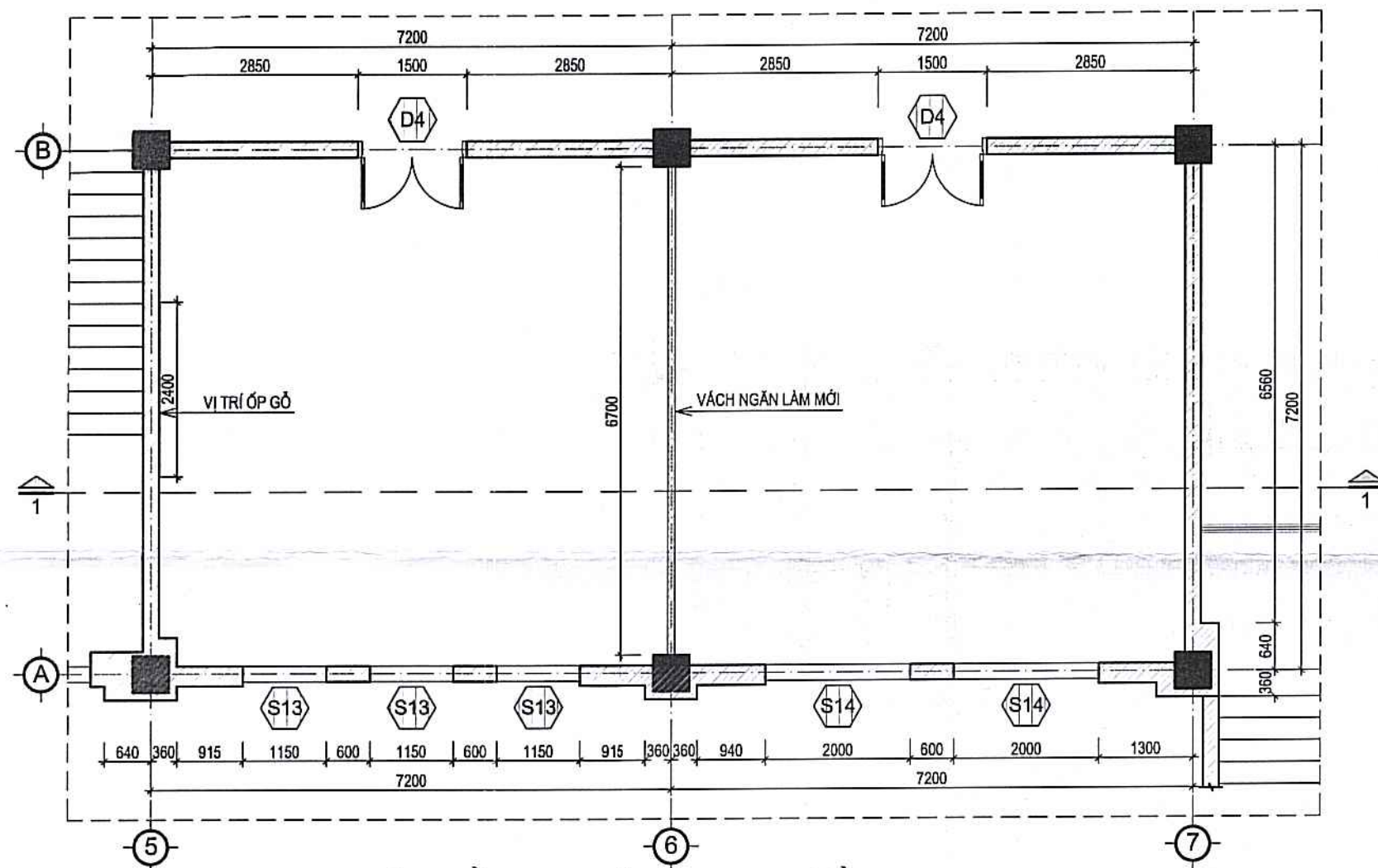

MẶT BẰNG PHÒNG 102 (TẦNG 1)
(CẢI TẠO)

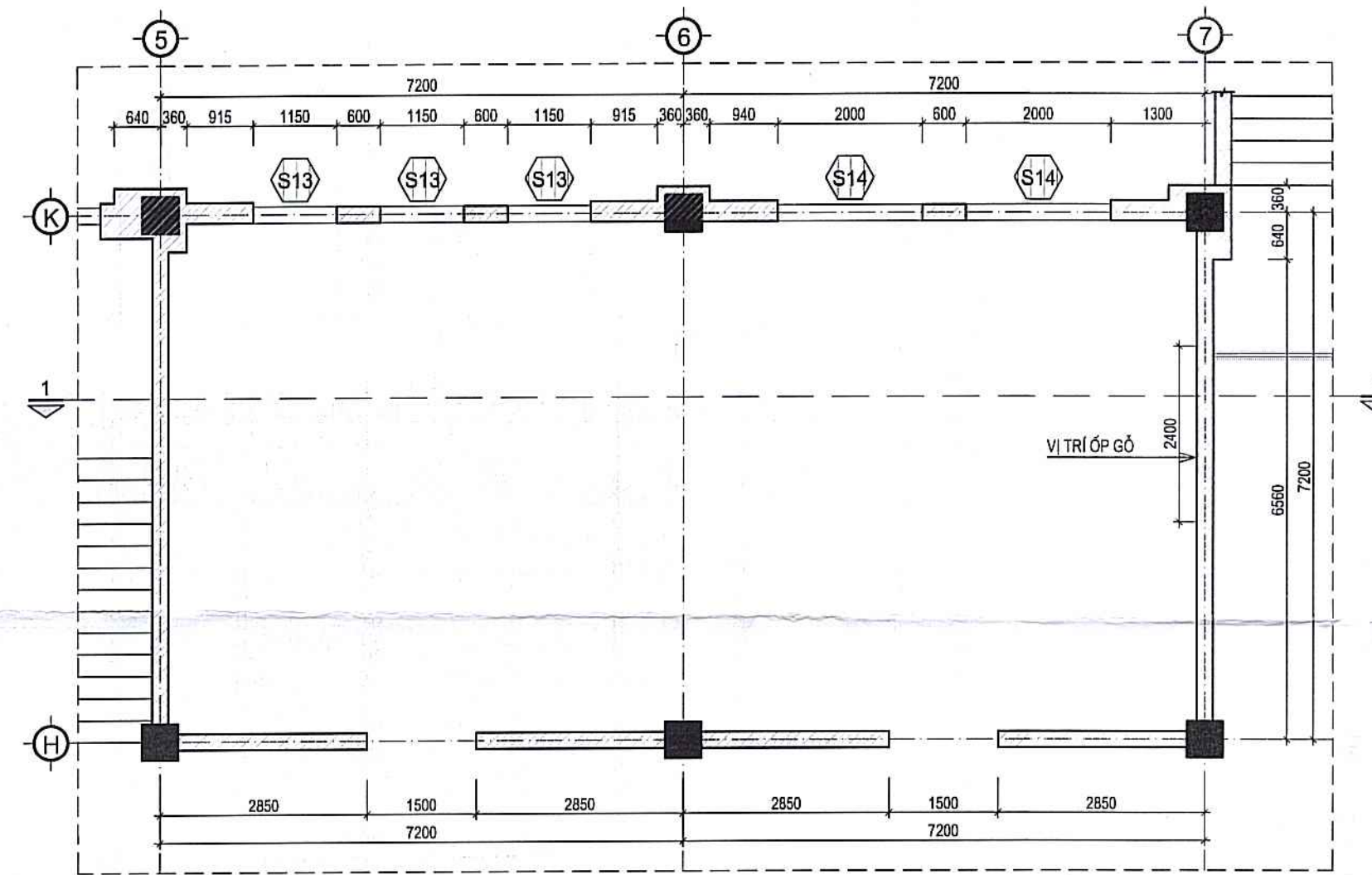

MẶT BẰNG PHÒNG 103 (TẦNG 1)
(CẢI TẠO)

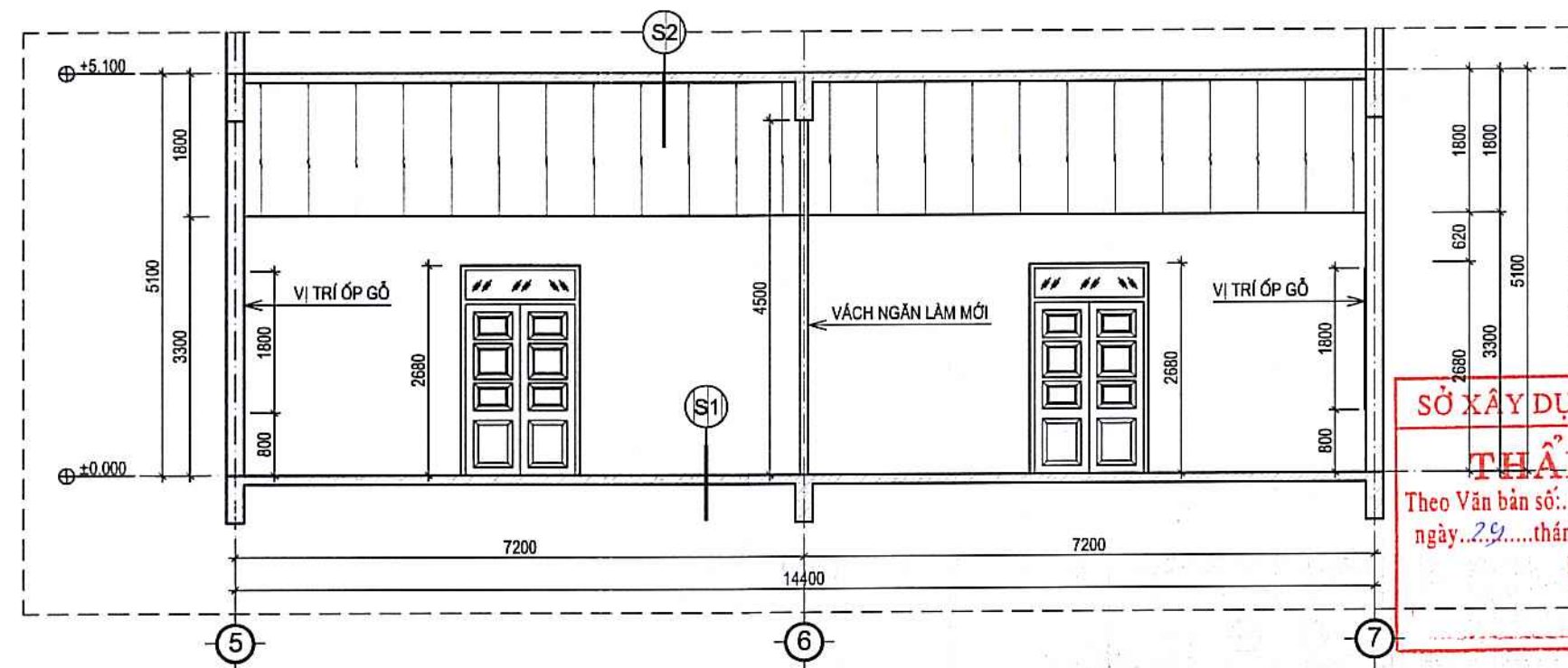

MẶT CẮT 1-1

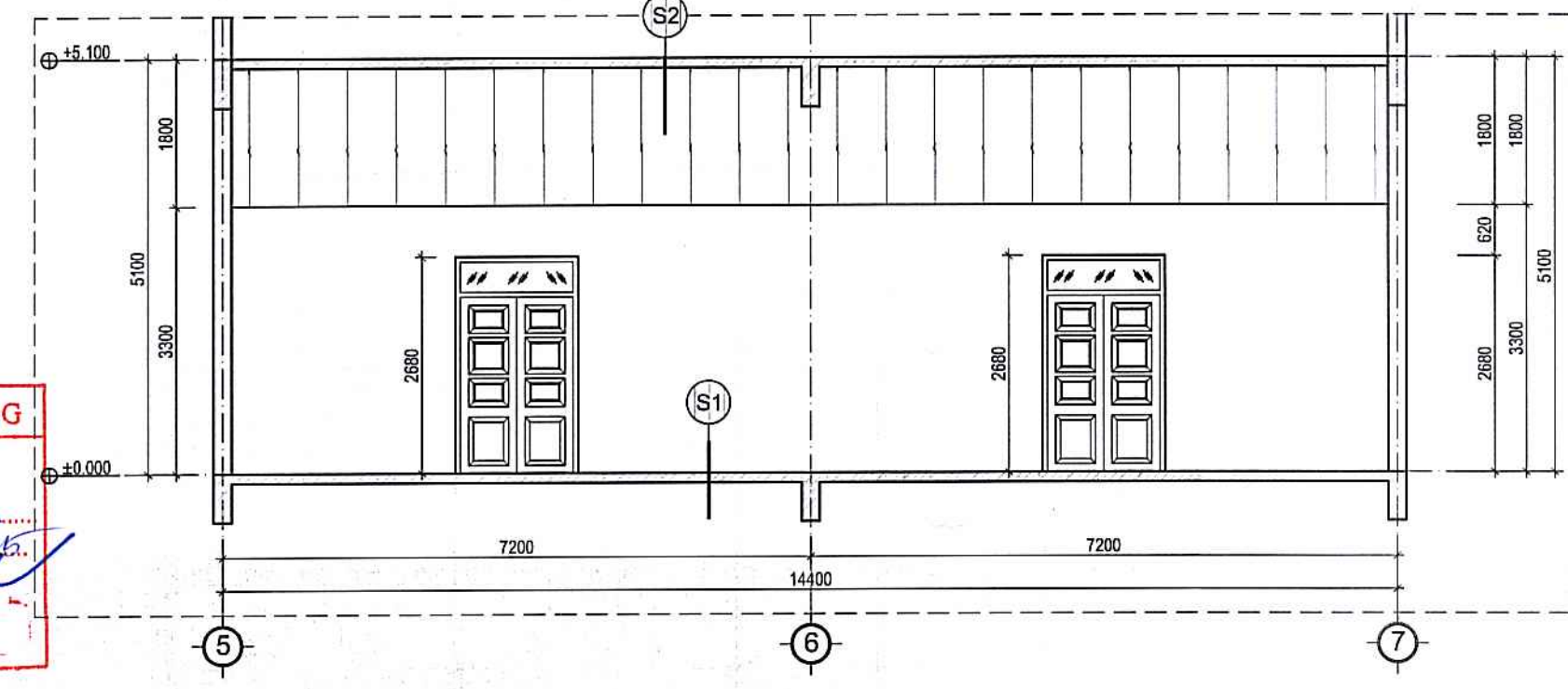

MẶT CẮT 1-1

- S2
- LÁT GẠCH GRANIT 400X400
 - VỮA LÓT
 - SÀN BTCT
 - LỚP VỮA TRÁT TRẦN
 - TRẦN THẠCH CAO

- S1
- SÀN GỖ NHỰA
 - SÀN BTCT
 - LỚP VỮA TRÁT TRẦN

CÔNG TY TNHH THANG MÁY VÀ THIẾT BỊ TITAN
THIẾT KẾ ĐÃ THẨM TRA
 Theo bản thẩm tra số: 1.51
 Ngày 15 tháng 12 năm 2025
 Cán bộ chủ trì thẩm tra: *[Signature]*

NỘI DUNG CẢI TẠO PHÒNG 102

- BỐ TRÍ THÊM HỆ THỐNG ĐÈN TRẦN, ĐIỀU HÒA KHÔNG KHÍ
- THÁO DỖ TOÀN BỘ HỆ THỐNG THẨM TRÁI NÉN
- LÀM MỚI NÉN PHÒNG HỢP BẰNG SÀN NHỰA GIẢ GỖ
- LÀM MỚI VÁCH NGĂN THẠCH CAO 2 MẶT, TẤM THẠCH CAO DÀY 15MM, LỚP BÔNG THỦY TINH DÀY 5CM
- THÁO DỖ 01 MÀN HÌNH LED SAU ĐÓ ỐP GỖ ĐỤC LỖ TIÊU ÂM KÍCH THƯỚC TẮM 600X1200MM. TỔNG DIỆN TÍCH ỐP GỖ = 4.32 X 2 = 8.64M2

NỘI DUNG CẢI TẠO PHÒNG 103

- BỐ TRÍ THÊM HỆ THỐNG ĐÈN TRẦN, ĐIỀU HÒA KHÔNG KHÍ
- THÁO DỖ TOÀN BỘ HỆ THỐNG THẨM TRÁI NÉN
- LÀM MỚI NÉN PHÒNG HỢP BẰNG SÀN NHỰA GIẢ GỖ
- THÁO DỖ 01 MÀN HÌNH LED SAU ĐÓ ỐP GỖ ĐỤC LỖ TIÊU ÂM KÍCH THƯỚC TẮM 600X1200MM. TỔNG DIỆN TÍCH ỐP GỖ = 4.32 X 2 = 8.64M2

Bước thiết kế (STATUS)	
1	THIẾT KẾ SƠ BỘ (PRELIMINARY DESIGNED)
2	THIẾT KẾ CHI TIẾT (DETAILED DESIGN) <input checked="" type="checkbox"/>
3	HOÀN CÔNG (AS BUILT)
Chủ đầu tư: TRUNG TÂM PHỤC VỤ HÀNH CHÍNH CÔNG THÀNH PHỐ	
Công trình: CẢI TẠO, SỬA CHỮA ĐỂ BỔ TRÍ LÀM TRỤ SỞ LÀM VIỆC CỦA TRUNG TÂM PHỤC VỤ HÀNH CHÍNH CÔNG THÀNH PHỐ	
Địa Điểm XD : Phường Hồng Bàng, tp Hải Phòng	
Hạng mục :	
Giai đoạn	Thiết kế hồ sơ BVTC
Đơn vị tư vấn :	
CÔNG TY TNHH TƯ VẤN ĐẦU TƯ XÂY DỰNG VÀ THƯƠNG MẠI BG GROUP	
Địa chỉ: 71 Lý Quốc Sư - Phường Tân Hưng Thành Phố Hải Phòng	
Chủ nhiệm	LƯƠNG TRUNG NGHĨA <i>[Signature]</i>
Chủ trì	LƯƠNG TRUNG NGHĨA <i>[Signature]</i>
Thiết kế	NGUYỄN THỊ DUYEN <i>[Signature]</i>
Kiểm tra	LƯƠNG TRUNG NGHĨA <i>[Signature]</i>
Giám đốc	<i>[Signature]</i>
NGUYỄN QUÝ HÙNG	
Tên bản vẽ : MẶT BẰNG PHÒNG HỢP 102, 103	
Số hiệu bản vẽ:	Tỷ Lệ
CT-05	-
Số hợp đồng/2025/HDTV
Ngày hoàn thành :	Năm-2025

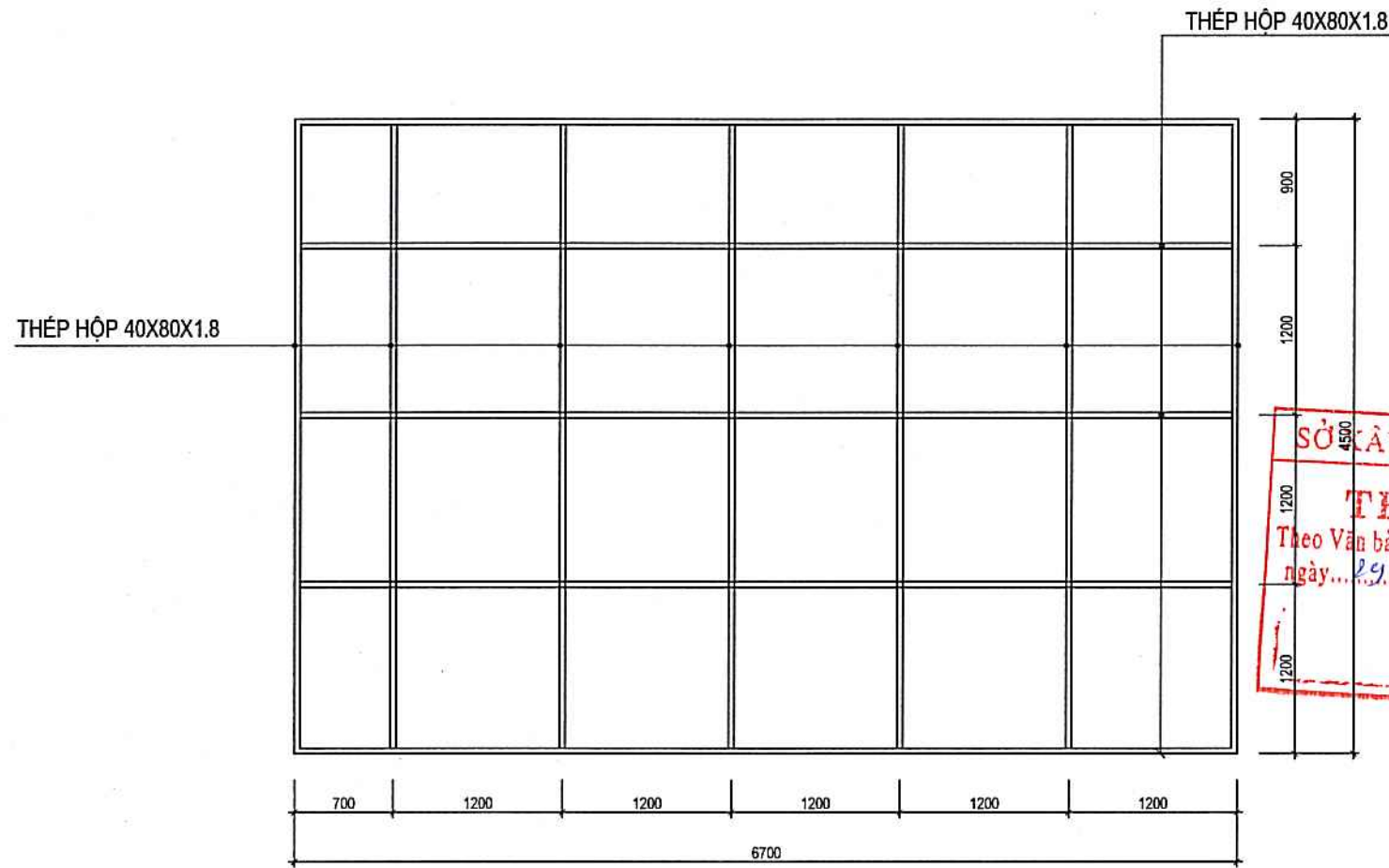

CHI TIẾT KHUNG VÁCH THẠCH CAO

GHI CHÚ:

- KHỐI LƯỢNG THÉP HỘP MẠ KẼM 40X80X1.8: L = 64.5M, M = 210.8KG (SỐ LƯỢNG: 02)

CÔNG TY TNHH THANG MÁY
VÀ THIẾT BỊ TITAN
THIẾT KẾ ĐÃ THẨM TRA
Theo bản thẩm tra số: 15/...
Ngày 15 tháng 10 năm 2025
hộ chủ trì thẩm tra: *Khánh*

SỞ XÂY DỰNG HẢI PHÒNG
THẨM ĐỊNH
Theo Văn bản số: 8910/...
ngày 29 tháng 10 năm 2025
Ký tên: *[Signature]*

Giám đốc:
CÔNG TY TNHH TƯ VẤN ĐẦU TƯ XÂY DỰNG VÀ THƯƠNG MẠI BG GROUP
[Signature]
NGUYỄN QUÝ HÙNG

Tên bản vẽ:
VÁCH THẠCH CAO

Số hiệu bản vẽ: **CT-06** Tỷ Lệ: -

Số hợp đồng:/2025/HĐTV

Ngày hoàn thành: Năm-2025

Bước thiết kế (STATUS)	
1	THIẾT KẾ SƠ BỘ (PRELIMINARY DESIGNED)
2	THIẾT KẾ CHI TIẾT (DETAILED DESIGN) V
3	HOÀN CÔNG (AS BUILT)

Chủ đầu tư:
**TRUNG TÂM PHỤC VỤ HÀNH CHÍNH
CÔNG THÀNH PHỐ**

Công trình:
**CẢI TẠO, SỬA CHỮA ĐỂ BỔ TRÍ LÀM
TRỤ SỞ LÀM VIỆC CỦA TRUNG TÂM
PHỤC VỤ HÀNH CHÍNH CÔNG
THÀNH PHỐ**

Địa Điểm XD :
Phường Hồng Bàng, tp Hải Phòng

Hạng mục :

Giai đoạn: Thiết kế hồ sơ BVTC

Đơn vị tư vấn :

**CÔNG TY TNHH TƯ VẤN ĐẦU TƯ
XÂY DỰNG VÀ THƯƠNG MẠI
BG GROUP**

Địa chỉ: 71 Lý Quốc Sư - Phường Tân Hưng
Thành Phố Hải Phòng

Chủ nhiệm	LƯƠNG TRUNG NGHĨA	<i>[Signature]</i>
Chủ trì	LƯƠNG TRUNG NGHĨA	<i>[Signature]</i>
Thiết kế	NGUYỄN THỊ DUYÊN	<i>[Signature]</i>
Kiểm tra	LƯƠNG TRUNG NGHĨA	<i>[Signature]</i>

PHẦN HIỆN TRẠNG ĐIỆN

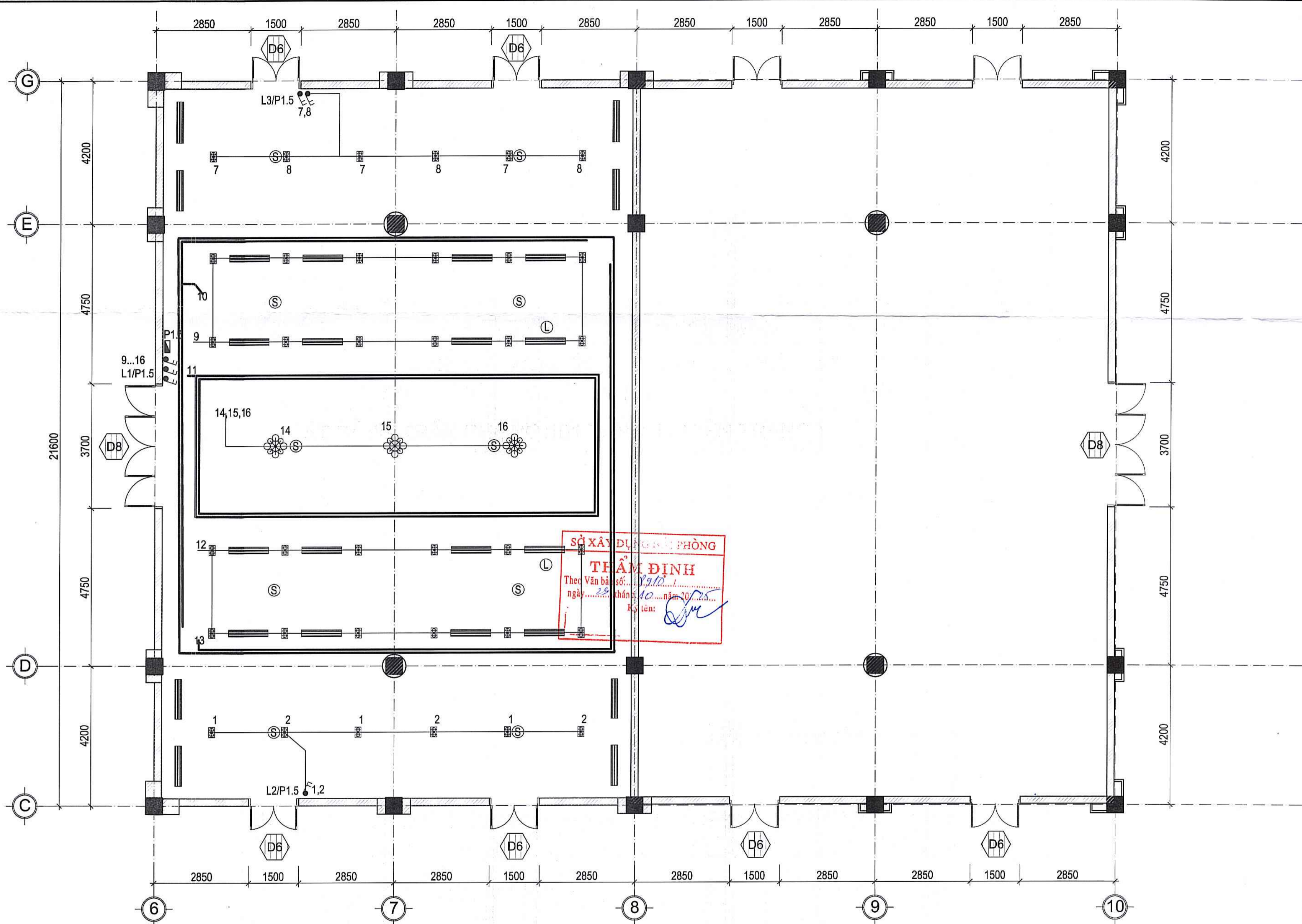

MẶT BẰNG TRẦN PHÒNG 101 TẦNG 1 (HIỆN TRẠNG)

KÍ HIỆU	THIẾT BỊ	SL
■	ĐÈN ĐÔI ẨM TRẦN	36
Ⓛ	LOA ẨM TRẦN	02
⊗	ĐÈN CHÙM	03
Ⓢ	ĐẦU BÁO CHÁY	10

KÍ HIỆU	THIẾT BỊ	SL
≡	CỬA GIÓ ĐIỀU HÒA	24

CÔNG TY TNHH THANG MÁY VÀ THIẾT BỊ TITAN
THIẾT KẾ ĐÃ THẨM TRA
 Theo bản thẩm tra số: 161/...
 Ngày: 17 tháng 10 năm 2025.
 Cán bộ chủ trì thẩm tra: ...

Bước thiết kế (STATUS)	
1	THIẾT KẾ SƠ BỘ (PRELIMINARY DESIGNED)
2	THIẾT KẾ CHI TIẾT (DETAILED DESIGN) <input checked="" type="checkbox"/>
3	HOÀN CÔNG (AS BUILT)

Chủ đầu tư:
TRUNG TÂM PHỤC VỤ HÀNH CHÍNH CÔNG THÀNH PHỐ

Công trình:
CẢI TẠO, SỬA CHỮA ĐỂ BỔ TRÍ LÀM TRỤ SỞ LÀM VIỆC CỦA TRUNG TÂM PHỤC VỤ HÀNH CHÍNH CÔNG THÀNH PHỐ

Địa Điểm XD :
 Phường Hồng Bàng, tp Hải Phòng

Hạng mục :

Giai đoạn | Thiết kế hồ sơ BVTC

Đơn vị tư vấn :
CÔNG TY TNHH TƯ VẤN ĐẦU TƯ XÂY DỰNG VÀ THƯƠNG MẠI BG GROUP

Địa chỉ: 71 Lý Quốc Sư - Phường Tân Hưng
 Thành Phố Hải Phòng

Chủ nhiệm:	LƯƠNG TRUNG NGHĨA	<i>Ngô</i>
Chủ trì:	BÙI VĂN HOAN	<i>Châu</i>
Thiết kế:	BÙI VĂN HOAN	<i>Châu</i>
Kiểm tra:	LƯƠNG TRUNG NGHĨA	<i>Ngô</i>

Giám đốc:

CÔNG TY TNHH TƯ VẤN ĐẦU TƯ XÂY DỰNG VÀ THƯƠNG MẠI BG GROUP
 NGUYỄN QUÝ HƯNG
 THÀNH PHỐ HẢI PHÒNG

Tên bản vẽ:
MẶT BẰNG TRẦN PHÒNG 101 HIỆN TRẠNG

Số hiệu bản vẽ:	Tỷ Lệ
HTĐ-01	-

Số hợp đồng:/2025/HĐTV

Ngày hoàn thành: Năm-2025

SƠ ĐỒ NGUYÊN LÝ TỬ ĐIỆN PHÒNG P1.1, P1.2

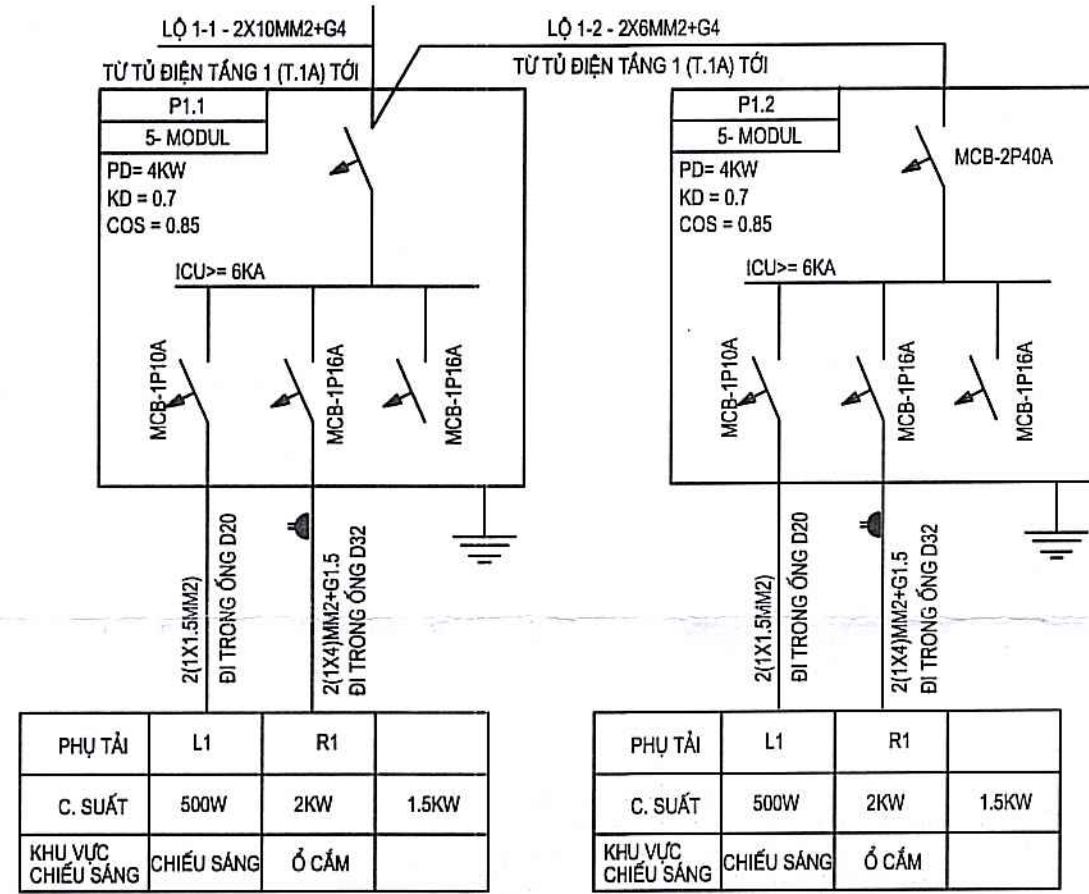

SƠ ĐỒ NGUYÊN LÝ TỬ CẤP ĐIỆN TỬ ĐIỆN PHÒNG P1.5

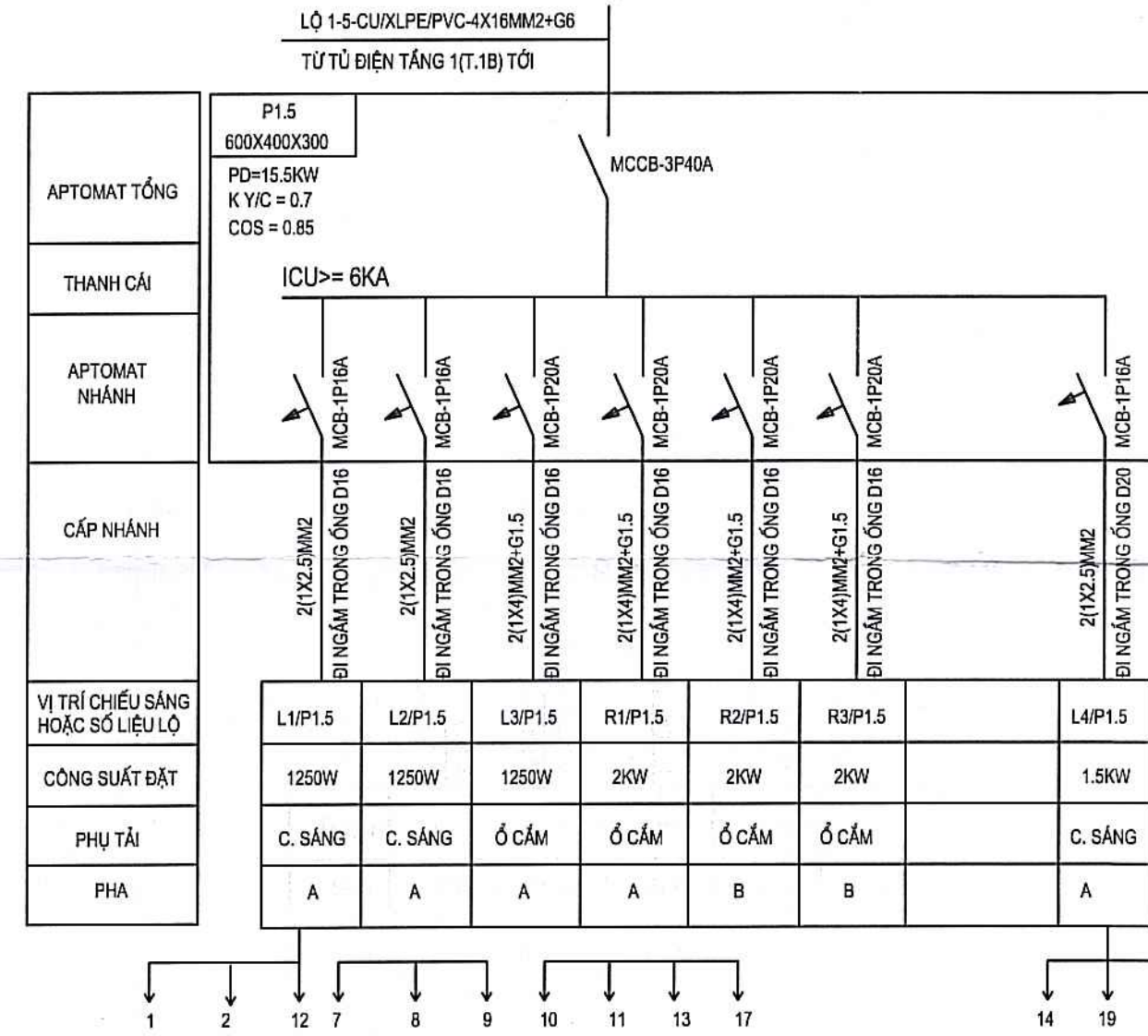

SƠ ĐỒ NGUYÊN LÝ TỬ CẤP ĐIỆN TỬ ĐIỆN PHÒNG P1.3

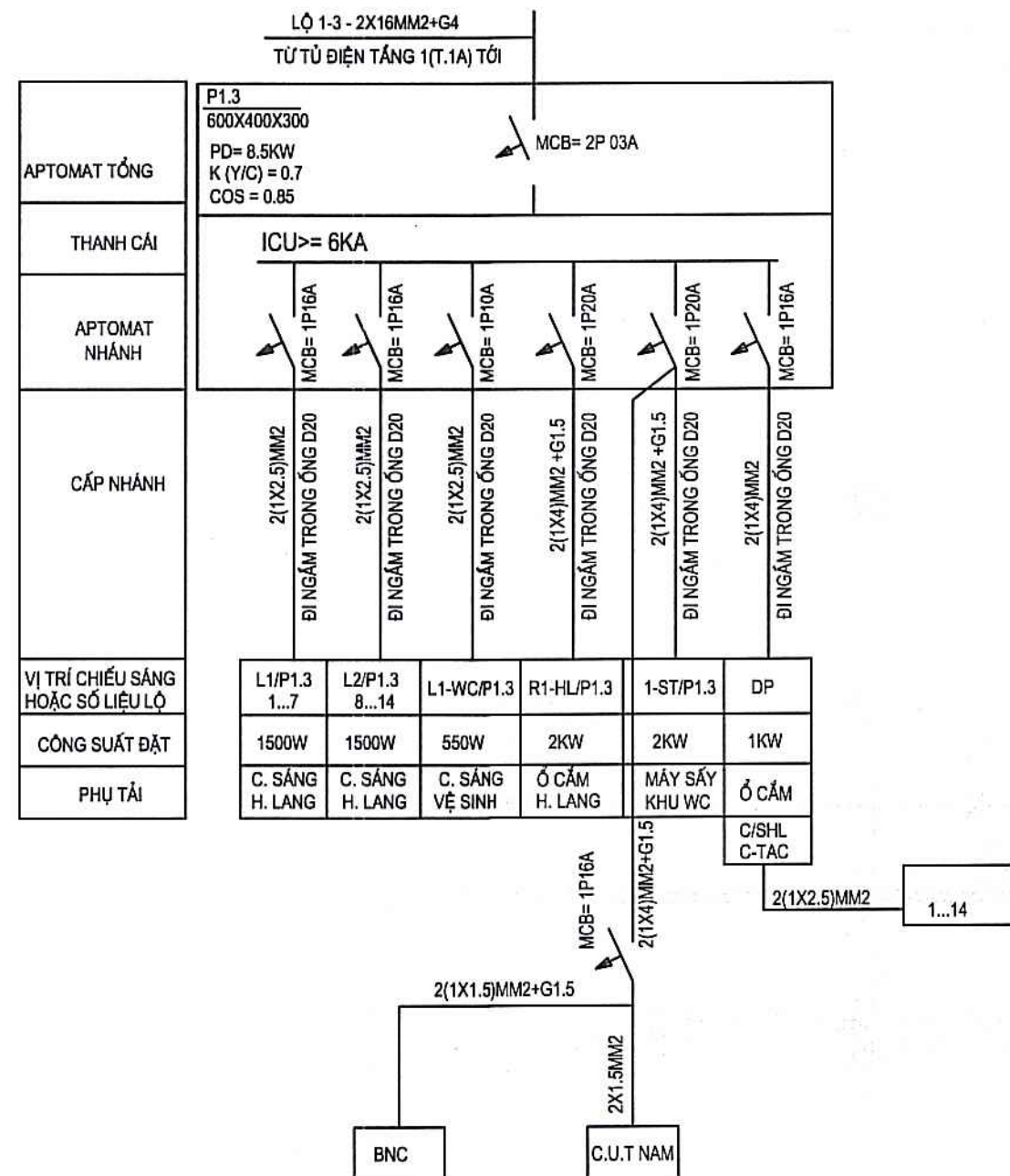

SƠ ĐỒ NGUYÊN LÝ TỬ ĐIỆN PHÒNG P1.6

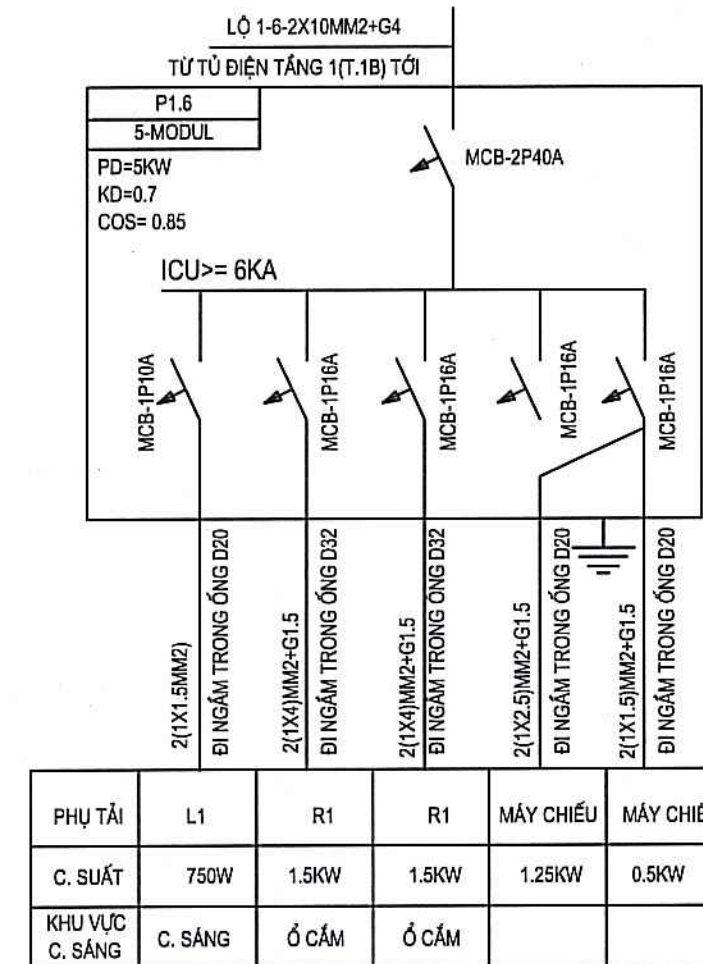

SỞ XÂY DỰNG HẢI PHÒNG
THẨM ĐỊNH
 Theo Văn bản số: 291/0...
 ngày: 29 tháng 10 năm 2025
 Ký tên: [Signature]

CÔNG TY TNHH THANG MÁY VÀ THIẾT BỊ TITAN
THIẾT KẾ ĐÃ THẨM TRA
 Theo bản thẩm tra số: 151...
 Ngày: 10 tháng 10 năm 2025
 Cán bộ chủ trì thẩm tra: [Signature]

Bước thiết kế (STATUS)	
1	THIẾT KẾ SƠ BỘ (PRELIMINARY DESIGNED)
2	THIẾT KẾ CHI TIẾT (DETAILED DESIGN) <input checked="" type="checkbox"/>
3	HOÀN CÔNG (AS BUILT)

Chủ đầu tư:
 TRUNG TÂM PHỤC VỤ HÀNH CHÍNH CÔNG THÀNH PHỐ

Công trình:
 CẢI TẠO, SỬA CHỮA ĐỂ BỔ TRÍ LÀM TRỤ SỞ LÀM VIỆC CỦA TRUNG TÂM PHỤC VỤ HÀNH CHÍNH CÔNG THÀNH PHỐ

Địa Điểm XD :
 Phường Hồng Bàng, tp Hải Phòng

Hạng mục :

Giai đoạn	Thiết kế hồ sơ BVTC

Đơn vị tư vấn :

CÔNG TY TNHH TƯ VẤN ĐẦU TƯ XÂY DỰNG VÀ THƯƠNG MẠI BG GROUP

Địa chỉ: 71 Lý Quốc Sư - Phường Tân Hưng - Thành Phố Hải Phòng

Chủ nhiệm	LƯƠNG TRUNG NGHĨA	[Signature]
Chủ trì	ĐUỘI VĂN HOAN	[Signature]
Thiết kế	ĐUỘI VĂN HOAN	[Signature]
Kiểm tra	LƯƠNG TRUNG NGHĨA	[Signature]

Giám đốc: [Signature]

CÔNG TY TNHH TƯ VẤN ĐẦU TƯ XÂY DỰNG VÀ THƯƠNG MẠI BG GROUP
 TRẦN PHƯƠNG NGUYỄN QUÝ HUNG

Tên bản vẽ :
SƠ ĐỒ NGUYÊN LÝ CẤP ĐIỆN

Số hiệu bản vẽ:	Tỷ Lệ
HTĐ-02	-

Số hợp đồng :/2025/HĐTV
 Ngày hoàn thành : Năm-2025

PHẦN CẢI TẠO ĐIỆN

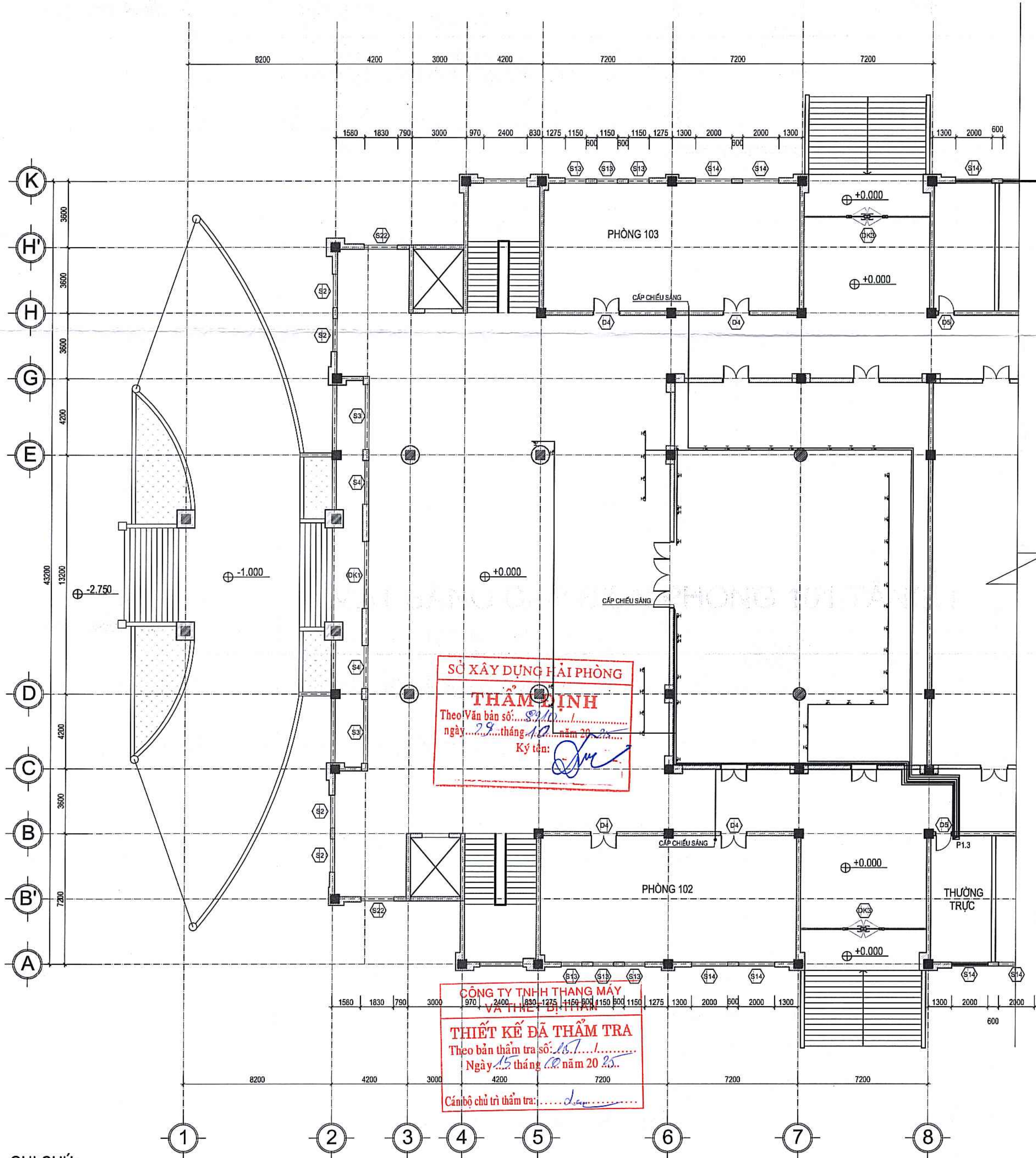

GHI CHÚ:

- Ổ CẮM ĐÓI:

- TỤ ĐIỆN

- DÂY CU/PVC 2X4MM2

MẶT BẰNG CẤP ĐIỆN PHÒNG 101 TẦNG 1

SỞ XÂY DỰNG HẢI PHÒNG
THẨM ĐỊNH
 Theo Văn bản số: 83/2024/VB-SXD
 ngày 29 tháng 10 năm 2024
 Ký tên:

CÔNG TY TNHH THANG MÁY
 VÀ THIẾT BỊ ĐIỆN
THIẾT KẾ ĐÃ THẨM TRA
 Theo bản thẩm tra số: 167/2024
 Ngày 15 tháng 08 năm 2024
 Cán bộ chủ trì thẩm tra:

Bước thiết kế (STATUS)	
1	THIẾT KẾ SƠ BỘ (PRELIMINARY DESIGN)
2	THIẾT KẾ CHI TIẾT (DETAILED DESIGN) <input checked="" type="checkbox"/>
3	HOÀN CÔNG (AS BUILT)
Chủ đầu tư: TRUNG TÂM PHỤC VỤ HÀNH CHÍNH CỘNG THÀNH PHỐ	
Công trình: CẢI TẠO, SỬA CHỮA ĐỂ BỔ TRÍ LÀM TRỤ SỞ LÀM VIỆC CỦA TRUNG TÂM PHỤC VỤ HÀNH CHÍNH CÔNG THÀNH PHỐ	
Địa Điểm XD: Phường Hồng Bàng, tp Hải Phòng	
Hạng mục:	
Giai đoạn	Thiết kế hồ sơ BVTC
Đơn vị tư vấn: CÔNG TY TNHH TƯ VẤN ĐẦU TƯ XÂY DỰNG VÀ THƯƠNG MẠI BG GROUP	
Địa chỉ: 71 Lý Quốc Sư - Phường Tân Hưng Thành Phố Hải Phòng	
Chủ nhiệm	LƯƠNG TRUNG NGHĨA
Chủ trì	BÙI VĂN HOAN
Thiết kế	BÙI VĂN HOAN
Kiểm tra	LƯƠNG TRUNG NGHĨA
Giám đốc: CÔNG TY TNHH TƯ VẤN ĐẦU TƯ XÂY DỰNG VÀ THƯƠNG MẠI BG GROUP	
Tên bản vẽ: MẶT BẰNG CẤP ĐIỆN TẦNG 1	
Số hiệu bản vẽ:	Tỷ Lệ
CEĐ-01	-
Số hợp đồng/2025/HDTV
Ngày hoàn thành:	Năm-2025

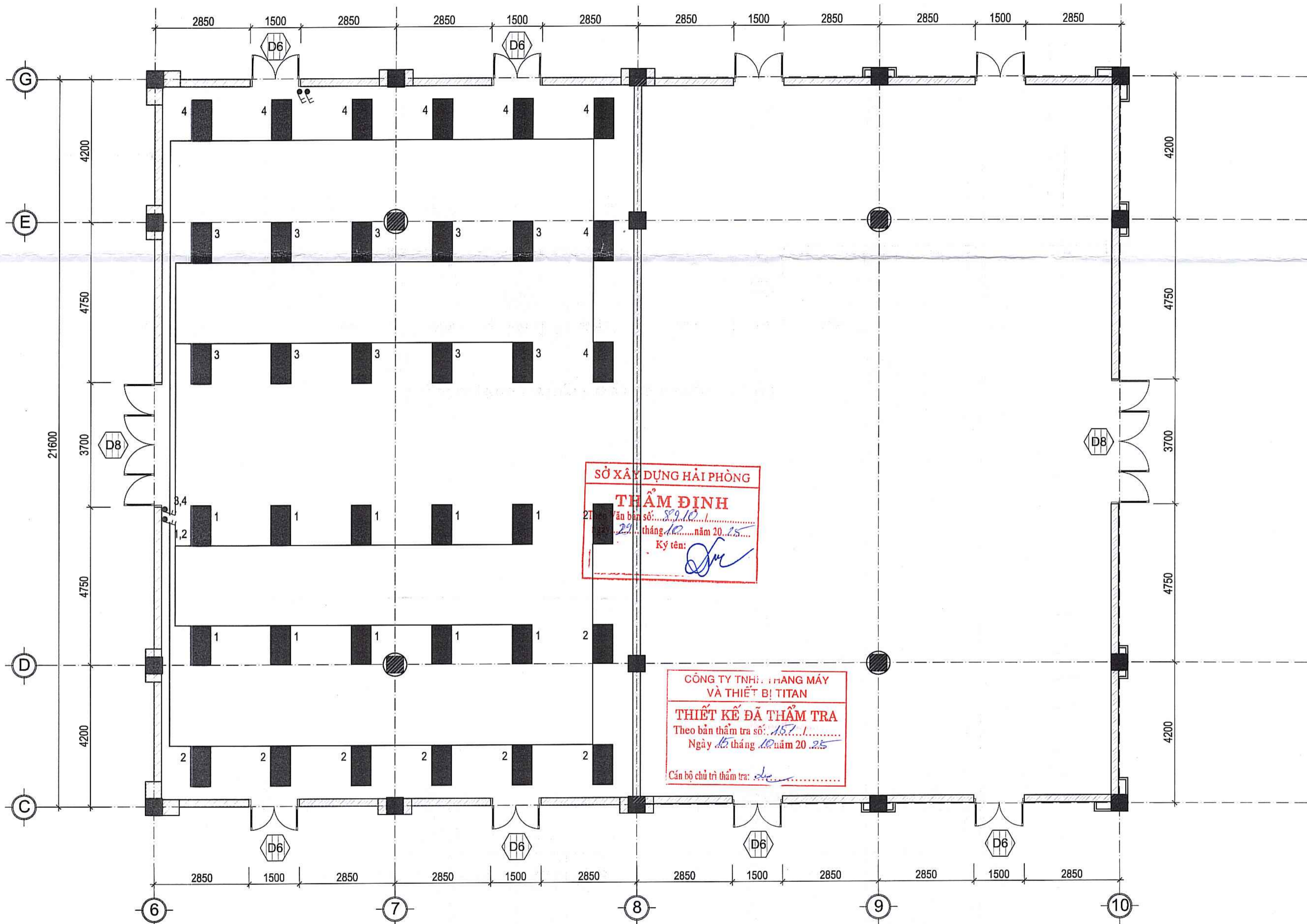

SỞ XÂY DỰNG HẢI PHÒNG
THẨM ĐỊNH
 Văn bản số: 89.10.1
 Ngày 29 tháng 10 năm 2025
 Ký tên: *[Signature]*

CÔNG TY TNHH SẢN XANG MÁY
 VÀ THIẾT BỊ TITAN
THIẾT KẾ ĐÃ THẨM TRA
 Theo bản thẩm tra số: 157.1
 Ngày 10 tháng 10 năm 2025
 Cán bộ chủ trì thẩm tra: *[Signature]*

MẶT BẰNG CHIẾU SÁNG PHÒNG 101

- ĐÈN LED PANEL 600X1200 - 100W
- CÔNG TẮC BÔI 1 CHIỀU

Bước thiết kế (STATUS)	
1 THIẾT KẾ SƠ BỘ (PRELIMINARY DESIGNED)	
2 THIẾT KẾ CHI TIẾT (DETAILED DESIGN)	V
3 HOÀN CÔNG (AS BUILT)	
Chủ đầu tư: TRUNG TÂM PHỤC VỤ HÀNH CHÍNH CÔNG THÀNH PHỐ	
Công trình: CẢI TẠO, SỬA CHỮA ĐỂ BỔ TRÍ LÀM TRỤ SỞ LÀM VIỆC CỦA TRUNG TÂM PHỤC VỤ HÀNH CHÍNH CÔNG THÀNH PHỐ	
Địa Điểm XD : Phường Hồng Bàng, Tp Hải Phòng	
Hạng mục :	
Giai đoạn	Thiết kế hồ sơ BVTC
Đơn vị tư vấn :	
CÔNG TY TNHH TƯ VẤN ĐẦU TƯ XÂY DỰNG VÀ THƯƠNG MẠI BG GROUP	
Địa chỉ: 71 Lý Quốc Sư - Phường Tân Hưng Thành Phố Hải Phòng	
Chủ nhiệm	LƯƠNG TRUNG NGHĨA <i>[Signature]</i>
Chủ trì	BÙI VĂN HOAN <i>[Signature]</i>
Thiết kế	BÙI VĂN HOAN <i>[Signature]</i>
Kiểm tra	LƯƠNG TRUNG NGHĨA <i>[Signature]</i>
Giám đốc:	
 CÔNG TY TNHH TƯ VẤN ĐẦU TƯ XÂY DỰNG VÀ THƯƠNG MẠI BG GROUP NGUYỄN QUAY HUNG Tên bản vẽ:	
MẶT BẰNG CHIẾU SÁNG PHÒNG HỢP 101	
Số hiệu bản vẽ:	Tỷ Lệ
CD-02	-
Số hợp đồng/2025/HDTV
Ngày hoàn thành :	Năm-2025

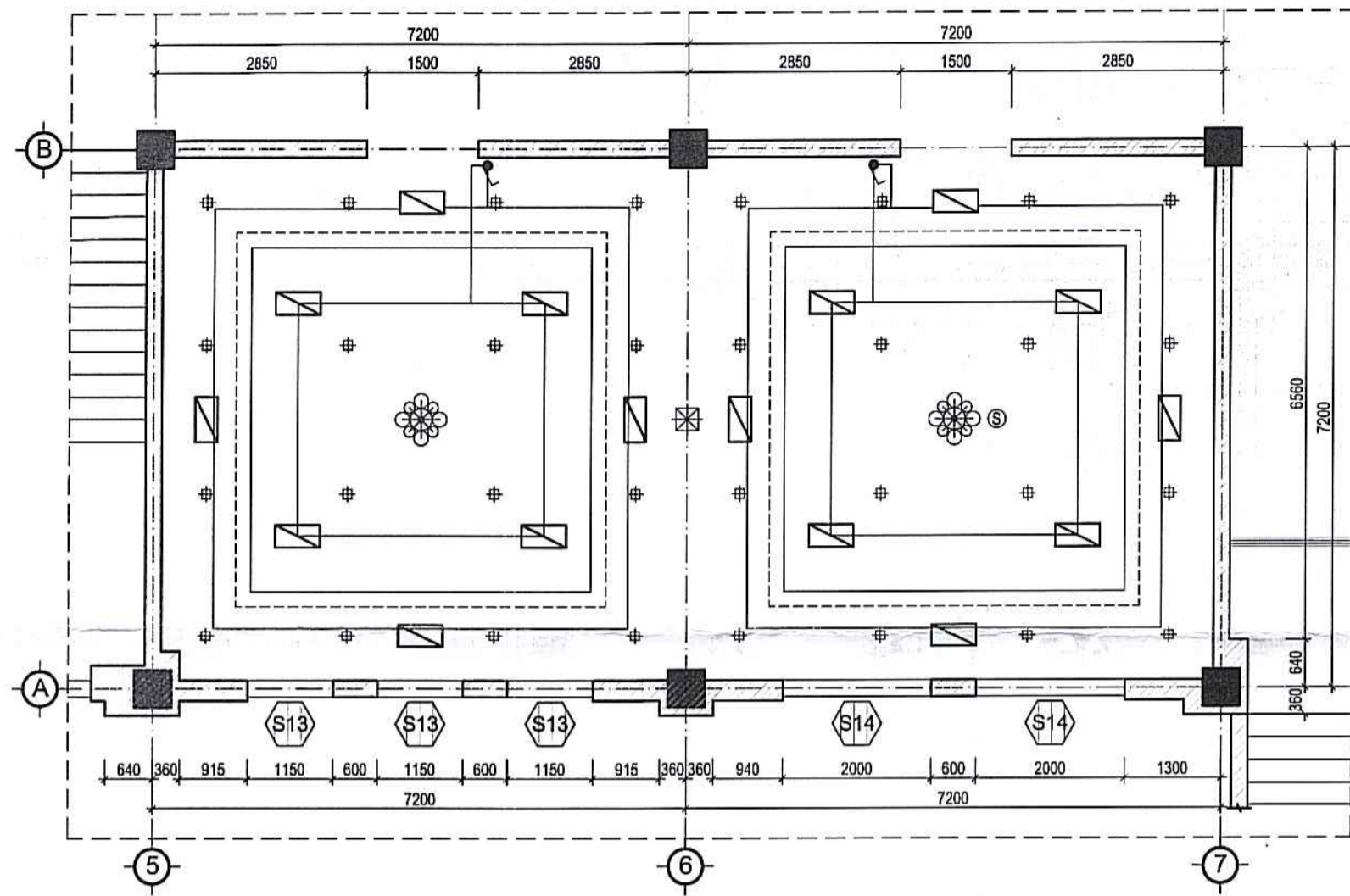

MẶT BẰNG TRẦN PHÒNG 102 (TẦNG 1)
(CẢI TẠO)

KÍ HIỆU
 ĐÈN LED PANEL 300X600 - 25W
 CÔNG TẮC ĐƠN

GHI CHÚ:
 - BỔ TRÍ THÊM HỆ THỐNG ĐÈN TRẦN

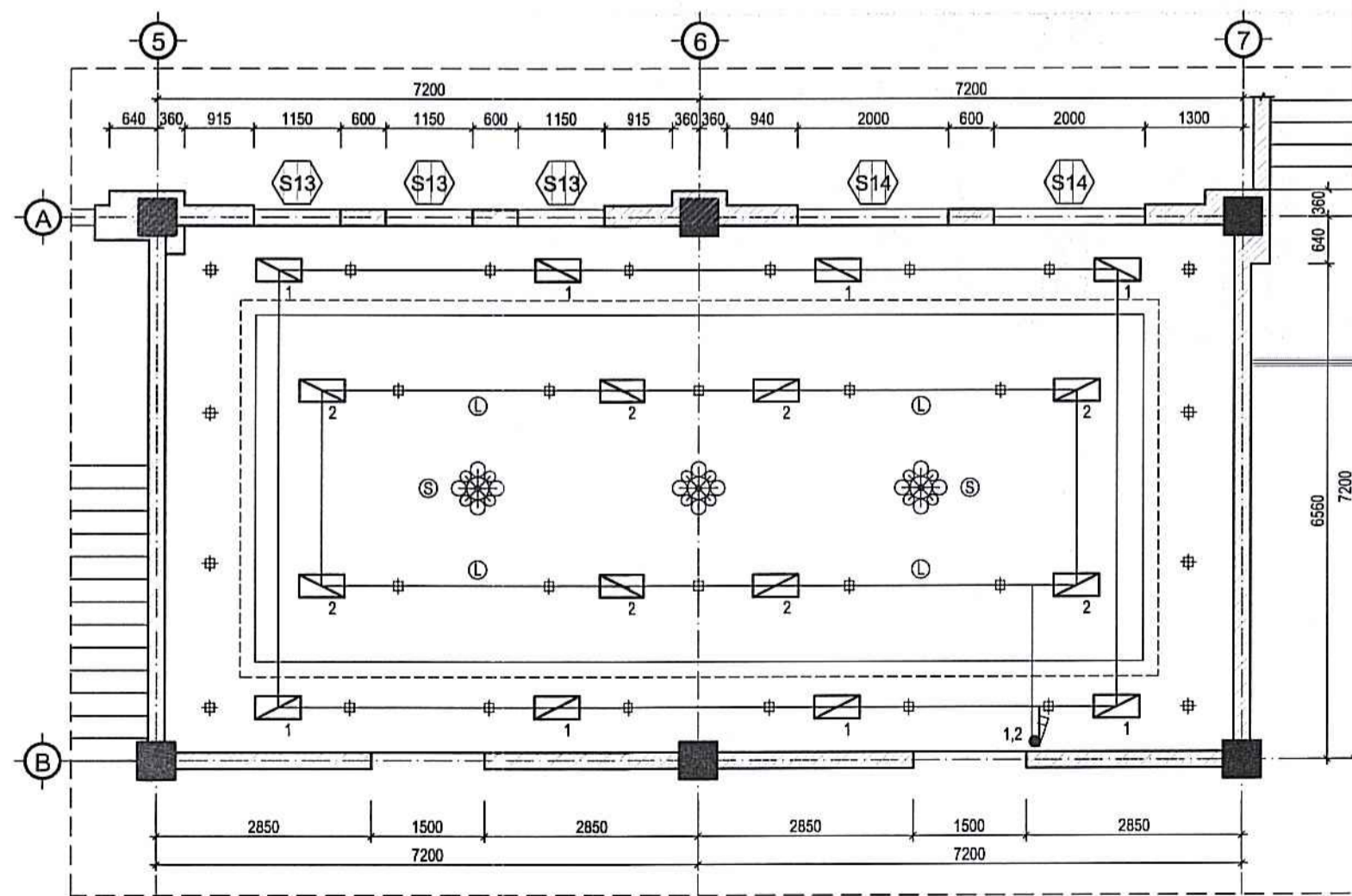

MẶT BẰNG PHÒNG 103 (TẦNG 1)
(CẢI TẠO)

KÍ HIỆU
 ĐÈN LED PANEL 300X600 - 25W
 CÔNG TẮC ĐÔI

GHI CHÚ:
 - BỔ TRÍ THÊM HỆ THỐNG ĐÈN TRẦN

SỞ XÂY DỰNG HÀI PHÒNG
THẨM ĐỊNH
 Theo Văn bản số: 8710...
 ngày 12 tháng 10 năm 2025
 Ký tên: *[Signature]*

CÔNG TY TNHH THANG MÁY VÀ THIẾT BỊ TITAN
THIẾT KẾ ĐÃ THẨM TRA
 Theo bản thẩm tra số: 157...
 Ngày 10 tháng 10 năm 2025
 Cán bộ chủ trì thẩm tra: *[Signature]*

BẢNG THỐNG KÊ VẬT TƯ

TT	KÝ HIỆU	TÊN VẬT TƯ THIẾT BỊ	ĐƠN VỊ	SỐ LƯỢNG
1		Ổ CẮM ĐÔI AM SÀN	CÁI	47
2		CÔNG TẮC ĐÔI	CÁI	03
3		CÔNG TẮC ĐƠN	CÁI	02
4		ĐÈN LED PANEL 300X600 - 25W	CÁI	32
5		ĐÈN LED PANEL 600X1200 - 100W	CÁI	36
6		DÂY CU/PVC (2X4)MM2	M	295
7		DÂY CU/PVC (2X2,5)MM2	M	360
8		ỐNG PVC D20	M	205
9		ỐNG PVC D16	M	300
10		APTOMAT 3 PHA 150A	CÁI	01
11		APTOMAT 1 PHA 50A	CÁI	06
12		TỦ ĐIỆN 4-8 MODULE	CÁI	01

Bước thiết kế (STATUS)

1	THIẾT KẾ SƠ BỘ (PRELIMINARY DESIGNED)	
2	THIẾT KẾ CHI TIẾT (DETAILED DESIGN)	V
3	HOÀN CÔNG (AS BUILT)	

Chủ đầu tư:
 TRUNG TÂM PHỤC VỤ HÀNH CHÍNH
 CÔNG THÀNH PHỐ

Công trình:
 CẢI TẠO, SỬA CHỮA ĐỂ BỔ TRÍ LÀM
 TRỤ SỞ LÀM VIỆC CỦA TRUNG TÂM
 PHỤC VỤ HÀNH CHÍNH CÔNG
 THÀNH PHỐ

Địa Điểm XD :
 Phường Hồng Bàng, tp Hải Phòng

Hạng mục :

Giai đoạn Thiết kế hồ sơ BVTC

Đơn vị tư vấn :

CÔNG TY TNHH TƯ VẤN ĐẦU TƯ
 XÂY DỰNG VÀ THƯƠNG MẠI
 BG GROUP

Địa chỉ: 71 Lý Quốc Sư - Phường Tân Hưng
 Thành Phố Hải Phòng

Chủ nhiệm	LƯƠNG TRUNG NGHĨA	<i>[Signature]</i>
Chủ trì	BÙI VĂN HOAN	<i>[Signature]</i>
Thiết kế	BÙI VĂN HOAN	<i>[Signature]</i>
Kiểm tra	LƯƠNG TRUNG NGHĨA	<i>[Signature]</i>

Giám đốc :

CÔNG TY TNHH TƯ VẤN ĐẦU TƯ XÂY DỰNG VÀ THƯƠNG MẠI BG GROUP
 NGUYỄN QUÝ HÙNG

Tên bản vẽ: MẶT BẰNG TRẦN PHÒNG HỢP 102, 103

MẶT BẰNG TRẦN
 PHÒNG HỢP 102, 103

Số hiệu bản vẽ: TỶ LỆ

CEĐ-03 -

Số hợp đồng: /2025/HDTV

Ngày hoàn thành: Năm-2025

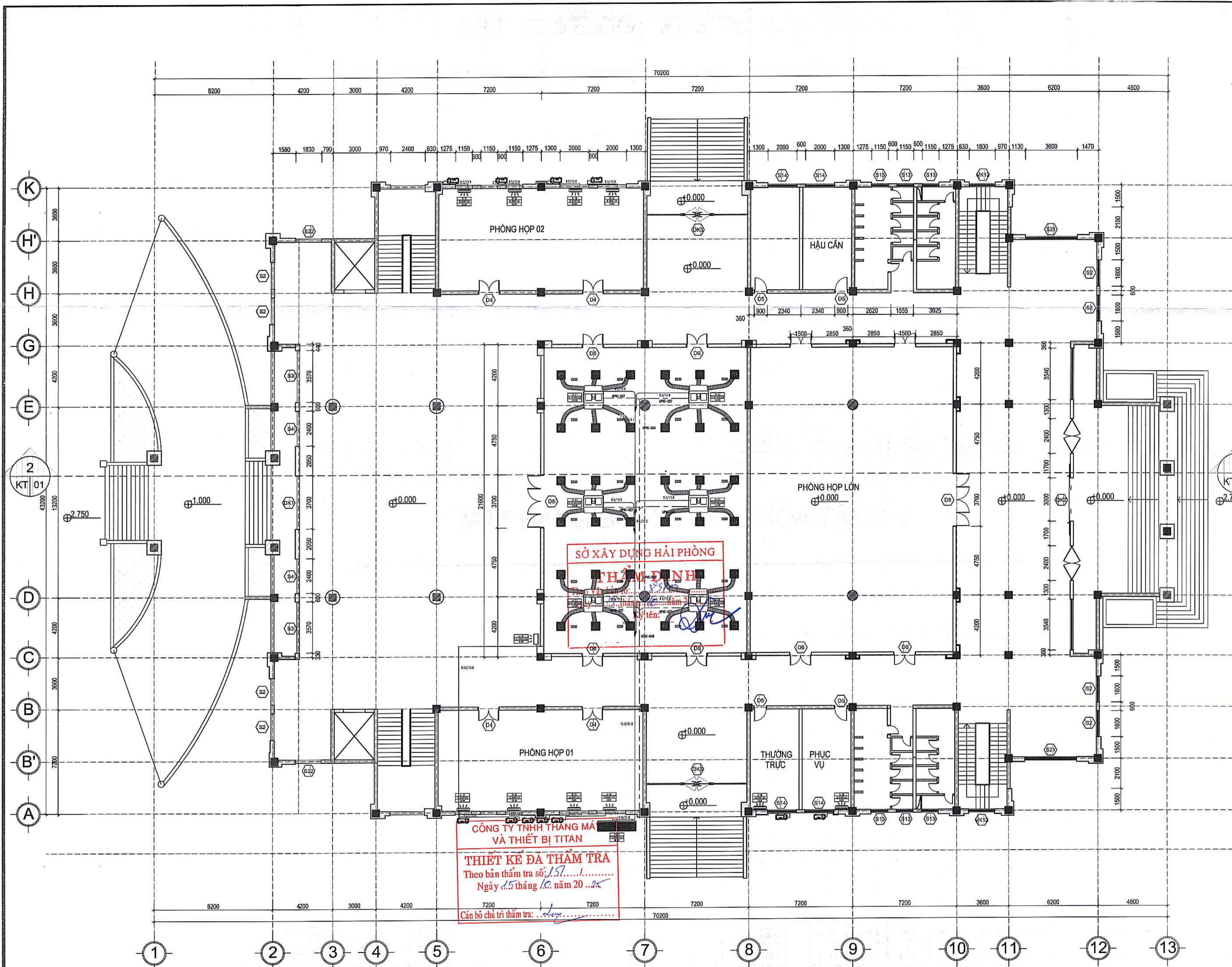

MẶT BẰNG BỐ TRÍ ĐIỀU HÒA TẦNG 1

CÔNG TY TNHH THĂNG MÃ
VÀ THIẾT BỊ TITAN
THIẾT KẾ ĐÃ THẨM TRA
Theo bản thẩm tra số: 157.../...
Ngày 15 tháng 10 năm 20...
Cán bộ chủ trì thẩm tra: ...

Bước thiết kế (STATUS)	
1 THIẾT KẾ SƠ BỘ (PRELIMINARY DESIGNED)	
2 THIẾT KẾ CHI TIẾT (DETAILED DESIGN)	V
3 HOÀN CÔNG (AS BUILT)	
Chủ đầu tư: TRUNG TÂM PHỤC VỤ HÀNH CHÍNH CÔNG THÀNH PHỐ	
Công trình: CẢI TẠO, SỬA CHỮA ĐỂ BỔ TRÍ LÀM TRỤ SỞ LÀM VIỆC CỦA TRUNG TÂM PHỤC VỤ HÀNH CHÍNH CÔNG THÀNH PHỐ	
Địa Điểm XD : Phường Hồng Bàng, tp Hải Phòng	
Hạng mục :	
Giai đoạn	Thiết kế hồ sơ BVTC
Đơn vị tư vấn :	
CÔNG TY TNHH TƯ VẤN ĐẦU TƯ XÂY DỰNG VÀ THƯƠNG MẠI BG GROUP	
Địa chỉ: 71 Lý Quốc Sư - Phường Tân Hưng Thành Phố Hải Phòng	
Chủ nhiệm	LƯƠNG TRUNG NGHĨA
Chủ trì	BÙI VĂN HOAN
Thiết kế	BÙI VĂN HOAN
Kiểm tra	LƯƠNG TRUNG NGHĨA
Giám đốc:	
Tên bản vẽ :	
MẶT BẰNG ĐIỀU HÒA	
Số hiệu bản vẽ:	Tỷ Lệ
ĐH-01	-
Số hợp đồng/2025/HDTV
Ngày hoàn thành :	Năm-2025

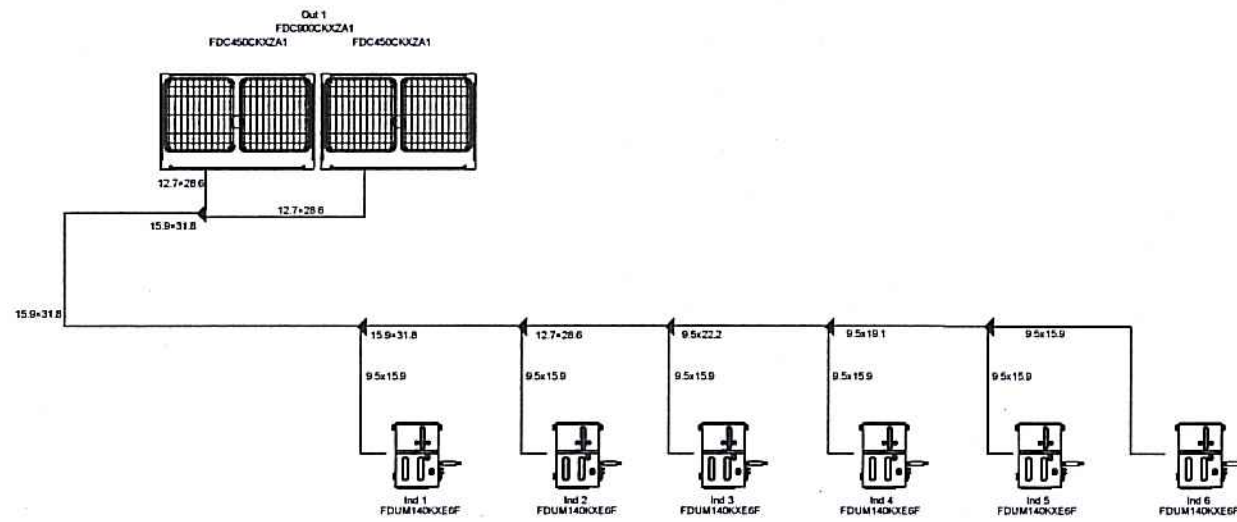

Sơ đồ nguyên lý ống gas

SỞ XÂY DỰNG HÀI PHÒNG
THẨM ĐỊNH
 Theo Văn bản số: 8910/.....
 ngày 29 tháng 10 năm 2025
 Ký tên: *[Signature]*

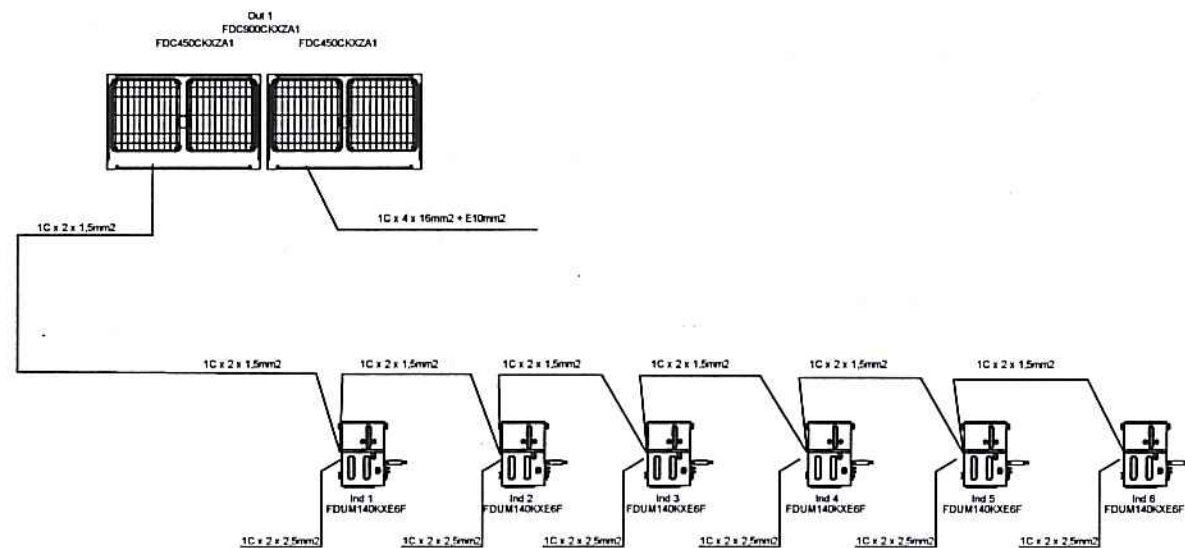

Sơ đồ nguyên lý dây điều khiển

CÔNG TY TNHH THANG MÁY VÀ THIẾT BỊ TITAN
THIẾT KẾ ĐÃ THẨM TRA
 Theo bản thẩm tra số: 157/.....
 Ngày 15 tháng 10 năm 2025
 Cán bộ chủ trì thẩm tra: *[Signature]*

CÔNG TY TNHH TƯ VẤN ĐẦU TƯ VÀ THƯƠNG MẠI BG GROUP
NGUYỄN QUÝ HÙNG
 Tên bản vẽ: *[Signature]*

Bước thiết kế (STATUS)	
1	THIẾT KẾ SƠ BỘ (PRELIMINARY DESIGNED)
2	THIẾT KẾ CHI TIẾT (DETAILED DESIGN) V
3	HOÀN CÔNG (AS BUILT)
Chủ đầu tư: TRUNG TÂM PHỤC VỤ HÀNH CHÍNH CÔNG THÀNH PHỐ	
Công trình: CẢI TẠO, SỬA CHỮA ĐỂ BỐ TRÍ LÀM TRỤ SỞ LÀM VIỆC CỦA TRUNG TÂM PHỤC VỤ HÀNH CHÍNH CÔNG THÀNH PHỐ	
Địa Điểm XD : Phường Hồng Bàng, tp Hải Phòng	
Hạng mục :	
Giai đoạn	Thiết kế hồ sơ BVTC
Đơn vị tư vấn : CÔNG TY TNHH TƯ VẤN ĐẦU TƯ XÂY DỰNG VÀ THƯƠNG MẠI BG GROUP	
Địa chỉ: 71 Lý Quốc Sư - Phường Tân Hưng Thành Phố Hải Phòng	
Chủ nhiệm	LƯƠNG TRUNG NGHĨA <i>[Signature]</i>
Chủ trì	BÙI VĂN HOAN <i>[Signature]</i>
Thiết kế	BÙI VĂN HOAN <i>[Signature]</i>
Kiểm tra	LƯƠNG TRUNG NGHĨA <i>[Signature]</i>
Giám đốc :	
SƠ ĐỒ NGUYÊN LÝ	
Số hiệu bản vẽ:	Tỷ Lệ
DH-02	-
Số hợp đồng/2025/HĐTV
Ngày hoàn thành : Năm-2025	

BẢNG TỔNG HỢP THIẾT BỊ ĐIỀU HÒA KHÔNG KHÍ

STT	Nội dung	Đơn vị	Khối Lượng	Ghi chú
I. Thiết bị điều hòa Mitsubishi Heavy				
Dàn nóng điều hòa trung tâm Mitsubishi Heavy, Inverter				
1	Dàn nóng 1 chiều 32 HP - Công suất lạnh: 90 kw - Công suất điện: 27.96 kw (3ph/380v/50hz)	Bộ	1	
Dàn lạnh điều hòa trung tâm Mitsubishi Heavy, Inverter				
2	Dàn lạnh âm trần nổi ống gió - CSL: 14,0KW, 1P, 220V, 50HZ	Dàn	6	
Điều khiển				
3	Điều khiển gắn tường nổi dây	Cái	6	
Bộ chia ga				
4	Bộ chia ga dàn nóng	bộ	1	
5	Bộ chia ga dàn lạnh	bộ	5	
Điều hòa cục bộ treo tường				
6	Điều hòa cục bộ loại treo tường, 1 chiều, inverter - CSL: 5.6 KW - 18.000BTU/H, 1P, 220V, 50HZ	Bộ	10	
Điều hòa cục bộ loại đặt sàn (điều hòa tủ đứng)				
7	Điều hòa cục bộ loại đặt sàn 1 chiều lạnh CSL: 14 KW - 50.000BTU/H, 3P, 380V, 50HZ	Bộ	1	

STT	Danh mục công tác	Đơn vị	Khối lượng toàn bộ
Phần tháo dỡ:			
1	Tháo dỡ Dàn nóng máy điều hòa trung tâm Công suất: 68KW	tổ	1,00
2	Tháo dỡ Dàn nóng máy điều hòa trung tâm Công suất: 36,9KW	tổ	1,00
3	Tháo dỡ Dàn lạnh điều hòa trung tâm âm trần nổi ống gió Công suất: 79.000BTU/H	dàn	4,00
4	Tháo dỡ Dàn lạnh điều hòa trung tâm treo tường Công suất: 19.900BTU/H	cái	8,00
5	Tháo dỡ Ống tiêu âm 1200x300	m	6,00
6	Tháo dỡ Ống gió lạnh 600x250	m	13,20
7	Tháo dỡ Ống gió lạnh 400x250	m	8,80
8	Tháo dỡ cửa gió điều hòa	cái	4,00
9	Tháo dỡ Ống gió mềm D250	m	24,00
10	Tháo dỡ ống đồng D34,9/15,9	100m	0,17
11	Tháo dỡ ống đồng D25,4/12,7	100m	0,47
12	Tháo ống thoát nước ngưng	100m	0,63
13	Tháo dỡ máy điều hoà cục bộ bằng thủ công	cái	1,00
14	Cầu hạ dàn nóng trên mái xuống	ca	1,00

STT	Danh mục công tác	Đơn vị	Khối lượng toàn bộ
Phần lắp mới điều hòa:			
15	Lắp đặt điều hòa âm trần	máy	6,00
16	Lắp đặt máy điều hoà 2 cục - Loại máy Treo tường	máy	10,00
Phần ống:			
17	Ống đồng D6.35 độ dày 0.71mm	100m	0,82
18	Ống đồng D9.5 độ dày 0.71mm	100m	0,84
19	Ống đồng D12.7 độ dày 0.81mm	100m	0,91
20	Ống đồng D15.9 độ dày 0.81mm	100m	0,98
21	Ống đồng D19.1 độ dày 0.81mm	100m	1,05
22	Ống đồng D22.2 độ dày 1.0mm	100m	0,02
23	Ống đồng D28.6 độ dày 1.0mm	100m	0,07
24	Ống đồng D31.8 độ dày 1.2mm	100m	0,30
25	Bảo ôn D6 x 19mm	100m	0,82
26	Bảo ôn D10 x 19mm	100m	0,84
27	Bảo ôn D13 x 19mm	100m	0,91
28	Bảo ôn D16 x 19mm	100m	0,98
29	Bảo ôn D19 x 19mm	100m	0,10
30	Bảo ôn D22 x 19mm	100m	0,02
31	Bảo ôn D28 x 19mm	100m	0,07
32	Bảo ôn D32 x 19mm	100m	0,30
33	Ống nước PVC D27	100m	0,42
34	Ống nước PVC D34	100m	0,10
35	Ống nước PVC D42	100m	0,10
36	Ống nước PVC D48	100m	0,30
37	Bảo ôn ống nước D 28 x 13mm	100m	0,42
38	Bảo ôn ống nước D 35 x 13mm	100m	0,10
39	Bảo ôn ống nước D 42 x 13mm	100m	0,10
40	Bảo ôn ống nước D 48 x 13mm	100m	0,30
41	Lắp đặt dây dẫn 2 ruột 2,5mm ²	m	372,00
42	Lắp đặt dây dẫn 2 ruột 1,5mm ²	m	312,00
43	Lắp đặt dây dẫn 2 ruột 0,75mm ²	m	120,00
44	Cáp Cu/XLPE/PVC 4x2,5mm ²	m	60,00
45	Dây tiếp địa 1x16mm ² Cadisun	m	60,00
46	Cáp Cu/XLPE/PVC 4x6mm ²	m	60,00
47	Dây tiếp địa 1x2,5mm ² Cadisun	m	60,00
48	Hộp góp gió đầu dàn lạnh bọc xốp dây 20mm	cái	12,00
49	Hộp cửa gió 600 x 600 bọc xốp dây 15mm	cái	36,00
50	Cửa gió khuếch tán 600 x 600mm	cái	18,00
51	Cửa gió hồi 600 x 600mm	cái	18,00
52	Lưới lọc bụi cửa hồi 600x600	cái	32,00
53	Ống gió mềm có bảo ôn D250	m	276,00
54	Tủ điện tổng cấp nguồn cho điều hòa (vô tủ, aptomat, thanh cái ...)	tủ	1,00

SỞ XÂY DỰNG HẢI PHÒNG
THẨM ĐỊNH
Theo Văn bản số: 100/2025/ST-XP ngày 22 tháng 10 năm 2025
Ký tên: [Signature]

CÔNG TY TNHH THANG MÁY VÀ THIẾT BỊ TITAN
THIẾT KẾ ĐÃ THẨM TRA
Theo bản thẩm tra số: 157/2025/ST-XP ngày 15 tháng 10 năm 2025
Chức vụ: Chủ trì thẩm tra: [Signature]

Bước thiết kế (STATUS)	
1	THIẾT KẾ SƠ BỘ (PRELIMINARY DESIGNED)
2	THIẾT KẾ CHI TIẾT (DETAILED DESIGN) V
3	HOÀN CÔNG (AS BUILT)
Chủ đầu tư: TRUNG TÂM PHỤC VỤ HÀNH CHÍNH CÔNG THÀNH PHỐ	
Công trình: CẢI TẠO, SỬA CHỮA ĐỂ BỔ TRÍ LÀM TRỤ SỞ LÀM VIỆC CỦA TRUNG TÂM PHỤC VỤ HÀNH CHÍNH CÔNG THÀNH PHỐ	
Địa Điểm XD : Phường Hồng Bàng, tp Hải Phòng	
Hạng mục :	
Giai đoạn	Thiết kế hồ sơ BVTC
Đơn vị tư vấn :	
CÔNG TY TNHH TƯ VẤN ĐẦU TƯ XÂY DỰNG VÀ THƯƠNG MẠI BG GROUP	
Địa chỉ: 71 Lý Quốc Sư - Phường Tân Hưng Thành Phố Hải Phòng	
Chủ nhiệm	LƯƠNG TRUNG NGHĨA [Signature]
Chủ trì	BUI VĂN HOAN [Signature]
Thiết kế	BUI VĂN HOAN [Signature]
Kiểm tra	LƯƠNG TRUNG NGHĨA [Signature]
Giám đốc :	
 NGUYỄN QUÝ HÙNG Trưởng ban	
BẢNG KHỐI LƯỢNG	
Số hiệu bản vẽ:	Tỷ Lệ
ĐH-03	-
Số hợp đồng/2025/HĐTV
Ngày hoàn thành :	Năm-2025

PHẦN CÔNG NGHỆ THÔNG TIN

MẶT BẰNG BỐ TRÍ CAMERA

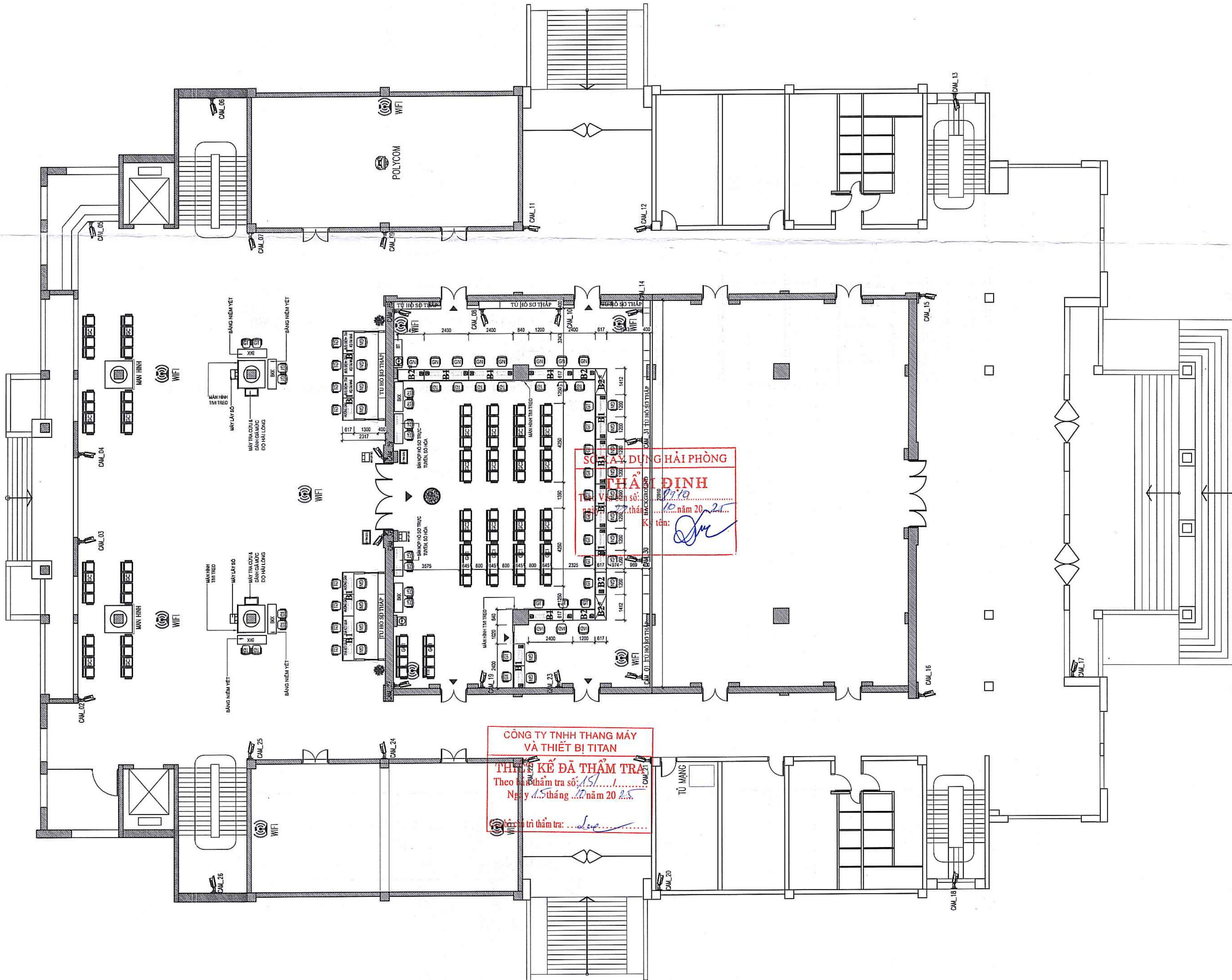

SỞ XÂY DỰNG HẢI PHÒNG
PHẠM ĐỊNH
 TÊN VÀ CHỨC VỤ: ...
 SỐ: ...
 NGÀY: ... tháng ... năm 20...
 TÊN: ...

CÔNG TY TNHH THANG MÁY VÀ THIẾT BỊ TITAN
THIẾT KẾ ĐÃ THẨM TRA
 Theo hồ sơ thẩm tra số: ...
 Ngày: ... tháng ... năm 20...
 Vị trí thẩm tra: ...

Bước thiết kế (STATUS)	
1	THIẾT KẾ SƠ BỘ (PRELIMINARY DESIGNED)
2	THIẾT KẾ CHI TIẾT (DETAILED DESIGN) <input checked="" type="checkbox"/>
3	HOÀN CÔNG (AS BUILT)
Chủ đầu tư: TRUNG TÂM PHỤC VỤ HÀNH CHÍNH CÔNG THÀNH PHỐ	
Công trình: CẢI TẠO, SỬA CHỮA ĐỂ BỐ TRÍ LÀM TRỤ SỞ LÀM VIỆC CỦA TRUNG TÂM PHỤC VỤ HÀNH CHÍNH CÔNG THÀNH PHỐ	
Địa Điểm XD : Phường Hồng Bàng, tp Hải Phòng	
Hạng mục :	
Giai đoạn	Thiết kế hồ sơ BVTC
Đơn vị tư vấn : CÔNG TY TNHH TƯ VẤN ĐẦU TƯ XÂY DỰNG VÀ THƯƠNG MẠI BG GROUP	
Địa chỉ: 71 Lý Quốc Sư - Phường Tân Hưng Thành Phố Hải Phòng	
Chủ nhiệm	LƯƠNG TRUNG NGHĨA <i>Nghe</i>
Chủ trì	BUI VĂN HOAN <i>Choi</i>
Thiết kế	BUI VĂN HOAN <i>Choi</i>
Kiểm tra	LƯƠNG TRUNG NGHĨA <i>Nghe</i>
Giám đốc :	
 NGUYỄN QUÝ HÙNG Tên bản vẽ:	
MẶT BẰNG BỐ TRÍ CAMERA	
Số hiệu bản vẽ:	Tỷ Lệ
CAM-01	-
Số hợp đồng/2025/HDTV
Ngày hoàn thành :	Năm-2025

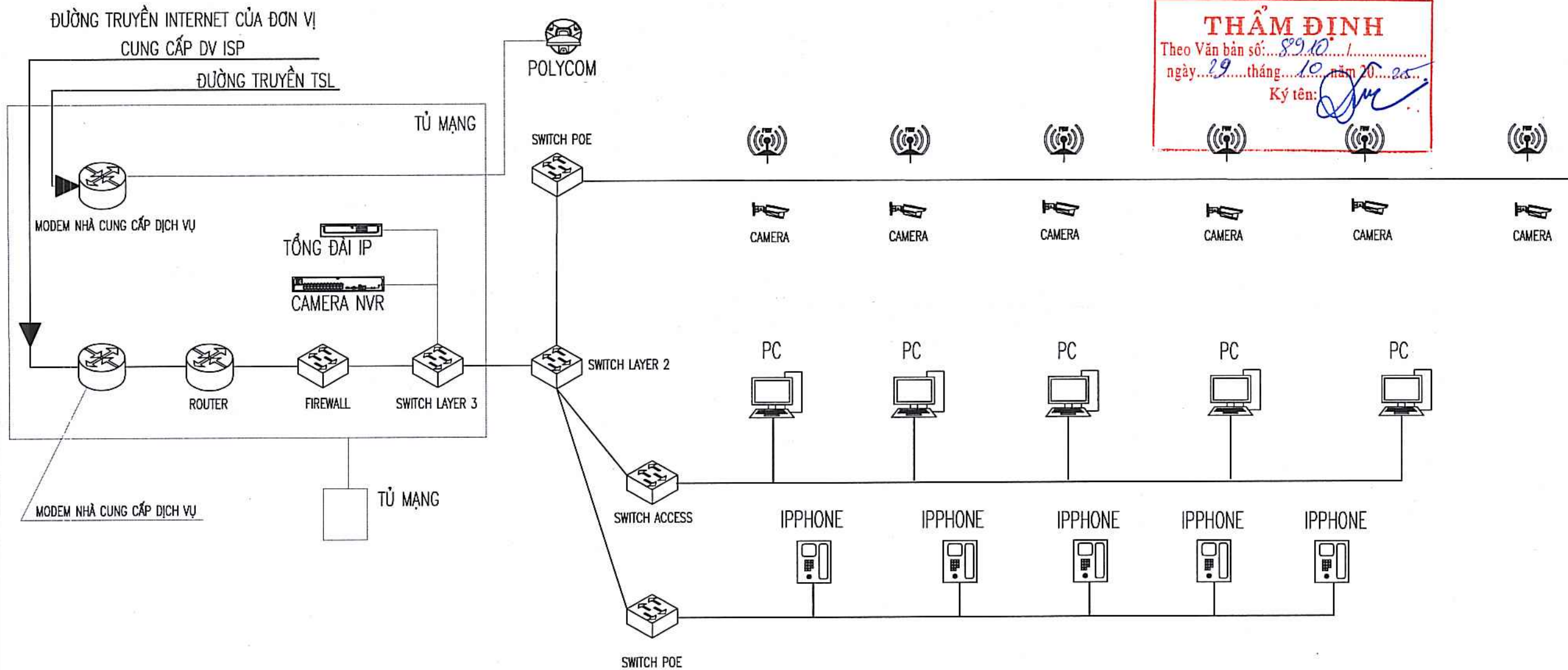

SỞ XÂY DỰNG HÀI PHÒNG
THẨM ĐỊNH
 Theo Văn bản số: 89.10/...
 ngày 29 tháng 10 năm 2025
 Ký tên: *[Signature]*

AP WIFI	09
IP CAMERA	32
IP PHONE	22
MÁY KIOS LẬY SỐ	02
MÁY KIOS TRA CỨU DỊCH VỤ CÔNG	02
MÀN HÌNH HIỂN THỊ SỐ	04

CÔNG TY TNHH THANG MÁY VÀ THIẾT BỊ TITAN
THIẾT KẾ ĐÃ THẨM TRA
 Theo bản thẩm tra số: 157/...
 Ngày 15 tháng 10 năm 2025
 Cán bộ chủ trì thẩm tra: *[Signature]*

CÔNG TY TNHH TƯ VẤN ĐẦU TƯ XÂY DỰNG VÀ THƯƠNG MẠI BG GROUP
 NGUYỄN QUÝ HÙNG
 Tên bản vẽ: *[Signature]*

Bước thiết kế (STATUS)	
1	THIẾT KẾ SƠ BỘ (PRELIMINARY DESIGNED)
2	THIẾT KẾ CHI TIẾT (DETAILED DESIGN) <input checked="" type="checkbox"/>
3	HOÀN CÔNG (AS BUILT)
Chủ đầu tư: TRUNG TÂM PHỤC VỤ HÀNH CHÍNH CÔNG THÀNH PHỐ	
Công trình: CẢI TẠO, SỬA CHỮA ĐỂ BỔ TRÍ LÀM TRỤ SỞ LÀM VIỆC CỦA TRUNG TÂM PHỤC VỤ HÀNH CHÍNH CÔNG THÀNH PHỐ	
Địa Điểm XD: Phường Hồng Bàng, tp Hải Phòng	
Hạng mục:	
Giai đoạn	Thiết kế hồ sơ BVTC
Đơn vị tư vấn: CÔNG TY TNHH TƯ VẤN ĐẦU TƯ XÂY DỰNG VÀ THƯƠNG MẠI BG GROUP	
Địa chỉ: 71 Lý Quốc Sư - Phường Tân Hưng Thành Phố Hải Phòng	
Chủ nhiệm	LƯƠNG TRUNG NGHĨA <i>[Signature]</i>
Chủ trì	BÙI VĂN HOAN <i>[Signature]</i>
Thiết kế	BÙI VĂN HOAN <i>[Signature]</i>
Kiểm tra	LƯƠNG TRUNG NGHĨA <i>[Signature]</i>
Giám đốc:	
SƠ ĐỒ NGUYÊN LÝ	
Số hiệu bản vẽ: CAM-02	Tỷ Lệ -
Số hợp đồng/2025/HĐTV	
Ngày hoàn thành: Năm-2025	

PHẦN BẢN VẼ NỘI THẤT

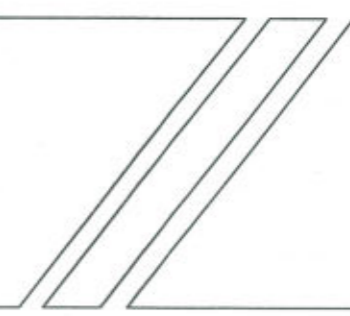

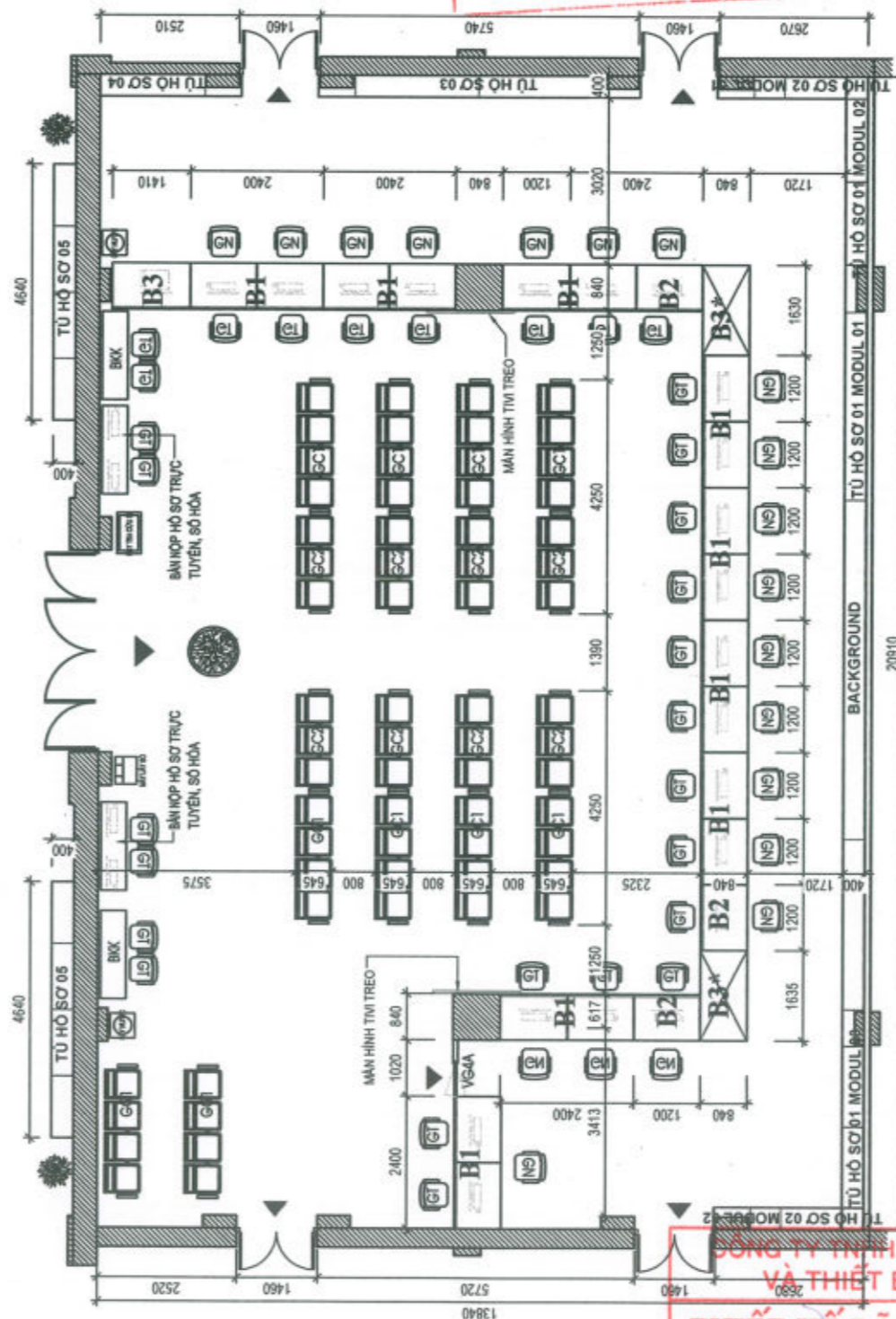
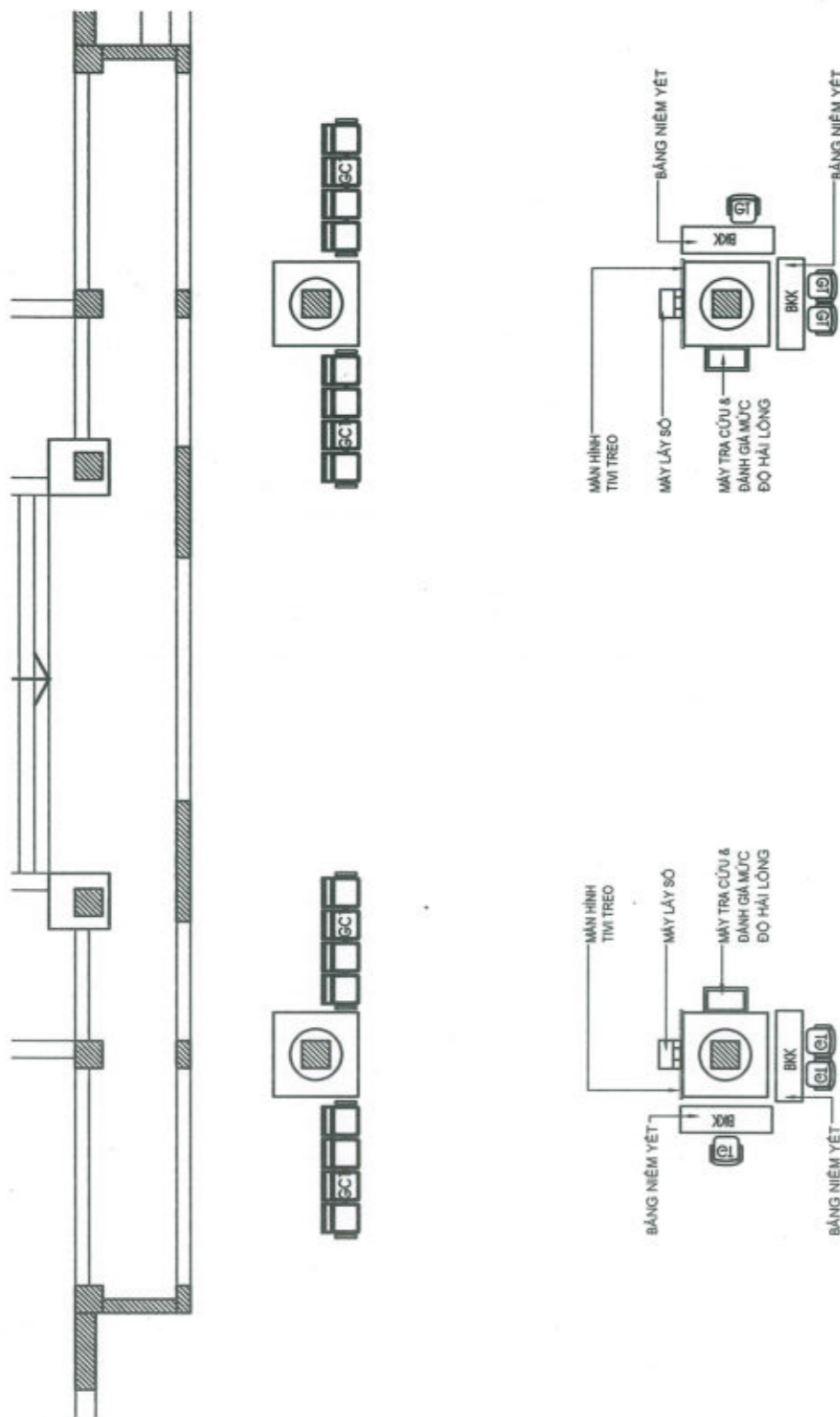

SỞ XÂY DỰNG HẢI PHÒNG

THẨM ĐỊNH

Theo Văn bản số: 8910/...
ngày 29 tháng 10 năm 2025

Ký tên: [Signature]

GHI CHÚ:
-GHẾ CHỖ TRONG PHÒNG: 64 CHỖ
-GHẾ CHỖ NGOÀI PHÒNG: 16 CHỖ
-GHẾ NGỒI NHÂN VIÊN TRONG PHÒNG: 20 CHỖ

MẶT BẰNG BỐ TRÍ NỘI THẤT - MỘT CỬA THÀNH PHỐ HẢI PHÒNG

CÔNG TY TNHH THANG MÁY VÀ THIẾT BỊ TITAN

THIẾT KẾ ĐÃ THẨM TRA
Theo bản thẩm tra số: 151/...
Ngày 15 tháng 10 năm 2025.
Cán bộ chủ trì thẩm tra: [Signature]

Bước thiết kế (STATUS)	
1	THIẾT KẾ SƠ BỘ (PRELIMINARY DESIGNED)
2	THIẾT KẾ CHI TIẾT (DETAILED DESIGN) V
3	HOÀN CÔNG (AS BUILT)
Chủ đầu tư: TRUNG TÂM PHỤC VỤ HÀNH CHÍNH CÔNG THÀNH PHỐ	
Công trình: CẢI TẠO, SỬA CHỮA ĐỂ BỐ TRÍ LÀM TRỤ SỞ LÀM VIỆC CỦA TRUNG TÂM PHỤC VỤ HÀNH CHÍNH CÔNG THÀNH PHỐ	
Địa Điểm XD : Phường Hồng Bàng, tp Hải Phòng	
Hạng mục : NỘI THẤT	
Giai đoạn	Thiết kế hồ sơ BVTC
Đơn vị tư vấn : CÔNG TY TNHH TƯ VẤN ĐẦU TƯ XÂY DỰNG VÀ THƯƠNG MẠI BG GROUP	
Địa chỉ: 71 Lý Quốc Sư - Phường Tân Hưng Thành Phố Hải Phòng	
Chủ nhiệm	LƯƠNG TRUNG NGHĨA [Signature]
Chủ trì	LƯƠNG TRUNG NGHĨA [Signature]
Thiết kế	NGUYỄN THỊ DUYÊN [Signature]
Kiểm tra	LƯƠNG TRUNG NGHĨA [Signature]
Giám đốc: 	
Tên bản vẽ : MẶT BẰNG BỐ TRÍ NỘI THẤT MỘT CỬA HP	
Số hiệu bản vẽ: NT-MB- 00	Tỷ Lệ A3
Số hợp đồng :/2025/HĐTV	
Ngày hoàn thành : Năm-2025	

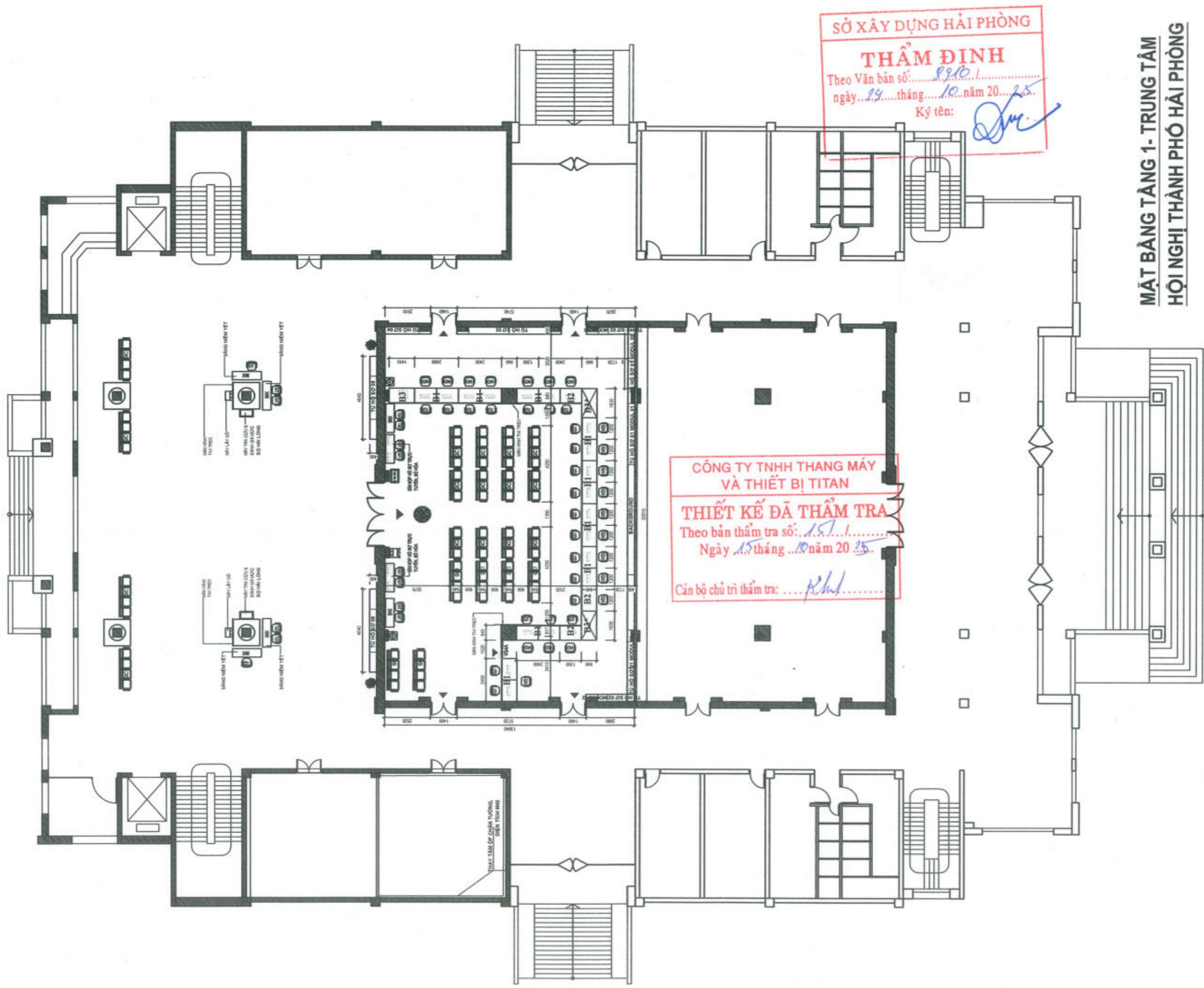

**MẶT BẰNG TẦNG 1- TRUNG TÂM
HỘI NGHỊ THÀNH PHỐ HẢI PHÒNG**

Bước thiết kế (STATUS)	
1	THIẾT KẾ SƠ BỘ (PRELIMINARY DESIGNED)
2	THIẾT KẾ CHI TIẾT (DETAILED DESIGN) V
3	HOÀN CÔNG (AS BUILT)
Chủ đầu tư: TRUNG TÂM PHỤC VỤ HÀNH CHÍNH CÔNG THÀNH PHỐ	
Công trình: CẢI TẠO, SỬA CHỮA ĐỂ BỐ TRÍ LÀM TRỤ SỞ LÀM VIỆC CỦA TRUNG TÂM PHỤC VỤ HÀNH CHÍNH CÔNG THÀNH PHỐ	
Địa Điểm XD : Phường Hồng Bàng, tp Hải Phòng	
Hạng mục : NỘI THẤT	
Giai đoạn	Thiết kế hồ sơ BVTC
Đơn vị tư vấn : CÔNG TY TNHH TƯ VẤN ĐẦU TƯ XÂY DỰNG VÀ THƯƠNG MẠI BG GROUP	
Địa chỉ: 71 Lý Quốc Sư - Phường Tân Hưng Thành Phố Hải Phòng	
Chủ nhiệm	LƯƠNG TRUNG NGHĨA <i>Nghe</i>
Chủ trì	LƯƠNG TRUNG NGHĨA <i>Nghe</i>
Thiết kế	NGUYỄN THỊ DUYÊN <i>Duyen</i>
Kiểm tra	LƯƠNG TRUNG NGHĨA <i>Nghe</i>
Giám đốc :  NGUYỄN QUÝ HÙNG Tên bản vẽ: PHỒN	
MẶT BẰNG BỐ TRÍ NỘI THẤT MỘT CỬA HP	
Số hiệu bản vẽ: NT-MB- 01	Tỷ Lệ A3
Số hợp đồng/2025/HĐTV	
Ngày hoàn thành : Năm-2025	

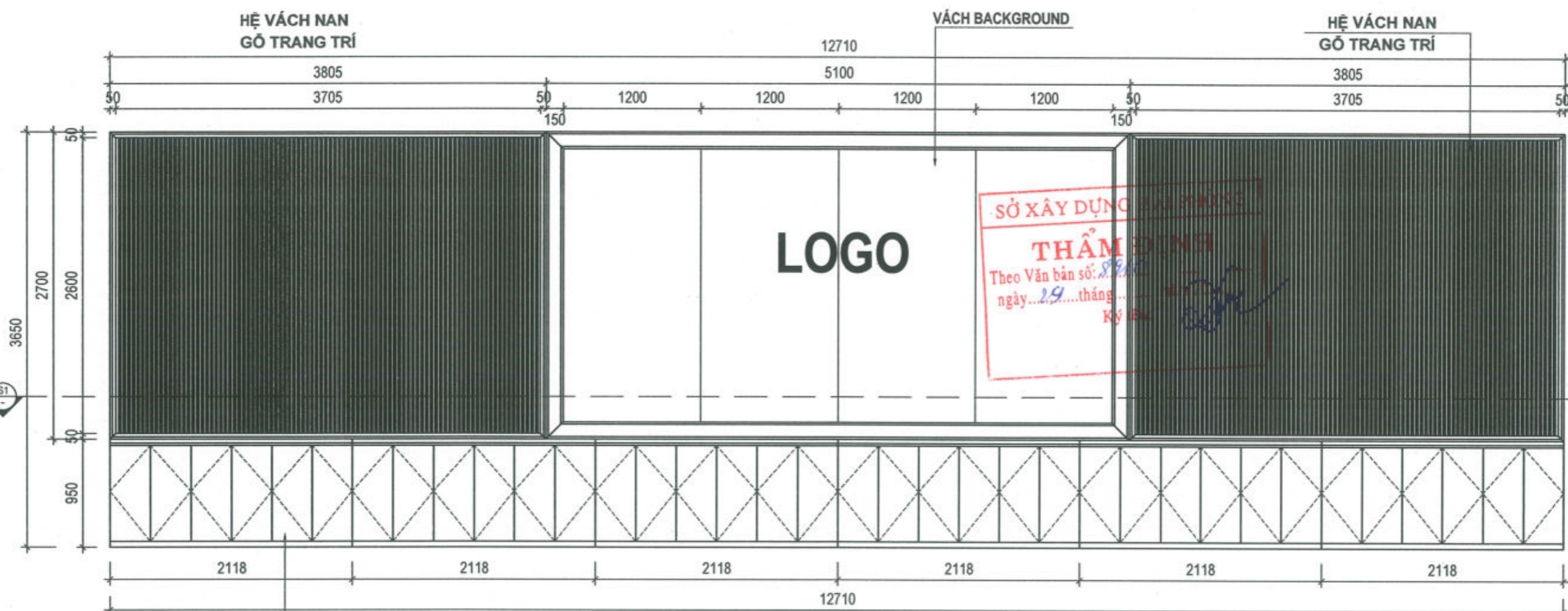

TÙ HỘ SƠ 01
MODUL 01

MẶT ĐỨNG

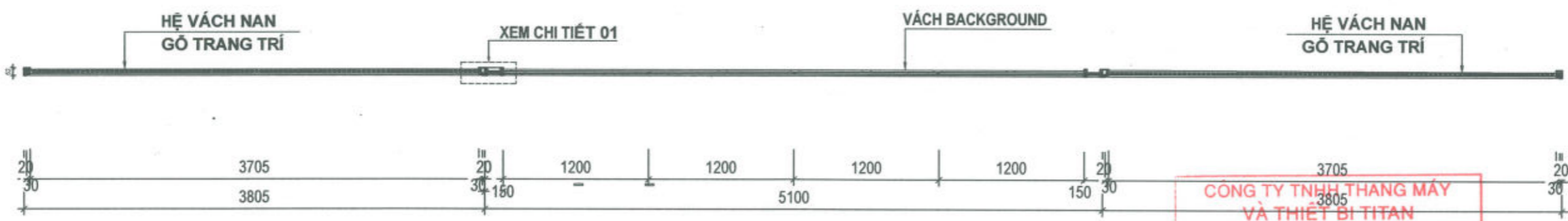

MẶT CẮT NGANG S1

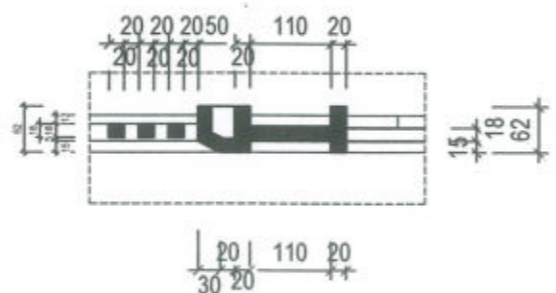

CHI TIẾT 01

CÔNG TY TNHH THANG MÁY VÀ THIẾT BỊ TITAN
THIẾT KẾ ĐÃ THẨM TRA
 Theo bản thẩm tra số: 151/.....
 Ngày 15 tháng 10 năm 2025
 Cán bộ chủ trì thẩm tra: *Kh*

VÁCH BACKGROUND TRONG PHÒNG LÀM VIỆC :
 -Khoang chính giữa (Màu trắng) làm bằng MDF chống ẩm Thái Lan sơn bột PU 5 lớp, xuất xứ Đài Loan độ bóng 30%
 -Khoang 2 bên làm bằng gỗ MDF chống ẩm phủ Vermeer Ốc Chó kết hợp nan bằng gỗ MDF chống ẩm phủ Vermeer Ốc Chó. Sơn PU 5 lớp, xuất xứ Đài Loan độ bóng 30%
 -Toàn bộ hệ vách được liên kết bằng xương gỗ cao su ghép FJL

Bước thiết kế (STATUS)		
1	THIẾT KẾ SƠ BỘ (PRELIMINARY DESIGNED)	
2	THIẾT KẾ CHI TIẾT (DETAILED DESIGN)	V
3	HOÀN CÔNG (ASBUILT)	
Chủ đầu tư: TRUNG TÂM PHỤC VỤ HÀNH CHÍNH CÔNG THÀNH PHỐ		
Công trình: CẢI TẠO, SỬA CHỮA ĐỂ BỔ TRÍ LÀM TRỤ SỞ LÀM VIỆC CỦA TRUNG TÂM PHỤC VỤ HÀNH CHÍNH CÔNG THÀNH PHỐ		
Địa Điểm XD : Phường Hồng Bàng, tp Hải Phòng		
Hạng mục : NỘI THẤT		
Giai đoạn	Thiết kế hồ sơ BVTC	
Đơn vị tư vấn :		
CÔNG TY TNHH TƯ VẤN ĐẦU TƯ XÂY DỰNG VÀ THƯƠNG MẠI BG GROUP		
Địa chỉ: 71 Lý Quốc Sư - Phường Tân Hưng Thành Phố Hải Phòng		
Chủ nhiệm	LƯƠNG TRUNG NGHĨA	<i>Ng</i>
Chủ trì	LƯƠNG TRUNG NGHĨA	<i>Ng</i>
Thiết kế	NGUYỄN THỊ DUYÊN	<i>Duyen</i>
Kiểm tra	LƯƠNG TRUNG NGHĨA	<i>Ng</i>
Giám đốc :		
 NGUYỄN QUÝ HÙNG		
Tên bản vẽ :		
VÁCH BACKGROUND TRONG PHÒNG LÀM VIỆC		
Số hiệu bản vẽ:	Tỷ Lệ	
NT-02	A3	
Số hợp đồng/2025/HĐTV		
Ngày hoàn thành : Năm-2025		

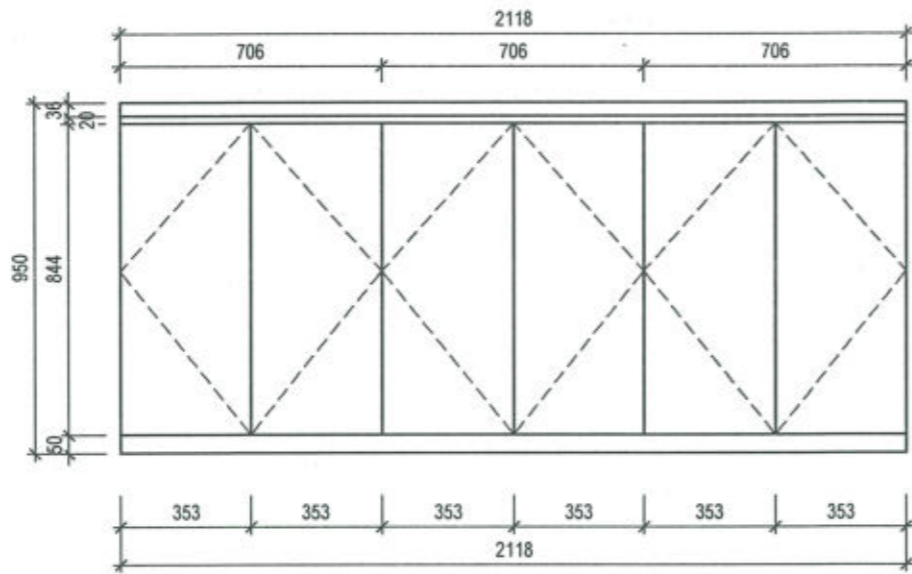

MẶT ĐỨNG

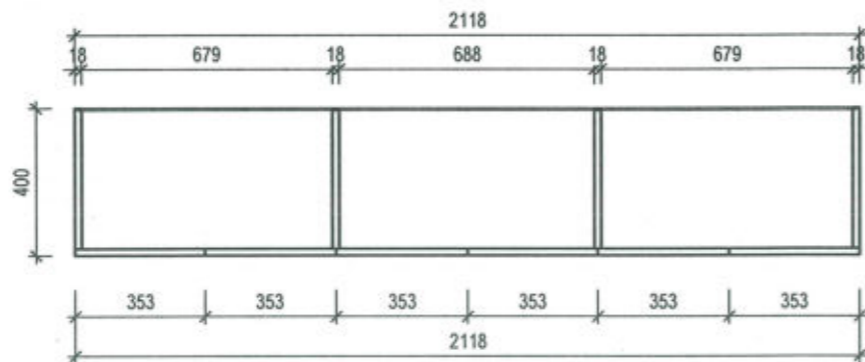

MẶT CẮT NGANG

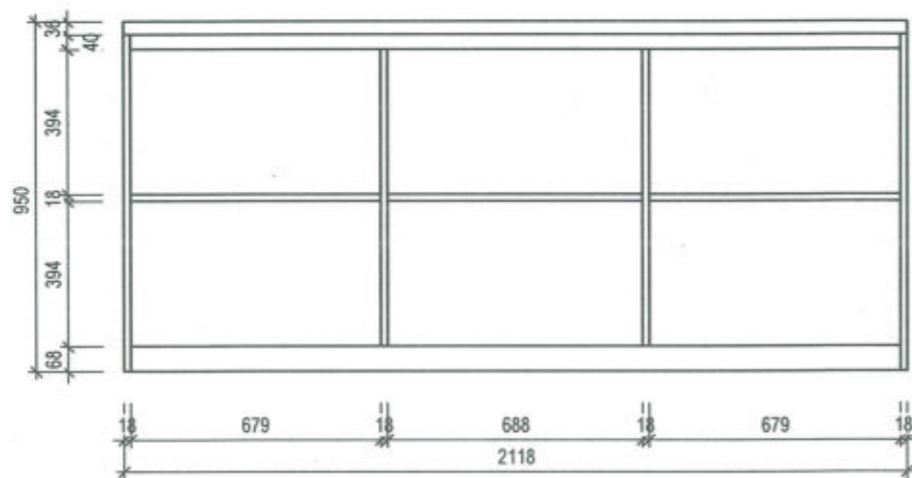

MẶT ĐỨNG BỎ CÁNH

SỞ XÂY DỰNG HẢI PHÒNG
THẨM ĐỊNH
 Theo Văn bản số: 8910/...
 ngày: 29 tháng 10 năm 2025
 Ký tên: [Signature]

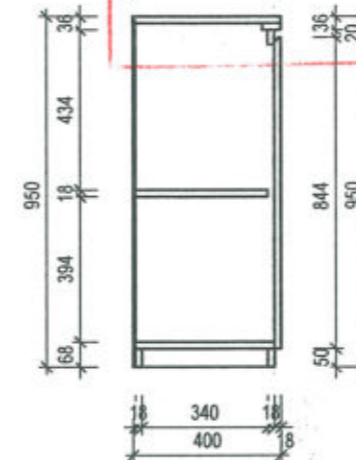

MẶT CẮT DỌC

CÔNG TY TNHH THANG MÁY VÀ THIẾT BỊ TITAN
THIẾT KẾ ĐÃ THẨM TRA
 Theo bản thẩm tra số: 157/...
 Ngày 15 tháng 10 năm 2025
 Cán bộ chủ trì thẩm tra: [Signature]

TỦ HỒ SƠ 01 MODUL 01 TRONG PHÒNG LÀM VIỆC :

-Làm bằng gỗ MDF chống ẩm phủ Veneer Ốc Chó, cánh đặc có nẹp nhôm bo viền xung quanh cánh. Sơn PU 5 lớp, xuất xứ Đài Loan độ bóng 30%
 -Số lượng : 6

Bước thiết kế (STATUS)	
1	THIẾT KẾ SO BỘ (PRELIMINARY DESIGNED)
2	THIẾT KẾ CHI TIẾT (DETAILED DESIGN) V
3	HOÀN CÔNG (AS BUILT)
Chủ đầu tư: TRUNG TÂM PHỤC VỤ HÀNH CHÍNH CÔNG THÀNH PHỐ	
Công trình: CẢI TẠO, SỬA CHỮA ĐỂ BỔ TRÍ LÀM TRỤ SỞ LÀM VIỆC CỦA TRUNG TÂM PHỤC VỤ HÀNH CHÍNH CÔNG THÀNH PHỐ	
Địa Điểm XD : Phường Hồng Bàng, tp Hải Phòng	
Hạng mục : NỘI THẤT	
Giai đoạn	Thiết kế hồ sơ BVTC
Đơn vị tư vấn : CÔNG TY TNHH TƯ VẤN ĐẦU TƯ XÂY DỰNG VÀ THƯƠNG MẠI BG GROUP	
Địa chỉ: 71 Lý Quốc Sư - Phường Tân Hưng Thành Phố Hải Phòng	
Chủ nhiệm	LƯƠNG TRUNG NGHĨA [Signature]
Chủ trì	LƯƠNG TRUNG NGHĨA [Signature]
Thiết kế	NGUYỄN THỊ DUYÊN [Signature]
Kiểm tra	LƯƠNG TRUNG NGHĨA [Signature]
Giám đốc :	
 NGUYỄN QUÝ HÙNG Tên bản vẽ:	
TỦ HỒ SƠ 01 MODUL 01 TRONG PHÒNG LÀM VIỆC	
Số hiệu bản vẽ: NT-03	Tỷ Lệ A3
Số hợp đồng/2025/HĐTV	
Ngày hoàn thành : Năm-2025	

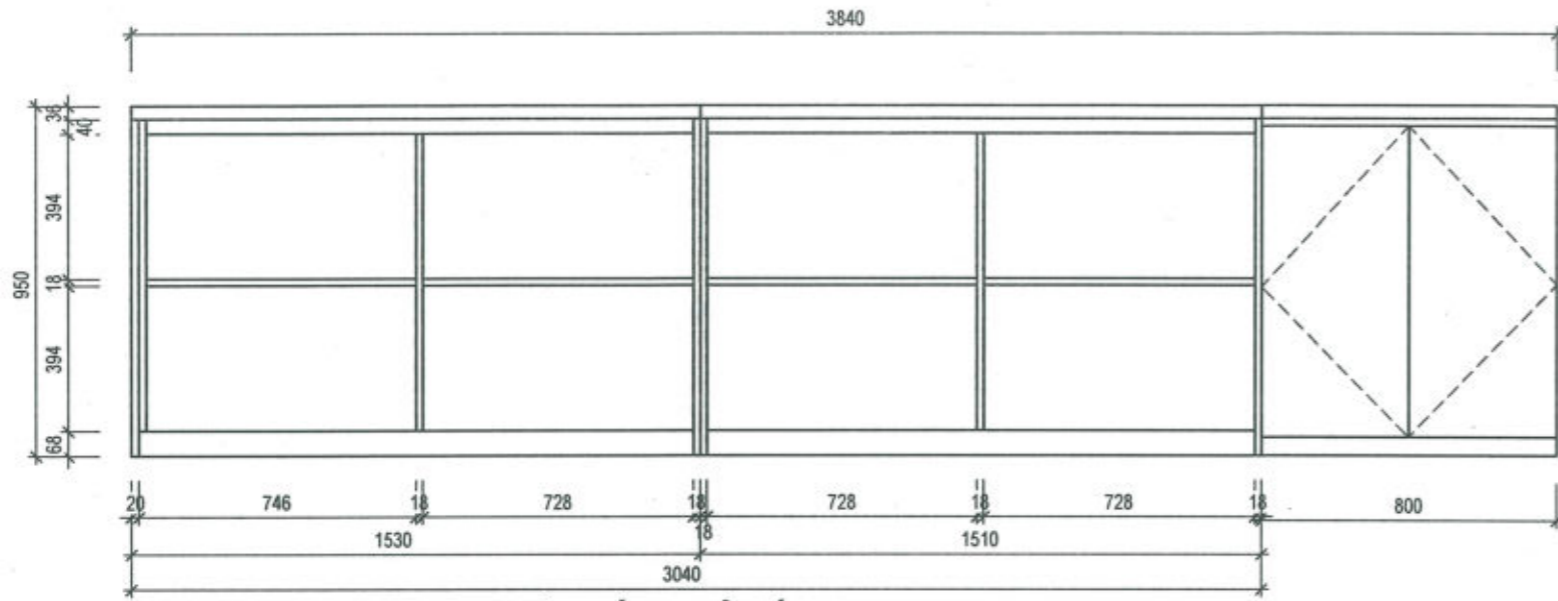

MẶT ĐỨNG BỎ CÁNH

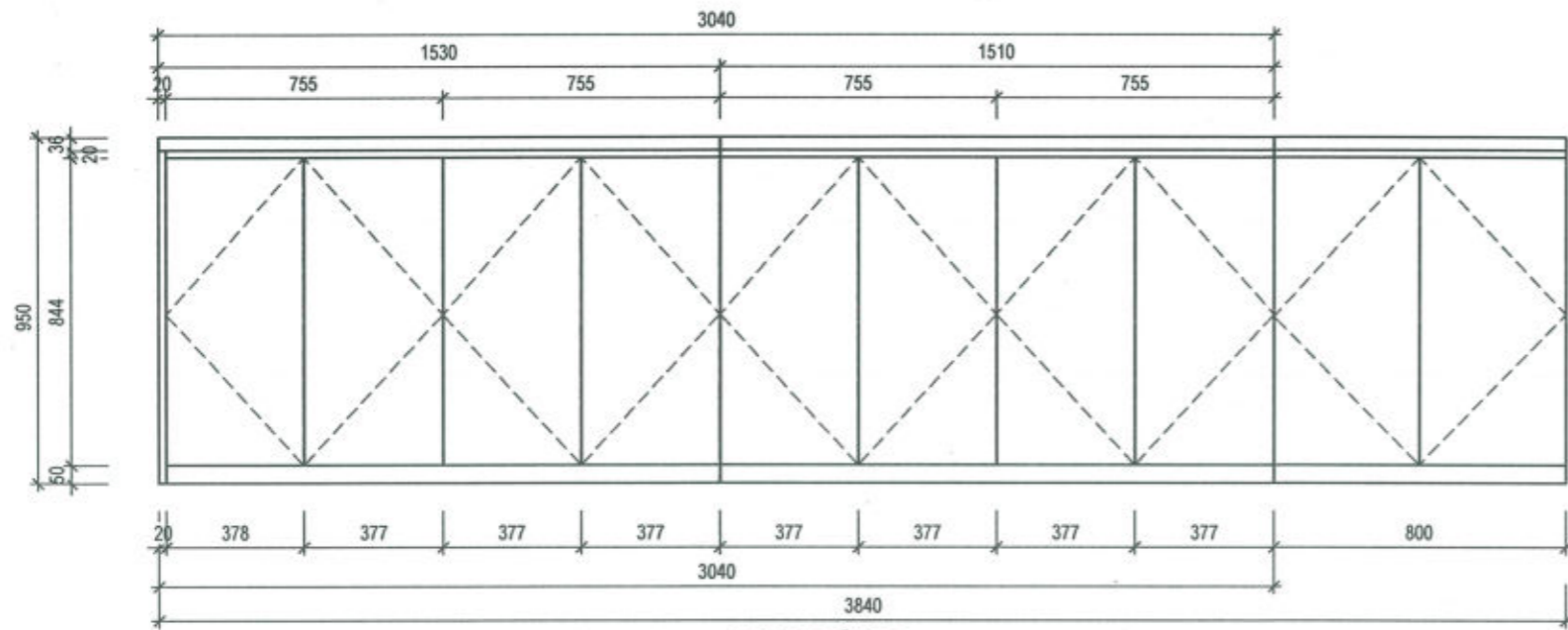

MẶT ĐỨNG

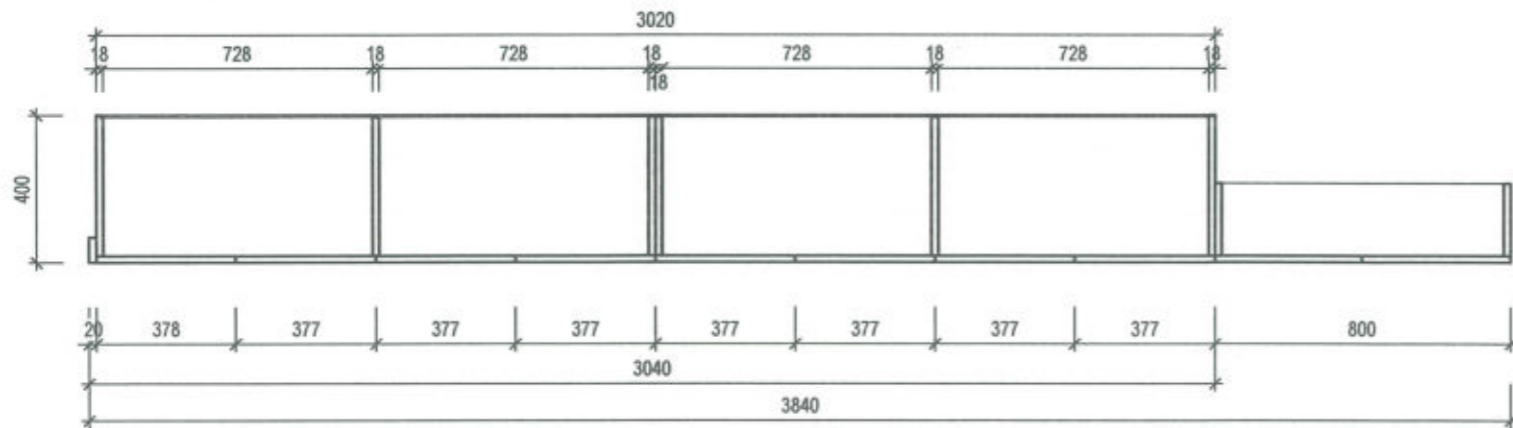

MẶT CẮT NGANG

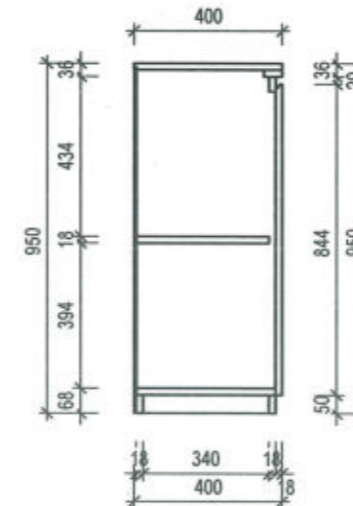

MẶT CẮT ĐỌC

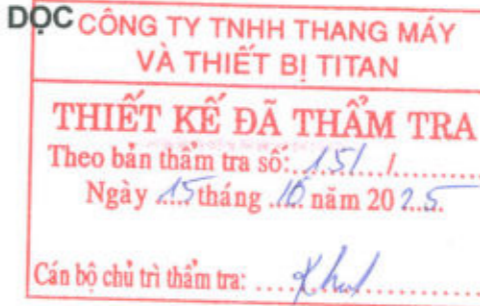

**TỦ HỒ SƠ 01 MODUL 02
TRONG PHÒNG LÀM VIỆC :**

- Làm bằng gỗ MDF chống ẩm phủ Veneer Ốc Chó, cánh đặc có nẹp nhôm bo viền xung quanh cánh. Sơn PU 5 lớp, xuất xứ Đài Loan độ bóng 30%
- Số lượng : 1

Bước thiết kế (STATUS)		
1	THIẾT KẾ SƠ BỘ (PRELIMINARY DESIGNED)	
2	THIẾT KẾ CHI TIẾT (DETAILED DESIGN)	V
3	HOÀN CÔNG (AS BUILT)	
Chủ đầu tư: TRUNG TÂM PHỤC VỤ HÀNH CHÍNH CÔNG THÀNH PHỐ		
Công trình: CẢI TẠO, SỬA CHỮA ĐỂ BỐ TRÍ LÀM TRỤ SỞ LÀM VIỆC CỦA TRUNG TÂM PHỤC VỤ HÀNH CHÍNH CÔNG THÀNH PHỐ		
Địa Điểm XD : Phường Hồng Bàng, tp Hải Phòng		
Hạng mục : NỘI THẤT		
Giai đoạn	Thiết kế hồ sơ BVTC	
Đơn vị tư vấn :		
CÔNG TY TNHH TƯ VẤN ĐẦU TƯ XÂY DỰNG VÀ THƯƠNG MẠI BG GROUP		
Địa chỉ: 71 Lý Quốc Sư - Phường Tân Hưng Thành Phố Hải Phòng		
Chủ nhiệm	LƯƠNG TRUNG NGHĨA	Nghe
Chủ trì	LƯƠNG TRUNG NGHĨA	Nghe
Thiết kế	NGUYỄN THỊ DUYÊN	Duyen
Kiểm tra	LƯƠNG TRUNG NGHĨA	Nghe
Giám đốc: CÔNG TY TNHH TƯ VẤN ĐẦU TƯ XÂY DỰNG VÀ THƯƠNG MẠI BG GROUP NGUYỄN QUÝ HƯNG		
Tên bản vẽ : TỦ HỒ SƠ 01 MODUL 02 TRONG PHÒNG LÀM VIỆC		
Số hiệu bản vẽ:	NT-04	Tỷ Lệ A3
Số hợp đồng/2025/HĐTV	
Ngày hoàn thành : Năm-2025		

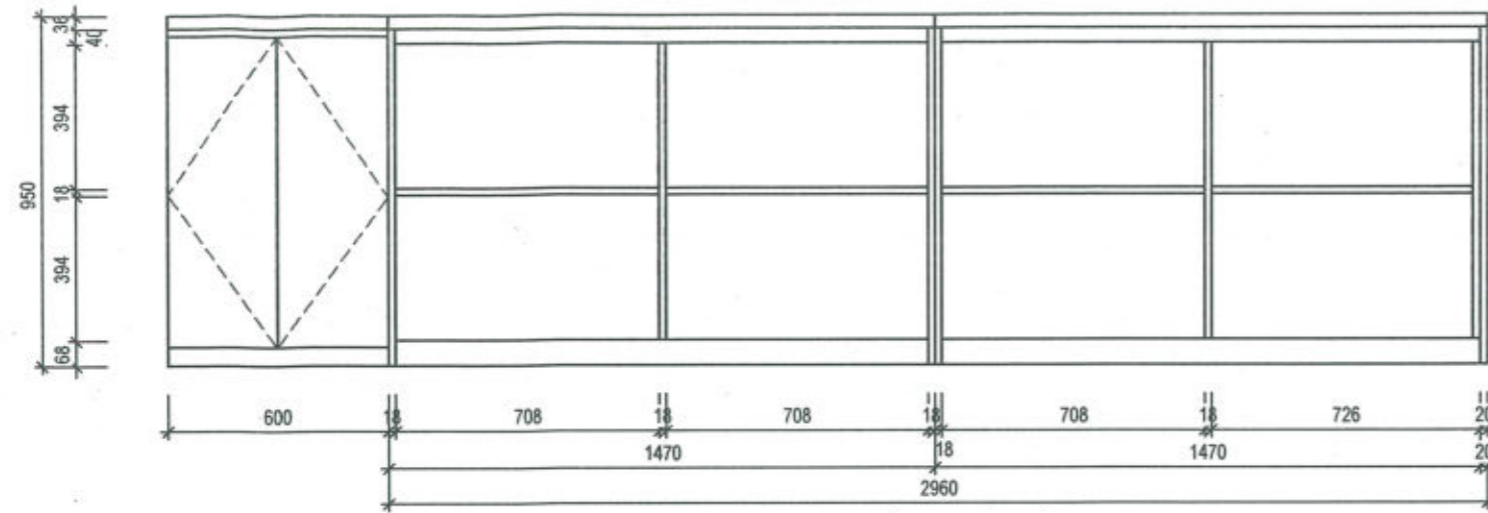

MẶT ĐỨNG BỎ CÁNH

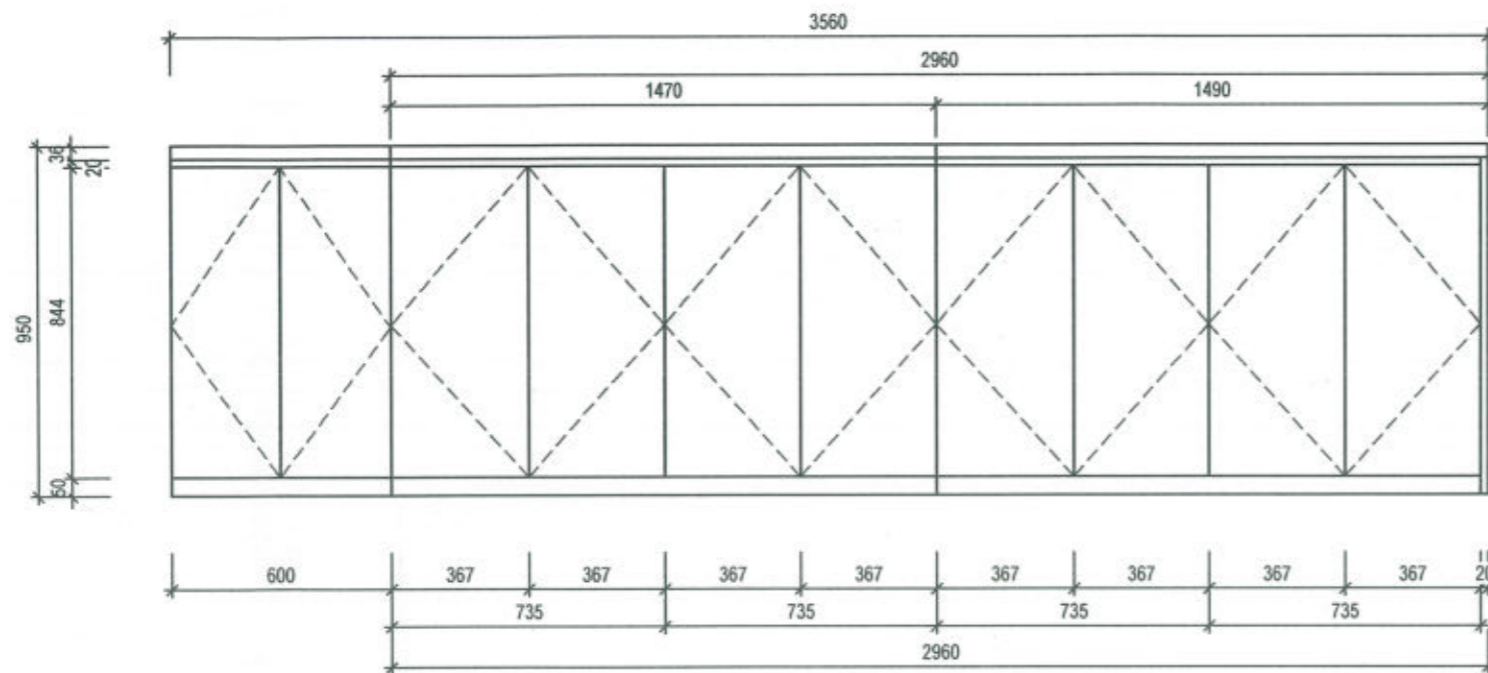

MẶT ĐỨNG

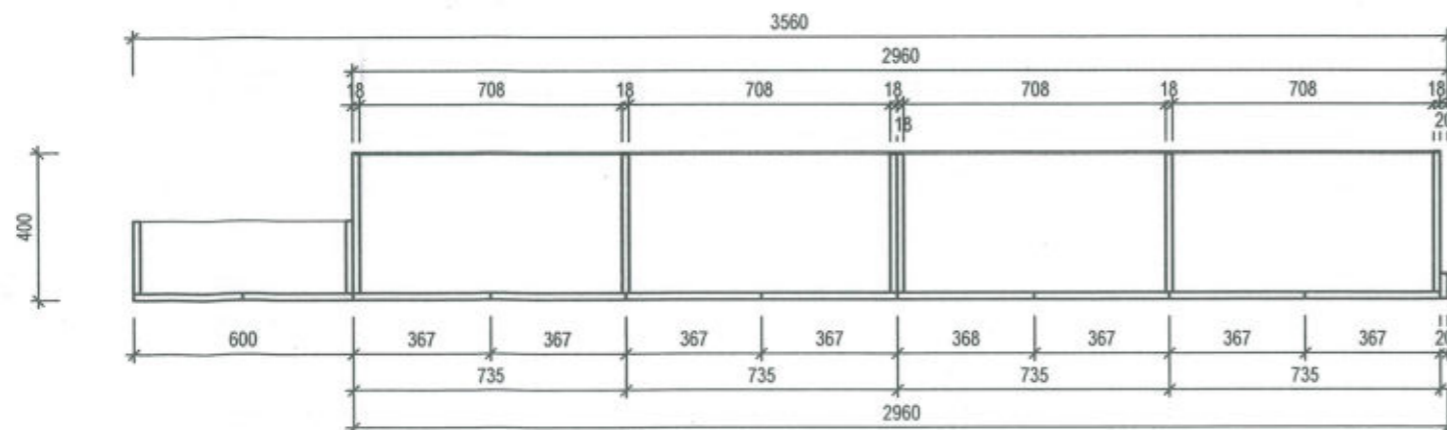

MẶT CẮT NGANG

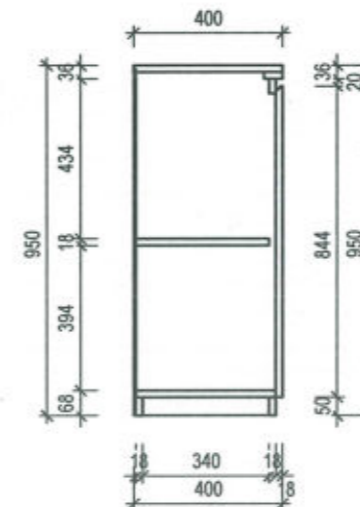

MẶT CẮT DỌC

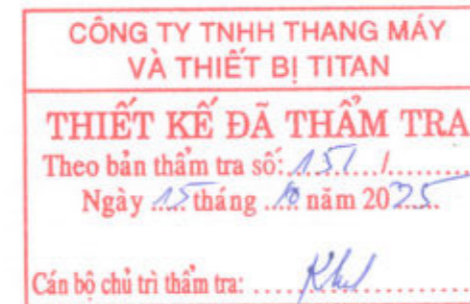

**TỦ HỒ SƠ 01 MODUL 03
TRONG PHÒNG LÀM VIỆC :**

-Làm bằng gỗ MDF chống ẩm phủ Veneer Óc Chó, cánh đặc có nẹp nhôm bo viền xung quanh cánh. Sơn PU 5 lớp, xuất xứ Đài Loan độ bóng 30%

-Số lượng : 1

Bước thiết kế (STATUS)		
1	THIẾT KẾ SƠ BỘ (PRELIMINARY DESIGNED)	
2	THIẾT KẾ CHI TIẾT (DETAILED DESIGN)	V
3	HOÀN CÔNG (AS BUILT)	
Chủ đầu tư: TRUNG TÂM PHỤC VỤ HÀNH CHÍNH CÔNG THÀNH PHỐ		
Công trình: CẢI TẠO, SỬA CHỮA ĐỂ BỔ TRÍ LÀM TRỤ SỞ LÀM VIỆC CỦA TRUNG TÂM PHỤC VỤ HÀNH CHÍNH CÔNG THÀNH PHỐ		
Địa Điểm XD : Phường Hồng Bàng, tp Hải Phòng		
Hạng mục : NỘI THẤT		
Giai đoạn	Thiết kế hồ sơ BVTC	
Đơn vị tư vấn :		
CÔNG TY TNHH TƯ VẤN ĐẦU TƯ XÂY DỰNG VÀ THƯƠNG MẠI BG GROUP		
Địa chỉ: 71 Lý Quốc Sư - Phường Tân Hưng Thành Phố Hải Phòng		
Chủ nhiệm	LƯƠNG TRUNG NGHĨA	<i>Nghe</i>
Chủ trì	LƯƠNG TRUNG NGHĨA	<i>Nghe</i>
Thiết kế	NGUYỄN THỊ DUYÊN	<i>Duyen</i>
Kiểm tra	LƯƠNG TRUNG NGHĨA	<i>Nghe</i>
Giám đốc: CÔNG TY TNHH TƯ VẤN ĐẦU TƯ XÂY DỰNG VÀ THƯƠNG MẠI BG GROUP NGUYỄN QUÝ HÙNG		
Tên bản vẽ : TỦ HỒ SƠ 01 MODUL 03 TRONG PHÒNG LÀM VIỆC		
Số hiệu bản vẽ:	Tỷ Lệ	
NT-05	A3	
Số hợp đồng/2025/HĐTV		
Ngày hoàn thành : Năm-2025		

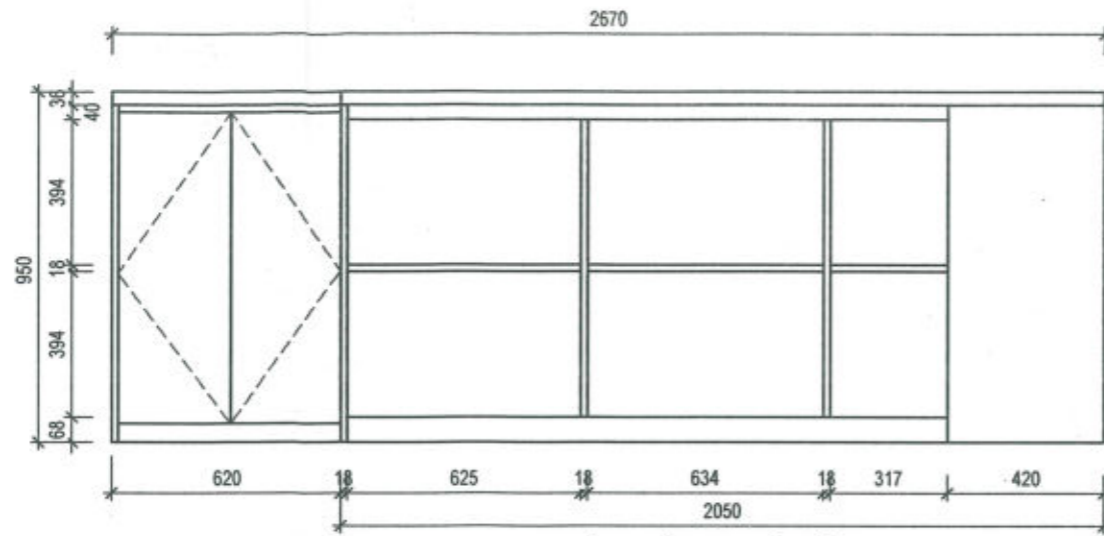

MẶT ĐỨNG BÒ CÁNH

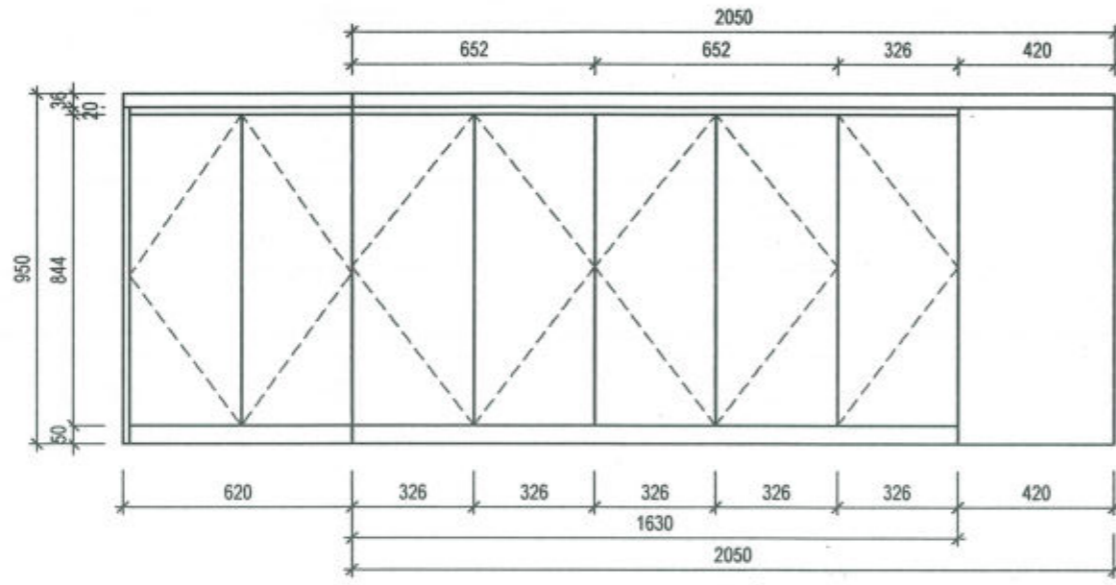

MẶT ĐỨNG

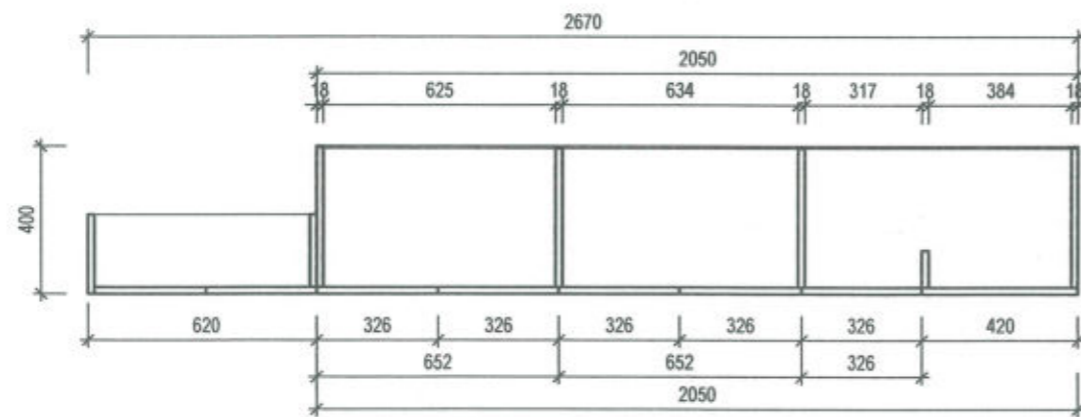

MẶT CẮT NGANG

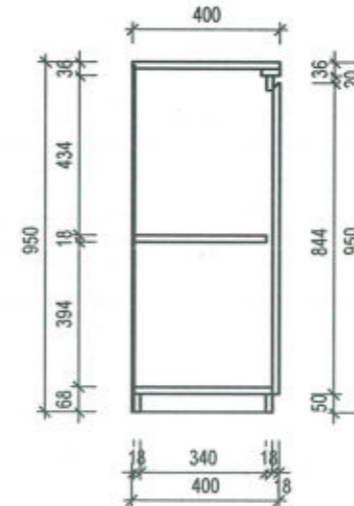

MẶT CẮT DỌC

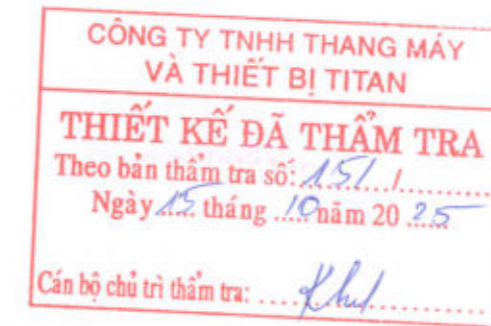

**TỦ HỒ SƠ 02 MODUL 01
TRONG PHÒNG LÀM VIỆC :**

- Làm bằng gỗ MDF chống ẩm phủ Veneer Ốc Chó, cánh đặc có nẹp nhôm bo viền xung quanh cánh.
- Sơn PU 5 lớp, xuất xứ Đài Loan độ bóng 30%
- Số lượng : 1

Bước thiết kế (STATUS)		
1	THIẾT KẾ SƠ BỘ (PRELIMINARY DESIGNED)	
2	THIẾT KẾ CHI TIẾT (DETAILED DESIGN)	V
3	HOÀN CÔNG (AS BUILT)	
Chủ đầu tư: TRUNG TÂM PHỤC VỤ HÀNH CHÍNH CÔNG THÀNH PHỐ		
Công trình: CẢI TẠO, SỬA CHỮA ĐỂ BỐ TRÍ LÀM TRỤ SỞ LÀM VIỆC CỦA TRUNG TÂM PHỤC VỤ HÀNH CHÍNH CÔNG THÀNH PHỐ		
Địa Điểm XD : Phường Hồng Bàng, tp Hải Phòng		
Hạng mục : NỘI THẤT		
Giai đoạn	Thiết kế hồ sơ BVTC	
Đơn vị tư vấn :		
CÔNG TY TNHH TƯ VẤN ĐẦU TƯ XÂY DỰNG VÀ THƯƠNG MẠI BG GROUP		
Địa chỉ: 71 Lý Quốc Sư - Phường Tân Hưng Thành Phố Hải Phòng		
Chủ nhiệm	LƯƠNG TRUNG NGHĨA	<i>Nghe</i>
Chủ trì	LƯƠNG TRUNG NGHĨA	<i>Nghe</i>
Thiết kế	NGUYỄN THỊ DUYÊN	<i>Duyen</i>
Kiểm tra	LƯƠNG TRUNG NGHĨA	<i>Nghe</i>
Giám đốc:		
Tên bản vẽ : TỦ HỒ SƠ 02 MODUL 01 TRONG PHÒNG LÀM VIỆC		
Số hiệu bản vẽ:	Tỷ Lệ	
NT-06	A3	
Số hợp đồng :/2025/HĐTV		
Ngày hoàn thành : Năm-2025		

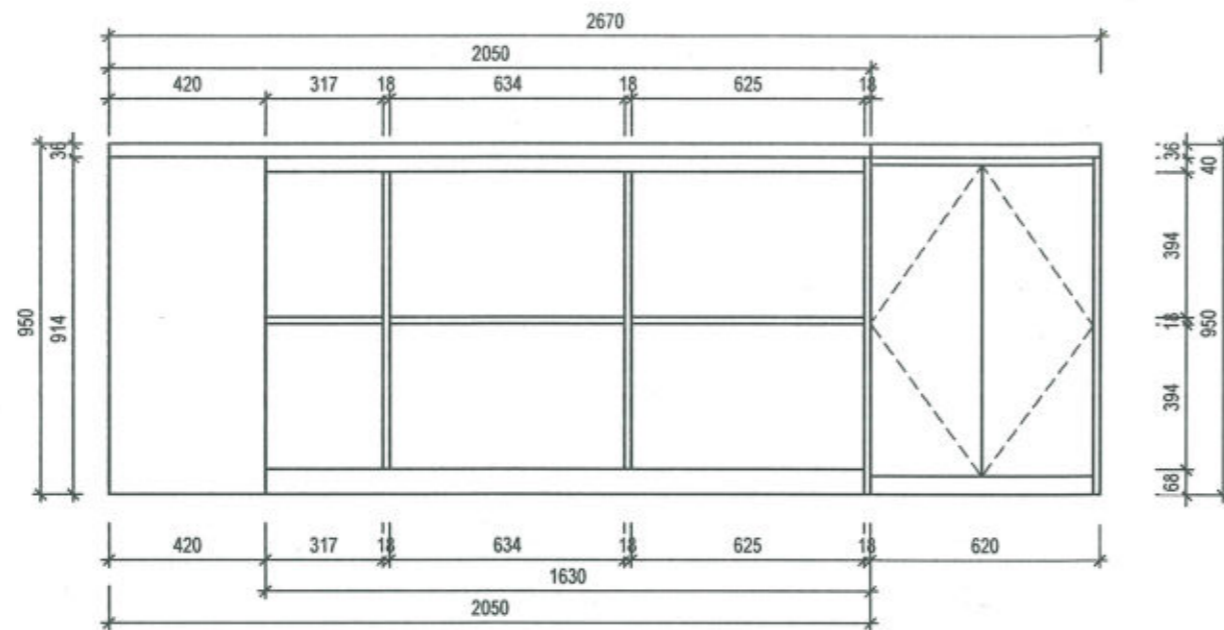

MẶT ĐỨNG BÒ CÁNH

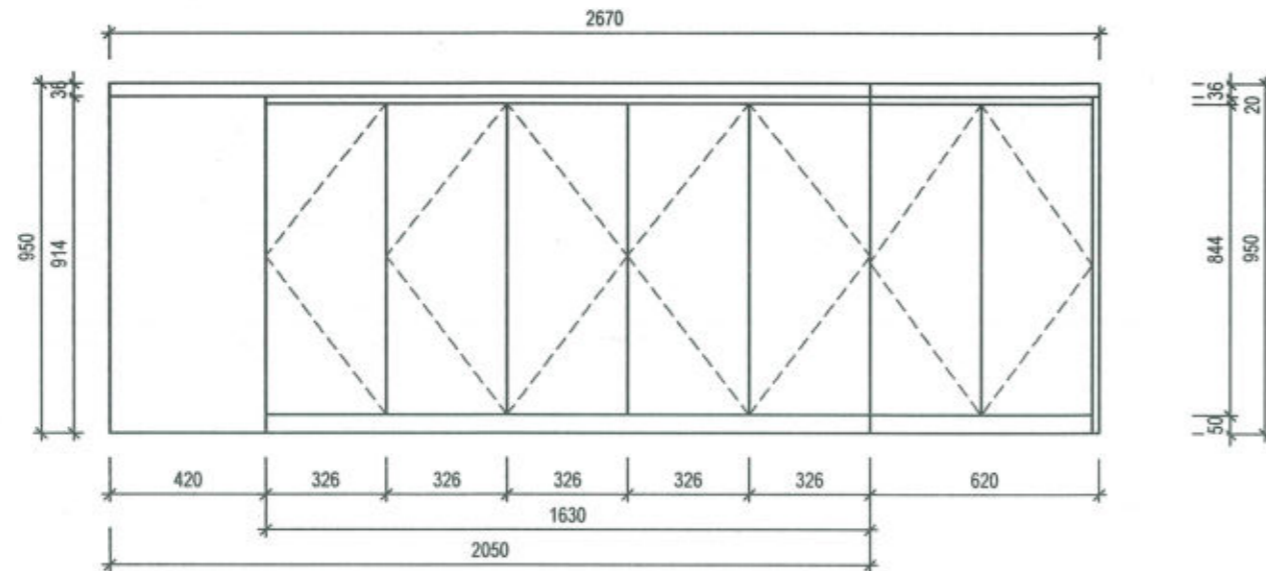

MẶT ĐỨNG

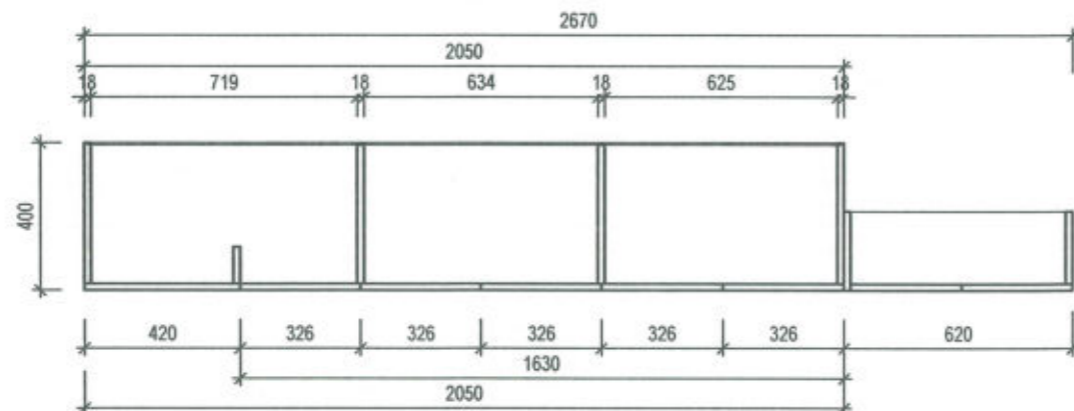

MẶT CẮT NGANG

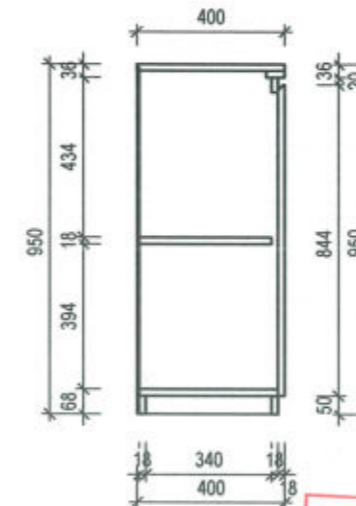

MẶT CẮT DỌC



TỦ HỒ SƠ 02 MODUL 02 TRONG PHÒNG LÀM VIỆC :

- Làm bằng gỗ MDF chống ẩm phủ Veneer Ốc Chó, cánh đặc có nẹp nhôm bo viền xung quanh cánh.
- Sơn PU 5 lớp, xuất xứ Đài Loan độ bóng 30%
- Số lượng : 1

Bước thiết kế (STATUS)		
1	THIẾT KẾ SƠ BỘ (PRELIMINARY DESIGNED)	
2	THIẾT KẾ CHI TIẾT (DETAILED DESIGN)	V
3	HOÀN CÔNG (AS BUILT)	
Chủ đầu tư: TRUNG TÂM PHỤC VỤ HÀNH CHÍNH CÔNG THÀNH PHỐ		
Công trình: CẢI TẠO, SỬA CHỮA ĐỂ BỐ TRÍ LÀM TRỤ SỞ LÀM VIỆC CỦA TRUNG TÂM PHỤC VỤ HÀNH CHÍNH CÔNG THÀNH PHỐ		
Địa Điểm XD : Phường Hồng Bàng, tp Hải Phòng		
Hạng mục : NỘI THẤT		
Giai đoạn	Thiết kế hồ sơ BVTC	
Đơn vị tư vấn :		
CÔNG TY TNHH TƯ VẤN ĐẦU TƯ XÂY DỰNG VÀ THƯƠNG MẠI BG GROUP		
Địa chỉ: 71 Lý Quốc Sư - Phường Tân Hưng Thành Phố Hải Phòng		
Chủ nhiệm	LƯƠNG TRUNG NGHĨA	<i>Nghe</i>
Chủ trì	LƯƠNG TRUNG NGHĨA	<i>Nghe</i>
Thiết kế	NGUYỄN THỊ DUYÊN	<i>Duyen</i>
Kiểm tra	LƯƠNG TRUNG NGHĨA	<i>Nghe</i>
Giám đốc: 		
Tên bản vẽ : TỦ HỒ SƠ 02 MODUL 02 TRONG PHÒNG LÀM VIỆC		
Số hiệu bản vẽ:	Tỷ Lệ	
NT-07	A3	
Số hợp đồng :/2025/HĐTV		
Ngày hoàn thành : Năm-2025		

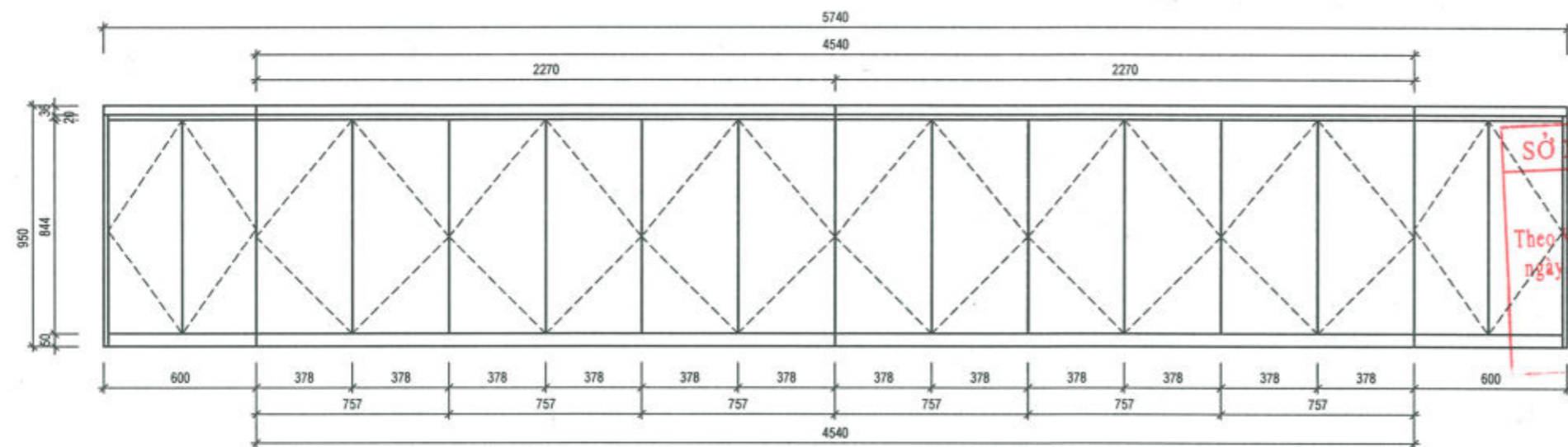

MẶT ĐỨNG

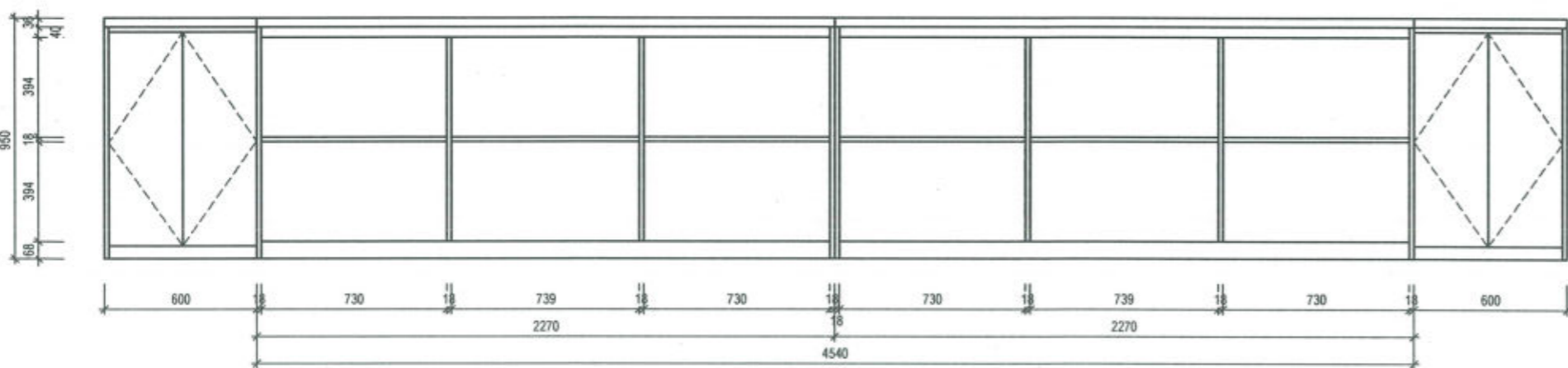

MẶT ĐỨNG BÓ CÁNH

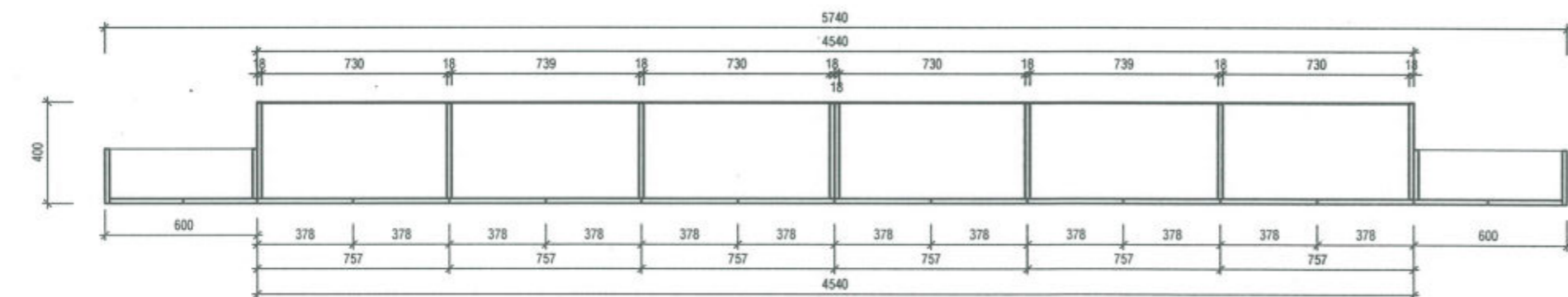

MẶT CẮT NGANG

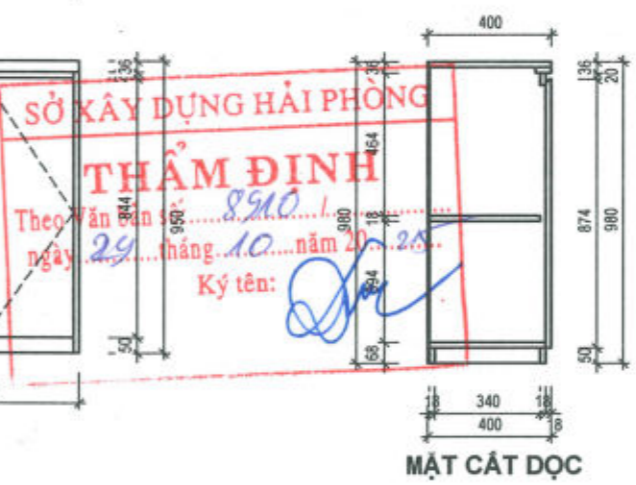

MẶT CẮT ĐỌC

SỞ KÂY DỰNG HẢI PHÒNG
THẨM ĐỊNH
 Theo bản vẽ số: 8910.1
 ngày 29 tháng 10 năm 2025
 Ký tên: [Signature]

CÔNG TY TNHH THANG MÁY VÀ THIẾT BỊ TITAN
THIẾT KẾ ĐÃ THẨM TRA
 Theo bản thẩm tra số: 1.5.1.1
 Ngày 15 tháng 10 năm 2025
 Cán bộ chủ trì thẩm tra: [Signature]

TỦ HỒ SƠ 03 TRONG PHÒNG LÀM VIỆC :

- Làm bằng gỗ MDF chống ẩm phủ Veneer Ốc Chó, cánh đặc có nẹp nhôm bo viền xung quanh cánh. Sơn PU 5 lớp, xuất xứ Đài Loan độ bóng 30%
- Số lượng : 1

Bước thiết kế (STATUS)	
1	THIẾT KẾ SƠ BỘ (PRELIMINARY DESIGNED)
2	THIẾT KẾ CHI TIẾT (DETAILED DESIGN) V
3	HOÀN CÔNG (AS BUILT)
Chủ đầu tư: TRUNG TÂM PHỤC VỤ HÀNH CHÍNH CÔNG THÀNH PHỐ	
Công trình: CẢI TẠO, SỬA CHỮA ĐỂ BỐ TRÍ LÀM TRỤ SỞ LÀM VIỆC CỦA TRUNG TÂM PHỤC VỤ HÀNH CHÍNH CÔNG THÀNH PHỐ	
Địa Điểm XD : Phường Hồng Bàng, tp Hải Phòng	
Hạng mục : NỘI THẤT	
Giai đoạn	Thiết kế hồ sơ BVTC
Đơn vị tư vấn : CÔNG TY TNHH TƯ VẤN ĐẦU TƯ XÂY DỰNG VÀ THƯƠNG MẠI BG GROUP	
Địa chỉ: 71 Lý Quốc Sư - Phường Tân Hưng Thành Phố Hải Phòng	
Chủ nhiệm	LƯƠNG TRUNG NGHĨA [Signature]
Chủ trì	LƯƠNG TRUNG NGHĨA [Signature]
Thiết kế	NGUYỄN THỊ DUYÊN [Signature]
Kiểm tra	LƯƠNG TRUNG NGHĨA [Signature]
Giám đốc : [Signature] CÔNG TY TNHH TƯ VẤN ĐẦU TƯ XÂY DỰNG VÀ THƯƠNG MẠI BG GROUP HẢI PHÒNG NGUYỄN QUÝ HÙNG	
Tên bản vẽ : TỦ HỒ SƠ 03 TRONG PHÒNG LÀM VIỆC	
Số hiệu bản vẽ: NT-08	Tỷ Lệ A3
Số hợp đồng/2025/HĐTV	
Ngày hoàn thành : Năm-2025	

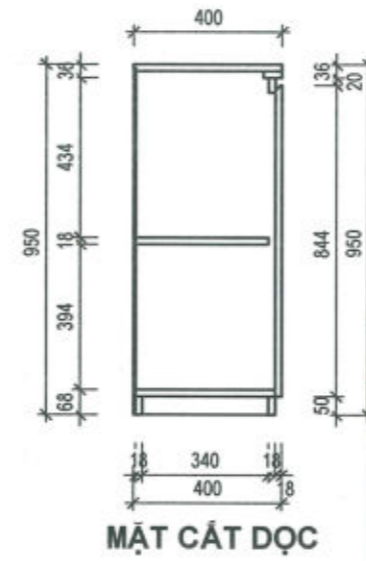
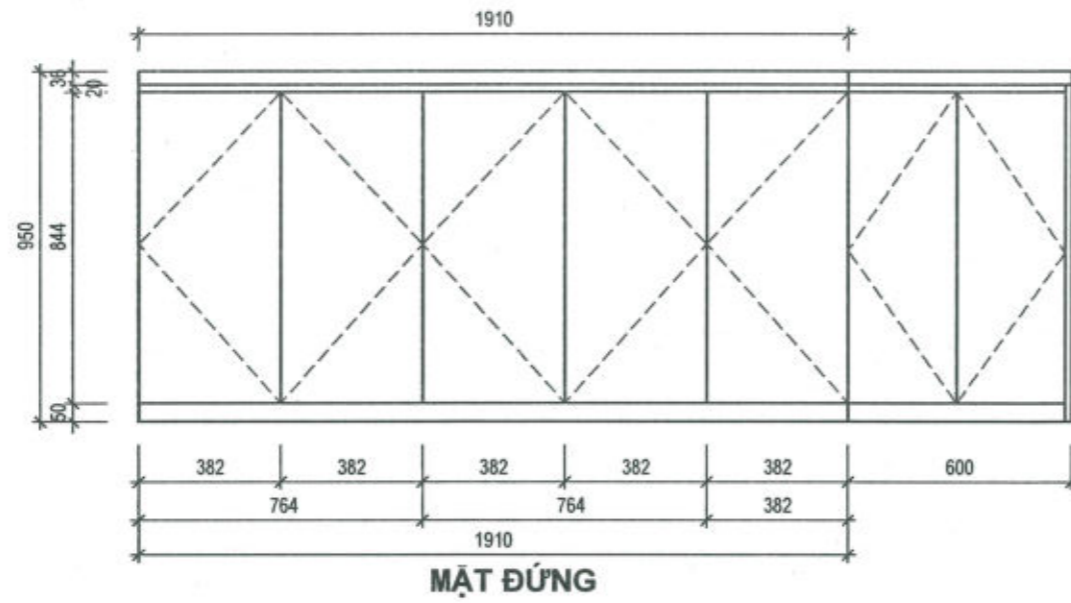

SỞ XÂY DỰNG HẢI PHÒNG
THẨM ĐỊNH
 Theo Văn bản số: 8910.../...
 ngày 29 tháng 10 năm 2025.
 Ký tên: [Signature]

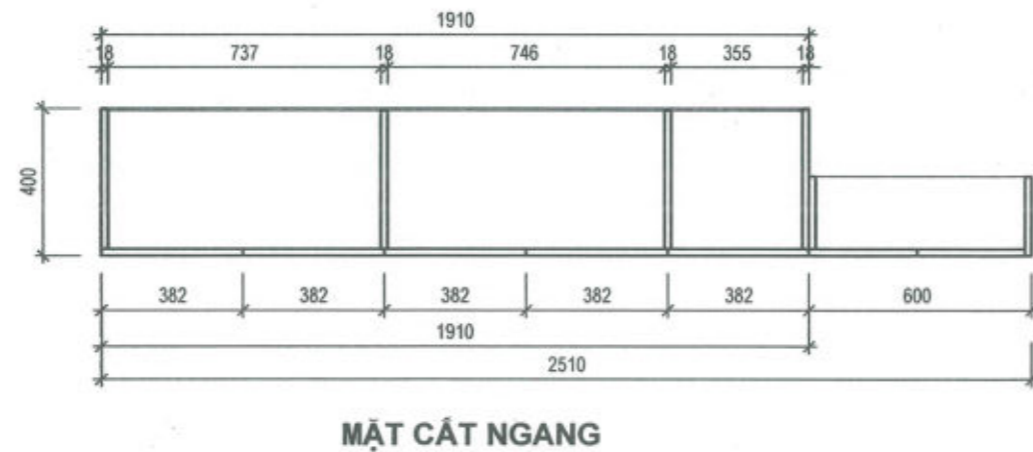
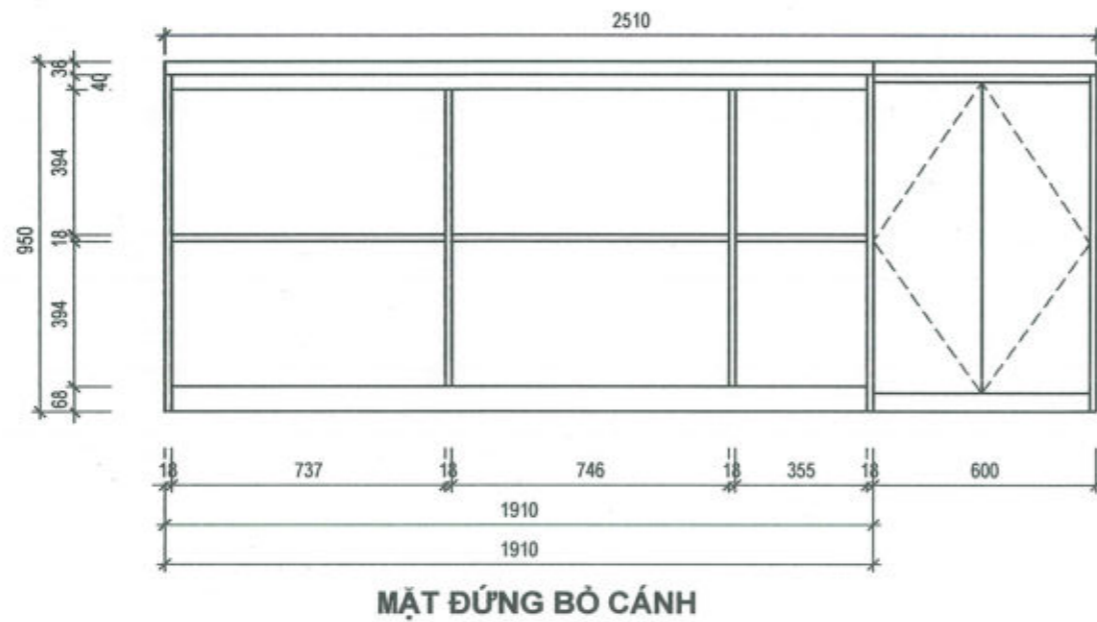

TỦ HỒ SƠ 04 TRONG PHÒNG LÀM VIỆC

-Làm bằng gỗ MDF chống ẩm phủ Veneer Óc Chó, cánh đặc có nẹp nhôm bo viền xung quanh cánh. Sơn PU 5 lớp, xuất xứ Đài Loan độ bóng 30%
 -Số lượng : 1

CÔNG TY TNHH THANG MÁY VÀ THIẾT BỊ TITAN
THIẾT KẾ ĐÃ THẨM TRA
 Theo bản thẩm tra số: 157.../...
 Ngày 15 tháng 10 năm 2025.
 Chủ trì thẩm tra: [Signature]

Bước thiết kế (STATUS)	
1	THIẾT KẾ SƠ BỘ (PRELIMINARY DESIGNED)
2	THIẾT KẾ CHI TIẾT (DETAILED DESIGN) <input checked="" type="checkbox"/>
3	HOÀN CÔNG (AS BUILT)
Chủ đầu tư: TRUNG TÂM PHỤC VỤ HÀNH CHÍNH CÔNG THÀNH PHỐ	
Công trình: CẢI TẠO, SỬA CHỮA ĐỂ BỔ TRÍ LÀM TRỤ SỞ LÀM VIỆC CỦA TRUNG TÂM PHỤC VỤ HÀNH CHÍNH CÔNG THÀNH PHỐ	
Địa Điểm XD : Phường Hồng Bàng, tp Hải Phòng	
Hạng mục : NỘI THẤT	
Giai đoạn	Thiết kế hồ sơ BVTC
Đơn vị tư vấn : CÔNG TY TNHH TƯ VẤN ĐẦU TƯ XÂY DỰNG VÀ THƯƠNG MẠI BG GROUP	
Địa chỉ: 71 Lý Quốc Sư - Phường Tân Hưng Thành Phố Hải Phòng	
Chủ nhiệm	LƯƠNG TRUNG NGHĨA [Signature]
Chủ trì	LƯƠNG TRUNG NGHĨA [Signature]
Thiết kế	NGUYỄN THỊ DUYÊN [Signature]
Kiểm tra	LƯƠNG TRUNG NGHĨA [Signature]
Giám đốc:	[Signature]
NGUYỄN QUÝ HÙNG	
Tên bản vẽ : TỦ HỒ SƠ 04 TRONG PHÒNG LÀM VIỆC	
Số hiệu bản vẽ: NT-09	Tỷ Lệ A3
Số hợp đồng/2025/HĐTV	
Ngày hoàn thành : Năm-2025	



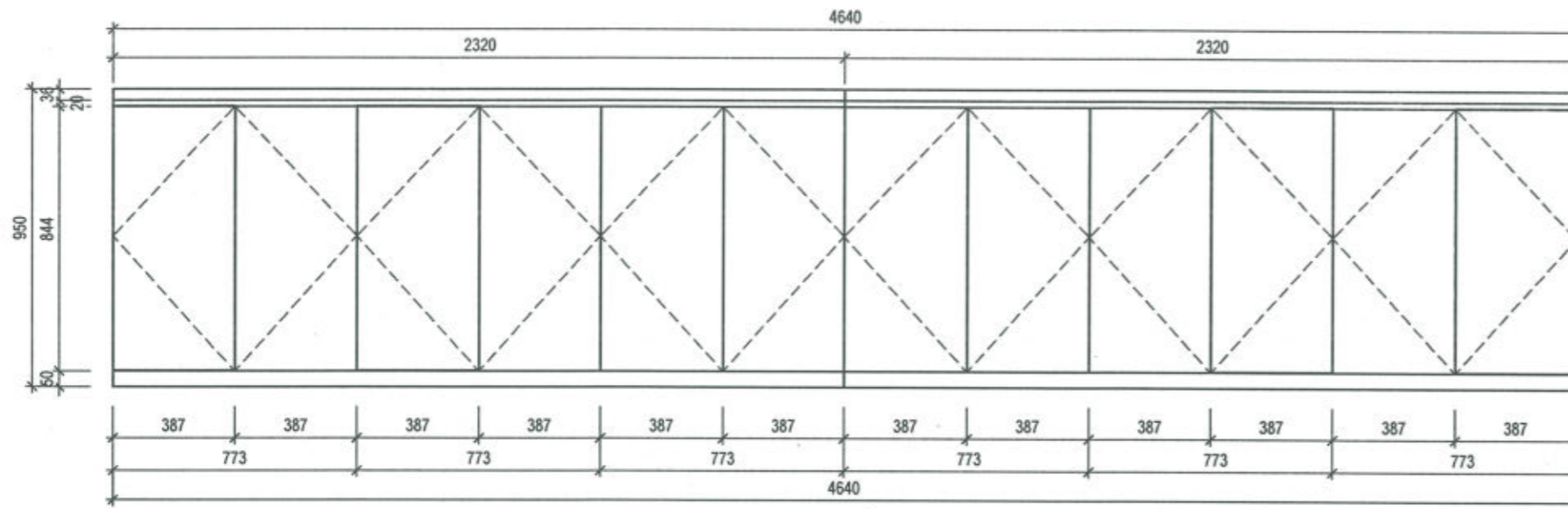

MẶT ĐỨNG

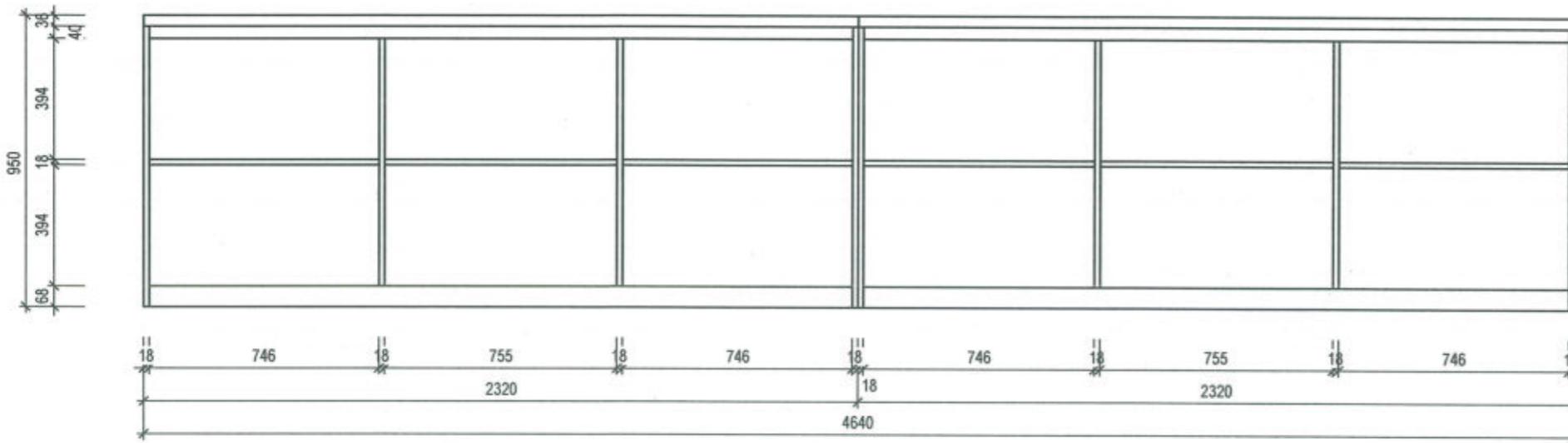

MẶT ĐỨNG BÒ CÁNH

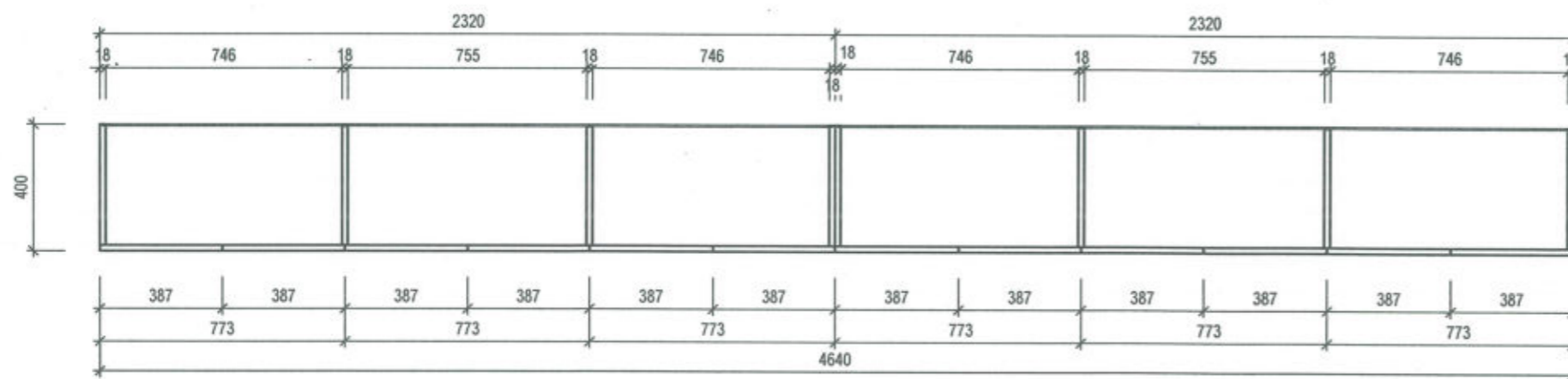

MẶT CẮT NGANG

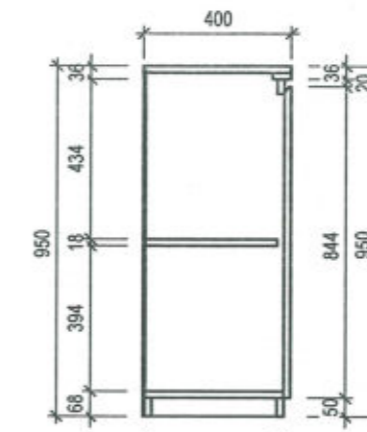

SỞ XÂY DỰNG HẢI PHÒNG
MẶT CẮT ĐỌC
THẨM ĐỊNH
 Theo Văn bản số: 8910/...
 ngày 29 tháng 10 năm 2025
 Ký tên: *[Signature]*

CÔNG TY TNHH THANG MÁY VÀ THIẾT BỊ TITAN
THIẾT KẾ ĐÃ THẨM TRA
 Theo bản thẩm tra số: 157/...
 Ngày 15 tháng 10 năm 2025
 Cán bộ chủ trì thẩm tra: *[Signature]*

Bước thiết kế (STATUS)	
1	THIẾT KẾ SƠ BỘ (PRELIMINARY DESIGNED)
2	THIẾT KẾ CHI TIẾT (DETAILED DESIGN) V
3	HOÀN CÔNG (AS BUILT)

Chủ đầu tư:
TRUNG TÂM PHỤC VỤ HÀNH CHÍNH CÔNG THÀNH PHỐ

Công trình:
CẢI TẠO, SỬA CHỮA ĐỂ BỐ TRÍ LÀM TRỤ SỞ LÀM VIỆC CỦA TRUNG TÂM PHỤC VỤ HÀNH CHÍNH CÔNG THÀNH PHỐ

Địa Điểm XD:
 Phường Hồng Bàng, tp Hải Phòng

Hạng mục:
NỘI THẤT

Giai đoạn: Thiết kế hồ sơ BVTC

Đơn vị tư vấn:
CÔNG TY TNHH TƯ VẤN ĐẦU TƯ XÂY DỰNG VÀ THƯƠNG MẠI BG GROUP

Địa chỉ: 71 Lý Quốc Sư - Phường Tân Hưng
 Thành Phố Hải Phòng

Chủ nhiệm	LƯƠNG TRUNG NGHĨA	<i>[Signature]</i>
Chủ trì	LƯƠNG TRUNG NGHĨA	<i>[Signature]</i>
Thiết kế	NGUYỄN THỊ DUYÊN	<i>[Signature]</i>
Kiểm tra	LƯƠNG TRUNG NGHĨA	<i>[Signature]</i>

Giám đốc:
CÔNG TY TNHH TƯ VẤN ĐẦU TƯ XÂY DỰNG VÀ THƯƠNG MẠI BG GROUP
[Signature]
NGUYỄN QUÝ HÙNG

Tên bản vẽ:
TỦ HỒ SƠ 05 SẢNH NGOÀI

Số hiệu bản vẽ:	Tỷ Lệ
NT-10	A3

Số hợp đồng:/2025/HĐTV

Ngày hoàn thành: Năm-2025

TỦ HỒ SƠ 05 SẢNH NGOÀI :

-Làm bằng gỗ MDF chống ẩm phủ Veneer Ốc Chó, cánh đặc có nẹp nhôm bo viền xung quanh cánh. Sơn PU 5 lớp, xuất xứ Đài Loan độ bóng 30%

-Số lượng : 2

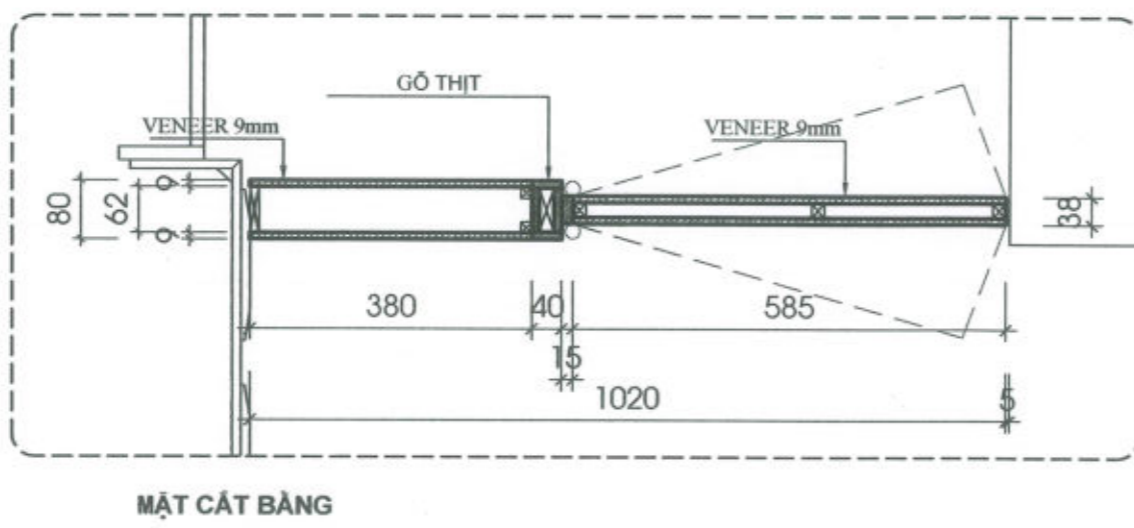
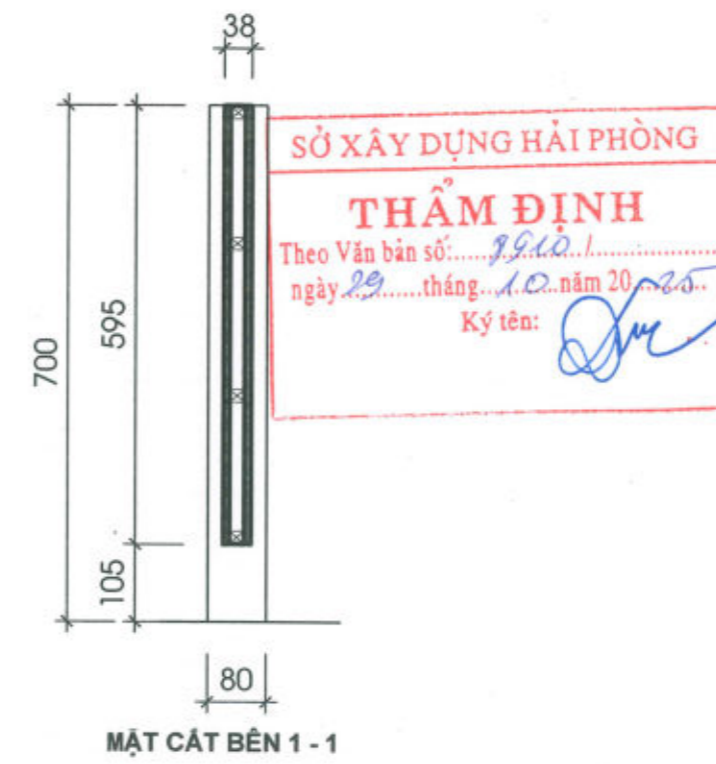
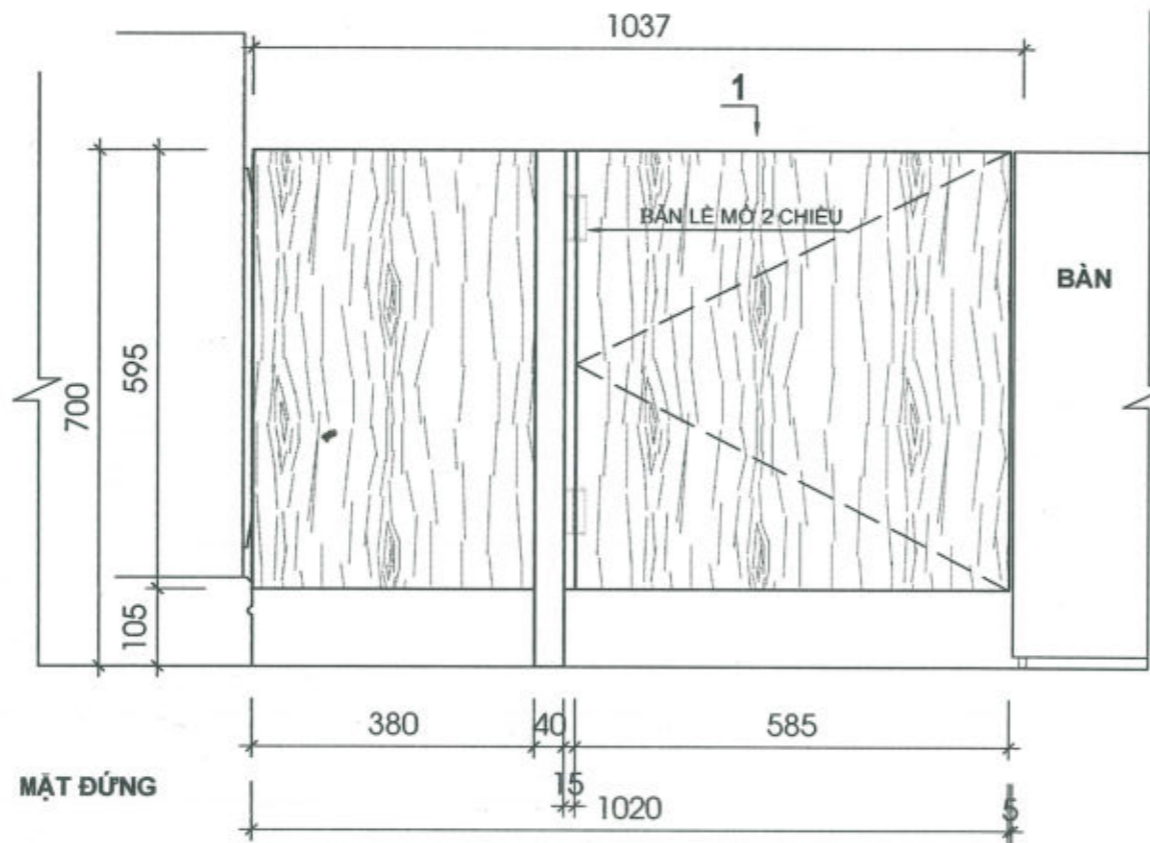

CÔNG TY TNHH THANG MÁY VÀ THIẾT BỊ TITAN

THIẾT KẾ ĐÃ THẨM TRA

Theo bản thẩm tra số: 157/.....
 Ngày 15 tháng 10 năm 2025.
 Cán bộ chủ trì thẩm tra: *[Signature]*

CỬA LỪNG (VG4A) TRONG PHÒNG LÀM VIỆC :

- Khung vách, cánh cửa làm bằng gỗ MDF chống ẩm phủ Veneer Ốc Chó kết hợp xương liên kết bằng gỗ cao su tự nhiên ghép FJL, sơn PU 5 lớp, xuất xứ Đài Loan độ bóng 30%
- Các chi tiết phào chỉ làm bằng gỗ tự nhiên
- SỐ LƯỢNG : 01 BỘ (KHU TRONG PHÒNG)

Bước thiết kế (STATUS)	
1	THIẾT KẾ SƠ BỘ (PRELIMINARY DESIGNED)
2	THIẾT KẾ CHI TIẾT (DETAILED DESIGN) V
3	HOÀN CÔNG (AS BUILT)
Chủ đầu tư: TRUNG TÂM PHỤC VỤ HÀNH CHÍNH CÔNG THÀNH PHỐ	
Công trình: CẢI TẠO, SỬA CHỮA ĐỂ BỔ TRÍ LÀM TRỤ SỞ LÀM VIỆC CỦA TRUNG TÂM PHỤC VỤ HÀNH CHÍNH CÔNG THÀNH PHỐ	
Địa Điểm XD : Phường Hồng Bàng, tp Hải Phòng	
Hạng mục : NỘI THẤT	
Giai đoạn	Thiết kế hồ sơ BVTC
Đơn vị tư vấn : CÔNG TY TNHH TƯ VẤN ĐẦU TƯ XÂY DỰNG VÀ THƯƠNG MẠI BG GROUP	
Địa chỉ: 71 Lý Quốc Sư - Phường Tân Hưng Thành Phố Hải Phòng	
Chủ nhiệm	LƯƠNG TRUNG NGHĨA <i>[Signature]</i>
Chủ trì	LƯƠNG TRUNG NGHĨA <i>[Signature]</i>
Thiết kế	NGUYỄN THỊ DUYÊN <i>[Signature]</i>
Kiểm tra	LƯƠNG TRUNG NGHĨA <i>[Signature]</i>
<div style="border: 2px solid red; border-radius: 50%; padding: 10px; display: inline-block;"> <p style="text-align: center; margin: 0;">Giám đốc</p> <p style="text-align: center; margin: 0;">26375 - C.T.T.H.H</p> <p style="text-align: center; margin: 0;">CÔNG TY TNHH TƯ VẤN ĐẦU TƯ XÂY DỰNG VÀ THƯƠNG MẠI BG GROUP</p> <p style="text-align: center; margin: 0;">THÀNH PHỐ HẢI PHÒNG</p> <p style="text-align: center; margin: 0;"><i>[Signature]</i></p> <p style="text-align: center; margin: 0;">NGUYỄN QUÝ HÙNG</p> </div>	
Tên bản vẽ : CỬA LỪNG VG4A TRONG PHÒNG LÀM VIỆC	
Số hiệu bản vẽ: NT-11	Tỷ Lệ A3
Số hợp đồng/2025/HĐTV	
Ngày hoàn thành : Năm-2025	

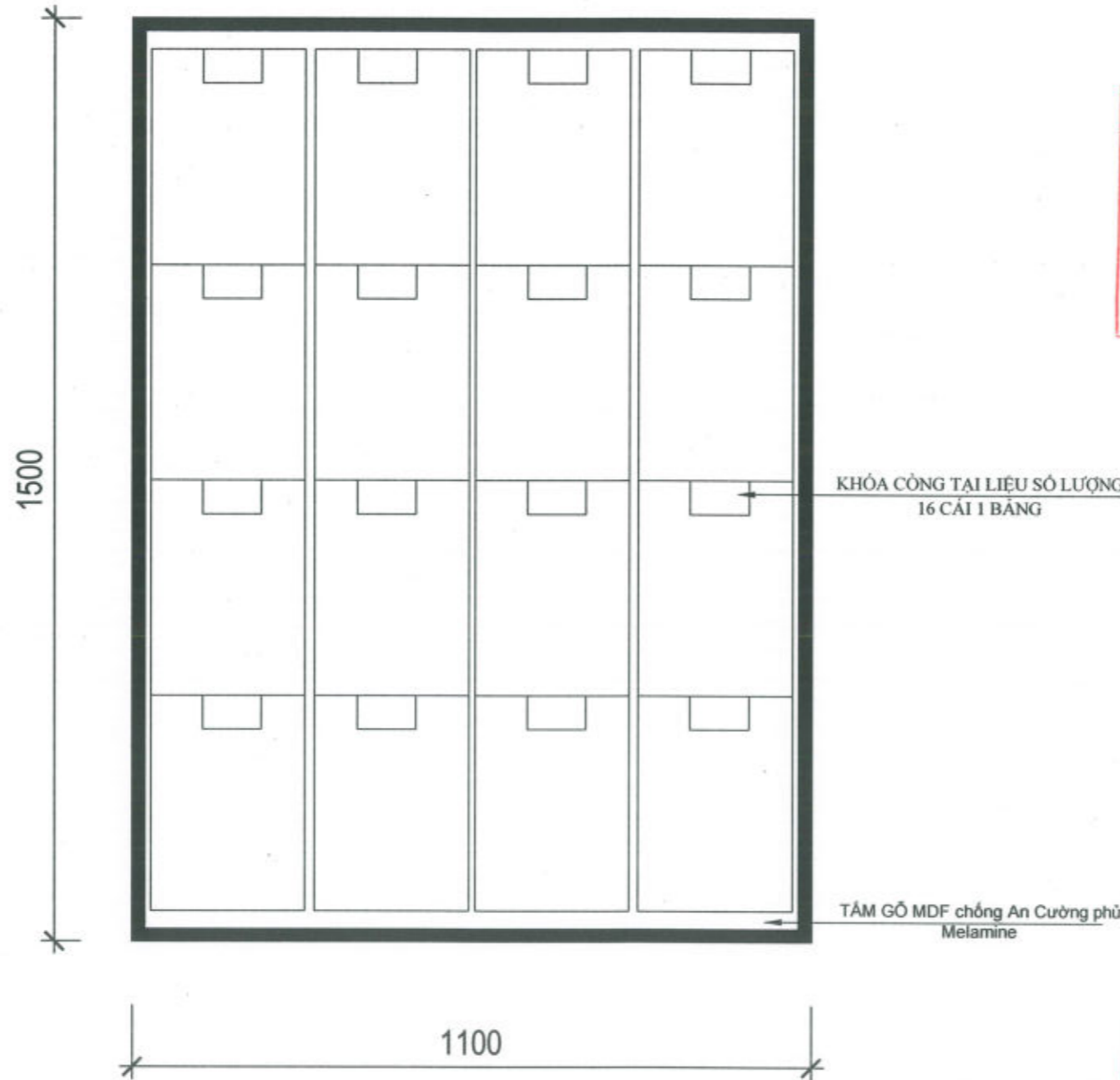

BẢNG NIÊM YẾT SẢNH NGOÀI:
 -Viên cạnh Inox ván trong gỗ MDF, phủ Melamine
 - SỐ LƯỢNG : 4 BỘ
 - KHÓA CÒNG TẠI LIỆU 64 CÁI

SỞ XÂY DỰNG HẢI PHÒNG
THẨM ĐỊNH
 Theo Văn bản số: 8910 /
 ngày 29 tháng 10 năm 2025
 Ký tên: *[Signature]*

CÔNG TY TNHH THANG MÁY VÀ THIẾT BỊ TITAN
THIẾT KẾ ĐÃ THẨM TRA
 Theo bản thẩm tra số: 157 /
 Ngày 15 tháng 10 năm 2025
 Cán bộ chủ trì thẩm tra: *[Signature]*

Bước thiết kế (STATUS)	
1	THIẾT KẾ SƠ BỘ (PRELIMINARY DESIGNED)
2	THIẾT KẾ CHI TIẾT (DETAILED DESIGN) ✓
3	HOÀN CÔNG (AS BUILT)
Chủ đầu tư: TRUNG TÂM PHỤC VỤ HÀNH CHÍNH CÔNG THÀNH PHỐ	
Công trình: CẢI TẠO, SỬA CHỮA ĐỂ BỐ TRÍ LÀM TRỤ SỞ LÀM VIỆC CỦA TRUNG TÂM PHỤC VỤ HÀNH CHÍNH CÔNG THÀNH PHỐ	
Địa Điểm XD : Phường Hồng Bàng, tp Hải Phòng	
Hạng mục : NỘI THẤT	
Giai đoạn	Thiết kế hồ sơ BVTC
Đơn vị tư vấn : CÔNG TY TNHH TƯ VẤN ĐẦU TƯ XÂY DỰNG VÀ THƯƠNG MẠI BG GROUP	
Địa chỉ: 71 Lý Quốc Sư - Phường Tân Hưng Thành Phố Hải Phòng	
Chủ nhiệm	LƯƠNG TRUNG NGHĨA <i>[Signature]</i>
Chủ trì	LƯƠNG TRUNG NGHĨA <i>[Signature]</i>
Thiết kế	NGUYỄN THỊ DUYÊN <i>[Signature]</i>
Kiểm tra	LƯƠNG TRUNG NGHĨA <i>[Signature]</i>
Giám đốc:  NGUYỄN QUÝ HÙNG	
Tên bản vẽ: BẢNG NIÊM YẾT SẢNH NGOÀI	
Số hiệu bản vẽ: NT-12	Tỷ Lệ A3
Số hợp đồng/2025/HĐTV	
Ngày hoàn thành : Năm-2025	

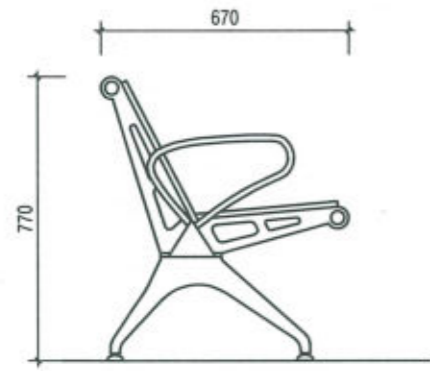
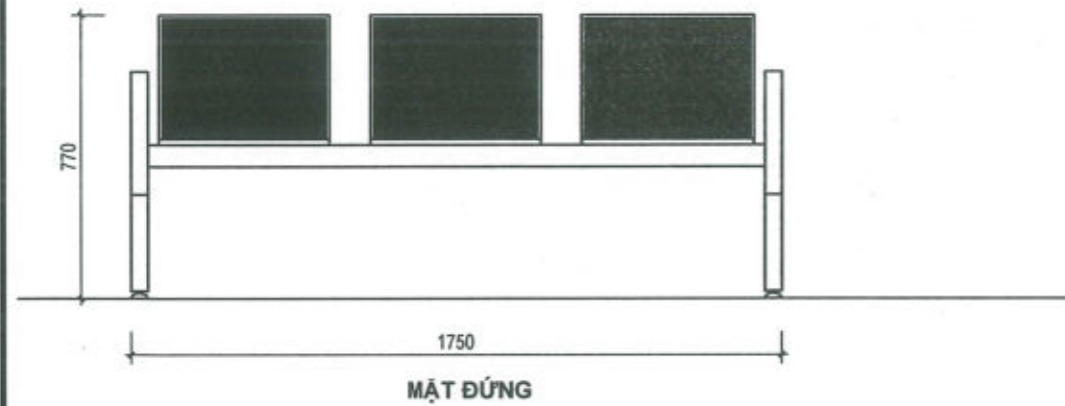

ẢNH 3D MINH HỌA
GHÉ PHÒNG CHỜ (GC)
 -GHÉ BĂNG 3 CHỖ NGỒI.
 -KHUNG SƠN TÍNH ĐIỆN , BỌC DA CAO CẤP.
 -SỐ LƯỢNG: 8 BỘ

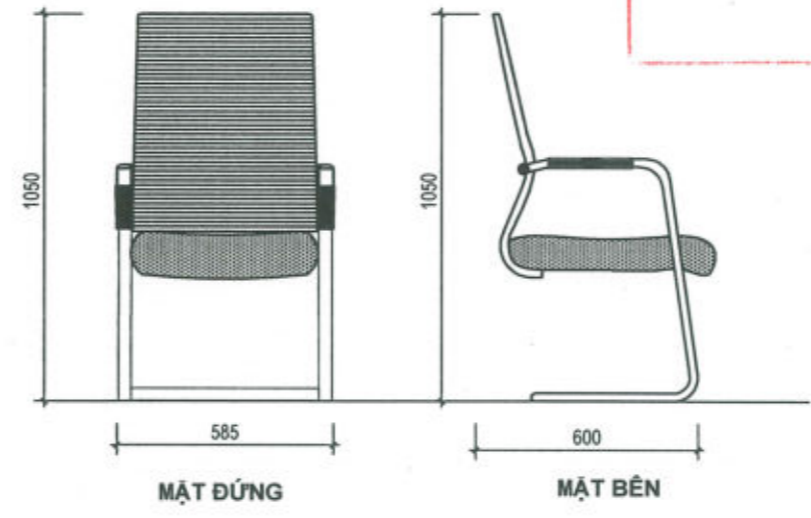

SỞ XÂY DỰNG HẢI PHÒNG
THẨM ĐỊNH
 Theo Văn bản số: 8910/1
 ngày 29 tháng 10 năm 2025
 Ký tên: [Signature]



ẢNH 3D MINH HỌA
GHÉ CHÂN QUỲ MÀU GHI
 -GHÉ CHÂN QUỲ MÀ INOX, ĐỆM BỌC NỈ
 -SỐ LƯỢNG: 35 CÁI

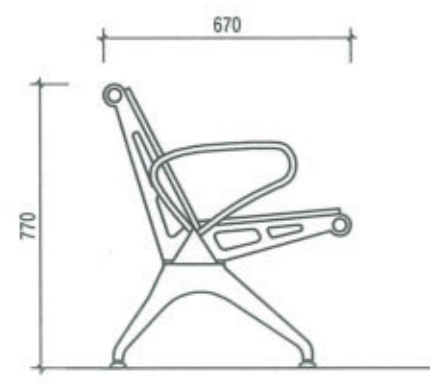
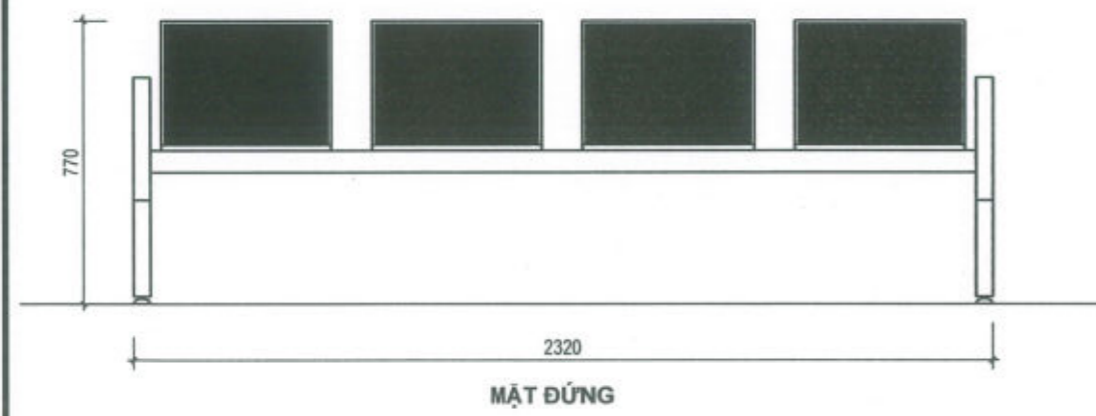

ẢNH 3D MINH HỌA
GHÉ PHÒNG CHỜ (GC)
 -GHÉ BĂNG 4 CHỖ NGỒI.
 -KHUNG SƠN TÍNH ĐIỆN , BỌC DA CAO CẤP.
 -SỐ LƯỢNG: 14 BỘ

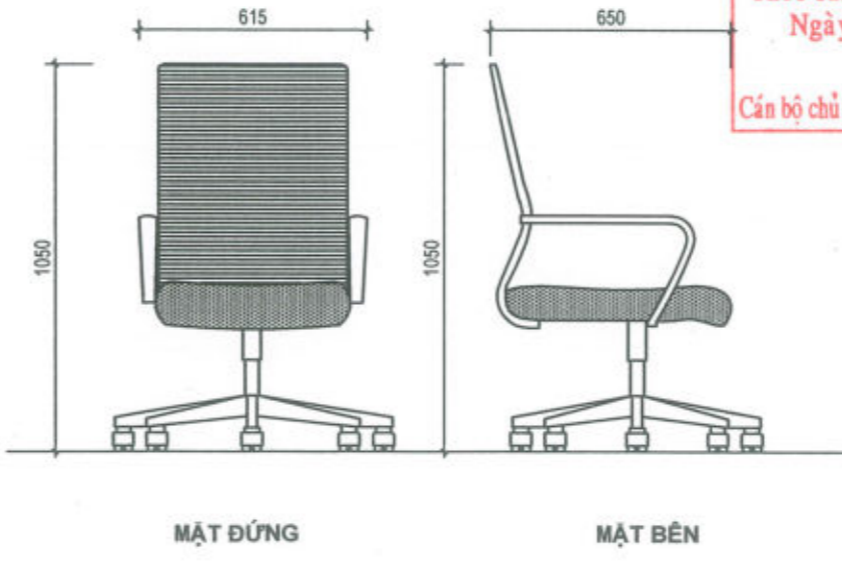

CÔNG TY TNHH THANG MÁY VÀ THIẾT BỊ TITAN
THIẾT KẾ ĐÃ THẨM TRA
 Theo bản thẩm tra số: 157
 Ngày 15 tháng 10 năm 2025
 Cán bộ chủ trì thẩm tra: [Signature]



ẢNH 3D MINH HỌA
GHÉ NÂNG HẠ MÀU GHI
 -GHÉ CHÂN NHỰA, ĐỆM BỌC NỈ
 -SỐ LƯỢNG: 20 CÁI

Bước thiết kế (STATUS)	
1	THIẾT KẾ SƠ BỘ (PRELIMINARY DESIGNED)
2	THIẾT KẾ CHI TIẾT (DETAILED DESIGN) V
3	HOÀN CÔNG (AS BUILT)
Chủ đầu tư: TRUNG TÂM PHỤC VỤ HÀNH CHÍNH CÔNG THÀNH PHỐ	
Công trình: CẢI TẠO, SỬA CHỮA ĐỂ BỔ TRÍ LÀM TRỤ SỞ LÀM VIỆC CỦA TRUNG TÂM PHỤC VỤ HÀNH CHÍNH CÔNG THÀNH PHỐ	
Địa Điểm XD : Phường Hồng Bàng, tp Hải Phòng	
Hạng mục : NỘI THẤT	
Giai đoạn	Thiết kế hồ sơ BVTC
Đơn vị tư vấn : CÔNG TY TNHH TƯ VẤN ĐẦU TƯ XÂY DỰNG VÀ THƯƠNG MẠI BG GROUP	
Địa chỉ: 71 Lý Quốc Sư - Phường Tân Hưng Thành Phố Hải Phòng	
Chủ nhiệm	LƯƠNG TRUNG NGHĨA [Signature]
Chủ trì	LƯƠNG TRUNG NGHĨA [Signature]
Thiết kế	NGUYỄN THỊ DUYÊN [Signature]
Kiểm tra	LƯƠNG TRUNG NGHĨA [Signature]
Giám đốc :  NGUYỄN QUÝ HÙNG	
Tên bản vẽ: GHẾ LÀM VIỆC GHẾ NGỒI CHỜ	
Số hiệu bản vẽ: NT-13	Tỷ Lệ A3
Số hợp đồng/2025/HĐTV	
Ngày hoàn thành : Năm-2025	

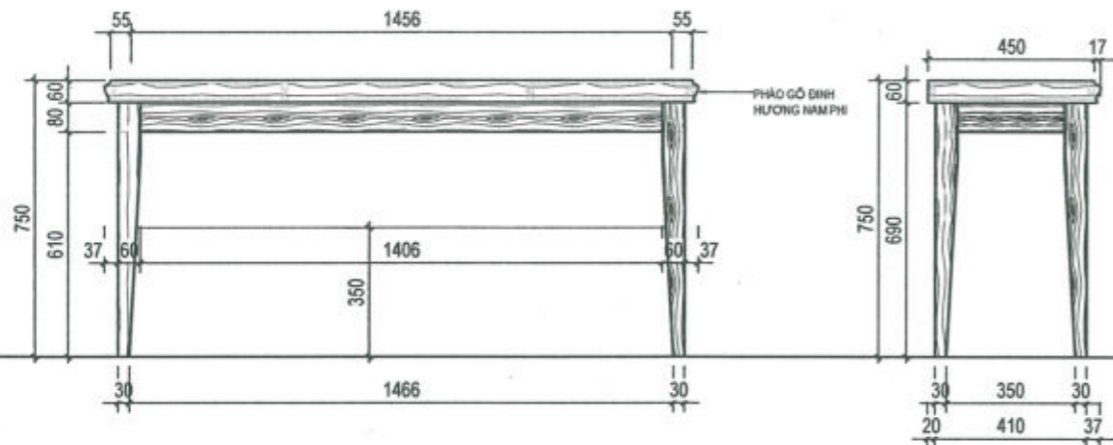

MẶT ĐỨNG

MẶT BÊN

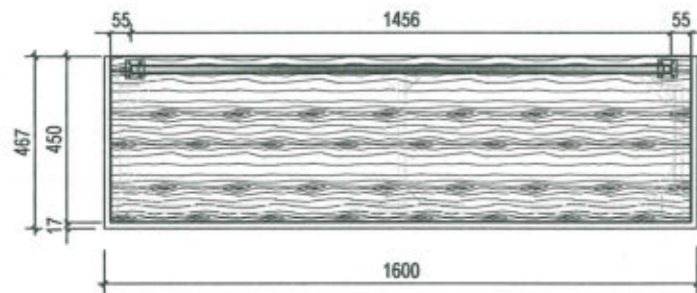

MẶT BẢNG

BÀN NỘP HỒ SƠ TRỰC TUYẾN TRONG PHÒNG LÀM VIỆC :

- Khung bàn, chân bàn làm bằng gỗ Óc Chó tự nhiên nhập khẩu, sơn PU 5 lớp, xuất xứ Đài Loan lớp bóng mờ 30%
- Mặt bàn bằng gỗ MDF chống ẩm dán Veneer Óc Chó kết hợp khung xương bên trong mặt bàn bằng gỗ Cao Su tự nhiên ghép F.J.L
- SỐ LƯỢNG : 2 CÁI

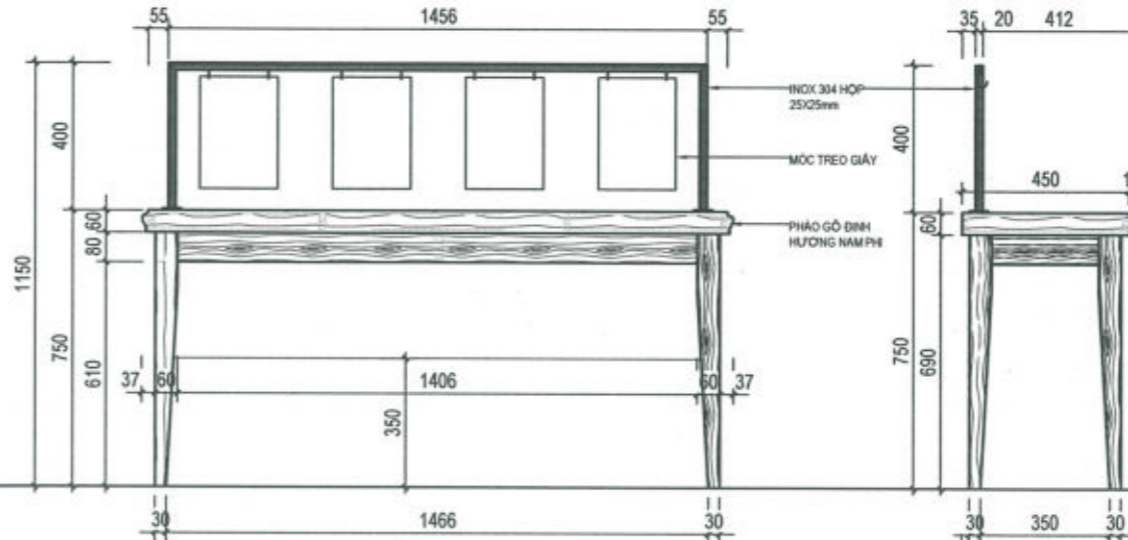

MẶT ĐỨNG

MẶT BÊN

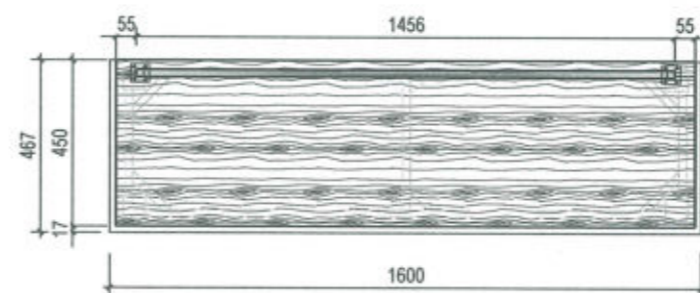

MẶT BẢNG

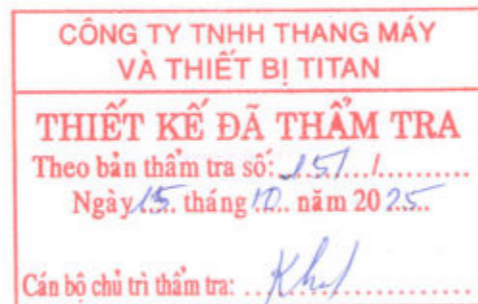

- HỆ BÀN KÊ KHAI (BKK) SÁNH NGOÀI :**
- Khung bàn, chân bàn làm bằng gỗ Óc Chó tự nhiên nhập khẩu, sơn PU 5 lớp Huabang xuất xứ Đài Loan lớp bóng mờ 30%
 - Mặt bàn bằng gỗ MDF chống ẩm dán Veneer Óc Chó kết hợp khung xương bên trong mặt bàn bằng gỗ Cao Su tự nhiên ghép F.J.L
 - Khung treo tải lên trên mặt bàn làm bằng inox 304 hộp 25x25 x 0.6mm sơn tĩnh điện.
 - Số lượng : 4 cái

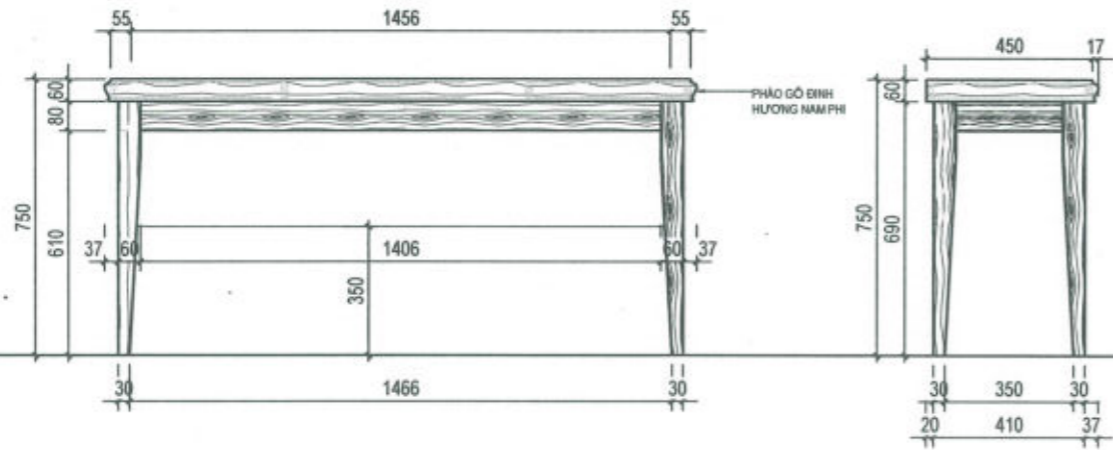

MẶT ĐỨNG

MẶT BÊN

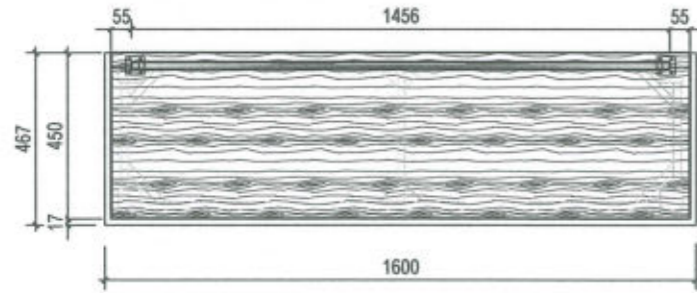

MẶT BẢNG

HỆ BÀN KÊ KHAI (BKK) RONG PHÒNG LÀM VIỆC :

- Khung bàn, chân bàn làm bằng gỗ Óc Chó tự nhiên nhập khẩu, sơn PU 5 lớp Huabang xuất xứ Đài Loan lớp bóng mờ 30%
- Mặt bàn bằng gỗ MDF chống ẩm dán Veneer Óc Chó kết hợp khung xương bên trong mặt bàn bằng gỗ Cao Su tự nhiên ghép F.J.L
- Số lượng : 2 cái

Bước thiết kế (STATUS)	
1	THIẾT KẾ SƠ BỘ (PRELIMINARY DESIGNED)
2	THIẾT KẾ CHI TIẾT (DETAILED DESIGN) V
3	HOÀN CÔNG (AS BUILT)
Chủ đầu tư: TRUNG TÂM PHỤC VỤ HÀNH CHÍNH CÔNG THÀNH PHỐ	
Công trình: CẢI TẠO, SỬA CHỮA ĐỂ BỐ TRÍ LÀM TRỤ SỞ LÀM VIỆC CỦA TRUNG TÂM PHỤC VỤ HÀNH CHÍNH CÔNG THÀNH PHỐ	
Địa Điểm XD : Phường Hồng Bàng, tp Hải Phòng	
Hạng mục : NỘI THẤT	
Giai đoạn	Thiết kế hồ sơ BVTC
Đơn vị tư vấn : CÔNG TY TNHH TƯ VẤN ĐẦU TƯ XÂY DỰNG VÀ THƯƠNG MẠI BG GROUP	
Địa chỉ: 71 Lý Quốc Sư - Phường Tân Hưng Thành Phố Hải Phòng	
Chủ nhiệm	LƯƠNG TRUNG NGHĨA <i>Ng</i>
Chủ trì	LƯƠNG TRUNG NGHĨA <i>Ng</i>
Thiết kế	NGUYỄN THỊ DUYÊN <i>Duyen</i>
Kiểm tra	LƯƠNG TRUNG NGHĨA <i>Ng</i>
Giám đốc	
NGUYỄN QUÝ HÙNG	
Tên bản vẽ : BÀN NỘP HS TRỰC TUYẾN BÀN KÊ KHAI	
Số hiệu bản vẽ: NT-14	Tỷ Lệ A3
Số hợp đồng/2025/HĐTV	
Ngày hoàn thành : Năm-2025	

BÀN B1

SỞ XÂY DỰNG HẢI PHÒNG
THẨM ĐỊNH
 Theo Văn bản số: 8910/.....
 ngày 29 tháng 10 năm 2025.
 Ký tên: *[Signature]*

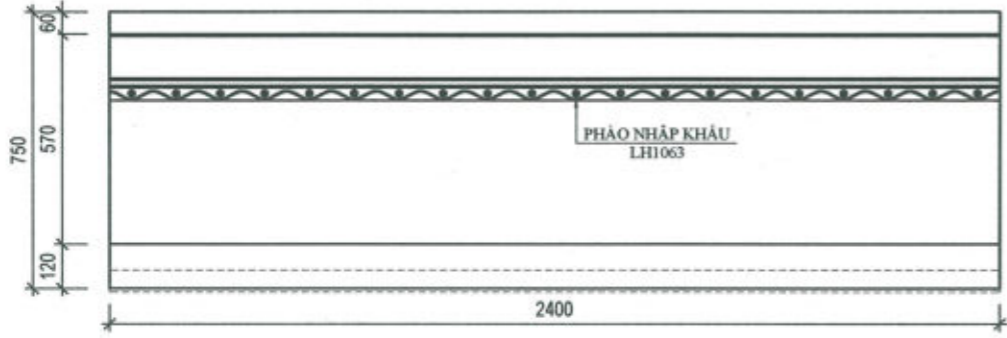

MẶT ĐỨNG TRƯỚC

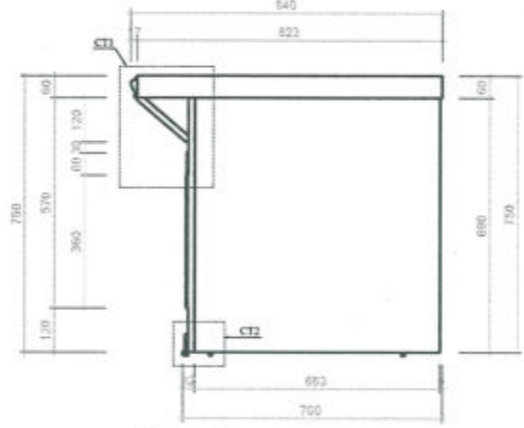

MẶT BÊN

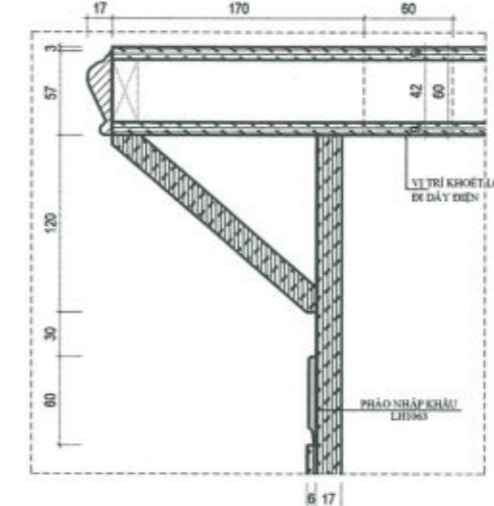

CT1

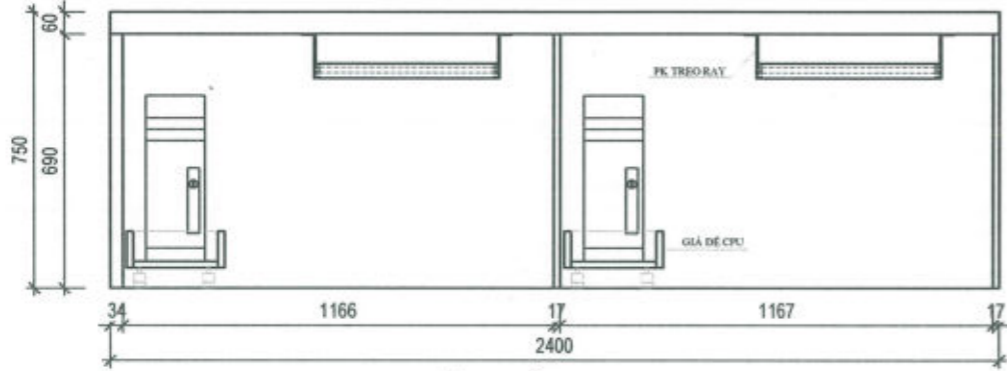

MẶT ĐỨNG SAU

BLV NHÂN VIÊN - B1 TRONG PHÒNG LÀM VIỆC:
 -Mặt bàn làm bằng gỗ MDF chống ẩm phủ Vermeer Ốc Chó kết hợp khung xương bên trong mặt bàn bằng gỗ Cao Su tự nhiên ghép FJL.
 -Khung bàn, chân bàn làm bằng gỗ MDF chống ẩm phủ Veneer Ốc Chó, sơn PU 5 lớp, xuất xứ Đài Loan độ bóng 30%
 -Các chi tiết phào chỉ làm bằng gỗ tự nhiên
 -Số lượng : 9



CT2

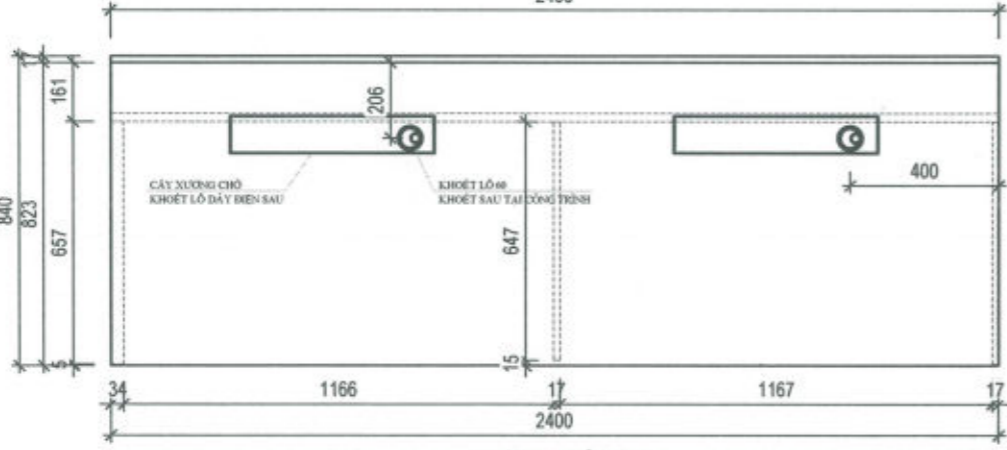

MẶT BẢNG

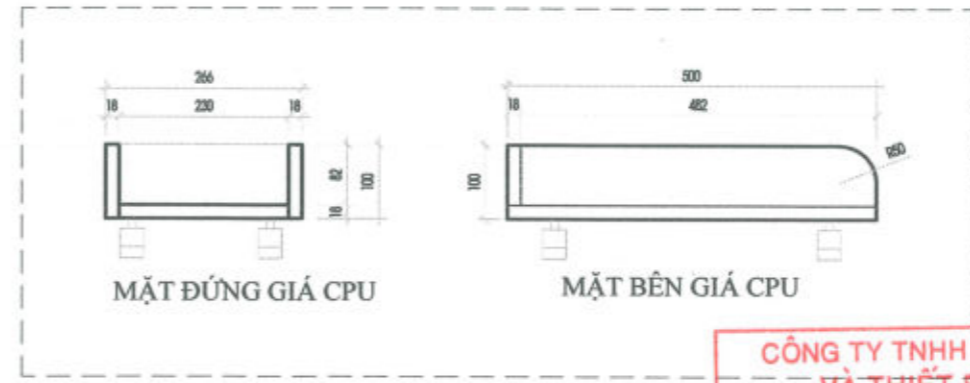

MẶT ĐỨNG GIÁ CPU

MẶT BÊN GIÁ CPU

CÔNG TY TNHH THANG MÁY VÀ THIẾT BỊ TITAN
THIẾT KẾ ĐÃ THẨM TRA
 Theo bản thẩm tra số: 157/.....
 Ngày 15 tháng 10 năm 2025
 Cán bộ chủ trì thẩm tra: *[Signature]*

Bước thiết kế (STATUS)	
1	THIẾT KẾ SƠ BỘ (PRELIMINARY DESIGNED)
2	THIẾT KẾ CHI TIẾT (DETAILED DESIGN) V
3	HOÀN CÔNG (AS BUILT)
Chủ đầu tư: TRUNG TÂM PHỤC VỤ HÀNH CHÍNH CÔNG THÀNH PHỐ	
Công trình: CẢI TẠO, SỬA CHỮA ĐỂ BỐ TRÍ LÀM TRỤ SỞ LÀM VIỆC CỦA TRUNG TÂM PHỤC VỤ HÀNH CHÍNH CÔNG THÀNH PHỐ	
Địa Điểm XD : Phường Hồng Bàng, tp Hải Phòng	
Hạng mục : NỘI THẤT	
Giai đoạn	Thiết kế hồ sơ BVTC
Đơn vị tư vấn : CÔNG TY TNHH TƯ VẤN ĐẦU TƯ XÂY DỰNG VÀ THƯƠNG MẠI BG GROUP	
Địa chỉ: 71 Lý Quốc Sư - Phường Tân Hưng Thành Phố Hải Phòng	
Chủ nhiệm	LƯƠNG TRUNG NGHĨA <i>[Signature]</i>
Chủ trì	LƯƠNG TRUNG NGHĨA <i>[Signature]</i>
Thiết kế	NGUYỄN THỊ DUYÊN <i>[Signature]</i>
Kiểm tra	LƯƠNG TRUNG NGHĨA <i>[Signature]</i>
Giám đốc : <i>[Signature]</i> NGUYỄN QUÝ HÙNG	
Tên bản vẽ: BÀN LÀM VIỆC NHÂN VIÊN B1	
Số hiệu bản vẽ: NT-15	Tỷ Lệ A3
Số hợp đồng/2025/HĐTV	
Ngày hoàn thành : Năm-2025	

M.S.D.N. 0100926375 - C.T. TNHH
CÔNG TY TNHH TƯ VẤN ĐẦU TƯ XÂY DỰNG VÀ THƯƠNG MẠI BG GROUP
 THÀNH PHỐ HẢI PHÒNG
[Signature]
 NGUYỄN QUÝ HÙNG

BÀN B2

SỞ XÂY DỰNG HẢI PHÒNG
THẨM ĐỊNH
 Theo Văn bản số: 8910/1
 ngày 24 tháng 10 năm 2025
 Ký tên: *[Signature]*

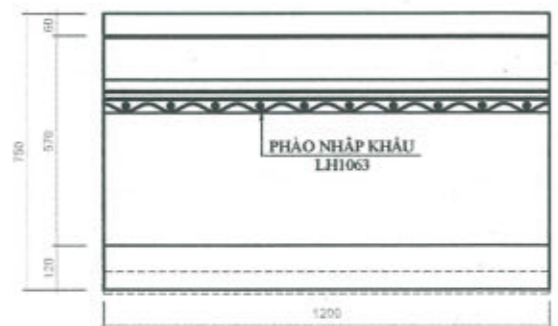

MẶT ĐỨNG TRƯỚC

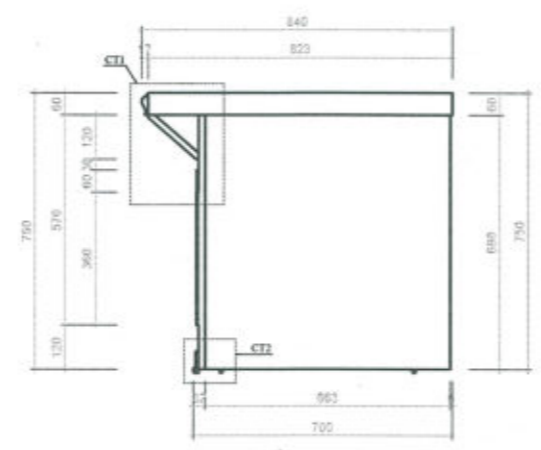

MẶT BÊN

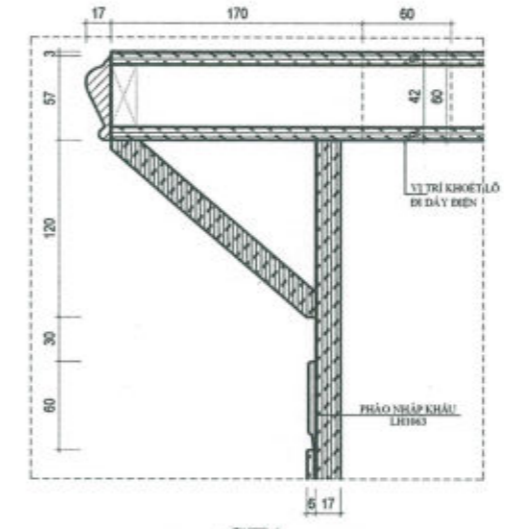

CT1

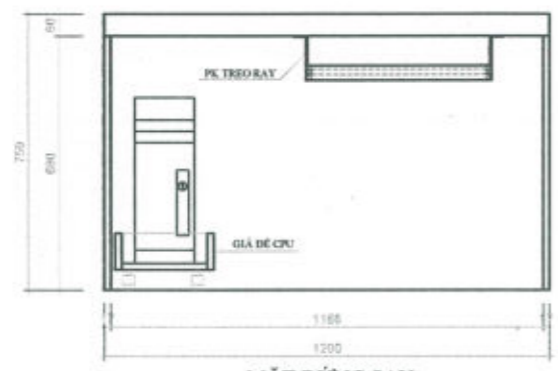

MẶT ĐỨNG SAU

BLV NHÂN VIÊN - B2* TRONG PHÒNG LÀM VIỆC:

- Mặt bàn làm bằng gỗ MDF chống ẩm phủ Verneer Ốc Chó kết hợp khung xương bên trong mặt bàn bằng gỗ Cao Su tự nhiên ghép F.JL
- Khung bàn, chân bàn làm bằng gỗ MDF chống ẩm phủ Verneer Ốc Chó, sơn PU 5 lớp, xuất xứ Đài Loan độ bóng 30%
- Các chi tiết phào chỉ làm bằng gỗ tự nhiên
- Số lượng : 3

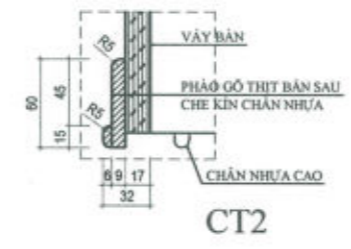

CT2

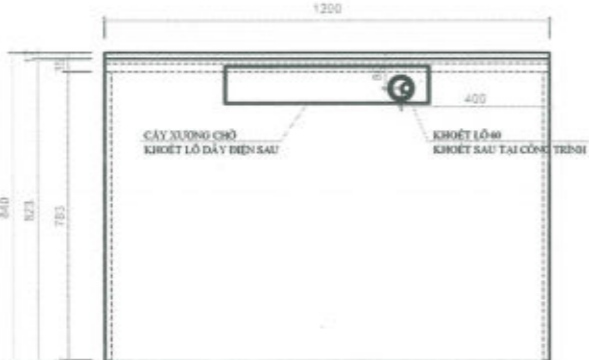

MẶT BÀN

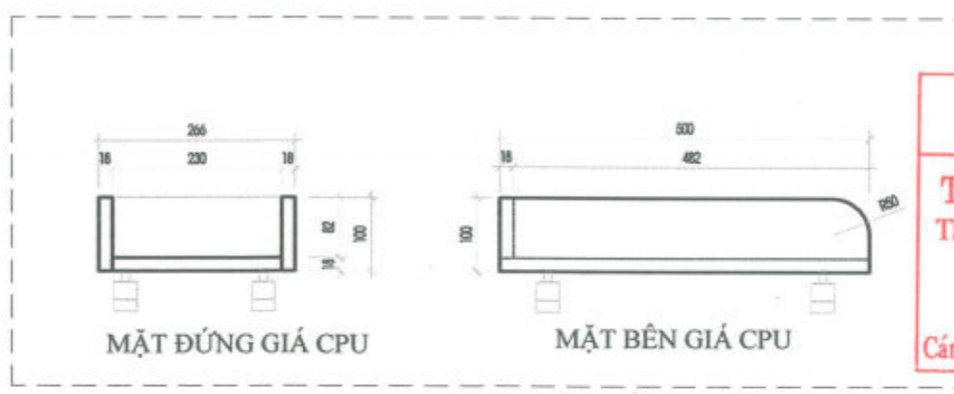

MẶT ĐỨNG GIÁ CPU

MẶT BÊN GIÁ CPU

CÔNG TY TNHH THANG MÁY VÀ THIẾT BỊ TITAN
THIẾT KẾ ĐÃ THẨM TRA
 Theo bản thẩm tra số: 157/1
 Ngày 15 tháng 10 năm 2025
 Cán bộ chủ trì thẩm tra: *[Signature]*

Bước thiết kế (STATUS)	
1	THIẾT KẾ SƠ BỘ (PRELIMINARY DESIGNED)
2	THIẾT KẾ CHI TIẾT (DETAILED DESIGN) V
3	HOÀN CÔNG (AS BUILT)

Chủ đầu tư:
 TRUNG TÂM PHỤC VỤ HÀNH CHÍNH
 CÔNG THÀNH PHỐ

Công trình:
 CẢI TẠO, SỬA CHỮA ĐỂ BỐ TRÍ LÀM
 TRỤ SỞ LÀM VIỆC CỦA TRUNG TÂM
 PHỤC VỤ HÀNH CHÍNH CÔNG
 THÀNH PHỐ

Địa Điểm XD :
 Phường Hồng Bàng, tp Hải Phòng

Hạng mục :
 NỘI THẤT

Giai đoạn | Thiết kế hồ sơ BVTC

Đơn vị tư vấn :
 CÔNG TY TNHH TƯ VẤN ĐẦU TƯ
 XÂY DỰNG VÀ THƯƠNG MẠI
 BG GROUP

Địa chỉ: 71 Lý Quốc Sư - Phường Tân Hưng
 Thành Phố Hải Phòng

Chủ nhiệm	LƯƠNG TRUNG NGHĨA	<i>[Signature]</i>
Chủ trì	LƯƠNG TRUNG NGHĨA	<i>[Signature]</i>
Thiết kế	NGUYỄN THỊ DUYÊN	<i>[Signature]</i>
Kiểm tra	LƯƠNG TRUNG NGHĨA	<i>[Signature]</i>

Giám đốc:

 NGUYỄN QUÝ HÙNG

Tên bản vẽ :
 BÀN LÀM VIỆC
 NHÂN VIÊN B2

Số hiệu bản vẽ:	Tỷ Lệ
NT-16	A3

Số hợp đồng/2025/HĐTV
 Ngày hoàn thành : Năm-2025

BÀN B3

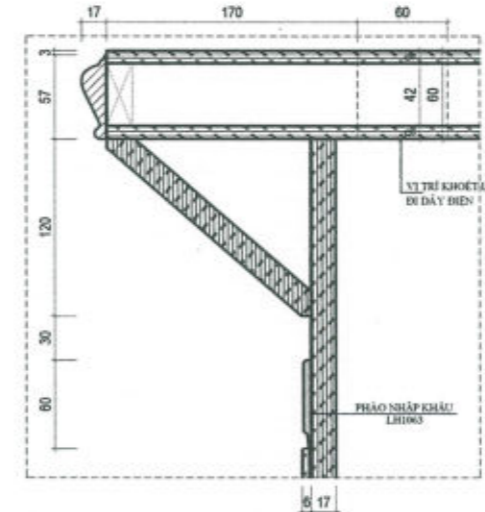
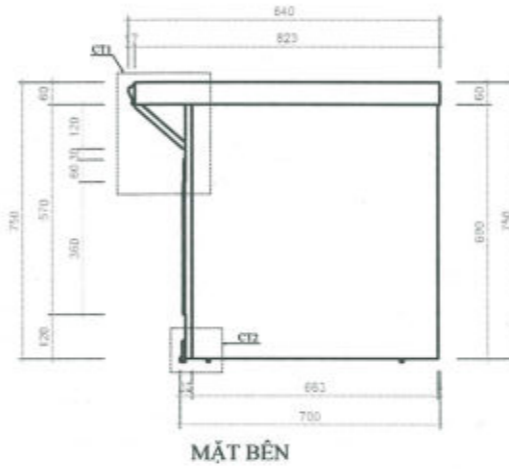
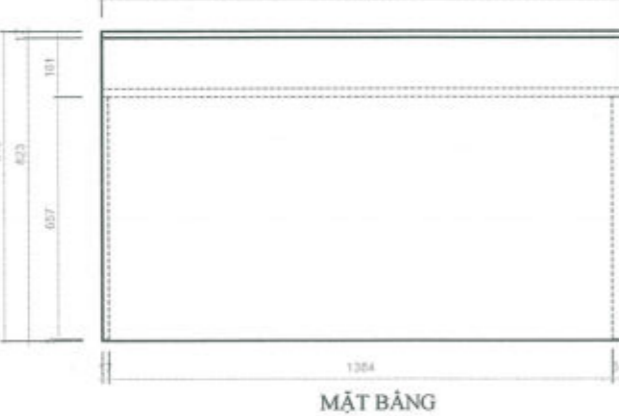
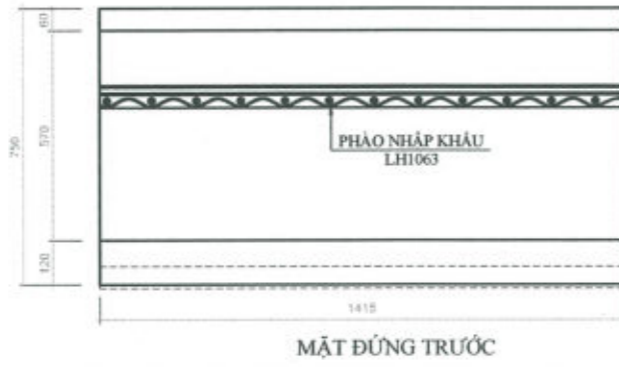

CT1

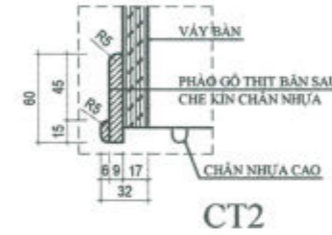

CT2

BLV NHÂN VIÊN - B3 TRONG PHÒNG LÀM VIỆC :

- Mặt bàn làm bằng gỗ MDF chống ẩm phủ Veneer Ốc Chó kết hợp khung xương bên trong mặt bàn bằng gỗ Cao Su tự nhiên ghép FJL
- Khung bàn, chân bàn làm bằng gỗ MDF chống ẩm phủ Veneer Ốc Chó, sơn PU 5 lớp, xuất xứ Đài Loan độ bóng 30%
- Các chi tiết phào chỉ làm bằng gỗ tự nhiên
- Số lượng : 1

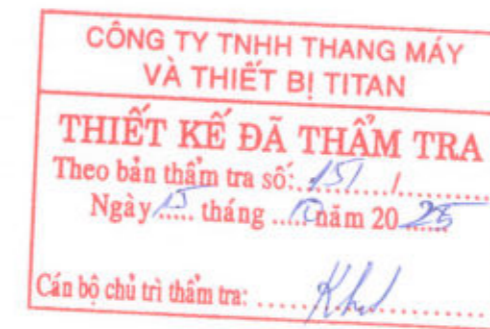

Bước thiết kế (STATUS)	
1	THIẾT KẾ SƠ BỘ (PRELIMINARY DESIGN)
2	THIẾT KẾ CHI TIẾT (DETAILED DESIGN) V
3	HOÀN CÔNG (AS BUILT)
Chủ đầu tư: TRUNG TÂM PHỤC VỤ HÀNH CHÍNH CÔNG THÀNH PHỐ	
Công trình: CẢI TẠO, SỬA CHỮA ĐỂ BỔ TRÍ LÀM TRỤ SỞ LÀM VIỆC CỦA TRUNG TÂM PHỤC VỤ HÀNH CHÍNH CÔNG THÀNH PHỐ	
Địa Điểm XD : Phường Hồng Bàng, tp Hải Phòng	
Hạng mục : NỘI THẤT	
Giai đoạn	Thiết kế hồ sơ BVTC
Đơn vị tư vấn : CÔNG TY TNHH TƯ VẤN ĐẦU TƯ XÂY DỰNG VÀ THƯƠNG MẠI BG GROUP	
Địa chỉ: 71 Lý Quốc Sư - Phường Tân Hưng Thành Phố Hải Phòng	
Chủ nhiệm	LƯƠNG TRUNG NGHĨA <i>[Signature]</i>
Chủ trì	LƯƠNG TRUNG NGHĨA <i>[Signature]</i>
Thiết kế	NGUYỄN THỊ DUYÊN <i>[Signature]</i>
Kiểm tra	LƯƠNG TRUNG NGHĨA <i>[Signature]</i>
Giám đốc : NGUYỄN QUÝ HÙNG	
Tên bản vẽ: BÀN LÀM VIỆC NHÂN VIÊN B3	
Số hiệu bản vẽ: NT-17	Tỷ Lệ A3
Số hợp đồng/2025/HĐTV	
Ngày hoàn thành : Năm-2025	

BÀN B3*

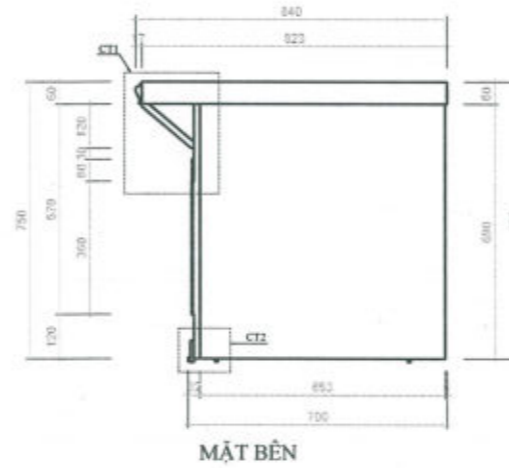
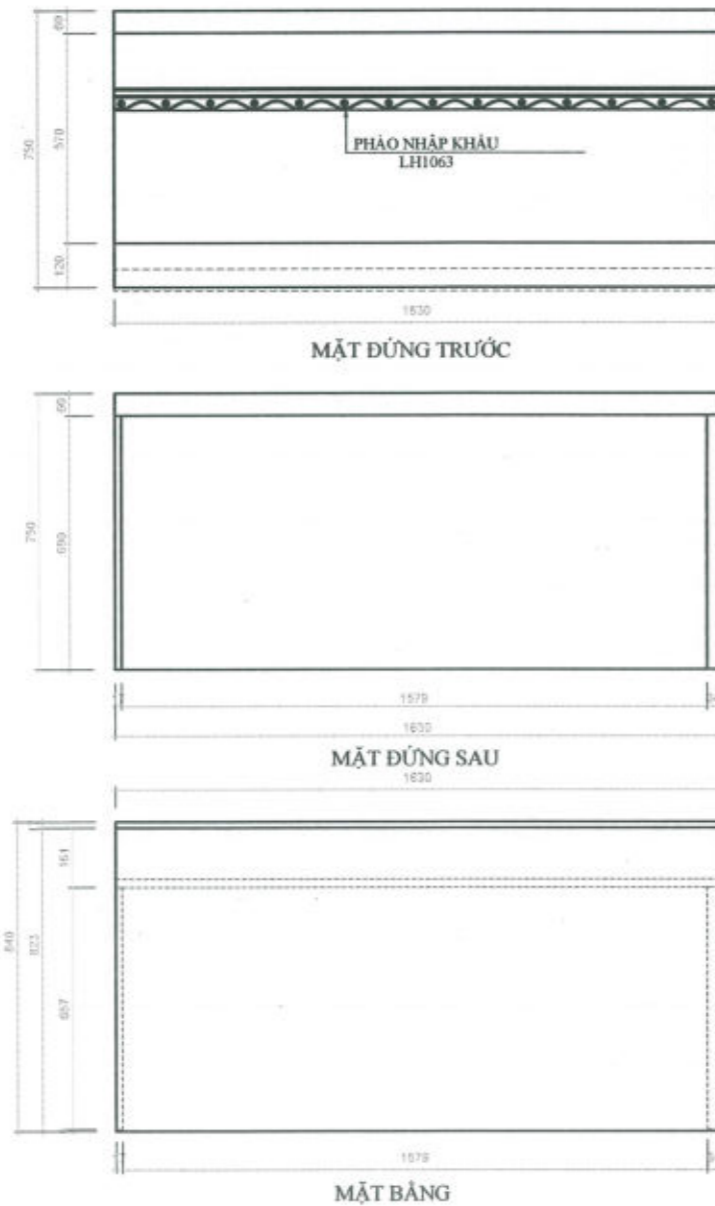

SỞ XÂY DỰNG HẢI PHÒNG

THẨM ĐỊNH

Theo Văn bản số: 8910/1
 ngày 29 tháng 10 năm 2025
 Ký tên: [Signature]

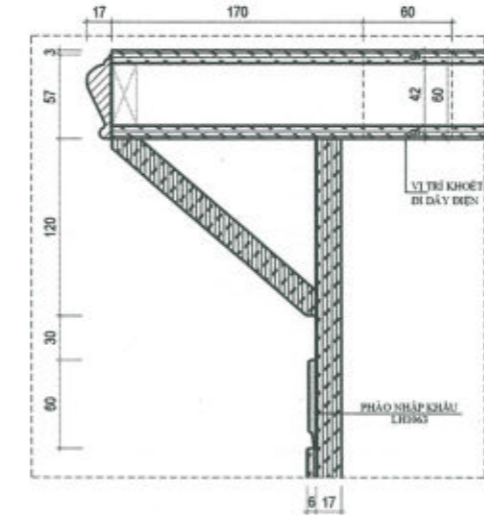

BLV NHÂN VIÊN - B3 TRONG PHÒNG LÀM VIỆC :

- Mặt bàn làm bằng gỗ MDF chống ẩm phủ Vermeer Ốc Chó kết hợp khung xương bên trong mặt bàn bằng gỗ Cao Su tự nhiên ghép FJL
- Khung bàn, chân bàn làm bằng gỗ MDF chống ẩm phủ Veneer Ốc Chó, sơn PU 5 lớp, xuất xứ Đài Loan độ bóng 30%
- Các chi tiết phào chỉ làm bằng gỗ tự nhiên
- Số lượng : 2

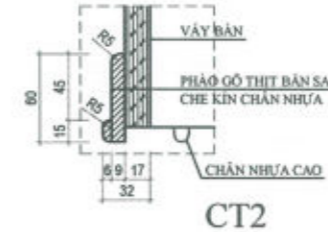

CÔNG TY TNHH THANG MÁY VÀ THIẾT BỊ TITAN

THIẾT KẾ ĐÃ THẨM TRA

Theo bản thẩm tra số: 157/1
 Ngày 13 tháng 10 năm 2025
 Cán bộ chủ trì thẩm tra: [Signature]

M.S.D.N 0800926375 - C.T. TNHH THANG MÁY VÀ THIẾT BỊ TITAN

CÔNG TY TNHH TƯ VẤN ĐẦU TƯ XÂY DỰNG VÀ THƯƠNG MẠI BG GROUP

NGUYỄN QUÝ HÙNG

Giám đốc :

Tên bản vẽ :

BÀN LÀM VIỆC NHÂN VIÊN B3*

Số hiệu bản vẽ: NT-18 Tỷ Lệ: A3

Số hợp đồng:/2025/HĐTV

Ngày hoàn thành: Năm-2025

Bước thiết kế (STATUS)	
1	THIẾT KẾ SƠ BỘ (PRELIMINARY DESIGNED)
2	THIẾT KẾ CHI TIẾT (DETAILED DESIGN) V
3	HOÀN CÔNG (AS BUILT)

Chủ đầu tư:
 TRUNG TÂM PHỤC VỤ HÀNH CHÍNH CÔNG THÀNH PHỐ

Công trình:
 CẢI TẠO, SỬA CHỮA ĐỂ BỔ TRÍ LÀM TRỤ SỞ LÀM VIỆC CỦA TRUNG TÂM PHỤC VỤ HÀNH CHÍNH CÔNG THÀNH PHỐ

Địa Điểm XD :
 Phường Hồng Bàng, tp Hải Phòng

Hạng mục :
 NỘI THẤT

Giai đoạn: Thiết kế hồ sơ BVTC

Đơn vị tư vấn :
 CÔNG TY TNHH TƯ VẤN ĐẦU TƯ XÂY DỰNG VÀ THƯƠNG MẠI BG GROUP

Địa chỉ: 71 Lý Quốc Sư - Phường Tân Hưng Thành Phố Hải Phòng

Chủ nhiệm	LƯƠNG TRUNG NGHĨA	[Signature]
Chủ trì	LƯƠNG TRUNG NGHĨA	[Signature]
Thiết kế	NGUYỄN THỊ DUYÊN	[Signature]
Kiểm tra	LƯƠNG TRUNG NGHĨA	[Signature]

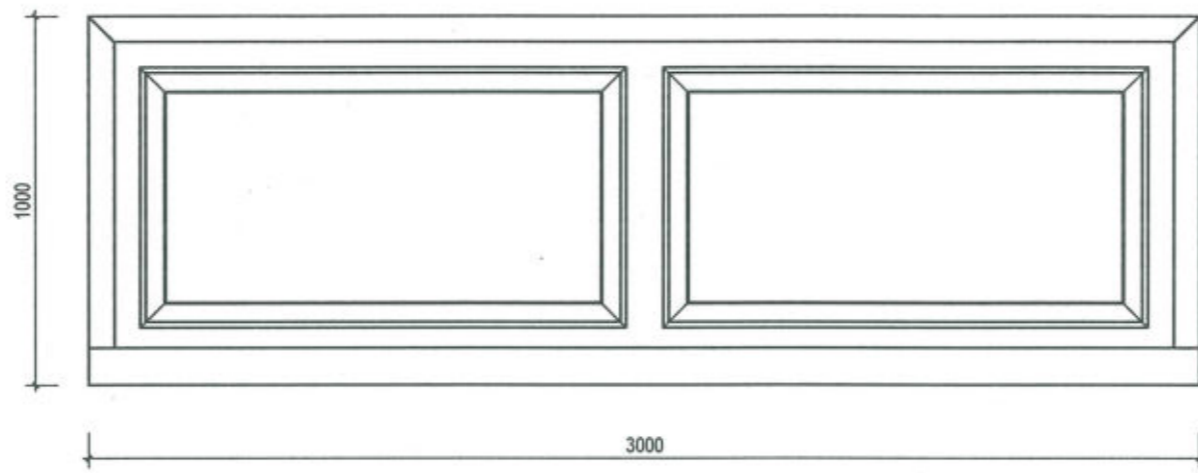

SỞ XÂY DỰNG HẢI PHÒNG
THẨM ĐỊNH
 Theo Văn bản số: 89/10.XD-CCQPXP
 ngày 29 tháng 10 năm 2025
 Ký tên: *[Signature]*

**THAY TẮM ỐP VÁCH ỐP TƯỜNG CẢI TẠO
 PHÒNG LÀM VIỆC LÃNH ĐẠO :**
 -LÁM BẢNG MDF CHỐNG ẨM PHỦ VENEER SÓI KẾT HỢP
 GỖ SÓI SƠN PU 5 LỚP
 -SỐ LƯỢNG : 2

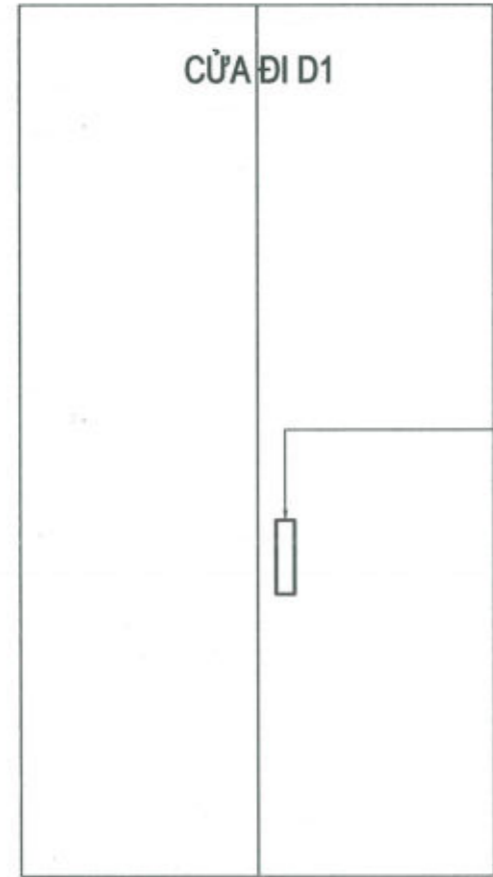

Vị trí thay khóa
tử

LẮP KHÓA PHÒNG LÀM VIỆC LÃNH ĐẠO :
 -SỐ LƯỢNG : 1

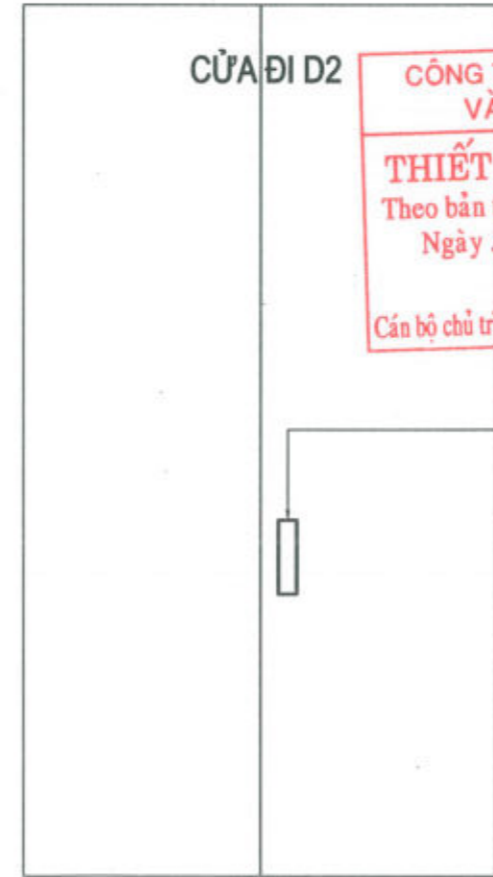

Vị trí thay khóa
tử

LẮP KHÓA PHÒNG LÀM VIỆC CHUYÊN VIÊN :
 -SỐ LƯỢNG : 1

**CÔNG TY TNHH THANG MÁY
 VÀ THIẾT BỊ TITAN**
THIẾT KẾ ĐÃ THẨM TRA
 Theo bản thẩm tra số: 151/1.....
 Ngày 15 tháng 10 năm 2025
 Cán bộ chủ trì thẩm tra: *[Signature]*

Bước thiết kế (STATUS)		
1	THIẾT KẾ SƠ BỘ (PRELIMINARY DESIGN)	
2	THIẾT KẾ CHI TIẾT (DETAILED DESIGN)	V
3	HOÀN CÔNG (AS BUILT)	
Chủ đầu tư: TRUNG TÂM PHỤC VỤ HÀNH CHÍNH CÔNG THÀNH PHỐ		
Công trình: CẢI TẠO, SỬA CHỮA ĐỂ BỐ TRÍ LÀM TRỤ SỞ LÀM VIỆC CỦA TRUNG TÂM PHỤC VỤ HÀNH CHÍNH CÔNG THÀNH PHỐ		
Địa Điểm XD : Phường Hồng Bàng, tp Hải Phòng		
Hạng mục : NỘI THẤT		
Giai đoạn	Thiết kế hồ sơ BVTC	
Đơn vị tư vấn : CÔNG TY TNHH TƯ VẤN ĐẦU TƯ XÂY DỰNG VÀ THƯƠNG MẠI BG GROUP		
Địa chỉ: 71 Lý Quốc Sư - Phường Tân Hưng Thành Phố Hải Phòng		
Chủ nhiệm	LƯƠNG TRUNG NGHĨA	<i>[Signature]</i>
Chủ trì	LƯƠNG TRUNG NGHĨA	<i>[Signature]</i>
Thiết kế	NGUYỄN THỊ DUYÊN	<i>[Signature]</i>
Kiểm tra	LƯƠNG TRUNG NGHĨA	<i>[Signature]</i>
Giám đốc : <i>[Signature]</i> NGUYỄN QUÝ HÙNG		
Tên bản vẽ : CẢI TẠO PHÒNG LÀM VIỆC LÃNH ĐẠO		
Số hiệu bản vẽ:	Tỷ Lệ	
NT-19	A3	
Số hợp đồng/2025/HĐTV		
Ngày hoàn thành : Năm-2025		

