

Số: 345/25-XL/HSMT

Ngày: 29/12/2025

“THỎA THUẬN”
“СОГЛАСОВАНО”

“PHÊ DUYỆT”
“УТВЕРЖДАЮ”

Phó Giám Đốc Vật tư
Заместитель Директора ПСОРОНГД

Giám Đốc XNXLKS&SC
Директор ПСОРОНГД

ЕЛКИН И.А
Vũng Tàu, ngày tháng năm

PHẠM THANH BÌNH
Vũng Tàu, ngày tháng năm

Phó Giám Đốc Dịch Vụ
Заместитель Директора ПСОРОНГД

Chánh Kỹ Sư
Главный инженер ПСОРОНГД

LÊ QUỐC ANH
Vũng Tàu, ngày tháng năm

БАГНЮКОВ А. Ю
Vũng Tàu, ngày tháng năm

HỒ SƠ MỜI THẦU

ДОКУМЕНТЫ ПРИГЛАШЕНИЯ НА ТЕНДЕР

Đơn hàng DVBN số: DVN-VT-4877/25-XL-TTH

Заявка на ОУСО №: DVN-VT-4877/25-XL-TTH

Gói thầu: Lifting Gears for Subsea Template Offshore Installation - DHN
На приобретение: Lifting Gears for Subsea Template Offshore Installation – DHN

**Dự án/Проект: DAI HUNG NAM PROJECT, DAI HUNG FIELD DEVELOPMENT,
BLOCK 05.1(A), OFFSHORE VIETNAM**

I. DANH MỤC HỒ SƠ MỜI THẦU TRÌNH PHÊ DUYỆT/ ТЕНДЕРНЫЕ ДОКУМЕНТЫ:

Phần 1. THỦ TỤC ĐẤU THẦU / Часть 1 – Оформление тендера

Chương I. Chỉ dẫn nhà thầu / Глава I. Инструкции для тендера

Chương II. Bảng dữ liệu đấu thầu / Глава II. Информация тендера

Chương III. Tiêu chuẩn đánh giá E- Hồ sơ dự thầu (E-HSDT) / Глава III. Критерии оценки тендерных предложений

Chương IV. Biểu mẫu mời thầu và dự thầu / Глава IV. Форма тарифов

Phần 2. YÊU CẦU VỀ KỸ THUẬT / Часть 2. Требование об установке.

Chương V. Yêu cầu về kỹ thuật/ Глава V. Технические требования

Phần 3. ĐIỀU KIỆN HỢP ĐỒNG VÀ BIỂU MẪU HỢP ĐỒNG/Часть 3. Условие и формы контракта.

Chương VI. Điều kiện chung của hợp đồng / Глава VI. Общее условие контракта.

Chương VII. Điều kiện cụ thể của hợp đồng / Глава VII. Конкретное условие контракта.

Chương VIII. Biểu mẫu hợp đồng / Глава VIII. Форма контракта.

Phần 4. CÁC PHỤ LỤC/Часть 4. Приложения

II. DANH MỤC TÀI LIỆU LIÊN QUAN ĐÍNH KÈM/ ПРИЛОЖЕНИЕ:

1. Đơn hàng số/ Заявки №: **DVN-VT-4877/25-XL-TTH**
2. Kế hoạch lựa chọn nhà thầu được phê duyệt/ План выбора подрядчика, утвержденный.

Ký tắt/Виза:

Phó Phòng P.TM/ Tổ trưởng tổ xét thầu
Зам. Начальник КО /
Руководитель рабочей группы

Bùi Minh Thanh

Phó Phòng QLDA/ Tổ phó phụ trách KT
Зам. Начальник ОУПр
Зам. Руководитель рабочей группы

Trần Văn Dũng

Xưởng Trưởng X.ĐM/ Thành viên xét KT/
Начальник ЦЭСМ/ Член рабочей группы по
тех.вопросам

Đặng Tiến Dũng

Chuyên viên P.DA/ Thành viên xét KT
Специалист ОУПр / Член рабочей группы по
тех.вопросам

Trần Hùng Vương

Kỹ sư PTK/ Thành viên xét KT
Инженер ОП/ Член рабочей группы по
тех.вопросам

Nguyễn Quyết Chiến

Kỹ sư P.DA/ Thành viên xét KT
Инженер ОУПр/ Член рабочей группы по
тех.вопросам

Vy Văn Vinh

Kỹ sư PTK/ Thành viên xét KT

Chu Kim Sơn

*Инженер ОП/ Член рабочей группы по
тех.вопросам*

Kê toán PKT/ Thành viên xét TM
*бухгалтер СП/ Член рабочей группы по
ком.вопросам*

Đỗ Mỹ Hạnh

Kỹ sư PTM/ Thành viên xét TM
*Инженер КО/ Член рабочей группы по
ком.вопросам*

Trần Hương Mai



HỒ SƠ MỜI THẦU

Số hiệu gói thầu: DVN-VT-4877/25-XL-TTH

Tên gói thầu: Lifting Gears for Subsea Template
Offshore Installation - DHN

Dự án: DAI HUNG NAM PROJECT, DAI
HUNG FIELD DEVELOPMENT,
BLOCK 05.1(A), OFFSHORE
VIETNAM

Phát hành ngày: _____ (Theo Thông báo mời thầu)

Ban hành kèm theo Quyết định: 345/25-XL/HSMT



MỤC LỤC

Mô tả tóm tắt

Phần 1. THỦ TỤC ĐẤU THẦU

Chương I. Chỉ dẫn nhà thầu

Chương II. Bảng dữ liệu đấu thầu

Chương III. Tiêu chuẩn đánh giá E-HSDT

Chương IV. Biểu mẫu mời thầu và dự thầu

Phần 2. YÊU CẦU VỀ KỸ THUẬT

Chương V. Yêu cầu về kỹ thuật

Phần 3. ĐIỀU KIỆN HỢP ĐỒNG VÀ BIỂU MẪU HỢP ĐỒNG

Phần 4. CÁC PHỤ LỤC



MÔ TẢ TÓM TẮT

Phần 1. THỦ TỤC ĐẤU THẦU

Chương I. Chỉ dẫn nhà thầu

Chương này cung cấp thông tin nhằm giúp nhà thầu chuẩn bị E-HSDT. Thông tin bao gồm các quy định về việc chuẩn bị, nộp E-HSDT, mở thầu, đánh giá E-HSDT và trao hợp đồng. Chỉ được sử dụng mà không được sửa đổi các quy định tại Chương này.

Chương này áp dụng thống nhất đối với tất cả các gói thầu mua sắm hàng hóa qua mạng, được cố định theo định dạng tệp tin PDF và đăng tải trên Hệ thống.

Chương II. Bảng dữ liệu đấu thầu

Chương này quy định cụ thể các nội dung của Chương I khi áp dụng đối với từng gói thầu.

Chương này áp dụng thống nhất đối với tất cả các gói thầu mua sắm hàng hóa qua mạng, được cố định theo định dạng tệp tin PDF và đăng tải trên Hệ thống.

Chương III. Tiêu chuẩn đánh giá E-HSDT

Chương này bao gồm các tiêu chí để đánh giá E-HSDT. Cụ thể:

- Mục 1 (Đánh giá tính hợp lệ của E-HSDT) được cố định theo định dạng tệp tin PDF và đăng tải trên Hệ thống;

- Mục 2 (Tiêu chuẩn đánh giá về năng lực, kinh nghiệm) được cố định theo định dạng tệp tin PDF và đăng tải trên Hệ thống;

- Mục 3 (Tiêu chuẩn đánh giá về kỹ thuật), Mục 4 (Tiêu chuẩn đánh giá về tài chính) và Mục 5 (Phương án kỹ thuật thay thế trong E-HSDT (nếu có)) là tệp tin PDF do Chủ đầu tư chuẩn bị và đăng tải trên Hệ thống.

Căn cứ các thông tin do Chủ đầu tư nhập, Hệ thống sẽ tự động tạo ra các biểu mẫu dự thầu có liên quan tương ứng với tiêu chuẩn đánh giá.

Chương IV. Biểu mẫu mời thầu và dự thầu

Chương này bao gồm các biểu mẫu mà Chủ đầu tư và nhà thầu sẽ phải hoàn chỉnh để thành một phần nội dung của E-HSMT và E-HSDT.

Chương này áp dụng thống nhất đối với tất cả các gói thầu dịch vụ mua sắm hàng hóa qua mạng, được cố định theo định dạng tệp tin PDF và đăng tải trên Hệ thống.

Phần 2. YÊU CẦU VỀ KỸ THUẬT

Chương V. Yêu cầu về kỹ thuật

Chương này nêu các yêu cầu về kỹ thuật và bản vẽ để mô tả các đặc tính kỹ thuật của hàng hóa và dịch vụ liên quan; các nội dung về kiểm tra và thử nghiệm hàng hoá (nếu có) được hiển thị dưới dạng tệp tin PDF/CAD do Chủ đầu tư chuẩn bị và đính kèm lên Hệ thống.

Phần 3. ĐIỀU KIỆN HỢP ĐỒNG VÀ BIỂU MẪU HỢP ĐỒNG

Phần này bao gồm các điều khoản, điều kiện, dữ liệu và các biểu mẫu cấu thành bộ hợp đồng hoàn chỉnh.



PHẦN 4. CÁC PHỤ LỤC

- Danh mục/Phạm vi cung cấp.
- Yêu cầu kỹ thuật (kèm theo Hồ sơ Thiết kế, bản vẽ,...(nếu có)).
- Tiêu chí đánh giá kỹ thuật/ Bảng điểm đánh giá kỹ thuật.
- Các tài liệu kỹ thuật khác, đường dẫn (link) để tham chiếu (nếu có).



Phần 1. THỦ TỤC ĐẤU THẦU
Chương I. CHỈ DẪN NHÀ THẦU

| | |
|---|--|
| 1. Phạm vi gói thầu | <p>1.1. Chủ đầu tư quy định tại E-BDL phát hành bộ E-HSMT này để lựa chọn nhà thầu thực hiện gói thầu mua sắm hàng hoá theo phương thức một giai đoạn một túi hồ sơ.</p> <p>1.2. Tên gói thầu, dự án/dự toán mua sắm; số lượng, số hiệu các phần thuộc gói thầu (trường hợp gói thầu chia thành nhiều phần độc lập) được quy định tại E-BDL.</p> |
| 2. Giải thích từ ngữ trong đấu thầu qua mạng | <p>2.1. Thời điểm đóng thầu là thời điểm hết hạn nhận E-HSMT và được quy định trong E-TBMT trên Hệ thống.</p> <p>2.2. Ngày là ngày theo dương lịch, bao gồm cả ngày nghỉ cuối tuần, nghỉ lễ, nghỉ Tết theo quy định của pháp luật về lao động.</p> <p>2.3. Thời gian và ngày tháng trên Hệ thống là thời gian và ngày tháng được hiển thị trên Hệ thống (GMT+7).</p> |
| 3. Nguồn vốn | Nguồn vốn (hoặc phương thức thu xếp vốn) để sử dụng cho gói thầu được quy định tại E-BDL . |
| 4. Hành vi bị cấm | <p>4.1. Đưa, nhận, môi giới hối lộ;</p> <p>4.2. Lợi dụng chức vụ quyền hạn để can thiệp bất hợp pháp vào công tác lựa chọn nhà thầu;</p> <p>4.3. Thông thầu bao gồm các hành vi sau đây:</p> <p>a) Dàn xếp, thỏa thuận, ép buộc để một hoặc các bên chuẩn bị Hồ sơ dự thầu hoặc rút Hồ sơ dự thầu để một bên trúng thầu;</p> <p>b) Dàn xếp, thỏa thuận để từ chối cung cấp hàng hóa, dịch vụ, không ký Hợp đồng thầu phụ hoặc thực hiện các hình thức thỏa thuận khác nhằm hạn chế cạnh tranh để một bên trúng thầu;</p> <p>c) Nhà thầu có năng lực, kinh nghiệm đã tham dự thầu và đáp ứng yêu cầu của Hồ sơ mời thầu nhưng cố ý không cung cấp tài liệu để chứng minh năng lực, kinh nghiệm khi được Bên mời thầu yêu cầu làm rõ Hồ sơ dự thầu hoặc khi được yêu cầu thương thảo hợp đồng (nếu có yêu cầu) và đối chiếu tài liệu nhằm tạo điều kiện để một bên trúng thầu.</p> <p>4.4. Gian lận bao gồm các hành vi sau đây:</p> <p>a) Làm giả hoặc làm sai lệch thông tin, hồ sơ, tài liệu trong đấu thầu;</p> <p>b) Cố ý cung cấp thông tin, tài liệu không trung thực, không khách quan trong Hồ sơ dự thầu/Hồ sơ đề xuất nhằm làm sai lệch kết quả lựa chọn nhà thầu.</p> <p>4.5. Cản trở bao gồm các hành vi sau đây:</p> <p>a) Hủy hoại, lừa dối, thay đổi, che giấu chứng cứ hoặc báo cáo sai sự thật; đe dọa, hoặc gợi ý đối với bất kỳ bên nào nhằm ngăn chặn việc làm rõ hành vi đưa, nhận, môi giới hối lộ, gian lận hoặc thông đồng đối với cơ quan có chức năng, thẩm quyền về giám sát, kiểm tra, thanh tra, kiểm toán;</p> <p>b) Cản trở Người có thẩm quyền, chủ đầu tư, Bên mời thầu, nhà thầu trong lựa chọn nhà thầu;</p> <p>c) Cản trở cơ quan có thẩm quyền về giám sát, kiểm tra, thanh tra, kiểm toán đối với hoạt động đấu thầu;</p> <p>d) Cố tình khiếu nại, tố cáo, kiến nghị sai sự thật để cản trở hoạt động đấu thầu;</p> |

đ) Có hành vi vi phạm pháp luật về an toàn, an ninh mạng nhằm can thiệp, cản trở việc đấu thầu qua mạng.

4.6. Không bảo đảm công bằng, minh bạch bao gồm các hành vi sau đây:

a) Tham dự thầu với tư cách là nhà thầu đối với gói thầu do mình làm Bên mời thầu, chủ đầu tư hoặc thực hiện nhiệm vụ của Bên mời thầu, chủ đầu tư không đúng quy định của Mục 5-CDNT;

b) Tham gia lập, đồng thời tham gia thẩm định Hồ sơ mời thầu/Hồ sơ yêu cầu đối với cùng một gói thầu, dự án;

c) Tham gia đánh giá Hồ sơ dự thầu/Hồ sơ đề xuất đồng thời tham gia thẩm định kết quả lựa chọn nhà thầu đối với cùng một gói thầu, dự án;

d) Cá nhân thuộc Bên mời thầu, chủ đầu tư trực tiếp tham gia quá trình lựa chọn nhà thầu hoặc tham gia Tổ chuyên gia, tổ thẩm định kết quả lựa chọn nhà thầu hoặc là Người có thẩm quyền, người đứng đầu chủ đầu tư, Bên mời thầu đối với các gói thầu do người có quan hệ gia đình theo quy định của Luật Doanh nghiệp đứng tên dự thầu hoặc là người đại diện hợp pháp của nhà thầu;

đ) Nhà thầu tham dự thầu gói thầu mua sắm hàng hóa, phi tư vấn do nhà thầu đó cung cấp dịch vụ tư vấn: lập, thẩm tra, thẩm định dự toán, thiết kế kỹ thuật, thiết kế bản vẽ thi công, thiết kế kỹ thuật tổng thể (thiết kế FEED); lập, thẩm định Hồ sơ mời thầu; đánh giá Hồ sơ dự thầu; kiểm định hàng hóa; thẩm định kết quả lựa chọn nhà thầu; giám sát thực hiện Hợp đồng;

e) Đứng tên tham dự thầu gói thầu thuộc dự án do chủ đầu tư, Bên mời thầu là cơ quan, tổ chức nơi mình đã công tác và giữ chức vụ lãnh đạo, quản lý trong thời gian 12 tháng kể từ ngày không còn làm việc tại cơ quan, tổ chức đó;

g) Nhà thầu tư vấn giám sát đồng thời thực hiện tư vấn kiểm định đối với gói thầu do nhà thầu đó giám sát;

4.7. Tiết lộ những tài liệu, thông tin sau đây về quá trình lựa chọn nhà thầu:

a) Nội dung Hồ sơ mời thầu/Hồ sơ yêu cầu trước thời điểm phát hành theo quy định;

b) Nội dung Hồ sơ dự thầu/Hồ sơ đề xuất, sổ tay ghi chép, biên bản cuộc họp xét thầu, các ý kiến nhận xét, đánh giá đối với từng Hồ sơ dự thầu/Hồ sơ đề xuất trước khi công khai kết quả lựa chọn nhà thầu;

c) Nội dung yêu cầu làm rõ Hồ sơ dự thầu/Hồ sơ đề xuất của Bên mời thầu và trả lời của nhà thầu trong quá trình đánh giá Hồ sơ dự thầu/Hồ sơ đề xuất trước khi công khai kết quả lựa chọn nhà thầu;

d) Báo cáo của Bên mời thầu, báo cáo của Tổ chuyên gia, báo cáo thẩm định, báo cáo của nhà thầu tư vấn, báo cáo của cơ quan chuyên môn có liên quan trong quá trình lựa chọn nhà thầu trước khi công khai kết quả lựa chọn nhà thầu;

e) Kết quả lựa chọn nhà thầu trước khi được công khai theo quy định;

f) Các tài liệu khác trong quá trình lựa chọn nhà thầu được đóng dấu mật theo quy định của Quy chế số VSP-000-TM-238.

4.8. Chuyển nhượng thầu:

Nhà thầu chuyển nhượng cho nhà thầu khác phần công việc thuộc gói thầu có giá trị từ 10% trở lên hoặc dưới 10% nhưng trên 02 triệu USD (sau khi trừ phần công việc thuộc trách nhiệm của nhà thầu phụ đã được kê khai trong Hợp đồng) tính trên giá Hợp đồng đã ký kết.

| | |
|--|--|
| <p>5. Tư cách hợp lệ của nhà thầu</p> | <p>5.1. Nhà thầu là tổ chức đáp ứng đủ các điều kiện sau đây:</p> <ul style="list-style-type: none"> a) Có đăng ký thành lập, hoạt động do cơ quan có thẩm quyền của nước mà nhà thầu đang hoạt động cấp; a) Hạch toán tài chính độc lập; b) Không đang trong quá trình thực hiện thủ tục giải thể hoặc bị thu hồi giấy chứng nhận đăng ký doanh nghiệp, giấy chứng nhận đăng ký hợp tác xã, liên hiệp hợp tác xã, tổ hợp tác; không thuộc trường hợp mất khả năng thanh toán theo quy định của pháp luật về phá sản; c) Bảo đảm cạnh tranh trong đấu thầu theo quy định tại E-BDL; d) Không đang trong thời gian bị cấm tham dự thầu theo quy định của Luật Đấu thầu và Chủ đầu tư; đ) Không đang bị truy cứu trách nhiệm hình sự; e) Không trong trạng thái bị tạm ngừng, chấm dứt tham gia Hệ thống; <p>5.2. Nhà thầu là hộ kinh doanh đáp ứng đủ các điều kiện sau đây:</p> <ul style="list-style-type: none"> a) Có giấy chứng nhận đăng ký hộ kinh doanh theo quy định của pháp luật; b) Không đang trong quá trình chấm dứt hoạt động hoặc bị thu hồi giấy chứng nhận đăng ký hộ kinh doanh; chủ hộ kinh doanh không đang bị truy cứu trách nhiệm hình sự; c) Đáp ứng điều kiện quy định tại các điểm c, d và e Mục 5.1 E-CDNT. <p>5.3 Nhà thầu là cá nhân có tư cách hợp lệ khi đáp ứng đủ các điều kiện sau đây:</p> <ul style="list-style-type: none"> a) Có năng lực hành vi dân sự đầy đủ theo quy định pháp luật của nước mà cá nhân đó là công dân; b) Có chứng chỉ chuyên môn phù hợp theo quy định của pháp luật; c) Đăng ký hoạt động hợp pháp theo quy định của pháp luật; d) Không đang bị truy cứu trách nhiệm hình sự; e) Không đang trong thời gian bị cấm tham dự thầu. |
| <p>6. Nội dung của E-HSMT</p> | <p>6.1. E-HSMT bao gồm E-TBMT và Phần 1, Phần 2, Phần 3, Phần 4 cùng với tài liệu sửa đổi, làm rõ E-HSMT theo quy định tại Mục 7 E-CDNT (nếu có), trong đó bao gồm các nội dung sau đây:</p> <p>Phần 1. Thủ tục đấu thầu:</p> <ul style="list-style-type: none"> - Chương I. Chỉ dẫn nhà thầu; - Chương II. Bảng dữ liệu đấu thầu; - Chương III. Tiêu chuẩn đánh giá E-HSDT; - Chương IV. Biểu mẫu mời thầu và dự thầu. <p>Phần 2. Yêu cầu về kỹ thuật:</p> <ul style="list-style-type: none"> - Chương V. Yêu cầu về kỹ thuật. <p>Phần 3. Điều kiện hợp đồng và Biểu mẫu hợp đồng:</p> <p>Phần này bao gồm các điều khoản, điều kiện, dữ liệu và các biểu mẫu cấu thành bộ hợp đồng hoàn chỉnh.</p> <p>Phần 4. Các phụ lục</p> <p>6.2. Chủ đầu tư sẽ không chịu trách nhiệm về tính chính xác, hoàn chỉnh của E-HSMT, tài liệu giải thích làm rõ E-HSMT hay các tài liệu sửa đổi E-</p> |



| | |
|----------------------------------|---|
| | <p>HSMT theo quy định tại Mục 7 E-CDNT nếu các tài liệu này không được cung cấp bởi Chủ đầu tư trên Hệ thống. E-HSMT do Chủ đầu tư phát hành trên Hệ thống sẽ là cơ sở để xem xét, đánh giá.</p> <p>6.3. Nhà thầu phải nghiên cứu mọi thông tin của E-TBMT, E-HSMT và các nội dung sửa đổi, làm rõ E-HSMT, biên bản hội nghị tiền đấu thầu (nếu có) để chuẩn bị E-HSDT theo yêu cầu của E-HSMT cho phù hợp.</p> |
| 7. Sửa đổi, làm rõ E-HSMT | <p>7.1. Trường hợp sửa đổi E-HSMT thì Bên mời thầu đăng tải quyết định sửa đổi kèm theo các nội dung sửa đổi và E-HSMT đã được sửa đổi cho phù hợp (webform và file đính kèm). Việc sửa đổi E-HSMT được thực hiện trong thời gian tối thiểu theo quy định tại BDL trước ngày có thời điểm đóng thầu và bảo đảm đủ thời gian để nhà thầu hoàn chỉnh E-HSDT; trường hợp không bảo đảm đủ thời gian như nêu trên thì phải gia hạn thời điểm đóng thầu.</p> <p>7.2. Trường hợp cần làm rõ E-HSMT, nhà thầu phải gửi đề nghị làm rõ đến Bên mời thầu thông qua Hệ thống trong khoảng thời gian tối thiểu theo quy định tại BDL trước ngày có thời điểm đóng thầu để Bên mời thầu xem xét, xử lý. Bên mời thầu tiếp nhận nội dung làm rõ để xem xét, làm rõ theo đề nghị của nhà thầu và thực hiện làm rõ trên Hệ thống trong thời gian tối đa theo quy định tại BDL trước ngày có thời điểm đóng thầu, trong đó mô tả nội dung yêu cầu làm rõ nhưng không nêu tên nhà thầu đề nghị làm rõ. Trường hợp việc làm rõ dẫn đến phải sửa đổi E-HSMT thì Chủ đầu tư tiến hành sửa đổi E-HSMT theo quy định tại Mục 7.1 E-CDNT.</p> <p>7.3. Bên mời thầu chịu trách nhiệm theo dõi thông tin trên Hệ thống để kịp thời làm rõ E-HSMT theo đề nghị của nhà thầu.</p> <p>7.4. Nhà thầu chịu trách nhiệm theo dõi thông tin trên Hệ thống để cập nhật thông tin về việc sửa đổi E-HSMT, thay đổi thời điểm đóng thầu (nếu có) để làm cơ sở chuẩn bị E-HSDT.</p> <p>7.5. Trường hợp cần thiết, Chủ đầu tư tổ chức hội nghị tiền đấu thầu để trao đổi về những nội dung trong E-HSMT mà các nhà thầu chưa rõ theo quy định tại E-BDL. Bên mời thầu đăng tải giấy mời tham dự hội nghị tiền đấu thầu trên Hệ thống. Nội dung trao đổi giữa Chủ đầu tư và nhà thầu phải được ghi lại thành biên bản và lập thành văn bản làm rõ E-HSMT đăng tải trên Hệ thống trong thời gian tối đa 02 ngày làm việc, kể từ ngày kết thúc hội nghị tiền đấu thầu.</p> <p>7.6. Trường hợp E-HSMT cần phải được sửa đổi sau khi tổ chức hội nghị tiền đấu thầu, Chủ đầu tư thực hiện việc sửa đổi E-HSMT theo quy định tại Mục 7.1 E-CDNT. Biên bản hội nghị tiền đấu thầu không phải là văn bản sửa đổi E-HSMT.</p> <p>7.7. Việc nhà thầu không tham dự hội nghị tiền đấu thầu hoặc không có giấy xác nhận đã tham dự hội nghị tiền đấu thầu không phải là lý do để loại bỏ E-HSDT của nhà thầu.</p> <p>7.8. Song song với việc làm rõ/ trả lời làm rõ trên Hệ thống, Bên mời thầu/Nhà thầu có thể gửi văn bản bằng đường văn thư/ fax/ email trực tiếp để biết thông tin và chuẩn bị kịp thời hồ sơ tài liệu liên quan.</p> |
| 8. Chi phí dự thầu | <p>E-HSMT được phát hành miễn phí trên Hệ thống ngay sau khi Bên mời thầu đăng tải thành công E-TBMT trên Hệ thống. Nhà thầu phải chịu mọi chi phí liên quan đến quá trình tham dự thầu. Chi phí nộp E-HSDT theo quy định tại E-BDL. Trong mọi trường hợp, Chủ đầu tư không chịu trách nhiệm về các chi phí liên quan đến việc tham dự thầu của nhà thầu.</p> |
| 9. Ngôn ngữ của E-HSDT | <p>E-HSDT cũng như tất cả văn bản và tài liệu liên quan đến E-HSDT được viết bằng tiếng Việt. Các tài liệu bổ trợ trong E-HSDT (catalogue...) có thể</p> |



| | |
|--|--|
| | được viết bằng ngôn ngữ khác, đồng thời kèm theo bản dịch sang tiếng Việt. Trường hợp thiếu bản dịch, Bên mời thầu có thể yêu cầu nhà thầu gửi bổ sung (nếu cần thiết). |
| 10. Thành phần của E-HSDT | E-HSDT phải bao gồm các thành phần sau: 10.1. Đơn dự thầu được Hệ thống trích xuất theo quy định tại Mục 11 E-CDNT; 10.2. Thỏa thuận liên danh theo Mẫu số 03 Chương IV (đối với nhà thầu liên danh); 10.3. Bảo đảm dự thầu theo quy định tại Mục 18 E-CDNT; 10.4. Bản kê khai năng lực, kinh nghiệm của nhà thầu theo Mục 16 E-CDNT; 10.5. Đề xuất về kỹ thuật và các tài liệu theo quy định tại Mục 15 E-CDNT; 10.6 Đề xuất về tài chính và các bảng biểu được ghi đầy đủ thông tin theo quy định tại Mục 11 và Mục 13 E-CDNT; 10.7. Đề xuất phương án kỹ thuật thay thế trong E-HSDT theo quy định tại Mục 12 E-CDNT (<i>Không áp dụng</i>); 10.8. Các nội dung khác theo quy định tại E-BDL . |
| 11. Đơn dự thầu và các bảng biểu | Nhà thầu điền đầy đủ thông tin vào các Mẫu ở Chương IV. Nhà thầu kiểm tra thông tin trong đơn dự thầu và các bảng biểu để hoàn thành E-HSDT. |
| 12. Đề xuất phương án kỹ thuật thay thế trong E-HSDT (<i>Không áp dụng</i>) | 12.1. Trường hợp E-HSMT có quy định tại E-BDL về việc nhà thầu có thể đề xuất phương án kỹ thuật thay thế thì phương án kỹ thuật thay thế đó mới được xem xét. 12.2. Phương án kỹ thuật thay thế chỉ được xem xét khi phương án chính được đánh giá là đáp ứng yêu cầu và nhà thầu được xếp hạng thứ nhất. Trong trường hợp này, nhà thầu phải cung cấp tất cả các thông tin cần thiết để Bên mời thầu có thể đánh giá phương án kỹ thuật thay thế, bao gồm: thuyết minh, bản vẽ, thông số kỹ thuật, tiến độ cung cấp, chi phí và các thông tin liên quan khác. Việc đánh giá đề xuất phương án kỹ thuật thay thế trong E-HSDT thực hiện theo quy định tại Mục 5 Chương III. |
| 13. Giá dự thầu và giảm giá | 13.1. Giá dự thầu ghi trong đơn và trong các bảng giá cùng với các khoản giảm giá phải đáp ứng các quy định trong Mục này: a) Giá dự thầu là giá do nhà thầu chào trong đơn dự thầu, bao gồm toàn bộ các chi phí để thực hiện gói thầu (chưa tính giảm giá). Nhà thầu sẽ điền giá dự thầu vào đơn dự thầu trên webform của hệ thống. b) Tất cả các phần (đối với gói thầu chia thành nhiều phần) và các hạng mục phải được chào giá riêng trong các bảng giá dự thầu; c) Đối với gói thầu không chia phần, trường hợp nhà thầu có đề xuất giảm giá thì ghi tỷ lệ phần trăm giảm giá vào đơn dự thầu. Giá trị giảm giá này được hiểu là giảm đều theo tỷ lệ cho tất cả hạng mục trong các bảng giá dự thầu; d) Nhà thầu phải nộp E-HSDT cho toàn bộ công việc yêu cầu trong E-HSMT và ghi đơn giá dự thầu cho tất cả các công việc nêu trong các cột “Danh mục hàng hoá”, “Mô tả dịch vụ” theo Mẫu số 11, Mẫu số 12, Mẫu số 13 Chương IV. 13.2. Trường hợp gói thầu được chia thành nhiều phần độc lập và cho phép dự thầu theo từng phần thì nhà thầu có thể dự thầu một hoặc nhiều phần của gói thầu. Nhà thầu phải dự thầu đầy đủ các hạng mục trong phần mà mình tham dự. Trường hợp nhà thầu có đề xuất giảm giá thì thực hiện theo một |

| | |
|--|---|
| | <p>trong hai cách sau đây:</p> <p>a) Cách thứ nhất: ghi tỷ lệ phần trăm giảm giá vào đơn dự thầu (trong trường hợp này được coi là nhà thầu giảm giá đều theo tỷ lệ cho tất cả phần mà nhà thầu tham dự).</p> <p>b) Cách thứ hai: ghi tỷ lệ phần trăm giảm giá cho từng phần.</p> <p>13.3. Nhà thầu phải chịu trách nhiệm về giá dự thầu để thực hiện, hoàn thành các công việc theo đúng yêu cầu nêu trong E-HSMT. Trường hợp nhà thầu có đơn giá thấp khác thường, ảnh hưởng đến chất lượng gói thầu thì Bên mời thầu yêu cầu nhà thầu làm rõ về tính khả thi của đơn giá thấp khác thường đó.</p> <p>13.4. Giá dự thầu của nhà thầu phải bao gồm toàn bộ các khoản thuế, phí, lệ phí (nếu có) áp theo thuế suất, mức phí, lệ phí tại thời điểm 28 ngày trước ngày có thời điểm đóng thầu. Trường hợp nhà thầu tuyên bố giá dự thầu không bao gồm thuế, phí, lệ phí (nếu có) thì E-HSDT của nhà thầu sẽ bị loại.</p> <p>13.5. Nhà thầu chào giá dự thầu theo quy định tại E-BDL.</p> |
| <p>14. Đồng tiền dự thầu và đồng tiền thanh toán</p> | <p>Đồng tiền dự thầu và đồng tiền thanh toán là VND.</p> |
| <p>15. Tài liệu chứng minh sự phù hợp của hàng hóa, dịch vụ liên quan</p> | <p>15.1. Để chứng minh sự phù hợp của hàng hóa và dịch vụ liên quan so với yêu cầu của E-HSMT, nhà thầu phải cung cấp các tài liệu để chứng minh hàng hóa mà nhà thầu cung cấp đáp ứng các yêu cầu về kỹ thuật quy định tại Chương V. Các tài liệu này là một phần của E-HSDT.</p> <p>15.2. Thuật ngữ “hàng hóa” được hiểu bao gồm máy móc, thiết bị, nguyên liệu, nhiên liệu, vật liệu, vật tư, phụ tùng; hàng tiêu dùng và trang thiết bị y tế dùng cho các cơ sở y tế.</p> <p>15.3. Thuật ngữ “xuất xứ” được hiểu là quốc gia hoặc vùng lãnh thổ nơi hàng hóa được khai thác, chăn nuôi, trồng trọt, sản xuất, chế tạo hoặc chế biến tại quốc gia hoặc vùng lãnh thổ đó, thông qua quá trình chế tạo, chế biến hoặc lắp ráp để tạo thành một sản phẩm được công nhận về mặt thương mại và có sự khác biệt đáng kể về các đặc điểm căn bản so với các yếu tố cấu thành ban đầu.</p> <p>15.4. Thuật ngữ “dịch vụ liên quan” bao gồm các dịch vụ như bảo hiểm¹, lắp đặt, duy tu, bảo dưỡng, sửa chữa ban đầu hoặc cung cấp các dịch vụ sau bán hàng khác như đào tạo, chuyển giao công nghệ....</p> <p>15.5. Tài liệu chứng minh sự phù hợp của hàng hóa và dịch vụ liên quan có thể là hồ sơ, giấy tờ, bản vẽ, số liệu được mô tả chi tiết theo từng khoản mục về đặc tính kỹ thuật, tính năng sử dụng cơ bản của hàng hóa và dịch vụ liên quan, qua đó chứng minh sự đáp ứng cơ bản của hàng hóa, dịch vụ so với các yêu cầu của E-HSMT và một bảng kê những điểm sai khác và ngoại lệ (nếu có) so với quy định tại Chương V.</p> <p>15.6. Nhà thầu phải cung cấp đầy đủ danh mục, giá cả, nhà cung cấp vật tư, phụ tùng thay thế, dụng cụ chuyên dùng, vật tư tiêu hao... (sau đây gọi là vật tư, phụ tùng thay thế) cần thiết để bảo đảm sự vận hành đúng quy cách và liên tục của hàng hóa trong thời hạn quy định tại E-BDL.</p> <p>15.7. Tiêu chuẩn về chế tạo, quy trình sản xuất các vật tư và thiết bị cũng như các tham chiếu đến nhãn hiệu hàng hóa hoặc số catalogue do Chủ đầu tư quy định tại Chương V chỉ nhằm mục đích mô tả và không nhằm mục</p> |

¹ Bảo hiểm cho các hạng mục dịch vụ liên quan, ví dụ: bảo hiểm lắp đặt, bảo hiểm sửa chữa...



| | |
|--|---|
| | <p>đích hạn chế nhà thầu. Nhà thầu có thể đưa ra các tiêu chuẩn chất lượng, nhãn hiệu hàng hóa, catalô khác miễn là nhà thầu chứng minh cho Bên mời thầu thấy rằng những thay thế đó vẫn bảo đảm sự tương đương cơ bản hoặc cao hơn so với yêu cầu quy định tại Chương V.</p> |
| <p>16. Tài liệu chứng minh năng lực và kinh nghiệm của nhà thầu</p> | <p>16.1. Nhà thầu kê khai các thông tin cần thiết vào các Mẫu trong Chương IV để cung cấp thông tin về năng lực, kinh nghiệm theo yêu cầu tại Chương III. Trường hợp nhà thầu được mời vào đối chiếu tài liệu, nhà thầu phải chuẩn bị sẵn sàng các tài liệu để đối chiếu với thông tin nhà thầu kê khai trong E-HSDT và để Chủ đầu tư lưu trữ.</p> <p>16.2. Yêu cầu về tài liệu để chứng minh năng lực thực hiện hợp đồng của nhà thầu nếu được trúng thầu thực hiện theo E-BDL.</p> |
| <p>17. Thời hạn có hiệu lực của E-HSDT</p> | <p>17.1. E-HSDT có hiệu lực không ngắn hơn thời hạn nêu tại E-BDL.</p> <p>17.2. Trong trường hợp cần thiết, trước khi hết thời hạn hiệu lực của E-HSDT, Bên mời thầu có thể đề nghị các nhà thầu gia hạn hiệu lực của E-HSDT, đồng thời yêu cầu nhà thầu gia hạn tương ứng thời gian có hiệu lực của bảo đảm dự thầu (bằng thời gian hiệu lực E-HSDT sau khi gia hạn cộng thêm 30 ngày). Nếu nhà thầu không chấp nhận việc gia hạn hiệu lực của E-HSDT thì E-HSDT của nhà thầu sẽ không được xem xét tiếp, trong trường hợp này, nhà thầu không phải nộp bản gốc thư bảo lãnh cho Bên mời thầu. Nhà thầu chấp nhận đề nghị gia hạn E-HSDT không được phép thay đổi bất kỳ nội dung nào của E-HSDT, trừ việc gia hạn hiệu lực của bảo đảm dự thầu. Việc đề nghị gia hạn và chấp thuận hoặc không chấp thuận gia hạn được thực hiện trên Hệ thống.</p> |
| <p>18. Bảo đảm dự thầu</p> | <p>18.1. Khi tham dự thầu qua mạng, nhà thầu phải thực hiện biện pháp bảo đảm dự thầu trước thời điểm đóng thầu theo một hoặc các hình thức thư bảo lãnh do đại diện hợp pháp của tổ chức tín dụng trong nước hoặc chi nhánh ngân hàng nước ngoài được thành lập theo pháp luật Việt Nam phát hành hoặc giấy chứng nhận bảo hiểm bảo lãnh của doanh nghiệp bảo hiểm phi nhân thọ trong nước, chi nhánh doanh nghiệp bảo hiểm phi nhân thọ nước ngoài được thành lập theo pháp luật Việt Nam phát hành hoặc đặt cọc/chuyển khoản vào tài khoản của Vietsovpetro. Đối với bảo lãnh dự thầu hoặc chứng nhận bảo hiểm bảo lãnh bằng văn bản giấy hoặc đặt cọc/chuyển khoản vào tài khoản của Vietsovpetro nhà thầu quét (scan) thư bảo lãnh của ngân hàng hoặc giấy chứng nhận bảo hiểm bảo lãnh hoặc Thư bảo lãnh (áp dụng trong trường hợp đặt cọc/chuyển khoản vào tài khoản của Vietsovpetro) và đính kèm khi nộp E-HSDT. Trường hợp E-HSDT được gia hạn hiệu lực theo quy định tại Mục 17.2 E-CDNT thì hiệu lực của bảo đảm dự thầu cũng phải được gia hạn tương ứng. Đối với nhà thầu liên danh, các thành viên liên danh phải sử dụng cùng thể thức bảo lãnh dự thầu.</p> <p>Trường hợp liên danh thì phải thực hiện biện pháp bảo đảm dự thầu theo một trong hai cách sau:</p> <p>a) Từng thành viên trong liên danh sẽ thực hiện riêng rẽ bảo đảm dự thầu nhưng bảo đảm tổng giá trị không thấp hơn mức yêu cầu quy định tại Mục 18.2 E-CDNT; nếu bảo đảm dự thầu của một thành viên trong liên danh được xác định là không hợp lệ thì E-HSDT của liên danh đó sẽ không được xem xét, đánh giá tiếp. Nếu bất kỳ thành viên nào trong liên danh vi phạm quy định của pháp luật dẫn đến không được hoàn trả giá trị bảo đảm dự thầu theo quy định tại điểm b Mục 18.5 E-CDNT thì giá trị bảo đảm dự thầu của tất cả thành viên trong liên danh sẽ không được hoàn trả;</p> <p>b) Các thành viên trong liên danh thỏa thuận để một thành viên chịu trách nhiệm thực hiện biện pháp bảo đảm dự thầu cho thành viên liên danh đó và</p> |

cho thành viên khác trong liên danh. Trong trường hợp này, bảo đảm dự thầu có thể bao gồm tên của liên danh hoặc tên của thành viên chịu trách nhiệm thực hiện biện pháp bảo đảm dự thầu cho các thành viên trong liên danh nhưng bảo đảm tổng giá trị không thấp hơn mức yêu cầu quy định tại Mục 18.2 E-CDNT. Nếu bất kỳ thành viên nào trong liên danh vi phạm quy định của pháp luật dẫn đến không được hoàn trả giá trị bảo đảm dự thầu theo quy định tại điểm b Mục 18.5 E-CDNT thì giá trị bảo đảm dự thầu của tất cả thành viên trong liên danh sẽ không được hoàn trả.

18.2. Giá trị, đồng tiền và thời gian có hiệu lực của bảo đảm dự thầu được quy định cụ thể tại **E-BDL**.

18.3. Bảo đảm dự thầu được coi là không hợp lệ khi thuộc một trong các trường hợp sau đây: có giá trị thấp hơn, thời gian có hiệu lực ngắn hơn so với yêu cầu quy định tại Mục 18.2 E-CDNT, không đúng tên đơn vị thụ hưởng, không có chữ ký hợp lệ, ký trước khi Chủ đầu tư phát hành E-HSMT, có kèm theo các điều kiện gây bất lợi cho Chủ đầu tư, Bên mời thầu (trong đó bao gồm việc không đáp ứng đủ các cam kết theo quy định tại Mẫu số 04A, Mẫu số 04B hoặc Mẫu số 04C Chương IV). Trường hợp áp dụng thư bảo lãnh hoặc giấy chứng nhận bảo hiểm bảo lãnh thì thư bảo lãnh hoặc giấy chứng nhận bảo hiểm bảo lãnh phải được đại diện hợp pháp của tổ chức tín dụng trong nước hoặc chi nhánh ngân hàng nước ngoài được thành lập theo pháp luật Việt Nam, doanh nghiệp bảo hiểm phi nhân thọ trong nước, chi nhánh doanh nghiệp bảo hiểm phi nhân thọ nước ngoài được thành lập theo pháp luật Việt Nam ký tên, đóng dấu (nếu có).

Không áp dụng Thư bảo lãnh theo hình thức đặt cọc/chuyển khoản vào tài khoản của Vietsovpetro.

18.4. Nhà thầu không được lựa chọn sẽ được hoàn trả hoặc giải tỏa bảo đảm dự thầu theo thời hạn quy định **E-BDL**. Đối với nhà thầu được lựa chọn, bảo đảm dự thầu được hoàn trả hoặc giải tỏa khi hợp đồng có hiệu lực.

18.5. Các trường hợp phải nộp bản gốc thư bảo lãnh dự thầu, giấy chứng nhận bảo hiểm bảo lãnh (đối với trường hợp sử dụng bảo lãnh dự thầu bằng văn bản giấy) cho Bên mời thầu:

a) Nhà thầu được mời vào thương thảo hợp đồng (nếu được yêu cầu) và đối chiếu tài liệu;

b) Nhà thầu vi phạm quy định của pháp luật về đấu thầu dẫn đến không được hoàn trả giá trị bảo đảm dự thầu trong các trường hợp sau đây:

- Sau thời điểm đóng thầu và trong thời gian có hiệu lực của E-HSMT, nhà thầu có văn bản rút E-HSMT hoặc từ chối thực hiện một hoặc các công việc đã đề xuất trong E-HSMT theo yêu cầu của E-HSMT;

- Nhà thầu có hành vi vi phạm quy định tại Mục 4 E-CDNT hoặc vi phạm pháp luật về đấu thầu dẫn đến phải hủy thầu theo quy định tại điểm d và điểm đ-Mục 33 E-CDNT;

- Nhà thầu không thực hiện biện pháp bảo đảm thực hiện hợp đồng theo quy định tại Mục 38 E-CDNT;

- Nhà thầu không tiến hành hoặc từ chối thương thảo hợp đồng (nếu được yêu cầu) và đối chiếu tài liệu trong thời hạn 05 ngày làm việc kể từ ngày nhận được thông báo mời thương thảo hợp đồng (nếu được yêu cầu) và đối chiếu tài liệu hoặc đã thương thảo hợp đồng (nếu được yêu cầu) và đã đối chiếu tài liệu nhưng từ chối hoặc không ký biên bản thương thảo hợp đồng (nếu được yêu cầu) và đối chiếu tài liệu hoặc đưa ra những điều kiện khác với các nội dung trong E-HSMT hoặc rút lại các cam kết trong E-HSMT dẫn

| | |
|---------------------------------------|---|
| | <p>đến thương thảo Hợp đồng không thành công, trừ trường hợp bất khả kháng;</p> <p>- Nhà thầu không tiến hành hoặc từ chối hoàn thiện hợp đồng trong thời hạn 20 ngày kể từ ngày nhận được thông báo trúng thầu của Bên mời thầu, trừ trường hợp bất khả kháng;</p> <p>- Nhà thầu không tiến hành hoặc từ chối ký kết hợp đồng trong thời hạn 10 ngày kể từ ngày hoàn thiện hợp đồng, trừ trường hợp bất khả kháng.</p> <p>18.6. Trong vòng 05 ngày làm việc, kể từ ngày nhận được yêu cầu của bên mời thầu, nếu nhà thầu từ chối hoặc không nộp bản gốc thư bảo lãnh dự thầu, giấy chứng nhận bảo hiểm bảo lãnh (đối với trường hợp sử dụng bảo lãnh dự thầu bằng văn bản giấy) theo yêu cầu của Bên mời thầu thì nhà thầu sẽ bị xử lý theo đúng cam kết của nhà thầu trong đơn dự thầu.</p> <p>18.7. Trường hợp gói thầu chia thành nhiều phần độc lập, nhà thầu có thể lựa chọn nộp bảo đảm dự thầu theo một trong hai cách sau đây:</p> <p>a) Bảo đảm dự thầu chung cho tất cả phần mà mình tham dự thầu (giá trị bảo đảm dự thầu sẽ bằng tổng giá trị của các phần nhà thầu tham dự). Trường hợp giá trị bảo đảm dự thầu do nhà thầu nộp nhỏ hơn tổng giá trị cộng gộp thì Bên mời thầu được quyền quyết định lựa chọn bảo đảm dự thầu đó được sử dụng cho phần nào trong số các phần mà nhà thầu tham dự;</p> <p>b) Bảo đảm dự thầu riêng cho từng phần mà nhà thầu tham dự.</p> <p>Trường hợp nhà thầu vi phạm dẫn đến không được hoàn trả bảo đảm dự thầu theo quy định tại điểm b Mục 18.5 E-CDNT thì việc không hoàn trả giá trị bảo đảm dự thầu được tính trên phần mà nhà thầu vi phạm.</p> |
| 19. Thời điểm đóng thầu | <p>19.1. Thời điểm đóng thầu là thời điểm quy định tại E-TBMT.</p> <p>19.2. Chủ đầu tư có thể gia hạn thời điểm đóng thầu bằng cách sửa đổi E-TBMT. Khi gia hạn thời điểm đóng thầu, mọi trách nhiệm của Chủ đầu tư và nhà thầu theo thời điểm đóng thầu trước đó sẽ được thay đổi theo thời điểm đóng thầu mới được gia hạn.</p> |
| 20. Nộp, rút và sửa đổi E-HSDT | <p>20.1. Nộp E-HSDT: Nhà thầu chỉ nộp một bộ E-HSDT đối với một E-TBMT khi tham gia đấu thầu qua mạng. Trường hợp liên danh, thành viên đứng đầu liên danh (theo thỏa thuận trong liên danh) nộp E-HSDT sau khi được sự chấp thuận của tất cả các thành viên trong liên danh.</p> <p>20.2. Sửa đổi, nộp lại E-HSDT: Trường hợp cần sửa đổi E-HSDT đã nộp, nhà thầu phải tiến hành rút toàn bộ E-HSDT đã nộp trước đó để sửa đổi cho phù hợp. Sau khi hoàn thiện E-HSDT, nhà thầu tiến hành nộp lại E-HSDT mới. Trường hợp nhà thầu đã nộp E-HSDT trước khi Chủ đầu tư thực hiện sửa đổi E-HSMT (nếu có) thì nhà thầu phải nộp lại E-HSDT mới cho phù hợp với E-HSMT đã được sửa đổi.</p> <p>20.3. Rút E-HSDT: nhà thầu được rút E-HSDT trước thời điểm đóng thầu. Hệ thống thông báo cho nhà thầu tình trạng rút E-HSDT (thành công hay không thành công). Hệ thống ghi lại thông tin về thời gian rút E-HSDT của nhà thầu.</p> <p>20.4. Nhà thầu chỉ được rút, sửa đổi, nộp lại E-HSDT trước thời điểm đóng thầu. Sau thời điểm đóng thầu, tất cả các E-HSDT nộp thành công trên Hệ thống đều được mở thầu để đánh giá.</p> |
| 21. Mở thầu | <p>21.1. Bên mời thầu phải tiến hành mở thầu và công khai biên bản mở thầu trên Hệ thống trong thời hạn không quá 02 giờ, kể từ thời điểm đóng thầu.</p> <p>21.2. Biên bản mở thầu được đăng tải công khai trên Hệ thống, bao gồm các</p> |



| | |
|---------------------------------|--|
| | <p>nội dung chủ yếu sau:</p> <p>a) Thông tin về gói thầu:</p> <ul style="list-style-type: none"> - Số E-TBMT; - Tên gói thầu; - Tên Chủ đầu tư; - Hình thức lựa chọn nhà thầu; - Loại hợp đồng; - Thời điểm hoàn thành mở thầu; - Tổng số nhà thầu tham dự. <p>b) Thông tin về các nhà thầu tham dự:</p> <ul style="list-style-type: none"> - Tên nhà thầu; - Giá dự thầu; - Tỷ lệ phần trăm (%) giảm giá (nếu có); - Giá dự thầu sau giảm giá (nếu có); - Giá trị và hiệu lực bảo đảm dự thầu; - Thời gian có hiệu lực của E-HSĐT; - Thời gian thực hiện gói thầu; - Các thông tin liên quan khác (nếu có). <p>c) Trường hợp gói thầu chia thành nhiều phần độc lập thì phải bao gồm các thông tin về giá dự thầu cho từng phần như điểm b khoản này.</p> |
| <p>22. Bảo mật</p> | <p>22.1. Thông tin liên quan đến việc đánh giá E-HSĐT và đề nghị trao hợp đồng phải được giữ bí mật và không được phép tiết lộ cho các nhà thầu hay bất kỳ người nào không có liên quan chính thức đến quá trình lựa chọn nhà thầu cho tới khi công khai kết quả lựa chọn nhà thầu. Trong mọi trường hợp không được tiết lộ thông tin trong E-HSĐT của nhà thầu này cho nhà thầu khác, trừ thông tin được công khai trong biên bản mở thầu.</p> <p>22.2. Trừ trường hợp làm rõ E-HSĐT (nếu cần thiết) và thương thảo hợp đồng (nếu được yêu cầu), đối chiếu tài liệu, nhà thầu không được phép tiếp xúc với Chủ đầu tư, Bên mời thầu về các vấn đề liên quan đến E-HSĐT của mình và các vấn đề khác liên quan đến gói thầu trong suốt thời gian từ khi mở thầu cho đến khi công khai kết quả lựa chọn nhà thầu.</p> |
| <p>23. Làm rõ E-HSĐT</p> | <p>23.1. Sau khi mở thầu, nhà thầu có trách nhiệm làm rõ E-HSĐT theo yêu cầu của bên mời thầu, kể cả về tư cách hợp lệ, năng lực, kinh nghiệm của nhà thầu. Đối với các nội dung đề xuất về kỹ thuật, tài chính nêu trong E-HSĐT của nhà thầu, việc làm rõ phải bảo đảm nguyên tắc không làm thay đổi nội dung cơ bản của E-HSĐT đã nộp, không thay đổi giá dự thầu.</p> <p>23.2. Trong quá trình đánh giá, việc làm rõ E-HSĐT giữa nhà thầu và Bên mời thầu được thực hiện trực tiếp trên Hệ thống.</p> <p>23.3. Việc làm rõ E-HSĐT chỉ được thực hiện giữa Bên mời thầu và nhà thầu có E-HSĐT cần phải làm rõ. Đối với các nội dung làm rõ ảnh hưởng trực tiếp đến việc đánh giá tư cách hợp lệ, năng lực, kinh nghiệm và yêu cầu về kỹ thuật, tài chính, nếu quá thời hạn làm rõ mà nhà thầu không thực hiện làm rõ hoặc có thực hiện làm rõ nhưng không đáp ứng được yêu cầu làm rõ của Bên mời thầu thì Bên mời thầu sẽ đánh giá E-HSĐT của nhà thầu theo E-HSĐT nộp trước thời điểm đóng thầu. Bên mời thầu phải dành cho nhà thầu một khoảng thời gian hợp lý để nhà thầu thực hiện việc làm rõ E-HSĐT.</p> |



| | |
|--|--|
| | <p>23.4. Trường hợp sau khi đóng thầu, nhà thầu phát hiện hồ sơ dự thầu thiếu các tài liệu chứng minh về tư cách hợp lệ, hợp đồng tương tự, năng lực sản xuất, báo cáo tài chính, nghĩa vụ kê khai thuế và nộp thuế, tài liệu về nhân sự, thiết bị cụ thể đã đề xuất trong hồ sơ dự thầu thì được gửi tài liệu đến bên mời thầu để làm rõ về tư cách hợp lệ, năng lực và kinh nghiệm của mình trong một khoảng thời gian quy định tại BDL. Bên mời thầu có trách nhiệm tiếp nhận những tài liệu làm rõ của nhà thầu để xem xét, đánh giá; các tài liệu bổ sung, làm rõ là một phần của hồ sơ dự thầu.</p> <p>23.5. Trường hợp có sự không thống nhất trong nội dung của E-HSDT hoặc có nội dung chưa rõ thì bên mời thầu yêu cầu nhà thầu làm rõ trên cơ sở tuân thủ quy định tại Mục 23.1 E-CDNT.</p> <p>23.6. Trường hợp có nghi ngờ về tính xác thực của các tài liệu do nhà thầu cung cấp, Chủ đầu tư, Bên mời thầu được xác minh với các tổ chức, cá nhân có liên quan đến nội dung của tài liệu.</p> <p>23.7. Trường hợp E-HSMT có yêu cầu về cam kết, hợp đồng nguyên tắc thuê thiết bị, cung cấp vật liệu chính, bảo hành, bảo trì, duy tu, bảo dưỡng mà E-HSDT không đính kèm các tài liệu này thì bên mời thầu yêu cầu nhà thầu làm rõ E-HSDT, bổ sung tài liệu trong một khoảng thời gian phù hợp nhưng không ít hơn 03 ngày làm việc để làm cơ sở đánh giá E-HSDT.</p> |
| <p>24. Các sai khác, đặt điều kiện và bỏ sót nội dung</p> | <p>Các định nghĩa sau đây sẽ được áp dụng cho quá trình đánh giá E-HSDT:</p> <p>24.1. “Sai khác” là các khác biệt so với yêu cầu nêu trong E-HSMT;</p> <p>24.2. “Đặt điều kiện” là việc đặt ra các điều kiện có tính hạn chế hoặc thể hiện sự không chấp nhận hoàn toàn đối với các yêu cầu nêu trong E-HSMT;</p> <p>24.3. “Bỏ sót nội dung” là việc nhà thầu không cung cấp được một phần hoặc toàn bộ thông tin hay tài liệu theo yêu cầu nêu trong E-HSMT.</p> |
| <p>25. Xác định tính đáp ứng của E-HSDT</p> | <p>25.1. Bên mời thầu sẽ xác định tính đáp ứng của E-HSDT dựa trên nội dung của E-HSDT theo quy định tại Mục 10 E-CDNT.</p> <p>25.2. E-HSDT đáp ứng cơ bản là E-HSDT đáp ứng các yêu cầu nêu trong E-HSMT mà không có các sai khác, đặt điều kiện hoặc bỏ sót nội dung cơ bản. Sai khác, đặt điều kiện hoặc bỏ sót nội dung cơ bản nghĩa là những điểm trong E-HSDT mà:</p> <p>a) Nếu được chấp nhận thì sẽ gây ảnh hưởng đáng kể đến phạm vi, chất lượng hay tính năng sử dụng của hàng hóa hoặc dịch vụ liên quan; gây hạn chế đáng kể và không thống nhất với E-HSMT đối với quyền hạn của Chủ đầu tư hoặc nghĩa vụ của nhà thầu trong hợp đồng;</p> <p>b) Nếu được sửa lại thì sẽ gây ảnh hưởng không công bằng đến vị thế cạnh tranh của nhà thầu khác có E-HSDT đáp ứng cơ bản yêu cầu của E-HSMT.</p> <p>25.3. Bên mời thầu phải kiểm tra các khía cạnh kỹ thuật của E-HSDT theo quy định tại Mục 15 và Mục 16 E-CDNT nhằm khẳng định rằng tất cả các yêu cầu quy định trong E-HSMT đã được đáp ứng và E-HSDT không có những sai khác, đặt điều kiện hoặc bỏ sót các nội dung cơ bản.</p> <p>25.4. Nếu E-HSDT không đáp ứng cơ bản các yêu cầu nêu trong E-HSMT thì E-HSDT đó sẽ bị loại; không được phép sửa đổi các sai khác, đặt điều kiện hoặc bỏ sót nội dung cơ bản trong E-HSDT đó nhằm làm cho E-HSDT đáp ứng cơ bản E-HSMT.</p> |
| <p>26. Sai sót không nghiêm trọng</p> | <p>26.1. Với điều kiện E-HSDT đáp ứng cơ bản yêu cầu nêu trong E-HSMT thì bên mời thầu, tổ chuyên gia có thể chấp nhận các sai sót mà không phải là những sai khác, đặt điều kiện hay bỏ sót nội dung cơ bản trong E-HSDT.</p> |



| | |
|--|---|
| | <p>26.2. Với điều kiện E-HSDT đáp ứng cơ bản yêu cầu nêu trong E-HSMT, bên mời thầu, tổ chuyên gia có thể yêu cầu nhà thầu cung cấp các thông tin hoặc tài liệu cần thiết trong thời hạn hợp lý để sửa chữa những điểm chưa phù hợp hoặc sai sót không nghiêm trọng trong E-HSDT liên quan đến các yêu cầu về tài liệu. Yêu cầu cung cấp các thông tin và các tài liệu để khắc phục các sai sót này không được liên quan đến bất kỳ yếu tố nào của giá dự thầu. E-HSDT của nhà thầu bị loại nếu không đáp ứng yêu cầu này của bên mời thầu.</p> <p>26.3. Với điều kiện E-HSDT đáp ứng cơ bản yêu cầu nêu trong E-HSMT, bên mời thầu, tổ chuyên gia điều chỉnh các sai sót không nghiêm trọng và có thể định lượng được liên quan đến giá dự thầu; giá dự thầu sẽ được điều chỉnh để phản ánh chi phí cho các hạng mục bị thiếu hoặc chưa đáp ứng yêu cầu; việc điều chỉnh này chỉ nhằm mục đích so sánh các E-HSDT.</p> |
| <p>27. Nhà thầu phụ (Không áp dụng)</p> | <p>27.1. Nhà thầu phụ là tổ chức, cá nhân ký hợp đồng với nhà thầu để thực hiện các dịch vụ liên quan.</p> <p>27.2. Yêu cầu về nhà thầu phụ nêu tại E-BDL.</p> <p>27.3. Việc sử dụng nhà thầu phụ sẽ không làm thay đổi các trách nhiệm của nhà thầu. Nhà thầu phải chịu trách nhiệm về khối lượng, chất lượng, tiến độ và các trách nhiệm khác đối với phần công việc do nhà thầu phụ thực hiện. Năng lực và kinh nghiệm của nhà thầu phụ sẽ không được xem xét khi đánh giá E-HSDT của nhà thầu. Bản thân nhà thầu phải đáp ứng các tiêu chí năng lực và kinh nghiệm (không xét đến năng lực và kinh nghiệm của nhà thầu phụ).</p> <p>27.4. Nhà thầu được ký kết hợp đồng với các nhà thầu phụ trong danh sách các nhà thầu phụ nêu trong E-HSDT hoặc ký với nhà thầu phụ được chủ đầu tư chấp thuận để tham gia thực hiện công việc.</p> <p>27.5 Nhà thầu không được sử dụng nhà thầu phụ cho công việc khác ngoài công việc đã kê khai sử dụng nhà thầu phụ nêu trong HSDT; việc thay thế, bổ sung nhà thầu phụ ngoài danh sách các nhà thầu phụ đã nêu trong HSDT chỉ được thực hiện khi có lý do xác đáng, hợp lý và được Chủ đầu tư chấp thuận; trường hợp sử dụng nhà thầu phụ cho công việc khác ngoài công việc đã kê khai sử dụng nhà thầu phụ có giá trị từ 10% trở lên (sau khi trừ phần công việc thuộc trách nhiệm của nhà thầu phụ) tính trên giá hợp đồng đã ký kết thì được coi là hành vi “chuyển nhượng thầu”.</p> |
| <p>28. Ưu đãi trong lựa chọn nhà thầu (Không áp dụng)</p> | <p>28.1. Nguyên tắc ưu đãi: Nhà thầu được hưởng ưu đãi khi cung cấp hàng hóa mà hàng hóa đó có chi phí sản xuất trong nước chiếm tỷ lệ từ 25% trở lên.</p> <p>28.2. Việc tính ưu đãi được thực hiện trong quá trình đánh giá E-HSDT để so sánh, xếp hạng E-HSDT:</p> <p>Hàng hóa chỉ được hưởng ưu đãi khi nhà thầu chứng minh được hàng hóa đó có chi phí sản xuất trong nước chiếm tỷ lệ từ 25% trở lên trong giá hàng hóa. Tỷ lệ % chi phí sản xuất trong nước của hàng hóa được tính theo công thức sau đây:</p> $D (\%) = G^*/G (\%)$ <p>Trong đó:</p> <ul style="list-style-type: none"> - G* : Chi phí sản xuất trong nước được tính bằng giá chào của hàng hóa trong E-HSDT trừ đi giá trị thuế và các chi phí nhập ngoại bao gồm cả phí, lệ phí (nếu có); hoặc được tính bằng tổng các chi phí sản xuất trong nước; - G: Giá chào của hàng hóa trong E-HSDT trừ đi giá trị thuế; - D: Tỷ lệ % chi phí sản xuất trong nước của hàng hóa. <p>28.3. Cách tính ưu đãi được thực hiện theo quy định tại E-BDL.</p> |

| | |
|-----------------------------------|---|
| | <p>28.4. Nhà thầu phải kê khai thông tin về loại hàng hóa được hưởng ưu đãi theo Mẫu số 15A, 15B và 15C Chương IV để làm cơ sở xem xét, đánh giá ưu đãi. Trường hợp nhà thầu không kê khai thì hàng hóa của nhà thầu được coi là không thuộc đối tượng được hưởng ưu đãi.</p> <p>28.5. Trường hợp hàng hoá do các nhà thầu chào đều không thuộc đối tượng được hưởng ưu đãi thì không tiến hành đánh giá và xác định giá trị ưu đãi.</p> <p>28.6 Trường hợp nếu các Hồ sơ dự thầu xếp hạng ngang nhau thì ưu tiên xếp hạng cao hơn cho Hồ sơ dự thầu có:</p> <ul style="list-style-type: none"> - Hàng hóa xuất xứ từ CHXHCN Việt Nam và Liên Bang Nga. - Dịch vụ/Công việc mà sử dụng người lao động từ CHXHCN Việt Nam và Liên Bang Nga. |
| <p>29. Đánh giá E-HSDT</p> | <p>29.1. Bên mời thầu áp dụng phương pháp đánh giá theo quy định tại E-BDL để đánh giá E-HSDT.</p> <p>29.2. Căn cứ vào E-HSDT của các nhà thầu đã nộp trên Hệ thống và phương pháp đánh giá E-HSDT tại Mục 29.1 E-CDNT, Bên mời thầu chọn 01 trong 02 quy trình đánh giá E-HSDT dưới đây cho phù hợp để đánh giá E-HSDT. Bên mời thầu đánh giá trực tiếp trên cơ sở E-HSDT nhà thầu đã nộp.</p> <p>29.3. Quy trình đánh giá:</p> <p>a) Bước 1: Đánh giá tính hợp lệ theo quy định tại Mục 1 Chương III</p> <ul style="list-style-type: none"> - Tổ chuyên gia căn cứ vào thông tin nhà thầu kê khai trên tài liệu đính kèm để đánh giá: tư cách hợp lệ trên cơ sở cam kết của nhà thầu trong E-HSDT. Trường hợp tổ chuyên gia phát hiện nhà thầu cam kết không trung thực dẫn đến làm sai lệch kết quả lựa chọn nhà thầu thì nhà thầu sẽ bị coi là có hành vi gian lận trong đấu thầu. - Tổ chuyên gia đánh giá tính hợp lệ của bảo đảm dự thầu, thỏa thuận liên danh (đối với trường hợp liên danh). - Nhà thầu được đánh giá là đạt ở tất cả nội dung về tính hợp lệ thì được chuyển sang đánh giá về năng lực, kinh nghiệm. <p>b) Bước 2: Đánh giá về năng lực và kinh nghiệm theo quy định tại Mục 2 Chương III</p> <ul style="list-style-type: none"> - Tổ chuyên gia căn cứ vào thông tin nhà thầu kê khai trên tài liệu đính kèm để đánh giá: lịch sử không hoàn thành hợp đồng, thực hiện nghĩa vụ thuế, kết quả hoạt động tài chính, doanh thu bình quân hằng năm trên cơ sở thông tin kê khai, trong E-HSDT. - Đối với nội dung đánh giá về hợp đồng tương tự, năng lực sản xuất hàng hóa, tổ chuyên gia căn cứ vào thông tin nhà thầu kê khai trong tài liệu đính kèm để đánh giá. - Đối với nội dung về nhân sự chủ chốt, thiết bị chủ yếu (nếu có), tổ chuyên gia đánh giá trên cơ sở thông tin kê khai của nhà thầu. - Nhà thầu được đánh giá là đạt ở các nội dung về năng lực, kinh nghiệm thì được chuyển sang đánh giá về kỹ thuật. <p>c) Bước 3: Đánh giá về kỹ thuật theo quy định tại Mục 3 Chương III. Nhà thầu được đánh giá là đạt về kỹ thuật thì được chuyển sang đánh giá về tài chính.</p> <p>d) Bước 4: Đánh giá về tài chính theo quy định tại Mục 4 Chương III và thực hiện theo quy định tại E-BDL;</p> <p>đ) Bước 5: Sau khi đánh giá về tài chính, Bên mời thầu lập danh sách xếp hạng nhà thầu. Việc xếp hạng nhà thầu thực hiện theo quy định tại E-BDL. Trường hợp có một nhà thầu vượt qua bước đánh giá về tài chính thì không cần</p> |



| | |
|--------------------------------------|--|
| | <p>phải xếp hạng nhà thầu.</p> <p>e) Nhà thầu xếp hạng thứ nhất được mời vào thương thảo hợp đồng (nếu được yêu cầu) và đối chiếu tài liệu theo quy định tại Mục 30 E-CDNT. Nhà thầu được mời vào thương thảo hợp đồng (nếu được yêu cầu) và đối chiếu tài liệu không đáp ứng quy định của E-HSMT thì mời nhà thầu xếp hạng tiếp theo vào thương thảo hợp đồng (nếu được yêu cầu) và đối chiếu mà không phải xếp hạng nhà thầu.</p> <p>29.5. Nguyên tắc đánh giá E-HSĐT:</p> <p>a) Bên mời thầu đánh giá trực tiếp trên cơ sở E-HSĐT nhà thầu đã nộp. Trường hợp các thông tin mà nhà thầu cam kết, kê khai trong E-HSĐT không trung thực dẫn đến làm sai lệch kết quả đánh giá E-HSĐT của nhà thầu thì nhà thầu sẽ bị coi là có hành vi gian lận;</p> <p>b) Trường hợp nhân sự chủ chốt, thiết bị chủ yếu (nếu có) mà nhà thầu đề xuất trong E-HSĐT không đáp ứng yêu cầu, Bên mời thầu cho phép nhà thầu bổ sung, thay thế. Nhà thầu chỉ được phép bổ sung, thay thế một lần đối với từng vị trí nhân sự, thiết bị trong một khoảng thời gian phù hợp nhưng không ít hơn 03 ngày làm việc. Trường hợp nhà thầu không có nhân sự, thiết bị thay thế đáp ứng yêu cầu của E-HSMT thì nhà thầu bị loại. Trong mọi trường hợp, nếu nhà thầu kê khai nhân sự, thiết bị không trung thực thì nhà thầu không được thay thế nhân sự, thiết bị khác, E-HSĐT của nhà thầu bị loại và nhà thầu sẽ bị coi là gian lận theo quy định tại Mục 4.4 E-CDNT và bị xử lý theo quy định.</p> <p>c) Đối với các nội dung ngoài các nội dung nêu tại các điểm a, d khoản này, trường hợp có sự không thống nhất giữa thông tin kê khai trên webform và file đính kèm thì thông tin trên webform (nếu có) là cơ sở để xem xét, đánh giá;</p> <p>d) Tại bước đánh giá về tài chính, trường hợp nhà thầu không kê khai thông tin trong biểu mẫu về ưu đãi hàng hóa sản xuất trong nước (đối với gói thầu mua sắm hàng hóa) để làm cơ sở tính toán ưu đãi thì nhà thầu sẽ không được hưởng ưu đãi;</p> <p>e) Nhà thầu được mời vào đối chiếu tài liệu, phải chuẩn bị các tài liệu để đối chiếu, chứng minh các thông tin mà nhà thầu kê khai trong E-HSĐT.</p> |
| <p>30. Đối chiếu tài liệu</p> | <p>30.1. Nhà thầu xếp thứ nhất được mời vào thương thảo hợp đồng (nếu được yêu cầu) và đối chiếu tài liệu phải nộp một bộ tài liệu chứng minh tính hợp lệ, năng lực và kinh nghiệm cho bên mời thầu để đối chiếu với thông tin nhà thầu kê khai trong E-HSĐT, bao gồm:</p> <p>a) Bản gốc bảo đảm dự thầu (đối với trường hợp sử dụng thư bảo lãnh hoặc giấy chứng nhận bảo hiểm bảo lãnh bằng văn bản giấy) hoặc tiền mặt theo quy định tại Mục 18.8 E-CDNT;</p> <p>b) Các tài liệu chứng minh về hợp đồng tương tự mà nhà thầu kê khai, đính kèm trong E-HSĐT (hợp đồng, biên bản nghiệm thu, thanh lý, thông tin về hóa đơn theo quy định của pháp luật...); tài liệu chứng minh năng lực sản xuất (đối với trường hợp nhà thầu là nhà sản xuất);</p> <p>c) Tài liệu chứng minh khả năng huy động nhân sự, bằng cấp, chứng chỉ của nhân sự mà nhà thầu kê khai trong E-HSĐT;</p> <p>d) Tài liệu khác (nếu có).</p> <p>30.2. Nhà thầu có tài liệu đối chiếu phù hợp sẽ được xét duyệt trúng thầu. Đối với số liệu về thuế, doanh thu từ năm 2021 trở đi do nhà thầu tự cập nhật không phù hợp với số liệu trên Hệ thống thuế điện tử dẫn đến làm sai lệch kết quả lựa chọn nhà thầu thì nhà thầu bị loại và bị coi là có hành vi gian lận</p> |



| | |
|--|--|
| | quy định tại điểm b Mục 4.4 E-CDNT. |
| <p>31. Thương thảo hợp đồng</p> | <p>31.1. Việc thương thảo hợp đồng thực hiện theo quy định tại E-BDL;</p> <p>31.2. Trường hợp áp dụng thương thảo hợp đồng phải dựa trên các cơ sở sau đây:</p> <ul style="list-style-type: none"> a) Báo cáo đánh giá E-HSĐT; b) E-HSĐT và các tài liệu làm rõ E-HSĐT (nếu có) của nhà thầu; c) E-HSMT bao gồm điều kiện chung, điều kiện cụ thể của hợp đồng và các tài liệu làm rõ, sửa đổi E-HSMT (nếu có). <p>31.3. Nguyên tắc thương thảo hợp đồng:</p> <ul style="list-style-type: none"> a) Không tiến hành thương thảo đối với các nội dung mà nhà thầu đã chào thầu theo đúng yêu cầu của E-HSMT; b) Việc thương thảo hợp đồng không được làm thay đổi đơn giá dự thầu của nhà thầu; <p>31.4. Nội dung thương thảo hợp đồng:</p> <ul style="list-style-type: none"> a) Thương thảo về những nội dung chưa đủ chi tiết, chưa rõ hoặc chưa phù hợp, chưa thống nhất giữa E-HSMT và E-HSĐT, giữa các nội dung khác nhau trong E-HSĐT có thể dẫn đến các phát sinh, tranh chấp hoặc ảnh hưởng đến trách nhiệm của các bên trong quá trình thực hiện hợp đồng; b) Thương thảo về các vấn đề phát sinh trong quá trình lựa chọn nhà thầu (nếu có) nhằm mục tiêu hoàn thiện các nội dung chi tiết của gói thầu; c) Thương thảo về các sai sót không nghiêm trọng quy định tại Mục 29 E-CDNT; d) Trong quá trình thương thảo, nhà thầu không được thay đổi nhân sự chủ chốt (nhân sự đã đề xuất trong E-HSĐT hoặc nhân sự đã được thay thế trước khi thương thảo hợp đồng), trừ trường hợp do thời gian đánh giá E-HSĐT kéo dài hơn so với quy định hoặc vì lý do bất khả kháng mà các vị trí nhân sự chủ chốt do nhà thầu đã đề xuất không thể tham gia thực hiện hợp đồng. Trong trường hợp đó, nhà thầu được quyền thay đổi nhân sự khác nhưng phải bảo đảm nhân sự dự kiến thay thế có trình độ, kinh nghiệm, năng lực tương đương hoặc cao hơn với nhân sự đã đề xuất và nhà thầu không được thay đổi giá dự thầu. đ) Thương thảo về các nội dung cần thiết khác. <p>31.5. Trong quá trình thương thảo hợp đồng, các bên tham gia thương thảo tiến hành hoàn thiện dự thảo văn bản hợp đồng; E-ĐKCT của hợp đồng, phụ lục hợp đồng gồm danh mục chi tiết về phạm vi công việc, biểu giá, tiến độ thực hiện (nếu có).</p> <p>31.6. Trong quá trình thương thảo hợp đồng, các bên tham gia thương thảo tiến hành hoàn thiện dự thảo văn bản hợp đồng; E-ĐKCT của hợp đồng, phụ lục hợp đồng gồm danh mục chi tiết về phạm vi cung cấp, bảng giá, tiến độ thực hiện.</p> <p>31.7. Trường hợp thương thảo không thành công, Bên mời thầu báo cáo Chủ đầu tư xem xét, quyết định mời nhà thầu xếp hạng tiếp theo vào thương thảo; trường hợp thương thảo với các nhà thầu xếp hạng tiếp theo không thành công thì Bên mời thầu báo cáo Chủ đầu tư xem xét, quyết định hủy thầu theo quy định tại điểm a Mục 33.1 E-CDNT.</p> <p>31.8. Trường hợp vì lý do khách quan, bất khả kháng dẫn đến nhà thầu không thể thương thảo hợp đồng trực tiếp với bên mời thầu, bên mời thầu có thể xem</p> |



| | |
|--|---|
| | xét, thương thảo qua mạng. |
| 32. Điều kiện xét duyệt trúng thầu | <p>Nhà thầu được xem xét, đề nghị trúng thầu khi đáp ứng đủ các điều kiện sau đây:</p> <p>31.1. Có E-HSDT hợp lệ theo quy định tại Mục 1 Chương III;</p> <p>31.2. Có năng lực và kinh nghiệm đáp ứng yêu cầu theo quy định tại Mục 2 Chương III;</p> <p>31.3. Có đề xuất về kỹ thuật đáp ứng yêu cầu theo quy định tại Mục 3 Chương III;</p> <p>31.4 Có sai lệch thiếu không quá 10% giá dự thầu;</p> <p>31.5. Đáp ứng điều kiện theo quy định tại E-BDL;</p> <p>31.6. Có giá đề nghị trúng thầu đã bao gồm thuế, phí, lệ phí (nếu có) và thuế GTGT không vượt giá gói thầu được phê duyệt.</p> <p>Trường hợp dự toán của gói thầu được phê duyệt thấp hơn hoặc cao hơn giá gói thầu được phê duyệt thì dự toán này sẽ thay thế giá gói thầu để làm cơ sở xét duyệt trúng thầu.</p> |
| 33. Hủy thầu | <p>33.1. Các trường hợp hủy thầu bao gồm:</p> <p>a) Tất cả E-HSDT không đáp ứng được các yêu cầu của E-HSMT;</p> <p>b) Thay đổi mục tiêu, phạm vi mua sắm làm thay đổi khối lượng công việc, tiêu chí đánh giá đã ghi trong E-HSMT theo quyết định của Chủ đầu tư;</p> <p>c) E-HSMT không tuân thủ các quy định của pháp luật về đấu thầu hoặc quy định khác của pháp luật có liên quan dẫn đến nhà thầu được lựa chọn không đáp ứng yêu cầu để thực hiện gói thầu;</p> <p>d) Nhà thầu trúng thầu thực hiện hành vi bị cấm quy định tại mục 4 hành vi bị cấm – Chương I Chỉ dẫn nhà thầu;</p> <p>đ) Tổ chức, cá nhân khác ngoài nhà thầu trúng thầu thực hiện hành vi bị cấm quy định tại mục 4 hành vi bị cấm – Chương I Chỉ dẫn nhà thầu dẫn đến sai lệch kết quả lựa chọn nhà thầu.</p> <p>33.2. Tổ chức, cá nhân vi phạm quy định pháp luật về đấu thầu dẫn đến hủy thầu theo quy định tại các điểm c, d và đ Mục 33.1 E-CDNT phải đền bù chi phí cho các bên liên quan và bị xử lý theo quy định của pháp luật.</p> <p>33.3. Trường hợp hủy thầu theo quy định tại Mục này, trong thời hạn 05 ngày làm việc Chủ đầu tư, Bên mời thầu phải hoàn trả hoặc giải toả bảo đảm dự thầu cho nhà thầu đã nộp bản gốc bảo đảm dự thầu, trừ trường hợp nhà thầu vi phạm quy định tại điểm d và điểm đ Mục 33.1 E-CDNT.</p> |
| 34. Thông báo kết quả lựa chọn nhà thầu | <p>34.1. Chủ đầu tư đăng tải thông báo kết quả lựa chọn nhà thầu trên Hệ thống kèm theo báo cáo đánh giá E-HSDT trong 05 ngày làm việc, kể từ ngày phê duyệt kết quả lựa chọn nhà thầu. Nội dung thông báo kết quả lựa chọn nhà thầu như sau:</p> <p>a) Thông tin về gói thầu:</p> <ul style="list-style-type: none"> - Số E-TBMT; - Tên gói thầu; - Giá gói thầu hoặc dự toán được duyệt (nếu có); - Tên Chủ đầu tư; - Hình thức lựa chọn nhà thầu; - Loại hợp đồng; |

| | |
|--|---|
| | <ul style="list-style-type: none"> - Thời gian thực hiện gói thầu; - Thời gian thực hiện hợp đồng. <p>b) Thông tin về nhà thầu trúng thầu:</p> <ul style="list-style-type: none"> - Mã số thuế; - Tên nhà thầu; - Giá dự thầu; - Giá dự thầu sau giảm giá (nếu có); - Điểm kỹ thuật (nếu có); - Giá đánh giá (nếu có); - Giá trúng thầu; - Thời gian thực hiện gói thầu. <p>c) Đối với mỗi chủng loại hàng hóa, thiết bị trong gói thầu, Chủ đầu tư phải đăng tải các thông tin sau:</p> <ul style="list-style-type: none"> - Tên hàng hóa; - Công suất; - Tính năng, thông số kỹ thuật; ký, mã hiệu, nhãn mác; - Xuất xứ; - Đơn giá trúng thầu. <p>d) Danh sách nhà thầu không được lựa chọn và tóm tắt về lý do không được lựa chọn của từng nhà thầu.</p> <p>34.2. Trường hợp hủy thầu theo quy định tại điểm a Mục 33.1 E-CDNT, trong thông báo kết quả lựa chọn nhà thầu và trên Hệ thống phải nêu rõ lý do hủy thầu.</p> |
| <p>35. Thay đổi khối lượng hàng hóa và dịch vụ</p> | <p>35.1. Vào thời điểm trao hợp đồng, Chủ đầu tư có quyền tăng hoặc giảm khối lượng dịch vụ nêu trong Chương IV với điều kiện sự thay đổi đó không vượt quá tỷ lệ quy định tại E-BDL và không có bất kỳ thay đổi nào về đơn giá hay các điều kiện, điều khoản khác của E-HSDT và E-HSMT. Tỷ lệ tăng, giảm khối lượng không vượt quá 10%.</p> <p>35.2. Tùy chọn mua thêm:</p> <p>Trước khi hợp đồng hết hiệu lực, Chủ đầu tư có quyền mua bổ sung khối lượng hàng hóa/dịch vụ của gói thầu ngoài khối lượng nêu trong Chương IV với điều kiện không vượt quá tỷ lệ quy định tại E-BDL.</p> |
| <p>36. Thông báo chấp thuận E-HSDT và trao hợp đồng</p> | <p>Sau khi Chủ đầu tư đăng tải thông báo kết quả lựa chọn nhà thầu, Bên mời thầu gửi thông báo chấp thuận E-HSDT và trao hợp đồng thông qua Hệ thống, bao gồm cả yêu cầu về biện pháp bảo đảm thực hiện hợp đồng, thời gian hoàn thiện, ký kết hợp đồng theo mẫu quy định tại Phần 3 cho nhà thầu trúng thầu. Thông báo chấp thuận E-HSDT và trao hợp đồng là một phần của hồ sơ hợp đồng. Trường hợp nhà thầu trúng thầu không hoàn thiện, ký kết hợp đồng hoặc không nộp bảo đảm thực hiện hợp đồng theo thời hạn nêu trong thông báo chấp thuận E-HSDT và trao hợp đồng thì nhà thầu sẽ bị loại và không được hoàn trả giá trị bảo đảm dự thầu theo quy định tại điểm b Mục 18.5 E-CDNT. Thời hạn nêu trong thông báo chấp thuận E-HSDT được tính kể từ ngày Bên mời thầu gửi thông báo chấp thuận này cho nhà thầu trúng thầu trên Hệ thống.</p> |
| <p>37. Điều kiện ký</p> | <p>37.1. Tại thời điểm ký kết hợp đồng, E-HSDT của nhà thầu được lựa chọn</p> |



| | |
|--|---|
| <p>kết hợp đồng</p> | <p>còn hiệu lực.</p> <p>37.2. Tại thời điểm ký kết hợp đồng, nhà thầu được lựa chọn phải bảo đảm đáp ứng yêu cầu về năng lực kỹ thuật, tài chính để thực hiện gói thầu theo yêu cầu của E-HSMT. Trường hợp thực tế nhà thầu không còn đáp ứng cơ bản yêu cầu về năng lực kỹ thuật, tài chính theo quy định nêu trong E-HSMT thì Chủ đầu tư sẽ từ chối ký kết hợp đồng với nhà thầu. Chủ đầu tư sẽ hủy quyết định phê duyệt kết quả lựa chọn nhà thầu, thông báo chấp thuận E-HSDT và trao hợp đồng trước đó và mời nhà thầu xếp hạng tiếp theo vào đối chiếu tài liệu và thương thảo hợp đồng (nếu được yêu cầu).</p> <p>37.3. Chủ đầu tư phải bảo đảm các điều kiện về vốn tạm ứng, vốn thanh toán và các điều kiện cần thiết khác để triển khai thực hiện gói thầu theo đúng tiến độ.</p> |
| <p>38. Bảo đảm thực hiện hợp đồng</p> | <p>37.1. Trước khi ký kết hợp đồng hoặc trước thời điểm hợp đồng có hiệu lực, nhà thầu trúng thầu phải thực hiện biện pháp bảo đảm thực hiện hợp đồng theo quy định tại Phần 3. Trường hợp áp dụng bảo lãnh thực hiện hợp đồng phải sử dụng mẫu quy định tại Phần 3 hoặc một mẫu khác được Chủ đầu tư chấp thuận.</p> <p>37.2. Nhà thầu không được hoàn trả bảo đảm thực hiện hợp đồng trong trường hợp sau đây:</p> <ul style="list-style-type: none"> a) Từ chối thực hiện hợp đồng khi hợp đồng có hiệu lực; b) Vi phạm thỏa thuận trong hợp đồng; c) Thực hiện hợp đồng chậm tiến độ do lỗi của mình nhưng từ chối gia hạn hiệu lực của bảo đảm thực hiện hợp đồng. |
| <p>39. Giải quyết kiến nghị trong đấu thầu</p> | <p>38.1. Khi thấy quyền và lợi ích hợp pháp bị ảnh hưởng, nhà thầu, cơ quan, tổ chức được kiến nghị người có thẩm quyền, chủ đầu tư xem xét lại các vấn đề trong quá trình lựa chọn nhà thầu, kết quả lựa chọn nhà thầu theo quy định của Bên mời thầu.</p> <p>38.2. Trường hợp kiến nghị lên Chủ đầu tư, nhà thầu, cơ quan, tổ chức gửi kiến nghị trực tiếp trên Hệ thống. Trường hợp kiến nghị lên Người có thẩm quyền, nhà thầu gửi kiến nghị theo địa chỉ quy định tại E-BDL.</p> |
| <p>40. Giám sát quá trình lựa chọn nhà thầu</p> | <p>Khi phát hiện hành vi, nội dung không phù hợp quy định của pháp luật đấu thầu, nhà thầu có trách nhiệm thông báo cho tổ chức, cá nhân thực hiện nhiệm vụ giám sát theo quy định tại E-BDL.</p> |



Chương II. BẢNG DỮ LIỆU ĐẦU THẦU

| | |
|-----------------------|--|
| E-CDNT 1.1 | Tên Chủ đầu tư/ Bên mời thầu: Liên doanh Việt – Nga Vietsovetro Địa Chỉ: 105 Lê Lợi, Phường Vũng Tàu, Tp. Hồ Chí Minh |
| E-CDNT 1.2 | Tên gói thầu: Lifting Gears for Subsea Template Offshore Installation - DHN Tên dự án/dự toán mua sắm: DAI HUNG NAM PROJECT, DAI HUNG FIELD DEVELOPMENT, BLOCK 05.1(A), OFFSHORE VIETNAM Số lượng, số hiệu các phần thuộc gói thầu: Theo quy định tại mục CDNT 18.2 Chương này. |
| E-CDNT 3 | Nguồn vốn: 25.03.11.10.03 , Mục - Пункт №: B.II.29 - Kế hoạch mua sắm hàng hóa, xây lắp và thuê dịch vụ - giai đoạn thực hiện dự án (Rev.1) – tính đến ngày 29/10/2025 |
| E-CDNT 5.1 (c) | <p>Bảo đảm cạnh tranh trong đấu thầu theo quy định như sau:</p> <ul style="list-style-type: none"> - Nhà thầu tham dự thầu không có cổ phần hoặc vốn góp trên 30% với: Liên doanh Việt – Nga Vietsovetro, trừ trường hợp nhà thầu là công ty thành viên, công ty con của tập đoàn, tổng công ty nhà nước có ngành, nghề sản xuất, kinh doanh chính phù hợp với tính chất gói thầu của tập đoàn, tổng công ty nhà nước đó. - Nhà thầu tham dự thầu không có cổ phần hoặc vốn góp với các nhà thầu tư vấn; không cùng có cổ phần hoặc vốn góp trên 20% của một tổ chức, cá nhân khác với từng bên, cụ thể như sau: <ul style="list-style-type: none"> + Tư vấn lập, thẩm tra thiết kế kỹ thuật, thiết kế bản vẽ thi công, dự toán, thiết kế kỹ thuật tổng thể; + Tư vấn thẩm định giá; + Tư vấn giám sát thực hiện hợp đồng, kiểm định; + Tư vấn lập, thẩm định E-HSMT; + Tư vấn đánh giá E-HSDT; + Tư vấn thẩm định kết quả lựa chọn nhà thầu; + Tư vấn quản lý dự án, quản lý hợp đồng, tư vấn khác mà các dịch vụ tư vấn này có phần công việc liên quan trực tiếp tới gói thầu; <p>Nhà thầu tham dự thầu không cùng thuộc một cơ quan hoặc tổ chức trực tiếp quản lý với nhà thầu tư vấn (đã nêu trên)*.</p> <ul style="list-style-type: none"> - Đơn vị sự nghiệp công lập và chủ đầu tư, bên mời thầu có cùng một cơ quan trực tiếp quản lý, góp vốn khi tham dự thầu các gói thầu của nhau không phải đáp ứng quy định độc lập về pháp lý và độc lập về tài chính giữa nhà thầu với chủ đầu tư, bên mời thầu. - Đơn vị sự nghiệp công lập và doanh nghiệp có cùng một cơ quan trực tiếp quản lý, góp vốn khi tham dự thầu các gói thầu của nhau không phải đáp ứng quy định độc lập về pháp lý và độc lập về tài chính giữa nhà thầu với chủ đầu tư, bên mời thầu. <p>Tỷ lệ cổ phần, vốn góp giữa các bên được xác định tại thời điểm đóng thầu và theo tỷ lệ ghi trong giấy chứng nhận đăng ký doanh nghiệp, quyết định thành lập, các giấy tờ khác có giá trị tương đương.</p> <p>Trường hợp nhà thầu tham dự thầu với tư cách liên danh hoặc nhà thầu tư vấn được lựa chọn với tư cách liên danh, tỷ lệ sở hữu vốn của tổ chức, cá</p> |

| | |
|-------------------------|---|
| | <p>nhân khác trong liên danh được xác định theo công thức sau:</p> $\text{Tỷ lệ sở hữu vốn} = \sum_{i=1}^n X_i \times Y_i$ <p>Trong đó: X_i: Tỷ lệ sở hữu vốn của tổ chức, cá nhân khác trong thành viên liên danh thứ i; Y_i: Tỷ lệ phần trăm (%) khối lượng công việc của thành viên liên danh thứ i trong thỏa thuận liên danh; n: Số thành viên tham gia trong liên danh. *Chỉ đánh giá nội dung này đối với nhà thầu là đơn vị sự nghiệp"</p> |
| E-CDNT 7.1 | Việc sửa đổi E-HSMT trong thời gian tối thiểu 03 ngày làm việc trước ngày có thời điểm đóng thầu. |
| E-CDNT 7.2 | <p>Nhà thầu phải gửi đề nghị làm rõ E-HSMT đến Bên mời thầu trong khoảng thời gian tối thiểu 03 ngày làm việc trước ngày có thời điểm đóng thầu.</p> <p>Bên mời thầu thực hiện làm rõ trong khoảng thời gian tối thiểu 02 ngày làm việc trước ngày có thời điểm đóng thầu.</p> |
| E-CDNT 7.5 | Hội nghị tiền đấu thầu: Không |
| E-CDNT 8 | Chi phí nộp E-HSDT: Miễn phí |
| E-CDNT 10.1-10.7 | Tất cả các tài liệu từ mục 10.1-10.7 phải được Nhà thầu scan theo định dạng “.pdf”, upload và nộp cùng E-HSDT tại phần đính kèm trên Hệ thống mạng đấu thầu quốc gia. |
| E-CDNT 10.8 | <p>Nhà thầu phải nộp cùng với E-HSDT các tài liệu sau đây: Không yêu cầu</p> <p>Tất cả các tài liệu nộp kèm nêu trên phải được Nhà thầu scan theo định dạng “.pdf”, upload và nộp cùng E-HSDT tại phần đính kèm trên Hệ thống mạng đấu thầu quốc gia.</p> |
| E-CDNT 12.1 | Nhà thầu không được nộp đề xuất phương án kỹ thuật thay thế. |
| E-CDNT 13.5 | <p>Trong biểu giá, nhà thầu phải phân tích các nội dung cấu thành của giá chào theo các yêu cầu sau:</p> <p>+ Nhà thầu phải chào giá cho hàng hóa theo Danh mục hàng hóa và các yêu cầu được quy định tại Yêu cầu kỹ thuật nêu tại Phần 2 và Phần 4 – Các phụ lục của HSMT.</p> <p>Điều kiện giao hàng tại bãi của Vietsovpetro (Vietsovpetro’s site) tại số 67 đường 30/4 , Phường Rạch Dừa, Tp. Hồ Chí Minh, Việt Nam, trong đó giá dự thầu phải bao gồm giá hàng hóa, chi phí kiểm tra, đóng gói hàng hóa, chi phí cần thiết để có các loại chứng chỉ theo yêu cầu, các chi phí theo yêu cầu kỹ thuật, phí bảo hiểm hàng hóa, bảo hành hàng hóa ..v.v và chi phí vận chuyển về bãi của Vietsovpetro, P. Rạch Dừa, Tp.Hồ Chí Minh và toàn bộ thuế, phí, lệ phí (nếu có) và thuế GTGT để thực hiện gói thầu.</p> <p>Nhà thầu chào Hàng hóa, thuế, phí, lệ phí (nếu có) và thuế GTGT theo mẫu số 11, mẫu số 12 Chương IV của E-HSMT.</p> <p>+ Chào đầy đủ tất cả các chi phí cho dịch vụ kỹ thuật (thiết kế, chế tạo, sản xuất hàng hóa, sơn phủ...) theo Yêu cầu kỹ thuật để thực hiện gói thầu.</p> |

| | |
|-----------------------|---|
| | - Trong bảng chào giá phải liệt kê đầy đủ tất cả các loại thuế và phí theo quy định của pháp luật để đảm bảo thực hiện gói thầu. Các khoản thuế, phí, lệ phí (nếu có) áp theo thuế suất, mức phí, lệ phí tại thời điểm 28 ngày trước ngày có thời điểm đóng thầu theo quy định. |
| E-CDNT 15.6 | Thời hạn sử dụng dự kiến của hàng hóa (để yêu cầu vật tư, phụ tùng thay thế): Theo tiến độ dự án. |
| E-CDNT 16.2 | Yêu cầu về tài liệu để chứng minh năng lực thực hiện hợp đồng của nhà thầu: Theo Yêu cầu kỹ thuật kèm theo HSMT. |
| E-CDNT 17.1 | Thời hạn hiệu lực của HSDT là: ≥ 90 ngày , kể từ ngày có thời điểm đóng thầu |
| E-CDNT 18.1 | Thẻ thức bảo lãnh dự thầu: Bằng văn bản giấy. |
| E-CDNT 18.2 | Nội dung bảo đảm dự thầu: - Giá trị bảo đảm dự thầu: 10.343.000 VNĐ . - Thời gian có hiệu lực của bảo đảm dự thầu: ≥ 120 ngày , kể từ ngày có thời điểm đóng thầu. Hình thức bảo lãnh dự thầu theo quy định tại mục 18 CDNT. Không áp dụng hình thức bảo lãnh dự thầu bằng đặt cọc/ chuyển khoản (mẫu số 4C Chương IV) |
| E-CDNT 18.4 | Thời gian hoàn trả hoặc giải tỏa bảo đảm dự thầu đối với nhà thầu không được lựa chọn: 14 ngày, kể từ ngày kết quả lựa chọn nhà thầu được phê duyệt. |
| CDNT 23.4 | Nhà thầu được tự gửi tài liệu đến bên mời thầu để làm rõ về tư cách hợp lệ, năng lực và kinh nghiệm của mình trong vòng 03 ngày, kể từ ngày có thời điểm đóng thầu. |
| E-CDNT 27.2 | Giá trị tối đa dành cho nhà thầu phụ: Không áp dụng |
| E-CDNT 28.3 | Cách tính ưu đãi: <i>(Không áp dụng)</i> Hàng hóa không thuộc đối tượng được hưởng ưu đãi phải cộng thêm một khoản tiền bằng 7,5% giá dự thầu sau sửa lỗi, hiệu chỉnh sai lệch (nếu có), trừ đi giá trị giảm giá (nếu có) của hàng hóa đó vào giá dự thầu sau sửa lỗi, hiệu chỉnh sai lệch (nếu có), trừ đi giá trị giảm giá (nếu có) của nhà thầu để so sánh, xếp hạng. |
| E-CDNT 28.6 | Các nội dung ưu đãi khác (nếu có): Không áp dụng. |
| E-CDNT 29.1 | Phương pháp đánh giá E-HSDT là: - Đánh giá tính hợp lệ: Đạt/Không đạt. - Đánh giá về năng lực và kinh nghiệm: Đạt/Không đạt. - Đánh giá về kỹ thuật: “Chấm điểm” - Đánh giá về tài chính: Phương pháp giá thấp nhất quy định tại Chương III. |
| E-CDNT 29.3(d) | Cách thức thực hiện: Việc so sánh, xếp hạng E-HSDT được xác định trên cơ sở giá dự thầu bao gồm toàn bộ thuế, phí, lệ phí (nếu có) và thuế GTGT. |

| | |
|-----------------------|--|
| E-CDNT 29.3(đ) | Xếp hạng nhà thầu: Phương pháp giá thấp nhất: Nhà thầu có giá dự thầu sau khi sửa lỗi, hiệu chỉnh sai lệch (nếu có), trừ đi giá trị giảm giá (nếu có) thấp nhất được xếp hạng thứ nhất. |
| E-CDNT 30 | Thương thảo hợp đồng: Không áp dụng |
| E-CDNT 31.4 | Nhà thầu có giá dự thầu sau sửa lỗi, hiệu chỉnh sai lệch (nếu có), trừ đi giá trị giảm giá (nếu có) thấp nhất. |
| E-CDNT 34.1 | Tỷ lệ tăng khối lượng tối đa là: 10%. Tỷ lệ giảm khối lượng tối đa là: 10% |
| E-CDNT 34.2 | - Tùy chọn mua thêm: Không áp dụng; |
| E-CDNT 38.2 | Người có thẩm quyền: Ông Phạm Thanh Bình – Giám đốc XNXL KS&SC + Địa chỉ: Số 67 đường 30/4, phường Rạch Dừa, Tp. Hồ Chí Minh + E-mail: Thanhbm.hq@vietsov.com.vn - Bộ phận thường trực giúp việc Chủ tịch Hội đồng tư vấn: + Địa chỉ: Phòng Thương mại, XNXL KS&SC + Tên: Ông Bùi Minh Thanh – Phòng Thương mại, XNXL KS&SC |
| E-CDNT 39 | Địa chỉ của tổ chức, cá nhân thực hiện nhiệm vụ giám sát: + Địa chỉ: Phòng Thương mại, XNXL KS&SC + Tên: Ông Bùi Minh Thanh – Phòng Thương mại, XNXL KS&SC |



Chương III. TIÊU CHUẨN ĐÁNH GIÁ E-HSDT

Mục 1. Đánh giá tính hợp lệ của E-HSDT

E-HSDT của nhà thầu được đánh giá là hợp lệ khi đáp ứng đầy đủ các nội dung sau đây:

1. Giá dự thầu ghi trong đơn dự thầu phải cụ thể, cố định bằng số, bằng chữ (đã mặc định trong đơn dự thầu xuất từ hệ thống) phải phù hợp với tổng giá dự thầu ghi trong bảng tổng hợp giá dự thầu, không đề xuất các giá dự thầu khác nhau hoặc có kèm theo điều kiện gây bất lợi cho Chủ đầu tư, Bên mời thầu.
 - Không có tên trong hai hoặc nhiều HSDT với tư cách là nhà thầu chính (nhà thầu độc lập hoặc thành viên trong liên danh) đối với cùng một gói thầu. Trường hợp gói thầu chia thành nhiều phần độc lập thì nhà thầu không có tên trong hai hoặc nhiều HSDT với tư cách là nhà thầu chính đối với phần mà nhà thầu tham dự thầu.
 - Có bảo đảm dự thầu không vi phạm một trong các trường hợp quy định tại Mục 18.3 E-CDNT.
 - Thư bảo lãnh phải được đại diện hợp pháp của tổ chức tín dụng trong nước hoặc chi nhánh ngân hàng nước ngoài được thành lập theo pháp luật Việt Nam hoặc giấy chứng nhận bảo hiểm bảo lãnh phải được đại diện hợp pháp của doanh nghiệp bảo hiểm phi nhân thọ trong nước, chi nhánh doanh nghiệp bảo hiểm phi nhân thọ nước ngoài được thành lập theo pháp luật Việt Nam ký tên, đóng dấu (nếu có) với giá trị bảo lãnh, thời hạn có hiệu lực và đơn vị thụ hưởng theo yêu cầu của E-HSMT;
Không áp dụng bảo đảm dự thầu theo hình thức Thư bảo lãnh trong trường hợp Đặt cọc/Chuyển khoản vào tài khoản của Vietsovpetro.
 - Thư bảo lãnh hoặc giấy chứng nhận bảo hiểm bảo lãnh nêu trên không được ký trước khi Chủ đầu tư phát hành E-HSMT; không được kèm theo các điều kiện gây bất lợi cho Chủ đầu tư, Bên mời thầu (trong đó bao gồm việc không đáp ứng đủ các cam kết theo quy định tại Mẫu số 4A, Mẫu số 4B, Mẫu số 4C Chương IV).
 - Đối với bảo lãnh dự thầu hoặc chứng nhận bảo hiểm bảo lãnh bằng văn bản giấy, trường hợp có sự sai khác giữa thông tin về bảo đảm dự thầu mà nhà thầu kê khai trên Hệ thống và thông tin trong file quét (scan) thư bảo lãnh đính kèm thì căn cứ vào thông tin trong file quét (scan) thư bảo lãnh dự thầu để đánh giá.
 - Đối với nhà thầu liên danh, các thành viên liên danh phải sử dụng cùng thể thức bảo lãnh dự thầu: bảo lãnh dự thầu điện tử hoặc bằng giấy.

2. Trường hợp nhà thầu liên danh thì thỏa thuận liên danh được đại diện hợp pháp của từng thành viên liên danh ký tên, đóng dấu (nếu có) (Trường hợp đại diện theo pháp luật của nhà thầu ủy quyền cho cấp dưới ký thỏa thuận liên danh thì phải gửi kèm theo Giấy ủy quyền) và phải nêu rõ nội dung công việc cụ thể và ước tính giá trị tương ứng mà từng thành viên trong liên danh sẽ thực hiện theo Mẫu số 03 Chương IV. Việc phân chia công việc trong liên danh phải căn cứ các hạng mục nêu trong bảng giá dự thầu theo Mẫu số 11 và Mẫu số 12 hoặc theo các công việc thuộc quá trình sản xuất hạng mục trong bảng giá dự thầu, không được phân chia các công việc không thuộc các hạng mục này.

3. Nhà thầu bảo đảm tư cách hợp lệ theo quy định tại Mục 5 E-CDNT.

Nhà thầu có E-HSDT hợp lệ được xem xét, đánh giá trong bước tiếp theo.

Mục 2. Tiêu chuẩn đánh giá về năng lực và kinh nghiệm

2.1. Tiêu chuẩn đánh giá về năng lực và kinh nghiệm

Tiêu chuẩn đánh giá năng lực và kinh nghiệm thực hiện theo quy định tại Bảng số 01 (đối

với nhà thầu không phải là nhà sản xuất ra hàng hóa thuộc phạm vi của gói thầu) hoặc Bảng số 02 (đối với nhà thầu là nhà sản xuất ra hàng hóa thuộc phạm vi của gói thầu) và được scan đính kèm trên Hệ thống, nhà thầu được đánh giá là đạt về năng lực và kinh nghiệm khi đáp ứng tất cả các tiêu chuẩn đánh giá. Năng lực và kinh nghiệm của nhà thầu phụ sẽ không được xem xét khi đánh giá E-HSDT của nhà thầu. Bản thân nhà thầu phải đáp ứng các tiêu chí đánh giá về năng lực và kinh nghiệm.

Trường hợp đồng tiền nêu trong các hợp đồng tương tự hoặc xác nhận thanh toán của Chủ đầu tư đối với những hợp đồng cung cấp hàng hóa đã thực hiện hoặc tờ khai nộp thuế hoặc các tài liệu liên quan chứng minh năng lực, kinh nghiệm của nhà thầu không phải VND thì khi lập E-HSDT, nhà thầu phải quy đổi về VND để làm cơ sở đánh giá E-HSDT. Việc quy đổi được áp dụng tỷ giá quy đổi của Ngân hàng TMCP Ngoại thương Việt Nam theo tỷ giá bán ra tại ngày ký hợp đồng tương tự đó.

Trường hợp nhà thầu tham dự thầu là công ty mẹ (ví dụ như Tổng công ty) có huy động công ty con thực hiện một phần công việc của gói thầu thì nhà thầu phải kê khai cụ thể phần công việc dành cho các công ty con theo Mẫu số 09B Chương IV. Việc đánh giá kinh nghiệm thực hiện hợp đồng tương tự căn cứ vào giá trị, khối lượng công việc do công ty mẹ, công ty con đảm nhiệm trong gói thầu.



BẢNG TIÊU CHUẨN ĐÁNH GIÁ VỀ NĂNG LỰC VÀ KINH NGHIỆM
(Đối với nhà thầu không phải là nhà sản xuất⁽¹⁾ ra hàng hóa thuộc phạm vi của gói thầu)

| Các tiêu chí năng lực và kinh nghiệm | | | Các yêu cầu cần tuân thủ | | | Tài liệu cần nộp |
|--------------------------------------|---|--|---------------------------|-------------------------------|---------------------------|---------------------------|
| TT | Mô tả | Yêu cầu | Nhà thầu độc lập | Nhà thầu liên danh | | |
| | | | | Tổng các thành viên liên danh | Từng thành viên liên danh | |
| 1 | Lịch sử không hoàn thành hợp đồng do lỗi của nhà thầu | Từ ngày 01 tháng 01 năm 2021 ⁽²⁾ đến thời điểm đóng thầu, nhà thầu không có hợp đồng cung cấp hàng hóa, EPC, EP, PC, chia khóa trao tay không hoàn thành do lỗi của nhà thầu ⁽³⁾ . | Phải thỏa mãn yêu cầu này | Không áp dụng | Phải thỏa mãn yêu cầu này | Mẫu số 07 |
| 2 | Thực hiện nghĩa vụ thuế | Đã thực hiện nghĩa vụ thuế ⁽⁴⁾ của năm tài chính gần nhất so với thời điểm đóng thầu. | Phải thỏa mãn yêu cầu này | Không áp dụng | Phải thỏa mãn yêu cầu này | Cam kết trong đơn dự thầu |
| 3 | Năng lực tài chính | | | | | |
| 3.1 | Kết quả hoạt động tài chính ⁽⁵⁾ | Giá trị tài sản ròng của nhà thầu trong năm tài chính gần nhất so với thời điểm đóng thầu phải dương. (Giá trị tài sản ròng = Tổng tài sản - Tổng nợ) | Phải thỏa mãn yêu cầu này | Không áp dụng | Phải thỏa mãn yêu cầu này | Mẫu số 08 |
| 3.2 | Doanh thu bình quân hằng năm (không bao gồm thuế VAT) | Doanh thu bình quân hằng năm (không bao gồm thuế VAT) của 03 ⁽⁶⁾ năm tài chính gần nhất (2022, 2023, 2024) so với thời điểm đóng thầu của nhà thầu có giá trị tối thiểu là 940.284.600 VND⁽⁷⁾ . | Phải thỏa mãn yêu cầu này | Phải thỏa mãn yêu cầu này | Không áp dụng | Mẫu số 08 |

| Các tiêu chí năng lực và kinh nghiệm | | | Các yêu cầu cần tuân thủ | | Tài liệu cần nộp | |
|--------------------------------------|--|---|---------------------------|-------------------------------|---|---------------------------|
| TT | Mô tả | Yêu cầu | Nhà thầu độc lập | Nhà thầu liên danh | | |
| | | | | Tổng các thành viên liên danh | | Từng thành viên liên danh |
| 4 | Kinh nghiệm thực hiện hợp đồng cung cấp hàng hoá tương tự | <p>Nhà thầu đã hoàn thành tối thiểu 01 hợp đồng tương tự với tư cách là nhà thầu chính (độc lập hoặc thành viên liên danh) hoặc nhà thầu phụ ⁽⁸⁾ trong khoảng thời gian kể từ ngày 01 tháng 01 năm 2021 ⁽⁹⁾ đến thời điểm đóng thầu.</p> <p>Trong đó hợp đồng tương tự là:</p> <ul style="list-style-type: none"> - Có tính chất tương tự: Cung cấp hàng hóa (Thiết bị, vật tư phục vụ thi công) trong ngành công nghiệp Dầu khí hoặc các ngành công nghiệp khác. <p>Hoặc:</p> <p>Cung cấp hàng hóa (Thiết bị, vật tư phục vụ thi công) ⁽¹⁰⁾;</p> <p>Đã hoàn Thành hợp đồng có quy mô (giá trị) tối thiểu: 344.771.000 VND ⁽¹¹⁾.</p> <p><i>(Ghi chú: Hợp đồng hoàn thành là hợp đồng đã Hoàn thành đến 80% giá trị Hợp đồng.</i></p> <p><i>Để chứng minh Hợp đồng thực tế đã hoàn thành theo tỷ lệ được quy định, nhà thầu phải cung cấp hóa đơn.)</i></p> | Phải thỏa mãn yêu cầu này | Phải thỏa mãn yêu cầu này | Phải thỏa mãn yêu cầu (tương đương với phần công việc đảm nhận) | Mẫu số 05A |



| Các tiêu chí năng lực và kinh nghiệm | | | Các yêu cầu cần tuân thủ | | | |
|--------------------------------------|---|---|---------------------------|-------------------------------|---------------------------|---|
| TT | Mô tả | Yêu cầu | Nhà thầu độc lập | Nhà thầu liên danh | | Tài liệu cần nộp |
| | | | | Tổng các thành viên liên danh | Từng thành viên liên danh | |
| 5 | Khả năng bảo hành, bảo trì, duy tu, bảo dưỡng, sửa chữa, cung cấp phụ tùng thay thế hoặc cung cấp các dịch vụ sau bán hàng khác⁽¹²⁾ | <p>Nhà thầu phải chứng minh khả năng thực hiện nghĩa vụ bảo hành, bảo trì, duy tu, bảo dưỡng, sửa chữa, cung cấp phụ tùng thay thế hoặc cung cấp các dịch vụ sau bán hàng bằng một trong các cách sau đây:</p> <ul style="list-style-type: none"> - Nhà thầu cam kết có năng lực tự thực hiện các nghĩa vụ bảo hành, bảo trì, duy tu, bảo dưỡng, sửa chữa, cung cấp phụ tùng thay thế hoặc cung cấp các dịch vụ sau bán hàng theo yêu cầu của E-HSMT. - Nhà thầu ký hợp đồng nguyên tắc với đơn vị có đủ khả năng thực hiện nghĩa vụ bảo hành, bảo trì, duy tu, bảo dưỡng, sửa chữa, cung cấp phụ tùng thay thế hoặc cung cấp các dịch vụ sau bán hàng theo yêu cầu của E-HSMT. | Phải thỏa mãn yêu cầu này | Phải thỏa mãn yêu cầu này | Không áp dụng | Cam kết của nhà thầu hoặc hợp đồng nguyên tắc |

Ghi chú:

(1) Nhà sản xuất được hiểu là doanh nghiệp/cơ sở sản xuất tự sản xuất ra hàng hóa hoặc tham gia vào quá trình sản xuất ra hàng hóa hoặc công ty con, công ty mẹ phụ trách việc phân phối, tiêu thụ sản phẩm do công ty mẹ, công ty con khác trong Tập đoàn, Tổng công ty sản xuất.

(2) Ghi thời gian yêu cầu, thông thường từ 03 đến 05 năm trước năm có thời điểm đóng thầu. Ví dụ: từ ngày 01 tháng 01 năm 2019 đến thời điểm đóng thầu.

(3) Hợp đồng cung cấp hàng hóa, EPC, EP, PC, chìa khóa trao tay không hoàn thành do lỗi của nhà thầu bao gồm:

- Hợp đồng cung cấp hàng hóa, EPC, EP, PC, chìa khóa trao tay bị Chủ đầu tư kết luận nhà thầu không hoàn thành và nhà thầu không phản đối;
- Hợp đồng cung cấp hàng hóa, EPC, EP, PC, chìa khóa trao tay bị Chủ đầu tư kết luận nhà thầu không hoàn thành, không được nhà thầu chấp thuận nhưng đã được trọng tài hoặc tòa án kết luận theo hướng bất lợi cho nhà thầu.

Các hợp đồng cung cấp hàng hóa, EPC, EP, PC, chìa khóa trao tay không hoàn thành không bao gồm các hợp đồng mà quyết định của Chủ đầu tư đã bị bác bỏ bằng cơ chế giải quyết tranh chấp. Việc xác định hợp đồng không hoàn thành phải dựa trên tất cả những thông tin về tranh chấp hoặc kiện tụng được giải quyết theo quy định của cơ chế giải quyết tranh chấp của hợp đồng tương ứng và khi mà nhà thầu đã hết tất cả các cơ hội có thể khiếu nại. Đối với các hợp đồng chậm tiến độ do lỗi của nhà thầu nhưng vẫn hoàn thành hợp đồng thì không được coi là hợp đồng không hoàn thành.

Đối với nhà thầu liên danh mà chỉ có một hoặc một số thành viên trong liên danh vi phạm và bị cấm tham gia hoạt động đấu thầu theo quy định thì thành viên liên danh còn lại không bị coi là không hoàn thành hợp đồng do lỗi của nhà thầu. Trường hợp một hoặc một số thành viên liên danh vi phạm hợp đồng, không còn năng lực để tiếp tục thực hiện hợp đồng, làm ảnh hưởng nghiêm trọng đến tiến độ, chất lượng, hiệu quả của gói thầu thì chỉ một hoặc một số thành viên liên danh vi phạm hợp đồng bị coi là không hoàn thành hợp đồng, thành viên còn lại không bị coi là không hoàn thành hợp đồng do lỗi của nhà thầu.

(4) Nhà thầu cung cấp tài liệu chứng minh đã thực hiện nghĩa vụ kê khai thuế và nộp thuế thu nhập doanh nghiệp (thuế thu nhập cá nhân đối với nhà thầu là hộ kinh doanh) của năm tài chính gần nhất so với thời điểm đóng thầu (đối với trường hợp Hệ thống chưa cập nhật thông tin về nghĩa vụ nộp thuế) để đối chiếu khi được mời vào đối chiếu tài liệu. Nghĩa vụ kê khai thuế và nộp thuế phải được thực hiện trước thời điểm đóng thầu. Nghĩa vụ nộp thuế là nộp thuế với giá trị thuế tương ứng với thuế suất, thu nhập chịu thuế, doanh thu tính thuế nhà thầu kê khai trên Hệ thống thuế điện tử (số thuế đã nộp tương ứng với số thuế phải nộp); trường hợp được chậm nộp thuế, miễn thuế, giảm thuế theo chính sách của Nhà nước thì thực hiện theo quy định này. Nhà thầu thì nhà thầu nộp các tài liệu như sau:

- Tờ khai thuế (hoặc thông báo nộp tiền của cơ quan thuế đối với hộ kinh doanh) và Giấy nộp tiền có xác nhận của cơ quan thuế được in từ Hệ thống thuế điện tử hoặc
- Tờ khai thuế (hoặc thông báo nộp tiền của cơ quan thuế đối với hộ kinh doanh) và xác nhận của cơ quan thuế về việc thực hiện nghĩa vụ thuế.

Trường hợp thời điểm đóng thầu sau ngày kết thúc năm tài chính của nhà thầu (năm Y) và trước hoặc trong ngày cuối cùng của tháng thứ 3 tính từ ngày kết thúc năm Y, yêu cầu đã thực hiện nghĩa vụ kê khai thuế và nộp thuế áp dụng đối với năm tài chính trước năm Y (năm Y-1).

Trường hợp thời điểm đóng thầu sau ngày kết thúc năm tài chính của nhà thầu (năm Y) và trước hoặc trong ngày cuối cùng của tháng thứ 3 tính từ ngày kết thúc năm Y, yêu cầu đã thực hiện nghĩa vụ kê khai thuế và nộp thuế áp dụng đối với năm tài chính trước năm Y (năm Y-1) (Ví dụ: ngày phát hành E-HSMT là ngày 20/3/2024, năm tài chính của nhà thầu là 01/01 – 31/12 thì nhà thầu phải chứng minh đã thực hiện nghĩa vụ kê khai thuế và nộp thuế của năm 2022).

(5) Việc xác định giá trị tài sản ròng được thực hiện trên cơ sở báo cáo tài chính của nhà thầu. Trường hợp thời điểm đóng thầu sau ngày kết thúc năm tài chính của nhà thầu (năm Y) và trước hoặc trong ngày cuối cùng của tháng thứ 3 tính từ ngày kết thúc năm Y, việc xác định giá trị tài sản ròng của nhà thầu được thực hiện trên cơ sở báo cáo tài chính năm trước của năm Y (năm Y-1).

Ví dụ: Thời điểm đóng thầu là ngày 20/3/2024, năm tài chính của nhà thầu kết thúc vào ngày 31/12 thì việc xác định giá trị tài sản ròng của nhà thầu được thực hiện trên cơ sở báo cáo tài chính của năm 2022.

Đối với nhà thầu là hộ kinh doanh thì không đánh giá tiêu chí này.

(6) Ghi thời gian yêu cầu, thông thường từ 03 đến 05 năm trước năm có thời điểm đóng thầu. Trường hợp nhà thầu có số năm thành lập ít hơn số năm theo yêu cầu của E-HSMT thì doanh thu bình quân hằng năm (không bao gồm thuế VAT) được tính trên số năm mà nhà thầu thành lập. Trong trường hợp này, nếu doanh thu bình quân hằng năm (không bao gồm thuế VAT) của nhà thầu đáp ứng yêu cầu về giá trị của E-HSMT thì nhà thầu vẫn được đánh giá tiếp mà không bị loại.

Đối với nhà thầu là hộ kinh doanh, không bắt buộc phải nộp báo cáo tài chính nhưng nhà thầu phải cung cấp tài liệu chứng minh doanh thu tương ứng với nghĩa vụ thuế.

Trường hợp thời điểm đóng thầu sau ngày kết thúc năm tài chính của nhà thầu (năm Y) và trước hoặc trong ngày cuối cùng của tháng thứ 3 tính từ ngày kết thúc năm Y, yêu cầu về nộp báo cáo tài chính áp dụng đối với các năm trước của năm Y (năm Y-1, Y-2...).

Ví dụ 1: Thời điểm đóng thầu là ngày 20/3/2024, năm tài chính của nhà thầu kết thúc vào ngày 31/12 và E-HSMT yêu cầu nhà thầu nộp báo cáo tài chính của 03 năm gần nhất thì nhà thầu phải nộp báo cáo tài chính của các năm 2020, 2021, 2022.

Ví dụ 2: Doanh thu bình quân hằng năm (không bao gồm thuế VAT) của 3 năm tài chính gần nhất so với thời điểm đóng thầu. Trong trường hợp này, nếu thời điểm đóng thầu là ngày 15/11/2024 thì nhà thầu phải nộp báo cáo tài chính của các năm 2021, 2022, 2023. Nhà thầu được thành lập vào năm 2022 nhưng doanh thu trung bình của năm 2022 và năm 2023 đáp ứng yêu cầu thì nhà thầu được tiếp tục đánh giá.

(7) Cách tính toán thông thường về mức yêu cầu doanh thu bình quân hằng năm (không bao gồm thuế VAT):

a) Trường hợp thời gian thực hiện gói thầu từ 12 tháng trở lên thì cách tính doanh thu như sau:

Yêu cầu tối thiểu về mức doanh thu bình quân hằng năm (không bao gồm thuế VAT) = [(Giá gói thầu – giá trị thuế VAT)/thời gian thực hiện gói thầu theo năm] x k. Thông thường yêu cầu hệ số k trong công thức này là từ 1,5 đến 2.

b) Trường hợp thời gian thực hiện gói thầu dưới 12 tháng thì cách tính doanh thu như sau:

Yêu cầu tối thiểu về mức doanh thu bình quân hằng năm (không bao gồm thuế VAT) = (Giá gói thầu – giá trị thuế VAT) x k. Thông thường yêu cầu hệ số “k” trong công thức này là 1,5.

Đối với gói thầu mua sắm tập trung áp dụng lựa chọn nhà thầu theo khả năng cung cấp, doanh thu được xác định theo công thức trên tương ứng với giá dự thầu (thay “giá gói thầu” bằng “giá dự thầu” trong công thức). Trong trường hợp này, chủ đầu tư cần nêu cụ thể hệ số “k”.

(8) Với các hợp đồng mà nhà thầu đã tham gia với tư cách là thành viên liên danh hoặc nhà thầu phụ thì chỉ tính giá trị phần việc do nhà thầu thực hiện.

(9) *Cập nhật nội dung Ghi chú (9) phù hợp với quy định hiện hành của Vietsovpetro.*

(10) *Tương tự về tính chất: Cập nhật nội dung Ghi chú (10) phù hợp với quy định hiện hành của Vietsovpetro.*

(11) *Quy mô của hợp đồng tương tự: Cập nhật nội dung Ghi chú (11) phù hợp với quy định hiện hành của Vietsovpetro.*

(12) Trường hợp không yêu cầu dịch vụ sau bán hàng thì gạch bỏ tiêu chí đánh giá này.

Trường hợp nhà thầu thiếu cam kết thì được bổ sung trong quá trình đánh giá E-HSMT. Trường hợp nhà thầu không bổ sung cam kết trong khoảng thời gian hợp lý theo yêu cầu của Chủ đầu tư, Bên mời thầu thì E-HSMT của nhà thầu được coi là không đáp ứng yêu cầu về khả năng bảo hành, bảo trì, duy tu, bảo dưỡng, sửa chữa, cung cấp phụ tùng thay thế hoặc cung cấp các dịch vụ sau bán hàng khác và bị loại.

BẢNG TIÊU CHUẨN ĐÁNH GIÁ VỀ NĂNG LỰC VÀ KINH NGHIỆM
(Đối với nhà thầu là nhà sản xuất⁽¹⁾ ra hàng hóa thuộc phạm vi của gói thầu)

| Các tiêu chí năng lực và kinh nghiệm | | | Các yêu cầu cần tuân thủ | | | Tài liệu cần nộp |
|--------------------------------------|---|---|---------------------------|-------------------------------|---|-----------------------------------|
| TT | Mô tả | Yêu cầu | Nhà thầu độc lập | Nhà thầu liên danh | | |
| | | | | Tổng các thành viên liên danh | Từng thành viên liên danh | |
| 1 | Lịch sử không hoàn thành hợp đồng do lỗi của nhà thầu | Từ ngày 01 tháng 01 năm 2021 ⁽²⁾ đến thời điểm đóng thầu, nhà thầu không có hợp đồng cung cấp hàng hóa, EPC, EP, PC, chìa khóa trao tay không hoàn thành do lỗi của nhà thầu ⁽³⁾ . | Phải thỏa mãn yêu cầu này | Không áp dụng | Phải thỏa mãn yêu cầu này | Mẫu số 07 |
| 2 | Thực hiện nghĩa vụ thuế | Đã thực hiện nghĩa vụ thuế ⁽⁴⁾ của năm tài chính gần nhất so với thời điểm đóng thầu. | Phải thỏa mãn yêu cầu này | Không áp dụng | Phải thỏa mãn yêu cầu này | Nội dung cam kết theo đơn dự thầu |
| 3 | Năng lực tài chính | | | | | |
| 3.1 | Kết quả hoạt động tài chính ⁽⁵⁾ | Giá trị tài sản ròng của nhà thầu trong năm tài chính gần nhất so với thời điểm đóng thầu phải dương. (Giá trị tài sản ròng = Tổng tài sản - Tổng nợ) | Phải thỏa mãn yêu cầu này | Không áp dụng | Phải thỏa mãn yêu cầu này | Mẫu số 08 |
| 3.2 | Doanh thu bình quân hàng năm (không bao gồm thuế VAT) | Doanh thu bình quân hàng năm (không bao gồm thuế VAT) của 03 ⁽⁶⁾ năm tài chính gần nhất (2022, 2023, 2024) so với thời điểm đóng thầu của nhà thầu có giá trị tối thiểu là 940.284.600 VND⁽⁷⁾ . | Phải thỏa mãn yêu cầu này | Phải thỏa mãn yêu cầu này | Không áp dụng | Mẫu số 08 |
| 4 | Năng lực sản xuất hàng hoá ⁽⁸⁾ – Không áp dụng | Nhà thầu cung cấp tài liệu chứng minh năng lực sản xuất hàng hóa thuộc gói thầu đáp ứng yêu cầu theo một trong hai cách sau đây: - Công suất thiết kế của nhà máy, dây chuyền sản xuất đạt tối thiểu: ___ sản phẩm/01 tháng; | Phải thỏa mãn yêu cầu này | Phải thỏa mãn yêu cầu này | Phải thỏa mãn yêu cầu (tương đương với phần công việc đảm nhận) | Mẫu số 05B |

| Các tiêu chí năng lực và kinh nghiệm | | | Các yêu cầu cần tuân thủ | | Tài liệu cần nộp | |
|--------------------------------------|-------|--|--------------------------|-------------------------------|------------------|---------------------------|
| TT | Mô tả | Yêu cầu | Nhà thầu độc lập | Nhà thầu liên danh | | |
| | | | | Tổng các thành viên liên danh | | Từng thành viên liên danh |
| | | <p>thay thế hoặc cung cấp các dịch vụ sau bán hàng theo yêu cầu của E-HSMT.</p> <p>- Nhà thầu ký hợp đồng nguyên tắc với đơn vị có đủ khả năng thực hiện nghĩa vụ bảo hành, cung cấp phụ tùng thay thế hoặc cung cấp các dịch vụ sau bán hàng theo yêu cầu của E-HSMT.</p> | | | | |



Ghi chú:

(1) Nhà sản xuất được hiểu là doanh nghiệp/cơ sở sản xuất tự sản xuất ra hàng hóa hoặc tham gia vào quá trình sản xuất ra hàng hóa hoặc công ty con, công ty mẹ phụ trách việc phân phối, tiêu thụ sản phẩm do công ty mẹ, công ty con khác trong Tập đoàn, Tổng công ty sản xuất.

(2) Ghi thời gian yêu cầu, thông thường từ 03 đến 05 năm trước năm có thời điểm đóng thầu. Ví dụ: từ ngày 01 tháng 01 năm 2019 đến thời điểm đóng thầu.

(3) Hợp đồng cung cấp hàng hóa, EPC, EP, PC, chìa khóa trao tay không hoàn thành do lỗi của nhà thầu bao gồm:

- Hợp đồng bị Chủ đầu tư kết luận nhà thầu không hoàn thành và nhà thầu không phản đối;
- Hợp đồng bị Chủ đầu tư kết luận nhà thầu không hoàn thành, không được nhà thầu chấp thuận nhưng đã được trọng tài hoặc tòa án kết luận theo hướng bất lợi cho nhà thầu.

Các hợp đồng không hoàn thành không bao gồm các hợp đồng mà quyết định của Chủ đầu tư đã bị bác bỏ bằng cơ chế giải quyết tranh chấp. Việc xác định hợp đồng không hoàn thành phải dựa trên tất cả những thông tin về tranh chấp hoặc kiện tụng được giải quyết theo quy định của cơ chế giải quyết tranh chấp của hợp đồng tương ứng và khi mà nhà thầu đã hết tất cả các cơ hội có thể khiếu nại. Đối với các hợp đồng chậm tiến độ do lỗi của nhà thầu nhưng vẫn hoàn thành hợp đồng thì không được coi là hợp đồng không hoàn thành.

Đối với nhà thầu liên danh mà chỉ có một hoặc một số thành viên trong liên danh vi phạm và bị cấm tham gia hoạt động đấu thầu theo quy định thì thành viên liên danh còn lại không bị coi là không hoàn thành hợp đồng do lỗi của nhà thầu. Trường hợp một hoặc một số thành viên liên danh vi phạm hợp đồng, không còn năng lực để tiếp tục thực hiện hợp đồng, làm ảnh hưởng nghiêm trọng đến tiến độ, chất lượng, hiệu quả của gói thầu thì chỉ một hoặc một số thành viên liên danh vi phạm hợp đồng bị coi là không hoàn thành hợp đồng, thành viên còn lại không bị coi là không hoàn thành hợp đồng do lỗi của nhà thầu.

(4) Nhà thầu cung cấp tài liệu chứng minh đã thực hiện nghĩa vụ kê khai thuế và nộp thuế thu nhập doanh nghiệp (thuế thu nhập cá nhân đối với nhà thầu là hộ kinh doanh) của năm tài chính gần nhất so với thời điểm đóng thầu (đối với trường hợp Hệ thống chưa cập nhật thông tin về nghĩa vụ nộp thuế) để đối chiếu khi được mời vào đối chiếu tài liệu. Nghĩa vụ kê khai thuế và nộp thuế phải được thực hiện trước thời điểm đóng thầu. Nghĩa vụ nộp thuế là nộp thuế với giá trị thuế tương ứng với thuế suất, thu nhập chịu thuế, doanh thu tính thuế nhà thầu kê khai trên Hệ thống thuế điện tử (số thuế đã nộp tương ứng với số thuế phải nộp); trường hợp được chậm nộp thuế, miễn thuế, giảm thuế theo chính sách của Nhà nước thì thực hiện theo quy định này. Nhà thầu thì nhà thầu nộp các tài liệu như sau:

- Tờ khai thuế (hoặc thông báo nộp tiền của cơ quan thuế đối với hộ kinh doanh) và Giấy nộp tiền có xác nhận của cơ quan thuế được in từ Hệ thống thuế điện tử hoặc
- Tờ khai thuế (hoặc thông báo nộp tiền của cơ quan thuế đối với hộ kinh doanh) và xác nhận của cơ quan thuế về việc thực hiện nghĩa vụ thuế.

Trường hợp thời điểm đóng thầu sau ngày kết thúc năm tài chính của nhà thầu (năm Y) và trước hoặc trong ngày cuối cùng của tháng thứ 3 tính từ ngày kết thúc năm Y, yêu cầu đã thực hiện nghĩa vụ kê khai thuế và nộp thuế áp dụng đối với năm tài chính trước năm Y (năm Y-1). (Ví dụ: Thời điểm đóng thầu là ngày 20/3/2024, năm tài chính của nhà thầu kết thúc vào ngày 31/12 thì nhà thầu phải chứng minh đã thực hiện nghĩa vụ kê khai thuế và nộp thuế của năm 2022).



(5) Việc xác định giá trị tài sản ròng được thực hiện trên cơ sở báo cáo tài chính của nhà thầu. Trường hợp thời điểm đóng thầu sau ngày kết thúc năm tài chính của nhà thầu (năm Y) và trước hoặc trong ngày cuối cùng của tháng thứ 3 tính từ ngày kết thúc năm Y, việc xác định giá trị tài sản ròng của nhà thầu được thực hiện trên cơ sở báo cáo tài chính năm trước của năm Y (năm Y-1).

Ví dụ: Thời điểm đóng thầu là ngày 20/3/2024, năm tài chính của nhà thầu kết thúc vào ngày 31/12 thì việc xác định giá trị tài sản ròng của nhà thầu được thực hiện trên cơ sở báo cáo tài chính của năm 2022.

Đối với nhà thầu là hộ kinh doanh thì không đánh giá tiêu chí này.

(6) Ghi thời gian yêu cầu, thông thường từ 03 đến 05 năm trước năm có thời điểm đóng thầu. Trường hợp nhà thầu có số năm thành lập ít hơn số năm theo yêu cầu của E-HSMT thì doanh thu bình quân hằng năm (không bao gồm thuế VAT) được tính trên số năm mà nhà thầu thành lập. Trong trường hợp này, nếu doanh thu bình quân hằng năm (không bao gồm thuế VAT) của nhà thầu đáp ứng yêu cầu về giá trị của E-HSMT thì nhà thầu vẫn được đánh giá tiếp mà không bị loại.

Trường hợp thời điểm đóng thầu sau ngày kết thúc năm tài chính của nhà thầu (năm Y) và trước hoặc trong ngày cuối cùng của tháng thứ 3 tính từ ngày kết thúc năm Y, yêu cầu về nộp báo cáo tài chính áp dụng đối với các năm trước của năm Y (năm Y-1, Y-2...).

Ví dụ 1: Thời điểm đóng thầu là ngày 20/3/2024, năm tài chính của nhà thầu kết thúc vào ngày 31/12 và E-HSMT yêu cầu nhà thầu nộp báo cáo tài chính của 03 năm gần nhất thì nhà thầu phải nộp báo cáo tài chính của các năm 2020, 2021, 2022.

Ví dụ 2: Doanh thu bình quân hằng năm (không bao gồm thuế VAT) của 3 năm tài chính gần nhất so với thời điểm đóng thầu. Trong trường hợp này, nếu thời điểm đóng thầu là ngày 15/11/2024 thì nhà thầu phải nộp báo cáo tài chính của các năm 2021, 2022, 2023. Nhà thầu được thành lập vào năm 2022 nhưng doanh thu trung bình của năm 2022 và năm 2023 đáp ứng yêu cầu thì nhà thầu được tiếp tục đánh giá.

Đối với nhà thầu là hộ kinh doanh, không bắt buộc phải nộp báo cáo tài chính nhưng nhà thầu phải cung cấp tài liệu chứng minh doanh thu tương ứng với nghĩa vụ thuế.

Ví dụ: Doanh thu bình quân hằng năm (không bao gồm thuế VAT) của 3 năm tài chính gần nhất so với thời điểm đóng thầu. Trong trường hợp này, nếu thời điểm đóng thầu là tháng 11 năm 2022 thì nhà thầu phải nộp báo cáo tài chính của các năm 2019, 2020, 2021.

(7) Cách tính toán thông thường về mức yêu cầu doanh thu bình quân hằng năm (không bao gồm thuế VAT):

a) Trường hợp thời gian thực hiện gói thầu từ 12 tháng trở lên thì cách tính doanh thu như sau:

Yêu cầu tối thiểu về mức doanh thu bình quân hằng năm (không bao gồm thuế VAT) = [(Giá gói thầu – giá trị thuế VAT)/thời gian thực hiện gói thầu theo năm] x k. Thông thường yêu cầu hệ số k trong công thức này là từ 1,5 đến 2.

b) Trường hợp thời gian thực hiện gói thầu dưới 12 tháng thì cách tính doanh thu như sau:

Yêu cầu tối thiểu về mức doanh thu bình quân hằng năm từ hoạt động sản xuất, kinh doanh (không bao gồm thuế VAT) = (Giá gói thầu – giá trị thuế VAT) x k. Thông thường yêu cầu hệ số k trong công thức này là 1,5.

Đối với gói thầu mua sắm tập trung áp dụng lựa chọn nhà thầu theo khả năng cung cấp, doanh

thu được xác định theo công thức trên tương ứng với giá dự thầu (thay “giá gói thầu” bằng “giá dự thầu” trong công thức). Trong trường hợp này, chủ đầu tư cần nêu cụ thể hệ số “k”.

(8) Trường hợp gói thầu bao gồm nhiều loại hàng hóa khác nhau thì tùy theo tính chất, quy mô gói thầu để Bên mời thầu đưa ra yêu cầu về công suất thiết kế của nhà máy, dây chuyền sản xuất hoặc sản lượng sản xuất cao nhất của 01 tháng trong 05 năm gần nhất tính đến thời điểm đóng thầu trên cơ sở các loại hàng hóa chính của gói thầu (phải nêu rõ các hàng hóa chính) hoặc trên cơ sở tất cả các loại hàng hóa của gói thầu, tương ứng với yêu cầu về hạng mục chính hoặc tất cả hàng hóa của gói thầu đối với nhà thầu là nhà thương mại.

Công suất thiết kế của nhà máy, dây chuyền sản xuất hoặc sản lượng sản xuất cao nhất của 01 tháng trong 05 năm gần nhất tính đến thời điểm đóng thầu bằng: $k \times (\text{Số lượng yêu cầu của gói thầu} \times 30 / \text{thời gian thực hiện gói thầu (tính theo ngày)})$. Thông thường $k = 1,5$; trường hợp mua sắm tập trung hoặc mua sắm hàng hóa có số lượng, khối lượng mời thầu lớn thì có thể quy định $k = 1$ ”.

Ví dụ: Số lượng hàng hóa cần mua là 12.000 hộp sữa, thời gian thực hiện gói thầu là 20 ngày, hệ số $k = 1,5$ thì công suất thiết kế tối thiểu trong 01 tháng/sản lượng sản xuất sữa cao nhất của 01 tháng của nhà thầu là: $1,5 \times (12.000 \times 30/20) = 27.000$ hộp sữa.

Trường hợp hàng hóa là sản phẩm do nhà thầu Việt Nam sản xuất trong nước (có thể đã bán ra thị trường hoặc chưa bán ra thị trường), nhà thầu phải chứng minh công suất thiết kế hoặc sản lượng sản xuất đáp ứng yêu cầu.

Trường hợp nhà thầu vừa là sản xuất, vừa là nhà cung cấp (một số hàng hóa hoặc một phần khối lượng hàng hóa do nhà thầu chào trong E-HSĐT là do nhà thầu sản xuất, một số hàng hóa khác hoặc một phần khối lượng hàng hóa do nhà thầu mua từ nhà sản xuất, cung cấp khác để cung cấp cho gói thầu) thì ngoài kê khai về năng lực sản xuất, nhà thầu còn phải kê khai về kinh nghiệm thực hiện hợp đồng tương tự theo nội dung quy định tại Mục 4-Bảng số 01 Chương này. Việc đánh giá kinh nghiệm của nhà thầu sẽ được thực hiện trên cơ sở hợp đồng cung cấp hàng hóa tương tự (tương ứng với phần hàng hóa mà nhà thầu mua từ nhà sản xuất, cung cấp khác) và năng lực sản xuất của nhà thầu (tương ứng với phần hàng hóa mà nhà thầu tự sản xuất để cung cấp cho gói thầu).

Nhà thầu có thể sử dụng các tài liệu như hóa đơn bán hàng, số lượng hàng tồn kho... để chứng minh sản lượng đã sản xuất trong 01 tháng; sử dụng tài liệu chứng minh công suất thiết kế của nhà máy, dây chuyền sản xuất để chứng minh năng lực sản xuất.

Đối với gói thầu mua sắm tập trung áp dụng lựa chọn nhà thầu theo khả năng cung cấp, năng lực sản xuất được xác định theo công thức trên tương ứng với khối lượng, số lượng mà nhà thầu có thể cung cấp (không phải tương ứng với khối lượng mời thầu). Trong trường hợp này, chủ đầu tư cần nêu cụ thể hệ số “k”.

(9) Trường hợp nhà thầu thiếu cam kết thì được bổ sung trong quá trình đánh giá E-HSĐT. Trường hợp nhà thầu không bổ sung cam kết trong khoảng thời gian hợp lý theo yêu cầu của Chủ đầu tư, Bên mời thầu thì E-HSĐT của nhà thầu được coi là không đáp ứng yêu cầu về khả năng bảo hành, cung cấp phụ tùng thay thế hoặc cung cấp các dịch vụ sau bán hàng khác và bị loại. Trường hợp không yêu cầu dịch vụ sau bán hàng thì gạch bỏ tiêu chí đánh giá này.

BẢNG TIÊU CHUẨN ĐÁNH GIÁ VỀ NĂNG LỰC TÀI CHÍNH VÀ KINH NGHIỆM

(Áp dụng đối với gói thầu cung cấp hàng hóa chia thành nhiều phần)

| STT | Mã phần (lô) | Tên phần (lô) | Giá trị ước tính từng phần (VND) | Doanh thu bình quân hàng năm (không bao gồm thuế VAT)* (VND) | Quy mô hợp đồng tương tự (áp dụng đối với nhà thầu thương mại)** (VND) | Năng lực sản xuất hàng hóa (áp dụng đối với nhà sản xuất) | Khả năng bảo hành, bảo trì |
|-----|--------------|---------------|----------------------------------|--|--|---|----------------------------|
| (1) | (2) | (3) | (4) | (5) | (7) | (8) | (9) |
| | | | | | | | |
| | | | | | | | |
| | | | | | | | |

Đối với các nội dung lịch sử không hoàn thành hợp đồng do lỗi của nhà thầu, thực hiện nghĩa vụ thuế, kết quả hoạt động tài chính, khả năng bảo hành, cung cấp phụ tùng thay thế hoặc cung cấp các dịch vụ sau bán hàng khác áp dụng theo quy định tại Bảng số 01, Bảng số 02 Chương này.

Ghi chú:

(*) Trường hợp nhà thầu tham dự nhiều phần, việc đánh giá về doanh thu căn cứ trên tổng giá trị doanh thu bình quân yêu cầu đối với các phần mà nhà thầu tham dự. Trường hợp nhà thầu tham dự 01 phần thì chỉ cần đáp ứng yêu cầu doanh thu của phần đó.

(**) Trường hợp nhà thầu tham dự nhiều phần, việc đánh giá về hợp đồng tương tự tương ứng với từng phần mà nhà thầu tham dự, nhà thầu không phải đáp ứng tổng quy mô hợp đồng tương tự đối với các phần mà nhà thầu tham dự.

2.2. Tiêu chuẩn đánh giá về nhân sự chủ chốt: (KHÔNG ÁP DỤNG)

Không được yêu cầu về huy động nhân sự chủ chốt đối với phần công việc cung cấp hàng hóa. Đối với hàng hóa thông dụng, sẵn có trên thị trường, không đòi hỏi nhân sự thực hiện dịch vụ liên quan (như: lắp đặt, đào tạo, chuyển giao công nghệ...) phải có trình độ cao thì không yêu cầu về nhân sự chủ chốt. Chỉ được yêu cầu về nhân sự chủ chốt đối với các dịch vụ liên quan có yếu tố đặc thù, phức tạp cần thiết phải có nhân sự có hiểu biết, nhiều kinh nghiệm đảm nhận.

Trường hợp E-HSMT yêu cầu về nhân sự chủ chốt thì nhà thầu phải chứng minh khả năng huy động các nhân sự chủ chốt đã đề xuất. Nhà thầu phải cung cấp thông tin chi tiết về các nhân sự chủ chốt được đề xuất và hồ sơ kinh nghiệm của nhân sự theo các Mẫu số 06A, 06B, 06C Chương IV. Nhân sự chủ chốt có thể thuộc biên chế của nhà thầu hoặc do nhà thầu huy động. Trường hợp nhân sự chủ chốt mà nhà thầu kê khai trong E-HSMT không đáp ứng yêu cầu hoặc không chứng minh được khả năng huy động nhân sự (bao gồm cả trường hợp nhân sự đã huy động cho hợp đồng khác có thời gian làm việc trùng với thời gian thực hiện gói thầu này), bên mời thầu cho phép nhà thầu bổ sung, thay thế. Nhà thầu chỉ được phép bổ sung, thay thế một lần đối với từng vị trí nhân sự trong một khoảng thời gian phù hợp nhưng không ít hơn 03 ngày làm việc. Trường hợp nhà thầu không có nhân sự thay thế đáp ứng yêu cầu của E-HSMT thì nhà thầu bị loại. Trong mọi trường hợp, nếu nhà thầu kê khai nhân sự không trung thực thì nhà thầu không được thay thế nhân sự khác, E-HSMT của nhà thầu bị loại và nhà thầu sẽ bị coi là gian lận theo quy định tại Mục 4.4 E-CDNT và bị xử lý theo quy định.

Yêu cầu về nhân sự chủ chốt được số hóa dưới dạng Webform trên Hệ thống Yêu cầu về nhân sự chủ chốt được Chủ đầu tư đính kèm file scan theo E-HSMT lên hệ thống. Kinh nghiệm trong các công việc tương tự được thể hiện ở số năm tối thiểu nhân sự thực hiện các công việc tương tự hoặc số hợp đồng tối thiểu trong các công việc tương tự. Số năm kinh nghiệm của nhân sự chủ chốt được tính từ thời điểm nhân sự bắt đầu thực hiện công việc tương tự đó đến thời điểm đóng thầu. Nhà thầu phải cung cấp thông tin chi tiết về các nhân sự chủ chốt được đề xuất theo Mẫu số 6A Chương IV để chứng minh rằng mình có đầy đủ nhân sự cho các vị trí chủ chốt đáp ứng những yêu cầu sau đây:

Bảng số 03: Yêu cầu về nhân sự chủ chốt (File scan đính kèm trên Hệ thống) ⁽¹⁾

| STT | Vị trí công việc | Số lượng | Kinh nghiệm trong các công việc tương tự ⁽²⁾ | Chứng chỉ/Trình độ chuyên môn ⁽³⁾ |
|-----|------------------|----------|---|--|
| 1 | | | tối thiểu __ năm hoặc tối thiểu __ hợp đồng | |
| 2 | | | tối thiểu __ năm hoặc tối thiểu __ hợp đồng | |
| ... | | | | |

Nhà thầu phải cung cấp thông tin chi tiết về các nhân sự chủ chốt được đề xuất và hồ sơ kinh nghiệm của nhân sự theo các Mẫu số 06A, 06B, 06C Chương IV.

Ghi chú:

(1) Trường hợp gói thầu không có yêu cầu về nhân sự chủ chốt thì Chủ đầu tư không nhập Bảng này.

(2) Kinh nghiệm trong các công việc tương tự được thể hiện ở số năm tối thiểu nhân sự thực hiện các công việc tương tự hoặc số hợp đồng tối thiểu trong các công việc tương tự.

(3) Chỉ quy định trong trường hợp dịch vụ liên quan có yêu cầu phải có chứng chỉ chuyên môn.

Mục 3. Tiêu chuẩn đánh giá về kỹ thuật

Theo tài liệu đính kèm tại Phần 4. CÁC PHỤ LỤC

Mục 4. Tiêu chuẩn đánh giá về tài chính

4.1. Phương pháp giá thấp nhất¹:

Cách xác định giá thấp nhất theo các bước sau đây:

- I. Xác định giá dự thầu:
 1. Xác định giá dự thầu bao gồm toàn bộ thuế, phí, lệ phí (nếu có) và thuế GTGT;
 2. Sửa lỗi (thực hiện theo quy định tại phần Ghi chú (1));
 3. Hiệu chỉnh sai lệch (thực hiện theo quy định tại phần Ghi chú (2));
 4. Xác định giá dự thầu sau sửa lỗi, hiệu chỉnh sai lệch, trừ đi giá trị giảm giá (nếu có);
- II. Xác định giá trị ưu đãi (nếu có) theo quy định tại Mục 28 CDNT – *Không áp dụng*.
- III. Xếp hạng nhà thầu:

HSDT có giá dự thầu sau sửa lỗi, hiệu chỉnh sai lệch (nếu có), trừ đi giá trị giảm giá (nếu có), đã bao gồm toàn bộ thuế, phí, lệ phí (nếu có), thuế GTGT là thấp nhất và được xếp hạng thứ nhất.

Ghi chú:

(1) Sửa lỗi:

Với điều kiện HSDT đáp ứng căn bản HSMT, việc sửa lỗi số học và các lỗi khác được tiến hành theo nguyên tắc sau đây:

a) Lỗi số học bao gồm những lỗi do thực hiện các phép tính cộng, trừ, nhân, chia không chính xác khi tính toán giá dự thầu. Trường hợp không nhất quán giữa đơn giá và thành tiền thì lấy đơn giá làm cơ sở cho việc sửa lỗi; nếu phát hiện đơn giá dự thầu có sự sai khác bất thường do lỗi hệ thập phân (10 lần, 100 lần, 1.000 lần) thì thành tiền là cơ sở cho việc sửa lỗi. Trường hợp tại cột “đơn giá” và cột “thành tiền” nhà thầu không ghi giá trị hoặc ghi là “0” thì được coi là nhà thầu đã phân bổ giá của công việc này vào các công việc khác thuộc gói thầu, nhà thầu phải có trách nhiệm thực hiện hoàn thành các công việc này theo đúng yêu cầu nêu trong HSMT và không được Chủ đầu tư thanh toán trong quá trình thực hiện hợp đồng.

b) Các lỗi khác:

- Tại cột thành tiền đã được ghi đầy đủ giá trị nhưng không có đơn giá dự thầu tương ứng thì đơn giá dự thầu được xác định bổ sung bằng cách chia thành tiền cho số lượng; khi có đơn giá dự thầu nhưng cột thành tiền bỏ trống thì giá trị cột thành tiền sẽ được xác định bổ sung bằng cách nhân số lượng với đơn giá dự thầu; nếu một nội dung nào đó có ghi đơn giá

dự thầu và giá trị tại cột thành tiền nhưng bỏ trống số lượng thì số lượng bỏ trống được xác định bổ sung bằng cách chia giá trị tại cột thành tiền cho đơn giá dự thầu của nội dung đó. Trường hợp số lượng được xác định bổ sung nêu trên khác với số lượng nêu trong HSMT thì giá trị sai khác đó là sai lệch về phạm vi cung cấp và được hiệu chỉnh theo quy định tại Bước 3;

- Lỗi nhầm đơn vị tính: sửa lại cho phù hợp với yêu cầu nêu trong HSMT;

- Lỗi nhầm đơn vị: sử dụng dấu "," (dấu phẩy) thay cho dấu "." (dấu chấm) và ngược lại thì được sửa lại cho phù hợp theo cách viết của Việt Nam. Khi Bên mời thầu cho rằng dấu phẩy hoặc dấu chấm trong đơn giá dự thầu rõ ràng đã bị đặt sai chỗ thì trong trường hợp này thành tiền của hạng mục sẽ có ý nghĩa quyết định và đơn giá dự thầu sẽ được sửa lại;

- Nếu có sai sót khi cộng các khoản tiền để ra tổng số tiền thì sẽ sửa lại tổng số tiền theo các khoản tiền;

- Nếu có sự khác biệt giữa con số và chữ viết thì lấy chữ viết làm cơ sở pháp lý cho việc sửa lỗi. Nếu chữ viết sai thì lấy con số sau khi sửa lỗi theo quy định tại Mục này làm cơ sở pháp lý.

(2) Hiệu chỉnh sai lệch:

a) Trường hợp có sai lệch về phạm vi cung cấp thì giá trị phần chào thiếu sẽ được cộng thêm vào, giá trị phần chào thừa sẽ được trừ đi theo mức đơn giá dự thầu tương ứng trong HSDT của nhà thầu có sai lệch;

Trường hợp có sai lệch thiếu (thiếu hạng mục công việc so với yêu cầu về phạm vi cung cấp) mà không có đơn giá tương ứng trong HSDT của nhà thầu có sai lệch thì thực hiện hiệu chỉnh sai lệch như sau:

Lấy mức đơn giá dự thầu cao nhất đối với hạng mục công việc mà nhà thầu chào thiếu trong số các HSDT khác vượt qua bước đánh giá về kỹ thuật để làm cơ sở hiệu chỉnh sai lệch; trường hợp trong HSDT của các nhà thầu vượt qua bước đánh giá về kỹ thuật không có đơn giá dự thầu của công việc này thì lấy đơn giá trong dự toán được duyệt của gói thầu làm cơ sở hiệu chỉnh sai lệch; trường hợp không có dự toán gói thầu thì căn cứ vào đơn giá hình thành giá gói thầu làm cơ sở hiệu chỉnh sai lệch.

Trường hợp chỉ có một nhà thầu duy nhất vượt qua bước đánh giá về kỹ thuật thì tiến hành hiệu chỉnh sai lệch trên cơ sở lấy mức đơn giá dự thầu tương ứng trong HSDT của nhà thầu này; trường hợp HSDT của nhà thầu không có đơn giá dự thầu tương ứng thì lấy mức đơn giá trong dự toán của gói thầu được duyệt làm cơ sở hiệu chỉnh sai lệch; trường hợp không có dự toán gói thầu thì căn cứ vào đơn giá hình thành giá gói thầu làm cơ sở hiệu chỉnh sai lệch.

b) Trường hợp nhà thầu có thư giảm giá, việc sửa lỗi và hiệu chỉnh sai lệch được thực hiện trên cơ sở giá dự thầu chưa trừ đi giá trị giảm giá. Tỷ lệ phần trăm (%) của sai lệch thiếu được xác định trên cơ sở so với giá dự thầu ghi trong đơn dự thầu.

Mục 5. Phương án kỹ thuật thay thế trong E-HSDT (nếu có)

Trường hợp cho phép nhà thầu đề xuất phương án kỹ thuật thay thế theo quy định tại Mục 12 E-CDNT, E-HSDT sẽ được đánh giá như sau: ___ [ghi các tiêu chí, tiêu chuẩn đánh giá đối với phương án kỹ thuật thay thế].

Mục 6. Trường hợp gói thầu chia thành nhiều phần độc lập (nếu có)

Trường hợp gói thầu được chia thành nhiều phần độc lập thì trong E-HSMT phải nêu rõ tiêu chuẩn và phương pháp đánh giá đối với từng phần hoặc nhiều phần để các nhà thầu tính toán phương án chào thầu theo khả năng của mình. Việc đánh giá E-HSDT và xét duyệt trúng thầu sẽ được thực hiện trên cơ sở bảo đảm tổng giá đề nghị trúng thầu của gói thầu là thấp nhất (đối với gói thầu áp dụng phương pháp giá thấp nhất); tổng giá đánh giá của gói thầu là thấp

nhất (đối với gói thầu áp dụng phương pháp giá đánh giá) và giá đề nghị trúng thầu của cả gói thầu không vượt giá gói thầu được duyệt mà không so sánh với ước tính chi phí của từng phần.

Mục 7: Quyền đơn phương chấm dứt đàm phán hợp đồng với nhà thầu xếp hạng nhất, trong giai đoạn đàm phán hợp đồng.

Đối với đề xuất hàng hóa có xuất xứ từ các nước bị ảnh hưởng bởi xung đột vũ trang, trong tình trạng chiến tranh, bị trừng phạt hoặc cấm vận và việc nhập khẩu những hàng hóa đó có thể bị gián đoạn và ảnh hưởng đến việc thực hiện hợp đồng và tiến độ giao hàng, nhà thầu được yêu cầu giải trình và cam kết về khả năng giao hàng để Vietsovpetro xem xét, đánh giá.

Căn cứ vào tình hình thực tế tại thời điểm đó, Vietsovpetro sẽ có toàn quyền xem xét và quyết định từ chối các đề xuất của nhà thầu về hàng hóa đó, hoặc không tiếp tục đánh giá, nếu Vietsovpetro cho rằng việc thực hiện hợp đồng và lịch trình giao hàng có rủi ro. Trong trường hợp đó, Vietsovpetro có toàn quyền quyết định ngừng đàm phán hợp đồng, và mời nhà thầu có thứ hạng tiếp theo liền kề vào đàm phán hợp đồng.



Chương IV. BIỂU MẪU MỜI THẦU VÀ DỰ THẦU

| Stt | Biểu mẫu | Cách thức thực hiện | Trách nhiệm thực hiện | |
|-----|---|--|-----------------------|----------|
| | | | Chủ đầu tư | Nhà thầu |
| | Mẫu số 01A. Phạm vi cung cấp hàng hóa | Scan đính kèm lên Hệ thống (Riêng Mẫu số 2 – Đơn dự thầu: webform và scan đính kèm) | X | |
| | Mẫu số 01D. Các dịch vụ liên quan – <i>Không áp dụng</i> | | X | |
| | Mẫu số 01C. Vật tư, phụ tùng thay thế | | X | |
| | Mẫu số 02. Đơn dự thầu | | | X |
| | Mẫu số 03. Thỏa thuận liên danh | | | X |
| | Mẫu số 04A. Bảo lãnh dự thầu (áp dụng đối với nhà thầu độc lập) | Scan đính kèm lên Hệ thống | | X |
| | Mẫu số 04B. Bảo lãnh dự thầu (áp dụng đối với nhà thầu liên danh) | | | X |
| | Mẫu số 04C. Bảo lãnh dự thầu (<i>áp dụng trong trường hợp Đặt cọc/Chuyển khoản vào tài khoản của Vietsovpetro</i>) – <i>Không áp dụng</i> | | | X |
| | Mẫu số 05A. Hợp đồng tương tự do nhà thầu thực hiện (áp dụng đối với nhà thầu thương mại) | Scan đính kèm lên Hệ thống | | X |
| | Mẫu số 05B. kê khai năng lực sản xuất hàng hóa (áp dụng đối với nhà thầu là nhà sản xuất) | | | X |
| | Mẫu số 06A. Bảng đề xuất nhân sự chủ chốt – <i>Không áp dụng</i> | | | X |
| | Mẫu số 06B. Bảng lý lịch chuyên môn của nhân sự chủ chốt – <i>Không áp dụng</i> | | | X |
| | Mẫu số 06C. Bảng kinh nghiệm chuyên môn – <i>Không áp dụng</i> | | | X |
| | Mẫu số 07. Hợp đồng cung cấp hàng hóa, EPC, EP, PC, chìa khóa trao tay không hoàn thành do lỗi của nhà thầu trong quá khứ | | | X |
| | Mẫu số 08. Tình hình tài chính của nhà thầu | | | X |

| | | | | |
|--|--|--|--|---|
| | Mẫu số 09A. Phạm vi công việc sử dụng nhà thầu phụ | | | X |
| | Mẫu số 09B. Danh sách công ty con, công ty thành viên đảm nhận phần công việc của gói thầu | | | X |
| | Mẫu số 10A. Bảng tiến độ cung cấp | | | X |
| | Mẫu số 10B. Đề xuất về hàng hóa của nhà thầu | | | X |
| | Mẫu số 11. Bảng tổng hợp giá dự thầu | | | X |
| | Mẫu số 12. Bảng giá dự thầu của hàng hóa | | | X |
| | Mẫu số 13. Bảng giá dự thầu cho các dịch vụ liên quan – <i>Không áp dụng</i> | | | X |
| | Mẫu số 14A. Bảng giá vật tư, phụ tùng thay thế (áp dụng trong trường hợp yêu cầu nhà thầu tự đề xuất) | | | X |
| | Mẫu số 14B. Bảng giá vật tư, phụ tùng thay thế (áp dụng trong trường hợp Chủ đầu tư yêu cầu) – <i>Không áp dụng</i> | | | X |
| | Mẫu số 15A. Bảng kê hàng hóa thuộc đối tượng được hưởng ưu đãi - <i>Không áp dụng</i> | | | X |
| | Mẫu số 15B. Chi phí sản xuất trong nước đối với hàng hoá được hưởng ưu đãi (trường hợp kê khai chi phí nhập ngoại) - <i>Không áp dụng</i> | | | X |
| | Mẫu số 15C. Chi phí sản xuất trong nước đối với hàng hoá được hưởng ưu đãi (trường hợp kê khai chi phí sản xuất tại Việt Nam) – <i>Không áp dụng</i> | | | X |

Mẫu số 01A (Scan đính kèm trên Hệ thống)

PHẠM VI CUNG CẤP HÀNG HÓA

Theo Danh mục hàng hóa và các yêu cầu chi tiết tại nêu tại Yêu cầu kỹ thuật đính kèm tại Phần 4. CÁC PHỤ LỤC



CÁC DỊCH VỤ LIÊN QUAN ⁽¹⁾

Chủ đầu tư liệt kê danh mục các dịch vụ liên quan để thực hiện gói thầu theo bảng sau:

| STT | Mô tả dịch vụ | Khối lượng mời thầu | Đơn vị tính | Địa điểm thực hiện dịch vụ | Ngày hoàn thành dịch vụ ⁽²⁾ |
|-----|------------------------|---------------------|-------------|----------------------------|--|
| 1 | Ghi nội dung dịch vụ 1 | | | | |
| 2 | Ghi nội dung dịch vụ 2 | | | | |
| .. | | | | | |
| n | Ghi nội dung dịch vụ n | | | | |

Ghi chú:

(1) Trường hợp gói thầu không yêu cầu dịch vụ liên quan thì Chủ đầu tư không nhập Biểu này trên Hệ thống.

(2) “Ngày hoàn thành dịch vụ” phải hợp lý, phù hợp với “Ngày giao hàng” tại Mẫu số 01A, 01B, 01C.

VẬT TƯ, PHỤ TÙNG THAY THẾ .

(chỉ áp dụng trong trường hợp Chủ đầu tư có yêu cầu cụ thể về vật tư, phụ tùng thay thế)

| STT | Danh mục | Đơn vị tính | Khối lượng |
|-----|----------|-------------|------------|
| (1) | (2) | (3) | (4) |
| | | | |
| | | | |
| | | | |

Ghi chú:

Chủ đầu tư các cột (1), (2), (3), (4) cho phù hợp với yêu cầu quy định tại Phần 4. CÁC PHỤ LỤC



ĐƠN DỰ THẦU⁽¹⁾
(được trích xuất từ hệ thống)



THỎA THUẬN LIÊN DANH⁽¹⁾

Gói thầu: _____ [ghi tên gói thầu]
Thuộc dự án: _____ [ghi tên dự án]

Căn cứ hồ sơ mời thầu gói thầu _____ [ghi tên gói thầu] ngày ____ tháng ____ năm ____ [ngày được ghi trên HSMT];

Chúng tôi, đại diện cho các bên ký thỏa thuận liên danh, gồm có:

Tên thành viên liên danh _____ [ghi tên từng thành viên liên danh]

Đại diện là ông/bà:

Chức vụ:

Địa chỉ:

Điện thoại:

Fax:

E-mail:

Tài khoản:

Mã số thuế:

Giấy ủy quyền số ____ ngày ____ tháng ____ năm ____ (trường hợp được ủy quyền).

Các bên (sau đây gọi là thành viên) thống nhất ký kết thỏa thuận liên danh với các nội dung sau:

Điều 1. Nguyên tắc chung

1. Các thành viên tự nguyện hình thành liên danh để tham dự thầu gói thầu _____ [ghi tên gói thầu] thuộc dự án _____ [ghi tên dự án].
2. Các thành viên thống nhất tên gọi của liên danh cho mọi giao dịch liên quan đến gói thầu này là: _____ [ghi tên của liên danh theo thỏa thuận].
3. Các thành viên cam kết không thành viên nào được tự ý tham gia độc lập hoặc liên danh với thành viên khác để tham gia gói thầu này. Trường hợp trúng thầu, tất cả các thành viên của liên danh sẽ tham gia ký kết hợp đồng và không thành viên nào có quyền từ chối thực hiện các trách nhiệm và nghĩa vụ đã quy định trong hợp đồng. Trường hợp thành viên của liên danh từ chối hoàn thành trách nhiệm riêng của mình như đã thỏa thuận hoặc vi phạm các quy định của hợp đồng đã ký kết thì thành viên đó bị xử lý như sau:
 1. Bồi thường thiệt hại cho các bên trong liên danh;
 2. Cùng các thành viên trong liên danh bồi thường toàn bộ thiệt hại cho Chủ đầu tư theo quy định nêu trong hợp đồng (tương ứng theo tỷ lệ của từng thành viên đã quy định tại Điều 2 Thỏa thuận này);
 3. Hình thức xử lý khác _____ [ghi rõ hình thức xử lý khác].

Điều 2. Phân công trách nhiệm

Các thành viên thống nhất phân công trách nhiệm để thực hiện gói thầu _____ [ghi tên gói thầu] thuộc dự án _____ [ghi tên dự án] đối với từng thành viên như sau:

1. Thành viên đứng đầu liên danh:

Các bên nhất trí ủy quyền cho _____ [ghi tên một bên] làm thành viên đứng đầu liên danh,



đại diện cho liên danh trong những phần việc sau¹:

[- Ký đơn dự thầu;

- Ký các văn bản, tài liệu để giao dịch với Bên mời thầu trong quá trình tham dự thầu, kể cả văn bản đề nghị làm rõ HSMT và văn bản giải trình, làm rõ HSDT hoặc văn bản đề nghị rút HSDT, sửa đổi, thay thế HSDT;
- Thực hiện bảo đảm dự thầu cho cả liên danh;
- Tham gia quá trình thương thảo, hoàn thiện hợp đồng;
- Thực hiện bảo đảm thực hiện hợp đồng cho cả liên danh trong trường hợp liên danh trúng thầu
- Ký đơn kiến nghị trong trường hợp nhà thầu có kiến nghị;
- Thực hiện tất cả các nghĩa vụ của liên danh không được nêu trong Bảng phân công trách nhiệm giữa các thành viên liên danh ở mục 2 dưới đây;
- Thực hiện các công việc khác trừ việc ký kết hợp đồng ____ [ghi rõ nội dung các công việc khác (nếu có)].

2. Các thành viên trong liên danh thỏa thuận phân công trách nhiệm thực hiện các công việc cụ thể theo bảng dưới đây²:

| STT | Tên | Nội dung công việc đảm nhận | Tỷ lệ % so với tổng giá dự thầu | Giá trị theo tỷ lệ % so với tổng giá dự thầu |
|------------------|---|---------------------------------------|---------------------------------|--|
| (1) | (2) | (3) | (4) | (5) |
| 1 | Tên thành viên thứ nhất (thành viên đứng đầu liên danh) | - Công việc 1: _____ | _____ % | VNĐ/USD |
| | | - Công việc 2: _____ | | |
| | | - Công việc 3: _____ | | |
| | | | | |
| 2 | Tên thành viên thứ 2 | - Công việc 1: _____ | _____ % | VNĐ/USD |
| | | - Công việc 2: _____ | | |
| | | - Công việc 3: _____ | | |
| | | | | |
| Tổng cộng | | Toàn bộ công việc của gói thầu | 100% | VNĐ/USD |

3. Phương thức thanh toán cho liên danh trong trường hợp trúng thầu và ký hợp đồng với chủ đầu tư như sau:

-Chủ đầu tư sẽ thanh toán trực tiếp cho từng thành viên liên danh theo tiến độ thanh toán được qui định trong hợp đồng với giá trị được phân chia tương ứng với tỷ lệ khối lượng công việc đã được các thành viên liên danh thống nhất và nêu trong cột (4) Bảng phân công trách nhiệm ở mục 2 của thỏa thuận liên danh này.

-Từng thành viên của Liên danh sẽ phát hành Hóa đơn hợp pháp đúng với phần giá trị công việc đã được thành viên liên danh đó thực hiện theo tiến độ từng đợt thanh toán được qui định trong hợp đồng.

Điều 3. Hiệu lực của thỏa thuận liên danh



1. Thỏa thuận liên danh có hiệu lực kể từ ngày ký.
2. Thỏa thuận liên danh chấm dứt hiệu lực trong các trường hợp sau:
 - Trong trường hợp liên danh trúng thầu, Thỏa thuận liên danh này là một phần không tách rời của hợp đồng ký kết với Chủ đầu tư và chỉ chấm dứt hiệu lực khi các bên hoàn thành trách nhiệm, nghĩa vụ của mình và thanh lý xong hợp đồng;
 - Các bên cùng thỏa thuận chấm dứt;
 - Nhà thầu liên danh không trúng thầu;
 - Hủy thầu gói thầu ___ [ghi tên gói thầu] thuộc dự án ___ [ghi tên dự án] theo thông báo của Bên mời thầu.

Thỏa thuận liên danh được lập thành ___ bản, mỗi bên giữ ___ bản, các bản thỏa thuận có giá trị pháp lý như nhau.

ĐẠI DIỆN HỢP PHÁP CỦA THÀNH VIÊN ĐÚNG ĐẦU LIÊN DANH
[ghi tên, chức danh, ký tên và đóng dấu]

ĐẠI DIỆN HỢP PHÁP CỦA THÀNH VIÊN LIÊN DANH
[ghi tên, chức danh, ký tên và đóng dấu]

Ghi chú:

¹ Nhà thầu cập nhật.

² Phạm vi ủy quyền bao gồm một hoặc nhiều công việc nêu trên.

³ Nhà thầu phải ghi rõ nội dung công việc cụ thể và ước tính giá trị tương ứng mà từng thành viên trong liên danh sẽ thực hiện, trách nhiệm chung, trách nhiệm của từng thành viên, kể cả thành viên đứng đầu liên danh. Việc phân chia công việc trong liên danh phải căn cứ các hạng mục nêu trong bảng giá dự thầu hoặc theo các công việc thuộc quá trình sản xuất hạng mục trong bảng giá dự thầu, không được phân chia các công việc không thuộc các hạng mục này.

Trường hợp đại diện theo pháp luật của nhà thầu ủy quyền cho cấp dưới ký thỏa thuận liên danh thì phải gửi kèm theo Giấy ủy quyền.



BẢO LÃNH DỰ THẦU⁽¹⁾

(Áp dụng đối với nhà thầu độc lập)

Bên thụ hưởng: ___ [ghi tên và địa chỉ của Chủ đầu tư quy định tại Mục 1.1 E-BDL hoặc tên Bên mời thầu quy định tại Mục 5.1 E-BDL]

Ngày phát hành bảo lãnh: ___ [ghi ngày phát hành bảo lãnh]

BẢO LÃNH DỰ THẦU số: ___ [ghi số trích yếu của Bảo lãnh dự thầu]

Bên bảo lãnh: ___ [ghi tên và địa chỉ nơi phát hành, nếu những thông tin này chưa được thể hiện ở phần tiêu đề trên giấy in]

Chúng tôi được thông báo rằng ___ [ghi tên nhà thầu] (sau đây gọi là “Nhà thầu”) sẽ tham dự thầu để thực hiện gói thầu ___ [ghi tên gói thầu] thuộc dự án/dự toán mua sắm ___ [ghi tên dự án/dự toán mua sắm] theo Thư mời thầu/E-TBMT số ___ [ghi số trích yếu của Thư mời thầu/E-TBMT].

Chúng tôi cam kết với Bên thụ hưởng rằng chúng tôi bảo lãnh cho Nhà thầu bằng một khoản tiền là ___ [ghi rõ giá trị bằng số, bằng chữ và đồng tiền sử dụng].

Bảo lãnh này có hiệu lực trong ___⁽²⁾ ngày, kể từ ngày ___ tháng ___ năm ___⁽³⁾.

Theo yêu cầu của Nhà thầu, chúng tôi, với tư cách là Bên bảo lãnh, cam kết⁽⁴⁾ không hủy ngang và vô điều kiện sẽ thanh toán cho Bên thụ hưởng một khoản tiền là ___ [ghi rõ giá trị bằng số, bằng chữ và đồng tiền sử dụng] trong vòng 05 ngày làm việc kể từ ngày nhận được văn bản thông báo nhà thầu vi phạm từ Bên thụ hưởng trong đó nêu rõ mà không cần chứng minh:

1. Sau thời điểm đóng thầu và trong thời gian có hiệu lực của E-HSĐT, nhà thầu có văn bản rút E-HSĐT hoặc từ chối thực hiện một hoặc các công việc đã đề xuất trong E-HSĐT theo yêu cầu của E-HSMT;

2. Nhà thầu có hành vi vi phạm quy định tại Mục 4 E-CDNT hoặc vi phạm pháp luật về đấu thầu dẫn đến phải hủy thầu theo quy định tại điểm d và điểm đ Mục 33 E-CDNT;

3. Nhà thầu không thực hiện biện pháp bảo đảm thực hiện hợp đồng theo quy định tại Mục 38 E-CDNT;

4. Nhà thầu không tiến hành hoặc từ chối thương thảo hợp đồng (nếu có yêu cầu) và đối chiếu tài liệu trong thời hạn 05 ngày làm việc kể từ ngày nhận được thông báo mời thương thảo hợp đồng (nếu có yêu cầu) và đối chiếu tài liệu hoặc đã thương thảo hợp đồng (nếu có yêu cầu) và đối chiếu tài liệu nhưng từ chối ký biên bản thương thảo hợp đồng (nếu có yêu cầu) và đối chiếu tài liệu **hoặc Nhà thầu tiến hành thương thảo hợp đồng nhưng rút lại các cam kết trong E-HSĐT dẫn đến việc thương thảo hợp đồng không thành công**, trừ trường hợp bất khả kháng;

5. Nhà thầu không tiến hành hoặc từ chối hoàn thiện hợp đồng trong thời hạn 20 ngày kể từ ngày nhận được thông báo trúng thầu của bên mời thầu, trừ trường hợp bất khả kháng;

6. Nhà thầu không tiến hành hoặc từ chối ký kết hợp đồng trong thời hạn 10 ngày kể từ ngày hoàn thiện hợp đồng, trừ trường hợp bất khả kháng.

Số tiền bảo lãnh nêu trên sẽ được thanh toán ngay bởi Bên bảo lãnh cho Bên thụ hưởng cho dù có sự tranh cãi hoặc phản đối nào của Bên yêu cầu bảo lãnh hoặc của Bên bảo lãnh hoặc của bất kỳ bên thứ ba nào khác, và bất kể có hay không sự tranh chấp giữa Bên yêu cầu bảo lãnh



và Bên thụ hưởng về hoặc liên quan tới Gói thầu hoặc về bất cứ vấn đề khác và cho dù những tranh chấp này, nếu có, đã được giải quyết, dàn xếp, kiện tụng hoặc phân xử bằng bất kỳ hình thức nào.

Trường hợp Nhà thầu trúng thầu, bảo lãnh này sẽ hết hiệu lực ngay sau khi Nhà thầu ký kết hợp đồng và nộp bảo lãnh thực hiện hợp đồng cho Bên thụ hưởng theo thỏa thuận trong hợp đồng đó.

Trường hợp Nhà thầu không trúng thầu, bảo lãnh này sẽ hết hiệu lực ngay sau khi chúng tôi nhận được bản chụp văn bản thông báo kết quả lựa chọn nhà thầu hoặc trong vòng 30 ngày kể từ ngày hết thời hạn hiệu lực của E-HSDT, tùy theo thời điểm nào đến trước.

Bất cứ yêu cầu bồi thường nào theo bảo lãnh này đều phải được gửi đến văn phòng chúng tôi trước hoặc trong ngày đó.

Đại diện hợp pháp của ngân hàng

[ghi tên, chức danh, ký tên và đóng dấu]

Ghi chú:

(1) Trường hợp bảo lãnh dự thầu vi phạm một trong các quy định như: có giá trị thấp hơn, thời gian hiệu lực ngắn hơn so với yêu cầu quy định tại Mục 18.2 E-CDNT, không đúng tên đơn vị thụ hưởng, không phải là bản gốc, không có chữ ký hợp lệ, ký trước khi Chủ đầu tư phát hành E-HSMT hoặc có kèm theo điều kiện gây bất lợi cho Chủ đầu tư, Bên mời thầu thì bảo lãnh dự thầu được coi là không hợp lệ. bảo lãnh dự thầu này là bảo lãnh dự thầu không hủy ngang. Trường hợp cần thiết đối với các gói thầu có quy mô lớn, để bảo đảm quyền lợi của Chủ đầu tư, Bên mời thầu trong việc tịch thu giá trị bảo đảm dự thầu khi nhà thầu vi phạm quy định nêu tại bảo lãnh dự thầu, Chủ đầu tư, bên mời thầu có thể yêu cầu nhà thầu cung cấp các tài liệu để chứng minh bảo lãnh dự thầu đã nộp trong E-HSDT là bảo lãnh dự thầu không hủy ngang.

(2) Ghi theo quy định tại Mục 18.2 **E-BDL**.

(3) Ghi ngày có thời điểm đóng thầu theo quy định tại Mục 19.1 **E-BDL**.

(4) Trường hợp bảo lãnh dự thầu thiếu một hoặc một số cam kết trong các nội dung cam kết nêu trên thì bị coi là điều kiện gây bất lợi cho Chủ đầu tư, Bên mời thầu theo quy định tại Mục 18.3 E-CDNT và thư bảo lãnh được coi là không hợp lệ.



BẢO LÃNH DỰ THẦU⁽¹⁾

(áp dụng đối với nhà thầu liên danh)

Bên thụ hưởng: ___ [ghi tên và địa chỉ của Chủ đầu tư quy định tại Mục 1.1 E-BDL hoặc ghi tên Bên mời thầu quy định tại Mục 5.1 E-BDL]

Ngày phát hành bảo lãnh: ___ [ghi ngày phát hành bảo lãnh]

BẢO LÃNH DỰ THẦU số: ___ [ghi số trích yếu của Bảo lãnh dự thầu]

Bên bảo lãnh: ___ [ghi tên và địa chỉ nơi phát hành, nếu những thông tin này chưa được thể hiện ở phần tiêu đề trên giấy in]

Chúng tôi được thông báo rằng ___ [ghi tên nhà thầu]⁽²⁾ (sau đây gọi là “Nhà thầu”) sẽ tham dự thầu để thực hiện gói thầu ___ [ghi tên gói thầu] thuộc dự án/dự toán mua sắm ___ [ghi tên dự án/dự toán mua sắm] theo Thư mời thầu/E-TBMT số ___ [ghi số trích yếu của Thư mời thầu/E-TBMT].

Chúng tôi cam kết với Bên thụ hưởng rằng chúng tôi bảo lãnh cho Nhà thầu tham dự thầu gói thầu này bằng một khoản tiền là ___ [ghi rõ giá trị bằng số, bằng chữ và đồng tiền sử dụng].

Bảo lãnh này có hiệu lực trong ___⁽³⁾ ngày, kể từ ngày ___ tháng ___ năm ___⁽⁴⁾.

Theo yêu cầu của Nhà thầu, chúng tôi, với tư cách là Bên bảo lãnh, cam kết⁽⁵⁾ không hủy ngang và vô điều kiện sẽ thanh toán cho Bên thụ hưởng một khoản tiền là ___ [ghi rõ giá trị bằng số, bằng chữ và đồng tiền sử dụng] trong vòng 05 ngày làm việc kể từ ngày nhận được văn bản thông báo nhà thầu vi phạm từ Bên thụ hưởng trong đó nêu rõ mà không cần chứng minh:

1. Sau thời điểm đóng thầu và trong thời gian có hiệu lực của E-HSDT, nhà thầu có văn bản rút E-HSDT hoặc từ chối thực hiện một hoặc các công việc đã đề xuất trong E-HSDT theo yêu cầu của E-HSMT;

2. Nhà thầu có hành vi vi phạm quy định tại Mục 4 E-CDNT hoặc vi phạm pháp luật về đấu thầu dẫn đến phải hủy thầu theo quy định tại điểm d và điểm đ Mục 33 E-CDNT;

3. Nhà thầu không thực hiện biện pháp bảo đảm thực hiện hợp đồng theo quy định tại Mục 38 E-CDNT;

4. Nhà thầu không tiến hành hoặc từ chối thương thảo hợp đồng (nếu có yêu cầu) và đối chiếu tài liệu trong thời hạn 05 ngày làm việc kể từ ngày nhận được thông báo mời thương thảo hợp đồng (nếu có yêu cầu) và đối chiếu tài liệu hoặc đã thương thảo hợp đồng (nếu có yêu cầu) và đối chiếu tài liệu nhưng từ chối ký biên bản thương thảo hợp đồng (nếu có yêu cầu) và đối chiếu tài liệu **hoặc Nhà thầu tiến hành thương thảo hợp đồng nhưng rút lại các cam kết trong E-HSDT dẫn đến việc thương thảo hợp đồng không thành công**, trừ trường hợp bất khả kháng;

5. Nhà thầu không tiến hành hoặc từ chối hoàn thiện hợp đồng trong thời hạn 20 ngày kể từ ngày nhận được thông báo trúng thầu của bên mời thầu, trừ trường hợp bất khả kháng;

6. Nhà thầu không tiến hành hoặc từ chối ký kết hợp đồng trong thời hạn 10 ngày kể từ ngày hoàn thiện hợp đồng, trừ trường hợp bất khả kháng.

7. Nếu bất kỳ thành viên nào trong liên danh ___ [ghi đầy đủ tên của nhà thầu liên danh] vi



phạm quy định của pháp luật dẫn đến không được hoàn trả bảo đảm dự thầu theo quy định tại Mục 18.5 E-CDNT của E-HSMT thì bảo đảm dự thầu của tất cả thành viên trong liên danh sẽ không được hoàn trả.

Số tiền bảo lãnh nêu trên sẽ được thanh toán ngay bởi Bên bảo lãnh cho Bên thụ hưởng cho dù có sự tranh cãi hoặc phản đối nào của Bên yêu cầu bảo lãnh hoặc của Bên bảo lãnh hoặc của bất kì bên thứ ba nào khác, và bất kể có hay không sự tranh chấp giữa Bên yêu cầu bảo lãnh và Bên thụ hưởng về hoặc liên quan tới Gói thầu hoặc về bất cứ vấn đề khác và cho dù những tranh chấp này, nếu có, đã được giải quyết, dàn xếp, kiện tụng hoặc phân xử bằng bất kỳ hình thức nào.

Trường hợp Nhà thầu trúng thầu, bảo lãnh này sẽ hết hiệu lực ngay sau khi Nhà thầu ký kết hợp đồng và nộp bảo lãnh thực hiện hợp đồng cho Bên thụ hưởng theo thỏa thuận trong hợp đồng đó.

Trường hợp Nhà thầu không trúng thầu, bảo lãnh này sẽ hết hiệu lực ngay sau khi chúng tôi nhận được bản chụp văn bản thông báo kết quả lựa chọn nhà thầu hoặc trong vòng 30 ngày kể từ khi hết thời hạn hiệu lực của E-HSMT, tùy theo thời điểm nào đến trước.

Bất cứ yêu cầu bồi thường nào theo bảo lãnh này đều phải được gửi đến văn phòng chúng tôi trước hoặc trong ngày đó.

Đại diện hợp pháp của ngân hàng

[ghi tên, chức danh, ký tên và đóng dấu]

Ghi chú:

(1) Trường hợp bảo lãnh dự thầu vi phạm một trong các quy định như: có giá trị thấp hơn, thời gian hiệu lực ngắn hơn so với yêu cầu quy định tại Mục 18.2 E-CDNT, không đúng tên đơn vị thụ hưởng, không phải là bản gốc, không có chữ ký hợp lệ, ký trước khi Chủ đầu tư phát hành E-HSMT, hoặc có kèm theo điều kiện gây bất lợi cho Chủ đầu tư, Bên mời thầu thì bảo lãnh dự thầu được coi là không hợp lệ. bảo lãnh dự thầu này là bảo lãnh dự thầu không hủy ngang. Trường hợp cần thiết đối với các gói thầu có quy mô lớn, để bảo đảm quyền lợi của Chủ đầu tư, Bên mời thầu trong việc tịch thu giá trị bảo đảm dự thầu khi nhà thầu vi phạm quy định nêu tại bảo lãnh dự thầu, Chủ đầu tư, bên mời thầu có thể yêu cầu nhà thầu cung cấp các tài liệu để chứng minh bảo lãnh dự thầu đã nộp trong E-HSMT là bảo lãnh dự thầu không hủy ngang.

(2) Tên nhà thầu có thể là một trong các trường hợp sau đây:

- Tên của cả nhà thầu liên danh, ví dụ nhà thầu liên danh A + B tham dự thầu thì tên nhà thầu ghi là “Nhà thầu liên danh A + B”;

- Tên của thành viên chịu trách nhiệm thực hiện bảo lãnh dự thầu cho cả liên danh hoặc cho thành viên khác trong liên danh, ví dụ nhà thầu liên danh A + B + C tham dự thầu, trường hợp trong thỏa thuận liên danh phân công cho nhà thầu A thực hiện bảo đảm dự thầu cho cả liên danh thì tên nhà thầu ghi là “nhà thầu A (thay mặt cho nhà thầu liên danh A + B +C)”, trường hợp trong thỏa thuận liên danh phân công nhà thầu B thực hiện bảo đảm dự thầu cho nhà thầu B và C thì tên nhà thầu ghi là “Nhà thầu B (thay mặt cho nhà thầu B và C)”;

- Tên của thành viên liên danh thực hiện riêng rẽ bảo lãnh dự thầu.

(3) Ghi theo quy định tại Mục 18.2 **E-BDL**.

(4) Ghi ngày có thời điểm đóng thầu theo quy định tại Mục 19.1 **E-BDL**.

(5) Trường hợp bảo lãnh dự thầu thiếu một hoặc một số cam kết trong các nội dung cam kết nêu trên thì bị coi là điều kiện gây bất lợi cho Chủ đầu tư, Bên mời thầu theo quy định tại Mục 18.3 E-CDNT và thư bảo lãnh được coi là không hợp lệ.



BẢO LÃNH DỰ THẦU⁽¹⁾

(áp dụng trong trường hợp Đặt cọc/Chuyển khoản vào tài khoản của Vietsovpetro)

Ngày: (Ngày ký hồ sơ mời thầu)

Tên gói thầu:..... (Tên gói thầu theo hồ sơ mời thầu)

Tên dự án: (Tên dự án)

Hồ sơ mời thầu số: VT/DV-.....

Kính gửi: _____ (tên đầy đủ và địa chỉ của người đại diện)

Căn cứ vào gói thầu nêu trên, chúng tôi [ghi tên nhà thầu] xin xác nhận như sau:

- Thay vì nộp Bảo đảm dự thầu do ngân hàng phát hành, [điền tên nhà thầu] thực hiện bảo đảm dự thầu cho [tên gói thầu] bằng hình thức chuyển khoản vào tài khoản ngân hàng của Vietsovpetro một khoản tiền đặt cọc tương đương với số tiền Bảo đảm dự thầu. được chỉ định trong E-HSMT, là [chỉ định bằng số, bằng chữ và loại tiền gửi]
- Nhà thầu xác nhận rằng Nhà thầu sẽ tuân thủ tất cả các điều kiện theo quy định tại mẫu Bảo đảm dự thầu của E-HSMT. (Trường hợp Nhà thầu xác nhận không đáp ứng đầy đủ các điều kiện theo mẫu Bảo đảm dự thầu trong HSMT thì hồ sơ dự thầu của Nhà thầu sẽ không được đánh giá)
- Sau [điền thời hạn hiệu lực của bảo đảm dự thầu] ngày kể từ ngày đóng thầu....., Vietsovpetro sẽ chuyển số tiền đặt cọc trên vào tài khoản của [điền tên nhà thầu]. [điền tên nhà thầu] sẽ chịu trách nhiệm thanh toán mọi khoản phí ngân hàng liên quan đến việc chuyển nhượng này.
- Tài khoản ngân hàng của Vietsovpetro:
Tên người thụ hưởng: Liên Doanh Việt – Nga Vietsovpetro
Ngân hàng thụ hưởng: Ngân hàng TMCP Ngoại thương Việt Nam – Chi nhánh Vũng Tàu
Số tài khoản: 008.100.00000.11 (VNĐ)

Đại diện hợp pháp của nhà thầu

[ghi tên, chức danh, ký tên và đóng dấu]

Ghi chú:

(1) Trường hợp bảo lãnh dự thầu vi phạm một trong các quy định như: có giá trị thấp hơn, không phải là bản gốc, không có chữ ký hợp lệ, ký trước khi Chủ đầu tư phát hành E-HSMT, hoặc có kèm theo điều kiện gây bất lợi cho Chủ đầu tư, Bên mời thầu thì bảo lãnh dự thầu được coi là không hợp lệ. Bảo lãnh dự thầu này là bảo lãnh dự thầu không hủy ngang. Trường hợp cần thiết, đối với các gói thầu có quy mô lớn, để bảo đảm quyền lợi của Chủ đầu tư, Bên mời thầu trong việc tịch thu giá trị bảo đảm dự thầu khi nhà thầu vi phạm quy định nêu tại Bảo lãnh dự thầu, Chủ đầu tư, Bên mời thầu có thể yêu cầu nhà thầu cung cấp các tài liệu để chứng minh bảo lãnh dự thầu đã nộp trong E-HSMT là bảo lãnh dự thầu không hủy ngang.

(2) Nhà thầu đính kèm Ủy nhiệm chi hoặc văn bản chứng minh đã chuyển khoản vào tài khoản của Vietsovpetro kèm theo thư này.

HỢP ĐỒNG TƯƠNG TỰ DO NHÀ THẦU THỰC HIỆN ⁽¹⁾
(áp dụng đối với nhà thầu thương mại)

Tên nhà thầu: _____ [ghi tên đầy đủ của nhà thầu].

Thông tin về từng hợp đồng, mỗi hợp đồng cần bảo đảm các thông tin sau đây:

| | | |
|---|---|--|
| Tên và số hợp đồng | [ghi tên đầy đủ của hợp đồng, số ký hiệu] | |
| Ngày ký hợp đồng | [ghi ngày, tháng, năm] | |
| Ngày hoàn thành | [ghi ngày, tháng, năm] | |
| Giá hợp đồng ⁽³⁾ | [ghi tổng giá hợp đồng theo số tiền và đồng tiền đã ký] | Tương đương _____ VND |
| Trường hợp là thành viên liên danh, ghi tóm tắt phần công việc đảm nhận trong liên danh và giá trị phần hợp đồng mà nhà thầu đảm nhận | [ghi tóm tắt phần công việc đảm nhận trong liên danh] | [ghi phần trăm giá trị phần hợp đồng đảm nhận trong tổng giá hợp đồng; số tiền và đồng tiền đã ký] |
| Tên dự án/dự toán mua sắm: | [ghi tên đầy đủ của dự án/dự toán mua sắm có hợp đồng đang kê khai] | |
| Tên Chủ đầu tư: | [ghi tên đầy đủ của Chủ đầu tư trong hợp đồng đang kê khai] | |
| Địa chỉ: | [ghi đầy đủ địa chỉ hiện tại của Chủ đầu tư] | |
| Điện thoại/fax: | [ghi số điện thoại, số fax kể cả mã quốc gia, mã vùng] | |
| E-mail: | [ghi địa chỉ e-mail] | |
| Mô tả tính chất tương tự theo quy định tại Mục 2.1 Chương III⁽²⁾ | | |
| 1. Loại hàng hóa | [ghi thông tin phù hợp] | |
| 2. Về giá trị hợp đồng đã thực hiện ⁽³⁾ | [ghi giá trị hợp đồng thực tế đã thực hiện căn cứ theo giá trị nghiệm thu, thanh lý hợp đồng] | |
| 3. Về quy mô thực hiện | [ghi quy mô theo hợp đồng] | |
| 4. Các đặc tính khác | [ghi các đặc tính khác nếu cần thiết] | |

Ghi chú:

Nhà thầu nghiên cứu kỹ E-HSMT và đề xuất các hợp đồng tương tự khác nhau để bảo đảm đáp ứng yêu cầu của E-HSMT.

(1) Trong trường hợp liên danh, từng thành viên trong liên danh kê khai theo Mẫu này. Trường hợp nhà thầu có nhiều hợp đồng tương tự thì kê khai từng hợp đồng theo Mẫu này.

(2) Nhà thầu chỉ kê khai nội dung tương tự với yêu cầu của gói thầu.

(3) Trường hợp giá trị hợp đồng không tính bằng VND thì quy đổi sang VND theo tỷ giá theo quy định tại Mục 2.1 Chương III để làm cơ sở đánh giá.

Đại diện hợp pháp của nhà thầu

[ghi tên, chức danh, ký tên và đóng dấu]



KÊ KHAI NĂNG LỰC SẢN XUẤT HÀNG HÓA
(áp dụng đối với nhà thầu là nhà sản xuất)

Tên nhà thầu: _____ [ghi tên đầy đủ của nhà thầu].

Số lượng nhà máy, cơ sở sản xuất (gọi chung là nhà máy): _____ [Điền số nhà máy]

Đối với mỗi nhà máy, nhà thầu kê khai thông tin sau đây:

| | |
|----------------------------|--|
| Tên nhà máy: | [Ghi tên nhà máy] |
| Địa chỉ: | [Ghi địa chỉ nhà máy] |
| Tổng mức đầu tư: | [Ghi tổng mức đầu tư] |
| Công suất thiết kế: | [Ghi công suất thiết kế] |
| Công suất thực hiện: | [Ghi công suất thực hiện trong năm gần nhất] |
| Tiêu chuẩn sản xuất: | [Ghi tiêu chuẩn sản xuất đang áp dụng, nếu có] |
| Số lao động đang làm việc: | [Ghi tổng số lao động đang làm việc tại nhà máy] |

Ghi chú:

Trong trường hợp liên danh, từng thành viên trong liên danh kê khai theo Mẫu này.

Đại diện hợp pháp của nhà thầu

[ghi tên, chức danh, ký tên và đóng dấu]



BẢNG ĐỀ XUẤT NHÂN SỰ CHỦ CHỐT

Nhà thầu phải kê khai những nhân sự chủ chốt theo quy định tại điểm a Mục 2.2 Chương III và phải chứng minh khả năng sẵn sàng huy động các nhân sự này để tham gia thực hiện gói thầu. Nhân sự chủ chốt có thể thuộc biên chế của nhà thầu hoặc do nhà thầu huy động. Trường hợp nhân sự chủ chốt mà nhà thầu kê khai trong E-HSĐT không đáp ứng yêu cầu hoặc không chứng minh được khả năng huy động nhân sự (bao gồm cả trường hợp nhân sự đã huy động cho hợp đồng khác có thời gian làm việc trùng với thời gian thực hiện gói thầu này), Bên mời thầu cho phép nhà thầu bổ sung, thay thế. Nhà thầu chỉ được phép bổ sung, thay thế một lần đối với từng vị trí nhân sự trong một khoảng thời gian phù hợp nhưng không ít hơn 03 ngày làm việc. Trường hợp nhà thầu không có nhân sự thay thế đáp ứng yêu cầu của E-HSMT thì nhà thầu bị loại. Trong mọi trường hợp, nếu nhà thầu kê khai nhân sự không trung thực thì nhà thầu không được thay thế nhân sự khác, E-HSĐT của nhà thầu bị loại và nhà thầu sẽ bị coi là gian lận theo quy định tại Mục 4.4 E-CDNT và bị xử lý theo quy định.

| STT | Họ và Tên | Vị trí công việc |
|-----|---|--|
| 1 | <i>[Nhà thầu chọn nhân sự chủ chốt từ cơ sở dữ liệu của mình trên Hệ thống]</i> | <i>[ghi cụ thể vị trí công việc đảm nhận trong gói thầu]</i> |
| 2 | | |
| ... | | |

Đại diện hợp pháp của nhà thầu

[ghi tên, chức danh, ký tên và đóng dấu]



BẢNG LÝ LỊCH CHUYÊN MÔN CỦA NHÂN SỰ CHỦ CHỐT

| Thông tin nhân sự | | | | | | Công việc hiện tại | | | | | |
|-------------------|------------------------------|----------------------------|--------|-----------------------|-------------------------------|----------------------------|------------------------------------|-----------|---|--|------------------------|
| Stt | Tên | Căn cước công dân/Hộ chiếu | Vị trí | Ngày, tháng, năm sinh | Chứng chỉ/Trình độ chuyên môn | Tên người sử dụng lao động | Địa chỉ của người sử dụng lao động | Chức danh | Số năm làm việc cho người sử dụng lao động hiện tại | Người liên lạc (trưởng phòng / cán bộ phụ trách nhân sự) | Điện thoại/ Fax/ Email |
| 1 | [ghi tên nhân sự chủ chốt 1] | | | | | | | | | | |
| 2 | [ghi tên nhân sự chủ chốt 2] | | | | | | | | | | |
| ... | | | | | | | | | | | |
| n | [ghi tên nhân sự chủ chốt n] | | | | | | | | | | |

Nhà thầu phải cung cấp tất cả các thông tin được yêu cầu và chuẩn bị tài liệu để đối chiếu (bản chụp được chứng thực các văn bản, chứng chỉ có liên quan) trong quá trình đối chiếu tài liệu.

Đại diện hợp pháp của nhà thầu
 [ghi tên, chức danh, ký tên và đóng dấu]

BẢNG KINH NGHIỆM CHUYÊN MÔN

| STT | Tên nhân sự chủ chốt | Từ ngày | Đến ngày | Công ty/Dự án/Chức vụ/ Kinh nghiệm chuyên môn và quản lý có liên quan |
|-----|------------------------------|---------|----------|---|
| 1 | [ghi tên nhân sự chủ chốt 1] | ... | ... | ... |
| | | | | |
| | | | | |
| 2 | | | | |
| | | | | |
| | | | | |
| ... | ... | | | |

Đại diện hợp pháp của nhà thầu

[ghi tên, chức danh, ký tên và đóng dấu]

HỢP ĐỒNG CUNG CẤP HÀNG HÓA, EPC, EP, PC, CHÌA KHÓA TRAO TAY KHÔNG HOÀN THÀNH DO LỖI CỦA NHÀ THẦU TRONG QUÁ KHỨ⁽¹⁾

Tên nhà thầu: _____

Ngày: _____

Tên thành viên của nhà thầu liên danh (nếu có): _____

Các hợp đồng cung cấp hàng hóa, EPC, EP, PC, chìa khóa trao tay không hoàn thành do lỗi của nhà thầu trong quá khứ theo quy định tại khoản 2.1 Mục 2 Chương III

- Không có hợp đồng cung cấp hàng hóa, EPC, EP, PC, chìa khóa trao tay không hoàn thành do lỗi của nhà thầu kể từ ngày 01 tháng 01 năm __ [ghi năm] theo quy định tại tiêu chí đánh giá 1 trong Bảng tiêu chuẩn đánh giá về năng lực và kinh nghiệm thuộc khoản 2.1 Mục 2 Chương III.
- Có hợp đồng cung cấp hàng hóa, EPC, EP, PC, chìa khóa trao tay không hoàn thành do lỗi của nhà thầu tính từ ngày 01 tháng 01 năm __ [ghi năm] theo quy định tại Bảng tiêu chuẩn đánh giá về năng lực và kinh nghiệm thuộc khoản 2.1 Mục 2 Chương III.

| Năm | Phần việc hợp đồng không hoàn thành | Mô tả hợp đồng | Tổng giá trị hợp đồng (giá trị, loại đồng tiền, tỷ giá hối đoái, giá trị tương đương bằng VND) |
|-----|-------------------------------------|---|--|
| | | Mô tả hợp đồng: _____ Tên Chủ đầu tư: _____ Địa chỉ: _____ Nguyên nhân không hoàn thành hợp đồng: _____ | |

Ghi chú:

(1) Nhà thầu phải kê khai chính xác, trung thực các hợp đồng cung cấp hàng hóa, EPC, EP, PC, chìa khóa trao tay không hoàn thành do lỗi của nhà thầu trong quá khứ; trường hợp Bên mời thầu phát hiện nhà thầu có hợp đồng cung cấp hàng hóa, EPC, EP, PC, chìa khóa trao tay không hoàn thành do lỗi của nhà thầu trong quá khứ mà không kê khai thì nhà thầu được coi là có hành vi gian lận và E-HSDT của nhà thầu sẽ bị loại. Trường hợp nhà thầu liên danh thì từng thành viên của nhà thầu liên danh phải kê khai theo Mẫu này.

Đại diện hợp pháp của nhà thầu

[ghi tên, chức danh, ký tên và đóng dấu]



TÌNH HÌNH TÀI CHÍNH CỦA NHÀ THẦU⁽¹⁾

Tên nhà thầu: _____

Ngày: _____

Tên thành viên của nhà thầu liên danh (nếu có): _____

| Năm tài chính của nhà thầu từ ngày ___ tháng ___ đến ngày ___ tháng ___ (nhà thầu điền nội dung này) | | | |
|--|--------------------------------|--------|--------|
| Số liệu tài chính trong các năm gần nhất theo yêu cầu của E-HSMT | | | |
| | Năm 1: | Năm 2: | Năm 3: |
| Tổng tài sản | | | |
| Tổng nợ | | | |
| Giá trị tài sản ròng | | | |
| Doanh thu hằng năm (không bao gồm thuế VAT) | | | |
| Doanh thu bình quân hằng năm (không bao gồm thuế VAT) ⁽²⁾ | <i>(Hệ thống tự động tính)</i> | | |
| Lợi nhuận trước thuế | | | |
| Lợi nhuận sau thuế | | | |

Ghi chú:

(1) Trường hợp nhà thầu liên danh thì từng thành viên liên danh phải kê khai theo Mẫu này.

(2) Để xác định doanh thu bình quân hằng năm (không bao gồm thuế VAT), nhà thầu chia tổng doanh thu của các năm (không bao gồm thuế VAT) cho số năm dựa trên thông tin đã được cung cấp.

Doanh thu hằng năm được tính bằng tổng doanh thu trong báo cáo tài chính của năm đó (chưa bao gồm thuế VAT).

Doanh thu bình quân hằng năm (không bao gồm thuế VAT) = tổng doanh thu từng năm (không bao gồm thuế VAT) theo yêu cầu của E-HSMT/số năm.

Trường hợp nhà thầu mới thành lập không đủ số năm theo yêu cầu của E-HSMT thì Doanh thu bình quân hằng năm (không bao gồm thuế VAT) được tính trên cơ sở số năm mà nhà thầu có số liệu tài chính.

Nhà thầu tự cập nhật thông tin về doanh thu hằng năm (không bao gồm thuế VAT) vào hồ sơ năng lực để tham dự thầu nhưng bảo đảm phù hợp với số liệu nhà thầu đã kê khai trên Hệ



thống Thuế điện tử tại thời điểm đóng thầu. Trong trường hợp này, nhà thầu phải chuẩn bị các tài liệu để đối chiếu các thông tin mà nhà thầu kê khai trong quá trình đối chiếu tài liệu như sau:

Bản sao các báo cáo tài chính (các bảng cân đối kế toán bao gồm tất cả thuyết minh có liên quan, và các báo cáo kết quả kinh doanh) cho các năm như đã nêu trên, tuân thủ các điều kiện sau:

1. Phản ánh tình hình tài chính của nhà thầu hoặc thành viên liên danh (nếu là nhà thầu liên danh) mà không phải tình hình tài chính của một chủ thể liên kết như công ty mẹ liên kết với công ty con hoặc công ty liên kết với nhà thầu hoặc thành viên liên danh.

2. Các báo cáo tài chính phải hoàn chỉnh, đầy đủ nội dung theo quy định.

3. Các báo cáo tài chính phải tương ứng với các kỳ kế toán đã hoàn thành kèm theo bản chụp được chứng thực một trong các tài liệu sau đây:

- Biên bản kiểm tra quyết toán thuế;
- Tờ khai tự quyết toán thuế (thuế giá trị gia tăng và thuế thu nhập doanh nghiệp) có xác nhận của cơ quan thuế về thời điểm đã nộp tờ khai;
- Tài liệu chứng minh việc nhà thầu đã kê khai quyết toán thuế điện tử;
- Văn bản xác nhận của cơ quan quản lý thuế (xác nhận số nộp cả năm) về việc thực hiện nghĩa vụ nộp thuế;
- Báo cáo kiểm toán (nếu có);
- Các tài liệu khác.

Các tài liệu trên đây phải phù hợp với số liệu nhà thầu đã kê khai trên Hệ thống Thuế điện tử tại thời điểm đóng thầu.

Đại diện hợp pháp của nhà thầu

[ghi tên, chức danh, ký tên và đóng dấu]



PHẠM VI CÔNG VIỆC SỬ DỤNG NHÀ THẦU PHỤ⁽¹⁾

(chỉ áp dụng đối với dịch vụ liên quan)

| STT | Tên nhà thầu phụ ⁽²⁾ | Phạm vi công việc ⁽³⁾ | Khối lượng công việc ⁽⁴⁾ | Giá trị % ước tính ⁽⁵⁾ | Hợp đồng hoặc văn bản thỏa thuận với nhà thầu phụ ⁽⁶⁾ |
|-----|---------------------------------|----------------------------------|-------------------------------------|-----------------------------------|--|
| 1 | | | | | |
| 2 | | | | | |
| 3 | | | | | |
| 4 | | | | | |
| ... | | | | | |

Ghi chú:

(1) Trường hợp sử dụng nhà thầu phụ để thực hiện dịch vụ liên quan thì kê khai theo Mẫu này.

(2) Nhà thầu ghi cụ thể tên nhà thầu phụ. Trường hợp khi tham dự thầu chưa xác định được cụ thể danh tính của nhà thầu phụ thì không phải kê khai vào cột này mà chỉ kê khai vào cột “Phạm vi công việc”. Nếu nhà thầu trúng thầu thì khi huy động nhà thầu phụ thực hiện công việc đã kê khai phải được sự chấp thuận của Chủ đầu tư.

(3) Nhà thầu ghi cụ thể tên hạng mục công việc dành cho nhà thầu phụ.

(4) Nhà thầu ghi cụ thể khối lượng công việc dành cho nhà thầu phụ.

(5) Nhà thầu ghi cụ thể giá trị % công việc mà nhà thầu phụ đảm nhận so với giá dự thầu.

(6) Nhà thầu ghi cụ thể số hợp đồng hoặc văn bản thỏa thuận và đính kèm bản scan các tài liệu này trong E-HSDT.

Đại diện hợp pháp của nhà thầu

[ghi tên, chức danh, ký tên và đóng dấu]

**DANH SÁCH CÁC CÔNG TY CON, CÔNG TY THÀNH VIÊN
ĐẢM NHẬN PHẦN CÔNG VIỆC CỦA GÓI THẦU⁽¹⁾**

| STT | Tên công ty con, công ty thành viên ⁽²⁾ | Công việc đảm nhận trong gói thầu ⁽³⁾ | Giá trị % so với giá dự thầu ⁽⁴⁾ | Ghi chú |
|-----|---|--|--|---------|
| 1 | | | | |
| 2 | | | | |
| ... | | | | |

Ghi chú:

(1) Trường hợp nhà thầu tham dự thầu là công ty mẹ (ví dụ như Tổng công ty) huy động công ty con, công ty thành viên thực hiện một phần công việc gói thầu thì phải kê khai cụ thể tại bảng này. Việc đánh giá kinh nghiệm, năng lực của nhà thầu căn cứ vào giá trị, khối lượng do công ty mẹ, công ty con, công ty thành viên đảm nhận trong gói thầu. Trường hợp nhà thầu tham dự thầu không phải là công ty mẹ thì không áp dụng Mẫu này.

(2) Ghi cụ thể tên công ty con, công ty thành viên.

(3) Ghi cụ thể phần công việc đảm nhận của công ty con, công ty thành viên.

(4) Ghi cụ thể giá trị % công việc của công ty con, công ty thành viên đảm nhận so với giá dự thầu.

Đại diện hợp pháp của nhà thầu

[ghi tên, chức danh, ký tên và đóng dấu]



BẢNG TIẾN ĐỘ CUNG CẤP(*)

Nhà thầu đề xuất tiến độ cung cấp phù hợp với yêu cầu của Chủ đầu tư

| STT | Danh mục hàng hóa | Đơn vị tính | Khối lượng | Địa điểm dự án | Ngày giao hàng | | Ngày giao hàng do nhà thầu đề xuất [ghi số ngày: kể từ ngày hợp đồng có hiệu lực hoặc kể từ ngày chủ đầu tư yêu cầu giao hàng đối với trường hợp giao hàng nhiều lần] |
|-----|-------------------|-------------|------------|----------------|---|--|--|
| | | | | | Ngày giao hàng sớm nhất [ghi số ngày: kể từ ngày hợp đồng có hiệu lực hoặc kể từ ngày chủ đầu tư yêu cầu giao hàng đối với trường hợp giao hàng nhiều lần] | Ngày giao hàng muộn nhất [ghi số ngày: kể từ ngày hợp đồng có hiệu lực hoặc kể từ ngày chủ đầu tư yêu cầu giao hàng đối với trường hợp giao hàng nhiều lần] | |
| (1) | (2) | (3) | (4) | (5) | (6) | (7) | (8) |
| 1 | | | | | | | |
| 2 | | | | | | | |
| 3 | | | | | | | |
| ... | | | | | | | |

Ghi chú:

Cột (1) (2) (3) (4) (5) (6) (7): Theo quy định tại Phần 4. CÁC PHỤ LỤC

Cột (8): Nhà thầu điền

(*) Hàng hóa phải được giao trong khoảng thời gian quy định trong E-HSMT. Nhà thầu đề xuất thời gian giao hàng sớm hơn ngày giao hàng sớm nhất thì không được tính ưu tiên và không bị loại, trừ trường hợp yêu cầu kỹ thuật có quy định khác. Nhà thầu đề xuất thời gian giao hàng muộn hơn khoảng thời gian này thì E-HSDT của nhà thầu sẽ bị loại.

Đại diện hợp pháp của nhà thầu

[ghi tên, chức danh, ký tên và đóng dấu]

ĐỀ XUẤT VỀ HÀNG HÓA CỦA NHÀ THẦU

| STT | Danh mục hàng hóa | Ký mã hiệu | Nhãn hiệu | Năm sản xuất | Xuất xứ (quốc gia, vùng lãnh thổ sản xuất) | Hãng sản xuất | Cấu hình, tính năng kỹ thuật cơ bản | Đơn vị tính | Khối lượng |
|-----|-------------------|------------|-----------|--------------|--|---------------|-------------------------------------|-------------|------------|
| (1) | (2) | (3) | (4) | (5) | (6) | (7) | (8) | (9) | (10) |
| 1 | Hàng hoá thứ 1 | | | | | | | | |
| 2 | Hàng hoá thứ 2 | | | | | | | | |
| ... | | | | | | | | | |
| n | Hàng hoá thứ n | | | | | | | | |

Ghi chú:

- Cột (2), (9), (10): Theo quy định tại Phần 4. CÁC PHỤ LỤC;
- Cột (3), (4), (5), (6), (7), (8): Nhà thầu tự điền;
- Đề xuất của nhà thầu tại Mẫu này được trích xuất sang Mẫu 12

Đại diện hợp pháp của nhà thầu

[ghi tên, chức danh, ký tên và đóng dấu]

BẢNG TỔNG HỢP GIÁ DỰ THẦU

| STT | Nội dung | Giá dự thầu |
|-----|---|-------------|
| 1 | Hàng hóa | (M) |
| 2 | Dịch vụ liên quan (Không áp dụng) | N/A |
| | Tổng cộng giá dự thầu (Kết chuyển sang đơn dự thầu) | (M) |

Đại diện hợp pháp của nhà thầu

[ghi tên, chức danh, ký tên và đóng dấu]

BẢNG GIÁ DỰ THẦU CỦA HÀNG HÓA
(Chi tiết như đính kèm)



Dự án: DAI HUNG NAM PROJECT, DAI HUNG FIELD DEVELOPMENT, BLOCK 05.1(A), OFFSHORE VIETNAM

Gói thầu: Lifting Gears for Subsea Template Offshore Installation - DHN

Số gói thầu No. DVN-VT-4877/25-XL-TTH

| STT | Danh mục hàng hóa | Chi tiết yêu cầu thông số kỹ thuật | | | | | | Unit | Quantity | Cơ cấu giá chào | Đơn giá (chưa bao gồm thuế GTGT) (VND) | Thành tiền (chưa bao gồm thuế GTGT) (VND) | Thuế GTGT | Thành tiền đã bao gồm toàn bộ thuế, phí, lệ phí, và thuế GTGT (VND) | Nhà sản xuất/ Xuất xứ | Thời gian giao hàng (ngày lịch) | Ghi chú | |
|---|--|---|-----------|------------|---------------|----------------------|----------|------|----------|-----------------|--|---|-------------|---|-----------------------|---------------------------------|---------|------|
| | | Construction Type | Dia. (mm) | Length (m) | MBL CGBL (MT) | Proof Load Test (MT) | SWL (MT) | | | | | | | | | | | |
| (1) | (2) | (3) | (4) | | | | | | (5) | (6) | (7) | (8) | (9)=(8)x(6) | (10) | (11)=(9)+(10) | (12) | (13) | (14) |
| A PHẠM VI CÔNG VIỆC PHẢI THỰC HIỆN | | | | | | | | | | | | | | | | | | |
| I Lifting Subsea | | | | | | | | | | | | | | | | | | |
| 1 | Steel Wire Rope Sling, both ends Steel Ferrules Flemish spliced with 1.5m Soft eyes | 6x36+IWRC, EIPS/EEIPS Grade, Galvanised | ø52 | 20 | 197 | 78.8 | 39.4 | Pcs | 6 | Trọn gói | | | | | | | | |
| 2 | Steel Wire Rope Sling, both ends Steel Ferrules Flemish spliced with 2m Soft eyes | 6x36+IWRC, EIPS/EEIPS Grade, Galvanised | ø 76 | 26 | 425 | 170 | 85 | Pcs | 4 | Trọn gói | | | | | | | | |
| 3 | Jaw & Jaw Turnbuckle 1-1/4", take up 12" | Crosby HG-228, Stock No.1032876 Or Green Pin G-6323 | | | | | 6.89 | Pcs | 4 | Trọn gói | | | | | | | | |
| II Subsea removal | | | | | | | | | | | | | | | | | | |
| 1 | Steel Wire Rope Sling, both ends Steel Ferrules Flemish spliced with 0.75m Soft eyes | 6x36+IWRC, EIPS/EEIPS Grade, Galvanised | ø 52 | 3 | 197 | 78.8 | 39.4 | Pcs | 4 | Trọn gói | | | | | | | | |
| 2 | Grommet Sling | 12/6x36+IWRC, EIPS/EEIPS Grade, Galvanised | ø 42 | 1.5 | 168 | 67.2 | 33.6 | Pcs | 4 | Trọn gói | | | | | | | | |
| A1 | Cộng giá dự thầu của hàng hoá (giao hàng về bãi Vietsovpetro, đã bao gồm thuế, phí, lệ phí (nếu có) nhưng chưa bao gồm thuế GTGT) | | | | | | | | | | | (A1) = (I) +(II) | | | | | | |
| A2 | Thuế GTGT | | | | | | | | | | | | | | | | | |
| A3 | Tổng cộng giá dự thầu của hàng hóa (giao hàng về bãi Vietsovpetro, đã bao gồm toàn bộ thuế, phí, lệ phí (nếu có) và thuế GTGT) (Kết chuyển sang BẢNG TỔNG HỢP GIÁ DỰ THẦU - Mẫu số 11) | | | | | | | | | | | (A3) = (A1) +(A2) | | | M | | | |

Đại diện hợp pháp của nhà thầu
(Ghi rõ tên, chức danh, ký tên và đóng dấu)

Ghi chú:

- Cột (8) đến cột (14): Nhà thầu điền thông tin đề xuất cho hàng hóa dự thầu; Nhà thầu chào chi tiết hàng hóa theo Yêu cầu Kỹ thuật , Danh mục hàng hóa nêu tại Appendix No.1 - Material take-off of the slings for Subsea template installation và các tài liệu đính kèm theo HSMT (nêu tại Phần 4 - Các Phụ lục)
- Thành tiền (M) đã bao gồm thuế, phí, lệ phí (nếu có) và thuế GTGT, giao hàng về kho/ bãi Vietsovpetro là cơ sở so sánh, xếp hạng nhà thầu.
- Khi tham gia đấu thầu, các nhà thầu có trách nhiệm nghiên cứu, tính toán và chào toàn bộ các khoản thuế, phí, lệ phí (nếu có) áp theo thuế suất, mức phí, lệ phí tại thời điểm **28 ngày** trước ngày có thời điểm đóng thầu theo quy định.

BẢNG GIÁ DỰ THẦU CHO CÁC DỊCH VỤ LIÊN QUAN

| 1 | 2 | 3 | 4 | 5 | 6 | 7 | 8 |
|---|---------------|---------------------|-------------|----------------------------|-------------------------|-----------------|-----------------------|
| STT | Mô tả dịch vụ | Khối lượng mời thầu | Đơn vị tính | Địa điểm thực hiện dịch vụ | Ngày hoàn thành dịch vụ | Đơn giá dự thầu | Thành tiền (Col. 3x7) |
| 1 | | | | | | | |
| 2 | | | | | | | |
| Tổng giá dự thầu cho các dịch vụ liên quan đã bao gồm thuế, phí, lệ phí (nếu có) <i>(Kết chuyển sang bảng tổng hợp giá dự thầu)</i> | | | | | | | (I) |

Đại diện hợp pháp của nhà thầu

[ghi tên, chức danh, ký tên và đóng dấu]

Ghi chú:

Các cột (1), (2), (3), (4), (5) và (6) Bên mời thầu ghi phù hợp theo quy định trong Phần 4 – CÁC PHỤ LỤC;

Các cột (7) và cột (8) do nhà thầu chào. Cột (7): Nhà thầu chào (bao gồm tất cả các loại thuế, phí, lệ phí)

BẢNG GIÁ VẬT TƯ, PHỤ TÙNG THAY THẾ
(áp dụng trong trường hợp yêu cầu nhà thầu tự đề xuất)

| STT | Danh mục | Đơn vị tính | Khối lượng | Ký mã hiệu, nhãn hiệu, hãng sản xuất, xuất xứ | Nhà cung cấp | Đơn giá | Thành tiền (đã bao gồm thuế) (cột 4x7) |
|--|----------|-------------|------------|---|--------------|---------|---|
| (1) | (2) | (3) | (4) | (5) | (6) | (7) | (8) |
| | | | | | | | |
| | | | | | | | |
| Tổng (Không kết chuyển giá trị tại bảng này sang bảng tổng hợp giá dự thầu) | | | | | | | |

Ghi chú:

- Nhà thầu điền các cột từ (1) đến (8). Nhà thầu phải đề xuất và chào giá cho các vật tư, phụ tùng thay thế theo hướng dẫn tại Mục 15.8 E-CDNT và Mục 4 Chương III.

- Tổng chi phí của các vật tư, phụ tùng thay thế nêu trên sẽ được cộng vào giá dự thầu của nhà thầu để phục vụ việc so sánh E- HSDT, xếp hạng nhà thầu và là cơ sở để Chủ đầu tư mua sắm trong quá trình thực hiện hợp đồng. Nhà thầu có trách nhiệm cung cấp vật tư, phụ tùng thay thế theo đúng cam kết với giá không vượt giá đề xuất tại Bảng này trong quá trình thực hiện hợp đồng.

Đại diện hợp pháp của nhà thầu

[ghi tên, chức danh, ký tên và đóng dấu]



BẢNG GIÁ VẬT TƯ, PHỤ TÙNG THAY THẾ
(áp dụng trong trường hợp Chủ đầu tư yêu cầu)

| STT | Danh mục | Đơn vị tính | Khối lượng | Ký mã hiệu, nhãn hiệu, hãng sản xuất, xuất xứ | Nhà cung cấp | Đơn giá | Thành tiền (đã bao gồm thuế) (cột 4x7) |
|--|----------|-------------|------------|---|--------------|---------|---|
| (1) | (2) | (3) | (4) | (5) | (6) | (7) | (8) |
| | | | | | | | |
| | | | | | | | |
| Tổng (Không kết chuyển giá trị tại bảng này sang bảng tổng hợp giá dự thầu) | | | | | | | |

Ghi chú:

- Các cột (1) (2) (3) (4): Nhà thầu điền theo yêu cầu trong Phần 4 CÁC PHỤ LỤC;
- Nhà thầu điền vào các cột (5), (6), (7), (8).
- Tổng chi phí của các vật tư, phụ tùng thay thế nêu trên sẽ được cộng vào giá dự thầu của nhà thầu để phục vụ việc so sánh E-HSDT, xếp hạng nhà thầu và là cơ sở để Chủ đầu tư mua sắm trong quá trình thực hiện hợp đồng. Nhà thầu có trách nhiệm cung cấp vật tư, phụ tùng thay thế theo đúng cam kết với giá không vượt giá đề xuất tại Bảng này trong quá trình thực hiện hợp đồng.

Đại diện hợp pháp của nhà thầu

[ghi tên, chức danh, ký tên và đóng dấu]



BẢNG KÊ KHAI HÀNG HÓA ĐƯỢC HƯỞNG ƯU ĐÃI⁽¹⁾

| STT | Tên hàng hóa | Xuất xứ <i>[ghi tên quốc gia, vùng lãnh thổ, ký mã hiệu, nhãn hiệu, hãng sản xuất]</i> | Hàng hóa có chi phí sản xuất trong nước từ 25% trở lên | | Kê khai chi phí trong nước | |
|-----|----------------|---|--|--------------------------|----------------------------|--------------------------|
| | | | Có | Không | Theo Mẫu 15B | Theo Mẫu 15C |
| | (1) | (2) | (3) | (4) | (5) | (6) |
| 1 | Hàng hoá thứ 1 | | <input type="checkbox"/> | <input type="checkbox"/> | <input type="checkbox"/> | <input type="checkbox"/> |
| 2 | Hàng hoá thứ 2 | | <input type="checkbox"/> | <input type="checkbox"/> | <input type="checkbox"/> | <input type="checkbox"/> |
| ... | ... | | | | | |
| n | Hàng hoá thứ n | | <input type="checkbox"/> | <input type="checkbox"/> | <input type="checkbox"/> | <input type="checkbox"/> |

Ghi chú:

(1), (2): Nhà thầu điền theo đã kê khai từ Mẫu số 12.1 hoặc Mẫu số 12.2.

(3), (4): Nhà thầu đánh dấu vào ô tương ứng với từng loại hàng hóa.

(5), (6): Đối với hàng hóa có chi phí sản xuất trong nước từ 25% trở lên nhà thầu chọn cách kê khai chi phí sản xuất trong nước theo Mẫu 15B (trường hợp kê khai chi phí nhập ngoại) hoặc 15C (trường hợp kê khai chi phí sản xuất tại Việt Nam).

Đại diện hợp pháp của nhà thầu

[ghi tên, chức danh, ký tên và đóng dấu]



BẢNG KÊ KHAI CHI PHÍ SẢN XUẤT TRONG NƯỚC ĐỐI VỚI HÀNG HÓA ĐƯỢC HƯỞNG ƯU ĐÃI
(trường hợp kê khai chi phí nhập ngoại)

| STT | Tên hàng hóa | Giá chào của hàng hóa trong E-HSDT | Giá trị thuế các loại | Kê khai các chi phí nhập ngoại | Chi phí sản xuất trong nước | Tỷ lệ % chi phí sản xuất trong nước |
|-----|----------------|------------------------------------|-----------------------|--------------------------------|-----------------------------|--|
| | | (I) | (II) | (III) | $G^* = (I) - (II) - (III)$ | $D(\%) = G^*/G$ Trong đó $G = (I) - (II)$ |
| | (1) | (2) | (3) | (4) | (5) | (6) |
| 1 | Hàng hoá thứ 1 | | | | | |
| 2 | Hàng hoá thứ 2 | | | | | |
| ... | ... | | | | | |
| n | Hàng hoá thứ n | | | | | |

Ghi chú:

- (1): Nhà thầu điền theo đã kê khai các hàng hóa mà nhà thầu đã tích chọn vào cột (3) và cột (5) của Mẫu số 15A.
 (2): Nhà thầu điền theo đã kê khai đơn giá mà nhà thầu đã chào (đơn giá bao gồm toàn bộ thuế, phí, lệ phí (nếu có)).
 (3), (4): Nhà thầu tự kê khai.
 (5), (6): Nhà thầu tính toán.

Đại diện hợp pháp của nhà thầu

[ghi tên, chức danh, ký tên và đóng dấu]

Mẫu số 15C (Scan đính kèm trên Hệ thống)



BẢNG KÊ KHAI CHI PHÍ SẢN XUẤT TRONG NƯỚC ĐỐI VỚI HÀNG HÓA ĐƯỢC HƯỞNG ƯU ĐÃI⁽¹⁾ – KHÔNG ÁP DỤNG
(trường hợp kê khai chi phí sản xuất tại Việt Nam)

| STT | Tên hàng hóa | Giá chào của hàng hóa trong E-HSĐT | Giá trị thuế các loại ⁽²⁾ | Chi phí sản xuất trong nước | Tỷ lệ % chi phí sản xuất trong nước |
|-----|----------------|------------------------------------|--------------------------------------|-----------------------------|--------------------------------------|
| | | (I) | (II) | G* | D(%)=G*/G Trong đó G = (I) – (II) |
| | (1) | (2) | (3) | (4) | (5) |
| 1 | Hàng hoá thứ 1 | | | | |
| 2 | Hàng hoá thứ 2 | | | | |
| ... | ... | | | | |
| n | Hàng hoá thứ n | | | | |

Ghi chú:

- (1): Nhà thầu điền theo đã kê khai các hàng hóa mà nhà thầu đã tích chọn vào cột (3) và cột (6) của Mẫu số 15A.
- (2): Nhà thầu điền theo đã kê khai đơn giá mà nhà thầu đã chào (đơn giá bao gồm toàn bộ thuế, phí, lệ phí (nếu có)).
- (3), (4): Nhà thầu tự kê khai.
- (5): Nhà thầu tính toán.

Đại diện hợp pháp của nhà thầu

[ghi tên, chức danh, ký tên và đóng dấu]



PHẦN 2. YÊU CẦU VỀ KỸ THUẬT

Chương V. Yêu cầu về kỹ thuật

(Chi tiết Danh mục hàng hóa và Yêu cầu về kỹ thuật của hàng hóa theo tài liệu đính kèm tại Phần 4 - Các phụ lục)



PHẦN 3. ĐIỀU KIỆN HỢP ĐỒNG VÀ BIỂU MẪU HỢP ĐỒNG

Chương VI. ĐIỀU KIỆN CHUNG CỦA HỢP ĐỒNG

| | |
|----------------------|--|
| 1. Định nghĩa | <p>Trong hợp đồng này, các từ ngữ dưới đây được hiểu như sau:</p> <p>1.1. “Chủ đầu tư” là tổ chức được quy định tại ĐKCT;</p> <p>1.2. “Hợp đồng” là thỏa thuận giữa Chủ đầu tư và Nhà thầu, thể hiện bằng văn bản, được hai bên ký kết, bao gồm cả phụ lục và tài liệu kèm theo;</p> <p>1.3. “Nhà thầu” là Nhà thầu trúng thầu (có thể là Nhà thầu độc lập hoặc liên danh) và được quy định tại ĐKCT;</p> <p>1.4. “Nhà thầu phụ” là một cá nhân hay tổ chức có tên trong danh sách các nhà thầu phụ do nhà thầu chính đề xuất trong HSDT hoặc nhà thầu thực hiện các phần công việc mà nhà thầu chính đề xuất trong HSDT; ký Hợp đồng với nhà thầu chính để thực hiện một phần công việc trong Hợp đồng theo nội dung đã kê khai trong HSDT được Chủ đầu tư chấp thuận;</p> <p>1.5. “Tài liệu Hợp đồng” nghĩa là các tài liệu được liệt kê trong Hợp đồng, bao gồm bất kỳ bản sửa đổi, bổ sung nào của Hợp đồng;</p> <p>1.6. "Giá hợp đồng" là tổng số tiền ghi trong hợp đồng cho việc cung cấp hàng hoá và dịch vụ liên quan. Giá hợp đồng đã bao gồm tất cả các chi phí về thuế, phí, lệ phí (nếu có);</p> <p>1.7. “Ngày” là ngày dương lịch; tháng là tháng dương lịch;</p> <p>1.8. "Hàng hóa" bao gồm máy móc, thiết bị, nguyên liệu, nhiên liệu, vật liệu, vật tư, phụ tùng; hàng tiêu dùng; vật tư y tế dùng cho các cơ sở y tế;</p> <p>1.9. "Dịch vụ liên quan" bao gồm các dịch vụ như bảo hành, bảo trì, duy tu, bảo dưỡng, sửa chữa, cung cấp phụ tùng hoặc cung cấp các dịch vụ sau bán hàng khác như đào tạo, chuyển giao công nghệ;</p> <p>1.10. “Hoàn thành” là việc Nhà thầu hoàn tất các dịch vụ liên quan theo các điều khoản và điều kiện quy định tại Hợp đồng;</p> <p>1.11. "Địa điểm dự án" là địa điểm được quy định tại ĐKCT.</p> |
|----------------------|--|



| | |
|---|--|
| <p>2. Thứ tự ưu tiên</p> | <p>Các tài liệu cấu thành hợp đồng được sắp xếp theo thứ tự ưu tiên sau đây:</p> <p>2.1. Hợp đồng, kèm theo các phụ lục hợp đồng;</p> <p>2.2. Thư chấp thuận HSDT và trao hợp đồng;</p> <p>2.3. Quyết định phê duyệt kết quả lựa chọn nhà thầu;</p> <p>2.4. ĐKCT;</p> <p>2.5. ĐKC;</p> <p>2.6. HSDT và các văn bản làm rõ HSDT của Nhà thầu;</p> <p>2.7. HSMT và các tài liệu sửa đổi HSMT (nếu có);</p> <p>2.8. Các tài liệu khác quy định tại ĐKCT.</p> |
| <p>3. Luật và ngôn ngữ</p> | <p>Luật điều chỉnh hợp đồng là luật Việt Nam, ngôn ngữ của hợp đồng là tiếng Việt.</p> |
| <p>4. Ủy quyền</p> | <p>Trừ khi có quy định khác nêu tại ĐKCT, Chủ đầu tư có thể ủy quyền thực hiện bất kỳ trách nhiệm nào của mình cho người khác, sau khi thông báo bằng văn bản cho Nhà thầu và có thể rút lại quyết định ủy quyền sau khi đã thông báo bằng văn bản cho Nhà thầu.</p> |
| <p>5. Thông báo</p> | <p>5.1. Bất cứ thông báo nào của một bên gửi cho bên kia liên quan đến hợp đồng phải được thể hiện bằng văn bản, theo địa chỉ quy định tại ĐKCT.</p> <p>5.2. Thông báo của một bên sẽ được coi là có hiệu lực kể từ ngày bên kia nhận được hoặc theo ngày hiệu lực nêu trong thông báo, tùy theo ngày nào đến muộn hơn.</p> |
| <p>6. Bảo đảm thực hiện hợp đồng</p> | <p>6.1. Bảo đảm thực hiện hợp đồng phải được nộp lên Chủ đầu tư không muộn hơn ngày quy định tại Thư chấp thuận HSDT và trao hợp đồng. Bảo đảm thực hiện hợp đồng được áp dụng theo hình thức, giá trị và hiệu lực quy định tại ĐKCT.</p> <p>6.2. Thời hạn hoàn trả bảo đảm thực hiện hợp đồng theo quy định tại ĐKCT.</p> |
| <p>7. Nhà thầu phụ</p> | <p>7.1. Nhà thầu được ký kết hợp đồng với các nhà thầu phụ trong danh sách các nhà thầu phụ quy định tại ĐKCT để thực hiện một phần công việc nêu trong HSDT. Việc sử dụng nhà thầu phụ sẽ không làm thay đổi các nghĩa vụ của Nhà thầu. Nhà thầu phải chịu trách nhiệm trước Chủ đầu tư về khối lượng, chất lượng, tiến độ và các nghĩa vụ khác đối với phần việc do nhà thầu phụ thực</p> |

| | |
|---|---|
| | <p>hiện.</p> <p>Việc thay thế, bổ sung nhà thầu phụ ngoài danh sách các nhà thầu phụ đã được quy định tại Mục này chỉ được thực hiện khi có lý do xác đáng, hợp lý và được Chủ đầu tư chấp thuận.</p> <p>7.2. Nhà thầu không được sử dụng nhà thầu phụ cho các công việc khác ngoài công việc kê khai sử dụng nhà thầu phụ nêu trong HSDT.</p> <p>7.3. Yêu cầu khác về nhà thầu phụ quy định tại ĐKCT.</p> |
| 8. Giải quyết tranh chấp | <p>8.1. Chủ đầu tư và Nhà thầu có trách nhiệm giải quyết các tranh chấp phát sinh giữa hai bên thông qua thương lượng, hòa giải.</p> <p>8.2. Nếu tranh chấp không thể giải quyết được bằng thương lượng, hòa giải trong thời gian quy định quy định tại ĐKCT kể từ ngày phát sinh tranh chấp thì bất kỳ bên nào cũng đều có thể yêu cầu đưa việc tranh chấp ra giải quyết theo cơ chế được quy định tại ĐKCT.</p> |
| 9. Phạm vi cung cấp | Hàng hóa và các dịch vụ liên quan phải được cung cấp theo quy định tại Chương V - Phạm vi cung cấp và được đính kèm thành Phụ lục và là một bộ phận không tách rời của hợp đồng này, bao gồm các loại hàng hóa, dịch vụ mà Nhà thầu phải cung cấp và đơn giá của các loại hàng hóa, dịch vụ đó. |
| 10. Tiến độ cung cấp hàng hoá, lịch hoàn thành các dịch vụ liên quan (nếu có) và tài liệu chứng từ | Tiến độ cung cấp hàng hoá và lịch hoàn thành các dịch vụ liên quan phải được thực hiện theo quy định tại Mục 1 Chương V – Phạm vi cung cấp. Nhà thầu phải cung cấp các hoá đơn và/hoặc các chứng từ tài liệu khác theo quy định tại ĐKCT . |
| 11. Trách nhiệm của Nhà thầu | Nhà thầu phải cung cấp toàn bộ hàng hóa và các dịch vụ liên quan trong phạm vi cung cấp quy định tại Mục 9 ĐKC và theo tiến độ cung cấp hàng hoá, lịch hoàn thành các dịch vụ liên quan quy định tại Mục 10 ĐKC. |
| 12. Loại hợp đồng | Loại hợp đồng: Trọn gói |
| 13. Giá hợp đồng | 13.1. Giá hợp đồng được ghi tại ĐKCT là toàn bộ chi phí để thực hiện hoàn thành việc cung cấp hàng hoá và dịch vụ liên |

| | |
|----------------------------|--|
| | <p>quan của gói thầu nêu trong Bảng giá hợp đồng trên cơ sở bảo đảm tiến độ, chất lượng theo đúng yêu cầu của gói thầu. Giá hợp đồng đã bao gồm toàn bộ các chi phí về thuế, phí, lệ phí (nếu có). Giá hợp đồng là trọn gói và cố định trong suốt thời gian thực hiện hợp đồng;</p> <p>13.2. Bảng giá hợp đồng quy định tại Phụ lục bảng giá hợp đồng là một bộ phận không tách rời của hợp đồng này, bao gồm phạm vi cung cấp và thành tiền của các hạng mục.</p> |
| 14. Điều chỉnh thuế | Việc điều chỉnh thuế thực hiện theo quy định tại ĐKCT . |
| 15. Tạm ứng | <p>15.1. Chủ đầu tư phải cấp cho Nhà thầu khoản tiền tạm ứng theo quy định tại ĐKCT, sau khi Nhà thầu nộp Bảo lãnh tạm ứng tương đương với khoản tiền tạm ứng. Bảo lãnh tạm ứng phải được phát hành bởi một ngân hàng hoặc tổ chức tín dụng hoạt động hợp pháp tại Việt Nam và có hiệu lực cho đến khi hoàn trả hết khoản tiền tạm ứng; giá trị của bảo lãnh tạm ứng sẽ được giảm dần theo số tiền tạm ứng mà Nhà thầu hoàn trả. Không tính lãi đối với tiền tạm ứng.</p> <p>15.2. Nhà thầu chỉ được sử dụng tiền tạm ứng cho việc thực hiện Hợp đồng. Nhà thầu phải chứng minh rằng khoản tiền tạm ứng đã được sử dụng đúng mục đích, đúng đối tượng bằng cách nộp bản sao các hóa đơn chứng từ hoặc tài liệu liên quan cho Chủ đầu tư. Nhà thầu sẽ bị thu bảo lãnh tạm ứng trong trường hợp sử dụng tiền tạm ứng không đúng mục đích.</p> <p>15.3. Tiền tạm ứng phải được hoàn trả bằng cách khấu trừ một tỷ lệ nhất định trong các khoản thanh toán đến hạn cho Nhà thầu, theo bảng kê tỷ lệ phần trăm công việc đã hoàn thành làm cơ sở thanh toán.</p> |
| 16. Thanh toán | <p>16.1. Việc thanh toán thực hiện theo quy định tại ĐKCT. Trường hợp Chủ đầu tư thanh toán chậm, Nhà thầu sẽ được trả lãi trên số tiền thanh toán chậm vào lần thanh toán kế tiếp. Lãi suất thanh toán chậm được tính từ ngày mà lẽ ra phải thanh toán cho đến ngày thanh toán thực tế và mức lãi suất áp dụng là mức lãi suất hiện hành đối với các khoản vay thương mại bằng VND.</p> <p>16.2. Đồng tiền thanh toán là: VND.</p> |

| | |
|--|--|
| <p>17. Bản quyền</p> | <p>Nhà thầu phải hoàn toàn chịu trách nhiệm về mọi thiệt hại phát sinh do việc khiếu nại của bên thứ ba về việc vi phạm bản quyền sở hữu trí tuệ liên quan đến hàng hóa mà Nhà thầu đã cung cấp cho Chủ đầu tư.</p> |
| <p>18. Sử dụng các tài liệu và thông tin liên quan đến hợp đồng</p> | <p>18.1. Nếu không có sự đồng ý trước bằng văn bản của Chủ đầu tư, Nhà thầu không được tiết lộ nội dung của hợp đồng cũng như đặc tính kỹ thuật, sơ đồ, bản vẽ, kiểu dáng, mẫu mã, thông tin do Chủ đầu tư hoặc đại diện của Chủ đầu tư đưa ra cho bất cứ ai không phải là người có liên quan đến việc thực hiện hợp đồng. Việc Nhà thầu cung cấp các thông tin cho người có liên quan đến việc thực hiện hợp đồng được thực hiện theo chế độ bảo mật và trong phạm vi cần thiết cho việc thực hiện hợp đồng này.</p> <p>18.2. Nếu không có sự đồng ý bằng văn bản của Chủ đầu tư, Nhà thầu không được sử dụng bất cứ thông tin hoặc tài liệu nào nêu trong Mục 18.1 ĐKC vào mục đích khác trừ khi vì mục đích thực hiện hợp đồng.</p> <p>18.3. Các tài liệu quy định tại Mục 18.1 ĐKC thuộc quyền sở hữu của Chủ đầu tư. Khi Chủ đầu tư có yêu cầu, Nhà thầu phải trả lại cho Chủ đầu tư các tài liệu này (bao gồm cả các bản chụp) sau khi đã hoàn thành nghĩa vụ theo hợp đồng.</p> |
| <p>19. Thông số kỹ thuật và tiêu chuẩn</p> | <p>Hàng hóa và dịch vụ liên quan được cung cấp theo Hợp đồng này sẽ phải tuân theo các thông số kỹ thuật và tiêu chuẩn đề cập ở Mục 2 Chương V – Phạm vi cung cấp; nếu ở Mục 2 Chương V không đề cập đến một thông số hay tiêu chuẩn nào có thể áp dụng thì phải tuân thủ theo thông số và tiêu chuẩn tương đương hoặc cao hơn tiêu chuẩn hiện hành tại quốc gia hoặc vùng lãnh thổ mà hàng hóa có xuất xứ.</p> |
| <p>20. Đóng gói hàng hoá</p> | <p>Nhà thầu sẽ phải đóng gói hàng hóa đúng yêu cầu quy định tại ĐKCT phù hợp với từng loại phương tiện vận chuyển để chuyển hàng hóa từ nơi xuất hàng đến địa điểm giao hàng quy định. Việc đóng gói phải bảo đảm hàng hóa không bị hư hỏng do va chạm trong khi bốc dỡ vận chuyển và các tác động khác của môi trường. Kích thước và trọng lượng của mỗi kiện hàng phải tính đến điều kiện vận chuyển như khoảng cách, phương tiện vận chuyển, điều kiện cơ sở hạ tầng... từ nơi xuất hàng đến địa điểm giao hàng quy định.</p> |



| | |
|--|---|
| 21. Bảo hiểm | Hàng hóa cung cấp theo hợp đồng phải được bảo hiểm đầy đủ để bù đắp những mất mát, tổn thất bất thường trong quá trình sản xuất, vận chuyển, lưu kho và giao hàng theo những nội dung được quy định tại ĐKCT . |
| 22. Vận chuyển và các dịch vụ phát sinh | Yêu cầu về vận chuyển hàng hóa và các yêu cầu khác quy định tại ĐKCT . |
| 23. Kiểm tra và thử nghiệm hàng hóa | <p>23.1. Chủ đầu tư hoặc đại diện của Chủ đầu tư có quyền kiểm tra, thử nghiệm hàng hóa được cung cấp để khẳng định hàng hóa đó có đặc tính kỹ thuật phù hợp với yêu cầu của hợp đồng. Nội dung, địa điểm và cách thức tiến hành kiểm tra, thử nghiệm được quy định tại ĐKCT.</p> <p>23.2. Bất kỳ hàng hóa nào qua kiểm tra, thử nghiệm mà không phù hợp với đặc tính kỹ thuật theo hợp đồng thì Chủ đầu tư có quyền từ chối và Nhà thầu phải có trách nhiệm thay thế bằng hàng hóa khác hoặc tiến hành những điều chỉnh cần thiết để đáp ứng đúng các yêu cầu về đặc tính kỹ thuật. Trường hợp Nhà thầu không có khả năng thay thế hay điều chỉnh các hàng hóa không phù hợp, Chủ đầu tư có quyền tổ chức việc thay thế hay điều chỉnh đó nếu thấy cần thiết, mọi rủi ro và chi phí liên quan do Nhà thầu chịu.</p> <p>23.3. Khi thực hiện các nội dung quy định tại Mục 23.1 và Mục 23.2 ĐKC, Nhà thầu không được miễn trừ nghĩa vụ bảo hành hay các nghĩa vụ khác theo hợp đồng.</p> |
| 24. Bồi thường thiệt hại | Trừ trường hợp bất khả kháng theo quy định tại Mục 26 ĐKC , nếu Nhà thầu không thực hiện một phần hay toàn bộ nội dung công việc theo hợp đồng trong thời hạn đã nêu trong hợp đồng thì Chủ đầu tư có thể khấu trừ vào giá hợp đồng một khoản tiền bồi thường tương ứng với % giá trị công việc chậm thực hiện như quy định tại ĐKCT tính cho mỗi tuần chậm thực hiện hoặc khoảng thời gian khác như thỏa thuận cho đến khi nội dung công việc đó được thực hiện. Chủ đầu tư sẽ khấu trừ đến % tối đa như quy định tại ĐKCT . Khi đạt đến mức tối đa, Chủ đầu tư có thể xem xét chấm dứt hợp đồng theo quy định tại Mục 29 ĐKC . |
| 25. Bảo hành | <p>25.1. Nhà thầu bảo đảm rằng hàng hóa được cung cấp theo hợp đồng là mới, chưa sử dụng, bảo đảm chất lượng theo tiêu chuẩn chế tạo, trừ khi có quy định khác trong ĐKCT. Ngoài ra, Nhà thầu cũng phải bảo đảm rằng hàng hóa được cung cấp theo hợp đồng sẽ không có các khuyết tật nảy sinh có thể dẫn đến những bất lợi trong quá trình sử dụng bình thường của hàng hóa.</p> <p>25.2. Yêu cầu về bảo hành đối với hàng hóa được nêu trong ĐKCT.</p> |



| | |
|--|--|
| <p>26. Bất khả kháng</p> | <p>26.1. Trong hợp đồng này, bất khả kháng được hiểu là những sự kiện nằm ngoài tầm kiểm soát và khả năng lường trước của các bên, chẳng hạn như: chiến tranh, bạo loạn, đình công, hỏa hoạn, thiên tai, lũ lụt, dịch bệnh, cách ly do kiểm dịch.</p> <p>26.2. Khi xảy ra trường hợp bất khả kháng, bên bị ảnh hưởng bởi sự kiện bất khả kháng phải kịp thời thông báo bằng văn bản cho bên kia về sự kiện đó và nguyên nhân gây ra sự kiện. Đồng thời, chuyển cho bên kia giấy xác nhận về sự kiện bất khả kháng đó được cấp bởi một tổ chức có thẩm quyền tại nơi xảy ra sự kiện bất khả kháng.</p> <p>Trong khoảng thời gian không thể thực hiện hợp đồng do điều kiện bất khả kháng, Nhà thầu theo hướng dẫn của Chủ đầu tư vẫn phải tiếp tục thực hiện các nghĩa vụ hợp đồng của mình theo hoàn cảnh thực tế cho phép và phải tìm mọi biện pháp hợp lý để thực hiện các phần việc không bị ảnh hưởng bởi sự kiện bất khả kháng. Trong trường hợp này, Chủ đầu tư phải xem xét để bồi hoàn cho Nhà thầu các khoản phụ phí cần thiết và hợp lý mà họ phải gánh chịu.</p> <p>26.3. Một bên không hoàn thành nhiệm vụ của mình do trường hợp bất khả kháng sẽ không phải bồi thường thiệt hại, bị phạt hoặc bị chấm dứt hợp đồng.</p> <p>Trường hợp phát sinh tranh chấp giữa các bên do sự kiện bất khả kháng xảy ra hoặc kéo dài thì tranh chấp sẽ được giải quyết theo quy định tại Mục 8 ĐKC.</p> |
| <p>27. Hiệu chỉnh, bổ sung hợp đồng</p> | <p>27.1 Việc hiệu chỉnh, bổ sung hợp đồng có thể được thực hiện trong các trường hợp sau:</p> <ul style="list-style-type: none"> a) Thay đổi bản vẽ, thiết kế công nghệ hoặc yêu cầu kỹ thuật đối với trường hợp hàng hóa cung cấp theo hợp đồng mang tính đặc chủng được đặt hàng sản xuất cho riêng Chủ đầu tư; b) Bổ sung hạng mục công việc, hàng hóa hoặc dịch vụ cần thiết ngoài phạm vi công việc quy định trong hợp đồng; c) Thay đổi phương thức vận chuyển hoặc đóng gói; d) Thay đổi địa điểm giao hàng; đ) Thay đổi thời gian thực hiện hợp đồng; e) Các nội dung khác quy định tại ĐKCT. <p>27.2. Chủ đầu tư và Nhà thầu sẽ tiến hành thương thảo để làm cơ sở ký kết phụ lục bổ sung hợp đồng trong trường hợp hiệu chỉnh, bổ sung hợp đồng.</p> |

| | |
|---|---|
| <p>28. Điều chỉnh tiến độ thực hiện hợp đồng</p> | <p>Tiến độ thực hiện hợp đồng chỉ được điều chỉnh trong trường hợp sau đây:</p> <p>28.1. Trường hợp bất khả kháng, không liên quan đến vi phạm hoặc sơ suất của các bên tham gia hợp đồng;</p> <p>28.2. Thay đổi phạm vi cung cấp, biện pháp cung cấp do yêu cầu khách quan làm ảnh hưởng đến tiến độ thực hiện hợp đồng;</p> <p>28.3. Trường hợp điều chỉnh tiến độ thực hiện hợp đồng mà không làm kéo dài tiến độ hoàn thành dự án thì các bên tham gia hợp đồng thỏa thuận, thống nhất việc điều chỉnh. Trường hợp điều chỉnh tiến độ thực hiện hợp đồng làm kéo dài tiến độ hoàn thành dự án thì phải báo cáo người có thẩm quyền xem xét, quyết định;</p> <p>28.4. Các trường hợp khác quy định tại ĐKCT.</p> |
| <p>29. Chấm dứt hợp đồng</p> | <p>29.1. Chủ đầu tư hoặc Nhà thầu có thể chấm dứt hợp đồng nếu một trong hai bên có vi phạm cơ bản về hợp đồng như sau:</p> <p>a) Nhà thầu không thực hiện một phần hoặc toàn bộ nội dung công việc theo hợp đồng trong thời hạn đã nêu trong hợp đồng hoặc trong khoảng thời gian đã được Chủ đầu tư gia hạn;</p> <p>b) Chủ đầu tư hoặc Nhà thầu bị phá sản hoặc phải thanh lý tài sản để tái cơ cấu hoặc sáp nhập;</p> <p>c) Có bằng chứng cho thấy Nhà thầu đã vi phạm một trong các hành vi bị cấm quy định tại Điều 89 Luật đấu thầu số 43/2013/QH13 trong quá trình đấu thầu hoặc thực hiện Hợp đồng;</p> <p>d) Các hành vi khác quy định tại ĐKCT.</p> <p>29.2. Trong trường hợp Chủ đầu tư chấm dứt việc thực hiện một phần hay toàn bộ hợp đồng theo điểm a Mục 29.1 ĐKC, Chủ đầu tư có thể ký hợp đồng với nhà thầu khác để thực hiện phần hợp đồng bị chấm dứt đó. Nhà thầu sẽ chịu trách nhiệm bồi thường cho Chủ đầu tư những chi phí vượt trội cho việc thực hiện phần hợp đồng bị chấm dứt này. Tuy nhiên, Nhà thầu vẫn phải tiếp tục thực hiện phần hợp đồng không bị chấm dứt và chịu trách nhiệm bảo hành phần hợp đồng do mình thực hiện.</p> <p>29.3. Trong trường hợp Chủ đầu tư chấm dứt hợp đồng theo điểm b Mục 29.1 ĐKC, Chủ đầu tư không phải chịu bất cứ chi phí đền bù nào. Việc chấm dứt hợp đồng này không làm mất đi quyền lợi của Chủ đầu tư được hưởng theo quy định của hợp đồng và pháp luật.</p> |



Chương VII. ĐIỀU KIỆN CỤ THỂ CỦA HỢP ĐỒNG

Trừ khi có quy định khác, toàn bộ **ĐKCT** phải được Bên mời thầu ghi đầy đủ trước khi phát hành HSMT.

| | |
|-----------------|---|
| ĐKC 1.1 | Chủ đầu tư/ Bên mời thầu: Liên doanh Việt – Nga Vietsovpetro 105 Lê Lợi, Phường Vũng Tàu, Tp. Hồ Chí Minh |
| ĐKC 1.3 | Nhà thầu: _____ [ghi tên Nhà thầu trúng thầu]. |
| ĐKC 1.11 | Địa điểm Dự án/ Điểm giao hàng cuối cùng: Bãi của Vietsovpetro, số 67 đường 30/4, P. Rạch Dừa, Tp. Hồ Chí Minh. |
| ĐKC 2.8 | Các tài liệu sau đây cũng là một phần của Hợp đồng: Bảo đảm thực hiện hợp đồng. |
| ĐKC 4 | Chủ đầu tư có thể ủy quyền các nghĩa vụ và trách nhiệm của mình cho người khác. |
| ĐKC 5.1 | Các thông báo cần gửi về Chủ đầu tư theo địa chỉ dưới đây: Người nhận: Ông Phạm Thanh Bình – Giám đốc XNXLKS&SC Địa chỉ: Số 67 Đường 30/4, P. Rạch Dừa, Tp. Hồ Chí Minh. Điện thoại: 02543.839871 Fax: 02543.839876 |
| ĐKC 6.1 | - Hình thức bảo đảm thực hiện hợp đồng: Bảo lãnh qua 01 Ngân hàng hoạt động hợp pháp tại Việt Nam theo Mẫu số 18 Chương VIII – Biểu mẫu hợp đồng. - Giá trị bảo đảm thực hiện hợp đồng: 05% Giá trị hợp đồng. - Hiệu lực của bảo đảm thực hiện hợp đồng: Theo quy định của Hợp đồng mẫu – Chương VIII. |
| ĐKC 6.2 | Thời hạn hoàn trả bảo đảm thực hiện hợp đồng: Theo quy định của Hợp đồng mẫu kèm theo HSMT. |
| ĐKC 7.1 | Danh sách nhà thầu phụ: Không áp dụng. |
| ĐKC 7.3 | Nêu các yêu cầu cần thiết khác về nhà thầu phụ: Không áp dụng. |
| ĐKC 8.2 | - Thời gian để tiến hành hòa giải: 10 ngày. - Giải quyết tranh chấp: nếu xảy ra tranh chấp hai bên sẽ giải quyết bằng thương lượng. Trường hợp không giải quyết được sẽ được đệ trình Trung tâm Trọng tài quốc tế bên cạnh Phòng thương mại và công nghiệp Việt Nam tại TP. Hồ Chí Minh để phân xử theo Quy tắc tố tụng của Trung tâm này. |

| | |
|-----------------|---|
| ĐKC 10 | <p>Nhà thầu phải cung cấp các thông tin và chứng từ sau đây về việc vận chuyển hàng hóa:</p> <p>Chủ đầu tư phải nhận được các tài liệu chứng từ nói trên trước khi giao hàng / giao kèm theo Hàng hóa, nếu không Nhà thầu sẽ phải chịu trách nhiệm về bất kỳ chi phí nào phát sinh do việc này.</p> |
| ĐKC 13.1 | <p>Giá hợp đồng: ___[ghi giá hợp đồng theo giá trị nêu trong Thư chấp thuận HSDT và trao hợp đồng].</p> |
| ĐKC 14 | <p>Điều chỉnh thuế: Trong quá trình thực hiện hợp đồng, trường hợp tại thời điểm thanh toán nếu chính sách về thuế có sự thay đổi (tăng hoặc giảm) và trong hợp đồng có quy định được điều chỉnh thuế, đồng thời Nhà thầu xuất trình được các tài liệu xác định rõ số thuế phát sinh thì khoản chênh lệch của chính sách về thuế sẽ được điều chỉnh theo quy định trong hợp đồng.</p> |
| ĐKC 15.1 | <p>Tạm ứng: Không áp dụng.</p> |
| ĐKC 16.1 | <p>Phương thức thanh toán: Theo Hợp đồng mẫu đính kèm HSMT</p> |
| ĐKC 20 | <p>Đóng gói hàng hóa: Hàng hóa được đóng gói theo đúng tiêu chuẩn của nhà sản xuất và được bảo vệ để đảm bảo cho hàng hóa không bị hư hại trong quá trình vận chuyển, đảm bảo thuận tiện việc bảo quản trong kho, vận chuyển, xếp dỡ. Bên B phải hoàn toàn chịu trách nhiệm trong trường hợp hàng hóa bị mất mát, hư hỏng, đổ vỡ do đóng gói hàng hóa không phù hợp, đúng quy cách.</p> |
| ĐKC 21 | <p>Nội dung bảo hiểm: Theo Mẫu hợp đồng – Chương VIII</p> |
| ĐKC 22 | <ul style="list-style-type: none"> - Yêu cầu về vận chuyển hàng hóa: Nhà thầu chịu trách nhiệm vận chuyển hàng hóa tới bãi của Vietsovpetro, P. Rạch Dừa, Tp. Hồ Chí Minh. - Các yêu cầu khác (nếu có): _____ |
| ĐKC 23.1 | <p>Kiểm tra, thử nghiệm hàng hóa: Khi giao nhận hàng hóa, hai bên tiến hành kiểm tra chất lượng, số lượng hàng hóa và lập biên bản giao nhận ghi rõ số lượng, chất lượng từng hạng mục hàng hóa. Chi tiết theo Mẫu hợp đồng – Chương VIII.</p> |
| ĐKC 24 | <p>Tổng giá trị phạt do vi phạm hợp đồng: tới 8% giá trị phần Hợp đồng bị vi phạm.</p> <p>Mức khấu trừ: Bên B phải chịu phạt 0,2%/ngày giá trị phần Hợp đồng bị vi phạm cho 10 ngày lịch đầu tiên; phạt thêm 0,3%/ngày cho những ngày lịch tiếp theo cho đến khi tổng số tiền phạt lên tới 8% giá trị phần Hợp đồng bị vi phạm.</p> <p>Mức khấu trừ tối đa: 08 % giá trị hợp đồng.</p> |

| | |
|--------------------|---|
| | (Chi tiết xem Mẫu Hợp đồng – Chương VIII) |
| ĐKC 25.1 | Nội dung yêu cầu bảo đảm khác đối với hàng hóa: Theo Yêu cầu kỹ thuật kèm theo HSMT. |
| ĐKC 25.2 | Yêu cầu về bảo hành: - Thời hạn bảo hành: Theo Yêu cầu kỹ thuật. |
| | - Bảo hành: Nhà thầu có phiếu bảo hành kèm theo, trong đó nêu rõ thời gian và trách nhiệm bảo hành của Nhà thầu. - Cơ chế giải quyết các hư hỏng, khuyết tật phát sinh trong quá trình sử dụng hàng hóa trong thời hạn bảo hành: Theo Hợp đồng mẫu kèm theo HSMT |
| ĐKC 27.1(e) | Các nội dung khác về hiệu chỉnh, bổ sung hợp đồng (nếu có): |
| ĐKC 28.4 | Các trường hợp khác (nếu có): |
| ĐKC 29.1(d) | Các hành vi khác (nếu có): |

Chương VIII. BIỂU MẪU HỢP ĐỒNG

Chương này bao gồm các biểu mẫu mà sau khi ghi thông tin hoàn chỉnh sẽ trở thành một phần của Hợp đồng. Mẫu bảo lãnh thực hiện hợp đồng dành cho Nhà thầu trúng thầu ghi thông tin và hoàn chỉnh sau khi được trao hợp đồng.

Mẫu số 16. Thư chấp thuận HSDT và trao hợp đồng

Mẫu số 17. Hợp đồng

Mẫu số 18. Bảo lãnh thực hiện hợp đồng



THƯ CHẤP THUẬN HỒ SƠ DỰ THẦU VÀ TRAO HỢP ĐỒNG

_____, ngày ____ tháng _____ năm _____

Kính gửi: *[ghi tên và địa chỉ của Nhà thầu trúng thầu, sau đây gọi tắt là “Nhà thầu”]*

Về việc: *Thông báo chấp thuận hồ sơ dự thầu và trao hợp đồng*

Căn cứ Quyết định số ____ ngày ____ tháng ____ năm ____ của Chủ đầu tư *[ghi tên Chủ đầu tư, sau đây gọi tắt là “Chủ đầu tư”]* về việc phê duyệt kết quả lựa chọn nhà thầu gói thầu: *[ghi tên, số hiệu gói thầu]*, Bên mời thầu *[ghi tên Bên mời thầu, sau đây gọi tắt là “Bên mời thầu”]* xin thông báo Chủ đầu tư đã chấp thuận hồ sơ dự thầu và trao hợp đồng cho Nhà thầu để thực hiện gói thầu *[ghi tên, số hiệu gói thầu. Trường hợp gói thầu chia thành nhiều phần thì ghi tên, số hiệu của phần mà Nhà thầu được lựa chọn]* với giá hợp đồng là: *[ghi giá trúng thầu trong quyết định phê duyệt kết quả lựa chọn nhà thầu]* với thời gian thực hiện hợp đồng là: *[ghi thời gian thực hiện hợp đồng trong quyết định phê duyệt kết quả lựa chọn nhà thầu]*.

Đề nghị đại diện hợp pháp của Nhà thầu tiến hành hoàn thiện và ký kết hợp đồng với Chủ đầu tư, Bên mời thầu theo kế hoạch như sau:

- Thời gian hoàn thiện hợp đồng: *[ghi thời gian hoàn thiện hợp đồng]*, tại địa điểm *[ghi địa điểm hoàn thiện hợp đồng]*;

- Thời gian ký kết hợp đồng: *[ghi thời gian ký kết hợp đồng]*; tại địa điểm *[ghi địa điểm ký kết hợp đồng]*, gửi kèm theo Dự thảo hợp đồng.

Đề nghị Nhà thầu thực hiện biện pháp bảo đảm thực hiện hợp đồng theo Mẫu số 18 Chương VIII – Biểu mẫu hợp đồng của hồ sơ mời thầu với số tiền ____ và thời gian hiệu lực *[ghi số tiền tương ứng và thời gian có hiệu lực theo quy định tại Mục 6.1 ĐKCT của HSMT]*.

Văn bản này là một phần không thể tách rời của hồ sơ hợp đồng. Sau khi nhận được văn bản này, Nhà thầu phải có văn bản chấp thuận đến hoàn thiện, ký kết hợp đồng và thực hiện biện pháp bảo đảm thực hiện hợp đồng theo yêu cầu nêu trên, trong đó Nhà thầu phải cam kết năng lực hiện tại của Nhà thầu vẫn đáp ứng yêu cầu của hồ sơ mời thầu. Chủ đầu tư sẽ từ chối hoàn thiện, ký kết hợp đồng với Nhà thầu trong trường hợp phát hiện năng lực hiện tại của Nhà thầu không đáp ứng yêu cầu thực hiện gói thầu.

Nếu đến ngày ____ tháng ____ năm ⁽¹⁾ mà Nhà thầu không tiến hành hoàn thiện, ký kết hợp đồng hoặc từ chối hoàn thiện, ký kết hợp đồng hoặc không thực hiện biện pháp bảo đảm thực hiện hợp đồng theo các yêu cầu nêu trên thì Nhà thầu sẽ bị loại và không được nhận lại bảo đảm dự thầu.

Đại diện hợp pháp của Bên mời thầu
[ghi tên, chức danh, ký tên và đóng dấu]

Tài liệu đính kèm: Dự thảo hợp đồng

Ghi chú:

(1) Ghi thời gian phù hợp với thời gian quy định trong Mẫu thư bảo lãnh dự thầu.

CỘNG HÒA XÃ HỘI CHỦ NGHĨA VIỆT NAMĐộc lập - Tự do - Hạnh phúc

HỢP ĐỒNG SỐ:

V/v: Cung cấp Lifting Gears for Subsea Template Offshore Installation - DHN - Dự án: DAI HUNG NAM PROJECT, DAI HUNG FIELD DEVELOPMENT, BLOCK 05.1(A), OFFSHORE VIETNAM

Căn cứ vào nhu cầu của Liên doanh Việt – Nga Vietsovpetro và khả năng cung cấp của Công ty..., Hôm nay, ngày ____ tháng ____ năm 2025, các bên gồm

BÊN A: LIÊN DOANH VIỆT - NGA VIETSOVPETRO

Địa chỉ : 105 Lê Lợi, P. Vũng Tàu, Tp.Hồ Chí Minh.
 Điện thoại : 0254.839871 (3418) Fax: 0254.839796
 Tài khoản số : 008.1.00.00000.1.1 tại Ngân hàng TMCP Ngoại thương, CN Vũng Tàu.
 Mã số thuế : 3500102414
 Đại diện là : Ông **PHẠM THANH BÌNH** Chức vụ: Giám đốc XNXLKS&SC
 (Theo giấy ủy quyền số 557/UQ-PL ngày 31/12/2024 của Tổng giám đốc VSP)

BÊN B: CÔNG TY

Địa chỉ:
 Điện thoại:
 Fax:
 Tài khoản:
 Mã số thuế:
 Đại diện: Ông, Giám đốc

Hai bên cùng thỏa thuận thống nhất ký kết Hợp đồng với các điều khoản và điều kiện như sau:

Điều 1: Đối tượng hợp đồng

1.1 Bên B đồng ý bán, Bên A đồng ý mua **Lifting Gears for Subsea Template Offshore Installation - DHN - Dự án: DAI HUNG NAM PROJECT, DAI HUNG FIELD DEVELOPMENT, BLOCK 05.1(A), OFFSHORE VIETNAM** (sau đây gọi tắt là Hàng hóa) với chi tiết số lượng, quy cách & giá cả theo Phụ lục 01 – DANH MỤC HÀNG HÓA VÀ BẢNG GIÁ CHI TIẾT, và là một phần thống nhất và không tách rời của Hợp đồng này.

Tổng giá trị trọn gói của Hợp đồng đã bao gồm tất cả các loại thuế, phí, lệ phí (nếu có) và thuế GTGT, giao hàng tại Kho Vietsovpetro, số 67, đường 30/4, P. Rạch Dừa, Tp. Hồ Chí Minh: _____ VND (Bằng chữ: _____).

1.2 Giá trên là giá cố định và không thay đổi trong suốt thời gian Hợp đồng có hiệu lực.

1.3 Bên A không chịu trách nhiệm thanh toán cho bên B bất kỳ khoản chi phí phát sinh nào (nếu có).

Điều 2: Chất lượng và đặc tính kỹ thuật, đóng gói và chứng chỉ của hàng hóa

2.1 Bên B phải cung cấp Hàng hóa theo yêu cầu cụ thể như sau:

+ Hàng hóa đảm bảo mới 100%, chưa qua sử dụng, được sản xuất từ năm ____ hoặc muộn hơn (*theo Yêu cầu kỹ thuật*).

2.2 Hàng hóa phải có ký mã hiệu, đặc tính kỹ thuật, hãng/ nước sản xuất và đảm bảo các đặc tính kỹ thuật như quy định tại mục 1.1, Điều 1 Hợp đồng này và Hồ sơ dự thầu của Bên B.

2.3 Hàng hóa được đóng gói theo đúng tiêu chuẩn của nhà sản xuất và được bảo vệ để đảm bảo cho hàng hóa không bị hư hại trong quá trình vận chuyển, đảm bảo thuận tiện việc bảo quản trong kho, vận chuyển, xếp dỡ. Bên B phải hoàn toàn chịu trách nhiệm trong trường hợp hàng hóa bị mất mát, hư hỏng, đổ vỡ do đóng gói hàng hóa không phù hợp, đúng quy cách.

2.4 Chứng chỉ, tài liệu **giao kèm hàng hóa**:

- Hóa đơn GTGT (01 bản gốc, 01 bản sao);
- Các chứng chỉ theo Yêu cầu kỹ thuật;
- Chứng chỉ bảo hành/Certificates of Guarantee được phát hành bởi Bên B/ Nhà cung cấp: Bản gốc.

2.5 Đối với các chứng chỉ điện tử nhà thầu phải cung cấp cách tra cứu kiểm tra chính xác thực. Hồ sơ mời thầu của Bên A và Hồ sơ dự thầu của Bên B cho gói thầu là tài liệu tham chiếu về kỹ thuật cho hàng hóa của Hợp đồng này.

Điều 3: Thời hạn cung cấp

Bên B sẽ giao toàn bộ hàng hóa và giấy tờ quy định tại mục 2.4, Điều 2 của Hợp đồng này kèm theo hóa đơn GTGT cho Bên A như sau:

+ _____

Ngày phát hành LOA: _____

Số chuyển hàng dự kiến: ____ chuyển hàng.

Điều 4: Giao nhận hàng hóa

4.1 **Địa điểm giao hàng**: Hàng hóa được giao tại Kho Vietsovpetro, P. Rạch Dừa, thành phố Hồ Chí Minh. Mọi chi phí vận chuyển hàng hóa đến địa điểm trên sẽ do Bên B chịu. Dỡ hàng hóa từ phương tiện của Bên B do Bên A đảm nhận bằng phương tiện, nhân lực, chi phí của mình.

4.2 **Thông báo giao hàng**: Trước khi giao hàng 05 ngày làm việc, Bên B phải gửi thông báo giao hàng bằng công văn đính kèm bản sao hợp đồng cho Đơn vị nhận hàng của Bên A (Phòng Vật tư, Phòng QLDA và các Phòng, Ban chức năng thuộc XNXL KS&SC) để biết và bố trí nhân lực, phương tiện nhận hàng.

4.3 **Chứng từ, tài liệu giao kèm hàng hóa**: Hàng hóa khi giao phải kèm theo các giấy tờ liên quan như mục 2.4 Điều 2 và Hóa đơn giá trị gia tăng.

4.4 **Giao nhận, nghiệm thu**: Khi giao nhận hàng hóa, hai bên tiến hành kiểm tra chất lượng, số lượng hàng hóa và lập biên bản giao nhận ghi rõ số lượng, chất lượng từng hạng mục hàng hóa. Biên bản này phải được đại diện có thẩm quyền của hai bên ký (Bên A ủy quyền cho



Lãnh đạo Phòng Vật Tư, P. QLDA và các Phòng, Ban chức năng - XNXL KS&SC theo dõi việc thực hiện Hợp đồng và ký biên bản giao nhận nói trên) và phải được lập trong vòng 05 ngày làm việc kể từ ngày giao nhận hàng hóa.

- 4.5 **An toàn lao động:** Khi đến giao hàng cho Bên A, người và phương tiện của Bên B phải tuân thủ theo các nội quy về an toàn lao động của Liên Doanh Việt – Nga Vietsovpetro và theo hướng dẫn cụ thể của Cán bộ Bên A (Bên A ủy quyền cho Phòng Vật tư, P. QLDA, P. ĐBCL kiểm soát việc tuân thủ an toàn này). Trường hợp cần thiết Bên A có thể huy động thêm các Phòng, Ban liên quan.
- 4.6 Bên A có quyền từ chối nhận hàng hóa nếu hàng hóa khi giao không thỏa mãn các điều khoản trong Hợp đồng này.
- 4.7 Người của Bên B cử đến khi giao hàng hóa phải có giấy giới thiệu hoặc ủy quyền.

Điều 5: Trách nhiệm do vi phạm Hợp đồng

- 5.1 Nếu Bên B giao chậm một phần hoặc toàn bộ hàng hóa so với thời hạn quy định ở Điều 3 của Hợp đồng này thì Bên B phải chịu phạt 0,2%/ngày giá trị phần Hợp đồng bị vi phạm cho 10 ngày lịch đầu tiên; phạt thêm 0,3%/ngày cho những ngày lịch tiếp theo cho đến khi tổng số tiền phạt lên tới 8% giá trị phần Hợp đồng bị vi phạm thì Bên A có quyền đơn phương hủy bỏ Hợp đồng.
- 5.2 Nếu Bên B giao hàng chậm quá 30 ngày so với thời gian giao hàng tại Điều 3 của hợp đồng này, thì Bên B sẽ phải chịu phạt một khoản tiền bằng 8% giá trị của phần hợp đồng vi phạm và Bên A có quyền đơn phương hủy bỏ hợp đồng
- 5.3 Nếu Bên B không giao hàng hóa thì Bên B sẽ phải chịu phạt một khoản tiền bằng 8% giá trị Hợp đồng và Bên A có quyền đơn phương hủy bỏ Hợp đồng hoặc Bên A có quyền mua hàng hóa từ Bên thứ ba và Bên B phải thanh toán phần chi phí chênh lệch so với giá trị Hợp đồng này cho Bên A trên cơ sở hóa đơn thanh toán cho Bên thứ ba.
- 5.4 Nếu Bên B giao hàng hóa không đảm bảo chất lượng như quy định tại Điều 2 của Hợp đồng này thì Bên A có quyền không nhận hàng hóa và phạt Bên B theo mức phạt không giao hàng hóa như ghi ở điều 5.3 Hợp đồng này.
- 5.5 Tổng số tiền phạt mà Bên B phải chịu sẽ được Bên A tự động khấu trừ trong quá trình thanh toán. Giá trị Hợp đồng bị vi phạm là giá trị không bao gồm thuế GTGT. Để thu hồi khoản tiền phạt vi phạm, Bên A có quyền:
 - Khấu trừ tiền phạt từ tiền thanh toán đợt hàng hóa đã giao của hợp đồng này.
 - Yêu cầu ngân hàng cấp Bảo đảm thực hiện hợp đồng thanh toán ngay khoản tiền phạt vi phạm mà Bên B đã mở bảo lãnh cho Bên A.
 - Khấu trừ tiền thanh toán của hợp đồng khác giữa Bên A và Bên B (nếu có).
 - Bằng văn bản yêu cầu Bên B phải thanh toán cho Bên A.
 - Trong mọi trường hợp, Bên B cam kết nghiêm túc thực hiện nghĩa vụ thanh toán cho Bên A trong trường hợp vi phạm hợp đồng.
- 5.6 Nếu Bên B đơn phương hủy bỏ Hợp đồng, Bên B phải thanh toán tiền phạt vi phạm Hợp đồng cho Bên A với mức phạt là 8% (tám phần trăm) trên tổng giá trị của Hợp đồng này.

Điều 6. Bàn giao tài liệu kỹ thuật

- 6.1 Bên B có trách nhiệm giao nộp kế hoạch thiết kế, mua sắm, sản xuất và kiểm tra hàng hóa trong vòng 01 tuần lịch sau ngày phát hành thông báo trúng thầu (LOA) và thực hiện cập nhật kế hoạch nêu trên hằng tuần tuần cho Bên A.
- 6.2 Bên B có trách nhiệm gửi cho Bên A toàn bộ các chứng chỉ, tài liệu theo quy định của Hợp đồng này.

Điều 7: Bảo hành

- 7.1 Bên B bảo hành chất lượng hàng hóa trong 12 tháng kể từ ngày giao hàng cộng thêm 30 ngày lịch.
- 7.2 Trong thời hạn bảo hành, nếu Bên A phát hiện có hư hỏng, sai sót về chất lượng hàng hóa thì Bên A sẽ thông báo kịp thời bằng văn bản cho Bên B biết để cùng nhau xác minh. Việc xác minh sai sót về chất lượng phải được tiến hành không chậm quá 15 ngày kể từ ngày Bên B nhận được thông báo. Việc xác minh phải được lập thành biên bản, có kết luận rõ ràng về nguyên nhân gây ra hư hỏng, xác định trách nhiệm sửa chữa các hư hỏng đó thuộc về bên nào.
- 7.3 Trong vòng 15 ngày kể từ ngày có kết luận về nguyên nhân hỏng hóc hàng hóa do lỗi của Bên B thì Bên B phải tiến hành sửa chữa xong các sai sót về chất lượng hoặc cam kết đổi lại hàng mới cho Bên A trong trường hợp hư hỏng không sửa chữa được.
- 7.4 Bên B bằng chi phí của mình đổi lại hàng hóa mới đạt yêu cầu về chất lượng và giao hàng cho Bên A trong vòng 02 tuần kể từ ngày Bên B cam kết đổi hàng theo khoản 7.3, Điều 7 Hợp đồng này.
- 7.5 Nếu Bên B tiến hành sửa chữa hàng hóa hoặc đổi lại hàng hóa mới bị chậm so với thời hạn quy định tại khoản 7.3 và 7.4, Điều 7 Hợp đồng này thì Bên B phải chịu phạt theo mức phạt giao hàng chậm như quy định tại khoản 5.1, Điều 5 Hợp đồng này.
- 7.6 Hàng hóa được thay thế sẽ được bảo hành tương đương theo quy định trong Khoản 7.1 Điều 7 của Hợp đồng này; trong trường hợp sửa chữa, thời gian bảo hành Hàng hóa sẽ được kéo dài thêm bằng khoảng thời gian mà Hàng hóa không sử dụng được do có khuyết tật/ hư hỏng.

Điều 8: Thanh toán

Bên A sẽ thanh toán cho Bên B 100% giá trị Hợp đồng bằng chuyển khoản qua ngân hàng trong vòng 21 ngày làm việc kể từ ngày Bên A nhận đủ bộ chứng từ thanh toán cho Hàng hóa đã giao bao gồm:

- Công văn đề nghị thanh toán của Bên B (bản gốc)
- Hóa đơn GTGT (bản gốc)

Thông tin ghi trên hóa đơn như sau:

1. Tên người mua hàng: **bỏ trống, không ghi.**
 2. Tên đơn vị: **LIÊN DOANH VIỆT- NGA VIETSOVPETRO.**
 3. Địa chỉ: **Số 105 Lê Lợi, P. Vũng Tàu, Tp. Hồ Chí Minh.**
 4. Mã số thuế: **3500102414**
- Biên bản giao nhận hàng hóa (từng chuyển hàng) ghi tại mục 4.4, Điều 4 Hợp đồng này.
 - Các chứng chỉ, tài liệu ghi tại mục 2.4, Điều 2 Hợp đồng này.
 - Các chứng từ khác (nếu có).

Điều 9: Bảo đảm thực hiện hợp đồng

- 9.1 Giấy bảo đảm thực hiện Hợp đồng do Ngân hàng hoạt động hợp pháp tại Việt Nam phát hành bảo lãnh cho Công ty _____ với giá trị _____ VND (5% giá trị Hợp đồng) để đảm bảo thực

- hiện Hợp đồng là phần hợp nhất không thể tách rời Hợp đồng này (Bên A giữ bản gốc).
- 9.2 Giấy bảo lãnh thực hiện Hợp đồng này có hiệu lực cho đến thời điểm Bên B hoàn thành nghĩa vụ giao hàng và chuyển sang thực hiện nghĩa vụ bảo hành.
- 9.3 Nếu Bên B từ chối không thực hiện Hợp đồng sau khi đã ký kết thì Bên B không được nhận lại số tiền đảm bảo này. Trong trường hợp Bên A sử dụng giấy bảo lãnh thực hiện Hợp đồng để thu hồi số tiền đảm bảo, ngay lập tức Bên A sẽ gửi cho Bên B bản sao văn bản yêu cầu mà Bên A gửi cho ngân hàng bảo lãnh để thông báo.
- 9.4 Bên B phải ngay lập tức yêu cầu Ngân hàng phát hành giấy bảo đảm thực hiện hợp đồng hoặc thực hiện sửa đổi giấy Bảo đảm thực hiện Hợp đồng trong trường hợp cần gia hạn thời gian hiệu lực của Bảo đảm này vì lý do chậm giao hàng hoặc gia hạn thời hạn giao hàng, đồng thời gửi ngay cho Bên A giấy Bảo đảm đã gia hạn hiệu lực. Mọi chi phí liên quan đến việc gia hạn hiệu lực Bảo đảm thực hiện hợp đồng do Bên B chịu.

Điều 10 : Bất khả kháng

- 10.1 Sự kiện bất khả kháng là sự kiện xảy ra một cách khách quan không thể lường trước được và không thể khắc phục được mặc dù đã áp dụng mọi biện pháp cần thiết và khả năng cho phép như: chiến tranh, bạo loạn, xung đột vũ trang, cấm vận, thiên tai (lũ lụt, hỏa hoạn, động đất).
- 10.2 Bên gặp sự kiện bất khả kháng phải thông báo ngay cho bên kia biết và phải cung cấp chứng cứ chứng minh sự kiện bất khả kháng đó là nguyên nhân trực tiếp dẫn tới việc vi phạm hợp đồng.
- 10.3 Văn bản xác nhận của Phòng Thương mại và Công nghiệp Việt Nam hoặc cơ quan có thẩm quyền ở nơi xảy ra sự kiện bất khả kháng là bằng chứng đủ để chứng minh sự kiện và thời gian xảy ra bất khả kháng.
- 10.4 Nếu bất kỳ một sự kiện bất khả kháng nào xảy ra, ngăn cản một bên thực hiện toàn bộ hoặc một phần nghĩa vụ theo hợp đồng này thì thời gian thực hiện hợp đồng sẽ được kéo dài thêm bằng thời gian mà sự kiện bất khả kháng diễn ra
- 10.5 Nếu sự kiện bất khả kháng kéo dài hơn 02 (hai) tháng, mỗi bên đều có quyền chấm dứt Hợp đồng này mà không phải bồi thường bất cứ một khoản tiền nào cho Bên kia.
- 10.6 Bên không thực hiện được nghĩa vụ theo hợp đồng do ảnh hưởng trực tiếp bởi các sự kiện bất khả kháng phải ngay lập tức thông báo cho bên kia biết. Việc thông báo chậm hơn 10 ngày sau khi bất khả kháng xảy ra làm cho bên gặp bất khả kháng mất quyền miễn trách sau này vì lý do bất khả kháng.
- 10.7 Các khó khăn trong sản xuất như thiếu vật tư, điện, nhân công... không được coi là bất khả kháng và không miễn cho Bên B nghĩa vụ giao hàng hoặc giao hàng muộn.

Điều 11: Các cam kết khác.

- 11.1 Bất kỳ sự sửa đổi, bổ sung nào đối với Hợp đồng này đều phải được lập thành văn bản và có chữ ký của cả hai bên.
- 11.2 Không bên nào được chuyển quyền và nghĩa vụ của mình theo Hợp đồng này cho bên thứ ba mà không được sự đồng ý bằng văn bản trước của bên kia.
- 11.3 Mọi sự tranh chấp phát sinh từ việc thực hiện Hợp đồng này sẽ được các Bên giải quyết thông qua thương lượng trên nguyên tắc hợp tác, hai Bên cùng có lợi và tôn trọng lẫn nhau. Trường hợp tranh chấp không thể giải quyết bằng thương lượng thì sẽ được đưa ra Trung tâm Trọng tài quốc tế bên cạnh Phòng thương mại và công nghiệp Việt Nam tại Tp. Hồ Chí Minh để



phân xử theo Quy tắc tố tụng của Trung tâm này. Số lượng trọng tài viên là 03 người. Phán quyết của Trung tâm Trọng tài là cuối cùng và buộc hai Bên phải tuân thủ.

11.4 Những gì không qui định trong Hợp đồng này hai bên sẽ tuân thủ theo Pháp Luật của nước CHXHCN Việt Nam.

11.5 Hợp đồng có hiệu lực kể từ ngày ký cho đến hết thời hạn bảo hành (trừ trường hợp quy định tại điều 5.1 và 5.2). Trường hợp cần gia hạn phải có thỏa thuận bằng văn bản của hai bên và là một phần không thể tách rời của Hợp đồng này.

11.6 Hết thời hạn hiệu lực của Hợp đồng, nếu hai bên không có khiếu nại gì, coi như Hợp đồng được thanh lý.

11.7 Hợp đồng được lập thành 03 bản có giá trị pháp lý như nhau. Bên A giữ 02 bản. Bên B giữ 01 bản.

ĐẠI DIỆN BÊN A

ĐẠI DIỆN BÊN B



PHU LUC SỐ 01

DANH MỤC HÀNG HÓA VÀ BẢNG GIÁ CHI TIẾT

(Đính kèm Hợp đồng số _____ về việc: Cung cấp _____, Dự án: DAI HUNG NAM PROJECT, DAI HUNG FIELD DEVELOPMENT, BLOCK05.1(A), OFFSHORE VIETNAM)



MẪU BẢO LÃNH THỰC HIỆN HỢP ĐỒNG

Kính gửi:

Liên quan tới Hợp đồng/ Thông báo trúng thầu số _____ về việc _____ (sau đây được gọi là “Hợp đồng”/ “Thông báo trúng thầu”) được ký giữa _____ (sau đây gọi là “BÊN ĐƯỢC BẢO LÃNH”) và _____ (sau đây gọi là “BÊN THỤ HƯỞNG”), chúng tôi, _____ có trụ sở chính tại _____ (sau đây gọi là “BÊN BẢO LÃNH”) phát hành Thư bảo lãnh không hủy ngang, vô điều kiện và chịu trách nhiệm trước BÊN THỤ HƯỞNG với số tiền bảo đảm cho bên thụ hưởng với số tiền là _____ (Bằng chữ: _____) (sau đây gọi là “THƯ BẢO LÃNH”).

THƯ BẢO LÃNH này có hiệu lực kể từ ngày phát hành và sẽ duy trì hiệu lực cho đến _____ sau đây gọi là "Ngày hết hiệu lực". Đối với bất cứ sự gia hạn, đổi mới hoặc chuyển nhượng Hợp đồng vượt quá thời gian được quy định trong THƯ BẢO LÃNH này, BÊN THỤ HƯỞNG sẽ không cần phải thông báo hoặc được sự đồng thuận của BÊN BẢO LÃNH. THƯ BẢO LÃNH này sẽ được gia hạn dựa trên yêu cầu bằng văn bản từ BÊN ĐƯỢC BẢO LÃNH để đảm bảo cho thời gian gia hạn, đổi mới hoặc chuyển nhượng của Hợp đồng.

BÊN BẢO LÃNH cam kết **không hủy ngang và vô điều kiện** thanh toán ngay cho BÊN THỤ HƯỞNG một khoản tiền hay những khoản tiền, theo chỉ thị của BÊN THỤ HƯỞNG, tổng không vượt quá số tiền bảo lãnh nêu trên trong vòng 05 ngày làm việc kể từ khi nhận được văn bản yêu cầu của BÊN THỤ HƯỞNG về việc vi phạm nghĩa vụ theo Hợp đồng của BÊN ĐƯỢC BẢO LÃNH và không cần bất kỳ sự giải thích nào, chúng tôi cam đoan sẽ trả cho BÊN THỤ HƯỞNG với số tiền bảo đảm là ...VND.

Sau Ngày hết hiệu lực, THƯ BẢO LÃNH này sẽ tự động không còn giá trị cho dù bản gốc THƯ BẢO LÃNH và các Thư sửa đổi liên quan (nếu có) có được gửi trả lại BÊN BẢO LÃNH hay không.

Số tiền bảo lãnh nêu trên sẽ được thanh toán ngay bởi BÊN BẢO LÃNH cho BÊN THỤ HƯỞNG cho dù có sự tranh cãi hoặc phản đối nào của BÊN ĐƯỢC BẢO LÃNH hoặc của BÊN BẢO LÃNH hoặc của bất kì bên thứ ba nào khác, và bất kể có hay không sự tranh chấp giữa BÊN ĐƯỢC BẢO LÃNH và BÊN THỤ HƯỞNG về hoặc liên quan tới Hợp đồng hoặc về bất cứ vấn đề khác và cho dù những tranh chấp này, nếu có, đã được giải quyết, dàn xếp, kiện tụng hoặc phân xử bằng bất kỳ hình thức nào.

BÊN BẢO LÃNH hoặc BÊN ĐƯỢC BẢO LÃNH sẽ không được giải trừ bất cứ nghĩa vụ nào theo THƯ BẢO LÃNH này cho dù có bất cứ sự sửa đổi, thay đổi, thanh toán sai lệch, gia hạn nào liên quan tới Hợp đồng hay bất kỳ sự trì hoãn ân hạn nào của BÊN THỤ HƯỞNG trong hoặc liên quan đến bất cứ vấn đề gì của Hợp đồng.

Việc đòi tiền nhiều lần theo bảo lãnh này là được phép và theo đó, Số tiền bảo lãnh nêu trên sẽ tự động giảm tương ứng với số tiền mà Ngân hàng đã thực hiện thanh toán cho Bên thụ hưởng theo Thư bảo lãnh.

Thư bảo lãnh được điều chỉnh và giải thích theo pháp luật Việt Nam. Bất kỳ tranh chấp nào phát sinh từ hoặc liên quan đến Thư bảo lãnh sẽ [do Tòa án nhân dân có thẩm quyền của Việt Nam giải quyết theo quy định của pháp luật] / [sẽ được giải quyết tại Trung tâm Trọng tài quốc tế Việt Nam (VIAC) bên cạnh Phòng Thương mại và Công nghiệp Việt Nam theo quy tắc tố tụng trọng tài của VIAC].

THƯ BẢO LÃNH này được phát hành duy nhất 01 (một) bản song ngữ (tiếng Việt và tiếng Anh) và không được phép chuyển nhượng. Trường hợp có sự khác nhau về cách hiểu giữa nội dung tiếng Việt và tiếng Anh thì nội dung tiếng Việt là căn cứ pháp lý.

NGÂN HÀNG BẢO LÃNH

(Ký tên và đóng dấu)

Phần 4. CÁC PHỤ LỤC

(Yêu cầu kỹ thuật, danh mục hàng hóa và Tiêu chí đánh giá kỹ thuật kèm theo HSMT)





**DAI HUNG NAM PROJECT, DAI HUNG FIELD DEVELOPMENT,
BLOCK 05-1(a), OFFSHORE VIETNAM**

**Approved by
Director of OCD
“VIETSOVPETRO”**

Signed by: Phạm Thanh Bình
Date: 18/12/2025 11:08:55
Certified by: Vietsovpetro CA

PHAM THANH BINH

**TECHNICAL REQUIREMENT
PROVISION OF THE LIFTING GEARS FOR SUBSEA TEMPLATE
OFFSHORE INSTALLATION**

Ref No: WHP-DHN-B.II.29.1-TR

Rev 0: Approved for Bid

Date: 15 Dec 2025

| | | | |
|---|---|----------|----------------------|
|  | TECHNICAL REQUIREMENT PROVISION OF THE LIFTING GEARS FOR SUBSEA TEMPLATE OFFSHORE INSTALLATION | DOC. NO. | WHP-DHN-B.II.29.1-TR |
| | | REV. | 0 |
| | Page 2 of 11 | | |

Agreed by:

Deputy Director of OCD – VSP

Signed by: Lê Quốc Anh
Date: 18/12/2025 10:20:00
Certified by: Vietsovpetro CA

Le Quoc Anh

Checked by:

Manager of Project Management Dept.

Signed by: Trần Nguyễn Hưng
Date: 18/12/2025 10:03:57
Certified by: Vietsovpetro CA

Tran Nguyen Hung

Manager of Design Dept.

Signed by: Trần Sỹ Thái
Date: 17/12/2025 09:38:15
Certified by: Vietsovpetro CA

Tran Sy Thai

Project Manager

Signed by: Trần Văn Dũng
Date: 17/12/2025 14:21:26
Certified by: Vietsovpetro CA

Tran Van Dung

Deputy Project Manager

Signed by: Trần Hùng Vương
Date: 17/12/2025 07:04:22
Certified by: Vietsovpetro CA

Tran Hung Vuong

Engineering Manager

Signed by: Nguyễn Quyet Chiến
Date: 17/12/2025 07:29:37
Certified by: Vietsovpetro CA

Nguyen Quyet Chien

Prepared by:

Engineer of Design Dept.

Signed by: Chu Kim Sơn
Date: 16/12/2025 18:31:46
Certified by: Vietsovpetro CA

Chu Kim Son

Engineer of Project Management Dept.

Signed by: Vỹ Văn Vinh
Date: 17/12/2025 14:03:35
Certified by: Vietsovpetro CA

Vy Van Vinh



| | | | |
|--|---|----------|----------------------|
|  | TECHNICAL REQUIREMENT PROVISION OF THE LIFTING GEARS FOR SUBSEA TEMPLATE OFFSHORE INSTALLATION | DOC. NO. | WHP-DHN-B.II.29.1-TR |
| | | REV. | 0 |
| | Page 4 of 11 | | |

TABLE OF CONTENTS

| | | |
|--------|--|---|
| 1. | PURPOSE..... | 5 |
| 2. | TECHNICAL REQUIREMENTS..... | 5 |
| 2.1. | SCOPE OF SUPPLY | 5 |
| 2.2. | ABBREVIATIONS AND REQUIREMENTS | 5 |
| 2.3. | DELIVERY TIME..... | 6 |
| 2.4. | RECOMMENDED ORIGINAL COUNTRY..... | 6 |
| 2.5. | YEAR OF MANUFACTURE | 6 |
| 2.6. | WARRANTY..... | 7 |
| 2.7. | CERTIFICATE | 7 |
| 2.7.1. | FOR SLINGS..... | 7 |
| 2.7.2. | FOR SHACKLE AND WIRE ROPE CLIP..... | 8 |
| 2.8. | OTHER REQUIREMENT..... | 8 |
| 2.9. | TECHNICAL PROPOSAL DOCUMENT REQUIREMENTS | 9 |
| 2.10. | ATTACHMENT DOCUMENTATIONS..... | 9 |



| | | | |
|--|---|----------|----------------------|
|  | TECHNICAL REQUIREMENT PROVISION OF THE LIFTING GEARS FOR SUBSEA TEMPLATE OFFSHORE INSTALLATION | DOC. NO. | WHP-DHN-B.II.29.1-TR |
| | | REV. | 0 |
| | Page 5 of 11 | | |

1. PURPOSE

The Bidder is requested to supply all Slings in compliance with these Technical Requirements.

2. TECHNICAL REQUIREMENTS

2.1. SCOPE OF SUPPLY

The Bidder must quote full items of supply in **Appendix 1_ Material take-off of the lifting gear for the Subsea template offshore installation**

2.2. ABBREVIATIONS AND REQUIREMENTS

The Bidder has to bid in accordance with the requirements below; any items that do not comply with our requirements will be rejected.

FOR SLING:

| | | |
|------|--------------------------|---|
| (01) | Description | The bidder can be proposed to suit the requirement |
| (02) | Construction type | Grade: The grade is within the range of EIPS to EEIPS (1960 N/mm ² to 2160 N/mm ²) Other required: The bidder may propose alternative requirements as appropriate |
| (03) | Diameter (mm) | Can be varied within [-3mm, +3mm] |
| (04) | Length (m) | This item is not to be changed |
| (05) | Unit (Pcs) | Quantity |
| (06) | Quantity | The bidder must provide full quantity |
| (07) | MBL(MT) | MBL: Minimum Breaking Load for Steel Wire Rope Sling The bidder can provide the kind of slings with an MBL equal or bigger than the MBL requirement. |
| (08) | Proof Load Test PLT (MT) | The Bidder can provide the PLT that is equal to or greater than the PLT requirement. |
| (09) | SWL(MT) | Safety Working Load/ Safety Working Load Limit: The Bidder can provide the kind of slings with an SWL equal to or greater than the SWL requirement. |
| | MT | Metric ton: The bidder is required to bid as this unit |

Note: Parameters (01) through (09) are required for the items to be provided as detailed in **Appendix 1.**



| | | | |
|--|---|--------------|----------------------|
|  | TECHNICAL REQUIREMENT PROVISION OF THE LIFTING GEARS FOR SUBSEA TEMPLATE OFFSHORE INSTALLATION | DOC. NO. | WHP-DHN-B.II.29.1-TR |
| | | REV. | 0 |
| | | Page 6 of 11 | |

FOR SHACKLE, TURNBUCKLE, ROV HOOK AND & WIRE ROPE CLIP.

| | | |
|------|-------------------|---|
| (01) | Description | This item is not changed |
| (02) | Construction type | This item is not changed |
| (03) | Unit (Pcs) | Quantity |
| (04) | Quantity | SUB-CONTRACTOR must provide full quantity |
| (05) | SWL(MT) | Safety Working Load/ Safety Working Load Limit: This item is not changed. |
| | MT | Metric tone: SUB-CONTRACTOR have to bid as this unit |

Note: Parameters (01) through (09) are required for the items to be provided as detailed in *Appendix 1*.

2.3. DELIVERY TIME

Goods shall be delivered and ready for use at VSP Site, No.67, 30/4 Road, Rach Dua Ward, Ho Chi Minh City, S.R Viet Nam, **no later than 60 calendar days from the date of signing LOI/LOA**

The bidder shall submit a detailed schedule to complete the scope of supply within 01 week after signed contract. This schedule shall specify the manufacturing duration, delivery duration, all key milestones and shall be updated weekly.

Note: The bidder has to follow Vietsovpetro's HSE policy when delivering goods to the Vietsovpetro site.

2.4. RECOMMENDED ORIGINAL COUNTRY

| Description | Recommended Original Country |
|--|---|
| <ul style="list-style-type: none"> - For components of the Sling (sling on the reel). - For Sling (The sling after fabrication shall comply with the specified requirements) | EU, G7, Russia, Korea, Singapore, Malaysia, Indonesia, Australia & India. |
| <ul style="list-style-type: none"> - For Shackle, Turnbuckle, and Wire Rope Clips | EU and USA |

2.5. YEAR OF MANUFACTURE

- For components of the Sling: 100% brand new and manufactured in the year 2025 or later.
- For Sling after fabrication: 100% brand new and manufactured in the year 2026 or later.
- For Shackle: 100% brand new and manufactured in the year 2024 or later.
- For Wire Rope Clip: 100% brand new and manufactured in the year 2024 or later.
- For Turnbuckle: 100% brand new and manufactured in the year 2024 or later.



| | | | |
|--|---|--------------|----------------------|
|  | TECHNICAL REQUIREMENT PROVISION OF THE LIFTING GEARS FOR SUBSEA TEMPLATE OFFSHORE INSTALLATION | DOC. NO. | WHP-DHN-B.II.29.1-TR |
| | | REV. | 0 |
| | | Page 7 of 11 | |

2.6. WARRANTY

All Slings are furnished with Warranty Certificate for (12) months which will be issued by Manufacturer/ Supplier from the delivery time.

2.7. CERTIFICATE

2.7.1. FOR SLINGS

All relevant certificates must be confirmed for provision and submitted prior to delivery, including but not limited to the following:

1. Certificate of quality and quantity issued by the Manufacturer (Original or True copy).
2. Certificate of Test or Inspection issued by the Manufacturer (Original).
3. Mill test certificates of steel wire rope issued by the Manufacturer (Original or True copy).
4. Certificate of Test or Inspection issued by a Third party (ABS, Lloyd Register, DNV-GL, BV, RINA) (Original).
5. Certificate of Origin issued by the Chamber of Commerce of the Manufacturer's country (Original or True copy)
6. Certificate of dimensional conformity issued by the Manufacturer for Cable Grommet Sling (Original).
7. Consolidation test certificate issued by Manufacturer for Cable Grommet Sling (Original).

All relevant certificates are valid and aligned with IMCA M179 Rev 1 or equivalent standard during DHN Subsea template campaign.

Certificate (Items 1,2&4), The ferrule and tag name of sling shall contain the following minimum informations as below:

| No. | Description | Certificate | Ferrule of Sling | Tag Name of Sling |
|-----|---|-------------|------------------|-------------------|
| 01 | Minimum Breaking Load | X | X | X |
| 02 | Proof load test | X | | X |
| 03 | Safety Working Load | X | X | X |
| 04 | Certificate number/Identification code of Sling/Grommet Sling | X | X | X |
| 05 | Date of Certificate | X | | X |
| 06 | Name of Manufacturer | X | X | X |
| 07 | Date of Manufacture | X | X | X |
| 08 | Sling / Grommet diameter and length | X | X | X |
| 09 | Type of construction | X | X | X |
| 10 | The Weight of Per length | X | | X |

Note: The symbol "X" in the table above is Yes required submission.



| | | | |
|--|---|--------------|----------------------|
|  | TECHNICAL REQUIREMENT PROVISION OF THE LIFTING GEARS FOR SUBSEA TEMPLATE OFFSHORE INSTALLATION | DOC. NO. | WHP-DHN-B.II.29.1-TR |
| | | REV. | 0 |
| | | Page 8 of 11 | |

2.7.2. FOR SHACKLE AND TURNBUCKLE

All relevant certificates to be provided:

1. Certificate of quality of quantity issued by the Manufacturer (Original).
2. Certificate of Test/Inspection issued by the Manufacturer (Original).
3. Certificate of Test/Inspection issued by a Third party (ABS, Lloyd Register, DNV-GL, BV) (Original).
4. Certificate of Origin issued by the Chamber of Commerce of the Manufacturer's country (Original).

A shackle certificate should normally contain the following minimum information:

| No. | Description | Certificate | Body of Shackle |
|-----|---|-------------|-----------------|
| 01 | Certificate identification code | X | |
| 02 | Shackle identification code | X | X |
| 03 | Name of Manufacturer | X | X |
| 04 | Date of Manufacture | X | |
| 05 | Material type | X | |
| 06 | Manufacturing method | X | |
| 07 | Reference code, standard or specification | X | |
| 08 | Minimum breaking load | X | |
| 09 | Proof load test | X | |
| 10 | Safety Work Load | X | X |
| 11 | Date of Certificate | X | |
| 12 | The Weight of each Shackle | X | |

2.8. OTHER REQUIREMENT

- The bidder shall supply documentation specifying the conditions for storage.
- All relevant certificates (to be provided) shall be valid and in compliance with the latest versions of IMCA M179, ISO 2408, and EN 12385-4 standards.
- The bidder Experience and Capacity: Award at least 02 similar projects. The bidder shall attach unpriced contract for these previous similar projects in technical proposal.
- Slings are made according to IMCA- M179 (Latest version) standard, after load test, the cable strands must be straight, not bumpy- Appendix 5, 4. External Damage and Deformation- Significant Distortion.





TECHNICAL REQUIREMENT
PROVISION OF THE LIFTING GEARS FOR
SUBSEA TEMPLATE OFFSHORE
INSTALLATION

| | |
|---------------|----------------------|
| DOC. NO. | WHP-DHN-B.II.29.1-TR |
| REV. | 0 |
| Page 10 of 11 | |

APPENDIX 1

MATERIAL TAKE-OFF

OF THE LIFTING GEAE FOR SUBSEA TEMPLATE OFFSHORE
INSTALLATION



| | | | |
|---|---|---------------|-----------------------------|
|  | TECHNICAL REQUIREMENT PROVISION OF THE LIFTING GEARS FOR SUBSEA TEMPLATE OFFSHORE INSTALLATION | DOC. NO. | WHP-DHN-B.II.29.1-TR |
| | | REV. | 0 |
| | | Page 11 of 11 | |

APPENDIX 2

CERTIFICATE SAMPLES





**DAI HUNG NAM PROJECT
DAI HUNG FIELD DEVELOPMENT, BLOCK 05-1(a), OFFSHORE VIETNAM**

**MATERIAL TAKE-OFF
OF THE LIFTING GEARS FOR SUBSEA TEMPLATE OFFSHORE
INSTALLATION**

Document Number

WHP-DHN-MTO-B.II.29.1

| | | | | | |
|------------|-------------|---------------------------|---|--|---|
| | | | Signed by: Chu Kim Son Date: 16/12/2025 18:31:46 Certified by: Vietsovetro CA | Signed by: Nguyễn Quyết Chiến Date: 17/12/2025 07:29:37 Certified by: Vietsovetro CA | Signed by: Trần Văn Dũng Date: 17/12/2025 14:21:27 Certified by: Vietsovetro CA |
| 0 | 15 Dec 25 | Approved for Construction | CKS | NQC | TVD |
| Rev | Date | Purpose of Issue | Prepared By | Checked By | Approved by |



MATERIAL TAKE-OFF
OF THE LIFTING GEARS FOR SUBSEA TEMPLATE OFFSHORE INSTALLATION

| | |
|-------------|-----------------------|
| DOC. NO. | WHP-DHN-MTO-B.II.29.1 |
| REV. | 0 |
| Page 2 of 2 | |

MATERIAL TAKE-OFF
OF THE LIFTING GEARS FOR SUBSEA TEMPLATE OFFSHORE INSTALLATION

| No. | Description | Construction Type | Dia. (mm) | Length (m) | Unit | Q'ty | MBL/ CGBL (MT) | Proof Load Test (MT) | SWL (MT) | Purpose | Re-remarks |
|-----------|--|---|--------------|---------------|------|------|----------------------|----------------------------|-------------|--|------------|
| | (1) | (2) | (3) | (4) | (5) | (6) | (7) | (8) | (9) | (10) | (11) |
| I | Lifting Subsea | | | | | | | | | | |
| 1.1 | Steel Wire Rope Sling, both ends Steel Ferrules Flemish spliced with 1.5m Soft eyes | 6x36+IWRC, EIPS/EEIPS Grade, Galvanised | Ø 52 | 20 | Pcs | 06 | 197 | 78.8 | 39.4 | Lifting subsea / Docking pile | Brand New |
| 1.2 | Steel Wire Rope Sling, both ends Steel Ferrules Flemish spliced with 2m Soft eyes | 6x36+IWRC, EIPS/EEIPS Grade, Galvanised | Ø 76 | 26 | Pcs | 04 | 425 | 170 | 85 | Lifting subsea Removal lower part/upper part | Brand New |
| 1.3 | Jaw & Jaw Turnbuckle 1-1/4", take up 12" | Crosby HG-228, Stock No.1032876 Or Green Pin G-6323 | | | Pcs | 04 | | | 6.89 | Secure lower and upper part | Brand New |
| II | Subsea removal | | | | | | | | | | |
| 2.1 | Steel Wire Rope Sling, both ends Steel Ferrules Flemish spliced with 0.75m Soft eyes | 6x36+IWRC, EIPS/EEIPS Grade, Galvanised | Ø 52 | 3 | Pcs | 04 | 197 | 78.8 | 39.4 | Removal upper part/lower part | Brand New |
| 2.2 | Grommet Sling | 12/6x36+IWRC, EIPS/EEIPS Grade, Galvanised | Ø 42 | 1.5 | Pcs | 04 | 168 | 67.2 | 33.6 | Removal upper part/lower part | Brand New |



CERTIFICATE OF QUALITY AND QUANTITY

DATE: 15 May 2015

TO: Vietsovetro

CONTRACT NO.:

PROJECT NAME:

This is to certify that the products on the above referenced purchase order were designed, built, and inspected in accordance to the customer specification and the standards set forth by the quality assurance program currently enforced by the manufacturing and quality control department of Client

| Item No. | Description | Qty | Construction Type | MBL (M/ Ton) | Weight Per length | Total Weight |
|----------|--|-----|--------------------------------------|--------------|-------------------|--------------|
| 1.1 | Cable Laid Grommet Sling 132mm Dia, Length L= 5.0 meters EL | 2 | 12/6x36+IWRC, Grade EIPS, Galvanised | 1500 | 630Kgs | 1,260kgs |
| 1.2 | Cable Laid Grommet Sling 126mm Dia, Length L = 20.0 meters EL | 16 | 12/6x36+IWRC, Grade EIPS, Galvanised | 1275 | 2,200Kgs | 35,200kgs |
| 1.3 | Cable Laid Sling Sling 150mm Dia, Length L = 50.0 meters EL | 2 | 7/6x36+IWRC, Grade EIPS, Galvanised | 1075 | 5,000kgs | 10,000kgs |
| 2.1 | Steel wire rope Sling 90mm Dia, Length L= 5.0 mtrs. Both ends Flemish spliced Steel Ferrule with 1.5 mtr Soft eyes | 2 | 6x49+IWRC, Grade EEIPS, Galvanised | 600 | 350kgs | 700kgs |
| 2.2 | Cable Laid Grommet Sling 168mm Dia, Length L = 8.0 meters EL | 1 | 12/6x36+IWRC, Grade EIPS, Galvanised | 2500 | 1,650kgs | 1,650kgs |



| | | | | | | |
|-------|--|----|---|-------|----------|----------|
| 2.3.1 | Cable Laid Grommet Sling 168mm Dia, Length L = 40.0 meters EL | 1 | 12/6x36+IWRC, Grade EIPS, Galvanised | 2500 | 8,300kgs | 8,300kgs |
| 2.3.2 | Cable Laid Grommet Sling 168mm Dia, Length L = 38.0 meters EL | 1 | 12/6x36+IWRC, Grade EIPS, Galvanised | 2500 | 7,900kgs | 7,900kgs |
| 3.1 | WLL 30 Tonnes, Super Snatch Block With Shackle for 1-1/2 Inch (38mm) Diameter Steel Wire Rope. Sheave Size: O.D 600mm x 90mm thk c/w Test Certificate, 3 rd Party Cert (ABS) and MPI Report. | 4 | WLL 30 Ton Snatch Block With 35 Ton Shackle G4163 | 120 | 390kgs | 1,560kgs |
| 4.1 | Steel wire rope sling 26mm Diameter, Length L=260 Mtrs. Both ends with thimble eyes. 3 wire rope clips at each thimble eye. EEIPS Grade, special galvanized, good quality that can last more than 3 years in the sea water | 1 | 6x36+IWRC, Grade EEIPS, Galvanised | 52 | 750kgs | 750kgs |
| 4.2 | 1.75", A-342 Stock No (1014388), Alloy Master Link Crosby Origin: Crosby - USA | 1 | Crosby A-342 | 192.5 | 11.44kgs | 11.44kgs |
| 5.1 | Webbing Sling, Length L=10M, SWL 10 Ton Origin: Technotex - Holland | 10 | Eye & Eye - Flat | 60 | 18.36kgs | 183.6kgs |

Total weight: 67,515.04 KGS

Year of Manufacture: 2014/ 2015



Country of Origin:

further certify that the products were shipped in conformance with the referenced customer purchase order and all material is genuine, brand new and steel wire ropes manufactured by Kiswire.

Authorized Signature



William
Senior Sales Manager



BRIDGE TESTING CENTRE (PTE) LTD

CERTIFICATE OF TEST AND EXAMINATION

FOR ROPES, CHAINS, SLINGS, BLOCKS, HOOKS, LINKS, RINGS, SHACKLES,
CONTAINER LIFTING BAR AND SPREADER OR OTHER SIMILAR CARGO GEARS

| | | | |
|-------------|--|-----------------------|----------|
| CLIENT: | | CERTIFICATE NO: | AC 5916 |
| PROJECT/PO: | | SUPPLIER SALES ORDER: | 10001422 |

THE TESTING MACHINE IS CALIBRATED BY DET NORSKE VERITAS

| 1.Particulars: | | | | |
|--------------------------------------|--|---------------|--------------------|-------------------|
| Distinguishing Number or Mark | Description of item | Number Tested | Working Load Limit | Test Load Applied |
| BTC AC5916-01 TO BTC AC5916-02 | Cable Laid Sling 150mm Dia, Length 50.0m Refer to 7/6x36 +IWRC, EIPS Grade, Galvanised Steel Wire Rope Both Ends 3,000mm Soft Eye Min Breaking Load : 1075MT Mill Test Cert EX No: BN09436-4 (Component) Mill Test Cert EX No: BN13081-2 (Core) Date of Sling Manufactured : 08.05.2015 Weight of Sling: 5000KG | 2 | 268MT | 430MT |



Remarks:

2.Name and Address of Maker or Supplier:

4. I certify that the items described in (1) herein were tested and examined in the manner described hereunder and were found to be free from cracks deformity or other visible defects.

This certificate is issued solely for the purpose of ascertaining the condition of the items described herein as at the time of the test.

This certificate shall not be construed used and/or otherwise relied upon as a certification and/or warranty of the quality and/or condition of the items described herein other than what has been specifically tested as described hereunder.

5.Reviewing officer:

Checked by:

| | | | |
|------------|------------|------------|------------|
| B. T. KUEK | | 11.05.2015 | |
| Name: | Signature: | Date: | Signature: |

Note: The test and examination must be made in the manner set forth in para 1 & 2 overleaf and by a competent person
PLEASE SEE OVERLEAF



BRIDGE TESTING CENTRE (PTE) LTD

CERTIFICATE OF TEST AND EXAMINATION

FOR ROPES, CHAINS, SLINGS, BLOCKS, HOOKS, LINKS, RINGS, SHACKLES,
CONTAINER LIFTING BAR AND SPREADER OR OTHER SIMILAR CARGO GEARS

| | | | |
|-------------|--|-----------------------|----------|
| CLIENT: | | CERTIFICATE NO: | AC 5917 |
| PROJECT/PO: | | SUPPLIER SALES ORDER: | 10001422 |

THE TESTING MACHINE IS CALIBRATED BY DET NORSKE VERITAS

| 1. Particulars: | | | | |
|--------------------------------------|---|---------------|--------------------|-------------------|
| Distinguishing Number or Mark | Description of item | Number Tested | Working Load Limit | Test Load Applied |
| BTC AC5917-01 TO BTC AC5917-02 | 90mm Dia. x 5mtrs, 6x49 IWRC EEIPS RHRL Galv'd Steel Wire Rope Both Ends Steel Ferrule Flemish Spliced 1.5mtrs Soft Eye Wire Rope Brand: Kiswire / Malaysia Min Breaking Load : 600MT Mill Test Cert EX No: BN13082-3-1 Date of Sling Manufactured : 08.05.2015 Weight of Sling: 350KG | 2 | 120MT | 240MT |



Remarks:

2. Name and Address of Maker or Supplier:

4. I certify that the items described in (1) herein were tested and examined in the manner described hereunder and were found to be free from cracks deformity or other visible defects.

This certificate is issued solely for the purpose of ascertaining the condition of the items described herein as at the time of the test.

This certificate shall not be construed used and/or otherwise relied upon as a certification and/or warranty of the quality and/or condition of the items described herein other than what has been specifically tested as described hereunder.

| | | | |
|-----------------------|------------|-------------|------------|
| 5. Reviewing officer: | | Checked by: | |
| B. T. KUEK | | 11.05.2015 | |
| Name: | Signature: | Date: | Signature: |

Note: The test and examination must be made in the manner set forth in para 1 & 2 overleaf and by a competent person
PLEASE SEE OVERLEAF





Plo 475, Jalan Keluli 2, P.O.Box 101, 81707 Pasir Gudang, Johor, Malaysia.
 TEL : 607-2512475 FAX : 607-2510870 www.kiswire.com.

INVOICE NO. 2014 - 07 - 109 / BN09456

DATE 16. Jul, 2014

MILL TEST CERTIFICATE

THIS IS TO CERTIFY THAT THE MATERIAL DESCRIBED BELOW WAS MANUFACTURED
 IN ACCORDANCE WITH KISWIRE SPECIFICATION AND APPLICABLE SECTIONS

OF API 9A-2004 (EEIPS Grade)

TO MESSRS _____

MATERIAL DESCRIPTION DRAWN GALVANIZED STEEL WIRE ROPE

06 x 36(WS) + IWRC 10,000.00 FT x 2 REEL

TYPE _____

EX NO. BN09456-1

ORDER NO. S3788/14/DT/OP REEL NO. 1-2 SAMPLING NO. 1

DIAMETER OF ROPE 42.00 mm TYPE OF CORE IWRC

SPECIFIED NOMINAL

BREAKING STRENGTH 125.00 M/Ton SAMPLE BROKE AT 135.00 M/Ton

WT OF ZINC COATING OF OUTER WIRE MIN. 128.000 g/m²

ROPE LAY RHRL LAY LENGTH 253.96 mm

LUBRICATION A-3



DATE OF SAMPLE TEST 22. Jun, 2014

[Handwritten signature]

Q.A. MANAGER
KISWIRE





Plo 475, Jalan Keluli 2, P.O.Box 101, 81707 Pasir Gudang, Johor, Malaysia.
 TEL : 607-2512475 FAX : 607-2510870 www.kiswire.com.

INVOICE NO. 2014 - 03 - 107 / BN09436

DATE 24. Mar, 2014

MILL TEST CERTIFICATE

THIS IS TO CERTIFY THAT THE MATERIAL DESCRIBED BELOW WAS MANUFACTURED
 IN ACCORDANCE WITH KISWIRE SPECIFICATION AND APPLICABLE SECTIONS

OF API 9A-2004 (EEIPS Grade)

TO MESSRS _____

MATERIAL DESCRIPTION DRAWN GALVANIZED STEEL WIRE ROPE

06 x 36(WS) + IWRC 10,000.00 FT x 2 REEL

TYPE _____

EX NO. BN09436-4

ORDER NO. S3788/14/DT/OP REEL NO. 7-8 SAMPLING NO. 7

DIAMETER OF ROPE 48.00 mm TYPE OF CORE IWRC

SPECIFIED NOMINAL

BREAKING STRENGTH 174.00 M/Ton SAMPLE BROKE AT 192.00 M/Ton

WT OF ZINC COATING OF OUTER WIRE MIN. 138.000 g/m²

ROPE LAY RHRL LAY LENGTH 309.07 mm

LUBRICATION A-3

CERTIFIED TRUE COPY



[Handwritten Signature]



DATE OF SAMPLE TEST 19. Feb, 2014

Q.A. MANAGER
KISWIRE





INVOICE NO. 2014 - 04 - 110 / BN13224

DATE 23. Apr, 2014

MILL TEST CERTIFICATE

THIS IS TO CERTIFY THAT THE MATERIAL DESCRIBED BELOW WAS MANUFACTURED
IN ACCORDANCE WITH KISWIRE SPECIFICATION AND APPLICABLE SECTIONS

OF API 9A-2011 (EEIPS Grade)

TO MESSRS _____

MATERIAL DESCRIPTION DRAWN GALVANIZED STEEL WIRE ROPE

6 x 36 WS - IWRC 3,050.00 M x 8 REEL

TYPE _____

EX NO. BN13224-2 FACTORY NO. 201312WNM00062

ORDER NO. 6951S REEL NO. 13 - 20 SAMPLING NO. 13

DIAMETER OF ROPE 56.00 mm

TYPE OF CORE IWRC SPECIFIED NOMINAL

BREAKING STRENGTH 247.00 tf SAMPLE BROKE AT 265.00 tf

WT OF ZINC COATING OF OUTER WIRE MIN. 147.000 g/m²

ROPE LAY sZ (RHRL,OZ) LAY LENGTH 361.42 mm

LUBRICATION A-3

CERTIFIED TRUE COPY



DATE OF SAMPLE TEST 01. Apr, 2014

Approved by Q.A Manager Mr. Zamri Ja'afar
KISWIRE



| | | | |
|-------------------|--------------------|---------------------------|----------------|
| Report no. | Project no. | Report date: | Office: |
| 15-30780-SG | 3433209 | 12 th May 2015 | ABSG Singapore |

STATEMENT OF FACT

| | |
|---|--|
| General scope of activity: Third Party Inspection | Date(s) of all related activity: 11 th May 2015 |
| Client: Company Name: | Purchaser/Owner/Customer: Company Name: |
| Contact(s): D/O No.: | |
| Component description(s): Refer to Section 3.1 | Results: Meets requirements <input checked="" type="checkbox"/> Subject to condition(s) noted <input type="checkbox"/> Does not meet requirements <input type="checkbox"/> |

THIS IS TO CERTIFY THAT the undersigned. upon request of [redacted] attended their premise located [redacted] on the above specified date to carry out the scope of services described below.

1.0 Scope of service activity:

The scope of activity included the following:

- 1.1 Third Party Inspection
- 1.2 Issue statement of fact

2.0 Reference Code(s)/Document(s):

2.1 N/A

3.0 Description & Details:
3.1 Component Description:

| Item Description | Distinguishing Number/Mark | Working Load Limit | Test Load Applied | Qty |
|---|--------------------------------------|--------------------|-------------------|-----|
| CABLE LAID GROMMET SLING 132MM DIA. LENGTH 5.0M REFER TO 12/6X36+IWRC EIPS GRADE GALVANIZED STEEL WIRE ROPE | BTC AC5914-01 TO BTC AC5914-02 | 375 MT | 600 MT | 2 |
| MIN BREAKING LOAD: 1500 MT | | | | |

This Report is granted subject to the condition that it is understood and agreed that nothing herein contained shall be deemed to relieve any designer, manufacturer, seller, supplier, repairer or operator of any warranty, express or implied and the liability of ABSG Consulting Inc. (hereinafter referred to as ABS Consulting) shall be limited to the acts or omissions of its employees, agents or subcontractors. Under no circumstances whatsoever shall ABS Consulting be liable for any injury or damage to any person or property occurring by reason of negligent operation or any defect in materials, machinery, equipment or other items other than such defects ascertainable by normally accepted testing standards and only upon those items actually inspected by ABS Consulting and which are covered by this Report.

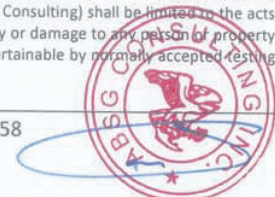

| Report no. | Project no. | Report date: | Office: |
|-------------|-------------|---------------------------|----------------|
| 15-30780-SG | 3433209 | 12 th May 2015 | ABSG Singapore |

| | | | | |
|---|--------------------------------------|--------|---------|----|
| CABLE LAID GROMMET SLING 126MM DIA. LENGTH 20.0M REFER TO 12/6X36+IWRC EIPS GRADE GALVANIZED STEEL WIRE ROPE MIN BREAKING LOAD: 1275 MT | BTC AC5915-01 TO BTC AC5915-16 | 318 MT | 510 MT | 16 |
| CABLE LAID SLING 150MM DIA. LENGTH 50.0M REFER TO 7/6X36+IWRC EIPS GRADE GALVANIZED STEEL WIRE ROPE BOTH ENDS 3,000MM SOFT EYES MIN BREAKING LOAD: 1075 MT | BTC AC5916-01 TO BTC AC5916-02 | 268 MT | 430 MT | 2 |
| 90MM DIA. X 5MTRS 6X49 IWRC EEIPS RHRL GALV'D STEEL WIRE ROPE BOTH ENDS STEEL FERRULE FLEMISH SPLICED 1.5MTRS SOFT EYES WIRE ROPE BRAND: KISWIRE/MALAYSIA MIN BREAKING LOAD: 600 MT | BTC AC5917-01 TO BTC AC5917-02 | 120 MT | 240 MT | 2 |
| CABLE LAID GROMMET SLING 168MM DIA. LENGTH 8.0M REFER TO 12/6X36+IWRC EIPS GRADE GALVANIZED STEEL WIRE ROPE MIN BREAKING LOAD: 2500 MT | BTC AC5918 | 625 MT | 1000 MT | 1 |
| CABLE LAID GROMMET SLING 168MM DIA. LENGTH 38.0M REFER TO 12/6X36+IWRC EIPS GRADE GALVANIZED STEEL WIRE ROPE MIN BREAKING LOAD: 2500 MT | BTC AC5919 | 625 MT | 1000 MT | 1 |
| CABLE LAID GROMMET SLING 168MM DIA. LENGTH 40.0M REFER TO 12/6X36+IWRC EIPS GRADE GALVANIZED STEEL WIRE ROPE MIN BREAKING LOAD: 2500 MT | BTC AC5920 | 625 MT | 1000 MT | 1 |

This Report is granted subject to the condition that it is understood and agreed that nothing herein contained shall be deemed to relieve any designer, manufacturer, seller, supplier, repairer or operator of any warranty, express or implied and the liability of ABSG Consulting Inc. (hereinafter referred to as ABS Consulting) shall be limited to the acts or omissions of its employees, agents or subcontractors. Under no circumstances whatsoever shall ABS Consulting be liable for any injury or damage to any person or property occurring by reason of negligent operation or any defect in materials, machinery, equipment or other items other than such defects ascertainable by normally accepted testing standards and only upon those items actually inspected by ABS Consulting and which are covered by this Report.



| Report no. | Project no. | Report date: | Office: |
|-------------|-------------|---------------------------|----------------|
| 15-30780-SG | 3433209 | 12 th May 2015 | ABSG Singapore |

| | | | | |
|--|--------------------------------------|---------|---------|----|
| SNATCH BLOCK WITH GREEN PIN SHACKLE G-4163 SIZE: 50MM FOR 1.1/2" (38MM) DIAMETER STEEL WIRE ROPE SHEAVE SIZE: O.D. 600MM X 90MM THK MIN BREAKING LOAD: 120 MT | BTC AC5921-01 TO BTC AC5921-04 | 30 MT | 60 MT | 4 |
| 26MM DIA. X 260MTRS 6X36+IWRC EEIPS GALV'D STEEL WIRE ROPE BOTH ENDS A-TYPE THIMBLE EYE, SECURED BY 3 GREEN PIN G-6240 WIRE ROPE CLIP AT EACH THIMBLE EYE WIRE ROPE BRAND: KISWIRE/MALAYSIA MIN BREAKING LOAD REQUIRED: 52 MT ACTUAL MIN BREAKING LOAD: 56.2 MT | BTC AC5922 | 10.4 MT | 20.8 MT | 1 |
| CROSBY A-342 ALLOY MASTER LINK, SIZE 1.75" STOCK NO. (1014388) BRAND: CROSBY/USA MIN BREAKING LOAD: 192.5 MT | BTC AC5923 | 38.5 MT | 77 MT | 1 |
| 250MM WIDTH X 10MTRS, 2 PLY FLAT POLYESTER WEBBING SLING EYE & EYE BRAND: TECHNTEX/HOLLAND MIN BREAKING LOAD: 60 MT | BTC AC5924-01 TO BTC AC5924-10 | 10 MT | 20 MT | 10 |

3.2 The test bed used for proof load tests was verified to be calibrated at the time of use.

3.3 The load tests were conducted in the presence of the undersigned. The above-mentioned components were load tested at the required load (refer to above table) based on straight pull for a holding period of five (5) minutes.

3.4 No visible sign of defect or deformation was observed after the load tests were carried out.

3.5 Upon completion, the in-house test certificates were duly endorsed.

This Report is granted subject to the condition that it is understood and agreed that nothing herein contained shall be deemed to relieve any designer, manufacturer, seller, supplier, repairer or operator of any warranty, express or implied and the liability of ABSG Consulting Inc. (hereinafter referred to as ABS Consulting) shall be limited to the acts or omissions of its employees, agents or subcontractors. Under no circumstances whatsoever shall ABS Consulting be liable for any injury or damage to any person or property occurring by reason of negligent operation or any defect in materials, machinery, equipment or other items other than such defects ascertainable by normally accepted testing standards and only upon those items actually inspected by ABS Consulting and which are covered by this Report.

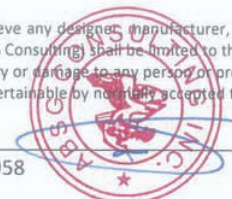

| Report no. | Project no. | Report date: | Office: |
|-------------|-------------|---------------------------|----------------|
| 15-30780-SG | 3433209 | 12 th May 2015 | ABSG Singapore |

4.0 Conclusion:

The above-mentioned components were load tested at the required load (refer to above table) based on straight pull for a holding period of five (5) minutes and the results were satisfactory. No visible sign of defect or deformation was observed after the load tests were carried out.

This report reflects our findings at the time and place indicated and does not refer to any other matters. Services provided by ABSG Consulting Inc. shall not be construed as Classification related services provided by ABS Class.

Report prepared and submitted without prejudice.



Tan Yong Loong
Technical Representative
ABSG Consulting Inc.

This Report is granted subject to the condition that it is understood and agreed that nothing herein contained shall be deemed to relieve any designer, manufacturer, seller, supplier, repairer or operator of any warranty, express or implied and the liability of ABSG Consulting Inc. (hereinafter referred to as ABS Consulting) shall be limited to the acts or omissions of its employees, agents or subcontractors. Under no circumstances whatsoever shall ABS Consulting be liable for any injury or damage to any person or property occurring by reason of negligent operation or any defect in materials, machinery, equipment or other items other than such defects ascertainable by normally accepted testing standards and only upon those items actually inspected by ABS Consulting and which are covered by this Report.



CERTIFICATE OF DIMENSIONAL CONFORMITY

In accordance with the guidance contained in IMCA M 179- Guidance on the use of Cable Laid Grommets and Slings

CERTIFICATE NO: GI8595-01

| | | |
|----|---|---------------|
| 1 | Sling identification No. | BTC AC5915-01 |
| 2 | Client ID No. | - |
| 3 | Client | |
| 4 | Nominal Length | 20.0MTR |
| 5 | Actual Length | 20.10MTR |
| 6 | Nominal Diameter | 126mm |
| 7 | Actual Diameter | 126mm |
| 8 | Cable Laid Direction | Left Hand |
| 9 | Appr. Weight | 2200 KG |
| 10 | Measuring Load | 38MT |
| 11 | Measuring Pin | 250 / 250mm |
| 12 | Name and address of maker or Supplier of sling or grommet | |

Grommet Diagram

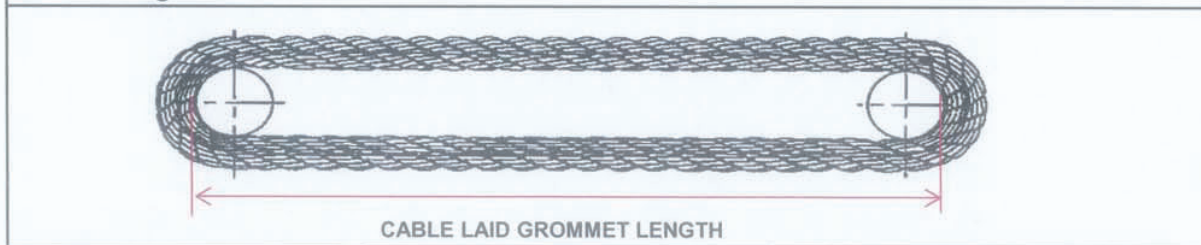

I certify on behalf of the firm named above that the above particulars are correct and the sling or grommet has been made in accordance with the guidance contained in IMCA M179 (August 2005) - Guidance on the use of Cable Laid Grommets and Slings.

| | |
|------------------|---------------|
| Date: | 11th May 2015 |
| Ratification by: | |
| Representing: | |
| Signature: | |



Retained
11/05/2015



CONSOLIDATION TEST CERTIFICATE

In accordance with the guidance contained in IMCA M 179- Guidance on the use of Cable Laid Grommets and Slings

CERTIFICATE NO: GI8595-16

| | | |
|---|----------------------|---|
| 1 | Client | |
| 2 | Identification No. | BTC AC5915-16 |
| 3 | Client ID No. | - |
| 4 | Client Order No. | |
| 5 | Manufacturer No. | 10001422 |
| 6 | Nominal Length | 20.0m |
| 7 | Nominal Diameter | 126mm |
| 8 | Material Description | Drawn Galv'd Steel Wire Rope / Grade: EEIPS |
| 9 | Cable Laid Direction | Left Hand |

DETAILS OF CABLE LAID GROMMET

| | | |
|----|--------------------------------------|------------------|
| 10 | Component Rope size: | 42mm dia. |
| 10 | Component Rope Certificate No. | Ex no. BN09456-1 |
| 11 | Component Rope Minimum Breaking Load | 125 MT |
| 12 | Component Rope Actual Breaking Load | 135 MT |

SUMMATION OF BREAKING LOADS

| | | |
|----|--|----------|
| 13 | Calculated Grommet Breaking Load (CGBL) / MBL | 1275 MT |
| 14 | Sling Weight | 2,200 KG |
| 15 | Name and address of manufacturer or Supplier of Sling or grommet | |

I certify on behalf of the firm named above that the above particulars are correct and the sling or grommet has been made in accordance with IMCA M 179- Guidance on the use of Cable Laid Grommets and Slings

| | |
|-----------------|--|
| Date | 11th MAY 2015 |
| Ratification by | |
| Representing | |
| Signature |  |



CONSOLIDATION TEST CERTIFICATE

In accordance with the guidance contained in IMCA M 179- Guidance on the use of Cable Laid Grommets and Slings

CERTIFICATE NO: GI8596-01

| | | |
|---|----------------------|---------------|
| 1 | Client | |
| 2 | Identification No. | BTC ACS916-01 |
| 3 | Client ID No. | - |
| 4 | Client Order No. | |
| 5 | Manufacturer No. | 10001422 |
| 6 | Nominal Length | 50.00mtr |
| 7 | Nominal Diameter | 150mm |
| 8 | Cable Laid Direction | Left Hand |

DETAILS OF CABLE LAID SLING

A. OUTER UNIT ROPES:

| | | |
|----|--------------------------|------------------|
| 10 | Description: | 48mm |
| 11 | Identification No.: | EX No. BN09436-4 |
| 12 | Specified Breaking Load: | 174 MT |
| 13 | Actual Breaking Load: | 192 MT |

B. CORE UNIT ROPE:

| | | |
|----|--------------------------|------------------|
| 14 | Description: | 54mm |
| 15 | Identification No.: | EX No. BN13081-2 |
| 16 | Specified Breaking Load: | 220 MT |
| 17 | Actual Breaking Load: | 221 MT |

Summation of Breaking Loads

Breaking Load of Cable Laid

| | | |
|----|--|--------------|
| 18 | Sling (CSBL / MBL) | 1075MT |
| 19 | Termination of Cable Laid Sling | Hand Spliced |
| 20 | Sling Weight | 5000 KG |
| 21 | Name and address of manufacturer or Supplier of Sling or grommet | |

I certify on behalf of the firm named above that the above particulars are correct and the sling or grommet has been made in accordance with IMCA M 179- Guidance on the use of Cable Laid Grommets and Slings

| | |
|-----------------|--|
| Date | 11th May 2015 |
| Ratification by | |
| Representing | |
| Signature |  |



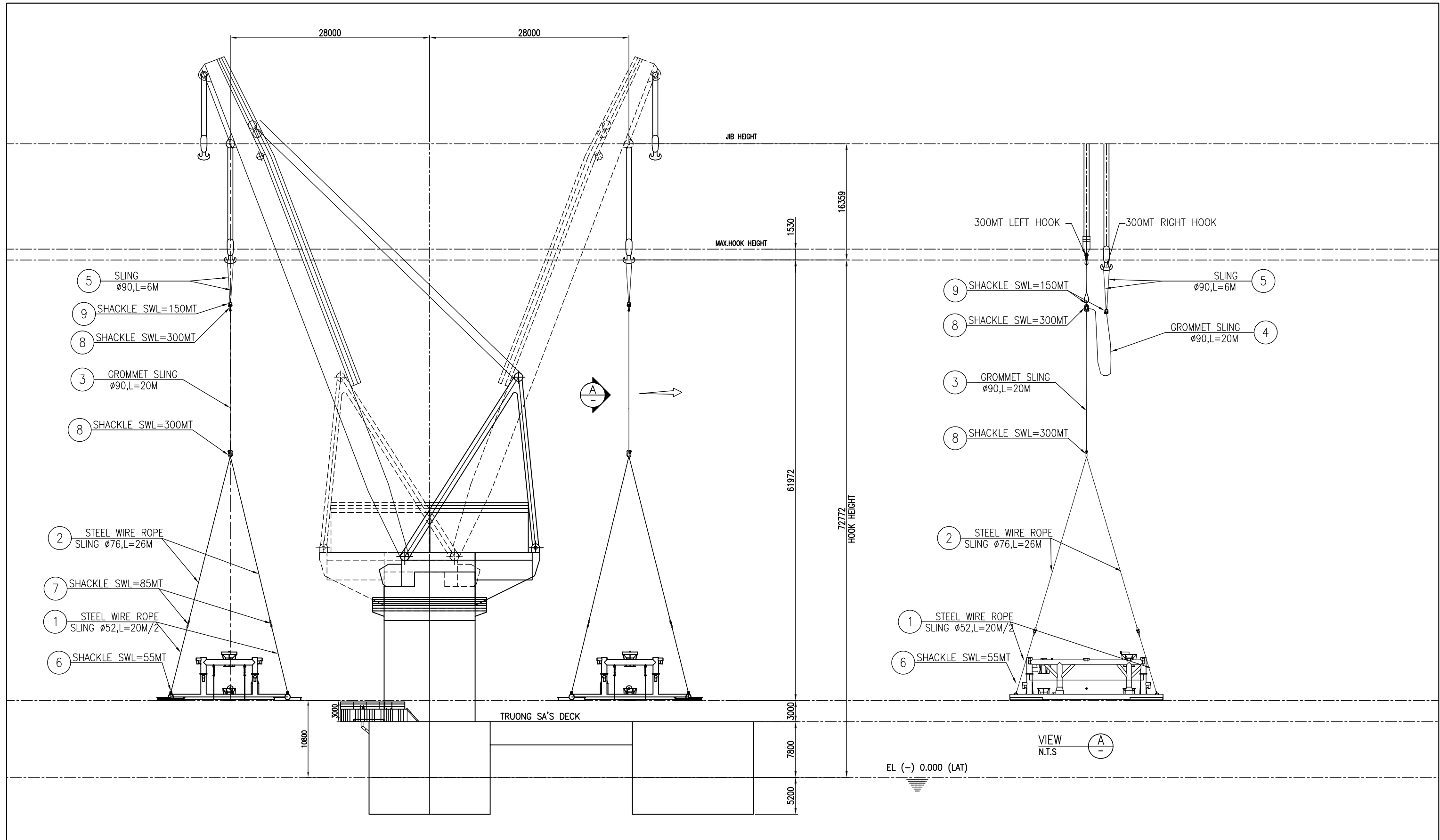

LIFTING ARRANGEMENT FOR SUBSEA TEMPLATE

NOTES:
 1. ALL DIMENSIONS ARE IN MILLIMETERS (UNO).
 2. SUBSEA TEMPLATE BASE WEIGHT : 110MT

| DRAWING NO. | DRAWING NAME | REV. | DATE | REVISION DESCRIPTION | PREPARED | CHK'D | APP'D BY |
|--------------------|--------------|------|-----------|----------------------|----------|----------|----------|
| --- | --- | EO | 05/Oct/25 | ISSUED FOR REVIEW | SONCK | NQ CHIEN | TH VUONG |
| REFERENCE DRAWINGS | | | | | VSP | | |

CLIENT:
 DOMESTIC PETROLEUM OPERATING BRANCH
 PETROVIETNAM EXPLORATION PRODUCTION CORPORATION LIMITED (PVEP-POC)

CONTRACTOR:
 VIETSOVPETRO

SUBCONTRACTOR:

| | | | |
|--|----------|-----------------------|------|
| PROJECT: DAI HUNG NAM PROJECT, DAI HUNG FIELD DEVELOPMENT, Block 05-1(a), OFFSHORE VIETNAM | | | |
| FACILITY: WELLHEAD PLATFORM DHN | | | |
| DRAWING TITLE: SUBSEA TEMPLATE | | | |
| SUBSEA TEMPLATE INSTALLATION SEQUENCES | | | |
| SCALE | SHEET | DRAWING No. | REV. |
| | 01 OF 06 | WHP-DHN-TNI-D-1407-01 | EO |



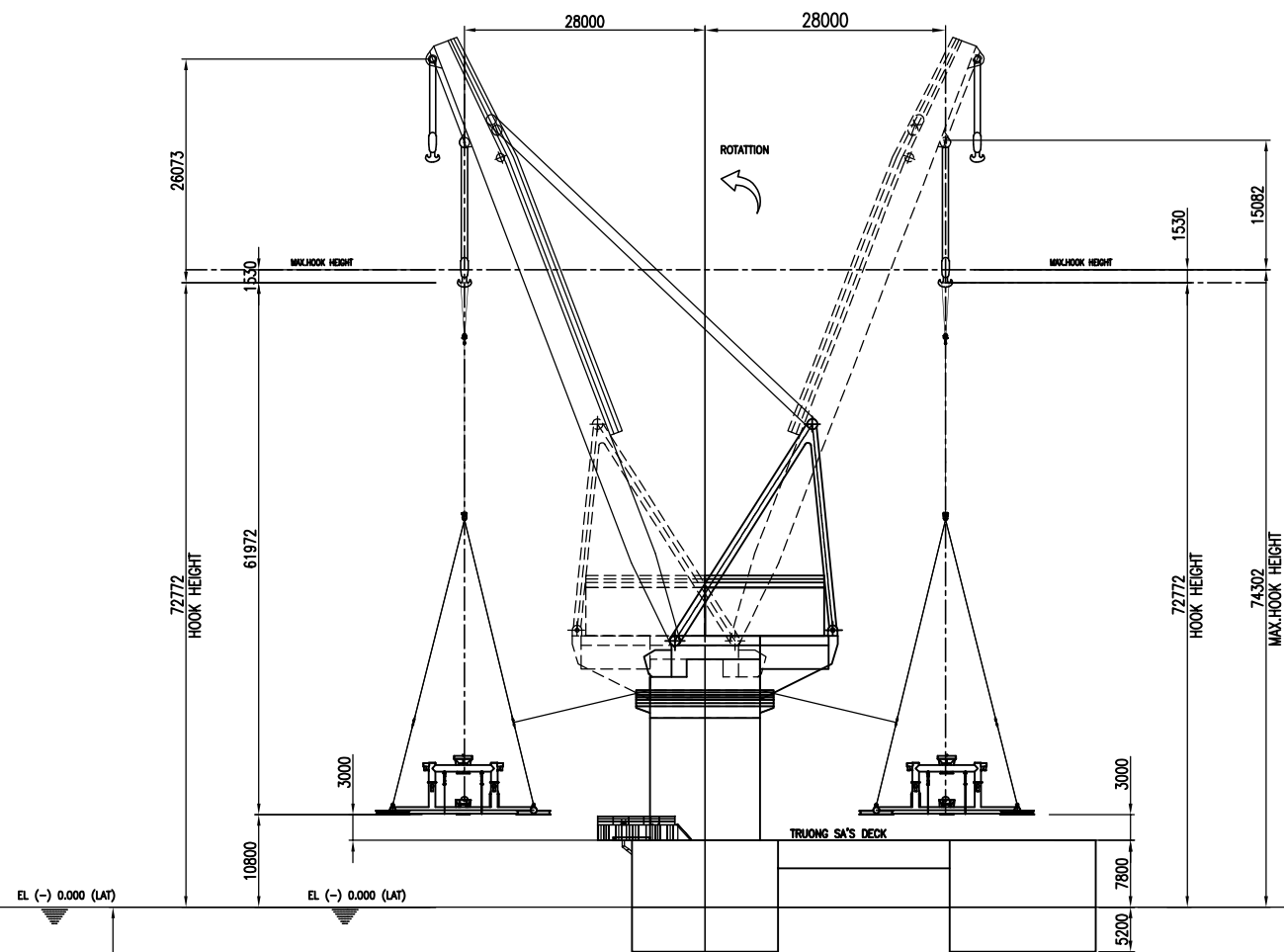

- STEP 1:
1. SET UP MOORING FOR TRUONG SA
 2. HOOK UP SLINGS FOR LIFTING SUBSEA TEMPLATE
 3. SEAFASTENING CUT OFF
 4. LIFTING SUBSEA TEMPLATE ABOVE TRUONG SA DECK ABOUT 3M
 5. ROTATE & MOVING TO POSITION B

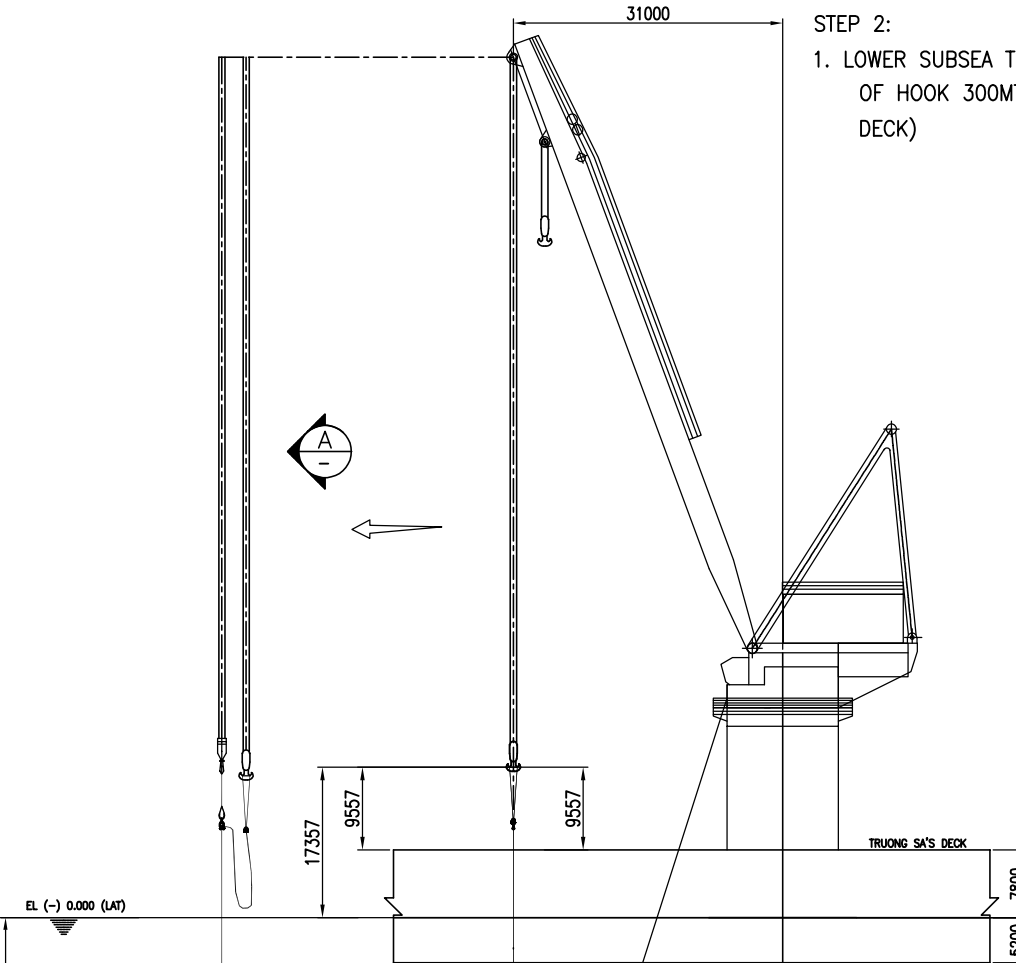

- STEP 2:
1. LOWER SUBSEA TEMPLATE UNDER WATER (AT RADIUS 31M OF HOOK 300MT ,HOOK HEIGHT ABOUT 9.6M FROM DECK)

VIEW N.T.S

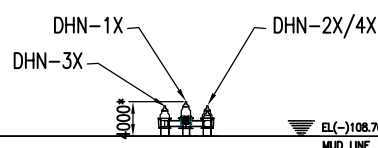
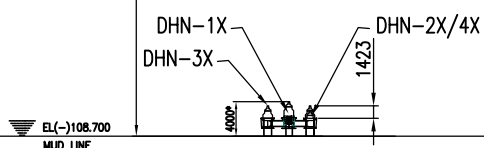
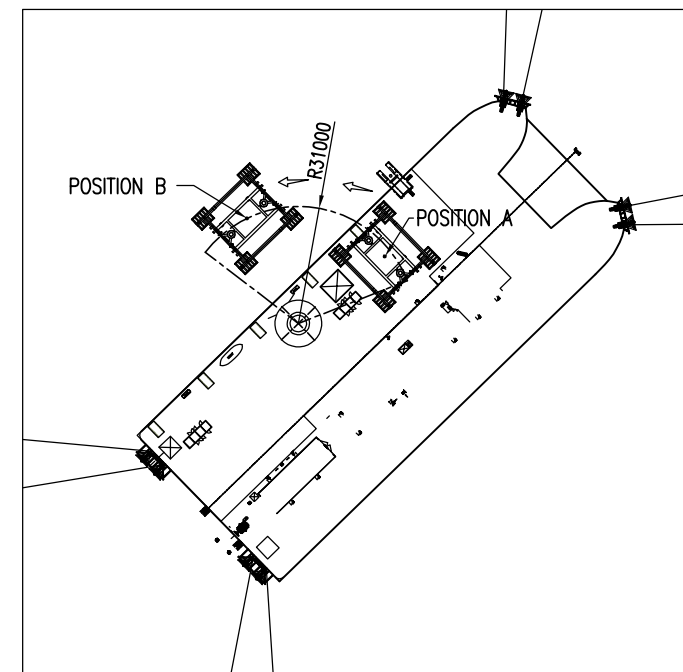

NOTES:

1. ALL DIMENSIONS ARE IN MILLIMETERS (UNO).
2. SUBSEA TEMPLATE BASE WEIGHT : 110MT

| DRAWING NO. | DRAWING NAME | REV. | DATE | REVISION DESCRIPTION | PREPARED | CHK'D | APP'D BY | REVIEW BY |
|-------------|--------------------|------|-----------|----------------------|----------|----------|----------|-----------|
| --- | --- | EO | 05/Oct/25 | ISSUED FOR REVIEW | SONCK | NQ CHIEN | TH VUONG | |
| | REFERENCE DRAWINGS | | | | | VSP | | |

| | |
|----------------|---|
| CLIENT: | DOMESTIC PETROLEUM OPERATING BRANCH PETROVIETNAM EXPLORATION PRODUCTION CORPORATION LIMITED (PVEP-POC) |
| CONTRACTOR: | VIETSOVPETRO |
| SUBCONTRACTOR: | |

| | | | |
|----------------|---|-----------------------|------|
| PROJECT: | DAI HUNG NAM PROJECT, DAI HUNG FIELD DEVELOPMENT, Block 05-1(a), OFFSHORE VIETNAM | | |
| FACILITY: | WELLHEAD PLATFORM DHN | | |
| DRAWING TITLE: | SUBSEA TEMPLATE SUBSEA TEMPLATE INSTALLATION SEQUENCES | | |
| SCALE | SHEET | DRAWING No. | REV. |
| | 02 OF 06 | WHP-DHN-TNI-D-1407-02 | EO |

- STEP 3:
1. RISE RIGHT HOOK 300MT UNTIL IT TAKES FULL LOAD FROM LEFT HOOK 300MT
 2. ROTATE & MOVING TO POSITION (AT 55M RADIUS)
 3. ROTATE & MOVING TO POSITION D (AT 46M RADIUS ALONG SIDE OF TRUONG SA)
 4. SUBSEA TEMPLATE UNDER WATER (AT RADIUS 46M OF HOOK 300MT ,HOOK HEIGHT ABOUT 29.635M FROM DECK)

- STEP 3:
1. LOWER THE BOOM TO REACH 55M RADIUS

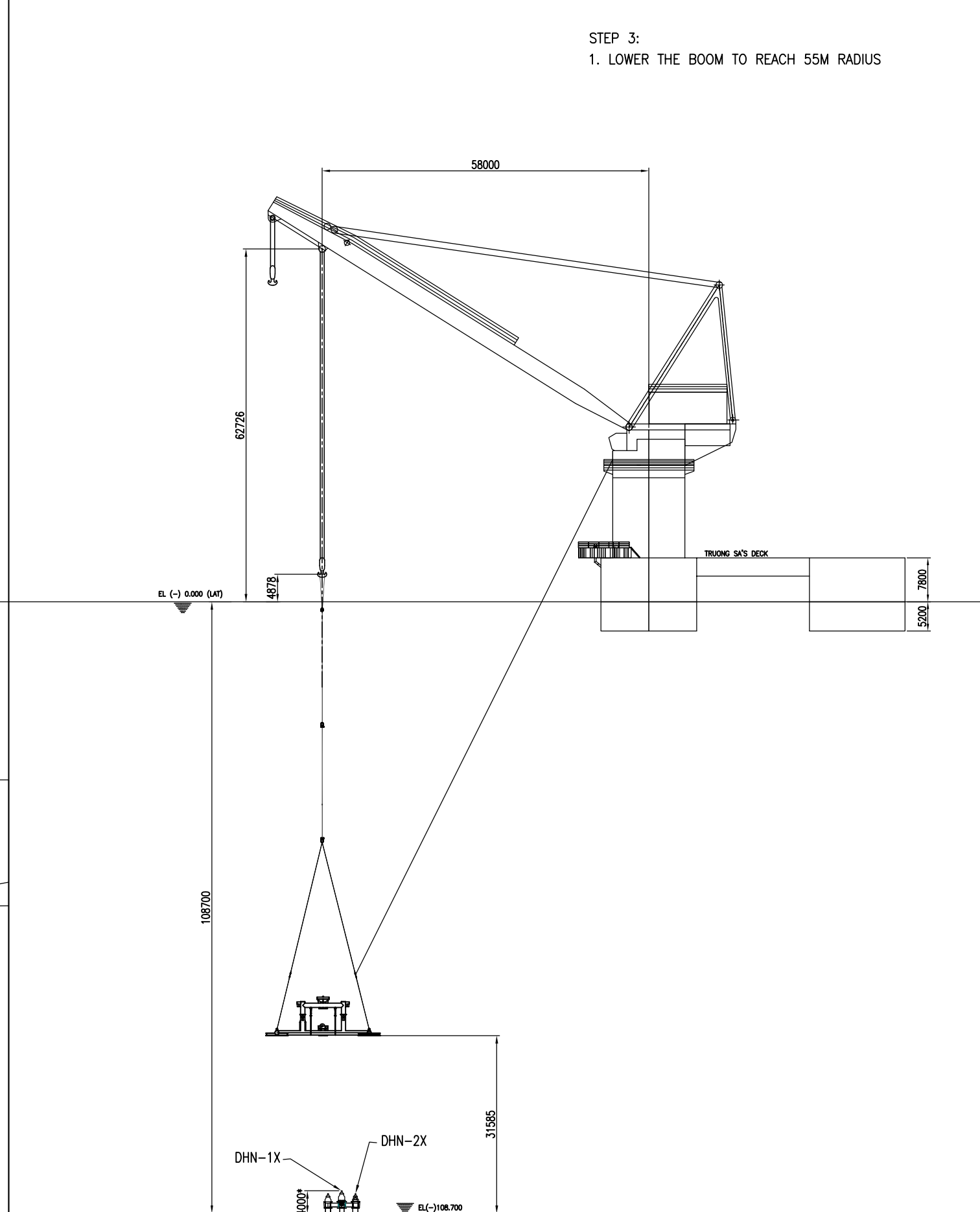
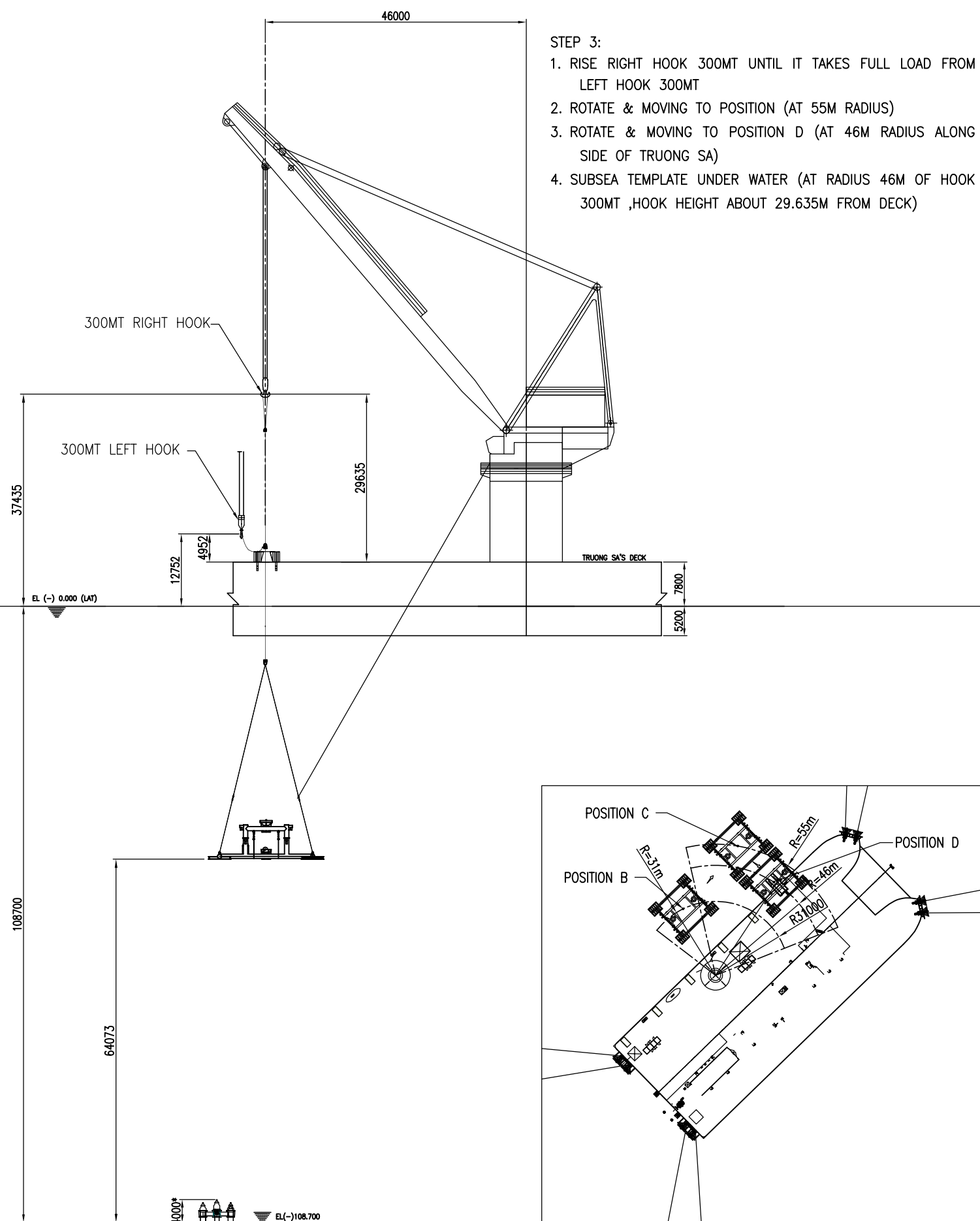

NOTES:

1. ALL DIMENSIONS ARE IN MILLIMETERS (UNO).
2. SUBSEA TEMPLATE BASE WEIGHT : 110MT

| DRAWING NO. | DRAWING NAME | REV. | DATE | REVISION DESCRIPTION | PREPARED | CHK'D | APP'D BY | REVIEW BY |
|-------------|--------------|------|-----------|----------------------|----------|----------|----------|-----------|
| --- | --- | EO | 05/Oct/25 | ISSUED FOR REVIEW | SONCK | NQ CHIEN | TH VUONG | |
| | | | | | | | | VSP |

| | | | |
|----------------|--|--------------------------------------|--|
| CLIENT: | DOMESTIC PETROLEUM OPERATING BRANCH PETROVIETNAM EXPLORATION PRODUCTION CORPORATION LIMITED (PVEP-POC) | PROJECT: | DAI HUNG NAM PROJECT, DAI HUNG FIELD DEVELOPMENT, Block 05-1(a), OFFSHORE VIETNAM |
| CONTRACTOR: | VIETSOVPETRO | FACILITY: | WELLHEAD PLATFORM DHN |
| SUBCONTRACTOR: | | DRAWING TITLE: | SUBSEA TEMPLATE SUBSEA TEMPLATE INSTALLATION SEQUENCES |
| SCALE | SHEET 04 OF 06 | DRAWING No. WHP-DHN-TNI-D-1407-04 | REV. EO |

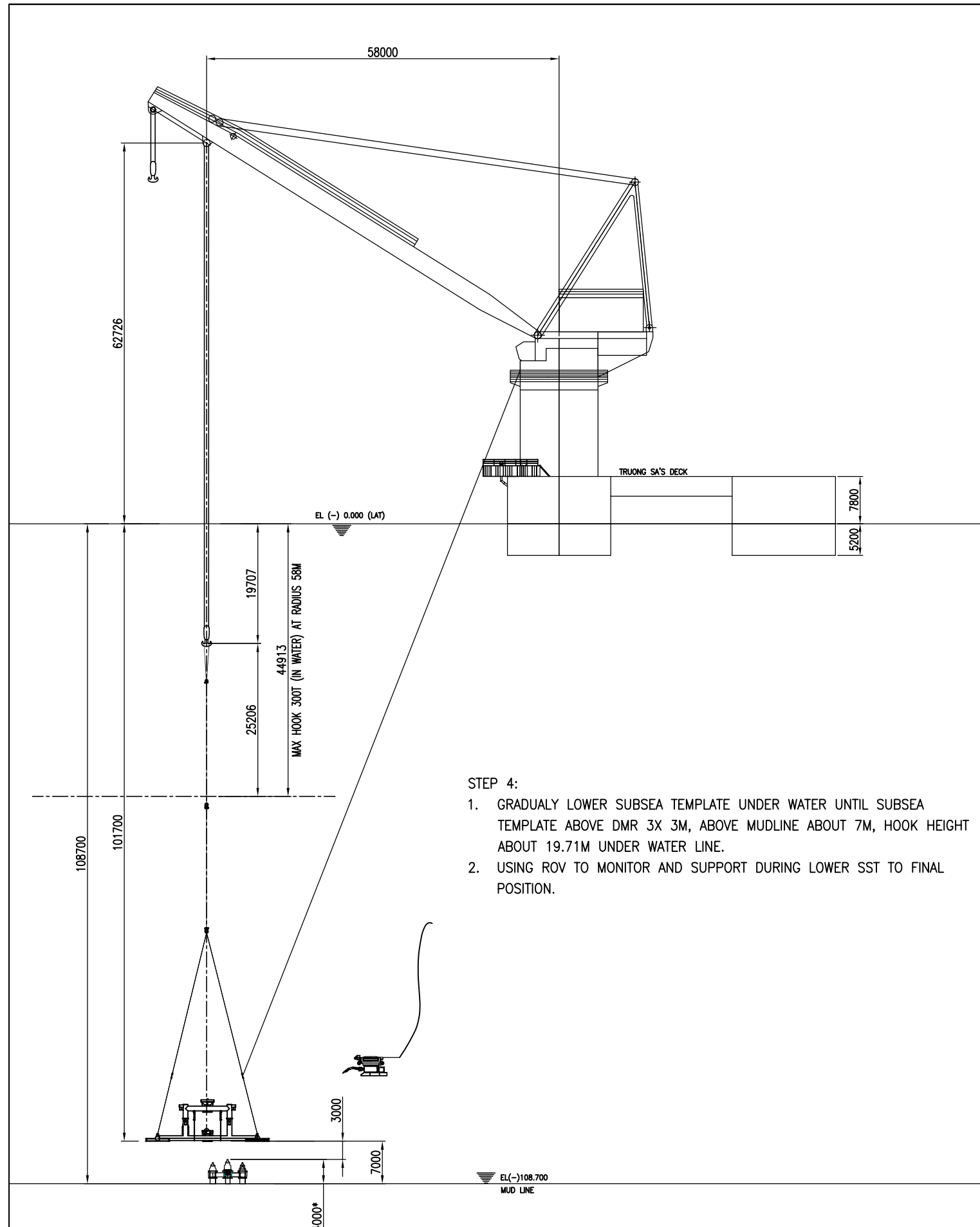

- STEP 4:
1. GRADUALLY LOWER SUBSEA TEMPLATE UNDER WATER UNTIL SUBSEA TEMPLATE ABOVE DMR 3X 3M, ABOVE MUDLINE ABOUT 7M, HOOK HEIGHT ABOUT 19.71M UNDER WATER LINE.
 2. USING ROV TO MONITOR AND SUPPORT DURING LOWER SST TO FINAL POSITION.

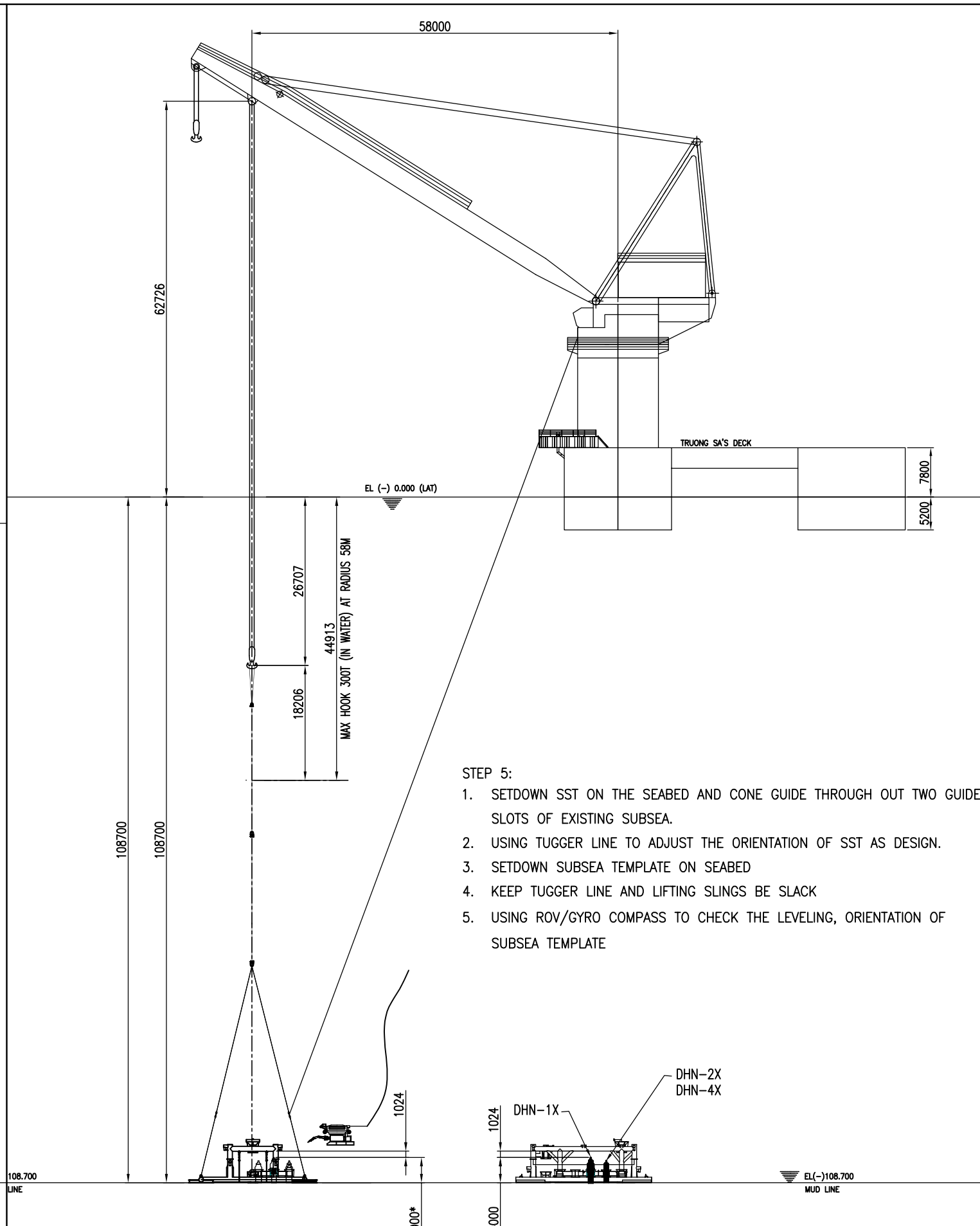

- STEP 5:
1. SETDOWN SST ON THE SEABED AND CONE GUIDE THROUGH OUT TWO GUIDE SLOTS OF EXISTING SUBSEA.
 2. USING TUGGER LINE TO ADJUST THE ORIENTATION OF SST AS DESIGN.
 3. SETDOWN SUBSEA TEMPLATE ON SEABED
 4. KEEP TUGGER LINE AND LIFTING SLINGS BE SLACK
 5. USING ROV/GYRO COMPASS TO CHECK THE LEVELING, ORIENTATION OF SUBSEA TEMPLATE

NOTES:
 1. ALL DIMENSIONS ARE IN MILLIMETERS (UNO).
 2. SUBSEA TEMPLATE BASE WEIGHT : 110MT

| DRAWING NO. | DRAWING NAME | REV. | DATE | REVISION DESCRIPTION | PREPARED | CHK'D | APP'D BY | REVIEW BY |
|-------------|--------------|------|-----------|----------------------|----------|----------|----------|-----------|
| --- | --- | EO | 05/Oct/25 | ISSUED FOR REVIEW | SONCK | NQ CHIEN | TH VUONG | |
| | | | | | | | | VSP |

CLIENT:
 DOMESTIC PETROLEUM OPERATING BRANCH
 PETROVIETNAM EXPLORATION PRODUCTION CORPORATION LIMITED (PVEP-POC)

CONTRACTOR:
 VIETSOVPETRO

SUBCONTRACTOR:

| | | | |
|--|----------|-----------------------|------|
| PROJECT: DAI HUNG NAM PROJECT, DAI HUNG FIELD DEVELOPMENT, Block 05-1(a), OFFSHORE VIETNAM | | | |
| FACILITY: WELLHEAD PLATFORM DHN | | | |
| DRAWING TITLE: SUBSEA TEMPLATE | | | |
| SUBSEA TEMPLATE INSTALLATION SEQUENCES | | | |
| SCALE | SHEET | DRAWING No. | REV. |
| | 05 OF 06 | WHP-DHN-TNI-D-1407-05 | EO |

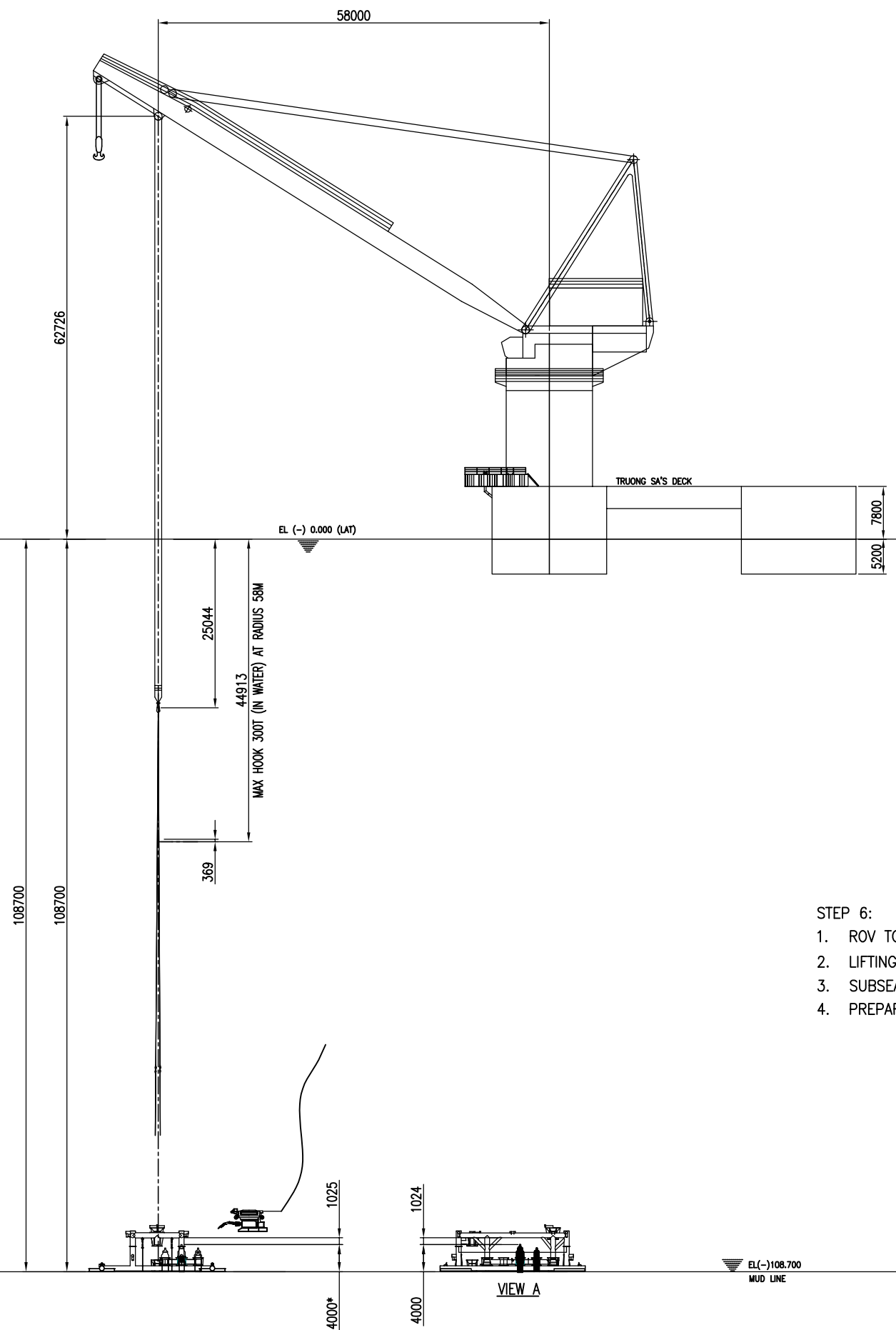

- STEP 6:
1. ROV TO CUTTING SLINGS
 2. LIFTING SLINGS & PUT ON TRUONG SA'S HOOK
 3. SUBSEA INSTALLATION COMPLETE
 4. PREPARE FOR DOCKING PILE INSTALLATION

EL(-)108.700 MUD LINE

NOTES:
 1. ALL DIMENSIONS ARE IN MILLIMETERS (UNO).
 2. SUBSEA TEMPLATE BASE WEIGHT : 110MT

| DRAWING NO. | DRAWING NAME | REV. | DATE | REVISION DESCRIPTION | PREPARED | CHK'D | APP'D BY |
|--------------------|--------------|------|-----------|----------------------|----------|----------|----------|
| ---- | ---- | EO | 05/Oct/25 | ISSUED FOR REVIEW | SONCK | NQ CHIEN | TH VUONG |
| REFERENCE DRAWINGS | | | | | VSP | | |

CLIENT:
 DOMESTIC PETROLEUM OPERATING BRANCH
 PETROVIETNAM EXPLORATION PRODUCTION CORPORATION LIMITED (PVEP-POC)

CONTRACTOR:
 VIETSOVPETRO

SUBCONTRACTOR:

| | | | |
|--|----------|-----------------------|------|
| PROJECT: DAI HUNG NAM PROJECT, DAI HUNG FIELD DEVELOPMENT, Block 05-1(a), OFFSHORE VIETNAM | | | |
| FACILITY: WELLHEAD PLATFORM DHN | | | |
| DRAWING TITLE: SUBSEA TEMPLATE | | | |
| SUBSEA TEMPLATE INSTALLATION SEQUENCES | | | |
| SCALE | SHEET | DRAWING No. | REV. |
| | 06 OF 06 | WHP-DHN-TNI-D-1407-06 | EO |



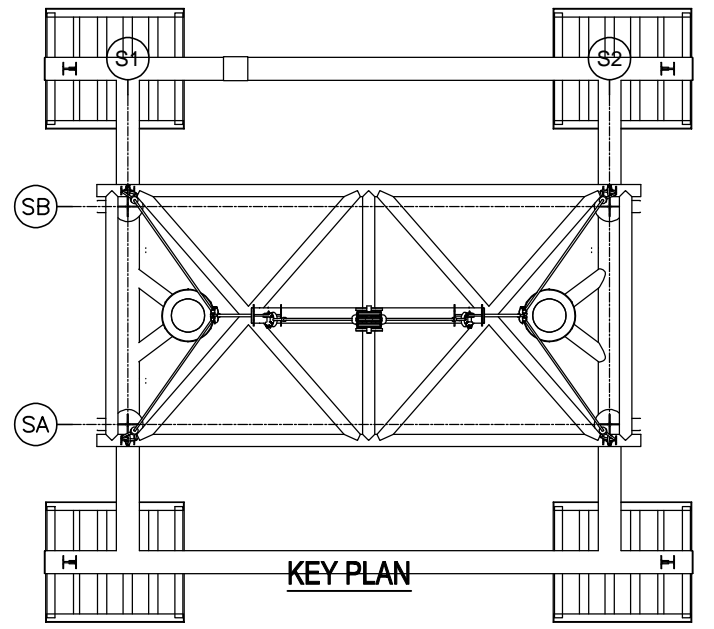
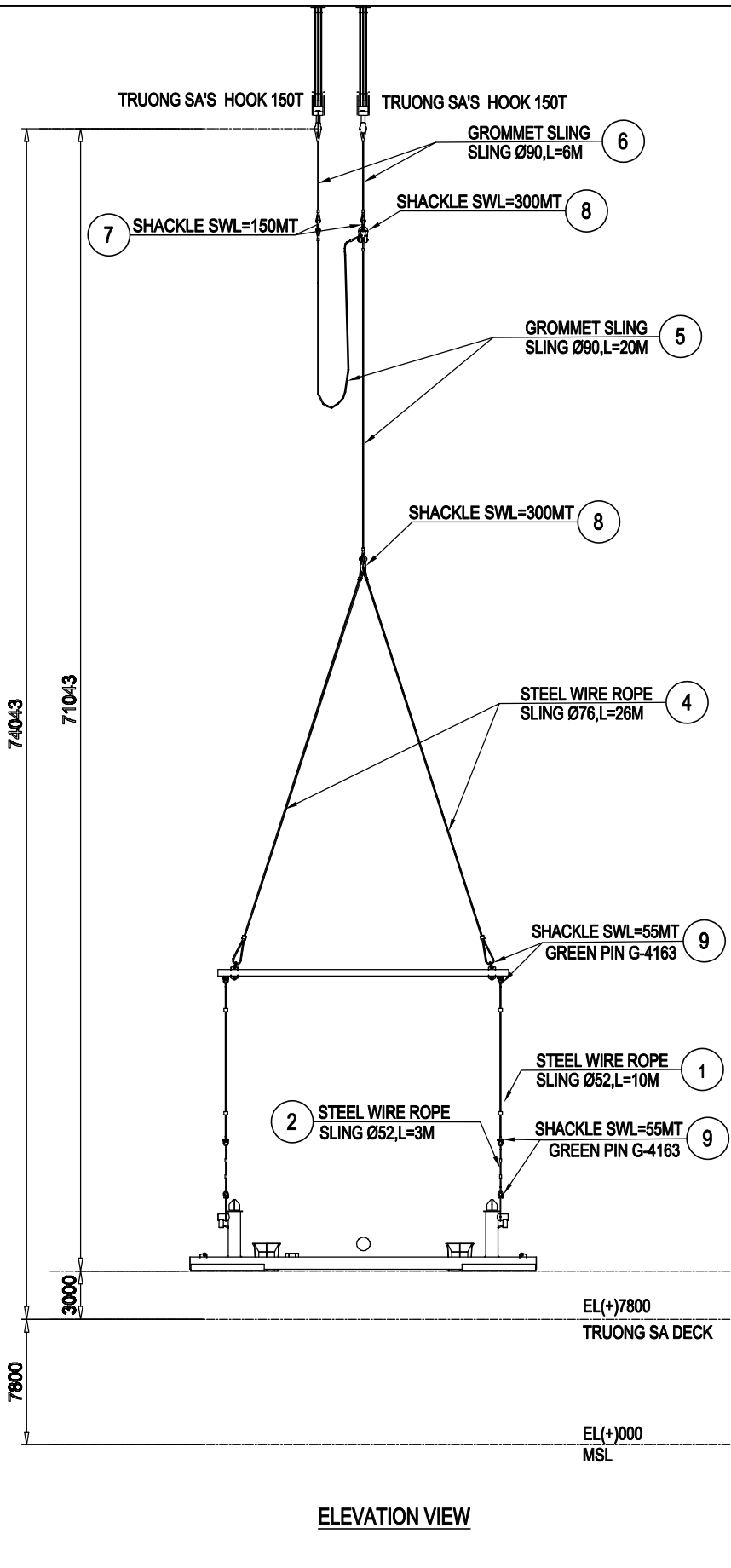
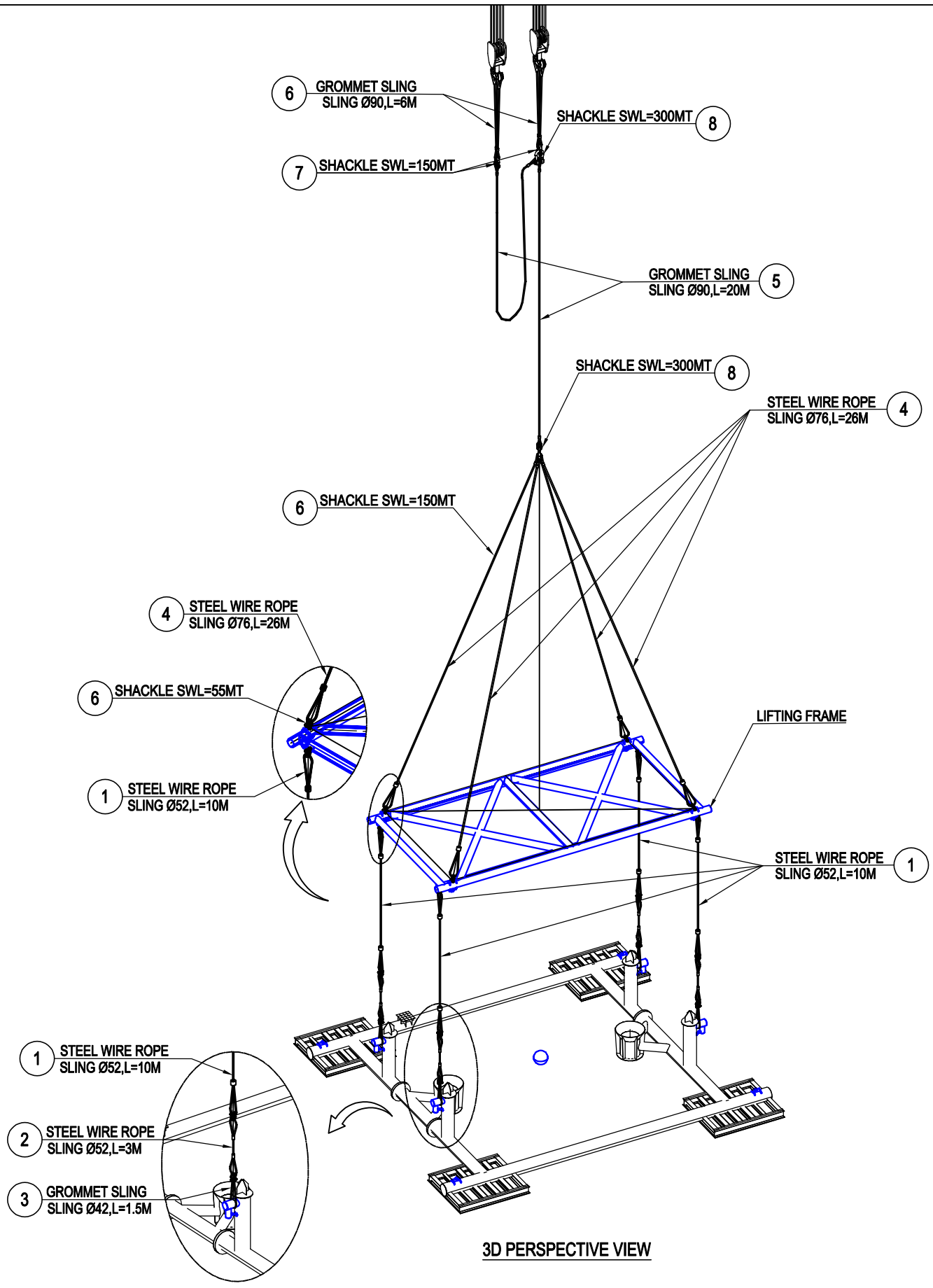

| SLING | | | | | | | | |
|--------------|-----------------------|----------|-------------|----------|----------|------------|-------------|----------------|
| ITEM | TYPE | DIA (mm) | LENGTH (mm) | MBL (MT) | SWL (MT) | Q.TY (Pcs) | WEIGHT (KG) | REMARK |
| 01 | STEEL WIRE ROPE SLING | 52 | 10000 | 197 | 39.4 | 04 | 448.0 | RE-USED TNHA |
| 02 | STEEL WIRE ROPE SLING | 52 | 3000 | 197 | 39.4 | 04 | 134.4 | NEW |
| 03 | GROMMET SLING | 42 | 1500 | 168 | 33.6 | 04 | 87.12 | NEW |
| 04 | STEEL WIRE ROPE SLING | 76 | 26000 | 425 | 85 | 04 | 2568.8 | NEW |
| 05 | GROMMET SLING | 90 | 20000 | 650 | 162.5 | 02 | 2162.0 | RE-USED DH01 |
| 06 | GROMMET SLING | 90 | 6000 | 650 | 162.5 | 02 | 810.72 | RE-USED KNT/KN |
| TOTAL WEIGHT | | | | | | | - | |

| SHACKLES | | | | | |
|--------------|------------------|----------|------------|-------------|---------|
| ITEM | TYPE | SWL (MT) | Q.TY (Pcs) | WEIGHT (KG) | REMARK |
| 07 | GREEN PIN P-6036 | 150 | 02 | 320.0 | RE-USED |
| 08 | GREEN PIN P-6036 | 300 | 02 | 680.0 | RE-USED |
| 09 | GREEN PIN G-4163 | 55 | 16 | 950.4 | RE-USED |
| TOTAL WEIGHT | | | | 1950.4 | |

| DRAWING NO. | DRAWING NAME | REV. | DATE | REVISION DESCRIPTION | PREPARED | CHK'D | APP'D BY | REVIEW BY |
|-------------|--------------|------|-----------|----------------------|----------|----------|----------|-----------|
| --- | --- | EO | 14/Dec/25 | ISSUED FOR REVIEW | SONCK | NQ CHIEN | TH VUONG | |
| | | | | | | | | VSP |

CLIENT: DOMESTIC PETROLEUM OPERATING BRANCH
 PETROVIETNAM EXPLORATION PRODUCTION CORPORATION LIMITED (PVEP-POC)

CONTRACTOR: VIETSOVPETRO

SUBCONTRACTOR:

PROJECT: DAI HUNG NAM PROJECT, DAI HUNG FIELD DEVELOPMENT, Block 05-1(a), OFFSHORE VIETNAM

FACILITY: WELLHEAD PLATFORM DHN

DRAWING TITLE: SUBSEA TEMPLATE LIFTING CONFIGURATION FOR REMOVAL

SCALE: SHEET 02 OF 02 DRAWING No. WHP-DHN-TNI-D-1408-02 REV. E0



DAI HUNG NAM PROJECT, DAI HUNG FIELD DEVELOPMENT
Block 05-1(a), OFFSHORE VIETNAM

Approved by
Director of OCD
“VIETSOVPETRO”

Signed by: Phạm Thanh Bình
Date: 18/12/2025 11:08:55
Certified by: Vietsovpetro CA

PHAM THANH BINH

TECHNICAL EVALUATION
PROVISION OF THE LIFTING GEARS FOR SUBSEA TEMPLATE
OFFSHORE INSTALLATION

Ref No: WHP-DHN-B.II.29.1-TE

Rev 0: Approved for Bid

Date: 15 Dec 2025

| | | | |
|---|---|-------------|----------------------|
|  | TECHNICAL EVALUATION PROVISION OF THE LIFTING GEARS FOR SUBSEA TEMPLATE OFFSHORE INSTALLATION | DOC. NO. | WHP-DHN-B.II.29.1-TE |
| | | REV. | 0 |
| | | Page 2 of 8 | |

Agreed by:

Deputy Director of OCD – VSP

Signed by: Lê Quốc Anh
 Date: 18/12/2025 10:20:00
 Certified by: Vietsovpetro CA

Le Quoc Anh

Checked by:

Manager of Project Management Dept.

Signed by: Trần Nguyễn Hưng
 Date: 18/12/2025 10:03:57
 Certified by: Vietsovpetro CA

Tran Nguyen Hung

Manager of Design Dept.

Signed by: Trần Sỹ Thái
 Date: 17/12/2025 09:38:15
 Certified by: Vietsovpetro CA

Tran Sy Thai

Project Manager

Signed by: Trần Văn Dũng
 Date: 17/12/2025 14:21:26
 Certified by: Vietsovpetro CA

Tran Van Dung

Deputy Project Manager

Signed by: Trần Hùng Vương
 Date: 17/12/2025 07:04:22
 Certified by: Vietsovpetro CA

Tran Hung Vuong

Engineering Manager

Signed by: Nguyễn Quyết Chiến
 Date: 17/12/2025 07:29:37
 Certified by: Vietsovpetro CA

Nguyen Quyet Chien

Prepared by:

Engineer of Design Dept.

Signed by: Chu Kim Sơn
 Date: 16/12/2025 18:31:46
 Certified by: Vietsovpetro CA

Chu Kim Son

Engineer of Project Management Dept.

Signed by: Vỹ Văn Vinh
 Date: 17/12/2025 14:03:35
 Certified by: Vietsovpetro CA

Vy Van Vinh



| | | | | |
|--|--|--|----------|----------------------|
|  | TECHNICAL EVALUATION | | DOC. NO. | WHP-DHN-B.II.29.1-TE |
| | PROVISION OF THE LIFTING GEARS FOR SUBSEA TEMPLATE OFFSHORE INSTALLATION | | REV. | 0 |
| | Page 5 of 8 | | | |

| No | Level | EVALUATION CRITERIA | Level remark | | Remark |
|-----------|----------|---|--------------|-------------|--------|
| | X | Satisfy the Technical Requirements | | 100% | |
| | X | NOT Satisfy the Technical Requirements | | 0% | |
| 8 | X | Year of Manufacture (Section 2.5 of TR) | 10 | 100% | |
| | X | Satisfy the Technical Requirements | | 100% | |
| | X | NOT Satisfy the Technical Requirements | | 0% | |
| 9 | X | Certificates (Section 2.7 of TR) | 10 | 100% | |
| | X | Satisfy the Technical Requirements | | 100% | |
| | X | NOT Satisfy the Technical Requirements | | 0 | |
| 10 | X | Warranty (Section 2.6 of TR) | 10 | 100% | |
| | X | Satisfy the Technical Requirements | | 100% | |
| | X | NOT Satisfy the Technical Requirements | | 0% | |
| 11 | X | Recommended Original Country (Section 2.4 of TR) | 10 | 100% | |
| | X | Countries as recommended in Technical Requirement | | 100% | |
| | X | Other Countries | | 50% | |
| 12 | X | Other Requirement (Section 2.8 of TR) | 5 | 100% | |
| | X | Satisfy the Technical Requirements | | 100% | |
| | X | NOT Satisfy the Technical Requirement but Satisfy Technical Requirement with equivalent | | 50-90% | (*) |
| | X | NOT Satisfy the Technical Requirements | | 0% | |
| 13 | X | Technical Proposal (Section 2.9 of TR) | 5 | 100% | |
| | X | Satisfy the Technical Requirements | | 100% | |
| | X | NOT Satisfy the Technical Requirement but Satisfy Technical Requirement with equivalent | | 50-90% | (*) |

| | | | | |
|--|--|--|----------|----------------------|
|  | TECHNICAL EVALUATION | | DOC. NO. | WHP-DHN-B.II.29.1-TE |
| | PROVISION OF THE LIFTING GEARS FOR SUBSEA TEMPLATE OFFSHORE INSTALLATION | | REV. | 0 |
| | Page 6 of 8 | | | |

| No | Level | EVALUATION CRITERIA | Level remark | | Remark |
|--------------------------------------|-------|--|--------------|----|--------|
| | X | NOT Satisfy the Technical Requirements | | 0% | |
| TOTAL SCORES (100 as maximum) | | | 100 | | |

| | | | |
|--|---|-------------|----------------------|
|  | TECHNICAL EVALUATION PROVISION OF THE LIFTING GEARS FOR SUBSEA TEMPLATE OFFSHORE INSTALLATION | DOC. NO. | WHP-DHN-B.II.29.1-TE |
| | | REV. | 0 |
| | | Page 8 of 8 | |

| No | Level | EVALUATION CRITERIA | Level | Note |
|--------------------------------------|----------|---|------------|-------------|
| | X | Other Countries | 50% | |
| 9 | X | Other Requirement (Section 2.8 of TR) | 10 | 100% |
| | X | Satisfy the Technical Requirements | 100% | |
| | X | NOT Satisfy the Technical Requirement but Satisfy Technical Requirement with equivalent | 50%-90% | (*) |
| | X | NOT Satisfy the Technical Requirements | 0% | |
| 10 | X | Technical Proposal (Section 2.9 of TR) | 10 | 100% |
| | X | Satisfy the Technical Requirements | 100% | |
| | X | NOT Satisfy the Technical Requirement but Satisfy Technical Requirement with equivalent | 50%-90% | (*) |
| | X | NOT Satisfy the Technical Requirements | 0% | |
| TOTAL SCORES (100 as maximum) | | | 100 | |

Disqualification Conditions:

- Any item of **level II** is equal 0%
- Total marks of **level I** in table 1 are less than 85 points or Total marks of level I in table 2 are less than 85 points.

Pass Conditions:

- **The total marks for Level I:** Table 1 must be equal to or greater than 85 points, and Table 2 must be equal to or greater than 85 points.

Notes:

- (*) Each "minor error" shall be minus 10% for items with range 50%-90%

