

CÔNG TY CỔ PHẦN ĐẦU TƯ XÂY DỰNG VÀ CÔNG NGHỆ ACM

HỒ SƠ THIẾT KẾ BẢN VẼ THI CÔNG

CÔNG TRÌNH: HOÀN THIỆN MỘT SỐ HẠNG MỤC ĐỂ ĐƯA VÀO VẬN HÀNH

CƠ SỞ ĐÀO TẠO TẠI GIA LÂM

CHỦ ĐẦU TƯ: HỌC VIỆN PHỤ NỮ VIỆT NAM

ĐỊA ĐIỂM XÂY DỰNG: XÃ GIA LÂM, TP HÀ NỘI

**ĐƠN VỊ TƯ VẤN THIẾT KẾ: CÔNG TY CP ĐẦU TƯ XÂY DỰNG
VÀ CÔNG NGHỆ ACM**

HÀ NỘI NĂM 2026

HỒ SƠ THIẾT KẾ BẢN VẼ THI CÔNG

CÔNG TRÌNH: HOÀN THIỆN MỘT SỐ HẠNG MỤC ĐỂ ĐƯA VÀO VẬN HÀNH

CƠ SỞ ĐÀO TẠO TẠI GIA LÂM

CHỦ ĐẦU TƯ: HỌC VIỆN PHỤ NỮ VIỆT NAM

ĐỊA ĐIỂM XÂY DỰNG: XÃ GIA LÂM, TP HÀ NỘI

ĐƠN VỊ TƯ VẤN THIẾT KẾ: CÔNG TY CP ĐẦU TƯ XÂY DỰNG
VÀ CÔNG NGHỆ ACM

CÔNG TY CỔ PHẦN TƯ VẤN ĐẦU TƯ
XÂY DỰNG VÀ THƯƠNG MẠI Á CHÂU
THẨM TRA
Theo Văn bản số:...../.....
Ngày.....tháng.....năm 20.....
Chủ trì bộ môn ký tên:

CHỦ ĐẦU TƯ



GIÁM ĐỐC

PGS.TS. Trần Quang Liễn

ĐƠN VỊ TƯ VẤN



GIÁM ĐỐC

Lưu Thùy Linh

BẢN VẼ MẶT BẰNG TỔNG THỂ



CÔNG TY CỔ PHẦN TƯ VẤN ĐẦU TƯ
XÂY DỰNG VÀ THƯƠNG MẠI Á CHÂU

THẨM TRA

Theo Văn bản số:...../.....

Ngày.....tháng.....năm 20.....

Chủ trì bộ môn ký tên:



- KÝ HIỆU:
- ① - KÍCH NHÀ ĐA HẰNG 4 TẦNG
 - ② - NHÀ BẢO VỆ 1 TẦNG
 - ③ - SÂN CHƠI
 - ④ - NHÀ BẾ NẤY BƠM, MÁY PHÁT ĐIỆN
 - ⑤ - ĐẤT DỰ THOẢI THIỆN ĐƠN ĐOẠN SAU 2025
 - Ⓜ - KHU VỰC ĐỀ XE 1
 - Ⓜ - KHU VỰC ĐỀ XE 2
 - ▭ - TRẠM BIẾN ÁP
 - ▭ - SÂN ĐƯỜNG NỘI BỘ
 - ▭ - SÂN VƯỜN CẮT XANH

Mã	X	Y
1	599855.4863	232221.52
2	599921.4395	2322456.3605
3	599937.4584	2322461.4905
4	600066.8871	2322344.1614
5	600087.7235	2322330.8727
6	599962.1957	2322224.0785
7	599955.2885	2322198.8444
8	599929.5368	2322175.7249
A	599882.9862	2322325.2699
B	599971.9095	2322299.1857
C	599938.3546	2322184.794

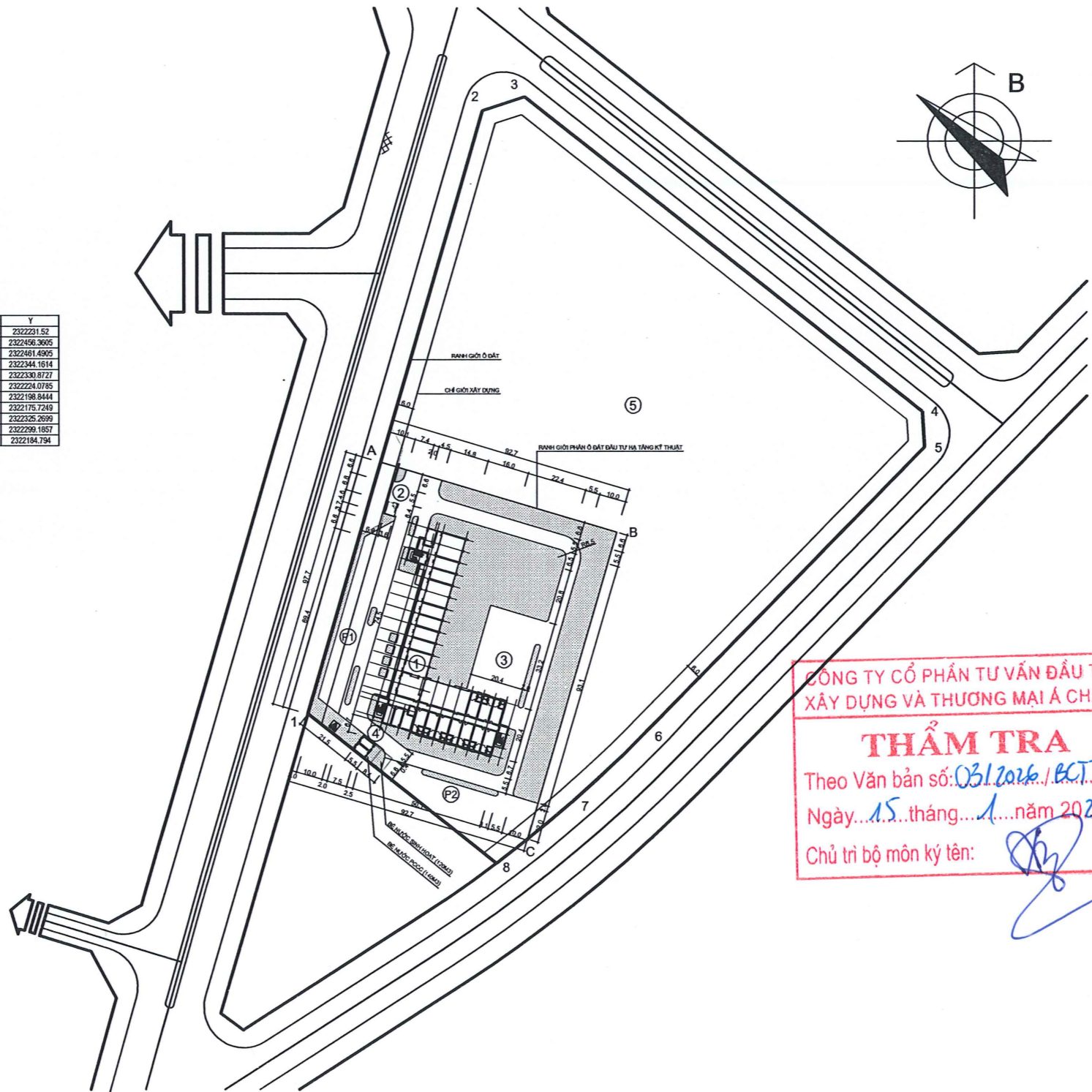

CÔNG TY CỔ PHẦN TƯ VẤN ĐẦU TƯ
XÂY DỰNG VÀ THƯƠNG MẠI Á CHÂU

THẨM TRA

Theo Văn bản số: 031/2026/BC.T.T.ÁC
Ngày...15...tháng...1...năm 2026.
Chủ trì bộ môn ký tên: *[Signature]*

LẦN	NGÀY THÁNG	XÁC NHẬN
1		
2		
3		
GHI CHÚ		
<p>CHỦ ĐẦU TƯ</p> <p>HỌC VIỆN PHỤ NỮ VIỆT NAM</p> <p>ĐỊA CHỈ SỐ 8 ĐƯỜNG NGUYỄN CHÍ THÀNH, PHƯỜNG LĂNG, TP. HÀ NỘI</p>		
<p>CÔNG TRÌNH</p> <p>HOÀN THIỆN MỘT SỐ HẠNG MỤC ĐỂ ĐƯA VÀO VẬN HÀNH CƠ SỞ ĐÀO TẠO TẠI GIA LÂM</p>		
<p>ĐỊA ĐIỂM</p> <p>XÃ GIA LÂM, TP. HÀ NỘI</p>		
<p>TƯ VẤN THIẾT KẾ</p> <p>CÔNG TY CP ĐẦU TƯ XÂY DỰNG VÀ CÔNG NGHỆ ACM</p> <p>ĐỊA CHỈ: 66-75-21, KĐT VINHOMES OCEAN PARK XÃ DƯƠNG XÁ, TP. HÀ NỘI</p>		
<p>CHỦ NHIỆM THIẾT KẾ: NGHIÊM TRUNG HÙNG</p>		<i>[Signature]</i>
<p>CHỦ TRÌ THIẾT KẾ KIẾN TRÚC: LÊ ĐỨC NINH</p>		<i>[Signature]</i>
<p>THIẾT KẾ KIẾN TRÚC: LÊ ĐỨC NINH</p>		<i>[Signature]</i>
<p>TÊN BẢN VẼ:</p> <p>MẶT BẰNG TỔNG THỂ CỦA DỰ ÁN</p>		
NGÀY		
TỶ LỆ		
BẢN VẼ	MB: 01	

CÔNG TY CỔ PHẦN TƯ VẤN ĐẦU TƯ XÂY DỰNG VÀ CÔNG NGHỆ ACM

ĐỊA CHỈ: 66-75-21, KĐT VINHOMES OCEAN PARK XÃ DƯƠNG XÁ, TP. HÀ NỘI

[Signature]



BẢN VẼ BỐ TRÍ NỘI THẤT







CÔNG TY CỔ PHẦN TƯ VẤN ĐẦU TƯ
XÂY DỰNG VÀ THƯƠNG MẠI Á CHÂU



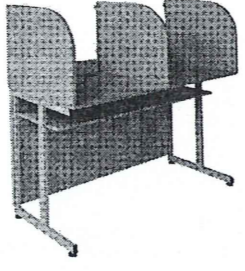

THẨM TRA

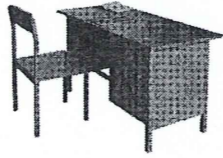
Theo Văn bản số:...../.....

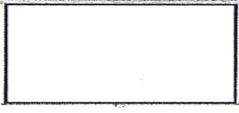
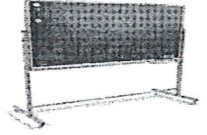

Ngày.....tháng.....năm 20.....

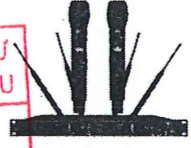

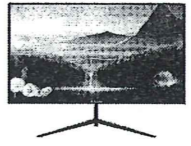
Chủ trì bộ môn ký tên:

1	Phòng LAB	Bàn đôi có vách ngăn	Bàn được làm bằng khung thép chắc chắn kết hợp với gỗ; Bàn được thiết kế với 2 khoang riêng biệt có vách ngăn ở giữa; Mặt bàn và vách ngăn gỗ Melamine có độ dày 18mm; Yếm bàn và ngăn bàn bên dưới mặt bàn dày 12mm; Dưới chân bàn có ốc tăng chỉnh giúp bàn được cố định và không trầy xước sàn; Kích thước: Rộng 1200 x Sâu 500 x Cao 1200 (mm); Chất liệu: Khung thép sơn; Mặt gỗ Melamine	25	
		Ghế đơn	Ghế gấp; Rộng 440 x Sâu 515 x Cao 835 (mm); Khung inox 304. Đệm tựa bọc PVC;	50	
		Bàn ghế giáo viên	Bàn giáo viên học liền cánh mở, khung ống thép 25x25 sơn tĩnh điện, mặt bàn gỗ dày 18mm, gỗ Melamine cao cấp, W1200 x D600 x H750 mm. Ngăn bàn đứng thiết bị kích thước W550 x H500; Ghế giáo viên khung ống thép 25x25 sơn tĩnh điện, đệm tựa ghế gỗ dày 18mm, gỗ Melamine cao cấp, W450 x D450 x H1(450) x H900 mm	1	
		Máy chiếu	Độ sáng: 4800 ANSI Lumens; Độ phân giải: XGA (1024x768), Hỗ trợ Full HD (1920x1080); Thu phóng: 1.1x; Tỷ lệ phóng: 1,94 ~ 2,16; Loa: 10W; Ống kính: F = 2,41 ~ 2,53; f = 21,85 ~ 23,4 mm; Tỉ lệ khung hình: 4:3, tương thích 16:9; Hỗ trợ 3D: Full 3D; Tần số quét ngang: 15,375 ~ 91,146 kHz; Tần số quét dọc: 50 ~ 85 Hz (120Hz cho 3D); Màu sắc có thể hiển thị: 107,3 triệu màu (10 bit); Kích thước màn chiếu: 27.78 ~ 304.4 inch; Bóng đèn chiếu: Công suất 203W, Tuổi thọ 18.000 giờ (Eco+); Công kết nối: HDMI in, VGA in, VGA out, Audio in, Audio out, Composite, USB Type A, RS232. Giá treo máy chiếu đi kèm	1	 
		Màn chiếu	135 inch treo tường	1	
		Bảng từ xanh di động 1,2x2,4m	Bảng từ xanh kê ô mờ 50x50mm, chống lóa, hít nam châm. Khung chân di động làm bằng sắt hộp 2x4cm sơn tĩnh điện màu ghi sáng, có bánh xe di chuyển dễ dàng, có chốt hãm. KT: 2400x1200mm	1	

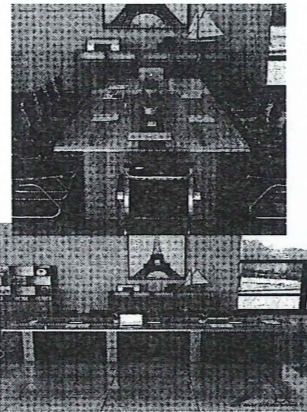
STT	Tên phòng	Tên thiết bị	Thông số kỹ thuật chính	Số lượng	Hình ảnh
		Loa hộp	Công Suất 30W; Trở kháng 100V line: 330Ω(30W), 500Ω(20W), 670Ω(15W), 1kΩ(10W), 2kΩ(5W); 70V line: 170Ω(30W), 250Ω(20W), 330Ω(15W), 500Ω(10W), 1kΩ(5W); Mặt che tương ứng; Cường độ âm thanh(1W,1m) 90dB; Đáp tuyến tần số 80-20,000Hz; Thành phẩm Vỏ loa:Nhựa ABS; Mặt: Lưới thép phủ sơn màu trắng/đen.	2	
		Tăng âm truyền thanh liền Mixer	Nguồn điện Nguồn điện 220-240V AC hoặc 24V DC; Công Suất ra 120W; Đáp tuyến tần số 50-20,000Hz; Độ méo tiếng Dưới 1%; Ngõ vào Mic 1-3: -60dB 600Ω Cân bằng; AUX 1,2: -20dB, 10kΩ không cân bằng, CRA; Trở kháng cao 83Ω; Trở kháng thấp 4Ω (22V); Ngõ ra âm thanh 0 dB(1.0mA), 600Ω, không cân bằng, Jack cắm hoa sen(RCA); Nguồn Phantom Mic 1; Tỉ lệ S/N Hơn 60dB; Điều chỉnh âm sắc Bass/Treble; Thành phẩm Mặt trước: Nhựa ABS, màu đen/Vỏ: Thép, Sơn màu đen.	1	
1	Phòng LAB	Micro không dây	Điện áp sử dụng: 110V – 220V, 50Hz – 60Hz; Chất liệu vỏ: hợp kim + nhựa Tần số đáp ứng: UHF 530MHz – 580MHz Sai lệch tần số: ± 0.005% Tần số: 100Hz – 200KHz Độ Nhạy: 225dB Màn hình hiển thị LCD Kênh thu: 2RF/2 Kênh Phạm vi thu sóng: 50m Nguồn điện: 2 chiếc pin AA Tuổi thọ của bộ: 10 giờ ở công suất bình thường, 12 giờ ở công suất thấp 2 micro không dây (set được 200 tần số), 01 đầu thu, 2 chống ồn cho tay micro, 2ăng ten, dây nguồn, dây đầu 6 ly sử dụng cho đầu thu	2	
		Máy tính để bàn (bao gồm thân máy, chuột, bàn phím, màn hình đồng bộ)	CPU: Intel Core i7-14700 (up to 5.4 GHz with Intel® Turbo Boost Technology, 33 MB L3 cache, 20 cores, 28 threads); RAM: 16 GB DDR5-4800 MT/s (1 x 16 GB); Ổ cứng: 512 GB PCIe® Gen4 NVMe™ M.2 SSD; VGA: Intel UHD Graphics; Kết nối: Realtek Wi-Fi 6 (2x2) and Bluetooth® 5.4 wireless card; Nguồn: 180 W; Hệ điều hành: Windows 11 SL; Màn hình phẳng; Tỉ lệ khung hình: 16:9; Kích thước mặc định: 21.5 inch; Công nghệ tấm nền: IPS.	50	 

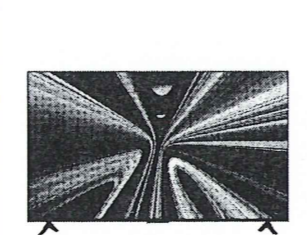
LẦN	NGÀY THÁNG	XÁC NHẬN
1		
2		
3		
GHI CHÚ		
 CHỦ ĐẦU TƯ HỌC VIỆN PHỤ NỮ VIỆT NAM PHỤ NỮ VIỆT NAM ĐỊA CHỈ: SỐ 68 ĐƯỜNG NGUYỄN CHÍ THẠNH, PHƯƠNG LÂM, TP. HÀ NỘI		
CÔNG TRÌNH		
HOÀN THIỆN MỘT SỐ HẠNG MỤC ĐỂ ĐƯA VÀO VẬN HÀNH CƠ SỞ ĐÀO TẠO TẠI GIA LÂM		
ĐỊA ĐIỂM		
XÃ GIA LÂM, TP. HÀ NỘI		
TƯ VẤN THIẾT KẾ		
CÔNG TY CP ĐẦU TƯ XÂY DỰNG VÀ CÔNG NGHỆ ACM ĐỊA CHỈ: SỐ 15-21, KĐT VINHOMES OCEAN PARK XÃ ĐƯƠNG XÁ, TP. HÀ NỘI  CÔNG TY CỔ PHẦN TƯ VẤN ĐẦU TƯ XÂY DỰNG VÀ CÔNG NGHỆ ACM GIÁM ĐỐC:  LƯU THUYẾT KẾ: 		
CHỦ NHIỆM THIẾT KẾ:		
NGHIÊM TRUNG HÙNG 		
CHỦ TRÌ THIẾT KẾ KIẾN TRÚC:		
LÊ ĐỨC NINH 		
THIẾT KẾ KIẾN TRÚC:		
LÊ ĐỨC NINH 		
TÊN BẢN VẼ:		
BẢNG THỐNG KÊ NỘI THẤT TẦNG 1 (BẢNG 1)		
NGÀY		
TỶ LỆ		
BẢN VẼ NT: 02		

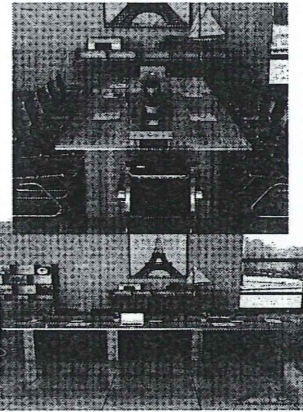
STT	Tên phòng	Tên thiết bị	Thông số kỹ thuật chính	Số lượng	Hình ảnh
2	Phòng họp 40 chỗ	Bàn họp	Kích thước: 5000 x 1500 x 750; Mặt bàn: Gỗ công nghiệp phủ melamine dày 40mm; Chân bàn: Chân Hộp, Gỗ công nghiệp phủ melamine; Yếm bàn: Gỗ công nghiệp phủ melamine.	1	
		Ghế họp	Kích thước: Rộng 580 x Sâu 690 x Cao 990 (mm); Ghế họp da cao cấp; Khung ghế bằng thép mạ, uốn cong định hình dạng chân quý; Đệm tựa liền bọc da công nghiệp; Tay ghế cố định bằng thép mạ có ốp nhựa.	40	
		Tivi treo tường	Kích thước màn hình: 75 inch (±1 inch); Độ phân giải: UHD 4K – 3840 x 2160 pixel; Công nghệ màn hình: QLED (Quantum Dot LCD); Độ sâu màu: Tối thiểu 10-bit; Khả năng hiển thị màu: 1,07 tỷ màu; Dải màu: DCI-P3 ≥ 94%; Tần số quét gốc: 60 Hz; Hỗ trợ nâng tần số hiển thị: Lên đến 120 Hz (Game Boost/MEMC hoặc tương đương); Chuẩn HDR: HDR10, HLG; Hệ điều hành: Google TV; Bộ nhớ RAM: ≥ 2 GB; Bộ nhớ trong: ≥ 8 GB; Cổng kết nối HDMI: Tối thiểu 3 cổng, trong đó ≥ 01 cổng hỗ trợ eARC; Âm thanh: Công suất loa ≥ 20 W, hỗ trợ Dolby Audio; Thiết bị treo tường kèm theo.	1	

STT	Tên phòng	Tên thiết bị	Thông số kỹ thuật chính	Số lượng	Hình ảnh
3	Phòng họp 15 chỗ	Bàn họp	Kích thước: 5000 x 1500 x 750; Mặt bàn: Gỗ công nghiệp phủ melamine dày 40mm; Chân bàn: Chân Hộp, Gỗ công nghiệp phủ melamine; Yếm bàn: Gỗ công nghiệp phủ melamine.	3	
		Ghế họp	Kích thước: Rộng 580 x Sâu 690 x Cao 990 (mm); Ghế họp da cao cấp; Khung ghế bằng thép mạ, uốn cong định hình dạng chân quý; Đệm tựa liền bọc da công nghiệp; Tay ghế cố định bằng thép mạ có ốp nhựa.	45	
		Tivi treo tường	Kích thước màn hình: 55 inch (±1 inch) Độ phân giải: UHD 3840 x 2160; Công nghệ tấm nền: QLED (Quantum Dot LCD); Khả năng hiển thị màu: 1,07 tỷ màu; Dải màu: DCI-P3 ≥ 94%; Tần số quét gốc: 60 Hz; Hỗ trợ nâng tần số lên 120 Hz qua HDMI/Boost; Chuẩn HDR: HDR10+, HLG; Hệ điều hành: Google TV; CPU: Quad-core Cortex A55 hoặc tương đương; RAM: ≥ 2 GB; Bộ nhớ trong: ≥ 8 GB; Kết nối HDMI: Tối thiểu 2 cổng HDMI, trong đó ≥ 1 cổng hỗ trợ eARC; Âm thanh: Loa ≥ 20 W tổng, hỗ trợ Dolby Audio và DTS-X (hoặc tương đương); Thiết bị treo tường kèm theo.	3	

LẦN	NGÀY THÁNG	XÁC NHẬN
1		
2		
3		

GHI CHÚ

CHỦ ĐẦU TƯ

HOC VIEN PHU NU VIET NAM
PHU NU VIET NAM
 ĐỊA CHỈ: SỐ 88 ĐƯỜNG NGUYỄN CHÍ THANH, PHƯỜNG LÃNG, TP. HÀ NỘI

CÔNG TRÌNH
 HOÀN THIỆN MỘT SỐ HẠNG MỤC ĐỂ ĐƯA VÀO VẬN HÀNH CƠ SỞ ĐÀO TẠO TẠI GIA LÂM

ĐỊA ĐIỂM
 XÃ GIA LÂM, TP. HÀ NỘI

TU VẤN THIẾT KẾ
 CÔNG TY CP ĐẦU TƯ XÂY DỰNG VÀ CÔNG NGHỆ ACM
 ĐỊA CHỈ: SỐ 15-21, KĐT VINHOMES OCEAN PARK XÃ ĐƯƠNG XÁ, TP. HÀ NỘI

CONG TY CỔ PHẦN TƯ VẤN B
XÂY DỰNG VÀ THƯƠNG MẠI A
 CHỖ ĐỌC: 
 LƯU THỦY LINH VÀ CÔNG NGHỆ ACM
 GIA LÂM - TP. HÀ NỘI

CHỦ NHIỆM THIẾT KẾ:
 NGHIÊM TRUNG HÙNG 

CHỦ TRÌ THIẾT KẾ KIẾN TRÚC:
 LÊ ĐỨC NINH 

THIẾT KẾ KIẾN TRÚC:
 LÊ ĐỨC NINH 

TÊN BẢN VẼ:
BẢNG THỐNG KÊ NỘI THẤT TẦNG 1 (BẢNG 2)

NGÀY

TỶ LỆ

BẢN VẼ NT: 03

THẨM TRA
 Văn bản số: B/2024 / H.C.T.TAC
 Ngày 15 tháng 1 năm 2024.
 (chữ ký họ tên)

STT	Tên phòng	Tên thiết bị	Thông số kỹ thuật chính	Số lượng	Hình ảnh
4	Phòng ăn	Bàn ăn (6 chỗ)	Bàn ăn có khung chân bàn gấp gọn; Khung chân bàn ăn gấp gọn bằng inox 304; Mặt bàn ăn làm bằng gỗ công nghiệp phủ composit chống nước và chống xước; Mặt bàn ăn cơ hình chữ nhật kích thước: 1800x800	30	
		Ghế ăn	Màu sắc: Đệm màu pvc tiêu chuẩn. Kích thước: W440 x D500 x H980 mm Chất liệu: Khung inox. Đệm mút bọc PVC, vải hoặc Composite Kiểu dáng: Tựa 6 nan đan hình cánh hoa Chân bit cao su chịu lực chống trượt, Ghế có thể gấp lại tiện dụng.	180	
		Tivi treo tường	Kích thước màn hình: 85 inch; Độ phân giải: UHD 4K (3840 x 2160 pixel); Công nghệ hiển thị: LCD LED nền Full Array; Tần số quét thực của tấm nền: 120 Hz; Công nghệ xử lý chuyển động: MEMC / nội suy khung hình; Chuẩn hình ảnh HDR hỗ trợ: Dolby Vision, HDR10+, HDR10, HLG; Dải màu hiển thị: DCI-P3 ≥ 90%; Hệ điều hành TV thông minh: Android TV; Bộ xử lý trung tâm: CPU Quad-core kiến trúc ARM; Bộ xử lý đồ họa: GPU Mali hoặc tương đương; Bộ nhớ RAM: ≥ 2 GB; Bộ nhớ trong: ≥ 32 GB; Cổng kết nối HDMI: Tối thiểu 3 cổng, trong đó có cổng hỗ trợ 4K@120Hz / HDMI 2.1; Hệ thống âm thanh: Tổng công suất loa ≥ 25 W, hỗ trợ Dolby Atmos hoặc Dolby Digital Plus; Thiết bị treo tường đi kèm theo.	1	
5	Phòng cơ sở vật chất	Bàn làm việc	Chất liệu: Mặt bàn cốt gỗ MDF, bề mặt phủ lớp Melamine dày 18mm chống ẩm, chống xước, chống cong vênh, mối mọt. Khung bàn làm từ gỗ công nghiệp phủ Melamine dày 18mm có độ bền cao, có khả năng chịu lực tốt giữ được vẻ đẹp thẩm mỹ theo thời gian. Kích thước: Dài 1200mm x Rộng 600mm x Cao 750mm. Phụ kiện: 01 nắp nhựa Ø53 luồn dây điện tiện dụng, giúp bàn làm việc ngăn nắp, gọn gàng. 04 chân nhựa chịu lực ở phía dưới khung bàn	8	
		Ghế làm việc	Chất liệu: lưng lưới, chân mạ chrome Kích thước: Rộng 580 x sâu 600 x cao (800:1000) mm	8	

STT	Tên phòng	Tên thiết bị	Thông số kỹ thuật chính	Số lượng	Hình ảnh
6	Phòng nghi	Bàn ghế uống trà (2 chỗ)	Bàn: Ø600 x H550 mm Ghế: W585 x D567 x H700 mm	3	
		Tủ quần áo	Chất liệu: gỗ công nghiệp MDF phủ Melamine; Kích thước: Rộng 1200 x Cao 2000 x Sâu 600; Cánh lùa.	3	
		Tivi treo tường	Kích thước màn hình: 43 inch; Độ phân giải hiển thị: Full HD 1920 x 1080 pixel; Công nghệ hiển thị: LED LCD; Tần số quét gốc của tấm nền: 60 Hz; Góc nhìn: 178° ngang / 178° dọc; Bộ xử lý trung tâm: CPU Quad-core kiến trúc ARM Cortex-A55; Bộ xử lý đồ họa: GPU Mali-G52 MC1 hoặc tương đương; Bộ nhớ RAM: ≥ 1 GB; Bộ nhớ trong: ≥ 8 GB; Hệ điều hành TV thông minh: Android TV / MIUI TV; Kết nối mạng không dây: Wi-Fi băng tần đơn 2.4 GHz; Cổng kết nối HDMI: Tối thiểu 2 cổng HDMI, trong đó ≥ 1 cổng hỗ trợ ARC; Các cổng bổ sung: LAN, USB, AV composite, S/PDIF; Hệ thống âm thanh: Tổng công suất loa ≥ 16 W (2 x ≥ 8 W); Thiết bị treo tường đi kèm theo.	10	

LẦN	NGÀY THÁNG	XÁC NHẬN
1		
2		
3		
GHI CHÚ		
<p>CHỦ ĐẦU TƯ</p> <p>PHỤ NỮ VIỆT NAM</p> <p>HỌC VIỆN PHỤ NỮ VIỆT NAM</p> <p>PHỤ NỮ VIỆT NAM</p> <p>ĐỊA CHỈ: SỐ 48 ĐƯỜNG NGUYỄN CHÍ THANH, PHƯỜNG LƯƠNG, TP. HÀ NỘI</p>		
<p>CÔNG TRÌNH</p> <p>HOÀN THIỆN MỘT SỐ HẠNG MỤC ĐỂ ĐƯA VÀO VẬN HÀNH CƠ SỞ ĐÀO TẠO TẠI GIA LÂM</p>		
<p>ĐỊA ĐIỂM</p> <p>XÃ GIA LÂM, TP. HÀ NỘI</p>		
<p>TU VẤN THIẾT KẾ</p> <p>CÔNG TY CP ĐẦU TƯ XÂY DỰNG VÀ CÔNG NGHỆ ACM</p> <p>ĐỊA CHỈ: SỐ 15-21, KĐT VINHOMES OCEAN PARK XÃ ĐƯƠNG XÁ, TP. HÀ NỘI</p>		
<p>QUẢN ĐỐC CÔNG TY</p> <p>LIU THUY DUNG</p> <p>ĐẦU TƯ XÂY DỰNG VÀ CÔNG NGHỆ ACM</p> <p>CHỦ NHIỆM THIẾT KẾ</p> <p>NGHIÊM TRUNG HÙNG</p>		
<p>CHỦ TRÌ THIẾT KẾ KIẾN TRÚC:</p> <p>LÊ ĐỨC NINH</p>		
<p>THIẾT KẾ KIẾN TRÚC</p> <p>LÊ ĐỨC NINH</p>		
<p>TÊN BẢN VẼ:</p> <p>BẢNG THỐNG KÊ NỘI THẤT TẦNG 1 (BẢNG 3)</p>		
<p>NGÀY</p>		
<p>TỶ LỆ</p>		
<p>BẢN VẼ</p> <p>NT: 04</p>		

CÔNG TY CỔ PHẦN TƯ VẤN ĐẦU TƯ XÂY DỰNG VÀ THƯƠNG MẠI Á CHÂU

THẨM TRA

Theo Văn bản số: 07/2026.../PCIT.ĐC

Ngày: 15 tháng 1 năm 2026

Chủ trì bộ môn kỹ tên: [Chữ ký]

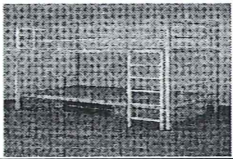
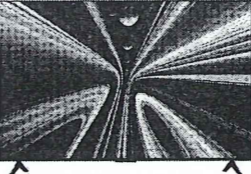
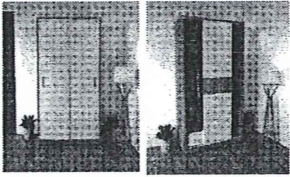
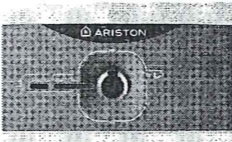
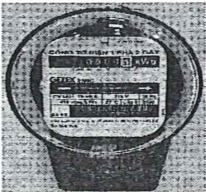
STT	Tên phòng	Tên thiết bị	Thông số kỹ thuật chính	Số lượng	Hình ảnh
	Phòng ký túc xá	Giường tầng	Chất liệu : Dát giường bằng gỗ dán , giường sắt sơn tĩnh điện chống gỉ; Kích thước: dài: 1900 x rộng 850 x cao 1650. Kích thước ngăn để đồ sâu 600, gỗ công nghiệp MDF phủ Melamine Thang được hàn cố định vào khung giường	40	
		Tivi treo tường	Kích thước màn hình: 43 inch; Độ phân giải hiển thị: Full HD 1920 x 1080 pixel; Công nghệ hiển thị: LED LCD; Tần số quét gốc của tấm nền: 60 Hz; Góc nhìn: 178° ngang / 178° dọc; Bộ xử lý trung tâm: CPU Quad-core kiến trúc ARM Cortex-A55; Bộ xử lý đồ họa: GPU Mali-G52 MC1 hoặc tương đương; Bộ nhớ RAM: ≥ 1 GB; Bộ nhớ trong: ≥ 8 GB; Hệ điều hành TV thông minh: Android TV / MIUI TV; Kết nối mạng không dây: Wi-Fi băng tần đơn 2.4 GHz; Cổng kết nối HDMI: Tối thiểu 2 cổng HDMI, trong đó ≥ 1 cổng hỗ trợ ARC; Các cổng bổ sung: LAN, USB, AV composite, S/PDIF; Hệ thống âm thanh: Tổng công suất loa ≥ 16 W (2 x ≥ 8 W); Thiết bị treo tường đi kèm theo.	10	
		Tủ quần áo	Chất liệu: gỗ công nghiệp MDF phủ Melamine; Kích thước: Rộng 1200 x Cao 2000 x Sâu 600; Cánh lùa.	10	
		Bình nóng lạnh	Dung tích: 30l; Công suất: 2500W; Hệ thống an toàn: ELCB; Nhiệt độ tối đa: 80 độ; Bình chứa tráng men Titan; Hệ thống an toàn đồng bộ TSS; Đèn báo nước nóng đã sẵn sàng; Có núm vặn điều chỉnh nhiệt độ; Công nghệ Flexomix cho nhiều nước nóng hơn 10%; Lớp cách nhiệt mật độ cao- giữ nước nóng lên đến 48 giờ; Chất liệu thanh đốt: Thanh đốt bằng đồng.	10	
		Công tơ 1 pha 10(40)	Điện áp danh định pha : 220VAC; Tần số danh định : 50Hz; Dòng điện định mức : 10A; Dòng điện quá tải : 40A; Dài điện áp giới hạn làm việc danh định : 0.9-1.1 Un; Cấp chính xác : 2; Giấy chứng nhận kiểm định Công tơ điện của cơ quan nhà nước có thẩm quyền	10	

CÔNG TY CỔ PHẦN TƯ VẤN ĐẦU TƯ
XÂY DỰNG VÀ THƯƠNG MẠI Á CHÂU

THẨM TRA
Theo Văn bản số: 031/2026.../BC.TAC
Ngày...15 tháng...1...năm 2025.
Chủ trì bộ môn kỹ tên: 

LẦN	NGÀY THÁNG	XÁC NHẬN
1		
2		
3		
GHI CHÚ		
<p>CHỦ ĐẦU TƯ PHỤ</p> <p>HỌC VIỆN PHỤ NỮ VIỆT NAM</p> <p>HỌC VIỆN PHỤ NỮ</p> <p>ĐỊA CHỈ: SỐ 08 ĐƯỜNG NGUYỄN CHÍ THẠNH, PHƯỜNG LÃNG, TP. HÀ NỘI</p>		
<p>CÔNG TRÌNH</p> <p>HOÀN THIỆN MỘT SỐ HẠNG MỤC ĐỂ ĐUA VÀO VẬN HÀNH CƠ SỞ ĐÀO TẠO TẠI GIA LÂM</p>		
<p>ĐỊA ĐIỂM</p> <p>XÃ GIA LÂM, TP. HÀ NỘI</p>		
<p>TU VẤN THIẾT KẾ</p> <p>CÔNG TY CP ĐẦU TƯ XÂY DỰNG VÀ CÔNG NGHỆ ACM</p> <p>ĐỊA CHỈ: S8 15-21, KĐT VINHOMES OCEAN PARK XÃ DƯƠNG XÁ, TP. HÀ NỘI</p>		
<p>GIÁM ĐỐC CÔNG TY CỔ PHẦN TƯ VẤN ĐẦU TƯ XÂY DỰNG VÀ CÔNG NGHỆ ACM</p> <p>LIÊN THUY LINH</p> <p>CHỦ NHIỆM THIẾT KẾ: NGHIÊM TRUNG HÙNG</p>		 
<p>CHỦ TRÌ THIẾT KẾ KIẾN TRÚC: LÊ ĐỨC NINH</p>		
<p>THIẾT KẾ KIẾN TRÚC LÊ ĐỨC NINH</p>		
<p>TÊN BẢN VẼ:</p> <p>BẢNG THỐNG KÊ NỘI THẤT TẦNG 1 (BẢNG 4)</p>		
NGÀY		
TỶ LỆ		
BẢN VẼ		NT: 05



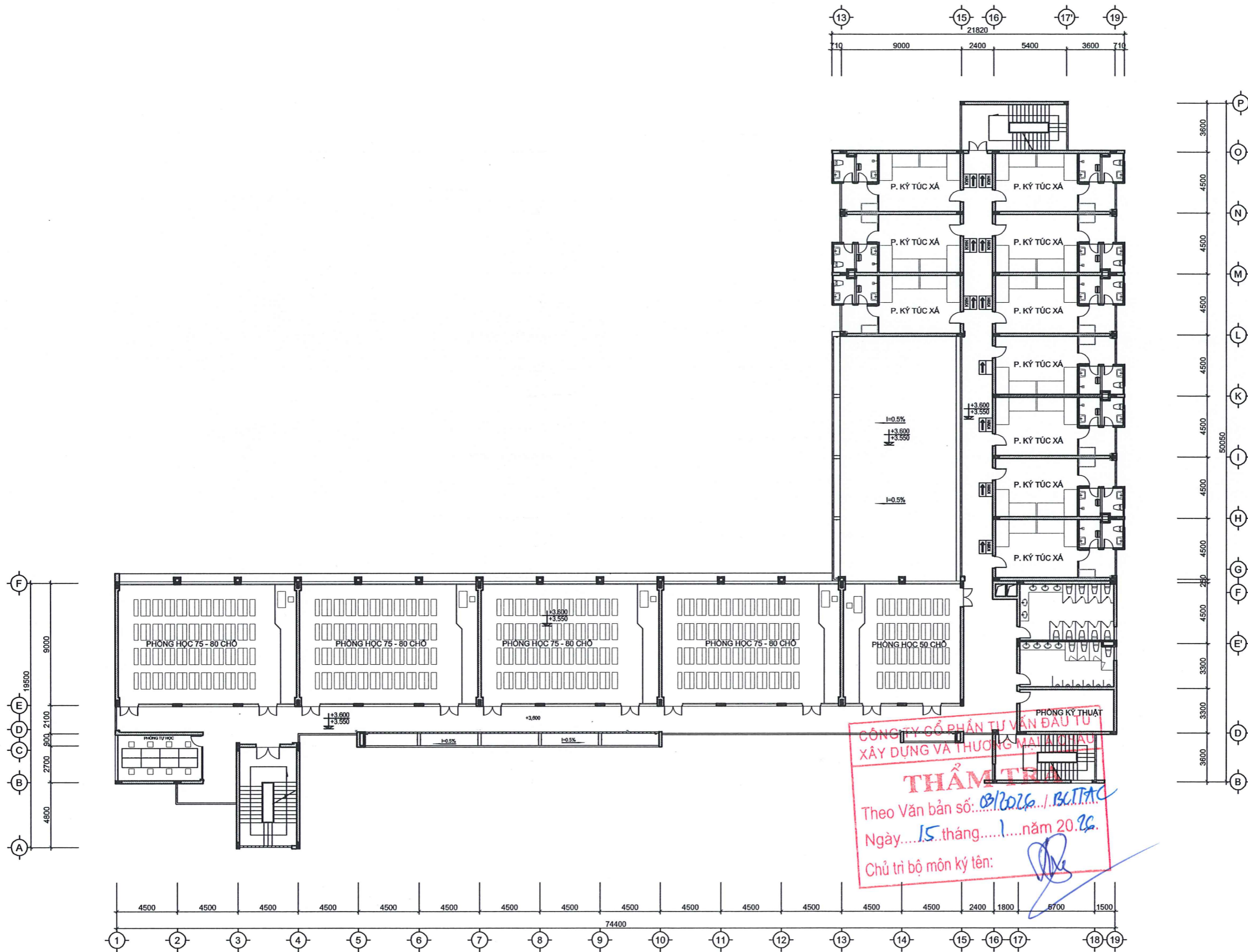

MẶT BẰNG BỐ TRÍ NỘI THẤT TẦNG 2



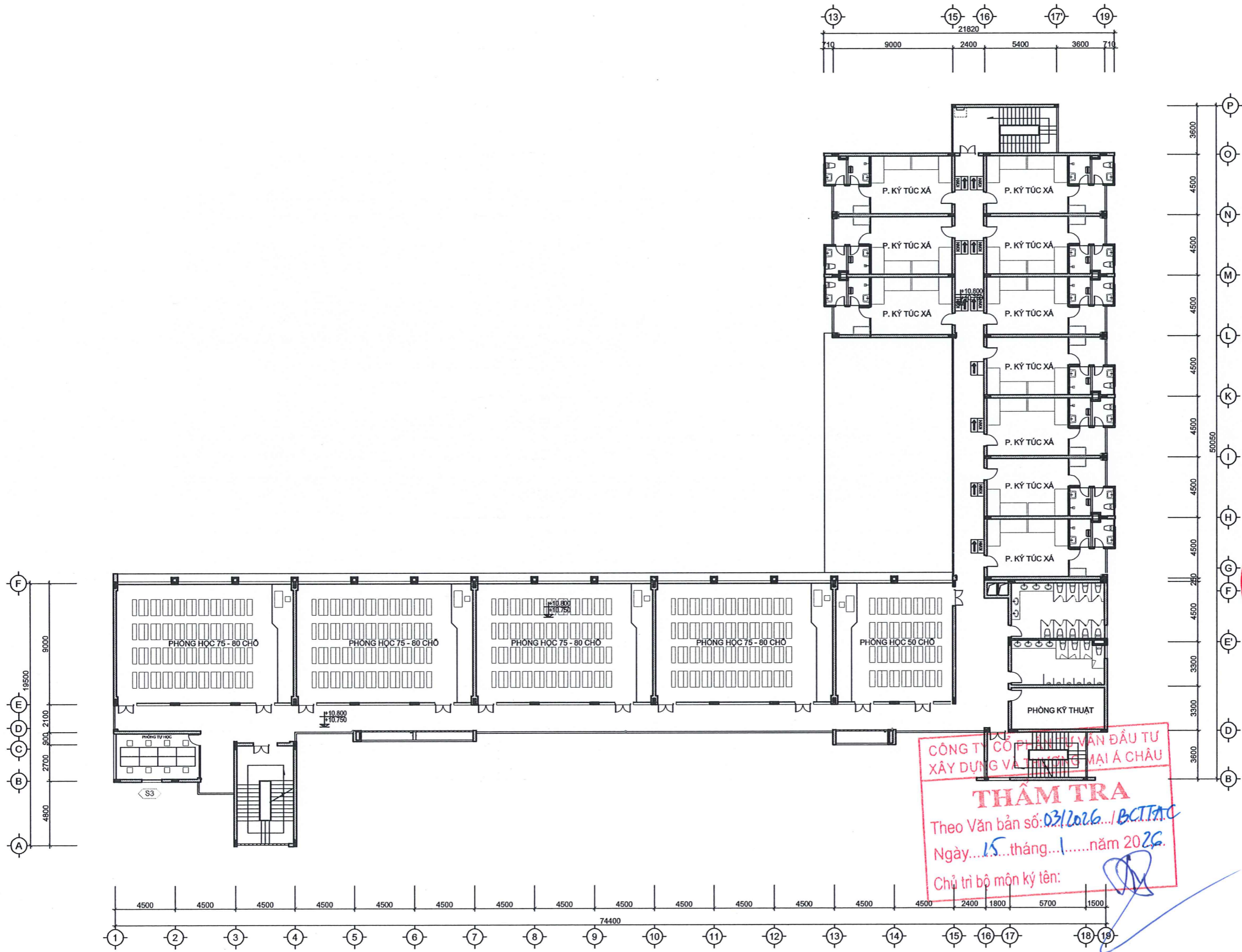

LẦN	NGÀY THÁNG	XÁC NHẬN
1		
2		
3		
GHI CHÚ		
<p>CHỦ ĐẦU TƯ</p> <p>LIÊN PHỤ NỮ VIỆT NAM</p> <p>HỌC VIỆN PHỤ NỮ VIỆT NAM</p> <p>ĐỊA CHỈ: SỐ 68 ĐƯỜNG NGUYỄN CHỮ THÀNH, PHƯỜNG LĂNG, TP. HÀ NỘI</p>		
<p>CÔNG TRÌNH</p> <p>HOÀN THIÊN MỘT SỐ HẠNG MỤC ĐỂ ĐƯA VÀO VẬN HÀNH CƠ SỞ ĐÀO TẠO TẠI GIA LÂM</p>		
<p>ĐỊA ĐIỂM</p> <p>XÃ GIA LÂM, TP. HÀ NỘI</p>		
<p>TU VẤN THIẾT KẾ</p> <p>CÔNG TY CP ĐẦU TƯ XÂY DỰNG VÀ CÔNG NGHỆ ACM</p> <p>ĐỊA CHỈ: S8 15-21, KĐT VINHOMES OCEAN PARK XÃ DƯƠNG XÁ, TP. HÀ NỘI</p> <p>LIÊN PHỤ NỮ VIỆT NAM</p> <p>CÔNG TY CỔ PHẦN TƯ VẤN ĐẦU TƯ XÂY DỰNG VÀ CÔNG NGHỆ ACM</p> <p>CHỦ NHIỆM THIẾT KẾ: NGHIÊM TRUNG HUNG</p>		
<p>CHỦ TRÌ THIẾT KẾ KIẾN TRÚC: LÊ ĐỨC NINH</p>		
<p>THIẾT KẾ KIẾN TRÚC: LÊ ĐỨC NINH</p>		
<p>TÊN BẢN VẼ:</p> <p>MẶT BẰNG BỐ TRÍ NỘI THẤT TẦNG 2</p>		
NGÀY		
TỶ LỆ		
BẢN VẼ		NT: 06

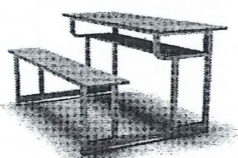
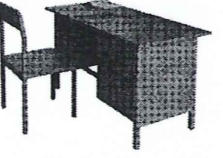

MẶT BẰNG BỐ TRÍ NỘI THẤT TẦNG 4

LẦN	NGÀY THÁNG	XÁC NHẬN
1		
2		
3		
GHI CHÚ		
<p>CHỦ ĐẦU TƯ HỌC VIỆN PHỤ NỮ VIỆT NAM ĐƠN VỊ: HỌC VIỆN PHỤ NỮ VIỆT NAM ĐỊA CHỈ: SỐ 68 ĐƯỜNG NGUYỄN CHÍ THANH, PHƯỜNG LÁNH, TP. HÀ NỘI</p>		
<p>CÔNG TRÌNH HOÀN THIÊN MỘT SỐ HẠNG MỤC ĐỂ ĐƯA VÀO VẬN HÀNH CƠ SỞ ĐÀO TẠO TẠI GIA LÂM</p>		
<p>ĐỊA ĐIỂM XÃ GIA LÂM, TP. HÀ NỘI</p>		
<p>TU VẤN THIẾT KẾ CÔNG TY CP ĐẦU TƯ XÂY DỰNG VÀ CÔNG NGHỆ ACM ĐƠN VỊ: CÔNG TY CỔ PHẦN ĐẦU TƯ XÂY DỰNG VÀ CÔNG NGHỆ ACM ĐỊA CHỈ: S8 15-21, KĐT VINHOMES OCEAN PARK XÃ DƯƠNG XÁ, TP. HÀ NỘI</p>		
<p>CHỦ NHIỆM THIẾT KẾ: NGHIÊM TRUNG HUNG</p>		
<p>CHỦ TRÌ THIẾT KẾ KIẾN TRÚC: LÊ ĐỨC NINH</p>		
<p>THIẾT KẾ KIẾN TRÚC: LÊ ĐỨC NINH</p>		
<p>TÊN BẢN VẼ: MẶT BẰNG BỐ TRÍ NỘI THẤT TẦNG 4</p>		
<p>NGÀY</p>		
<p>TỶ LỆ</p>		
<p>BẢN VẼ NT: 08</p>		

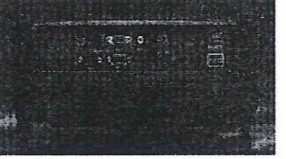

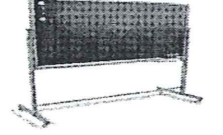

CÔNG TY CỔ PHẦN ĐẦU TƯ XÂY DỰNG VÀ CÔNG NGHỆ ACM
THẨM TRA
 Theo Văn bản số: 03/2026.../BC.T.T.A.C
 Ngày...15...tháng...1...năm 2026.
 Chủ trì bộ môn ký tên:

STT	Tên phòng	Tên thiết bị	Thông số kỹ thuật chính	Số lượng	Hình ảnh
	1 Phòng học 80 chỗ	Bàn học liền ghế có ngăn bàn	Chất liệu: gỗ công nghiệp MFC dày 18mm, khung sắt phun sơn tĩnh điện 25 x 25 x 1,2mm; Kích thước bàn: Dài 1300 x Rộng 400 x Cao 750 mm; Kích thước ghế: Dài 1300 x Rộng 220 x Cao 450 mm;	480	
		Bàn ghế giáo viên	Bàn giáo viên học liền cánh mở, khung ống thép 25x25 sơn tĩnh điện, mặt bàn gỗ dày 18mm, gỗ Melamine cao cấp, W1200 x D600 x H750 mm. Ngăn bàn dùng thiết bị kích thước W550 x H500; Ghế giáo viên khung ống thép 25x25 sơn tĩnh điện, đệm tựa ghế gỗ dày 18mm, gỗ Melamine cao cấp, W450 x D450 x H1(450) x H900 mm	12	
		Máy chiếu	Độ sáng: 4800 ANSI Lumens; Độ phân giải: XGA (1024x768), Hỗ trợ Full HD (1920x1080); Thu phóng: 1.1x; Tỷ lệ phóng: 1,94 ~ 2,16; Loa: 10W; Ống kính: F = 2,41 ~ 2,53; f = 21,85 ~ 23,4 mm; Tỷ lệ khung hình: 4:3, tương thích 16:9; Hỗ trợ 3D: Full 3D; Tần số quét ngang: 15,375 ~ 91,146 kHz; Tần số quét dọc: 50 ~ 85 Hz (120Hz cho 3D); Màu sắc có thể hiển thị: 107,3 triệu màu (10 bit); Kích thước màn chiếu: 27.78 ~ 304.4 inch; Bóng đèn chiếu: Công suất 203W, Tuổi thọ 18.000 giờ (Eco+); Cổng kết nối: HDMI in, VGA in, VGA out, Audio in, Audio out, Composite, USB Type A, RS232. Giá treo máy chiếu đi kèm	12	 
		Màn chiếu	135 inch treo tường	12	
		Bảng từ xanh di động 1,2x2,4m	Bảng từ xanh kê ô mờ 50x50mm, chống lóa, hít nam châm. Khung chân di động làm bằng sắt hộp 2x4cm sơn tĩnh điện màu ghi sáng, có bánh xe di chuyển dễ dàng, có chốt hãm. KT: 2400x1200mm	1	

STT	Tên phòng	Tên thiết bị	Thông số kỹ thuật chính	Số lượng	Hình ảnh
	1 Phòng học 80 chỗ	Loa hộp	Công Suất 30W; Trở kháng 100V line: 330Ω(30W), 500Ω(20W), 670Ω(15W), 1kΩ(10W), 2kΩ(5W); 70V line: 170Ω(30W), 250Ω(20W), 330Ω(15W), 500Ω(10W), 1kΩ(5W); Mặt che tương ứng: Cường độ âm thanh(1W,1m) 90dB; Đáp tuyến tần số 80~20,000Hz; Thành phẩm Vỏ loa:Nhựa ABS; Mặt: lưới thép phủ sơn màu trắng/đen.	48	
		Tăng âm truyền thanh liền Mixer	Nguồn điện Nguồn điện 220-240V AC hoặc 24V DC; Công Suất ra 120W; Đáp tuyến tần số 50-20,000Hz; Độ méo tiếng Dưới 1%; Ngõ vào Mic 1-3: -60dB 600Ω Cân bằng; AUX 1,2: -20dB, 10kΩ không cân bằng, CRA; Trở kháng cao 83Ω; Trở kháng thấp 4Ω (22V); Ngõ ra âm thanh 0 dB(1.0mA), 600Ω, không cân bằng, Jack cắm hoa sen(RCA); Nguồn Phantom Mic 1; Tỷ lệ S/N Hơn 60dB; Điều chỉnh âm sắc Bass/Treble; Thành phẩm Mặt trước: Nhựa ABS, màu đen/Vỏ: Thép, Sơn màu đen.	12	
		Micro không dây	Điện áp sử dụng: 110V - 220V, 50Hz - 60Hz; Chất liệu vỏ: hợp kim + nhựa Tần số đáp ứng: UHF 530MHz - 580MHz Sai lệch tần số: ± 0.005% Tần số: 100Hz - 200KHz Độ Nhạy: 225dB Màn hình hiển thị LCD Kênh thu: 2RF/ 2 Kênh Phạm vi thu sóng: 50m Nguồn điện: 2 chiếc pin AA Tuổi thọ của bột: 10 giờ ở công suất bình thường, 12 giờ ở công suất thấp 2 micro không dây (set được 200 tần số), 01 đầu thu, 2 chống lặn cho tay micro, 2 anten, dây nguồn, dây đầu 6 ly sử dụng cho đầu thu	24	

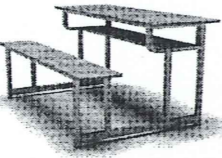
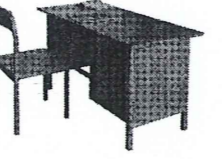
CÔNG TY CỔ PHẦN TƯ VẤN ĐẦU TƯ VÀ XÂY DỰNG VÀ THƯƠNG MẠI A CHAU
THẨM TRA
Trên Văn bản số: 03/2026/BC.TTAC
Ngày: 15 tháng 1 năm 2026.
Chủ trì bộ môn kỹ tên: 

LẦN	NGÀY THÁNG	XÁC NHẬN
1		
2		
3		
GHI CHÚ		
<p style="text-align: center;">PHỤ HỌC VIỆN PHỤ NỮ VIỆT NAM HỌC VIỆN PHỤ NỮ VIỆT NAM ĐỊA CHỈ: SỐ 68 ĐƯỜNG NGUYỄN CHÍ THẠNH, PHƯỜNG LÃNG, TP. HÀ NỘI</p>		
<p style="text-align: center;">CÔNG TRÌNH HOÀN THIỆN MỘT SỐ HẠNG MỤC ĐỂ ĐƯA VÀO VẬN HÀNH CƠ SỞ ĐÀO TẠO TẠI GIA LÂM</p>		
<p style="text-align: center;">ĐỊA ĐIỂM XÃ GIA LÂM, TP. HÀ NỘI</p>		
<p style="text-align: center;">TU VẤN THIẾT KẾ CÔNG TY CP ĐẦU TƯ XÂY DỰNG VÀ CÔNG NGHỆ ACM ĐỊA CHỈ: SB 15-21, KĐT VINHOMES OCEAN PARK XÃ ĐƯƠNG XÁ, TP. HÀ NỘI</p>		
<p style="text-align: center;">CÔNG TY CỔ PHẦN ĐẦU TƯ XÂY DỰNG VÀ CÔNG NGHỆ ACM GIÁM ĐỐC:  CHỦ TỊCH:  CHỦ NHIỆM THIẾT KẾ:  NGHIÊM TRUNG HÙNG</p>		
<p style="text-align: center;">CHỦ TRÌ THIẾT KẾ KIẾN TRÚC: LÊ ĐỨC NINH </p>		
<p style="text-align: center;">THIẾT KẾ KIẾN TRÚC: LÊ ĐỨC NINH </p>		
<p style="text-align: center;">TÊN BẢN VẼ: BẢNG THỐNG KÊ NỘI THẤT TẦNG 2-4 (BẢNG 1)</p>		
<p style="text-align: center;">NGÀY</p>		
<p style="text-align: center;">TỶ LỆ</p>		
<p style="text-align: center;">BẢN VẼ NT: 09</p>		

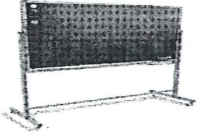
STT	Tên phòng	Tên thiết bị	Thông số kỹ thuật chính	Số lượng	Hình ảnh
2	Phòng học 50 chỗ	Bàn học liền ghế có ngăn bàn	Chất liệu: gỗ công nghiệp MFC dày 18mm, khung sắt phun sơn tĩnh điện 25 x 25 x 1,2mm; Kích thước bàn: Dài 1300 x Rộng 400 x Cao 750 mm; Kích thước ghế: Dài 1300 x Rộng 220 x Cao 450 mm;	72	
		Bàn ghế giáo viên	Bàn giáo viên học liền cánh mở, khung ống thép 25x25 sơn tĩnh điện, mặt bàn gỗ dày 18mm, gỗ Melamine cao cấp, W1200 x D600 x H750 mm. Ngăn bàn đứng thiết bị kích thước W550 x H500; Ghế giáo viên khung ống thép 25x25 sơn tĩnh điện, đệm tựa ghế gỗ dày 18mm, gỗ Melamine cao cấp, W450 x D450 x H1(450) x H900 mm	3	
		Máy chiếu	Độ sáng: 4800 ANSI Lumens; Độ phân giải: XGA (1024x768), Hỗ trợ Full HD (1920x1080); Thu phóng: 1.1x; Tỷ lệ phóng: 1,94 ~ 2,16; Loa: 10W; Ống kính: F = 2,41 ~ 2,53; f = 21,85 ~ 23,4 mm; Tỉ lệ khung hình: 4:3, tương thích 16:9; Hỗ trợ 3D: Full 3D; Tần số quét ngang: 15,375 ~ 91,146 kHz; Tần số quét dọc: 50 ~ 85 Hz (120Hz cho 3D); Màu sắc có thể hiển thị: 107,3 triệu màu (10 bit); Kích thước màn chiếu: 27.78 ~ 304.4 inch; Bóng đèn chiếu: Công suất 203W, Tuổi thọ 18.000 giờ (Eco+); Công kết nối: HDMI in, VGA in, VGA out, Audio in, Audio out, Composite, USB Type A, RS232. Giá treo máy chiếu đi kèm	3	 
		Màn chiếu	135 inh treo tường	3	
		Bảng từ xanh di động 1,2x2,4m	Bảng từ xanh kê ô mờ 50x50mm, chống lóa, hít nam châm. Khung chân di động làm bằng sắt hộp 2x4cm sơn tĩnh điện màu ghi sáng, có bánh xe di chuyển dễ dàng, có chốt hãm. KT: 2400x1200mm	1	

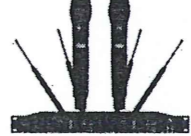

STT	Tên phòng	Tên thiết bị	Thông số kỹ thuật chính	Số lượng	Hình ảnh
2	Phòng học 50 chỗ	Loa hộp	Công Suất 30W; Trở kháng 100V line:330Ω(30W), 500Ω(20W), 670Ω(15W), 1kΩ(10W), 2kΩ(5W); 70V line: 170Ω(30W), 250Ω(20W), 330Ω(15W), 500Ω(10W), 1kΩ(5W); Mặt che tương ứng; Cường độ âm thanh(1W,1m) 90dB; Đáp tuyến tần số 80~20,000Hz; Thành phẩm Vô loa:Nhựa ABS; Mặt: lưới thép phủ sơn màu trắng/đen.	6	
		Tăng âm truyền thanh liền Mixer	Nguồn điện Nguồn điện 220-240V AC hoặc 24V DC; Công Suất ra 120W; Đáp tuyến tần số 50-20,000Hz; Độ méo tiếng Dưới 1%; Ngõ vào Mic 1-3: -60dB 600Ω Cân bằng; AUX 1,2: -20dB, 10kΩ không cân bằng, CRA; Trở kháng cao 83Ω; Trở kháng thấp 4Ω (22V); Ngõ ra âm thanh 0 dB(1.0mA), 600Ω, không cân bằng. Jack cắm hoa sen(RCA); Nguồn Phantom Mic 1; Tỉ lệ S/N Hơn 60dB; Điều chỉnh âm sắc Bass/Treble; Thành phẩm Mặt trước: Nhựa ABS, màu đen/Vỏ: Thép, Sơn màu đen.	3	
		Micro không dây	Điện áp sử dụng: 110V - 220V, 50Hz - 60Hz; Chất liệu vỏ: hợp kim + nhựa Tần số đáp ứng: UHF 530MHz - 580MHz Sai lệch tần số: ± 0.005% Tần số; 100Hz - 200KHz Độ Nhạy; 225dB Màn hình hiển thị LCD Kênh thu: 2RF/ 2 Kênh Phạm vi thu sóng: 50m Nguồn điện: 2 chiếc pin AA Tuổi thọ của bột: 10 giờ ở công suất bình thường, 12 giờ ở công suất thấp 2 micro không dây (set được 200 tần số), 01 đầu thu, 2 chống lặn cho tay micro, 2 ăng ten, dây nguồn, dây đầu 6 ly sử dụng cho đầu thu	6	

**CÔNG TY CỔ PHẦN TƯ VẤN ĐẦU TƯ
XÂY DỰNG VÀ THƯƠNG MẠI Á CHÂU**

THẨM TRA
Theo Văn bản số: 031/2026./BCITAC
Ngày...15...tháng...1...năm 20.26
Chủ trì bộ môn ký tên: 

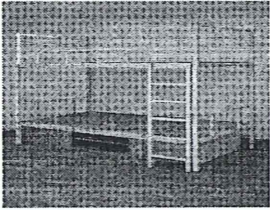
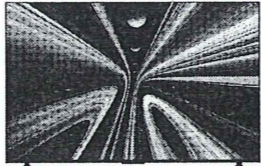
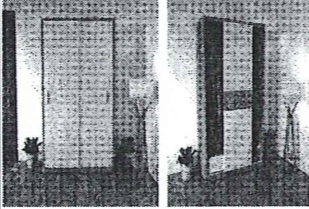
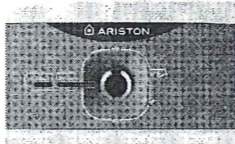
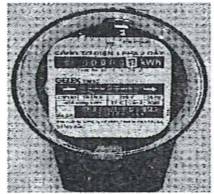
LẦN	NGÀY THÁNG	XÁC NHẬN
1		
2		
3		
GHI CHÚ		
CHỦ ĐẦU TƯ  HỌC VIỆN PHỤ NỮ VIỆT NAM ĐỊA CHỈ: SỐ 68 ĐƯỜNG NGUYỄN CHÍ THÀNH, PHƯỜNG LÁNG, TP. HÀ NỘI		
CÔNG TRÌNH HOÀN THIỆN MỘT SỐ HẠNG MỤC ĐỂ ĐƯA VÀO VẬN HÀNH CƠ SỞ ĐÀO TẠO TẠI GIA LÂM		
ĐỊA ĐIỂM XÃ GIA LÂM, TP. HÀ NỘI		
TU VẤN THIẾT KẾ CÔNG TY CP ĐẦU TƯ XÂY DỰNG VÀ CÔNG NGHỆ ACM ĐỊA CHỈ: SB 15-21, KĐT VINHOMES OCEAN PARK XÃ DƯƠNG XÁ, TP. HÀ NỘI		
 GIÁM ĐỐC: LƯU THUY LINH 		
CHỦ NHIỆM THIẾT KẾ: NGHIÊM TRUNG HÙNG 		
CHỦ TRÌ THIẾT KẾ KIẾN TRÚC: LÊ ĐỨC NHINH 		
THIẾT KẾ KIẾN TRÚC: LÊ ĐỨC NHINH 		
TÊN BẢN VẼ: BẢNG THỐNG KÊ NỘI THẤT TẦNG 2-4 (BẢNG 2)		
NGÀY		
TỶ LỆ		
BẢN VẼ	NT: 10	

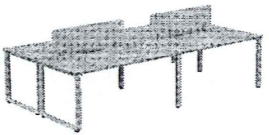
STT	Tên phòng	Tên thiết bị	Thông số kỹ thuật chính	Số lượng	Hình ảnh
3	Phòng ký túc xá	Giường tầng	Chất liệu : Dát giường bằng gỗ dán , giường sắt sơn tĩnh điện chống gỉ; Kích thước: dài: 1900 x rộng 850 x cao 1650. Kích thước ngăn để đồ sâu 600, gỗ công nghiệp MDF phủ Melamine	120	
		Tivi treo tường	Kích thước màn hình: 43 inch; Độ phân giải hiển thị: Full HD 1920 x 1080 pixel; Công nghệ hiển thị: LED LCD; Tần số quét gốc của tấm nền: 60 Hz; Góc nhìn: 178° ngang / 178° dọc; Bộ xử lý trung tâm: CPU Quad-core kiến trúc ARM Cortex-A55; Bộ xử lý đồ họa: GPU Mali-G52 MC1 hoặc tương đương; Bộ nhớ RAM: ≥ 1 GB; Bộ nhớ trong: ≥ 8 GB; Hệ điều hành TV thông minh: Android TV / MIUI TV; Kết nối mạng không dây: Wi-Fi băng tần đơn 2.4 GHz; Cổng kết nối HDMI: Tối thiểu 2 cổng HDMI, trong đó ≥ 1 cổng hỗ trợ ARC; Các cổng bổ sung: LAN, USB, AV composite, S/PDIF; Hệ thống âm thanh: Tổng công suất loa ≥ 16 W (2 x ≥ 8 W); Thiết bị treo tường đi kèm theo.	30	
		Tủ quần áo	Chất liệu: gỗ công nghiệp MDF phủ Melamine; Kích thước: Rộng 1200 x Cao 2000 x Sâu 600; Cánh lùa.	30	
		Bình nóng lạnh	Dung tích: 30l; Công suất: 2500W; Hệ thống an toàn: ELCB; Nhiệt độ tối đa: 80 độ; Bình chứa tráng men Titan; Hệ thống an toàn đồng bộ TSS; Đèn báo nước nóng đã sẵn sàng; Có núm vặn điều chỉnh nhiệt độ; Công nghệ Flexomix cho nhiều nước nóng hơn 10%; Lớp cách nhiệt mật độ cao- giữ nước nóng lên đến 48 giờ; Chất liệu thanh đốt: Thanh đốt bằng đồng.	30	
		Công tơ 1 pha 10(40)	Điện áp danh định pha : 220VAC; Tần số danh định : 50Hz; Dòng điện định mức : 10A; Dòng điện quá tải : 40A; Dải điện áp giới hạn làm việc danh định : 0.9-1.1 Un; Cấp chính xác : 2; Giấy chứng nhận kiểm định Công tơ điện của cơ quan nhà nước có thẩm quyền	30	

STT	Tên phòng	Tên thiết bị	Thông số kỹ thuật chính	Số lượng	Hình ảnh
4	Phòng tự học	Bàn học	Kích thước: W2800 x D1406 x H1100 mm Chất liệu: Gỗ công nghiệp Melamine. Khung thép sơn tĩnh điện. Vách ngăn kính. Kiểu dáng: Module bàn làm việc 4 chỗ mặt chữ nhật phân tách bằng vách ngăn. Vách ngăn kính trên mặt bàn. Chân khung thép tam giác.	6	
		Ghế đơn	Ghế gấp; Rộng 440 x Sâu 515 x Cao 835 (mm); Khung inox 304. Đệm tựa bọc PVC;	24	

CÔNG TY CỔ PHẦN TƯ VẤN ĐẦU TƯ
XÂY DỰNG VÀ THƯƠNG MẠI Á CHÂU

THẨM TRA

Theo Văn bản số: 021/2026 /BC.TTAC

Ngày...15...tháng...1...năm 20 26

Chủ trì bộ môn kỹ tên: 

LẦN	NGÀY THÁNG	XÁC NHẬN
1		
2		
3		
GHI CHÚ		
<p>CHỦ ĐẦU TƯ PHỤ NỮ VIỆT NAM</p> <p>HỌC VIỆN PHỤ NỮ VIỆT NAM</p> <p>PHỤ NỮ VIỆT NAM</p> <p>ĐỊA CHỈ: 60 68 ĐƯỜNG NGUYỄN CHÍ THẠNH, PHƯỜNG LÂM, TP. HÀ NỘI</p>		
<p>CÔNG TRÌNH</p> <p>HOÀN THIỆN MỘT SỐ HẠNG MỤC ĐỂ ĐUA VÀO VẬN HÀNH CƠ SỞ ĐÀO TẠO TẠI GIA LÂM</p>		
<p>ĐỊA ĐIỂM</p> <p>XÃ GIA LÂM, TP. HÀ NỘI</p>		
<p>TU VẤN THIẾT KẾ</p> <p>CÔNG TY CP ĐẦU TƯ XÂY DỰNG VÀ CÔNG NGHỆ ACM</p> <p>ĐỊA CHỈ: 15-21, KĐT VINHOMES OCEAN PARK, XÃ ĐƯƠNG XÁ, TP. HÀ NỘI</p> <p>CÔNG TY CỔ PHẦN ĐẦU TƯ XÂY DỰNG VÀ CÔNG NGHỆ ACM</p> <p>ĐẠI DIỆN CHỦ ĐẦU TƯ: </p>		
<p>CHỦ NHIỆM THIẾT KẾ: NGHIÊM TRUNG HÙNG</p>		
<p>CHỦ TRÌ THIẾT KẾ KIẾN TRÚC: LÊ ĐỨC NINH</p>		
<p>THIẾT KẾ KIẾN TRÚC: LÊ ĐỨC NINH</p>		
<p>TÊN BẢN VẼ:</p> <p>BẢNG THỐNG KÊ NỘI THẤT TẦNG 2-4 (BẢNG 3)</p>		
NGÀY		
TỶ LỆ		
BẢN VẼ		NT: 11



BẢN VẼ TRẦN TẦNG 1



CÔNG TY CỔ PHẦN TƯ VẤN ĐẦU TƯ
XÂY DỰNG VÀ THƯƠNG MẠI Á CHÂU

THẨM TRA

Theo Văn bản số:...../.....

Ngày.....tháng.....năm 20.....

Chủ trì bộ môn ký tên:

KÝ HIỆU	MÔ TẢ
	TRẦN THẠCH CAO DÀY 9MM, KHUNG XƯƠNG CHÌM BẢ MATIT, SƠN TRẮNG, CAO ĐỘ +2.750, SO VỚI SÀN HOÀN THIỆN
	TRẦN THẠCH CAO DÀY 9MM, KHUNG XƯƠNG CHÌM BẢ MATIT, SƠN TRẮNG, CAO ĐỘ +2.950, SO VỚI SÀN HOÀN THIỆN
	KHU VỰC KHÔNG ĐÓNG TRẦN
	ĐÈN LED ẨM TRẦN 40W, KT: 600X600

CHI TIẾT TRẦN ĐIỆN HÌNH - 01
XEM BV - TR02

CHI TIẾT TRẦN ĐIỆN HÌNH - 02
XEM BV - TR03

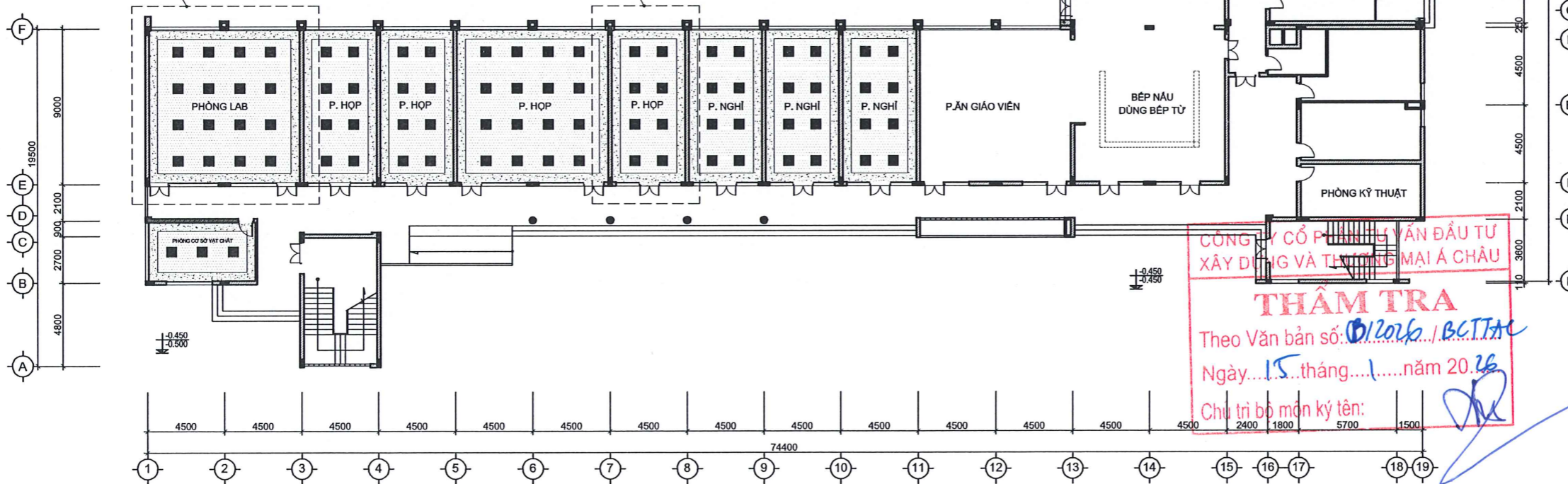

MẶT BẰNG TRẦN THẠCH CAO TẦNG 1

LẦN	NGÀY THÁNG	XÁC NHẬN
1		
2		
3		
GHI CHÚ		
CHỦ ĐẦU TƯ HỌC VIỆN PHỤ NỮ VIỆT NAM ĐỊA CHỈ SỐ 68 ĐƯỜNG NGUYỄN CHÍ TRINH, PHƯỜNG LĂNG, TP. HÀ NỘI CÔNG TRÌNH HOÀN THIỆN MỘT SỐ HẠNG MỤC ĐỂ ĐƯA VÀO VẬN HÀNH CƠ SỞ ĐÀO TẠO TẠI GIA LÂM		
ĐỊA ĐIỂM		
XÃ GIA LÂM, TP. HÀ NỘI		
TU VẤN THIẾT KẾ CÔNG TY CP ĐẦU TƯ XÂY DỰNG VÀ CÔNG NGHỆ ACM ĐỊA CHỈ SỐ 15-21, KĐT VINHOMES OCEAN PARK, XÃ ĐƯỜNG XÁ, TP. HÀ NỘI CHỦ NHIỆM THIẾT KẾ: NGHIÊM TRUNG HÙNG		
CHỦ TRÌ THIẾT KẾ KIẾN TRÚC: LÊ ĐỨC NINH		
THIẾT KẾ KIẾN TRÚC: LÊ ĐỨC NINH		
TÊN BẢN VẼ: MẶT BẰNG TRẦN TẦNG 1		
NGÀY		
TỶ LỆ		
BẢN VẼ TR: 01		

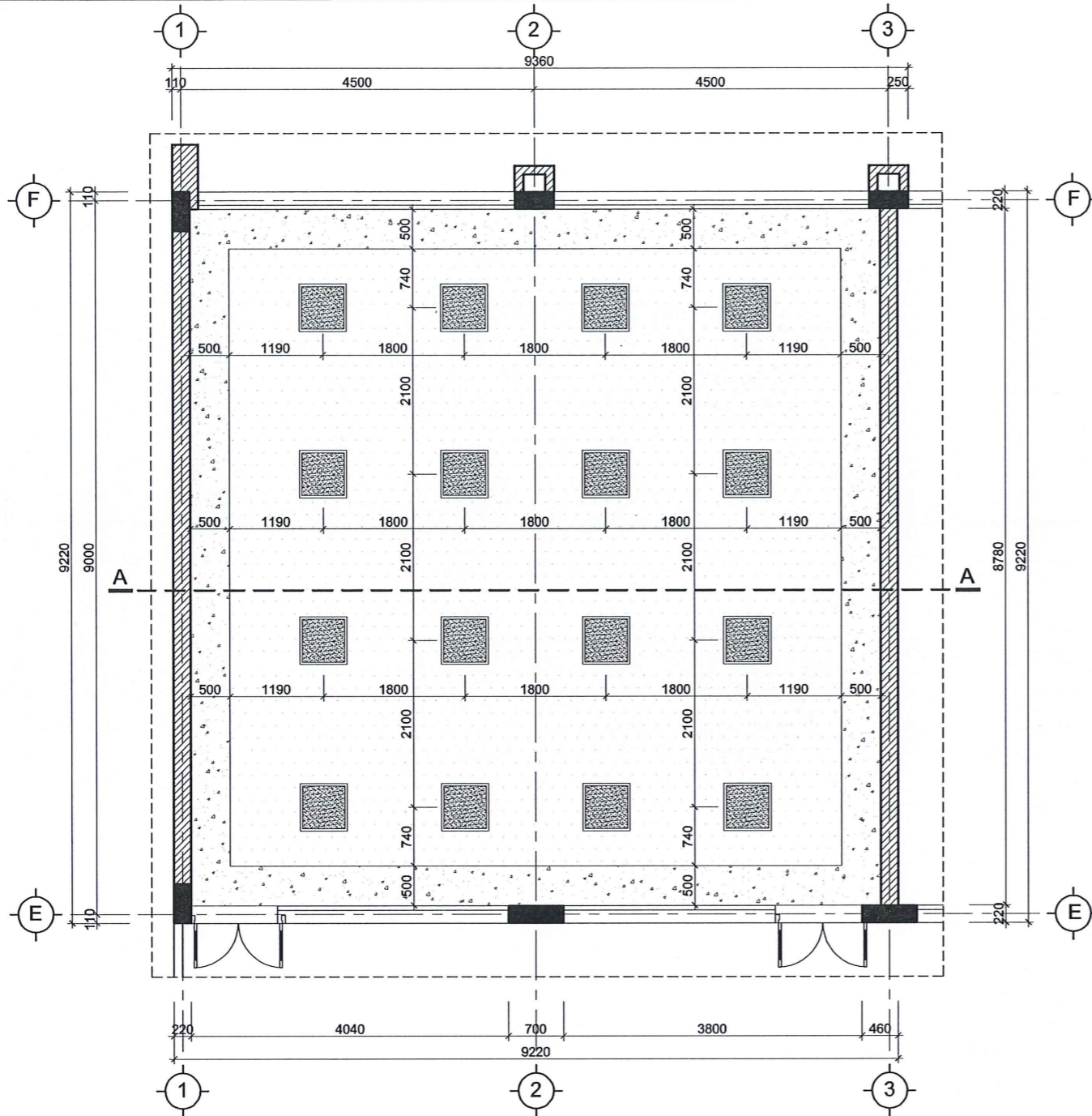

CHI TIẾT TRẦN ĐIỀN HÌNH 01

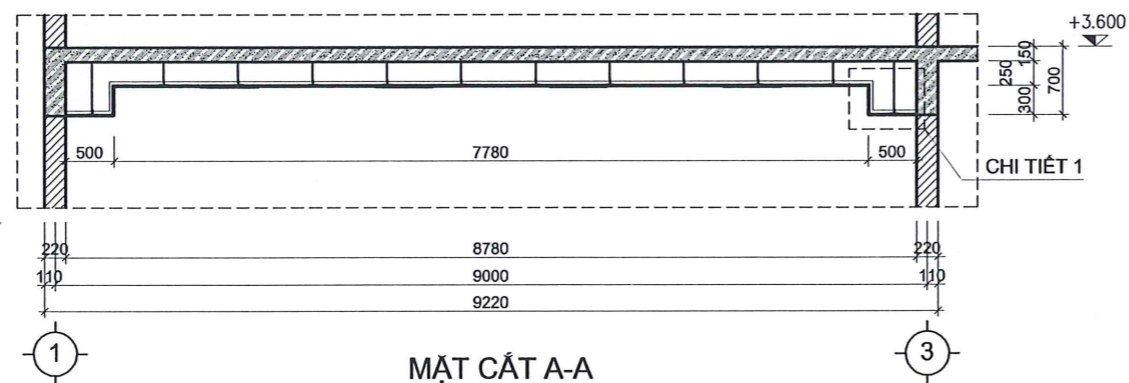

MẶT CẮT A-A

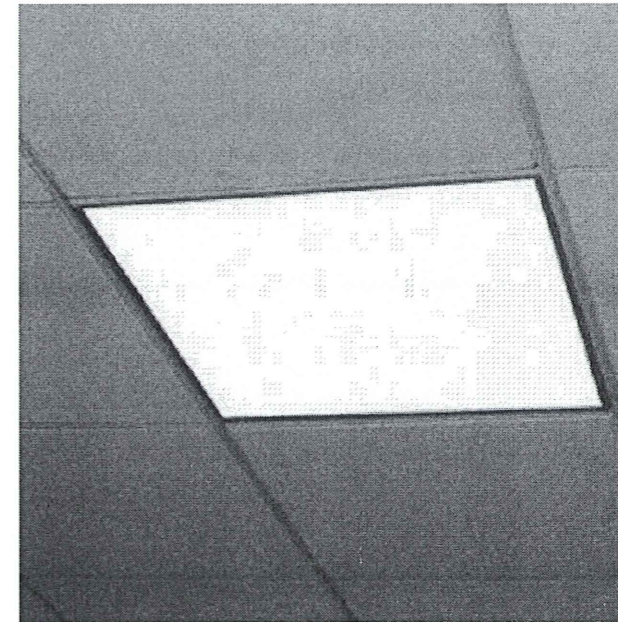

ĐÈN PANEL ÂM TRẦN 40W
KT:600X600MM

CÔNG TY CỔ PHẦN TƯ VẤN ĐẦU TƯ
XÂY DỰNG VÀ THƯƠNG MẠI Á CHÂU
THẨM TRA
Theo Văn bản số: 07/2026.../BCITAC
Ngày... 15... tháng... 1... năm 2026...
Chủ trì bộ môn ký tên: *[Signature]*
KHUÔNG XƯƠNG VĨNH TƯỜNG

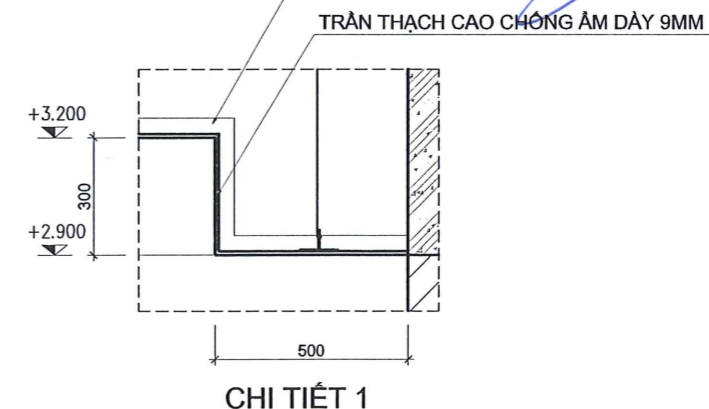

CHI TIẾT 1

LẦN	NGÀY THÁNG	XÁC NHẬN
1		
2		
3		

GHI CHÚ

CHỦ ĐẦU TƯ
HỌC VIỆN PHỤ NỮ VIỆT NAM
HỌC VIỆN PHỤ NỮ VIỆT NAM
ĐỊA CHỈ: SỐ 68 ĐƯỜNG NGUYỄN CHÍ THANH, PHƯƠNG LĂNG, TP. HÀ NỘI

CÔNG TRÌNH
HOÀN THIÊN MỘT SỐ HẠNG MỤC ĐỂ ĐƯA VÀO VẬN HÀNH CƠ SỞ ĐÀO TẠO TẠI GIA LÂM

ĐỊA ĐIỂM
XÃ GIA LÂM, TP. HÀ NỘI

TU VẤN THIẾT KẾ
CÔNG TY CP ĐẦU TƯ XÂY DỰNG VÀ CÔNG NGHỆ ACM
ĐỊA CHỈ: SB 15-21, KĐT VINHOMES OCEAN PARK XÃ ĐƯƠNG XÁ, TP. HÀ NỘI

GIÁM ĐỐC BỘ PHẬN ĐẦU TƯ XÂY DỰNG VÀ CÔNG NGHỆ ACM
LƯU THUY LINH
CHỦ NHIỆM THIẾT KẾ
NGHIÊM TRUNG HÙNG

CHỦ TRÌ THIẾT KẾ KIẾN TRÚC:
LÊ ĐỨC NINH

THIẾT KẾ KIẾN TRÚC
LÊ ĐỨC NINH

TÊN BẢN VẼ:
CHI TIẾT TRẦN 01

NGÀY

TỶ LỆ

BẢN VẼ
TR: 02



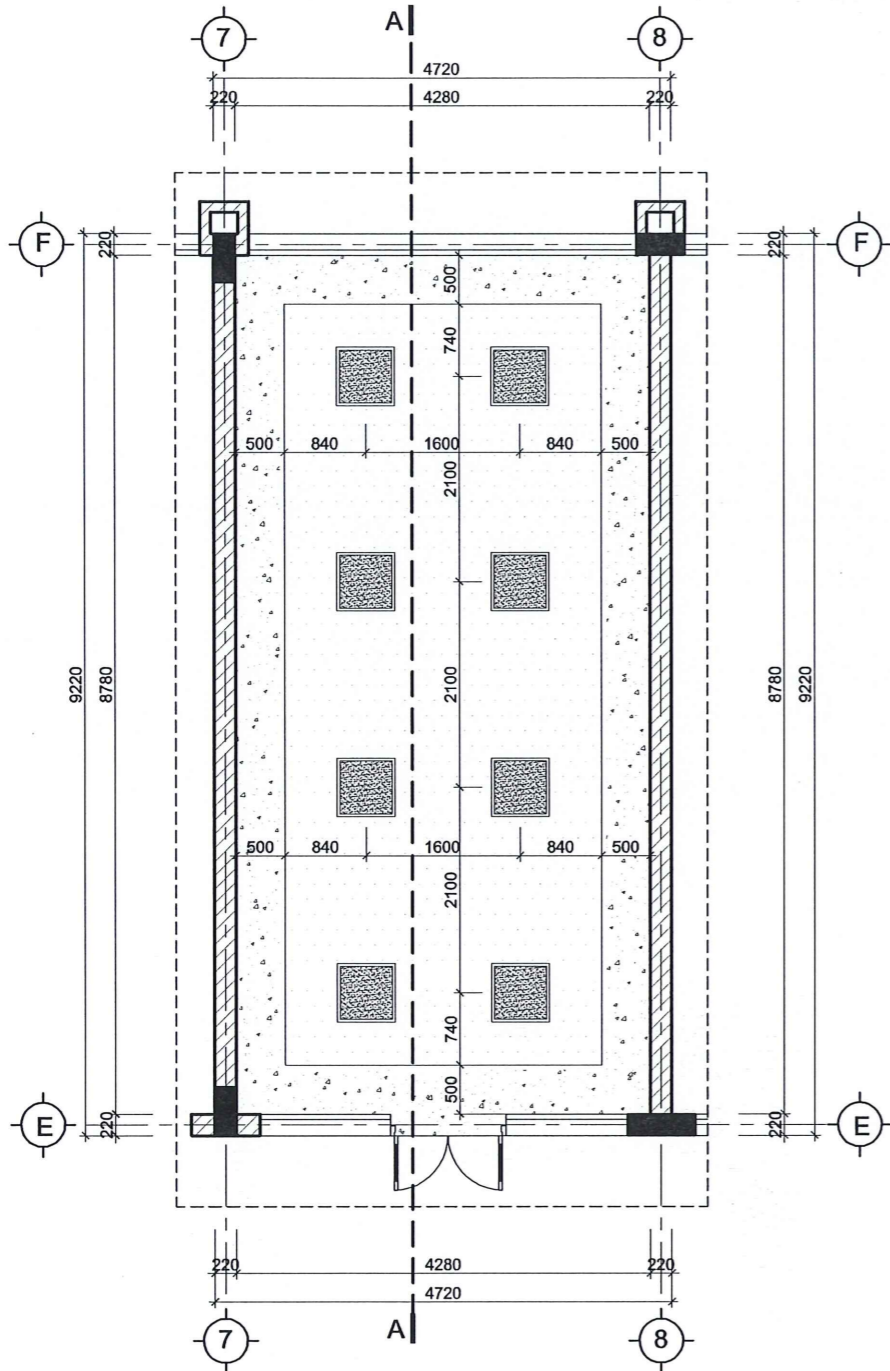

CHI TIẾT TRẦN ĐIỀN HÌNH 02

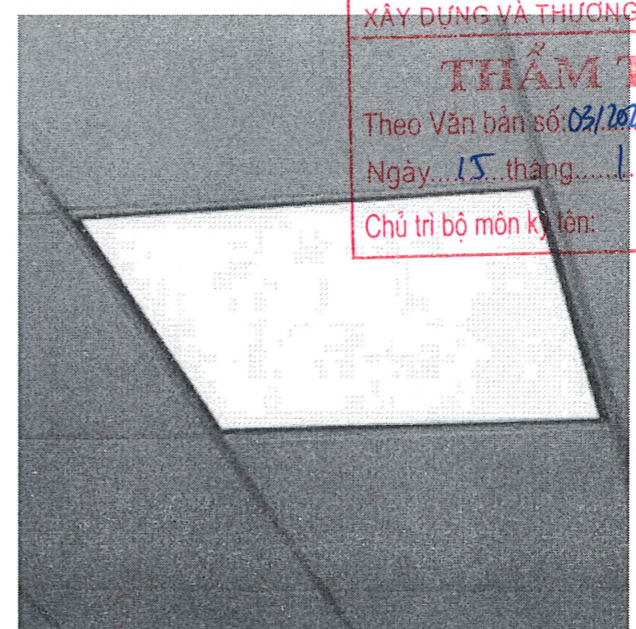
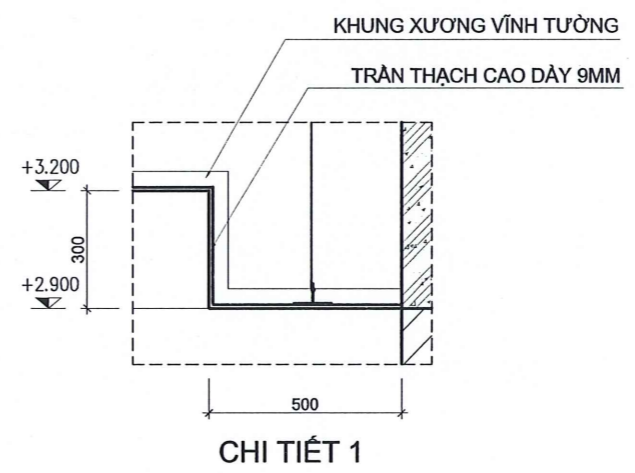
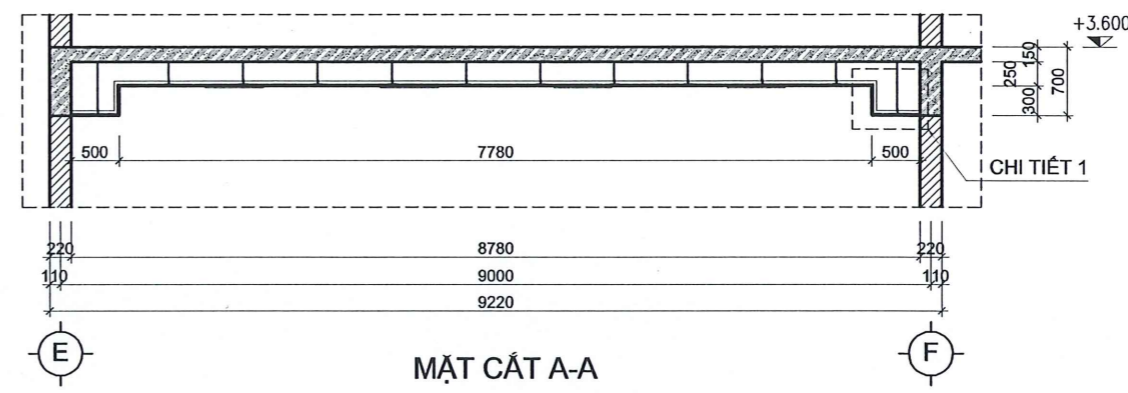

ĐÈN PANEL ÂM TRẦN KT:600X600MM

CÔNG TY CỔ PHẦN TƯ VẤN ĐẦU TƯ
XÂY DỰNG VÀ THƯƠNG MẠI Á CHÂU
THẨM TRA
Theo Văn bản số: 03/2026 BC.T.T. AC
Ngày: 15 tháng 1 năm 2026.
Chủ trì bộ môn kỹ tên: [Signature]

LẦN	NGÀY THÁNG	XÁC NHẬN
1		
2		
3		
GHI CHÚ		
CHỦ ĐẦU TƯ PHỤ HỮU VIỆT NAM HỌC VIỆN PHỤ NỮ VIỆT NAM ĐỊA CHỈ SỐ 68 ĐƯỜNG NGUYỄN CHÍ THANH, PHƯỜNG LĂNG, TP. HÀ NỘI		
CÔNG TRÌNH HOÀN THIỆN MỘT SỐ HẠNG MỤC ĐỂ ĐƯA VÀO VẬN HÀNH CƠ SỞ ĐÀO TẠO TẠI GIA LÂM		
ĐỊA ĐIỂM XÃ GIA LÂM, TP. HÀ NỘI		
TƯ VẤN THIẾT KẾ CÔNG TY CP ĐẦU TƯ XÂY DỰNG VÀ CÔNG NGHỆ ACM ĐỊA CHỈ: SỐ 15-2, KĐT VINHOMES OCEAN PARK XÃ ĐƯƠNG XÁ, TP. HÀ NỘI		
CHỦ NHIỆM THIẾT KẾ: NGHIÊM TRUNG HÙNG		[Signature]
CHỦ TRÌ THIẾT KẾ KIẾN TRÚC: LÊ ĐỨC NINH		[Signature]
THIẾT KẾ KIẾN TRÚC: LÊ ĐỨC NINH		[Signature]
TÊN BẢN VẼ: CHI TIẾT TRẦN 02		
NGÀY		
TỶ LỆ		
BẢN VẼ	TR: 03	



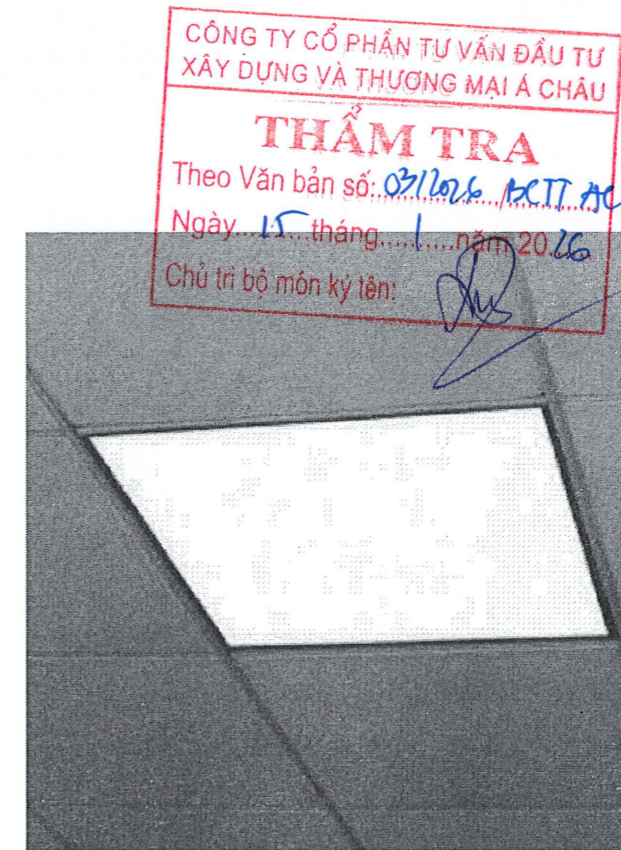
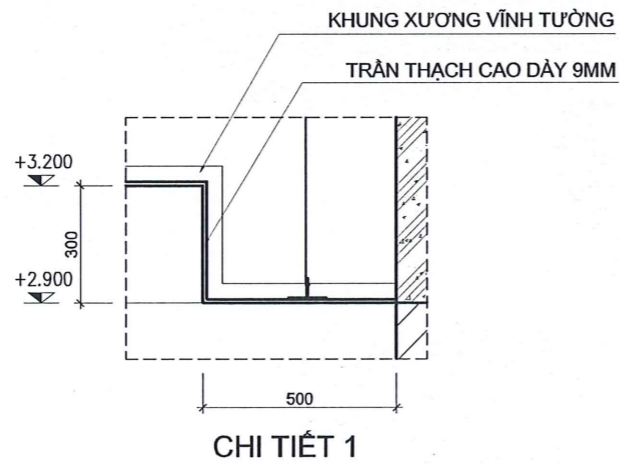
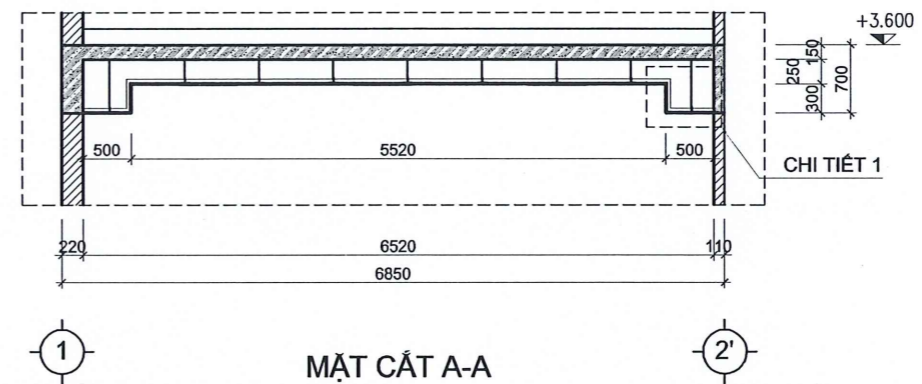
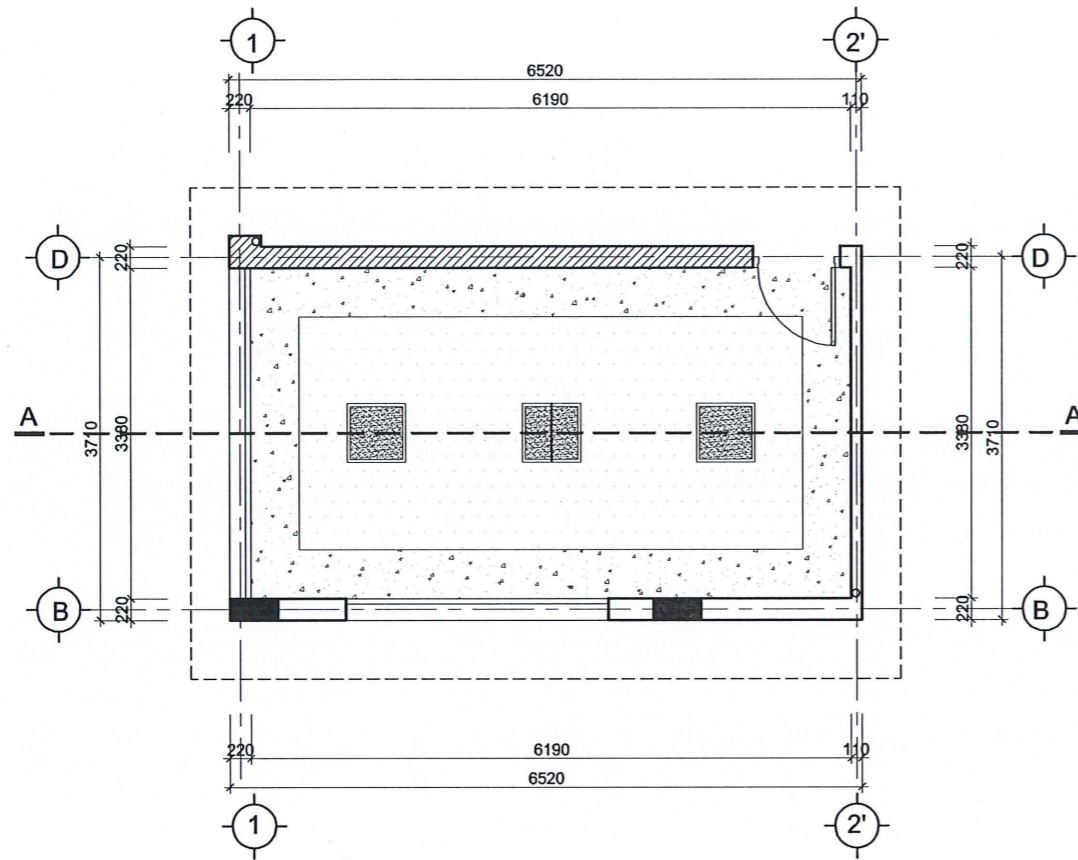

ĐÈN PANEL ÂM TRẦN KT:600X600MM

LẦN	NGÀY THÁNG	XÁC NHẬN
1		
2		
3		
GHI CHÚ		
CHỦ ĐẦU TƯ PHỤ NỮ VIỆT NAM HỌC VIỆN PHỤ NỮ VIỆT NAM ĐỊA CHỈ: SỐ 88 ĐƯỜNG NGUYỄN CHÍ THANH, PHƯỜNG LÃNG, TP. HÀ NỘI		
CÔNG TRÌNH HOÀN THIỆN MỘT SỐ HẠNG MỤC ĐỂ ĐƯA VÀO VẬN HÀNH CƠ SỞ ĐÀO TẠO TẠI GIA LÂM		
ĐỊA ĐIỂM XÃ GIA LÂM, TP. HÀ NỘI		
TƯ VẤN THIẾT KẾ CÔNG TY CP ĐẦU TƯ XÂY DỰNG VÀ CÔNG NGHỆ ACM ĐỊA CHỈ: SB 15-21, KĐT VINHOMES OCEAN PARK XÃ DƯƠNG XÁ, TP. HÀ NỘI		
CÔNG TY CỔ PHẦN ĐẦU TƯ XÂY DỰNG VÀ CÔNG NGHỆ ACM M.S.D.N: 01/2024/C.T.C.P H. GIA LÂM, TP. HÀ NỘI		[Signature]
CHỦ NHIỆM THIẾT KẾ: NGHIỆM TRUNG HÙNG		[Signature]
CHỦ TRÌ THIẾT KẾ KIẾN TRÚC: LÊ ĐỨC NINH		[Signature]
THIẾT KẾ KIẾN TRÚC: LÊ ĐỨC NINH		[Signature]
TÊN BẢN VẼ: CHI TIẾT TRẦN 03		
NGÀY		
TỶ LỆ		
BẢN VẼ		TR: 04



BẢN VẼ RÈM, CỬA NHÔM KÍNH, LAM NHÔM



CÔNG TY CỔ PHẦN TƯ VẤN ĐẦU TƯ
XÂY DỰNG VÀ THƯƠNG MẠI Á CHÂU

THẨM TRA

Theo Văn bản số:...../.....

Ngày.....tháng.....năm 20.....

Chủ trì bộ môn ký tên:

NỘI DUNG:

- Bổ sung rèm cầu vồng các phòng theo chỉ định thiết kế
- Xây tường ngăn cao 1200mm khu hành lang sau phòng ký túc, Lắp đặt lam nhôm giả gỗ khu vực logia các phòng ký túc xá KT:40x80x1,4mm
- Dán decal mờ + cắt cnc logo HVPN các bộ cửa theo chỉ định

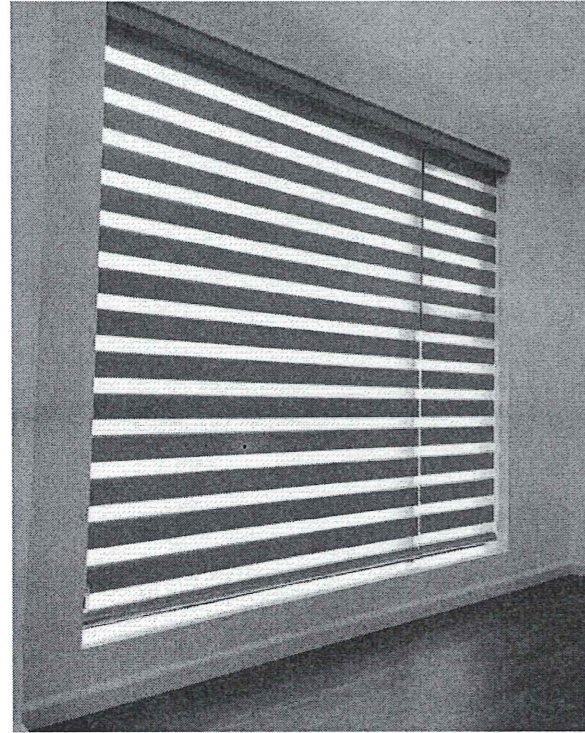

MẪU RÈM CẦU VÒNG

BẢNG THÔNG KÊ THIẾT BỊ:

KÝ HIỆU	MÔ TẢ	SỐ LƯỢNG	KÍCH THƯỚC
R4A	RÈM CẦU VÒNG	01	4000X1460MM
R5A	RÈM CẦU VÒNG	09	3970X1460MM
R1	RÈM CẦU VÒNG	01	2670x1150mm
R7A	RÈM CẦU VÒNG	01	3350x1460MM

BẢNG THÔNG CỬA DÁN DECAL:

KÝ HIỆU	MÔ TẢ	SỐ LƯỢNG	KÍCH THƯỚC
D1	CỬA + VÁCH KÍNH NHÔM HỆ 55	03	3770X2380MM
D1A	CỬA + VÁCH KÍNH NHÔM HỆ 55	01	4010X2380MM
D2	CỬA + VÁCH KÍNH NHÔM HỆ 55	06	3770X2380MM
D9	CỬA + VÁCH KÍNH NHÔM HỆ 55	01	870x2380MM



MẪU DECAL DÁN KÍNH CAO 1M4

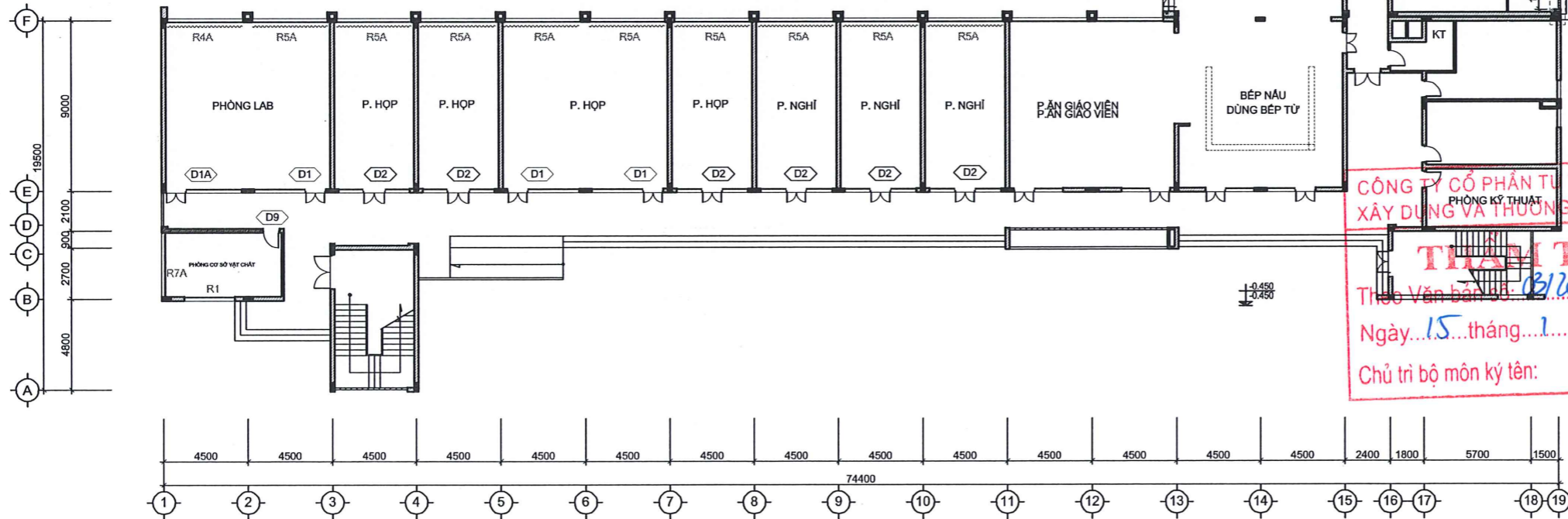
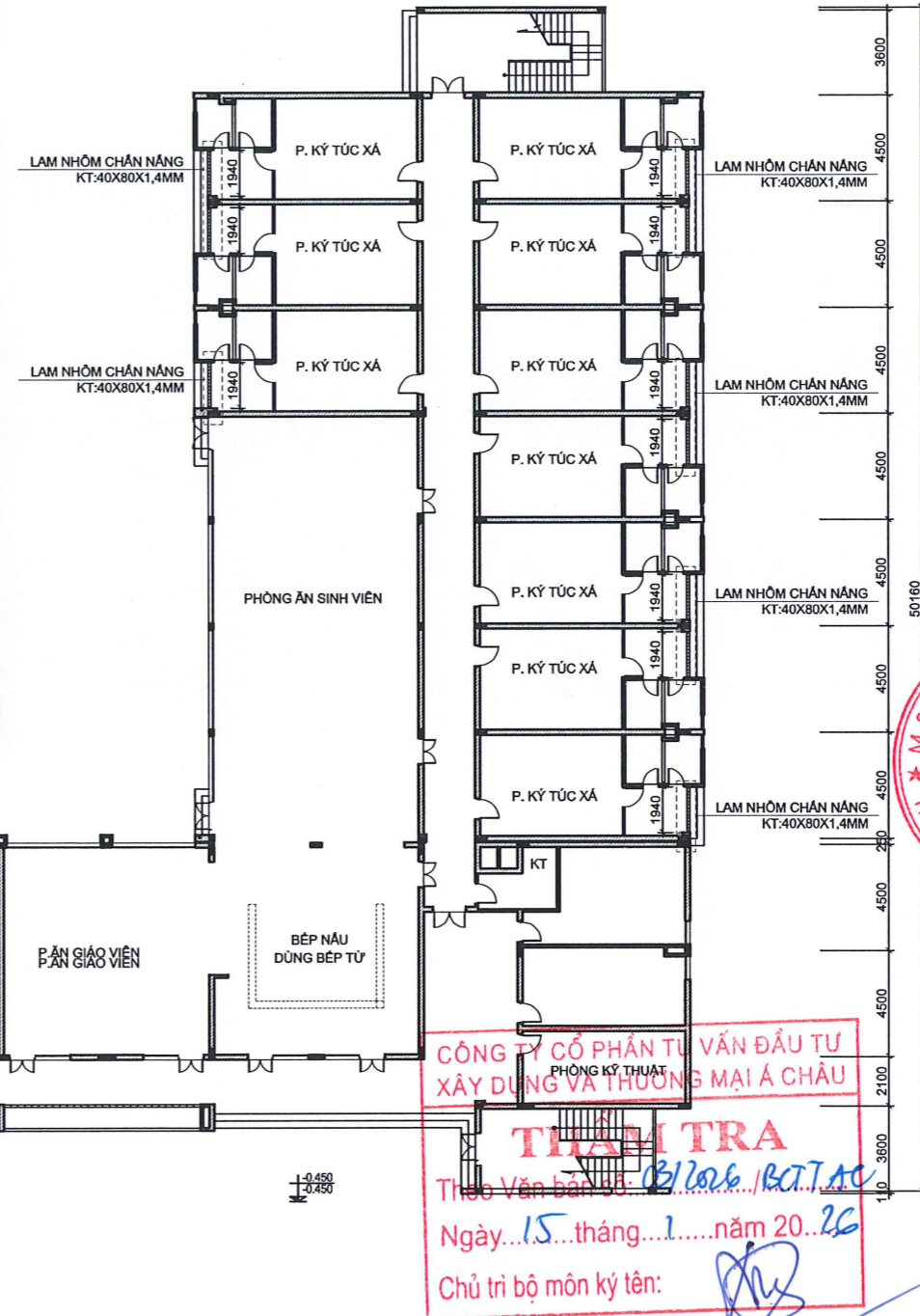
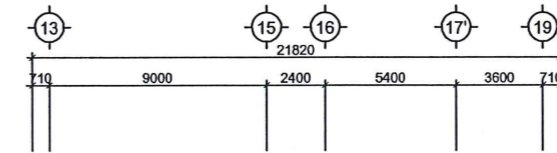

MẶT BẰNG RÈM, DECAL + CỬA TẦNG 1

LẦN	NGÀY THÁNG	XÁC NHẬN
1		
2		
3		

GHI CHÚ

CHỦ ĐẦU TƯ:
 PHỤ NỮ VIỆT NAM
 HỌC VIỆN PHỤ NỮ VIỆT NAM
 ĐỊA CHỈ: SỐ 68 ĐƯỜNG NGUYỄN CHÍ THANH, PHƯỜNG LĂNG, TP. HÀ NỘI

CÔNG TRÌNH:
 HOÀN THIỆN MỘT SỐ HẠNG MỤC ĐỂ ĐƯA VÀO VẬN HÀNH CƠ SỞ ĐÀO TẠO TẠI GIA LÂM

ĐỊA ĐIỂM:
 XÃ GIA LÂM, TP. HÀ NỘI

TƯ VẤN THIẾT KẾ:
 CÔNG TY CP ĐẦU TƯ XÂY DỰNG VÀ CÔNG NGHỆ ACM
 ĐỊA CHỈ: SỐ 15-21, KĐT VINHOMES OCEAN PARK XÃ ĐƯƠNG XÁ, TP. HÀ NỘI

CHỦ NHIỆM THIẾT KẾ:
 NGHIÊM TRUNG HÙNG

CHỦ TRÌ THIẾT KẾ KIẾN TRÚC:
 LÊ ĐỨC NINH

THIẾT KẾ KIẾN TRÚC:
 LÊ ĐỨC NINH

TÊN BẢN VẼ:
 MẶT BẰNG RÈM, DECAL, LAM NHÔM TẦNG 1

NGÀY:

TỶ LỆ:

BẢN VẼ: RCL: 01

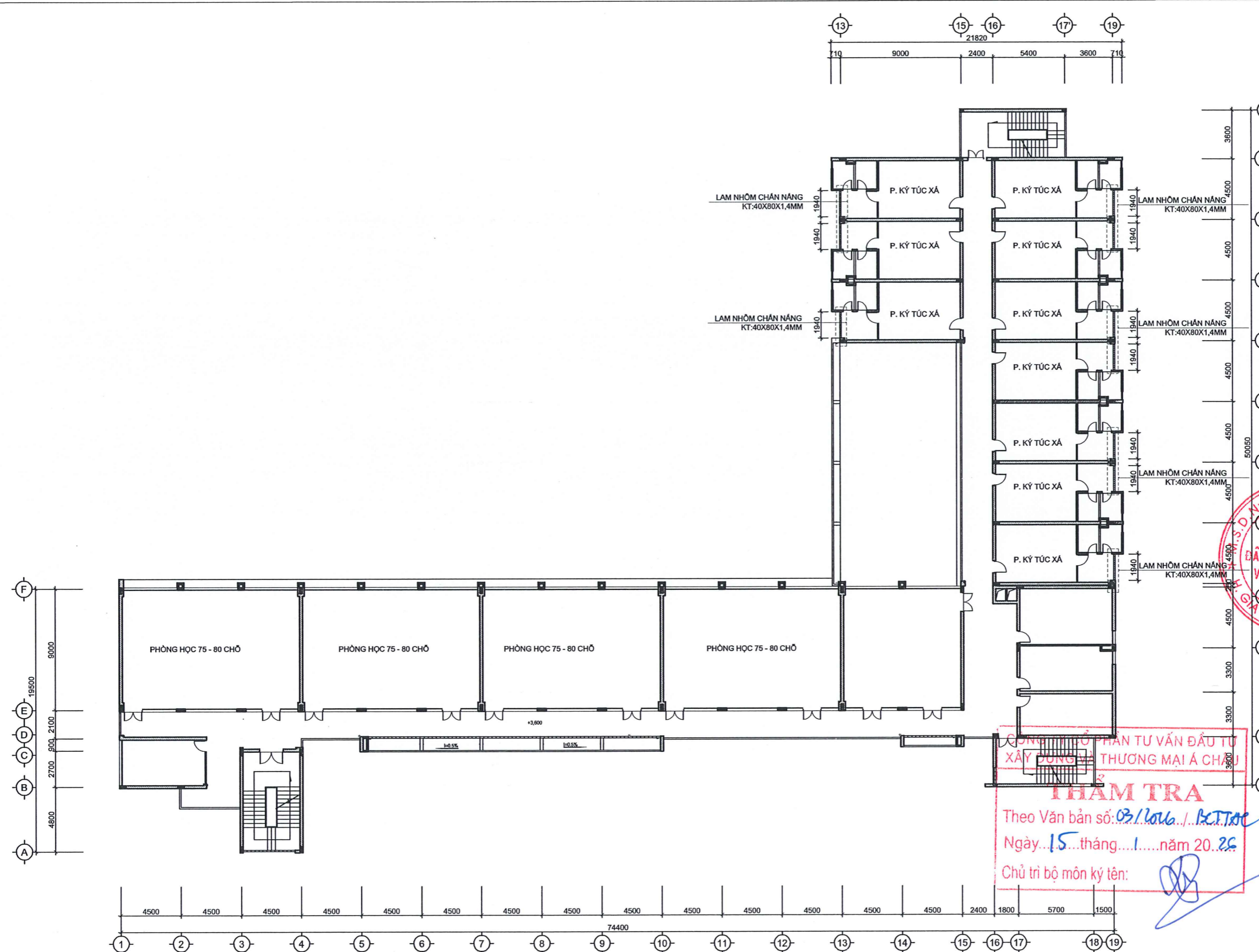

MẶT BẰNG RÈM, LAM NHÔM TẦNG 2

LẦN	NGÀY THÁNG	XÁC NHẬN
1		
2		
3		
GHI CHÚ		
<p>CHỦ ĐẦU TƯ PHỤ NỮ VIỆT NAM HỌC VIỆN PHỤ NỮ VIỆT NAM HỌC VIỆN PHỤ NỮ VIỆT NAM ĐỊA CHỈ: SỐ 88 ĐƯỜNG NGUYỄN CHÍ THANH, PHƯỜNG LÁNG, TP. HÀ NỘI</p>		
<p>CÔNG TRÌNH HOÀN THIÊN MỘT SỐ HẠNG MỤC ĐỂ ĐƯA VÀO VẬN HÀNH CƠ SỞ ĐÀO TẠO TẠI GIA LÂM</p>		
<p>ĐỊA ĐIỂM XÃ GIA LÂM, TP. HÀ NỘI</p>		
<p>TU VẤN THIẾT KẾ CÔNG TY CP ĐẦU TƯ XÂY DỰNG VÀ CÔNG NGHỆ ACM ĐỊA CHỈ: SỐ 15-21, KĐT VINHOMES OCEAN PARK XÃ ĐƯƠNG XÁ, TP. HÀ NỘI</p>		
<p>CHỦ NHIỆM THIẾT KẾ: NGHIỆM TRUNG HÙNG</p>		
<p>CHỦ TRÌ THIẾT KẾ KIẾN TRÚC: LÊ ĐỨC NINH</p>		
<p>THIẾT KẾ KIẾN TRÚC LÊ ĐỨC NINH</p>		
<p>TÊN BẢN VẼ: MẶT BẰNG RÈM, DECAL, LAM NHÔM TẦNG 2</p>		
<p>NGÀY</p>		
<p>TỶ LỆ</p>		
<p>BẢN VẼ RCI: 02</p>		

THẨM TRA
 Theo Văn bản số: 03/2016.../KTTC
 Ngày: 15 tháng 1 năm 2026
 Chủ trì bộ môn ký tên:

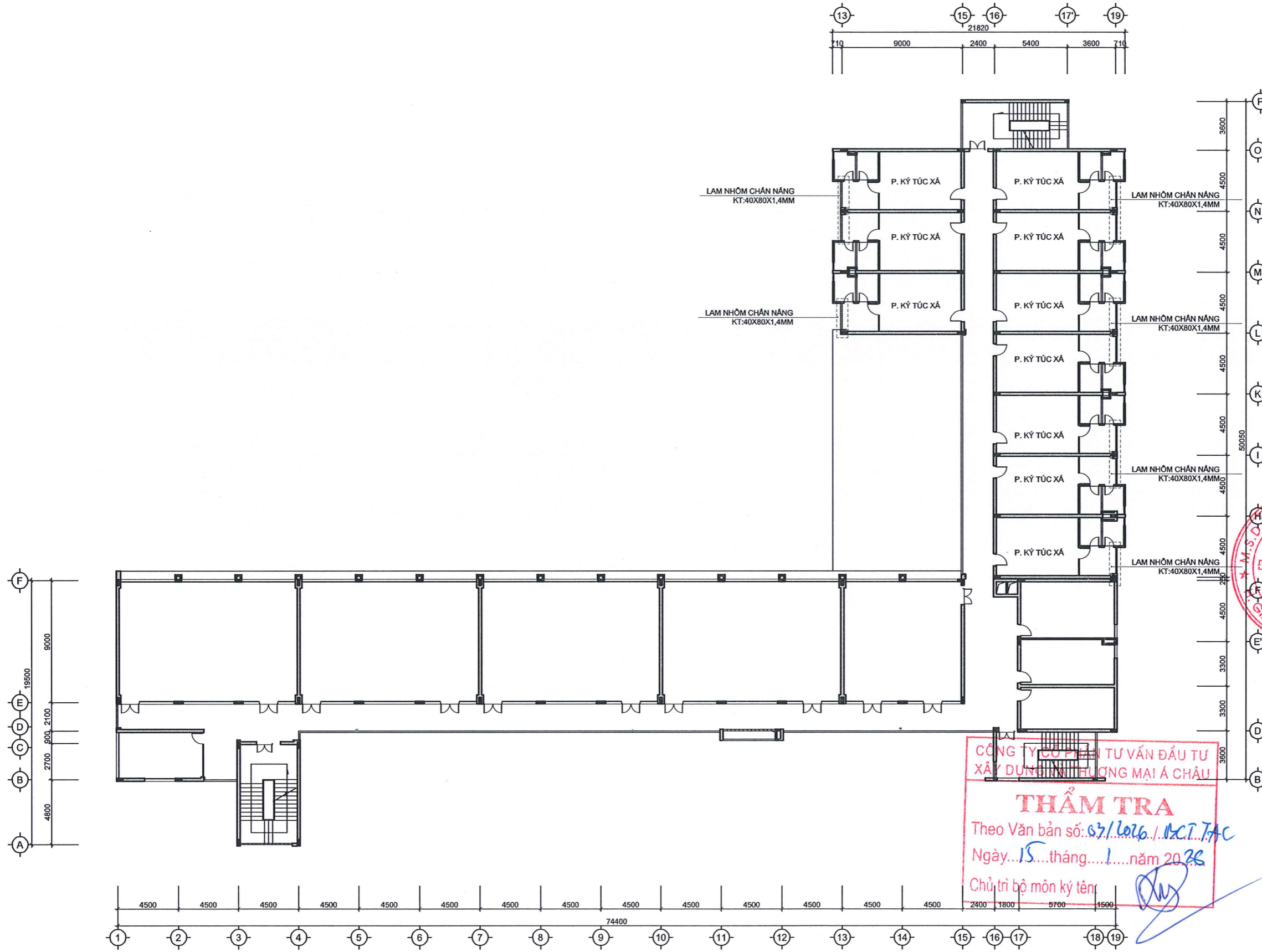

MẶT BẰNG RÈM, LAM NHÔM TẦNG 3

LẦN	NGÀY THÁNG	XÁC NHẬN
1		
2		
3		
GHI CHÚ		
<p>CHỦ ĐẦU TƯ: PHỤ HỌC VIỆN PHỤ NỮ VIỆT NAM HỌC VIỆN PHỤ NỮ VIỆT NAM ĐỊA CHỈ: SỐ 88 ĐƯỜNG NGUYỄN CHÍ THẠNH, PHƯỜNG LÁNH, TP. HÀ NỘI</p>		
<p>CÔNG TRÌNH: HOÀN THIỆN MỘT SỐ HẠNG MỤC ĐỂ ĐƯA VÀO VẬN HÀNH CƠ SỞ ĐÀO TẠO TẠI GIA LÂM</p>		
<p>ĐỊA ĐIỂM: XÃ GIA LÂM, TP. HÀ NỘI</p>		
<p>TU VẤN THIẾT KẾ: CÔNG TY CP ĐẦU TƯ XÂY DỰNG VÀ CÔNG NGHỆ ACM ĐỊA CHỈ: SỐ 15-21, KĐT VINHOMES OCEAN PARK XÃ DƯƠNG XÁ, TP. HÀ NỘI</p>		
<p>CHỦ NHIỆM THIẾT KẾ: NGHIÊM TRUNG HÙNG</p>		
<p>CHỦ TRÌ THIẾT KẾ KIẾN TRÚC: LÊ ĐỨC NINH</p>		
<p>THIẾT KẾ KIẾN TRÚC: LÊ ĐỨC NINH</p>		
<p>TÊN BẢN VẼ: MẶT BẰNG RÈM, DECAL, LAM NHÔM TẦNG 3</p>		
<p>NGÀY: _____</p>		
<p>TỶ LỆ: _____</p>		
<p>BẢN VẼ: RCL: 03</p>		

CÔNG TY CỔ PHẦN TƯ VẤN ĐẦU TƯ XÂY DỰNG VÀ CÔNG NGHỆ ACM
THẨM TRA
 Theo Văn bản số: 03/2026./ĐC.T.TAC
 Ngày: 15 tháng 1 năm 2026
 Chủ trì bộ môn ký tên: _____

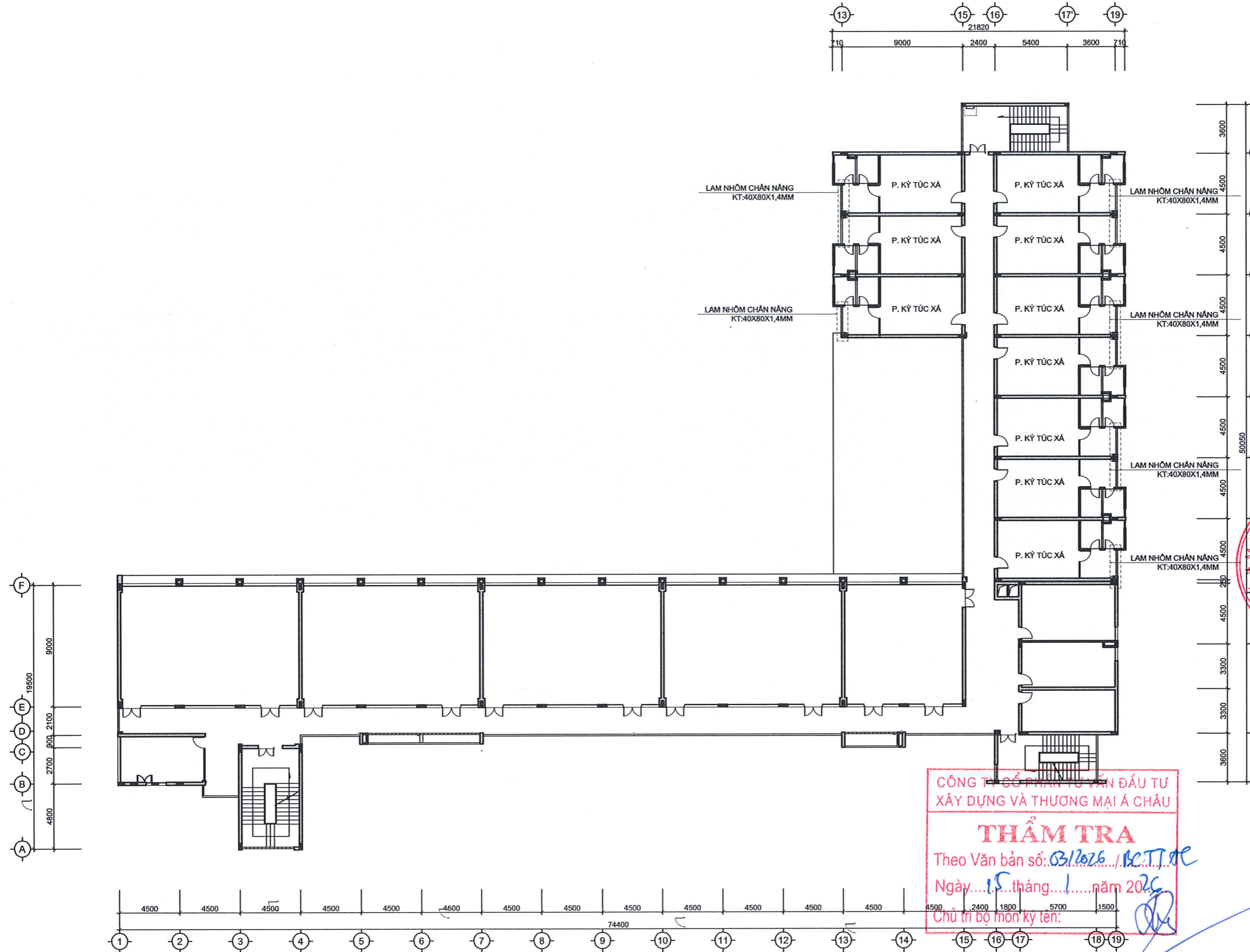

MẶT BẰNG RÈM, LAM NHÔM TẦNG 4

CÔNG TY CỔ PHẦN TƯ VẤN ĐẦU TƯ
XÂY DỰNG VÀ THƯƠNG MẠI Á CHÂU

THẨM TRA

Theo Văn bản số: 03/2026 / BC.TT.ĐC

Ngày... 15... tháng... 1... năm 2026

Chủ trì bộ môn ký tên:

LẦN	NGÀY THÁNG	XÁC NHẬN
1		
2		
3		

GHI CHÚ

CHỦ ĐẦU TƯ: **PHỤ HỌC VIỆN PHỤ NỮ VIỆT NAM**
 HỌC VIỆN PHỤ NỮ VIỆT NAM
 ĐỊA CHỈ: SỐ 68 ĐƯỜNG NGUYỄN CHÍ THANH, PHƯỜNG LÃNG, TP. HÀ NỘI

CÔNG TRÌNH: **HOÀN THIÊN MỘT SỐ HẠNG MỤC ĐỂ ĐƯA VÀO VẬN HÀNH CƠ SỞ ĐÀO TẠO TẠI GIA LÂM**

ĐỊA ĐIỂM: XÃ GIA LÂM, TP. HÀ NỘI

TU VẤN THIẾT KẾ: CÔNG TY CP ĐẦU TƯ XÂY DỰNG VÀ CÔNG NGHỆ ACM
 ĐỊA CHỈ: SỐ 15-21, KĐT VINHOMES OCEAN PARK, XÃ DƯƠNG XÁ, TP. HÀ NỘI

GIÁM ĐỐC: **LƯU THUY LINH**

CHỦ NHIỆM THIẾT KẾ: **NGHIÊM TRUNG HÙNG**

CHỦ TRÌ THIẾT KẾ KIẾN TRÚC: **LÊ ĐỨC NINH**

THIẾT KẾ KIẾN TRÚC: **LÊ ĐỨC NINH**

TÊN BẢN VẼ: **MẶT BẰNG RÈM, DECAL, LAM NHÔM TẦNG 4**

NGÀY: _____

TỶ LỆ: _____

BẢN VẼ: **RCL: 04**

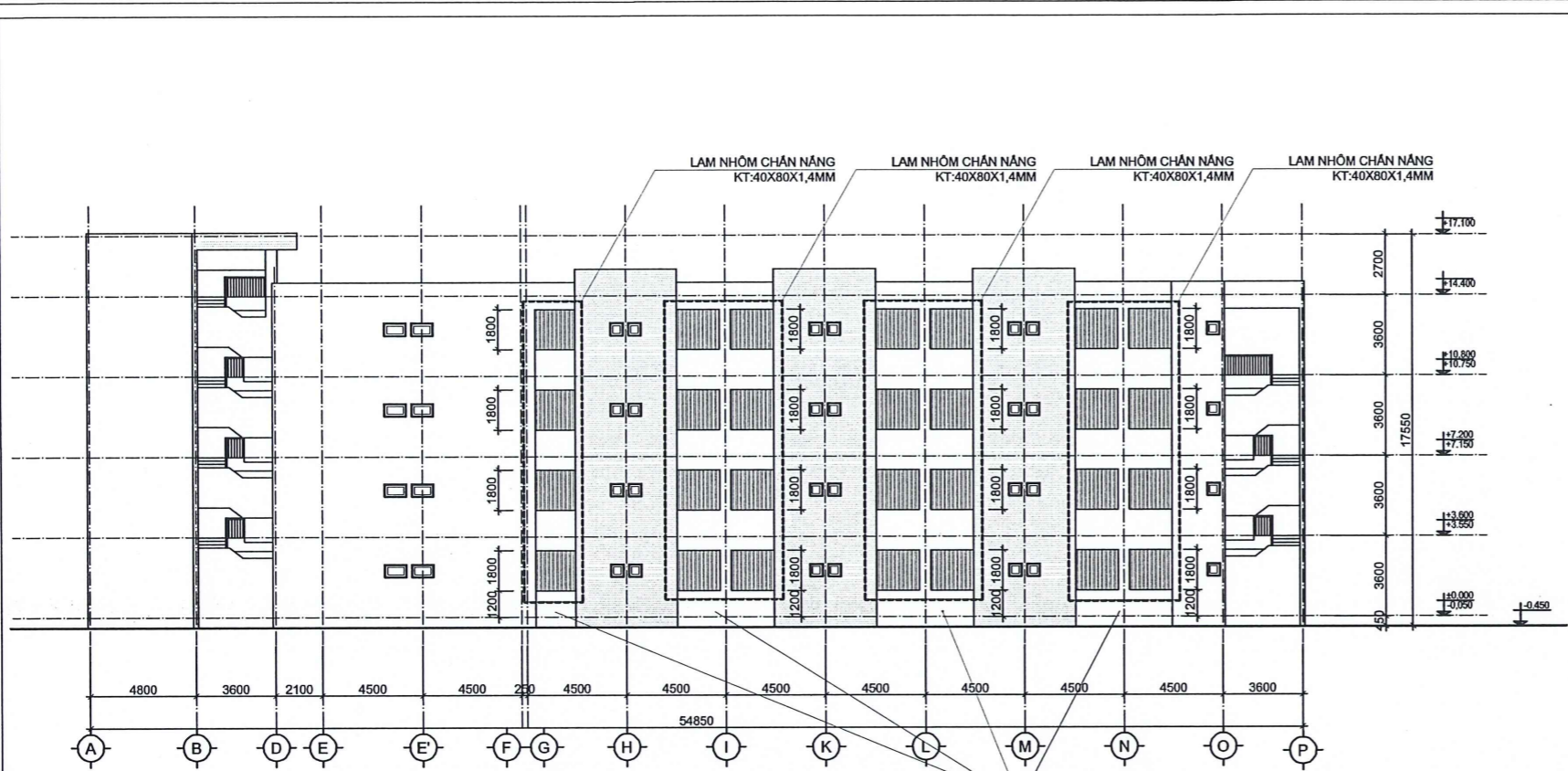

MẶT ĐỨNG TRỤC A-P

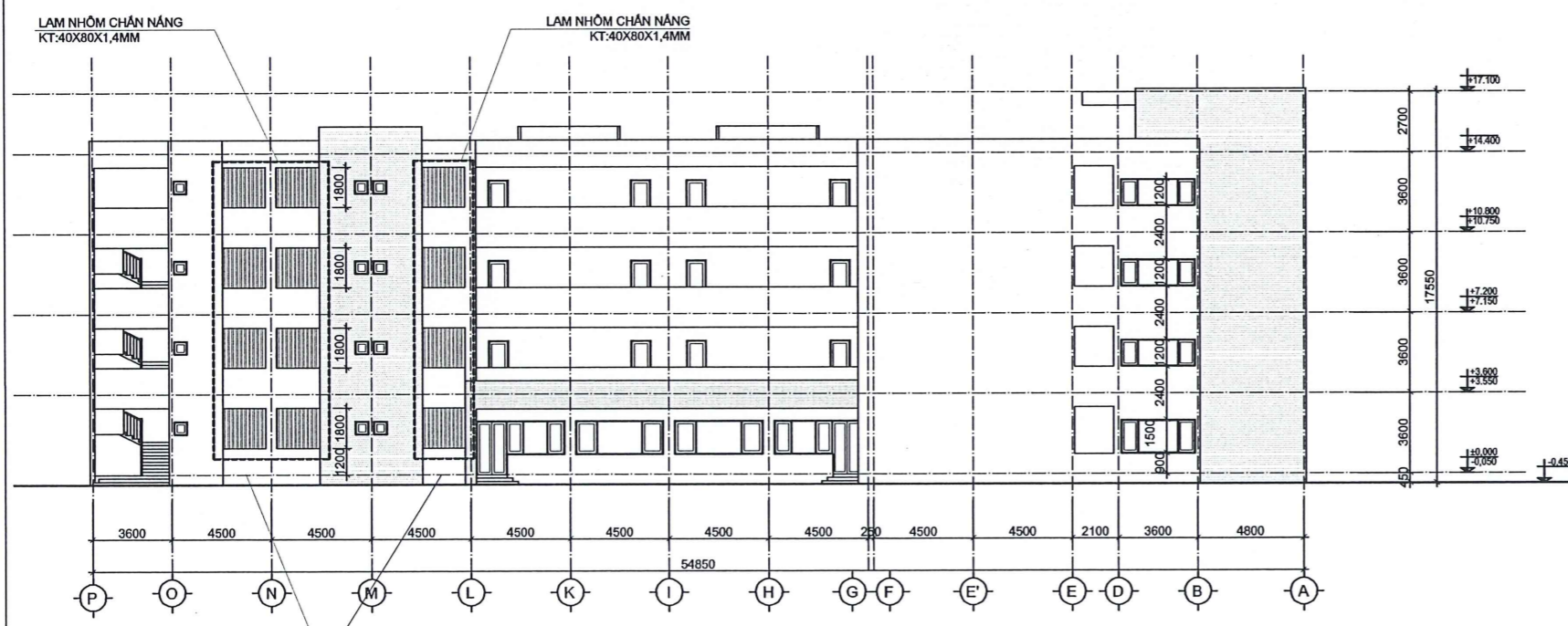

MẶT ĐỨNG TRỤC P-A

NỘI DUNG:

- Bổ sung rèm cầu vồng cửa sổ các tầng
- Lắp đặt lam nhôm giả gỗ khu vực logia các phòng ký túc xá KT:40x80x1,4mm

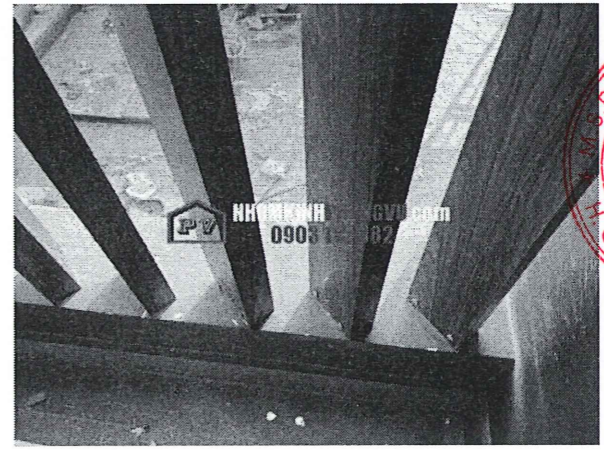

MẪU LAM NHÔM GIẢ GỖ KT:40x80x1,4MM

CÔNG TY CỔ PHẦN TƯ VẤN ĐẦU TƯ
XÂY DỰNG VÀ THƯƠNG MẠI Á CHÂU

THẨM TRA

Theo Văn bản số: 03/202.6/.../ĐC/TTC

Ngày: 15 tháng 1 năm 2026

Chủ trì bộ môn ký tên: *[Signature]*

LẦN	NGÀY THÁNG	XÁC NHẬN
1		
2		
3		
GHI CHÚ		
<p>CHỦ ĐẦU TƯ <i>[Red Stamp: HỌC VIỆN PHỤ NỮ VIỆT NAM]</i></p> <p>HỌC VIỆN PHỤ NỮ VIỆT NAM ĐỊA CHỈ: SỐ 68 ĐƯỜNG NGUYỄN CHÍ THANH, PHƯỜNG LĂNG, TP. HÀ NỘI</p>		
<p>CÔNG TRÌNH</p> <p>HOÀN THIÊN MỘT SỐ HẠNG MỤC ĐỂ ĐƯA VÀO VẬN HÀNH CƠ SỞ ĐÀO TẠO TẠI GIA LÂM</p>		
ĐỊA ĐIỂM		
XÃ GIA LÂM, TP. HÀ NỘI		
TU VẤN THIẾT KẾ		
<p>CÔNG TY CP ĐẦU TƯ XÂY DỰNG VÀ CÔNG NGHỆ ACM ĐỊA CHỈ: SỐ 15-21, KĐT VINHOMES OCEAN PARK, XÃ DƯƠNG XÁ, TP. HÀ NỘI</p> <p><i>[Red Stamp: CÔNG TY CỔ PHẦN ĐẦU TƯ XÂY DỰNG VÀ CÔNG NGHỆ ACM]</i></p> <p>GIÁM ĐỐC: LƯU THUY LINH</p>		
CHỦ NHIỆM THIẾT KẾ:		<i>[Signature]</i>
NGHIÊM TRUNG HÙNG		
CHỦ TRÌ THIẾT KẾ KIẾN TRÚC:		<i>[Signature]</i>
LÊ ĐỨC NINH		
THIẾT KẾ KIẾN TRÚC		<i>[Signature]</i>
LÊ ĐỨC NINH		
TÊN BẢN VẼ:		
MẶT ĐỨNG LAM NHÔM TRỤC A-P, P-A		
NGÀY		
TỶ LỆ		
BẢN VẼ		RCL: 05

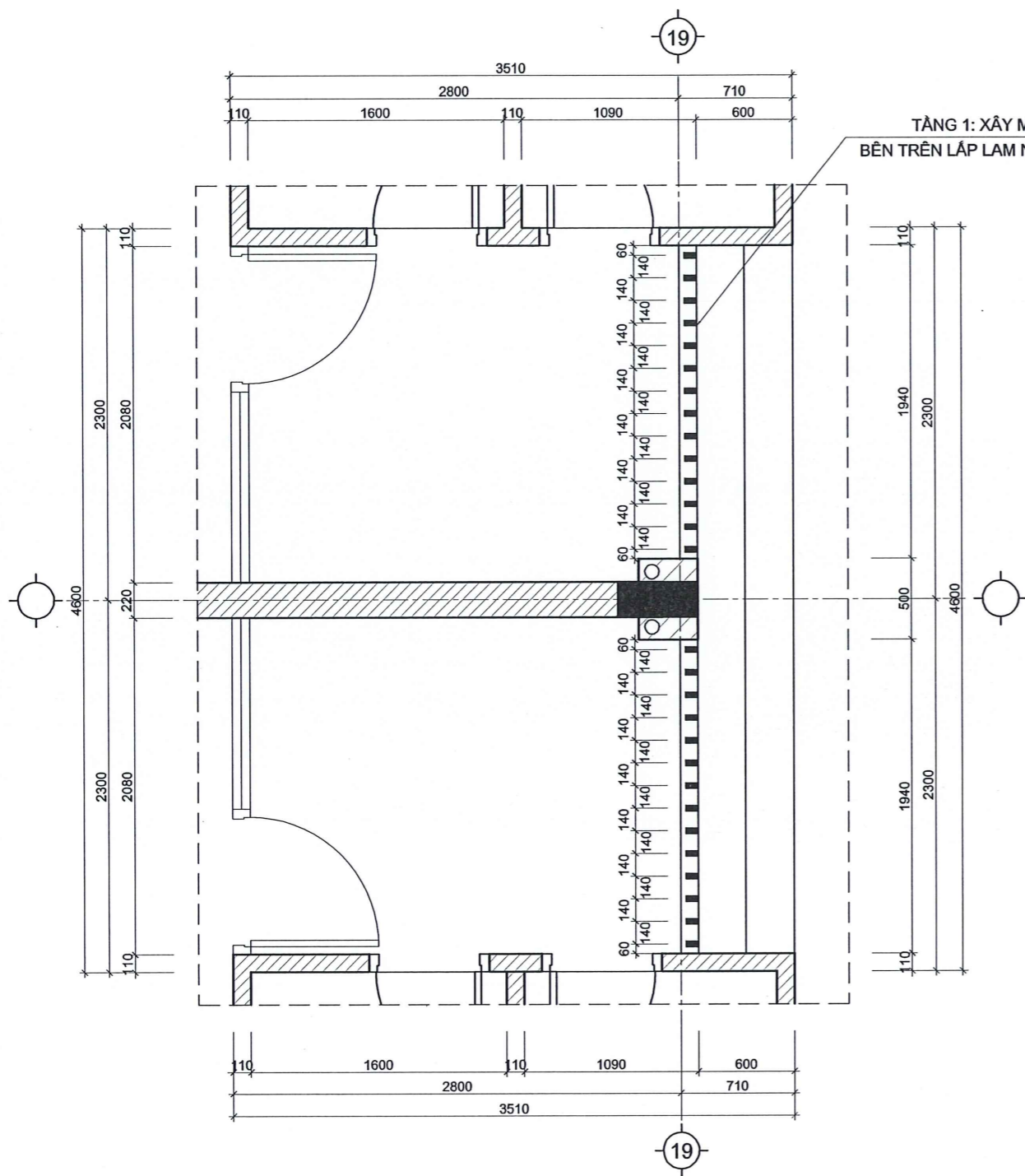



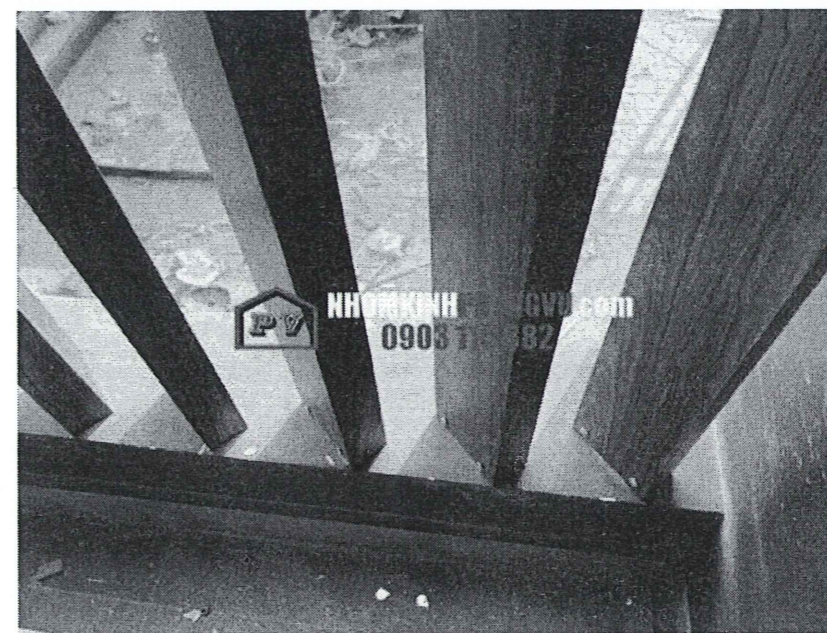

TẦNG 1: XÂY MỚI TƯỜNG CAO 1,2M
BÊN TRÊN LẤP LAM NHÔM KT: 40X80X1,4MM

MB HÀNH LANG LẤP LAM NHÔM ĐIỂN HÌNH



CHI TIẾT LAM NHÔM

CÔNG TY CỔ PHẦN TƯ VẤN ĐẦU TƯ
XÂY DỰNG VÀ THƯƠNG MẠI Á CHÂU
THẨM TRA
Theo Văn bản số: 03/1026 / AC.T.T.HC
Ngày: 15 tháng 1 năm 2026.
Chủ trì bộ môn ký tên: *[Signature]*

LẦN	NGÀY THÁNG	XÁC NHẬN
1		
2		
3		
GHI CHÚ		
CHỦ ĐẦU TƯ  HỌC VIỆN PHỤ NỮ VIỆT NAM ĐIA CHỈ: SỐ 68 ĐƯỜNG NGUYỄN CHÍ THÀNH, PHƯỜNG LẮNG, TP. HÀ NỘI		
CÔNG TRÌNH HOÀN THIÊN MỘT SỐ HẠNG MỤC ĐỂ ĐƯA VÀO VẬN HÀNH CƠ SỞ ĐÀO TẠO TẠI GIA LÂM		
ĐỊA ĐIỂM XÃ GIA LÂM, TP. HÀ NỘI		
TƯ VẤN THIẾT KẾ CÔNG TY CP ĐẦU TƯ XÂY DỰNG VÀ CÔNG NGHỆ ACM ĐIA CHỈ: SỐ 15-21, KĐT VINHOMES OCEAN PARK XÃ DƯƠNG XÁ, TP. HÀ NỘI  CÔNG TY CỔ PHẦN ĐẦU TƯ XÂY DỰNG VÀ CÔNG NGHỆ ACM GIA LÂM - TP. HÀ NỘI		
CHỦ NHIỆM THIẾT KẾ: NGHIÊM TRUNG HÙNG		
CHỦ TRÌ THIẾT KẾ KIẾN TRÚC: LÊ ĐỨC NINH		
THIẾT KẾ KIẾN TRÚC LÊ ĐỨC NINH		
TÊN BẢN VẼ: CHI TIẾT LAM NHÔM		
NGÀY		
TỶ LỆ		
BẢN VẼ	RCL: 06	

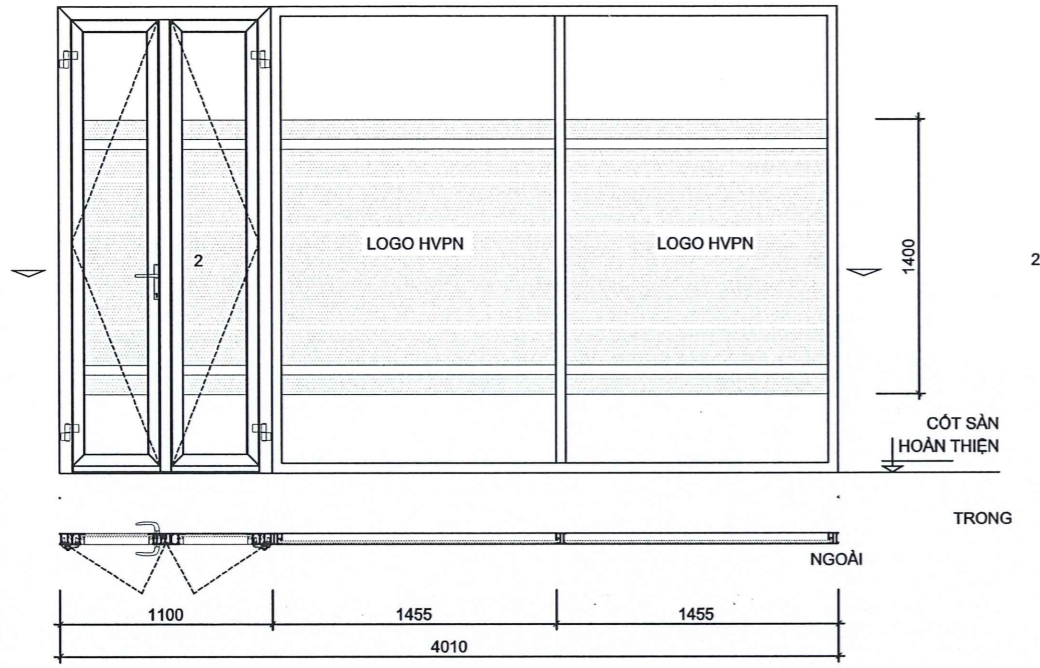

CHI TIẾT CỬA ĐI D1A

CỬA ĐI	D1A	SỐ LƯỢNG	01 BỘ
RỘNG X CAO	4010 X 2380		
QUY CÁCH	2 CẢNH MỞ QUAY RA NGOÀI + VÁCH CỐ ĐỊNH		
LOẠI KÍNH	KÍNH TRẮNG DÀY 8.38 MM DÁN DECAN LOGO HVPN		
VẬT LIỆU	NHÔM XINGFA HỆ 55 DÀY 2.0 MM		

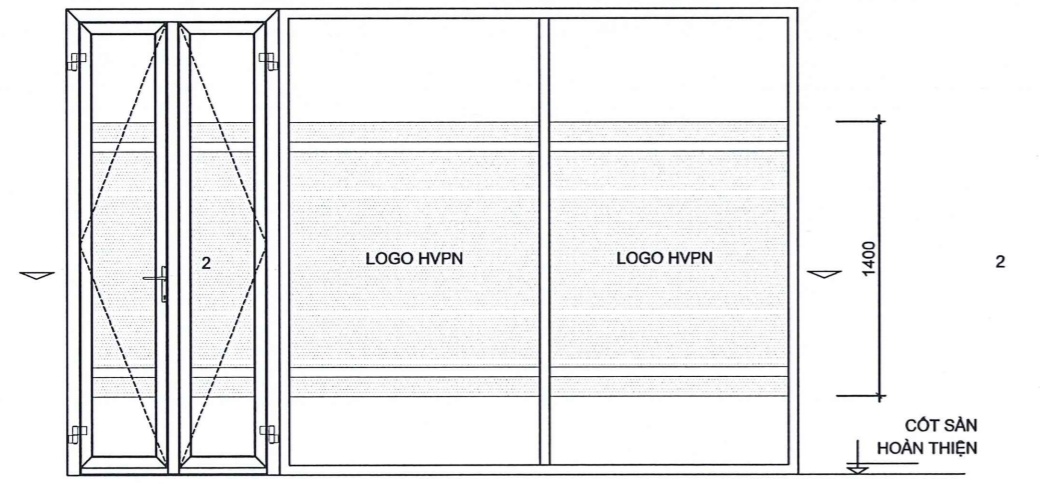

CHI TIẾT CỬA ĐI D1

CỬA ĐI	D1	SỐ LƯỢNG	03 BỘ
RỘNG X CAO	3770 X 2380		
QUY CÁCH	2 CẢNH MỞ QUAY RA NGOÀI + VÁCH CỐ ĐỊNH		
LOẠI KÍNH	KÍNH TRẮNG DÀY 8.38 MM DÁN DECAN LOGO HVPN		
VẬT LIỆU	NHÔM XINGFA HỆ 55 DÀY 2.0 MM		

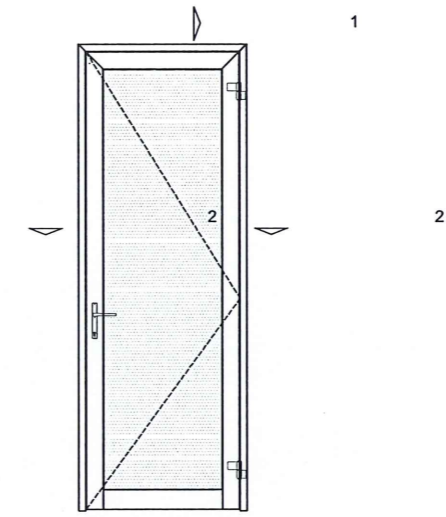

CHI TIẾT CỬA ĐI D9

KIỂM TRA KÍCH THƯỚC THỰC TẾ TRƯỚC KHI THI CÔNG XEM MẶT BẰNG ĐỂ BIẾT HƯỚNG MỞ CỬA PHỤ KIỆN : KÍN LONG ĐỒNG BỘ

CỬA ĐI	D9	SỐ LƯỢNG	01 BỘ
RỘNG X CAO	870 X 2380		
QUY CÁCH	1 CẢNH MỞ QUAY VÀO TRONG		
LOẠI KÍNH	KÍNH TRẮNG DÀY 8.38 MM DÁN DECAN LOGO HVPN		
VẬT LIỆU	NHÔM XINGFA HỆ 55 DÀY 2.0 MM ĐẢM BẢO GIỚI HẠN CHỤM LỬA EP+15		

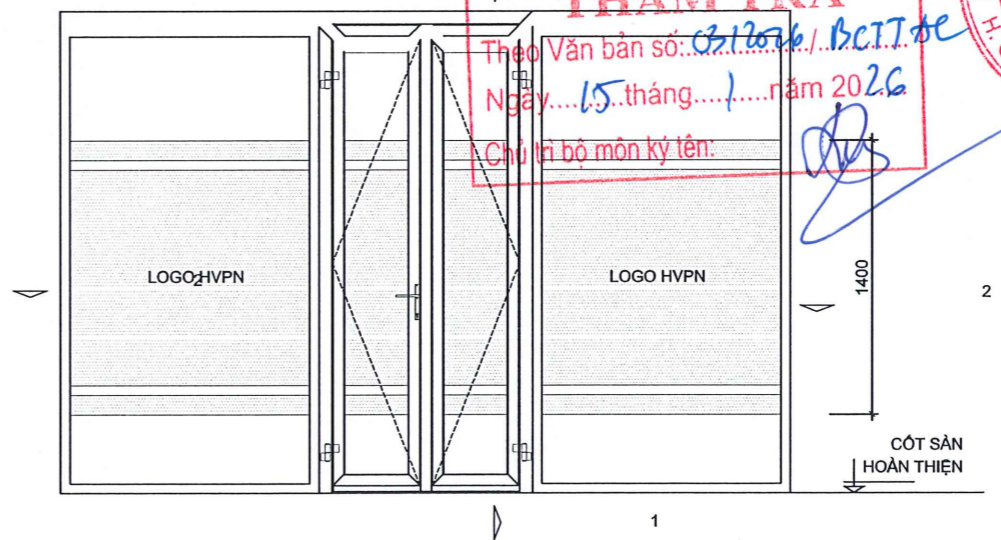

CHI TIẾT CỬA ĐI D2

CỬA ĐI	D2	SỐ LƯỢNG	06 BỘ
RỘNG X CAO	3770 X 2380		
QUY CÁCH	2 CẢNH MỞ QUAY RA NGOÀI + VÁCH CỐ ĐỊNH		
LOẠI KÍNH	KÍNH TRẮNG DÀY 8.38 MM DÁN DECAN LOGO HVPN		
VẬT LIỆU	NHÔM XINGFA HỆ 55 DÀY 2.0 MM		

LẦN	NGÀY THÁNG	XÁC NHẬN
1		
2		
3		

GHI CHÚ

CHỦ ĐẦU TƯ PHỤ
 HỌC VIỆN PHỤ NỮ VIỆT NAM
 HỌC VIỆN PHỤ NỮ VIỆT NAM
 ĐỊA CHỈ: SỐ 68 ĐƯỜNG NGUYỄN CHÍ THÀNH, PHƯỜNG LẮNG, TP. HÀ NỘI

CÔNG TRÌNH
 HOÀN THIÊN MỘT SỐ HẠNG MỤC ĐỂ ĐUA VÀO VẬN HÀNH CƠ SỞ ĐÀO TẠO TẠI GIA LÂM

ĐỊA ĐIỂM
 XÃ GIA LÂM, TP. HÀ NỘI

TU VẤN THIẾT KẾ
 CÔNG TY CP ĐẦU TƯ XÂY DỰNG VÀ CÔNG NGHỆ ACM
 ĐỊA CHỈ: SB 15-21, KĐT VINHOMES OCEAN PARK
 CẦU GIẤC, TP. HÀ NỘI

THẨM TRA
 Theo Văn bản số: 03/2026/BCIT
 Ngày: 15 tháng 1 năm 2026
 Chủ trì bộ môn ký tên:

M.S.D.N: 010631928
 CÔNG TY CỔ PHẦN ĐẦU TƯ XÂY DỰNG VÀ CÔNG NGHỆ ACM
 H. GIA LÂM - TP. HÀ NỘI

CHỦ NHIỆM THIẾT KẾ:
 NGHIÊM TRUNG HÙNG

CHỦ TRÌ THIẾT KẾ KIẾN TRÚC:
 LÊ ĐỨC NINH

THIẾT KẾ KIẾN TRÚC
 LÊ ĐỨC NINH

TÊN BẢN VẼ:
CHI TIẾT CỬA DÁN DECAN

NGÀY	
TỶ LỆ	
BẢN VẼ	RCL: 07

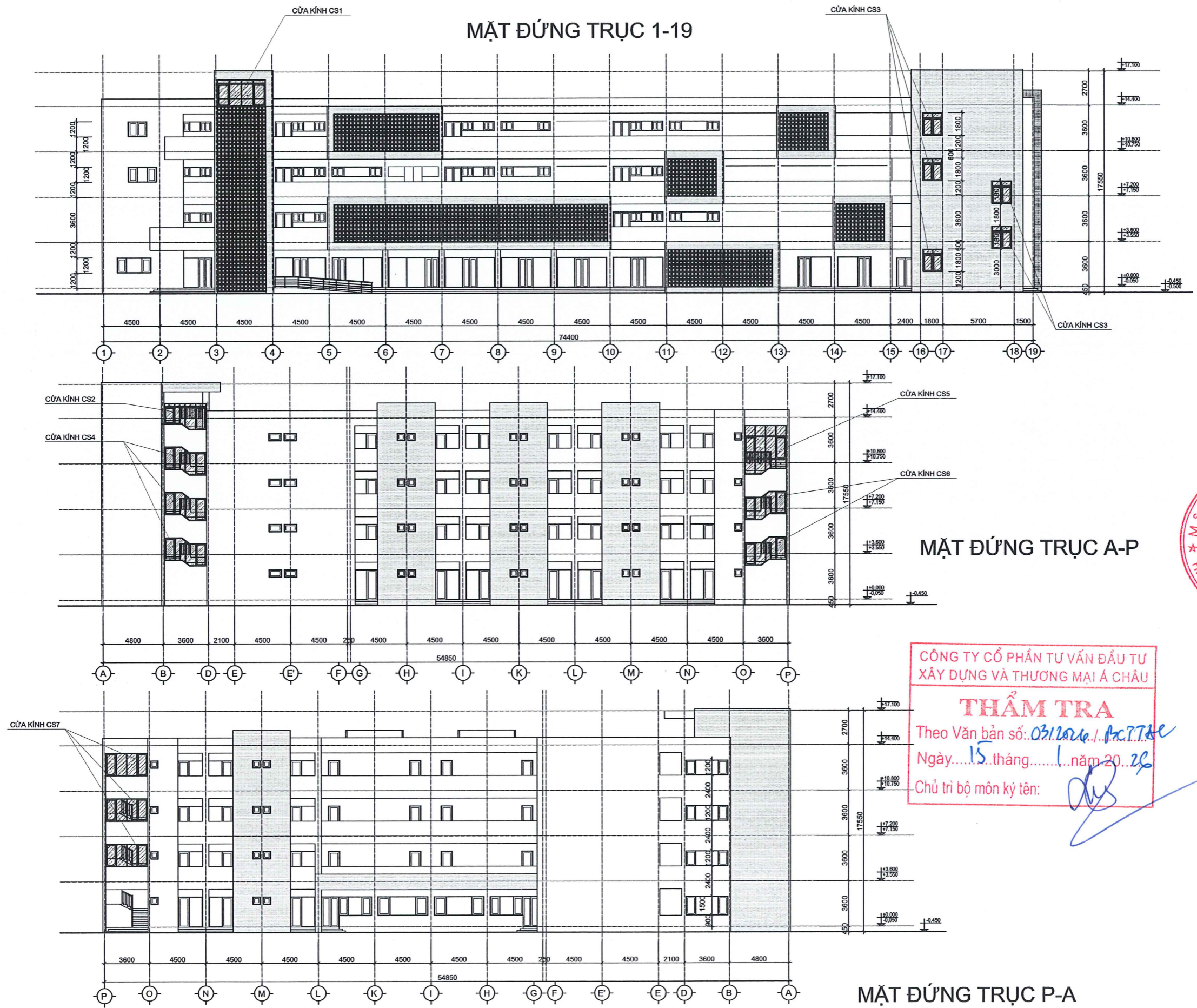

LẦN	NGÀY THÁNG	XÁC NHẬN
1		
2		
3		
GHI CHÚ		
<p>CHỦ ĐẦU TƯ</p> <p>HỌC VIỆN PHỤ NỮ VIỆT NAM</p> <p>HỌC VIỆN PHỤ NỮ VIỆT NAM</p> <p>ĐỊA CHỈ: SỐ 68 ĐƯỜNG NGUYỄN CHÍ THANH, PHƯỜNG LĂNG, TP. HÀ NỘI</p>		
<p>CÔNG TRÌNH</p> <p>HOÀN THIÊN MỘT SỐ HẠNG MỤC ĐỂ ĐƯA VÀO VẬN HÀNH CƠ SỞ ĐÀO TẠO TẠI GIA LÂM</p>		
ĐỊA ĐIỂM		
XÃ GIA LÂM, TP. HÀ NỘI		
TU VẤN THIẾT KẾ		
<p>CÔNG TY CP ĐẦU TƯ XÂY DỰNG VÀ CÔNG NGHỆ ACM</p> <p>ĐỊA CHỈ: SỐ 15-21, KĐT VINHOMES OCEAN PARK XÃ ĐƯƠNG XÁ, TP. HÀ NỘI</p> <p>CÔNG TY CỔ PHẦN ĐẦU TƯ XÂY DỰNG VÀ CÔNG NGHỆ ACM</p> <p>GIÁM ĐỐC: LƯU THUY LINH</p>		
CHỦ NHIỆM THIẾT KẾ:		
NGHIÊM TRUNG HÙNG		<i>[Signature]</i>
CHỦ TRÌ THIẾT KẾ KIẾN TRÚC:		
LÊ ĐỨC NINH		<i>[Signature]</i>
THIẾT KẾ KIẾN TRÚC		
LÊ ĐỨC NINH		<i>[Signature]</i>
TÊN BẢN VẼ:		
CHI TIẾT CỬA KÍNH		
NGÀY		
TỶ LỆ		
BẢN VẼ	RCL: 08	

CÔNG TY CỔ PHẦN TƯ VẤN ĐẦU TƯ XÂY DỰNG VÀ THƯƠNG MẠI Á CHÂU

THẨM TRA

Theo Văn bản số: 03/2024/AC/TTTC

Ngày: 15 tháng 1 năm 2024

Chủ trì bộ môn ký tên: *[Signature]*



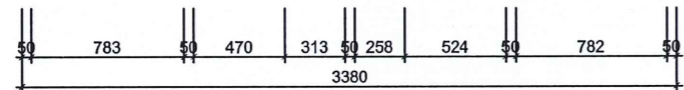
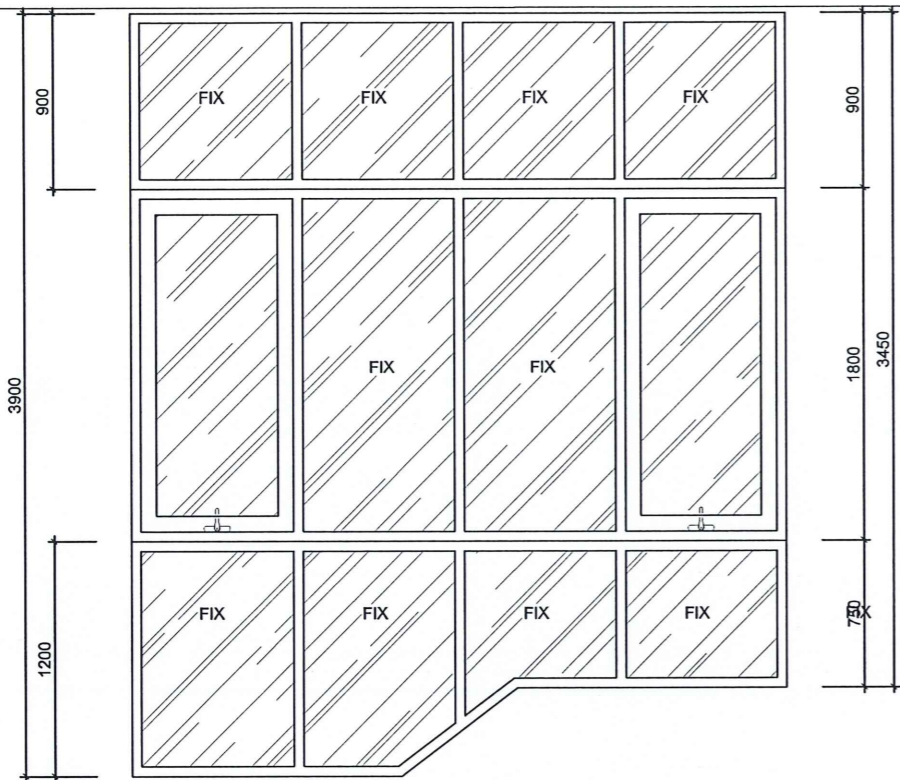

CHI TIẾT CỬA KÍNH CS5
KIỂM TRA KÍCH THƯỚC THỰC TẾ TRƯỚC KHI THI CÔNG
PHỤ KIỆN: KIM LONG ĐỒNG BÒ

CỬA KÍNH	CS5	SỐ LƯỢNG	01 BÒ
RỘNG X CAO	3380 X 3900MM		
DIỆN TÍCH 1 BÒ	12,42M ²		
QUY CÁCH	CỬA MỞ HẤT VÀ VÁCH CỐ ĐỊNH		
LOẠI KÍNH	KÍNH AN TOÀN 2 LỚP DÀY 8,38MM		
VẬT LIỆU	NHÓM XINGFA HỆ 55 DÂY 1,2-1,4MM		

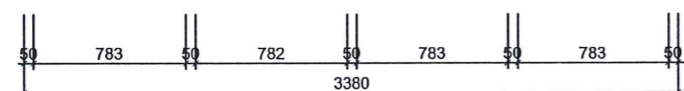
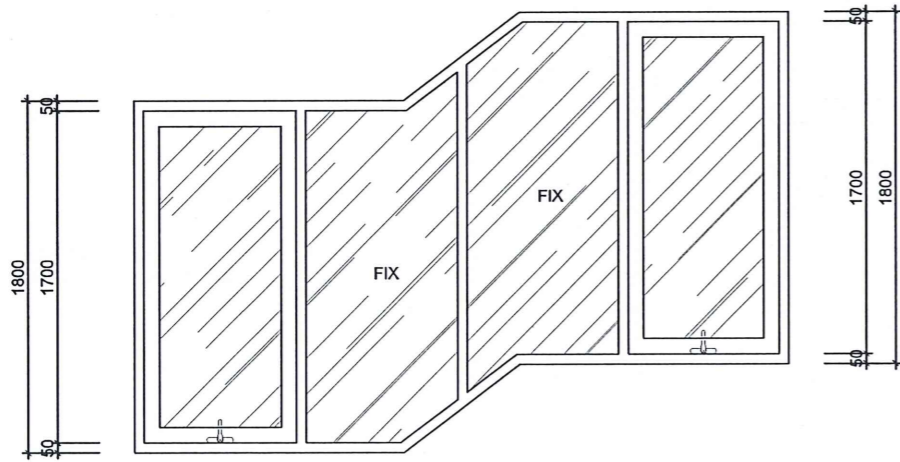

CHI TIẾT CỬA KÍNH CS6
KIỂM TRA KÍCH THƯỚC THỰC TẾ TRƯỚC KHI THI CÔNG
PHỤ KIỆN: KIM LONG ĐỒNG BÒ

CỬA KÍNH	CS6	SỐ LƯỢNG	02 BÒ
RỘNG X CAO	3380 X 1800MM		
DIỆN TÍCH 1 BÒ	6,08M ²		
QUY CÁCH	CỬA MỞ HẤT		
LOẠI KÍNH	KÍNH AN TOÀN 2 LỚP DÀY 8,38MM		
VẬT LIỆU	NHÓM XINGFA HỆ 55 DÂY 1,2-1,4MM		

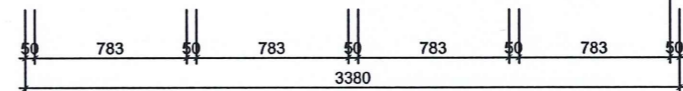
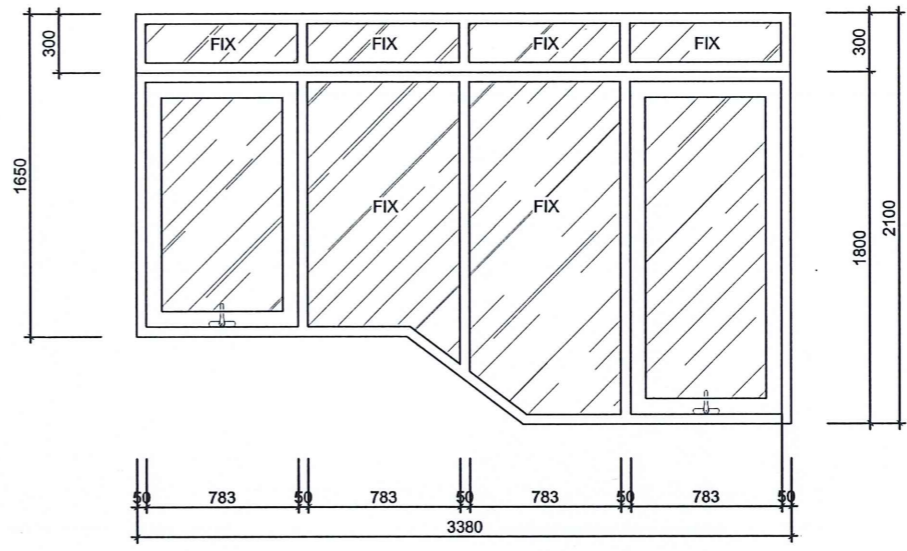

CHI TIẾT CỬA KÍNH CS2
KIỂM TRA KÍCH THƯỚC THỰC TẾ TRƯỚC KHI THI CÔNG
PHỤ KIỆN: KIM LONG ĐỒNG BÒ

CỬA KÍNH	CS2	SỐ LƯỢNG	01 BÒ
RỘNG X CAO	3380 X 2100MM		
DIỆN TÍCH 1 BÒ	6,34M ²		
QUY CÁCH	CỬA MỞ HẤT VÀ VÁCH CỐ ĐỊNH		
LOẠI KÍNH	KÍNH AN TOÀN 2 LỚP DÀY 8,38MM		
VẬT LIỆU	NHÓM XINGFA HỆ 55 DÂY 1,2-1,4MM		

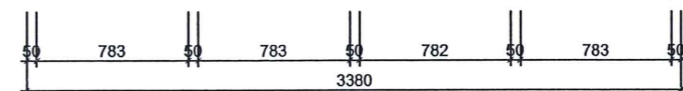
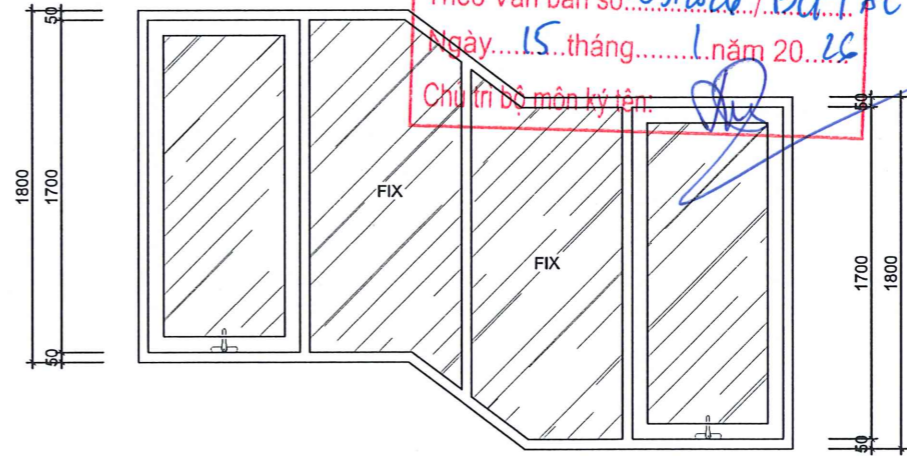

CHI TIẾT CỬA KÍNH CS4
KIỂM TRA KÍCH THƯỚC THỰC TẾ TRƯỚC KHI THI CÔNG
PHỤ KIỆN: KIM LONG ĐỒNG BÒ

CỬA KÍNH	CS4	SỐ LƯỢNG	03 BÒ
RỘNG X CAO	3380 X 1800MM		
DIỆN TÍCH 1 BÒ	6,08M ²		
QUY CÁCH	CỬA MỞ HẤT		
LOẠI KÍNH	KÍNH AN TOÀN 2 LỚP DÀY 8,38MM		
VẬT LIỆU	NHÓM XINGFA HỆ 55 DÂY 1,2-1,4MM		

**CÔNG TY CỔ PHẦN TƯ VẤN ĐẦU TƯ
XÂY DỰNG VÀ THƯƠNG MẠI Á CHÂU**
THẨM TRA
Theo Văn bản số: 03/2020/PT.ATC
Ngày: 15 tháng 1 năm 2020
Chữ in bộ môn ký tên: [Signature]

LẦN	NGÀY THÁNG	XÁC NHẬN
1		
2		
3		

GHI CHÚ

CHỦ ĐẦU TƯ
PHỤ NỮ VIỆT NAM
HỌC VIỆN PHỤ NỮ VIỆT NAM
ĐỊA CHỈ: SỐ 68 ĐƯỜNG NGUYỄN CHÍ THANH,
PHƯỜNG LÁNG, TP. HÀ NỘI

CÔNG TRÌNH
HOÀN THIỆN MỘT SỐ HẠNG MỤC
ĐỂ ĐƯA VÀO VẬN HÀNH CƠ SỞ ĐÀO TẠO
TẠI GIA LÂM

ĐỊA ĐIỂM
XÃ GIA LÂM, TP. HÀ NỘI

TƯ VẤN THIẾT KẾ
CÔNG TY CP ĐẦU TƯ
XÂY DỰNG VÀ CÔNG NGHỆ ACM
ĐỊA CHỈ: SỐ 15-21, KĐT VINHOMES OCEAN PARK
XÃ DƯƠNG XÁ, TP. HÀ NỘI

CÔNG NGHỆ ACM
CỔ PHẦN
ĐẦU TƯ XÂY DỰNG
GIÁM ĐỐC CÔNG NGHỆ
LƯU THỦY LINH
[Signature]

CHỦ NHIỆM THIẾT KẾ:
NGHIÊM TRUNG HÙNG
[Signature]

CHỦ TRÌ THIẾT KẾ KIẾN TRÚC:
LÊ ĐỨC NINH
[Signature]

THIẾT KẾ KIẾN TRÚC
LÊ ĐỨC NINH
[Signature]

TÊN BẢN VẼ:
**CHI TIẾT CỬA
CS2, CS4, CS5, CS6**

NGÀY	
TỶ LỆ	
BẢN VẼ	RCL: 09

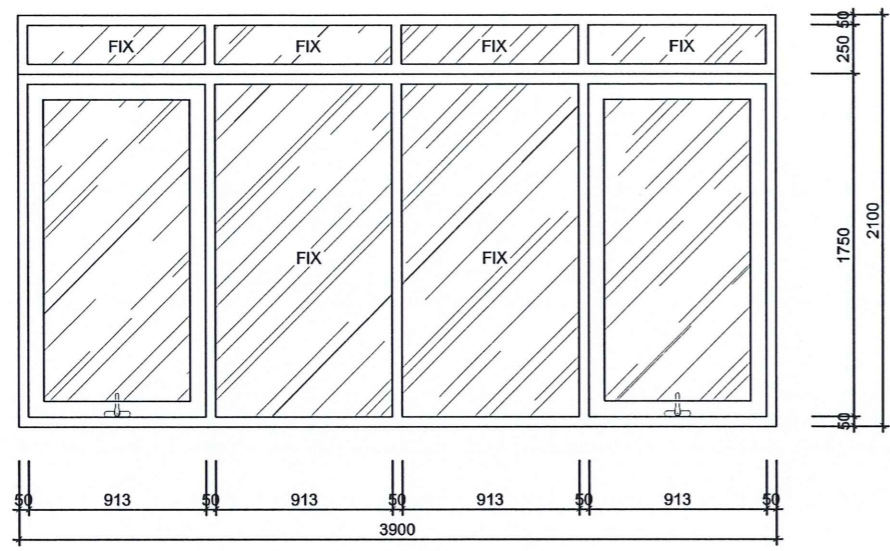

CHI TIẾT CỬA KÍNH CS1
KIỂM TRA KỊCH THUỘC THỰC TẾ TRƯỚC KHI THI CÔNG
PHỤ KIỆN: KÍNH LONG ĐỒNG BÒ

CỬA KÍNH	CS1	SỐ LƯỢNG	01 BỘ
HÌNH X CAO	3900 X 2100MM		
DIỆN TÍCH 1 BỘ	8.19M ²		
QUY CÁCH	CỬA MỞ HẤT VÀ VÁCH CỐ ĐỊNH		
LOẠI KÍNH	KÍNH AN TOÀN 2 LỚP DÀY 8.38MM		
VẬT LIỆU	NHÔM XINGFA HỆ 55 DÀY 1.2-1.4MM		

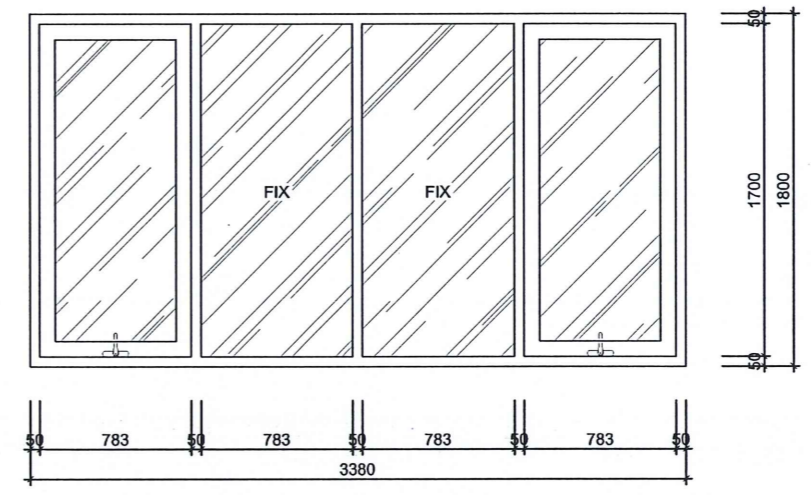

CHI TIẾT CỬA KÍNH CS7
KIỂM TRA KỊCH THUỘC THỰC TẾ TRƯỚC KHI THI CÔNG
PHỤ KIỆN: KÍNH LONG ĐỒNG BÒ

CỬA KÍNH	CS7	SỐ LƯỢNG	03 BỘ
HÌNH X CAO	3380 X 1800MM		
DIỆN TÍCH 1 BỘ	6.08M ²		
QUY CÁCH	CỬA MỞ HẤT		
LOẠI KÍNH	KÍNH AN TOÀN 2 LỚP DÀY 8.38MM		
VẬT LIỆU	NHÔM XINGFA HỆ 55 DÀY 1.2-1.4MM		

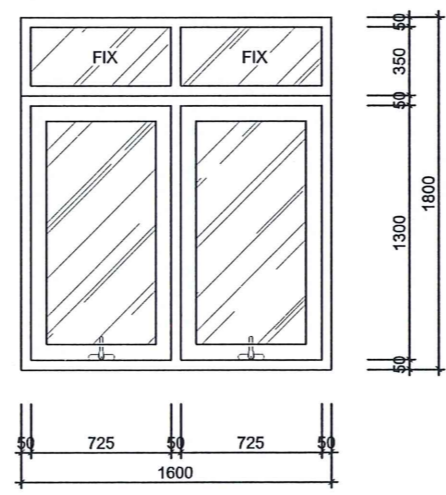

CHI TIẾT CỬA KÍNH CS3
KIỂM TRA KỊCH THUỘC THỰC TẾ TRƯỚC KHI THI CÔNG
PHỤ KIỆN: KÍNH LONG ĐỒNG BÒ

CỬA KÍNH	CS3	SỐ LƯỢNG	05 BỘ
HÌNH X CAO	1600 X 1800MM		
DIỆN TÍCH 1 BỘ	2.88M ²		
QUY CÁCH	CỬA MỞ HẤT VÀ VÁCH CỐ ĐỊNH		
LOẠI KÍNH	KÍNH AN TOÀN 2 LỚP DÀY 8.38MM		
VẬT LIỆU	NHÔM XINGFA HỆ 55 DÀY 1.2-1.4MM		

**CÔNG TY CỔ PHẦN TƯ VẤN ĐẦU TƯ
XÂY DỰNG VÀ THƯƠNG MẠI Á CHÂU**

THẨM TRA

Theo Văn bản số: *031.2026./BC.TT*E*

Ngày: *15* tháng: *1* năm 20*26*.

Chủ trì bộ môn ký tên: *[Signature]*

LẦN	NGÀY THÁNG	XÁC NHẬN
1		
2		
3		

GHI CHÚ

CHỦ ĐẦU TƯ

 HỌC VIỆN PHỤ NỮ VIỆT NAM
 ĐỊA CHỈ: SỐ 68 ĐƯỜNG NGUYỄN CHÍ THANH, PHƯỜNG LÁNG, TP. HÀ NỘI

CÔNG TRÌNH
 HOÀN THIỆN MỘT SỐ HẠNG MỤC
 ĐỂ ĐƯA VÀO VẬN HÀNH CƠ SỞ ĐÀO TẠO
 TẠI GIA LÂM

ĐỊA ĐIỂM
 XÃ GIA LÂM, TP. HÀ NỘI

TU VẤN THIẾT KẾ
 CÔNG TY CP ĐẦU TƯ
 XÂY DỰNG VÀ CÔNG NGHỆ ACM
 ĐỊA CHỈ: S8 15-21, KĐT VINHOMES OCEAN PARK
 XÃ ĐƯỜNG XÁ, TP. HÀ NỘI

CÔNG TY CỔ PHẦN TƯ VẤN ĐẦU TƯ
 XÂY DỰNG VÀ CÔNG NGHỆ ACM
 H. GIA LÂM - TP. HÀ NỘI

GIÁM ĐỐC CÔNG NGHỆ
 LƯU THUY DŨNG
[Signature]

CHỦ NHIỆM THIẾT KẾ:
 NGHIỆM TRUNG HÙNG
[Signature]

CHỦ TRÌ THIẾT KẾ KIẾN TRÚC:
 LÊ ĐỨC NINH
[Signature]

THIẾT KẾ KIẾN TRÚC
 LÊ ĐỨC NINH
[Signature]

TÊN BẢN VẼ:
**CHI TIẾT CỬA
 CS1, CS3, CS7**

NGÀY	
TỶ LỆ	
BẢN VẼ	RCL: 10



BẢN VẼ BIỂU HIỆU



CÔNG TY CỔ PHẦN TƯ VẤN ĐẦU TƯ
XÂY DỰNG VÀ THƯƠNG MẠI Á CHÂU

THẨM TRA

Theo Văn bản số:...../.....

Ngày.....tháng.....năm 20.....

Chủ trì bộ môn ký tên:

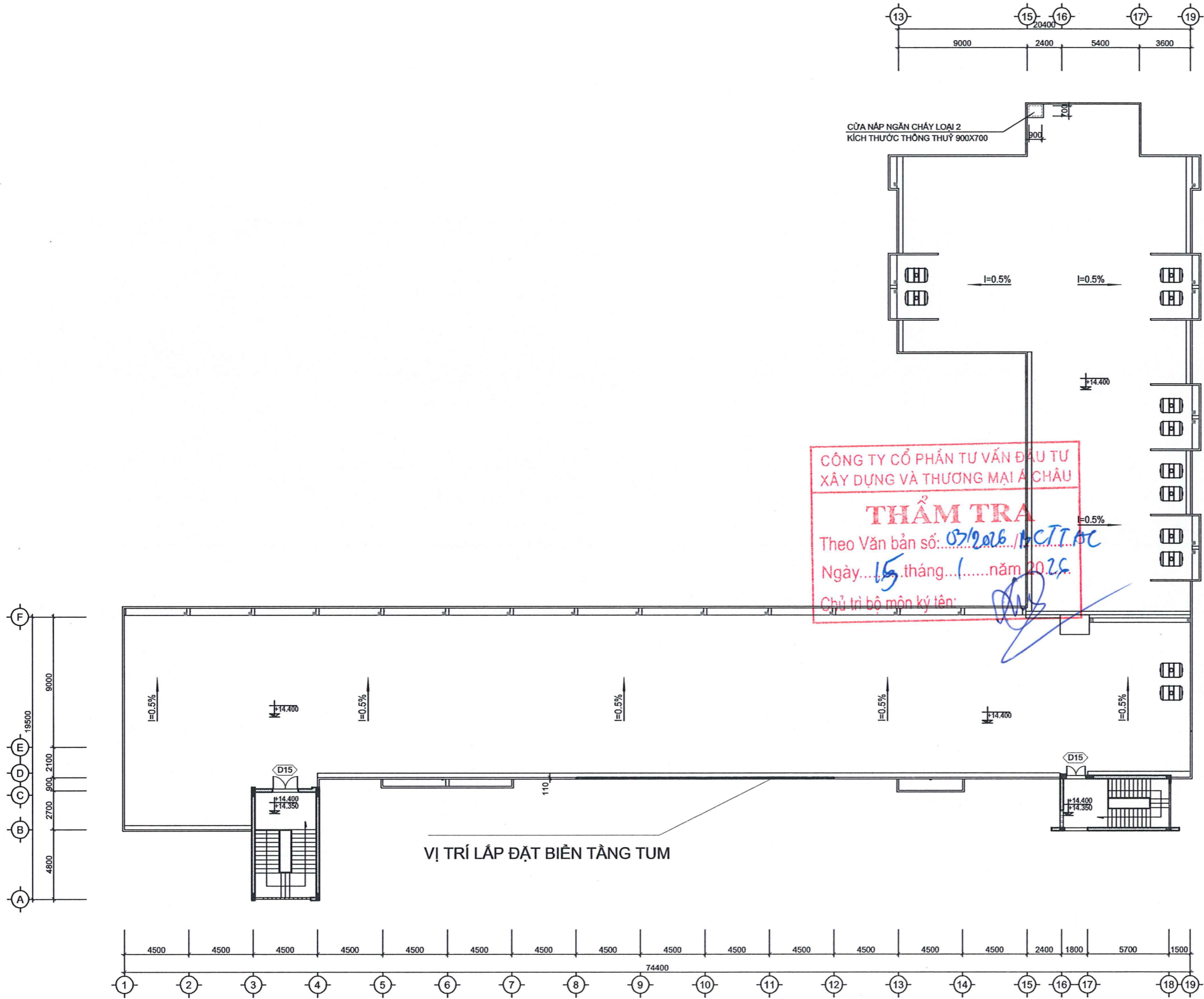

CÔNG TY CỔ PHẦN TƯ VẤN ĐẦU TƯ
XÂY DỰNG VÀ THƯƠNG MẠI Á CHÂU

THẨM TRA

Theo Văn bản số: 07/2026/HCTI/AC
Ngày: 15 tháng 1 năm 2026
Chủ trì bộ môn ký tên: [Signature]

LẦN	NGÀY THÁNG	XÁC NHẬN
1		
2		
3		
GHI CHÚ		
<p>CHỦ ĐẦU TƯ</p> <p>PHỤ NỮ VIỆT NAM HỌC VIỆN PHỤ NỮ VIỆT NAM LIÊN HIỆP HỘI PHỤ NỮ VIỆT NAM ĐỊA CHỈ: SỐ 68 ĐƯỜNG NGUYỄN CHÍ THANH PHƯỜNG LÃNG, TP. HÀ NỘI</p>		
<p>CÔNG TRÌNH</p> <p>HOÀN THIỆN MỘT SỐ HẠNG MỤC ĐỂ ĐƯA VÀO VẬN HÀNH CƠ SỞ ĐÀO TẠO TẠI GIA LÂM</p>		
<p>ĐỊA ĐIỂM</p> <p>XÃ GIA LÂM, TP. HÀ NỘI</p>		
<p>TU VẤN THIẾT KẾ</p> <p>CÔNG TY CP ĐẦU TƯ XÂY DỰNG VÀ CÔNG NGHỆ ACM ĐỊA CHỈ: SỐ 15-21, KĐT VINHOMES OCEAN PARK XÃ ĐƯƠNG XÁ, TP. HÀ NỘI</p>		
<p>CÔNG TY</p> <p>CÔNG TY CỔ PHẦN ĐẦU TƯ XÂY DỰNG VÀ CÔNG NGHỆ ACM GIÁM ĐỐC: LƯU THUY LINH</p>		
<p>CHỦ NHIỆM THIẾT KẾ: NGHIÊM TRUNG HÙNG</p>		[Signature]
<p>CHỦ TRÌ THIẾT KẾ KIẾN TRÚC: LÊ ĐỨC NINH</p>		[Signature]
<p>THIẾT KẾ KIẾN TRÚC: LÊ ĐỨC NINH</p>		[Signature]
<p>TÊN BẢN VẼ:</p> <p>MẶT BẰNG VỊ TRÍ LẮP ĐẶT BIỂU HIỆU TẦNG TUM</p>		
NGÀY		
TỶ LỆ		
BẢN VẼ		BH:02

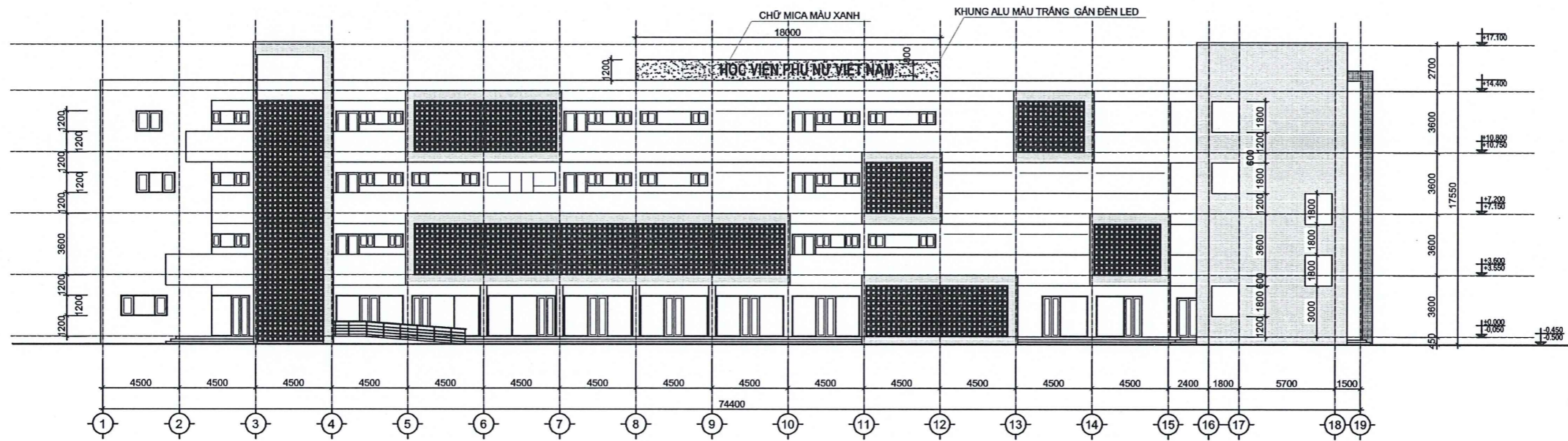

CÔNG TY CỔ PHẦN TƯ VẤN ĐẦU TƯ
XÂY DỰNG VÀ THƯƠNG MẠI Á CHÂU

THẨM TRA

Theo Văn bản số: 03/2026.../BC.TTAC
Ngày...15...tháng...1...năm 20...26
Chủ trì bộ môn ký tên: *[Signature]*

LẦN	NGÀY THÁNG	XÁC NHẬN
1		
2		
3		
GHI CHÚ		
CHỦ ĐẦU TƯ  HỌC VIỆN PHỤ NỮ VIỆT NAM ĐĐịa chỉ: Số 68 Đường Nguyễn Chí Thanh, Phường Láng, TP. Hà Nội		
CÔNG TRÌNH HOÀN THIỆN MỘT SỐ HÀNG MỤC ĐỂ ĐƯA VÀO VẬN HÀNH CƠ SỞ ĐÀO TẠO TẠI GIA LÂM		
ĐỊA ĐIỂM XÃ GIA LÂM, TP. HÀ NỘI		
TU VẤN THIẾT KẾ CÔNG TY CP ĐẦU TƯ XÂY DỰNG VÀ CÔNG NGHỆ ACM ĐĐịa chỉ: Số 15-21, KĐT Vinhomes Ocean Park Xã Dương Xá, TP. Hà Nội  CÔNG TY CỔ PHẦN ĐẦU TƯ XÂY DỰNG VÀ CÔNG NGHỆ ACM LƯU THỦY LINH		
CHỦ NHIỆM THIẾT KẾ: NGHIÊM TRUNG HÙNG		<i>[Signature]</i>
CHỦ TRÌ THIẾT KẾ KIẾN TRÚC: LÊ ĐỨC NINH		<i>[Signature]</i>
THIẾT KẾ KIẾN TRÚC: LÊ ĐỨC NINH		<i>[Signature]</i>
TÊN BẢN VẼ: MẶT ĐÚNG VỊ TRÍ LẮP ĐẶT BIỂU HIỆU TẦNG TUM		
NGÀY		
TỶ LỆ		
BẢN VẼ		BH:03

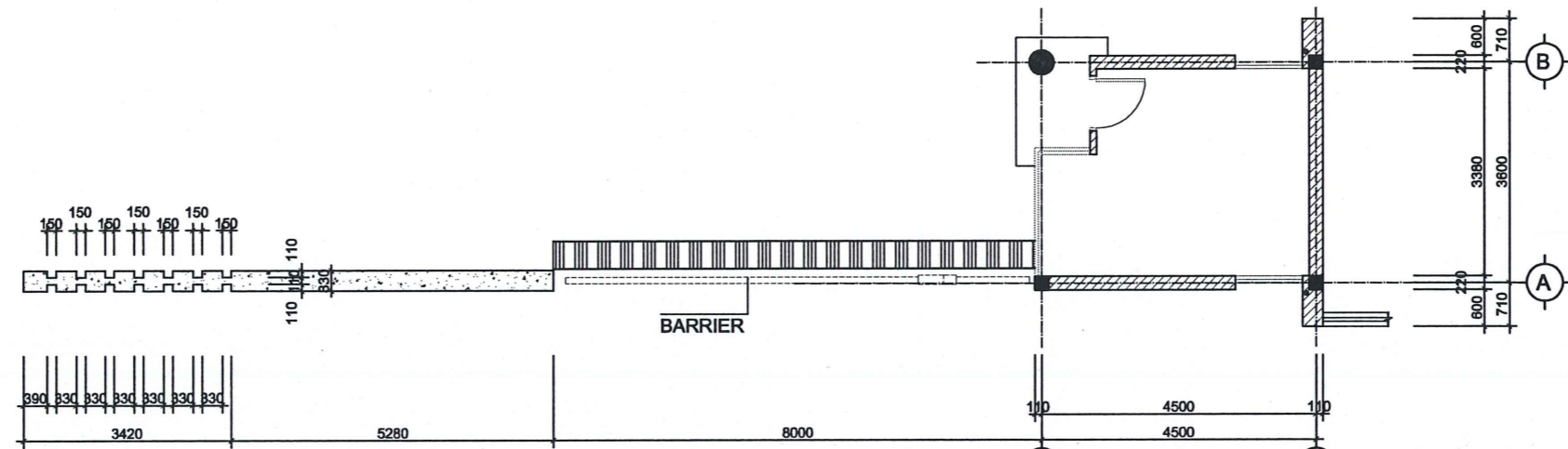

MẶT BẰNG CÔNG XÉP TỰ ĐỘNG

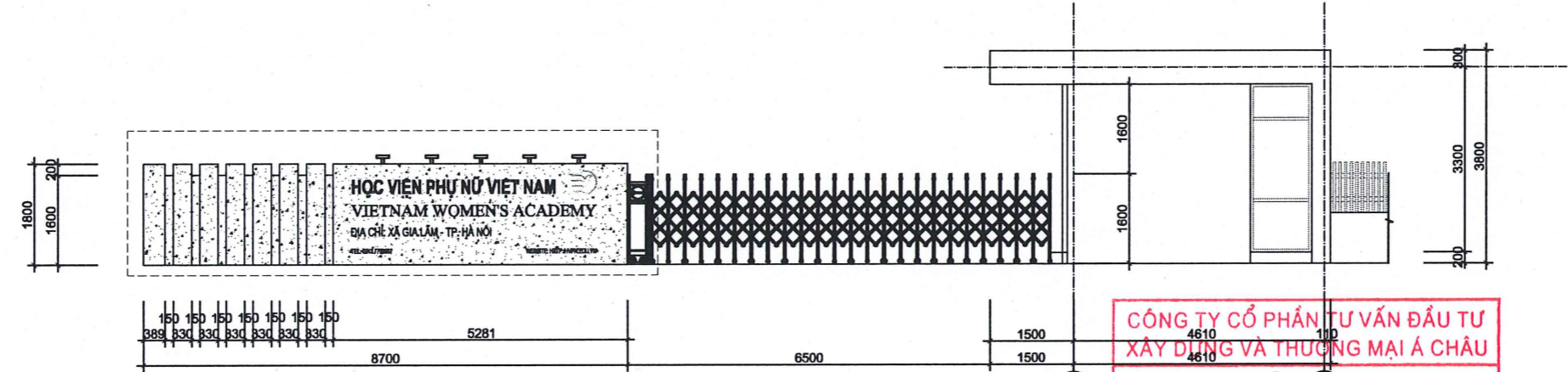

MẶT ĐỨNG CÔNG XÉP TỰ ĐỘNG

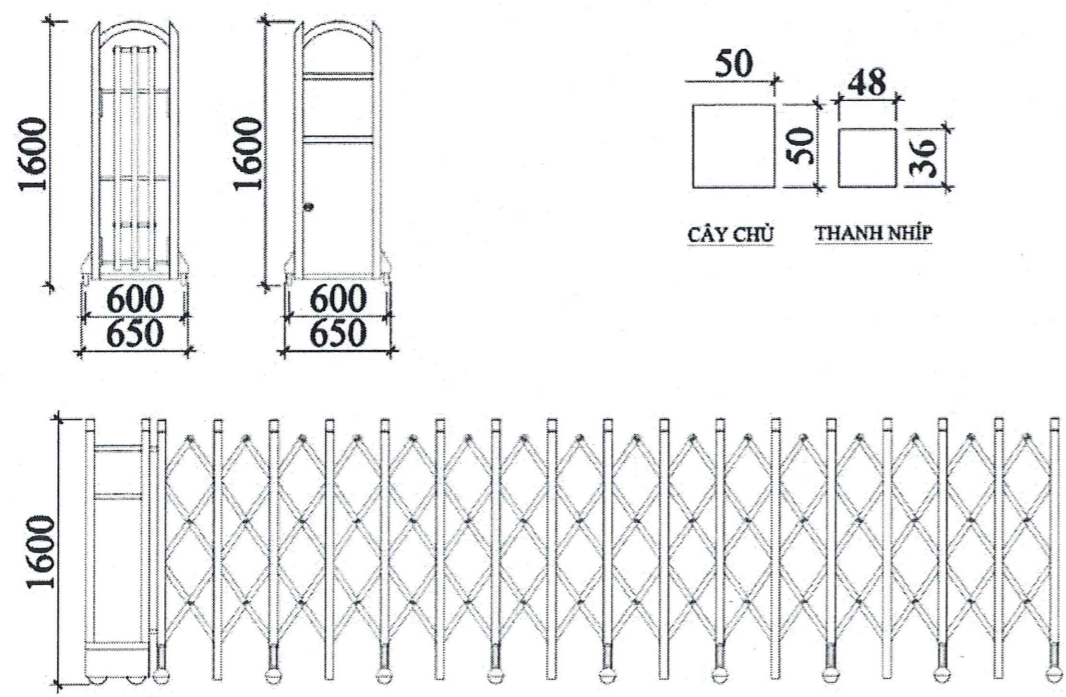

CHI TIẾT CÔNG XÉP TỰ ĐỘNG

CÔNG TY CỔ PHẦN TƯ VẤN ĐẦU TƯ
XÂY DỰNG VÀ THƯƠNG MẠI Á CHÂU
THẨM TRA
Theo Văn bản số: 03/2026/BCT-AC
ngày 15 tháng 01 năm 2026.
Chủ trì bộ môn kỹ thuật: [Signature]

- Thông số kỹ thuật:
- I. Thân cổng
 1. Thanh chính: Inox 304 KT 51x50x0,5mm;
 2. Thanh chéo: Inox 304 KT 48x36x0,5;
 3. Độ dòn cổng: 1:0,17+0,42;
 4. Khoảng cách 2 mép trụ chính: 350mm.
 - II. Motor và đầu cổng
 1. Motor Baisheng: Công suất 450W nguồn điện 220V và tần số 50Hz;
 2. Thiết bị li hợp không số: Cổng kéo tay dễ dàng khi mất điện bằng cách chuyển chế độ điện sang chế độ cơ;
 3. Thiết bị chống rung động: Bộ đặt mô tơ bằng sắt nguyên khối đảm bảo sự vững chắc và chống rung lắc;
 4. Tua-bin điện: Motor chạy bằng nguồn điện một pha;
 5. Thiết bị bảo hộ bằng cảm ứng nhiệt: Motor tự ngắt khi cổng chạy quá công suất cho phép;
 6. Hệ điều khiển: 1 bảng mạch điện tử, 2 điều khiển từ xa và 1 điều khiển bàn không dây. Khoảng cách là 50m;
 7. Bộ chuyển động: Gồm 4 bánh xe lớn, hệ thống ray sắt nguyên khối 20x20mm, vòng bi và trục;
 8. Màn hình chạy chữ: Màn hình led cố định tối đa 500 ký tự.

LẦN	NGÀY THÁNG	XÁC NHẬN
1		
2		
3		
GHI CHÚ		
<p>CHỦ ĐẦU TƯ  HỌC VIỆN PHỤ NỮ VIỆT NAM PHỤ NỮ VIỆT NAM ĐỊA CHỈ SỐ 88 ĐƯỜNG NGUYỄN CHÍ THÀNH, PHƯỜNG LĂNG, TP. HÀ NỘI</p>		
<p>CÔNG TRÌNH HOÀN THIỆN MỘT SỐ HẠNG MỤC ĐỂ ĐƯA VÀO VẬN HÀNH CƠ SỞ ĐÀO TẠO TẠI GIA LÂM</p>		
<p>ĐỊA ĐIỂM XÃ GIA LÂM, TP. HÀ NỘI</p>		
<p>TƯ VẤN THIẾT KẾ CÔNG TY CP ĐẦU TƯ XÂY DỰNG VÀ CÔNG NGHỆ ACM ĐỊA CHỈ: SỐ 15-21, KĐT VINHOMES OCEAN PARK XÃ ĐƯƠNG XÁ, TP. HÀ NỘI</p>		
<p>CHỦ NHIỆM THIẾT KẾ: NGHIÊM TRUNG HÙNG</p>		[Signature]
<p>CHỦ TRÌ THIẾT KẾ KIẾN TRÚC: LÊ ĐỨC MINH</p>		[Signature]
<p>THIẾT KẾ KIẾN TRÚC: LÊ ĐỨC MINH</p>		[Signature]
<p>TÊN BẢN VẼ: CỔNG XÉP INOX</p>		
NGÀY		
TỶ LỆ		
BẢN VẼ		BH: 04

M.S.D.N: 01063

CÔNG TY
CỔ PHẦN
ĐẦU TƯ XÂY DỰNG
VÀ CÔNG NGHỆ
ACM
 H. GIA LÂM - TP. HÀ NỘI



BẢN VẼ KHU LƯU TRỮ RÁC TẠM THỜI



CÔNG TY CỔ PHẦN TƯ VẤN ĐẦU TƯ
XÂY DỰNG VÀ THƯƠNG MẠI Á CHÂU

THẨM TRA

Theo Văn bản số:...../.....

Ngày...15...tháng.....năm 20.....

Chủ trì bộ môn ký tên:

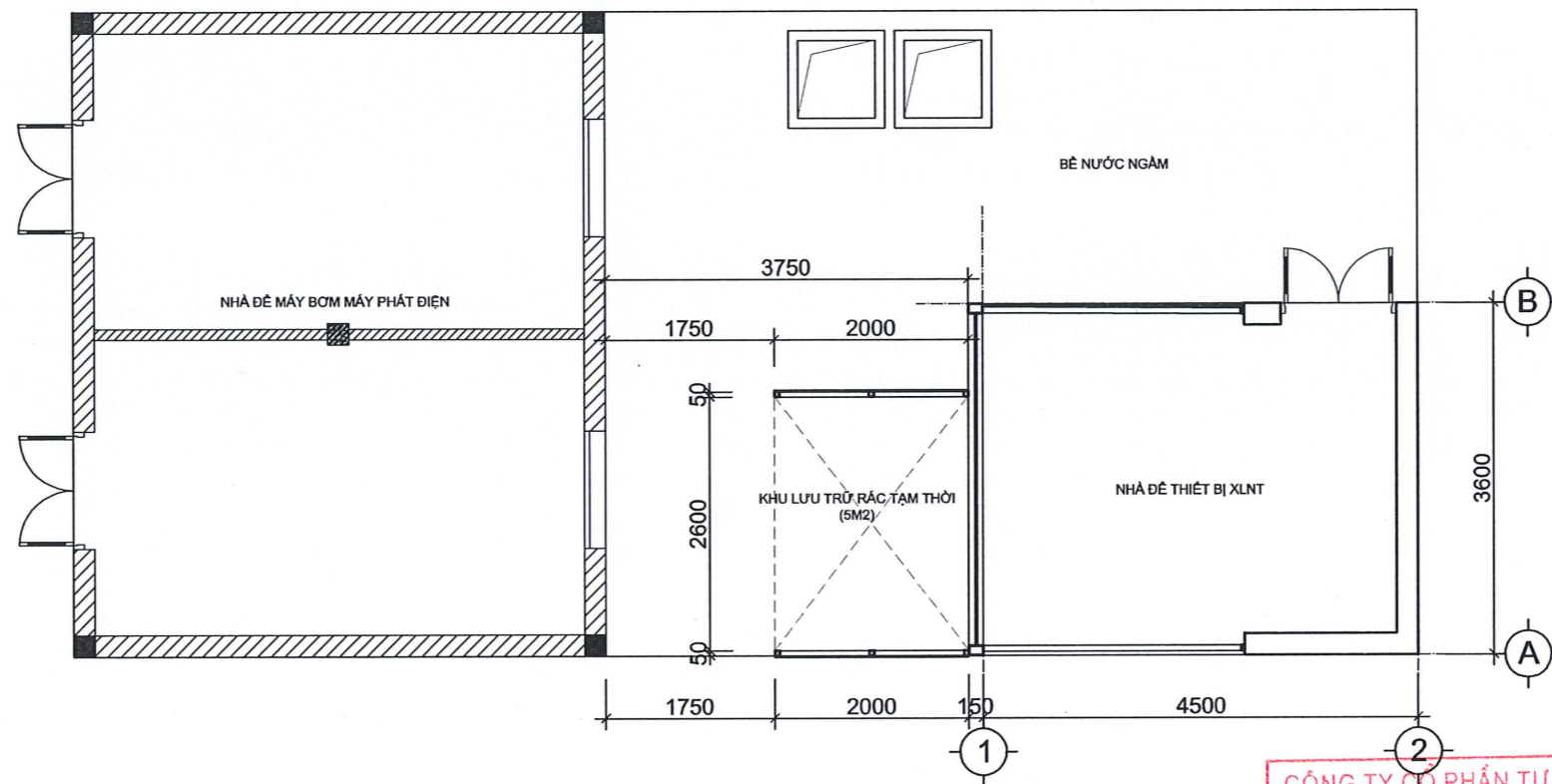

MẶT BẰNG VỊ TRÍ KHU LƯU TRỮ RÁC TẠM THỜI

CÔNG TY CỔ PHẦN TƯ VẤN ĐẦU TƯ
XÂY DỰNG VÀ THƯƠNG MẠI Á CHÂU

THẨM TRA

Theo Văn bản số: 03/2026.../K.C.T.T.Đ.C
Ngày...15...tháng...1...năm 20.26
Chủ trì bộ môn ký tên: *[Signature]*

LẦN	NGÀY THÁNG	XÁC NHẬN
1		
2		
3		
GHI CHÚ		
<p>CHỦ ĐẦU TƯ</p> <p>HỌC VIỆN PHỤ NỮ VIỆT NAM</p> <p>ĐỊA CHỈ: SỐ 68 ĐƯỜNG NGUYỄN CHÍ TRẠNH, PHƯỜNG LĂNG, TP. HÀ NỘI</p>		
<p>CÔNG TRÌNH</p> <p>HOÀN THIỆN MỘT SỐ HẠNG MỤC ĐỂ ĐƯA VÀO VẬN HÀNH CƠ SỞ ĐÀO TẠO TẠI GIA LÂM</p>		
<p>ĐỊA ĐIỂM</p> <p>XÃ GIA LÂM, TP. HÀ NỘI</p>		
<p>TU VẤN THIẾT KẾ</p> <p>CÔNG TY CP ĐẦU TƯ XÂY DỰNG VÀ CÔNG NGHỆ ACM ĐỊA CHỈ: SB 15-21, KĐT VINHOMES OCEAN PARK XÃ DƯƠNG XÁ, TP. HÀ NỘI</p> <p>CÔNG TY CỔ PHẦN ĐẦU TƯ XÂY DỰNG VÀ CÔNG NGHỆ ACM</p> <p>GIÁM ĐỐC: LƯU THUYẾT LINH</p>		
<p>CHỦ NHIỆM THIẾT KẾ:</p> <p>NGHIÊM TRUNG HÙNG</p>		<i>[Signature]</i>
<p>CHỦ TRÌ THIẾT KẾ KIẾN TRÚC:</p> <p>LÊ ĐỨC NINH</p>		<i>[Signature]</i>
<p>THIẾT KẾ KIẾN TRÚC:</p> <p>LÊ ĐỨC NINH</p>		<i>[Signature]</i>
<p>TÊN BẢN VẼ:</p> <p>MẶT BẰNG VỊ TRÍ KHU LƯU TRỮ RÁC TẠM THỜI</p>		
NGÀY		
TỶ LỆ		
BẢN VẼ		LTR: 01

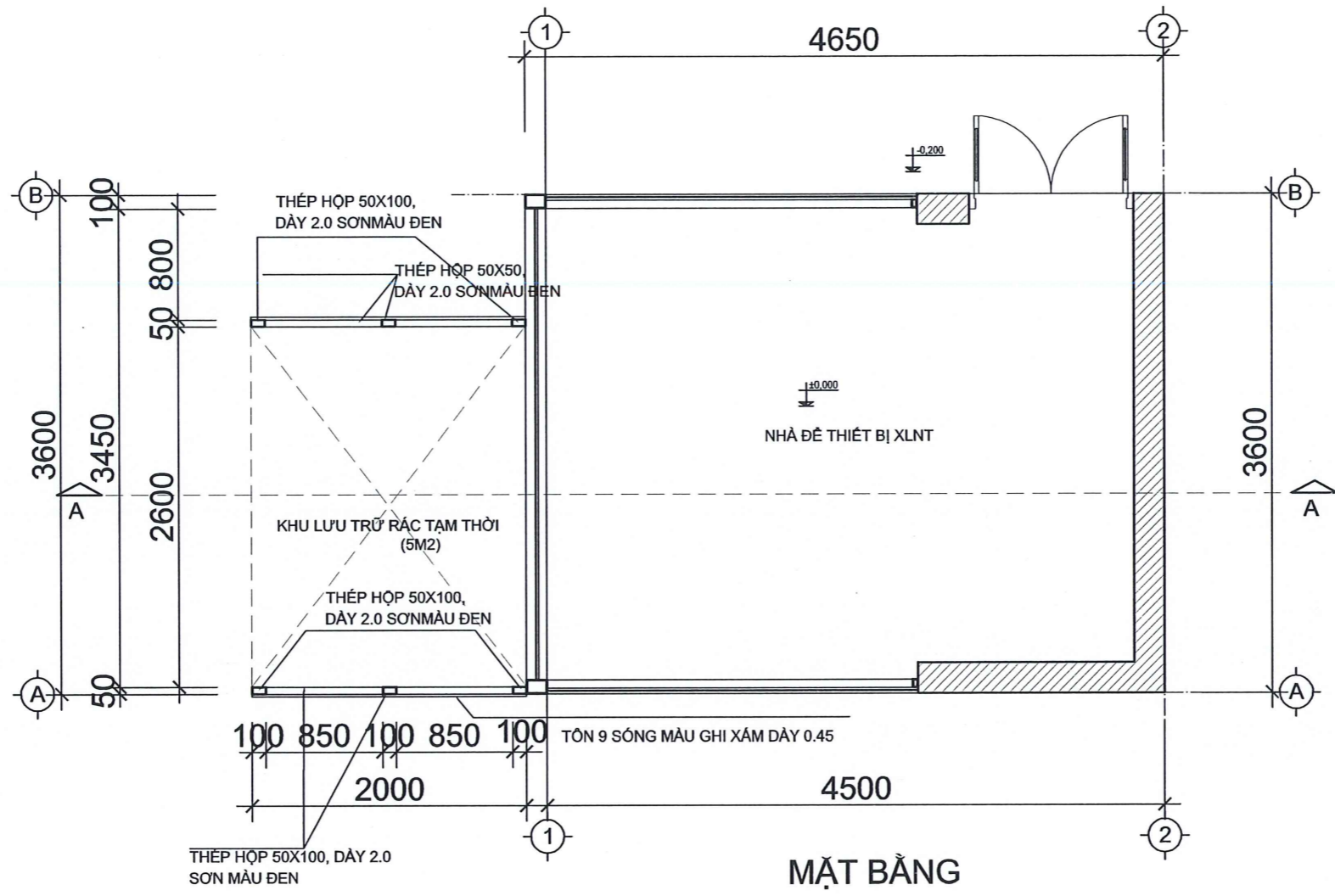

THÉP HỘP 50X100, DÂY 2.0 SƠN MÀU ĐEN

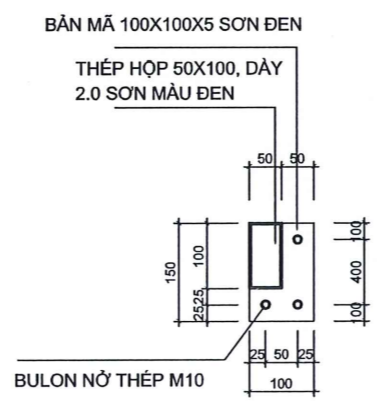

LIÊN KẾT THÉP HỘP 50X100 VỚI NỀN BÊ TÔNG

CÔNG TY CỔ PHẦN TƯ VẤN ĐẦU TƯ
XÂY DỰNG VÀ THƯƠNG MẠI Á CHÂU
THẨM TRA
Theo Văn bản số: 03/2026/... BCT.TAC
Ngày...15...tháng...1...năm 2026
Chủ trì bộ môn ký tên:

LẦN	NGÀY THÁNG	XÁC NHẬN
1		
2		
3		
GHI CHÚ		
<p>CHỦ ĐẦU TƯ</p> <p>PHỤ NỮ VIỆT NAM</p> <p>HỌC VIỆN PHỤ NỮ VIỆT NAM</p> <p>ĐỊA CHỈ: SỐ 88 ĐƯỜNG NGUYỄN CHÍ THANH, PHƯỜNG LẠNG, TP. HÀ NỘI</p>		
<p>CÔNG TRÌNH</p> <p>HOÀN THIÊN MỘT SỐ HẠNG MỤC ĐỂ ĐƯA VÀO VẬN HÀNH CƠ SỞ ĐÀO TẠO TẠI GIA LÂM</p>		
<p>ĐỊA ĐIỂM</p> <p>XÃ GIA LÂM, TP. HÀ NỘI</p>		
<p>TU VẤN THIẾT KẾ</p> <p>CÔNG TY CP ĐẦU TƯ XÂY DỰNG VÀ CÔNG NGHỆ ACM</p> <p>ĐỊA CHỈ: SỐ 15-21, KĐT VINHOMES OCEAN PARK XÃ DƯƠNG XÁ, TP. HÀ NỘI</p> <p>CÔNG NGHỆ ĐẦU TƯ XÂY DỰNG VÀ CÔNG NGHỆ ACM</p> <p>GIÁM ĐỐC LƯU THUYẾT MINH</p>		
<p>CHỦ NHIỆM THIẾT KẾ:</p> <p>NGHIÊM TRUNG HÙNG</p>		
<p>CHỦ TRÌ THIẾT KẾ KIẾN TRÚC:</p> <p>LÊ ĐỨC NINH</p>		
<p>THIẾT KẾ KIẾN TRÚC</p> <p>LÊ ĐỨC NINH</p>		
<p>TÊN BẢN VẼ:</p> <p>MẶT BẰNG KHU LƯU TRỮ RÁC TẠM THỜI</p>		
NGÀY		
TỶ LỆ		
BẢN VẼ	LTR: 02	

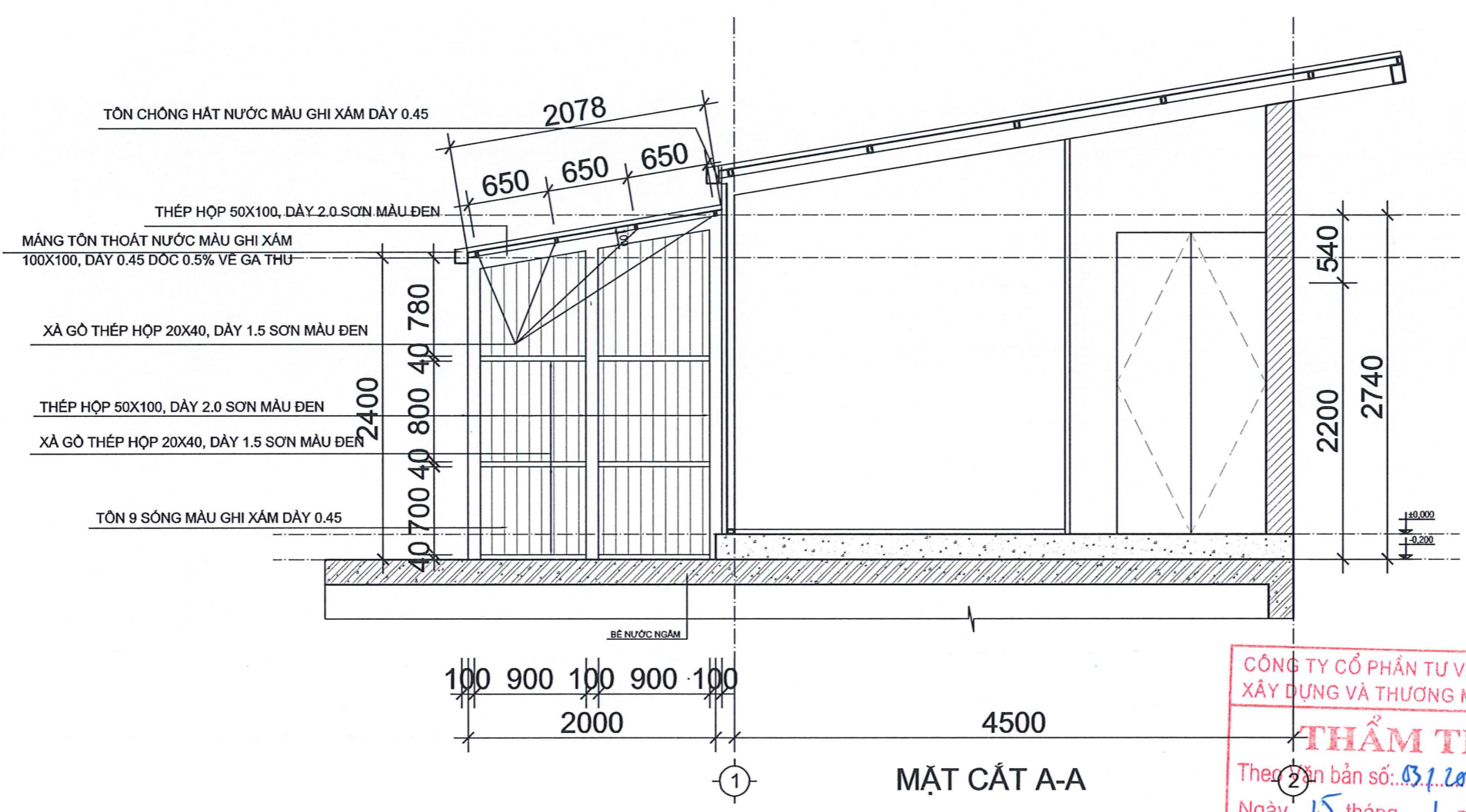

CÔNG TY CỔ PHẦN TƯ VẤN ĐẦU TƯ
 XÂY DỰNG VÀ THƯƠNG MẠI Á CHÂU
THẨM TRA
 Theo bản số: 031.2020.BCT.Tac
 Ngày: 15 tháng 1 năm 2020
 Chủ trì bộ môn ký tên:

LẦN	NGÀY THÁNG	XÁC NHẬN
1		
2		
3		
GHI CHÚ		
CHỦ ĐẦU TƯ HỌC VIỆN PHỤ NỮ VIỆT NAM PHỤ NỮ VIỆT NAM ĐIA CHỈ: SỐ 68 ĐƯỜNG NGUYỄN CHÍ THANH, PHƯỜNG LĂNG, TP. HÀ NỘI		
CÔNG TRÌNH HOÀN THIÊN MỘT SỐ HẠNG MỤC ĐỂ ĐƯA VÀO VẬN HÀNH CƠ SỞ ĐÀO TẠO TẠI GIA LÂM		
ĐỊA ĐIỂM XÃ GIA LÂM, TP. HÀ NỘI		
TƯ VẤN THIẾT KẾ CÔNG TY CP ĐẦU TƯ XÂY DỰNG VÀ CÔNG NGHỆ ACM ĐIA CHỈ: SỐ 15-21, KĐT VINHOMES OCEAN PARK XÃ ĐƯƠNG XÁ, TP. HÀ NỘI CÔNG TY CỔ PHẦN ĐẦU TƯ XÂY DỰNG VÀ CÔNG NGHỆ ACM		
CHỦ NHIỆM THIẾT KẾ: NGHIỆM TRUNG HÙNG		<i>[Signature]</i>
CHỦ TRÌ THIẾT KẾ KIẾN TRÚC: LÊ ĐỨC NINH		<i>[Signature]</i>
THIẾT KẾ KIẾN TRÚC: LÊ ĐỨC NINH		<i>[Signature]</i>
TÊN BẢN VẼ: MẶT CẮT A-A		
NGÀY		
TỶ LỆ		
BẢN VẼ	LTR: 04	

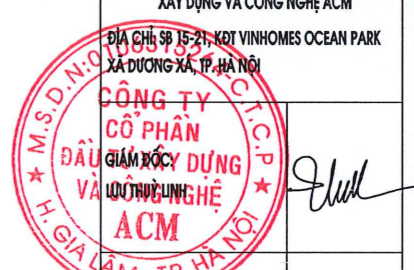

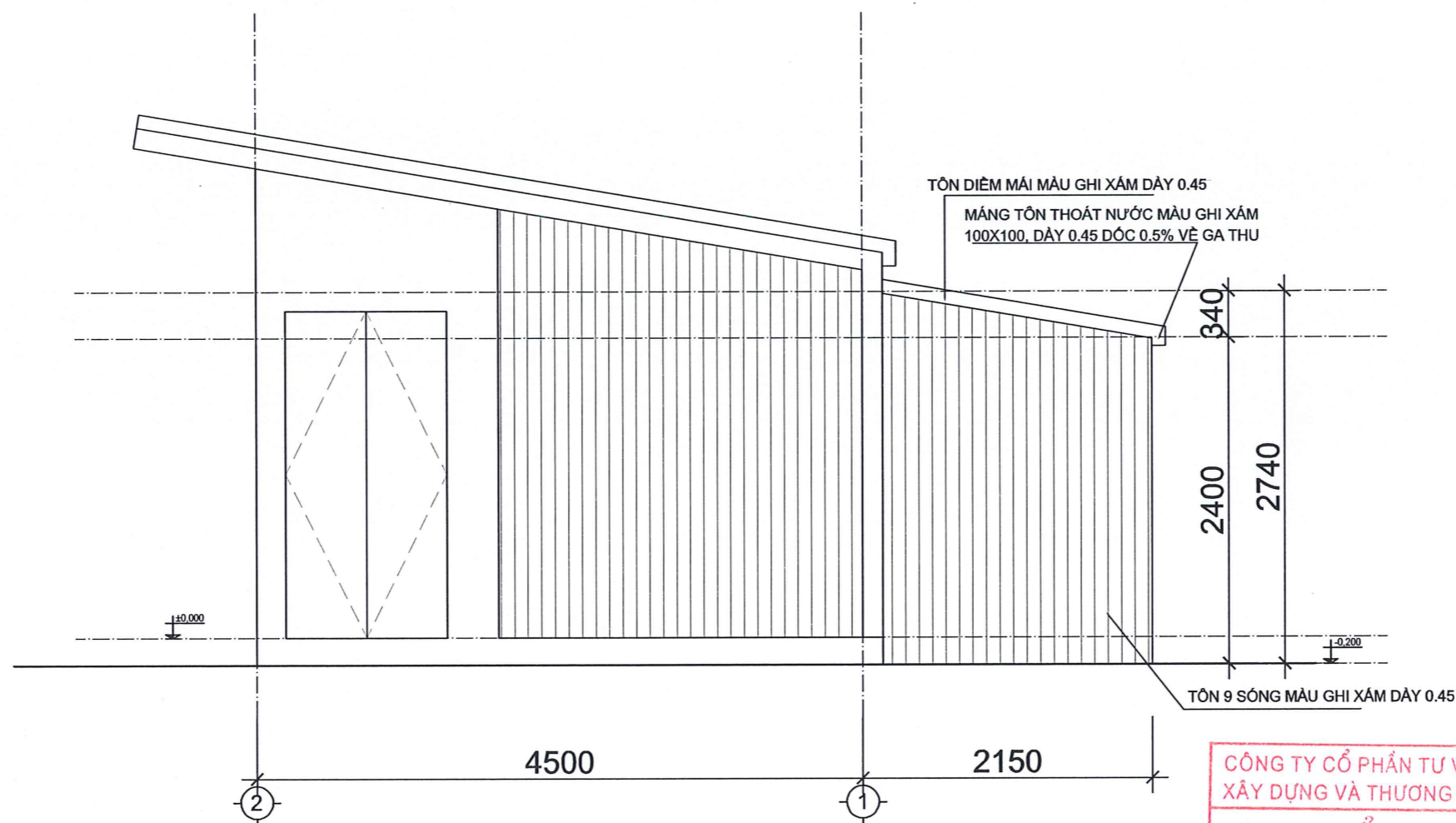

MẶT ĐỨNG TRỤC 2-1

CÔNG TY CỔ PHẦN TƯ VẤN ĐẦU TƯ
XÂY DỰNG VÀ THƯƠNG MẠI Á CHÂU

THẨM TRA

Theo Văn bản số: 03.120.26 / KTAC

Ngày: 15 tháng 1 năm 2026

Chủ trì bộ môn ký tên: *[Signature]*

LẦN	NGÀY THÁNG	XÁC NHẬN
1		
2		
3		
GHI CHÚ		
CHỦ ĐẦU TƯ PHỤ HỌC VIỆN PHỤ NỮ VIỆT NAM HỌC VIỆN PHỤ NỮ VIỆT NAM PHỤ NỮ VIỆT NAM ĐỊA CHỈ SỐ 68 ĐƯỜNG NGUYỄN CHÍ THANH PHƯỜNG LÁNG, TP. HÀ NỘI		
CÔNG TRÌNH HOÀN THIÊN MỘT SỐ HẠNG MỤC ĐỂ ĐƯA VÀO VẬN HÀNH CƠ SỞ ĐÀO TẠO TẠI GIA LÂM		
ĐỊA ĐIỂM XÃ GIA LÂM, TP. HÀ NỘI		
TƯ VẤN THIẾT KẾ CÔNG TY CP ĐẦU TƯ XÂY DỰNG VÀ CÔNG NGHỆ ACM ĐỊA CHỈ: 5B 15-21, KĐT VINHOMES OCEAN PARK XÃ ĐƯƠNG XÁ, TP. HÀ NỘI		
CHỨC VỤ GIÁM ĐỐC LƯU THUY LINH CÔNG TY CỔ PHẦN ĐẦU TƯ XÂY DỰNG VÀ CÔNG NGHỆ ACM H. GIA LÂM TP. HÀ NỘI		<i>[Signature]</i>
CHỦ NHIỆM THIẾT KẾ: NGHIỆM TRUNG HÙNG		<i>[Signature]</i>
CHỦ TRÌ THIẾT KẾ KIẾN TRÚC: LÊ ĐỨC NINH		<i>[Signature]</i>
THIẾT KẾ KIẾN TRÚC LÊ ĐỨC NINH		<i>[Signature]</i>
TÊN BẢN VẼ: MẶT ĐỨNG TRỤC 2-1		
NGÀY		
TỶ LỆ		
BẢN VẼ	LTR: 05	



BẢN VẼ MÃI KÍNH



CÔNG TY CỔ PHẦN TƯ VẤN ĐẦU TƯ
XÂY DỰNG VÀ THƯƠNG MẠI Á CHÂU

THẨM TRA

Theo Văn bản số:...../.....

Ngày...../.....tháng.....năm 20.....

Chủ trì bộ môn ký tên:

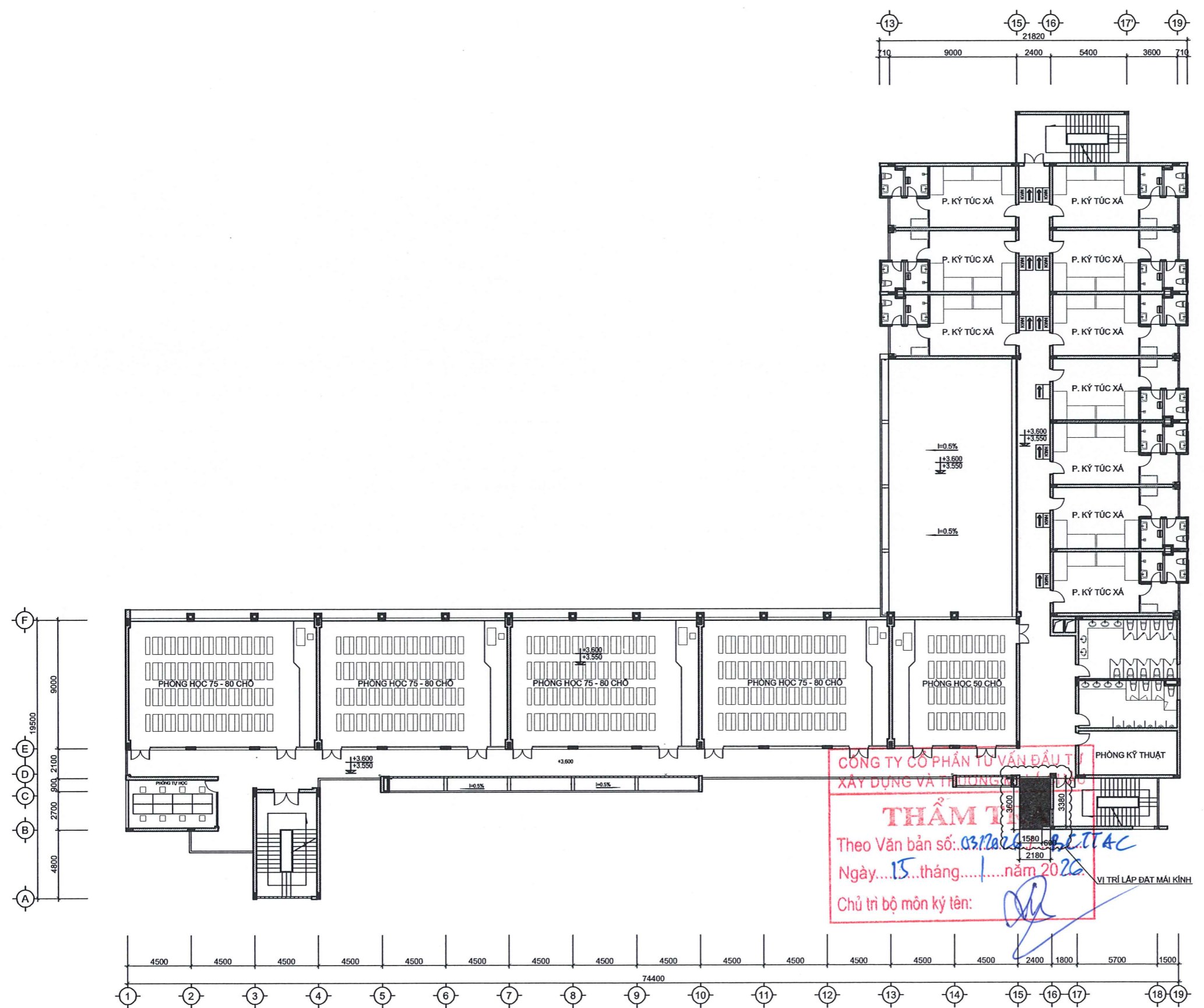

MẶT BẰNG BỐ TRÍ NỘI THẤT TẦNG 2

LẦN	NGÀY THÁNG	XÁC NHẬN
1		
2		
3		
GHI CHÚ		
<p>CHỦ ĐẦU TƯ</p> <p>PHỤ NỮ VIỆT NAM</p> <p>HỌC VIỆN PHỤ NỮ VIỆT NAM</p> <p>LIÊN HIỆP PHỤ NỮ VIỆT NAM</p> <p>ĐỊA CHỈ: SỐ 68 ĐƯỜNG NGUYỄN CHÍ THANH, PHƯỜNG LẠM, TP. HÀ NỘI</p>		
<p>CÔNG TRÌNH</p> <p>HOÀN THIÊN MỘT SỐ HẠNG MỤC ĐỂ ĐƯA VÀO VẬN HÀNH CƠ SỞ ĐÀO TẠO TẠI GIA LÂM</p>		
<p>ĐỊA ĐIỂM</p> <p>XÁ GIA LÂM, TP. HÀ NỘI</p>		
<p>TU VẤN THIẾT KẾ</p> <p>CÔNG TY CP ĐẦU TƯ XÂY DỰNG VÀ CÔNG NGHỆ ACM</p> <p>ĐỊA CHỈ: 58-15-21, KĐT VINHOMES OCEAN PARK XÁ ĐƯỜNG XÁ, TP. HÀ NỘI</p>		
<p>CHỦ NHIỆM THIẾT KẾ:</p> <p>NGHIÊM TRUNG HÙNG</p>		[Signature]
<p>CHỦ TRÌ THIẾT KẾ KIẾN TRÚC:</p> <p>LÊ ĐỨC NINH</p>		[Signature]
<p>THIẾT KẾ KIẾN TRÚC:</p> <p>LÊ ĐỨC NINH</p>		[Signature]
<p>TÊN BẢN VẼ:</p> <p>MẶT BẰNG LẮP ĐẶT MÁI KÍNH</p>		
<p>NGÀY:</p>		
<p>TỶ LỆ:</p>		
<p>BẢN VẼ:</p>		MK:01

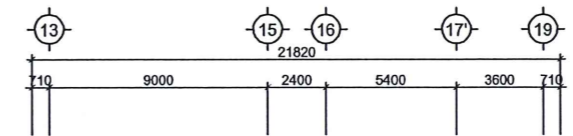
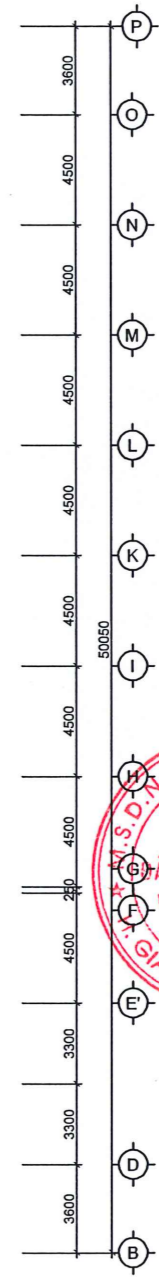



BẢN VẼ ĐIỆN - ĐIỆN NHỆ



CÔNG TY CỔ PHẦN TƯ VẤN ĐẦU TƯ
XÂY DỰNG VÀ THƯƠNG MẠI Á CHÂU

THẨM TRA

Theo Văn bản số:...../.....

Ngày.....tháng.....năm 20.....

Chủ trì bộ môn ký tên:

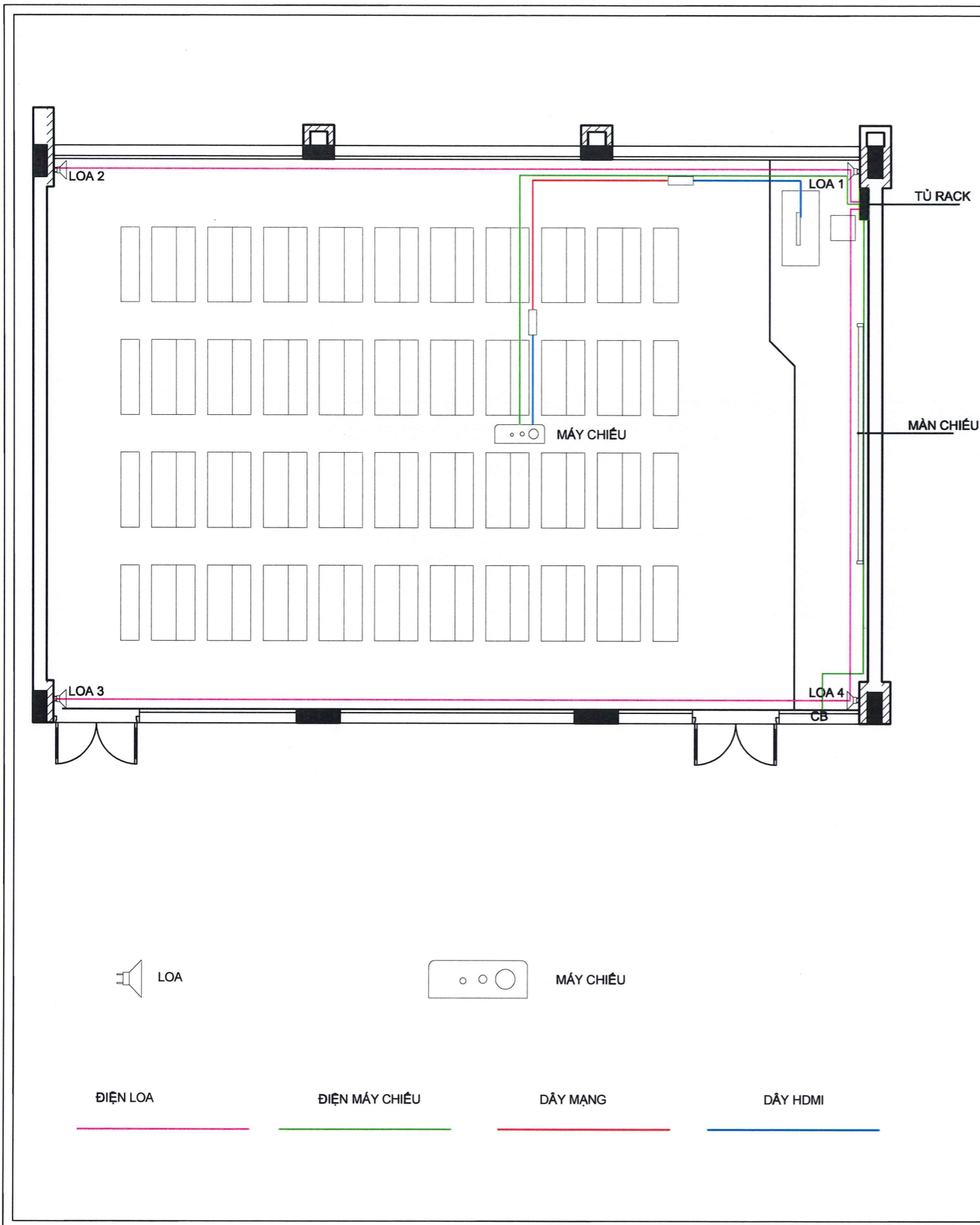

BẢNG THỐNG KÊ VẬT TƯ (01 PHÒNG)

STT	TÊN THIẾT BỊ	KÍCH THƯỚC (D*R*C)	ĐVT	SỐ LƯỢNG
1	LOA HỘP		CÁI	4
2	TĂNG ÂM TRUYỀN THANH LIÊN MIXER		CÁI	1
3	MÁY CHIẾU		CÁI	1
4	DÂY LOA 2*1.5		M	70
5	DÂY NGUỒN 2*2.5		M	50
6	DÂY MẠNG CAT 6		M	20
7	DÂY HDMI 3M		CÁI	2
8	BỘ CHUYỂN HDMI		BỘ	2
9	CHÂN MÁY CHIẾU		BỘ	1
10	MÀN CHIẾU		BỘ	1
11	TỦ RACK 10U D800		CÁI	1
12	ỐC VÍT PHỤ TÙNG JACK 3 CB THANH PDU...		GÓC	1
13	NẸP ĐIỆN		M	70

CÔNG TY CỔ PHẦN TƯ VẤN ĐẦU TƯ
 XÂY DỰNG VÀ THƯƠNG MẠI Á CHÂU
THẨM TRA
 Theo Văn bản số: 03/2026/KTAC
 Ngày: 15 tháng 1 năm 2026
 Chủ trì bộ môn ký tên: *Thuy*

LẦN	NGÀY THÁNG	XÁC NHẬN
1		
2		
3		
GHI CHÚ		
 CHỦ ĐẦU TƯ HỌC VIỆN PHỤ NỮ VIỆT NAM PHỤ NỮ VIỆT NAM ĐỊA CHỈ SỐ 68 ĐƯỜNG NGUYỄN CHÍ THÀNH PHƯỜNG LÃNG, TP. HÀ NỘI		
CÔNG TRÌNH HOÀN THIỆN MỘT SỐ HẠNG MỤC ĐỂ ĐƯA VÀO VẬN HÀNH CƠ SỞ ĐÀO TẠO TẠI GIA LÂM		
ĐỊA ĐIỂM XÃ GIA LÂM, TP. HÀ NỘI		
TƯ VẤN THIẾT KẾ CÔNG TY CP ĐẦU TƯ XÂY DỰNG VÀ CÔNG NGHỆ ACM ĐỊA CHỈ SỐ 15-21, KĐT VINHOMES OCEAN PARK XÃ DƯƠNG XÁ, TP. HÀ NỘI		
CHỦ NHIỆM THIẾT KẾ: NGHIÊM TRUNG HÙNG		
CHỦ TRÌ THIẾT KẾ CƠ - ĐIỆN: NGUYỄN THỊ HỒNG HÀ		
THIẾT KẾ CƠ - ĐIỆN: NGUYỄN THỊ HỒNG HÀ		
TÊN BẢN VẼ: MẶT BẰNG ĐIỆN - ĐIỆN NHE PHÒNG HỌC 80 CHỖ		
NGÀY		
TỶ LỆ		
BẢN VẼ	ĐN: 01	

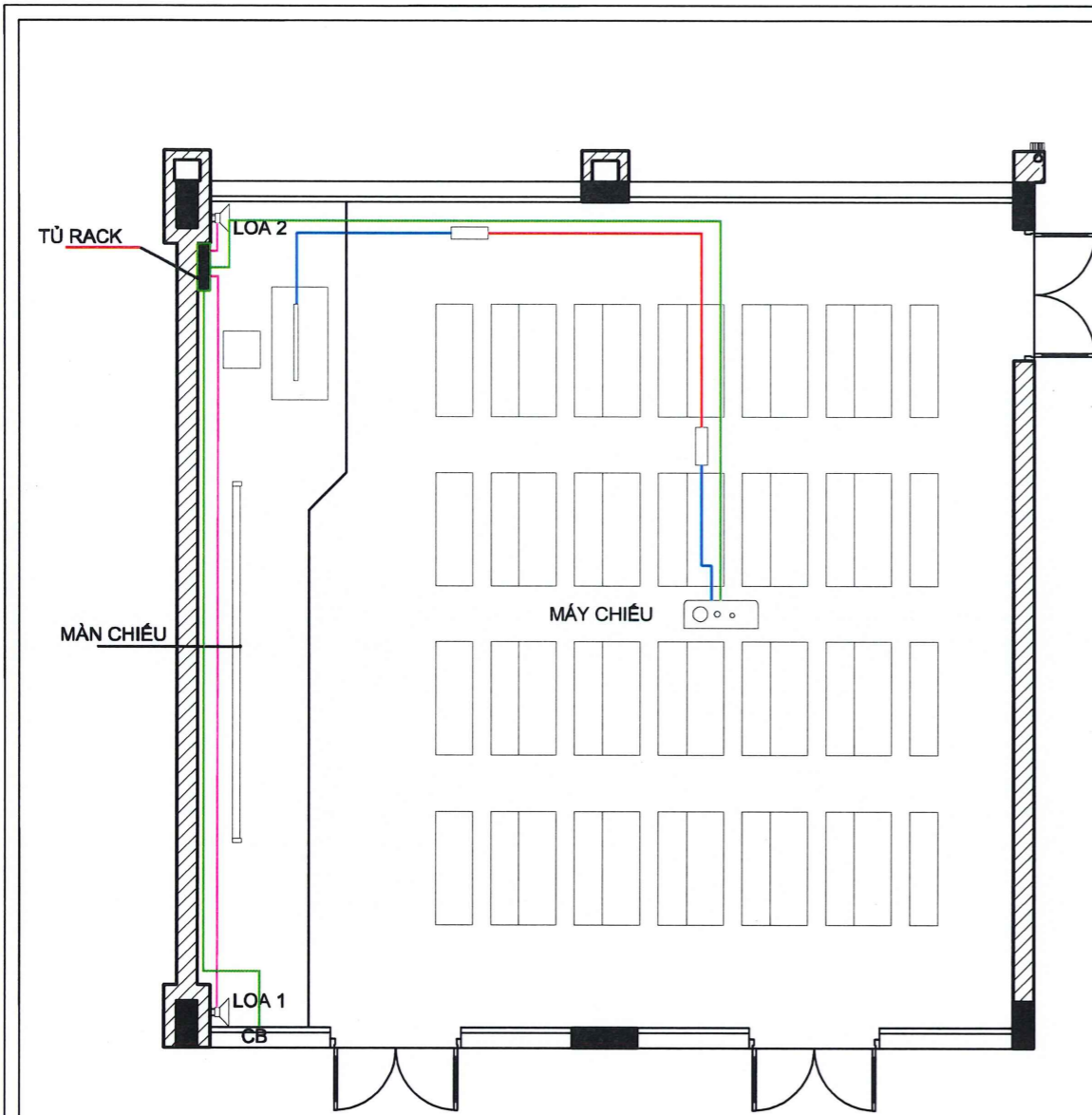

BẢNG THỐNG KÊ VẬT TƯ (01 PHÒNG)

STT	TÊN THIẾT BỊ	KÍCH THƯỚC (D*P*Đ)	ĐVT	SỐ LƯỢNG
1	LOA HỘP		CÁI	2
2	TĂNG ÂM TRUYỀN THANH LIÊN MIXER		CÁI	1
3	MÁY CHIẾU		CÁI	1
4	DÂY LOA 2*1.5		M	35
5	DÂY NGUỒN 2*2.5		M	40
6	DÂY MẠNG CAT 6		M	20
7	DÂY HDMI		CÁI	2
8	BỘ CHUYỂN HDMI		BỘ	2
9	CHÂN MÁY CHIẾU		BỘ	1
10	MÀN CHIẾU		BỘ	1
11	TỦ RACK 10U D800		CÁI	1
12	ỐC VÍT PHỤ TÙNG JACK 3 CB THANH PDU...		GÓI	1
13	NẸP ĐIỆN		M	35

CÔNG TY CỔ PHẦN TƯ VẤN ĐẦU TƯ
 XÂY DỰNG VÀ THƯƠNG MẠI Á CHÂU
THẨM TRA
 Theo Văn bản số: B3/2024/TC.TTAC
 Ngày: 15 tháng 1 năm 2024
 Chủ trì bộ môn ký tên: Thuy

LẦN	NGÀY THÁNG	XÁC NHẬN
1		
2		
3		
GHI CHÚ		
<p align="center"> </p>		
<p>CÔNG TRÌNH HOÀN THIỆN MỘT SỐ HẠNG MỤC ĐỂ ĐƯA VÀO VẬN HÀNH CƠ SỞ ĐÀO TẠO TẠI GIA LÂM</p>		
<p>ĐỊA ĐIỂM XÃ GIA LÂM, TP. HÀ NỘI</p>		
<p>TU VẤN THIẾT KẾ CÔNG TY CP ĐẦU TƯ XÂY DỰNG VÀ CÔNG NGHỆ ACM ĐỊA CHỈ: SỐ 15-21, KĐT VINHOMES OCEAN PARK XÃ ĐƯƠNG XÁ, TP. HÀ NỘI</p>		
<p align="center"> </p>		
<p>CHỦ NHIỆM THIẾT KẾ: NGHIÊM TRUNG HÙNG</p>	<p><i>[Signature]</i></p>	
<p>CHỦ TRÌ THIẾT KẾ CƠ - ĐIỆN: NGUYỄN THỊ HỒNG HÀ</p>	<p><i>[Signature]</i></p>	
<p>THIẾT KẾ CƠ - ĐIỆN NGUYỄN THỊ HỒNG HÀ</p>	<p><i>[Signature]</i></p>	
<p>TÊN BẢN VẼ: MẶT BẰNG ĐIỆN - ĐIỆN NẸP PHÒNG HỌC 50 CHỖ</p>		
NGÀY		
TỶ LỆ		
BẢN VẼ	ĐN: 02	

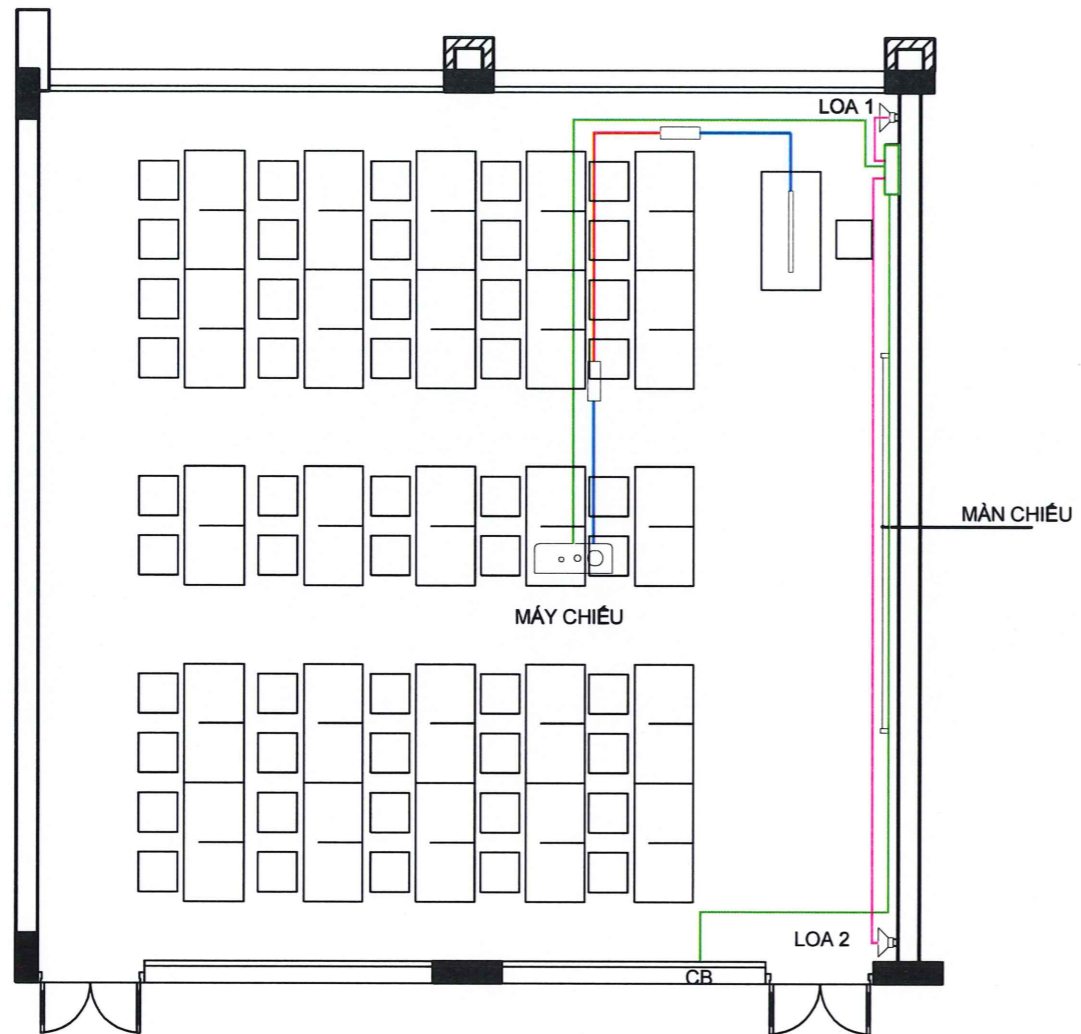

BẢNG THỐNG KÊ VẬT TƯ				
STT	TÊN THIẾT BỊ	KÍCH THƯỚC (D*W*H)	ĐVT	SỐ LƯỢNG
1	LOA HỘP		CÁI	2
2	TẢNG ÂM TRUYỀN THANH LIÊN MĐXER		CÁI	1
3	MÁY CHIẾU		CÁI	1
4	DÂY LOA 2*1,5		M	35
5	DÂY NGUỒN 2*2,5		M	60
6	DÂY MẠNG CAT 6		M	20
7	DÂY HDMI		CÁI	2
8	BỘ CHUYỂN HDMI		BỘ	2
9	CHÂN MÁY CHIẾU		BỘ	1
10	MÀN CHIẾU		BỘ	1
11	TỦ RACK 10U D800		CÁI	1
12	ỐC VÍT PHỤ TÙNG JACK 3 CB THANH PDU...		GÓI	1
13	NẾP ĐIỆN		M	35

CÔNG TY CỔ PHẦN TƯ VẤN ĐẦU TƯ
XÂY DỰNG VÀ THƯƠNG MẠI Á CHÂU

THẨM TRA

Theo Văn bản số: 03/2026/P.C.T.T HC

Ngày: 15 tháng 1 năm 2026

Chủ trì bộ môn ký tên: *Thuy*

LẦN	NGÀY THÁNG	XÁC NHẬN
1		
2		
3		

GHI CHÚ

CHỦ ĐẦU TƯ PHỤ
HỌC VIỆN PHỤ NỮ VIỆT NAM
HỌC VIỆN PHỤ NỮ VIỆT NAM
ĐỊA CHỈ SỐ 68 ĐƯỜNG NGUYỄN CHÍ THANH
PHƯỜNG LÁNG, TP. HÀ NỘI

CÔNG TRÌNH
HOÀN THIÊN MỘT SỐ HẠNG MỤC
ĐỂ ĐƯA VÀO VẬN HÀNH CƠ SỞ ĐÀO TẠO
TẠI GIA LÂM

ĐỊA ĐIỂM
XÃ GIA LÂM, TP. HÀ NỘI

TU VẤN THIẾT KẾ
CÔNG TY CP ĐẦU TƯ
XÂY DỰNG VÀ CÔNG NGHỆ ACM
ĐỊA CHỈ SỐ 15-21, KĐT VINHOMES OCEAN PARK
XÃ ĐƯƠNG XÁ, TP. HÀ NỘI

CÔNG TY CỔ PHẦN TƯ VẤN ĐẦU TƯ
XÂY DỰNG VÀ CÔNG NGHỆ ACM
ĐỊA CHỈ SỐ 15-21, KĐT VINHOMES OCEAN PARK
XÃ ĐƯƠNG XÁ, TP. HÀ NỘI

CHỦ NHIỆM THIẾT KẾ:
NGHIÊM TRUNG HÙNG

CHỦ TRÌ THIẾT KẾ CƠ - ĐIỆN:
NGUYỄN THỊ HỒNG HÀ

THIẾT KẾ CƠ - ĐIỆN
NGUYỄN THỊ HỒNG HÀ

TÊN BẢN VẼ:
MẶT BẰNG ĐIỆN - ĐIỆN NHỆ
PHÒNG LAB (LOA VÀ MÁY CHIẾU)

NGÀY	
TỶ LỆ	
BẢN VẼ	ĐN: 03

MẶT BẰNG ĐIỆN NHỆ PHÒNG LAB

LẦN	NGÀY THÁNG	XÁC NHẬN
1		
2		
3		

GHI CHÚ

CHỦ ĐẦU TƯ
 HỌ TÊN: PHU NỮ VIỆT
 HỌ TÊN: PHU NỮ VIỆT
 HỌ TÊN: PHU NỮ VIỆT
 ĐỊA CHỈ: SỐ 68 ĐƯỜNG NGUYỄN CHÍ THÀNH
 PHƯỜNG LẠNG, TP. HÀ NỘI

CÔNG TRÌNH
 HOÀN THIỆN MỘT SỐ HẠNG MỤC
 ĐỂ ĐƯA VÀO VẬN HÀNH CƠ SỞ ĐÀO TẠO
 TẠI GIA LÂM

ĐỊA ĐIỂM
 XÃ GIA LÂM, TP. HÀ NỘI

TU VẤN THIẾT KẾ
 CÔNG TY CP ĐẦU TƯ
 XÂY DỰNG VÀ CÔNG NGHỆ ACM
 ĐỊA CHỈ: 88 35/21, KĐT VINHOMES OCEAN PARK
 XÃ ĐƯƠNG XÁ, TP. HÀ NỘI

**CÔNG TY CỔ PHẦN TƯ VẤN ĐẦU TƯ
 XÂY DỰNG VÀ THƯƠNG MẠI A CHAU**
 CHỨC VỤ: GIÁM ĐỐC
 H. GIA LÂM - TP. HÀ NỘI

CHỦ NHIỆM THIẾT KẾ:
 NGHIÊM TRUNG HÙNG

CHỦ TRÌ THIẾT KẾ CƠ - ĐIỆN:
 NGUYỄN THỊ HỒNG HÀ

THIẾT KẾ CƠ - ĐIỆN:
 NGUYỄN THỊ HỒNG HÀ

TÊN BẢN VẼ:
 MẶT BẰNG ĐIỆN - ĐIỆN NHỆ
 PHÒNG LAB (DÂY MẠNG VÀ Ổ ĐIỆN)

NGÀY
TỶ LỆ
BẢN VẼ ĐN: 04

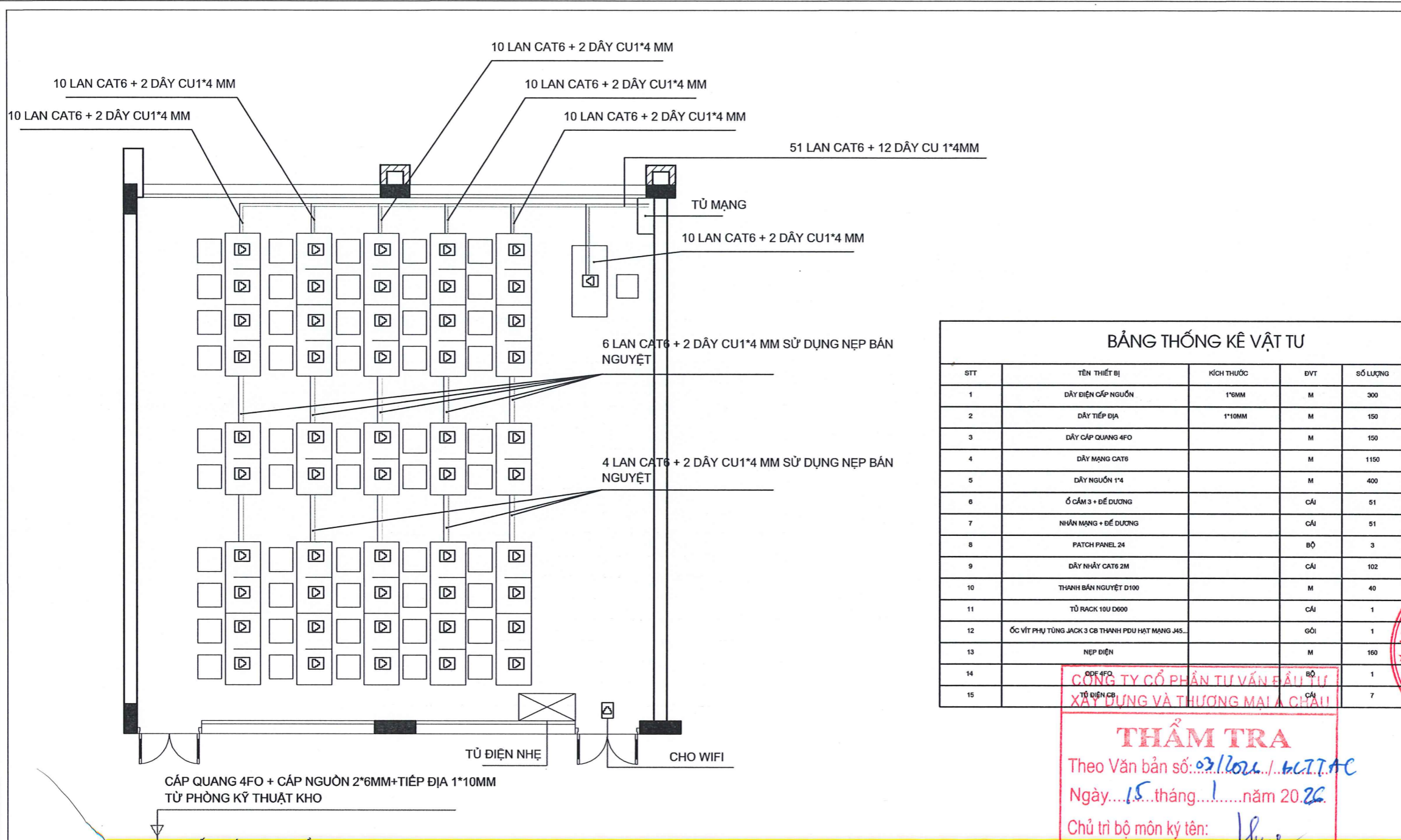

STT	TÊN THIẾT BỊ	KÍCH THƯỚC	ĐVT	SỐ LƯỢNG
1	DÂY ĐIỆN CẤP NGUỒN	1*6MM	M	300
2	DÂY TIẾP ĐỊA	1*10MM	M	150
3	DÂY CÁP QUANG 4FO		M	150
4	DÂY MẠNG CAT6		M	1150
5	DÂY NGUỒN 1*4		M	400
6	Ổ CẮM 3 + ĐÈ DƯƠNG		CÁI	51
7	NHẪN MẠNG + ĐÈ DƯƠNG		CÁI	51
8	PATCH PANEL 24		BỘ	3
9	DÂY NHẢY CAT6 2M		CÁI	102
10	THÀNH BÀN NGUYỆT D100		M	40
11	TỦ RACK 10U D600		CÁI	1
12	ỔC VÍT PHỤ TÙNG JACK 3 CB THANH PDU HẠT MẠNG J4S...		GÓI	1
13	NẸP ĐIỆN		M	160
14	ODF 4FO		BỘ	1
15	TỦ ĐIỆN CB		CÁI	7

THẨM TRA
 Theo Văn bản số: 03/2021/.../KT.TAC
 Ngày: 15 tháng 1 năm 2026.
 Chủ trì bộ môn ký tên: *Thuy*

SƠ ĐỒ NGUYÊN LÝ MẠNG LAN PHÒNG LAB

GHI CHÚ:

- TẤT CẢ CÁC NODE MẠNG PHẢI ĐƯỢC ĐÁNH SỐ THỨ TỰ CHÍNH XÁC VÀ KHỚP VỚI CÁC ĐẦU DÂY TẠI PHÒNG MÁY CHỦ
 - CÁP MẠNG PHẢI ĐƯỢC BÓ GỌN VÀ LUÒN TRONG GHEN BẢO VỆ.
 - TẠI MỖI BÀN SẼ ĐẪU 1 Ổ CẮM 3 ĐÈ CẮM CHO MÀN HÌNH VÀ PC + ĐẪU 1 NHẪN MẠNG CAT6 ĐÈ ĐẪU NHẢY VÀO PC
- CÁP LUÒN TRONG GHEN HỘP 60X40 ĐI NỘI + NẸP BÁN NGUYỆT INOX ĐI NỘI DƯỚI SÀN

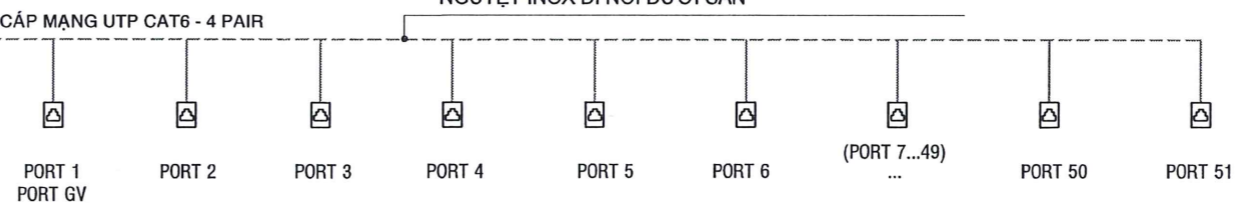
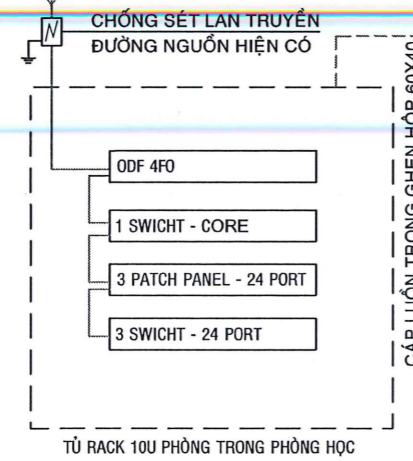

SƠ ĐỒ TỬ ĐIỆN TẦNG PHÒNG LAB(TĐ)

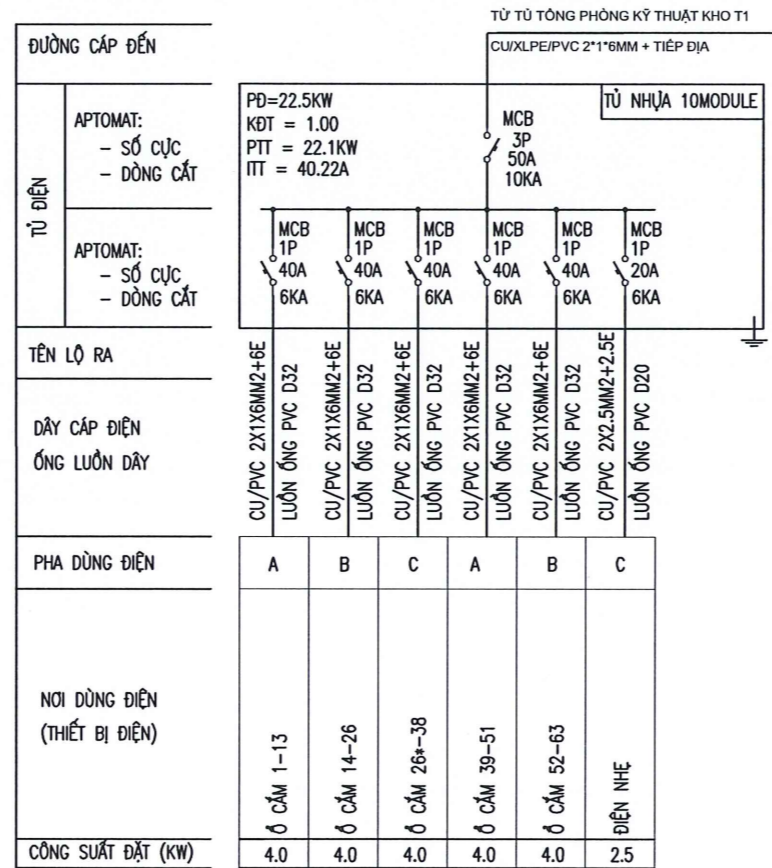

CÔNG TY CỔ PHẦN TƯ VẤN ĐẦU TƯ
XÂY DỰNG VÀ THƯƠNG MẠI Á CHÂU

THẨM TRA

Theo Văn bản số: 03/2022/PC.TTAC

Ngày 15 tháng 1 năm 2026

Chủ trì bộ môn ký tên: *Thuy*

LẦN	NGÀY THÁNG	XÁC NHẬN
1		
2		
3		
GHI CHÚ		
<p>CHỦ ĐẦU TƯ</p> <p>HỌC VIỆN PHỤ NỮ VIỆT NAM</p> <p>ĐỊA CHỈ: SỐ 68 ĐƯỜNG NGUYỄN CHÍ THÀNH PHƯỜNG LÁNG, TP. HÀ NỘI</p>		
<p>CÔNG TRÌNH</p> <p>HOÀN THIỆN MỘT SỐ HẠNG MỤC ĐỂ ĐƯA VÀO VẬN HÀNH CƠ SỞ ĐÀO TẠO TẠI GIA LÂM</p>		
<p>ĐỊA ĐIỂM</p> <p>XÃ GIA LÂM, TP. HÀ NỘI</p>		
<p>TƯ VẤN THIẾT KẾ</p> <p>CÔNG TY CP ĐẦU TƯ XÂY DỰNG VÀ CÔNG NGHỆ ACM</p> <p>ĐỊA CHỈ: SB 15-21, KĐT VINHOMES OCEAN PARK XÃ DƯƠNG XÁ, TP. HÀ NỘI</p>		
<p>CHỦ NHIỆM THIẾT KẾ</p> <p>NGHIÊM TRUNG HUNG</p>		
<p>CHỦ TRÌ THIẾT KẾ CƠ - ĐIỆN:</p> <p>NGUYỄN THỊ HỒNG HÀ</p>		
<p>THIẾT KẾ CƠ - ĐIỆN</p> <p>NGUYỄN THỊ HỒNG HÀ</p>		
<p>TÊN BẢN VẼ:</p> <p>SƠ ĐỒ NGUYÊN LÝ CẤP ĐIỆN PHÒNG LAB</p>		
<p>NGÀY</p>		
<p>TỶ LỆ</p>		
<p>BẢN VẼ ĐN: 05</p>		

