

CÔNG TY TRÁCH NHIỆM HỮU HẠN MTV

LỘC PHÚ TRUNG

Số : 523 - DT.835A, ấp Lộc Tiên, xã Mỹ Lộc, tỉnh Tây Ninh

ĐT: 0723.738.555 - 0912.40.29.20 - 0914.40.29.20

SỐ: 45/ TK.2026

HỒ SƠ BÁO CÁO KINH TẾ KỸ THUẬT

- CÔNG TRÌNH: ĐƯỜNG KẾT NỘI ĐƯỜNG KÊNH XÁNG A VÀ ĐƯỜNG DT.835.
- ĐỊA ĐIỂM XÂY DỰNG: XÃ MỸ LỘC - TỈNH TÂY NINH.

TẬP: THUYẾT MINH + BẢN VẼ

MẶT CẮT NGANG ĐIỆN HÌNH ĐOẠN TỪ KM 0+000 ĐẾN KM 0+340

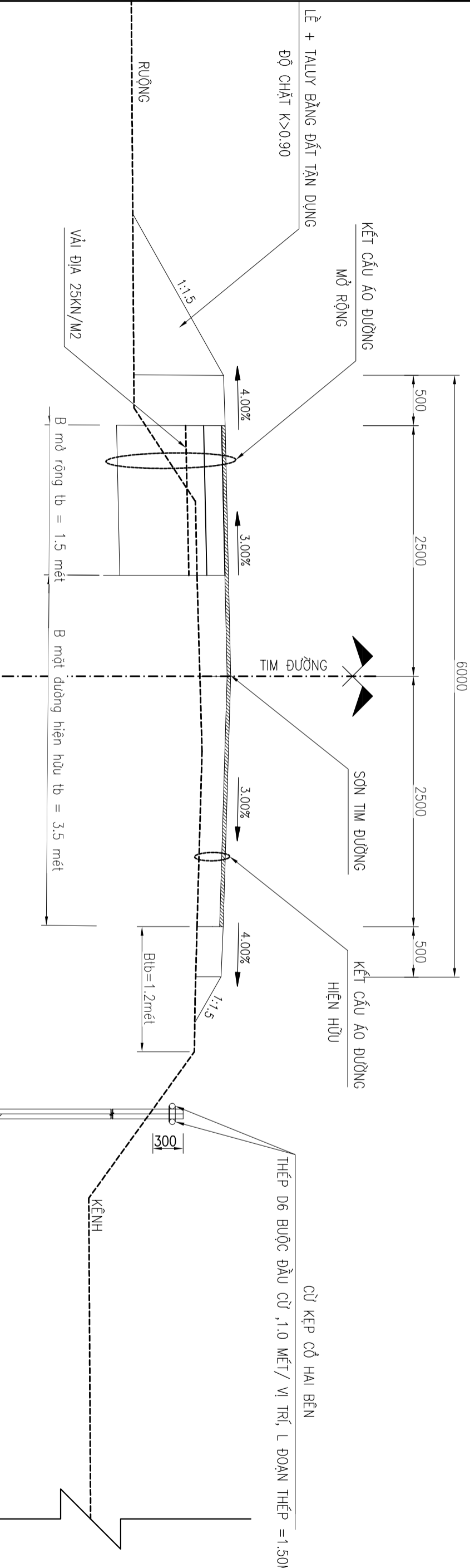

KẾT CẤU ÁO DƯỜNG PHẦN HIỆN HỮU

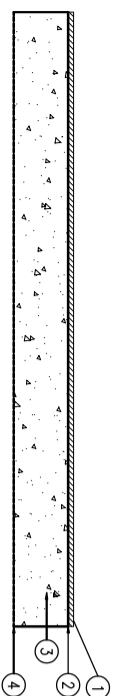

- CÁC LỚP KẾT CẤU ÁO DƯỜNG:**
- 1 LĂNG NHỰA MẶT DƯỜNG 3 LỚP, LƯỢNG NHỰA T/C 4.5KG/M²
 - 2 TƯỜNG NHỰA THÂM BẨM MẶT DƯỜNG BẰNG NHỰA PHA DẦU, LƯỢNG NHỰA T/C 1.0KG/M²
 - 3 LỚP CẤP PHỐI ĐÁ DẪM LOẠI I BÙ PHỤ, ĐỘ CHẶT K>0.98
 - 4 CẦY XOI MẶT DƯỜNG LĂNG NHỰA CỬ TRƯỚC KHI BÙ PHỤ ĐÁ

KẾT CẤU ÁO DƯỜNG PHẦN MỎ RỘNG

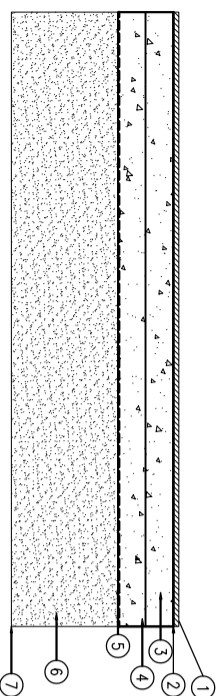

- CÁC LỚP KẾT CẤU ÁO DƯỜNG:**
- 1 LĂNG NHỰA MẶT DƯỜNG 3 LỚP, LƯỢNG NHỰA T/C 4.5KG/M²
 - 2 TƯỜNG NHỰA THÂM BẨM MẶT DƯỜNG BẰNG NHỰA PHA DẦU, LƯỢNG NHỰA T/C 1.0KG/M²
 - 3 LỚP CẤP PHỐI ĐÁ DẪM LOẠI I (LỚP TRÊN) DÀY 18.0 CM, ĐỘ CHẶT K>0.98
 - 4 LỚP CẤP PHỐI ĐÁ DẪM LOẠI I (LỚP DƯỚI) DÀY 18.0 CM, ĐỘ CHẶT K>0.98
 - 5 VẢI ĐỊA KỸ THUẬT ART 25KN/M² NGĂN CÁCH ĐÁ VÀ CÁT
 - 6 ĐẬP CÁT NỀN DƯỜNG DÀY 100CM, ĐỘ CHẶT K>0.95
 - 7 ĐÀO KHUÔN DƯỜNG

CHI TIẾT ĐÓNG CỬ TRÀM GIA CỖ

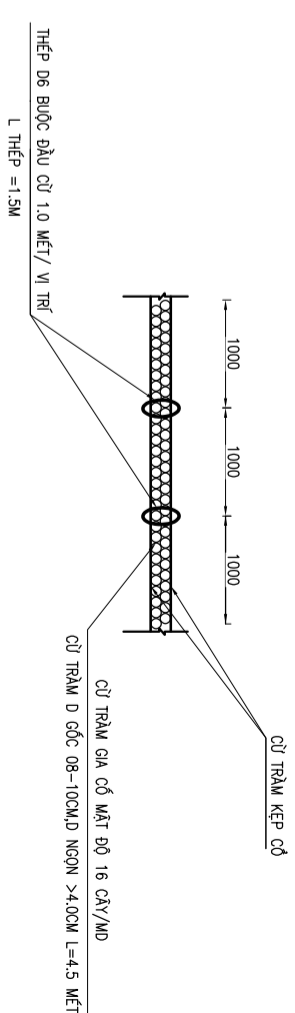

CHỦ ĐẦU TƯ UBND XÃ MỸ LỘC	TƯ VẤN THIẾT KẾ CÔNG TY TNHH MTVT LỘC PHÚ TRUNG Đ/C: 523 - Đ.T. 835A - Xã Mỹ Lộc - Tỉnh Tây Ninh ĐT: 0912402920 email: loiphutrung@yahoo.com.vn Số TK:/TK20.....	CÔNG TRÌNH	HẠNG MỤC	GIÁM ĐỐC	CHỦ TRÌ THIẾT KẾ	THIẾT KẾ	QUẢN LÝ	GHI CHÚ	NGÀY HOÀN THÀNH
ĐỊA ĐIỂM XÂY DỰNG: XÃ MỸ LỘC - TỈNH TÂY NINH									

MẶT CẮT NGANG ĐIỆN HÌNH ĐOẠN TỪ KM 0+340 ĐẾN KM 0+464.78

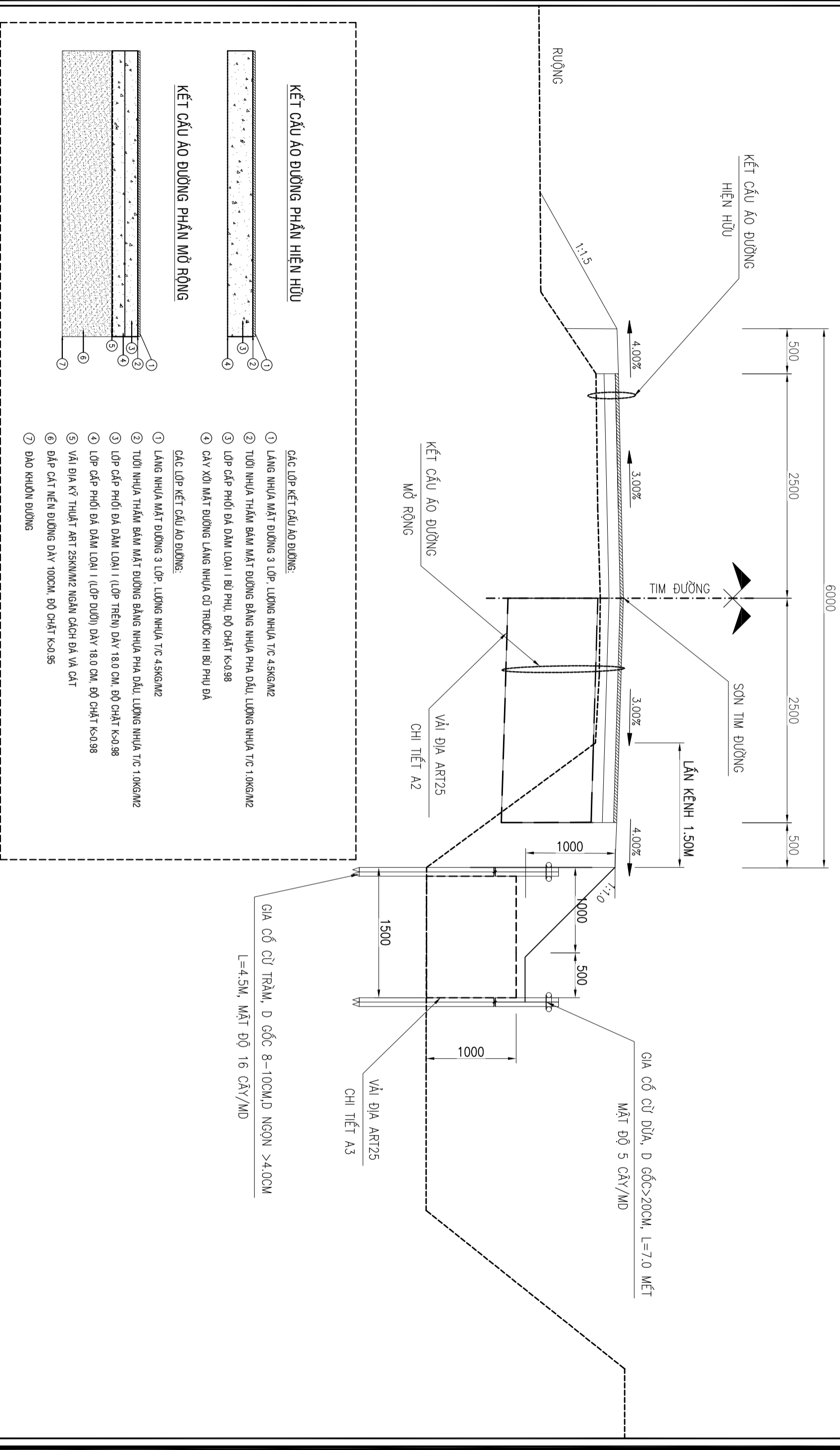

KẾT CẤU ÁO ĐƯỜNG PHẦN HIỆN HỮU

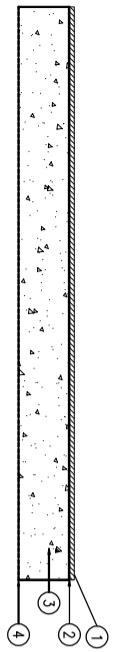

- CÁC LỚP KẾT CẤU ÁO ĐƯỜNG:**
- ① LẠNG NHỰA MẶT ĐƯỜNG 3 LỚP, LƯỢNG NHỰA T/C 4.5KG/M²
 - ② TƯỜNG NHỰA THÂM BẨM MẶT ĐƯỜNG BẰNG NHỰA PHA DẦU, LƯỢNG NHỰA T/C 1.0KG/M²
 - ③ LỚP CẤP PHỐI ĐÁ DẪM LOẠI I BÙ PHỤ ĐỘ CHẶT K<0.98
 - ④ CÂY XỚI MẶT ĐƯỜNG LẠNG NHỰA CỨ TRƯỚC KHI BÙ PHỤ ĐÁ

KẾT CẤU ÁO ĐƯỜNG PHẦN MỞ RỘNG

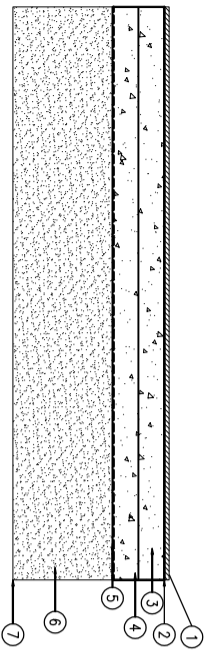

- CÁC LỚP KẾT CẤU ÁO ĐƯỜNG:**
- ① LẠNG NHỰA MẶT ĐƯỜNG 3 LỚP, LƯỢNG NHỰA T/C 4.5KG/M²
 - ② TƯỜNG NHỰA THÂM BẨM MẶT ĐƯỜNG BẰNG NHỰA PHA DẦU, LƯỢNG NHỰA T/C 1.0KG/M²
 - ③ LỚP CẤP PHỐI ĐÁ DẪM LOẠI I (LỚP TRÊN) DÀY 18.0 CM, ĐỘ CHẶT K<0.98
 - ④ LỚP CẤP PHỐI ĐÁ DẪM LOẠI I (LỚP DƯỚI) DÀY 18.0 CM, ĐỘ CHẶT K<0.98
 - ⑤ VẢI ĐỊA KỸ THUẬT ART 25KN/M² NGĂN CÁCH ĐÁ VÀ CÁT
 - ⑥ ĐẬP CÁT NỀN ĐƯỜNG DÀY 100CM, ĐỘ CHẶT K<0.95
 - ⑦ ĐÀO KHUÔN ĐƯỜNG

CHỦ ĐẦU TƯ UBND XÃ MỸ LỘC	TƯ VẤN THIẾT KẾ CÔNG TY TNHH MTVT LỘC PHÚ TRUNG Đ/C: 523 - Đ.T. 835A - Xã Mỹ Lộc - Tỉnh Tây Ninh ĐT: 0912402920 email: loiphutrung@yahoo.com.vn Số TK:/TK20.....	CÔNG TRÌNH		HẠNG MỤC	GIÁM ĐỐC	CHỦ TRÌ THIẾT KẾ	THIẾT KẾ	QUẢN LÝ	GHỊ CHỮ	NGÀY HOÀN THÀNH
		ĐƯỜNG KẸNH XÀNG A VÀ ĐƯỜNG XÃ MỸ LỘC - TỈNH TÂY NINH		NỀN MẶT ĐƯỜNG TÊN BẢN VẼ					TRONG QUÁ TRÌNH THI CÔNG NẾU CÓ THAY ĐỔI SỐ VỚI THIẾT KẾ THÌ BẢO NGAY CHO ĐƠN VỊ THIẾT KẾ	TỶ LỆ 1/1000

MẶT CẮT NGANG ĐIỂN HÌNH ĐOẠN TỪ KM 0+464.78 CUỐI TUYẾN

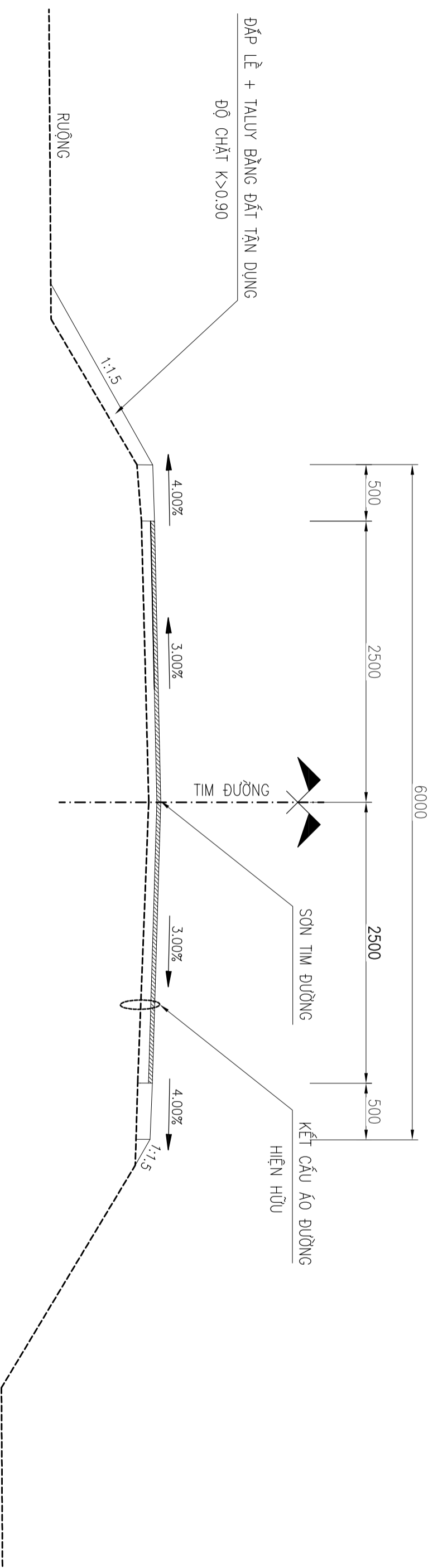

KẾT CẤU ÁO ĐƯỜNG PHẦN HIỆN HỮU

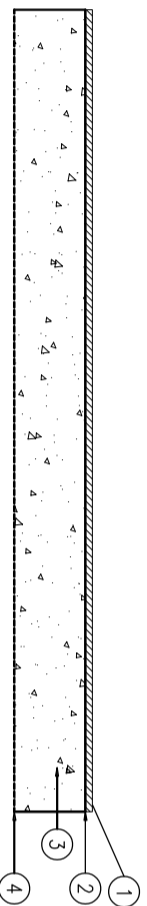

CÁC LỚP KẾT CẤU ÁO ĐƯỜNG:

- ① LÀNG NHỰA MẶT ĐƯỜNG 3 LỚP, LƯỢNG NHỰA T/C 4.5KG/M²
- ② TƯỜNG NHỰA THÂM BẨM MẶT ĐƯỜNG BẰNG NHỰA PHA DẦU, LƯỢNG NHỰA T/C 1.0KG/M²
- ③ LỚP CẤP PHỐI ĐÁ DẪM LOẠI I BÙ PHỤ, ĐỘ CHẶT K > 0.98
- ④ CÀNG XỐI MẶT ĐƯỜNG LÀNG NHỰA CŨ TRƯỚC KHI BÙ PHỤ ĐÁ

CHỦ ĐẦU TƯ UBND XÃ MỸ LỘC	TƯ VẤN THIẾT KẾ CÔNG TY TNHH MỸ LỘC PHỤ TRUNG Đ/C: 523 - Đ.T. 835A - Xã Mỹ Lộc - Tỉnh Tây Ninh ĐT: 0912402920 email: loiphutrong@yahoo.com.vn Số TK:/TK20.....	CÔNG TRÌNH ĐƯỜNG KẾT NỐI ĐƯỜNG KINH XANG A VÀ ĐƯỜNG ĐT. 835	HÀNG MỤC NỀN MẶT ĐƯỜNG TÊN BẢN VẼ	GIÁM ĐỐC KS. Huỳnh Trung Quân	CHỦ TRÌ THIẾT KẾ KS. Huỳnh Trung Quân	THIẾT KẾ KS. Huỳnh Trung Quân	QUẢN LÝ KS. Trần Thanh Nam	GHI CHÚ TRONG QUÁ TRÌNH THI CÔNG NẾU CÓ THAY ĐỔI SỐ VỚI THIẾT KẾ THÌ BẢO NGÀY CHO ĐƠN VỊ THIẾT KẾ	NGÀY HOÀN THÀNH/...../.....	TỶ LỆ 1/1000	SỐ TỜ/.....
------------------------------	--	--	---	----------------------------------	--	----------------------------------	-------------------------------	---	--------------------------------------	-----------------	----------------------

TRẢI VẢI ĐỊA KỸ THUẬT CHI TIẾT A2

TRẢI VẢI ĐỊA KỸ THUẬT CHI TIẾT A3

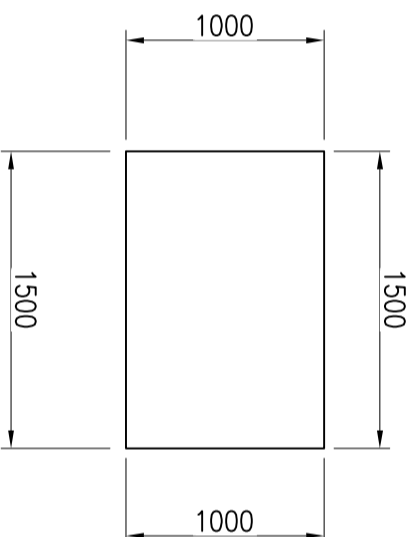
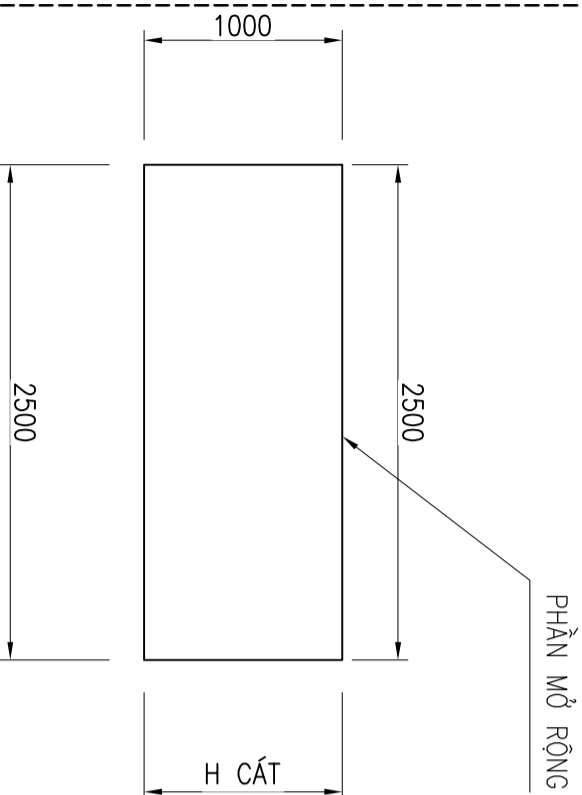

TRẢI VẢI ĐỊA KỸ THUẬT CHI TIẾT A1

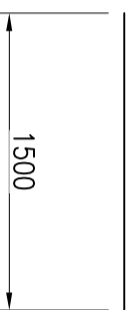

BẢNG THÔNG KÊ LÝ TRÌNH ĐÓNG CỬ TRÀM GIA CỎ

STT	CHIỀU DÀI	LÝ TRÌNH	VỊ TRÍ
L1	10	Km 0+ 046	-
L2	12	Km 0+ 105	-
L3	122	Km 0+ 14	-
L4	47	Km 0+ 138	-
L5	61	Km 0+ 191	-
L6	16	Km 0+ 258	-
L7	62	Km 0+ 278	-
L8	95	Km 0+ 340	-
L9	31	Km 0+ 437	-
TỔNG	456		

BẢNG THÔNG KÊ LÝ TRÌNH ĐÓNG CỬ DỪA GIA CỎ

STT	CHIỀU DÀI	LÝ TRÌNH	VỊ TRÍ
L10	95	Km 0+ 340	-
L11	31	Km 0+ 437	-
TỔNG	126		

BẢNG THÔNG KÊ LÝ TRÌNH VÁCH SƠN

STT	CHIỀU DÀI	LÝ TRÌNH
Vách 1.2	12.3	Km 0+ 132,9 - Km 0+ 145,2
Vách 1.2	14,2	Km 0+ 414,8 - Km 0+ 429
Vách 1.2	12,1	Km 0+ 464,8 - Km 0+ 476,9
TỔNG	38,6	
Vách 1.1	132,9	Km 0+ 000 - Km 0+ 132,9
Vách 1.1	269,6	Km 0+ 145,2 - Km 0+ 414,8
Vách 1.1	35,8	Km 0+ 429 - Km 0+ 464,8
Vách 1.1	16,6	Km 0+ 476,9 - Km 0+ 493,5
TỔNG	454,9	

KẾT CẤU ÁO ĐƯỜNG NÚT GIAO S1 + S3

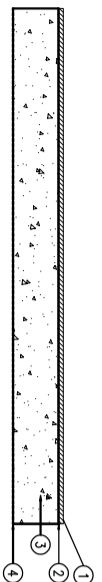

CÁC LỚP KẾT CẤU ÁO ĐƯỜNG:

- LÀNG NHỰA MẶT ĐƯỜNG 3 LỚP, LƯỢNG NHỰA T/C 4.5KG/M²
- TUỖI NHỰA THÂM BÂM MẶT ĐƯỜNG BẰNG NHỰA PHA DẦU, LƯỢNG NHỰA T/C 1.0KG/M²
- LỚP CẤP PHỐI ĐÁ ĐÀM LOẠI I BÙ PHỤ, ĐỘ CHẶT K<0.98
- CÁY XOI MẶT ĐƯỜNG LÀNG NHỰA CỨ TRƯỚC KH BÙ PHỤ ĐÁ

KẾT CẤU ÁO ĐƯỜNG NÚT GIAO S2

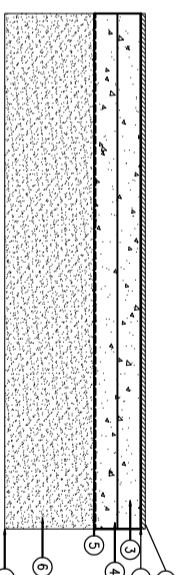

CÁC LỚP KẾT CẤU ÁO ĐƯỜNG:

- LÀNG NHỰA MẶT ĐƯỜNG 3 LỚP, LƯỢNG NHỰA T/C 4.5KG/M²
- TUỖI NHỰA THÂM BÂM MẶT ĐƯỜNG BẰNG NHỰA PHA DẦU, LƯỢNG NHỰA T/C 1.0KG/M²
- LỚP CẤP PHỐI ĐÁ ĐÀM LOẠI I (LỚP TRÊN) DÀY 18.0 CM, ĐỘ CHẶT K<0.98
- LỚP CẤP PHỐI ĐÁ ĐÀM LOẠI I (LỚP DƯỚI) DÀY 18.0 CM, ĐỘ CHẶT K<0.98
- VẢI ĐỊA KỸ THUẬT ART 25KN/M² NGĂN CÁCH ĐÁ VÀ CÁT
- ĐẬP CÁT NỀN ĐƯỜNG DÀY 100CM, ĐỘ CHẶT K<0.95
- ĐÀO KHUỒN ĐƯỜNG

CHỦ ĐẦU TƯ
UBND XÃ MỸ LỘCTƯ VẤN THIẾT KẾ
CÔNG TY TNHH MTV LỘC PHÚ TRUNG
Đ/C: 523 - Đ.T. 835A - Xã Mỹ Lộc - Tỉnh
Tây Ninh
ĐT: 0912402920
email: loophutrung@yahoo.com.vn
Số TK:/TK20.....

CÔNG TRÌNH

ĐƯỜNG KẾT NỐI

ĐƯỜNG KINH XANG A VÀ ĐƯỜNG

ĐT: 835

ĐỊA ĐIỂM XÂY DỰNG:

XÃ MỸ LỘC - TỈNH TÂY NINH

HẠNG MỤC

NỀN MẶT ĐƯỜNG

TÊN BẢN VẼ

MẶT CẮT NGANG

DIỆN HÌNH

GIÁM ĐỐC

Ks. Huỳnh Trung Quân

CHỦ TRÌ THIẾT KẾ

Ks. Huỳnh Trung Quân

THIẾT KẾ

Ks. Huỳnh Trung Quân

QUẢN LÝ

Ks. Trần Thanh Nam

GHI CHÚ

TRONG QUÁ TRÌNH THI
CÔNG NẾU CÓ THAY ĐỔI
SƠ VẼ THIẾT KẾ THÌ BẢO
NGÀY CHỜ ĐƠN VỊ THIẾT KẾ

NGÀY HOÀN THÀNH

...../...../.....

TỶ LỆ

1/1000

SỐ TỜ

...../.....

BÌNH ĐỒ + TRẮC DỤC THIẾT KẾ - T.L: 1/1000

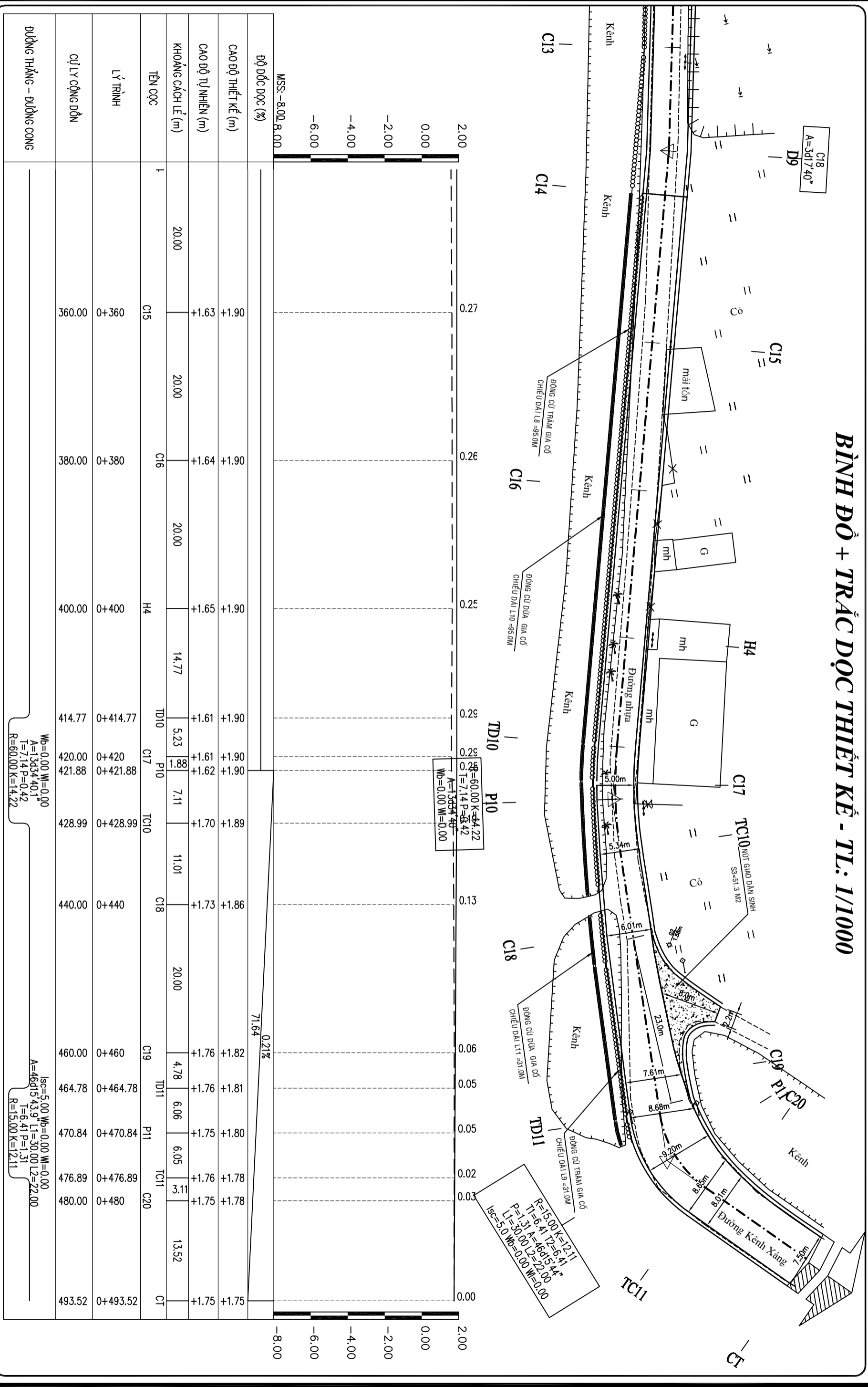

CHỦ ĐẦU TƯ	TỰ VẤN THIẾT KẾ	CÔNG TRÌNH		GIÁM ĐỐC	CHỦ TRÌ THIẾT KẾ	THIẾT KẾ	QUẢN LÝ	GHI CHÚ	NGÀY HOÀN THÀNH
	TƯ VẤN THIẾT KẾ	ĐƯỜNG KẾT NỐI	HÀNG MỤC						
CƠ QUAN CHỦ ĐẦU TƯ	CÔNG TRÌNH	HÀNG MỤC	ĐIỂM ĐẶC BIỆT	GIÁM ĐỐC	CHỦ TRÌ THIẾT KẾ	THIẾT KẾ	QUẢN LÝ	GHI CHÚ	NGÀY HOÀN THÀNH
	ĐƯỜNG KÊNH XÁNG A VÀ ĐƯỜNG ĐL.835	TÊN BẢN VẼ	ĐIỂM ĐẶC BIỆT						
CƠ QUAN CHỦ ĐẦU TƯ		CÔNG TRÌNH		GIÁM ĐỐC	CHỦ TRÌ THIẾT KẾ	THIẾT KẾ	QUẢN LÝ	GHI CHÚ	NGÀY HOÀN THÀNH
CƠ QUAN CHỦ ĐẦU TƯ		CÔNG TRÌNH							

CHỦ ĐẦU TƯ	TỰ VẤN THIẾT KẾ	CÔNG TRÌNH	HÀNG MỤC	GIÁM ĐỐC	CHỦ TRÌ THIẾT KẾ	THIẾT KẾ	QUẢN LÝ	GHI CHÚ	NGÀY HOÀN THÀNH
TƯ VẤN THIẾT KẾ	ĐƯỜNG KẾT NỐI	HÀNG MỤC	ĐIỂM ĐẶC BIỆT	GIÁM ĐỐC	CHỦ TRÌ THIẾT KẾ	THIẾT KẾ	QUẢN LÝ	GHI CHÚ	NGÀY HOÀN THÀNH
CƠ QUAN CHỦ ĐẦU TƯ	CÔNG TRÌNH	HÀNG MỤC	ĐIỂM ĐẶC BIỆT	GIÁM ĐỐC	CHỦ TRÌ THIẾT KẾ	THIẾT KẾ	QUẢN LÝ	GHI CHÚ	NGÀY HOÀN THÀNH
CƠ QUAN CHỦ ĐẦU TƯ	CÔNG TRÌNH	HÀNG MỤC	ĐIỂM ĐẶC BIỆT	GIÁM ĐỐC	CHỦ TRÌ THIẾT KẾ	THIẾT KẾ	QUẢN LÝ	GHI CHÚ	NGÀY HOÀN THÀNH

TRẮC NGANG CHI TIẾT - TL: 1/200

Đào nền : 0.740 m²
 Đắp lã + taluy, K>0.90 : 0.042 m²
 B Mặt đường : 5.000 m²
 Lượng nhựa : 0.150 m²
 Bu vênh mặt đường : 0.015 m²
 CPDD LT, K>0.98 : 0.069 m²
 CPDD LD, K>0.98 : 0.069 m²
 Cốt, K>0.95 : 0.380 m²

Đào nền : 1.526 m²
 Đắp lã + taluy, K>0.90 : 0.214 m²
 B Mặt đường : 5.000 m²
 Lượng nhựa : 0.150 m²
 Bu vênh mặt đường : 0.643 m²
 CPDD LT, K>0.98 : 0.232 m²
 CPDD LD, K>0.98 : 0.232 m²
 Cốt, K>0.95 : 1.285 m²

Đào nền : 1.914 m²
 Đắp lã + taluy, K>0.90 : 0.265 m²
 B Mặt đường : 5.000 m²
 Lượng nhựa : 0.150 m²
 Bu vênh mặt đường : 0.787 m²
 CPDD LT, K>0.98 : 0.292 m²
 CPDD LD, K>0.98 : 0.292 m²
 Cốt, K>0.95 : 1.621 m²

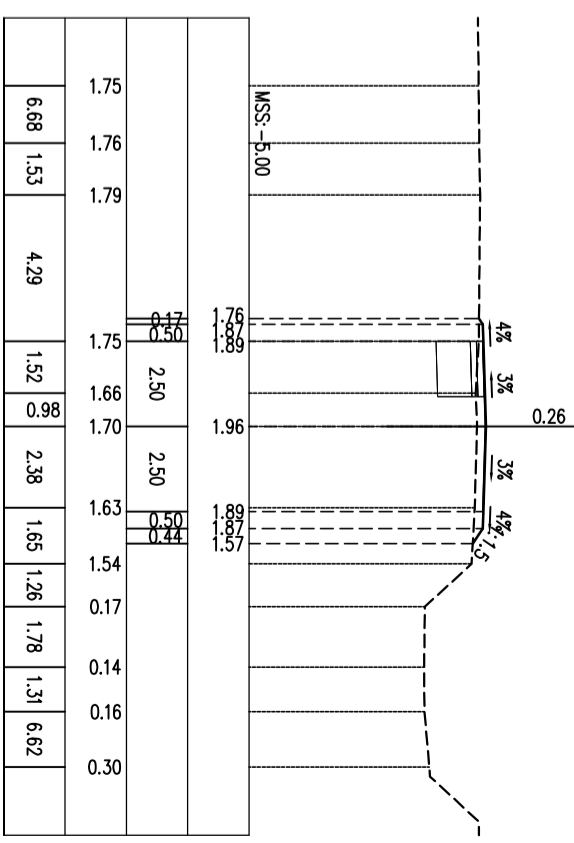
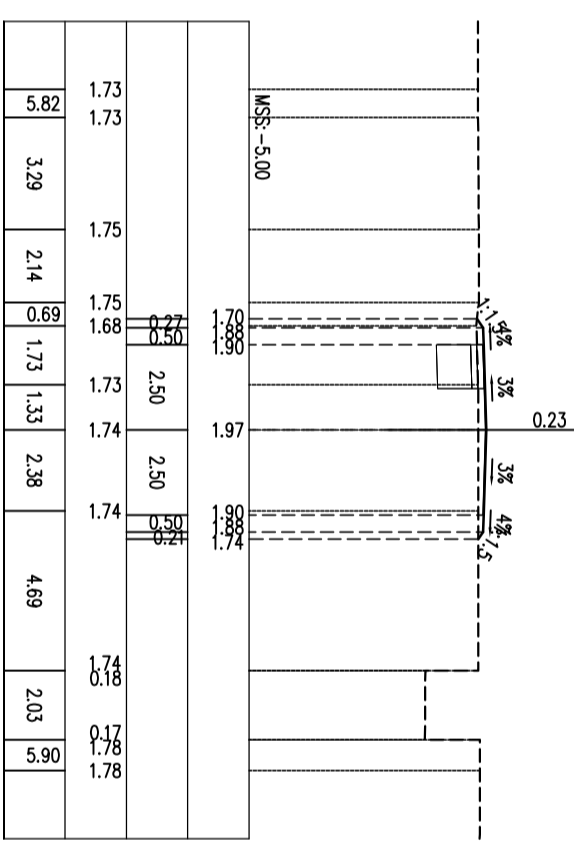
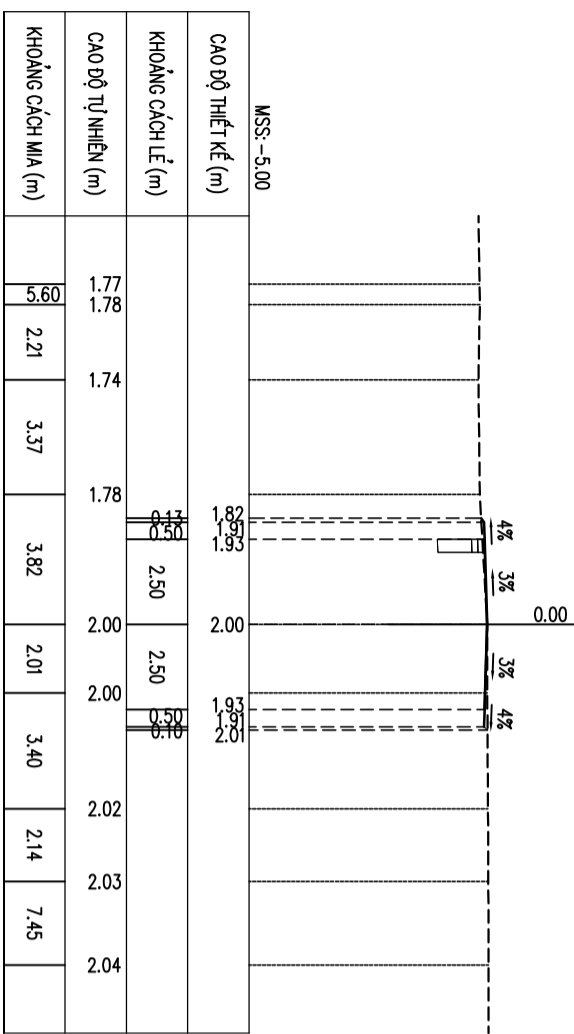

Đào nền : 1.938 m²
 Đắp lã + taluy, K>0.90 : 0.337 m²
 B Mặt đường : 5.000 m²
 Lượng nhựa : 0.150 m²
 Bu vênh mặt đường : 0.846 m²
 CPDD LT, K>0.98 : 0.300 m²
 CPDD LD, K>0.98 : 0.300 m²
 Cốt, K>0.95 : 1.666 m²

Đào nền : 1.934 m²
 Đắp lã + taluy, K>0.90 : 0.325 m²
 B Mặt đường : 5.000 m²
 Lượng nhựa : 0.150 m²
 Bu vênh mặt đường : 0.848 m²
 CPDD LT, K>0.98 : 0.296 m²
 CPDD LD, K>0.98 : 0.296 m²
 Cốt, K>0.95 : 1.641 m²

Đào nền : 1.403 m²
 Đắp lã + taluy, K>0.90 : 0.596 m²
 B Mặt đường : 5.000 m²
 Lượng nhựa : 0.150 m²
 Bu vênh mặt đường : 0.954 m²
 CPDD LT, K>0.98 : 0.255 m²
 CPDD LD, K>0.98 : 0.255 m²
 Cốt, K>0.95 : 1.413 m²

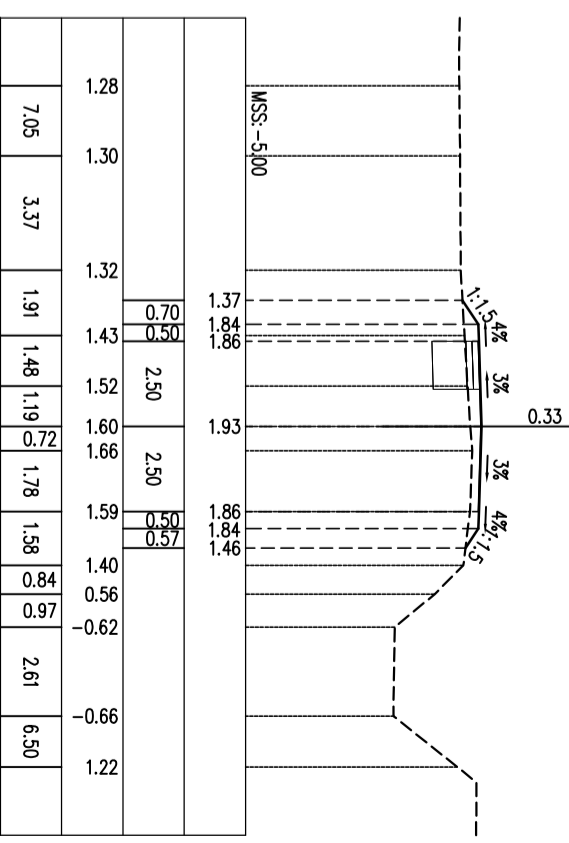
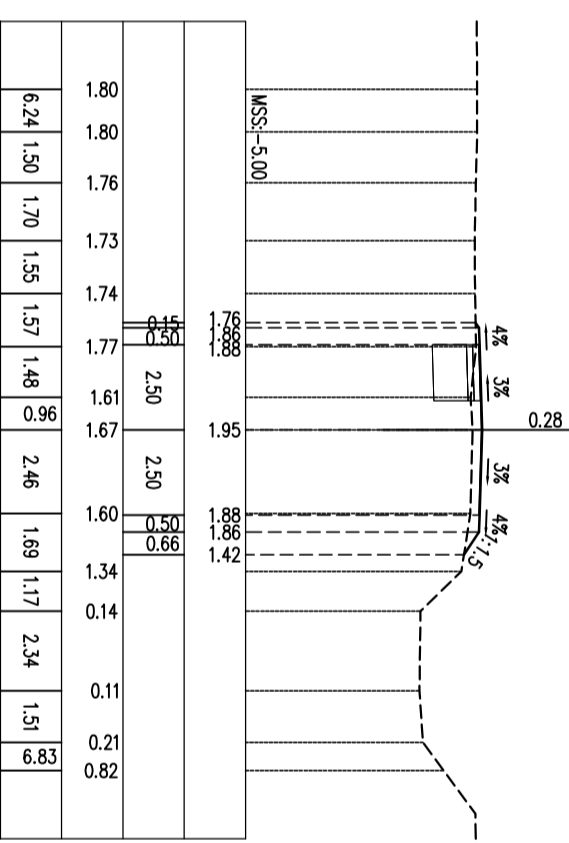
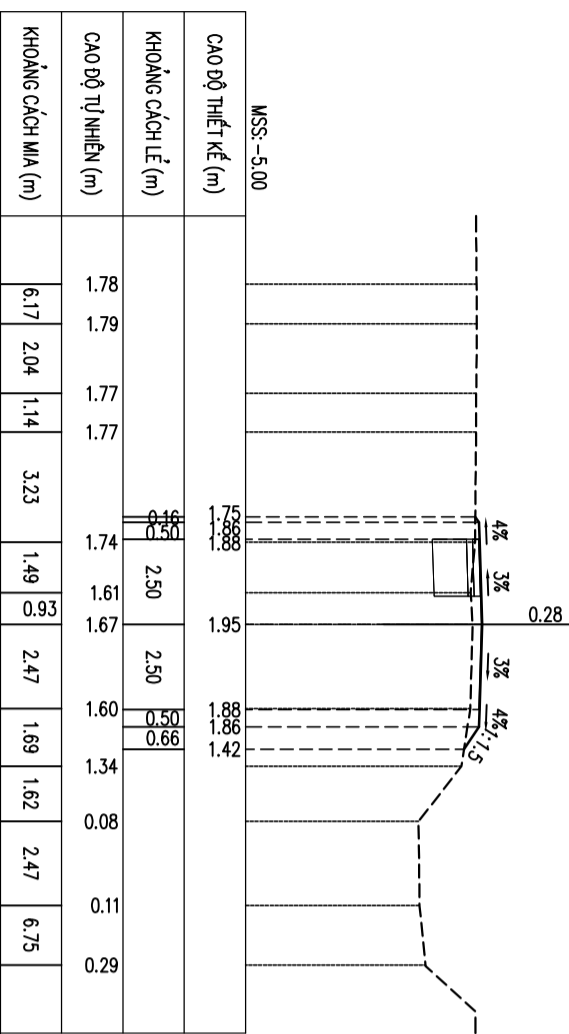

CHỦ ĐẦU TƯ

TƯ VẤN THIẾT KẾ

CÔNG TRÌNH

HÀNG MỤC

GIÁM ĐỐC

CHỦ TRÌ THIẾT KẾ

THIẾT KẾ

QUẢN LÝ

GHI CHÚ

NGÀY HOÀN THÀNH

CÔNG TY TNHH MTV LỘC PHÚ TRUNG
 D/C: 523 - DT.835A - Xã Mỹ Lộc -
 Tỉnh Tây Ninh
 ĐT: 0912402920
 email: loiphutrong@yahoo.com.vn
 Số TK:/TK20.....

ĐƯỜNG KÈNH XĂNG A VÀ ĐƯỜNG
 DT.835
 ĐỊA ĐIỂM XÂY DỰNG:
 XÃ MỸ LỘC - TỈNH TÂY NINH

NỀN MẶT ĐƯỜNG
 TÊN BẢN VẼ

TRÁC NGANG
 THIẾT KẾ

KS. Huỳnh Trung Quân

KS. Huỳnh Trung Quân

KS. Huỳnh Trung Quân

KS. Trần Thanh Nam

TRONG QUÁ TRÌNH THI
 CÔNG NẾU CÓ THAY ĐỔI
 SỐ VỚI THIẾT KẾ THÌ BẢO
 NGAY CHO ĐƠN VỊ THIẾT KẾ

TỶ LỆ
 1/200

SỐ TỜ
/.....

TRẮC NGANG CHI TIẾT - TL: 1/200

Đào nền : 1.335 m²
 Đắp lề + taluy, K>0.90 : 0.641 m²
 B Mặt đường : 5.000 m²
 Lượng nhựa : 0.150 m²
 Bu vênh mặt đường : 0.871 m²
 CPDD LT, K>0.98 : 0.274 m²
 CPDD LD, K>0.98 : 0.274 m²
 Cốt, K>0.95 : 1.520 m²

Cọc: P2
 Km: 0+031.62

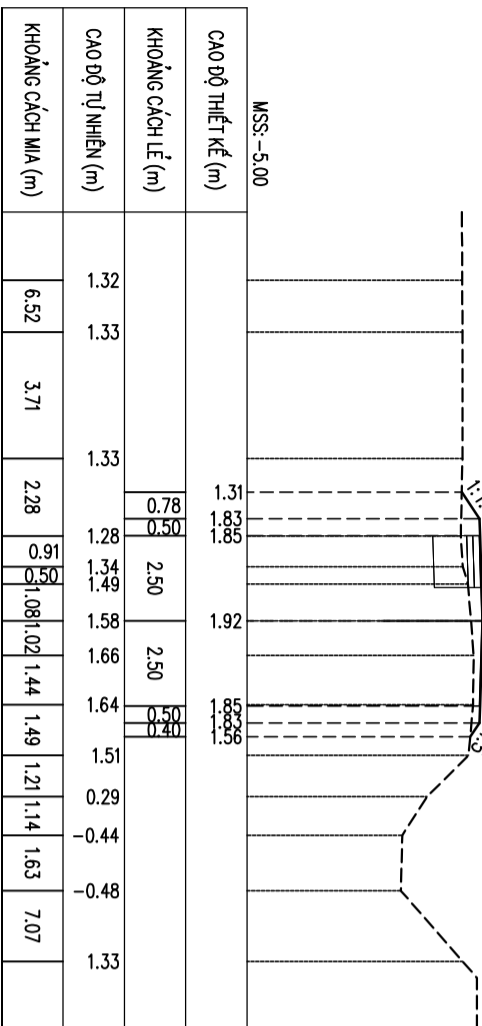

Đào nền : 1.429 m²
 Đắp lề + taluy, K>0.90 : 0.579 m²
 B Mặt đường : 5.000 m²
 Lượng nhựa : 0.150 m²
 Bu vênh mặt đường : 0.762 m²
 CPDD LT, K>0.98 : 0.289 m²
 CPDD LD, K>0.98 : 0.289 m²
 Cốt, K>0.95 : 1.602 m²

Cọc: TC2
 Km: 0+036.93

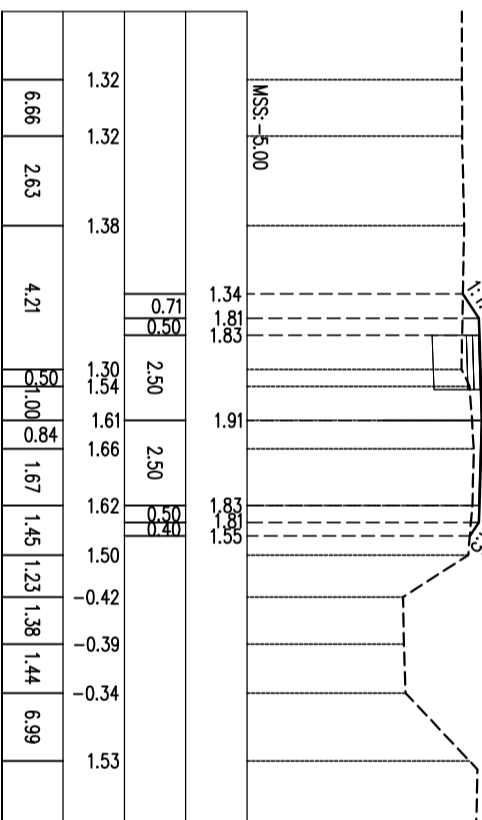

Đào nền : 1.565 m²
 Đắp lề + taluy, K>0.90 : 0.554 m²
 B Mặt đường : 5.000 m²
 Lượng nhựa : 0.150 m²
 Bu vênh mặt đường : 0.665 m²
 CPDD LT, K>0.98 : 0.283 m²
 CPDD LD, K>0.98 : 0.283 m²
 Cốt, K>0.95 : 1.568 m²

Cọc: C2
 Km: 0+040

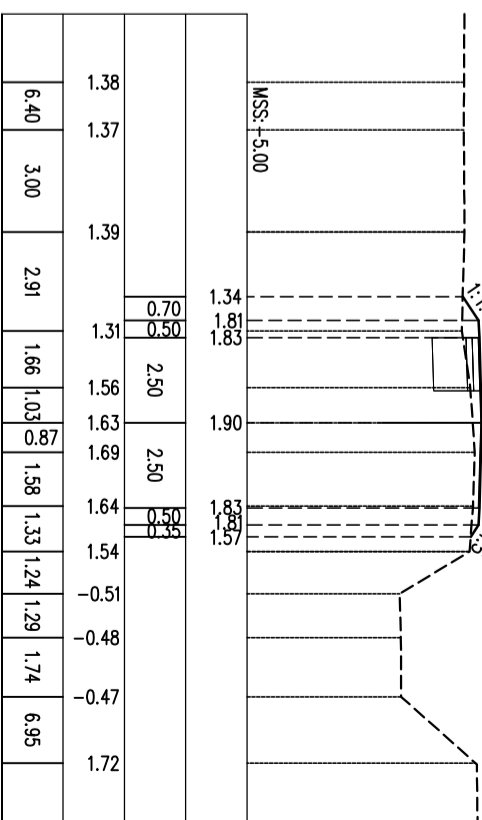

Đào nền : 1.680 m²
 Đắp lề + taluy, K>0.90 : 0.680 m²
 B Mặt đường : 5.000 m²
 Lượng nhựa : 0.150 m²
 Bu vênh mặt đường : 0.458 m²
 CPDD LT, K>0.98 : 0.321 m²
 CPDD LD, K>0.98 : 0.321 m²
 Cốt, K>0.95 : 1.784 m²

Cọc: C3
 Km: 0+060

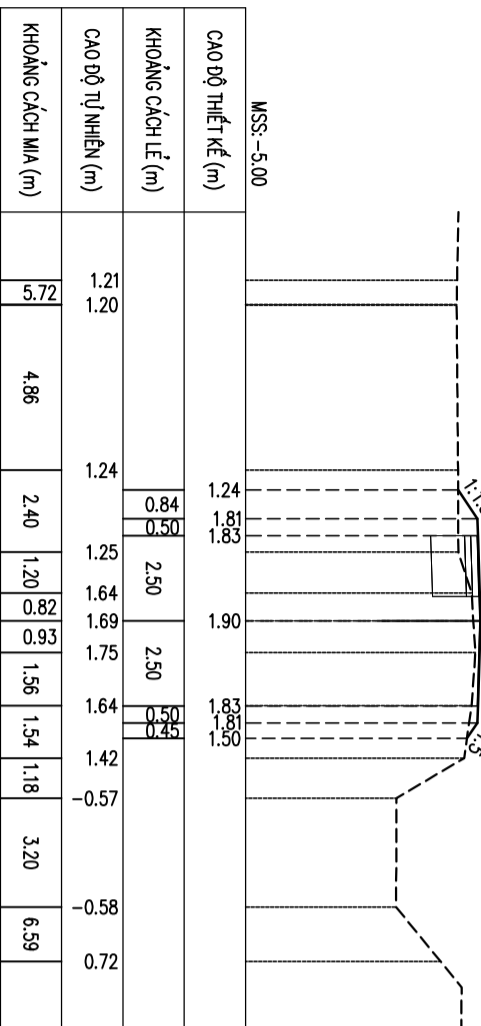

Đào nền : 1.906 m²
 Đắp lề + taluy, K>0.90 : 0.527 m²
 B Mặt đường : 5.000 m²
 Lượng nhựa : 0.150 m²
 Bu vênh mặt đường : 0.399 m²
 CPDD LT, K>0.98 : 0.320 m²
 CPDD LD, K>0.98 : 0.320 m²
 Cốt, K>0.95 : 1.776 m²

Cọc: O3
 Km: 0+074.47

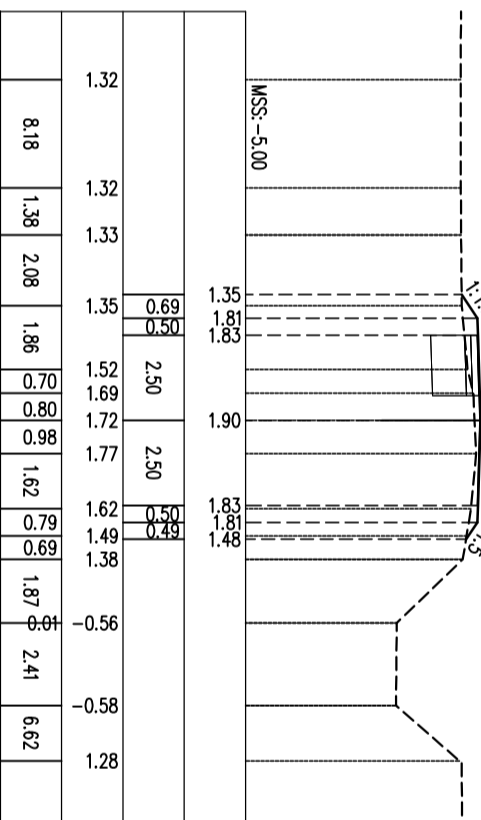

Đào nền : 1.928 m²
 Đắp lề + taluy, K>0.90 : 0.584 m²
 B Mặt đường : 5.000 m²
 Lượng nhựa : 0.150 m²
 Bu vênh mặt đường : 0.447 m²
 CPDD LT, K>0.98 : 0.316 m²
 CPDD LD, K>0.98 : 0.316 m²
 Cốt, K>0.95 : 1.756 m²

Cọc: C4
 Km: 0+080

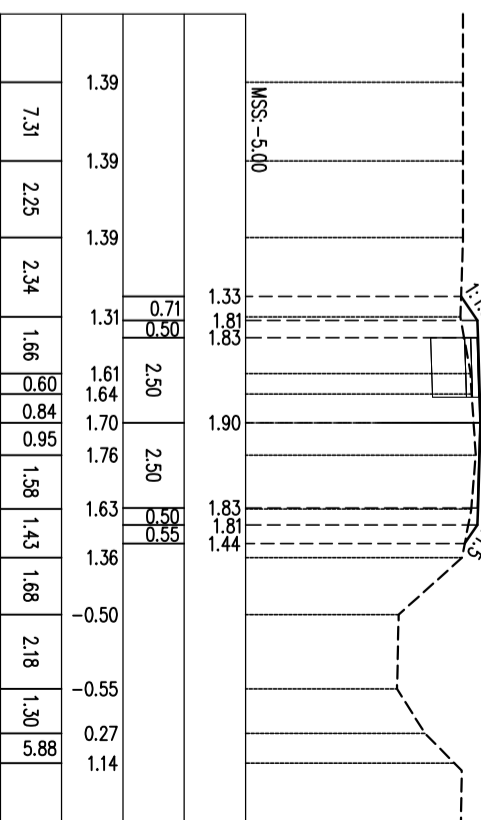

CHỦ ĐẦU TƯ	TƯ VẤN THIẾT KẾ	CÔNG TRÌNH		GIÁM ĐỐC	CHỦ TRÌ THIẾT KẾ	THIẾT KẾ	QUẢN LÝ	GHI CHÚ	
	CÔNG TY TNHH MTV LỘC PHÚ TRUNG Đ/C: 523 - Đ.T. 835A - Xã Mỹ Lộc - Tỉnh Tây Ninh ĐT: 0912402920 email: loiphuthung@yahoo.com.vn Số TK:/TK20.....	ĐƯỜNG KẾT NỐI ĐƯỜNG KÈNH XĂNG A VÀ ĐƯỜNG Đ.T. 835	NỀN MẶT ĐƯỜNG TÊN BẢN VẼ	Ks. Huỳnh Trung Quân	Ks. Huỳnh Trung Quân	Ks. Huỳnh Trung Quân	Ks. Huỳnh Trung Quân	Ks. Trần Thanh Nam	TRONG QUÁ TRÌNH THI CÔNG NẾU CÓ THAY ĐỔI SỐ VỚI THIẾT KẾ THÌ BẢO NGAY CHO ĐƠN VỊ THIẾT KẾ
								TỶ LỆ	SỐ TỜ
								1/200/.....

TRẮC NGANG CHI TIẾT - TL: 1/200

Đào nền : 1.855 m²
 Đổ bê + taluy K>0.90 : 0.649 m²
 B Mặt đường : 5.000 m²
 Lượng nhựa : 0.150 m²
 Bu vèn mặt đường : 0.493 m²
 CPDD LT, K>0.98 : 0.325 m²
 CPDD LD, K>0.98 : 0.325 m²
 Cốt, K>0.95 : 1.801 m²

Đào nền : 1.804 m²
 Đổ bê + taluy K>0.90 : 0.770 m²
 B Mặt đường : 5.000 m²
 Lượng nhựa : 0.150 m²
 Bu vèn mặt đường : 0.502 m²
 CPDD LT, K>0.98 : 0.357 m²
 CPDD LD, K>0.98 : 0.357 m²
 Cốt, K>0.95 : 1.981 m²

Đào nền : 1.791 m²
 Đổ bê + taluy K>0.90 : 1.007 m²
 B Mặt đường : 5.000 m²
 Lượng nhựa : 0.150 m²
 Bu vèn mặt đường : 0.528 m²
 CPDD LT, K>0.98 : 0.341 m²
 CPDD LD, K>0.98 : 0.341 m²
 Cốt, K>0.95 : 1.980 m²

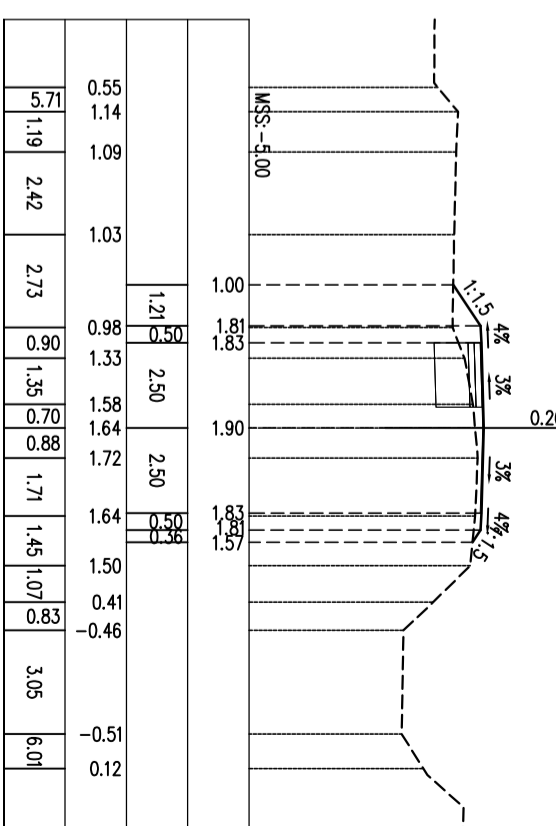
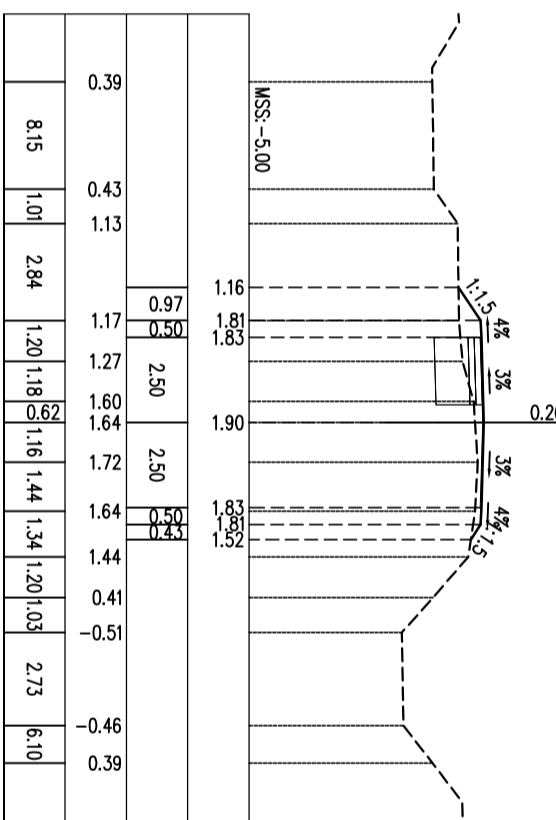
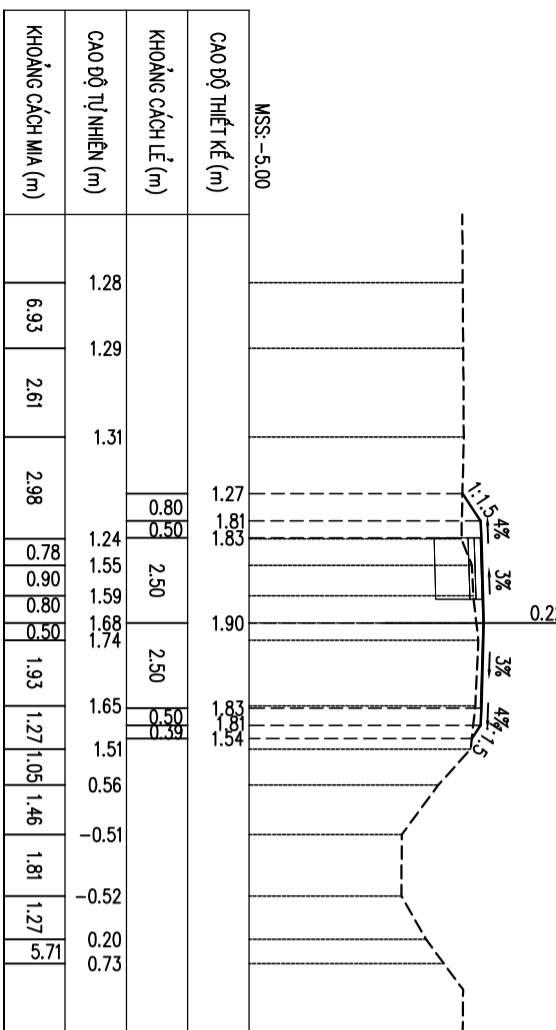

Đào nền : 1.603 m²
 Đổ bê + taluy K>0.90 : 0.724 m²
 B Mặt đường : 5.000 m²
 Lượng nhựa : 0.150 m²
 Bu vèn mặt đường : 0.623 m²
 CPDD LT, K>0.98 : 0.295 m²
 CPDD LD, K>0.98 : 0.295 m²
 Cốt, K>0.95 : 1.636 m²

Đào nền : 1.140 m²
 Đổ bê + taluy K>0.90 : 0.520 m²
 B Mặt đường : 5.000 m²
 Lượng nhựa : 0.150 m²
 Bu vèn mặt đường : 0.804 m²
 CPDD LT, K>0.98 : 0.195 m²
 CPDD LD, K>0.98 : 0.195 m²
 Cốt, K>0.95 : 1.082 m²

Đào nền : 1.077 m²
 Đổ bê + taluy K>0.90 : 0.570 m²
 B Mặt đường : 5.000 m²
 Lượng nhựa : 0.150 m²
 Bu vèn mặt đường : 0.822 m²
 CPDD LT, K>0.98 : 0.186 m²
 CPDD LD, K>0.98 : 0.186 m²
 Cốt, K>0.95 : 1.030 m²

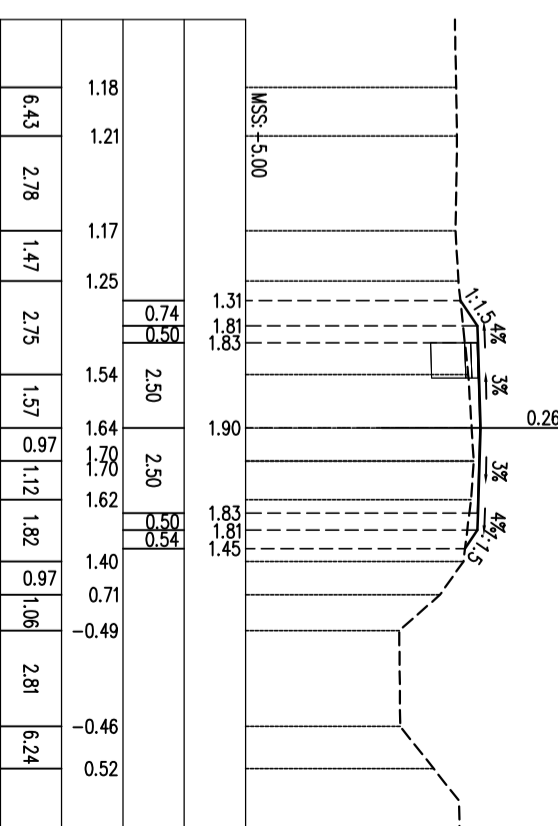
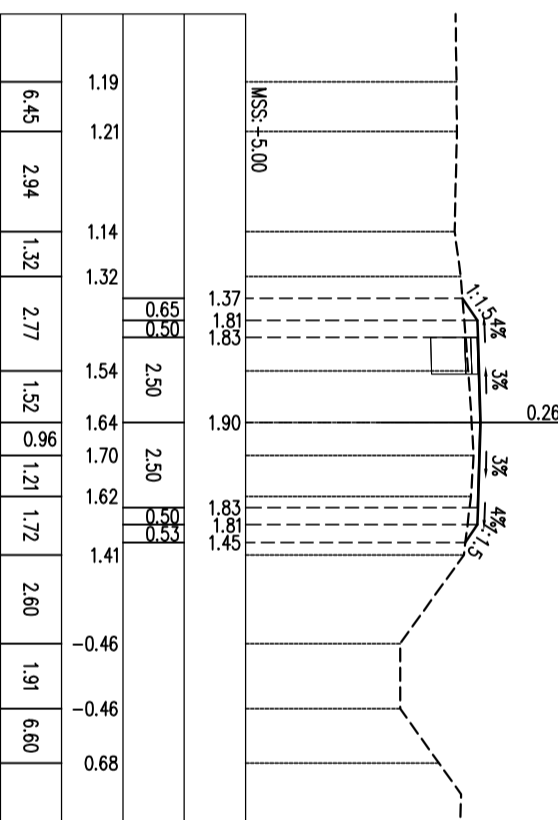
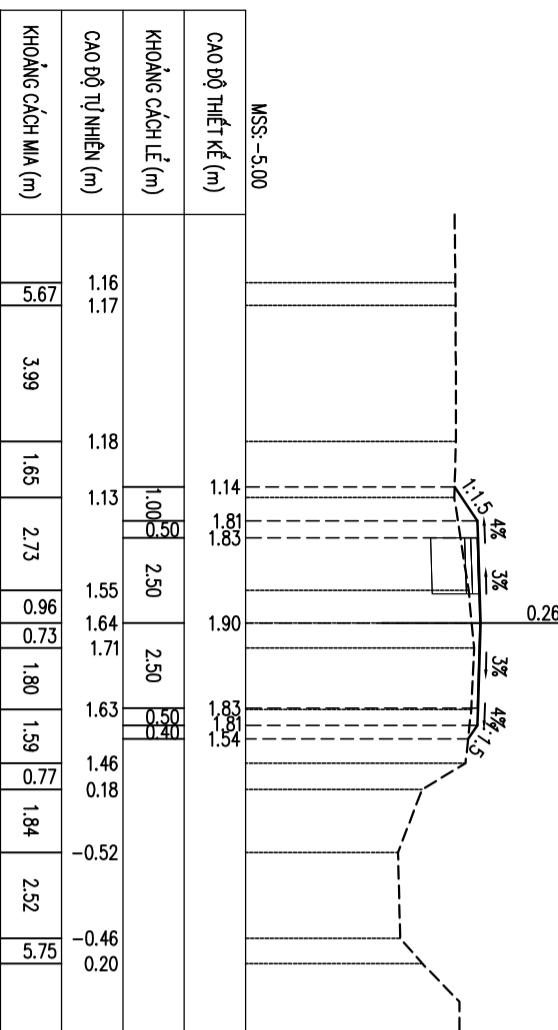

CAO ĐỘ THIẾT KẾ (m)	1.14	1.81	1.83	1.90	1.83	1.81	1.14
KHOẢNG CÁCH LỀ (m)	1.00	2.50	2.50	2.50	2.50	2.50	1.00
CAO ĐỘ TỰ NHIÊN (m)	1.16	1.17	1.18	1.13	1.55	1.64	1.71
KHOẢNG CÁCH MIA (m)	0.97	3.99	1.65	2.73	0.96	0.73	0.97

CAO ĐỘ THIẾT KẾ (m)	1.19	1.21	1.14	1.32	1.54	1.64	1.70
KHOẢNG CÁCH LỀ (m)	0.96	2.50	2.50	2.50	2.50	2.50	0.96
CAO ĐỘ TỰ NHIÊN (m)	1.19	1.21	1.14	1.32	1.54	1.64	1.70
KHOẢNG CÁCH MIA (m)	6.45	2.94	1.32	2.77	1.52	0.96	1.21

CAO ĐỘ THIẾT KẾ (m)	1.18	1.21	1.17	1.25	1.54	1.64	1.70
KHOẢNG CÁCH LỀ (m)	0.74	2.50	2.50	2.50	2.50	2.50	0.74
CAO ĐỘ TỰ NHIÊN (m)	1.18	1.21	1.17	1.25	1.54	1.64	1.70
KHOẢNG CÁCH MIA (m)	6.43	2.78	1.47	2.75	1.57	0.67	1.12

CHỦ ĐẦU TƯ	TƯ VẤN THIẾT KẾ	CÔNG TRÌNH		GIÁM ĐỐC	CHỦ TRÌ THIẾT KẾ	THIẾT KẾ	QUẢN LÝ	GHI CHÚ	NGÀY HOÀN THÀNH	
	CÔNG TRÌNH MỸ THUẬT LỘC PHỤ TRUNG D/C: 523 - DT.835A - Xã Mỹ Lộc - Tỉnh Tây Ninh ĐT: 0912402920 email: loophutrung@yahoo.com.vn Số TK:/TK20.....	ĐƯỜNG KINH XANG A VÀ ĐƯỜNG DT.835	NỀN MẶT ĐƯỜNG TÊN BẢN VẼ							TRẮC NGANG THIẾT KẾ

TRẮC NGANG CHI TIẾT - TL: 1/200

Đào nền : 1.102 m²
 Đắp lề + taluy, K>0.90 : 0.550 m²
 B₁ Mặt đường : 5.000 m²
 Lượng nhựa : 0.150 m²
 Bu vênh một đường : 0.765 m²
 CPDD L.T, K>0.98 : 0.178 m²
 CPDD LD, K>0.98 : 0.178 m²
 Cốt, K>0.95 : 0.989 m²

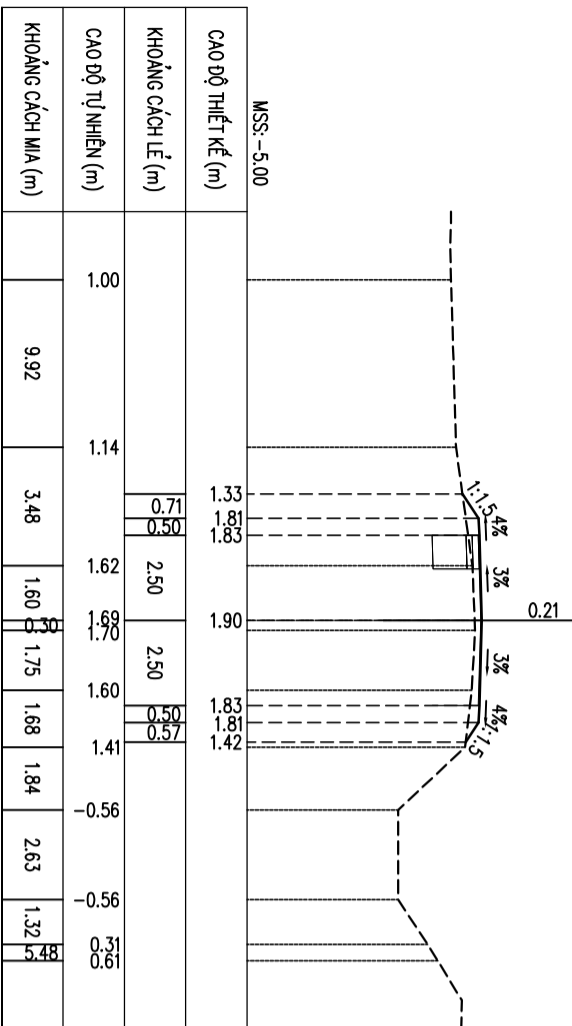

Đào nền : 1.599 m²
 Đắp lề + taluy, K>0.90 : 0.776 m²
 B₁ Mặt đường : 5.000 m²
 Lượng nhựa : 0.150 m²
 Bu vênh một đường : 0.742 m²
 CPDD L.T, K>0.98 : 0.293 m²
 CPDD LD, K>0.98 : 0.293 m²
 Cốt, K>0.95 : 1.625 m²

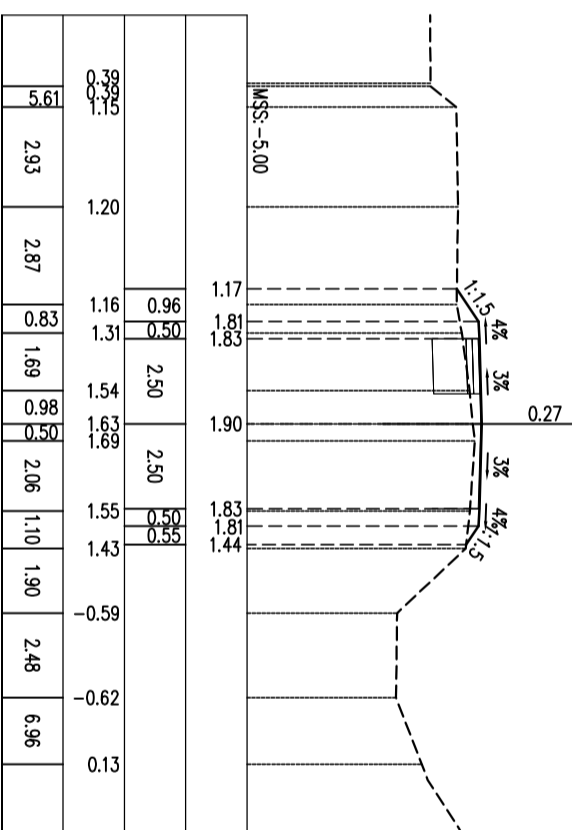

Đào nền : 1.661 m²
 Đắp lề + taluy, K>0.90 : 0.729 m²
 B₁ Mặt đường : 5.000 m²
 Lượng nhựa : 0.150 m²
 Bu vênh một đường : 0.734 m²
 CPDD L.T, K>0.98 : 0.309 m²
 CPDD LD, K>0.98 : 0.309 m²
 Cốt, K>0.95 : 1.712 m²

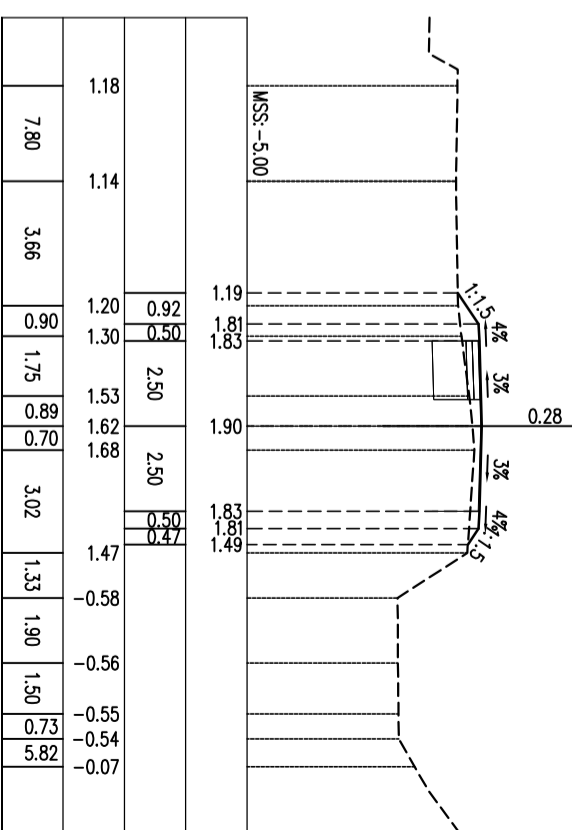

Đào nền : 1.730 m²
 Đắp lề + taluy, K>0.90 : 0.871 m²
 B₁ Mặt đường : 5.000 m²
 Lượng nhựa : 0.150 m²
 Bu vênh một đường : 0.725 m²
 CPDD L.T, K>0.98 : 0.331 m²
 CPDD LD, K>0.98 : 0.331 m²
 Cốt, K>0.95 : 1.836 m²

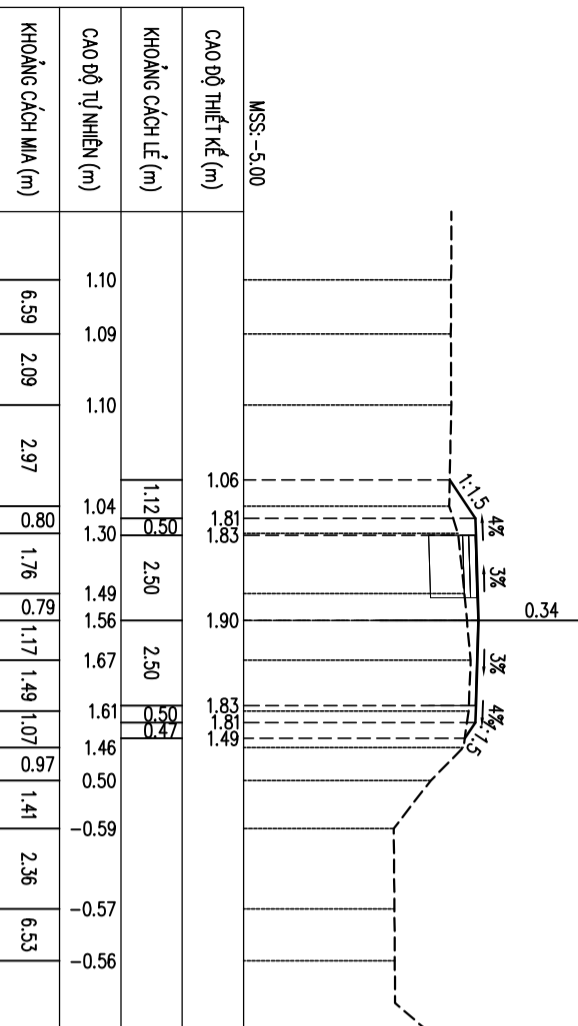

Đào nền : 2.015 m²
 Đắp lề + taluy, K>0.90 : 0.486 m²
 B₁ Mặt đường : 5.000 m²
 Lượng nhựa : 0.150 m²
 Bu vênh một đường : 0.625 m²
 CPDD L.T, K>0.98 : 0.359 m²
 CPDD LD, K>0.98 : 0.359 m²
 Cốt, K>0.95 : 1.991 m²

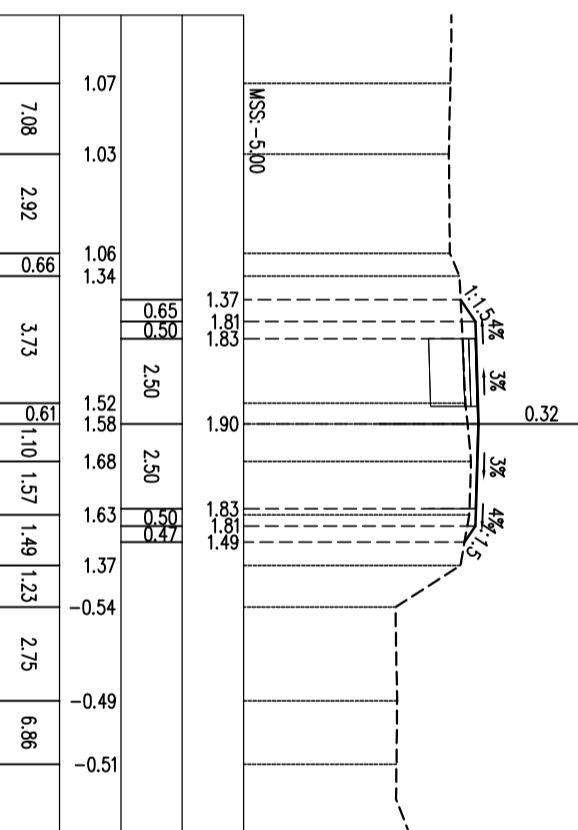

Đào nền : 2.028 m²
 Đắp lề + taluy, K>0.90 : 0.561 m²
 B₁ Mặt đường : 5.000 m²
 Lượng nhựa : 0.150 m²
 Bu vênh một đường : 0.594 m²
 CPDD L.T, K>0.98 : 0.366 m²
 CPDD LD, K>0.98 : 0.366 m²
 Cốt, K>0.95 : 2.034 m²

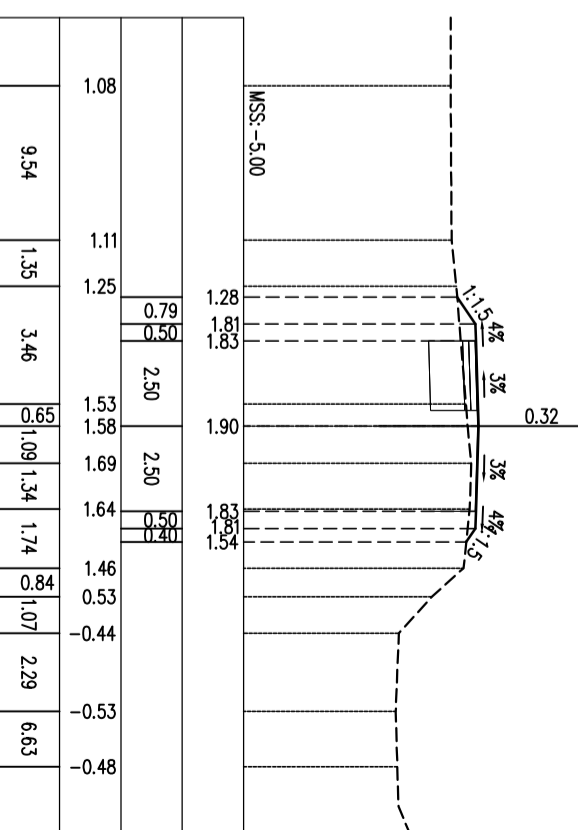

CHỦ ĐẦU TƯ	TƯ VẤN THIẾT KẾ	CÔNG TRÌNH		GIÁM ĐỐC	CHỦ TRÌ THIẾT KẾ	THIẾT KẾ	QUẢN LÝ	GHI CHÚ	NGÀY HOÀN THÀNH
	CÔNG TY TNHH MTVT LỘC PHÚ TRUNG D/C: 523 - DT.835A - Xã Mỹ Lộc - Tỉnh Tây Ninh ĐT: 0912402920 email: loophutrung@yahoo.com.vn Số TK:/TK20.....	ĐƯỜNG KÈNH XĂNG A VÀ ĐƯỜNG DT.835	NỀN MẶT ĐƯỜNG TÊN BÀN VẼ						

TRẮC NGANG CHI TIẾT - TL: 1/200

Đào nền : 2.221 m²
 Đắp lề + taluy, K>0.90 : 0.501 m²
 B Mặt đường : 5.000 m²
 Lượng nhựa : 0.150 m²
 Bu vênh mặt đường : 0.576 m²
 CPDD LT, K>0.98 : 0.374 m²
 CPDD LD, K>0.98 : 2.076 m²
 Cdt, K>0.95

Đào nền : 2.271 m²
 Đắp lề + taluy, K>0.90 : 0.473 m²
 B Mặt đường : 5.000 m²
 Lượng nhựa : 0.150 m²
 Bu vênh mặt đường : 0.575 m²
 CPDD LT, K>0.98 : 0.373 m²
 CPDD LD, K>0.98 : 2.072 m²
 Cdt, K>0.95

Đào nền : 2.162 m²
 Đắp lề + taluy, K>0.90 : 1.832 m²
 B Mặt đường : 5.000 m²
 Lượng nhựa : 0.150 m²
 Bu vênh mặt đường : 0.445 m²
 CPDD LT, K>0.98 : 0.395 m²
 CPDD LD, K>0.98 : 2.192 m²
 Cdt, K>0.95

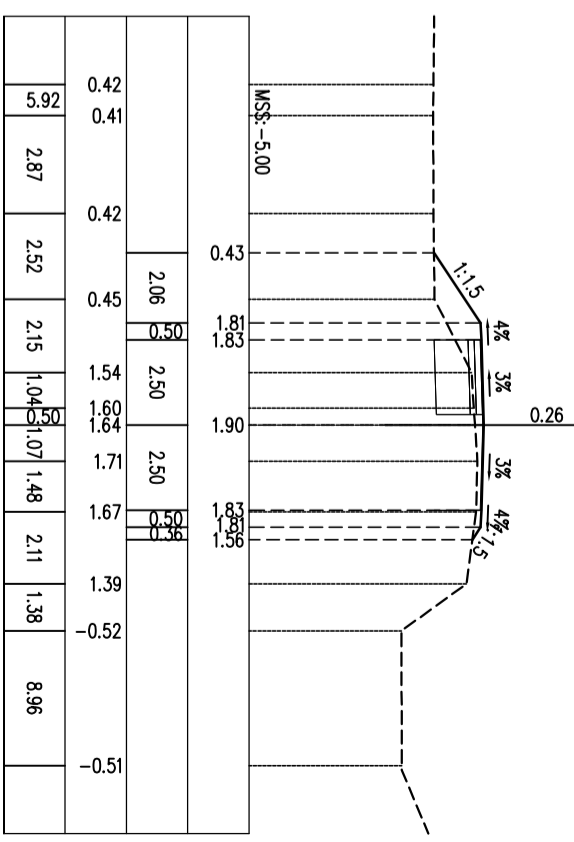
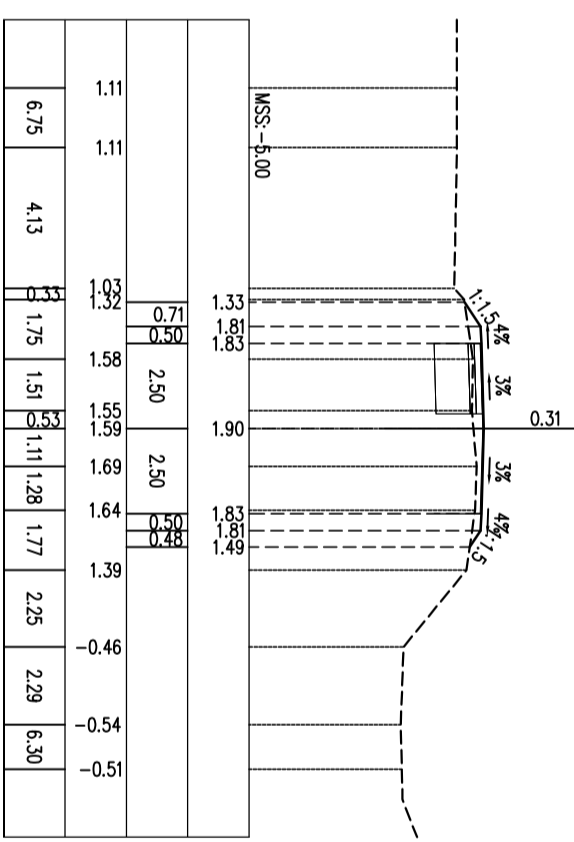
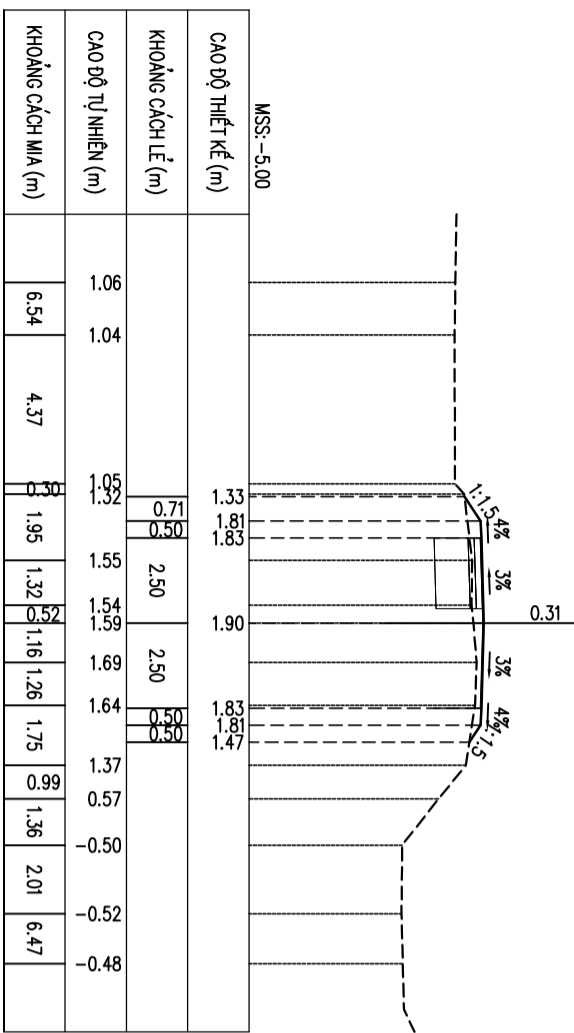

Đào nền : 2.183 m²
 Đắp lề + taluy, K>0.90 : 1.889 m²
 B Mặt đường : 5.000 m²
 Lượng nhựa : 0.150 m²
 Bu vênh mặt đường : 0.612 m²
 CPDD LT, K>0.98 : 0.394 m²
 CPDD LD, K>0.98 : 2.185 m²
 Cdt, K>0.95

Đào nền : 2.218 m²
 Đắp lề + taluy, K>0.90 : 2.118 m²
 B Mặt đường : 5.000 m²
 Lượng nhựa : 0.150 m²
 Bu vênh mặt đường : 0.629 m²
 CPDD LT, K>0.98 : 0.407 m²
 CPDD LD, K>0.98 : 2.261 m²
 Cdt, K>0.95

Đào nền : 1.586 m²
 Đắp lề + taluy, K>0.90 : 2.417 m²
 B Mặt đường : 5.000 m²
 Lượng nhựa : 0.150 m²
 Bu vênh mặt đường : 0.756 m²
 CPDD LT, K>0.98 : 0.367 m²
 CPDD LD, K>0.98 : 2.036 m²
 Cdt, K>0.95

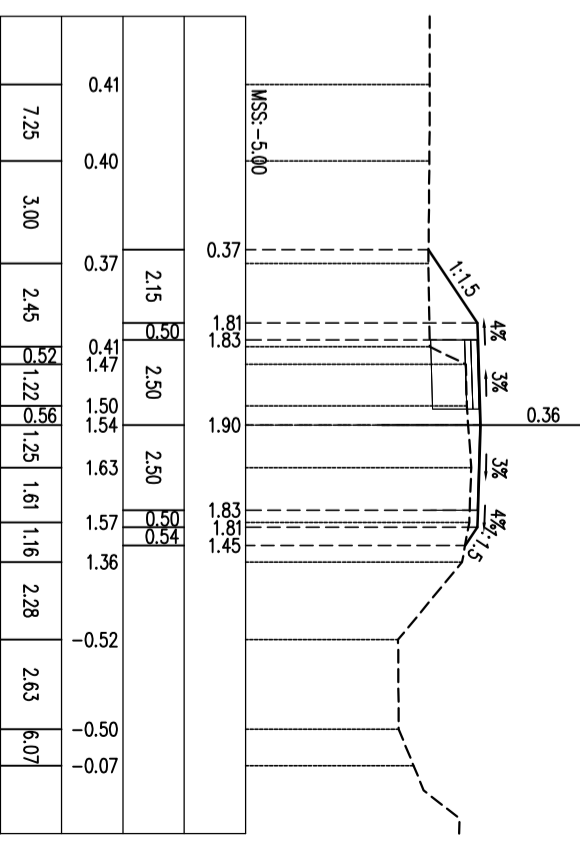
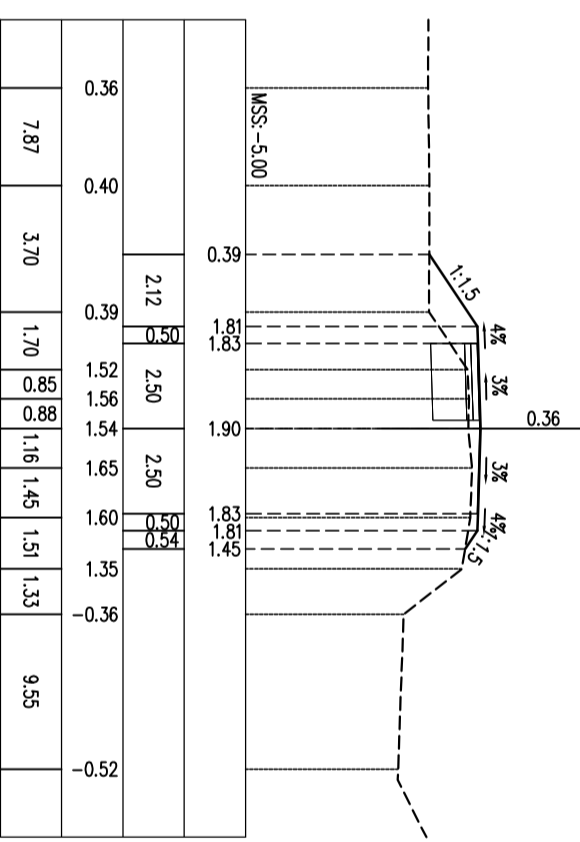
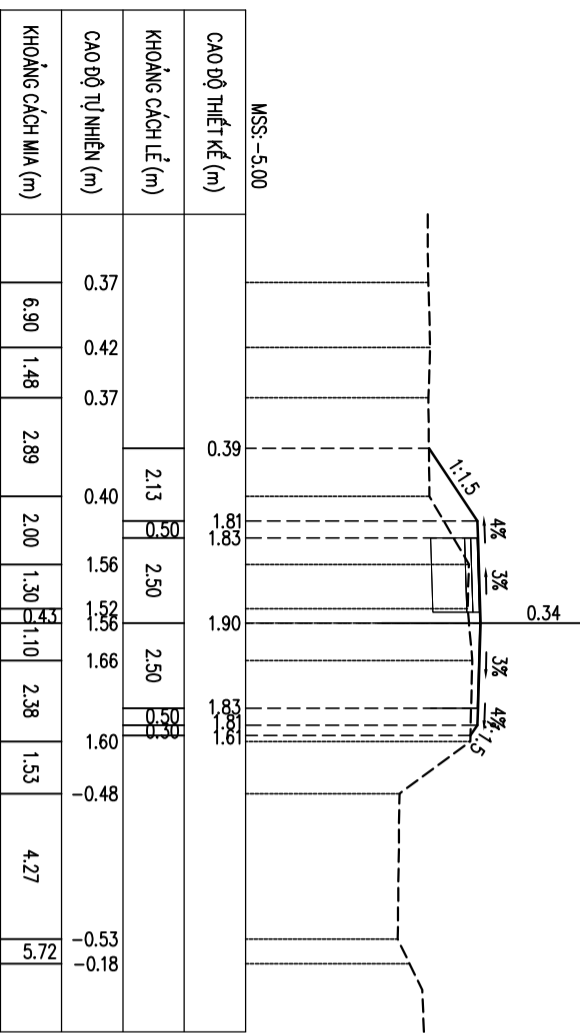

CHỦ ĐẦU TƯ	TƯ VẤN THIẾT KẾ	CÔNG TRÌNH		GIÁM ĐỐC	CHỦ TRÌ THIẾT KẾ	THIẾT KẾ	QUẢN LÝ	GHI CHÚ	NGÀY HOÀN THÀNH	
	CÔNG TY TNHH MTVT LỘC PHÚ TRUNG Đ/C: 523 - Đ.T. 835A - Xã Mỹ Lộc - Tỉnh Tây Ninh ĐT: 0912402920 email: loophutrutng@yahoo.com.vn Số TK:/TK20.....	ĐƯỜNG KẾT NỐI ĐƯỜNG KÈNH XĂNG A VÀ ĐƯỜNG Đ.T. 835	NỀN MẶT ĐƯỜNG TÊN BẢN VẼ	TRẮC NGANG THIẾT KẾ	KS. Huỳnh Trung Quân	KS. Huỳnh Trung Quân	KS. Huỳnh Trung Quân	KS. Trần Thanh Nam	TRONG QUÁ TRÌNH THI CÔNG NẾU CÓ THAY ĐỔI SỐ VỚI THIẾT KẾ THÌ BẢO NGAY CHO ĐƠN VỊ THIẾT KẾ	TỶ LỆ 1/200

TRẮC NGANG CHI TIẾT - TL: 1/200

Đào nền : 1.742 m²
 Đắp lề + taluy, K>0.90 : 2.082 m²
 B Mặt đường : 5.000 m²
 Lượng nhũ : 0.150 m²
 Bu vành mặt đường : 0.872 m²
 CPDD LT, K>0.98 : 0.322 m²
 CPDD LD, K>0.98 : 0.322 m²
 Cốt, K>0.95 : 1.785 m²

Đào nền : 1.862 m²
 Đắp lề + taluy, K>0.90 : 2.074 m²
 B Mặt đường : 5.000 m²
 Lượng nhũ : 0.150 m²
 Bu vành mặt đường : 0.875 m²
 CPDD LT, K>0.98 : 0.303 m²
 CPDD LD, K>0.98 : 0.303 m²
 Cốt, K>0.95 : 1.882 m²

Đào nền : 1.425 m²
 Đắp lề + taluy, K>0.90 : 1.999 m²
 B Mặt đường : 5.000 m²
 Lượng nhũ : 0.150 m²
 Bu vành mặt đường : 0.932 m²
 CPDD LT, K>0.98 : 0.272 m²
 CPDD LD, K>0.98 : 0.272 m²
 Cốt, K>0.95 : 1.508 m²

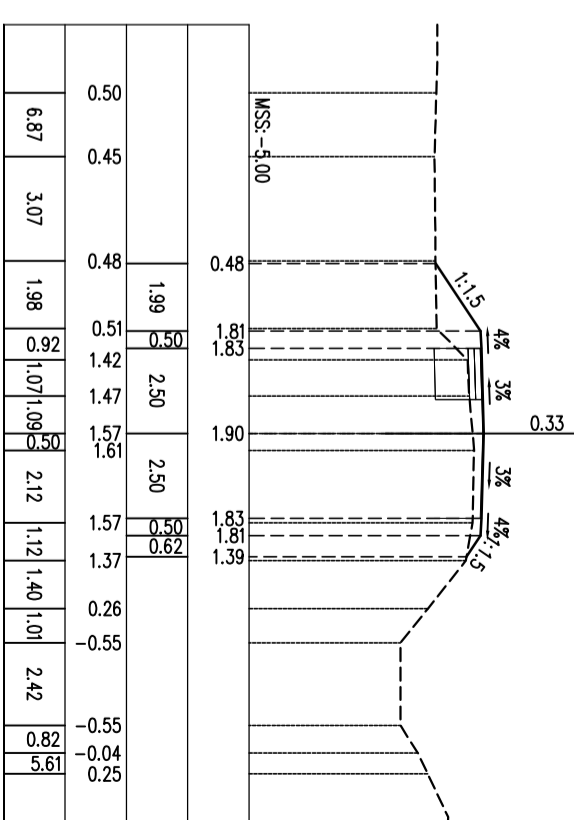
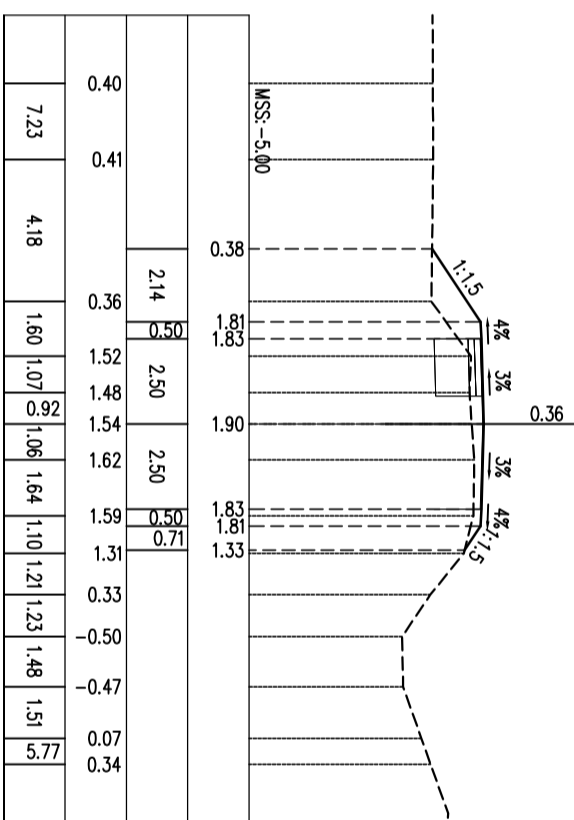
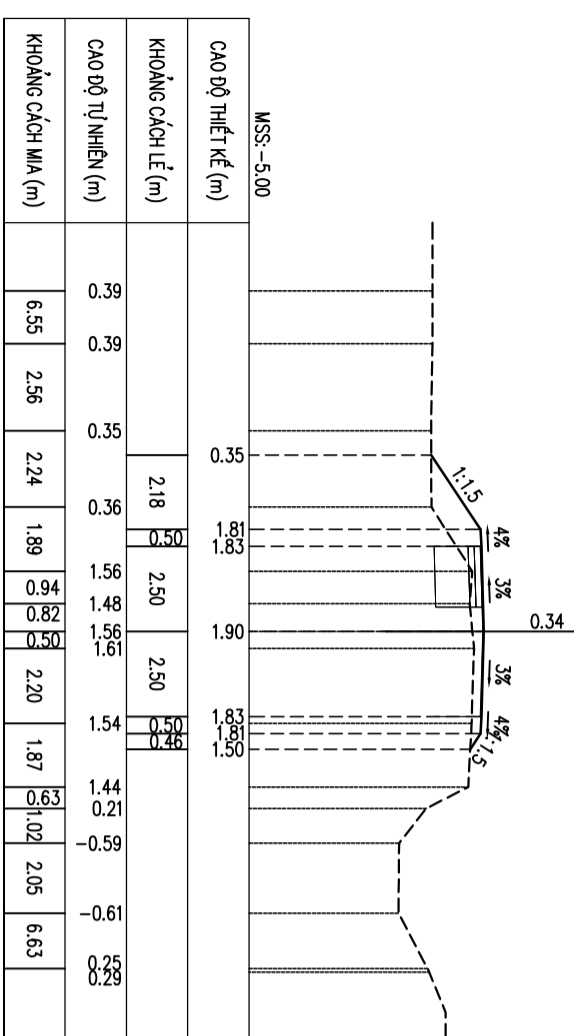

Đào nền : 1.368 m²
 Đắp lề + taluy, K>0.90 : 1.573 m²
 B Mặt đường : 5.000 m²
 Lượng nhũ : 0.150 m²
 Bu vành mặt đường : 1.056 m²
 CPDD LT, K>0.98 : 0.260 m²
 CPDD LD, K>0.98 : 0.260 m²
 Cốt, K>0.95 : 1.443 m²

Đào nền : 1.196 m²
 Đắp lề + taluy, K>0.90 : 2.029 m²
 B Mặt đường : 5.000 m²
 Lượng nhũ : 0.150 m²
 Bu vành mặt đường : 1.055 m²
 CPDD LT, K>0.98 : 0.226 m²
 CPDD LD, K>0.98 : 0.226 m²
 Cốt, K>0.95 : 1.253 m²

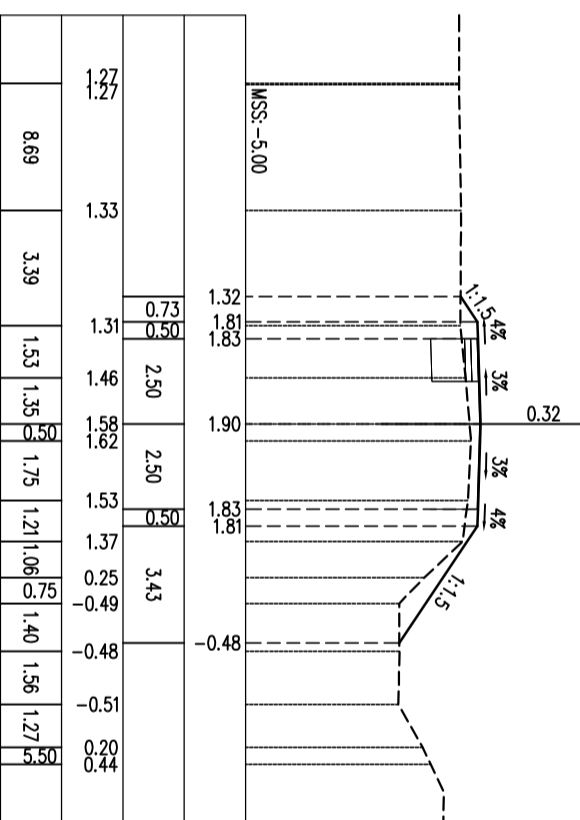
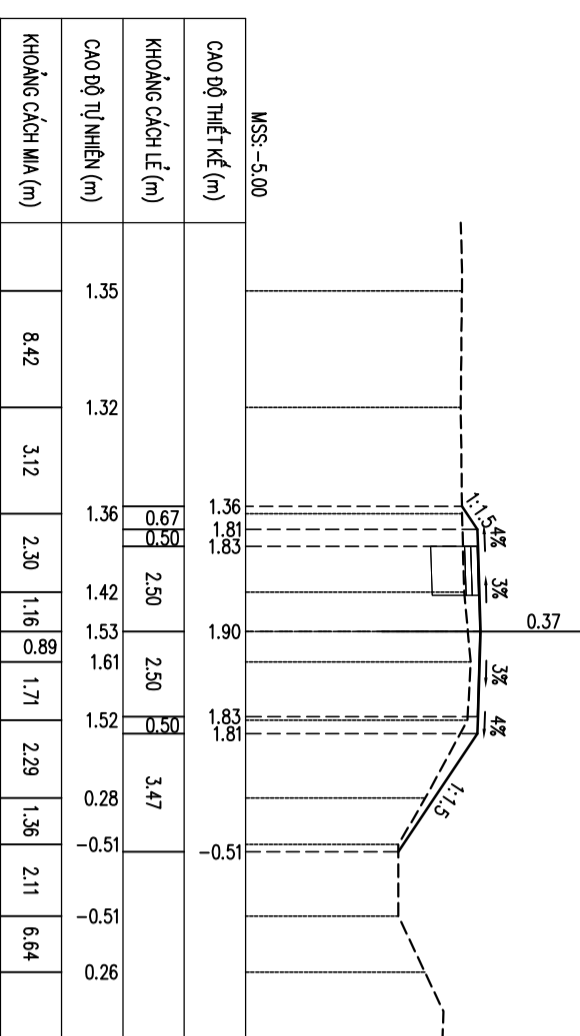

CHỦ ĐẦU TƯ	TƯ VẤN THIẾT KẾ	CÔNG TRÌNH		HÀNG MỤC	GIÁM ĐỐC	CHỦ TRÌ THIẾT KẾ	THIẾT KẾ	QUẢN LÝ	GHI CHÚ	NGÀY HOÀN THÀNH
	CTY TNHH MTV LỘC PHÚ TRUNG Đ/C: 523 - Đ.T. 835A - Xã Mỹ Lộc - Tỉnh Tây Ninh ĐT: 0912402920 email: loophutrung@yahoo.com.vn Số TK:/TK20.....	ĐƯỜNG KINH XANG A VÀ ĐƯỜNG Đ.T. 835	NỀN MẶT ĐƯỜNG TÊN BẢN VẼ	TRẮC NGANG THIẾT KẾ	Ks. Huỳnh Trung Quân	Ks. Huỳnh Trung Quân	Ks. Huỳnh Trung Quân	Ks. Trần Thanh Nam	TRONG QUÁ TRÌNH THI CÔNG NẾU CÓ THAY ĐỔI SỐ VỚI THIẾT KẾ THÌ BẢO NGAY CHO ĐƠN VỊ THIẾT KẾ	TỶ LỆ 1/200

TRẮC NGANG CHI TIẾT - TL: 1/200

Đào nền : 2.754 m²
 Đắp lề + taluy, K>0.90 : 2.583 m²
 B_r Mặt đường : 5.000 m²
 Lưng mìnha : 0.150 m²
 Bu vênh một đường : 0.916 m²
 CPDD LT, K>0.98 : 0.450 m²
 CPDD LD, K>0.98 : 0.450 m²
 Cốt, K>0.95 : 2.500 m²

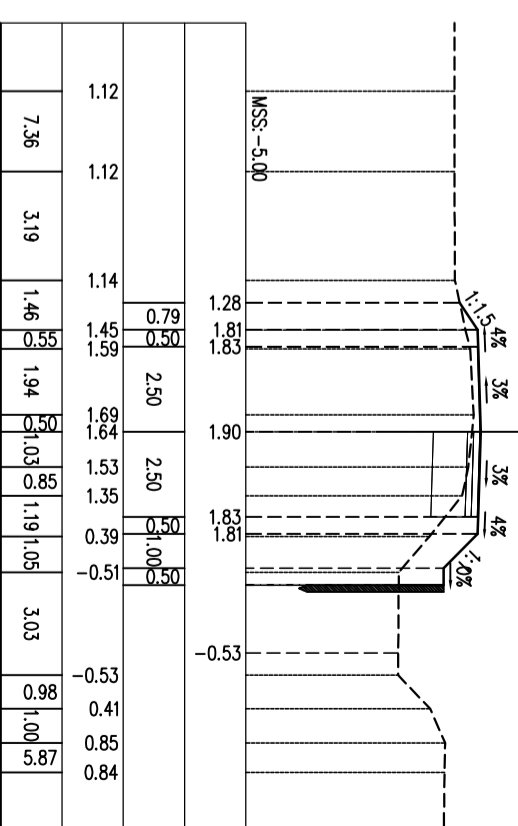
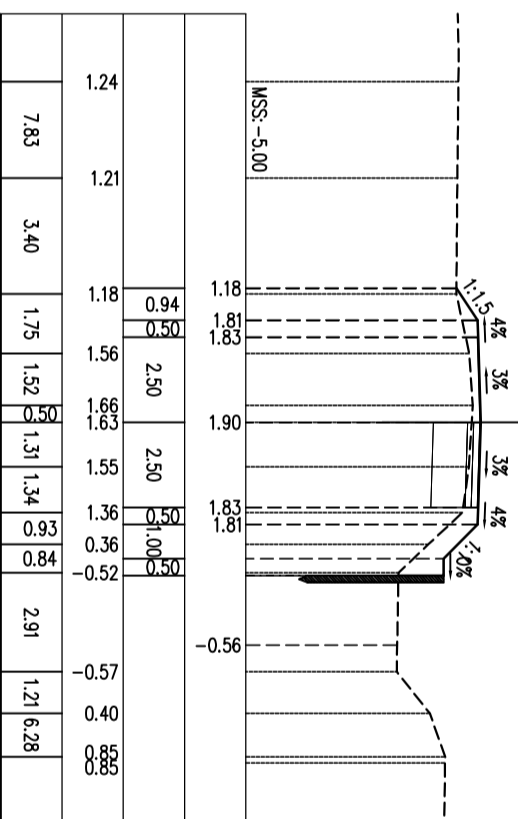
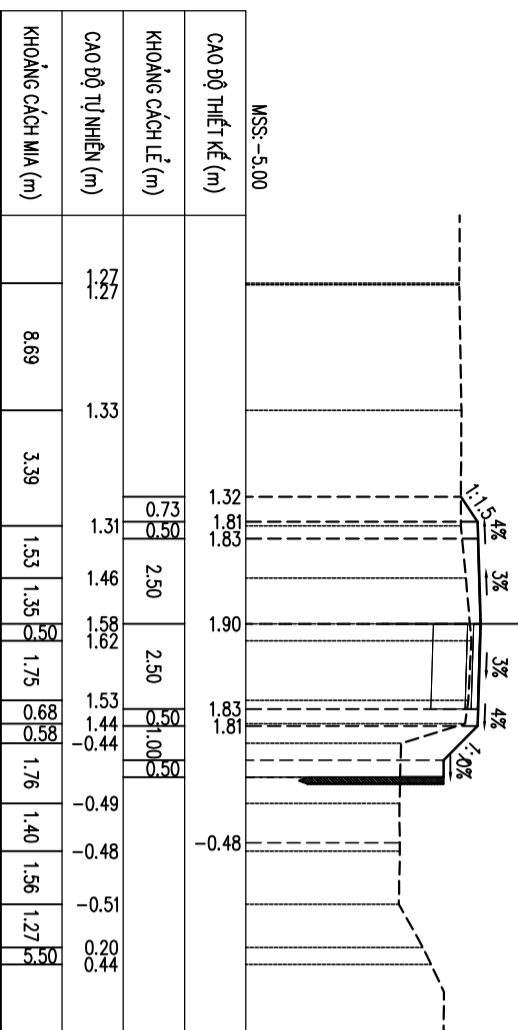

Đào nền : 2.646 m²
 Đắp lề + taluy, K>0.90 : 2.156 m²
 B_r Mặt đường : 5.000 m²
 Lưng mìnha : 0.150 m²
 Bu vênh một đường : 0.588 m²
 CPDD LT, K>0.98 : 0.450 m²
 CPDD LD, K>0.98 : 0.450 m²
 Cốt, K>0.95 : 2.500 m²

Đào nền : 2.360 m²
 Đắp lề + taluy, K>0.90 : 2.811 m²
 B_r Mặt đường : 5.000 m²
 Lưng mìnha : 0.150 m²
 Bu vênh một đường : 0.473 m²
 CPDD LT, K>0.98 : 0.450 m²
 CPDD LD, K>0.98 : 0.450 m²
 Cốt, K>0.95 : 2.500 m²

Đào nền : 2.201 m²
 Đắp lề + taluy, K>0.90 : 2.866 m²
 B_r Mặt đường : 5.000 m²
 Lưng mìnha : 0.150 m²
 Bu vênh một đường : 0.317 m²
 CPDD LT, K>0.98 : 0.450 m²
 CPDD LD, K>0.98 : 0.450 m²
 Cốt, K>0.95 : 2.500 m²

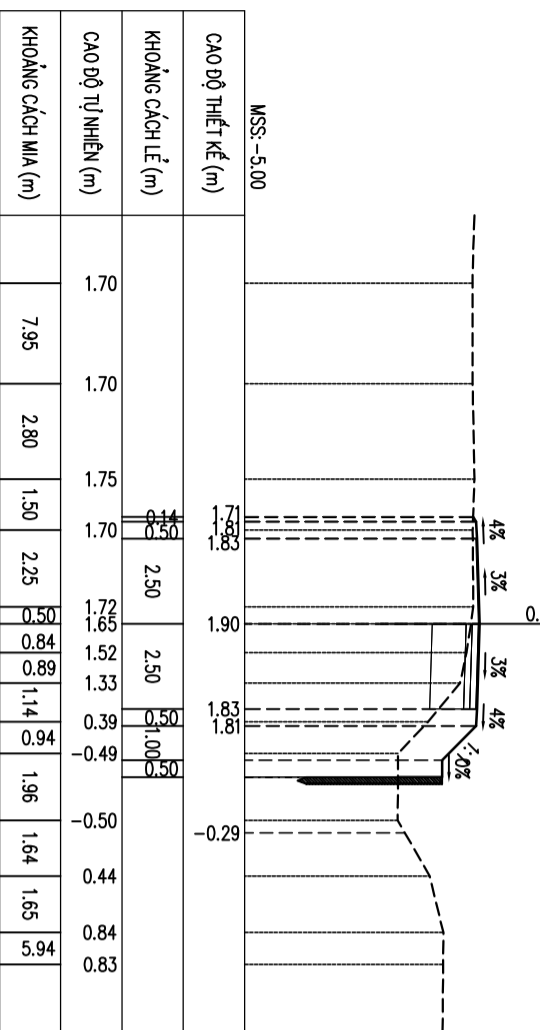

Đào nền : 2.290 m²
 Đắp lề + taluy, K>0.90 : 2.189 m²
 B_r Mặt đường : 5.000 m²
 Lưng mìnha : 0.150 m²
 Bu vênh một đường : 0.294 m²
 CPDD LT, K>0.98 : 0.450 m²
 CPDD LD, K>0.98 : 0.450 m²
 Cốt, K>0.95 : 2.500 m²

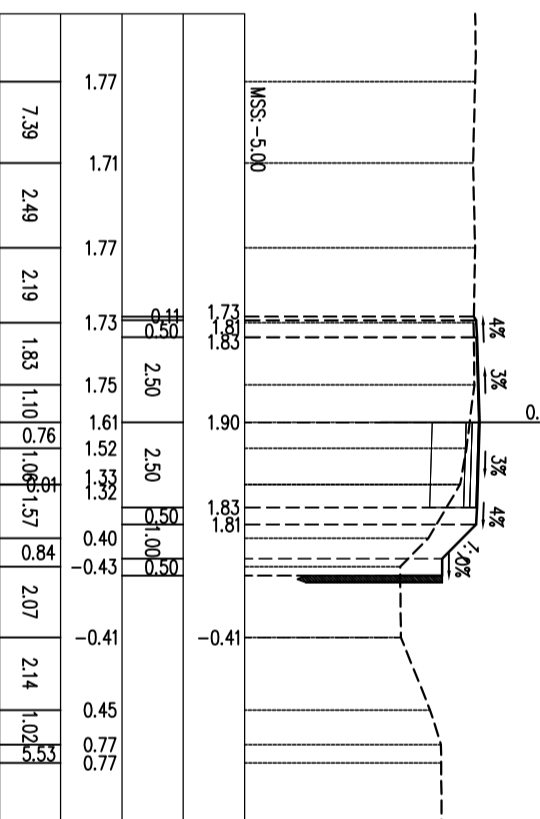

Đào nền : 1.870 m²
 Đắp lề + taluy, K>0.90 : 2.234 m²
 B_r Mặt đường : 5.005 m²
 Lưng mìnha : 0.151 m²
 Bu vênh một đường : 0.298 m²
 CPDD LT, K>0.98 : 0.451 m²
 CPDD LD, K>0.98 : 0.451 m²
 Cốt, K>0.95 : 2.504 m²

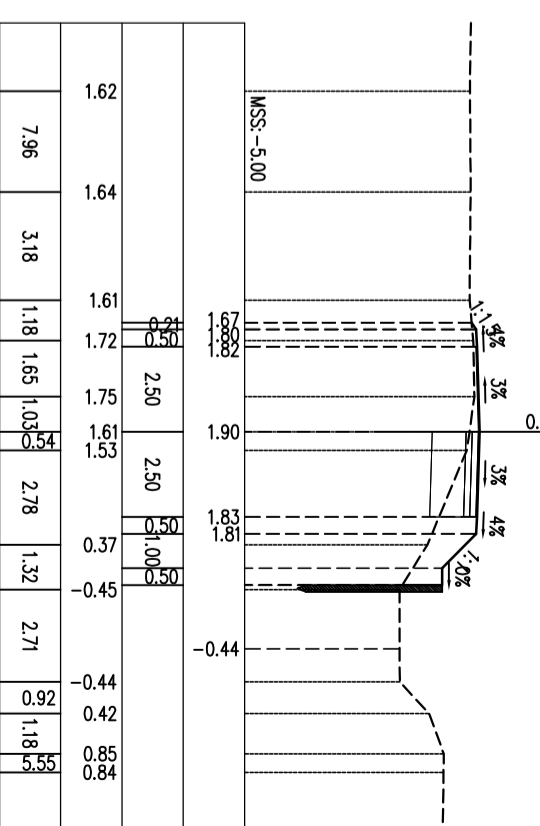

CAO ĐỘ THIẾT KẾ (m)	MSS: -5.00										
KHOẢNG CÁCH LỀ (m)	1.70	1.70	1.75	1.70	1.72	1.52	1.33	0.39	-0.49	0.44	0.83
CAO ĐỘ TỰ NHIÊN (m)	1.70	1.70	1.75	1.70	1.72	1.52	1.33	0.39	-0.49	0.44	0.83
KHOẢNG CÁCH MÀA (m)	7.95	2.80	1.50	2.25	0.88	0.88	1.14	0.94	1.96	1.65	0.51

CAO ĐỘ THIẾT KẾ (m)	MSS: -5.00										
KHOẢNG CÁCH LỀ (m)	1.77	1.71	1.77	1.73	1.75	1.52	1.33	0.40	-0.43	0.45	0.77
CAO ĐỘ TỰ NHIÊN (m)	1.77	1.71	1.77	1.73	1.75	1.52	1.33	0.40	-0.43	0.45	0.77
KHOẢNG CÁCH MÀA (m)	7.39	2.49	2.19	1.83	1.10	1.06	1.57	0.88	2.07	2.14	1.02

CAO ĐỘ THIẾT KẾ (m)	MSS: -5.00										
KHOẢNG CÁCH LỀ (m)	1.62	1.64	1.61	1.72	1.75	1.53	0.37	-0.45	0.42	0.85	0.84
CAO ĐỘ TỰ NHIÊN (m)	1.62	1.64	1.61	1.72	1.75	1.53	0.37	-0.45	0.42	0.85	0.84
KHOẢNG CÁCH MÀA (m)	7.96	3.18	1.18	1.65	1.03	0.94	2.78	1.32	2.71	0.60	1.18

CHỦ ĐẦU TƯ	TƯ VẤN THIẾT KẾ	CÔNG TRÌNH		GIÁM ĐỐC	CHỦ TRÌ THIẾT KẾ	THIẾT KẾ	QUẢN LÝ	GHI CHÚ	NGÀY HOÀN THÀNH	
	CÔNG TRÌNH MỸ THUẬT LỘC PHỤ TRUNG D/C: 523 - DT. 835A - Xã Mỹ Lộc - Tỉnh Tây Ninh ĐT: 0912402920 email: loophutrung@yahoo.com.vn Số TK:/TK20.....	ĐƯỜNG KÈNH XĂNG A VÀ ĐƯỜNG DT. 835	HÀNG MỤC							NỀN MẶT ĐƯỜNG TÊN BẢN VẼ

TRẮC NGANG CHI TIẾT - TL: 1/200

Đào nền : 2.377 m²
 Đắp lề + taluy K>0.90 : 2.664 m²
 B₁ Mặt đường : 5.007 m²
 Lưng mìnô : 0.151 m²
 Bu vênh một đường : 0.308 m²
 CPDD L1, K>0.98 : 0.450 m²
 CPDD LD, K>0.98 : 0.450 m²
 Cốt, K>0.95 : 2.500 m²

Đào nền : 2.481 m²
 Đắp lề + taluy K>0.90 : 3.051 m²
 B₁ Mặt đường : 5.242 m²
 Lưng mìnô : 0.158 m²
 Bu vênh một đường : 0.285 m²
 CPDD L1, K>0.98 : 0.492 m²
 CPDD LD, K>0.98 : 0.492 m²
 Cốt, K>0.95 : 2.734 m²

Đào nền : 2.142 m²
 Đắp lề + taluy K>0.90 : 4.188 m²
 B₁ Mặt đường : 6.009 m²
 Lưng mìnô : 0.181 m²
 Bu vênh một đường : 1.517 m²
 CPDD L1, K>0.98 : 0.629 m²
 CPDD LD, K>0.98 : 0.629 m²
 Cốt, K>0.95 : 3.493 m²

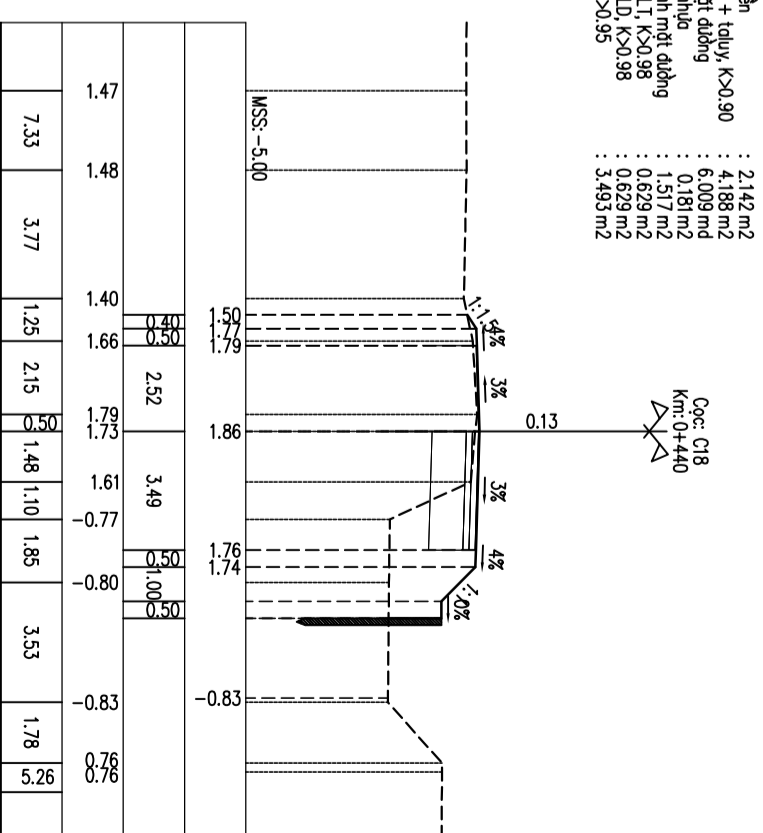
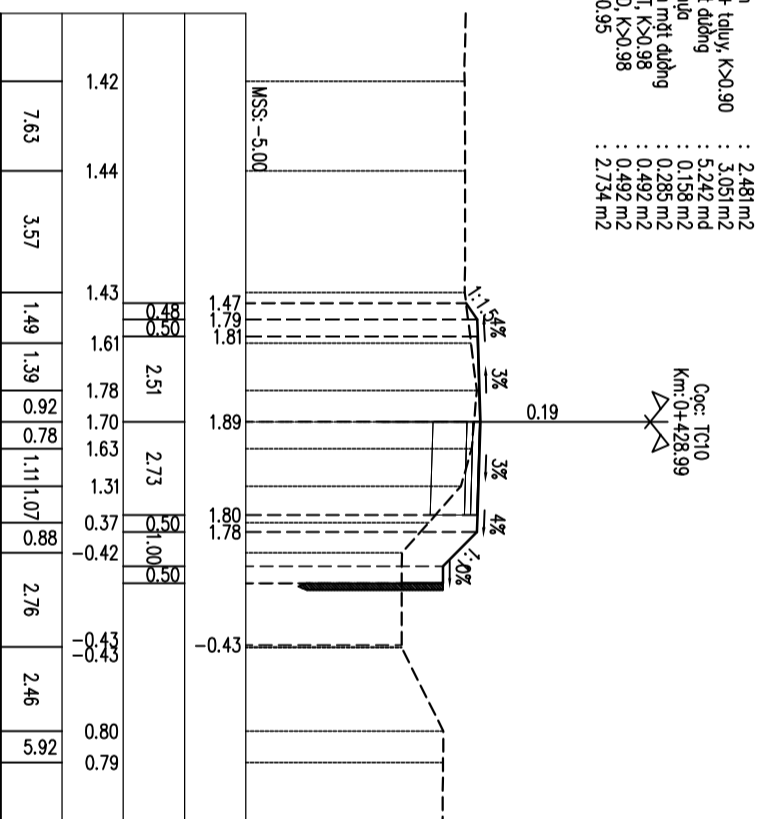
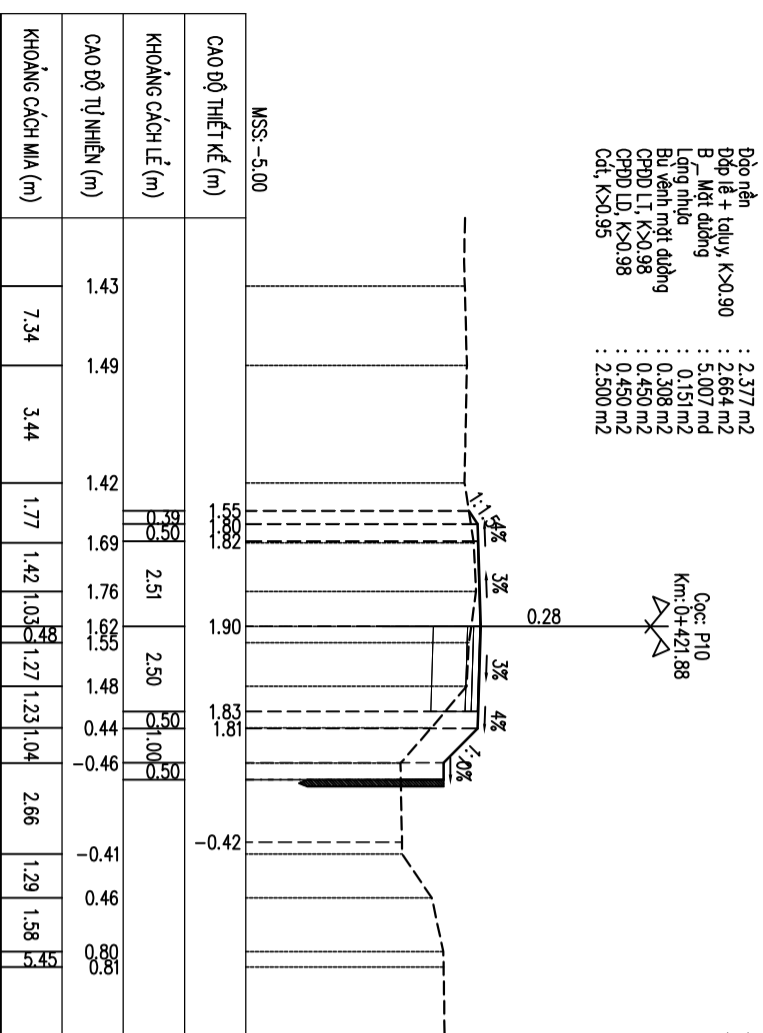

Đào nền : 4.761 m²
 Đắp lề + taluy K>0.90 : 2.361 m²
 B₁ Mặt đường : 7.611 m²
 Lưng mìnô : 0.229 m²
 Bu vênh một đường : 0.288 m²
 CPDD L1, K>0.98 : 0.708 m²
 CPDD LD, K>0.98 : 0.708 m²
 Cốt, K>0.95 : 3.931 m²

Đào nền : 4.997 m²
 Đắp lề + taluy K>0.90 : 2.008 m²
 B₁ Mặt đường : 8.681 m²
 Lưng mìnô : 0.261 m²
 Bu vênh một đường : 0.197 m²
 CPDD L1, K>0.98 : 0.720 m²
 CPDD LD, K>0.98 : 0.720 m²
 Cốt, K>0.95 : 4.000 m²

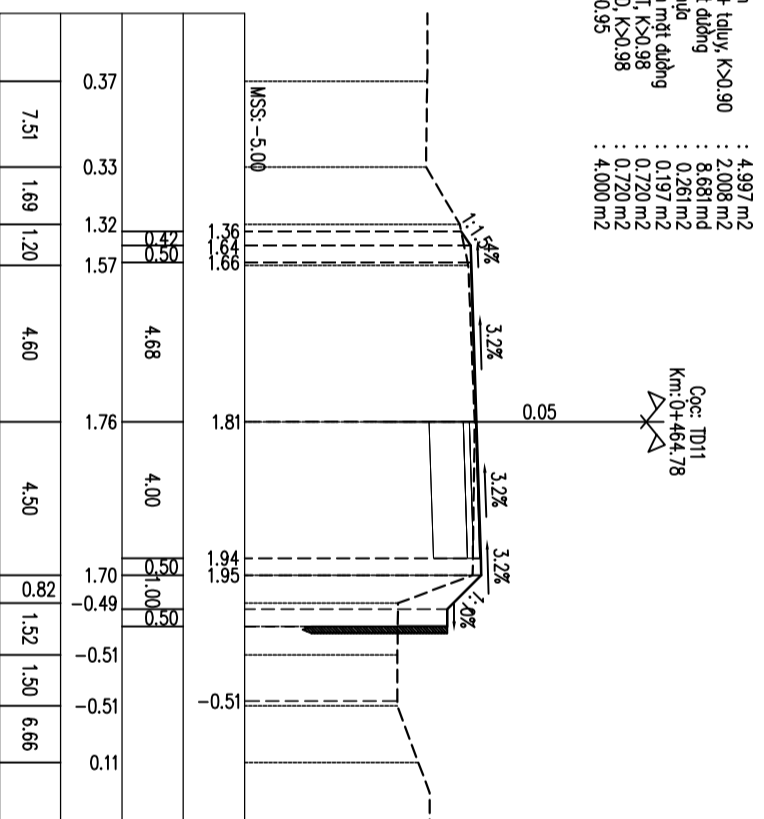
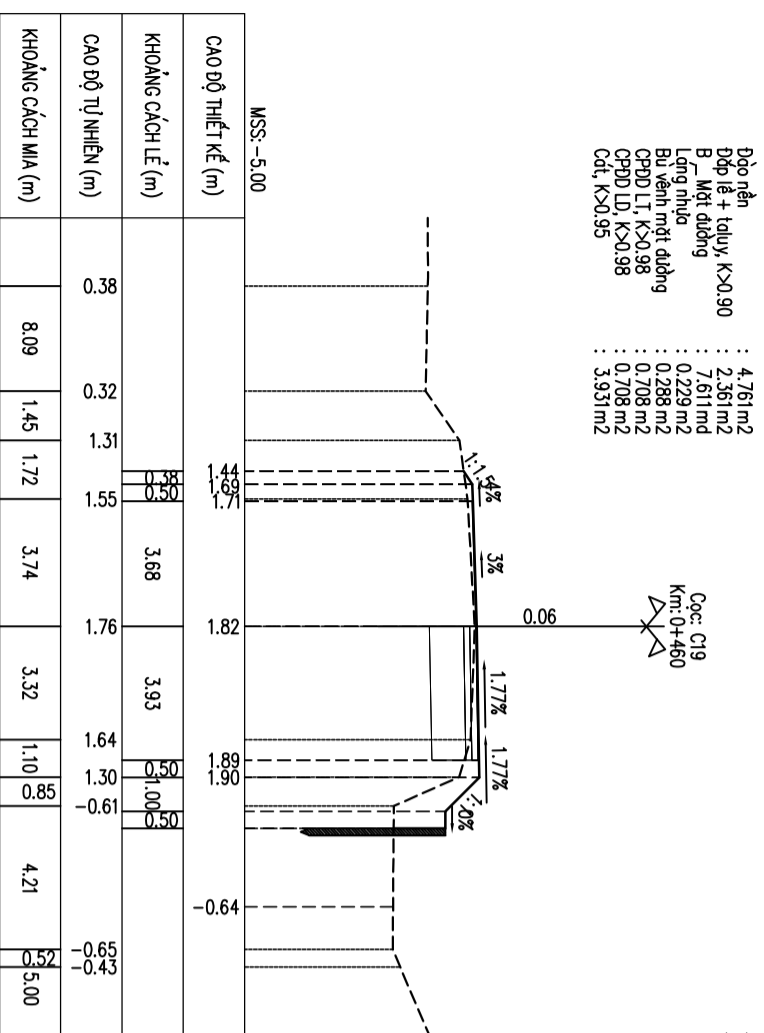

CHỦ ĐẦU TƯ	TƯ VẤN THIẾT KẾ	CÔNG TRÌNH		GIÁM ĐỐC	CHỦ TRÌ THIẾT KẾ	THIẾT KẾ	QUẢN LÝ	GHI CHÚ	NGÀY HOÀN THÀNH		
	CÔNG TY TNHH MTVT LỘC PHÚ TRUNG D/C: 523 - DT.835A - Xã Mỹ Lộc - Tỉnh Tây Ninh ĐT: 0912402920 email: loiphutrung@yahoo.com.vn Số TK:/TK20.....	ĐƯỜNG KẾT NỐI ĐƯỜNG KINH XANG A VÀ ĐƯỜNG ĐT.835	HÀNG MỤC							NỀN MẶT ĐƯỜNG TÊN BẢN VẼ	TRẮC NGANG THIẾT KẾ
										TỶ LỆ 1/200	SỐ TỜ/.....

TRẮC NGANG CHI TIẾT - TL: 1/200

Đào lã + tấpuy, K>0.90 : 0.278 m²
 B Mặt đường : 9.200 m²
 Lượng nhũa : 0.276 m²
 Bù vênh mặt đường : 0.352 m²

Cọc: P11
 Km: 0+470.84

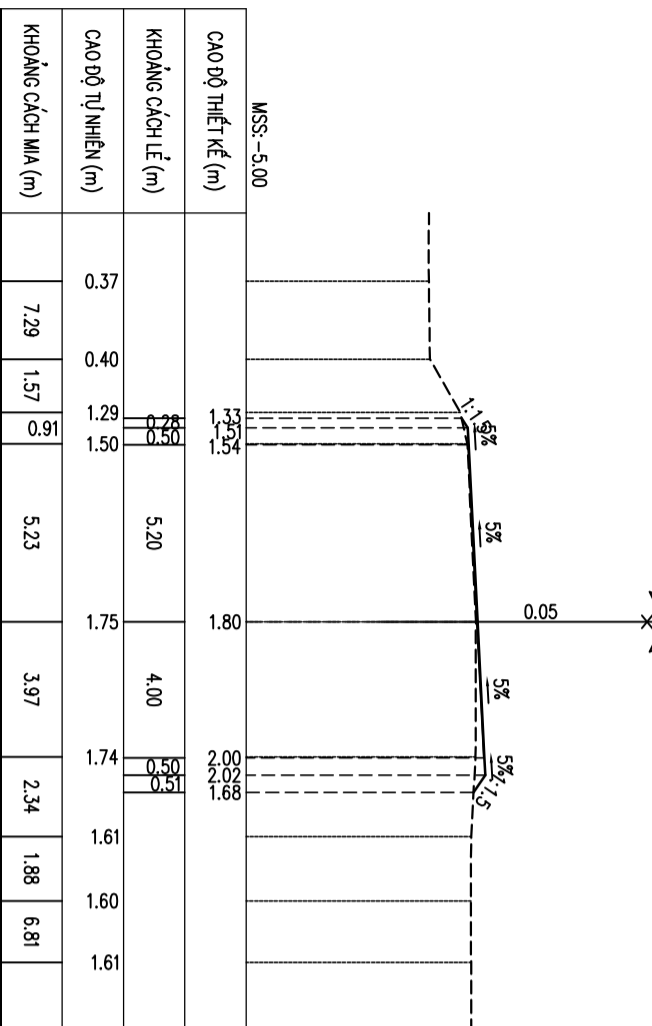

Đào nền : 0.001 m²
 Đắp lã + tấpuy, K>0.90 : 0.236 m²
 B Mặt đường : 8.655 m²
 Lượng nhũa : 0.260 m²
 Bù vênh mặt đường : 0.498 m²

Cọc: TC11
 Km: 0+476.89

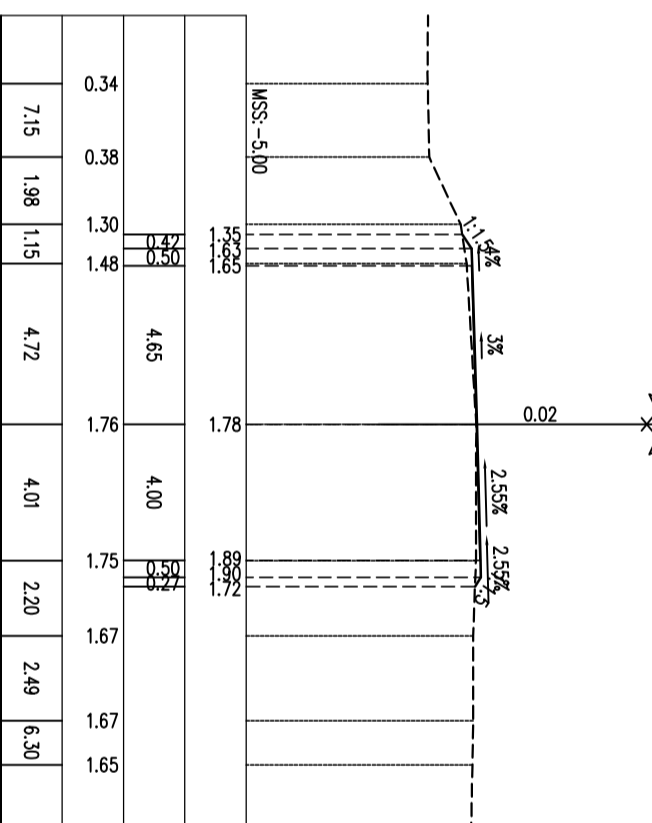

Đào nền : 0.001 m²
 Đắp lã + tấpuy, K>0.90 : 0.187 m²
 B Mặt đường : 8.071 m²
 Lượng nhũa : 0.241 m²
 Bù vênh mặt đường : 0.361 m²

Cọc: C20
 Km: 0+480

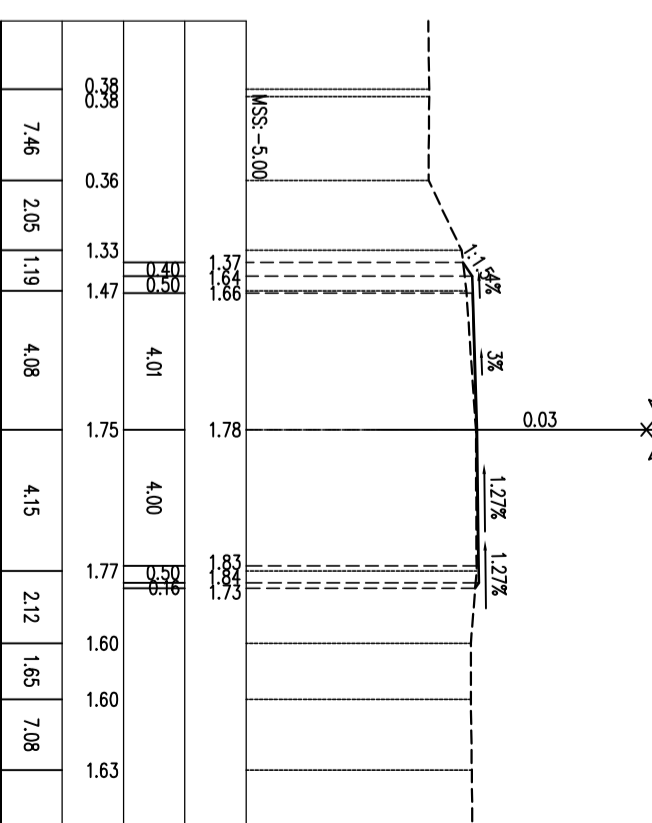

Đào nền : 0.062 m²
 Đắp lã + tấpuy, K>0.90 : 0.133 m²
 B Mặt đường : 7.500 m²
 Lượng nhũa : 0.225 m²
 Bù vênh mặt đường : 0.129 m²

Cọc: CT
 Km: 0+493.52

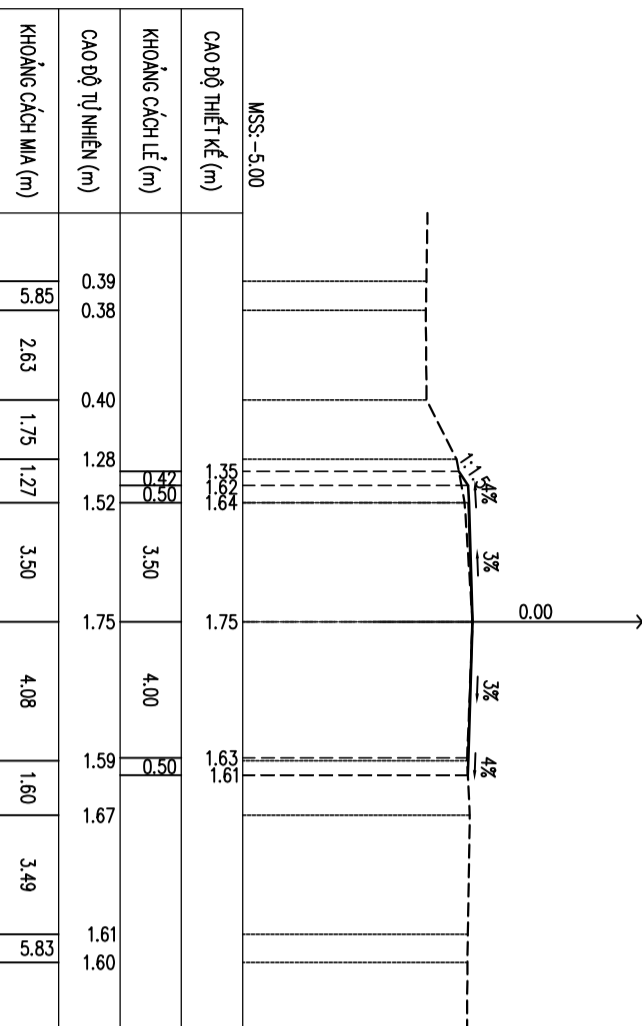

CHỦ ĐẦU TƯ	TƯ VẤN THIẾT KẾ	CÔNG TRÌNH		GIÁM ĐỐC	CHỦ TRÌ THIẾT KẾ	THIẾT KẾ	QUẢN LÝ	GHI CHÚ	NGÀY HOÀN THÀNH	
	CÔNG TY TNHH MTVT V LỘC PHÚ TRUNG D/C: 523 - DT. 835A - Xã Mỹ Lộc - Tỉnh Tây Ninh ĐT: 0912402920 email: loophutrung@yahoo.com.vn Số TK:/TK20.....	ĐƯỜNG KẾT NỐI ĐƯỜNG KÈNH XÀNG A VÀ ĐƯỜNG DT. 835	ĐỊA ĐIỂM XÂY DỰNG: XÃ MỸ LỘC - TỈNH TÂY NINH						TRONG QUÁ TRÌNH THI CÔNG NẾU CÓ THAY ĐỔI SỐ VỚI THIẾT KẾ THÌ BẢO NGÀY CHO ĐƠN VỊ THIẾT KẾ	TỶ LỆ 1/200

HẠNG MỤC:
THIẾT KẾ AN TOÀN GIAO THÔNG

BÌNH DỒ THIẾT KẾ AN TOÀN GIAO THÔNG - T.L: 1/1000

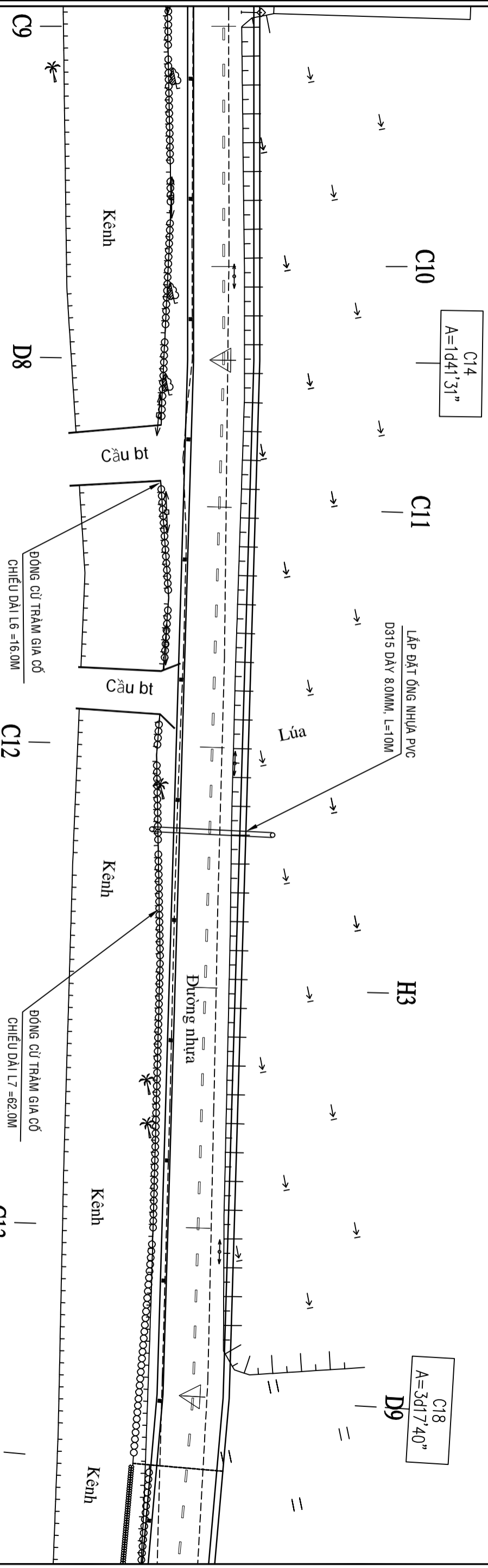

BẢNG THÔNG KẾ LÝ TRÌNH VẠCH SƠN			
STT	CHIỀU DÀI	LÝ TRÌNH	
Vạch 1.2	12,3	Km 0+132,9	- Km 0+145,2
Vạch 1.2	14,2	Km 0+414,8	- Km 0+429
Vạch 1.2	12,1	Km 0+464,8	- Km 0+476,9
TỔNG	38,6		
Vạch 1.1	132,9	Km 0+000	- Km 0+132,9
Vạch 1.1	269,6	Km 0+145,2	- Km 0+414,8
Vạch 1.1	35,8	Km 0+429	- Km 0+464,8
Vạch 1.1	16,6	Km 0+476,9	- Km 0+493,5
TỔNG	454,9		

CHỦ ĐẦU TƯ		CÔNG TRÌNH		GIÁM ĐỐC		CHỦ TRÌ THIẾT KẾ		THIẾT KẾ		QUẢN LÝ		GHI CHÚ		NGÀY HOÀN THÀNH							
TƯ VẤN THIẾT KẾ CÔNG TY TNHH MTVT LỘC PHÚ TRUNG D/C: 523 - DT.835A - Xã Mỹ Lộc - Tỉnh Tây Ninh ĐT: 0912402920 email: loiphutrong@yahoo.com.vn Số TK:/TK20.....		ĐƯỜNG KẾT NỐI ĐƯỜNG KINH XANG A VÀ ĐƯỜNG DT.835		HẠNG MỤC NỀN MẶT ĐƯỜNG TÊN BẢN VẼ		BÌNH DỒ THIẾT KẾ ATCT		K.S. Huỳnh Trung Quân		K.S. Huỳnh Trung Quân		K.S. Huỳnh Trung Quân		K.S. Trần Thanh Nam		TRONG QUÁ TRÌNH THI CÔNG NẾU CÓ THAY ĐỔI SỐ VỚI THIẾT KẾ THÌ BẢO NGAY CHO ĐƠN VỊ THIẾT KẾ		TỶ LỆ 1/1000		SỐ TỜ/.....	

BÌNH DỒ THIẾT KẾ AN TOÀN GIAO THÔNG - T.L: 1/1000

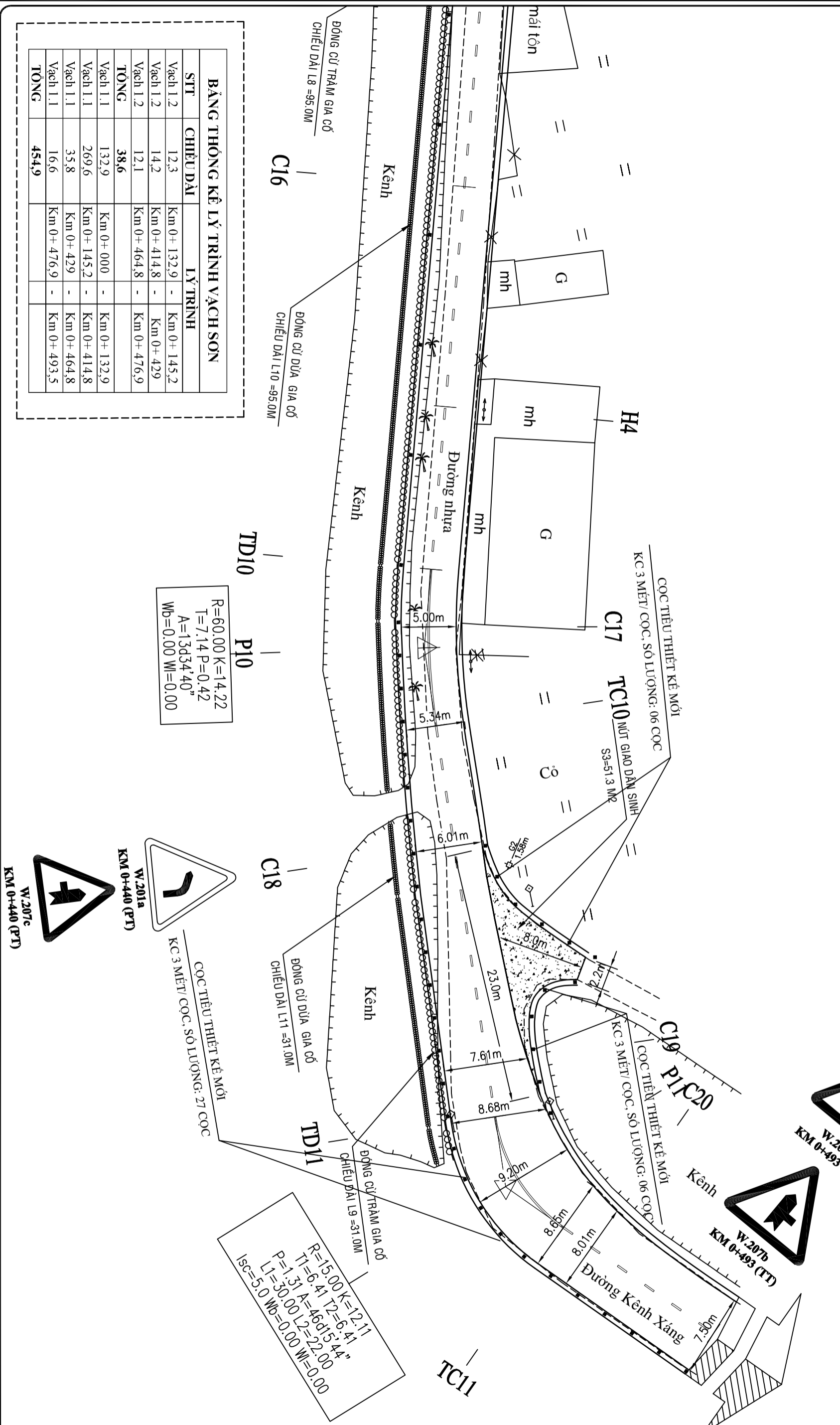

BẢNG THÔNG KÊ LÝ TRÌNH VẠCH SƠN

STT	CHIỀU DÀI	LÝ TRÌNH
Vạch 1.2	12,3	Km 0+132,9 - Km 0+145,2
Vạch 1.2	14,2	Km 0+414,8 - Km 0+429
Vạch 1.2	12,1	Km 0+464,8 - Km 0+476,9
TỔNG	38,6	
Vạch 1.1	132,9	Km 0+000 - Km 0+132,9
Vạch 1.1	269,6	Km 0+145,2 - Km 0+414,8
Vạch 1.1	35,8	Km 0+429 - Km 0+464,8
Vạch 1.1	16,6	Km 0+476,9 - Km 0+493,5
TỔNG	454,9	

CHỦ ĐẦU TƯ	TU VẤN THIẾT KẾ	CÔNG TRÌNH	HẠNG MỤC	GIÁM ĐỐC	CHỦ TRÌ THIẾT KẾ	THIẾT KẾ	QUẢN LÝ	GHI CHÚ	NGÀY HOÀN THÀNH	
	CÔNG TY TNHH MTVT V.LỘC PHÚ TRUNG D/C: 523 - DT.835A - Xã Mỹ Lộc - Tỉnh Tây Ninh ĐT: 0912402920 email: loophutrung@yahoo.com.vn Số TK:/TK20.....									ĐƯỜNG KÊNH XÁNG A VÀ ĐƯỜNG DT.835

QUY CÁCH BIÊN BẢO

(Loại 3)

TỶ LỆ: 1/20

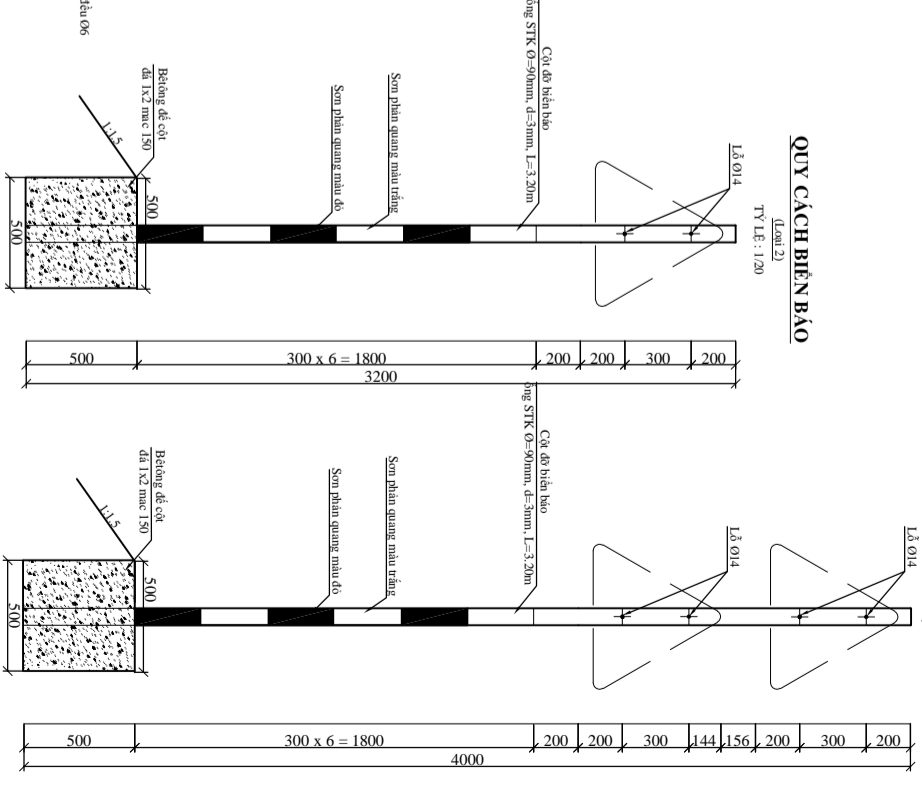

QUY CÁCH CỌC TIÊU

TỶ LỆ: 1/10

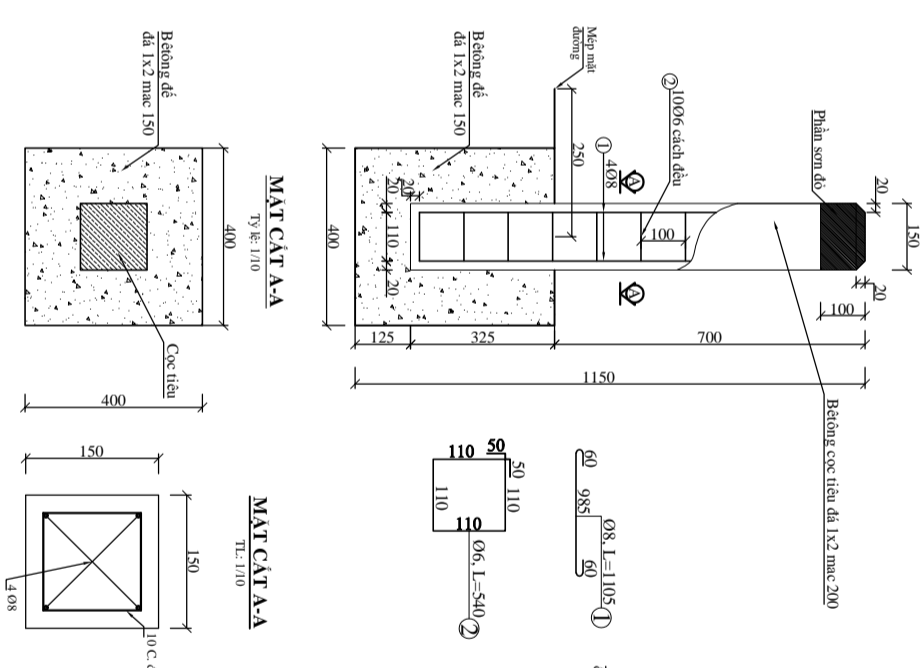

QUY CÁCH BIÊN BẢO

(Loại 2)

TỶ LỆ: 1/20

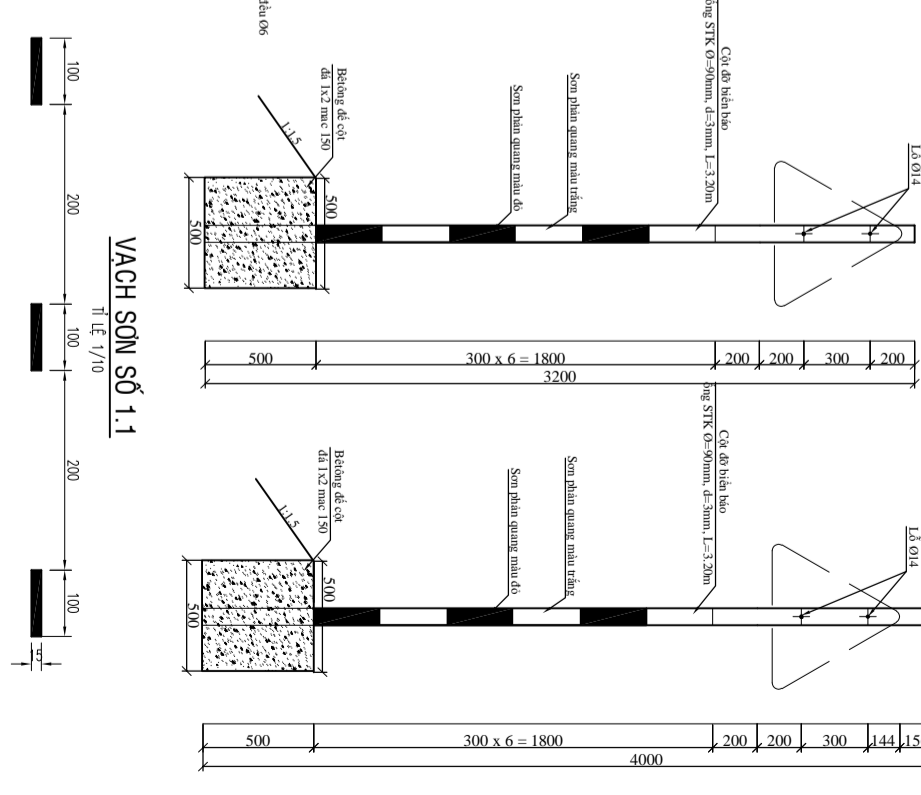

VẠCH SƠN SỐ 1.1

TỶ LỆ: 1/10

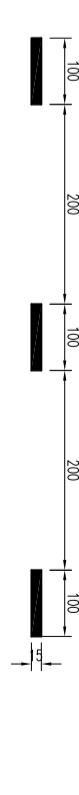

VẠCH SƠN SỐ 1.2

TỶ LỆ: 1/10

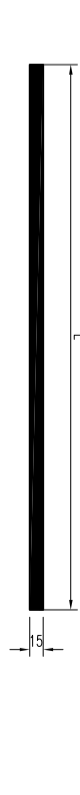

MẶT CẮT A-A

TỶ LỆ: 1/5

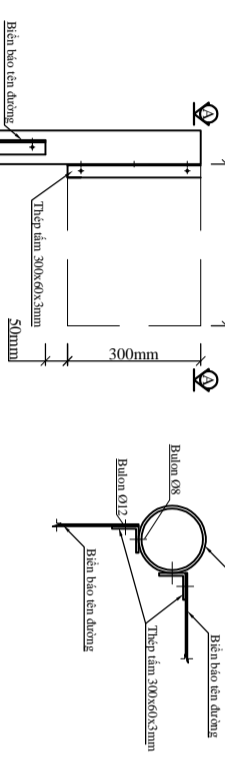

THÉP TẤM 300X60X3MM

TỶ LỆ: 1/5

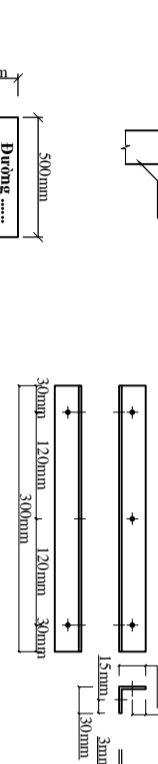

CHI TIẾT BULON BIÊN BẢO

TỶ LỆ: 1/10

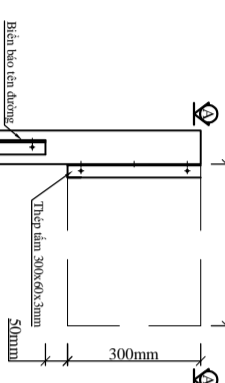

10^T

Màu đỏ

Nền trắng

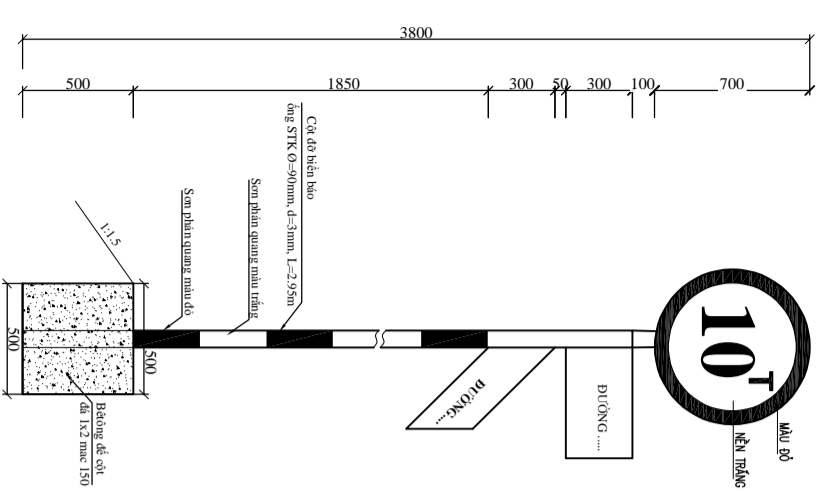

MẶT BẰNG

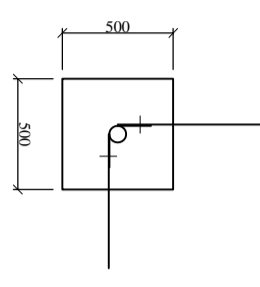

10^T

Màu đỏ

Nền trắng

Biên P.116

BẢNG KHỐI LƯỢNG THÉP 1 CỌC TIÊU (KG/SKS)

Ký hiệu	Đường kính(mm)	Chiều dài (mm)	Số thanh (Thanh)	Tổng chiều dài(m)	Khối lượng 1 mét dài	Khối lượng (Kg)
1	08	1105	4	4.42	0.395	1.746
2	06	540	10	5.4	0.222	1.199
Tổng						2.945

CHỦ ĐẦU TƯ

TƯ VẤN THIẾT KẾ

CTY TNHH MTV LỘC PHÚ TRUNG
D/C: 523 - DT.835A - Xã Mỹ Lộc -
Tỉnh Tây Ninh
ĐT: 0912402920
email: loophutrung@yahoo.com.vn
Số TK:/TK20.....

CÔNG TRÌNH

ĐƯỜNG KẾT NỐI
ĐƯỜNG KINH XĂNG A VÀ ĐƯỜNG
Đ1.835

HÀNG MỤC

NỀN MẶT ĐƯỜNG
TÊN BÀN VẼ

GIÁM ĐỐC

KS. Huỳnh Trung Quân

CHỦ TRÌ THIẾT KẾ

KS. Huỳnh Trung Quân

THIẾT KẾ

KS. Huỳnh Trung Quân

QUKL

KS. Trần Thanh Nam

GHI CHÚ

TRONG QUÁ TRÌNH THI
CÔNG NẾU CÓ THAY ĐỔI
SƠ VẼ THIẾT KẾ THÌ BẢO
NGÀY CHO ĐƠN VỊ THIẾT KẾ

NGÀY HOÀN THÀNH

TỶ LỆ 1/1000
SỐ TỜ