

CỘNG HÒA XÃ HỘI CHỦ NGHĨA VIỆT NAM  
ĐỘC LẬP - TỰ DO - HẠNH PHÚC  
-----\* @ \*-----

# HỒ SƠ THIẾT KẾ

## BƯỚC THIẾT KẾ BẢN VẼ THI CÔNG

**CÔNG TRÌNH: KHẮC PHỤC THIÊN TAI SẠT LỎ ĐƯỜNG TỪ CẦU TRÀNG HƯƠNG  
ĐI THÔN BỜ SÔNG VÀ TỪ CẦU TRÀNG HƯƠNG ĐI MỐC 456**

ĐỊA ĐIỂM XD: XÃ SƠN VĨ - TỈNH TUYÊN QUANG  
GIAI ĐOẠN : THIẾT KẾ BẢN VẼ THI CÔNG

TUYÊN QUANG NĂM 2026

CỘNG HÒA XÃ HỘI CHỦ NGHĨA VIỆT NAM  
ĐỘC LẬP - TỰ DO - HẠNH PHÚC  
-----\* @ \*-----

# HỒ SƠ THIẾT KẾ BƯỚC THIẾT KẾ BẢN VẼ THI CÔNG

**CÔNG TRÌNH: KHẮC PHỤC THIÊN TAI SẠT LỎ ĐƯỜNG TỪ CẦU TRÀNG HƯƠNG  
ĐI THÔN BỜ SÔNG VÀ TỪ CẦU TRÀNG HƯƠNG ĐI MỐC 456**

GIAI ĐOẠN THIẾT KẾ: THIẾT KẾ BẢN VẼ THI CÔNG  
ĐỊA ĐIỂM XD: XÃ SƠN VĨ - TỈNH TUYÊN QUANG

CÔNG TY TNHH MTV MINH THÀNH HG  
GIÁM ĐỐC

*Vũ Tiến Lược*

VŨ TIẾN LƯỢC

CHỦ ĐẦU TƯ

TUYÊN QUANG NĂM 2026

# **BẢN VẼ THIẾT KẾ VỊ TRÍ 1**

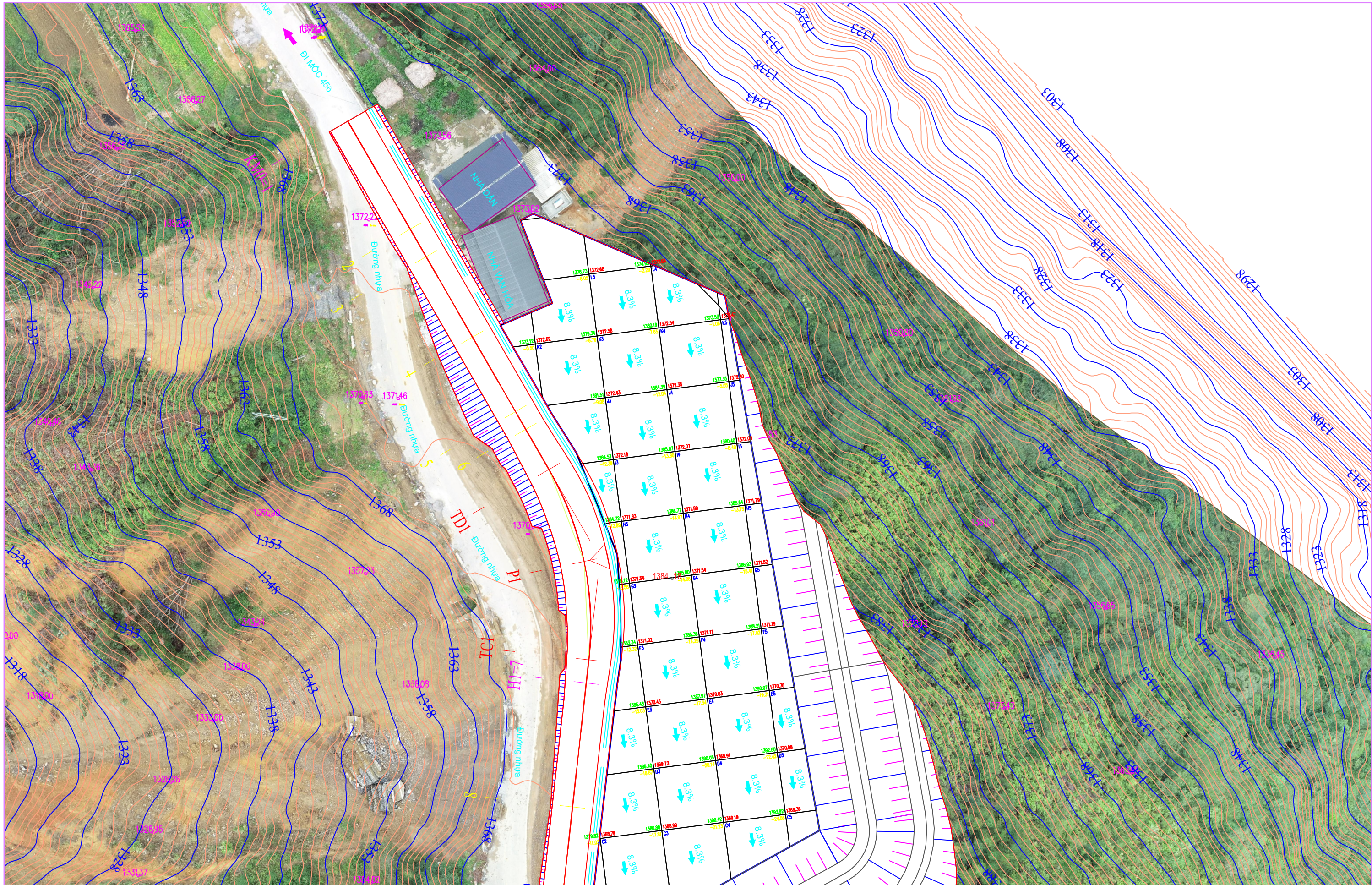

CHỦ ĐẦU TƯ	<b>CÔNG TY TNHH MTV MINH THÀNH HG</b> MINH THANH HG ONE MEMBER COMPANY LIMITED Địa chỉ: SN57 đường Đội Cấn - tổ 06 - P.Nguyễn Trãi - TP Hà Giang Tel: 0989.744.408 ; Email: luuctvt1978@gmail.com	CHỦ TRÌ THIẾT KẾ	VŨ MẠNH HÀ	<i>[Signature]</i>	HÀ GIANG, NGÀY ... THÁNG 3 NĂM 2024	TÊN DỰ ÁN:	LẦN XB: 01
UBND XÃ SƠN VĨ	BƯỚC: LẬP BÁO CÁO KINH TẾ KỸ THUẬT	THỂ HIỆN	VŨ MẠNH HÀ	<i>[Signature]</i>	GIÁM ĐỐC	KHẮC PHỤC THIÊN TẠI SÁT LỖ ĐƯỜNG TỪ CẦU TRẢNG HƯƠNG ĐI THÔN BỜ SÓNG VÀ TỪ CẦU TRẢNG HƯƠNG ĐI MỐC 456	TỶ LỆ: 1/1000
		KIỂM TRA	VŨ TIẾN LỰC	<i>[Signature]</i>		HẠNG MỤC:	B.V. SỐ: BD-01
		CHỦ NHIỆM KHẢO SÁT	TRẦN VĂN NGŨ	<i>[Signature]</i>		VŨ TIẾN LỰC	TÊN BẢN VẼ: BÌNH ĐỒ THIẾT KẾ

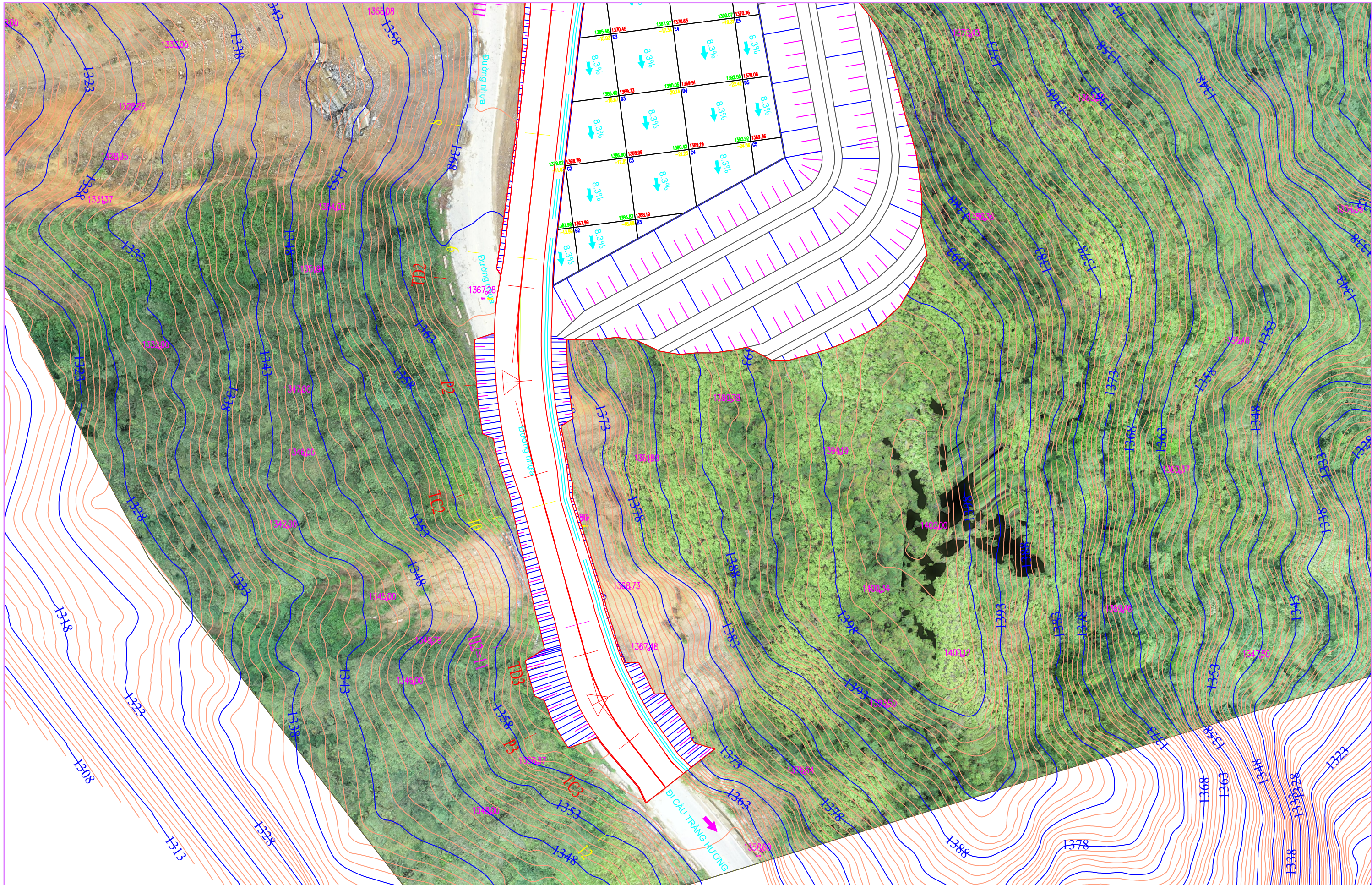

CHỦ ĐẦU TƯ	<b>CÔNG TY TNHH MTV MINH THÀNH HG</b> MINH THANH HG ONE MEMBER COMPANY LIMITED Địa chỉ: SN57 đường Đội Cấn - tổ 06 - P.Nguyễn Trãi - TP Hà Giang Tel: 0989.744.408 ; Email: luuctvt1978@gmail.com	CHỦ TRÌ THIẾT KẾ	VŨ MẠNH HÀ	<i>[Signature]</i>	HÀ GIANG, NGÀY ... THÁNG 3 NĂM 2024	TÊN DỰ ÁN:	LẦN XB: 01
UBND XÃ SƠN VĨ	BƯỚC: LẬP BÁO CÁO KINH TẾ KỸ THUẬT	THỂ HIỆN	VŨ MẠNH HÀ	<i>[Signature]</i>	GIÁM ĐỐC	KHẮC PHỤC THIÊN TẠI SÁT LỖ ĐƯỜNG TỪ CẦU TRĂNG HƯƠNG ĐI THÔN BỜ SÓNG VÀ TỪ CẦU TRĂNG HƯƠNG ĐI MỐC 456	TỶ LỆ: 1/1000
		KIỂM TRA	VŨ TIẾN LỰC	<i>[Signature]</i>	<i>[Signature]</i>	HẠNG MỤC:	B.V. SỐ: BD-01
		CHỦ NHIỆM KHẢO SÁT	TRẦN VĂN NGŨ	<i>[Signature]</i>	VŨ TIẾN LỰC	TÊN BẢN VẼ: BÌNH ĐỒ THIẾT KẾ	M.SỐ B.V: TK-2025

### NỀN ĐÀO HOÀN TOÀN

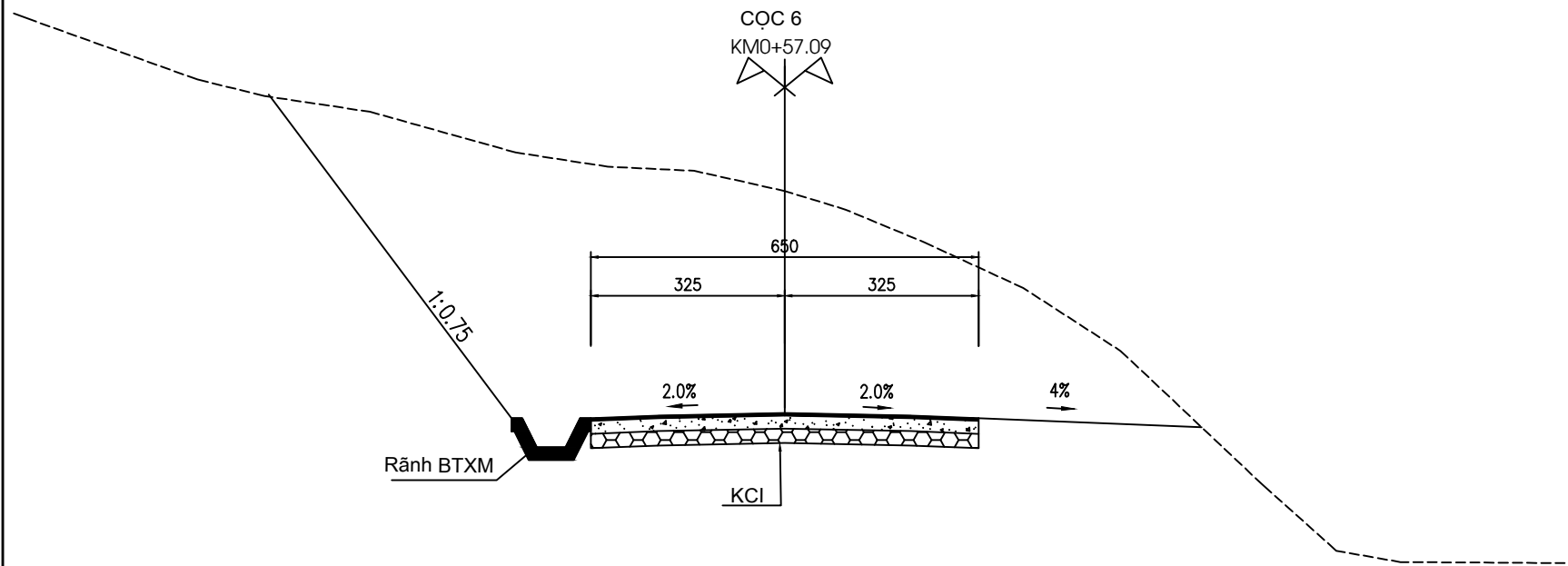

### THUYẾT MINH

Cắt ngang điển hình theo tiêu chuẩn đường cấp 5 miền núi theo TCVN 4054:2005

+ Kết cấu mặt cắt ngang đường

- B nền = 6.5m + 0.8m rãnh dọc
- B mặt = 6.5m ( chưa bao gồm mở rộng đường cong)

+ Độ dốc mái đào

- 1/0.5 địa chất là đá C3 >50%
- 1/0.75 địa chất là đất C3, hoặc lẫn đá C4 < 40%

+ Độ dốc mái taluy đắp

- 1/1.5

### KẾT CẤU ĐƯỜNG KCI

(áp dụng cho toàn tuyến)

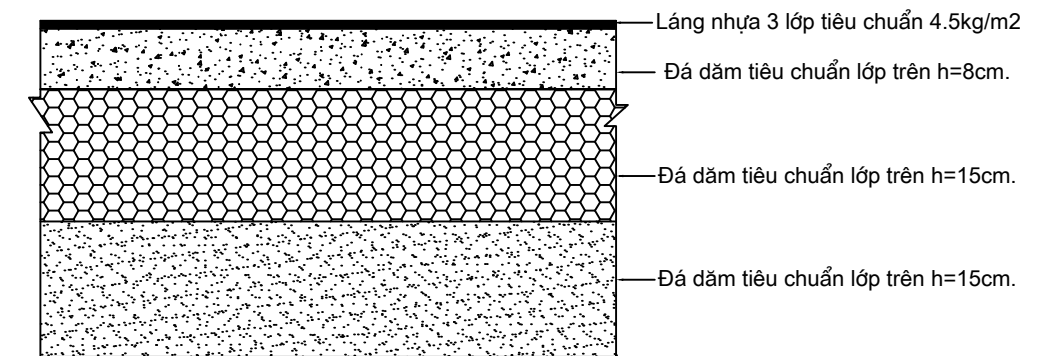

### CẮT NGANG ĐIỂN HÌNH TẠI CÁC VỊ TRÍ CÓ SIÊU CAO VÀ MỞ RỘNG

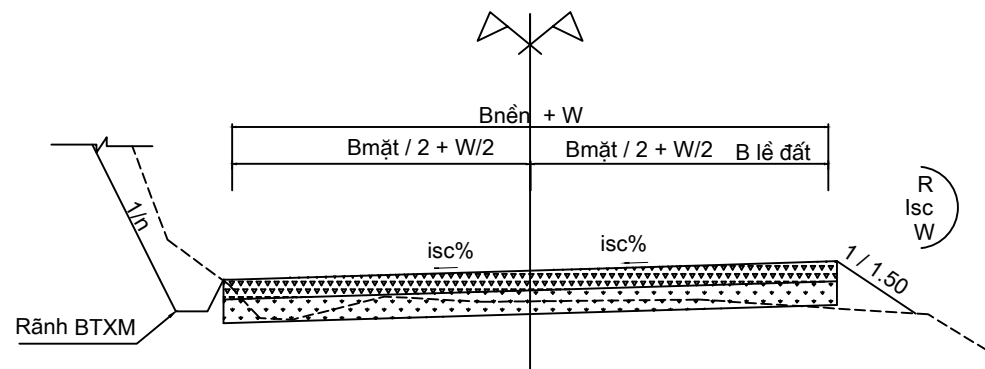

### CHI TIẾT RỌ ĐÁ TỪ CỌC TC1-TD2

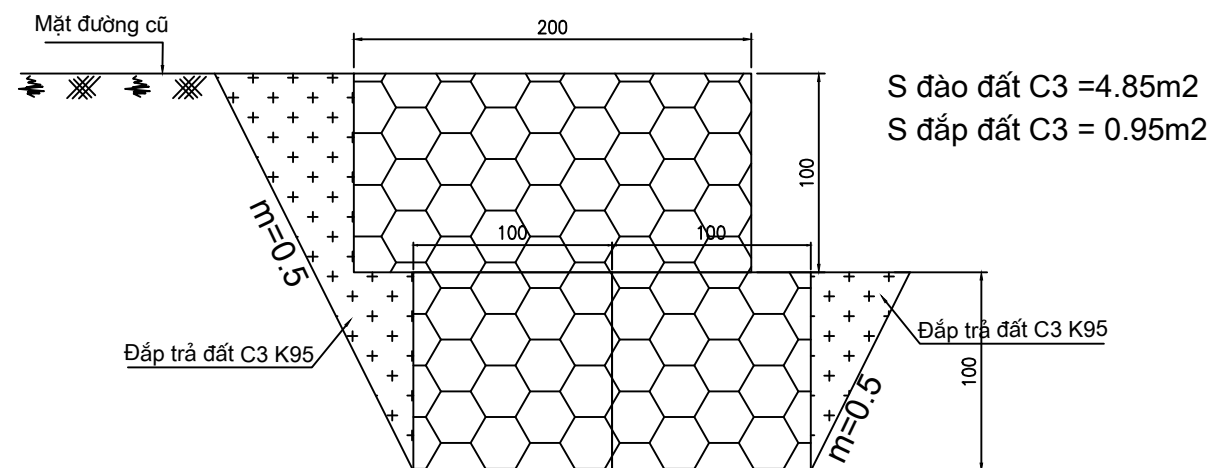

### CẮT NGANG RÃNH BÊ TÔNG

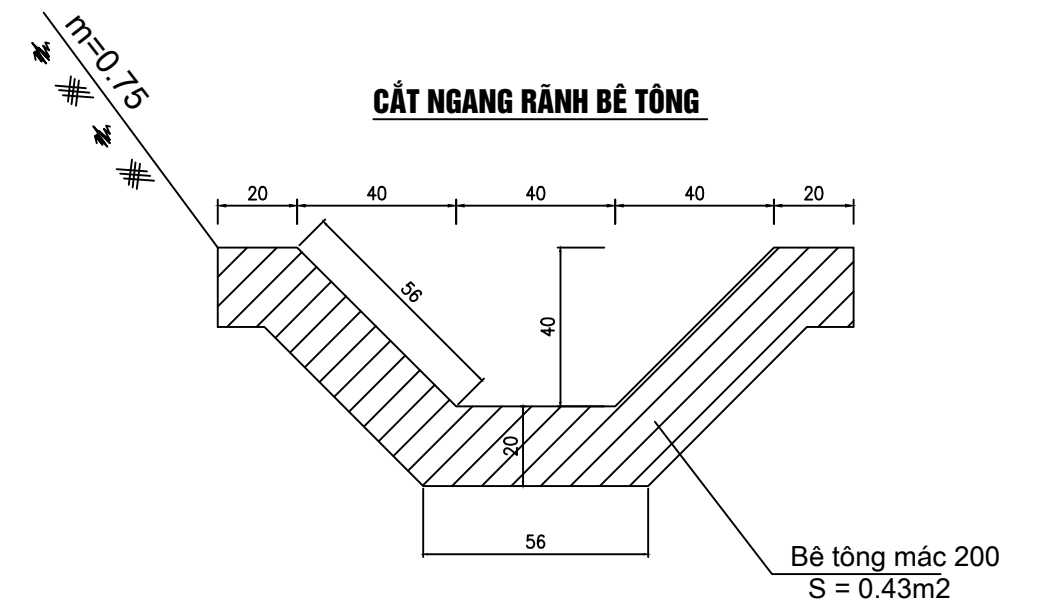

CHỦ ĐẦU TƯ	<b>CÔNG TY TNHH MTV MINH THÀNH HG</b> MINH THANH HG ONE MEMBER COMPANY LIMITED	CHỦ TRÌ THIẾT KẾ	VŨ MẠNH HÀ		HÀ GIANG, NGÀY ... THÁNG 2 NĂM 2026 GIÁM ĐỐC	TÊN DỰ ÁN:	LẦN XB: 01
VĂN PHÒNG HỖ TRỢ VÀ UBND SƠN VĨ	Địa chỉ: SN57 đường Đội Cấn - tổ 06 - P.Nguyễn Trãi - TP Hà Giang Tel: 0989.744.408 ; Email: luuctvt1978@gmail.com	THỂ HIỆN	VŨ MẠNH HÀ			KHẮC PHỤC THIÊN TẠI SÁT LỖ ĐƯỜNG TỪ CẦU TRĂNG HƯƠNG ĐI THÔN BỜ SÔNG VÀ TỪ CẦU TRĂNG HƯƠNG ĐI MỐC 456	TỶ LỆ: 1/100
	BƯỚC: THIẾT KẾ BẢN VẼ THI CÔNG	KIỂM TRA	VŨ TIẾN LỰC	HẠNG MỤC:	B.V. SỐ: CNDH-01		
		CHỦ NHIỆM KHẢO SÁT	TRẦN VĂN NGŨ		TÊN BẢN VẼ:	CẮT NGANG ĐIỂN HÌNH	M.SỐ B.V: HSTK-2026



SƠ HỌ RÀNH TRÁI	L=88.33M												L=152.93M																	
SƠ HỌ RÀNH PHẢI																														
ĐỘ DỐC THIẾT KẾ	0.91%												8.30%																	
CAO ĐỘ THIẾT KẾ	1372.41	1372.59	1372.64	1372.69	1372.54	1372.48	1372.29	1371.71	1370.88	1370.65	1369.17	1367.51	1367.13	1366.87	1364.60	1364.19	1362.53	1362.13	1361.47	1360.82	1360.03									
CAO ĐỘ TỰ NHIÊN	1372.41	1373.03	1373.01	1373.13	1372.90	1375.98	1372.48	1379.49	1372.29	1378.40	1371.71	1376.01	1370.88	1375.04	1370.65	1373.85	1369.17	1368.07	1365.87	1364.94	1364.42	1362.87	1362.53	1362.40	1362.13	1361.65	1361.47	1360.90	1360.82	1360.03
KHOẢNG CÁCH LÊ		20.00	5.12	14.88	13.82	3.28	7.45	15.86	15.86	3.74	20.00	20.00	4.65	15.20	15.20	4.95	20.00	4.90	7.88	7.88	9.46									
KHOẢNG CÁCH CỘNG ĐỒN	0.00	20.00	25.12	40.00	53.82	57.09	64.54	80.40	96.26	100.00	120.00	140.00	144.65	159.85	175.05	180.00	200.00	204.90	212.78	220.67	230.13									
TÊN CỌC	KM0=1	2	3	4	5	6	TD1	P1	TC1	H1=7	8	9	TD2	P2	TC2	10	H2=11	TD3	P3	TC3	12									
LÝ TRÌNH	KMO												H1																	
SƠ HỌ TUYẾN													$A=143d39'37.0''$ $R=50.00$ $K=31.71$ $T=16.41$ $P=2.62$ $L1=15.00$ $L2=15.00$ $Isc=5.00$ $W=1.20$																	
													$A=158d13'45.9''$ $R=80.00$ $K=30.40$ $T=15.38$ $P=1.47$ $L1=7.00$ $L2=7.00$ $Isc=3.00$ $W=1.00$																	
													$A=157d24'43.8''$ $R=40.00$ $K=15.77$ $T=7.99$ $P=0.78$ $L1=15.00$ $L2=15.00$ $Isc=5.00$ $W=1.40$																	

CHỦ ĐẦU TƯ	<b>CÔNG TY TNHH MTV MINH THÀNH HG</b> MINH THANH HG ONE MEMBER COMPANY LIMITED Địa chỉ: SN57 đường Đội Cấn - tổ 06 - P.Nguyễn Trãi - TP Hà Giang Tel: 0989.744.408 ; Email: luactvt1978@gmail.com	CHỦ TRÌ THIẾT KẾ	VŨ MẠNH HÀ	HÀ GIANG, NGÀY ... THÁNG 2 NĂM 2026 GIÁM ĐỐC  VŨ TIẾN LỤC	TÊN DỰ ÁN:	LẦN XB: 01	
VĂN PHÒNG HDND VÀ UBND XÃ SƠN VĨ		BƯỚC: THIẾT KẾ BẢN VẼ THI CÔNG	THỂ HIỆN		VŨ MẠNH HÀ	KHÁC PHỤC THIÊN TẠI SÁT LỖ ĐƯỜNG TỪ CẦU TRÀNG HƯƠNG ĐI THÔN BỜ SÔNG VÀ TỪ CẦU TRÀNG HƯƠNG ĐI MỐC 456	TỶ LỆ: 1/1000
			KIỂM TRA		VŨ TIẾN LỤC	HẠNG MỤC:	B.V. SỐ: TD-01
		CHỦ NHIỆM KHẢO SÁT	TRẦN VĂN NGŨ		TÊN BẢN VẼ: <b>TRẮC ĐỌC THIẾT KẾ</b>	M.SỐ B.V: <b>TK-2026</b>	

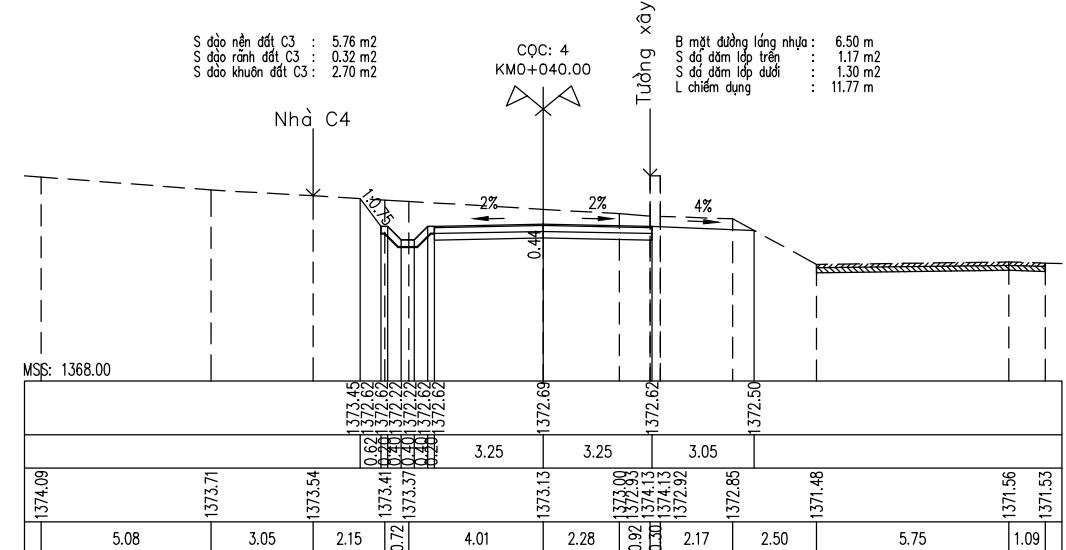
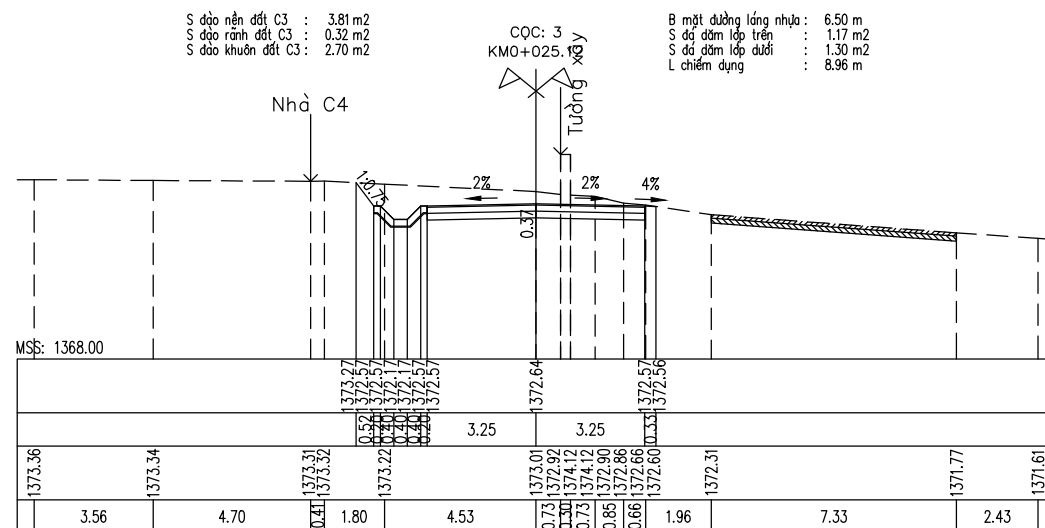
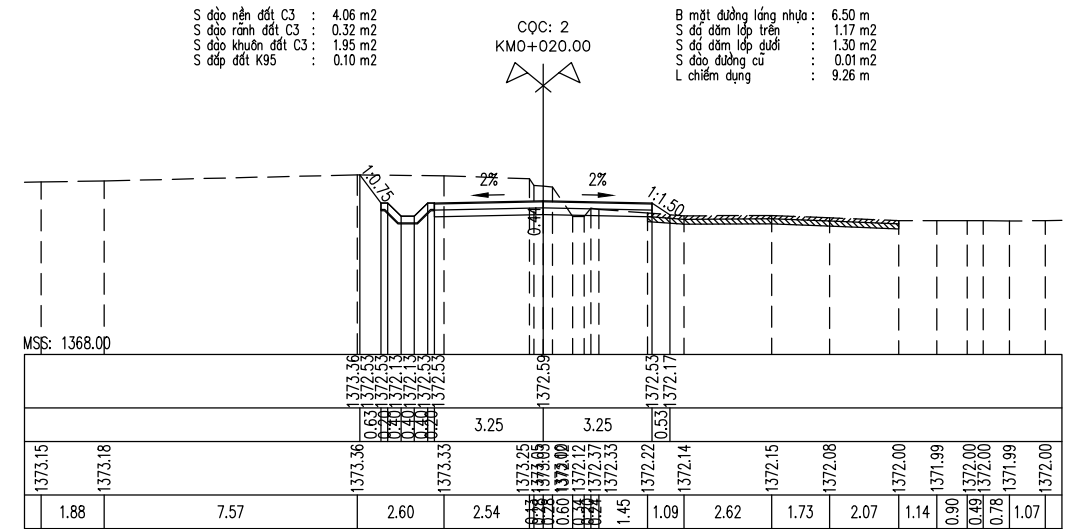
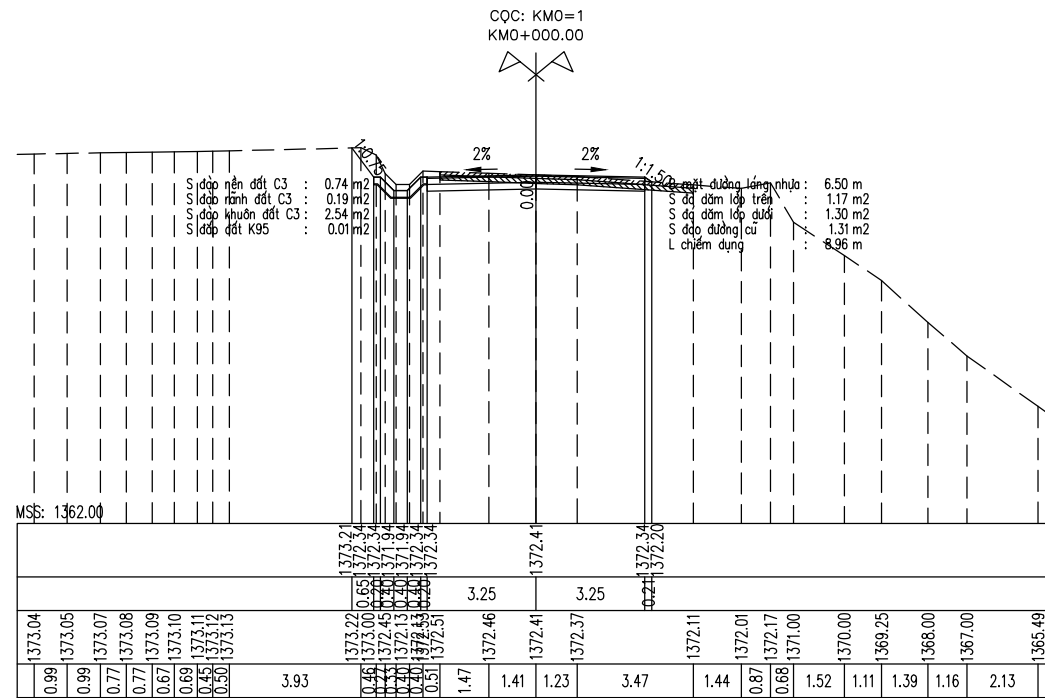

CHỦ ĐẦU TƯ	<b>CÔNG TY TNHH MTV MINH THÀNH HG</b> MINH THANH HG ONE MEMBER COMPANY LIMITED	CHỦ TRÌ THIẾT KẾ	VŨ MẠNH HÀ		HÀ GIANG, NGÀY ... THÁNG 2 NĂM 2026	TÊN DỰ ÁN:	LẦN XB: 01
VĂN PHÒNG HDND VÀ UBND XÃ SƠN VĨ	Địa chỉ: SN57 đường Đội Cấn - tổ 06 - P.Nguyễn Trãi - TP Hà Giang Tel: 0989.744.408 ; Email: luactvt1978@gmail.com	THỂ HIỆN	VŨ MẠNH HÀ		GIÁM ĐỐC	KHÁC PHỤC THIÊN TẠI SÁT LỖ ĐƯỜNG TỪ CẦU TRĂNG HƯƠNG ĐI THÔN BỜ SÔNG VÀ TỪ CẦU TRĂNG HƯƠNG ĐI MỐC 456	TỶ LỆ: 1/200
	BƯỚC: THIẾT KẾ BẢN VẼ THI CÔNG	KIỂM TRA	VŨ TIẾN LỤC			HANG MỤC:	B.V. SỐ: CN-01
		CHỦ NHIỆM KHẢO SÁT	TRẦN VĂN NGŨ			VŨ TIẾN LỤC	TÊN BẢN VẼ: <b>CẮT NGANG THIẾT KẾ</b>

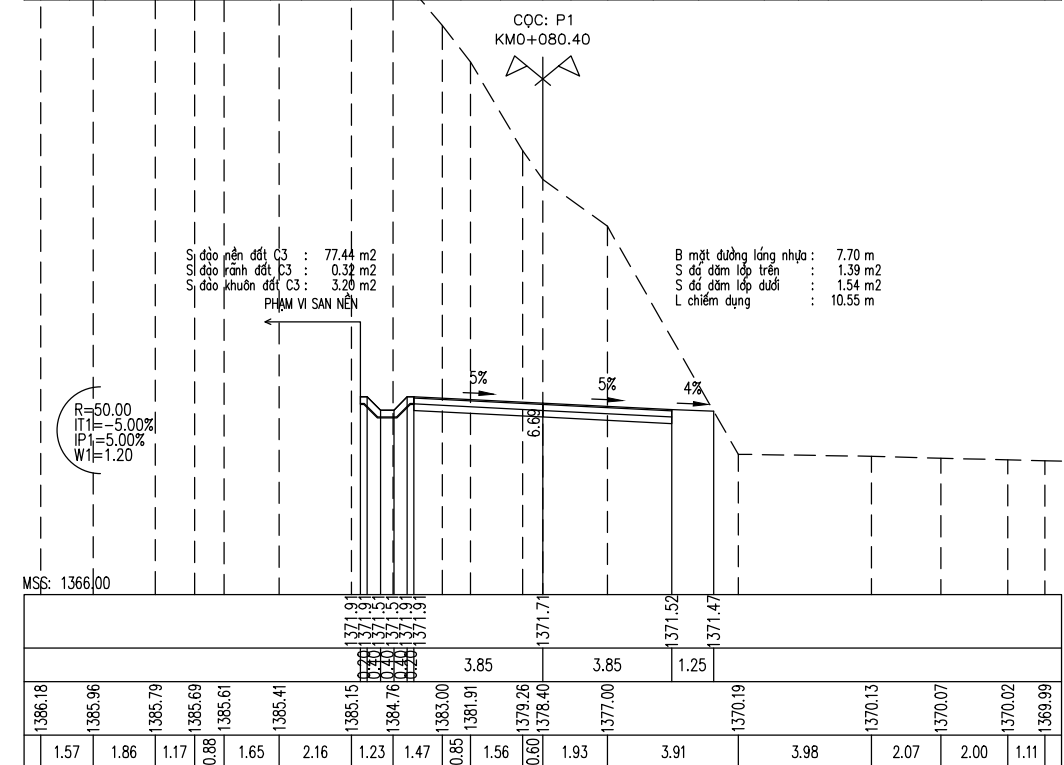
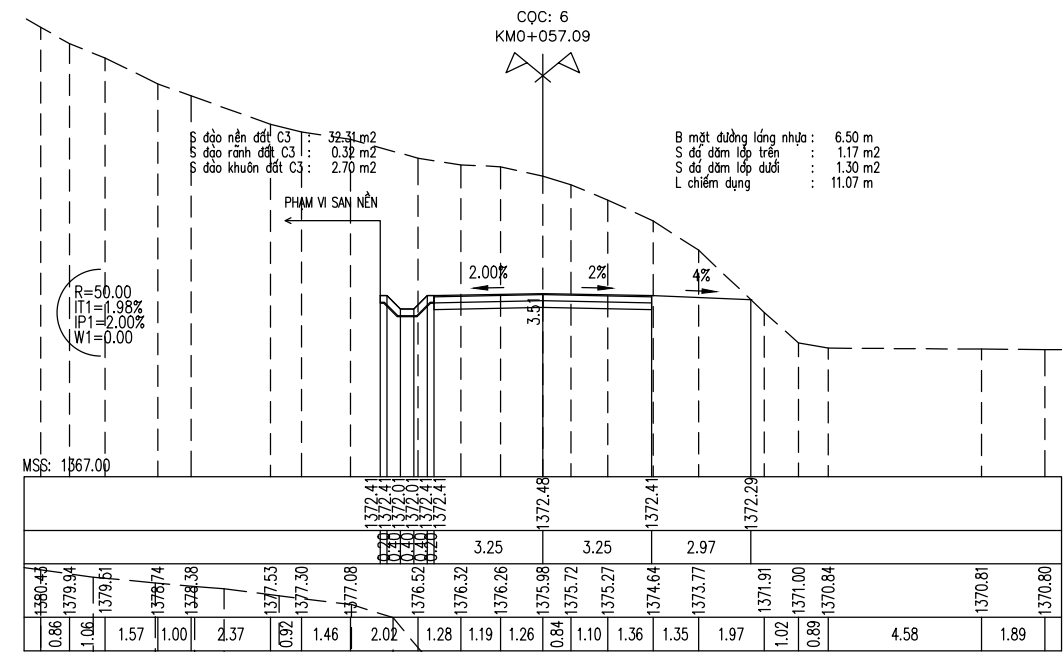
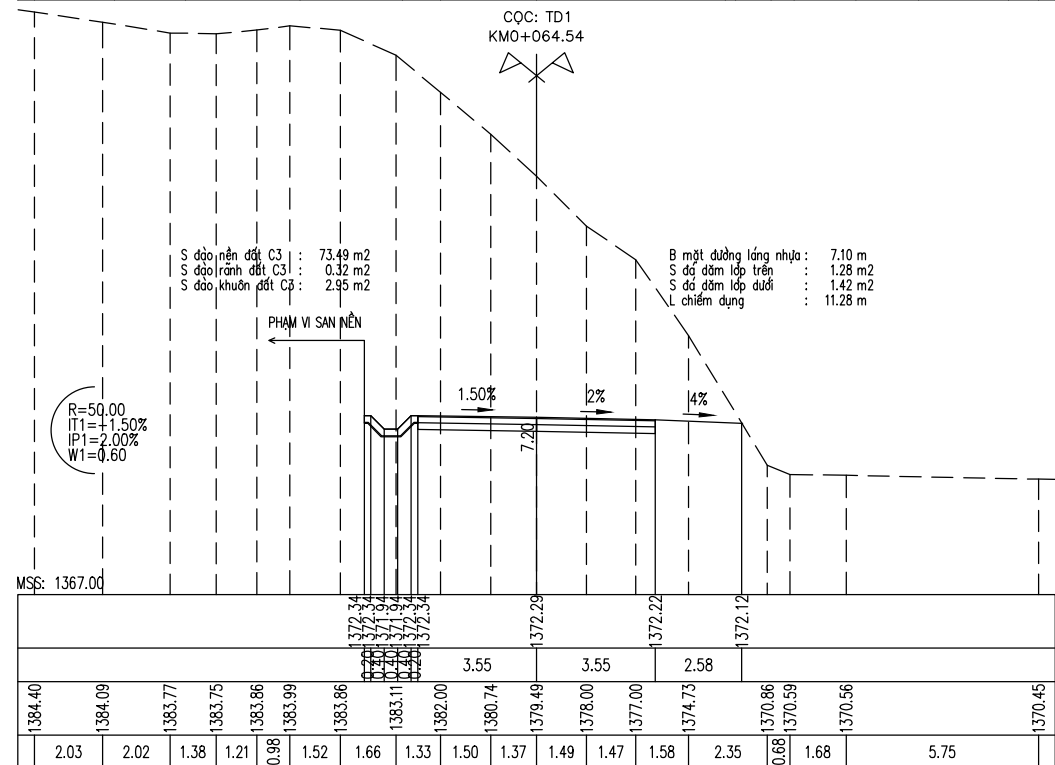
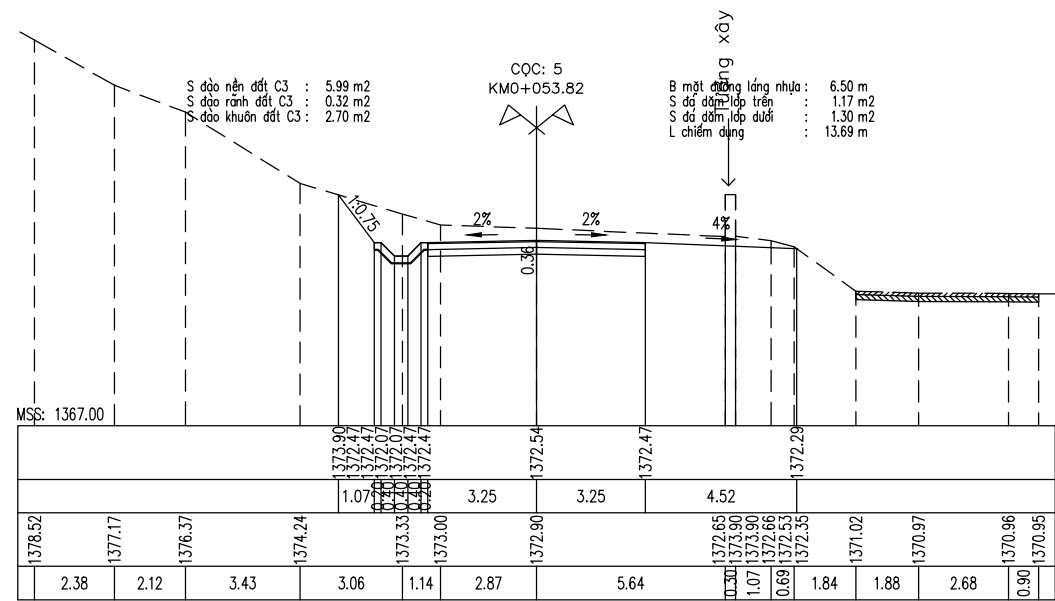

CHỦ ĐẦU TƯ	<b>CÔNG TY TNHH MTV MINH THÀNH HG</b> MINH THANH HG ONE MEMBER COMPANY LIMITED	CHỦ TRÌ THIẾT KẾ	VŨ MẠNH HÀ	<i>[Signature]</i>	HÀ GIANG, NGÀY ... THÁNG 2 NĂM 2026	TÊN DỰ ÁN:	LẦN XB: 01	
VĂN PHÒNG HDND VÀ UBND XÃ SƠN VĨ	Địa chỉ: SN57 đường Đội Cấn - tổ 06 - P.Nguyễn Trãi - TP Hà Giang Tel: 0989.744.408 ; Email: luactvt1978@gmail.com	THỂ HIỆN	VŨ MẠNH HÀ	<i>[Signature]</i>	GIÁM ĐỐC	KHÁC PHỤC THIÊN TẠI SÁT LỖ ĐƯỜNG TỪ CẦU TRĂNG HƯƠNG ĐI THÔN BỜ SÔNG VÀ TỪ CẦU TRĂNG HƯƠNG ĐI MỐC 456	TỶ LỆ: 1/200	
	BƯỚC: THIẾT KẾ BẢN VẼ THI CÔNG	KIỂM TRA	VŨ TIẾN LỤC	<i>[Signature]</i>		HANG MỤC:	NỀN, MÓNG, MẶT ĐƯỜNG, KẾ, HỆ THỐNG THOÁT NƯỚC & SAN NÉN	B.V. SỐ: CN-02
		CHỦ NHIỆM KHẢO SÁT	TRẦN VĂN NGŨ	<i>[Signature]</i>		VŨ TIẾN LỤC	TÊN BẢN VẼ: <b>CẮT NGANG THIẾT KẾ</b>	M.SỐ B.V: TK-2026

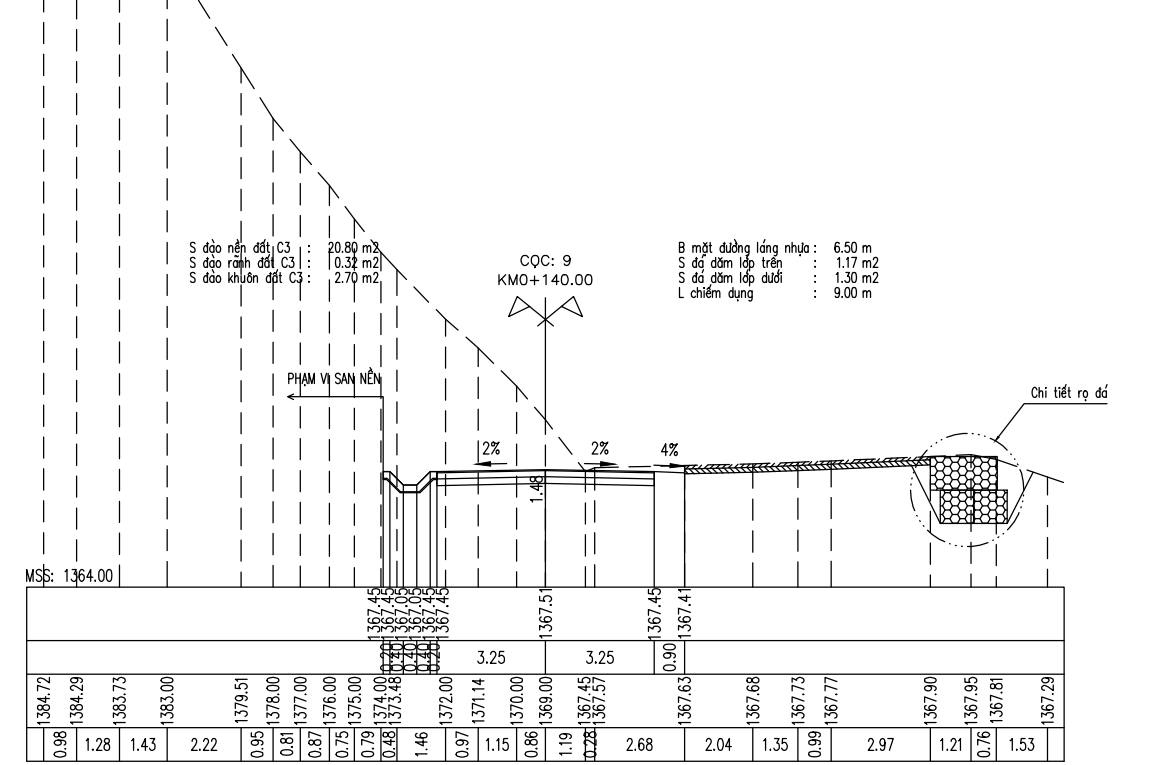
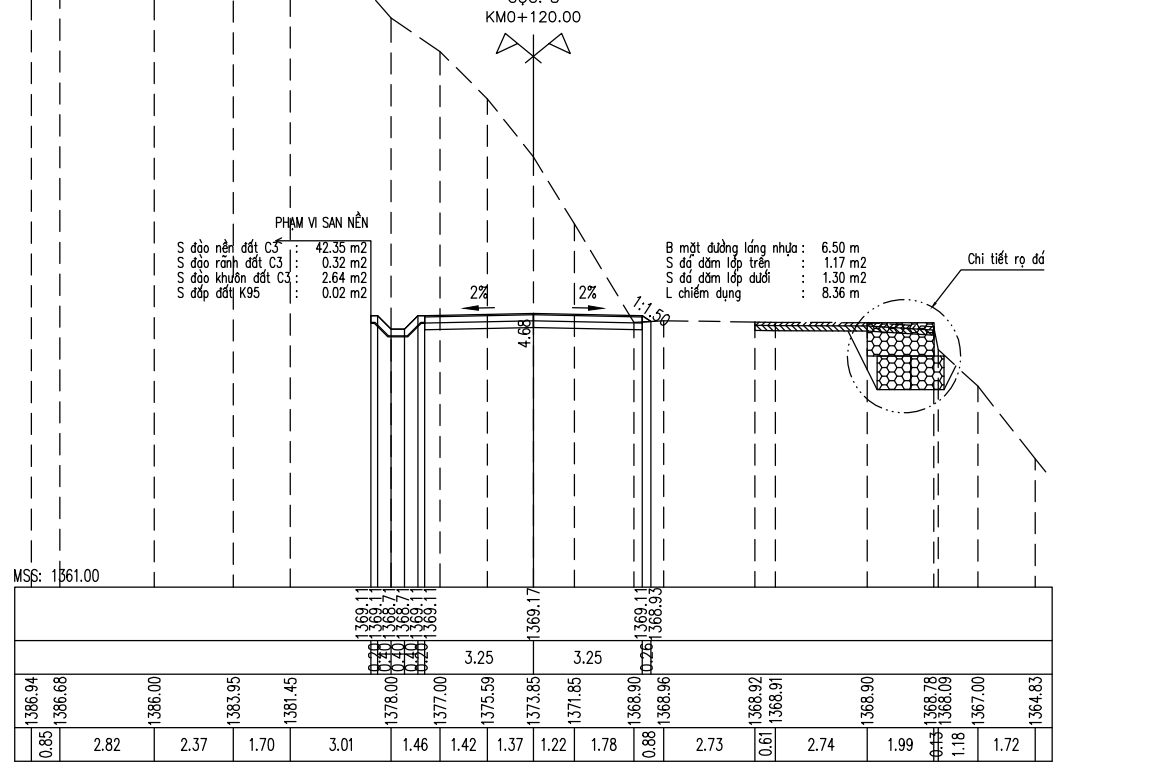
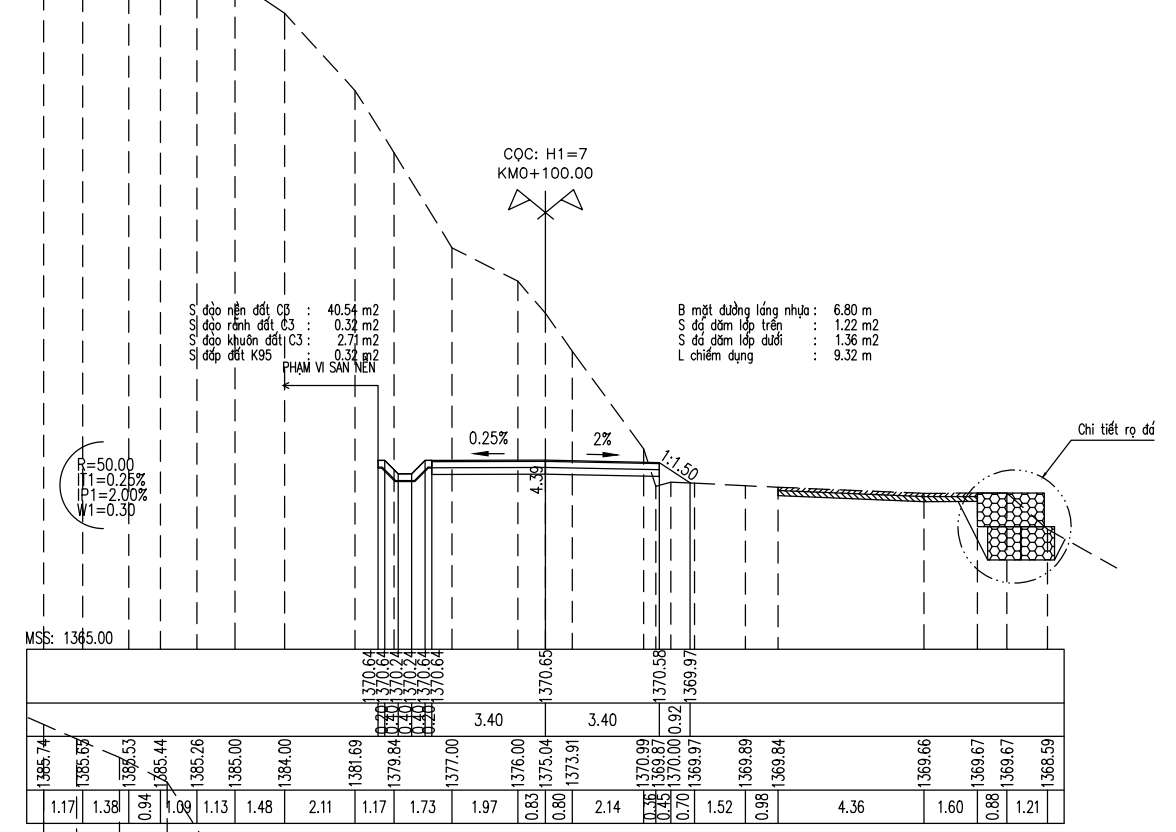
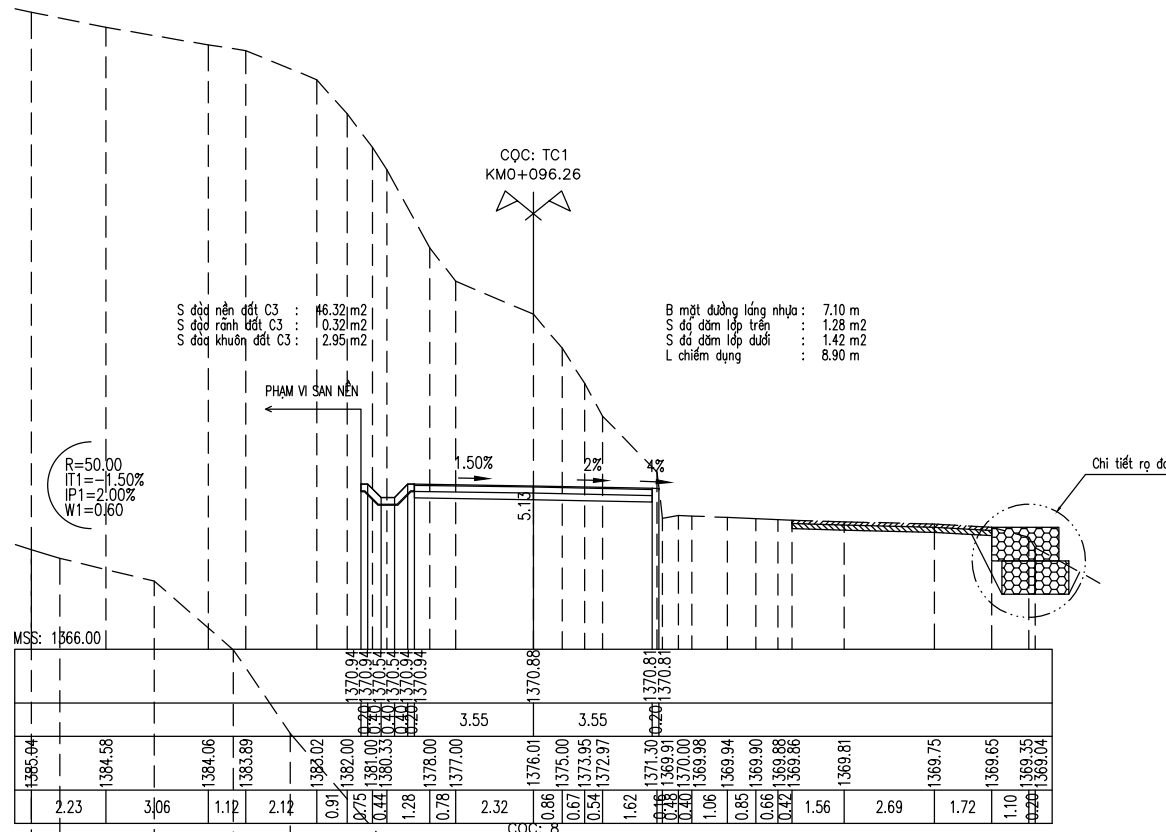

CHỦ ĐẦU TƯ	<b>CÔNG TY TNHH MTV MINH THÀNH HG</b> MINH THANH HG ONE MEMBER COMPANY LIMITED	CHỦ TRÌ THIẾT KẾ	VŨ MẠNH HÀ	<i>[Signature]</i>	HÀ GIANG, NGÀY ... THÁNG 2 NĂM 2026	TÊN DỰ ÁN:	LẤN XB: 01	
VĂN PHÒNG HDND VÀ UBND XÃ SƠN VĨ	Địa chỉ: SN57 đường Đội Cấn - tổ 06 - P.Nguyễn Trãi - TP Hà Giang Tel: 0989.744.408 ; Email: luactvt1978@gmail.com	THỂ HIỆN	VŨ MẠNH HÀ	<i>[Signature]</i>	GIÁM ĐỐC	KHÁC PHỤC THIÊN TẠI SÁT LỖ ĐƯỜNG TỪ CẦU TRĂNG HƯƠNG ĐI THÔN BỜ SÔNG VÀ TỪ CẦU TRĂNG HƯƠNG ĐI MỐC 456	TỶ LỆ: 1/200	
	BƯỚC: THIẾT KẾ BẢN VẼ THI CÔNG	KIỂM TRA	VŨ TIẾN LỤC	<i>[Signature]</i>		HANG MỤC:	NÉN, MÓNG, MẶT ĐƯỜNG, KẾ, HỆ THỐNG THOÁT NƯỚC & SAN NÉN	B.V. SỐ: CN-03
		CHỦ NHIỆM KHẢO SÁT	TRẦN VĂN NGŨ	<i>[Signature]</i>		VŨ TIẾN LỤC	TÊN BẢN VẼ: <b>CẮT NGANG THIẾT KẾ</b>	M.SỐ B.V: TK-2026

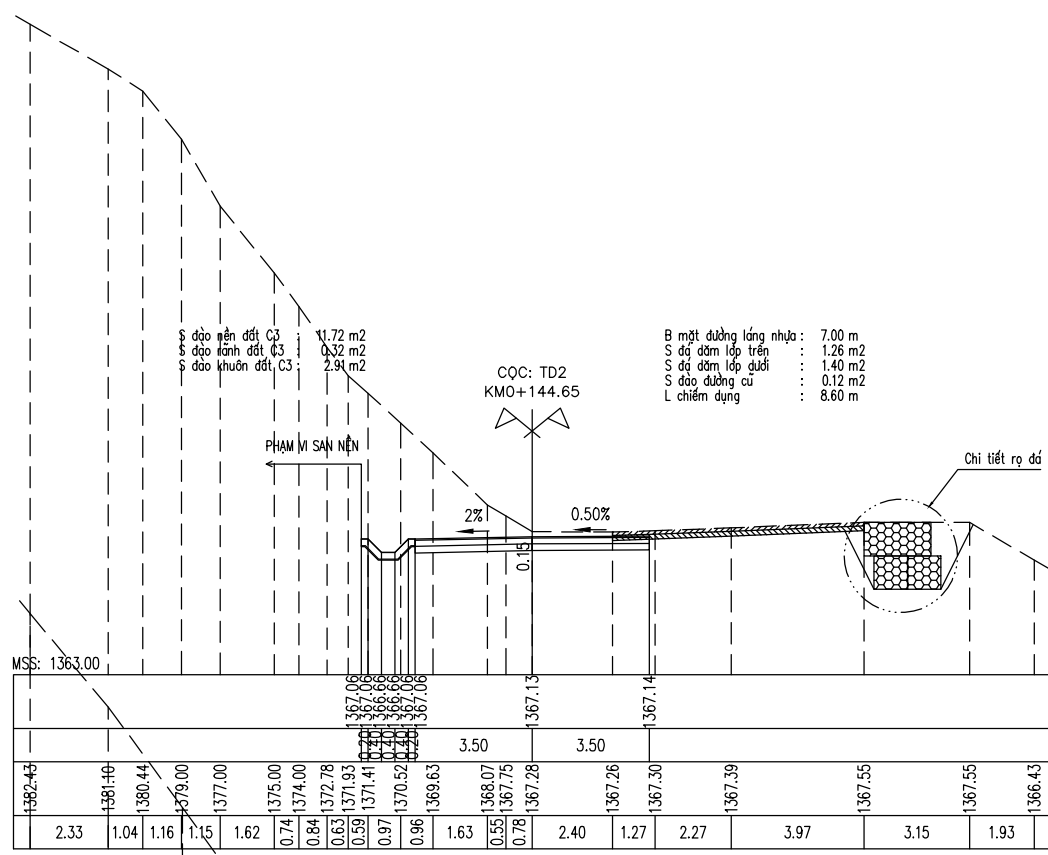

R=80.00  
 IT1=2.00%  
 IP1=-0.50%  
 W1=0.50

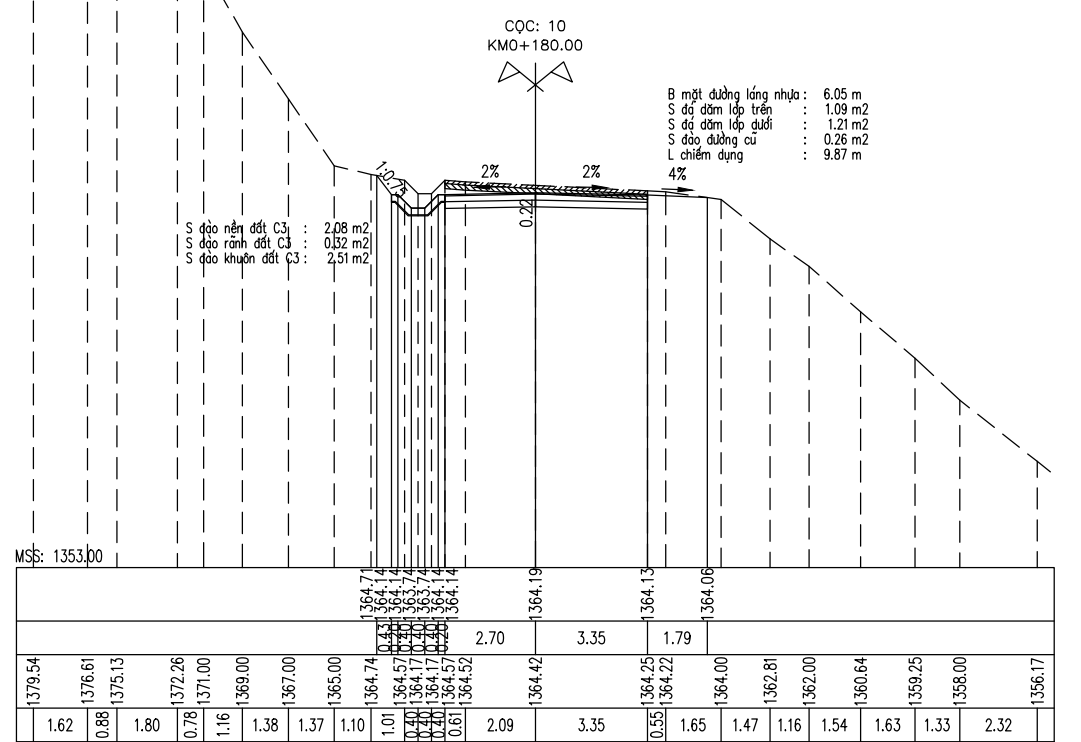
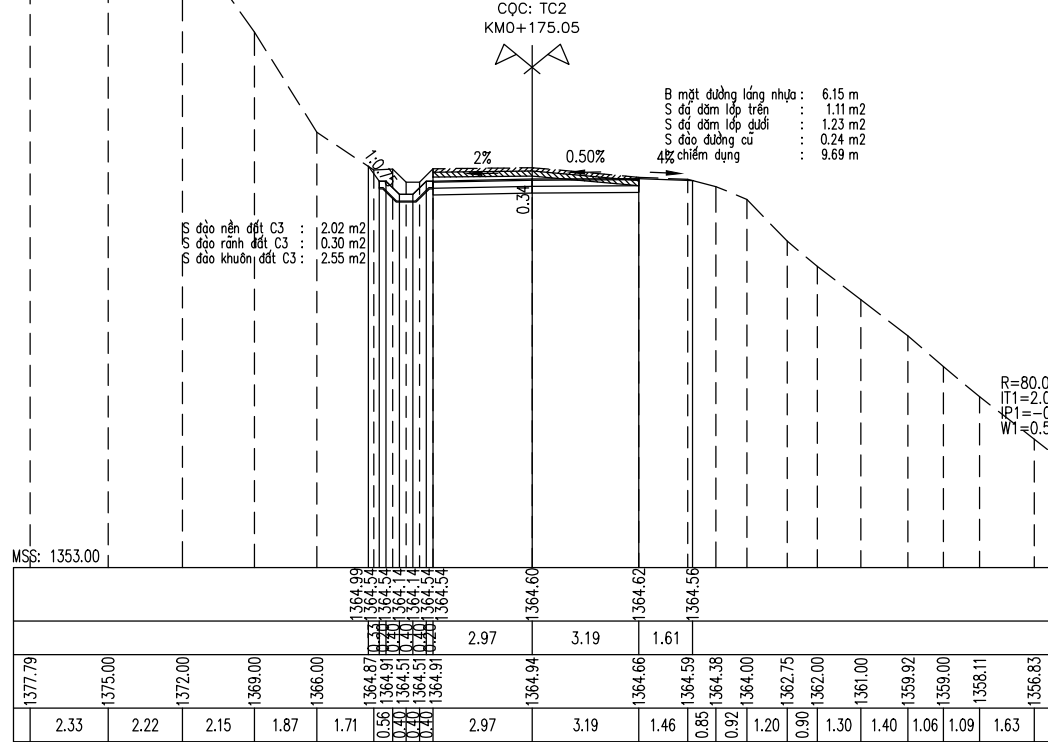
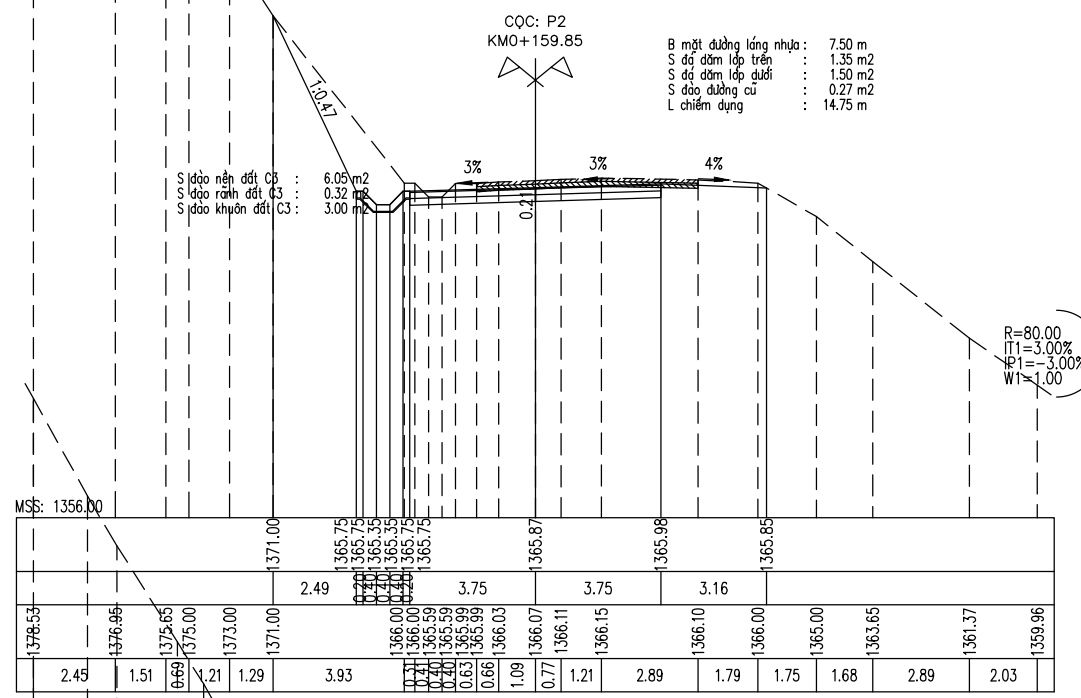

CHỦ ĐẦU TƯ	<b>CÔNG TY TNHH MTV MINH THÀNH HG</b> MINH THANH HG ONE MEMBER COMPANY LIMITED	CHỦ TRÌ THIẾT KẾ	VŨ MẠNH HÀ	<i>[Signature]</i>	HÀ GIANG, NGÀY ... THÁNG 2 NĂM 2026	TÊN DỰ ÁN:	LẦN XB: 01
VĂN PHÒNG HDND VÀ UBND XÃ SƠN VĨ	Địa chỉ: SN57 đường Đội Cấn - tổ 06 - P.Nguyễn Trãi - TP Hà Giang Tel: 0989.744.408 ; Email: luactvt1978@gmail.com	THỂ HIỆN	VŨ MẠNH HÀ	<i>[Signature]</i>	GIÁM ĐỐC	KHÁC PHỤC THIÊN TẠI SÁT LỖ ĐƯỜNG TỪ CẦU TRĂNG HƯƠNG ĐI THÔN BỜ SÔNG VÀ TỪ CẦU TRĂNG HƯƠNG ĐI MỐC 456	TỶ LỆ: 1/200
	BƯỚC: THIẾT KẾ BẢN VẼ THI CÔNG	KIỂM TRA	VŨ TIẾN LỤC	<i>[Signature]</i>		HANG MỤC:	B.V. SỐ: CN-04
		CHỦ NHIỆM KHẢO SÁT	TRẦN VĂN NGŨ	<i>[Signature]</i>		VŨ TIẾN LỤC	TÊN BẢN VẼ: <b>CẮT NGANG THIẾT KẾ</b>



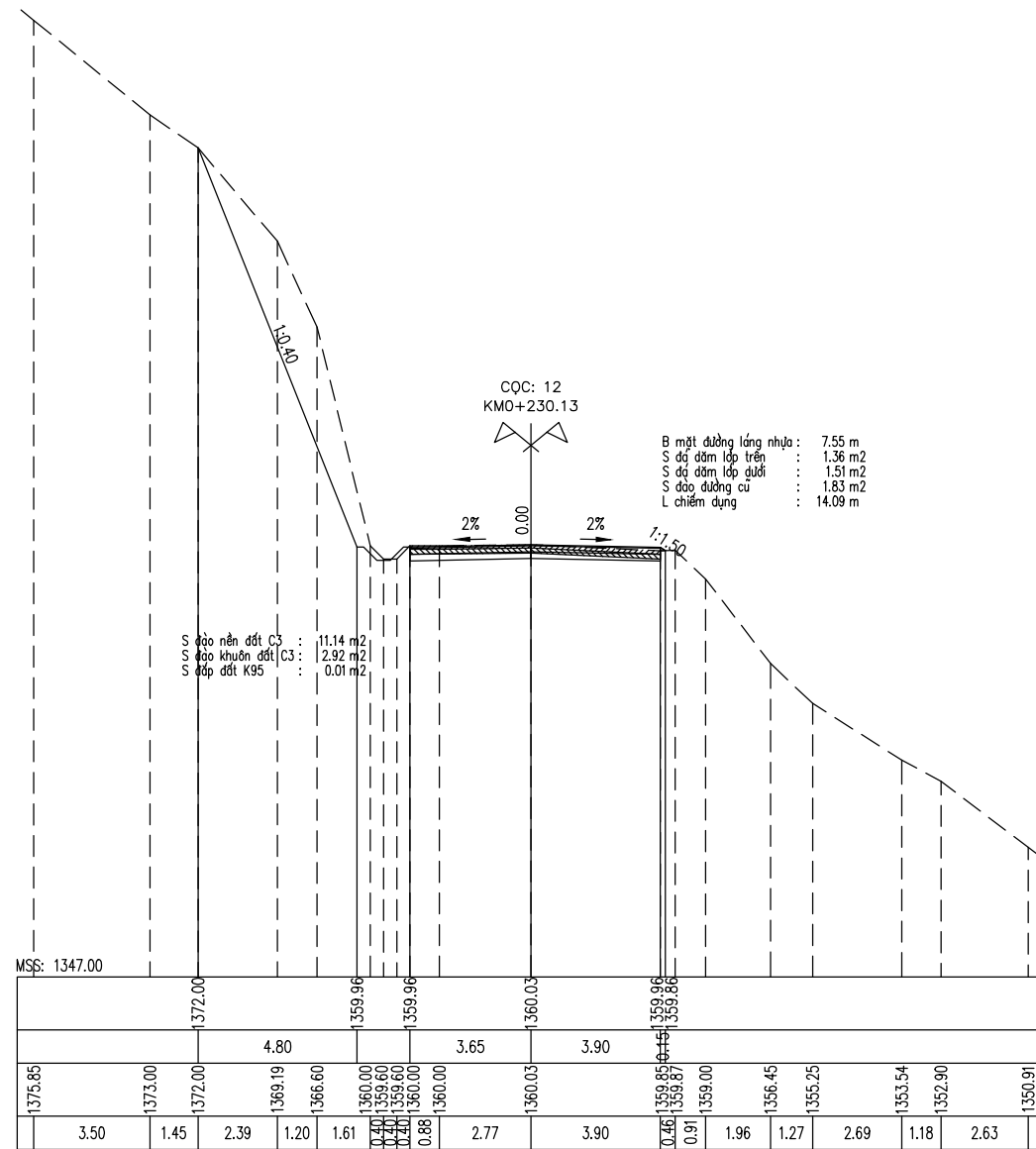



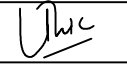

CHỦ ĐẦU TƯ	<b>CÔNG TY TNHH MTV MINH THÀNH HG</b> MINH THANH HG ONE MEMBER COMPANY LIMITED Địa chỉ: SN57 đường Đội Cấn - tổ 06 - P.Nguyễn Trãi - TP Hà Giang Tel: 0989.744.408 ; Email: luctvt1978@gmail.com	CHỦ TRÌ THIẾT KẾ	VŨ MẠNH HÀ	<i>[Signature]</i>	HÀ GIANG, NGÀY ... THÁNG 2 NĂM 2026 GIÁM ĐỐC  <i>[Signature]</i> VŨ TIẾN LỤC	TÊN DỰ ÁN:	LẦN XB: 01
		THỂ HIỆN	VŨ MẠNH HÀ	<i>[Signature]</i>		KHÁC PHỤC THIÊN TẠI SÁT LỖ ĐƯỜNG TỪ CẦU TRĂNG HƯƠNG ĐI THÔN BỜ SÔNG VÀ TỪ CẦU TRĂNG HƯƠNG ĐI MỐC 456	TỶ LỆ: 1/200
VĂN PHÒNG HDND VÀ UBND XÃ SƠN VĨ	BƯỚC: THIẾT KẾ BẢN VẼ THI CÔNG	KIỂM TRA	VŨ TIẾN LỤC	<i>[Signature]</i>		HẠNG MỤC:	B.V. SỐ: CN-06
		CHỦ NHIỆM KHẢO SÁT	TRẦN VĂN NGŨ	<i>[Signature]</i>		TÊN BẢN VẼ: <b>CẮT NGANG THIẾT KẾ</b>	M.SỐ B.V: TK-2026

**Bảng tổng hợp khối lượng đường vị trí 1**

Tên cọc	K.Cách lẻ	Diện tích							Khối lượng							
		S đào nền đất C3	S đào rãnh đất C3	S đào khuôn đất C3	S đắp đất K95	B mặt đường láng nhựa	S đào đường cũ	L chiếm dụng	S đào nền đất C3	S đào rãnh đất C3	S đào khuôn đất C3	S đắp đất K95	B mặt đường láng nhựa	S đào đường cũ	L chiếm dụng	
KM0=1		0.74	0.19	2.54	0.01	6.5	1.31	8.96								
	20								48	5.1	44.9	1.1	130	13.2	182.2	
2		4.06	0.32	1.95	0.1	6.5	0.01	9.26								
	5.12								20.15	1.64	11.9	0.26	33.28	0.03	46.64	
3		3.81	0.32	2.7	0	6.5	0	8.96								
	14.88								71.2	4.76	40.18	0	96.72	0	154.23	
4		5.76	0.32	2.7	0	6.5	0	11.77								
	13.82								81.19	4.42	37.31	0	89.83	0	175.93	
5		5.99	0.32	2.7	0	6.5	0	13.69								
	3.28								62.81	1.05	8.86	0	21.32	0	40.61	
6		32.31	0.32	2.7	0	6.5	0	11.07								
	7.45								394.11	2.38	21.05	0	50.66	0	83.25	
TD1		73.49	0.32	2.95	0	7.1	0	11.28								
	15.86								1196.87	5.08	48.77	0	117.36	0	173.11	
P1		77.44	0.32	3.2	0	7.7	0	10.55								
	15.86								981.42	5.08	48.77	0	117.36	0	154.24	
TC1		46.32	0.32	2.95	0	7.1	0	8.9								
	3.74								162.43	1.2	10.58	0.6	25.99	0	34.07	
H1=7		40.54	0.32	2.71	0.32	6.8	0	9.32								
	20								828.9	6.4	53.5	3.4	133	0	176.8	
8		42.35	0.32	2.64	0.02	6.5	0	8.36								
	20								631.5	6.4	53.4	0.2	130	0	173.6	
9		20.8	0.32	2.7	0	6.5	0	9								
	4.65								75.61	1.49	13.04	0	31.39	0.28	40.92	
TD2		11.72	0.32	2.91	0	7	0.12	8.6								
	15.2								135.05	4.86	44.92	0	110.2	2.96	177.46	
P2		6.05	0.32	3	0	7.5	0.27	14.75								
	15.2								61.33	4.71	42.18	0	103.74	3.88	185.74	
TC2		2.02	0.3	2.55	0	6.15	0.24	9.69								
	4.95								10.15	1.53	12.52	0	30.2	1.24	48.41	
10		2.08	0.32	2.51	0	6.05	0.26	9.87								
	20								54.1	6.1	51	0	122.9	2.6	206.7	
H2=11		3.33	0.29	2.59	0	6.24	0	10.8								
	4.9								17.89	1.15	12.72	0.02	30.65	0.2	61.27	
TD3		3.97	0.18	2.6	0.01	6.27	0.08	14.21								
	7.88								30.73	1.54	23.29	0.04	56.11	2.68	121.75	
P3		3.83	0.21	3.31	0	7.97	0.6	16.69								
	7.88								23.32	1.02	25.77	0.08	62.49	9.02	118.63	
TC3		2.09	0.05	3.23	0.02	7.89	1.69	13.42								
	9.46								62.58	0.24	29.09	0.14	73.03	16.65	130.12	
12		11.14	0	2.92	0.01	7.55	1.83	14.09								
<b>Tổng</b>									<b>4949.34</b>	<b>66.15</b>	<b>633.74</b>	<b>5.84</b>	<b>1566.23</b>	<b>52.73</b>	<b>2485.7</b>	

CHỦ ĐẦU TƯ	<b>CÔNG TY TNHH MTV MINH THÀNH HG</b> MINH THANH HG ONE MEMBER COMPANY LIMITED Địa chỉ: SN57 đường Đội Cấn - tổ 06 - P.Nguyễn Trãi - TP Hà Giang Tel: 0989.744.408 ; Email: luactvt1978@gmail.com	CHỦ TRÌ THIẾT KẾ	VŨ MẠNH HÀ		HÀ GIANG, NGÀY ... THÁNG 2 NĂM 2026 GIÁM ĐỐC	TÊN DỰ ÁN:	LẦN XB: 01
		THỂ HIỆN	VŨ MẠNH HÀ			KHẮC PHỤC THIÊN TẠI SÁT LỖ ĐƯỜNG TỪ CẦU TRĂNG HƯƠNG ĐI THÔN BỜ SÔNG VÀ TỪ CẦU TRĂNG HƯƠNG ĐI MỐC 456	TỶ LỆ: 1/1000
		KIỂM TRA	VŨ TIẾN LỤC			HẠNG MỤC:	B.V. SỐ: TD-01
		CHỦ NHIỆM KHẢO SÁT	TRẦN VĂN NGŨ			TÊN BẢN VẼ: <b>KHỐI LƯỢNG TUYẾN ĐƯỜNG</b>	M.SỐ B.V: TK-2025

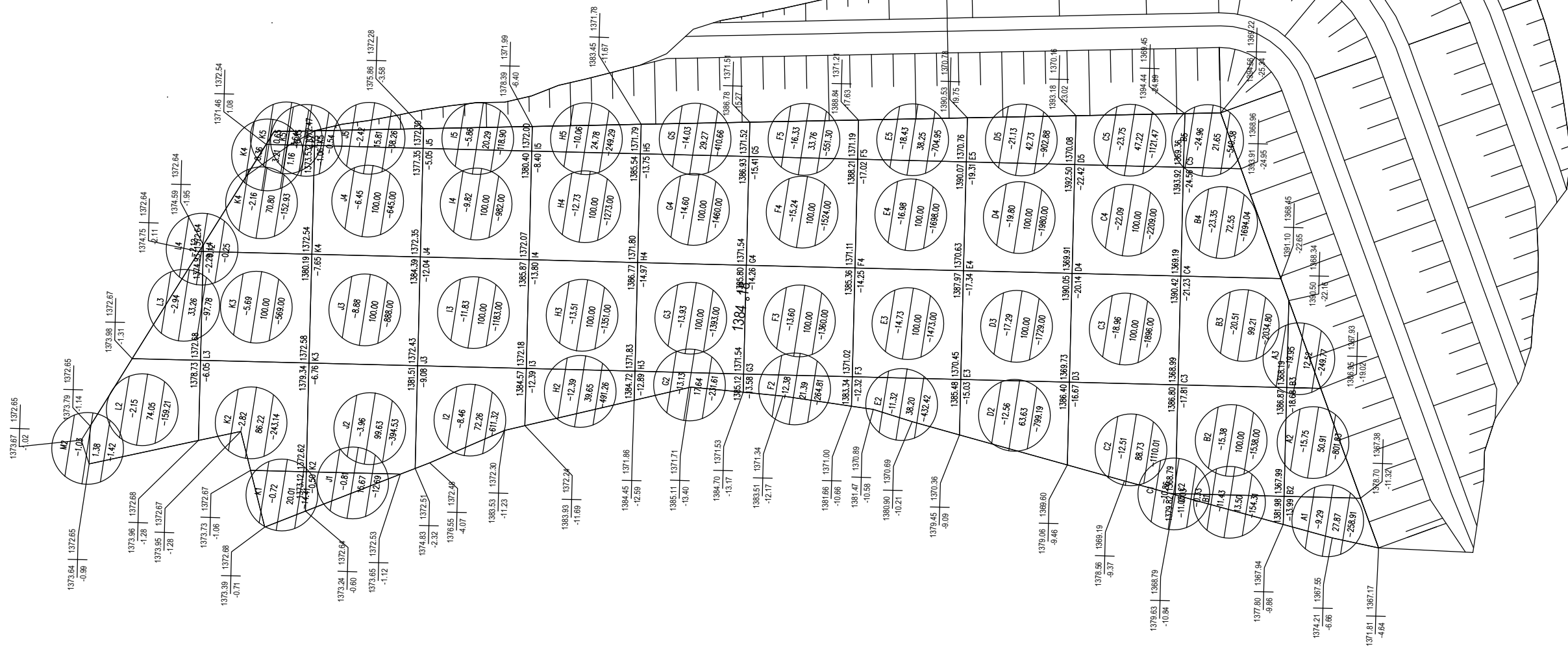

Bảng tổng hợp khối lượng san nền		
Hạng mục	Đơn vị	Khối lượng
Diện tích khu đất	M2	3052.19
Diện tích đào	M2	3052.19
Diện tích đắp	M2	0
Khối lượng đào	M3	39999.8
Khối lượng đắp	M3	0
Khối lượng đào taluy	M3	26063.85
Khối lượng đắp taluy	M3	0

CHỦ ĐẦU TƯ	<b>CÔNG TY TNHH MTV MINH THÀNH HG</b> MINH THANH HG ONE MEMBER COMPANY LIMITED Địa chỉ: SN57 đường Đội Cấn - tổ 06 - P.Nguyễn Trãi - TP Hà Giang Tel: 0989.744.408 ; Email: luactvt1978@gmail.com	CHỦ TRÌ THIẾT KẾ	VŨ MẠNH HÀ	<i>[Signature]</i>	HÀ GIANG, NGÀY ... THÁNG 2 NĂM 2026	TÊN DỰ ÁN:	LẦN XB: 01
		THỂ HIỆN	VŨ MẠNH HÀ	<i>[Signature]</i>		GIÁM ĐỐC	KHÁC PHỤC THIÊN TẠI SÁT LỖ ĐƯỜNG TỪ CẦU TRĂNG HƯƠNG ĐI THÔN BỜ SÔNG VÀ TỪ CẦU TRĂNG HƯƠNG ĐI MỐC 456
VĂN PHÒNG HND VÀ UBND XÃ SƠN VỊ	BƯỚC: THIẾT KẾ BẢN VẼ THI CÔNG	KIỂM TRA	VŨ TIẾN LỤC	<i>[Signature]</i>	<i>[Signature]</i> VŨ TIẾN LỤC	HẠNG MỤC:	B.V. SỐ: <b>SN-01</b>
		CHỦ NHIỆM KHẢO SÁT	TRẦN VĂN NGŨ	<i>[Signature]</i>		TÊN BẢN VẼ: <b>BẢN VẼ SAN NỀN</b>	M.SỐ B.V.: <b>TK2026</b>

## CẮT NGANG ĐIỂN HÌNH MẶT CẮT CƠ MÁI TALUY

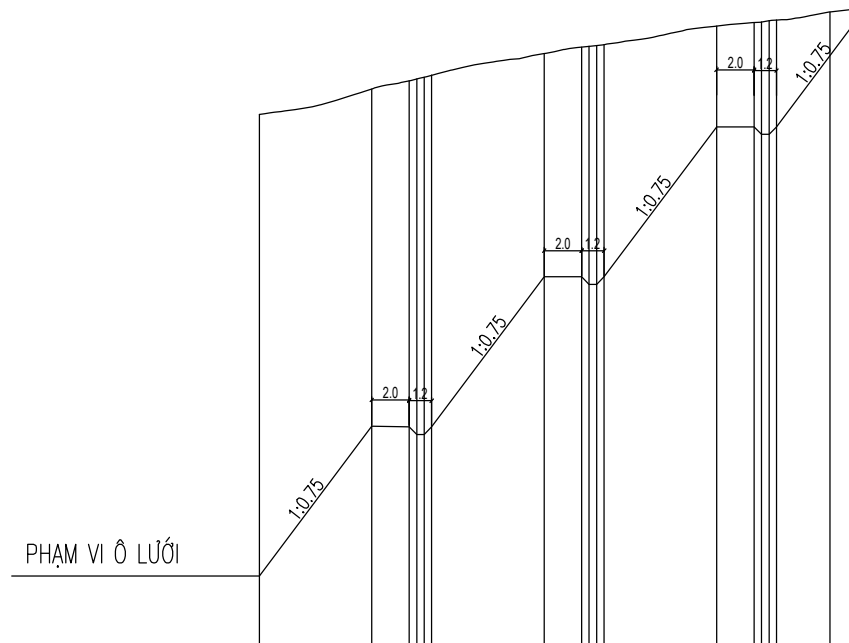

CAO ĐỘ TỰ NHIÊN	1393.49	1394.84	1396.73	1398.20	1398.94	1399.20
CAO ĐỘ THIẾT KẾ	1368.86	1376.86	1384.86	1392.86	1399.20	1399.20
KHOẢNG CÁCH LỀ	0.00	6.00	6.00	6.00	6.00	4.78

CHỦ ĐẦU TƯ	<b>CÔNG TY TNHH MTV MINH THÀNH HG</b> MINH THANH HG ONE MEMBER COMPANY LIMITED Địa chỉ: SN57 đường Đội Cấn - tổ 06 - P.Nguyễn Trãi - TP Hà Giang Tel: 0989.744.408 ; Email: luactvt1978@gmail.com	CHỦ TRÌ THIẾT KẾ	VŨ MẠNH HÀ		HÀ GIANG, NGÀY ... THÁNG 2 NĂM 2026 GIÁM ĐỐC   VŨ TIẾN LỰC	TÊN DỰ ÁN:	LẦN XB: 01
VĂN PHÒNG HĐND VÀ UBND XÃ SƠN VĨ		THỂ HIỆN	VŨ MẠNH HÀ			KHẮC PHỤC THIÊN TẠI SÁT LỖ ĐƯỜNG TỪ CẦU TRĂNG HƯƠNG ĐI THÔN BỜ SÔNG VÀ TỪ CẦU TRĂNG HƯƠNG ĐI MỐC 456	TỶ LỆ: <b>1/500</b>
		KIỂM TRA	VŨ TIẾN LỰC			HẠNG MỤC:	B.V. SỐ: <b>SN-02</b>
	BƯỚC: THIẾT KẾ BẢN VẼ THI CÔNG	CHỦ NHIỆM KHẢO SÁT	TRẦN VĂN NGŨ		TÊN BẢN VẼ: <b>BẢN VẼ SAN NẸN</b>	M.SỐ B.V: <b>TK2026</b>	

S diện taluy : 20.97 m<sup>2</sup>  
S đào rãnh đất C3 : 0.14 m<sup>2</sup>

CỌC: KMO=1  
KMO+000.00

L chiếm dụng : 6.56 m

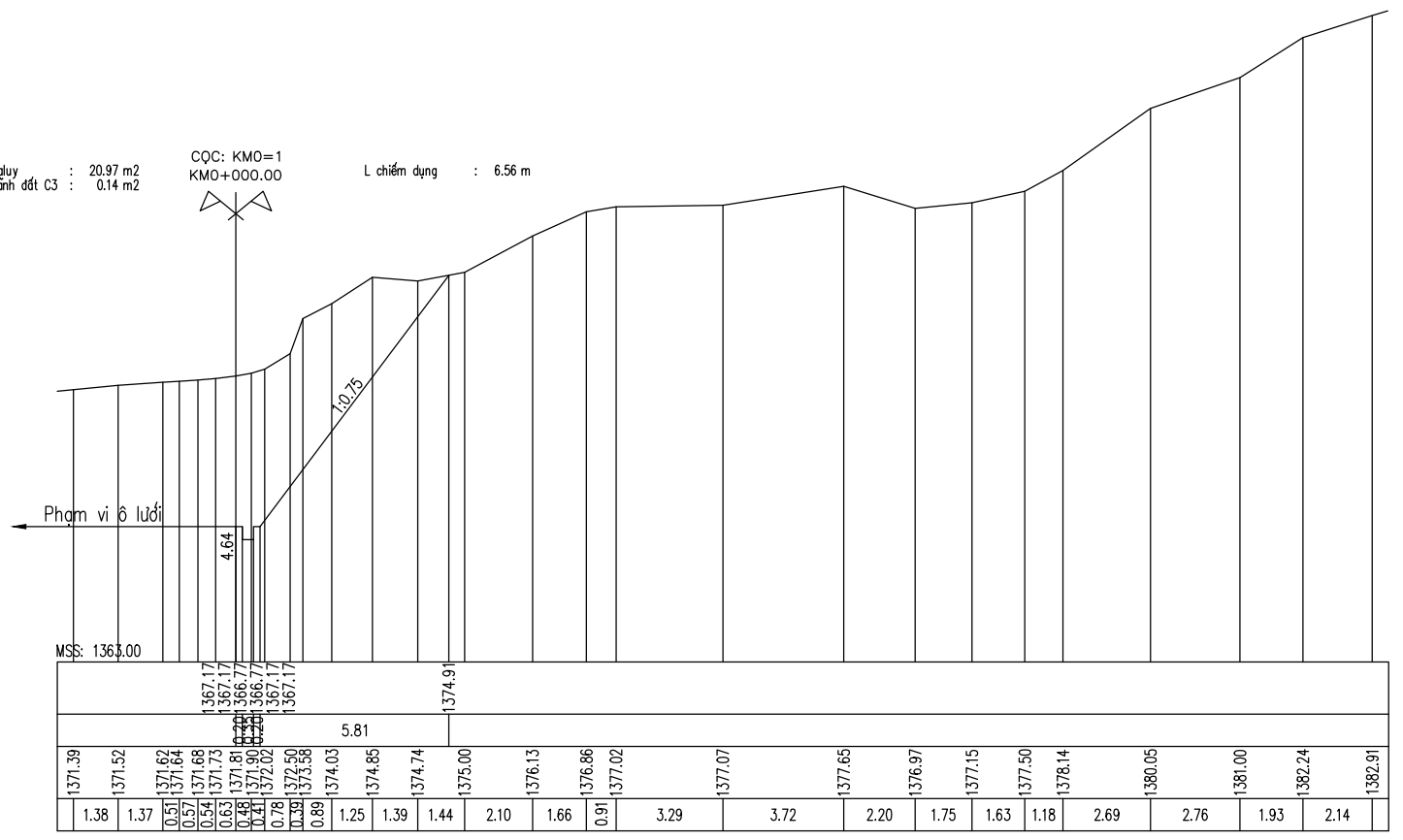

S diện taluy : 53.52 m<sup>2</sup>  
S đào rãnh đất C3 : 0.14 m<sup>2</sup>

CỌC: 2  
KMO+002.00

L chiếm dụng : 12.35 m

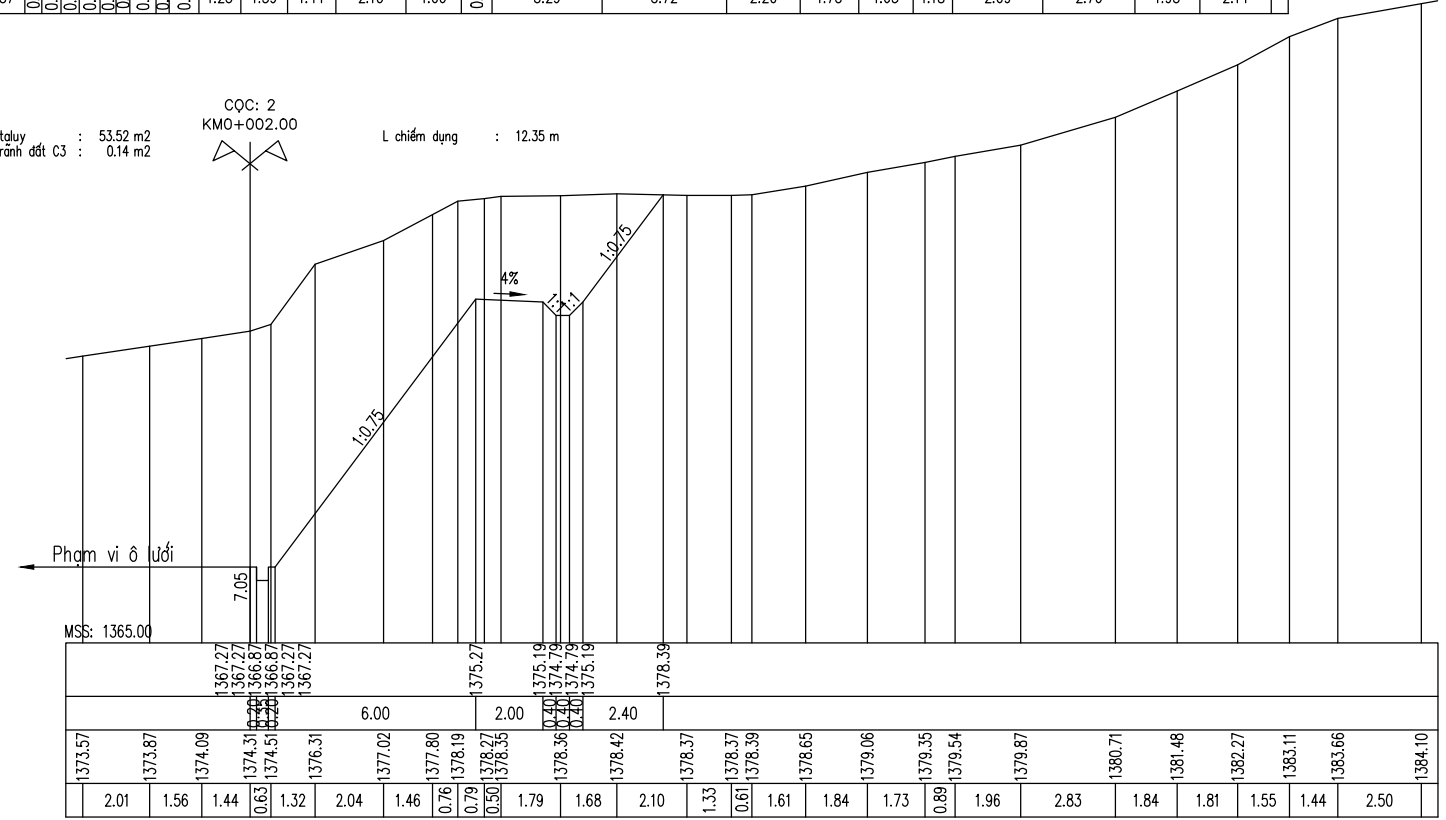

CHỦ ĐẦU TƯ	<b>CÔNG TY TNHH MTV MINH THÀNH HG</b> MINH THANH HG ONE MEMBER COMPANY LIMITED Địa chỉ: SN57 đường Đội Cấn - tổ 06 - P.Nguyễn Trãi - TP Hà Giang Tel: 0989.744.408 ; Email: luactvt1978@gmail.com	CHỦ TRÌ THIẾT KẾ	VŨ MẠNH HÀ	HÀ GIANG, NGÀY ... THÁNG 2 NĂM 2026 GIÁM ĐỐC	TÊN DỰ ÁN: KHÁC PHỤC THIÊN TẠI SÁT LỖ ĐƯỜNG TỪ CẦU TRĂNG HƯƠNG ĐI THÔN BỜ SÔNG VÀ TỪ CẦU TRĂNG HƯƠNG ĐI MỐC 456	LẦN XB: 01
		THỂ HIỆN	VŨ MẠNH HÀ			TỶ LỆ: 1/200
VĂN PHÒNG HND VÀ UBND XÃ SƠN VỊ	BƯỚC: THIẾT KẾ BẢN VẼ THI CÔNG	KIỂM TRA	VŨ TIẾN LỤC	VŨ TIẾN LỤC	HẠNG MỤC: NÉN, MÓNG, MẶT ĐƯỜNG, KÈ, HỆ THỐNG THOÁT NƯỚC & SAN NÉN	B.V. SỐ: TL-01
		CHỦ NHIỆM KHẢO SÁT	TRẦN VĂN NGŨ		TÊN BẢN VẼ: <b>CẮT NGANG CHI TIẾT TALUY</b>	M.SỐ B.V: <b>TK2026</b>

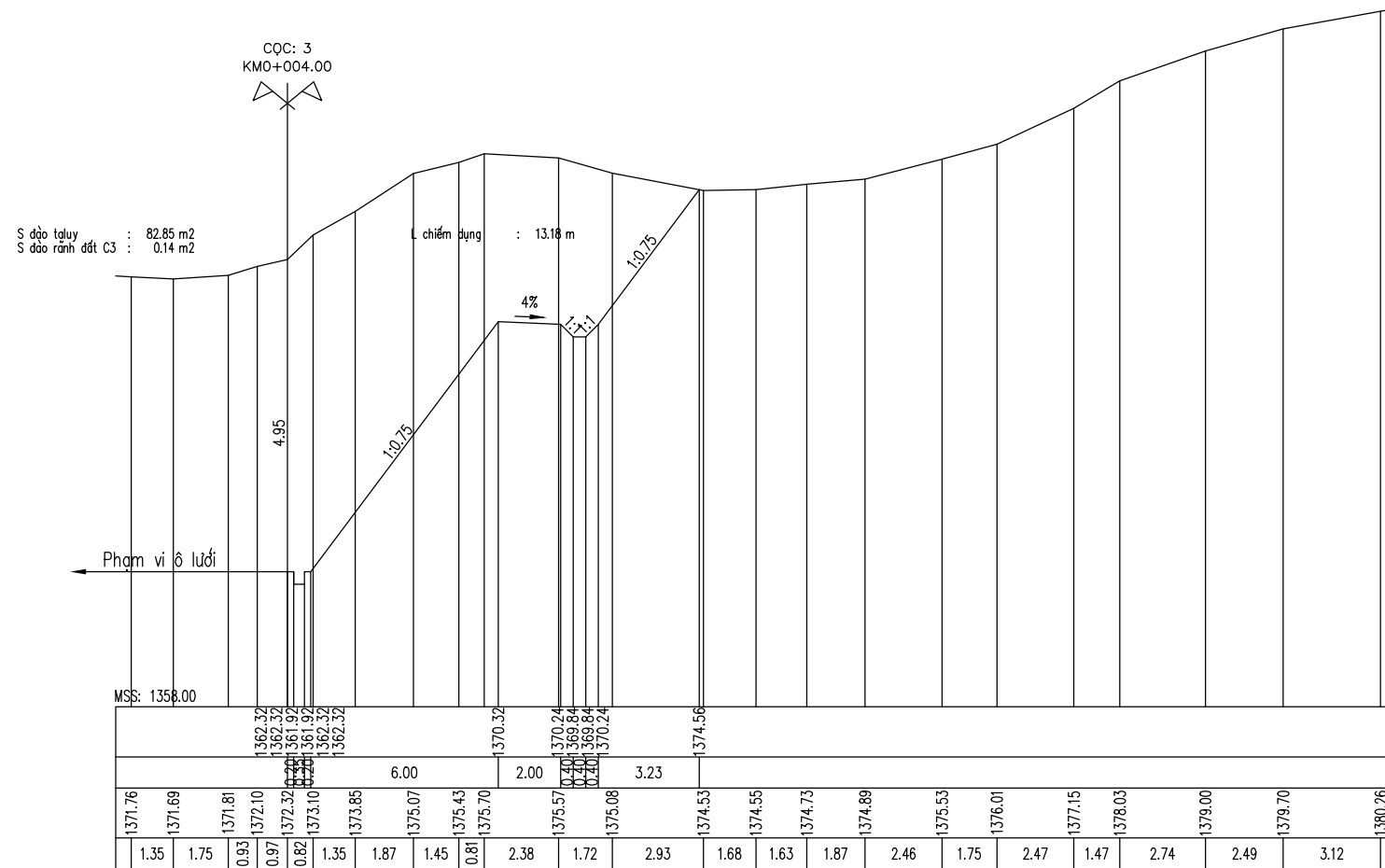

CHỦ ĐẦU TƯ	<b>CÔNG TY TNHH MTV MINH THÀNH HG</b> MINH THANH HG ONE MEMBER COMPANY LIMITED Địa chỉ: SN57 đường Đội Cấn - tổ 06 - P.Nguyễn Trãi - TP Hà Giang Tel: 0989.744.408 ; Email: luactvt1978@gmail.com	CHỦ TRÌ THIẾT KẾ	VŨ MẠNH HÀ	 HÀ GIANG, NGÀY ... THÁNG 2 NĂM 2026 GIÁM ĐỐC	TÊN DỰ ÁN: KHẮC PHỤC THIÊN TAI SẠT LỠ ĐƯỜNG TỪ CẦU TRĂNG HƯƠNG ĐI THÔN BỜ SÔNG VÀ TỪ CẦU TRĂNG HƯƠNG ĐI MỐC 456	LẦN XB: 01
		THỂ HIỆN	VŨ MẠNH HÀ			TỶ LỆ: 1/200
VĂN PHÒNG HỖND VÀ UBND XÃ SƠN VĨ	BƯỚC: THIẾT KẾ BẢN VẼ THI CÔNG	KIỂM TRA	VŨ TIẾN LỰC	 VŨ TIẾN LỰC	HẠNG MỤC: NÉN, MÓNG, MẶT ĐƯỜNG, KÈ, HỆ THỐNG THOÁT NƯỚC & SAN NÉN	B.V. SỐ: TL-02
		CHỦ NHIỆM KHẢO SÁT	TRẦN VĂN NGŨ			TÊN BẢN VẼ: <b>CẮT NGANG CHI TIẾT TALUY</b>

S độ taluy : 112.91 m<sup>2</sup>  
 S đào rãnh đất C3 : 0.14 m<sup>2</sup>

L chiếm dụng : 14.11 m

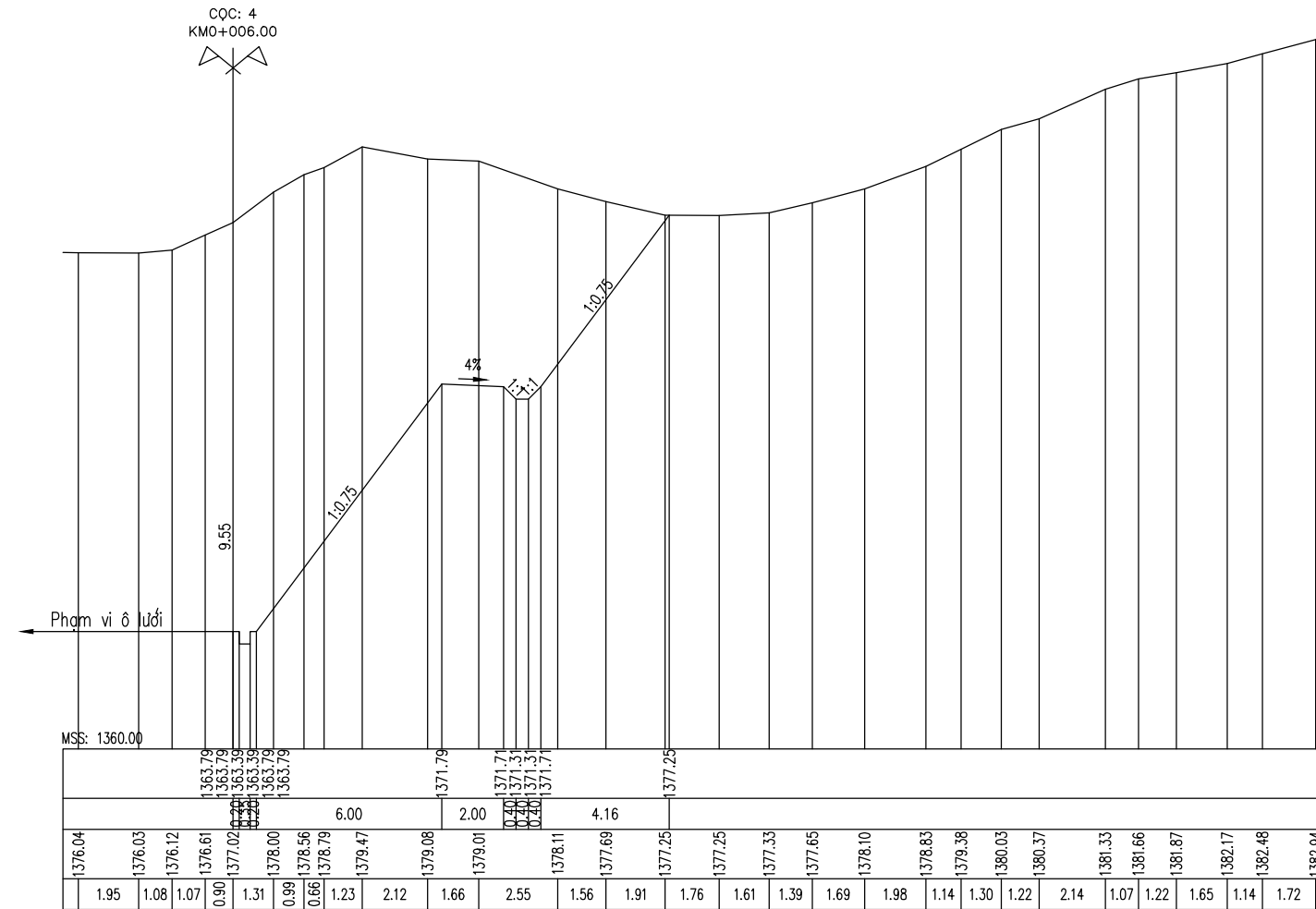

CHỦ ĐẦU TƯ	<b>CÔNG TY TNHH MTV MINH THÀNH HG</b> MINH THANH HG ONE MEMBER COMPANY LIMITED	CHỦ TRÌ THIẾT KẾ	VŨ MẠNH HÀ	<i>[Signature]</i>	HÀ GIANG, NGÀY ... THÁNG 2 NĂM 2026 GIÁM ĐỐC <i>[Signature]</i> VŨ TIẾN LỰC	TÊN DỰ ÁN:	LẦN XB: 01
VĂN PHÒNG HĐND VÀ UBND XÃ SƠN VĨ	Địa chỉ: SN57 đường Đội Cấn - tổ 06 - P.Nguyễn Trãi - TP Hà Giang Tel: 0989.744.408 ; Email: luactvt1978@gmail.com	THỂ HIỆN	VŨ MẠNH HÀ	<i>[Signature]</i>		KHÁC PHỤC THIÊN TẠI SÁT LỖ ĐƯỜNG TỪ CẦU TRĂNG HƯƠNG ĐI THÔN BỜ SÔNG VÀ TỪ CẦU TRĂNG HƯƠNG ĐI MỐC 456	TỶ LỆ: 1/200
	BƯỚC: THIẾT KẾ BẢN VẼ THI CÔNG	KIỂM TRA	VŨ TIẾN LỰC	<i>[Signature]</i>		HANG MỤC: NÉN, MÓNG, MẶT ĐƯỜNG, KÈ, HỆ THỐNG THOÁT NƯỚC & SAN NÉN	B.V. SỐ: TL-03
		CHỦ NHIỆM KHẢO SÁT	TRẦN VĂN NGŨ	<i>[Signature]</i>	TÊN BẢN VẼ: <b>CẮT NGANG CHI TIẾT TALUY</b>	M.SỐ B.V: <b>TK2026</b>	

S độ taluy : 133.96 m<sup>2</sup>  
 S đào rãnh đất C3 : 0.14 m<sup>2</sup>  
 CQC: 5  
 KMO+008.00  
 L chiếm dụng : 15.71 m

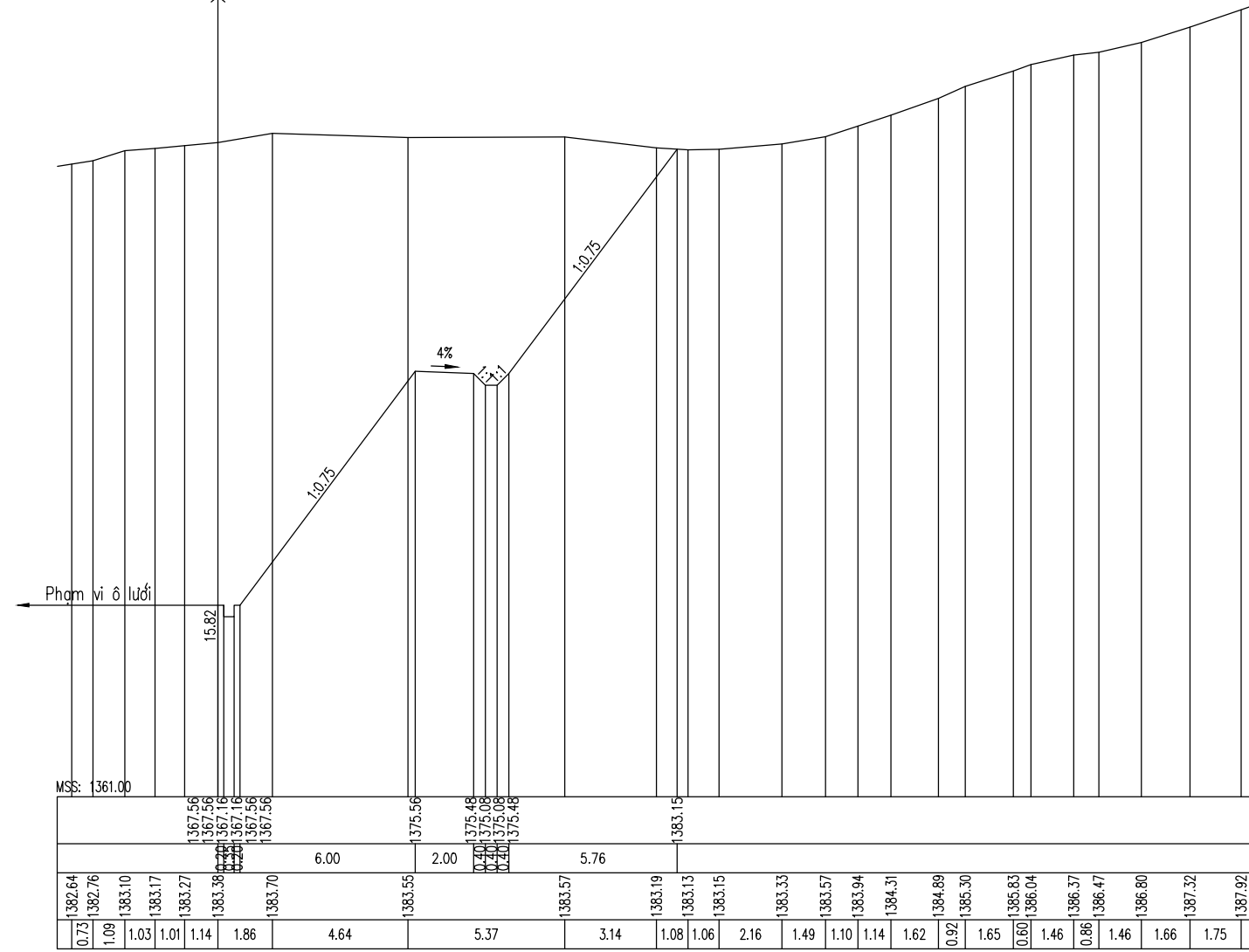

CHỦ ĐẦU TƯ	<b>CÔNG TY TNHH MTV MINH THÀNH HG</b> MINH THANH HG ONE MEMBER COMPANY LIMITED	CHỦ TRÌ THIẾT KẾ	VŨ MẠNH HÀ	<i>[Signature]</i>	HÀ GIANG, NGÀY ... THÁNG 2 NĂM 2026 GIÁM ĐỐC <i>[Signature]</i> VŨ TIẾN LỤC	TÊN DỰ ÁN: KHÁC PHỤC THIÊN TẠI SÁT LỘ ĐƯỜNG TỪ CẦU TRĂNG HƯƠNG ĐI THÔN BỜ SÔNG VÀ TỪ CẦU TRĂNG HƯƠNG ĐI MỐC 456	LẦN XB: 01
VĂN PHÒNG HĐND VÀ UBND XÃ SƠN VĨ	Địa chỉ: SN57 đường Đội Cấn - tổ 06 - P.Nguyễn Trãi - TP Hà Giang Tel: 0989.744.408 ; Email: luactvt1978@gmail.com	THỂ HIỆN	VŨ MẠNH HÀ	<i>[Signature]</i>		TỶ LỆ: <b>1/200</b>	
		KIỂM TRA	VŨ TIẾN LỤC	<i>[Signature]</i>		HANG MỤC: NÉN, MÓNG, MẶT ĐƯỜNG, KÈ, HỆ THỐNG THOÁT NƯỚC & SAN NÉN	B.V. SỐ: <b>TL-04</b>
	BƯỚC: THIẾT KẾ BẢN VẼ THI CÔNG	CHỦ NHIỆM KHẢO SÁT	TRẦN VĂN NGŨ	<i>[Signature]</i>		TÊN BẢN VẼ: <b>CẮT NGANG CHI TIẾT TALUY</b>	M.SỐ B.V: <b>TK2026</b>

S đạo taluy : 171.47 m<sup>2</sup>  
 S đào rãnh đất C3 : 0.14 m<sup>2</sup>

L chiếm dụng : 20.40 m

CQC: 6  
 KMO+010.00

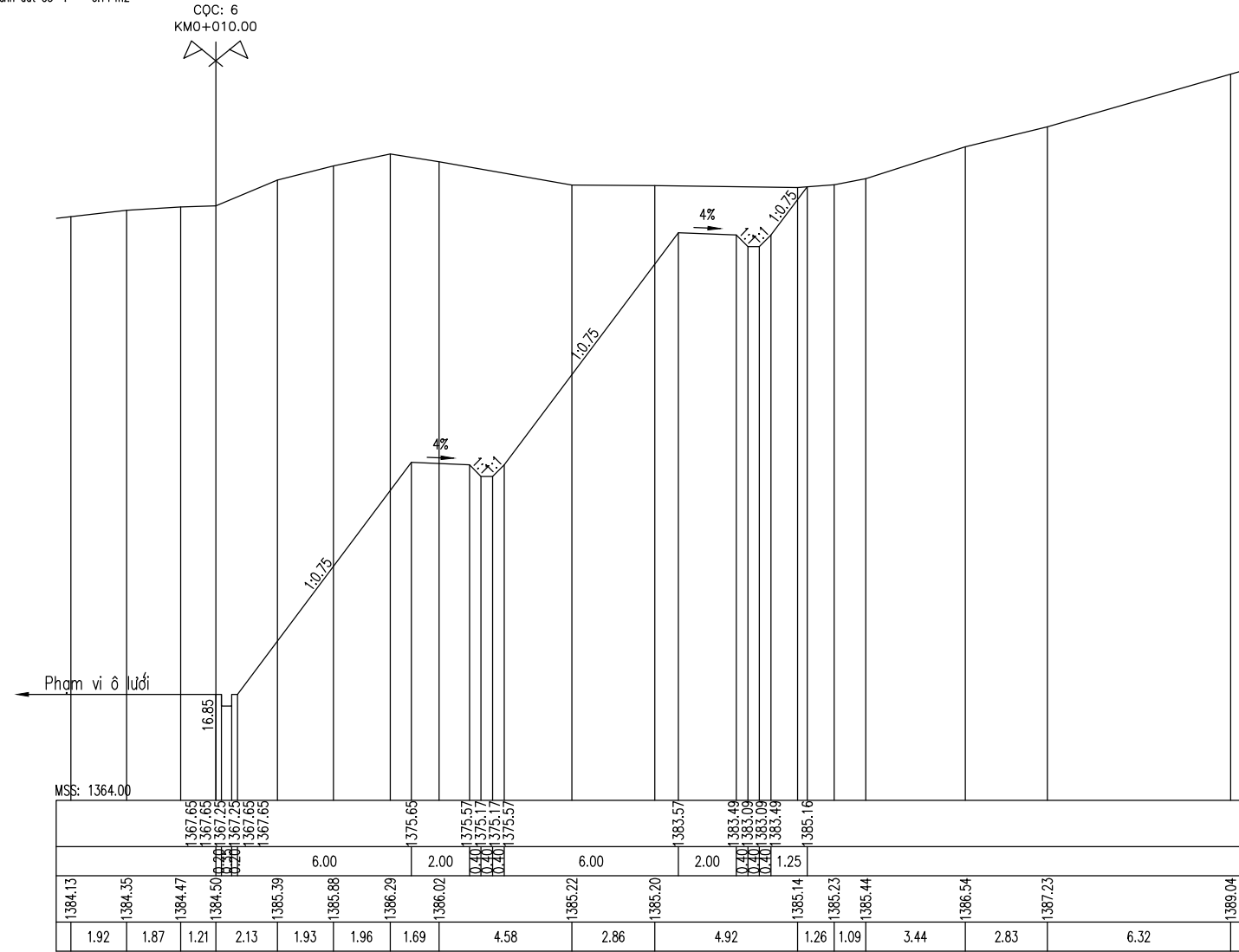

CHỦ ĐẦU TƯ	<b>CÔNG TY TNHH MTV MINH THÀNH HG</b> MINH THANH HG ONE MEMBER COMPANY LIMITED	CHỦ TRÌ THIẾT KẾ	VŨ MẠNH HÀ	<i>[Signature]</i>	HÀ GIANG, NGÀY ... THÁNG 2 NĂM 2026 GIÁM ĐỐC <i>[Signature]</i> VŨ TIẾN LỤC	TÊN DỰ ÁN: KHẮC PHỤC THIÊN TẠI SÁT LỖ ĐƯỜNG TỪ CẦU TRĂNG HƯƠNG ĐI THÔN BỜ SÔNG VÀ TỪ CẦU TRĂNG HƯƠNG ĐI MỐC 456	LẦN XB: 01
VĂN PHÒNG HĐND VÀ UBND XÃ SƠN VĨ	Địa chỉ: SN57 đường Đội Cấn - tổ 06 - P.Nguyễn Trãi - TP Hà Giang Tel: 0989.744.408 ; Email: luactvt1978@gmail.com	THỂ HIỆN	VŨ MẠNH HÀ	<i>[Signature]</i>		HẠNG MỤC: NÉN, MÓNG, MẶT ĐƯỜNG, KÈ, HỆ THỐNG THOÁT NƯỚC & SAN NÉN	TỶ LỆ: 1/200
	BƯỚC: THIẾT KẾ BẢN VẼ THI CÔNG	KIỂM TRA	VŨ TIẾN LỤC	<i>[Signature]</i>		TÊN BẢN VẼ: <b>CẮT NGANG CHI TIẾT TALUY</b>	B.V. SỐ: <b>TL-05</b>
		CHỦ NHIỆM KHẢO SÁT	TRẦN VĂN NGŨ	<i>[Signature]</i>		M.SỐ B.V: <b>TK2026</b>	

S độ taluy : 201.66 m<sup>2</sup>  
 S đào rãnh đất C3 : 0.14 m<sup>2</sup>

L chiếm dụng : 21.43 m

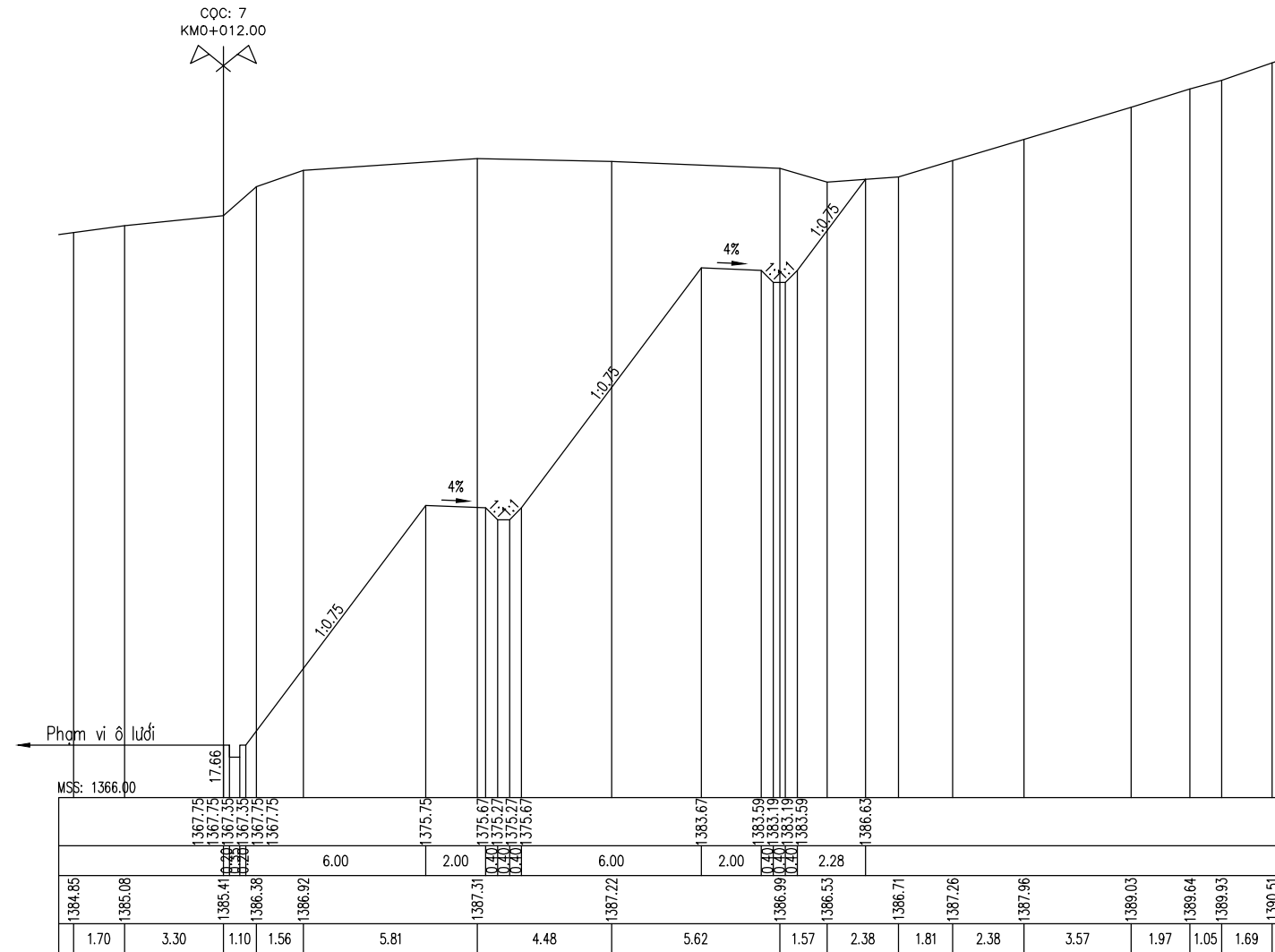

CHỦ ĐẦU TƯ	<b>CÔNG TY TNHH MTV MINH THÀNH HG</b> MINH THANH HG ONE MEMBER COMPANY LIMITED Địa chỉ: SN57 đường Đội Cấn - tổ 06 - P.Nguyễn Trãi - TP Hà Giang Tel: 0989.744.408 ; Email: luactvt1978@gmail.com	CHỦ TRÌ THIẾT KẾ	VŨ MẠNH HÀ	<i>[Signature]</i>	HÀ GIANG, NGÀY ... THÁNG 2 NĂM 2026 GIÁM ĐỐC  <i>[Signature]</i> VŨ TIẾN LỰC	TÊN DỰ ÁN:	LẦN XB: 01
VĂN PHÒNG HĐND VÀ UBND XÃ SƠN VĨ		THỂ HIỆN	VŨ MẠNH HÀ	<i>[Signature]</i>		KHÁC PHỤC THIÊN TẠI SÁT LỖ ĐƯỜNG TỪ CẦU TRĂNG HƯƠNG ĐI THÔN BỜ SÔNG VÀ TỪ CẦU TRĂNG HƯƠNG ĐI MỐC 456	TỶ LỆ: <b>1/200</b>
	BƯỚC: THIẾT KẾ BẢN VẼ THI CÔNG	KIỂM TRA	VŨ TIẾN LỰC	<i>[Signature]</i>		HẠNG MỤC:	B.V. SỐ: <b>TL-06</b>
		CHỦ NHIỆM KHẢO SÁT	TRẦN VĂN NGŨ	<i>[Signature]</i>		TÊN BẢN VẼ: <b>CẮT NGANG CHI TIẾT TALUY</b>	M.SỐ B.V: <b>TK2026</b>

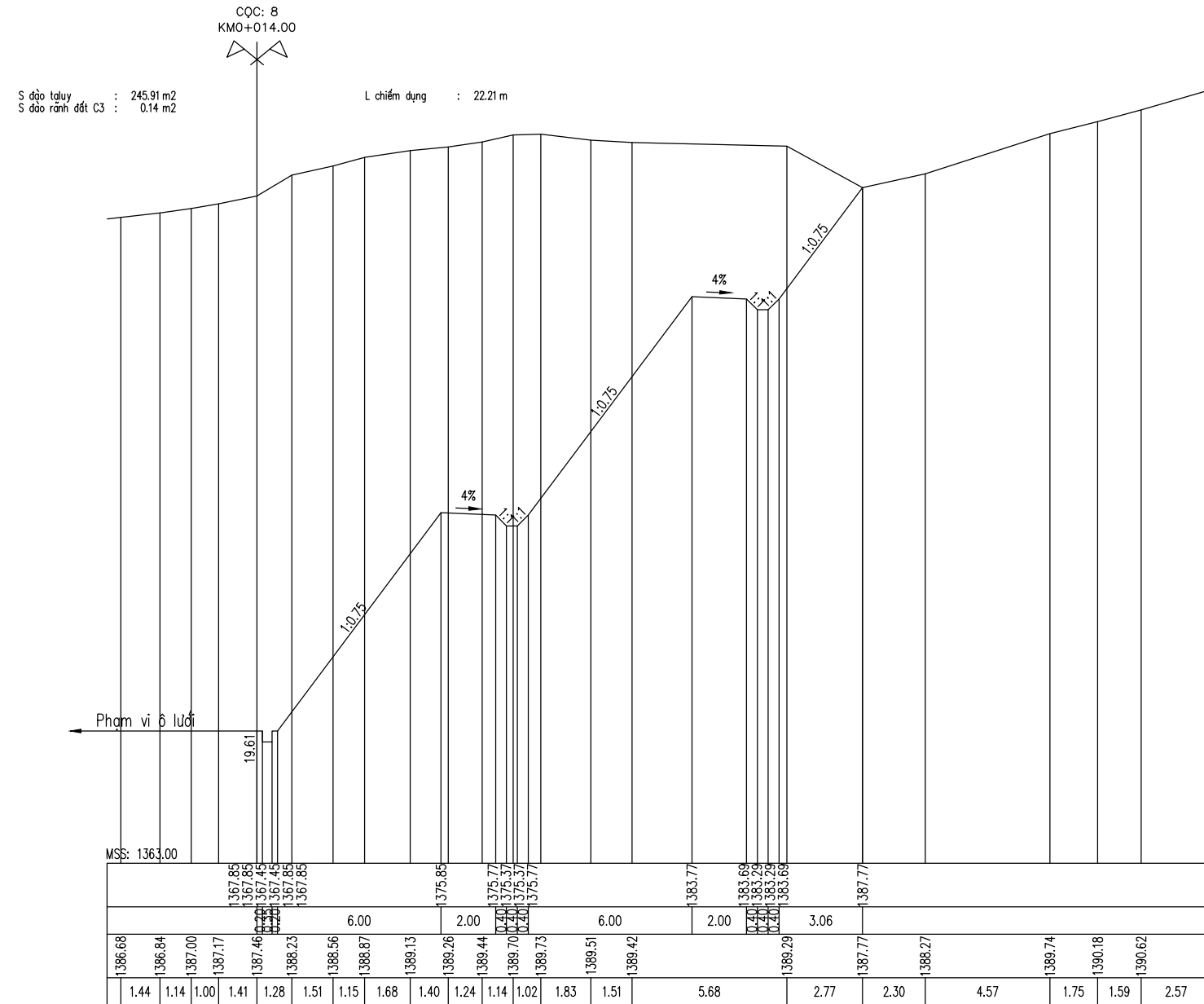

CHỦ ĐẦU TƯ	<b>CÔNG TY TNHH MTV MINH THÀNH HG</b> MINH THANH HG ONE MEMBER COMPANY LIMITED	CHỦ TRÌ THIẾT KẾ	VŨ MẠNH HÀ	<i>[Signature]</i>	HÀ GIANG, NGÀY ... THÁNG 2 NĂM 2026 GIÁM ĐỐC	TÊN DỰ ÁN:	LẦN XB: 01
VĂN PHÒNG HĐND VÀ UBND XÃ SƠN VĨ	Địa chỉ: SN57 đường Đội Cấn - tổ 06 - P.Nguyễn Trãi - TP Hà Giang Tel: 0989.744.408 ; Email: luactvt1978@gmail.com	THỂ HIỆN	VŨ MẠNH HÀ	<i>[Signature]</i>		KHẮC PHỤC THIÊN TẠI SÁT LỖ ĐƯỜNG TỪ CẦU TRĂNG HƯƠNG ĐI THÔN BỜ SÔNG VÀ TỪ CẦU TRĂNG HƯƠNG ĐI MỐC 456	TỶ LỆ: <b>1/200</b>
	BƯỚC: THIẾT KẾ BẢN VẼ THI CÔNG	KIỂM TRA	VŨ TIẾN LỰC	<i>[Signature]</i>	HANG MỤC:	B.V. SỐ: <b>TL-07</b>	
		CHỦ NHIỆM KHẢO SÁT	TRẦN VĂN NGŨ	<i>[Signature]</i>	VŨ TIẾN LỰC	TÊN BẢN VẼ: <b>CẮT NGANG CHI TIẾT TALUY</b>	M.SỐ B.V: <b>TK2026</b>

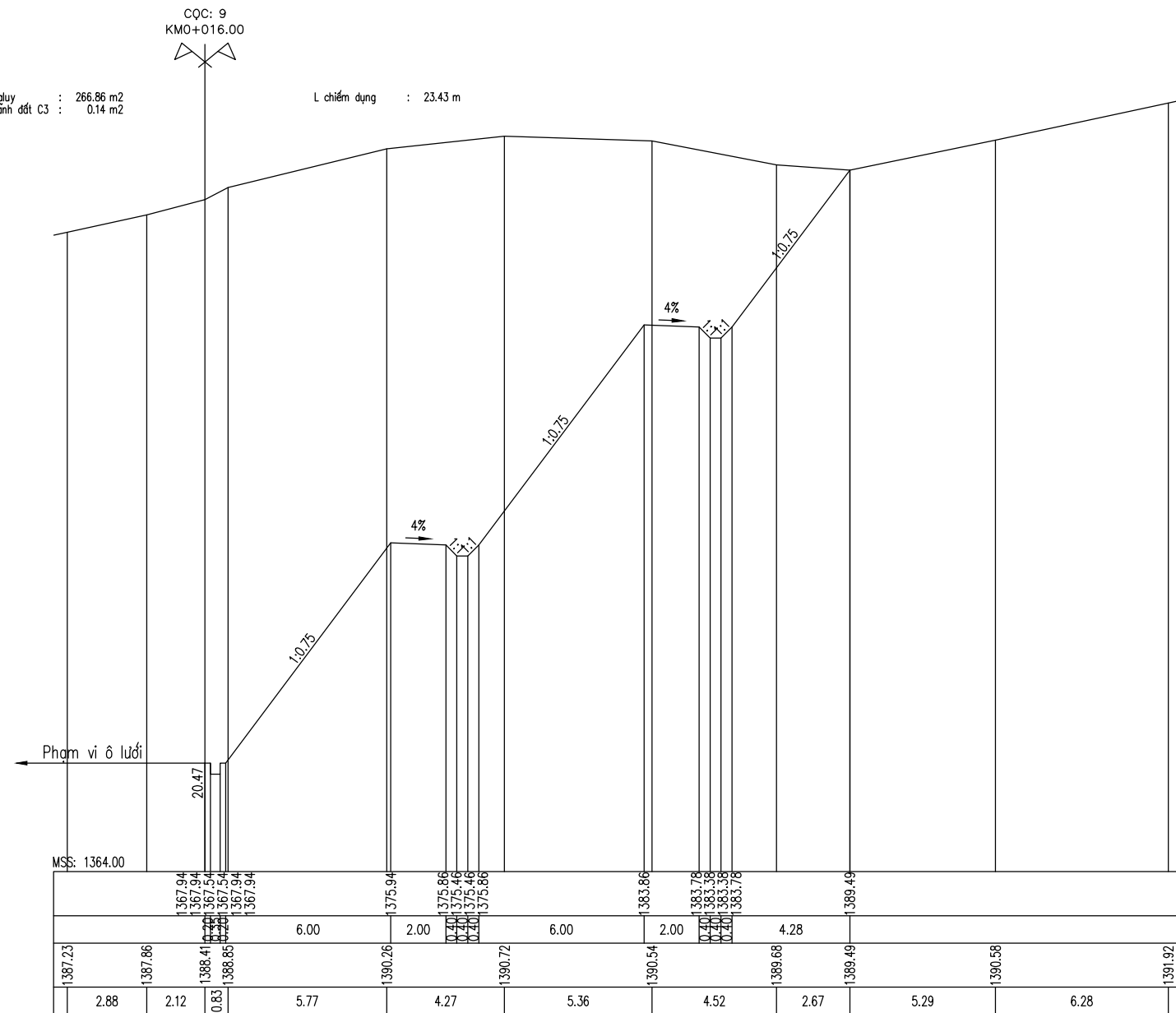

CHỦ ĐẦU TƯ	<b>CÔNG TY TNHH MTV MINH THÀNH HG</b> MINH THANH HG ONE MEMBER COMPANY LIMITED	CHỦ TRÌ THIẾT KẾ	VŨ MẠNH HÀ	<i>[Signature]</i>	HÀ GIANG, NGÀY ... THÁNG 2 NĂM 2026 GIÁM ĐỐC <i>[Signature]</i> VŨ TIẾN LỰC	TÊN DỰ ÁN:	LẦN XB: 01
VĂN PHÒNG HĐND VÀ UBND XÃ SƠN VĨ	Địa chỉ: SN57 đường Đội Cấn - tổ 06 - P.Nguyễn Trãi - TP Hà Giang Tel: 0989.744.408 ; Email: luactvt1978@gmail.com	THỂ HIỆN	VŨ MẠNH HÀ	<i>[Signature]</i>		KHẮC PHỤC THIÊN TẠI SÁT LỖ ĐƯỜNG TỪ CẦU TRĂNG HƯƠNG ĐI THÔN BỜ SÔNG VÀ TỪ CẦU TRĂNG HƯƠNG ĐI MỐC 456	TỶ LỆ: 1/200
	BƯỚC: THIẾT KẾ BẢN VẼ THI CÔNG	KIỂM TRA	VŨ TIẾN LỰC	<i>[Signature]</i>		HẠNG MỤC:	B.V. SỐ: TL-08
		CHỦ NHIỆM KHẢO SÁT	TRẦN VĂN NGŨ	<i>[Signature]</i>	TÊN BẢN VẼ: <b>CẮT NGANG CHI TIẾT TALUY</b>	M.SỐ B.V: <b>TK2026</b>	

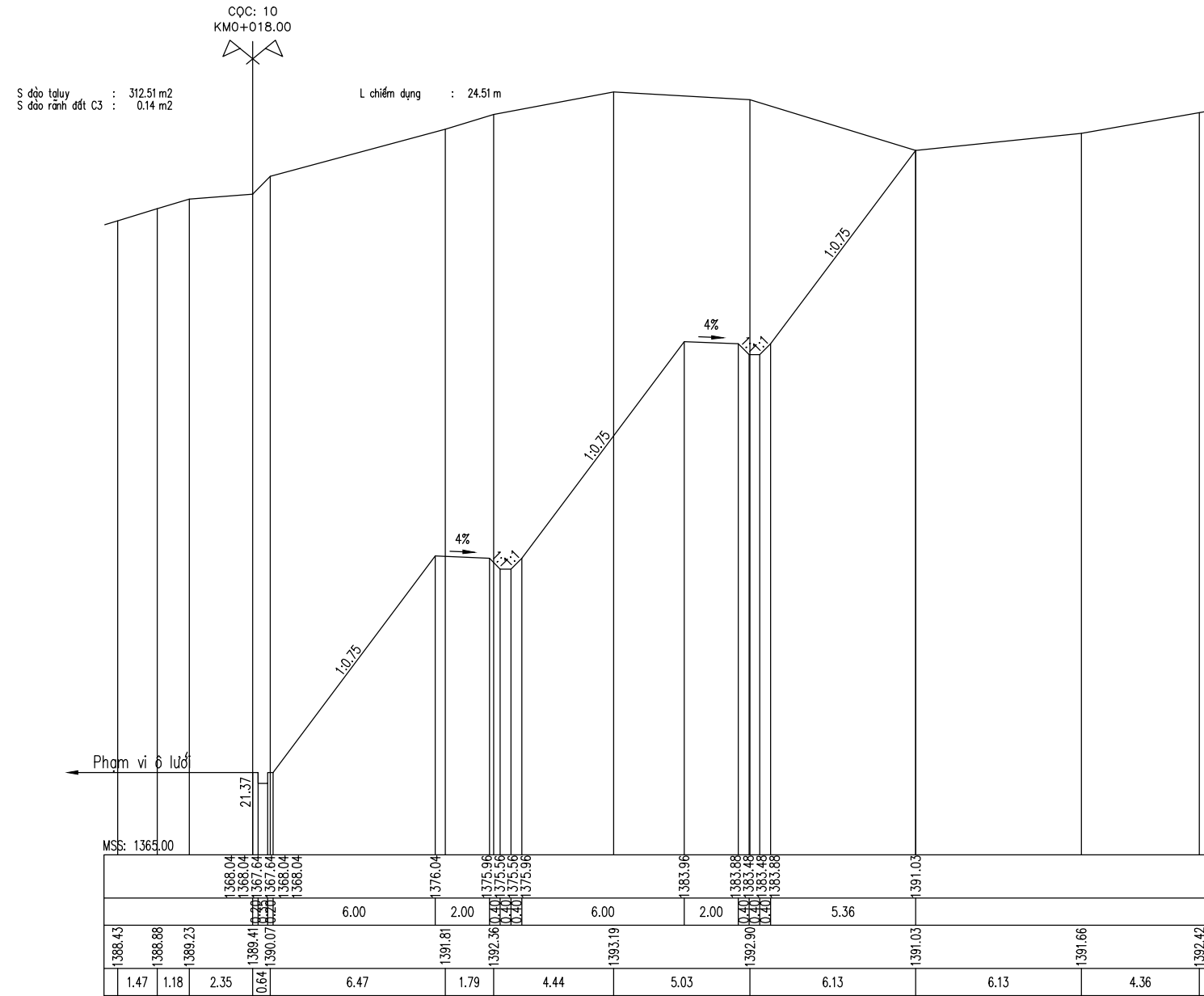

CHỦ ĐẦU TƯ	<b>CÔNG TY TNHH MTV MINH THÀNH HG</b> MINH THANH HG ONE MEMBER COMPANY LIMITED	CHỦ TRÌ THIẾT KẾ	VŨ MẠNH HÀ	<i>Uhc</i>	HÀ GIANG, NGÀY ... THÁNG 2 NĂM 2026 GIÁM ĐỐC	TÊN DỰ ÁN:	LẦN XB: 01
VĂN PHÒNG HĐND VÀ UBND XÃ SƠN VĨ	Địa chỉ: SN57 đường Đội Cấn - tổ 06 - P.Nguyễn Trãi - TP Hà Giang Tel: 0989.744.408 ; Email: luactvt1978@gmail.com	THỂ HIỆN	VŨ MẠNH HÀ	<i>Uhc</i>		KHẮC PHỤC THIÊN TẠI SÁT LỖ ĐƯỜNG TỪ CẦU TRĂNG HƯƠNG ĐI THÔN BỜ SÔNG VÀ TỪ CẦU TRĂNG HƯƠNG ĐI MỐC 456	TỶ LỆ: <b>1/200</b>
	BƯỚC: THIẾT KẾ BẢN VẼ THI CÔNG	KIỂM TRA	VŨ TIẾN LỰC	<i>Uhc</i>	HẠNG MỤC:	B.V. SỐ: <b>TL-09</b>	
		CHỦ NHIỆM KHẢO SÁT	TRẦN VĂN NGŨ	<i>Tran</i>	VŨ TIẾN LỰC	TÊN BẢN VẼ: <b>CẮT NGANG CHI TIẾT TALUY</b>	M.SỐ B.V: <b>TK2026</b>

CỘC: 11  
KMO+020.00

S đào taluy : 329.52 m<sup>2</sup>  
S đào rãnh đất C3 : 0.14 m<sup>2</sup>

L chiếm dụng : 25.15 m

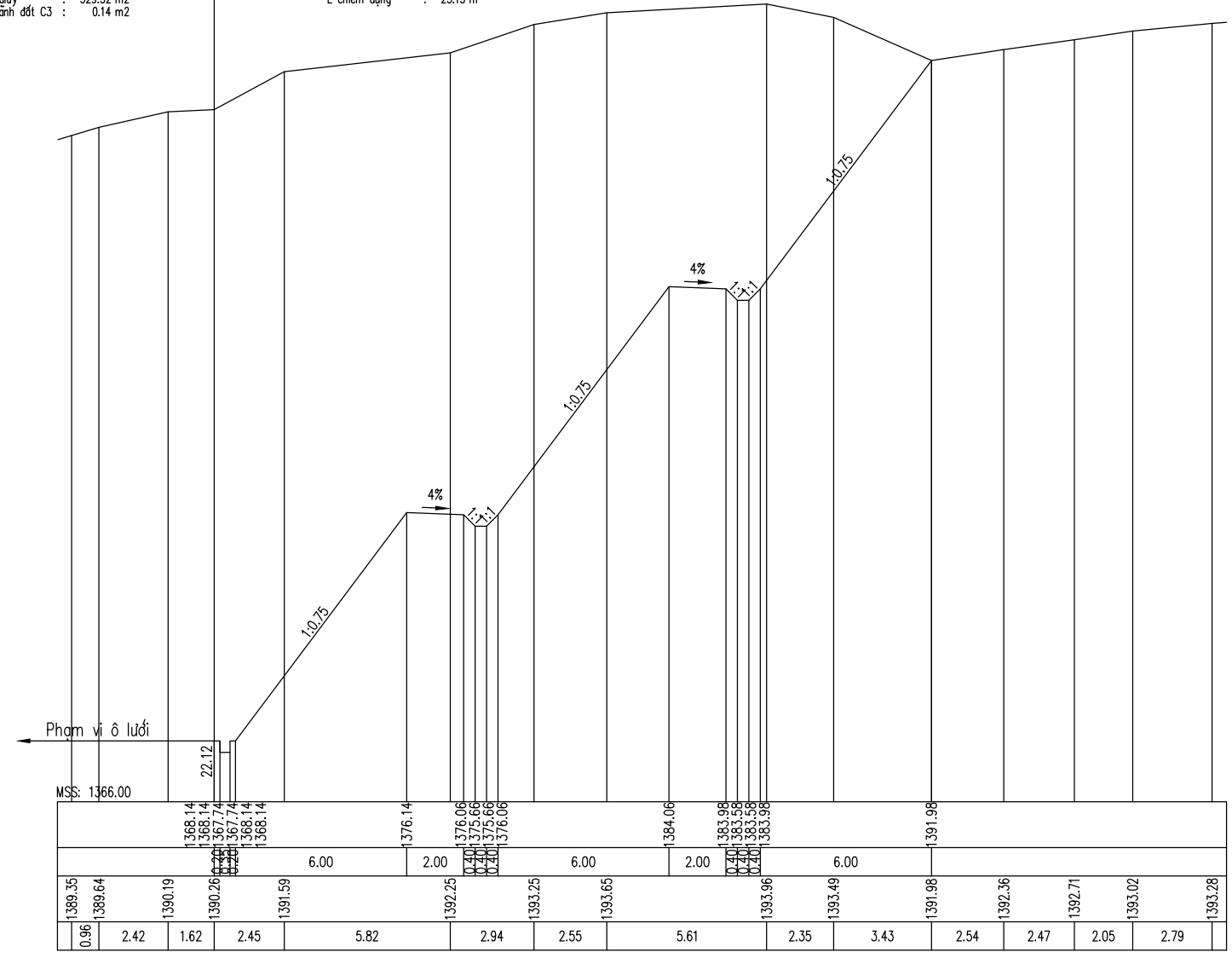

CHỦ ĐẦU TƯ	<b>CÔNG TY TNHH MTV MINH THÀNH HG</b> MINH THANH HG ONE MEMBER COMPANY LIMITED	CHỦ TRÌ THIẾT KẾ	VŨ MẠNH HÀ	<i>Uhc</i>	HÀ GIANG, NGÀY ... THÁNG 2 NĂM 2026 GIÁM ĐỐC <i>Uhc</i> VŨ TIẾN LỰC	TÊN DỰ ÁN:	LẦN XB: 01
VĂN PHÒNG HĐND VÀ UBND XÃ SƠN VĨ	Địa chỉ: SN57 đường Đội Cấn - tổ 06 - P.Nguyễn Trãi - TP Hà Giang Tel: 0989.744.408 ; Email: luactvt1978@gmail.com	THỂ HIỆN	VŨ MẠNH HÀ	<i>Uhc</i>		KHÁC PHỤC THIÊN TẠI SÁT LỖ ĐƯỜNG TỪ CẦU TRĂNG HƯƠNG ĐI THÔN BỜ SÔNG VÀ TỪ CẦU TRĂNG HƯƠNG ĐI MỐC 456	TỶ LỆ: <b>1/200</b>
	BƯỚC: THIẾT KẾ BẢN VẼ THI CÔNG	KIỂM TRA	VŨ TIẾN LỰC	<i>Uhc</i>		HẠNG MỤC:	B.V. SỐ: <b>TL-10</b>
		CHỦ NHIỆM KHẢO SÁT	TRẦN VĂN NGŨ	<i>Tran</i>	TÊN BẢN VẼ: <b>CẮT NGANG CHI TIẾT TALUY</b>	M.SỐ B.V: <b>TK2026</b>	

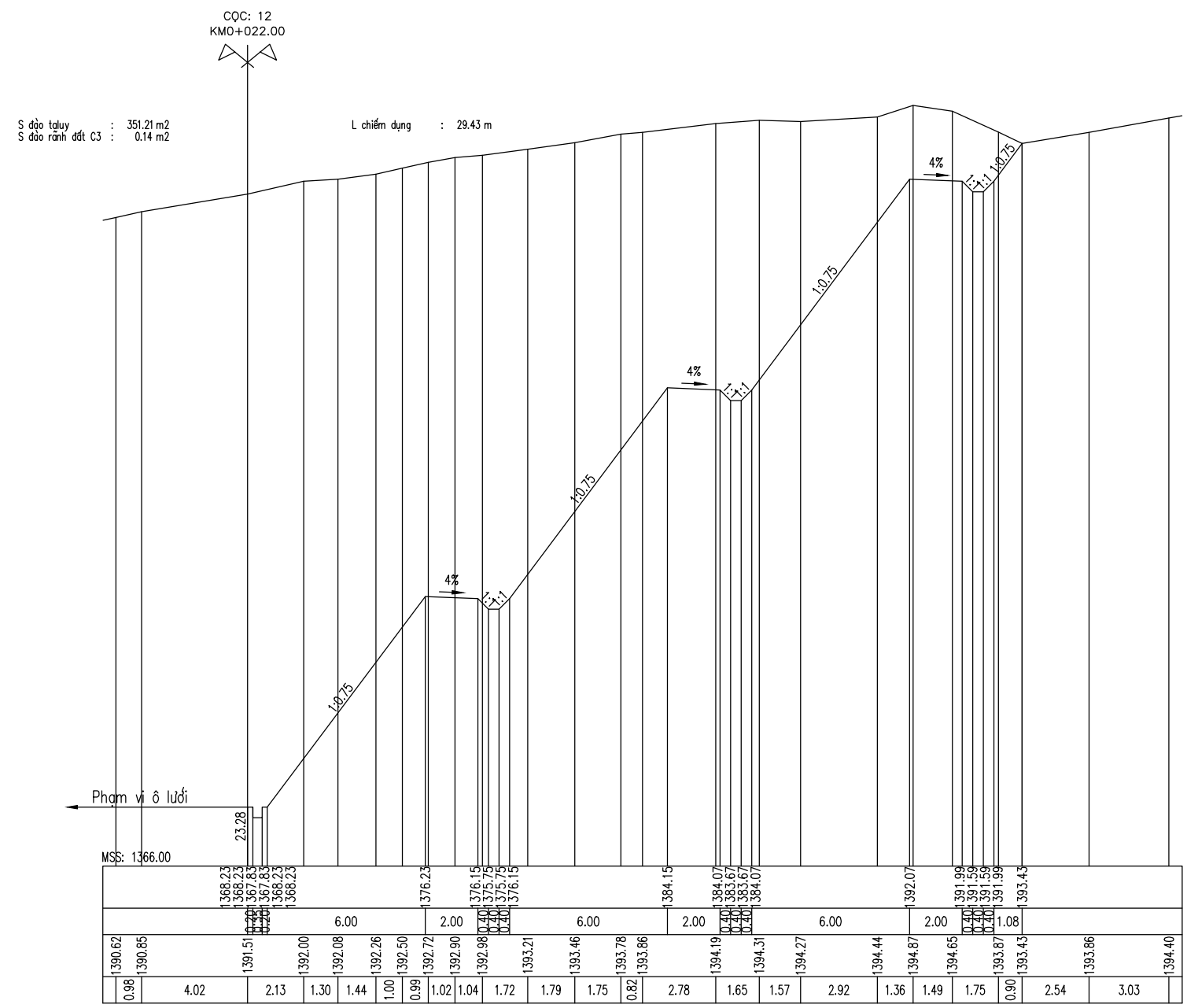

CHỦ ĐẦU TƯ	<b>CÔNG TY TNHH MTV MINH THÀNH HG</b> MINH THANH HG ONE MEMBER COMPANY LIMITED	CHỦ TRÌ THIẾT KẾ	VŨ MẠNH HÀ	<i>[Signature]</i>	HÀ GIANG, NGÀY ... THÁNG 2 NĂM 2026 GIÁM ĐỐC <i>[Signature]</i> VŨ TIẾN LỤC	TÊN DỰ ÁN:	LẦN XB: 01
VĂN PHÒNG HĐND VÀ UBND XÃ SƠN VĨ	Địa chỉ: SN57 đường Đội Cấn - tổ 06 - P.Nguyễn Trãi - TP Hà Giang Tel: 0989.744.408 ; Email: luactvt1978@gmail.com	THỂ HIỆN	VŨ MẠNH HÀ	<i>[Signature]</i>		KHẮC PHỤC THIÊN TAI SẠT LỠ ĐƯỜNG TỪ CẦU TRĂNG HƯƠNG ĐI THÔN BỜ SÔNG VÀ TỪ CẦU TRĂNG HƯƠNG ĐI MỐC 456	TỶ LỆ: 1/200
		KIỂM TRA	VŨ TIẾN LỤC	<i>[Signature]</i>		HANG MỤC:	B.V. SỐ: TL-11
		BƯỚC: THIẾT KẾ BẢN VẼ THI CÔNG	CHỦ NHIỆM KHẢO SÁT	TRẦN VĂN NGŨ		<i>[Signature]</i>	TÊN BẢN VẼ: <b>CẮT NGANG CHI TIẾT TALUY</b>

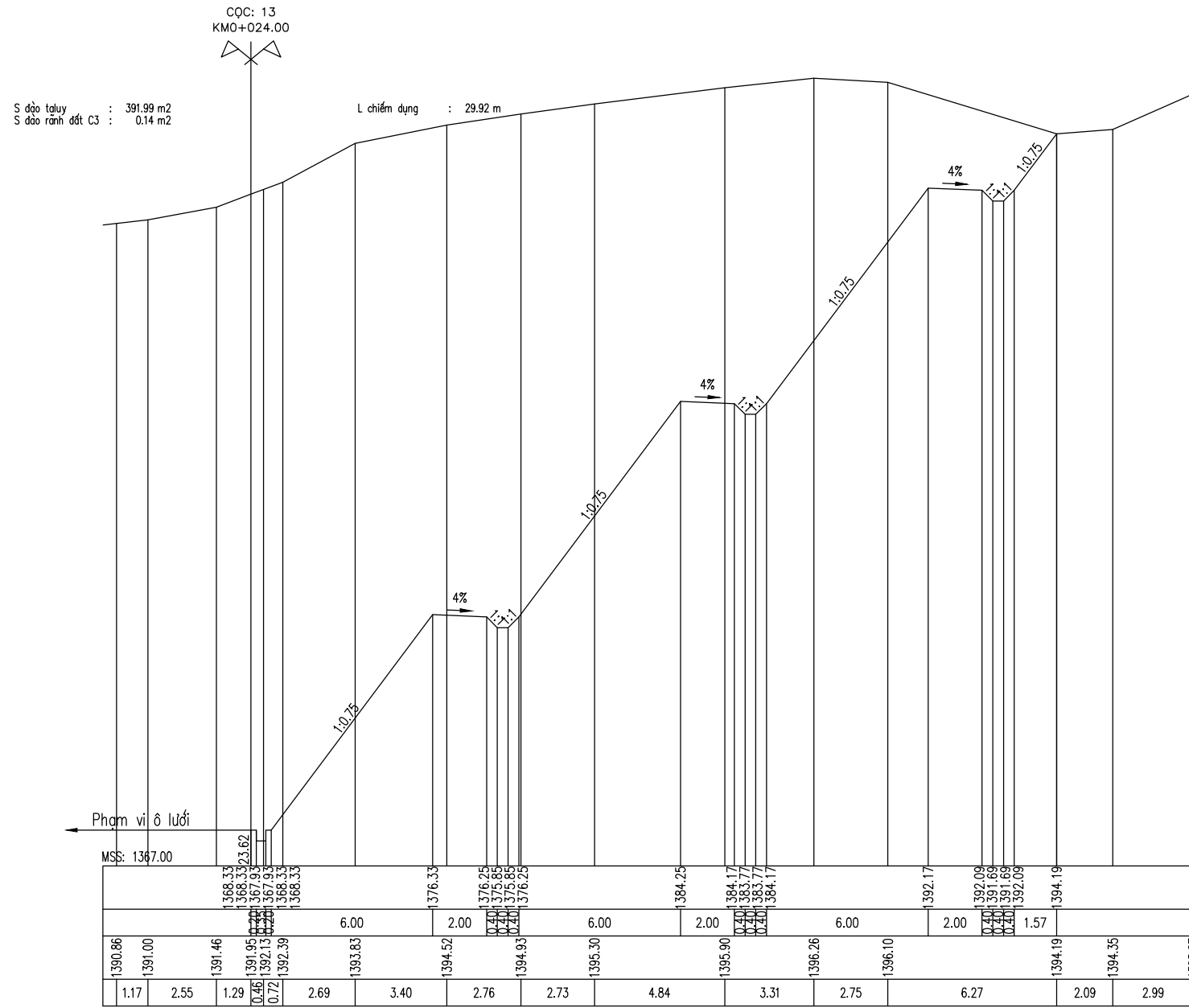

CHỦ ĐẦU TƯ	<b>CÔNG TY TNHH MTV MINH THÀNH HG</b> MINH THANH HG ONE MEMBER COMPANY LIMITED Địa chỉ: SN57 đường Đội Cấn - tổ 06 - P.Nguyễn Trãi - TP Hà Giang Tel: 0989.744.408 ; Email: luactvt1978@gmail.com	CHỦ TRÌ THIẾT KẾ	VŨ MẠNH HÀ	HÀ GIANG, NGÀY ... THÁNG 2 NĂM 2026 GIÁM ĐỐC 	TÊN DỰ ÁN:	LẦN XB: 01
VĂN PHÒNG HĐND VÀ UBND XÃ SƠN VĨ		THỂ HIỆN	VŨ MẠNH HÀ		KHÁC PHỤC THIÊN TẠI SÁT LỖ ĐƯỜNG TỪ CẦU TRĂNG HƯƠNG ĐI THÔN BỜ SÔNG VÀ TỪ CẦU TRĂNG HƯƠNG ĐI MỐC 456	TỶ LỆ: <b>1/200</b>
	BƯỚC: THIẾT KẾ BẢN VẼ THI CÔNG	KIỂM TRA	VŨ TIẾN LỰC		HANG MỤC:	B.V. SỐ: <b>TL-12</b>
		CHỦ NHIỆM KHẢO SÁT	TRẦN VĂN NGŨ		NÉN, MÓNG, MẶT ĐƯỜNG, KÈ, HỆ THỐNG THOÁT NƯỚC & SAN NÉN	TÊN BẢN VẼ: <b>CẮT NGANG CHI TIẾT TALUY</b>

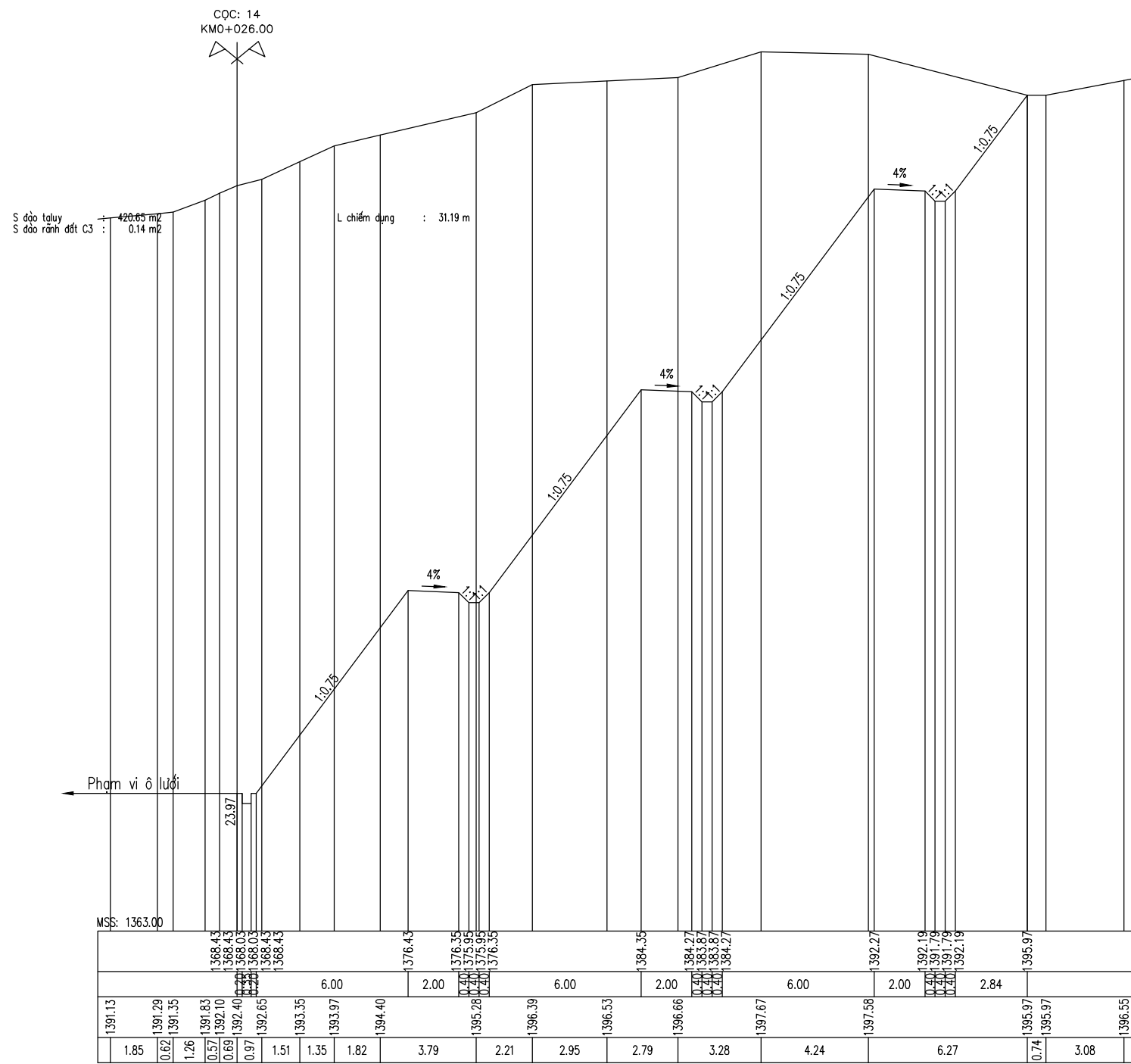

CHỦ ĐẦU TƯ	<b>CÔNG TY TNHH MTV MINH THÀNH HG</b> MINH THANH HG ONE MEMBER COMPANY LIMITED Địa chỉ: SN57 đường Đội Cấn - tổ 06 - P.Nguyễn Trãi - TP Hà Giang Tel: 0989.744.408 ; Email: luactvt1978@gmail.com	CHỦ TRÌ THIẾT KẾ	VŨ MẠNH HÀ	HÀ GIANG, NGÀY ... THÁNG 2 NĂM 2026	TÊN DỰ ÁN: KHÁC PHỤC THIÊN TẠI SÁT LỖ ĐƯỜNG TỪ CẦU TRĂNG HƯƠNG ĐI THÔN BỜ SÔNG VÀ TỪ CẦU TRĂNG HƯƠNG ĐI MỐC 456	LẦN XB: 01
		THỂ HIỆN	VŨ MẠNH HÀ			GIÁM ĐỐC
VĂN PHÒNG HND VÀ UBND XÃ SƠN VĨ	BƯỚC: THIẾT KẾ BẢN VẼ THI CÔNG	KIỂM TRA	VŨ TIẾN LỤC	VŨ TIẾN LỤC	HANG MỤC: NÉN, MÓNG, MẶT ĐƯỜNG, KÈ, HỆ THỐNG THOÁT NƯỚC & SAN NÉN	B.V. SỐ: TL-13
		CHỦ NHIỆM KHẢO SÁT	TRẦN VĂN NGŨ		VŨ TIẾN LỤC	TÊN BẢN VẼ: <b>CẮT NGANG CHI TIẾT TALUY</b>

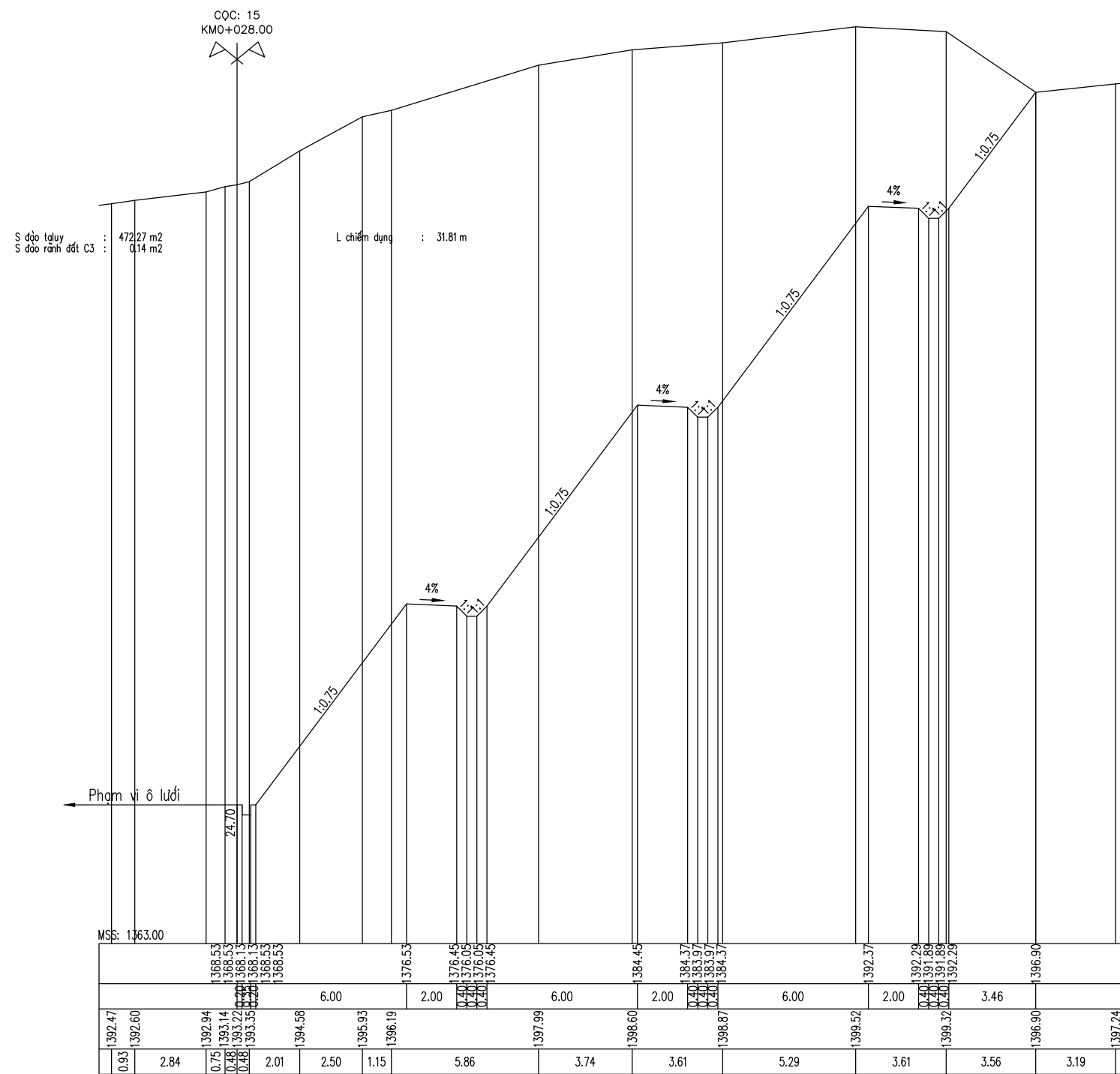

CHỦ ĐẦU TƯ	<b>CÔNG TY TNHH MTV MINH THÀNH HG</b> MINH THANH HG ONE MEMBER COMPANY LIMITED Địa chỉ: SN57 đường Đội Cấn - tổ 06 - P.Nguyễn Trãi - TP Hà Giang Tel: 0989.744.408 ; Email: luactvt1978@gmail.com	CHỦ TRÌ THIẾT KẾ	VŨ MẠNH HÀ	HÀ GIANG, NGÀY ... THÁNG 2 NĂM 2026 GIÁM ĐỐC 	TÊN DỰ ÁN:	LẦN XB: 01
VĂN PHÒNG HĐND VÀ UBND XÃ SƠN VĨ		BƯỚC: THIẾT KẾ BẢN VẼ THI CÔNG	THỂ HIỆN		VŨ MẠNH HÀ	KHÁC PHỤC THIÊN TẠI SÁT LỖ ĐƯỜNG TỪ CẦU TRĂNG HƯƠNG ĐI THÔN BỜ SÔNG VÀ TỪ CẦU TRĂNG HƯƠNG ĐI MỐC 456
		KIỂM TRA	VŨ TIẾN LỰC		HẠNG MỤC:	B.V. SỐ: TL-14
		CHỦ NHIỆM KHẢO SÁT	TRẦN VĂN NGŨ		VŨ TIẾN LỰC	TÊN BẢN VẼ: <b>CẮT NGANG CHI TIẾT TALUY</b>

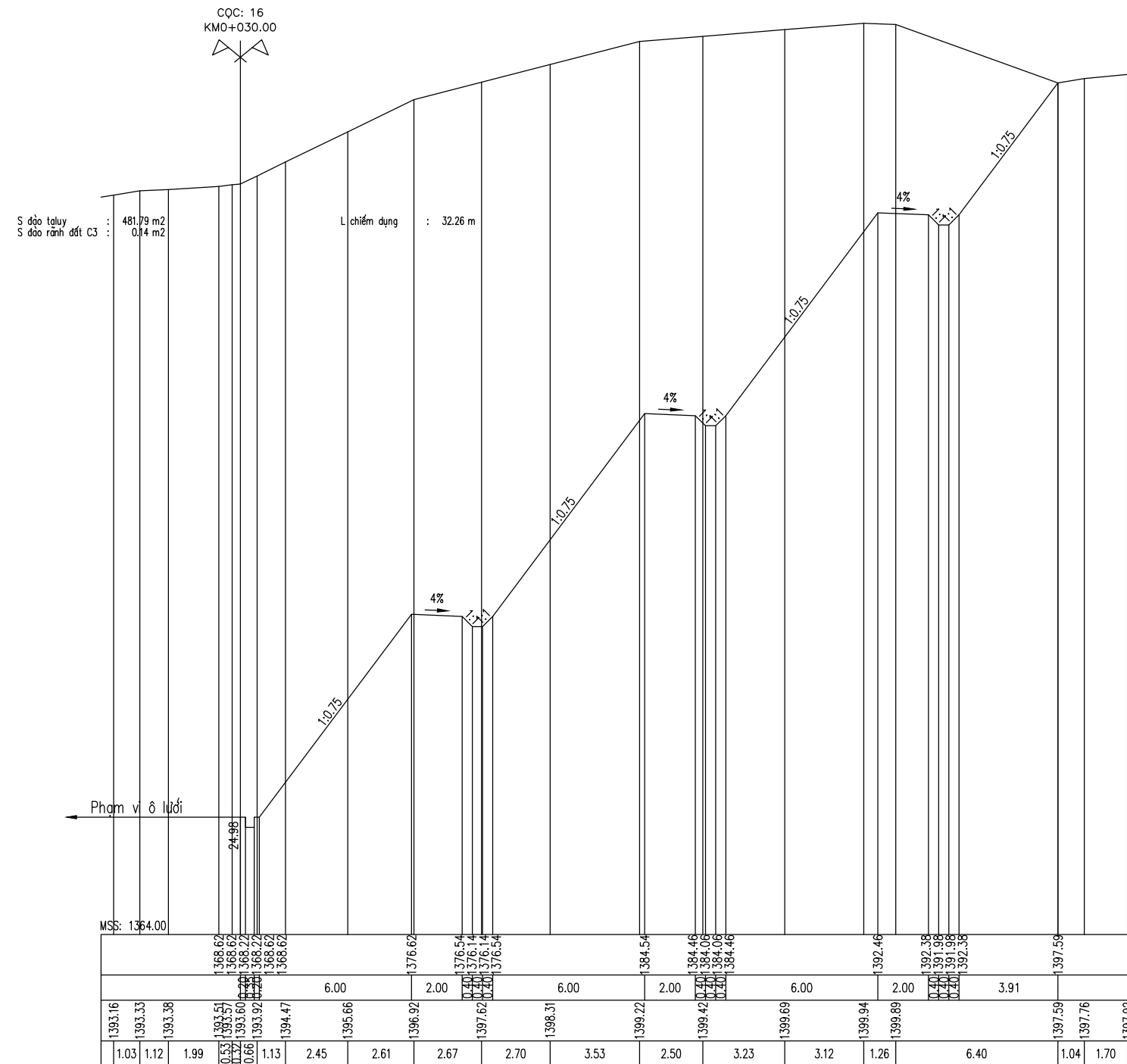

CHỦ ĐẦU TƯ	<b>CÔNG TY TNHH MTV MINH THÀNH HG</b> MINH THANH HG ONE MEMBER COMPANY LIMITED	CHỦ TRÌ THIẾT KẾ	VŨ MẠNH HÀ	<i>Uhc</i>	HÀ GIANG, NGÀY ... THÁNG 2 NĂM 2026 GIÁM ĐỐC <i>Uhc</i> VŨ TIẾN LỤC	TÊN DỰ ÁN: KHÁC PHỤC THIÊN TẠI SÁT LỖ ĐƯỜNG TỪ CẦU TRĂNG HƯƠNG ĐI THÔN BỜ SÔNG VÀ TỪ CẦU TRĂNG HƯƠNG ĐI MỐC 456	LẦN XB: 01
VĂN PHÒNG HĐND VÀ UBND XÃ SƠN VĨ	Địa chỉ: SN57 đường Đội Cấn - tổ 06 - P.Nguyễn Trãi - TP Hà Giang Tel: 0989.744.408 ; Email: luactvt1978@gmail.com	THỂ HIỆN	VŨ MẠNH HÀ	<i>Uhc</i>		HANG MỤC: NÉN, MÓNG, MẶT ĐƯỜNG, KÈ, HỆ THỐNG THOÁT NƯỚC & SAN NÉN	TỶ LỆ: 1/200
	BƯỚC: THIẾT KẾ BẢN VẼ THI CÔNG	KIỂM TRA	VŨ TIẾN LỤC	<i>Uhc</i>		TÊN BẢN VẼ: <b>CẮT NGANG CHI TIẾT TALUY</b>	B.V. SỐ: <b>TL-15</b>
		CHỦ NHIỆM KHẢO SÁT	TRẦN VĂN NGŨ	<i>Tran</i>		M.SỐ B.V: <b>TK2026</b>	

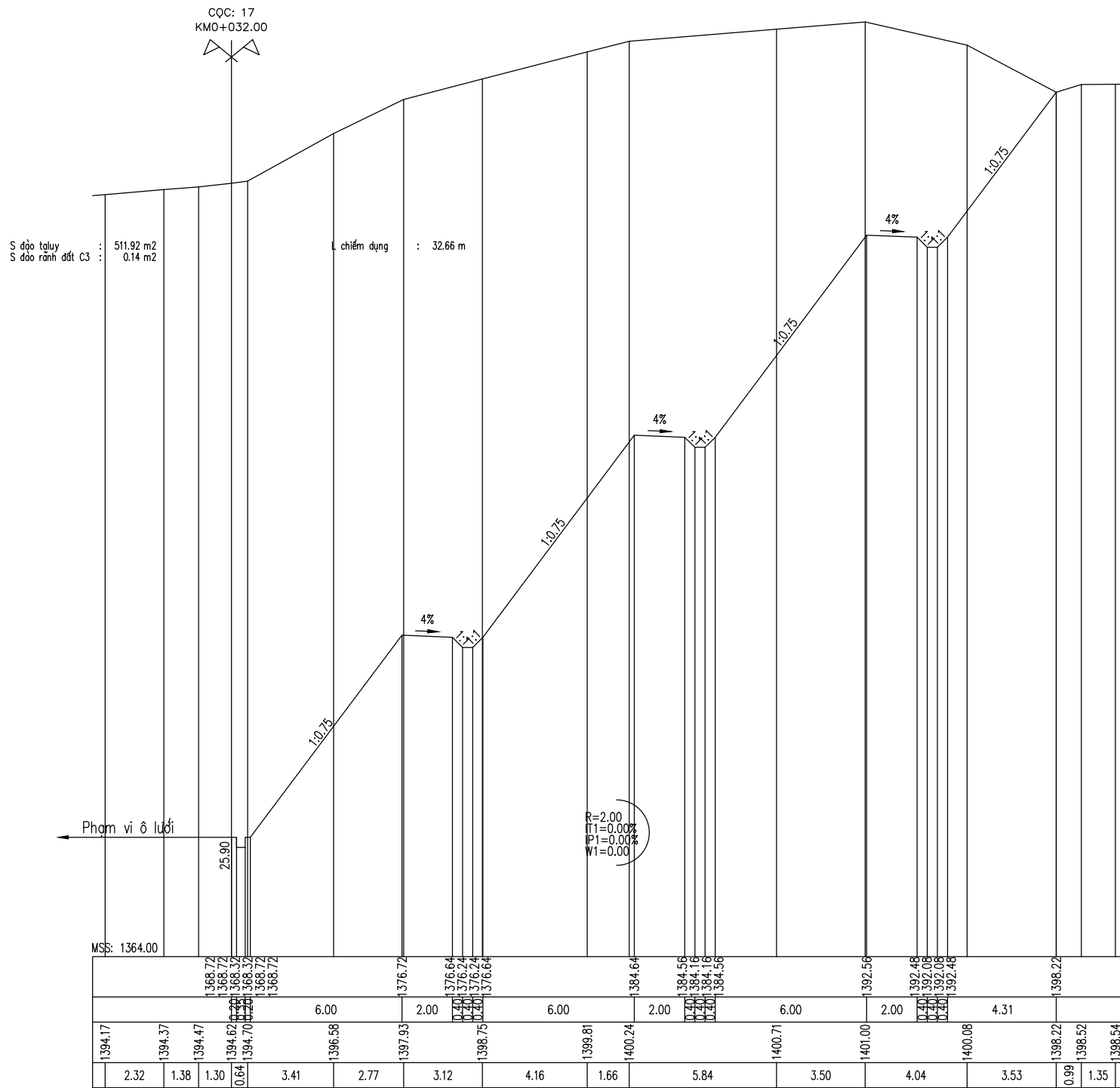

CHỦ ĐẦU TƯ	<b>CÔNG TY TNHH MTV MINH THÀNH HG</b> MINH THANH HG ONE MEMBER COMPANY LIMITED	CHỦ TRÌ THIẾT KẾ	VŨ MẠNH HÀ	<i>Uhc</i>	HÀ GIANG, NGÀY ... THÁNG 2 NĂM 2026 GIÁM ĐỐC	TÊN DỰ ÁN:	LẦN XB: 01
VĂN PHÒNG HĐND VÀ UBND XÃ SƠN VĨ	Địa chỉ: SN57 đường Đội Cấn - tổ 06 - P.Nguyễn Trãi - TP Hà Giang Tel: 0989.744.408 ; Email: luactvt1978@gmail.com	THỂ HIỆN	VŨ MẠNH HÀ	<i>Uhc</i>		KHÁC PHỤC THIÊN TẠI SÁT LỖ ĐƯỜNG TỪ CẦU TRĂNG HƯƠNG ĐI THÔN BỜ SÔNG VÀ TỪ CẦU TRĂNG HƯƠNG ĐI MỐC 456	TỶ LỆ: 1/200
	BƯỚC: THIẾT KẾ BẢN VẼ THI CÔNG	KIỂM TRA	VŨ TIẾN LỰC	<i>Uhc</i>	VŨ TIẾN LỰC	HẠNG MỤC:	B.V. SỐ: TL-16
	CHỦ NHIỆM KHẢO SÁT	TRẦN VĂN NGŨ	<i>Tran</i>	TÊN BẢN VẼ: <b>CẮT NGANG CHI TIẾT TALUY</b>		M.SỐ B.V: <b>TK2026</b>	

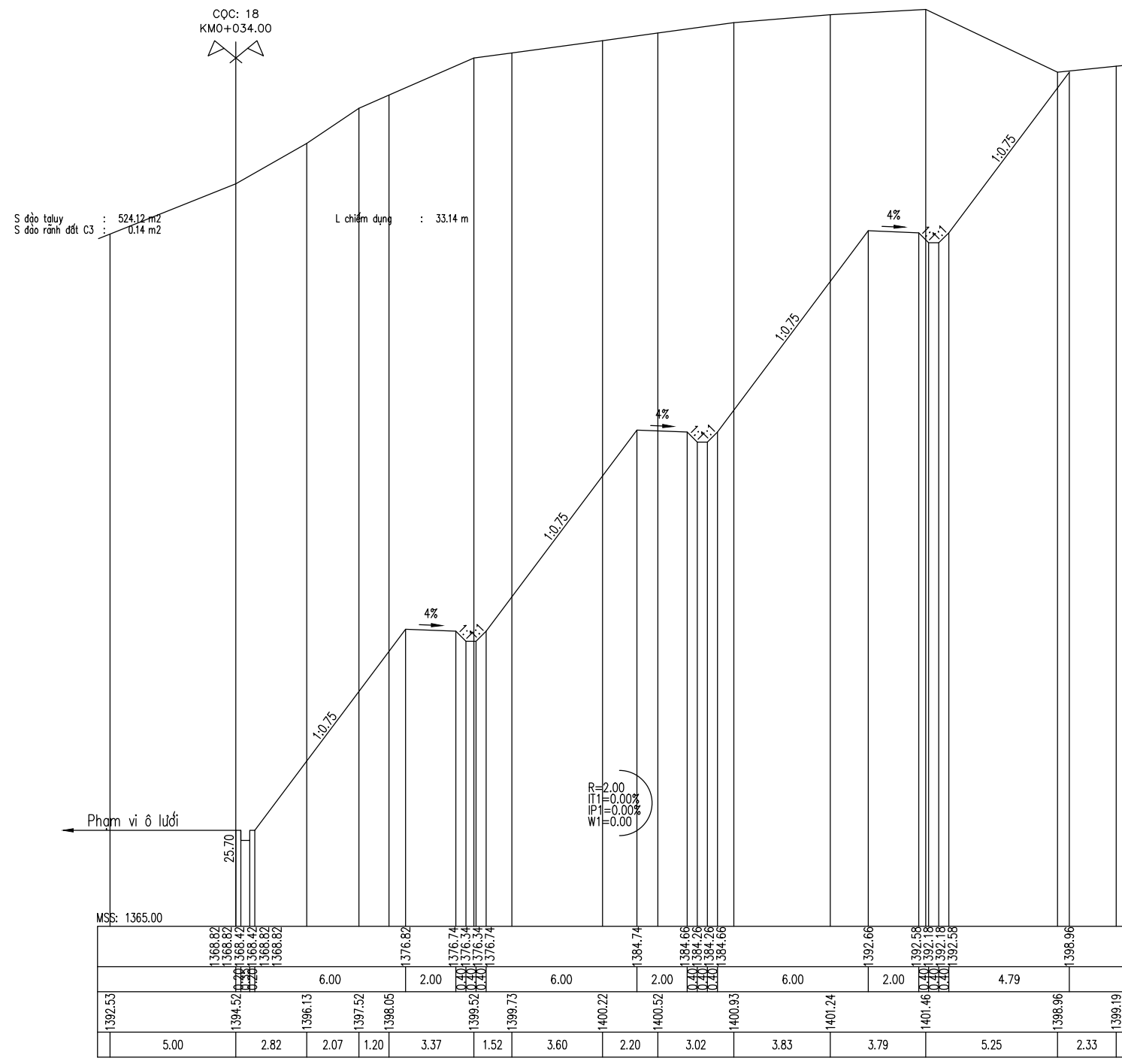

CHỦ ĐẦU TƯ	<b>CÔNG TY TNHH MTV MINH THÀNH HG</b> MINH THANH HG ONE MEMBER COMPANY LIMITED Địa chỉ: SN57 đường Đội Cấn - tổ 06 - P.Nguyễn Trãi - TP Hà Giang Tel: 0989.744.408 ; Email: luactvt1978@gmail.com	CHỦ TRÌ THIẾT KẾ	VŨ MẠNH HÀ	HÀ GIANG, NGÀY ... THÁNG 2 NĂM 2026	TÊN DỰ ÁN: KHÁC PHỤC THIÊN TẠI SÁT LỖ ĐƯỜNG TỪ CẦU TRĂNG HƯƠNG ĐI THÔN BỜ SÔNG VÀ TỪ CẦU TRĂNG HƯƠNG ĐI MỐC 456	LẦN XB: 01
		THỂ HIỆN	VŨ MẠNH HÀ			GIÁM ĐỐC
VĂN PHÒNG HỖND VÀ UBND XÃ SƠN VĨ	BƯỚC: THIẾT KẾ BẢN VẼ THI CÔNG	KIỂM TRA	VŨ TIẾN LỰC	 VŨ TIẾN LỰC	HANG MỤC: NÉN, MÓNG, MẶT ĐƯỜNG, KÈ, HỆ THỐNG THOÁT NƯỚC & SAN NÉN	B.V. SỐ: TL-17
		CHỦ NHIỆM KHẢO SÁT	TRẦN VĂN NGŨ			TÊN BẢN VẼ: <b>CẮT NGANG CHI TIẾT TALUY</b>

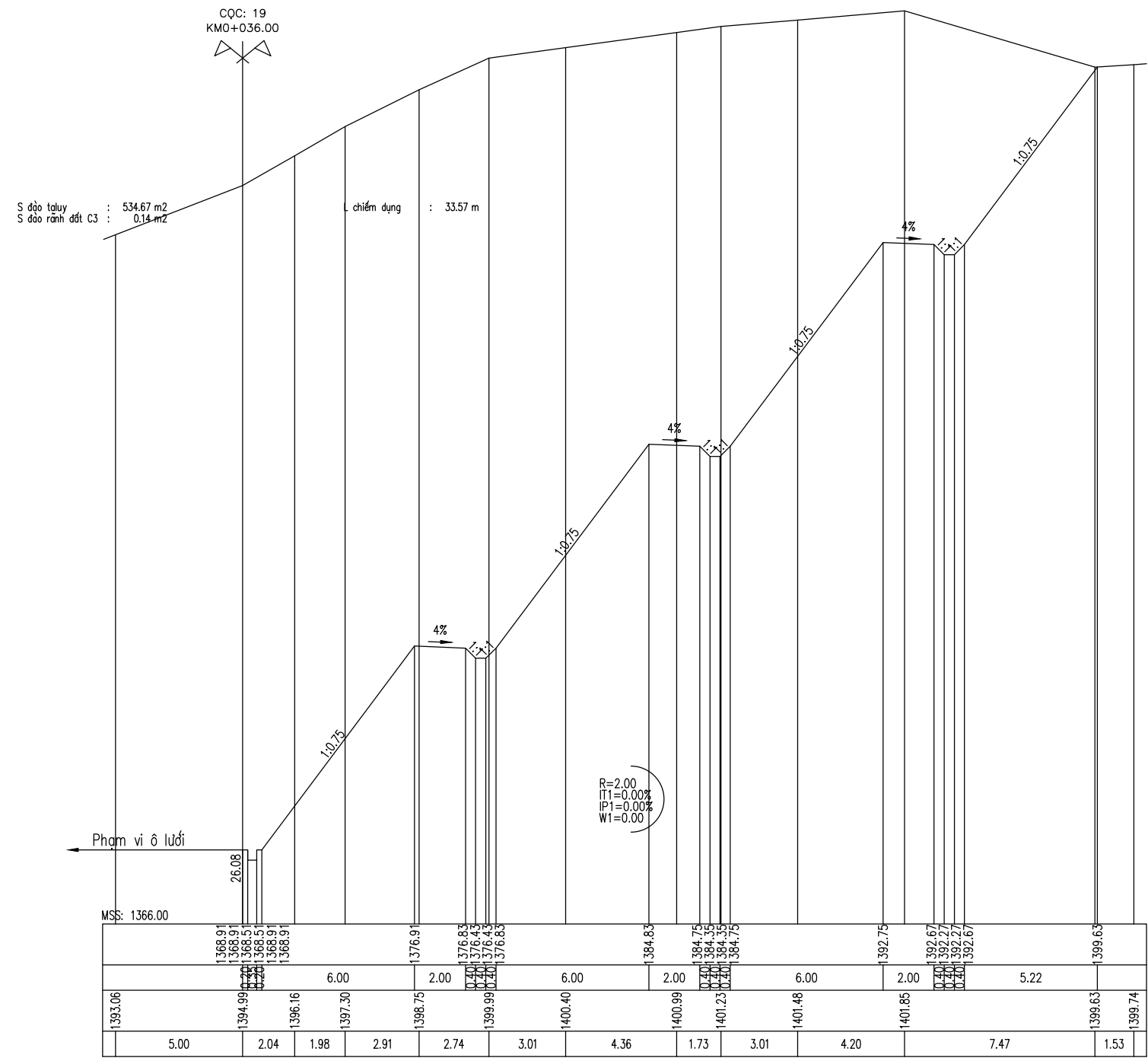

CHỦ ĐẦU TƯ	<b>CÔNG TY TNHH MTV MINH THÀNH HG</b> MINH THANH HG ONE MEMBER COMPANY LIMITED Địa chỉ: SN57 đường Đội Cấn - tổ 06 - P.Nguyễn Trãi - TP Hà Giang Tel: 0989.744.408 ; Email: luactvt1978@gmail.com	CHỦ TRÌ THIẾT KẾ	VŨ MẠNH HÀ	 HÀ GIANG, NGÀY ... THÁNG 2 NĂM 2026 GIÁM ĐỐC	TÊN DỰ ÁN:	LẦN XB: 01
		THỂ HIỆN	VŨ MẠNH HÀ		KHÁC PHỤC THIÊN TẠI SÁT LỖ ĐƯỜNG TỪ CẦU TRĂNG HƯƠNG ĐI THÔN BỜ SÔNG VÀ TỪ CẦU TRĂNG HƯƠNG ĐI MỐC 456	TỶ LỆ: <b>1/200</b>
VĂN PHÒNG HND VÀ UBND XÃ SƠN VĨ	BƯỚC: THIẾT KẾ BẢN VẼ THI CÔNG	KIỂM TRA	VŨ TIẾN LỰC	 VŨ TIẾN LỰC	HANG MỤC:	B.V. SỐ: <b>TL-18</b>
		CHỦ NHIỆM KHẢO SÁT	TRẦN VĂN NGŨ		TÊN BẢN VẼ: <b>CẮT NGANG CHI TIẾT TALUY</b>	M.SỐ B.V: <b>TK2026</b>

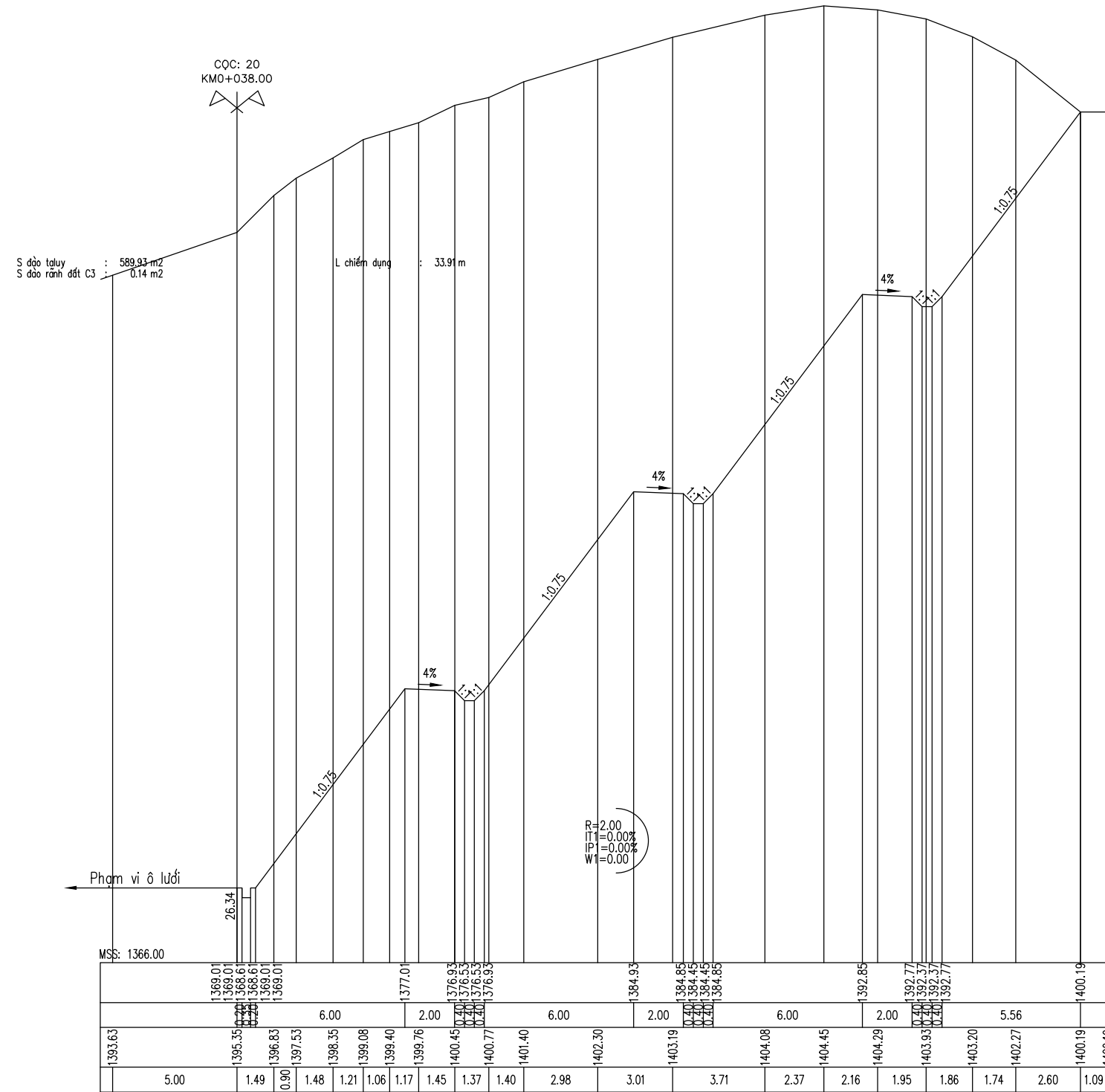

CHỦ ĐẦU TƯ	<b>CÔNG TY TNHH MTV MINH THÀNH HG</b> MINH THANH HG ONE MEMBER COMPANY LIMITED	CHỦ TRÌ THIẾT KẾ	VŨ MẠNH HÀ	<i>Uhc</i>	HÀ GIANG, NGÀY ... THÁNG 2 NĂM 2026	TÊN DỰ ÁN:	LẦN XB: 01
VĂN PHÒNG HĐND VÀ UBND XÃ SƠN VĨ	Địa chỉ: SN57 đường Đội Cấn - tổ 06 - P.Nguyễn Trãi - TP Hà Giang Tel: 0989.744.408 ; Email: luactvt1978@gmail.com	THỂ HIỆN	VŨ MẠNH HÀ	<i>Uhc</i>	GIÁM ĐỐC	KHÁC PHỤC THIÊN TẠI SÁT LỖ ĐƯỜNG TỪ CẦU TRĂNG HƯƠNG ĐI THÔN BỜ SÔNG VÀ TỪ CẦU TRĂNG HƯƠNG ĐI MỐC 456	TỶ LỆ: 1/200
	BƯỚC: THIẾT KẾ BẢN VẼ THI CÔNG	KIỂM TRA	VŨ TIẾN LỰC	<i>Uhc</i>	<i>Uhc</i>	HANG MỤC: NÉN, MÓNG, MẶT ĐƯỜNG, KÈ, HỆ THỐNG THOÁT NƯỚC & SAN NÉN	B.V. SỐ: TL-19
		CHỦ NHIỆM KHẢO SÁT	TRẦN VĂN NGŨ	<i>Tran</i>	VŨ TIẾN LỰC	TÊN BẢN VẼ: <b>CẮT NGANG CHI TIẾT TALUY</b>	M.SỐ B.V: <b>TK2026</b>

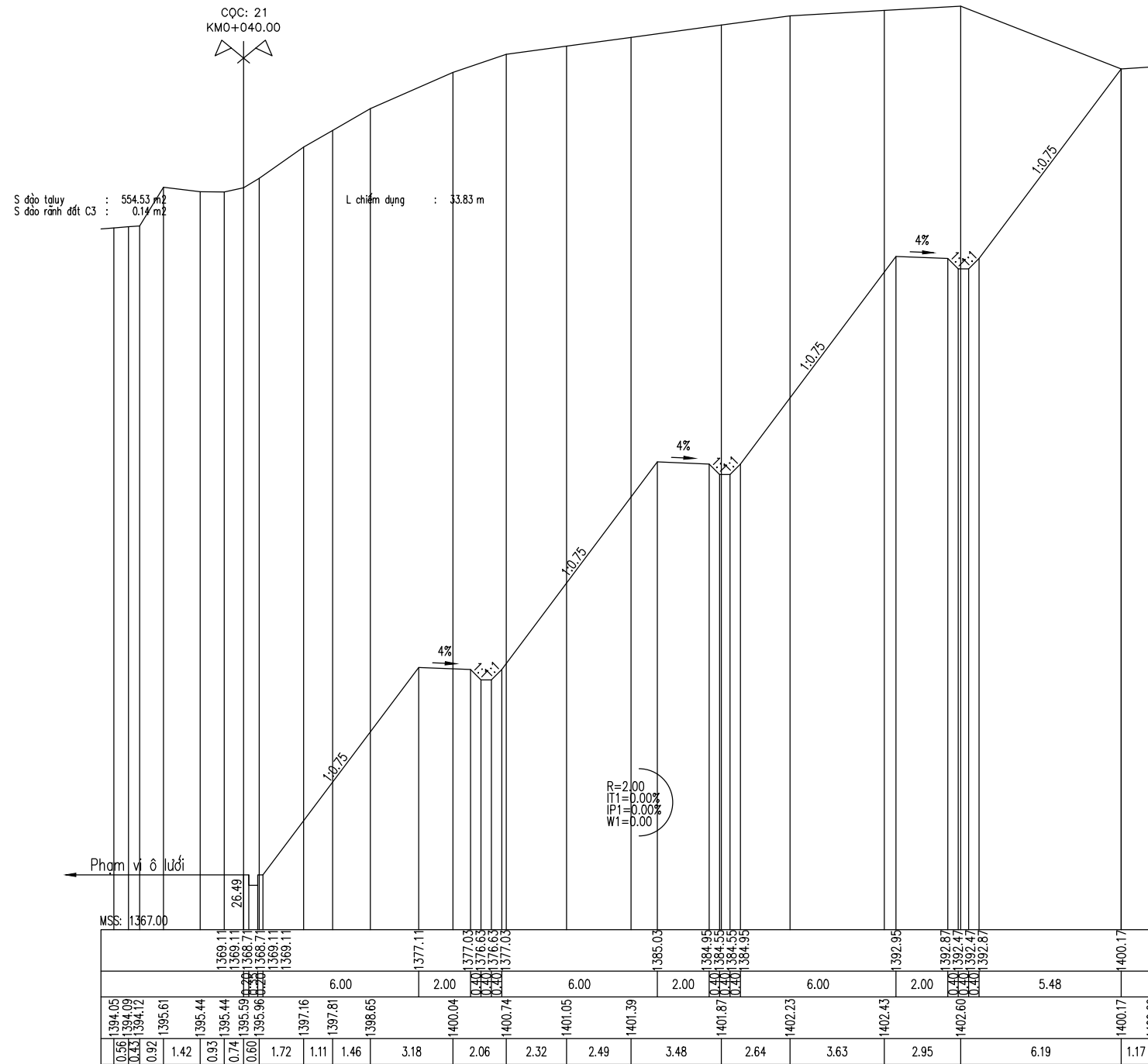

CHỦ ĐẦU TƯ	<b>CÔNG TY TNHH MTV MINH THÀNH HG</b> MINH THANH HG ONE MEMBER COMPANY LIMITED	CHỦ TRÌ THIẾT KẾ	VŨ MẠNH HÀ		HÀ GIANG, NGÀY ... THÁNG 2 NĂM 2026 GIÁM ĐỐC	TÊN DỰ ÁN: KHẮC PHỤC THIÊN TẠI SÁT LỖ ĐƯỜNG TỪ CẦU TRĂNG HƯƠNG ĐI THÔN BỜ SÔNG VÀ TỪ CẦU TRĂNG HƯƠNG ĐI MỐC 456	LẦN XB: 01
	VĂN PHÒNG HĐND VÀ UBND XÃ SƠN VĨ	Địa chỉ: SN57 đường Đội Cấn - tổ 06 - P.Nguyễn Trãi - TP Hà Giang Tel: 0989.744.408 ; Email: luuctvt1978@gmail.com	THỂ HIỆN	VŨ MẠNH HÀ			HANG MỤC: NÉN, MÓNG, MẶT ĐƯỜNG, KÈ, HỆ THỐNG THOÁT NƯỚC & SAN NÉN
		BƯỚC: THIẾT KẾ BẢN VẼ THI CÔNG	KIỂM TRA	VŨ TIẾN LỰC		TÊN BẢN VẼ: <b>CẮT NGANG CHI TIẾT TALUY</b>	B.V. SỐ: <b>TL-20</b>
		CHỦ NHIỆM KHẢO SÁT	TRẦN VĂN NGŨ		VŨ TIẾN LỰC		M.SỐ B.V: <b>TK2026</b>

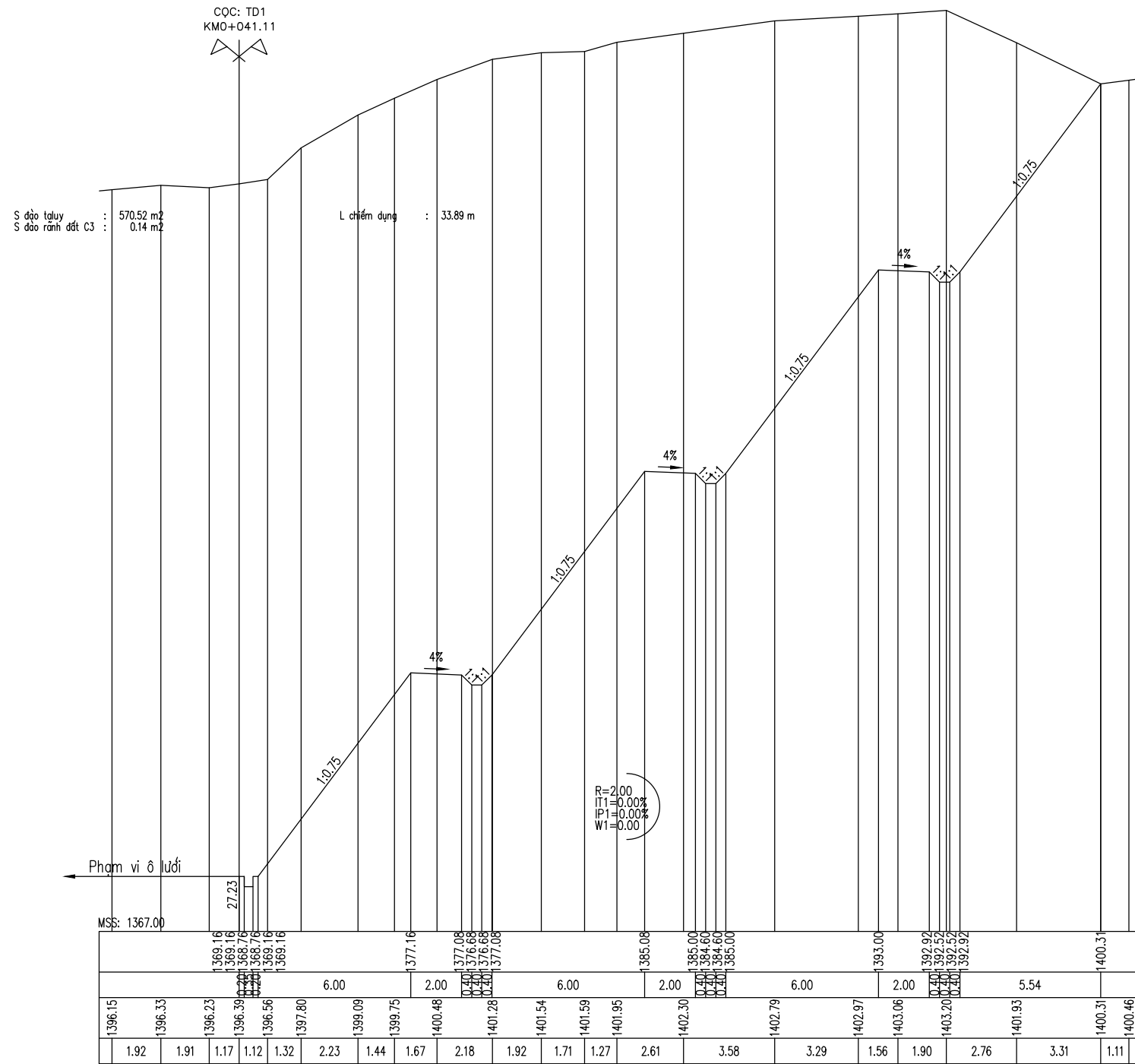

CHỦ ĐẦU TƯ	<b>CÔNG TY TNHH MTV MINH THÀNH HG</b> MINH THANH HG ONE MEMBER COMPANY LIMITED	CHỦ TRÌ THIẾT KẾ	VŨ MẠNH HÀ	<i>Uhc</i>	HÀ GIANG, NGÀY ... THÁNG 2 NĂM 2026 GIÁM ĐỐC	TÊN DỰ ÁN:	LẦN XB: 01
VĂN PHÒNG HĐND VÀ UBND XÃ SƠN VĨ	Địa chỉ: SN57 đường Đội Cấn - tổ 06 - P.Nguyễn Trãi - TP Hà Giang Tel: 0989.744.408 ; Email: luactvt1978@gmail.com	THỂ HIỆN	VŨ MẠNH HÀ	<i>Uhc</i>		KHÁC PHỤC THIÊN TẠI SÁT LỖ ĐƯỜNG TỪ CẦU TRĂNG HƯƠNG ĐI THÔN BỜ SÔNG VÀ TỪ CẦU TRĂNG HƯƠNG ĐI MỐC 456	TỶ LỆ: 1/200
	BƯỚC: THIẾT KẾ BẢN VẼ THI CÔNG	KIỂM TRA	VŨ TIẾN LỰC	<i>Uhc</i>	HANG MỤC:	NÉN, MÓNG, MẶT ĐƯỜNG, KÈ, HỆ THỐNG THOÁT NƯỚC & SAN NÉN	B.V. SỐ: TL-21
		CHỦ NHIỆM KHẢO SÁT	TRẦN VĂN NGŨ	<i>Tran</i>	VŨ TIẾN LỰC	TÊN BẢN VẼ: <b>CẮT NGANG CHI TIẾT TALUY</b>	M.SỐ B.V: <b>TK2026</b>

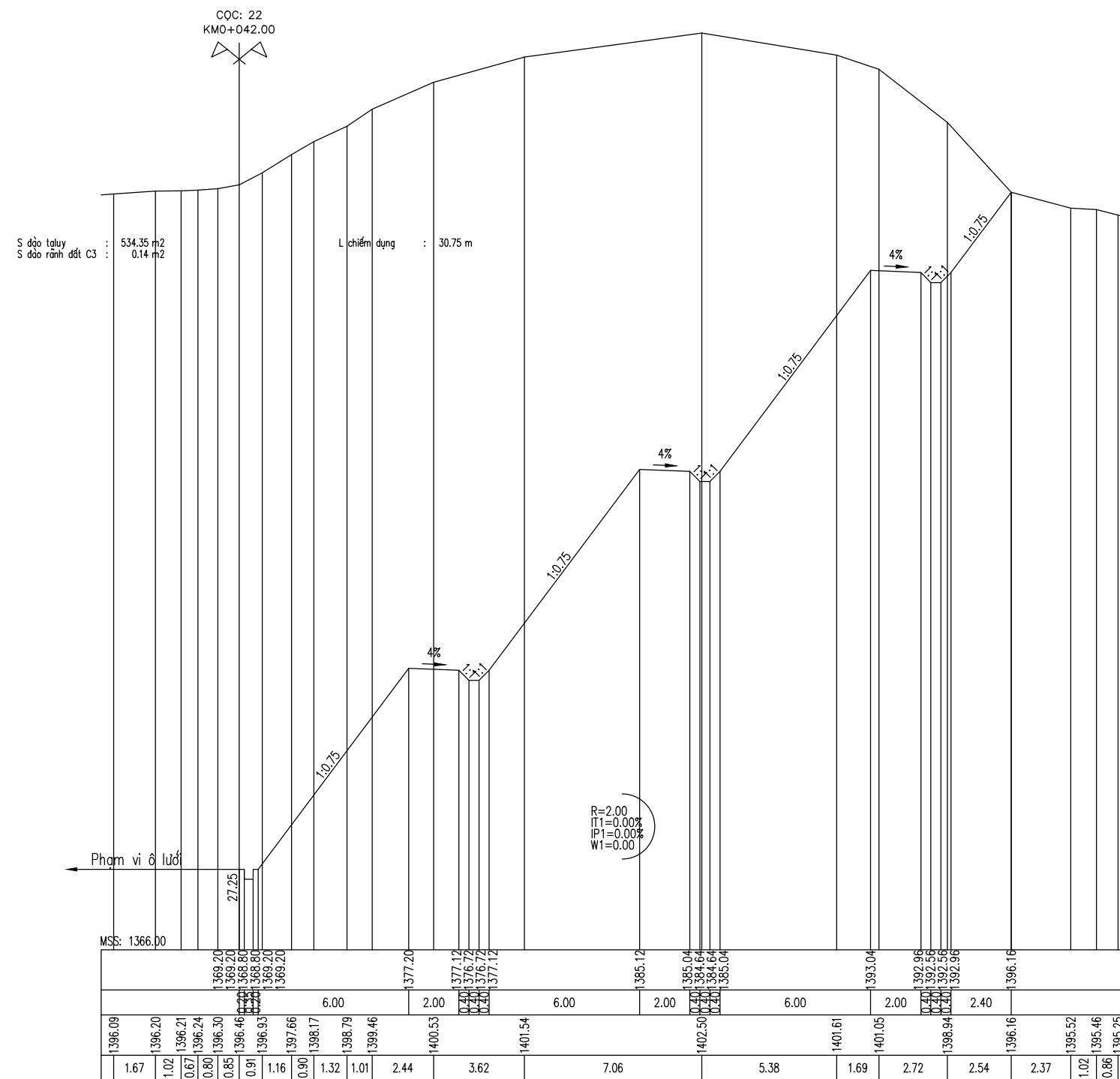

CHỦ ĐẦU TƯ	<b>CÔNG TY TNHH MTV MINH THÀNH HG</b> MINH THANH HG ONE MEMBER COMPANY LIMITED	CHỦ TRÌ THIẾT KẾ	VŨ MẠNH HÀ	<i>[Signature]</i>	HÀ GIANG, NGÀY ... THÁNG 2 NĂM 2026 GIÁM ĐỐC	TÊN DỰ ÁN:	LẦN XB: 01
VĂN PHÒNG HĐND VÀ UBND XÃ SƠN VĨ	Địa chỉ: SN57 đường Đội Cấn - tổ 06 - P.Nguyễn Trãi - TP Hà Giang Tel: 0989.744.408 ; Email: luactvt1978@gmail.com	THỂ HIỆN	VŨ MẠNH HÀ	<i>[Signature]</i>		KHÁC PHỤC THIÊN TẠI SÁT LỖ ĐƯỜNG TỪ CẦU TRĂNG HƯƠNG ĐI THÔN BỜ SÔNG VÀ TỪ CẦU TRĂNG HƯƠNG ĐI MỐC 456	TỶ LỆ: 1/200
	BƯỚC: THIẾT KẾ BẢN VẼ THI CÔNG	KIỂM TRA	VŨ TIẾN LỰC	<i>[Signature]</i>	HANG MỤC:	NÉN, MÓNG, MẶT ĐƯỜNG, KÈ, HỆ THỐNG THOÁT NƯỚC & SAN NÉN	B.V. SỐ: TL-22
		CHỦ NHIỆM KHẢO SÁT	TRẦN VĂN NGŨ	<i>[Signature]</i>	VŨ TIẾN LỰC	TÊN BẢN VẼ: <b>CẮT NGANG CHI TIẾT TALUY</b>	M.SỐ B.V: <b>TK2026</b>

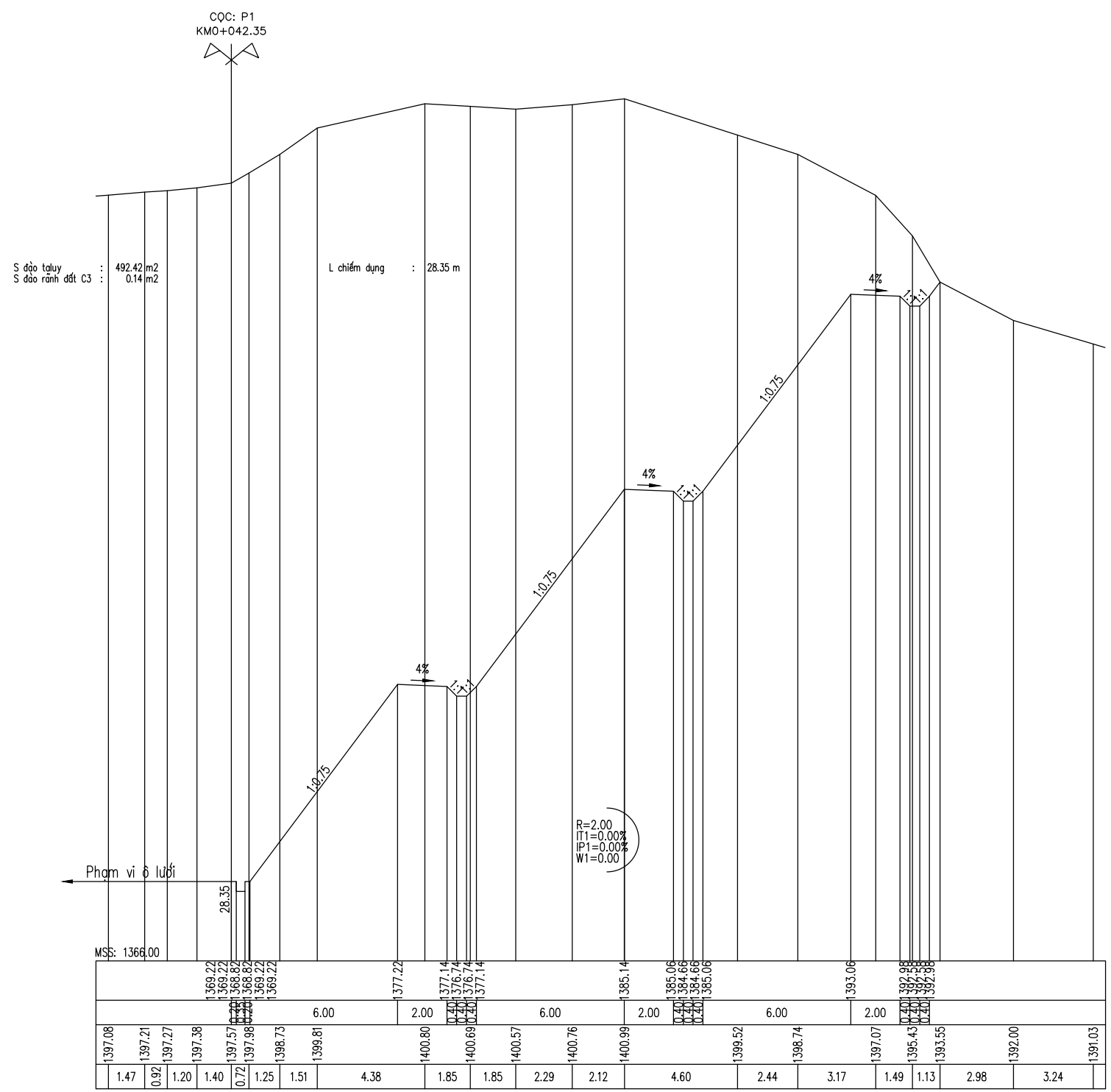

CHỦ ĐẦU TƯ	<b>CÔNG TY TNHH MTV MINH THÀNH HG</b> MINH THANH HG ONE MEMBER COMPANY LIMITED	CHỦ TRÌ THIẾT KẾ	VŨ MẠNH HÀ	<i>[Signature]</i>	HÀ GIANG, NGÀY ... THÁNG 2 NĂM 2026 GIÁM ĐỐC <i>[Signature]</i> VŨ TIẾN LỤC	TÊN DỰ ÁN:	LẦN XB: 01
VĂN PHÒNG HĐND VÀ UBND XÃ SƠN VĨ	Địa chỉ: SN57 đường Đội Cấn - tổ 06 - P.Nguyễn Trãi - TP Hà Giang Tel: 0989.744.408 ; Email: luctvt1978@gmail.com	THỂ HIỆN	VŨ MẠNH HÀ	<i>[Signature]</i>		KHÁC PHỤC THIÊN TẠI SÁT LỖ ĐƯỜNG TỪ CẦU TRĂNG HƯƠNG ĐI THÔN BỜ SÔNG VÀ TỪ CẦU TRĂNG HƯƠNG ĐI MỐC 456	TỶ LỆ: 1/200
	BƯỚC: THIẾT KẾ BẢN VẼ THI CÔNG	KIỂM TRA	VŨ TIẾN LỤC	<i>[Signature]</i>		HẠNG MỤC:	B.V. SỐ: TL-23
		CHỦ NHIỆM KHẢO SÁT	TRẦN VĂN NGŨ	<i>[Signature]</i>		TÊN BẢN VẼ: <b>CẮT NGANG CHI TIẾT TALUY</b>	M.SỐ B.V: <b>TK2026</b>

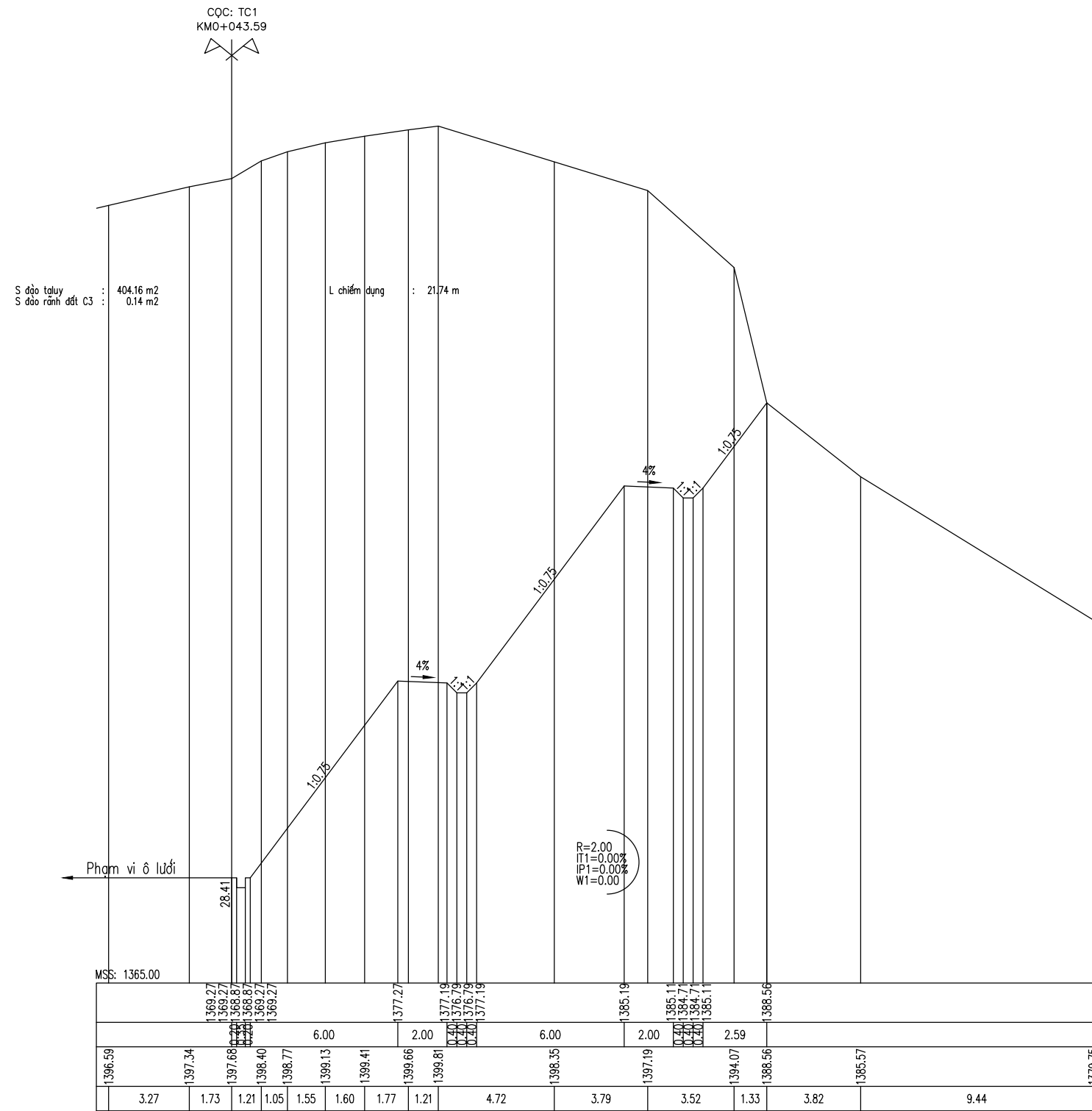

CHỦ ĐẦU TƯ	<b>CÔNG TY TNHH MTV MINH THÀNH HG</b> MINH THANH HG ONE MEMBER COMPANY LIMITED Địa chỉ: SN57 đường Đội Cấn - tổ 06 - P.Nguyễn Trãi - TP Hà Giang Tel: 0989.744.408 ; Email: luactvt1978@gmail.com	CHỦ TRÌ THIẾT KẾ	VŨ MẠNH HÀ	<i>[Signature]</i>	HÀ GIANG, NGÀY ... THÁNG 2 NĂM 2026 GIÁM ĐỐC  <i>[Signature]</i> VŨ TIẾN LỤC	TÊN DỰ ÁN:	LẦN XB: 01
VĂN PHÒNG HĐND VÀ UBND XÃ SƠN VĨ		THỂ HIỆN	VŨ MẠNH HÀ	<i>[Signature]</i>		KHÁC PHỤC THIÊN TẠI SÁT LỖ ĐƯỜNG TỪ CẦU TRĂNG HƯƠNG ĐI THÔN BỜ SÔNG VÀ TỪ CẦU TRĂNG HƯƠNG ĐI MỐC 456	TỶ LỆ: <b>1/200</b>
	BƯỚC: THIẾT KẾ BẢN VẼ THI CÔNG	KIỂM TRA	VŨ TIẾN LỤC	<i>[Signature]</i>		HẠNG MỤC:	B.V. SỐ: <b>TL-24</b>
		CHỦ NHIỆM KHẢO SÁT	TRẦN VĂN NGŨ	<i>[Signature]</i>		TÊN BẢN VẼ: <b>CẮT NGANG CHI TIẾT TALUY</b>	M.SỐ B.V: <b>TK2026</b>

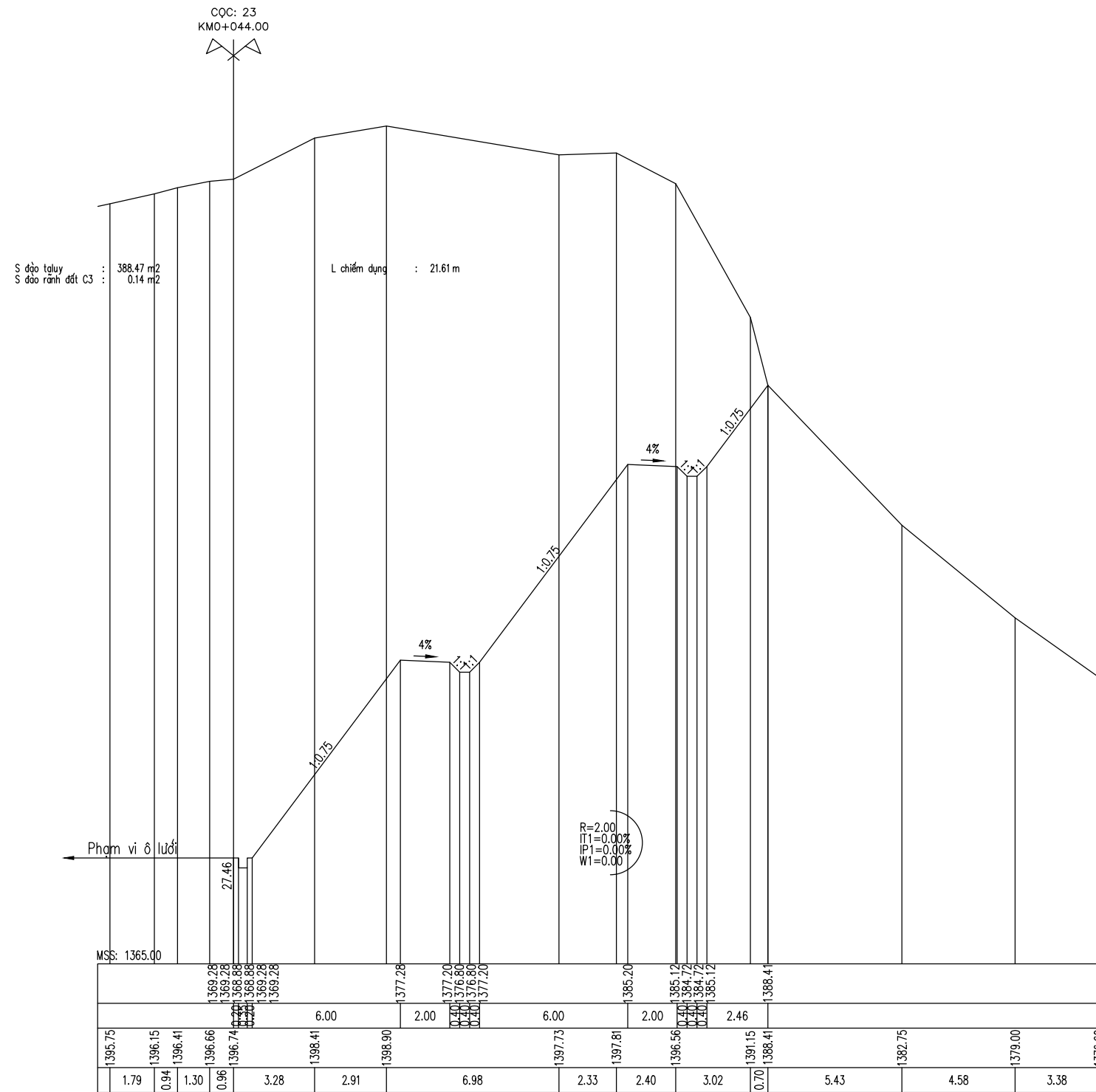

CHỦ ĐẦU TƯ	<b>CÔNG TY TNHH MTV MINH THÀNH HG</b> MINH THANH HG ONE MEMBER COMPANY LIMITED	CHỦ TRÌ THIẾT KẾ	VŨ MẠNH HÀ	<i>[Signature]</i>	HÀ GIANG, NGÀY ... THÁNG 2 NĂM 2026	TÊN DỰ ÁN:	LẦN XB: 01
VĂN PHÒNG HĐND VÀ UBND XÃ SƠN VĨ	Địa chỉ: SN57 đường Đội Cấn - tổ 06 - P.Nguyễn Trãi - TP Hà Giang Tel: 0989.744.408 ; Email: luactvt1978@gmail.com	THỂ HIỆN	VŨ MẠNH HÀ	<i>[Signature]</i>	GIÁM ĐỐC	KHÁC PHỤC THIÊN TẠI SÁT LỖ ĐƯỜNG TỪ CẦU TRĂNG HƯƠNG ĐI THÔN BỜ SÔNG VÀ TỪ CẦU TRĂNG HƯƠNG ĐI MỐC 456	TỶ LỆ: 1/200
	BƯỚC: THIẾT KẾ BẢN VẼ THI CÔNG	KIỂM TRA	VŨ TIẾN LỰC	<i>[Signature]</i>	<i>[Signature]</i>	HANG MỤC:	B.V. SỐ: TL-25
		CHỦ NHIỆM KHẢO SÁT	TRẦN VĂN NGŨ	<i>[Signature]</i>	VŨ TIẾN LỰC	TÊN BẢN VẼ: <b>CẮT NGANG CHI TIẾT TALUY</b>	M.SỐ B.V: <b>TK2026</b>

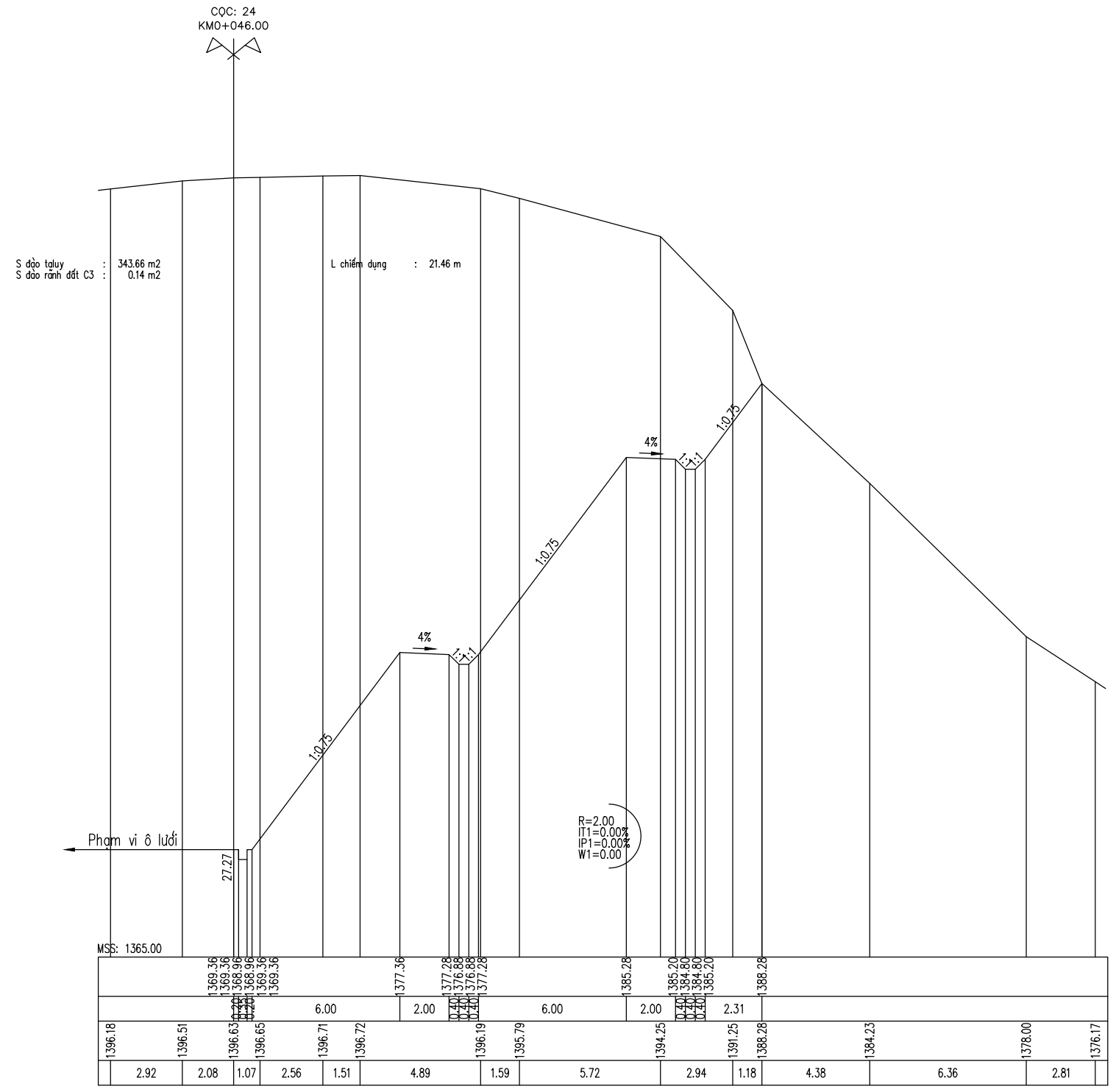

CHỦ ĐẦU TƯ	<b>CÔNG TY TNHH MTV MINH THÀNH HG</b> MINH THANH HG ONE MEMBER COMPANY LIMITED Địa chỉ: SN57 đường Đội Cấn - tổ 06 - P.Nguyễn Trãi - TP Hà Giang Tel: 0989.744.408 ; Email: luctvt1978@gmail.com	CHỦ TRÌ THIẾT KẾ	VŨ MẠNH HÀ	 HÀ GIANG, NGÀY ... THÁNG 2 NĂM 2026 GIÁM ĐỐC	TÊN DỰ ÁN: KHÁC PHỤC THIÊN TẠI SÁT LỖ ĐƯỜNG TỪ CẦU TRĂNG HƯƠNG ĐI THÔN BỜ SÔNG VÀ TỪ CẦU TRĂNG HƯƠNG ĐI MỐC 456	LẦN XB: 01
		THỂ HIỆN	VŨ MẠNH HÀ			TỶ LỆ: 1/200
VĂN PHÒNG HND VÀ UBND XÃ SƠN VĨ	BƯỚC: THIẾT KẾ BẢN VẼ THI CÔNG	KIỂM TRA	VŨ TIẾN LỰC	 VŨ TIẾN LỰC	HẠNG MỤC: NÉN, MÓNG, MẶT ĐƯỜNG, KÈ, HỆ THỐNG THOÁT NƯỚC & SAN NÉN	B.V. SỐ: TL-26
		CHỦ NHIỆM KHẢO SÁT	TRẦN VĂN NGŨ		TÊN BẢN VẼ: <b>CẮT NGANG CHI TIẾT TALUY</b>	M.SỐ B.V: <b>TK2026</b>

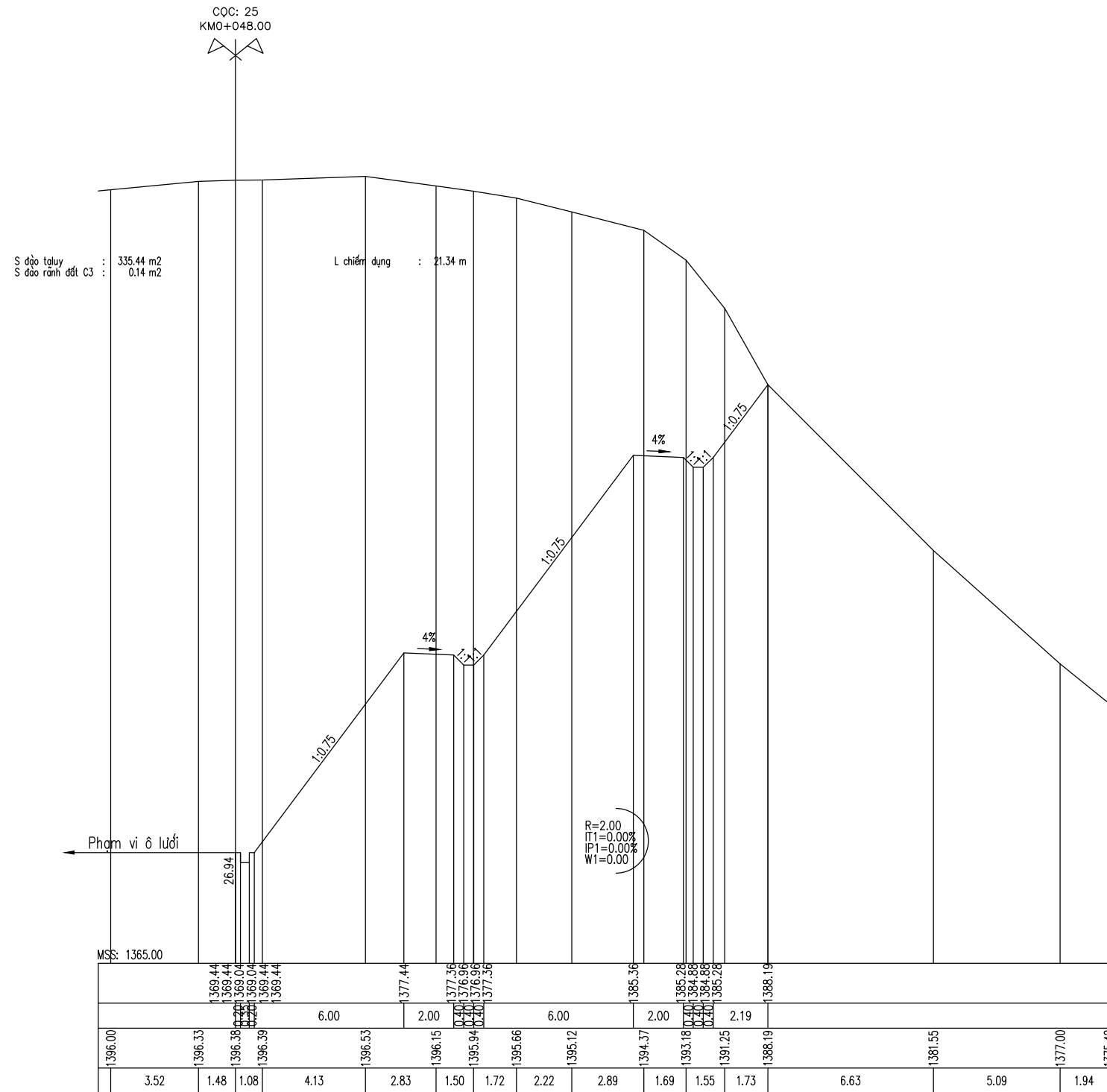

CHỦ ĐẦU TƯ	<b>CÔNG TY TNHH MTV MINH THÀNH HG</b> MINH THANH HG ONE MEMBER COMPANY LIMITED Địa chỉ: SN57 đường Đội Cấn - tổ 06 - P.Nguyễn Trãi - TP Hà Giang Tel: 0989.744.408 ; Email: luctvt1978@gmail.com	CHỦ TRÌ THIẾT KẾ	VŨ MẠNH HÀ	<i>[Signature]</i>	HÀ GIANG, NGÀY ... THÁNG 2 NĂM 2026 GIÁM ĐỐC <i>[Signature]</i> VŨ TIẾN LỰC	TÊN DỰ ÁN:	LẦN XB: 01
		THỂ HIỆN	VŨ MẠNH HÀ	<i>[Signature]</i>		KHÁC PHỤC THIÊN TẠI SÁT LỖ ĐƯỜNG TỪ CẦU TRĂNG HƯƠNG ĐI THÔN BỜ SÔNG VÀ TỪ CẦU TRĂNG HƯƠNG ĐI MỐC 456	TỶ LỆ: <b>1/200</b>
VĂN PHÒNG HĐND VÀ UBND XÃ SƠN VĨ	BƯỚC: THIẾT KẾ BẢN VẼ THI CÔNG	KIỂM TRA	VŨ TIẾN LỰC	<i>[Signature]</i>	HANG MỤC: NÉN, MÓNG, MẶT ĐƯỜNG, KÈ, HỆ THỐNG THOÁT NƯỚC & SAN NÉN	B.V. SỐ: <b>TL-27</b>	
		CHỦ NHIỆM KHẢO SÁT	TRẦN VĂN NGŨ	<i>[Signature]</i>		TÊN BẢN VẼ: <b>CẮT NGANG CHI TIẾT TALUY</b>	M.SỐ B.V: <b>TK2026</b>

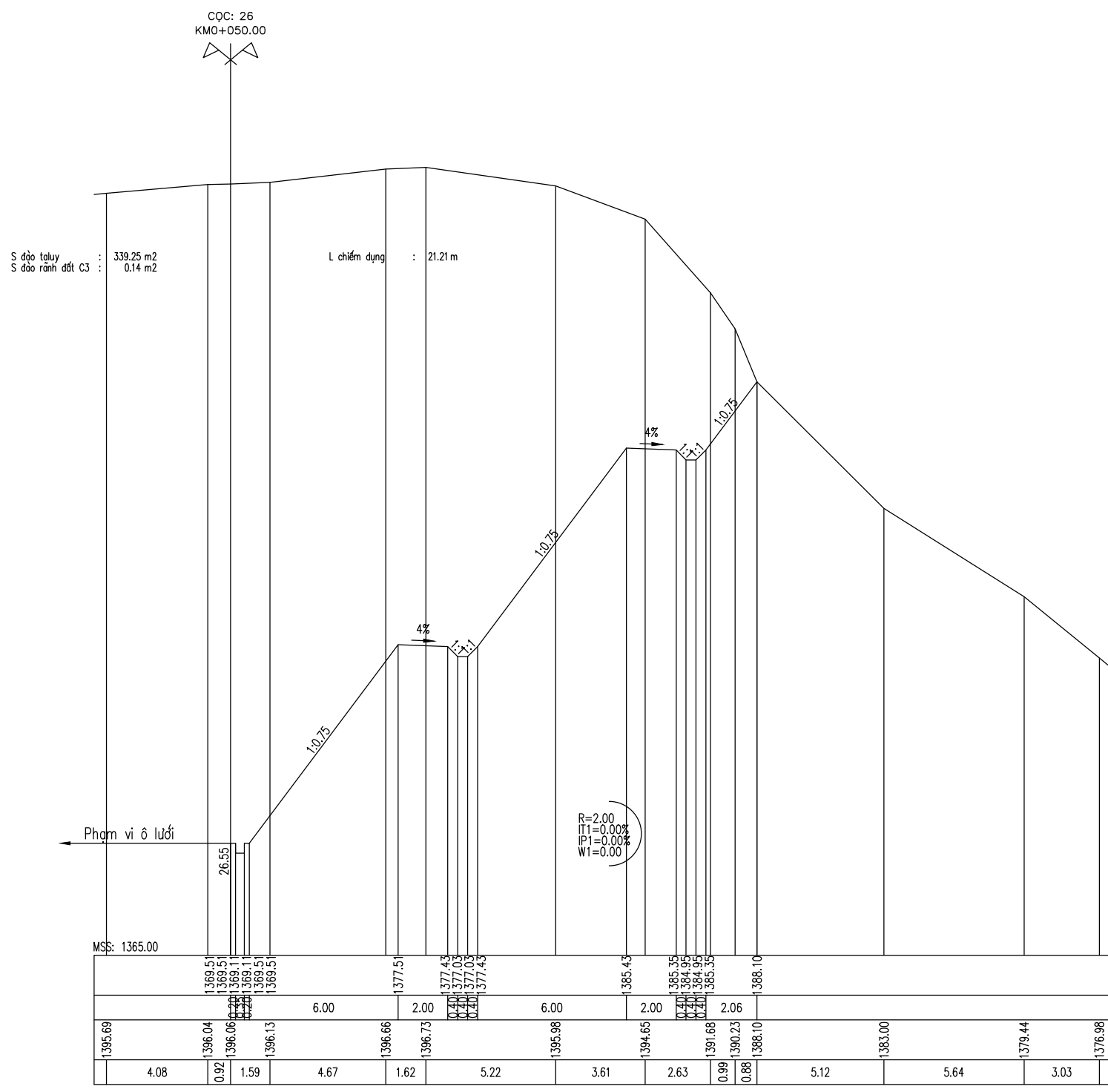

CHỦ ĐẦU TƯ	<b>CÔNG TY TNHH MTV MINH THÀNH HG</b> MINH THANH HG ONE MEMBER COMPANY LIMITED Địa chỉ: SN57 đường Đội Cấn - tổ 06 - P.Nguyễn Trãi - TP Hà Giang Tel: 0989.744.408 ; Email: luactvt1978@gmail.com	CHỦ TRÌ THIẾT KẾ	VŨ MẠNH HÀ	HÀ GIANG, NGÀY ... THÁNG 2 NĂM 2026	TÊN DỰ ÁN: KHẮC PHỤC THIÊN TAI SẠT LỠ ĐƯỜNG TỪ CẦU TRĂNG HƯƠNG ĐI THÔN BỜ SÔNG VÀ TỪ CẦU TRĂNG HƯƠNG ĐI MỐC 456	LẦN XB: 01
		THỂ HIỆN	VŨ MẠNH HÀ			GIÁM ĐỐC
VĂN PHÒNG HỖND VÀ UBND XÃ SƠN VĨ	BƯỚC: THIẾT KẾ BẢN VẼ THI CÔNG	KIỂM TRA	VŨ TIẾN LỰC	 VŨ TIẾN LỰC	HANG MỤC: NÉN, MÓNG, MẶT ĐƯỜNG, KÈ, HỆ THỐNG THOÁT NƯỚC & SAN NÉN	B.V. SỐ: TL-28
		CHỦ NHIỆM KHẢO SÁT	TRẦN VĂN NGŨ			TÊN BẢN VẼ: <b>CẮT NGANG CHI TIẾT TALUY</b>

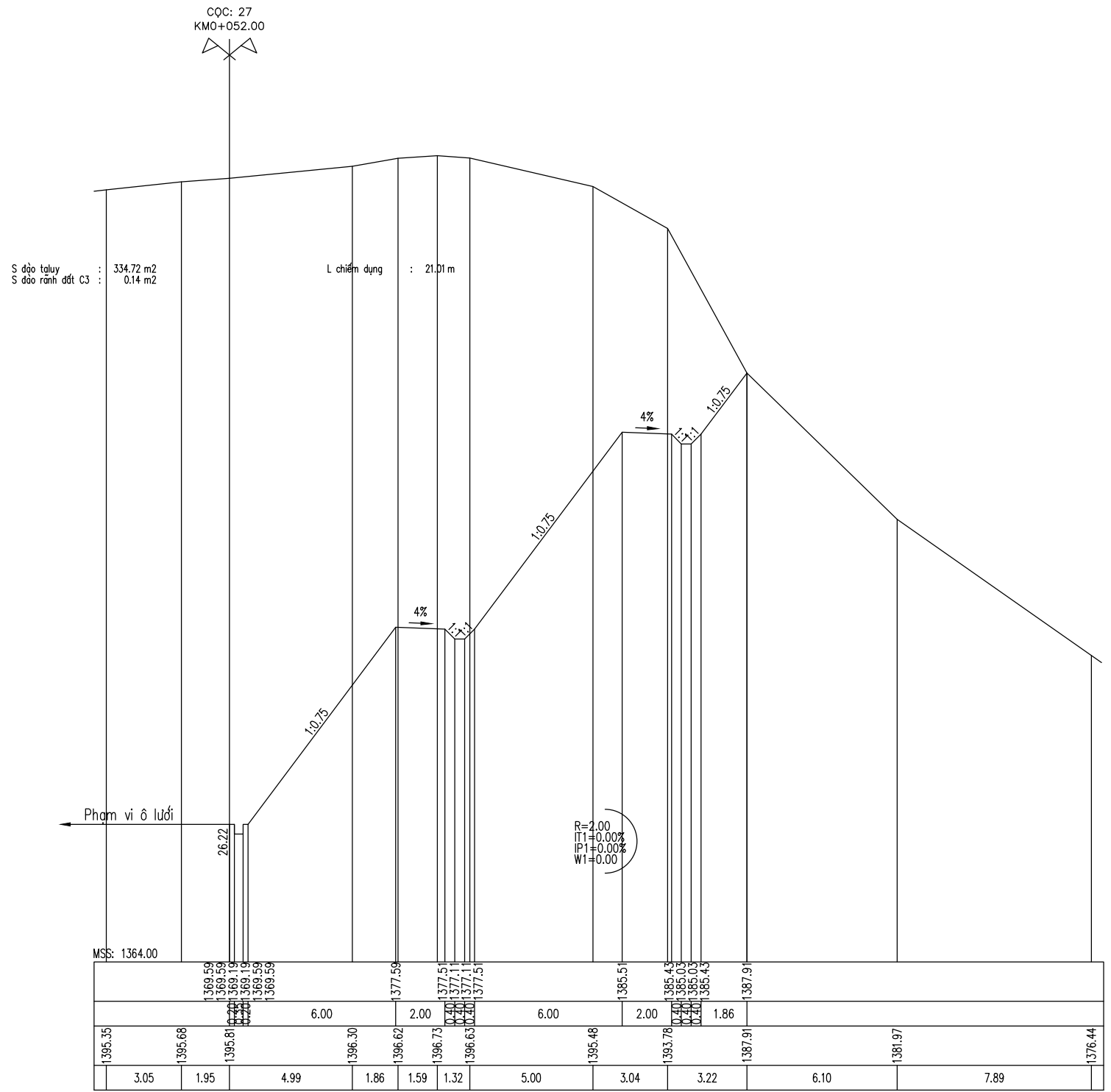

CHỦ ĐẦU TƯ	<b>CÔNG TY TNHH MTV MINH THÀNH HG</b> MINH THANH HG ONE MEMBER COMPANY LIMITED	CHỦ TRÌ THIẾT KẾ	VŨ MẠNH HÀ	<i>[Signature]</i>	HÀ GIANG, NGÀY ... THÁNG 2 NĂM 2026 GIÁM ĐỐC <i>[Signature]</i> VŨ TIẾN LỰC	TÊN DỰ ÁN:	LẦN XB: 01
VĂN PHÒNG HĐND VÀ UBND XÃ SƠN VĨ	Địa chỉ: SN57 đường Đội Cấn - tổ 06 - P.Nguyễn Trãi - TP Hà Giang Tel: 0989.744.408 ; Email: luactvt1978@gmail.com	THỂ HIỆN	VŨ MẠNH HÀ	<i>[Signature]</i>		KHÁC PHỤC THIÊN TẠI SÁT LỖ ĐƯỜNG TỪ CẦU TRĂNG HƯƠNG ĐI THÔN BỜ SÔNG VÀ TỪ CẦU TRĂNG HƯƠNG ĐI MỐC 456	TỶ LỆ: 1/200
	BƯỚC: THIẾT KẾ BẢN VẼ THI CÔNG	KIỂM TRA	VŨ TIẾN LỰC	<i>[Signature]</i>		HẠNG MỤC:	B.V. SỐ: TL-29
		CHỦ NHIỆM KHẢO SÁT	TRẦN VĂN NGŨ	<i>[Signature]</i>	TÊN BẢN VẼ: <b>CẮT NGANG CHI TIẾT TALUY</b>	M.SỐ B.V: <b>TK2026</b>	

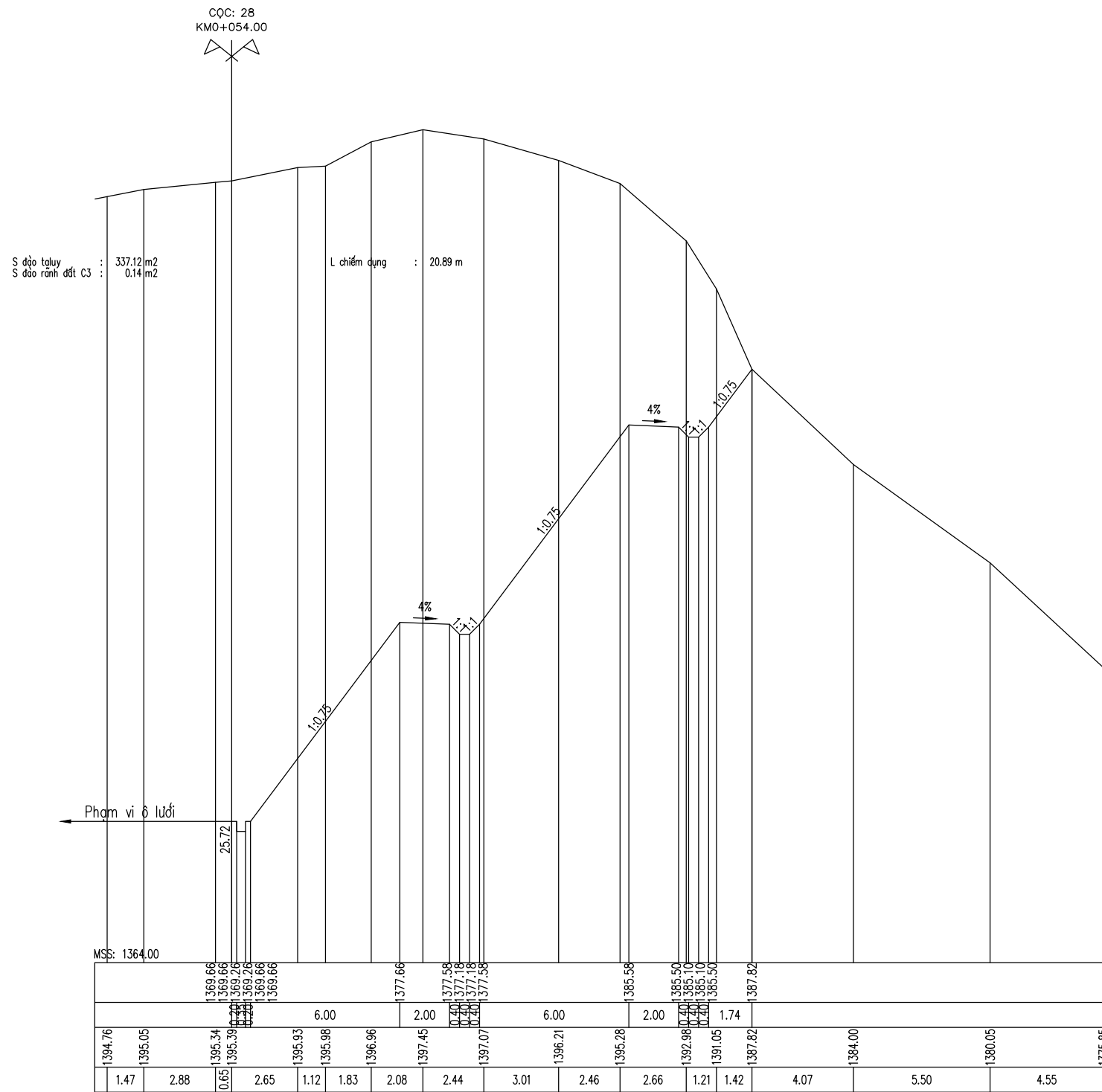

CHỦ ĐẦU TƯ	<b>CÔNG TY TNHH MTV MINH THÀNH HG</b> MINH THANH HG ONE MEMBER COMPANY LIMITED	CHỦ TRÌ THIẾT KẾ	VŨ MẠNH HÀ	<i>[Signature]</i>	HÀ GIANG, NGÀY ... THÁNG 2 NĂM 2026 GIÁM ĐỐC	TÊN DỰ ÁN:	LẦN XB: 01
VĂN PHÒNG HĐND VÀ UBND XÃ SƠN VĨ	Địa chỉ: SN57 đường Đội Cấn - tổ 06 - P.Nguyễn Trãi - TP Hà Giang Tel: 0989.744.408 ; Email: luactvt1978@gmail.com	THỂ HIỆN	VŨ MẠNH HÀ	<i>[Signature]</i>		KHÁC PHỤC THIÊN TẠI SÁT LỖ ĐƯỜNG TỪ CẦU TRĂNG HƯƠNG ĐI THÔN BỜ SÔNG VÀ TỪ CẦU TRĂNG HƯƠNG ĐI MỐC 456	TỶ LỆ: 1/200
	BƯỚC: THIẾT KẾ BẢN VẼ THI CÔNG	KIỂM TRA	VŨ TIẾN LỰC	<i>[Signature]</i>	VŨ TIẾN LỰC	HẠNG MỤC:	B.V. SỐ: TL-30
	CHỦ NHIỆM KHẢO SÁT	TRẦN VĂN NGŨ	<i>[Signature]</i>	TÊN BẢN VẼ: <b>CẮT NGANG CHI TIẾT TALUY</b>		M.SỐ B.V: <b>TK2026</b>	

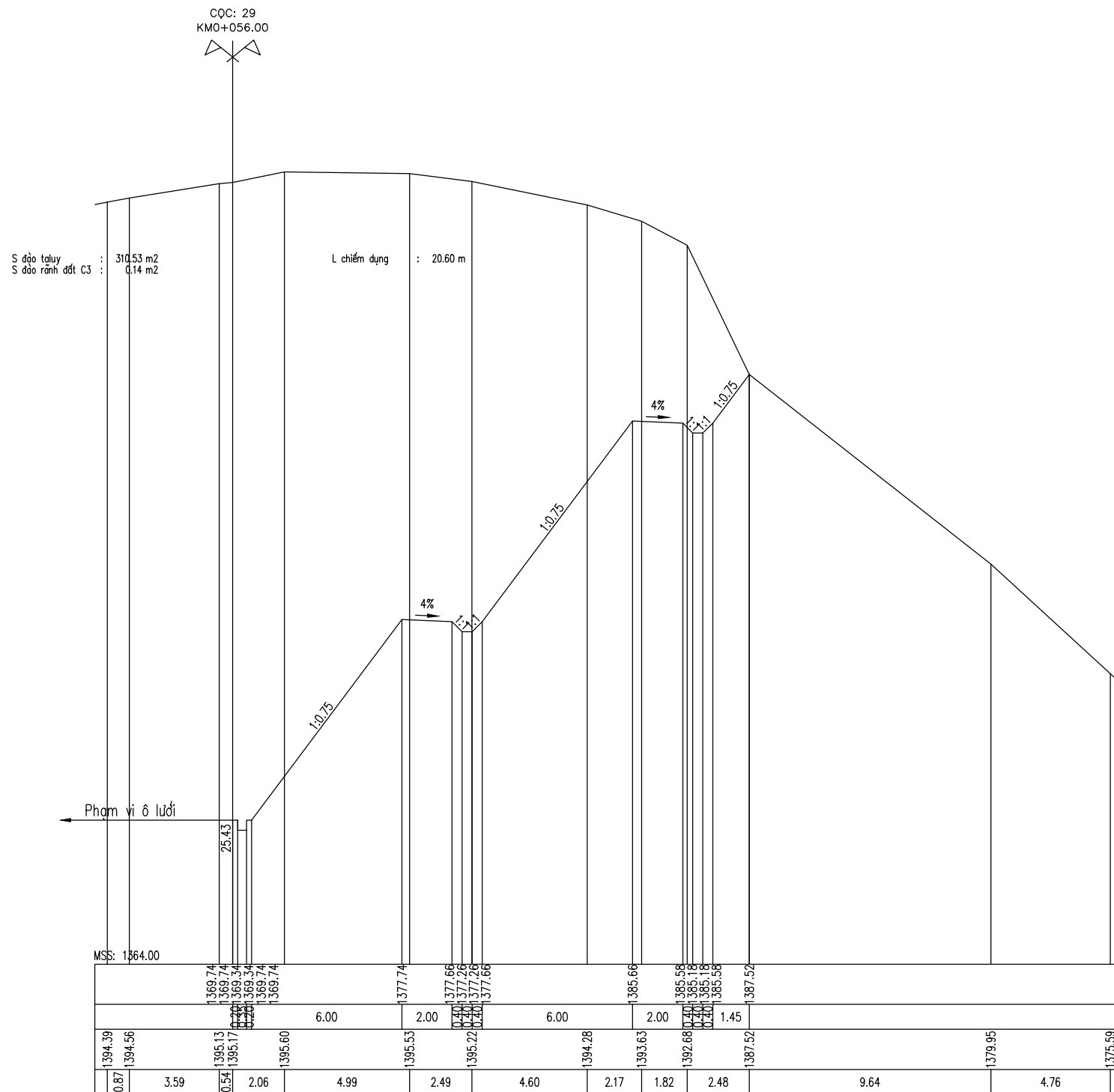

CHỦ ĐẦU TƯ	<b>CÔNG TY TNHH MTV MINH THÀNH HG</b> MINH THANH HG ONE MEMBER COMPANY LIMITED	CHỦ TRÌ THIẾT KẾ	VŨ MẠNH HÀ	<i>Uhc</i>	HÀ GIANG, NGÀY ... THÁNG 2 NĂM 2026 GIÁM ĐỐC	TÊN DỰ ÁN:	LẦN XB: 01
VĂN PHÒNG HĐND VÀ UBND XÃ SƠN VĨ	Địa chỉ: SN57 đường Đội Cấn - tổ 06 - P.Nguyễn Trãi - TP Hà Giang Tel: 0989.744.408 ; Email: luactvt1978@gmail.com	THỂ HIỆN	VŨ MẠNH HÀ	<i>Uhc</i>		KHÁC PHỤC THIÊN TẠI SÁT LỖ ĐƯỜNG TỪ CẦU TRĂNG HƯƠNG ĐI THÔN BỜ SÔNG VÀ TỪ CẦU TRĂNG HƯƠNG ĐI MỐC 456	TỶ LỆ: 1/200
	BƯỚC: THIẾT KẾ BẢN VẼ THI CÔNG	KIỂM TRA	VŨ TIẾN LỤC	<i>Uhc</i>	HẠNG MỤC:	B.V. SỐ: TL-31	
		CHỦ NHIỆM KHẢO SÁT	TRẦN VĂN NGŨ	<i>Tran</i>	VŨ TIẾN LỤC	TÊN BẢN VẼ: <b>CẮT NGANG CHI TIẾT TALUY</b>	M.SỐ B.V: <b>TK2026</b>

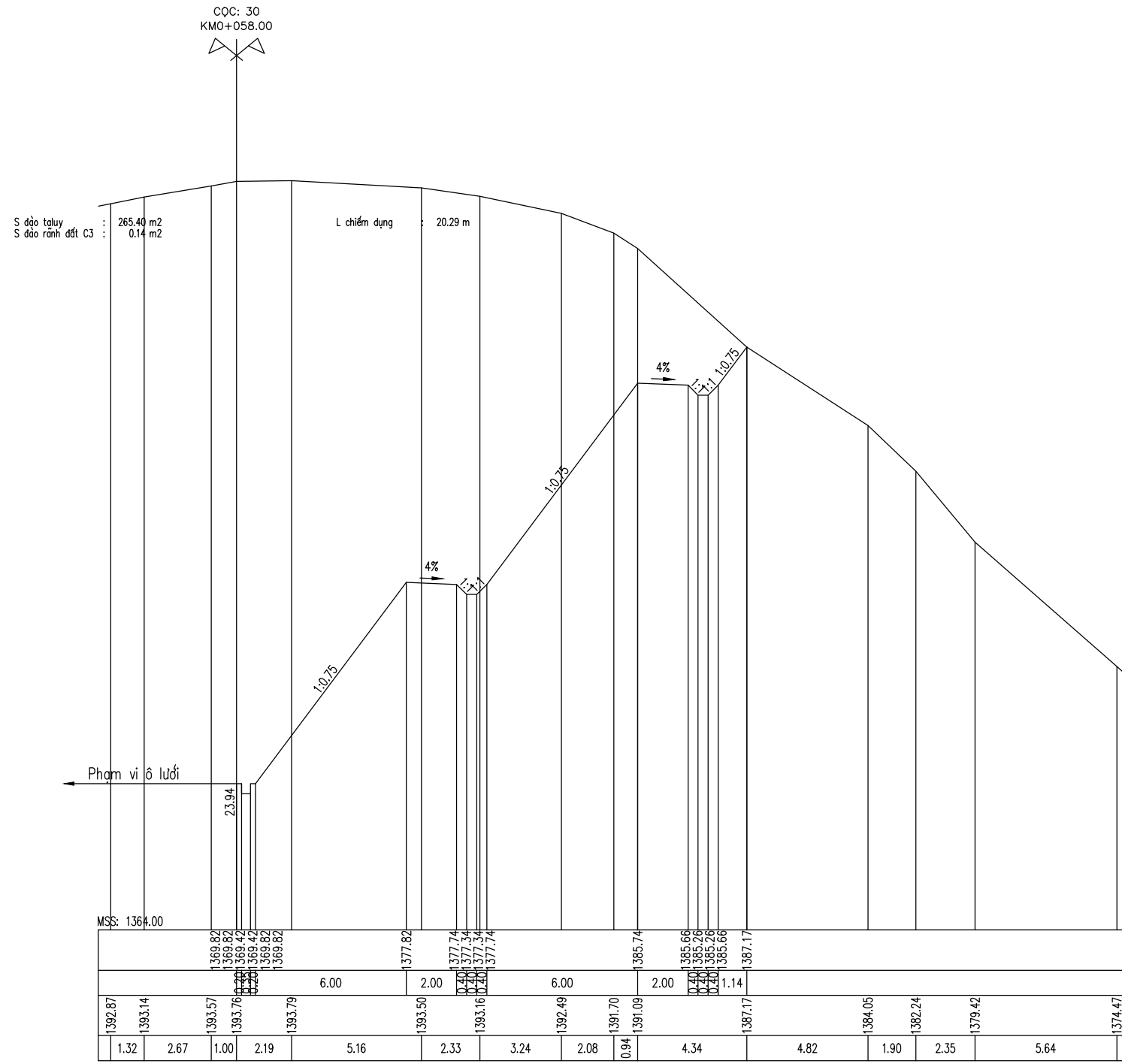

CHỦ ĐẦU TƯ	<b>CÔNG TY TNHH MTV MINH THÀNH HG</b> MINH THANH HG ONE MEMBER COMPANY LIMITED Địa chỉ: SN57 đường Đội Cấn - tổ 06 - P.Nguyễn Trãi - TP Hà Giang Tel: 0989.744.408 ; Email: luactvt1978@gmail.com	CHỦ TRÌ THIẾT KẾ	VŨ MẠNH HÀ	 HÀ GIANG, NGÀY ... THÁNG 2 NĂM 2026 GIÁM ĐỐC	TÊN DỰ ÁN: KHÁC PHỤC THIÊN TẠI SÁT LỖ ĐƯỜNG TỪ CẦU TRĂNG HƯƠNG ĐI THÔN BỜ SÔNG VÀ TỪ CẦU TRĂNG HƯƠNG ĐI MỐC 456	LẦN XB: 01
		THỂ HIỆN	VŨ MẠNH HÀ			TỶ LỆ: 1/200
VĂN PHÒNG HND VÀ UBND XÃ SƠN VĨ	BƯỚC: THIẾT KẾ BẢN VẼ THI CÔNG	KIỂM TRA	VŨ TIẾN LỰC	 VŨ TIẾN LỰC	HANG MỤC: NÉN, MÓNG, MẶT ĐƯỜNG, KÈ, HỆ THỐNG THOÁT NƯỚC & SAN NÉN	B.V. SỐ: TL-32
		CHỦ NHIỆM KHẢO SÁT	TRẦN VĂN NGŨ		TÊN BẢN VẼ: <b>CẮT NGANG CHI TIẾT TALUY</b>	M.SỐ B.V: TK2026

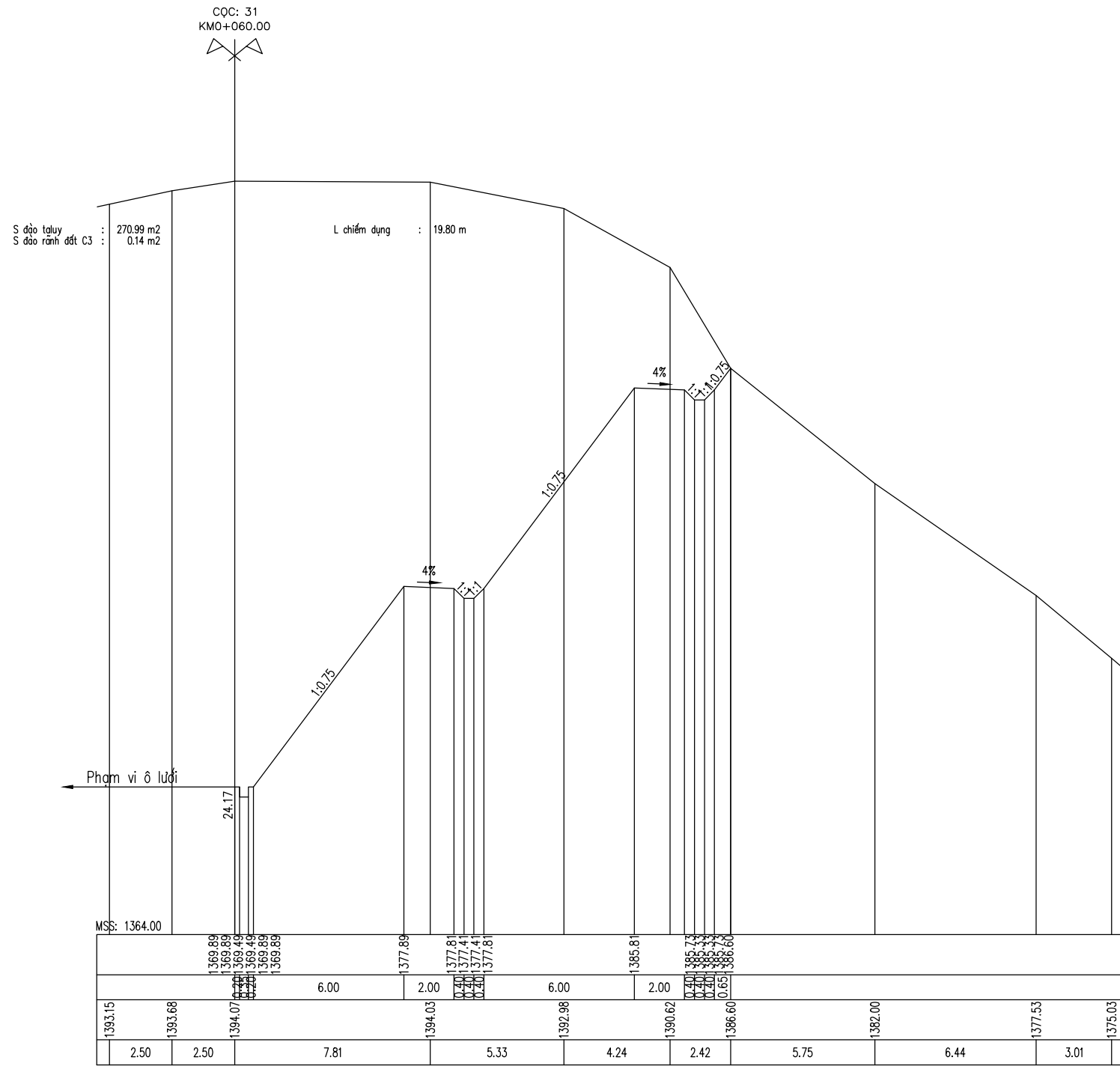

CHỦ ĐẦU TƯ	<b>CÔNG TY TNHH MTV MINH THÀNH HG</b> MINH THANH HG ONE MEMBER COMPANY LIMITED Địa chỉ: SN57 đường Đội Cấn - tổ 06 - P.Nguyễn Trãi - TP Hà Giang Tel: 0989.744.408 ; Email: luactvt1978@gmail.com	CHỦ TRÌ THIẾT KẾ	VŨ MẠNH HÀ	<i>Uhc</i>	HÀ GIANG, NGÀY ... THÁNG 2 NĂM 2026	TÊN DỰ ÁN:	LẦN XB: 01
		THỂ HIỆN	VŨ MẠNH HÀ	<i>Uhc</i>		GIÁM ĐỐC	KHÁC PHỤC THIÊN TẠI SÁT LỖ ĐƯỜNG TỪ CẦU TRĂNG HƯƠNG ĐI THÔN BỜ SÔNG VÀ TỪ CẦU TRĂNG HƯƠNG ĐI MỐC 456
VĂN PHÒNG HĐND VÀ UBND XÃ SƠN VĨ	BƯỚC: THIẾT KẾ BẢN VẼ THI CÔNG	KIỂM TRA	VŨ TIẾN LỰC	<i>Uhc</i>	<i>Uhc</i> VŨ TIẾN LỰC	HẠNG MỤC:	B.V. SỐ: <b>TL-33</b>
		CHỦ NHIỆM KHẢO SÁT	TRẦN VĂN NGŨ	<i>Tran</i>		TÊN BẢN VẼ: <b>CẮT NGANG CHI TIẾT TALUY</b>	M.SỐ B.V: <b>TK2026</b>

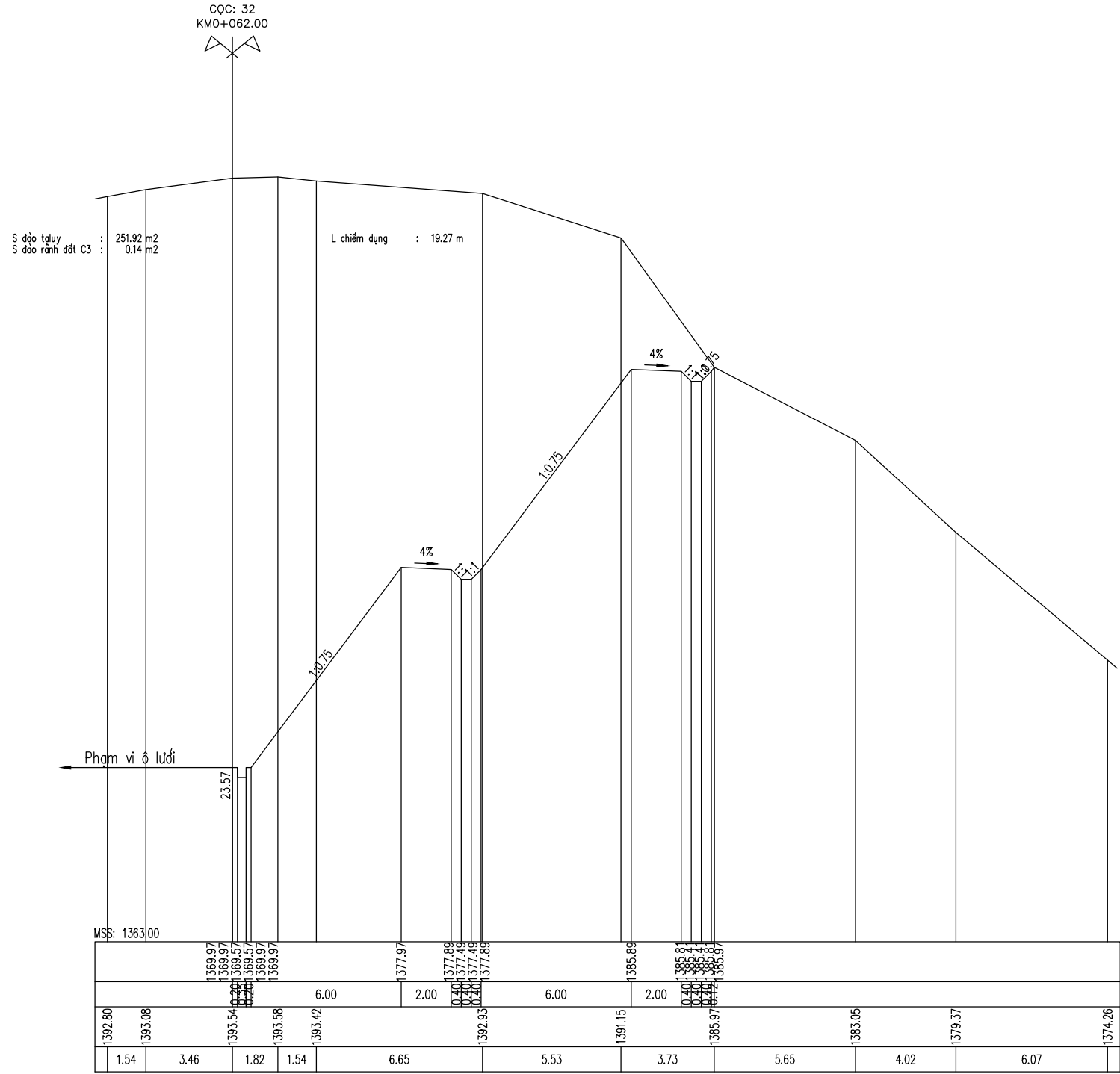

CHỦ ĐẦU TƯ	<b>CÔNG TY TNHH MTV MINH THÀNH HG</b> MINH THANH HG ONE MEMBER COMPANY LIMITED	CHỦ TRÌ THIẾT KẾ	VŨ MẠNH HÀ	<i>[Signature]</i>	HÀ GIANG, NGÀY ... THÁNG 2 NĂM 2026 GIÁM ĐỐC	TÊN DỰ ÁN:	LẦN XB: 01
VĂN PHÒNG HĐND VÀ UBND XÃ SƠN VĨ	Địa chỉ: SN57 đường Đội Cấn - tổ 06 - P.Nguyễn Trãi - TP Hà Giang Tel: 0989.744.408 ; Email: luactvt1978@gmail.com	THỂ HIỆN	VŨ MẠNH HÀ	<i>[Signature]</i>		KHÁC PHỤC THIÊN TẠI SÁT LỖ ĐƯỜNG TỪ CẦU TRĂNG HƯƠNG ĐI THÔN BỜ SÔNG VÀ TỪ CẦU TRĂNG HƯƠNG ĐI MỐC 456	TỶ LỆ: 1/200
	BƯỚC: THIẾT KẾ BẢN VẼ THI CÔNG	KIỂM TRA	VŨ TIẾN LỰC	<i>[Signature]</i>	HANG MỤC:	B.V. SỐ: TL-34	
		CHỦ NHIỆM KHẢO SÁT	TRẦN VĂN NGŨ	<i>[Signature]</i>	VŨ TIẾN LỰC	TÊN BẢN VẼ: <b>CẮT NGANG CHI TIẾT TALUY</b>	M.SỐ B.V: TK2026

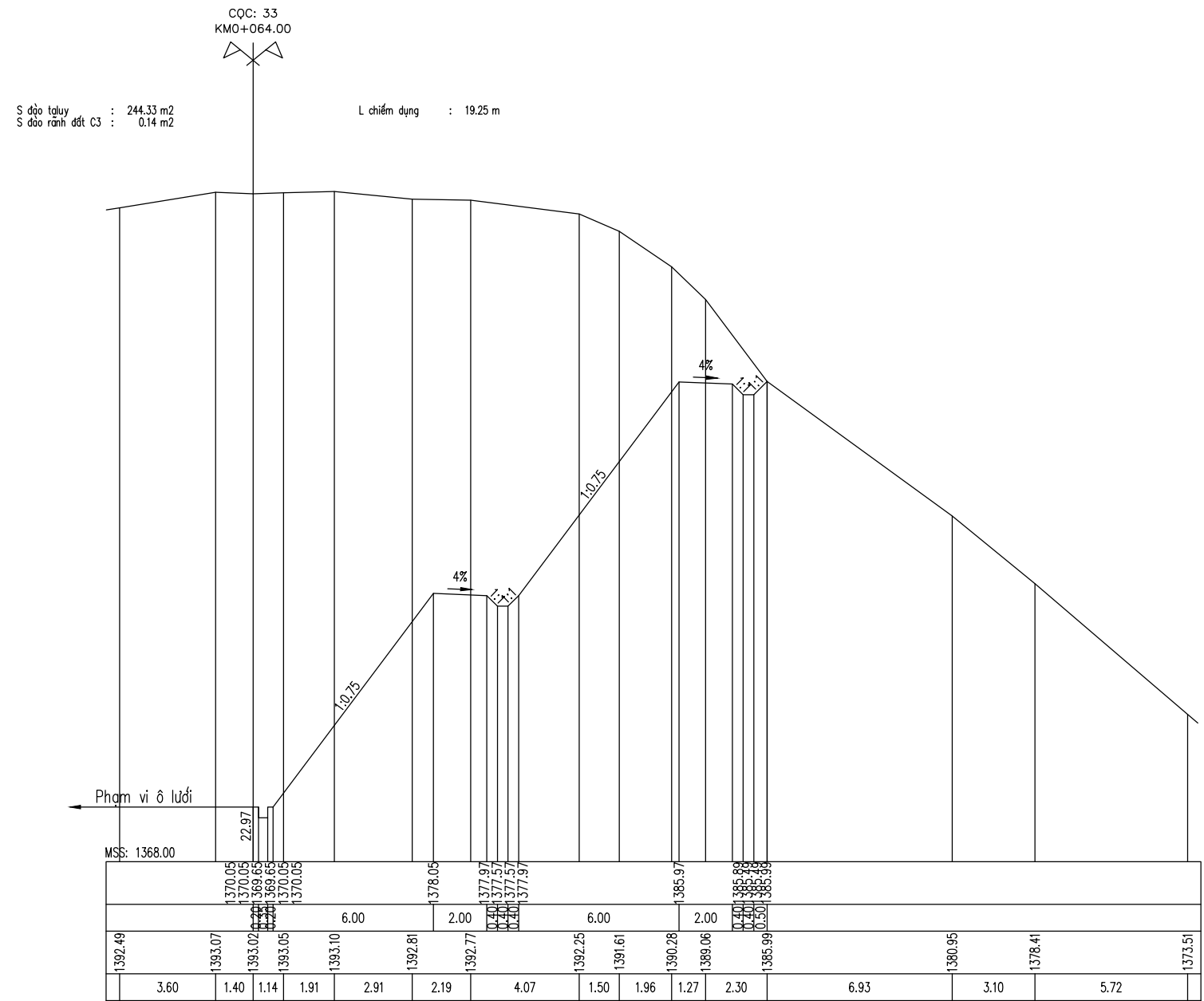

CHỦ ĐẦU TƯ	<b>CÔNG TY TNHH MTV MINH THÀNH HG</b> MINH THANH HG ONE MEMBER COMPANY LIMITED	CHỦ TRÌ THIẾT KẾ	VŨ MẠNH HÀ		HÀ GIANG, NGÀY ... THÁNG 2 NĂM 2026	TÊN DỰ ÁN:	LẦN XB: 01
	Địa chỉ: SN57 đường Đội Cấn - tổ 06 - P.Nguyễn Trãi - TP Hà Giang Tel: 0989.744.408 ; Email: luactvt1978@gmail.com	THỂ HIỆN	VŨ MẠNH HÀ		GIÁM ĐỐC	KHÁC PHỤC THIÊN TẠI SÁT LỖ ĐƯỜNG TỪ CẦU TRĂNG HƯƠNG ĐI THÔN BỜ SÔNG VÀ TỪ CẦU TRĂNG HƯƠNG ĐI MỐC 456	TỶ LỆ: <b>1/200</b>
VĂN PHÒNG HĐND VÀ UBND XÃ SƠN VĨ		KIỂM TRA	VŨ TIẾN LỰC			HẠNG MỤC:	B.V. SỐ: <b>TL-35</b>
	BƯỚC: THIẾT KẾ BẢN VẼ THI CÔNG	CHỦ NHIỆM KHẢO SÁT	TRẦN VĂN NGŨ		VŨ TIẾN LỰC	TÊN BẢN VẼ: <b>CẮT NGANG CHI TIẾT TALUY</b>	M.SỐ B.V: <b>TK2026</b>

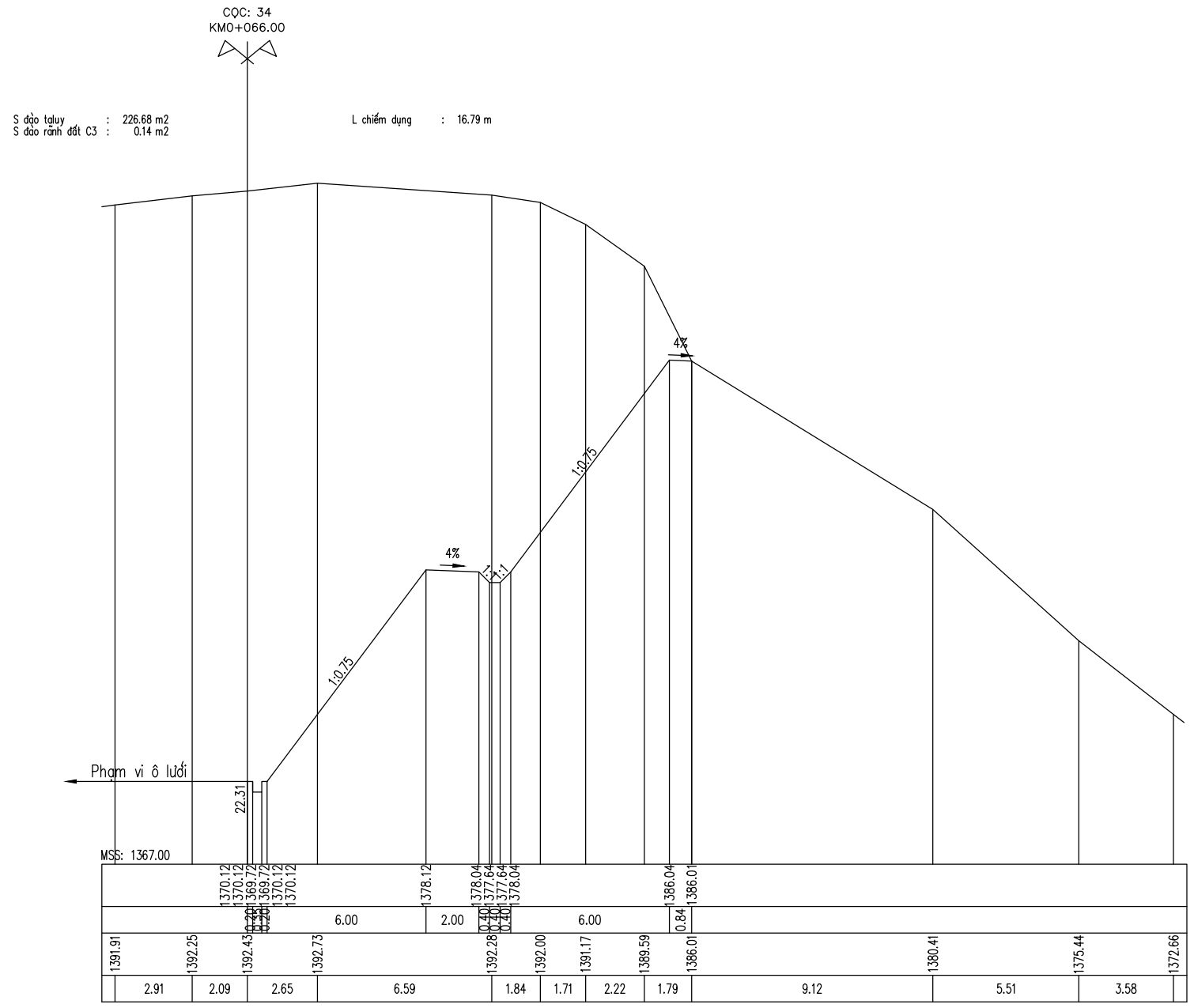

CHỦ ĐẦU TƯ	<b>CÔNG TY TNHH MTV MINH THÀNH HG</b> MINH THANH HG ONE MEMBER COMPANY LIMITED	CHỦ TRÌ THIẾT KẾ	VŨ MẠNH HÀ	<i>Uhc</i>	HÀ GIANG, NGÀY ... THÁNG 2 NĂM 2026 GIÁM ĐỐC  <i>Uhc</i> VŨ TIẾN LỰC	TÊN DỰ ÁN: KHÁC PHỤC THIÊN TẠI SÁT LỖ ĐƯỜNG TỪ CẦU TRĂNG HƯƠNG ĐI THÔN BỜ SÔNG VÀ TỪ CẦU TRĂNG HƯƠNG ĐI MỐC 456	LẦN XB: 01
VĂN PHÒNG HĐND VÀ UBND XÃ SƠN VĨ	Địa chỉ: SN57 đường Đội Cấn - tổ 06 - P.Nguyễn Trãi - TP Hà Giang Tel: 0989.744.408 ; Email: luctvt1978@gmail.com	THỂ HIỆN	VŨ MẠNH HÀ	<i>Uhc</i>		HANG MỤC: NÉN, MÓNG, MẶT ĐƯỜNG, KÈ, HỆ THỐNG THOÁT NƯỚC & SAN NÉN	TỶ LỆ: <b>1/200</b>
	BƯỚC: THIẾT KẾ BẢN VẼ THI CÔNG	CHỦ NHIỆM KHẢO SÁT	TRẦN VĂN NGŨ	<i>Tran</i>		TÊN BẢN VẼ: <b>CẮT NGANG CHI TIẾT TALUY</b>	B.V. SỐ: <b>TL-36</b>
						M.SỐ B.V: <b>TK2026</b>	

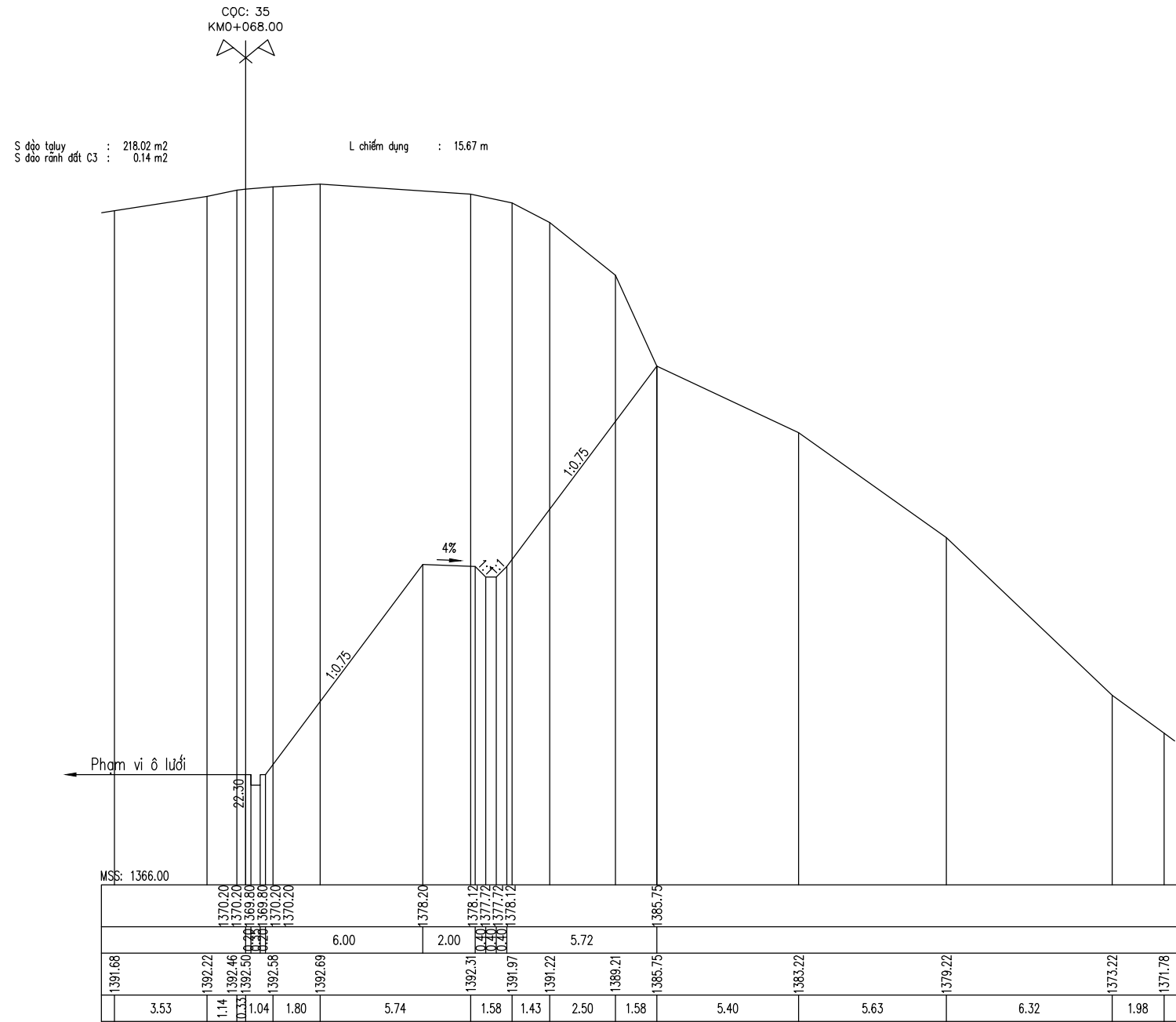

CHỦ ĐẦU TƯ	<b>CÔNG TY TNHH MTV MINH THÀNH HG</b> MINH THANH HG ONE MEMBER COMPANY LIMITED	CHỦ TRÌ THIẾT KẾ	VŨ MẠNH HÀ	<i>Uhc</i>	HÀ GIANG, NGÀY ... THÁNG 2 NĂM 2026 GIÁM ĐỐC  <i>Uhc</i> VŨ TIẾN LỰC	TÊN DỰ ÁN:	LẦN XB: 01
VĂN PHÒNG HĐND VÀ UBND XÃ SƠN VĨ	Địa chỉ: SN57 đường Đội Cấn - tổ 06 - P.Nguyễn Trãi - TP Hà Giang Tel: 0989.744.408 ; Email: luactvt1978@gmail.com	THỂ HIỆN	VŨ MẠNH HÀ	<i>Uhc</i>		KHÁC PHỤC THIÊN TẠI SÁT LỖ ĐƯỜNG TỪ CẦU TRĂNG HƯƠNG ĐI THÔN BỜ SÔNG VÀ TỪ CẦU TRĂNG HƯƠNG ĐI MỐC 456	TỶ LỆ: <b>1/200</b>
	BƯỚC: THIẾT KẾ BẢN VẼ THI CÔNG	CHỦ NHIỆM KHẢO SÁT	TRẦN VĂN NGŨ	<i>Tran</i>		HẠNG MỤC:	B.V. SỐ: <b>TL-37</b>
					NÉN, MÓNG, MẶT ĐƯỜNG, KÈ, HỆ THỐNG THOÁT NƯỚC & SAN NÉN	TÊN BẢN VẼ: <b>CẮT NGANG CHI TIẾT TALUY</b>	M.SỐ B.V: <b>TK2026</b>

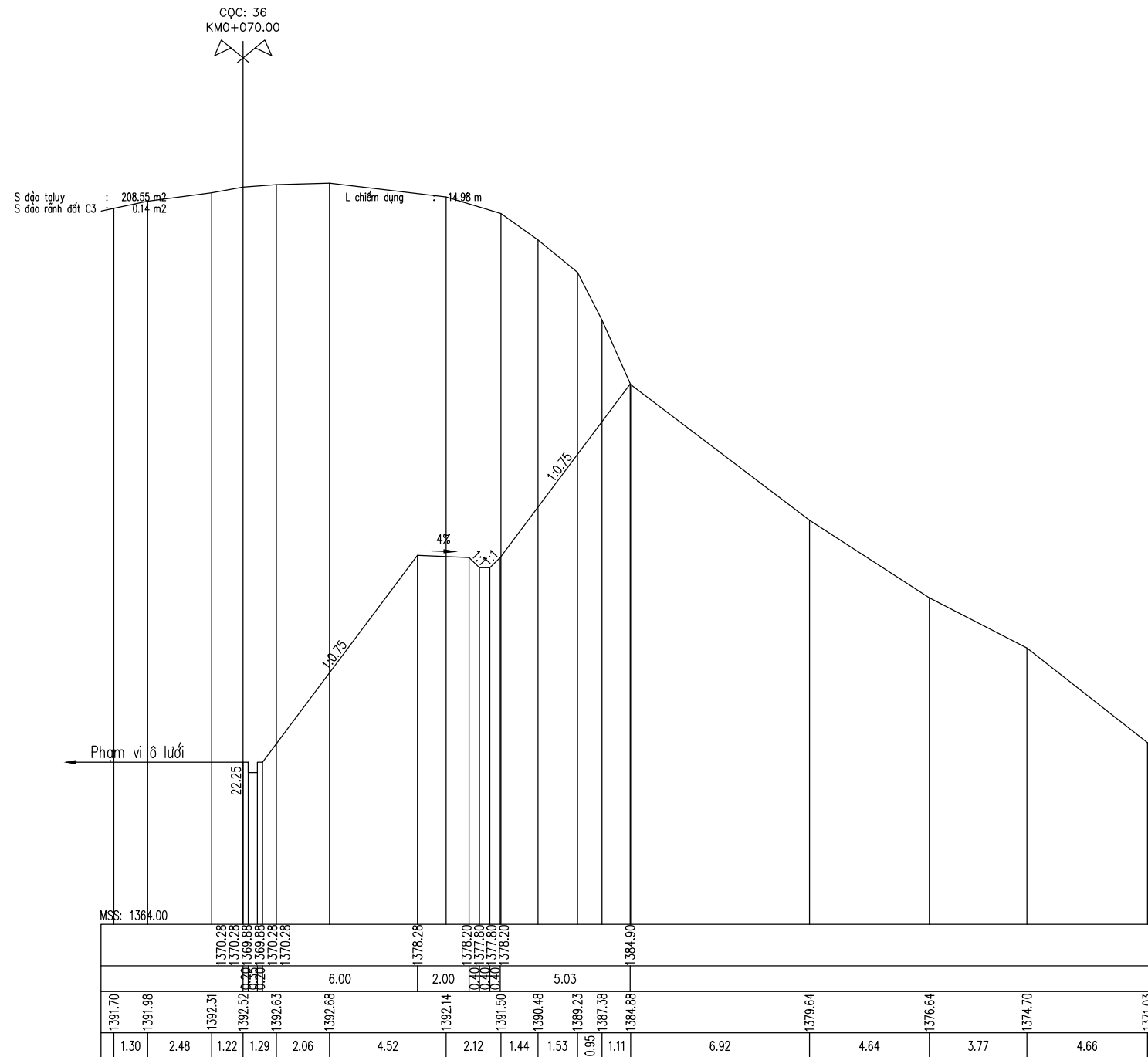

CHỦ ĐẦU TƯ	<b>CÔNG TY TNHH MTV MINH THÀNH HG</b> MINH THANH HG ONE MEMBER COMPANY LIMITED Địa chỉ: SN57 đường Đội Cấn - tổ 06 - P.Nguyễn Trãi - TP Hà Giang Tel: 0989.744.408 ; Email: luactvt1978@gmail.com	CHỦ TRÌ THIẾT KẾ	VŨ MẠNH HÀ	 HÀ GIANG, NGÀY ... THÁNG 2 NĂM 2026 GIÁM ĐỐC	TÊN DỰ ÁN:	LẦN XB: 01
VĂN PHÒNG HĐND VÀ UBND XÃ SƠN VĨ		THỂ HIỆN	VŨ MẠNH HÀ		 VŨ TIẾN LỰC	KHÁC PHỤC THIÊN TẠI SÁT LỖ ĐƯỜNG TỪ CẦU TRĂNG HƯƠNG ĐI THÔN BỜ SÔNG VÀ TỪ CẦU TRĂNG HƯƠNG ĐI MỐC 456
	BƯỚC: THIẾT KẾ BẢN VẼ THI CÔNG	KIỂM TRA	VŨ TIẾN LỰC			HẠNG MỤC:
		CHỦ NHIỆM KHẢO SÁT	TRẦN VĂN NGŨ		TÊN BẢN VẼ: <b>CẮT NGANG CHI TIẾT TALUY</b>	M.SỐ B.V: <b>TK2026</b>

CỌC: 37  
KMO+072.00

S đào taluy : 192.27 m<sup>2</sup>  
S đào rãnh đất C3 : 0.14 m<sup>2</sup>

L chiếm dụng : 14.50 m

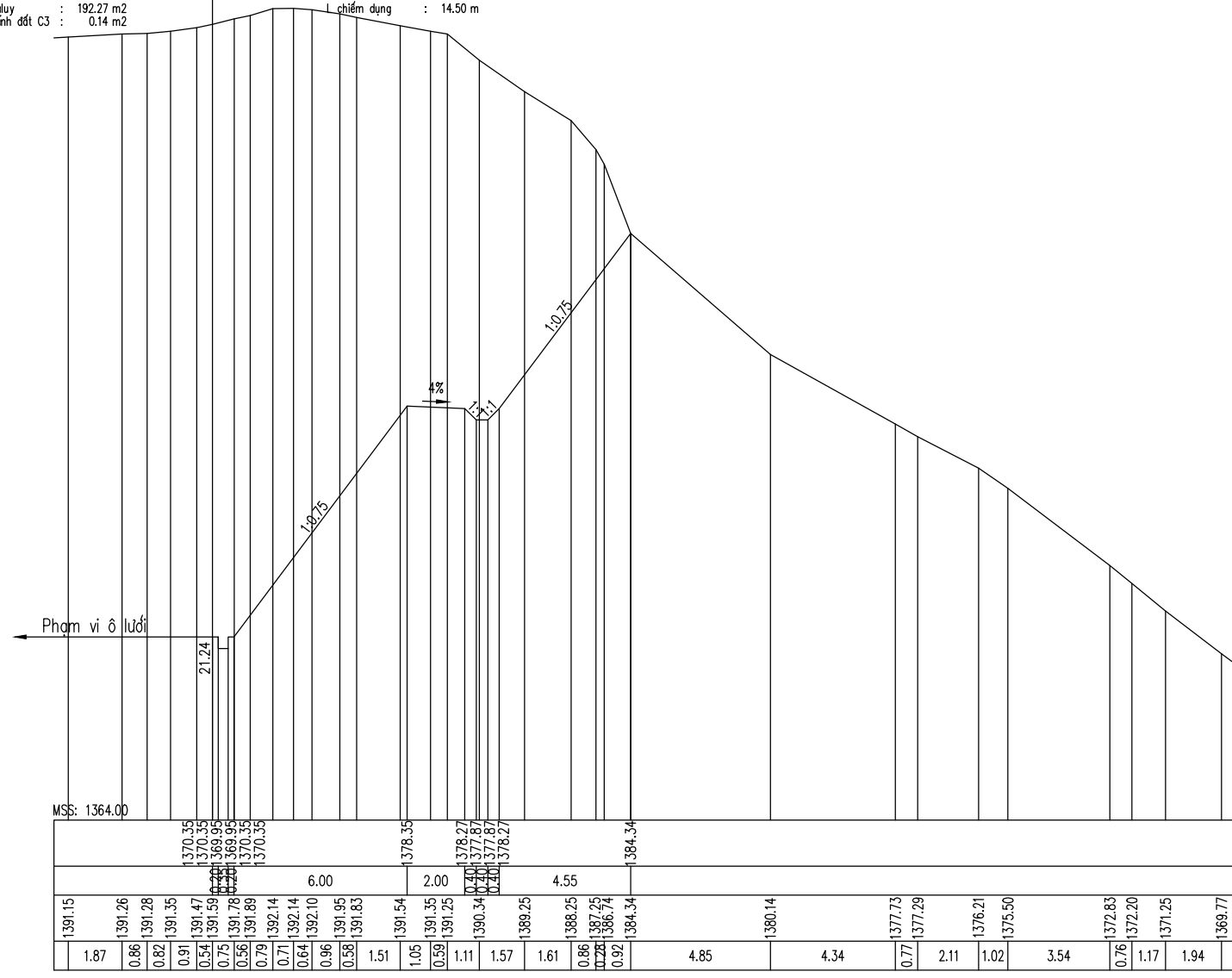

CHỦ ĐẦU TƯ	<b>CÔNG TY TNHH MTV MINH THÀNH HG</b> MINH THANH HG ONE MEMBER COMPANY LIMITED	CHỦ TRÌ THIẾT KẾ	VŨ MẠNH HÀ	<i>[Signature]</i>	HÀ GIANG, NGÀY ... THÁNG 2 NĂM 2026 GIÁM ĐỐC	TÊN DỰ ÁN:	LẦN XB: 01
VĂN PHÒNG HĐND VÀ UBND XÃ SƠN VĨ	Địa chỉ: SN57 đường Đội Cấn - tổ 06 - P.Nguyễn Trãi - TP Hà Giang Tel: 0989.744.408 ; Email: luactvt1978@gmail.com	THỂ HIỆN	VŨ MẠNH HÀ	<i>[Signature]</i>		KHẮC PHỤC THIÊN TẠI SÁT LỖ ĐƯỜNG TỪ CẦU TRĂNG HƯƠNG ĐI THÔN BỜ SÔNG VÀ TỪ CẦU TRĂNG HƯƠNG ĐI MỐC 456	TỶ LỆ: 1/200
	BƯỚC: THIẾT KẾ BẢN VẼ THI CÔNG	KIỂM TRA	VŨ TIẾN LỤC	<i>[Signature]</i>		HẠNG MỤC:	B.V. SỐ: TL-39
		CHỦ NHIỆM KHẢO SÁT	TRẦN VĂN NGŨ	<i>[Signature]</i>	VŨ TIẾN LỤC	TÊN BẢN VẼ: <b>CẮT NGANG CHI TIẾT TALUY</b>	M.SỐ B.V: <b>TK2026</b>

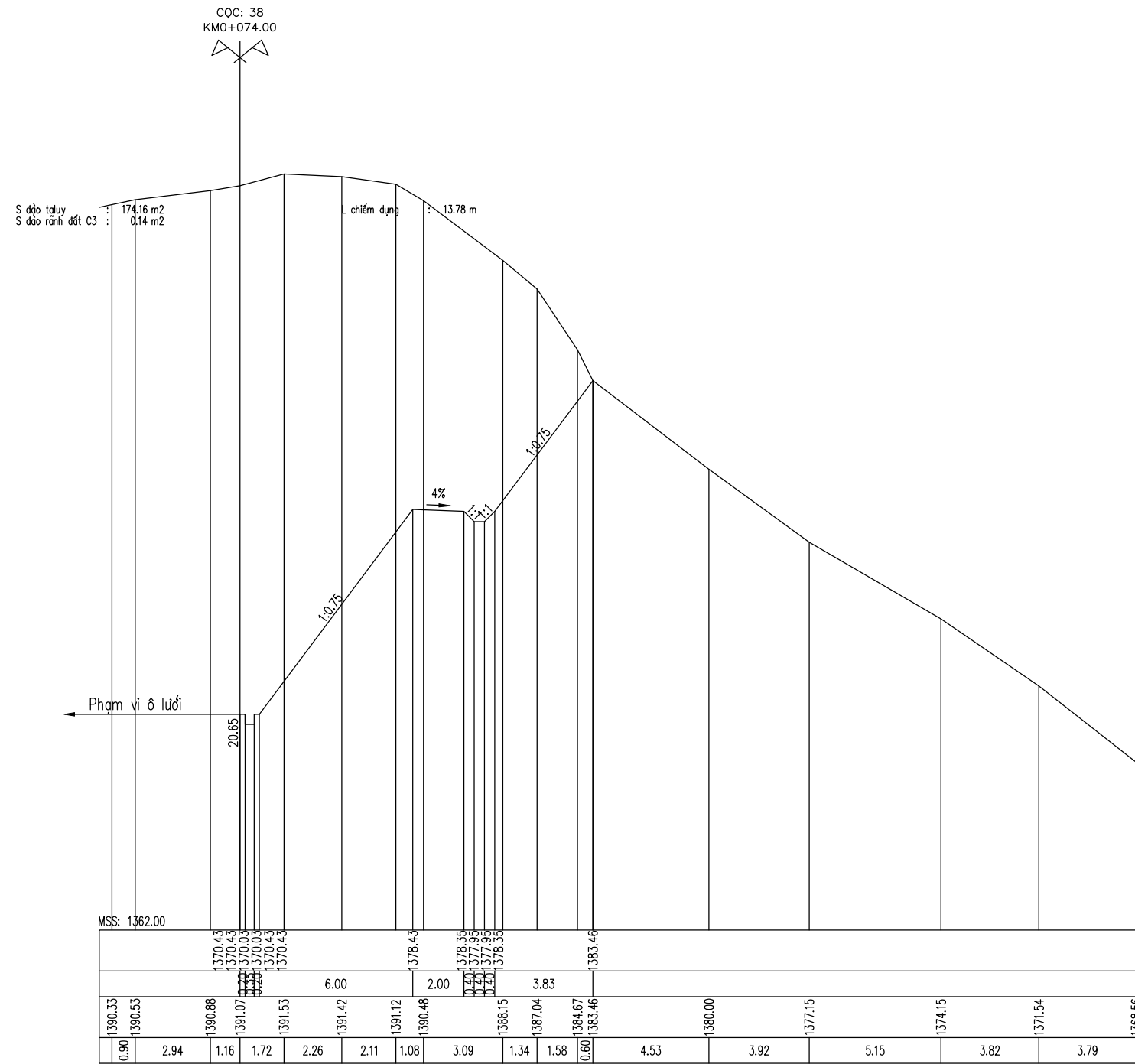

CHỦ ĐẦU TƯ	<b>CÔNG TY TNHH MTV MINH THÀNH HG</b> MINH THANH HG ONE MEMBER COMPANY LIMITED	CHỦ TRÌ THIẾT KẾ	VŨ MẠNH HÀ		HÀ GIANG, NGÀY ... THÁNG 2 NĂM 2026	TÊN DỰ ÁN:	LẦN XB: 01
	Địa chỉ: SN57 đường Đội Cấn - tổ 06 - P.Nguyễn Trãi - TP Hà Giang Tel: 0989.744.408 ; Email: luactvt1978@gmail.com	THỂ HIỆN	VŨ MẠNH HÀ		GIÁM ĐỐC	KHÁC PHỤC THIÊN TẠI SÁT LỖ ĐƯỜNG TỪ CẦU TRĂNG HƯƠNG ĐI THÔN BỜ SÔNG VÀ TỪ CẦU TRĂNG HƯƠNG ĐI MỐC 456	TỶ LỆ: <b>1/200</b>
VĂN PHÒNG HĐND VÀ UBND XÃ SƠN VĨ		KIỂM TRA	VŨ TIẾN LỰC			HẠNG MỤC:	B.V. SỐ: <b>TL-40</b>
	BƯỚC: THIẾT KẾ BẢN VẼ THI CÔNG	CHỦ NHIỆM KHẢO SÁT	TRẦN VĂN NGŨ		VŨ TIẾN LỰC	TÊN BẢN VẼ: <b>CẮT NGANG CHI TIẾT TALUY</b>	M.SỐ B.V: <b>TK2026</b>

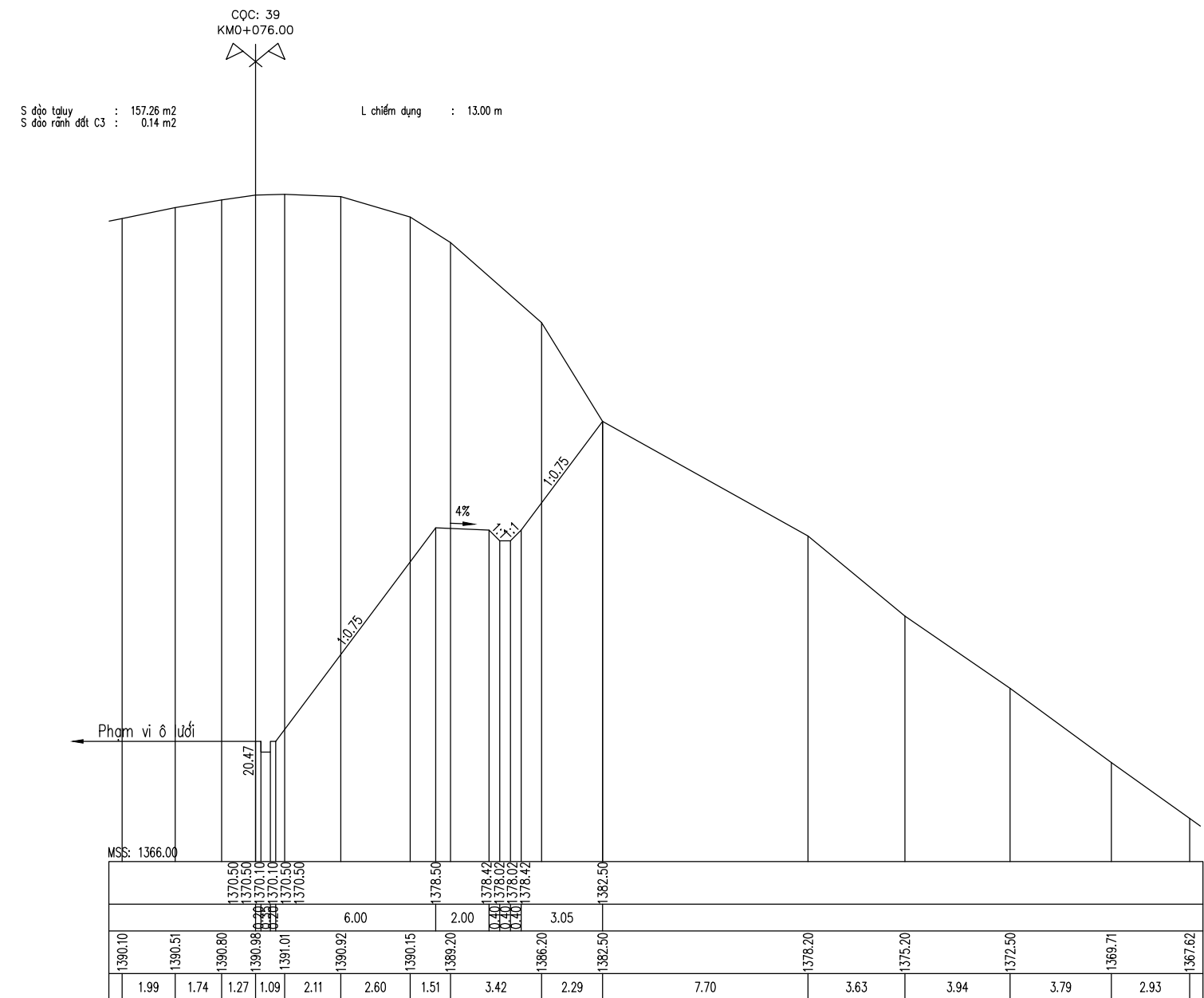

CHỦ ĐẦU TƯ	<b>CÔNG TY TNHH MTV MINH THÀNH HG</b> MINH THANH HG ONE MEMBER COMPANY LIMITED	CHỦ TRÌ THIẾT KẾ	VŨ MẠNH HÀ		HÀ GIANG, NGÀY ... THÁNG 2 NĂM 2026	TÊN DỰ ÁN:	LẦN XB: 01
	Địa chỉ: SN57 đường Đội Cấn - tổ 06 - P.Nguyễn Trãi - TP Hà Giang Tel: 0989.744.408 ; Email: luactvt1978@gmail.com	THỂ HIỆN	VŨ MẠNH HÀ		GIÁM ĐỐC	KHÁC PHỤC THIÊN TẠI SÁT LỖ ĐƯỜNG TỪ CẦU TRĂNG HƯƠNG ĐI THÔN BỜ SÔNG VÀ TỪ CẦU TRĂNG HƯƠNG ĐI MỐC 456	TỶ LỆ: <b>1/200</b>
VĂN PHÒNG HĐND VÀ UBND XÃ SƠN VĨ	BƯỚC: THIẾT KẾ BẢN VẼ THI CÔNG	KIỂM TRA	VŨ TIẾN LỰC			HẠNG MỤC:	B.V. SỐ: <b>TL-41</b>
		CHỦ NHIỆM KHẢO SÁT	TRẦN VĂN NGŨ		VŨ TIẾN LỰC	TÊN BẢN VẼ: <b>CẮT NGANG CHI TIẾT TALUY</b>	M.SỐ B.V: <b>TK2026</b>

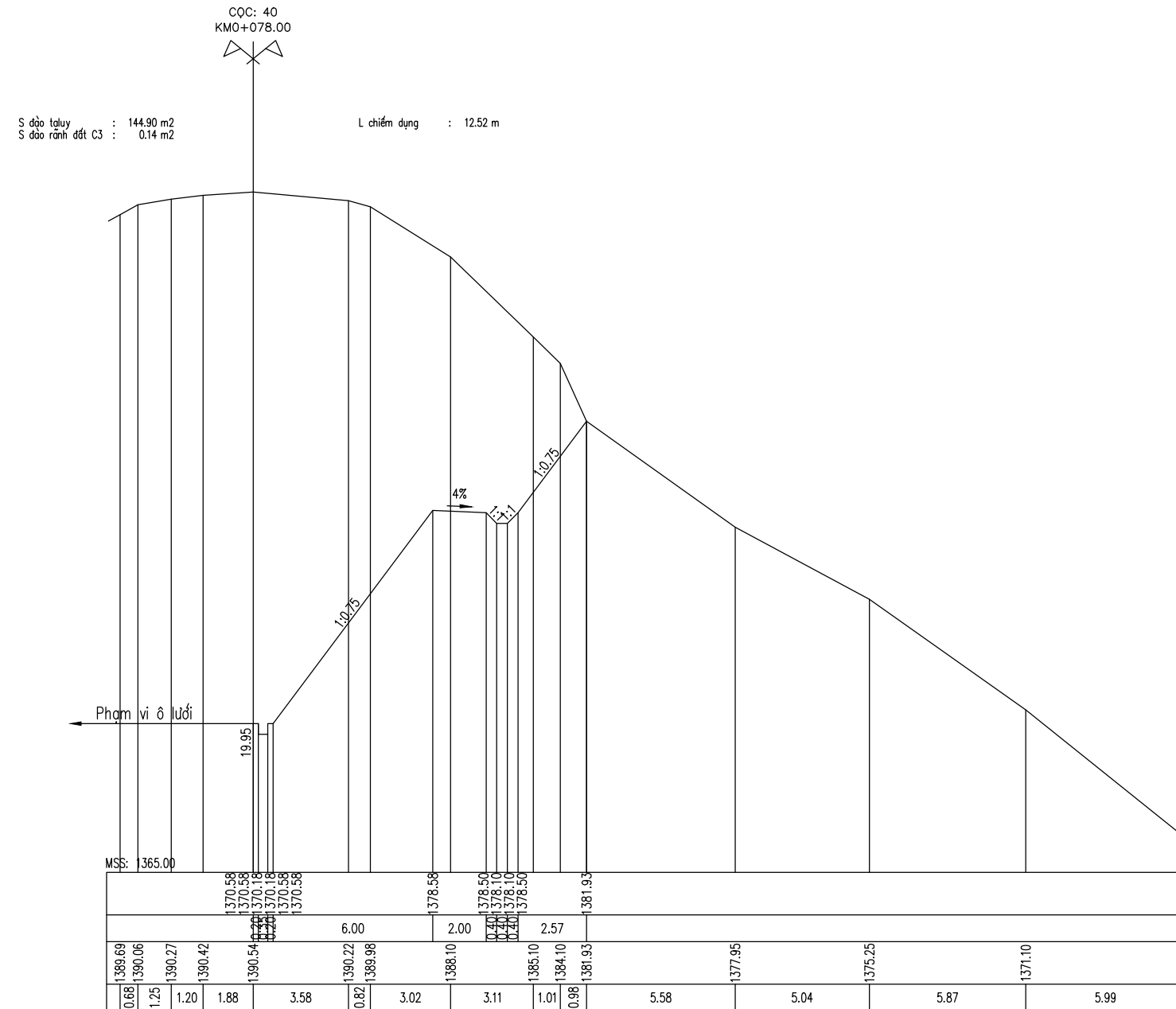

CHỦ ĐẦU TƯ	<b>CÔNG TY TNHH MTV MINH THÀNH HG</b> MINH THANH HG ONE MEMBER COMPANY LIMITED	CHỦ TRÌ THIẾT KẾ	VŨ MẠNH HÀ	<i>[Signature]</i>	HÀ GIANG, NGÀY ... THÁNG 2 NĂM 2026 GIÁM ĐỐC  <i>[Signature]</i> VŨ TIẾN LỤC	TÊN DỰ ÁN: KHẮC PHỤC THIÊN TẠI SÁT LỖ ĐƯỜNG TỪ CẦU TRĂNG HƯƠNG ĐI THÔN BỜ SÔNG VÀ TỪ CẦU TRĂNG HƯƠNG ĐI MỐC 456	LẦN XB: 01
VĂN PHÒNG HND VÀ UBND XÃ SƠN VĨ	Địa chỉ: SN57 đường Đội Cấn - tổ 06 - P.Nguyễn Trãi - TP Hà Giang Tel: 0989.744.408 ; Email: luctvt1978@gmail.com	THỂ HIỆN	VŨ MẠNH HÀ	<i>[Signature]</i>		HANG MỤC: NÉN, MÓNG, MẶT ĐƯỜNG, KÈ, HỆ THỐNG THOÁT NƯỚC & SAN NÉN	TỶ LỆ: <b>1/200</b>
	BƯỚC: THIẾT KẾ BẢN VẼ THI CÔNG	KIỂM TRA	VŨ TIẾN LỤC	<i>[Signature]</i>		TÊN BẢN VẼ: <b>CẮT NGANG CHI TIẾT TALUY</b>	B.V. SỐ: <b>TL-42</b>
		CHỦ NHIỆM KHẢO SÁT	TRẦN VĂN NGŨ	<i>[Signature]</i>		M.SỐ B.V: <b>TK2026</b>	

CQC: 41  
KMO+080.00

S đào taluy : 136,07 m<sup>2</sup>  
S đào rãnh đất C3 : 0,14 m<sup>2</sup>

L chiếm dụng : 12,09 m

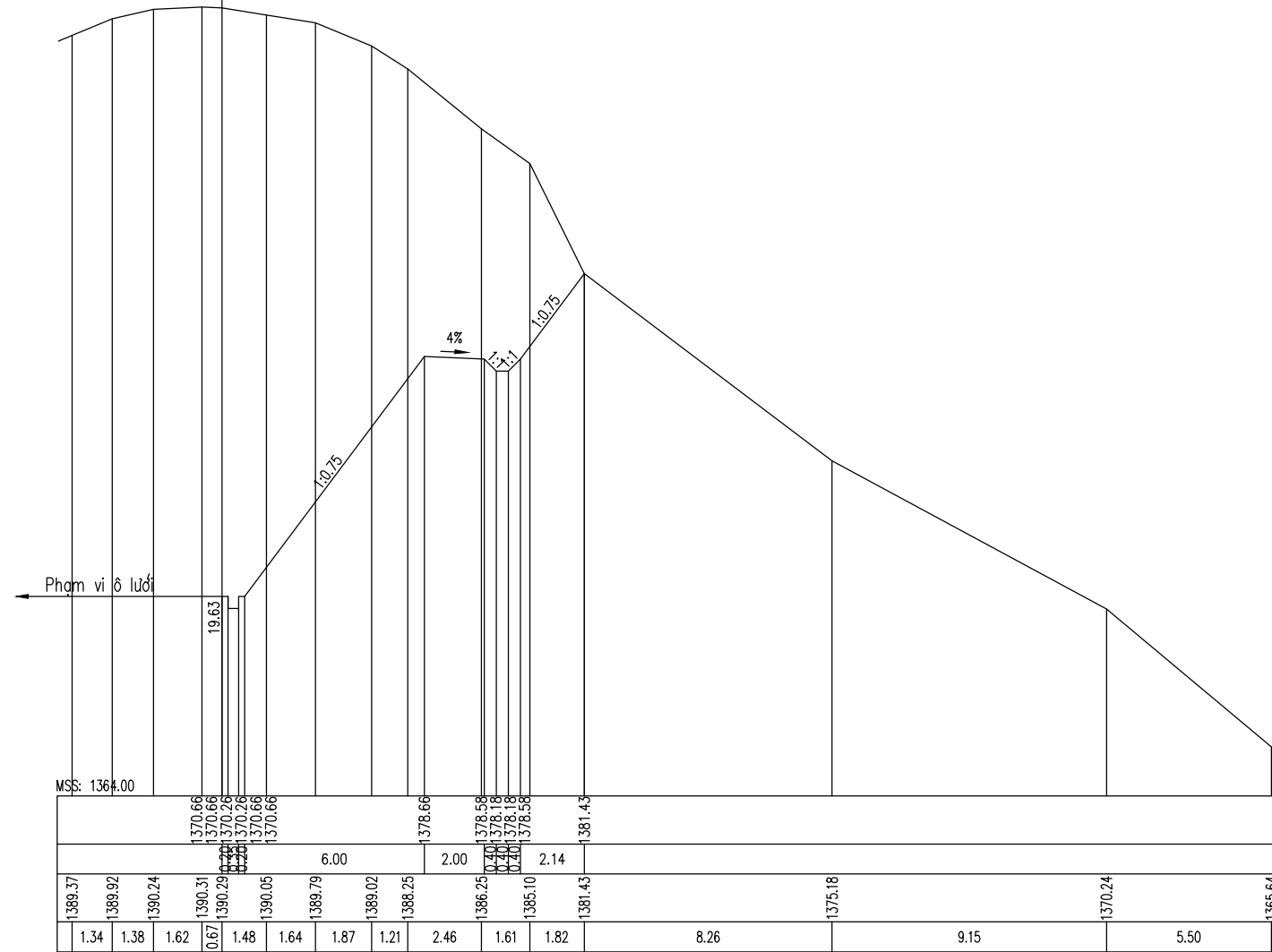

CHỦ ĐẦU TƯ	<b>CÔNG TY TNHH MTV MINH THÀNH HG</b> MINH THANH HG ONE MEMBER COMPANY LIMITED Địa chỉ: SN57 đường Đội Cấn - tổ 06 - P.Nguyễn Trãi - TP Hà Giang Tel: 0989.744.408 ; Email: luactvt1978@gmail.com	CHỦ TRÌ THIẾT KẾ	VŨ MẠNH HÀ	<i>[Signature]</i>	HÀ GIANG, NGÀY ... THÁNG 2 NĂM 2026 GIÁM ĐỐC <i>[Signature]</i> VŨ TIẾN LỰC	TÊN DỰ ÁN:	LẦN XB: 01
VĂN PHÒNG HĐND VÀ UBND XÃ SƠN VĨ		THỂ HIỆN	VŨ MẠNH HÀ	<i>[Signature]</i>		KHÁC PHỤC THIÊN TẠI SÁT LỖ ĐƯỜNG TỪ CẦU TRĂNG HƯƠNG ĐI THÔN BỜ SÔNG VÀ TỪ CẦU TRĂNG HƯƠNG ĐI MỐC 456	TỶ LỆ: <b>1/200</b>
	BƯỚC: THIẾT KẾ BẢN VẼ THI CÔNG	KIỂM TRA	VŨ TIẾN LỰC	<i>[Signature]</i>		HẠNG MỤC:	B.V. SỐ: <b>TL-43</b>
		CHỦ NHIỆM KHẢO SÁT	TRẦN VĂN NGŨ	<i>[Signature]</i>		TÊN BẢN VẼ: <b>CẮT NGANG CHI TIẾT TALUY</b>	M.SỐ B.V: <b>TK2026</b>

CỌC: 42  
KMO+082.00

S độ taluy : 126.50 m<sup>2</sup>  
S đào rãnh đất C3 : 0.14 m<sup>2</sup>

L chiếm dụng : 11.68 m

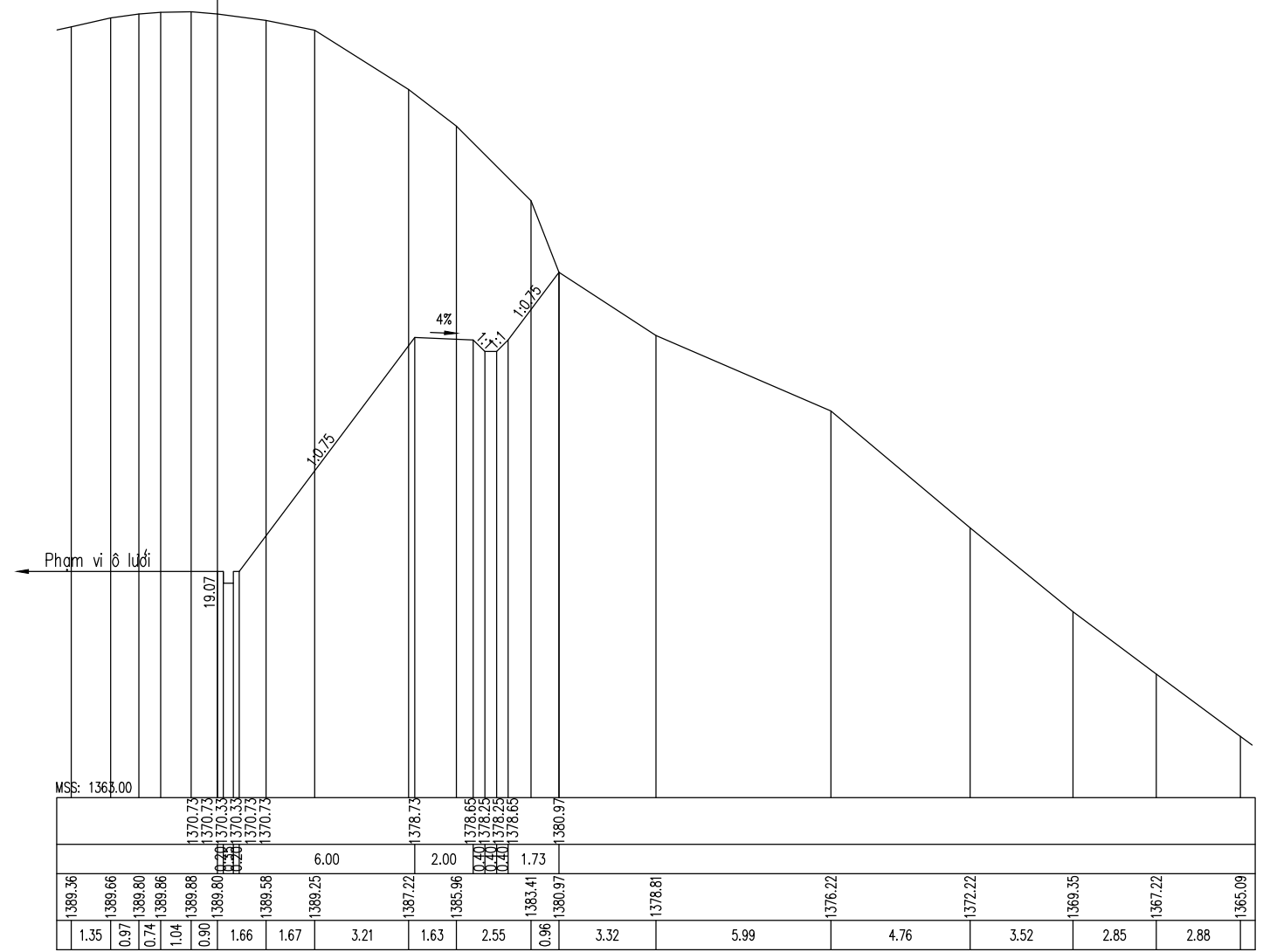

CHỦ ĐẦU TƯ	<b>CÔNG TY TNHH MTV MINH THÀNH HG</b> MINH THANH HG ONE MEMBER COMPANY LIMITED Địa chỉ: SN57 đường Đội Cấn - tổ 06 - P.Nguyễn Trãi - TP Hà Giang Tel: 0989.744.408 ; Email: luctvt1978@gmail.com	CHỦ TRÌ THIẾT KẾ	VŨ MẠNH HÀ	HÀ GIANG, NGÀY ... THÁNG 2 NĂM 2026	TÊN DỰ ÁN: KHÁC PHỤC THIÊN TẠI SÁT LỖ ĐƯỜNG TỪ CẦU TRĂNG HƯƠNG ĐI THÔN BỜ SÔNG VÀ TỪ CẦU TRĂNG HƯƠNG ĐI MỐC 456	LẦN XB: 01
		THỂ HIỆN	VŨ MẠNH HÀ			GIÁM ĐỐC
VĂN PHÒNG HND VÀ UBND XÃ SƠN VĨ	BƯỚC: THIẾT KẾ BẢN VẼ THI CÔNG	KIỂM TRA	VŨ TIẾN LỰC	 VŨ TIẾN LỰC	HANG MỤC: NÉN, MÓNG, MẶT ĐƯỜNG, KÈ, HỆ THỐNG THOÁT NƯỚC & SAN NÉN	B.V. SỐ: TL-44
		CHỦ NHIỆM KHẢO SÁT	TRẦN VĂN NGŨ		TÊN BẢN VẼ: <b>CẮT NGANG CHI TIẾT TALUY</b>	M.SỐ B.V: TK2026

CỌC: 43  
KMO+084.00

S. đào taluy : 115.62 m<sup>2</sup>  
S. đào rãnh đất C3 : 0.14 m<sup>2</sup>

L chiếm dụng : 11.27 m

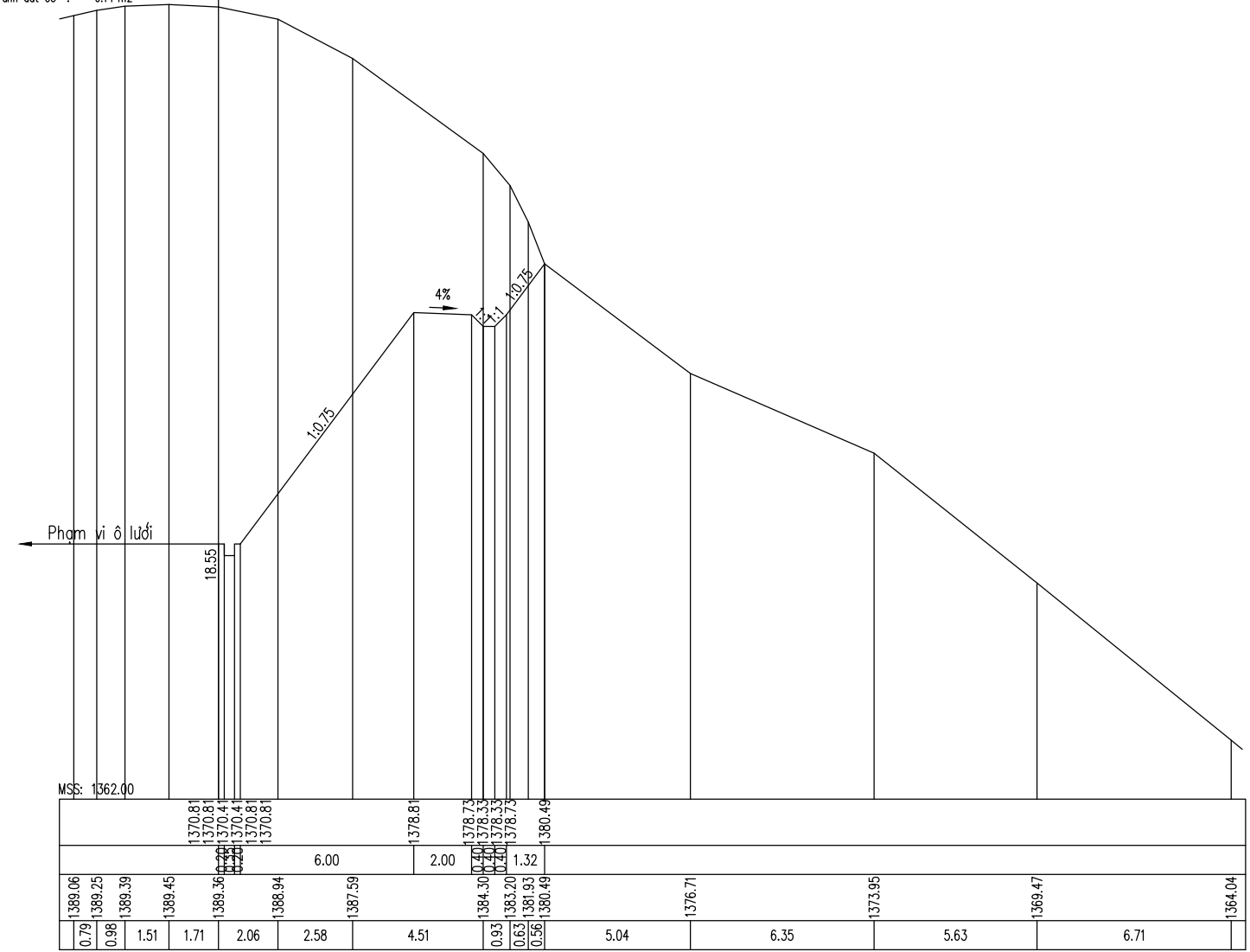

CHỦ ĐẦU TƯ	<b>CÔNG TY TNHH MTV MINH THÀNH HG</b> MINH THANH HG ONE MEMBER COMPANY LIMITED Địa chỉ: SN57 đường Đội Cấn - tổ 06 - P.Nguyễn Trãi - TP Hà Giang Tel: 0989.744.408 ; Email: luactvt1978@gmail.com	CHỦ TRÌ THIẾT KẾ	VŨ MẠNH HÀ	 HÀ GIANG, NGÀY ... THÁNG 2 NĂM 2026 GIÁM ĐỐC	TÊN DỰ ÁN: KHẮC PHỤC THIÊN TAI SẠT LỠ ĐƯỜNG TỪ CẦU TRĂNG HƯƠNG ĐI THÔN BỜ SÔNG VÀ TỪ CẦU TRĂNG HƯƠNG ĐI MỐC 456	LẦN XB: 01
		THỂ HIỆN	VŨ MẠNH HÀ			TỶ LỆ: 1/200
VĂN PHÒNG HỖND VÀ UBND XÃ SƠN VĨ	BƯỚC: THIẾT KẾ BẢN VẼ THI CÔNG	KIỂM TRA	VŨ TIẾN LỰC	 VŨ TIẾN LỰC	HẠNG MỤC:	B.V. SỐ: TL-45
		CHỦ NHIỆM KHẢO SÁT	TRẦN VĂN NGŨ		TÊN BẢN VẼ: <b>CẮT NGANG CHI TIẾT TALUY</b>	M.SỐ B.V: TK2026

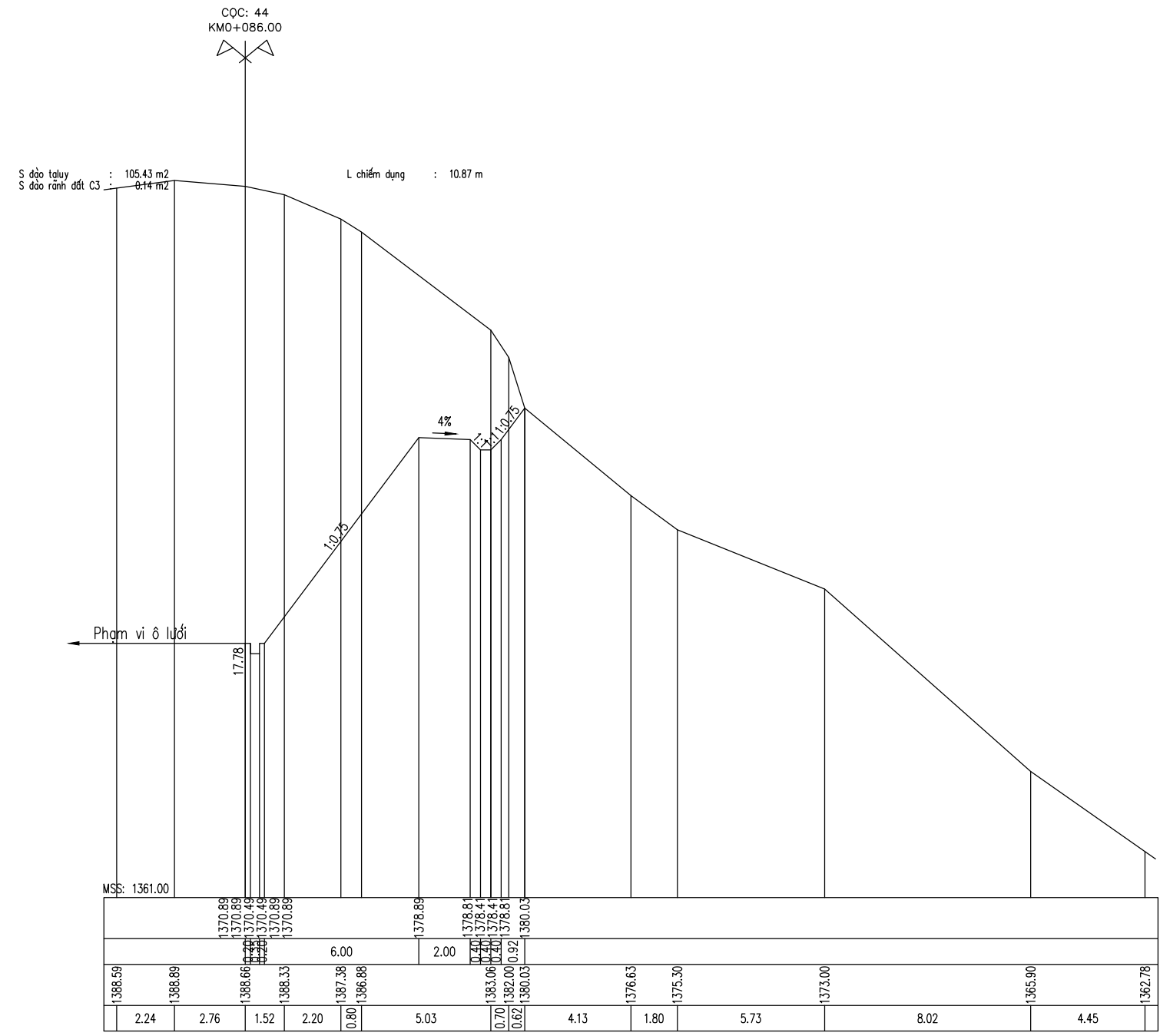

CHỦ ĐẦU TƯ	<b>CÔNG TY TNHH MTV MINH THÀNH HG</b> MINH THANH HG ONE MEMBER COMPANY LIMITED	CHỦ TRÌ THIẾT KẾ	VŨ MẠNH HÀ	<i>[Signature]</i>	HÀ GIANG, NGÀY ... THÁNG 2 NĂM 2026 GIÁM ĐỐC <i>[Signature]</i> VŨ TIẾN LỰC	TÊN DỰ ÁN:	LẦN XB: 01
VĂN PHÒNG HĐND VÀ UBND XÃ SƠN VĨ	Địa chỉ: SN57 đường Đội Cấn - tổ 06 - P.Nguyễn Trãi - TP Hà Giang Tel: 0989.744.408 ; Email: luactvt1978@gmail.com	THỂ HIỆN	VŨ MẠNH HÀ	<i>[Signature]</i>		KHÁC PHỤC THIÊN TẠI SÁT LỖ ĐƯỜNG TỪ CẦU TRĂNG HƯƠNG ĐI THÔN BỜ SÔNG VÀ TỪ CẦU TRĂNG HƯƠNG ĐI MỐC 456	TỶ LỆ: 1/200
	BƯỚC: THIẾT KẾ BẢN VẼ THI CÔNG	KIỂM TRA	VŨ TIẾN LỰC	<i>[Signature]</i>		HẠNG MỤC:	B.V. SỐ: TL-46
		CHỦ NHIỆM KHẢO SÁT	TRẦN VĂN NGŨ	<i>[Signature]</i>	TÊN BẢN VẼ: <b>CẮT NGANG CHI TIẾT TALUY</b>	M.SỐ B.V: <b>TK2026</b>	

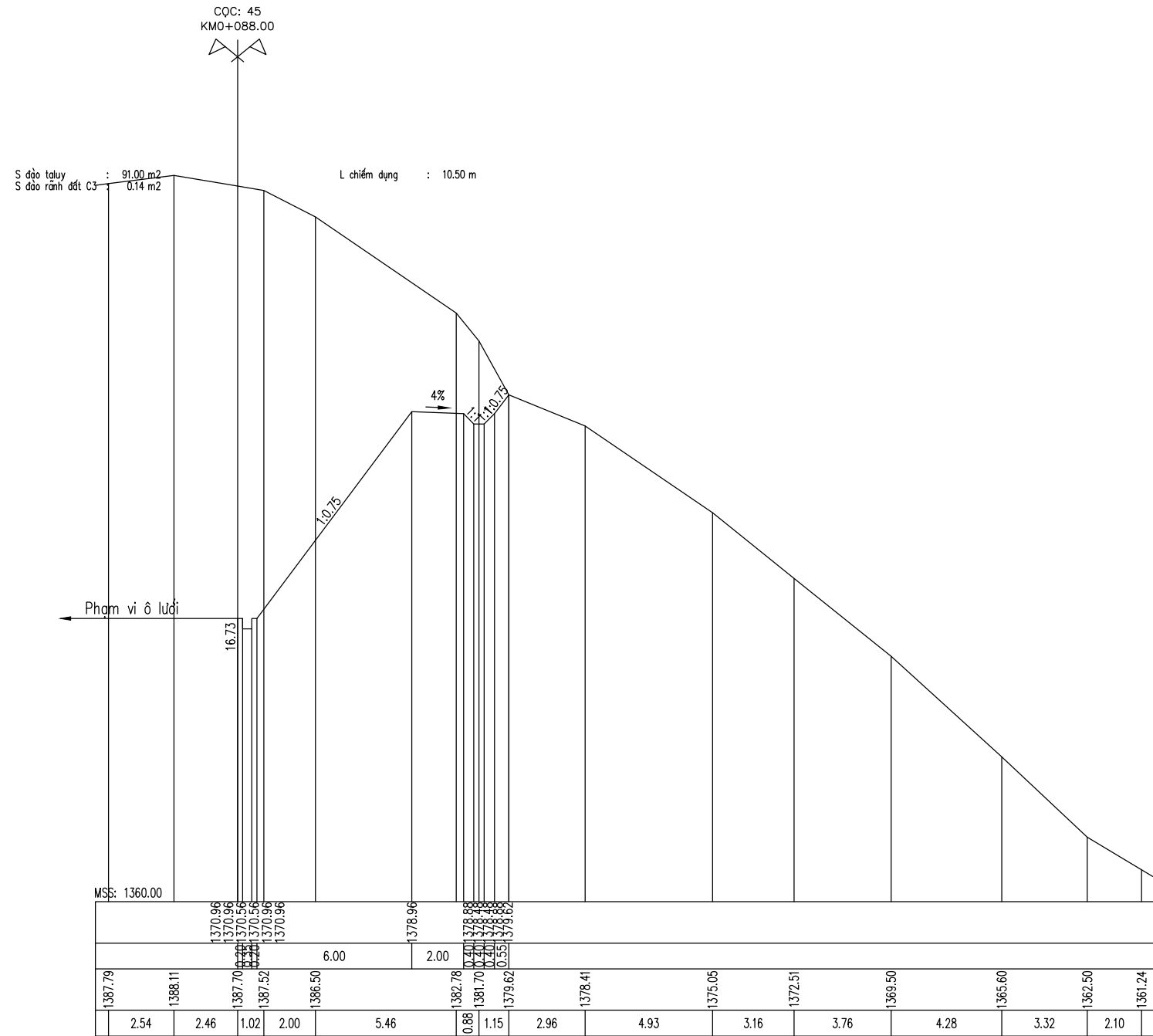



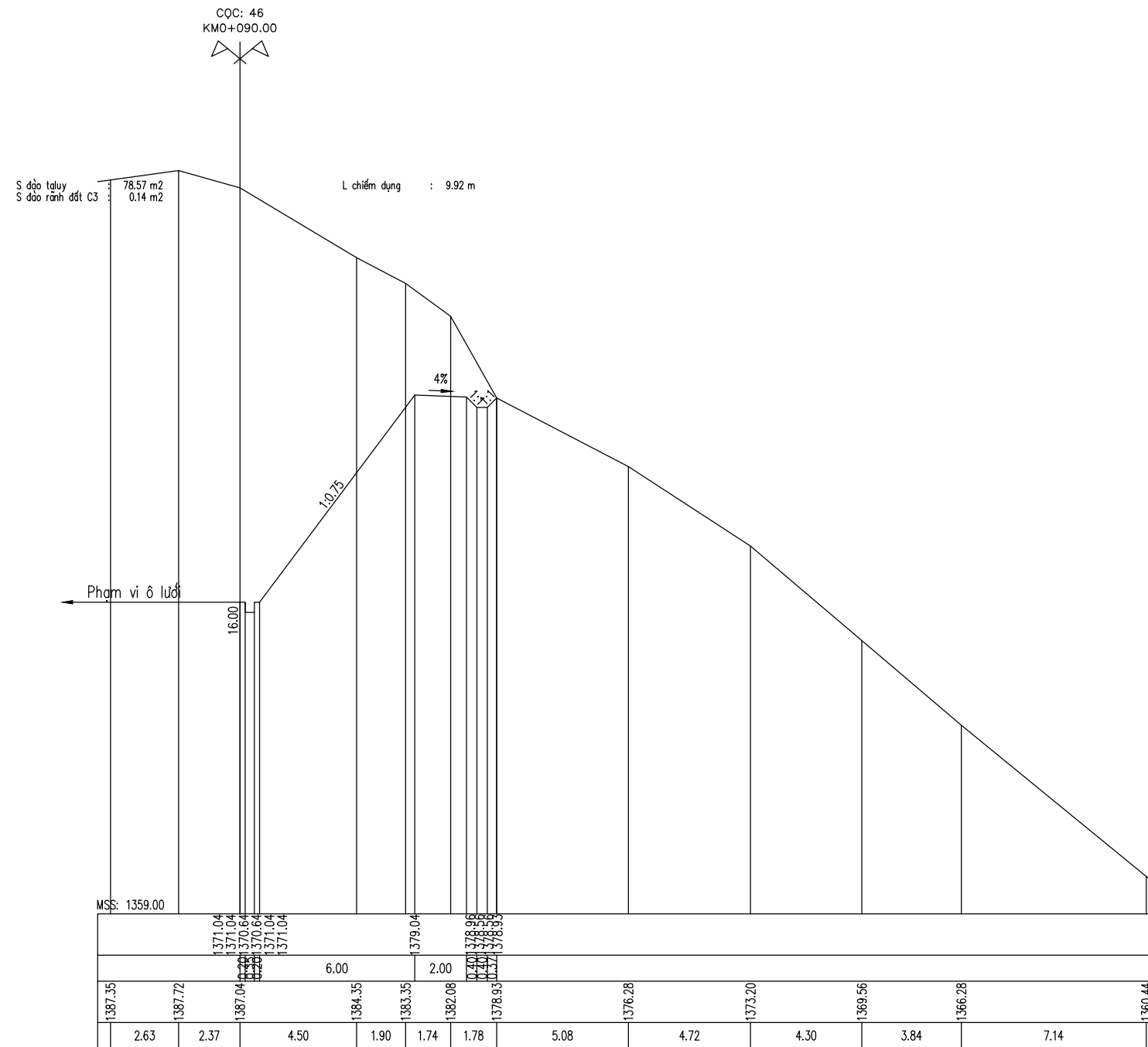

CHỦ ĐẦU TƯ	<b>CÔNG TY TNHH MTV MINH THÀNH HG</b> MINH THANH HG ONE MEMBER COMPANY LIMITED Địa chỉ: SN57 đường Đội Cấn - tổ 06 - P.Nguyễn Trãi - TP Hà Giang Tel: 0989.744.408 ; Email: luactvt1978@gmail.com	CHỦ TRÌ THIẾT KẾ	VŨ MẠNH HÀ	 HÀ GIANG, NGÀY ... THÁNG 2 NĂM 2026 GIÁM ĐỐC	TÊN DỰ ÁN:	LẦN XB: 01
VĂN PHÒNG HĐND VÀ UBND XÃ SƠN VĨ		THỂ HIỆN	VŨ MẠNH HÀ		 VŨ TIẾN LỰC	KHÁC PHỤC THIÊN TẠI SÁT LỖ ĐƯỜNG TỪ CẦU TRĂNG HƯƠNG ĐI THÔN BỜ SÔNG VÀ TỪ CẦU TRĂNG HƯƠNG ĐI MỐC 456
	BƯỚC: THIẾT KẾ BẢN VẼ THI CÔNG	KIỂM TRA	VŨ TIẾN LỰC			HẠNG MỤC:
		CHỦ NHIỆM KHẢO SÁT	TRẦN VĂN NGŨ		TÊN BẢN VẼ: <b>CẮT NGANG CHI TIẾT TALUY</b>	M.SỐ B.V: <b>TK2026</b>

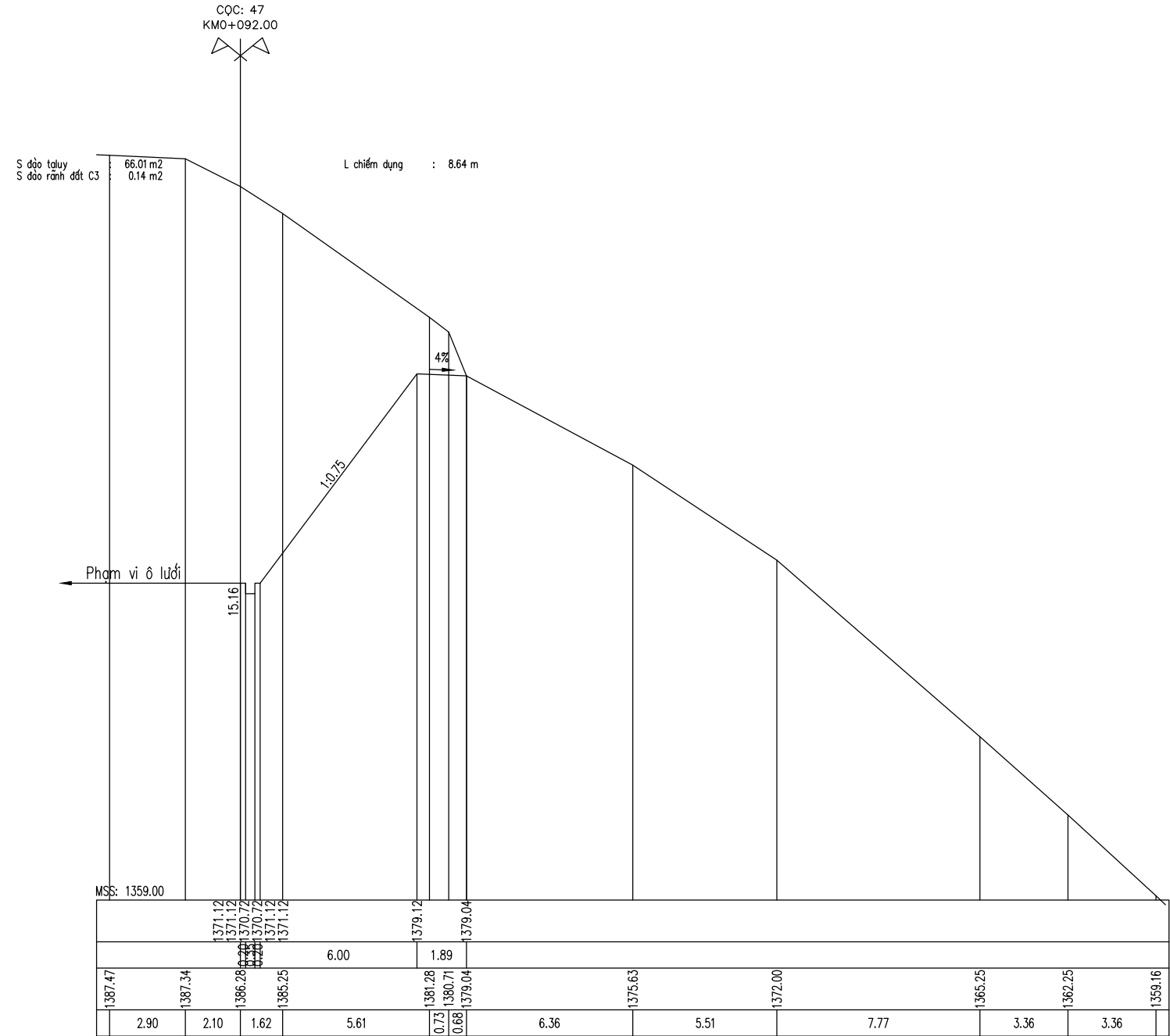

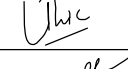
CHỦ ĐẦU TƯ	<b>CÔNG TY TNHH MTV MINH THÀNH HG</b> MINH THANH HG ONE MEMBER COMPANY LIMITED	CHỦ TRÌ THIẾT KẾ	VŨ MẠNH HÀ	<i>Uhc</i>	HÀ GIANG, NGÀY ... THÁNG 2 NĂM 2026 GIÁM ĐỐC	TÊN DỰ ÁN:	LẦN XB: 01
VĂN PHÒNG HĐND VÀ UBND XÃ SƠN VĨ	Địa chỉ: SN57 đường Đội Cấn - tổ 06 - P.Nguyễn Trãi - TP Hà Giang Tel: 0989.744.408 ; Email: luactvt1978@gmail.com	THỂ HIỆN	VŨ MẠNH HÀ	<i>Uhc</i>		KHÁC PHỤC THIÊN TẠI SÁT LỖ ĐƯỜNG TỪ CẦU TRĂNG HƯƠNG ĐI THÔN BỜ SÔNG VÀ TỪ CẦU TRĂNG HƯƠNG ĐI MỐC 456	TỶ LỆ: <b>1/200</b>
	BƯỚC: THIẾT KẾ BẢN VẼ THI CÔNG	KIỂM TRA	VŨ TIẾN LỰC	<i>Uhc</i>	HANG MỤC:	B.V. SỐ: <b>TL-48</b>	
		CHỦ NHIỆM KHẢO SÁT	TRẦN VĂN NGŨ	<i>Tran</i>	VŨ TIẾN LỰC	TÊN BẢN VẼ: <b>CẮT NGANG CHI TIẾT TALUY</b>	M.SỐ B.V: <b>TK2026</b>



CHỦ ĐẦU TƯ	<b>CÔNG TY TNHH MTV MINH THÀNH HG</b> MINH THANH HG ONE MEMBER COMPANY LIMITED	CHỦ TRÌ THIẾT KẾ	VŨ MẠNH HÀ		HÀ GIANG, NGÀY ... THÁNG 2 NĂM 2026	TÊN DỰ ÁN:	LẦN XB: 01
VĂN PHÒNG HĐND VÀ UBND XÃ SƠN VĨ	Địa chỉ: SN57 đường Đội Cấn - tổ 06 - P.Nguyễn Trãi - TP Hà Giang Tel: 0989.744.408 ; Email: luactvt1978@gmail.com	THỂ HIỆN	VŨ MẠNH HÀ		GIÁM ĐỐC	KHÁC PHỤC THIÊN TẠI SÁT LỖ ĐƯỜNG TỪ CẦU TRĂNG HƯƠNG ĐI THÔN BỜ SÔNG VÀ TỪ CẦU TRĂNG HƯƠNG ĐI MỐC 456	TỶ LỆ: <b>1/200</b>
		KIỂM TRA	VŨ TIẾN LỰC			HẠNG MỤC:	B.V. SỐ: <b>TL-49</b>
		BƯỚC: THIẾT KẾ BẢN VẼ THI CÔNG	CHỦ NHIỆM KHẢO SÁT	TRẦN VĂN NGŨ		VŨ TIẾN LỰC	NÉN, MÓNG, MẶT ĐƯỜNG, KÈ, HỆ THỐNG THOÁT NƯỚC & SAN NÉN
						TÊN BẢN VẼ: <b>CẮT NGANG CHI TIẾT TALUY</b>	

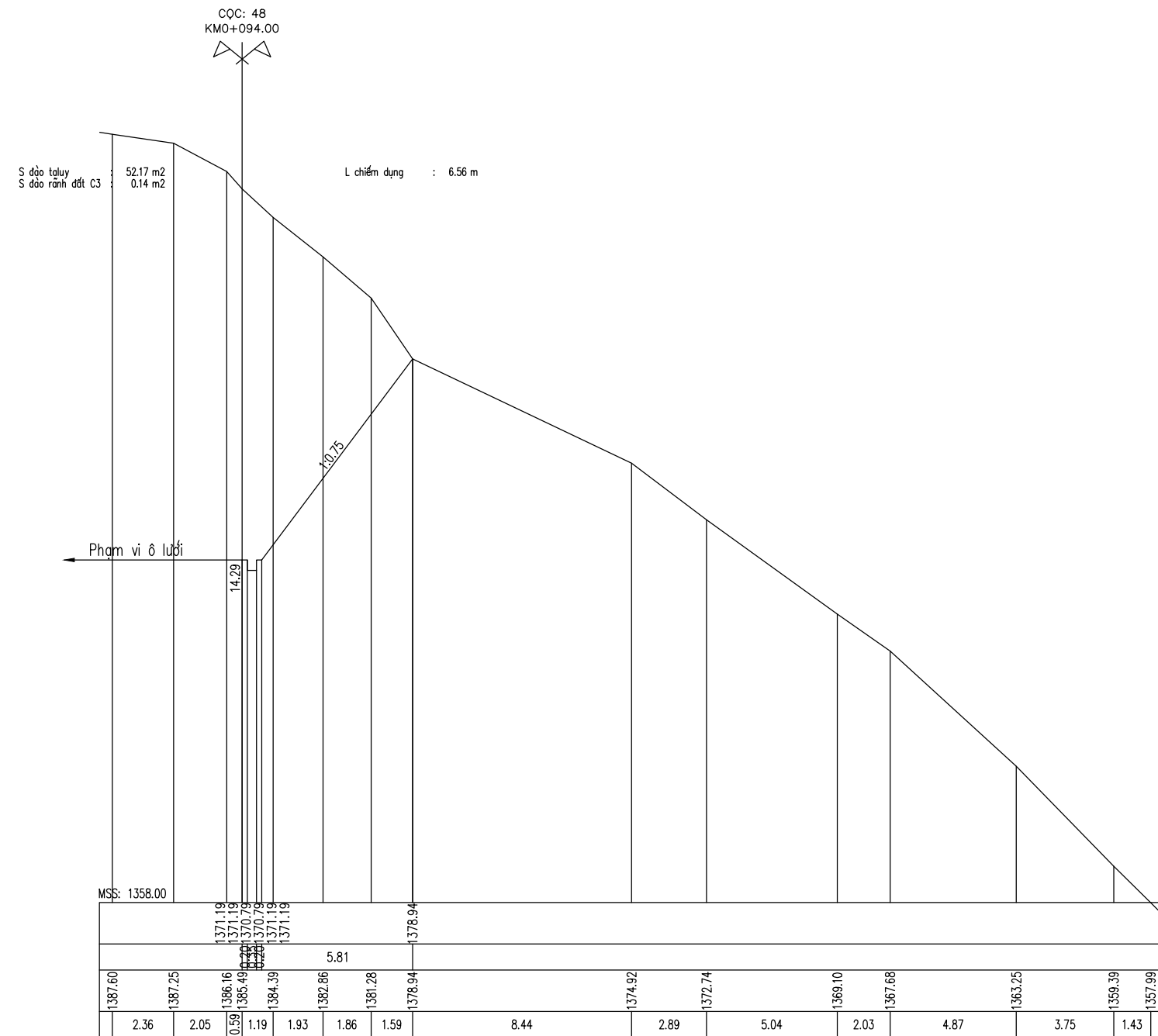

CHỦ ĐẦU TƯ	<b>CÔNG TY TNHH MTV MINH THÀNH HG</b> MINH THANH HG ONE MEMBER COMPANY LIMITED Địa chỉ: SN57 đường Đội Cấn - tổ 06 - P.Nguyễn Trãi - TP Hà Giang Tel: 0989.744.408 ; Email: luactvt1978@gmail.com	CHỦ TRÌ THIẾT KẾ	VŨ MẠNH HÀ	<i>[Signature]</i>	HÀ GIANG, NGÀY ... THÁNG 2 NĂM 2026	TÊN DỰ ÁN:	LẦN XB: 01
		THỂ HIỆN	VŨ MẠNH HÀ	<i>[Signature]</i>		GIÁM ĐỐC	KHẮC PHỤC THIÊN TẠI SÁT LỖ ĐƯỜNG TỪ CẦU TRĂNG HƯƠNG ĐI THÔN BỜ SÔNG VÀ TỪ CẦU TRĂNG HƯƠNG ĐI MỐC 456
VĂN PHÒNG HĐND VÀ UBND XÃ SƠN VĨ	BƯỚC: THIẾT KẾ BẢN VẼ THI CÔNG	KIỂM TRA	VŨ TIẾN LỰC	<i>[Signature]</i>	<i>[Signature]</i> VŨ TIẾN LỰC	HẠNG MỤC:	B.V. SỐ: <b>TL-50</b>
		CHỦ NHIỆM KHẢO SÁT	TRẦN VĂN NGŨ	<i>[Signature]</i>		TÊN BẢN VẼ: <b>CẮT NGANG CHI TIẾT TALUY</b>	M.SỐ B.V: <b>TK2026</b>

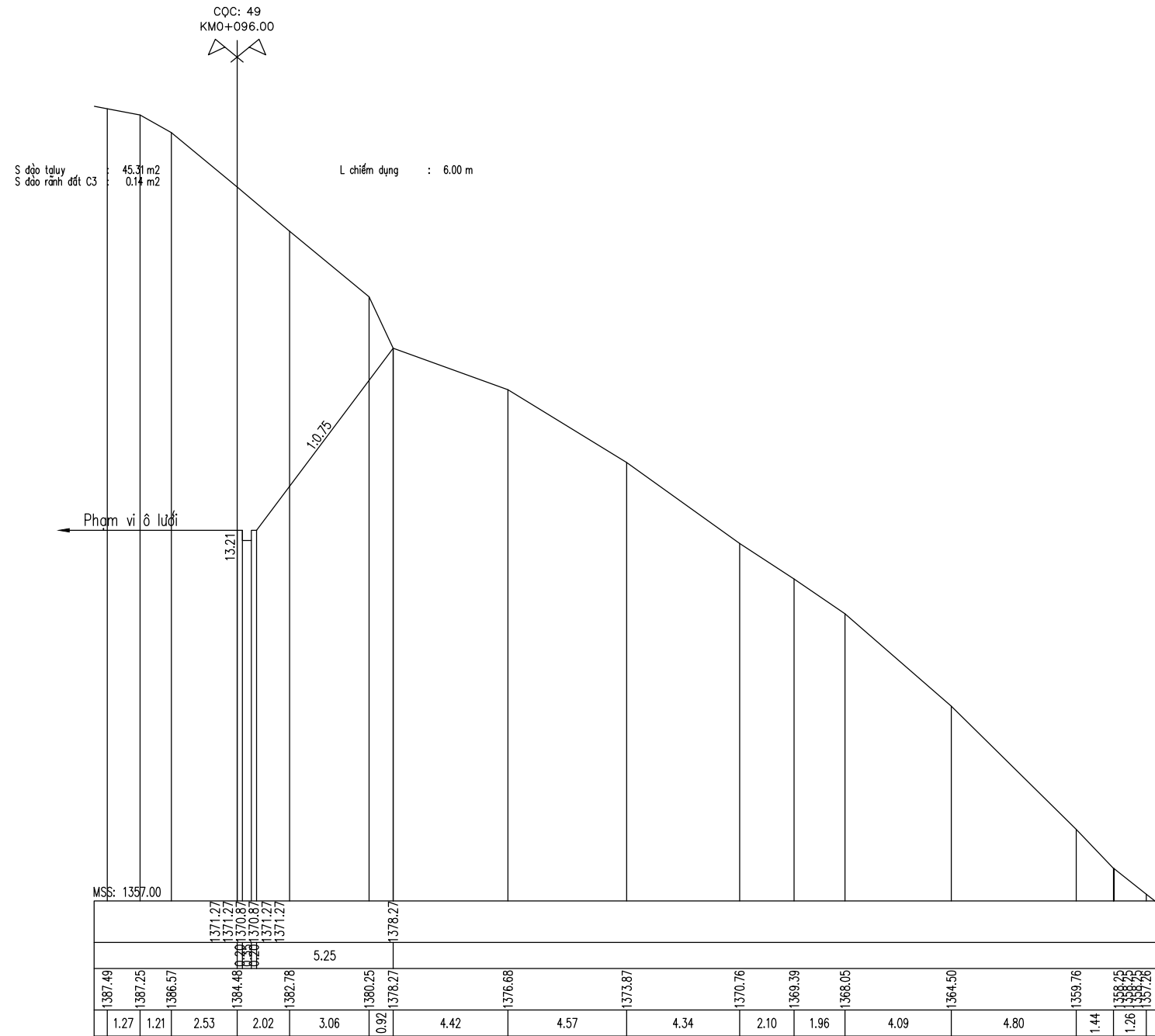

CHỦ ĐẦU TƯ	<b>CÔNG TY TNHH MTV MINH THÀNH HG</b> MINH THANH HG ONE MEMBER COMPANY LIMITED Địa chỉ: SN57 đường Đội Cấn - tổ 06 - P.Nguyễn Trãi - TP Hà Giang Tel: 0989.744.408 ; Email: luactvt1978@gmail.com	CHỦ TRÌ THIẾT KẾ	VŨ MẠNH HÀ	<i>[Signature]</i>	HÀ GIANG, NGÀY ... THÁNG 2 NĂM 2026 GIÁM ĐỐC  <i>[Signature]</i> VŨ TIẾN LỤC	TÊN DỰ ÁN:	LẦN XB: 01
VĂN PHÒNG HĐND VÀ UBND XÃ SƠN VĨ		THỂ HIỆN	VŨ MẠNH HÀ	<i>[Signature]</i>		KHÁC PHỤC THIÊN TẠI SÁT LỖ ĐƯỜNG TỪ CẦU TRĂNG HƯƠNG ĐI THÔN BỜ SÔNG VÀ TỪ CẦU TRĂNG HƯƠNG ĐI MỐC 456	TỶ LỆ: <b>1/200</b>
	BƯỚC: THIẾT KẾ BẢN VẼ THI CÔNG	KIỂM TRA	VŨ TIẾN LỤC	<i>[Signature]</i>		HẠNG MỤC:	B.V. SỐ: <b>TL-51</b>
		CHỦ NHIỆM KHẢO SÁT	TRẦN VĂN NGŨ	<i>[Signature]</i>		TÊN BẢN VẼ: <b>CẮT NGANG CHI TIẾT TALUY</b>	M.SỐ B.V: <b>TK2026</b>

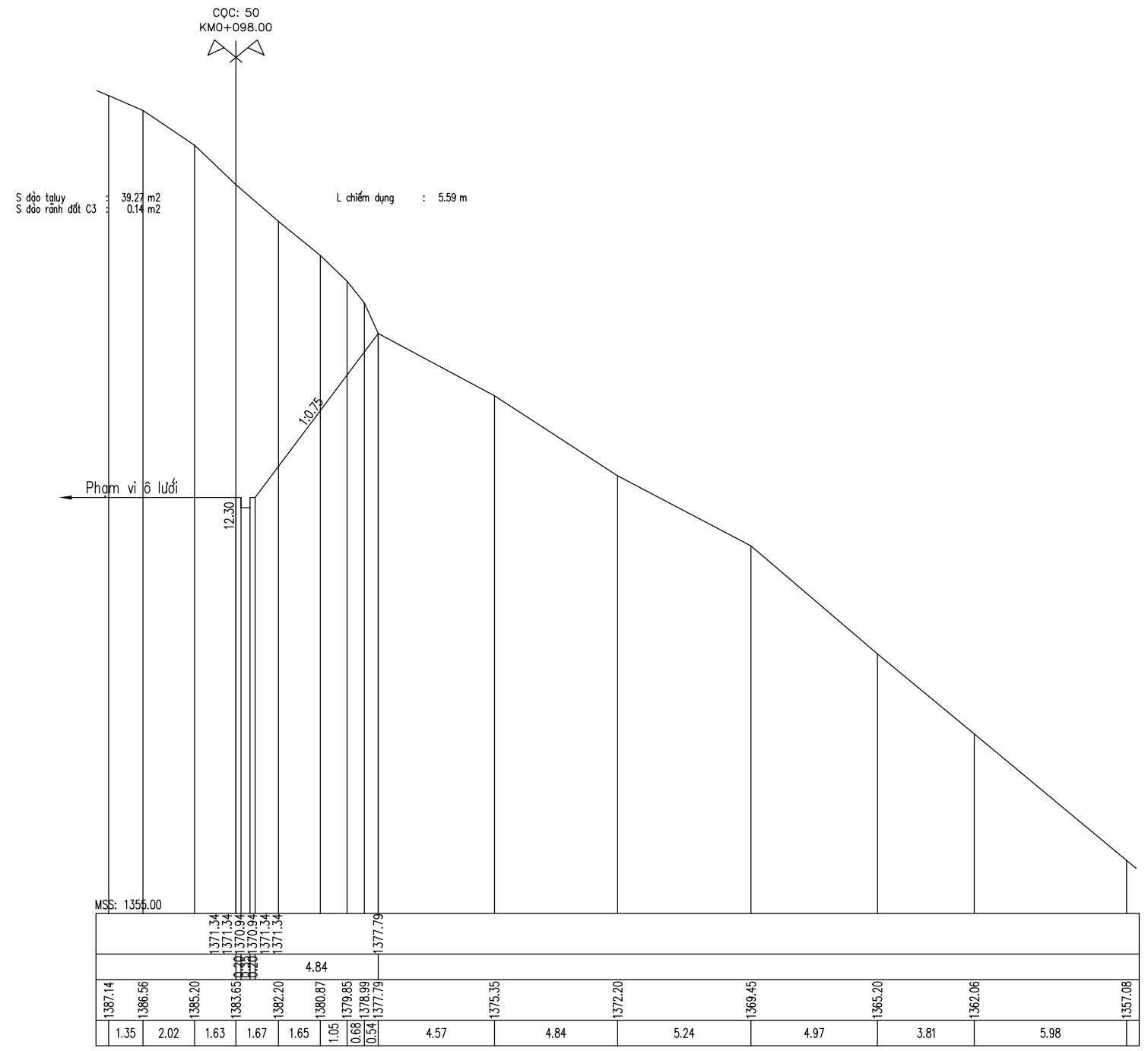

CHỦ ĐẦU TƯ	<b>CÔNG TY TNHH MTV MINH THÀNH HG</b> MINH THANH HG ONE MEMBER COMPANY LIMITED Địa chỉ: SN57 đường Đội Cấn - tổ 06 - P.Nguyễn Trãi - TP Hà Giang Tel: 0989.744.408 ; Email: luactvt1978@gmail.com	CHỦ TRÌ THIẾT KẾ	VŨ MẠNH HÀ	<i>[Signature]</i>	HÀ GIANG, NGÀY ... THÁNG 2 NĂM 2026	TÊN DỰ ÁN:	LẦN XB: 01
		THỂ HIỆN	VŨ MẠNH HÀ	<i>[Signature]</i>		GIÁM ĐỐC	KHẮC PHỤC THIÊN TẠI SÁT LỖ ĐƯỜNG TỪ CẦU TRĂNG HƯƠNG ĐI THÔN BỜ SÔNG VÀ TỪ CẦU TRĂNG HƯƠNG ĐI MỐC 456
VĂN PHÒNG HỖND VÀ UBND XÃ SƠN VĨ	BƯỚC: THIẾT KẾ BẢN VẼ THI CÔNG	KIỂM TRA	VŨ TIẾN LỰC	<i>[Signature]</i>	<i>[Signature]</i> VŨ TIẾN LỰC	HẠNG MỤC:	B.V. SỐ: <b>TL-52</b>
		CHỦ NHIỆM KHẢO SÁT	TRẦN VĂN NGŨ	<i>[Signature]</i>		TÊN BẢN VẼ: <b>CẮT NGANG CHI TIẾT TALUY</b>	M.SỐ B.V: <b>TK2026</b>

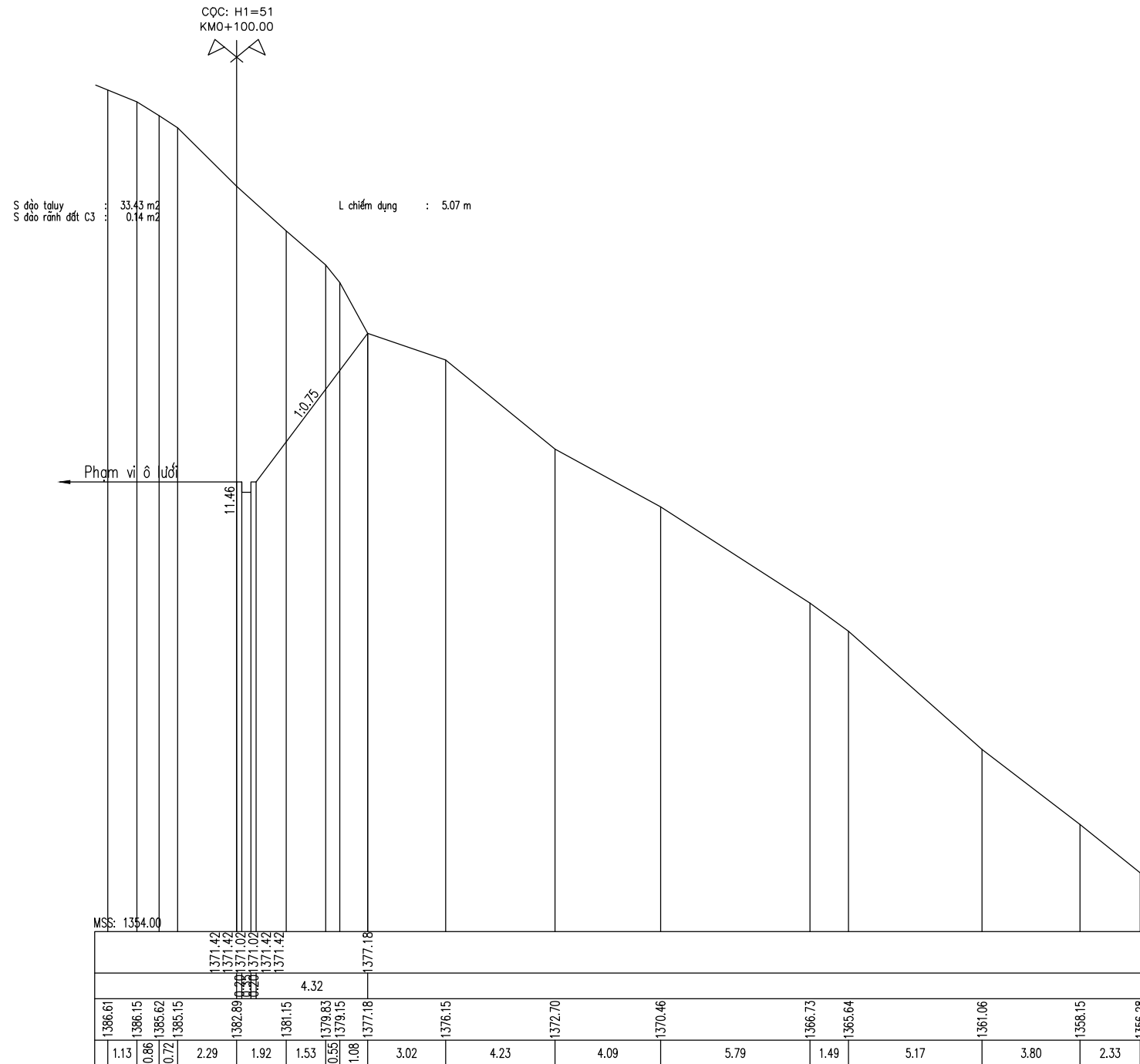

CHỦ ĐẦU TƯ	<b>CÔNG TY TNHH MTV MINH THÀNH HG</b> MINH THANH HG ONE MEMBER COMPANY LIMITED	CHỦ TRÌ THIẾT KẾ	VŨ MẠNH HÀ		HÀ GIANG, NGÀY ... THÁNG 2 NĂM 2026	TÊN DỰ ÁN:	LẦN XB: 01
	Địa chỉ: SN57 đường Đội Cấn - tổ 06 - P.Nguyễn Trãi - TP Hà Giang Tel: 0989.744.408 ; Email: luctvt1978@gmail.com	THỂ HIỆN	VŨ MẠNH HÀ		GIÁM ĐỐC	KHÁC PHỤC THIÊN TẠI SÁT LỖ ĐƯỜNG TỪ CẦU TRĂNG HƯƠNG ĐI THÔN BỜ SÔNG VÀ TỪ CẦU TRĂNG HƯƠNG ĐI MỐC 456	TỶ LỆ: <b>1/200</b>
VĂN PHÒNG HỖND VÀ UBND XÃ SƠN VĨ	BƯỚC: THIẾT KẾ BẢN VẼ THI CÔNG	KIỂM TRA	VŨ TIẾN LỰC			HẠNG MỤC:	B.V. SỐ: <b>TL-53</b>
		CHỦ NHIỆM KHẢO SÁT	TRẦN VĂN NGŨ		VŨ TIẾN LỰC	NÉN, MÓNG, MẶT ĐƯỜNG, KÈ, HỆ THỐNG THOÁT NƯỚC & SAN NÉN	M.SỐ B.V: <b>TK2026</b>
						TÊN BẢN VẼ: <b>CẮT NGANG CHI TIẾT TALUY</b>	

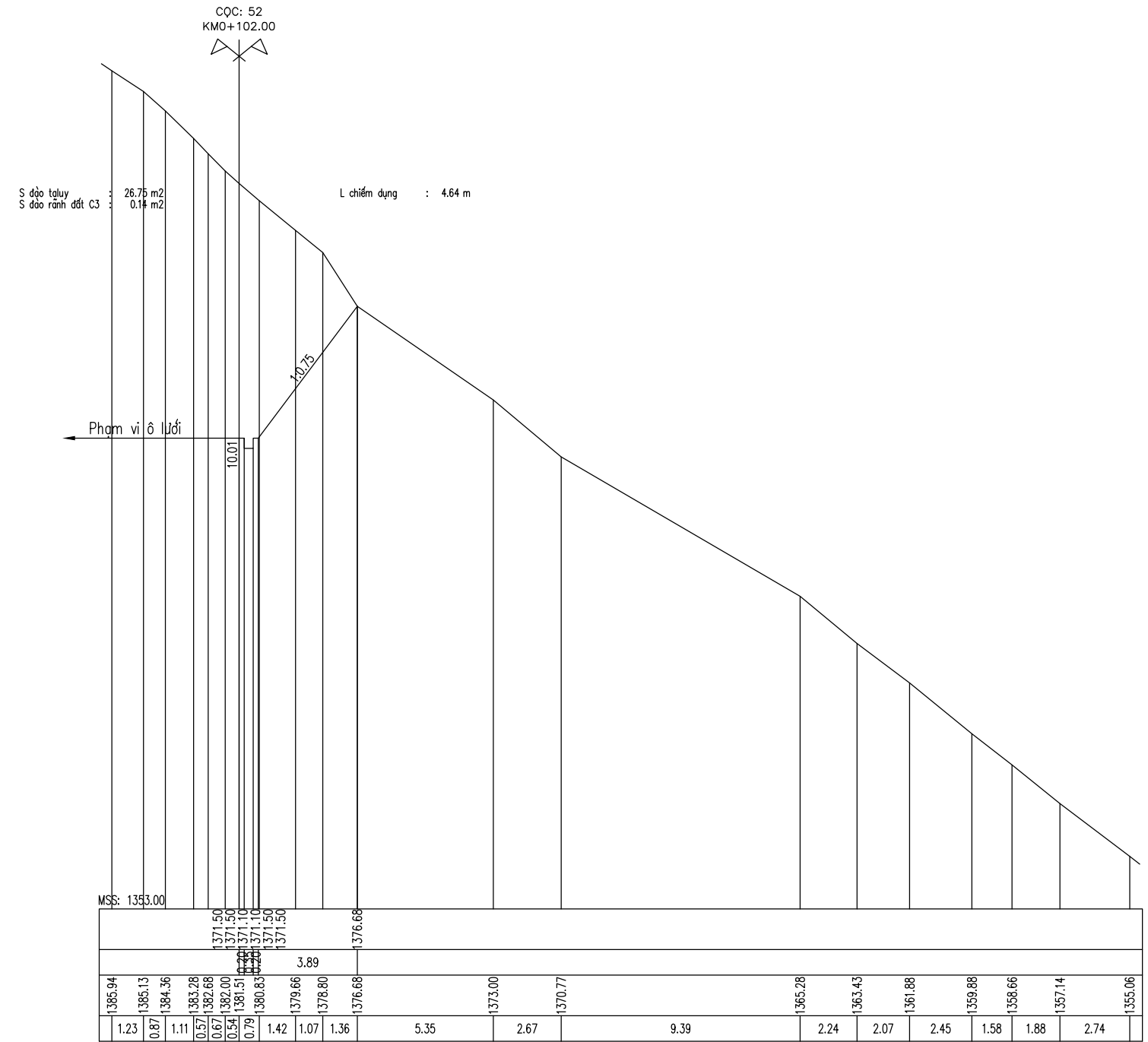

CHỦ ĐẦU TƯ	<b>CÔNG TY TNHH MTV MINH THÀNH HG</b> MINH THANH HG ONE MEMBER COMPANY LIMITED Địa chỉ: SN57 đường Đội Cấn - tổ 06 - P.Nguyễn Trãi - TP Hà Giang Tel: 0989.744.408 ; Email: luactvt1978@gmail.com	CHỦ TRÌ THIẾT KẾ	VŨ MẠNH HÀ	 HÀ GIANG, NGÀY ... THÁNG 2 NĂM 2026 GIÁM ĐỐC	TÊN DỰ ÁN: KHẮC PHỤC THIÊN TAI SẠT LỠ ĐƯỜNG TỪ CẦU TRĂNG HƯƠNG ĐI THÔN BỜ SÔNG VÀ TỪ CẦU TRĂNG HƯƠNG ĐI MỐC 456	LẦN XB: 01
		THỂ HIỆN	VŨ MẠNH HÀ			TỶ LỆ: 1/200
VĂN PHÒNG HND VÀ UBND XÃ SƠN VĨ	BƯỚC: THIẾT KẾ BẢN VẼ THI CÔNG	KIỂM TRA	VŨ TIẾN LỰC	 VŨ TIẾN LỰC	HẠNG MỤC: NÉN, MÓNG, MẶT ĐƯỜNG, KÈ, HỆ THỐNG THOÁT NƯỚC & SAN NÉN	B.V. SỐ: TL-54
		CHỦ NHIỆM KHẢO SÁT	TRẦN VĂN NGŨ		TÊN BẢN VẼ: <b>CẮT NGANG CHI TIẾT TALUY</b>	M.SỐ B.V: <b>TK2026</b>

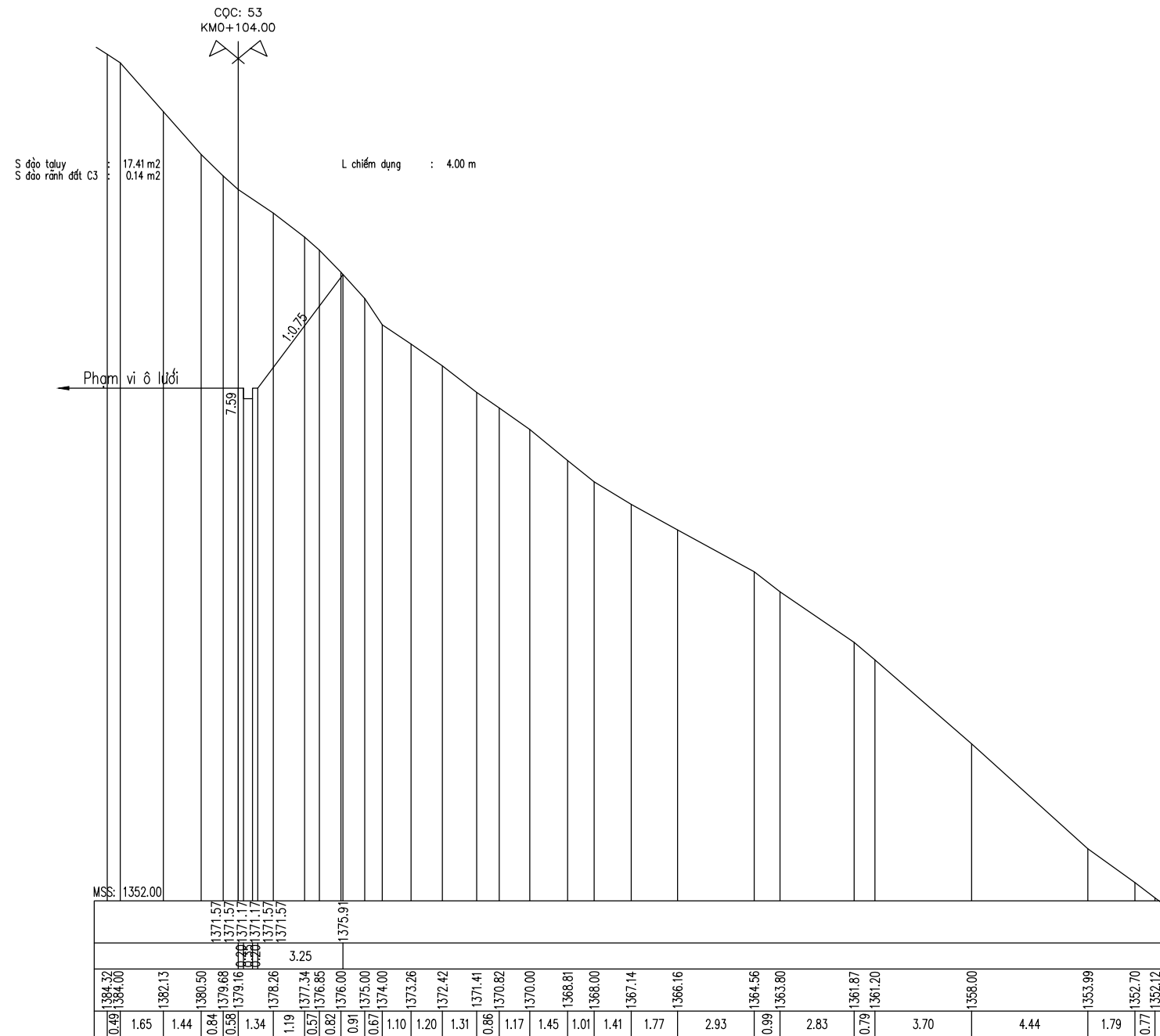

CHỦ ĐẦU TƯ	<b>CÔNG TY TNHH MTV MINH THÀNH HG</b> MINH THANH HG ONE MEMBER COMPANY LIMITED	CHỦ TRÌ THIẾT KẾ	VŨ MẠNH HÀ		HÀ GIANG, NGÀY ... THÁNG 2 NĂM 2026	TÊN DỰ ÁN:	LẦN XB: 01
	Địa chỉ: SN57 đường Đội Cấn - tổ 06 - P. Nguyễn Trãi - TP Hà Giang Tel: 0989.744.408 ; Email: luactvt1978@gmail.com	THỂ HIỆN	VŨ MẠNH HÀ		GIÁM ĐỐC	KHẮC PHỤC THIÊN TẠI SÁT LỖ ĐƯỜNG TỪ CẦU TRĂNG HƯƠNG ĐI THÔN BỜ SÔNG VÀ TỪ CẦU TRĂNG HƯƠNG ĐI MỐC 456	TỶ LỆ: <b>1/200</b>
VĂN PHÒNG HĐND VÀ UBND XÃ SƠN VĨ	BƯỚC: THIẾT KẾ BẢN VẼ THI CÔNG	KIỂM TRA	VŨ TIẾN LỰC			HẠNG MỤC:	B.V. SỐ: <b>TL-55</b>
		CHỦ NHIỆM KHẢO SÁT	TRẦN VĂN NGŨ		VŨ TIẾN LỰC	TÊN BẢN VẼ: <b>CẮT NGANG CHI TIẾT TALUY</b>	M.SỐ B.V: <b>TK2026</b>

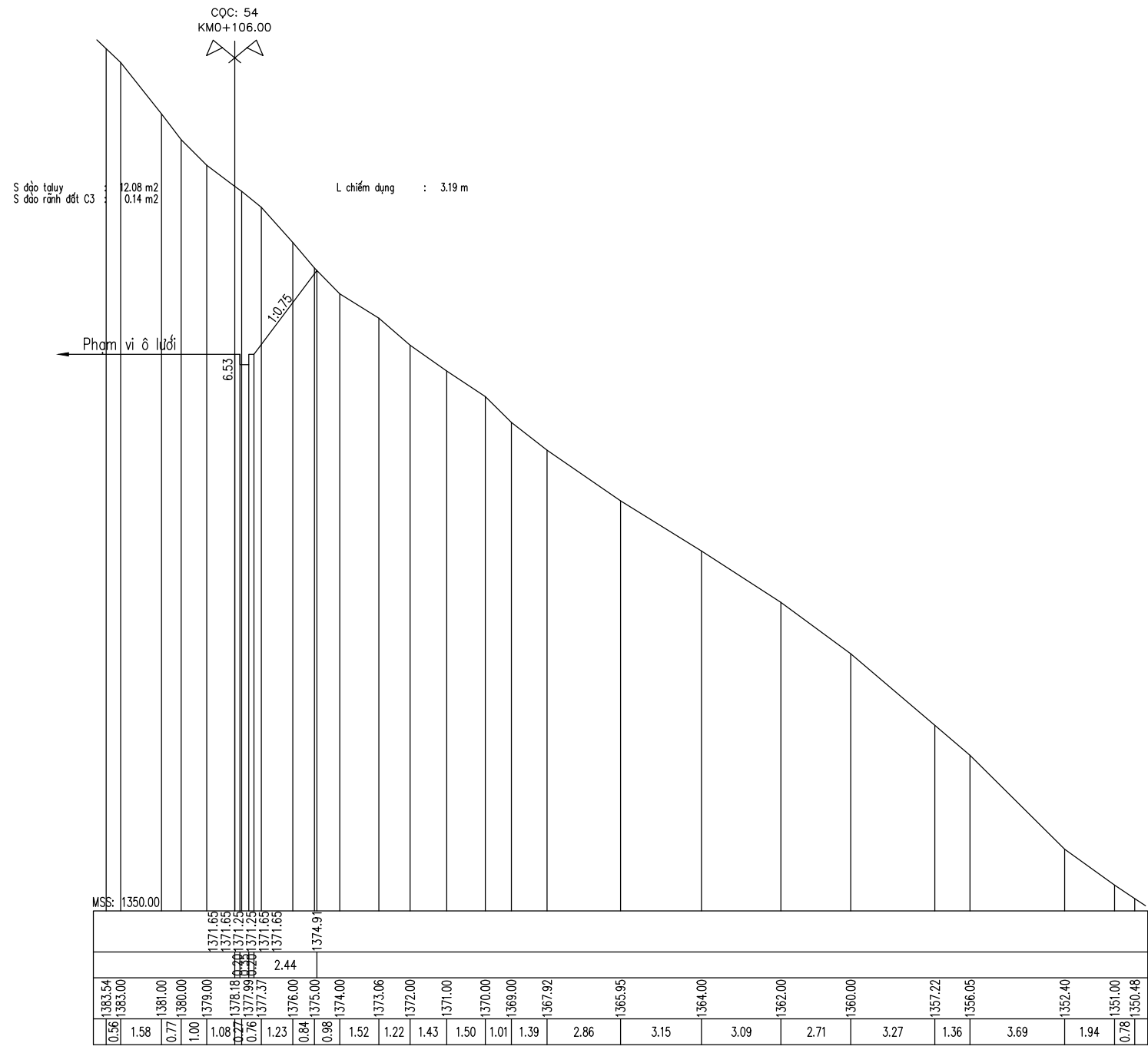

CHỦ ĐẦU TƯ	<b>CÔNG TY TNHH MTV MINH THÀNH HG</b> MINH THANH HG ONE MEMBER COMPANY LIMITED Địa chỉ: SN57 đường Đội Cấn - tổ 06 - P.Nguyễn Trãi - TP Hà Giang Tel: 0989.744.408 ; Email: luactvt1978@gmail.com	CHỦ TRÌ THIẾT KẾ	VŨ MẠNH HÀ	 HÀ GIANG, NGÀY ... THÁNG 2 NĂM 2026 GIÁM ĐỐC	TÊN DỰ ÁN: KHẮC PHỤC THIÊN TAI SẠT LỠ ĐƯỜNG TỪ CẦU TRĂNG HƯƠNG ĐI THÔN BỜ SÔNG VÀ TỪ CẦU TRĂNG HƯƠNG ĐI MỐC 456	LẦN XB: 01
		THỂ HIỆN	VŨ MẠNH HÀ			TỶ LỆ: 1/200
VĂN PHÒNG HỖND VÀ UBND XÃ SƠN VĨ	BƯỚC: THIẾT KẾ BẢN VẼ THI CÔNG	KIỂM TRA	VŨ TIẾN LỰC	 VŨ TIẾN LỰC	HẠNG MỤC: NÉN, MÓNG, MẶT ĐƯỜNG, KÈ, HỆ THỐNG THOÁT NƯỚC & SAN NÉN	B.V. SỐ: TL-56
		CHỦ NHIỆM KHẢO SÁT	TRẦN VĂN NGŨ		TÊN BẢN VẼ: <b>CẮT NGANG CHI TIẾT TALUY</b>	M.SỐ B.V: TK2026

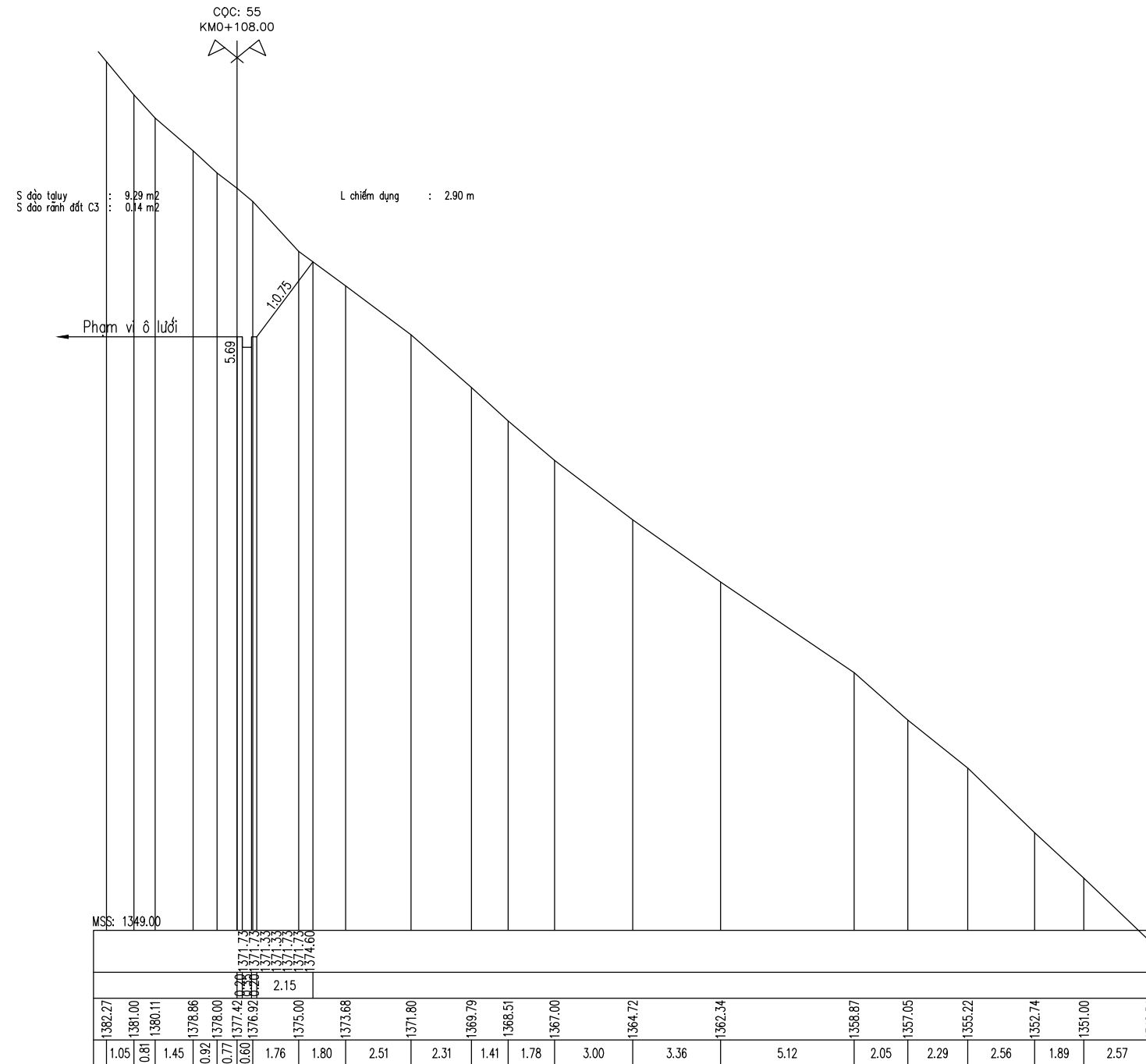

CHỦ ĐẦU TƯ	<b>CÔNG TY TNHH MTV MINH THÀNH HG</b> MINH THANH HG ONE MEMBER COMPANY LIMITED	CHỦ TRÌ THIẾT KẾ	VŨ MẠNH HÀ	<i>Uhc</i>	HÀ GIANG, NGÀY ... THÁNG 2 NĂM 2026	TÊN DỰ ÁN:	LẦN XB: 01
	Địa chỉ: SN57 đường Đội Cấn - tổ 06 - P.Nguyễn Trãi - TP Hà Giang Tel: 0989.744.408 ; Email: luactvt1978@gmail.com	THỂ HIỆN	VŨ MẠNH HÀ	<i>Uhc</i>	GIÁM ĐỐC	KHÁC PHỤC THIÊN TẠI SÁT LỖ ĐƯỜNG TỪ CẦU TRĂNG HƯƠNG ĐI THÔN BỜ SÔNG VÀ TỪ CẦU TRĂNG HƯƠNG ĐI MỐC 456	TỶ LỆ: <b>1/200</b>
VĂN PHÒNG HĐND VÀ UBND XÃ SƠN VĨ	BƯỚC: THIẾT KẾ BẢN VẼ THI CÔNG	KIỂM TRA	VŨ TIẾN LỰC	<i>Uhc</i>	<i>Uhc</i>	HẠNG MỤC: NÉN, MÓNG, MẶT ĐƯỜNG, KÈ, HỆ THỐNG THOÁT NƯỚC & SAN NÉN	B.V. SỐ: <b>TL-57</b>
		CHỦ NHIỆM KHẢO SÁT	TRẦN VĂN NGŨ	<i>Tran</i>	VŨ TIẾN LỰC	TÊN BẢN VẼ: <b>CẮT NGANG CHI TIẾT TALUY</b>	M.SỐ B.V: <b>TK2026</b>

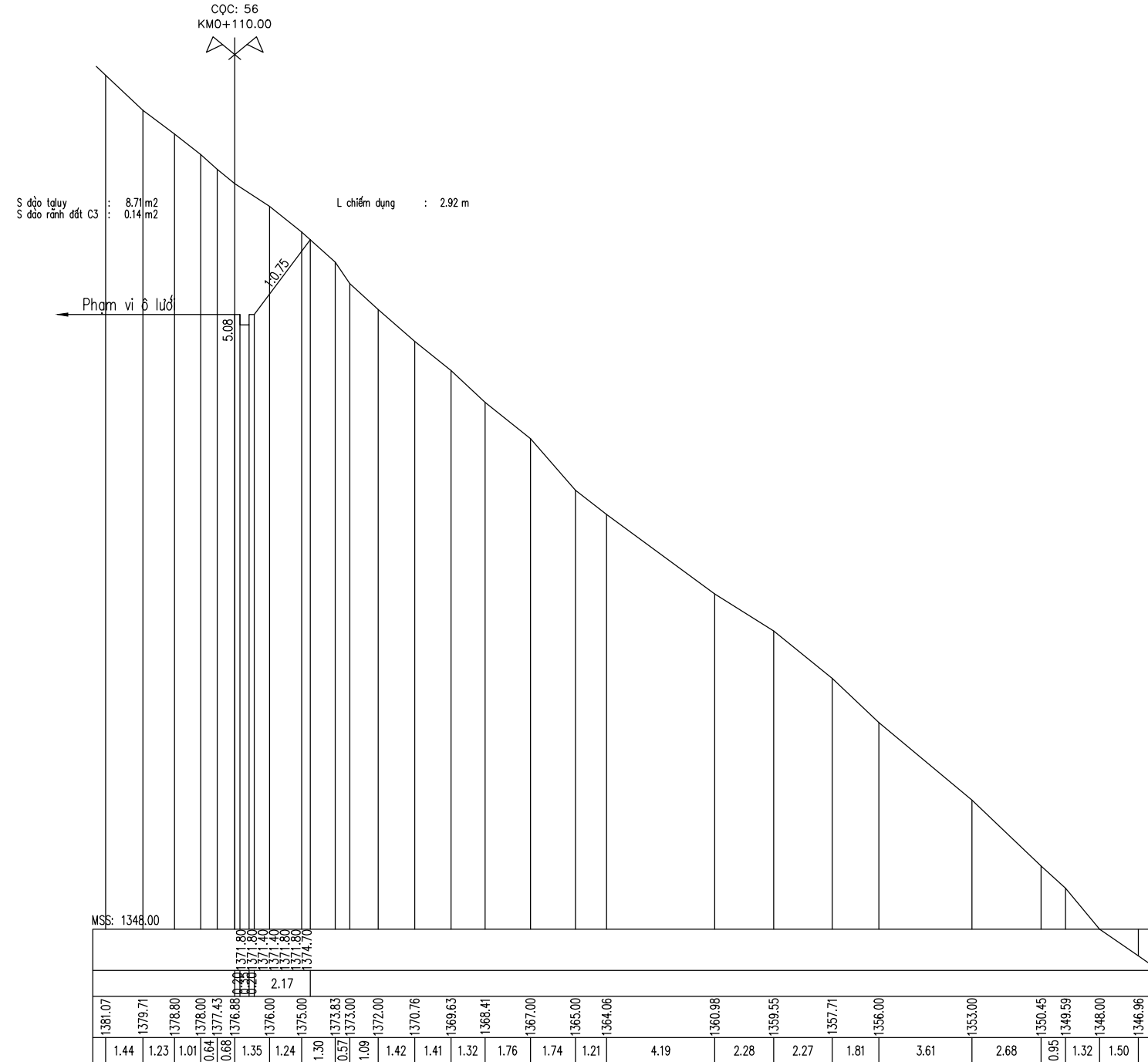

CHỦ ĐẦU TƯ	<b>CÔNG TY TNHH MTV MINH THÀNH HG</b> MINH THANH HG ONE MEMBER COMPANY LIMITED	CHỦ TRÌ THIẾT KẾ	VŨ MẠNH HÀ	<i>[Signature]</i>	HÀ GIANG, NGÀY ... THÁNG 2 NĂM 2026 GIÁM ĐỐC	TÊN DỰ ÁN:	LẦN XB: 01
VĂN PHÒNG HĐND VÀ UBND XÃ SƠN VĨ	Địa chỉ: SN57 đường Đội Cấn - tổ 06 - P.Nguyễn Trãi - TP Hà Giang Tel: 0989.744.408 ; Email: luctvt1978@gmail.com	THỂ HIỆN	VŨ MẠNH HÀ	<i>[Signature]</i>		KHÁC PHỤC THIÊN TẠI SÁT LỖ ĐƯỜNG TỪ CẦU TRĂNG HƯƠNG ĐI THÔN BỜ SÔNG VÀ TỪ CẦU TRĂNG HƯƠNG ĐI MỐC 456	TỶ LỆ: 1/200
	BƯỚC: THIẾT KẾ BẢN VẼ THI CÔNG	KIỂM TRA	VŨ TIẾN LỰC	<i>[Signature]</i>	VŨ TIẾN LỰC	HẠNG MỤC:	B.V. SỐ: TL-58
	CHỦ NHIỆM KHẢO SÁT	TRẦN VĂN NGŨ	<i>[Signature]</i>	TÊN BẢN VẼ: <b>CẮT NGANG CHI TIẾT TALUY</b>		M.SỐ B.V: <b>TK2026</b>	

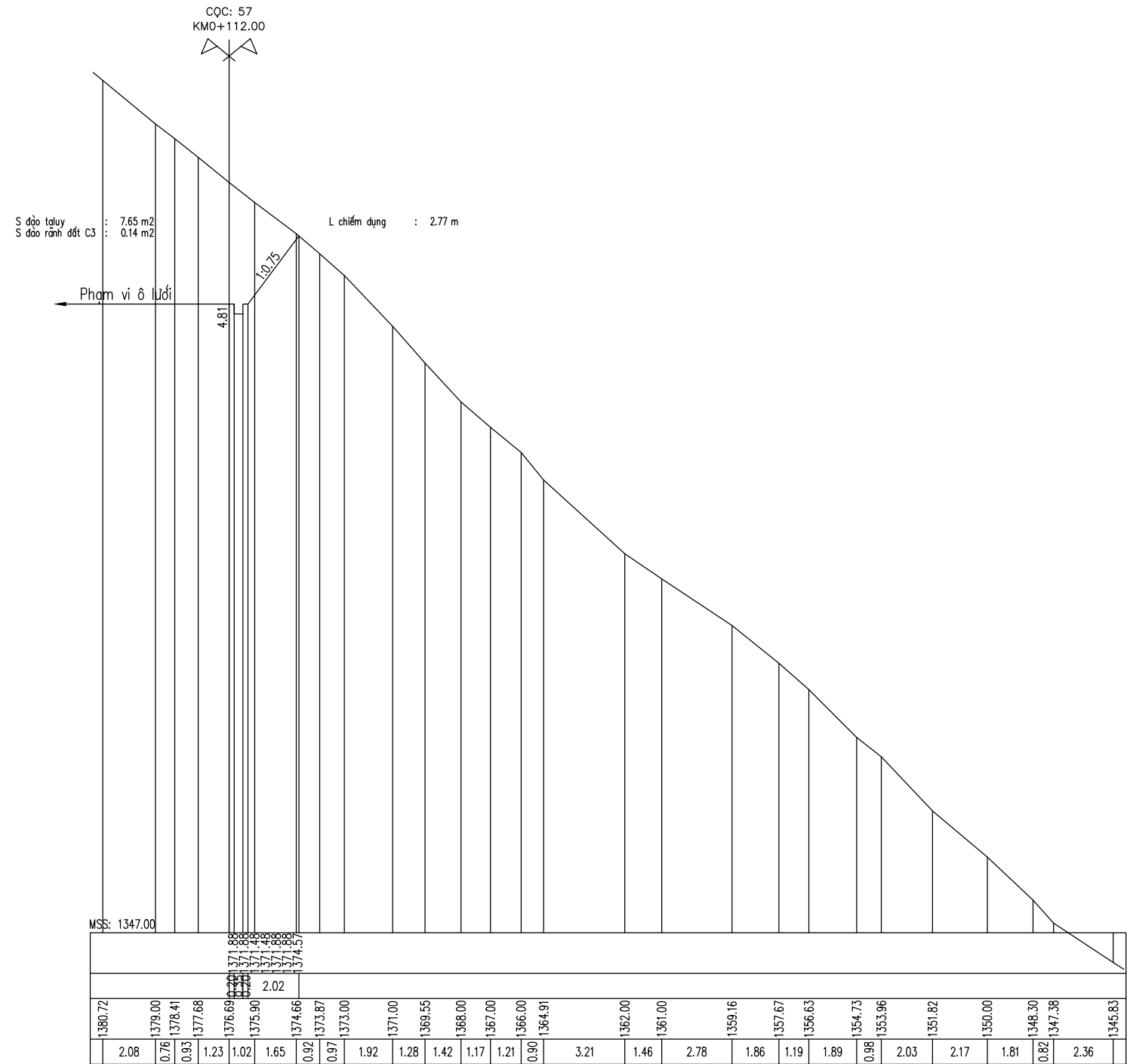

CHỦ ĐẦU TƯ	<b>CÔNG TY TNHH MTV MINH THÀNH HG</b> MINH THANH HG ONE MEMBER COMPANY LIMITED	CHỦ TRÌ THIẾT KẾ	VŨ MẠNH HÀ		HÀ GIANG, NGÀY ... THÁNG 2 NĂM 2026 GIÁM ĐỐC	TÊN DỰ ÁN:	LẦN XB: 01
VĂN PHÒNG HĐND VÀ UBND XÃ SƠN VĨ	Địa chỉ: SN57 đường Đội Cấn - tổ 06 - P.Nguyễn Trãi - TP Hà Giang Tel: 0989.744.408 ; Email: luctvt1978@gmail.com	THỂ HIỆN	VŨ MẠNH HÀ			KHẮC PHỤC THIÊN TẠI SÁT LỖ ĐƯỜNG TỪ CẦU TRĂNG HƯƠNG ĐI THÔN BỜ SÔNG VÀ TỪ CẦU TRĂNG HƯƠNG ĐI MỐC 456	TỶ LỆ: <b>1/200</b>
	BƯỚC: THIẾT KẾ BẢN VẼ THI CÔNG	KIỂM TRA	VŨ TIẾN LỰC			HẠNG MỤC:	B.V. SỐ: <b>TL-59</b>
		CHỦ NHIỆM KHẢO SÁT	TRẦN VĂN NGŨ		VŨ TIẾN LỰC	TÊN BẢN VẼ: <b>CẮT NGANG CHI TIẾT TALUY</b>	M.SỐ B.V: <b>TK2026</b>

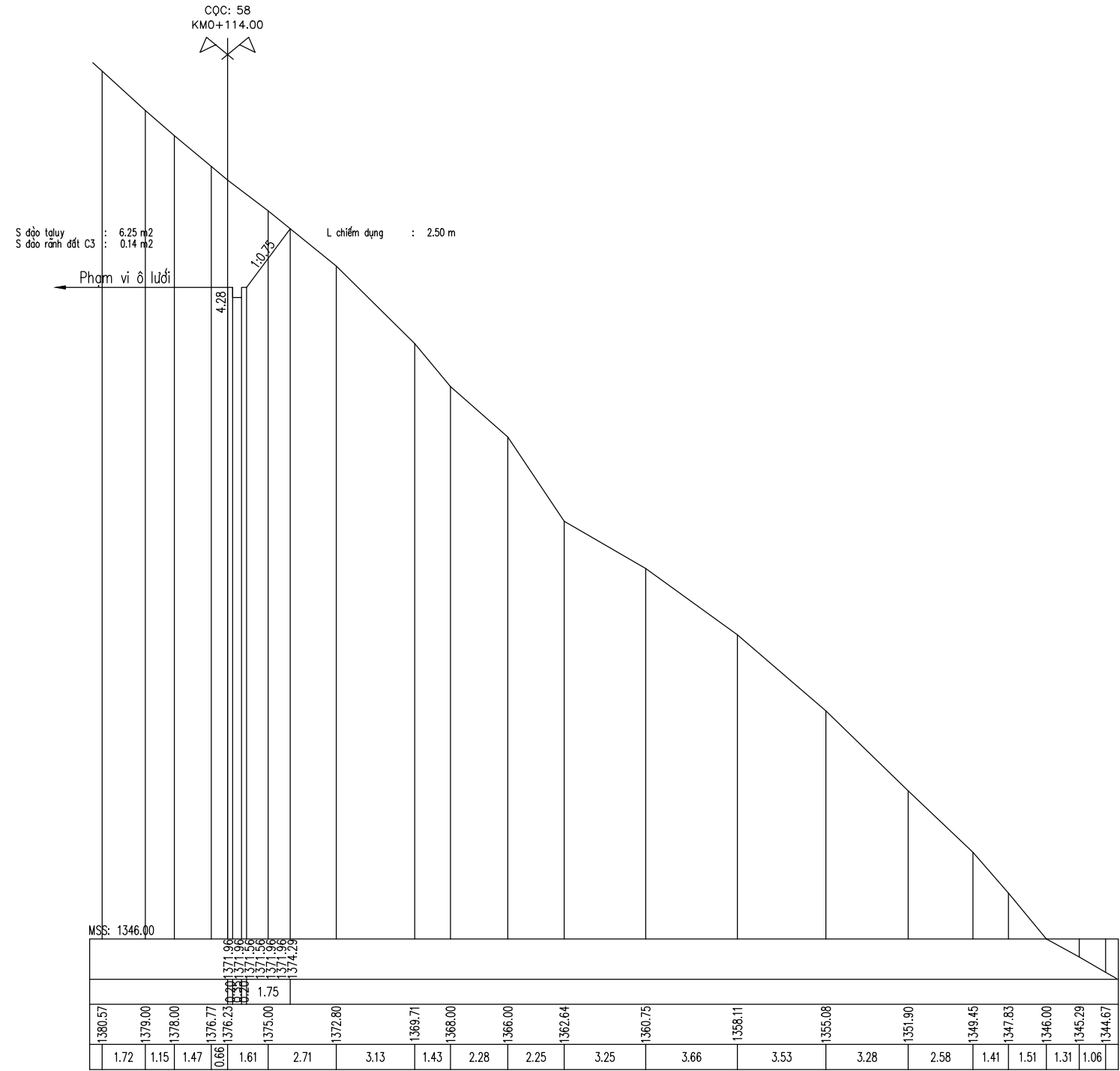

CHỦ ĐẦU TƯ	<b>CÔNG TY TNHH MTV MINH THÀNH HG</b> MINH THANH HG ONE MEMBER COMPANY LIMITED	CHỦ TRÌ THIẾT KẾ	VŨ MẠNH HÀ		HÀ GIANG, NGÀY ... THÁNG 2 NĂM 2026 GIÁM ĐỐC	TÊN DỰ ÁN: KHẮC PHỤC THIÊN TẠI SÁT LỖ ĐƯỜNG TỪ CẦU TRĂNG HƯƠNG ĐI THÔN BỜ SÔNG VÀ TỪ CẦU TRĂNG HƯƠNG ĐI MỐC 456	LẦN XB: 01	
VĂN PHÒNG HĐND VÀ UBND XÃ SƠN VĨ	Địa chỉ: SN57 đường Đội Cấn - tổ 06 - P.Nguyễn Trãi - TP Hà Giang Tel: 0989.744.408 ; Email: luactvt1978@gmail.com	THỂ HIỆN	VŨ MẠNH HÀ				HANG MỤC: NÉN, MÓNG, MẶT ĐƯỜNG, KÈ, HỆ THỐNG THOÁT NƯỚC & SAN NÉN	TỶ LỆ: <b>1/200</b>
	BƯỚC: THIẾT KẾ BẢN VẼ THI CÔNG	CHỦ NHIỆM KHẢO SÁT	TRẦN VĂN NGŨ			VŨ TIẾN LỰC	TÊN BẢN VẼ: <b>CẮT NGANG CHI TIẾT TALUY</b>	B.V. SỐ: <b>TL-60</b>
						M.SỐ B.V: <b>TK2026</b>		

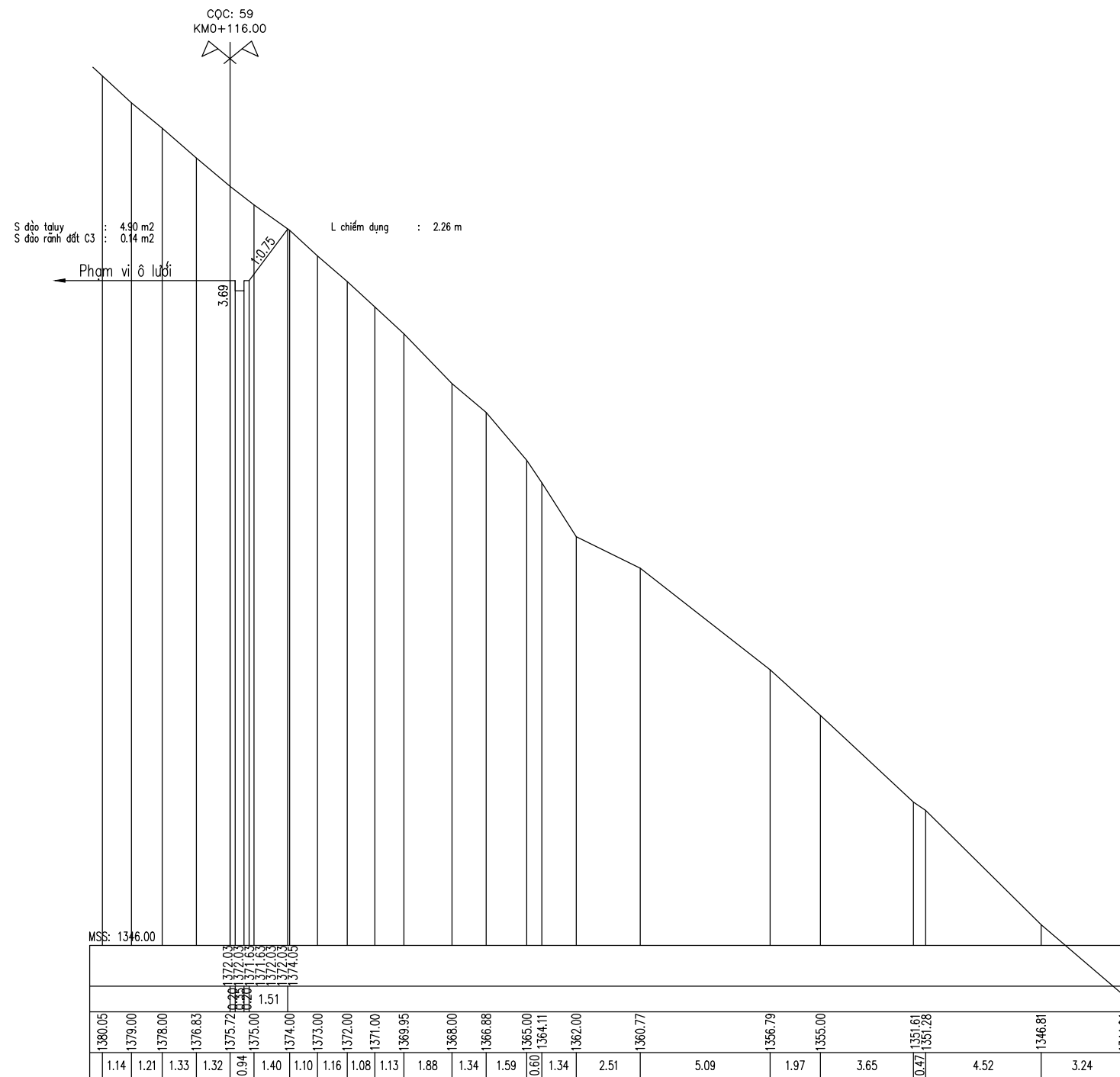

CHỦ ĐẦU TƯ	<b>CÔNG TY TNHH MTV MINH THÀNH HG</b> MINH THANH HG ONE MEMBER COMPANY LIMITED Địa chỉ: SN57 đường Đội Cấn - tổ 06 - P.Nguyễn Trãi - TP Hà Giang Tel: 0989.744.408 ; Email: luactvt1978@gmail.com	CHỦ TRÌ THIẾT KẾ	VŨ MẠNH HÀ	<i>Uhc</i>	HÀ GIANG, NGÀY ... THÁNG 2 NĂM 2026 GIÁM ĐỐC  <i>Uhc</i> VŨ TIẾN LỰC	TÊN DỰ ÁN:	LẦN XB: 01
VĂN PHÒNG HĐND VÀ UBND XÃ SƠN VĨ		THỂ HIỆN	VŨ MẠNH HÀ	<i>Uhc</i>		KHÁC PHỤC THIÊN TẠI SÁT LỖ ĐƯỜNG TỪ CẦU TRĂNG HƯƠNG ĐI THÔN BỜ SÔNG VÀ TỪ CẦU TRĂNG HƯƠNG ĐI MỐC 456	TỶ LỆ: <b>1/200</b>
	BƯỚC: THIẾT KẾ BẢN VẼ THI CÔNG	KIỂM TRA	VŨ TIẾN LỰC	<i>Uhc</i>		HẠNG MỤC:	B.V. SỐ: <b>TL-61</b>
		CHỦ NHIỆM KHẢO SÁT	TRẦN VĂN NGŨ	<i>Tran</i>		TÊN BẢN VẼ: <b>CẮT NGANG CHI TIẾT TALUY</b>	M.SỐ B.V: <b>TK2026</b>

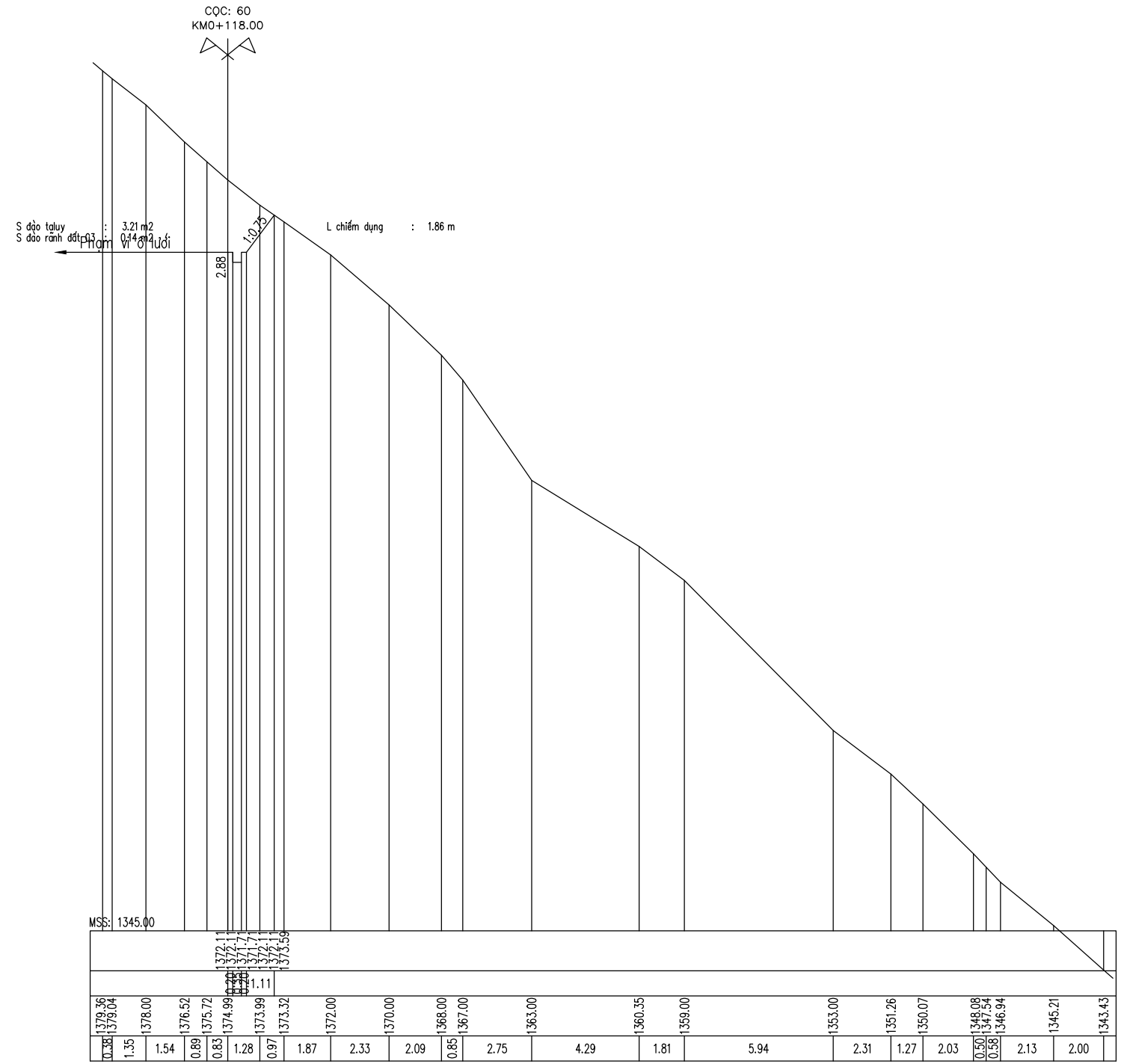

CHỦ ĐẦU TƯ	<b>CÔNG TY TNHH MTV MINH THÀNH HG</b> MINH THANH HG ONE MEMBER COMPANY LIMITED Địa chỉ: SN57 đường Đội Cấn - tổ 06 - P.Nguyễn Trãi - TP Hà Giang Tel: 0989.744.408 ; Email: luactvt1978@gmail.com	CHỦ TRÌ THIẾT KẾ	VŨ MẠNH HÀ	<i>Uhc</i>	HÀ GIANG, NGÀY ... THÁNG 2 NĂM 2026	TÊN DỰ ÁN:	LẦN XB: 01
		THỂ HIỆN	VŨ MẠNH HÀ	<i>Uhc</i>		GIÁM ĐỐC	KHÁC PHỤC THIÊN TẠI SÁT LỖ ĐƯỜNG TỪ CẦU TRĂNG HƯƠNG ĐI THÔN BỜ SÔNG VÀ TỪ CẦU TRĂNG HƯƠNG ĐI MỐC 456
VĂN PHÒNG HĐND VÀ UBND XÃ SƠN VĨ	BƯỚC: THIẾT KẾ BẢN VẼ THI CÔNG	KIỂM TRA	VŨ TIẾN LỰC	<i>Uhc</i>	<i>Uhc</i> VŨ TIẾN LỰC	HẠNG MỤC:	B.V. SỐ: <b>TL-62</b>
		CHỦ NHIỆM KHẢO SÁT	TRẦN VĂN NGŨ	<i>Tran</i>		TÊN BẢN VẼ: <b>CẮT NGANG CHI TIẾT TALUY</b>	M.SỐ B.V: <b>TK2026</b>



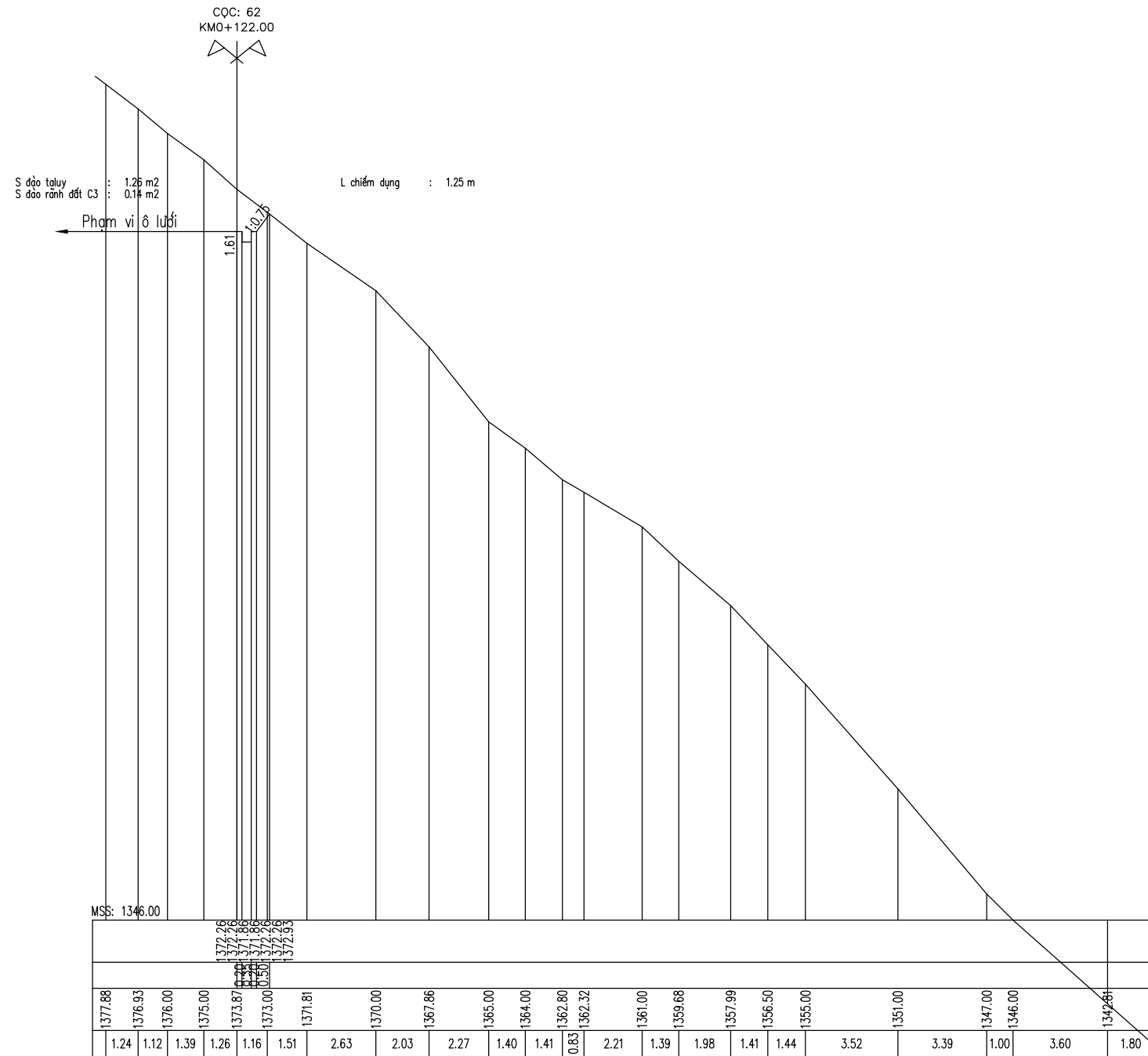

CHỦ ĐẦU TƯ	<b>CÔNG TY TNHH MTV MINH THÀNH HG</b> MINH THANH HG ONE MEMBER COMPANY LIMITED	CHỦ TRÌ THIẾT KẾ	VŨ MẠNH HÀ		HÀ GIANG, NGÀY ... THÁNG 2 NĂM 2026	TÊN DỰ ÁN:	LẦN XB: 01
	Địa chỉ: SN57 đường Đội Cấn - tổ 06 - P.Nguyễn Trãi - TP Hà Giang Tel: 0989.744.408 ; Email: luactvt1978@gmail.com	THỂ HIỆN	VŨ MẠNH HÀ		GIÁM ĐỐC	KHÁC PHỤC THIÊN TẠI SÁT LỖ ĐƯỜNG TỪ CẦU TRĂNG HƯƠNG ĐI THÔN BỜ SÔNG VÀ TỪ CẦU TRĂNG HƯƠNG ĐI MỐC 456	TỶ LỆ: <b>1/200</b>
VĂN PHÒNG HĐND VÀ UBND XÃ SƠN VĨ	BƯỚC: THIẾT KẾ BẢN VẼ THI CÔNG	KIỂM TRA	VŨ TIẾN LỰC			HẠNG MỤC:	B.V. SỐ: <b>TL-64</b>
		CHỦ NHIỆM KHẢO SÁT	TRẦN VĂN NGŨ		VŨ TIẾN LỰC	TÊN BẢN VẼ: <b>CẮT NGANG CHI TIẾT TALUY</b>	M.SỐ B.V: <b>TK2026</b>

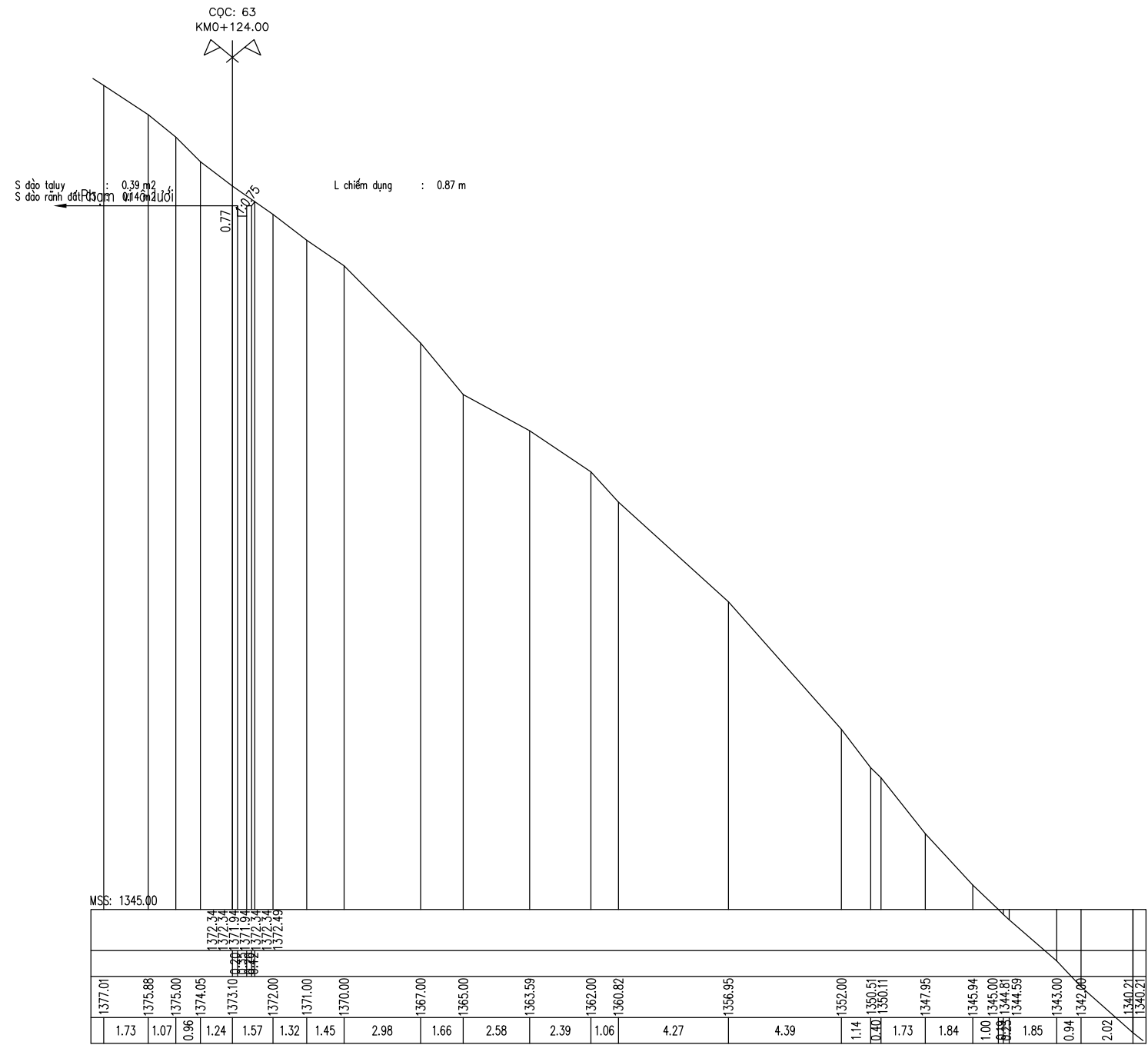

CHỦ ĐẦU TƯ	<b>CÔNG TY TNHH MTV MINH THÀNH HG</b> MINH THANH HG ONE MEMBER COMPANY LIMITED Địa chỉ: SN57 đường Đội Cấn - tổ 06 - P.Nguyễn Trãi - TP Hà Giang Tel: 0989.744.408 ; Email: luactvt1978@gmail.com	CHỦ TRÌ THIẾT KẾ	VŨ MẠNH HÀ	<i>[Signature]</i>	HÀ GIANG, NGÀY ... THÁNG 2 NĂM 2026 GIÁM ĐỐC  <i>[Signature]</i> VŨ TIẾN LỤC	TÊN DỰ ÁN:	LẦN XB: 01
VĂN PHÒNG HĐND VÀ UBND XÃ SƠN VĨ		THỂ HIỆN	VŨ MẠNH HÀ	<i>[Signature]</i>		KHÁC PHỤC THIÊN TẠI SÁT LỖ ĐƯỜNG TỪ CẦU TRĂNG HƯƠNG ĐI THÔN BỜ SÔNG VÀ TỪ CẦU TRĂNG HƯƠNG ĐI MỐC 456	TỶ LỆ: <b>1/200</b>
		BƯỚC: THIẾT KẾ BẢN VẼ THI CÔNG	KIỂM TRA	VŨ TIẾN LỤC		<i>[Signature]</i>	HẠNG MỤC:
		CHỦ NHIỆM KHẢO SÁT	TRẦN VĂN NGŨ	<i>[Signature]</i>		TÊN BẢN VẼ: <b>CẮT NGANG CHI TIẾT TALUY</b>	M.SỐ B.V: <b>TK2026</b>

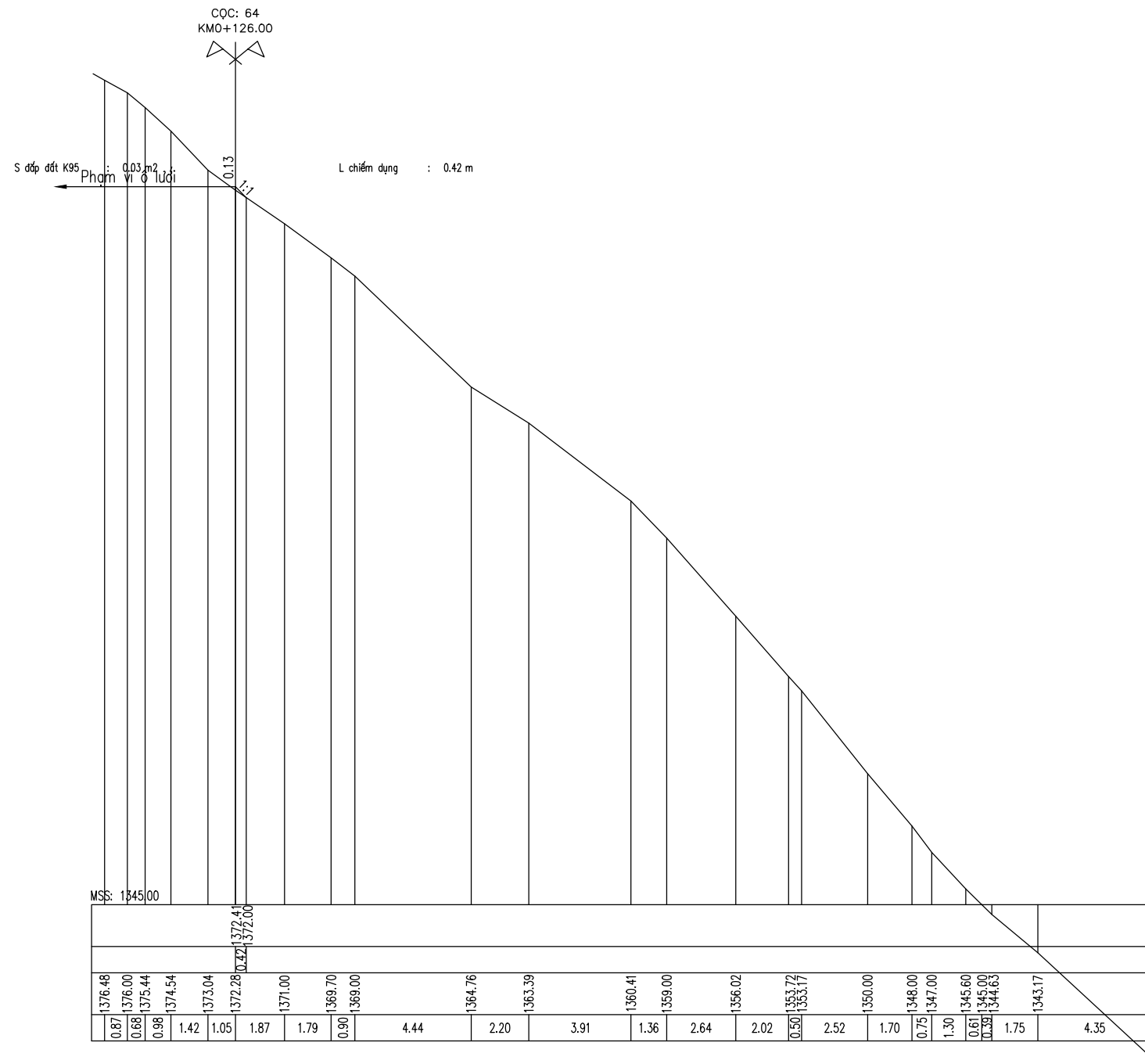

CHỦ ĐẦU TƯ	<b>CÔNG TY TNHH MTV MINH THÀNH HG</b> MINH THANH HG ONE MEMBER COMPANY LIMITED	CHỦ TRÌ THIẾT KẾ	VŨ MẠNH HÀ	<i>Uhc</i>	HÀ GIANG, NGÀY ... THÁNG 2 NĂM 2026 GIÁM ĐỐC <i>Uhc</i> VŨ TIẾN LỰC	TÊN DỰ ÁN:	LẦN XB: 01
VĂN PHÒNG HĐND VÀ UBND XÃ SƠN VĨ	Địa chỉ: SN57 đường Đội Cấn - tổ 06 - P.Nguyễn Trãi - TP Hà Giang Tel: 0989.744.408 ; Email: luactvt1978@gmail.com	THỂ HIỆN	VŨ MẠNH HÀ	<i>Uhc</i>		KHÁC PHỤC THIÊN TẠI SÁT LỖ ĐƯỜNG TỪ CẦU TRĂNG HƯƠNG ĐI THÔN BỜ SÔNG VÀ TỪ CẦU TRĂNG HƯƠNG ĐI MỐC 456	TỶ LỆ: 1/200
	BƯỚC: THIẾT KẾ BẢN VẼ THI CÔNG	KIỂM TRA	VŨ TIẾN LỰC	<i>Uhc</i>		HANG MỤC:	B.V. SỐ: TL-66
		CHỦ NHIỆM KHẢO SÁT	TRẦN VĂN NGŨ	<i>Tran</i>		TÊN BẢN VẼ: <b>CẮT NGANG CHI TIẾT TALUY</b>	M.SỐ B.V: <b>TK2026</b>

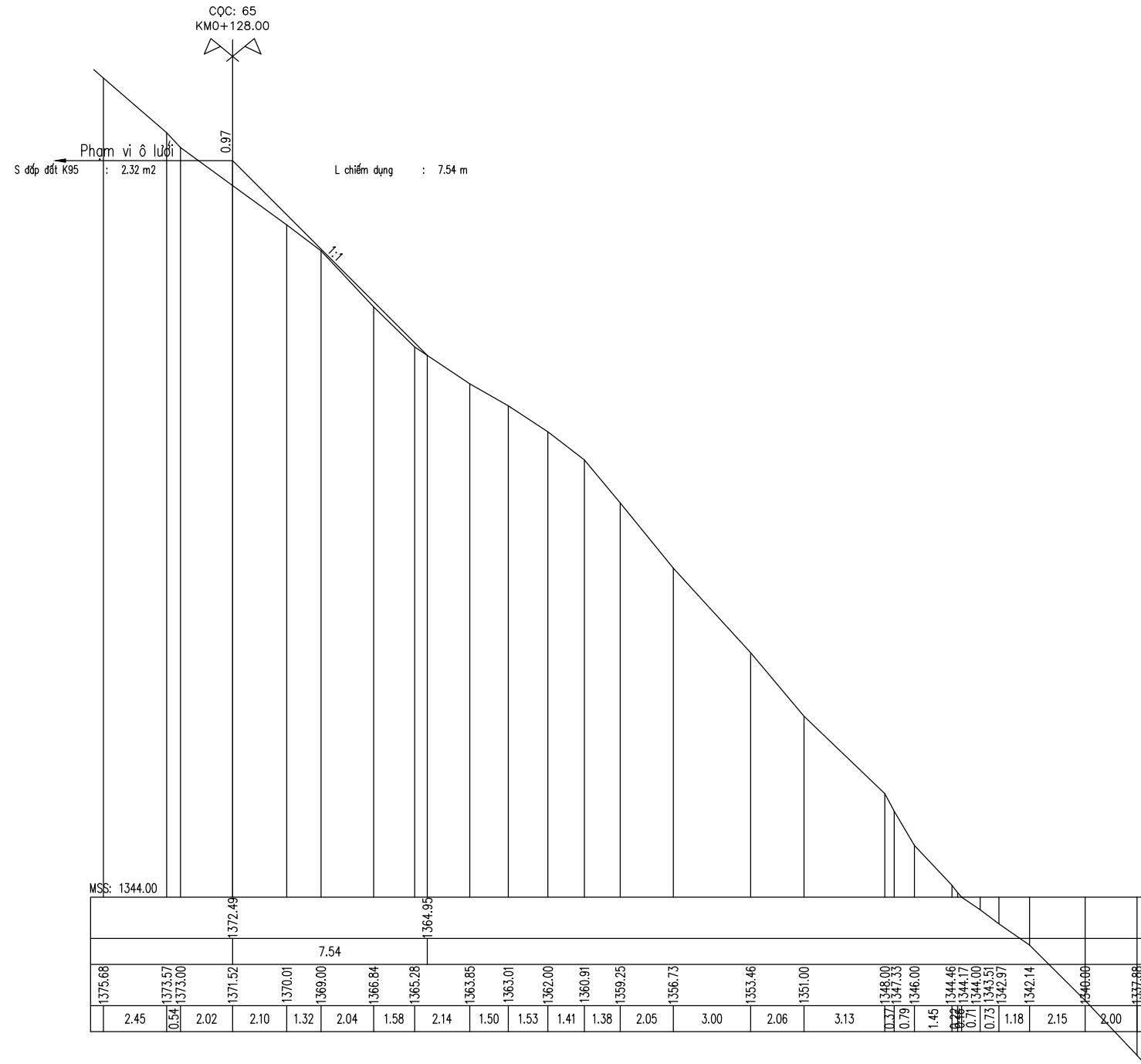

CHỦ ĐẦU TƯ	<b>CÔNG TY TNHH MTV MINH THÀNH HG</b> MINH THANH HG ONE MEMBER COMPANY LIMITED Địa chỉ: SN57 đường Đội Cấn - tổ 06 - P.Nguyễn Trãi - TP Hà Giang Tel: 0989.744.408 ; Email: luactvt1978@gmail.com	CHỦ TRÌ THIẾT KẾ	VŨ MẠNH HÀ	 HÀ GIANG, NGÀY ... THÁNG 2 NĂM 2026 GIÁM ĐỐC	TÊN DỰ ÁN: KHẮC PHỤC THIÊN TAI SẠT LỠ ĐƯỜNG TỪ CẦU TRĂNG HƯƠNG ĐI THÔN BỜ SÔNG VÀ TỪ CẦU TRĂNG HƯƠNG ĐI MỐC 456	LẦN XB: 01
		THỂ HIỆN	VŨ MẠNH HÀ			TỶ LỆ: 1/200
VĂN PHÒNG HỖND VÀ UBND XÃ SƠN VĨ	BƯỚC: THIẾT KẾ BẢN VẼ THI CÔNG	KIỂM TRA	VŨ TIẾN LỰC	 VŨ TIẾN LỰC	HẠNG MỤC: NÉN, MÓNG, MẶT ĐƯỜNG, KÈ, HỆ THỐNG THOÁT NƯỚC & SAN NÉN	B.V. SỐ: TL-67
		CHỦ NHIỆM KHẢO SÁT	TRẦN VĂN NGŨ		TÊN BẢN VẼ: <b>CẮT NGANG CHI TIẾT TALUY</b>	M.SỐ B.V: <b>TK2026</b>

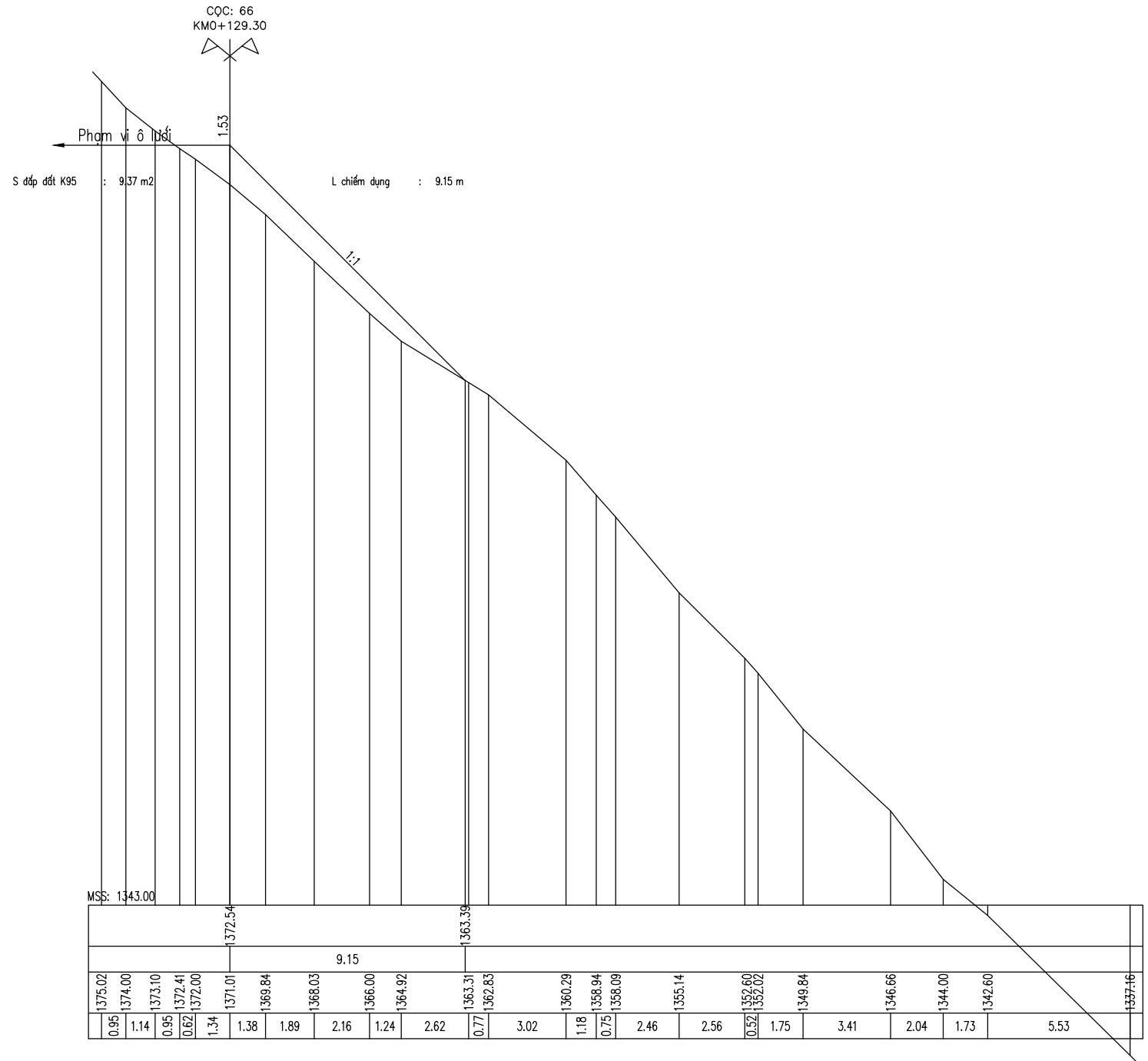

CHỦ ĐẦU TƯ	<b>CÔNG TY TNHH MTV MINH THÀNH HG</b> MINH THANH HG ONE MEMBER COMPANY LIMITED Địa chỉ: SN57 đường Đội Cấn - tổ 06 - P.Nguyễn Trãi - TP Hà Giang Tel: 0989.744.408 ; Email: luactvt1978@gmail.com	CHỦ TRÌ THIẾT KẾ	VŨ MẠNH HÀ		HÀ GIANG, NGÀY ... THÁNG 2 NĂM 2026	TÊN DỰ ÁN:	LẦN XB: 01
		THỂ HIỆN	VŨ MẠNH HÀ			GIÁM ĐỐC	KHẮC PHỤC THIÊN TẠI SÁT LỖ ĐƯỜNG TỪ CẦU TRĂNG HƯƠNG ĐI THÔN BỜ SÔNG VÀ TỪ CẦU TRĂNG HƯƠNG ĐI MỐC 456
VĂN PHÒNG HỖND VÀ UBND XÃ SƠN VĨ	BƯỚC: THIẾT KẾ BẢN VẼ THI CÔNG	KIỂM TRA	VŨ TIẾN LỰC		 VŨ TIẾN LỰC	HẠNG MỤC:	B.V. SỐ: <b>TL-68</b>
		CHỦ NHIỆM KHẢO SÁT	TRẦN VĂN NGŨ			TÊN BẢN VẼ: <b>CẮT NGANG CHI TIẾT TALUY</b>	M.SỐ B.V: <b>TK2026</b>

# **BẢN VẼ THIẾT KẾ VỊ TRÍ 2**





ĐI MỐC 456

KM0+0.00

KM0+63.60

ĐI CẦU TRÀNG HƯƠNG

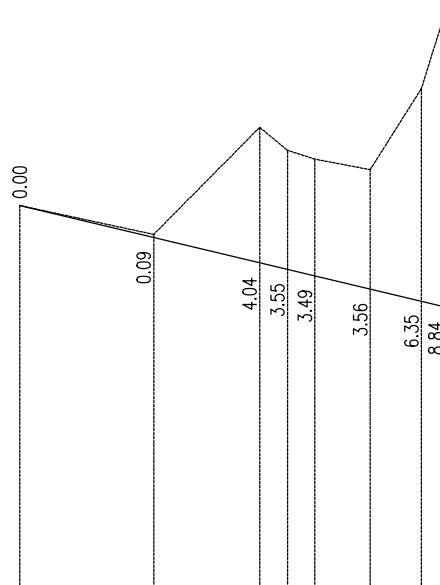

SƠ HỌA RÀNH TRÁI						
SƠ HỌA RÀNH PHẢI	$\surd$ L=63.60M					
ĐỘ DỐC THIẾT KẾ	4.76%					
CAO ĐỘ THIẾT KẾ	857.53	856.58	855.82	855.62	855.04	854.50
CAO ĐỘ TỰ NHIÊN	857.53	856.67	855.86	855.18	858.60	861.02
KHOẢNG CÁCH LỀ	20.00	15.83	4.17	4.09	8.26	7.65
KHOẢNG CÁCH CỘNG ĐỒN	0.00	20.00	35.83	40.00	44.09	52.35
TÊN CỌC	1	2	TD1	P1	TC1	4
LÝ TRÌNH	KMO					
SƠ HỌA TUYẾN	$A=16104 \cdot 21.8'$ $R=50.00$ $K=16.52$ $T=8.33$ $P=0.69$ $L1=15.00$ $L2=15.00$ $Isc=0.00$ $W=0.00$					

CHỦ ĐẦU TƯ	<b>CÔNG TY TNHH MTV MINH THÀNH HG</b> MINH THANH HG ONE MEMBER COMPANY LIMITED Địa chỉ: SN57 đường Đội Cấn - tổ 06 - P.Nguyễn Trãi - TP Hà Giang Tel: 0989.744.408 ; Email: luctvt1978@gmail.com	CHỦ TRÌ THIẾT KẾ	VŨ MẠNH HÀ		HÀ GIANG, NGÀY ... THÁNG 2 NĂM 2026	TÊN DỰ ÁN:	LẦN XB: 01
		THỂ HIỆN	VŨ MẠNH HÀ			GIÁM ĐỐC	KHÁC PHỤC THIÊN TẠI SÁT LỘ ĐƯỜNG TỪ CẦU TRÀNG HƯƠNG ĐI THÔN BỜ SÔNG VÀ TỪ CẦU TRÀNG HƯƠNG ĐI MỐC 456
VĂN PHÒNG HĐND VÀ UBND XÃ SƠN VĨ	BƯỚC: THIẾT KẾ BẢN VẼ THI CÔNG	KIỂM TRA	VŨ TIẾN LỰC		 VŨ TIẾN LỰC	HẠNG MỤC:	B.V. SỐ: TD-01
		CHỦ NHIỆM KHẢO SÁT	TRẦN VĂN NGŨ			TÊN BẢN VẼ: <b>TRẮC ĐỌC THIẾT KẾ VỊ TRÍ SỐ 2</b>	M.SỐ B.V: TK-2025

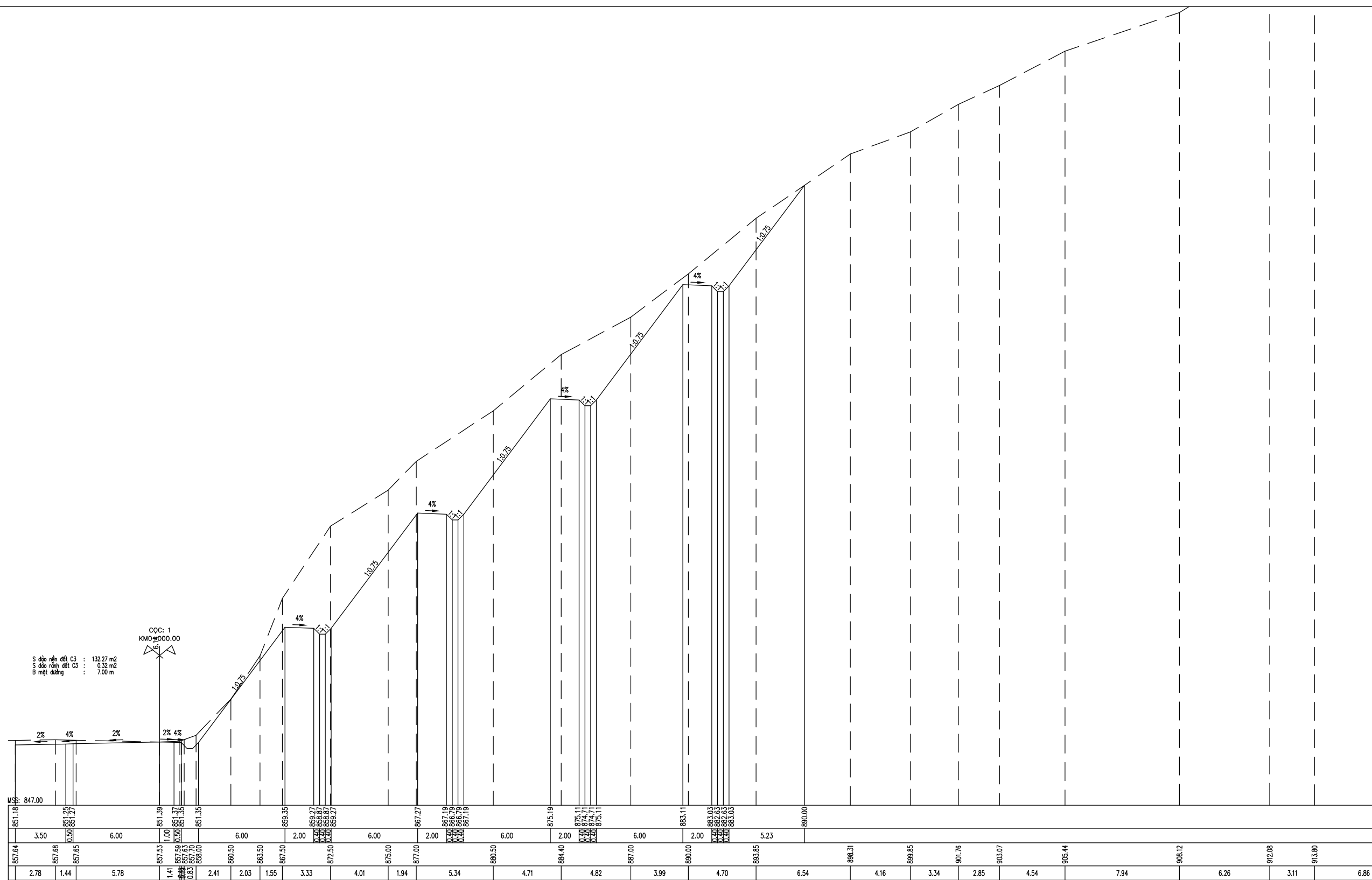

CHỦ ĐẦU TƯ	<b>CÔNG TY TNHH MTV MINH THÀNH HG</b> MINH THANH HG ONE MEMBER COMPANY LIMITED Địa chỉ: SN57 đường Đội Cấn - tổ 06 - P.Hà Giang 1 - Tuyên Quang Tel: 0989.744.408 ; Email: luactvt1978@gmail.com	CHỦ TRÌ THIẾT KẾ	VŨ TIẾN LỰC		TUYÊN QUANG, NGÀY ... THÁNG 2 NĂM 2026 GIÁM ĐỐC	TÊN DỰ ÁN:	LẦN XB: 01
		THỂ HIỆN	VŨ MẠNH HÀ			KHẮC PHỤC THIÊN TẠI SÁT LỬ ĐƯỜNG TỪ CẦU TRĂNG HƯƠNG ĐI THÔN BỜ SÔNG VÀ TỪ CẦU TRĂNG HƯƠNG ĐI MỐC 456	TỶ LỆ: 1/200
VĂN PHÒNG HỢP ĐỒNG VÀ UBND XÃ SƠN VĨ	BƯỚC: THIẾT KẾ BẢN VẼ THI CÔNG	KIỂM TRA	VŨ TIẾN LỰC		VŨ TIẾN LỰC	HẠNG MỤC:	B.V. SỐ: CN-02
		CHỦ NHIỆM KHẢO SÁT	TRẦN VĂN NGŨ			TÊN BẢN VẼ: CẮT NGANG THIẾT KẾ	M.SỐ B.V: HSTK2026



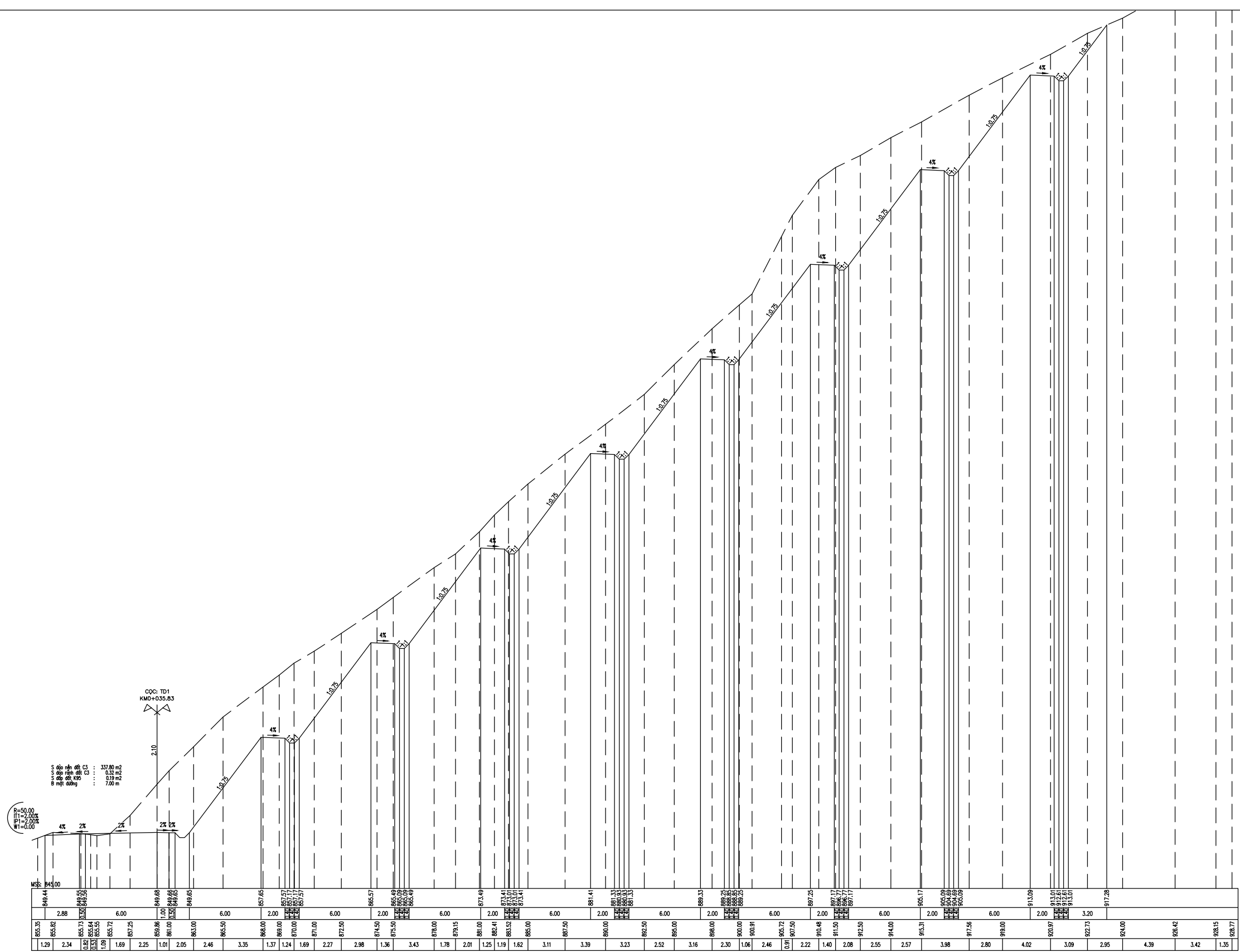

CHỦ ĐẦU TƯ	<b>CÔNG TY TNHH MTV MINH THÀNH HG</b> MINH THANH HG ONE MEMBER COMPANY LIMITED Địa chỉ: SN57 đường Đội Cấn - tổ 06 - P.Hà Giang 1 - Tuyên Quang Tel: 0989.744.408 ; Email: luactvt1978@gmail.com	CHỦ TRÌ THIẾT KẾ	VŨ TIẾN LỰC	 TUYÊN QUANG, NGÀY ... THÁNG 2 NĂM 2026 GIÁM ĐỐC	TÊN DỰ ÁN:	KHẮC PHỤC THIÊN TẠI SÁT LỬ ĐƯỜNG TỪ CẦU TRĂNG HƯƠNG ĐI THÔN BỜ SÔNG VÀ TỪ CẦU TRĂNG HƯƠNG ĐI MỐC 456	LẦN XB: 01
		VĂN PHÒNG HND VÀ UBND XÃ SƠN VĨ	BƯỚC: THIẾT KẾ BẢN VẼ THI CÔNG		THỂ HIỆN		VŨ MẠNH HÀ
		KIỂM TRA	VŨ TIẾN LỰC	 VŨ TIẾN LỰC	TÊN BẢN VẼ:	CẮT NGANG THIẾT KẾ	B.V. SỐ: CN-04
		CHỦ NHIỆM KHẢO SÁT	TRẦN VĂN NGŨ				M.SỐ B.V: HSTK2026







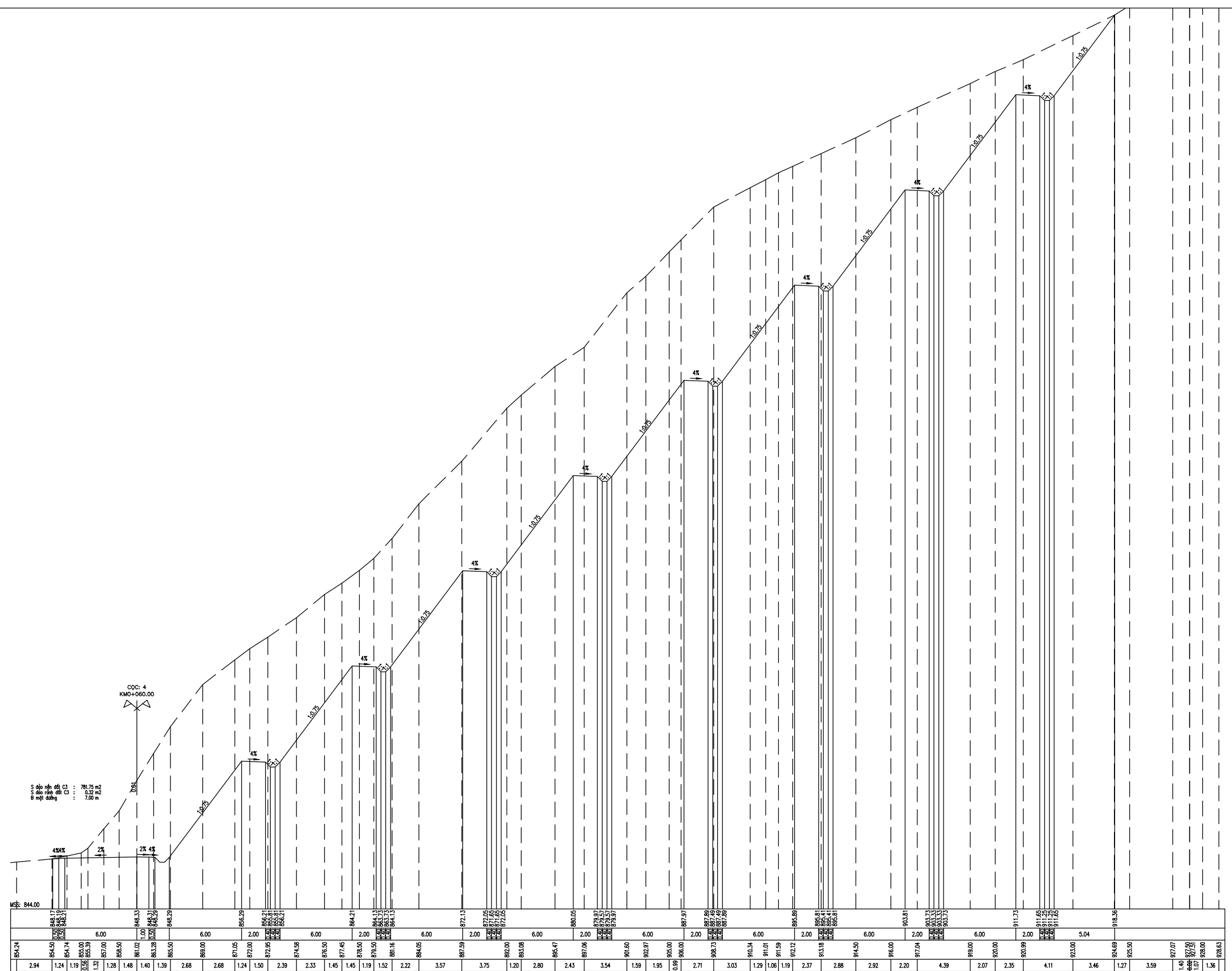

CHỦ ĐẦU TƯ	<b>CÔNG TY TNHH MTV MINH THÀNH HG</b> MINH THANH HG ONE MEMBER COMPANY LIMITED		CHỦ TRÌ THIẾT KẾ	VŨ TIẾN LỰC	TUYÊN QUANG, NGÀY ... THÁNG 2 NĂM 2026	TÊN DỰ ÁN:	LẦN XB: 01	
	VĂN PHÒNG HỢP ĐỒNG VÀ UBND XÃ SƠN VĨ	Địa chỉ: SN57 đường Đội Cấn - tổ 06 - P.Hà Giang 1 - Tuyên Quang Tel: 0989.744.408 ; Email: luactvt1978@gmail.com		THỂ HIỆN				VŨ MẠNH HÀ
		BƯỚC: THIẾT KẾ BẢN VẼ THI CÔNG		KIỂM TRA	VŨ TIẾN LỰC	VŨ TIẾN LỰC	HẠNG MỤC:	XỬ LÝ SÁT LỖ VỊ TRÍ SỐ 2
			CHỦ NHIỆM KHẢO SÁT	TRẦN VĂN NGŨ	TÊN BẢN VẼ: CẮT NGANG THIẾT KẾ		M.SỐ B.V: HSTK2026	

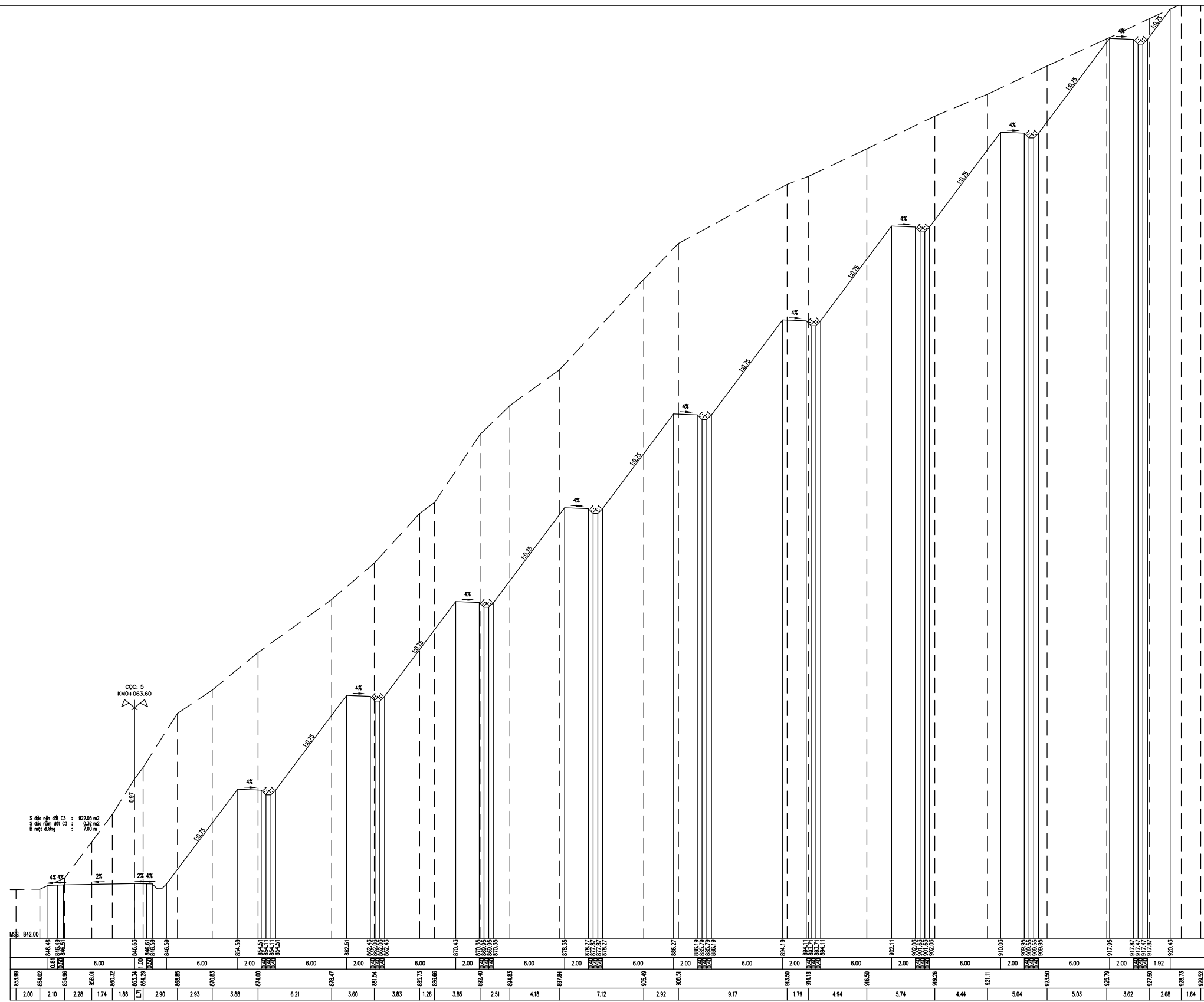

CHỦ ĐẦU TƯ	<b>CÔNG TY TNHH MTV MINH THÀNH HG</b> MINH THANH HG ONE MEMBER COMPANY LIMITED Địa chỉ: SN57 đường Đội Cấn - tổ 06 - P.Hà Giang 1 - Tuyên Quang Tel: 0989.744.408 ; Email: luuctvt1978@gmail.com	CHỦ TRÌ THIẾT KẾ	VŨ TIẾN LỰC	 TUYÊN QUANG, NGÀY ... THÁNG 2 NĂM 2026 GIÁM ĐỐC	TÊN DỰ ÁN: KHẮC PHỤC THIÊN TAI SẠT LŨ ĐƯỜNG TỪ CẦU TRĂNG HƯƠNG ĐI THÔN BỜ SÔNG VÀ TỪ CẦU TRĂNG HƯƠNG ĐI MỐC 456	LẦN XB: 01	
		VĂN PHÒNG HỖND VÀ UBND XÃ SƠN VĨ	THỂ HIỆN			VŨ MẠNH HÀ	TỶ LỆ: 1/200
BƯỚC: THIẾT KẾ BẢN VẼ THI CÔNG		KIỂM TRA	VŨ TIẾN LỰC	 VŨ TIẾN LỰC	HẠNG MỤC:	XỬ LÝ SẠT LŨ VỊ TRÍ SỐ 2	B.V. SỐ: CN-09
		CHỦ NHIỆM KHẢO SÁT	TRẦN VĂN NGŨ		TÊN BẢN VẼ:	CẮT NGANG THIẾT KẾ	M.SỐ B.V: HSTK2026





**Bảng tổng hợp khối lượng vị trí sạt số 2**

Tên cọc	K.Cách lẻ	Diện tích				Khối lượng			
		S đào nền đất C3	S đào rãnh đất C3	B mặt đường	S đắp đất K95	S đào nền đất C3	S đào rãnh đất C3	B mặt đường	S đắp đất K95
1		132.27	0.32	7	0				
	20					5093.7	6.4	140	0.8
2		377.1	0.32	7	0.08				
	15.83					5658.43	5.07	110.81	2.14
TD1		337.8	0.32	7	0.19				
	4.17					1416.24	1.33	29.19	3.25
3		341.45	0.32	7	1.37				
	4.09					1406.55	1.31	28.63	2.8
P1		346.35	0.32	7	0				
	8.26					3111.95	2.64	57.82	0
TC1		407.15	0.32	7	0				
	7.65					4547.54	2.45	53.55	0
4		781.75	0.32	7	0				
	3.6					3066.84	1.15	25.2	0
5		922.05	0.32	7	0				
					<b>Tổng</b>	<b>24301.26</b>	<b>20.35</b>	<b>445.2</b>	<b>8.99</b>

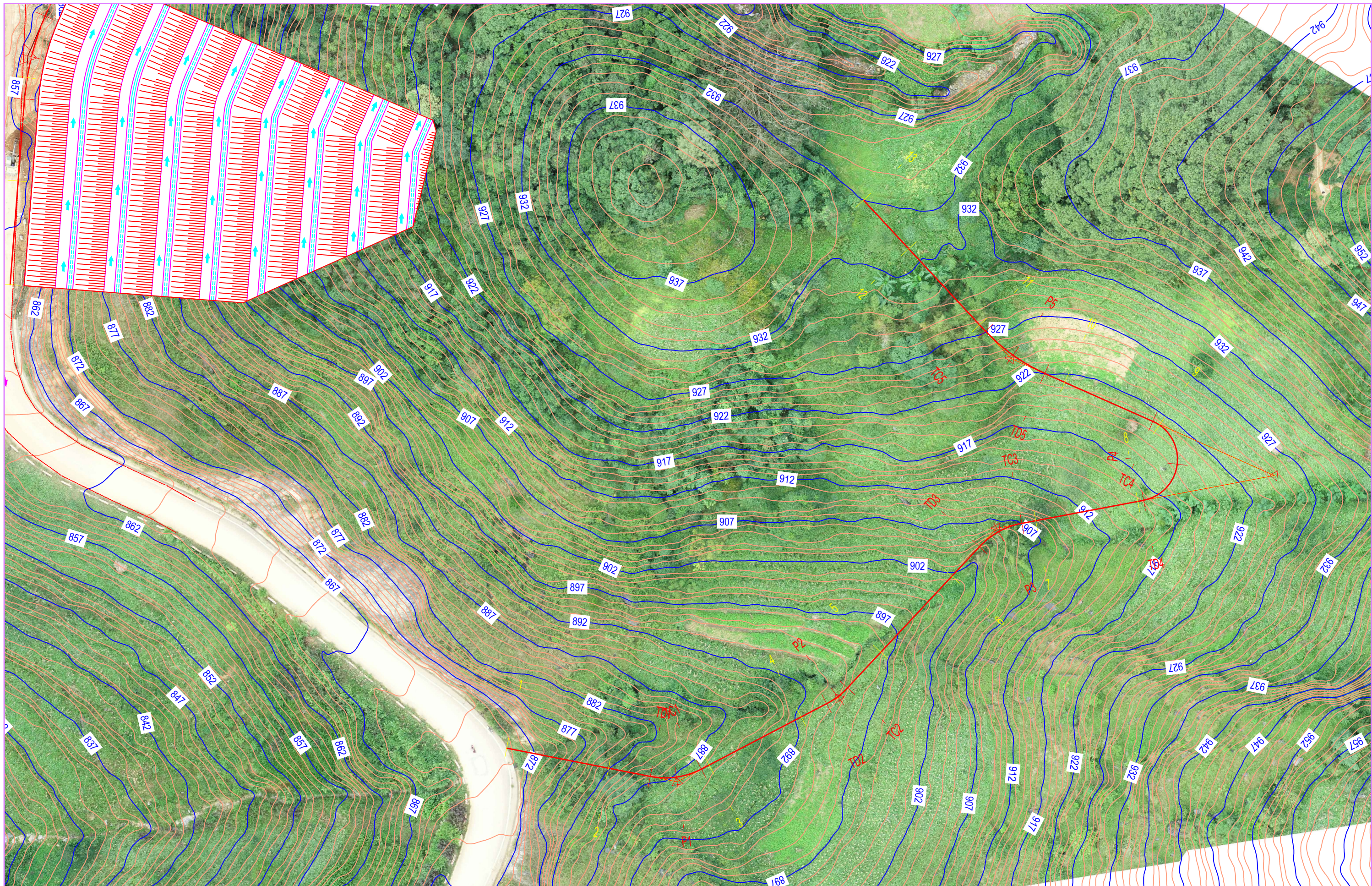
CHỦ ĐẦU TƯ	<b>CÔNG TY TNHH MTV MINH THÀNH HG</b> MINH THANH HG ONE MEMBER COMPANY LIMITED Địa chỉ: SN57 đường Đội Cấn - tổ 06 - P.Hà Giang 1 - Tuyên Quang Tel: 0989.744.408 ; Email: luactvt1978@gmail.com	CHỦ TRÌ THIẾT KẾ	VŨ TIẾN LỰC		TUYẾN QUANG, NGÀY ... THÁNG 2 NĂM 2026 GIÁM ĐỐC  VŨ TIẾN LỰC	TÊN DỰ ÁN:	LẦN XB: 01
		THỂ HIỆN	VŨ MẠNH HÀ			KHẮC PHỤC THIÊN TẠI SÁT LỖ ĐƯỜNG TỪ CẦU TRĂNG HƯƠNG ĐI THÔN BỜ SÔNG VÀ TỪ CẦU TRĂNG HƯƠNG ĐI MỐC 456	TỶ LỆ: 1/200
VĂN PHÒNG HỖND VÀ UBND XÃ SƠN VĨ	BƯỚC: THIẾT KẾ BẢN VẼ THI CÔNG	KIỂM TRA	VŨ TIẾN LỰC			HẠNG MỤC:	B.V. SỐ: CN-09
		CHỦ NHIỆM KHẢO SÁT	TRẦN VĂN NGŨ			TÊN BẢN VẼ: KHỐI LƯỢNG TUYẾN 2	M.SỐ B.V: HSTK2026

ĐƯỜNG CÔNG VỤ



CHỦ ĐẦU TƯ	<b>CÔNG TY TNHH MTV MINH THÀNH HG</b> MINH THANH HG ONE MEMBER COMPANY LIMITED	CHỦ TRÌ THIẾT KẾ	VŨ TIẾN LỰC		TUYÊN QUANG, NGÀY ... THÁNG 2 NĂM 2026	TÊN DỰ ÁN:	LẦN XB: 01
VĂN PHÒNG HỌNG VÀ UBND XÃ SƠN VỊ	Địa chỉ: SN57 đường Đội Cấn - tổ 06 - P.Hà Giang 1 - Tuyên Quang Tel: 0989.744.408 ; Email: luactvt1978@gmail.com	THỂ HIỆN	VŨ MẠNH HÀ		GIÁM ĐỐC	KHẮC PHỤC THIÊN TẠI SÁT LỖ ĐƯỜNG TỪ CẦU TRĂNG HƯƠNG ĐI THÔN BỜ SÔNG VÀ TỪ CẦU TRĂNG HƯƠNG ĐI MỐC 456	TỶ LỆ: 33
	BƯỚC: THIẾT KẾ BẢN VẼ THI CÔNG	KIỂM TRA	VŨ TIẾN LỰC		 VŨ TIẾN LỰC	HẠNG MỤC: XỬ LÝ SÁT LỖ VỊ TRÍ SỐ 2	B.V. SỐ: CN-01
		CHỦ NHIỆM KHẢO SÁT	TRẦN VĂN NGŨ			TÊN BẢN VẼ: BÌNH ĐỒ ĐƯỜNG CÔNG VỤ	M.SỐ B.V: HSTK2026

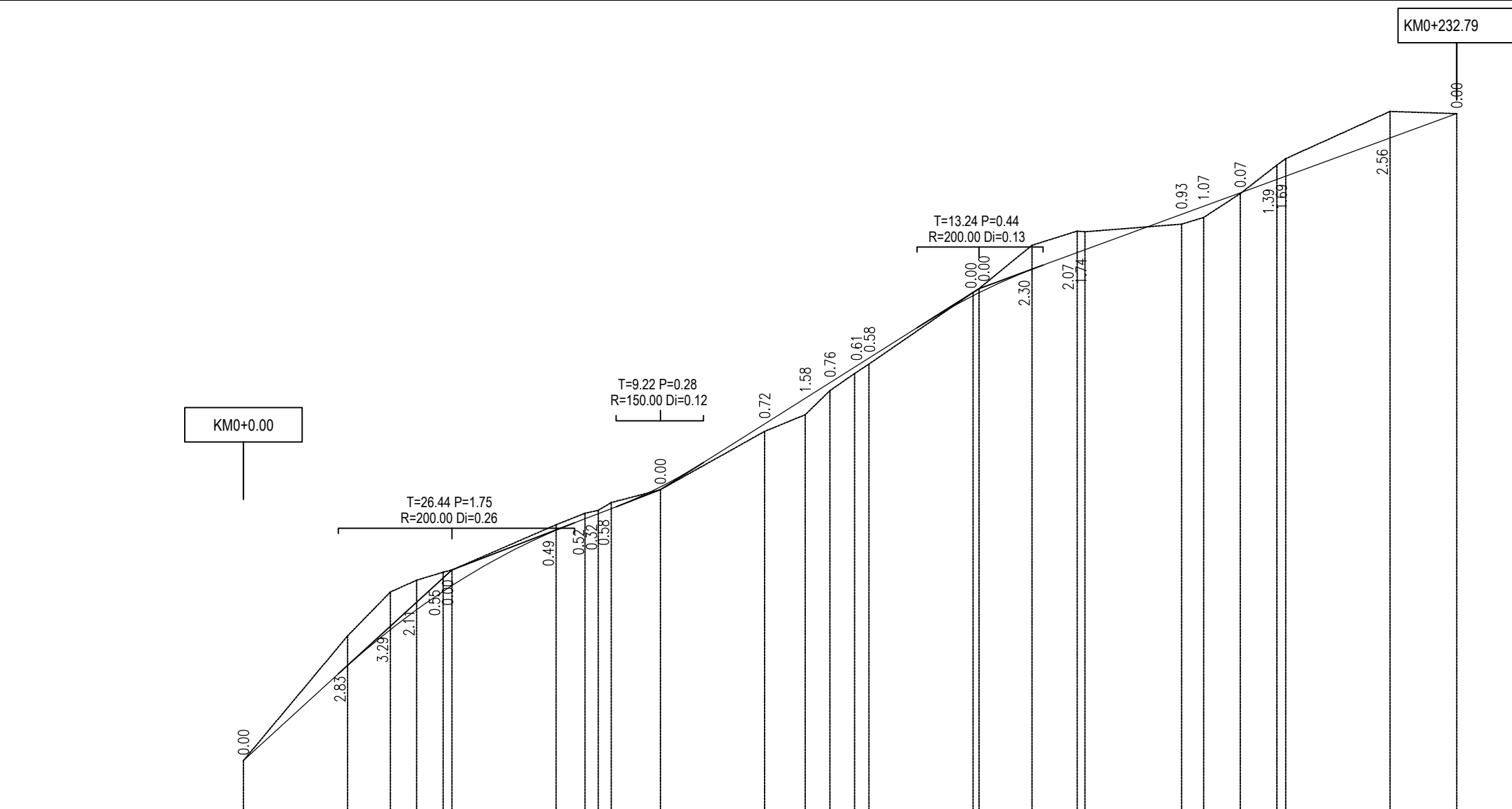

SƠ HỌ RÀNH TRÁI																													
SƠ HỌ RÀNH PHẢI																													
ĐỘ DỐC THIẾT KẾ	45.71%			19.27%				31.56%				18.32%																	
CAO ĐỘ THIẾT KẾ	869.92	879.06	882.80	885.12	887.43	888.20	892.06	893.12	893.61	894.10	895.91	902.22	904.68	906.18	907.67	908.53	914.85	915.21	917.07	918.66	918.93	922.33	923.10	924.39	925.68	925.99	929.66	932.00	
CAO ĐỘ TỰ NHIÊN	869.92	881.89	886.09	887.23	887.99	888.20	892.55	893.65	893.93	894.88	895.91	901.51	903.11	905.42	907.06	907.96	914.85	915.21	919.37	920.73	920.66	921.39	922.03	924.33	927.07	927.88	932.21	932.00	
KHOẢNG CÁCH LỀ		20.00	8.19	5.07	5.07	1.81	20.00	5.52	2.33	2.63	9.41	20.00	7.80	4.74	4.74	2.73	20.00	10.14	8.70	1.74	18.56	4.23	7.04	7.04	1.81	20.00	12.79		
KHOẢNG CÁCH CỘNG ĐỒN	0.00	20.00	28.19	33.25	38.32	40.00	60.00	65.52	68.05	70.58	80.00	100.00	107.80	112.53	117.27	120.00	140.00	141.15	151.30	160.00	161.44	180.00	184.23	191.27	198.31	200.00	220.00	232.79	
TÊN CỌC	1	2	TD1	P1	TC1	3	4	P2	TD2	TC2	5	6	TD3	P3	TC3	7	8	TD4	P4	TC4	9	10	TD5	P5	TC5	11	12	13	
LÝ TRÌNH	KMO											H1											H2						
SƠ HỌ TUYẾN	$A=141d187.8"$ $R=15.00 K=10.13$ $T=5.27 P=0.94$ $L1=15.00 L2=15.00$ $Isc=0.00 W=0.00$													$A=160d38'35.3"$ $R=15.00 K=5.07$ $T=2.66 P=0.22$ $L1=15.00 L2=15.00$ $Isc=0.00 W=0.00$				$A=143d49'35.1"$ $R=15.00 K=9.47$ $T=4.90 P=0.78$ $L1=15.00 L2=15.00$ $Isc=0.00 W=0.00$				$A=34d41'24.3"$ $R=8.00 K=20.29$ $T=25.61 P=18.83$ $L1=15.00 L2=15.00$ $Isc=0.00 W=0.00$				$A=156d56'42.0"$ $R=35.00 K=14.08$ $T=7.14 P=0.72$ $L1=15.00 L2=15.00$ $Isc=0.00 W=0.00$			

CHỦ ĐẦU TƯ	<b>CÔNG TY TNHH MTV MINH THÀNH HG</b> MINH THANH HG ONE MEMBER COMPANY LIMITED Địa chỉ: SN57 đường Đội Cấn - tổ 06 - P.Nguyễn Trãi - TP Hà Giang Tel: 0989.744.408 ; Email: lucvt11978@gmail.com	CHỦ TRÌ THIẾT KẾ	VŨ MẠNH HÀ	HÀ GIANG, NGÀY ... THÁNG 12 NĂM 2025 GIÁM ĐỐC  VŨ TIẾN LỤC	TÊN DỰ ÁN:	LẦN XB: 01
UBND XÃ SƠN VĨ		THỂ HIỆN	VŨ MẠNH HÀ		KHẮC PHỤC THIÊN TẠI SÁT LỖ ĐƯỜNG TỪ CẦU TRĂNG HƯƠNG ĐI THÔN BỜ SÔNG VÀ TỪ CẦU TRĂNG HƯƠNG ĐI MỐC 456	TỶ LỆ: 1/1000
		KIỂM TRA	VŨ TIẾN LỤC		HẠNG MỤC:	B.V. SỐ: TD-01
		BƯỚC: LẬP BÁO CÁO KINH TẾ KỸ THUẬT	CHỦ NHIỆM KHẢO SÁT		TRẦN VĂN NGŨ	TÊN BẢN VẼ: <b>TRẮC ĐỌC THIẾT KẾ ĐƯỜNG CÔNG VỤ</b>

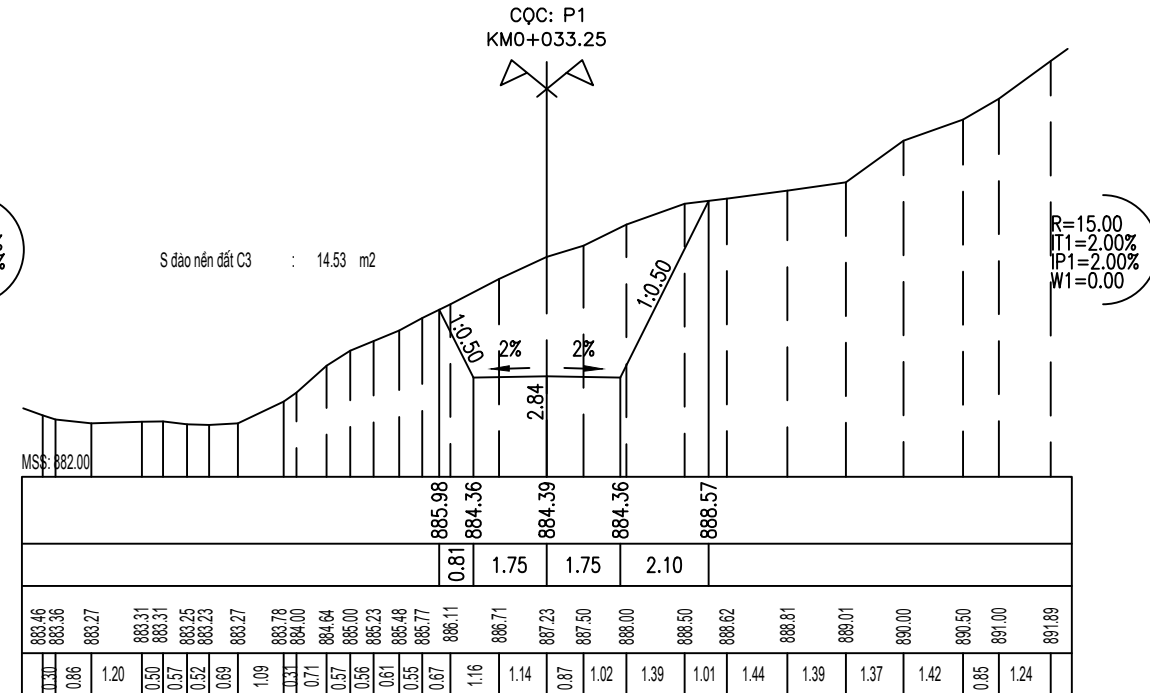
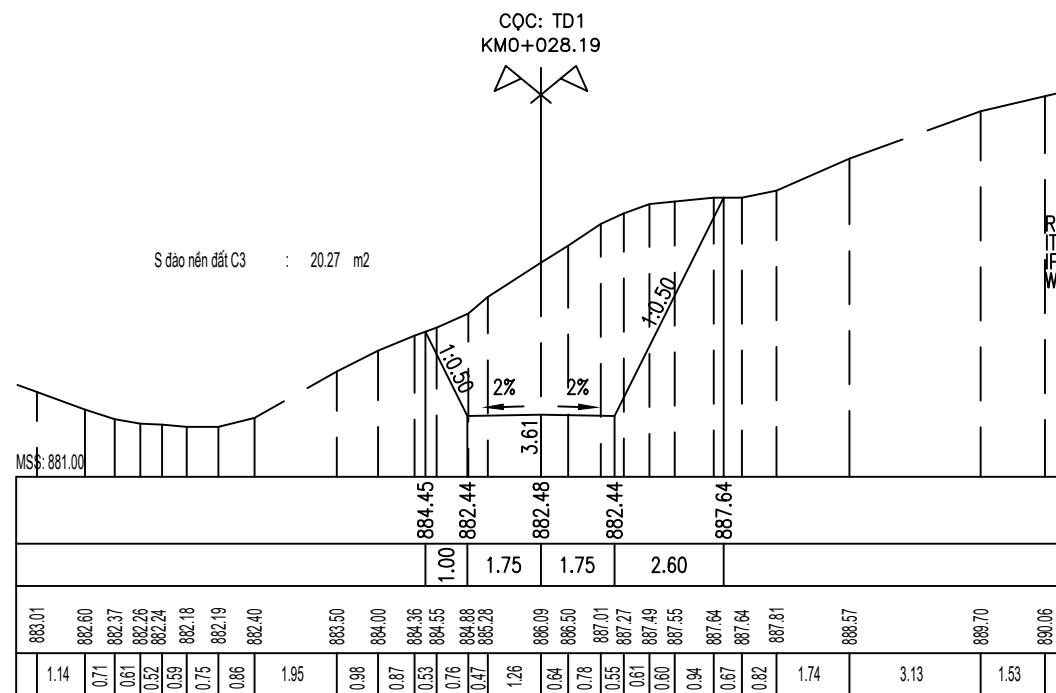
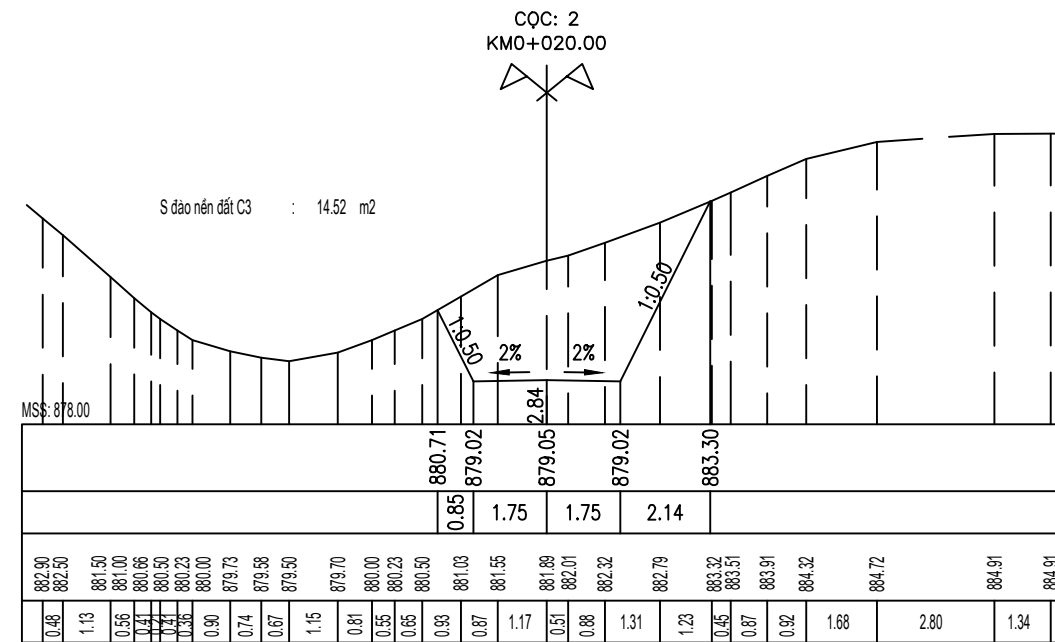
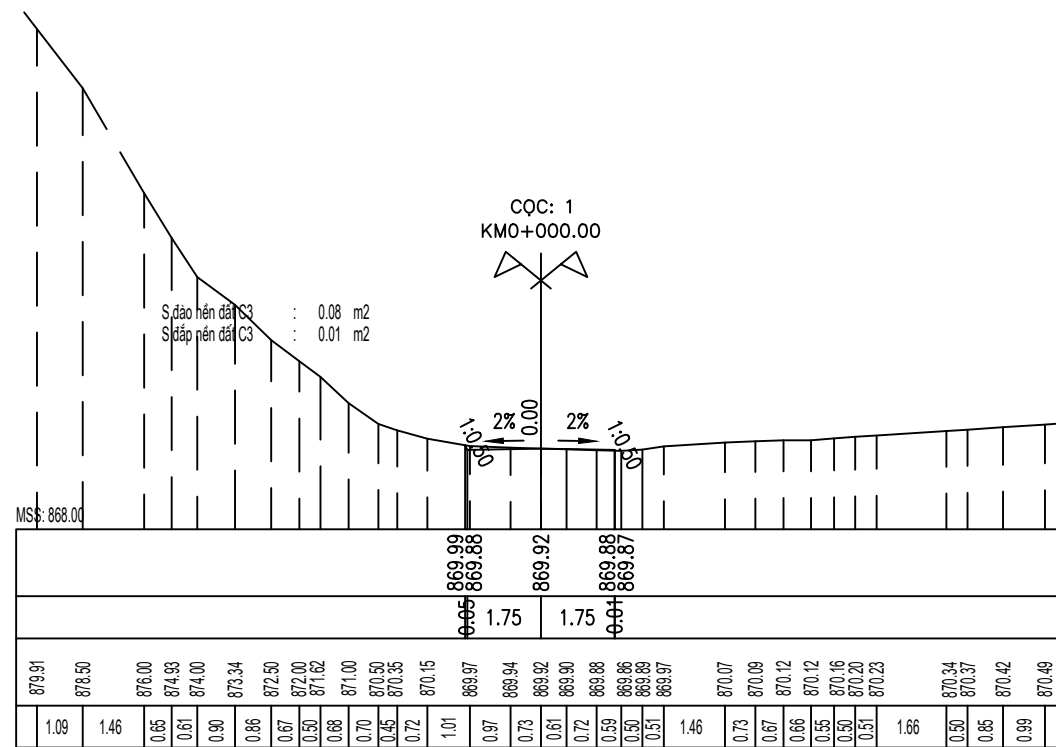

CHỦ ĐẦU TƯ	<b>CÔNG TY TNHH MTV MINH THÀNH HG</b> MINH THANH HG ONE MEMBER COMPANY LIMITED Địa chỉ: SN57 đường Đội Cấn - tổ 06 - P.Nguyễn Trãi - TP Hà Giang Tel: 0989.744.408 ; Email: luctvt1978@gmail.com	CHỦ TRÌ THIẾT KẾ	VŨ MẠNH HÀ	 HÀ GIANG, NGÀY ... THÁNG 12 NĂM 2025 GIÁM ĐỐC	TÊN DỰ ÁN:	LẦN XB: 01
UBND XÃ SƠN VĨ		KIỂM TRA	VŨ TIẾN LỤC		 VŨ TIẾN LỤC	KHẮC PHỤC THIÊN TẠI SÁT LỖ ĐƯỜNG TỪ CẦU TRẢNG HƯƠNG ĐI THÔN BỜ SÔNG VÀ TỪ CẦU TRẢNG HƯƠNG ĐI MỐC 456
	BƯỚC: LẬP BÁO CÁO KINH TẾ KỸ THUẬT	CHỦ NHIỆM KHẢO SÁT	TRẦN VĂN NGŨ			HẠNG MỤC:
					TÊN BẢN VẼ: <b>CẮT NGANG THIẾT KẾ</b>	M.SỐ B.V: <b>TK-2025</b>

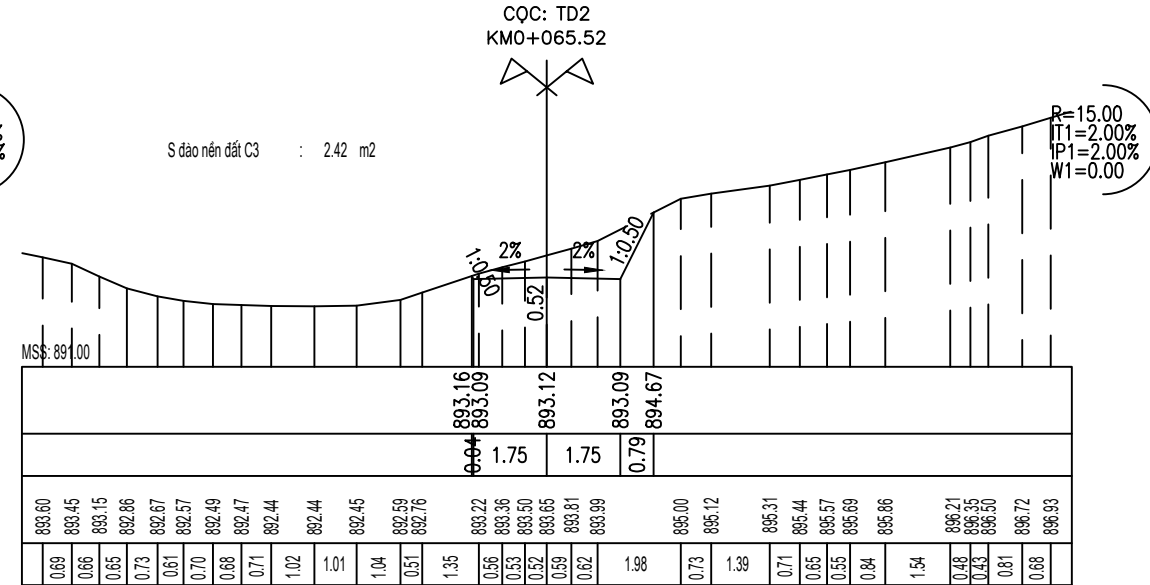
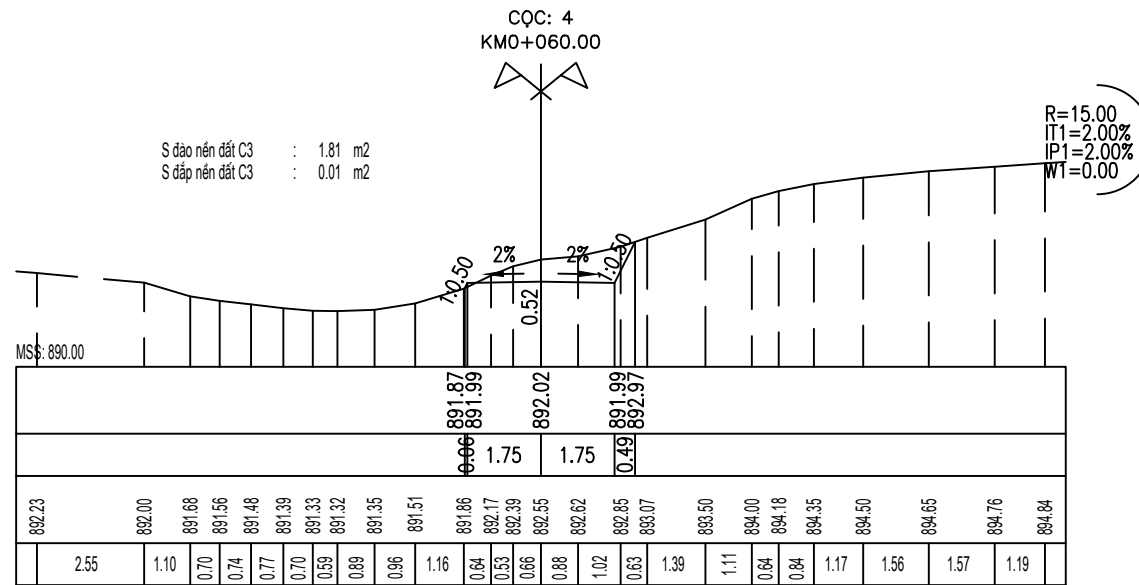
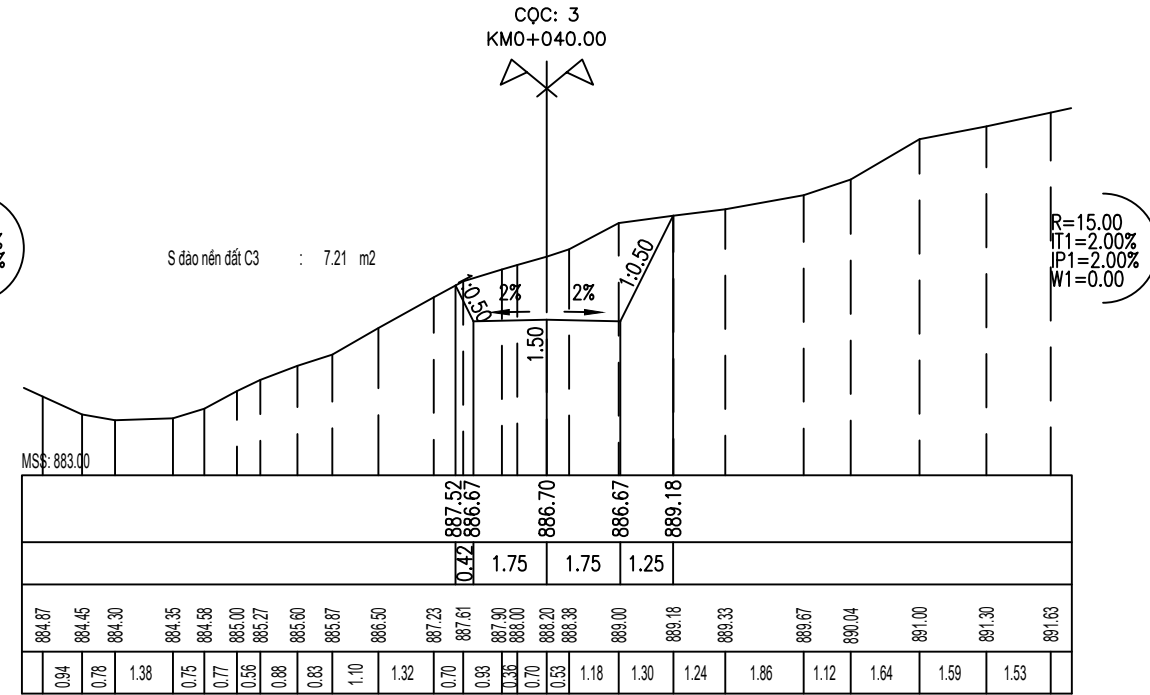
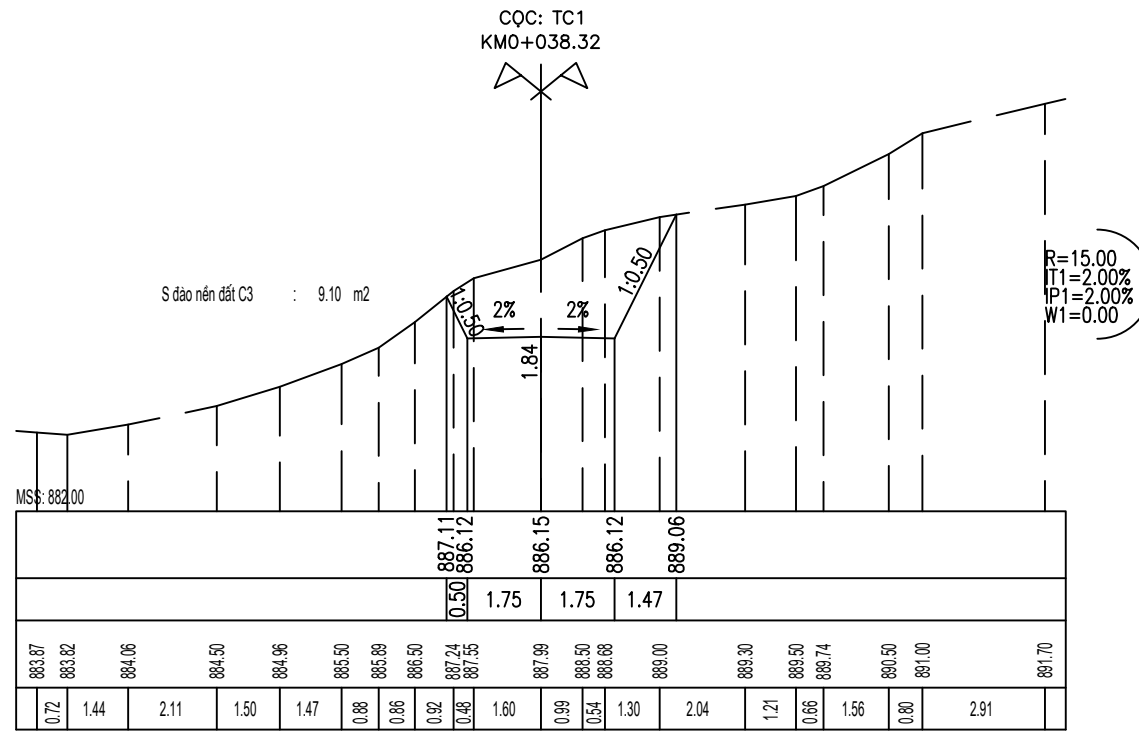

CHỦ ĐẦU TƯ	<b>CÔNG TY TNHH MTV MINH THÀNH HG</b> MINH THANH HG ONE MEMBER COMPANY LIMITED	CHỦ TRÌ THIẾT KẾ	VŨ MẠNH HÀ		HÀ GIANG, NGÀY ... THÁNG 12 NĂM 2025	TÊN DỰ ÁN:	LẦN XB: 01
UBND XÃ SƠN VĨ	Địa chỉ: SN57 đường Đội Cấn - tổ 06 - P.Nguyễn Trãi - TP Hà Giang Tel: 0989.744.408 ; Email: luctvt1978@gmail.com	THỂ HIỆN	VŨ MẠNH HÀ		GIÁM ĐỐC	KHẮC PHỤC THIÊN TẠI SÁT LỖ ĐƯỜNG TỪ CẦU TRĂNG HƯƠNG ĐI THÔN BỜ SÔNG VÀ TỪ CẦU TRĂNG HƯƠNG ĐI MỐC 456	TỶ LỆ: 1/1000
	BƯỚC: LẬP BÁO CÁO KINH TẾ KỸ THUẬT	KIỂM TRA	VŨ TIẾN LỰC			HẠNG MỤC:	B.V. SỐ: TD-01
		CHỦ NHIỆM KHẢO SÁT	TRẦN VĂN NGŨ			VŨ TIẾN LỰC	TÊN BẢN VẼ: <b>CẮT NGANG THIẾT KẾ</b>

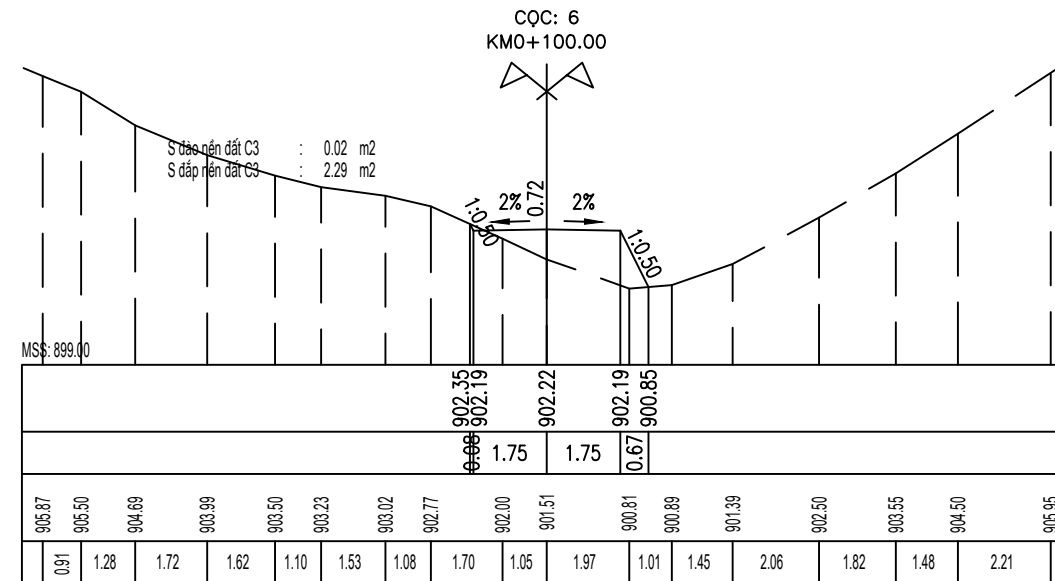
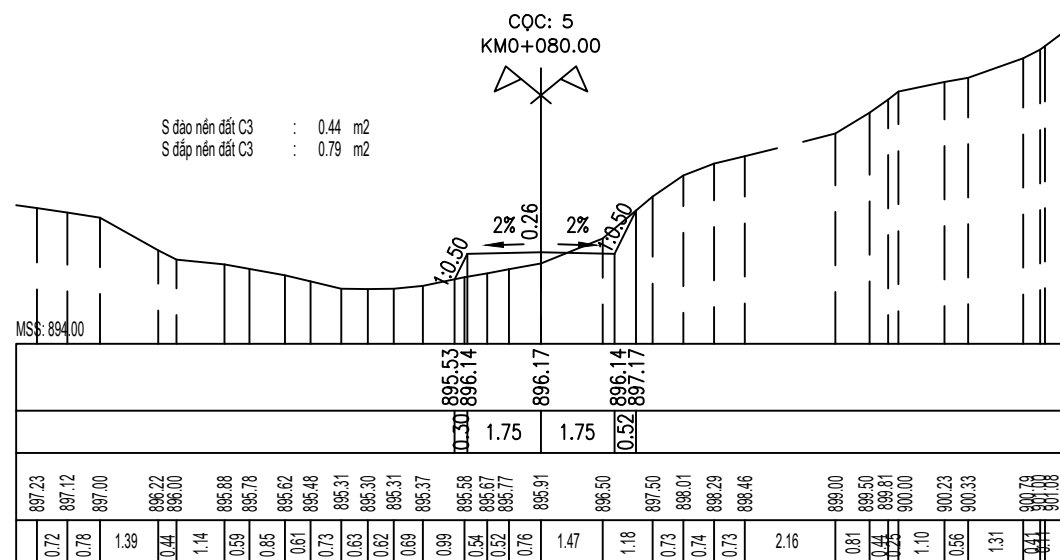
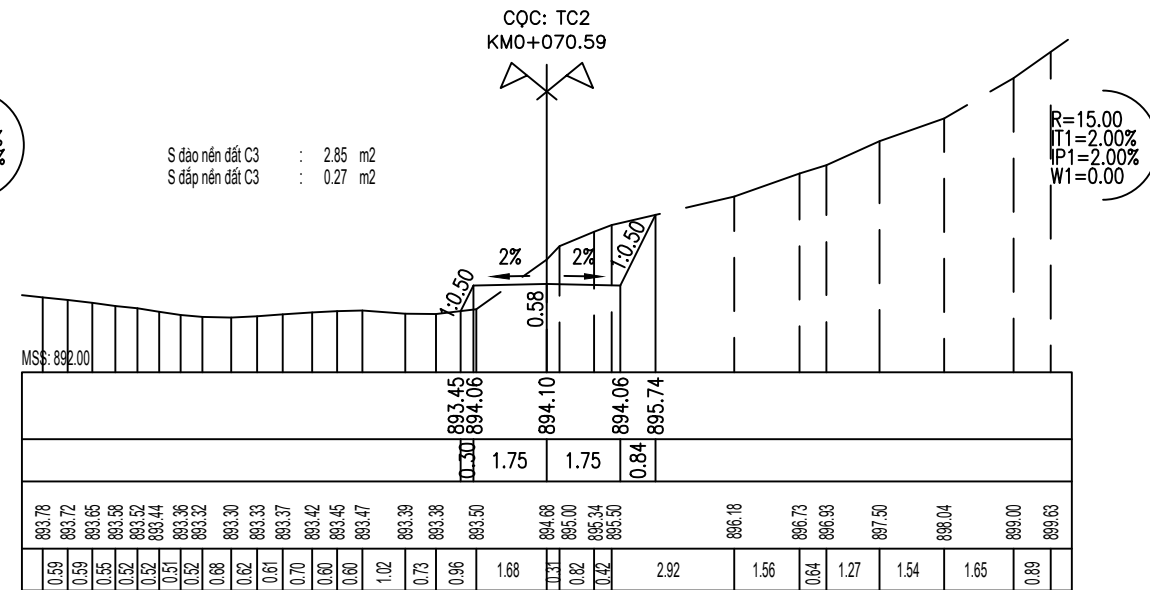
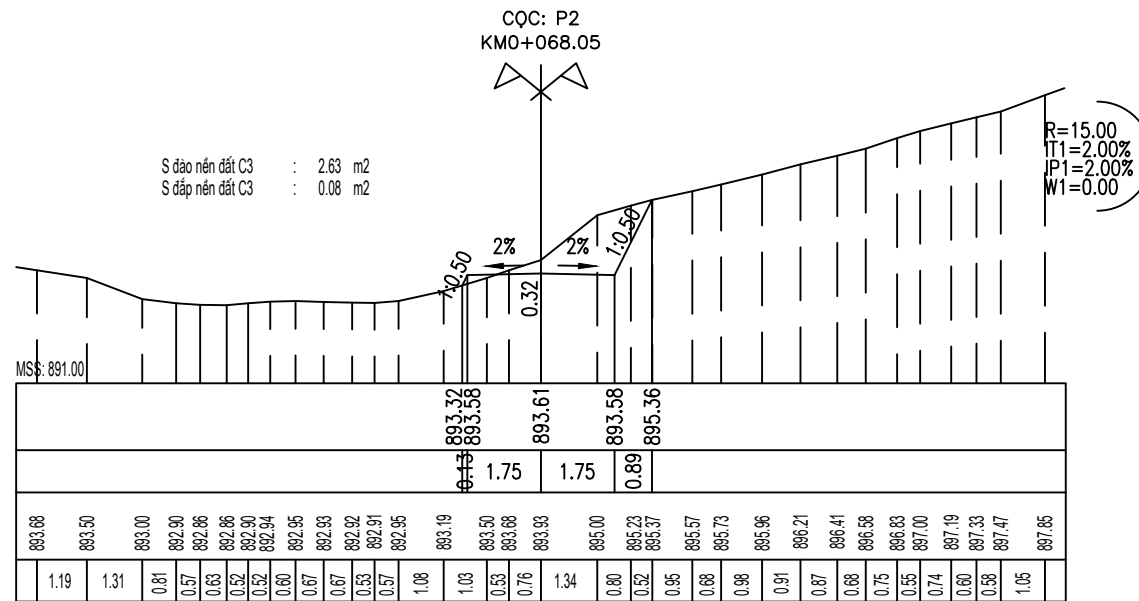

CHỦ ĐẦU TƯ	<b>CÔNG TY TNHH MTV MINH THÀNH HG</b> MINH THANH HG ONE MEMBER COMPANY LIMITED	CHỦ TRÌ THIẾT KẾ	VŨ MẠNH HÀ		HÀ GIANG, NGÀY ... THÁNG 12 NĂM 2025	TÊN DỰ ÁN:	LẦN XB: 01
UBND XÃ SƠN VĨ	Địa chỉ: SN57 đường Đội Cấn - tổ 06 - P.Nguyễn Trãi - TP Hà Giang Tel: 0989.744.408 ; Email: luctvt1978@gmail.com	THỂ HIỆN	VŨ MẠNH HÀ		GIÁM ĐỐC	KHẮC PHỤC THIÊN TẠI SÁT LỖ ĐƯỜNG TỪ CẦU TRĂNG HƯƠNG ĐI THÔN BỜ SÔNG VÀ TỪ CẦU TRĂNG HƯƠNG ĐI MỐC 456	TỶ LỆ: <b>1/1000</b>
	BƯỚC: LẬP BÁO CÁO KINH TẾ KỸ THUẬT	KIỂM TRA	VŨ TIẾN LỤC			HẠNG MỤC:	B.V. SỐ: <b>TD-01</b>
		CHỦ NHIỆM KHẢO SÁT	TRẦN VĂN NGŨ			VŨ TIẾN LỤC	TÊN BẢN VẼ: <b>CẮT NGANG THIẾT KẾ</b>

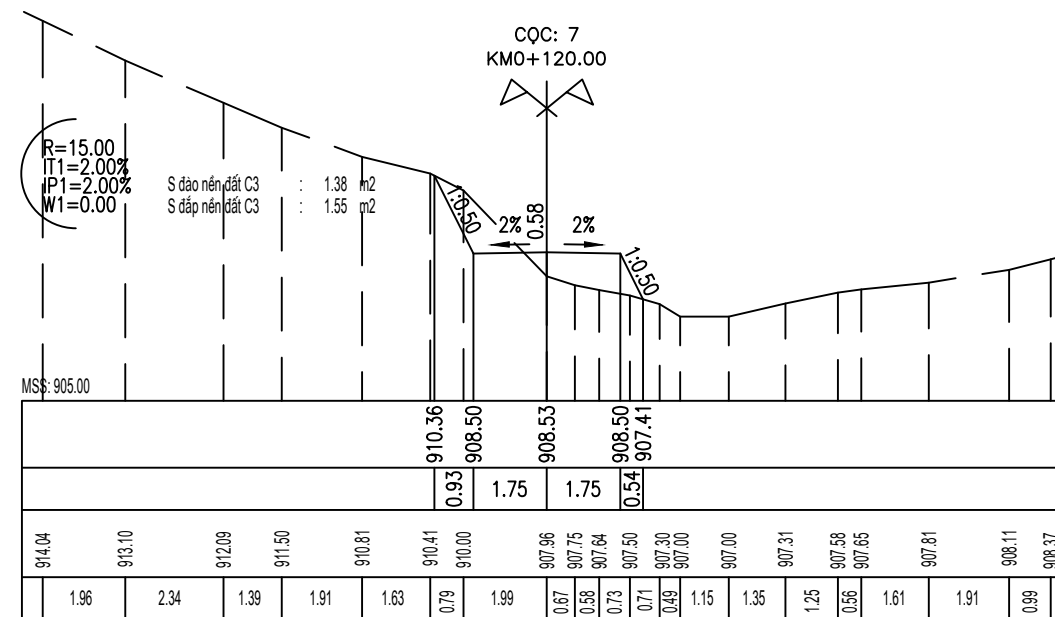
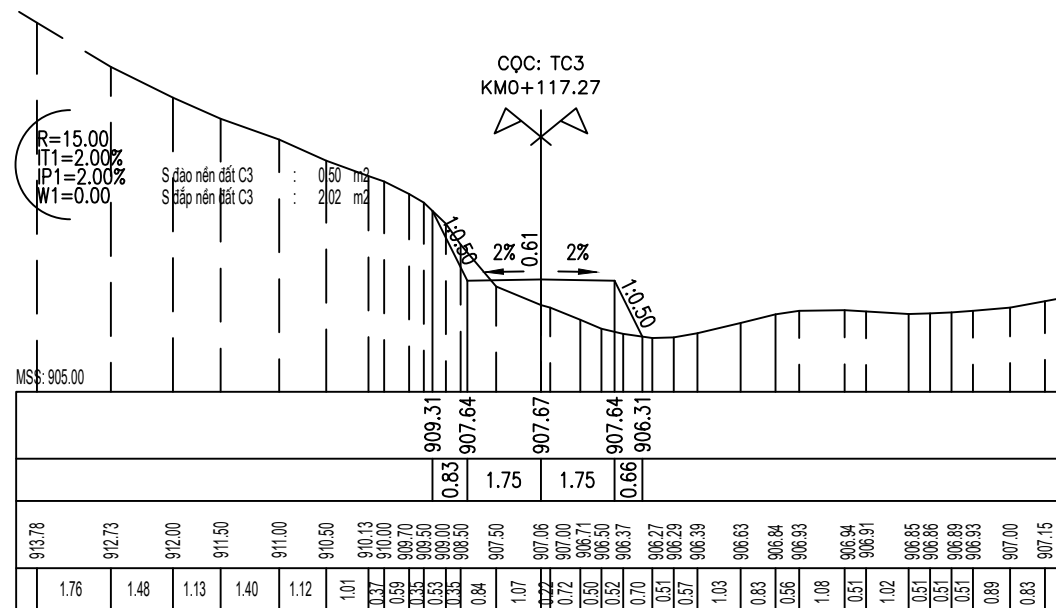
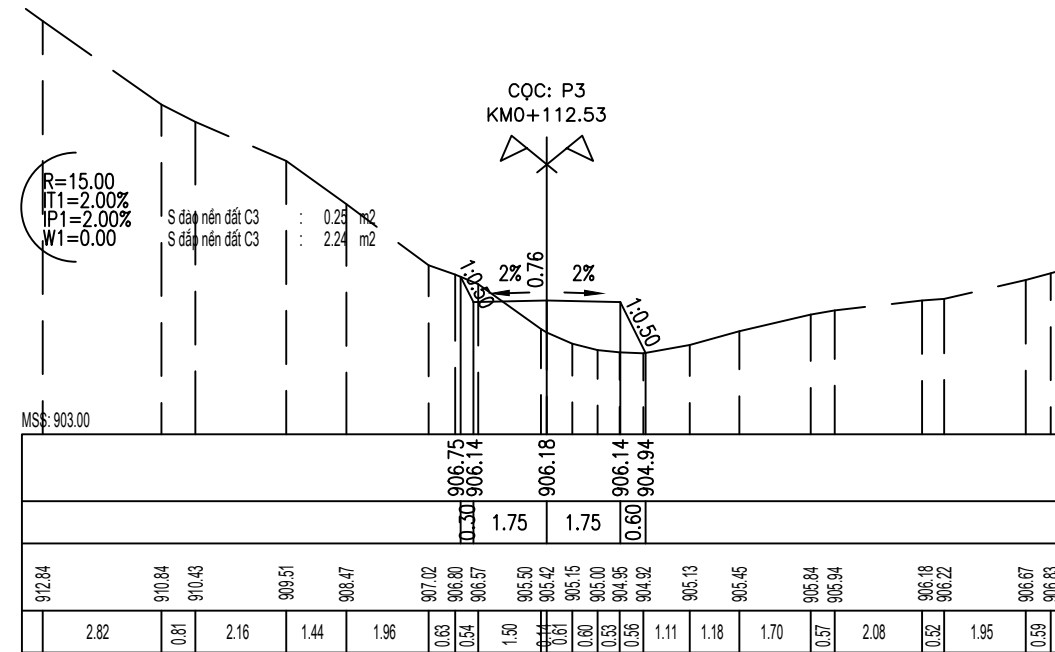
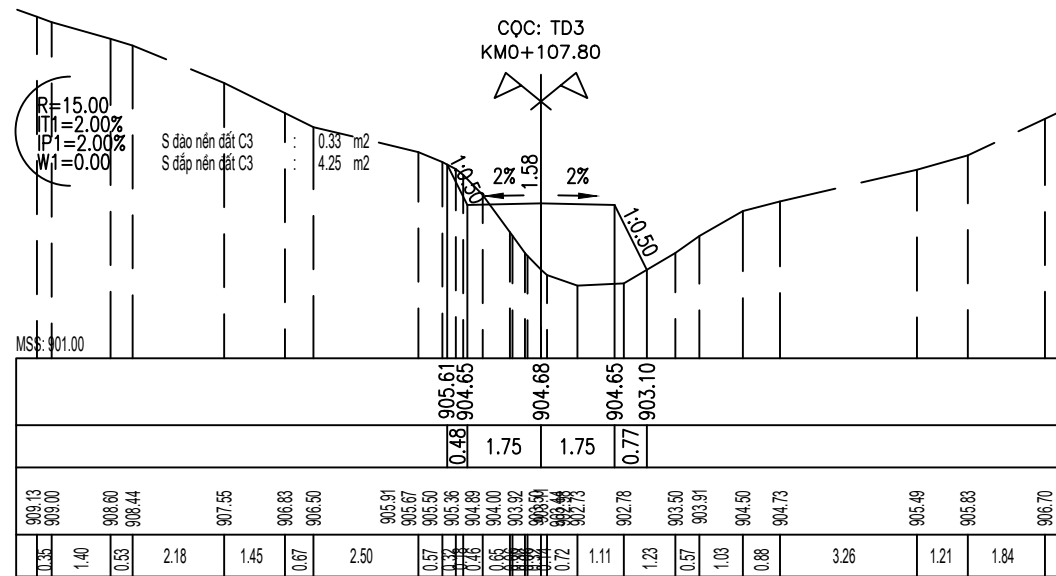

CHỦ ĐẦU TƯ	<b>CÔNG TY TNHH MTV MINH THÀNH HG</b> MINH THANH HG ONE MEMBER COMPANY LIMITED Địa chỉ: SN57 đường Đội Cấn - tổ 06 - P.Nguyễn Trãi - TP Hà Giang Tel: 0989.744.408 ; Email: lucvtl1978@gmail.com	CHỦ TRÌ THIẾT KẾ	VŨ MẠNH HÀ		HÀ GIANG, NGÀY ... THÁNG 12 NĂM 2025 GIÁM ĐỐC  VŨ TIẾN LỤC	TÊN DỰ ÁN:	LẦN XB: 01
UBND XÃ SƠN VĨ		THỂ HIỆN	VŨ MẠNH HÀ			KHẮC PHỤC THIÊN TẠI SÁT LỖ ĐƯỜNG TỪ CẦU TRĂNG HƯƠNG ĐI THÔN BỜ SÔNG VÀ TỪ CẦU TRĂNG HƯƠNG ĐI MỐC 456	TỶ LỆ: 1/1000
		KIỂM TRA	VŨ TIẾN LỤC			HẠNG MỤC:	B.V. SỐ: TD-01
		BƯỚC: LẬP BÁO CÁO KINH TẾ KỸ THUẬT	CHỦ NHIỆM KHẢO SÁT	TRẦN VĂN NGŨ			TÊN BẢN VẼ: <b>CẮT NGANG THIẾT KẾ</b>

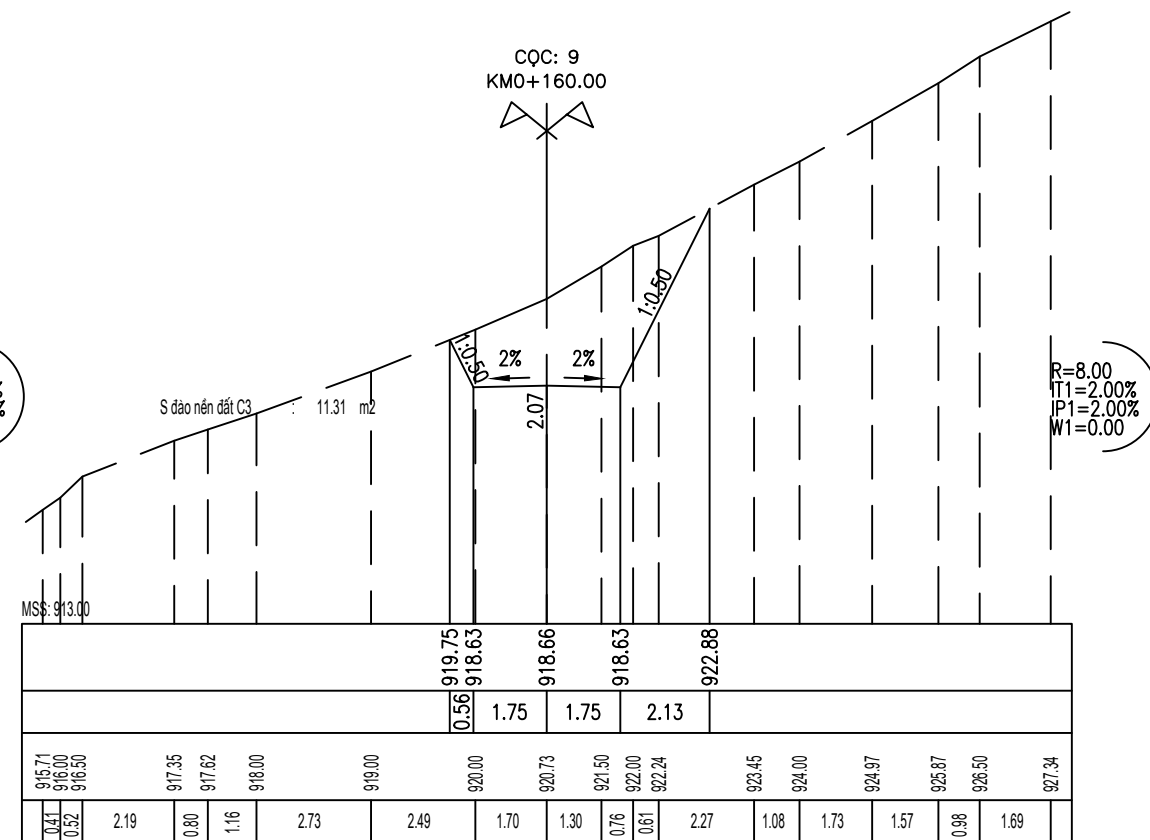
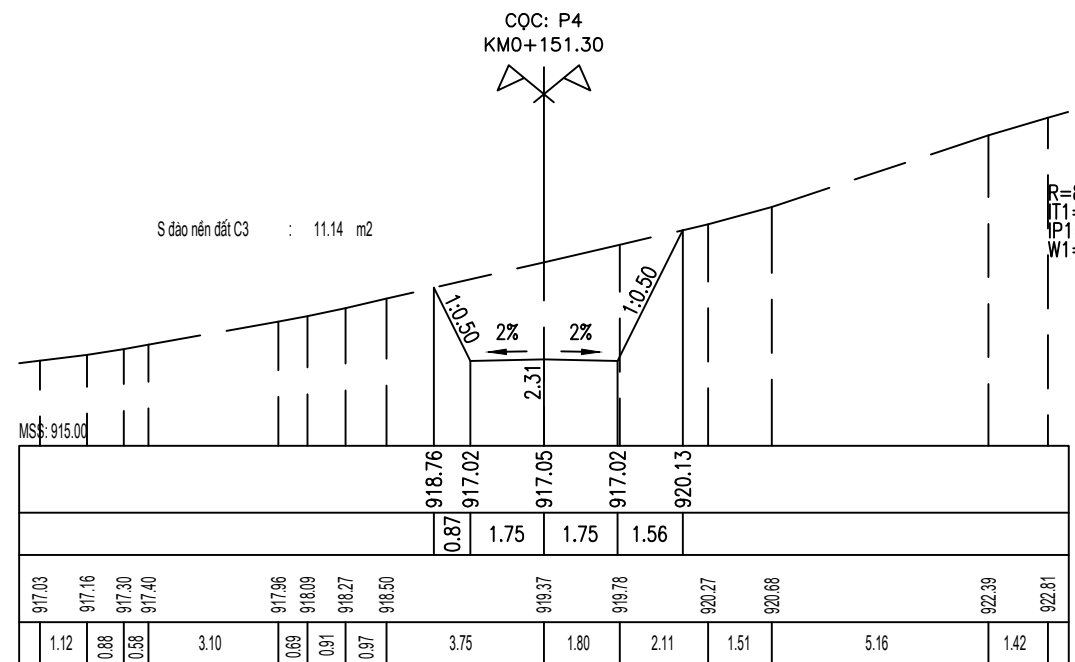
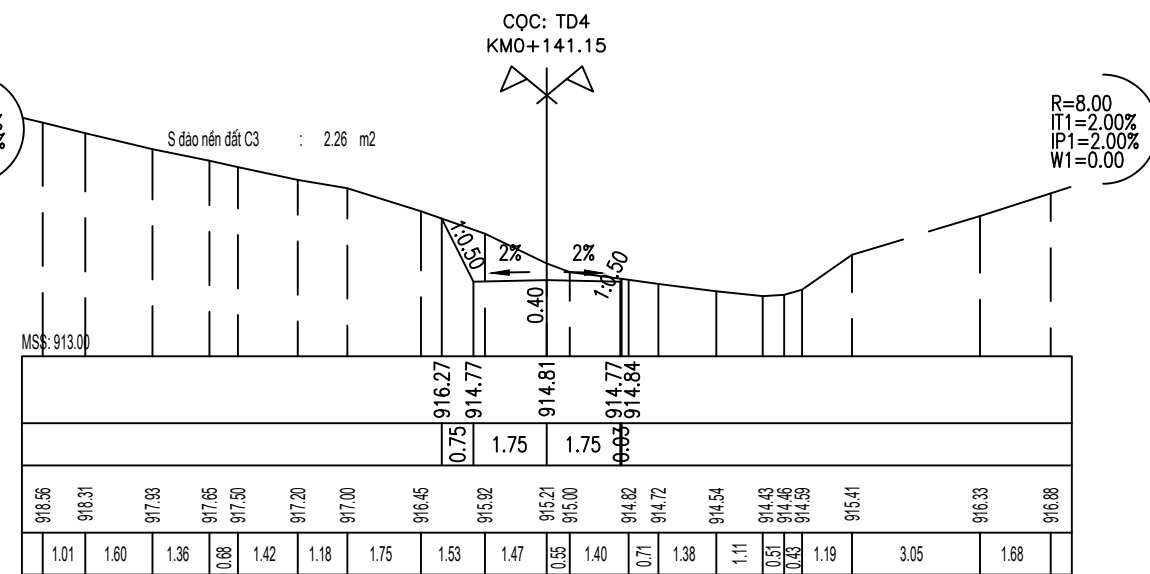
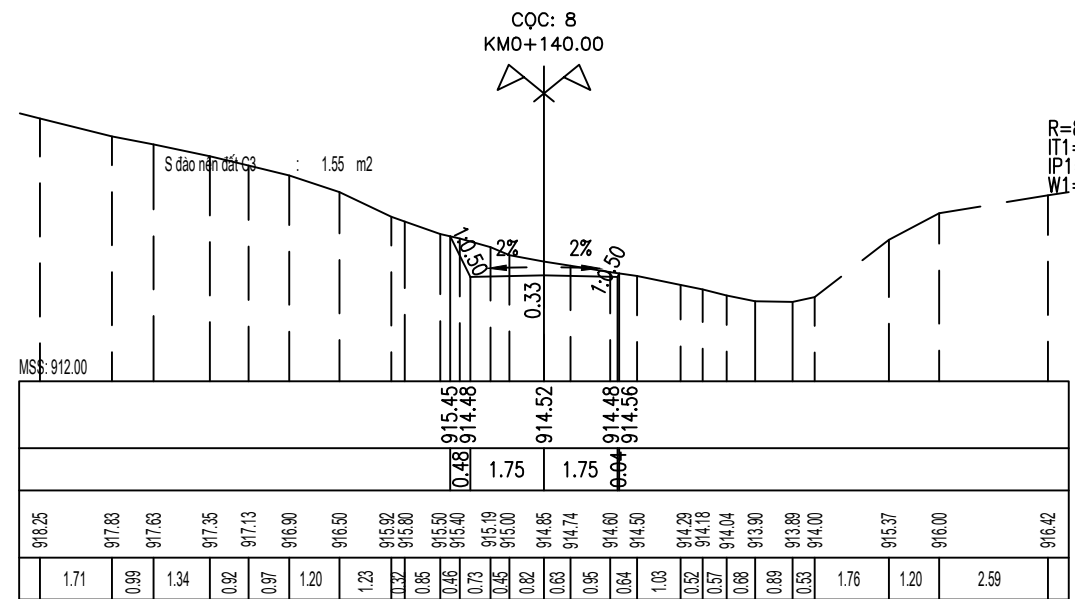

CHỦ ĐẦU TƯ	<b>CÔNG TY TNHH MTV MINH THÀNH HG</b> MINH THANH HG ONE MEMBER COMPANY LIMITED Địa chỉ: SN57 đường Đội Cấn - tổ 06 - P.Nguyễn Trãi - TP Hà Giang Tel: 0989.744.408 ; Email: luctvt11978@gmail.com	CHỦ TRÌ THIẾT KẾ	VŨ MẠNH HÀ	HÃ GIANG, NGÀY ... THÁNG 12 NĂM 2025 GIÁM ĐỐC VŨ TIẾN LỤC	TÊN DỰ ÁN:	LẦN XB: 01
UBND XÃ SƠN VĨ		THỂ HIỆN	VŨ MẠNH HÀ		KHẮC PHỤC THIÊN TẠI SÁT LỖ ĐƯỜNG TỪ CẦU TRĂNG HƯƠNG ĐI THÔN BỜ SÔNG VÀ TỪ CẦU TRĂNG HƯƠNG ĐI MỐC 456	TỶ LỆ: 1/1000
		KIỂM TRA	VŨ TIẾN LỤC		HẠNG MỤC:	B.V. SỐ: TD-01
		BƯỚC: LẬP BÁO CÁO KINH TẾ KỸ THUẬT	CHỦ NHIỆM KHẢO SÁT		TRẦN VĂN NGŨ	TÊN BẢN VẼ: <b>CẮT NGANG THIẾT KẾ</b>

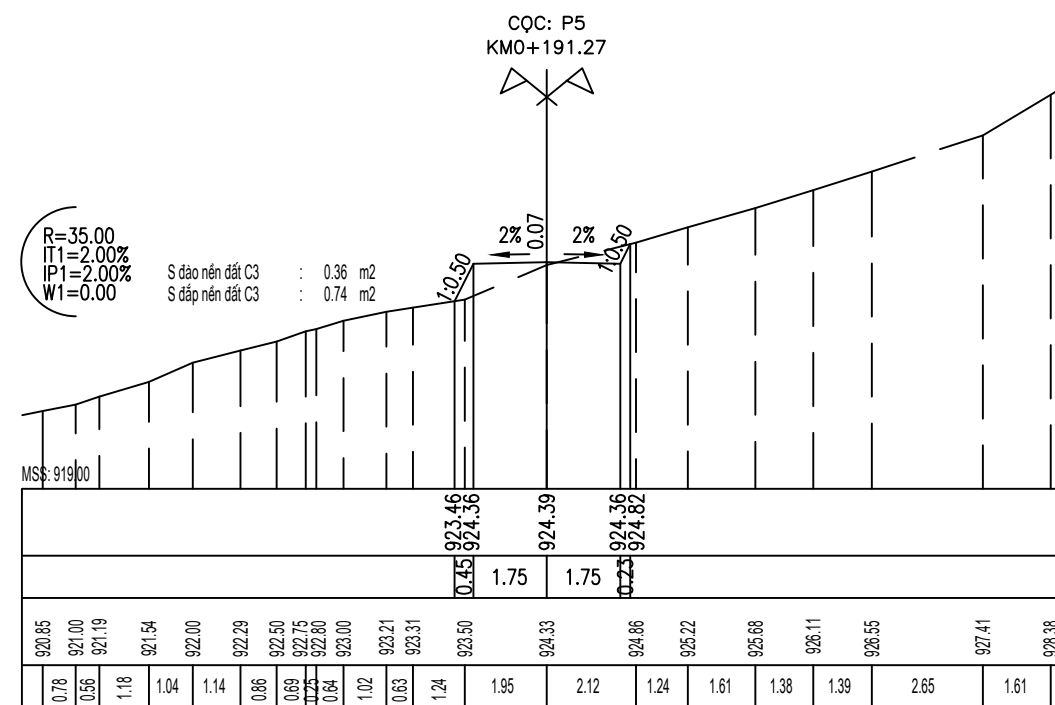
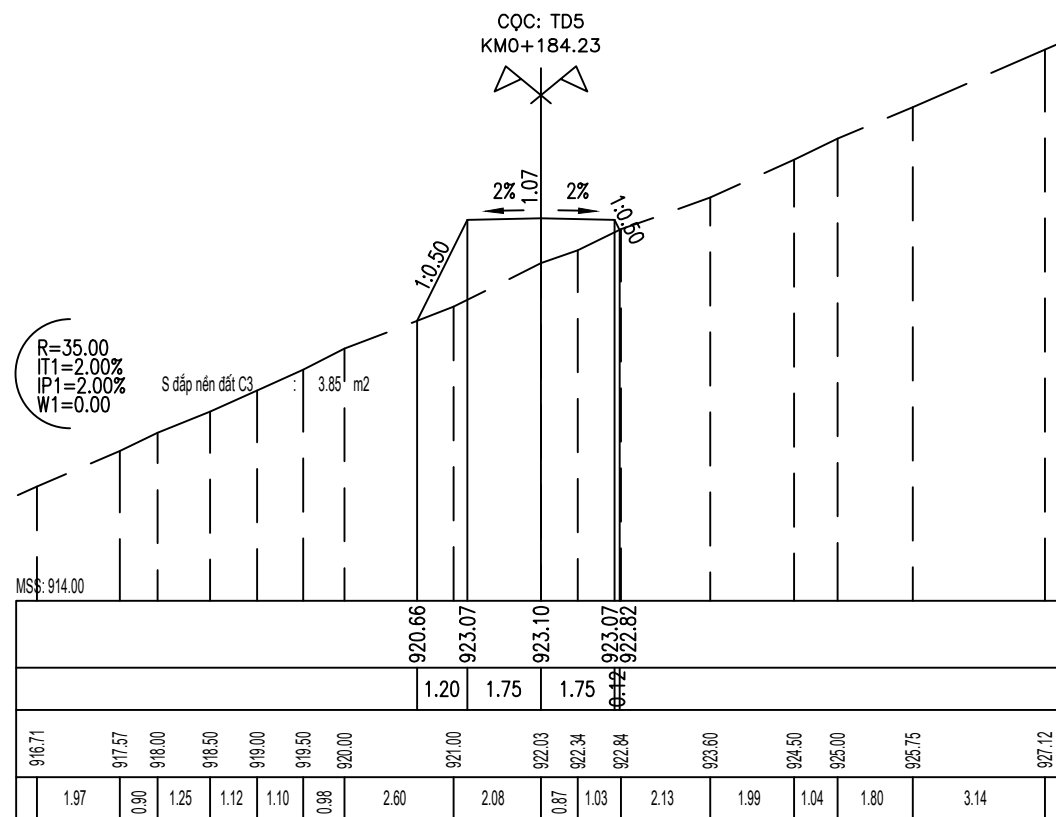
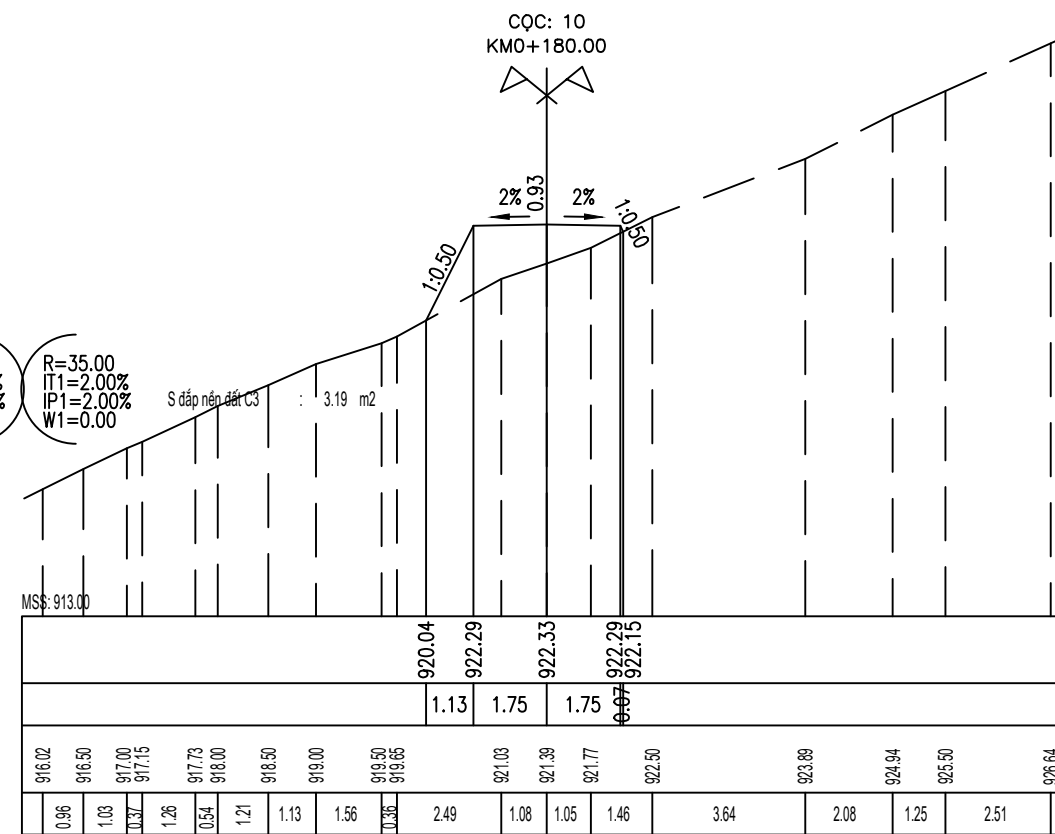
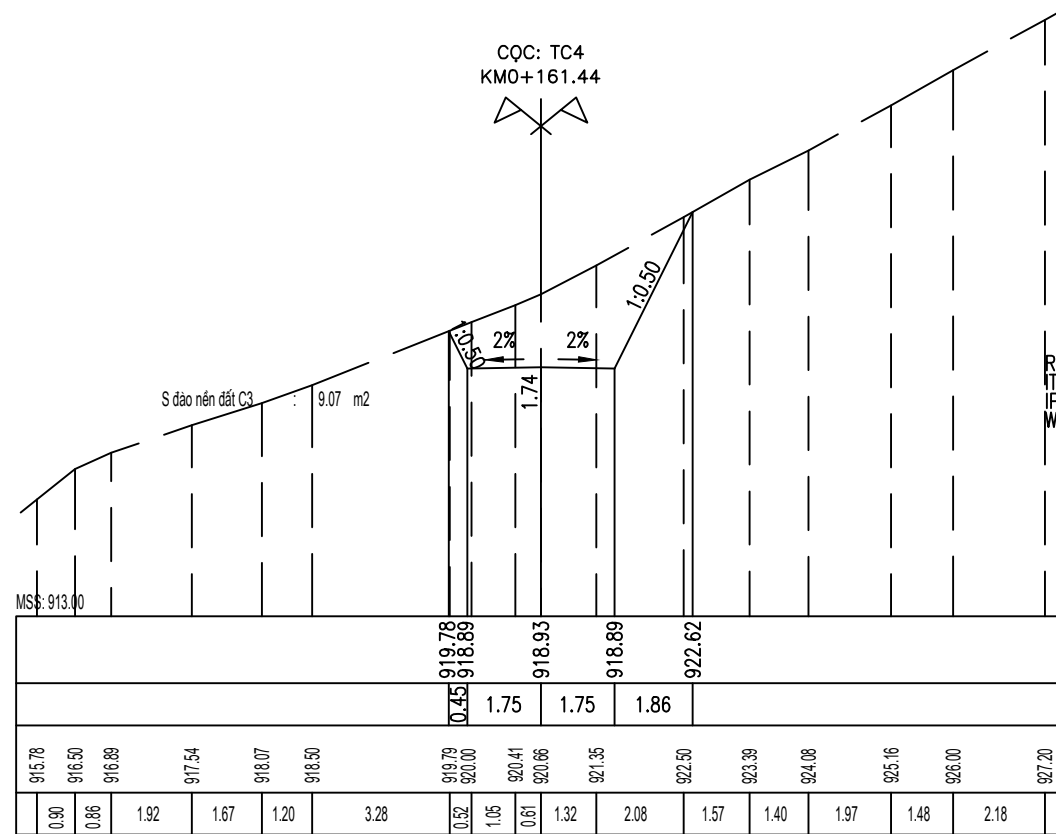

CHỦ ĐẦU TƯ	<b>CÔNG TY TNHH MTV MINH THÀNH HG</b> MINH THANH HG ONE MEMBER COMPANY LIMITED Địa chỉ: SN57 đường Đội Cấn - tổ 06 - P.Nguyễn Trãi - TP Hà Giang Tel: 0989.744.408 ; Email: luuctvt1978@gmail.com	CHỦ TRÌ THIẾT KẾ	VŨ MẠNH HÀ	 HÀ GIANG, NGÀY ... THÁNG 12 NĂM 2025 GIÁM ĐỐC  VŨ TIẾN LỰC	TÊN DỰ ÁN:	LẦN XB: 01
		THỂ HIỆN	VŨ MẠNH HÀ		KHẮC PHỤC THIÊN TẠI SÁT LỖ ĐƯỜNG TỪ CẦU TRĂNG HƯƠNG ĐI THÔN BỜ SÔNG VÀ TỪ CẦU TRĂNG HƯƠNG ĐI MỐC 456	TỶ LỆ: 1/1000
UBND XÃ SƠN VĨ	BƯỚC: LẬP BÁO CÁO KINH TẾ KỸ THUẬT	KIỂM TRA	VŨ TIẾN LỰC	 VŨ TIẾN LỰC	HẠNG MỤC:	B.V. SỐ: TD-01
		CHỦ NHIỆM KHẢO SÁT	TRẦN VĂN NGŨ		TÊN BẢN VẼ: <b>CẮT NGANG THIẾT KẾ</b>	M.SỐ B.V: TK-2025

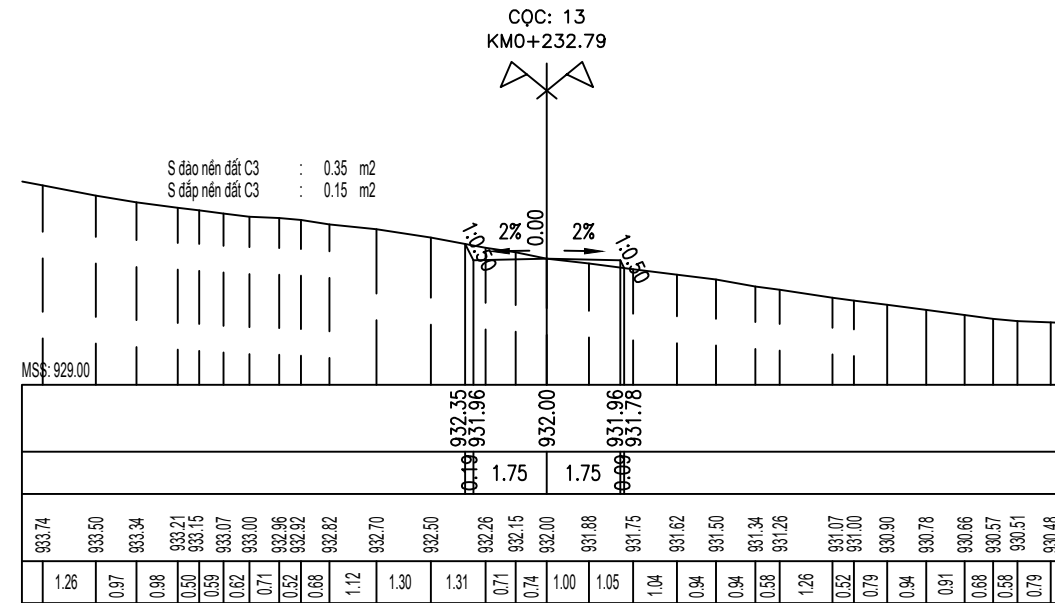
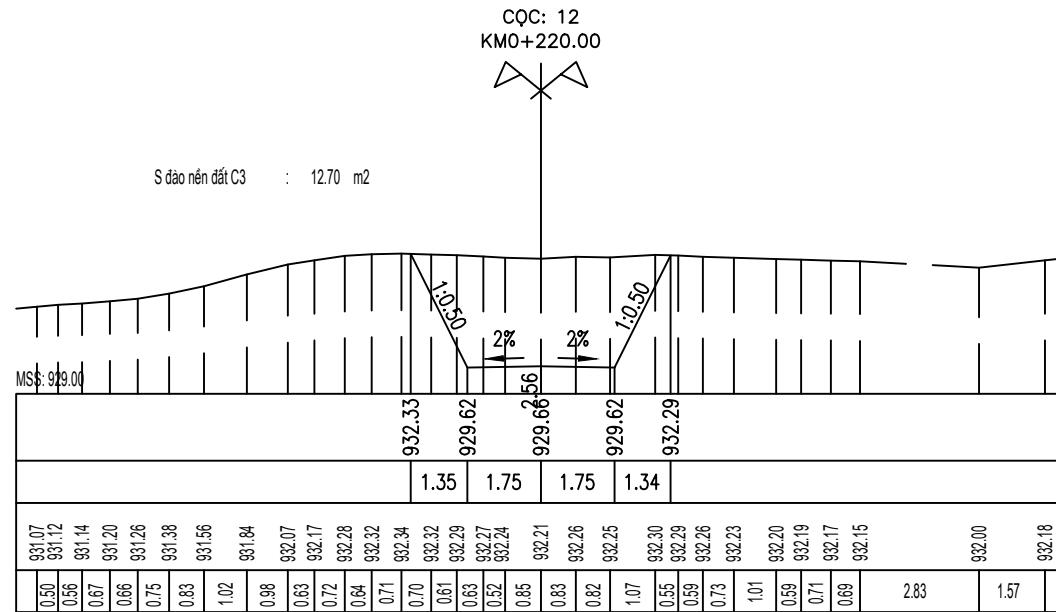
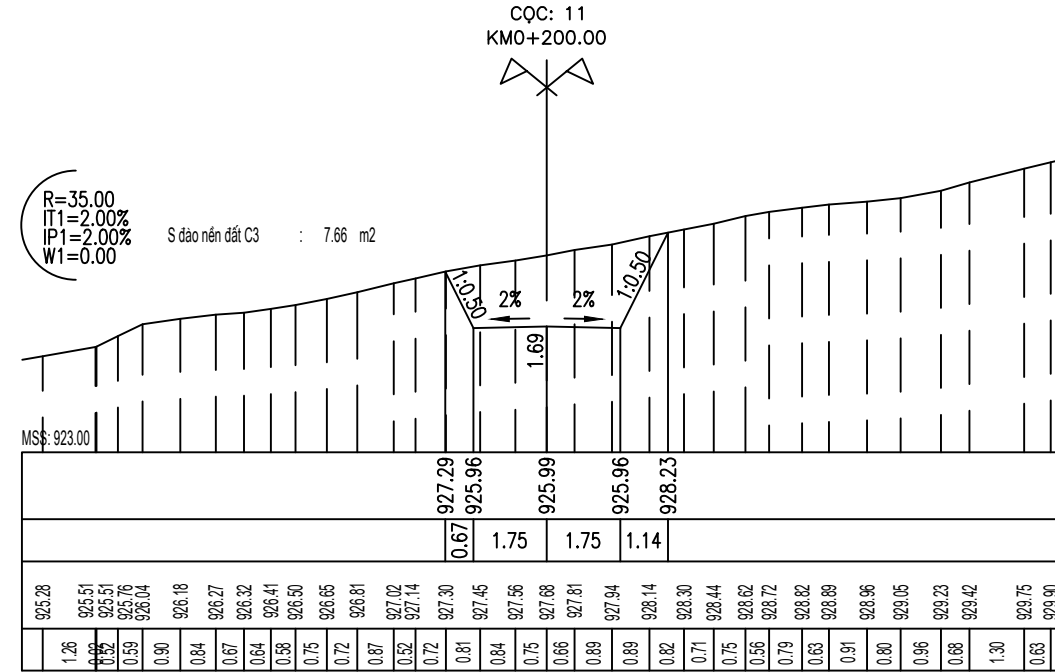
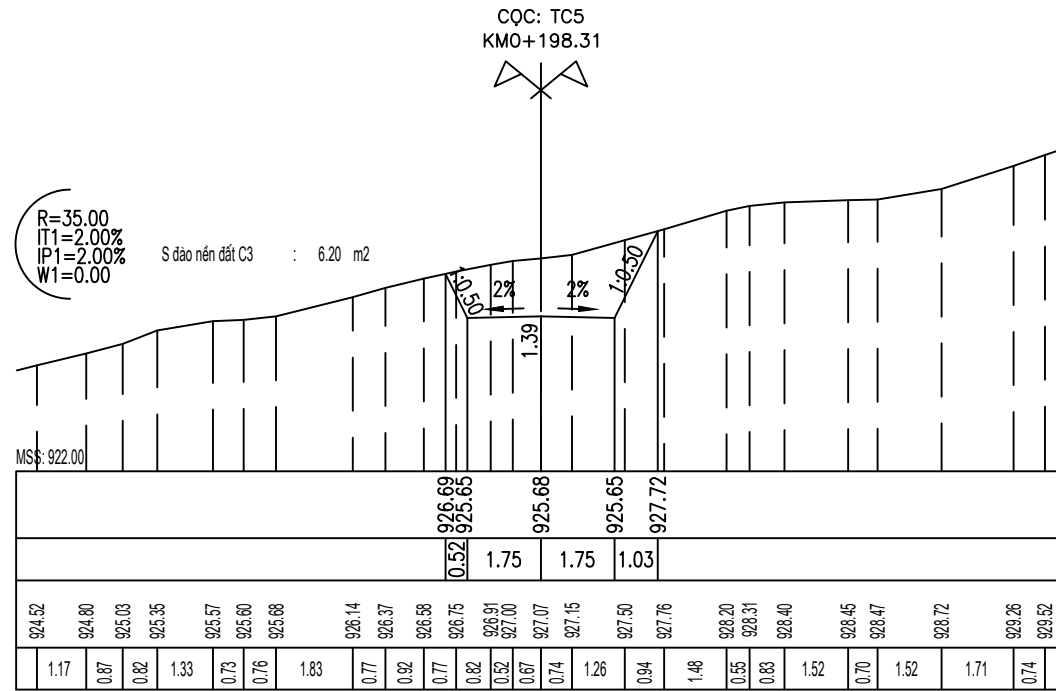

CHỦ ĐẦU TƯ	<b>CÔNG TY TNHH MTV MINH THÀNH HG</b> MINH THANH HG ONE MEMBER COMPANY LIMITED Địa chỉ: SN57 đường Đội Cấn - tổ 06 - P.Nguyễn Trãi - TP Hà Giang Tel: 0989.744.408 ; Email: luctvt1978@gmail.com	CHỦ TRÌ THIẾT KẾ	VŨ MẠNH HÀ		HÀ GIANG, NGÀY ... THÁNG 12 NĂM 2025 GIÁM ĐỐC  VŨ TIẾN LỰC	TÊN DỰ ÁN:	LẦN XB: 01
UBND XÃ SƠN VĨ		THỂ HIỆN	VŨ MẠNH HÀ			KHẮC PHỤC THIÊN TAI SẠT LỖ ĐƯỜNG TỪ CẦU TRĂNG HƯƠNG ĐI THÔN BỜ SÔNG VÀ TỪ CẦU TRĂNG HƯƠNG ĐI MỐC 456	TỶ LỆ: 1/1000
		KIỂM TRA	VŨ TIẾN LỰC			HẠNG MỤC:	B.V. SỐ: TD-01
		BƯỚC: LẬP BÁO CÁO KINH TẾ KỸ THUẬT	CHỦ NHIỆM KHẢO SÁT	TRẦN VĂN NGŨ			TÊN BẢN VẼ: <b>CẮT NGANG THIẾT KẾ</b>

<b>Bảng tổng hợp khối lượng</b>					
Tên cọc	K.Cách lẻ	Diện tích		Khối lượng	
		S đào nền đất C3	S đắp nền đất C3	S đào nền đất C3	S đắp nền đất C3
1		0.08	0.01		
	20			146	0.1
2		14.52	0		
	8.19			142.47	0
TD1		20.27	0		
	5.07			88.22	0
P1		14.53	0		
	5.07			59.9	0
TC1		9.1	0		
	1.68			13.7	0
3		7.21	0		
	20			90.2	0.1
4		1.81	0.01		
	5.52			11.67	0.03
TD2		2.42	0		
	2.53			6.39	0.1
P2		2.63	0.08		
	2.53			6.93	0.44
TC2		2.85	0.27		
	9.41			15.48	4.99
5		0.44	0.79		
	20			4.6	30.8
6		0.02	2.29		
	7.8			1.36	25.51
TD3		0.33	4.25		
	4.74			1.37	15.38
P3		0.25	2.24		
	4.74			1.78	10.1
TC3		0.5	2.02		
	2.73			2.57	4.87
7		1.38	1.55		
	20			29.3	15.5
8		1.55	0		
	1.15			2.19	0
TD4		2.26	0		
	10.14			67.94	0
P4		11.14	0		
	8.7			97.66	0
9		11.31	0		
	1.44			14.67	0
TC4		9.07	0		
	18.56			84.17	29.6
10		0	3.19		
	4.23			0	14.89
TD5		0	3.85		
	7.04			1.27	16.16
P5		0.36	0.74		
	7.04			23.09	2.6
TC5		6.2	0		
	1.69			11.71	0
11		7.66	0		
	20			203.6	0
12		12.7	0		
	12.79			83.45	0.96
13		0.35	0.15		
		<b>Tổng</b>		<b>1211.69</b>	<b>172.13</b>

LẦN XB: 01	TÊN DỰ ÁN:	HÀ GIANG, NGÀY ... THÁNG 12 NĂM 2025	CHỦ ĐẦU TƯ	CHỦ TÌ THIẾT KẾ	CHỦ NHÌM KHẢO SÁT	CÔNG TY TNHH MTV MINH THÀNH HG	CHỦ ĐẦU TƯ
TỶ LỆ: 1/1000	KHÁC PHỤC THIÊN TẠI SÁT LỖ ĐƯỜNG TỪ CẦU TRĂNG HƯƠNG ĐI THÔN BỜ SÔNG VÀ TỪ CẦU TRĂNG HƯƠNG ĐI MỐC 456	GIÁM ĐỐC	VŨ MẠNH HÀ	THỂ HIỆN	TRẦN VĂN NGŨ	MINH THÀNH HG ONE MEMBER COMPANY LIMITED	UBND XÃ SƠN VĨ
B.V. SỐ: TD-01	HẠNG MỤC:		VŨ MẠNH HÀ	KIỂM TRA		Địa chỉ: SN57 đường Đội Cấn - tổ 06 - P. Nguyễn Trãi - TP Hà Giang Tel: 0989.744.408 ; Email: lucvt11978@gmail.com	
M.SỐ B.V: TK-2025	NÉN, MÔNG, MẶT ĐƯỜNG, KẾ, HỆ THỐNG THOÁT NƯỚC & SAN NÉN	VŨ TIẾN LỤC	VŨ TIẾN LỤC	CHỦ NHIỆM KHẢO SÁT		BƯỚC: LẬP BÁO CAO KINH TẾ KỸ THUẬT	

# **BẢN VẼ THIẾT KẾ VỊ TRÍ 3**

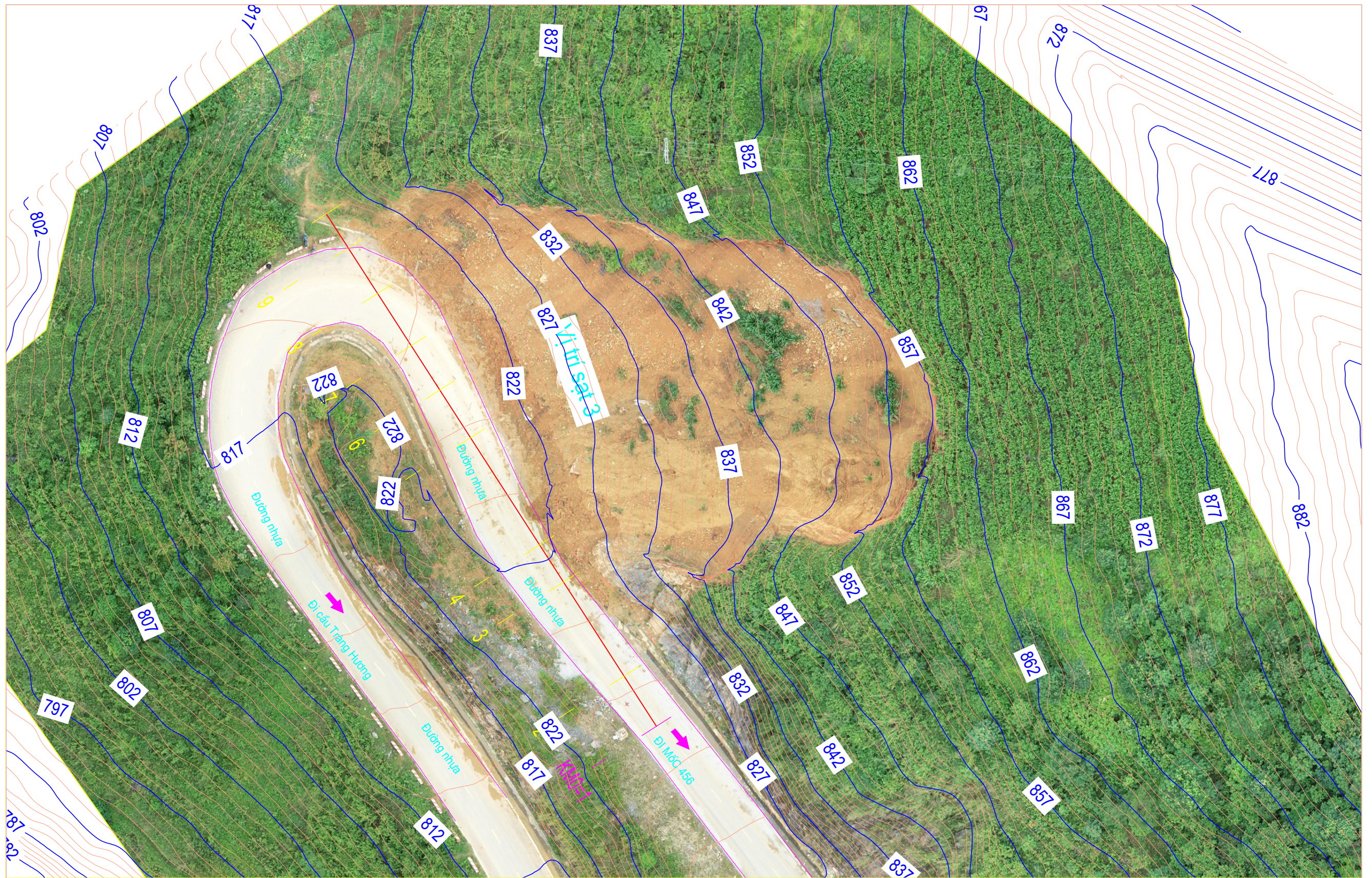

CHỦ ĐẦU TƯ	<b>CÔNG TY TNHH MTV MINH THÀNH HG</b> MINH THANH HG ONE MEMBER COMPANY LIMITED Địa chỉ: SN57 đường Đội Cấn - tổ 06 - P.Hà Giang 1 - Tuyên Quang Tel: 0989.744.408 ; Email: luactvt1978@gmail.com	CHỦ TRÌ THIẾT KẾ	<b>VŨ TIẾN LỰC</b>		TUYÊN QUANG, NGÀY ... THÁNG 2 NĂM 2026 GIÁM ĐỐC	TÊN DỰ ÁN: KHẮC PHỤC THIÊN TẠI SẠT LŨ ĐƯỜNG TỪ CẦU TRĂNG HƯƠNG ĐI THÔN BỜ SÔNG VÀ TỪ CẦU TRĂNG HƯƠNG ĐI MỐC 456	LẦN XB: 01
VĂN PHÒNG HBND VÀ UBND XÃ SƠN VĨ	BƯỚC: THIẾT KẾ BẢN VẼ THI CÔNG	THỂ HIỆN	<b>VŨ MẠNH HÀ</b>			HẠNG MỤC: KÈ CHỐNG SẠT LŨ VỊ TRÍ SỐ 3	TỶ LỆ: 1/1000
		KIỂM TRA	<b>VŨ TIẾN LỰC</b>		<b>VŨ TIẾN LỰC</b>	TÊN BẢN VẼ: MẶT BẰNG VỊ TRÍ SẠT SỐ 3	B.V. SỐ: BD-01
		CHỦ NHIỆM KHẢO SÁT	<b>TRẦN VĂN NGŨ</b>				M.SỐ B.V: HSTK2026

# CẮT NGANG ĐIỂN HÌNH KÈ VỊ TRÍ 3

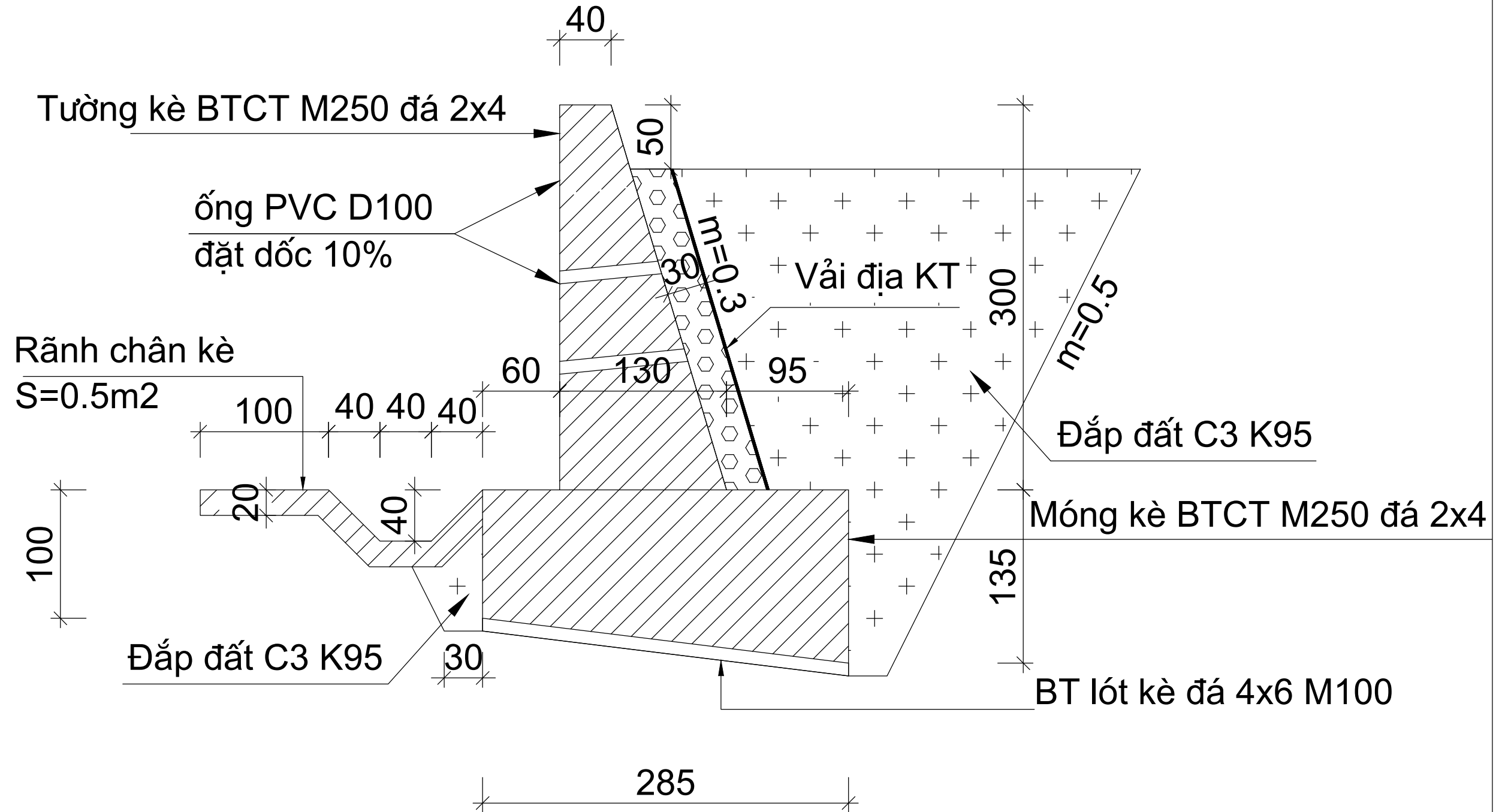

CHỦ ĐẦU TƯ	<b>CÔNG TY TNHH MTV MINH THÀNH HG</b> MINH THANH HG ONE MEMBER COMPANY LIMITED	CHỦ TRÌ THIẾT KẾ	<b>VŨ TIẾN LỰC</b>		TUYÊN QUANG, NGÀY ... THÁNG 2 NĂM 2026	TÊN DỰ ÁN:	LẦN XB: 01
VĂN PHÒNG HỖN VÀ UBND XÃ SƠN VĨ	Địa chỉ: SN57 đường Đội Cấn - tổ 06 - P.Hà Giang 1 - Tuyên Quang Tel: 0989.744.408 ; Email: luactvt1978@gmail.com	THỂ HIỆN	<b>VŨ MẠNH HÀ</b>		GIÁM ĐỐC	KHẮC PHỤC THIÊN TẠI SÁT LŨ ĐƯỜNG TỪ CẦU TRĂNG HƯƠNG ĐI THÔN BỜ SÔNG VÀ TỪ CẦU TRĂNG HƯƠNG ĐI MỐC 456	TỶ LỆ: 1/100
	BƯỚC: THIẾT KẾ BẢN VẼ THI CÔNG	KIỂM TRA	<b>VŨ TIẾN LỰC</b>			HANG MỤC: KÈ CHỐNG SẠT LŨ	B.V. SỐ: CNDH
		CHỦ NHIỆM KHẢO SÁT	<b>TRẦN VĂN NGŨ</b>		VŨ TIẾN LỰC	TÊN BẢN VẼ: CẮT NGANG ĐIỂN HÌNH	M.SỐ B.V: HSTK2026

# CHI TIẾT KHÓA ĐẦU KÈ

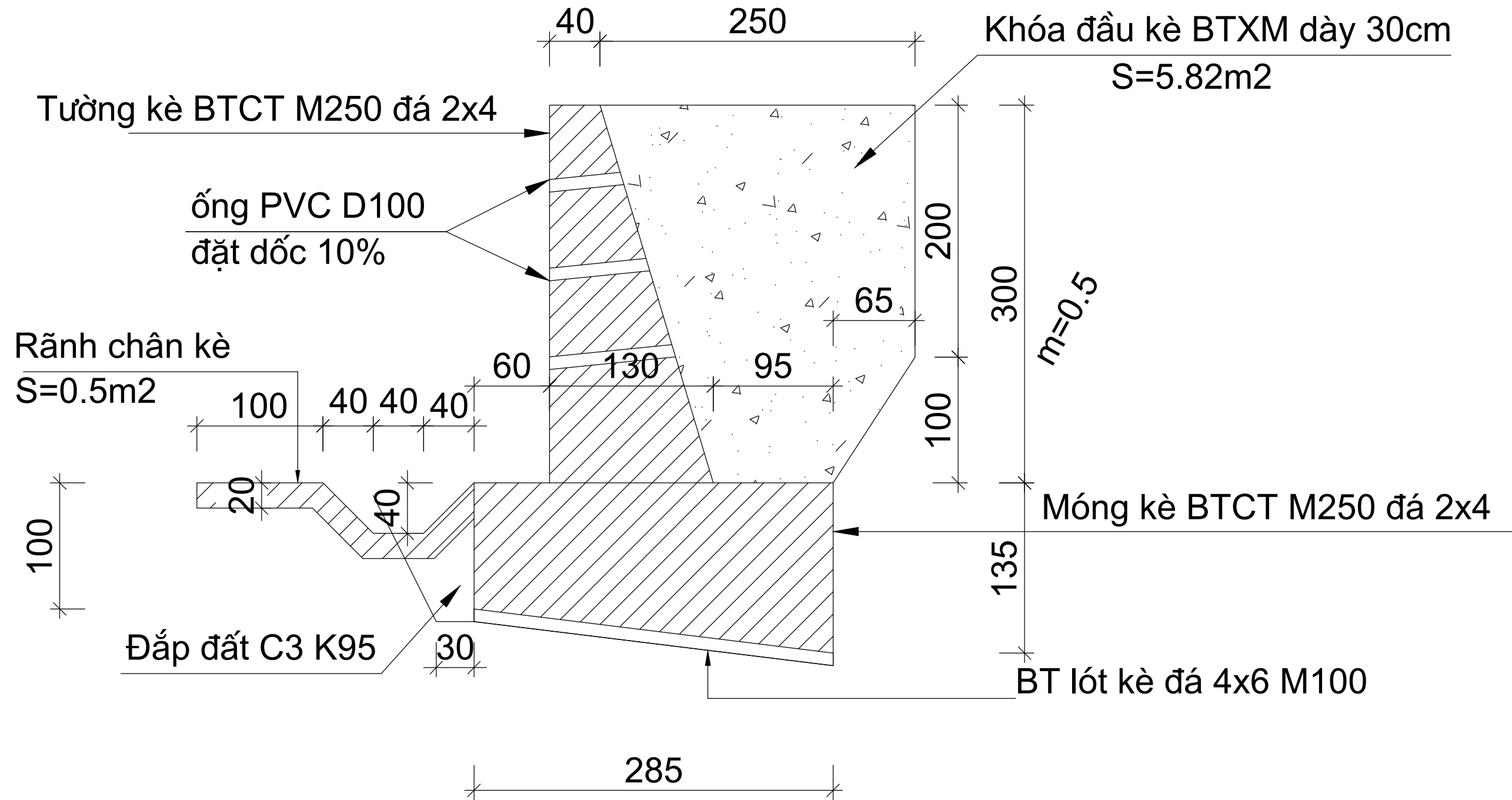

CHỦ ĐẦU TƯ	<b>CÔNG TY TNHH MTV MINH THÀNH HG</b> MINH THANH HG ONE MEMBER COMPANY LIMITED	CHỦ TRÌ THIẾT KẾ	<b>VŨ TIẾN LỰC</b>		TUYÊN QUANG, NGÀY ... THÁNG 2 NĂM 2026	TÊN DỰ ÁN:	LẦN XB: 01
VĂN PHÒNG HỖN VÀ UBND XÃ SƠN VĨ	Địa chỉ: SN57 đường Đội Cấn - tổ 06 - P.Hà Giang 1 - Tuyên Quang Tel: 0989.744.408 ; Email: luctvt1978@gmail.com	THỂ HIỆN	<b>VŨ MẠNH HÀ</b>		GIÁM ĐỐC	KHẮC PHỤC THIÊN TẠI SÁT LŨ ĐƯỜNG TỪ CẦU TRĂNG HƯƠNG ĐI THÔN BỜ SÔNG VÀ TỪ CẦU TRĂNG HƯƠNG ĐI MỐC 456	TỶ LỆ: 1/100
	BƯỚC: THIẾT KẾ BẢN VẼ THI CÔNG	KIỂM TRA	<b>VŨ TIẾN LỰC</b>			HẠNG MỤC: KÈ CHỐNG SẠT LŨ	B.V. SỐ: CNDH
		CHỦ NHIỆM KHẢO SÁT	<b>TRẦN VĂN NGŨ</b>		VŨ TIẾN LỰC	TÊN BẢN VẼ: CẮT NGANG ĐIỂN HÌNH	M.SỐ B.V: HSTK2026

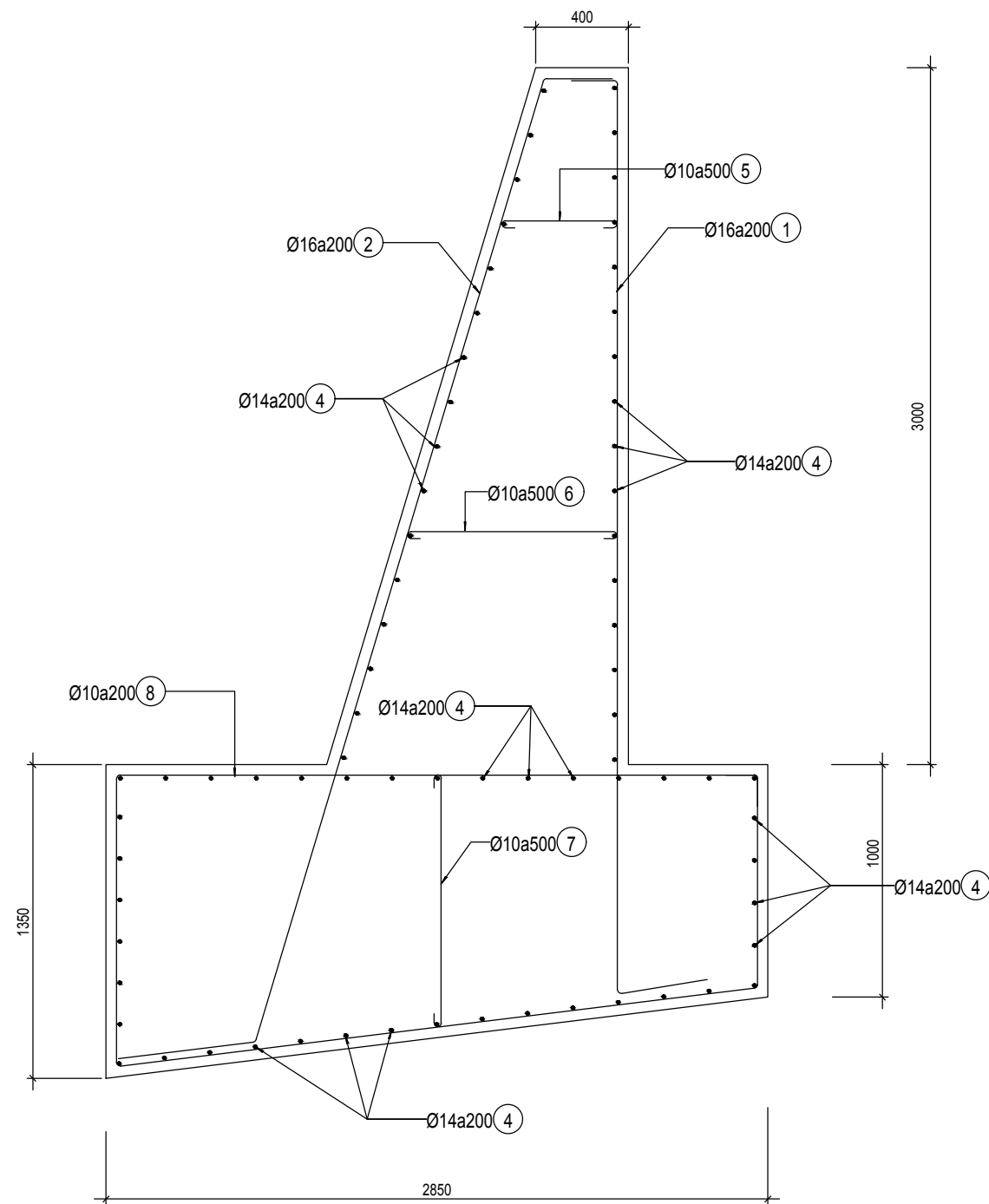

**MẶT CẮT NGANG KÈ**  
TL 1 : 25

THỐNG KÊ THÉP CHO 1 CẦU KIỆN KÈ 10M						
SỐ HIỆU	ĐƯỜNG KÍNH(Ø)	HÌNH DẠNG	CHIỀU DÀI THANH(MM)	SỐ LƯỢNG	TỔNG CHIỀU DÀI(M)	TỔNG KHỐI LƯỢNG(KG)
KÈ						
1	16		4540	51	231.54	362.23
2	16		5240	51	267.24	419.38
4	14		9920	72	714.24	863.10
5	10		640	21	13.44	8.29
6	10		1050	21	22.05	13.59
7	10		1230	21	25.83	15.93
8	10		8020	51	409.02	249.98
TỔNG:				288	1683.36	1932.49

TỔNG HỢP THÉP CHO 10M KÈ							
ĐƯỜNG KÍNH(Ø)	D8(KG)	D10(KG)	D12(KG)	D14(KG)	D16(KG)	TỔNG KHỐI LƯỢNG(KG)	
KÈ							
16	0.00	0.00	0.00	0.00	362.23	362.23	
16	0.00	0.00	0.00	0.00	419.38	419.38	
14	0.00	0.00	0.00	863.10	0.00	863.10	
10	0.00	8.29	0.00	0.00	0.00	8.29	
10	0.00	13.59	0.00	0.00	0.00	13.59	
10	0.00	15.93	0.00	0.00	0.00	15.93	
10	0.00	249.98	0.00	0.00	0.00	249.98	
TỔNG:		0.00	287.78	0.00	863.10	781.61	1932.49

<b>CHỦ ĐẦU TƯ</b>	CÔNG TY TNHH MTV MINH THÀNH HG MINH THANH HG ONE MEMBER COMPANY LIMITED ĐỊA CHỈ: SN 57 ĐƯỜNG ĐỘI CÁN - TÒ 06- P. HÀ GIANG 1-TUYÊN QUANG TEL: 0989.744.408 ; Email: luuctvt1978@gmail.com	CHỦ TRÌ THIẾT KẾ	VŨ MẠNH HÀ	TUYÊN QUANG, NGÀY ..... THÁNG 2 NĂM 2026	TÊN DỰ ÁN: KHÁC PHỤC THIÊN TẠI SÁT LỖ TỪ CẦU TRĂNG HƯƠNG ĐI THÔN BỜ SÔNG VÀ TỪ CẦU TRĂNG HƯƠNG ĐI MỐC 456	LẦN XB: 01
		THỂ HIỆN	VŨ MẠNH HÀ			GIÁM ĐỐC
VĂN PHÒNG HỖND VÀ UBND XÃ SƠN VĨ	BƯỚC: THIẾT KẾ BẢN VẼ THI CÔNG	KIỂM TRA	VŨ TIẾN LỰC		HẠNG MỤC: KÈ CHÔNG SÁT LỖ	BẢN VẼ SỐ: KC-01
		KHẢO SÁT	TRẦN VĂN NGŨ			VŨ TIẾN LỰC

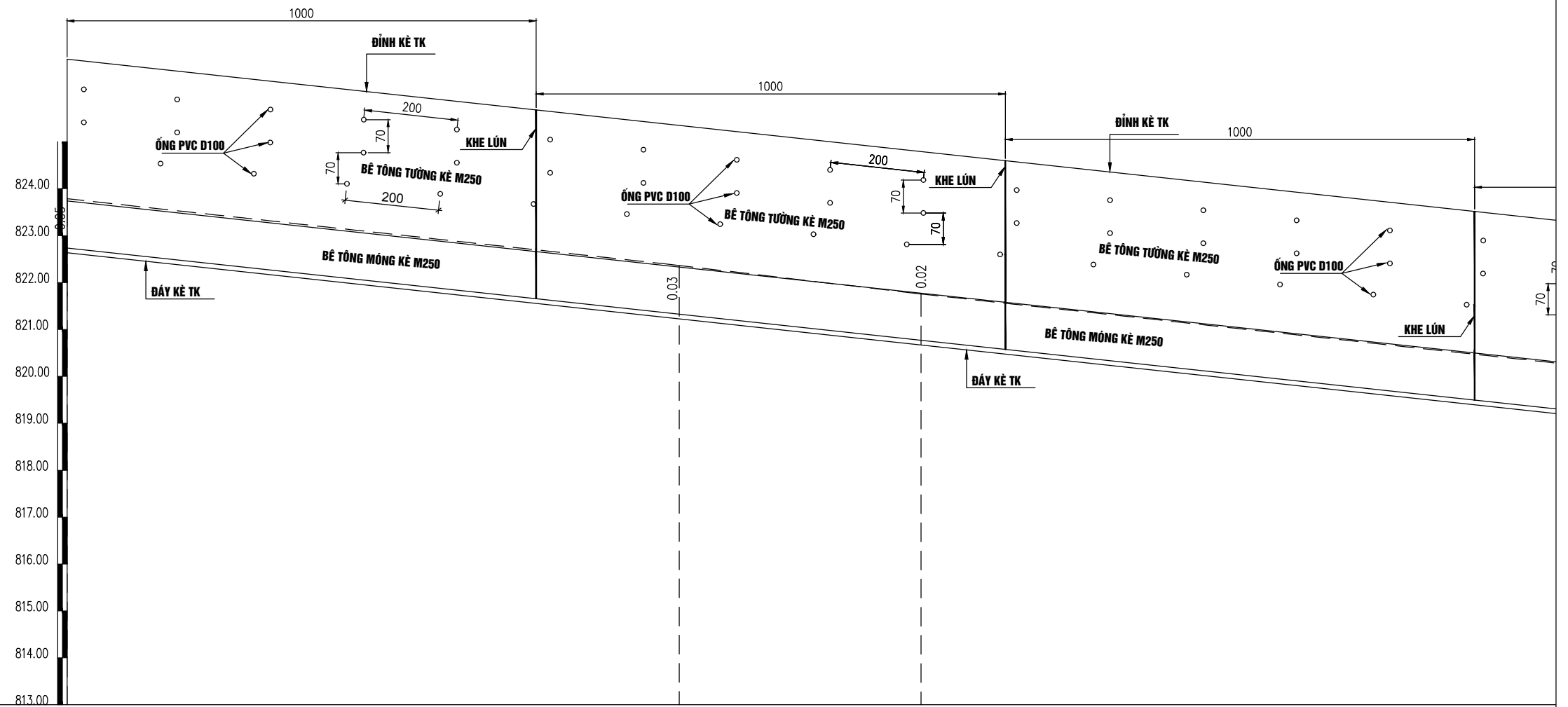

GHI CHÚ			
ĐỘ DỐC THIẾT KẾ ĐK			10.80% 47.64
CAO ĐỘ TỰ NHIÊN	823.79	822.36	821.75
CAO ĐỘ THIẾT KẾ ĐK	823.74	822.33	821.77
KHOẢNG CÁCH LỀ		13.05	5.16
KHOẢNG CÁCH CỘNG ĐỒN	6.95	20.00	25.16
TÊN CỌC	2	3	4

CHỦ ĐẦU TƯ	<b>CÔNG TY TNHH MTV MINH THÀNH HG</b> MINH THANH HG ONE MEMBER COMPANY LIMITED Địa chỉ: SN57 đường Đội Cấn - tổ 06 - P.Hà Giang 1 - Tuyên Quang Tel: 0989.744.408 ; Email: luactvt1978@gmail.com	CHỦ TRÌ THIẾT KẾ	VŨ TIẾN LỰC		TUYÊN QUANG, NGÀY ... THÁNG 2 NĂM 2026	TÊN DỰ ÁN: KHẮC PHỤC THIÊN TẠI SÁT LỬ ĐƯỜNG TỪ CẦU TRĂNG HƯƠNG ĐI THÔN BỜ SÔNG VÀ TỪ CẦU TRĂNG HƯƠNG ĐI MỐC 456	LẦN XB: 01
		THỂ HIỆN	VŨ MẠNH HÀ				GIÁM ĐỐC
VĂN PHÒNG HỢP ĐỒNG VÀ UBND XÃ SƠN VĨ	BƯỚC: THIẾT KẾ BẢN VẼ THI CÔNG	KIỂM TRA	VŨ TIẾN LỰC		VŨ TIẾN LỰC	HẠNG MỤC: KÈ CHỐNG SẠT LỖ VỊ TRÍ SỐ 3	B.V. SỐ: TD-01
		CHỦ NHIỆM KHẢO SÁT	TRẦN VĂN NGŨ			TÊN BẢN VẼ: CẮT ĐỌC THIẾT KẾ	M.SỐ B.V: HSTK2026

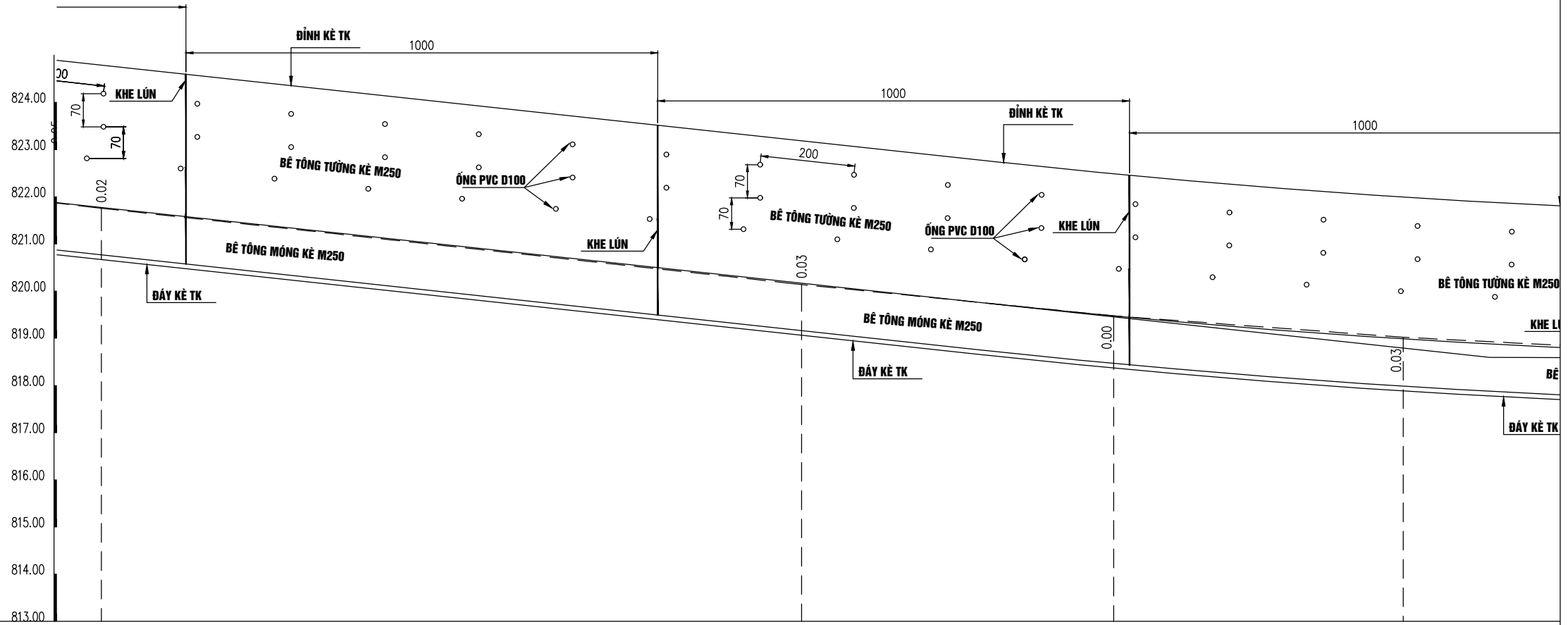

GHI CHÚ				
ĐỘ DỐC THIẾT KẾ ĐK	10.80%			
CAO ĐỘ TỰ NHIÊN	821.75	820.14	819.48	819.02
CAO ĐỘ THIẾT KẾ ĐK	821.77	820.17	819.47	818.99
KHOẢNG CÁCH LỀ		14.84	6.62	6.14
KHOẢNG CÁCH CỘNG ĐỒN	25.16	40.00	46.62	52.76
TÊN CỌC	4	5	6	7

CHỦ ĐẦU TƯ	<b>CÔNG TY TNHH MTV MINH THÀNH HG</b> MINH THANH HG ONE MEMBER COMPANY LIMITED Địa chỉ: SN57 đường Đội Cấn - tổ 06 - P.Hà Giang 1 - Tuyên Quang Tel: 0989.744.408 ; Email: luactvt1978@gmail.com	CHỦ TRÌ THIẾT KẾ	VŨ TIẾN LỰC	<i>[Signature]</i>	TUYÊN QUANG, NGÀY ... THÁNG 2 NĂM 2026	TÊN DỰ ÁN:	LẦN XB: 01
		THỂ HIỆN	VŨ MẠNH HÀ	<i>[Signature]</i>		GIÁM ĐỐC	KHẮC PHỤC THIÊN TẠI SÁT LỬ ĐƯỜNG TỪ CẦU TRĂNG HƯƠNG ĐI THÔN BỜ SÔNG VÀ TỪ CẦU TRĂNG HƯƠNG ĐI MỐC 456
VĂN PHÒNG HỖND VÀ UBND XÃ SƠN VĨ	BƯỚC: THIẾT KẾ BẢN VẼ THI CÔNG	KIỂM TRA	VŨ TIẾN LỰC	<i>[Signature]</i>	<i>[Signature]</i> VŨ TIẾN LỰC	HANG MỤC:	B.V. SỐ: TD-02
		CHỦ NHIỆM KHẢO SÁT	TRẦN VĂN NGŨ	<i>[Signature]</i>		TÊN BẢN VẼ: CẮT ĐỌC THIẾT KẾ	M.SỐ B.V: HSTK2026

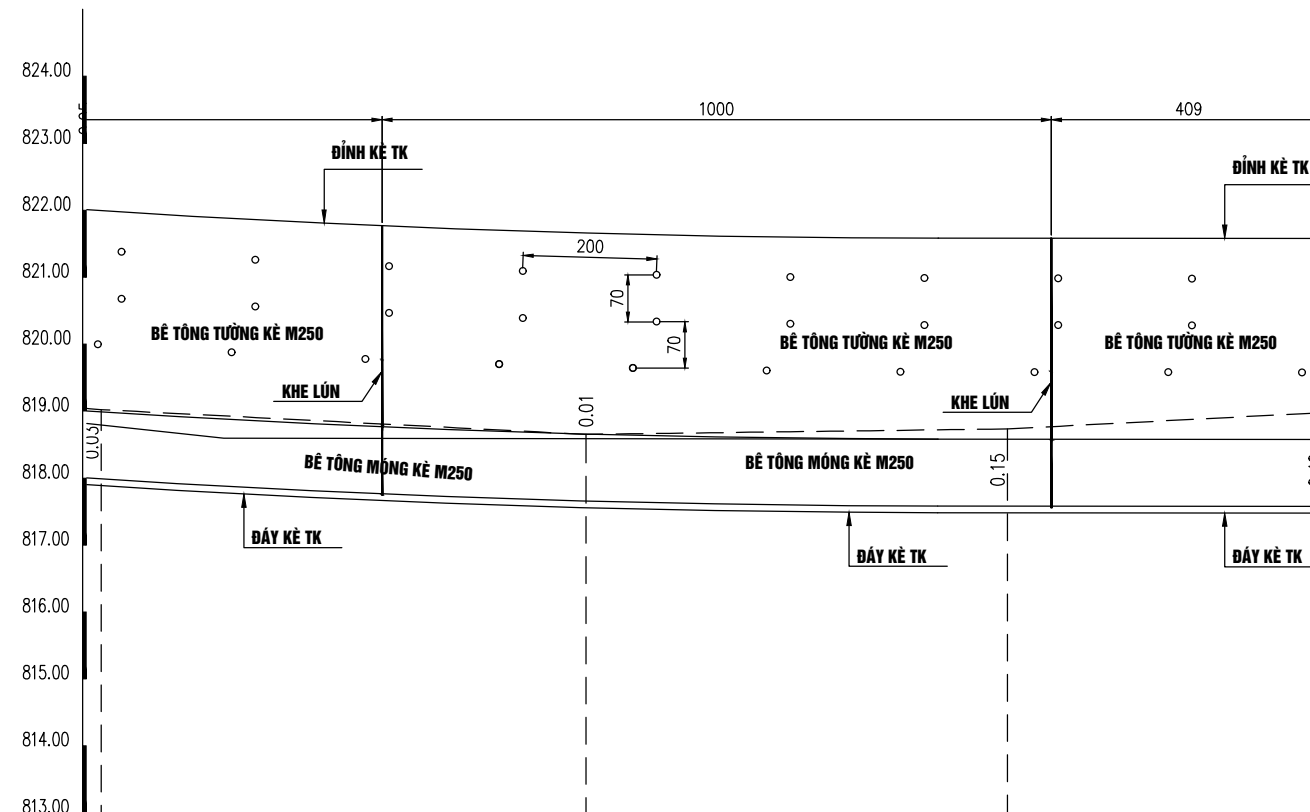

GHI CHÚ				
ĐỘ DỐC THIẾT KẾ ĐK	0.10% 16.46			
CAO ĐỘ TỰ NHIÊN	819.02	818.65	818.73	818.98
CAO ĐỘ THIẾT KẾ ĐK	818.99	818.66	818.58	818.58
KHOẢNG CÁCH LỀ		7.24	6.29	4.75
KHOẢNG CÁCH CỘNG ĐỒN	52.76	60.00	66.29	71.05
TÊN CỌC	7	8	9	10

CHỦ ĐẦU TƯ	<b>CÔNG TY TNHH MTV MINH THÀNH HG</b> MINH THANH HG ONE MEMBER COMPANY LIMITED Địa chỉ: SN57 đường Đội Cấn - tổ 06 - P.Hà Giang 1 - Tuyên Quang Tel: 0989.744.408 ; Email: luactvt1978@gmail.com	CHỦ TRÌ THIẾT KẾ	VŨ TIẾN LỰC		TUYÊN QUANG, NGÀY ... THÁNG 2 NĂM 2026	TÊN DỰ ÁN:	LẦN XB: 01
		THỂ HIỆN	VŨ MẠNH HÀ			GIÁM ĐỐC	KHẮC PHỤC THIÊN TẠI SÁT LỬ ĐƯỜNG TỪ CẦU TRĂNG HƯƠNG ĐI THÔN BỜ SÔNG VÀ TỪ CẦU TRĂNG HƯƠNG ĐI MỐC 456
VĂN PHÒNG HỢP ĐỒNG VÀ UBND XÃ SƠN VĨ	BƯỚC: THIẾT KẾ BẢN VẼ THI CÔNG	KIỂM TRA	VŨ TIẾN LỰC		 VŨ TIẾN LỰC	HẠNG MỤC:	B.V. SỐ: TD-03
		CHỦ NHIỆM KHẢO SÁT	TRẦN VĂN NGŨ			TÊN BẢN VẼ: CẮT ĐỌC THIẾT KẾ	M.SỐ B.V: HSTK2026



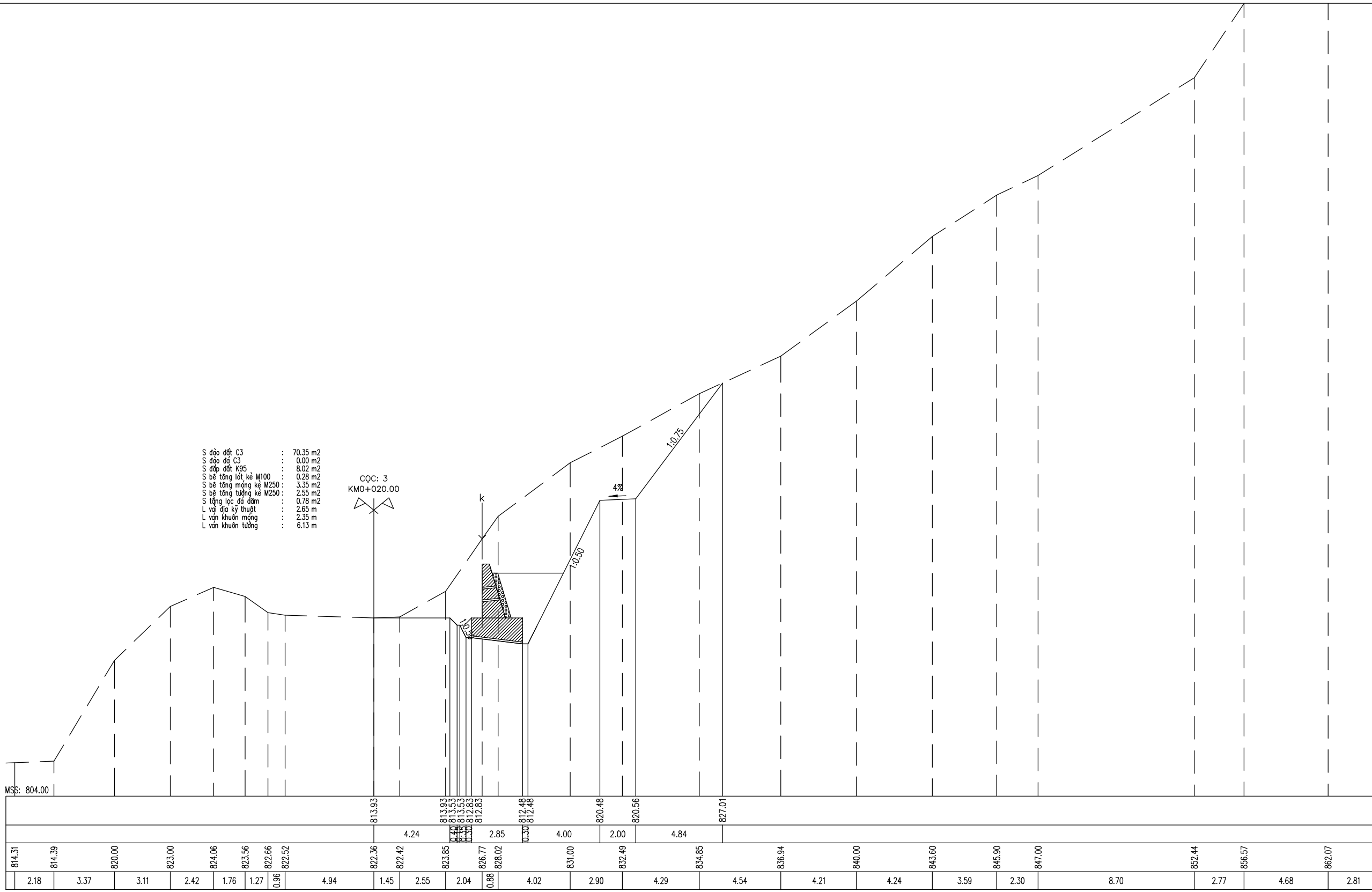

- S độ đất C3 : 70.35 m2
- S độ đất C3 : 0.00 m2
- S độ đất K95 : 8.02 m2
- S bề tổng lót, kê M100 : 0.28 m2
- S bề tổng móng kê M250 : 3.35 m2
- S bề tổng tường kê M250 : 2.55 m2
- S tổng lọc đá dăm : 0.78 m2
- L vị địa kỹ thuật : 2.65 m
- L vón khuôn móng : 2.35 m
- L vón khuôn tường : 6.13 m

CỘT: 3  
KMO+020.00

CHỦ ĐẦU TƯ	<b>CÔNG TY TNHH MTV MINH THÀNH HG</b> MINH THANH HG ONE MEMBER COMPANY LIMITED Địa chỉ: SN57 đường Đội Cấn - tổ 06 - P.Hà Giang 1 - Tuyên Quang Tel: 0989.744.408 ; Email: luactvt1978@gmail.com	CHỦ TRÌ THIẾT KẾ	VŨ TIẾN LỰC		TUYÊN QUANG, NGÀY ... THÁNG 2 NĂM 2026	TÊN DỰ ÁN:	LẦN XB: 01
		THỂ HIỆN	VŨ MẠNH HÀ			GIÁM ĐỐC	KHẮC PHỤC THIÊN TẠI SÁT LỖ ĐƯỜNG TỪ CẦU TRĂNG HƯƠNG ĐI THÔN BỜ SÔNG VÀ TỪ CẦU TRĂNG HƯƠNG ĐI MỐC 456
VĂN PHÒNG HỖND VÀ UBND XÃ SƠN VĨ	BƯỚC: THIẾT KẾ BẢN VẼ THI CÔNG	KIỂM TRA	VŨ TIẾN LỰC		 VŨ TIẾN LỰC	HẠNG MỤC:	B.V. SỐ: CN-02
		CHỦ NHIỆM KHẢO SÁT	TRẦN VĂN NGŨ			TÊN BẢN VẼ: CẮT NGANG THIẾT KẾ	M.SỐ B.V: HSTK2026

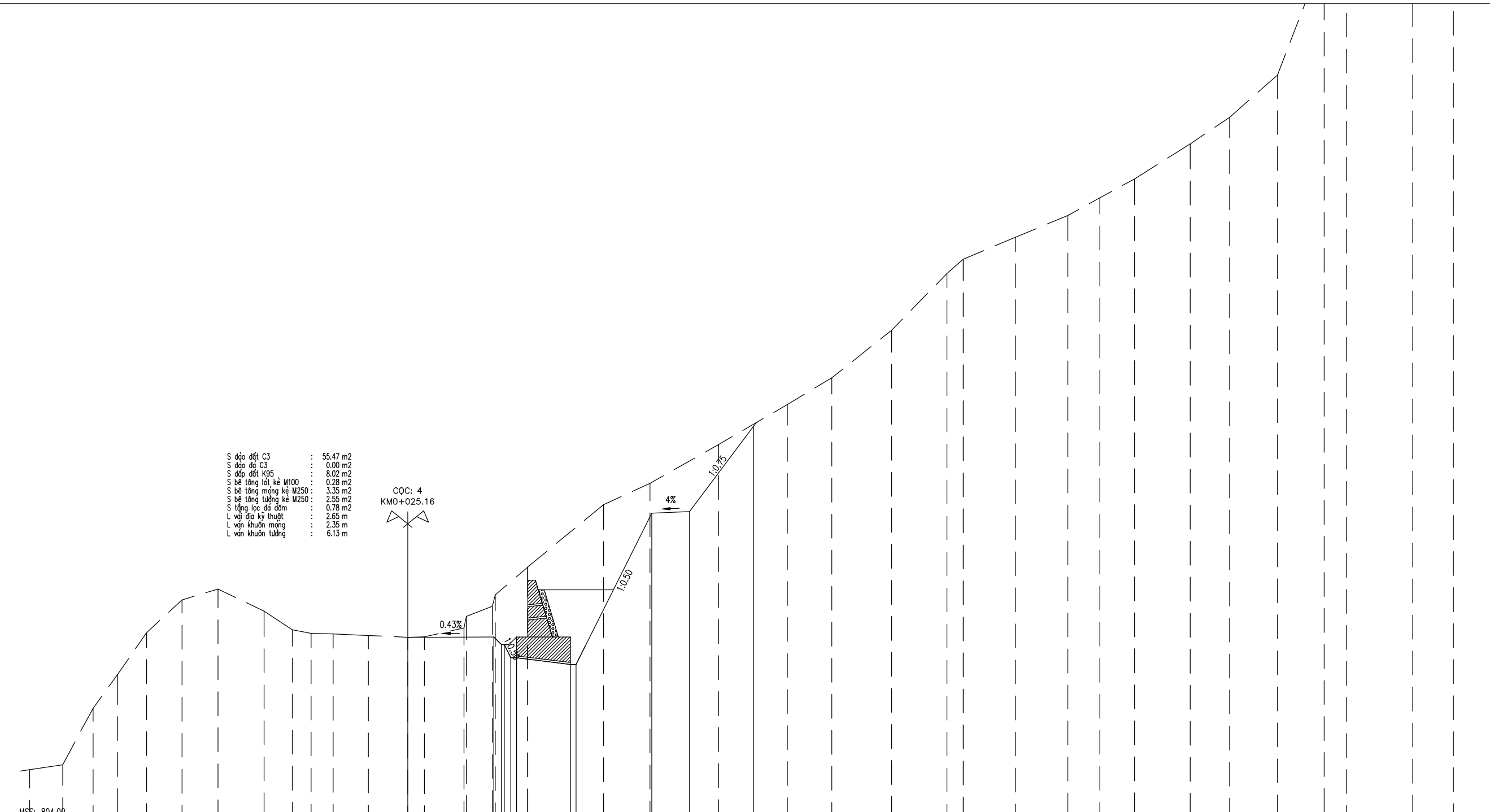

- S đào đất C3 : 55.47 m<sup>2</sup>
- S đào đá C3 : 0.00 m<sup>2</sup>
- S đắp đất K95 : 8.02 m<sup>2</sup>
- S bê tông lót kê M100 : 0.28 m<sup>2</sup>
- S bê tông móng kê M250 : 3.35 m<sup>2</sup>
- S bê tông tường kê M250 : 2.55 m<sup>2</sup>
- S tổng lớp đá dăm : 0.78 m<sup>2</sup>
- L vị địa kỹ thuật : 2.65 m
- L vón khuôn móng : 2.35 m
- L vón khuôn tường : 6.13 m

814.75	815.02	818.00	819.79	822.00	823.73	824.31	823.14	822.15	821.96	821.93	821.85	821.75	821.78	4.56	813.60	813.20	813.20	813.20	812.50	2.85	812.15	812.15	4.00	820.15	820.23	2.00	3.40	824.76	814.75	1.75	1.60	1.30	1.54	1.87	1.91	2.43	1.50	0.99	1.17	1.86	2.08	0.89	2.09	1.38	1.45	1.71	0.64	4.00	2.46	3.63	3.63	2.35	3.16	2.93	0.86	2.77	2.77	1.69	1.84	2.94	2.09	2.53	2.47	1.18	3.50	2.15	862.00
--------	--------	--------	--------	--------	--------	--------	--------	--------	--------	--------	--------	--------	--------	------	--------	--------	--------	--------	--------	------	--------	--------	------	--------	--------	------	------	--------	--------	------	------	------	------	------	------	------	------	------	------	------	------	------	------	------	------	------	------	------	------	------	------	------	------	------	------	------	------	------	------	------	------	------	------	------	------	------	--------

CHỦ ĐẦU TƯ	<b>CÔNG TY TNHH MTV MINH THÀNH HG</b> MINH THANH HG ONE MEMBER COMPANY LIMITED Địa chỉ: SN57 đường Đội Cấn - tổ 06 - P.Hà Giang 1 - Tuyên Quang Tel: 0989.744.408 ; Email: luactvt1978@gmail.com	CHỦ TRÌ THIẾT KẾ	VŨ TIẾN LỰC	TUYÊN QUANG, NGÀY ... THÁNG 2 NĂM 2026 GIÁM ĐỐC 	TÊN DỰ ÁN:	LẦN XB: 01
		THỂ HIỆN	VŨ MẠNH HÀ		KHẮC PHỤC THIÊN TẠI SÁT LỬ ĐƯỜNG TỪ CẦU TRĂNG HƯƠNG ĐI THÔN BỜ SÔNG VÀ TỪ CẦU TRĂNG HƯƠNG ĐI MỐC 456	TỶ LỆ: 1/200
VĂN PHÒNG HỖN VÀ UBND XÃ SƠN VĨ	BƯỚC: THIẾT KẾ BẢN VẼ THI CÔNG	KIỂM TRA	VŨ TIẾN LỰC		HẠNG MỤC:	B.V. SỐ: CN-03
		CHỦ NHIỆM KHẢO SÁT	TRẦN VĂN NGŨ		VŨ TIẾN LỰC 	TÊN BẢN VẼ: CẮT NGANG THIẾT KẾ



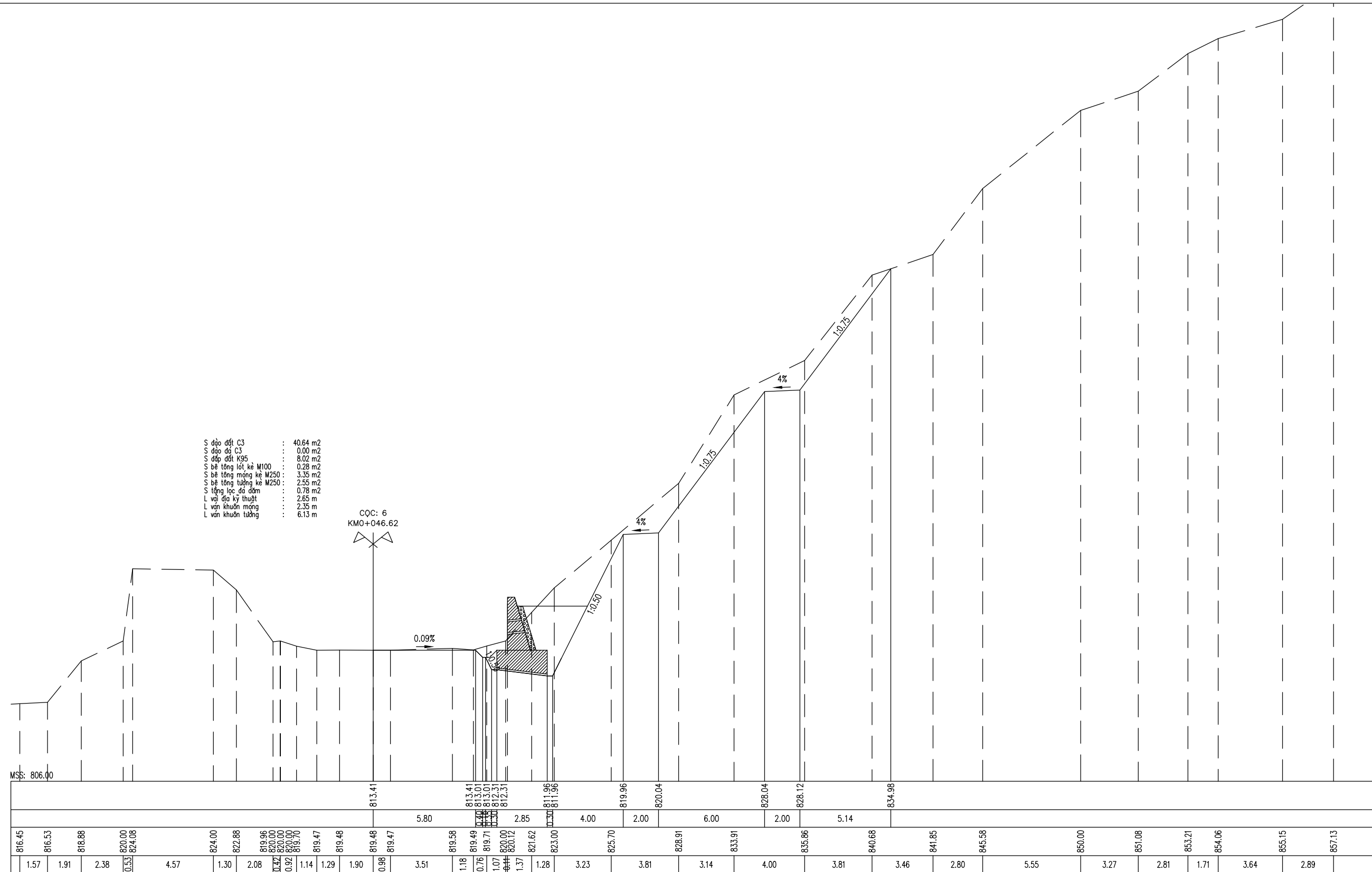

CHỦ ĐẦU TƯ	<b>CÔNG TY TNHH MTV MINH THÀNH HG</b> MINH THANH HG ONE MEMBER COMPANY LIMITED Địa chỉ: SN57 đường Đội Cấn - tổ 06 - P.Hà Giang 1 - Tuyên Quang Tel: 0989.744.408 ; Email: luactvt1978@gmail.com	CHỦ TRÌ THIẾT KẾ	<b>VŨ TIẾN LỰC</b>	<i>Vũ Tiến Lực</i>	TUYÊN QUANG, NGÀY ... THÁNG 2 NĂM 2026 GIÁM ĐỐC <i>Vũ Tiến Lực</i> <b>VŨ TIẾN LỰC</b>	TÊN DỰ ÁN:	LẦN XB: 01
		THỂ HIỆN	<b>VŨ MẠNH HÀ</b>	<i>Vũ Mạnh Hà</i>		KHẮC PHỤC THIÊN TẠI SÁT LỠ ĐƯỜNG TỪ CẦU TRĂNG HƯƠNG ĐI THÔN BỜ SÔNG VÀ TỪ CẦU TRĂNG HƯƠNG ĐI MỐC 456	TỶ LỆ: 1/200
VĂN PHÒNG HỖN VÀ UBND XÃ SƠN VĨ	BƯỚC: THIẾT KẾ BẢN VẼ THI CÔNG	KIỂM TRA	<b>VŨ TIẾN LỰC</b>	<i>Vũ Tiến Lực</i>	HANG MỤC: KÈ CHỐNG SẠT LỠ VỊ TRÍ SỐ 3 TÊN BẢN VẼ: CẮT NGANG THIẾT KẾ	B.V. SỐ: CN-05	
		CHỦ NHIỆM KHẢO SÁT	<b>TRẦN VĂN NGŨ</b>	<i>Trần Văn Ngũ</i>		M.SỐ B.V: HSTK2026	

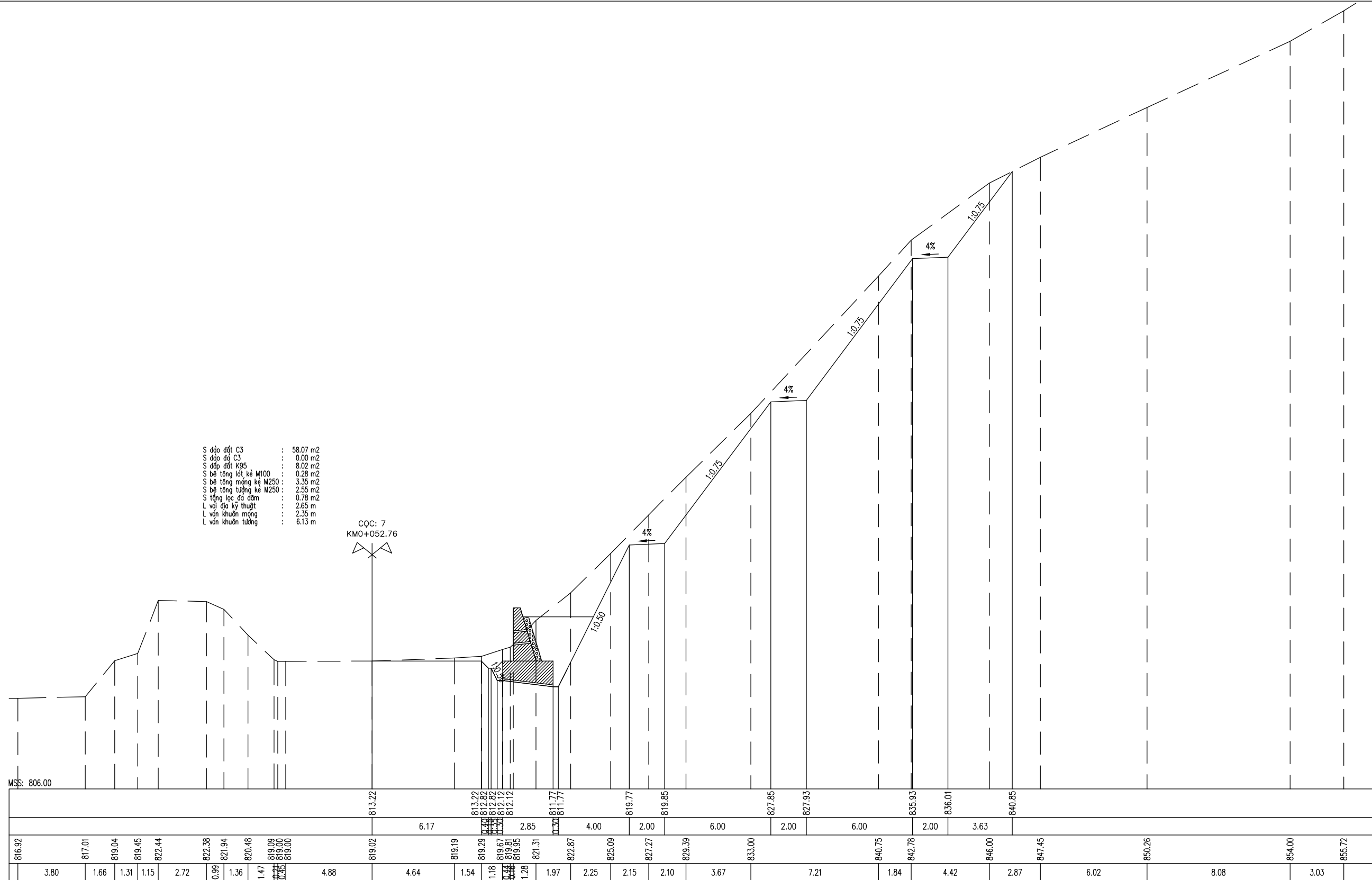

CHỦ ĐẦU TƯ	<b>CÔNG TY TNHH MTV MINH THÀNH HG</b> MINH THANH HG ONE MEMBER COMPANY LIMITED Địa chỉ: SN57 đường Đội Cấn - tổ 06 - P.Hà Giang 1 - Tuyên Quang Tel: 0989.744.408 ; Email: luactvt1978@gmail.com	CHỦ TRÌ THIẾT KẾ	VŨ TIẾN LỰC	TUYÊN QUANG, NGÀY ... THÁNG 2 NĂM 2026 GIÁM ĐỐC 	TÊN DỰ ÁN:	LẦN XB: 01
		THỂ HIỆN	VŨ MẠNH HÀ		KHẮC PHỤC THIÊN TẠI SÁT LỬ ĐƯỜNG TỪ CẦU TRĂNG HƯƠNG ĐI THÔN BỜ SÔNG VÀ TỪ CẦU TRĂNG HƯƠNG ĐI MỐC 456	TỶ LỆ: 1/200
VĂN PHÒNG HỖN VÀ UBND XÃ SƠN VĨ	BƯỚC: THIẾT KẾ BẢN VẼ THI CÔNG	KIỂM TRA	VŨ TIẾN LỰC		HẠNG MỤC:	B.V. SỐ: CN-06
		CHỦ NHIỆM KHẢO SÁT	TRẦN VĂN NGŨ			TÊN BẢN VẼ: CẮT NGANG THIẾT KẾ

S đắp đất C3 : 95.93 m<sup>2</sup>  
 S đắp đá C3 : 0.00 m<sup>2</sup>  
 S đắp đất K95 : 8.02 m<sup>2</sup>  
 S bê tông lót, kê M100 : 0.28 m<sup>2</sup>  
 S bê tông móng kê M250 : 3.35 m<sup>2</sup>  
 S bê tông tường kê M250 : 2.55 m<sup>2</sup>  
 S lấp lọc đá dăm : 0.78 m<sup>2</sup>  
 L vùi địa kỹ thuật : 2.65 m  
 L vụn khuôn móng : 2.35 m  
 L vụn khuôn tường : 6.13 m

COC: 8  
KMO+060.00

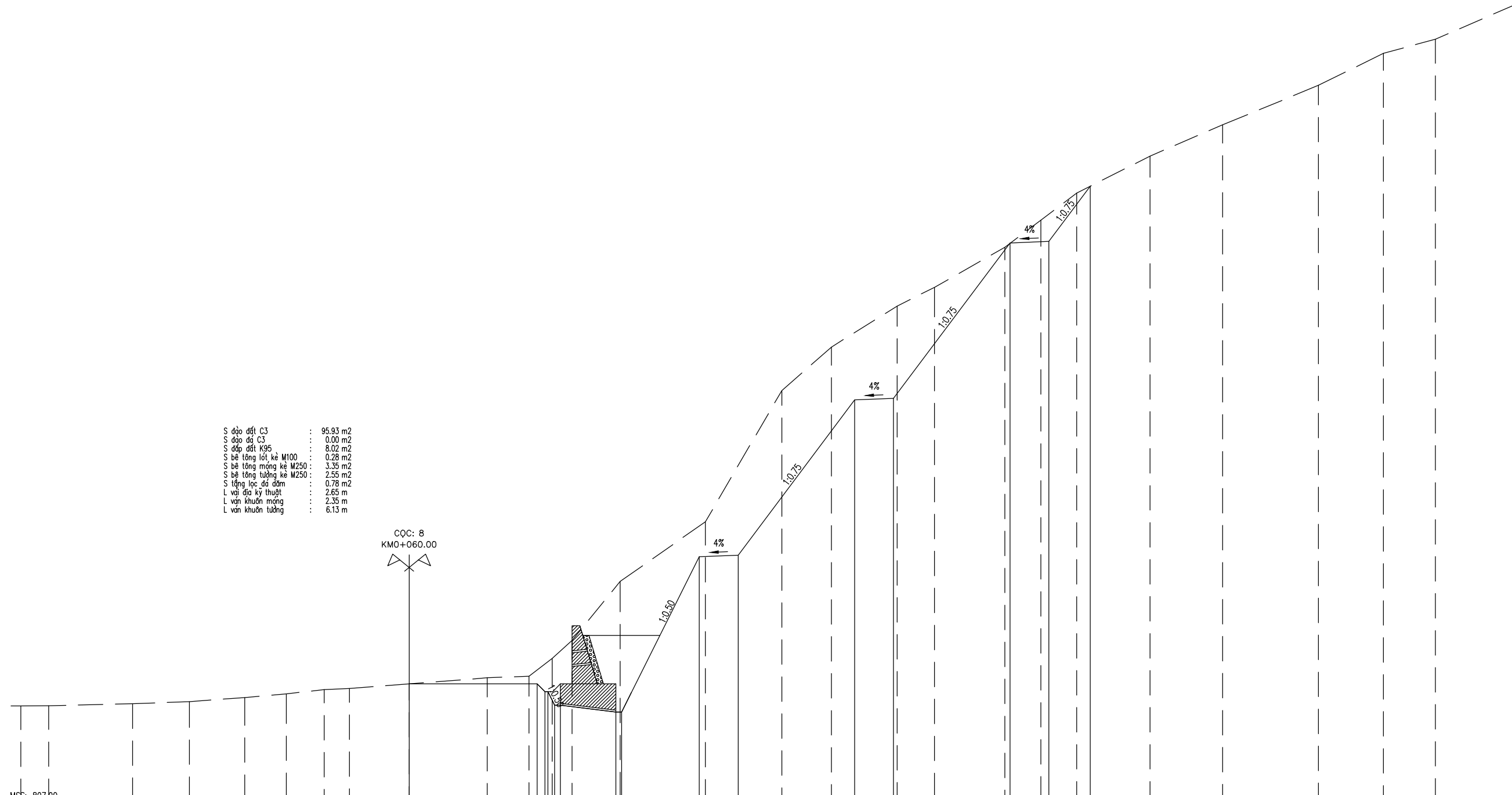

817.52	817.53	817.63	817.74	817.95	818.14	818.36	818.41	818.65	818.97	819.05	819.75	819.96	820.89	823.93	827.00	833.76	836.00	838.11	839.08	841.14	842.54	843.93	845.84	847.44	849.48	851.13	851.86
1.43	4.32	2.93	2.85	2.14	1.96	1.30	3.08	4.02	2.14	1.20	1.03	2.48	4.39	3.94	2.55	3.39	1.92	3.63	1.85	1.85	3.78	3.74	4.93	3.34	2.68	7.15	

CHỦ ĐẦU TƯ	<b>CÔNG TY TNHH MTV MINH THÀNH HG</b> MINH THANH HG ONE MEMBER COMPANY LIMITED Địa chỉ: SN57 đường Đội Cấn - tổ 06 - P.Hà Giang 1 - Tuyên Quang Tel: 0989.744.408 ; Email: luactvt1978@gmail.com	CHỦ TRÌ THIẾT KẾ	VŨ TIẾN LỰC	TUYÊN QUANG, NGÀY ... THÁNG 2 NĂM 2026 GIÁM ĐỐC 	TÊN DỰ ÁN:	LẦN XB: 01
		THỂ HIỆN	VŨ MẠNH HÀ		KHẮC PHỤC THIÊN TẠI SÁT LỠ ĐƯỜNG TỪ CẦU TRĂNG HƯƠNG ĐI THÔN BỜ SÔNG VÀ TỪ CẦU TRĂNG HƯƠNG ĐI MỐC 456	TỶ LỆ: 1/200
VĂN PHÒNG HỖN VÀ UBND XÃ SƠN VĨ	BƯỚC: THIẾT KẾ BẢN VẼ THI CÔNG	KIỂM TRA	VŨ TIẾN LỰC		HẠNG MỤC:	B.V. SỐ: CN-07
		CHỦ NHIỆM KHẢO SÁT	TRẦN VĂN NGŨ			TÊN BẢN VẼ: CẮT NGANG THIẾT KẾ

S đào đất C3 : 107.30 m<sup>2</sup>  
 S đào đá C3 : 0.00 m<sup>2</sup>  
 S đắp đất K95 : 8.02 m<sup>2</sup>  
 S bề tổng lót kê M100 : 0.28 m<sup>2</sup>  
 S bề tổng móng kê M250 : 3.35 m<sup>2</sup>  
 S bề tổng tường kê M250 : 2.55 m<sup>2</sup>  
 S tổng lọc đá dăm : 0.78 m<sup>2</sup>  
 L vỉ địa kỹ thuật : 2.65 m  
 L ván khuôn móng : 2.35 m  
 L ván khuôn tường : 6.13 m

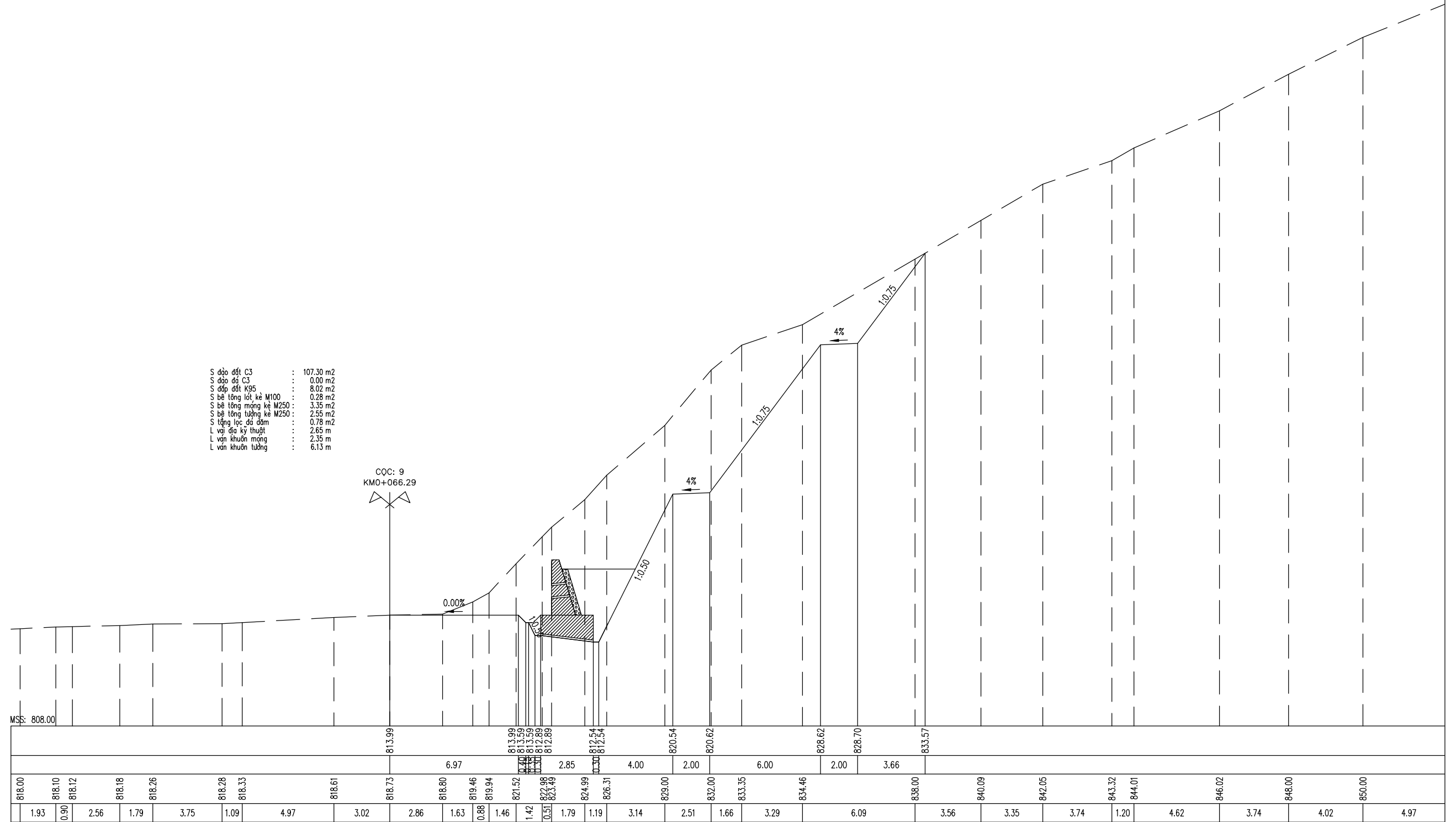

CHỦ ĐẦU TƯ	<b>CÔNG TY TNHH MTV MINH THÀNH HG</b> MINH THANH HG ONE MEMBER COMPANY LIMITED Địa chỉ: SN57 đường Đội Cấn - tổ 06 - P.Hà Giang 1 - Tuyên Quang Tel: 0989.744.408 ; Email: luactvt1978@gmail.com	CHỦ TRÌ THIẾT KẾ	<b>VŨ TIẾN LỰC</b>	<i>[Signature]</i>	TUYÊN QUANG, NGÀY ... THÁNG 2 NĂM 2026 <b>GIÁM ĐỐC</b> <i>[Signature]</i> <b>VŨ TIẾN LỰC</b>	TÊN DỰ ÁN:	LẦN XB: 01	
		THỂ HIỆN	<b>VŨ MẠNH HÀ</b>	<i>[Signature]</i>		KHẮC PHỤC THIÊN TẠI SÁT LỬ ĐƯỜNG TỪ CẦU TRĂNG HƯƠNG ĐI THÔN BỜ SÔNG VÀ TỪ CẦU TRĂNG HƯƠNG ĐI MỐC 456	TỶ LỆ: 1/200	
VĂN PHÒNG HỖN VÀ UBND XÃ SƠN VĨ	BƯỚC: THIẾT KẾ BẢN VẼ THI CÔNG	KIỂM TRA	<b>VŨ TIẾN LỰC</b>	<i>[Signature]</i>		HẠNG MỤC:	KÈ CHỐNG SẠT LỬ VỊ TRÍ SỐ 3	B.V. SỐ: CN-08
		CHỦ NHIỆM KHẢO SÁT	<b>TRẦN VĂN NGŨ</b>	<i>[Signature]</i>		TÊN BẢN VẼ: CẮT NGANG THIẾT KẾ	M.SỐ B.V: HSTK2026	

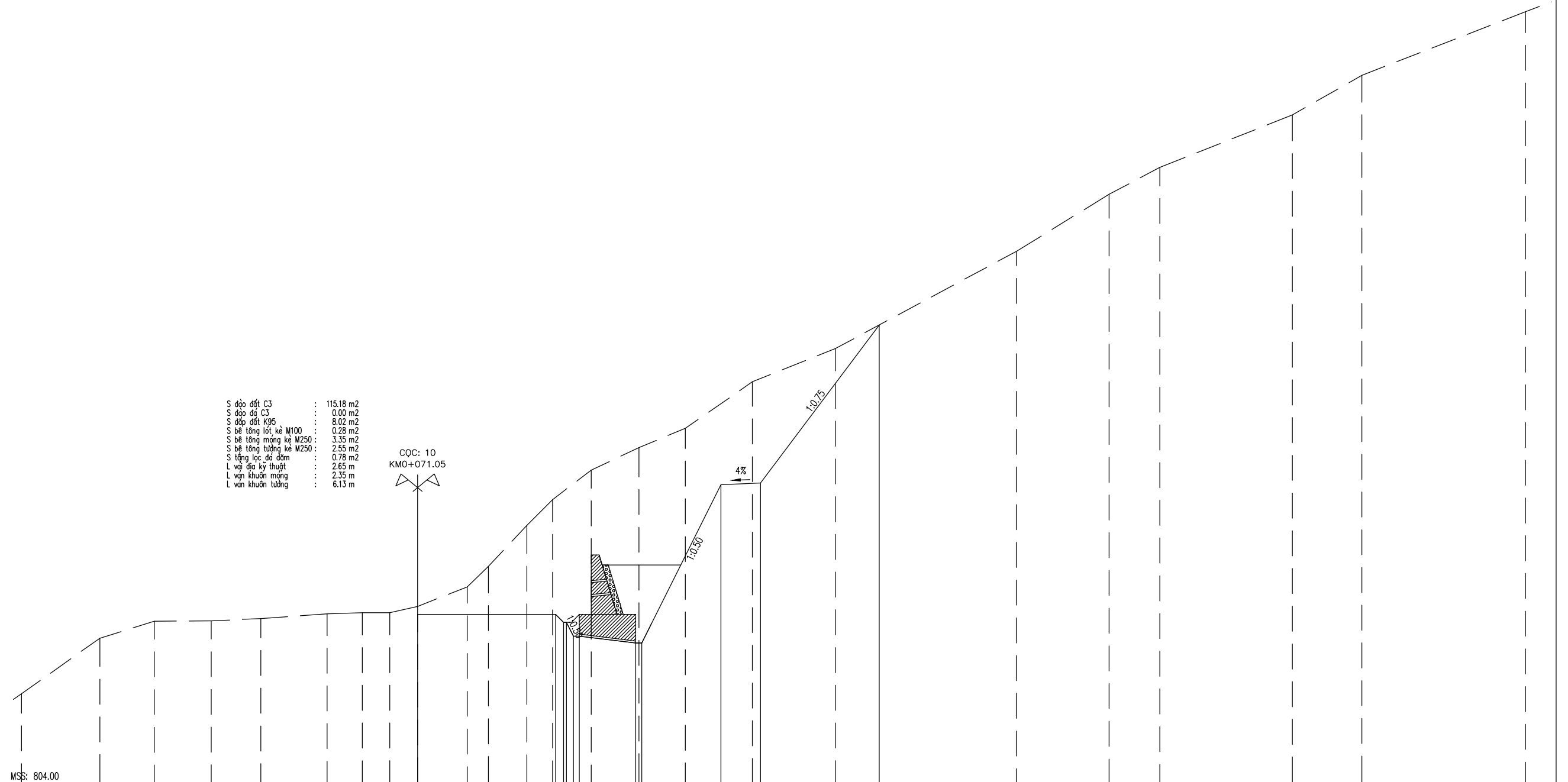

S độ đất C3	: 115.18 m <sup>2</sup>
S độ đá C3	: 0.00 m <sup>2</sup>
S độ đất K95	: 8.02 m <sup>2</sup>
S bề tông lót kê M100	: 0.28 m <sup>2</sup>
S bề tông móng kê M250	: 3.35 m <sup>2</sup>
S bề tông tường kê M250	: 2.55 m <sup>2</sup>
S tầng lọc đá dăm	: 0.78 m <sup>2</sup>
L vùi địa kỹ thuật	: 2.65 m
L vùi khuôn móng	: 2.35 m
L vùi khuôn tường	: 6.13 m





CQC: 10  
KMO+071.05

MSS: 804.00

814.57	817.37	818.23	818.24	818.37	818.60	818.66	818.66	818.98	819.96	821.00	823.07	824.37	824.37	824.37	825.86	827.00	827.97	830.32	832.00	836.90	839.79	841.15	843.79	845.80	849.01
3.96	2.75	2.87	2.51	3.34	1.79	1.39	1.40	2.51	1.07	1.94	1.30	1.96	2.41	2.34	3.39	4.18	9.13	4.69	2.56	6.69	3.51	8.26	2.03		

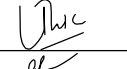
CHỦ ĐẦU TƯ	<b>CÔNG TY TNHH MTV MINH THÀNH HG</b> MINH THANH HG ONE MEMBER COMPANY LIMITED Địa chỉ: SN57 đường Đội Cấn - tổ 06 - P.Hà Giang 1 - Tuyên Quang Tel: 0989.744.408 ; Email: luactvt1978@gmail.com	CHỦ TRÌ THIẾT KẾ	<b>VŨ TIẾN LỰC</b>		TUYÊN QUANG, NGÀY ... THÁNG 2 NĂM 2026	TÊN DỰ ÁN: KHẮC PHỤC THIÊN TẠI SÁT LỖ ĐƯỜNG TỪ CẦU TRĂNG HƯƠNG ĐI THÔN BỜ SÔNG VÀ TỪ CẦU TRĂNG HƯƠNG ĐI MỐC 456	LẦN XB: 01
		THỂ HIỆN	<b>VŨ MẠNH HÀ</b>				GIÁM ĐỐC
VĂN PHÒNG HỖN VÀ UBND XÃ SƠN VĨ	BƯỚC: THIẾT KẾ BẢN VẼ THI CÔNG	KIỂM TRA	<b>VŨ TIẾN LỰC</b>		VŨ TIẾN LỰC	HẠNG MỤC: KÈ CHỐNG SẠT LỖ VỊ TRÍ SỐ 3	B.V. SỐ: CN-09
		CHỦ NHIỆM KHẢO SÁT	<b>TRẦN VĂN NGŨ</b>			TÊN BẢN VẼ: CẮT NGANG THIẾT KẾ	M.SỐ B.V: HSTK2026

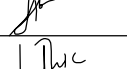
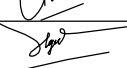
Bảng tổng hợp khối lượng vị trí số 3																						
Tên cọc	K.Cách lẻ	Diện tích										Khối lượng										
		S đào đất C3	S đào đá C3	S đắp đất K95	S bê tông lót kê M100	S bê tông móng kê M250	S bê tông tường kê M250	S tăng lọc đá dăm	L vải địa kỹ thuật	L ván khuôn móng	L ván khuôn tường	S đào đất C3	S đào đá C3	S đắp đất K95	S bê tông lót kê M100	S bê tông móng kê M250	S bê tông tường kê M250	S tăng lọc đá dăm	L vải địa kỹ thuật	L ván khuôn móng	L ván khuôn tường	
2		194.56	0	8.02	0.28	3.35	2.55	0.78	2.65	2.35	6.13											
	13.05											1728.54	0	104.66	3.65	43.72	33.28	10.18	34.58	30.67	80	
3		70.35	0	8.02	0.28	3.35	2.55	0.78	2.65	2.35	6.13											
	5.16											324.62	0	41.38	1.44	17.29	13.16	4.02	13.67	12.13	31.63	
4		55.47	0	8.02	0.28	3.35	2.55	0.78	2.65	2.35	6.13											
	14.84											640.87	0	119.02	4.16	49.71	37.84	11.58	39.33	34.87	90.97	
5		30.9	0	8.02	0.28	3.35	2.55	0.78	2.65	2.35	6.13											
	6.62											236.8	0	53.09	1.85	22.18	16.88	5.16	17.54	15.56	40.58	
6		40.64	0	8.02	0.28	3.35	2.55	0.78	2.65	2.35	6.13											
	6.14											303.04	0	49.24	1.72	20.57	15.66	4.79	16.27	14.43	37.64	
7		58.07	0	8.02	0.28	3.35	2.55	0.78	2.65	2.35	6.13											
	7.24											557.48	0	58.06	2.03	24.25	18.46	5.65	19.19	17.01	44.38	
8		95.93	0	8.02	0.28	3.35	2.55	0.78	2.65	2.35	6.13											
	6.29											639.16	0	50.45	1.76	21.07	16.04	4.91	16.67	14.78	38.56	
9		107.3	0	8.02	0.28	3.35	2.55	0.78	2.65	2.35	6.13											
	4.75											528.39	0	38.10	1.33	15.91	12.11	3.71	12.59	11.16	29.12	
10		115.18	0	8.02	0.28	3.35	2.55	0.78	2.65	2.35	6.13											
<b>Tổng</b>												<b>4958.9</b>	<b>0</b>	<b>514.00</b>	<b>17.94</b>	<b>214.7</b>	<b>163.43</b>	<b>50</b>	<b>169.84</b>	<b>150.61</b>	<b>392.88</b>	

CHỦ ĐẦU TƯ	<b>CÔNG TY TNHH MTV MINH THÀNH HG</b> MINH THANH HG ONE MEMBER COMPANY LIMITED Địa chỉ: SN57 đường Đội Cấn - tổ 06 - P.Hà Giang 1 - Tuyên Quang Tel: 0989.744.408 ; Email: luactvt1978@gmail.com	CHỦ TRÌ THIẾT KẾ	<b>VŨ TIẾN LỰC</b>		TUYẾN QUANG, NGÀY ... THÁNG 2 NĂM 2026 GIÁM ĐỐC  VŨ TIẾN LỰC	TÊN DỰ ÁN:	LẦN XB: 01	
		THỂ HIỆN	<b>VŨ MẠNH HÀ</b>			KHẮC PHỤC THIÊN TẠI SÁT LỠ ĐƯỜNG TỪ CẦU TRĂNG HƯƠNG ĐI THÔN BỜ SÔNG VÀ TỪ CẦU TRĂNG HƯƠNG ĐI MỐC 456	TỶ LỆ: 1/200	
		KIỂM TRA	<b>VŨ TIẾN LỰC</b>			HẠNG MỤC:	KÈ CHỐNG SẠT LỠ VỊ TRÍ SỐ 3	B.V. SỐ: CN-09
		BƯỚC: THIẾT KẾ BẢN VẼ THI CÔNG	CHỦ NHIỆM KHẢO SÁT	<b>TRẦN VĂN NGŨ</b>			TÊN BẢN VẼ: KHỐI LƯỢNG TUYẾN 3	M.SỐ B.V: HSTK2026

# **BẢN VẼ THIẾT KẾ VỊ TRÍ 4**



CHỦ ĐẦU TƯ	<b>CÔNG TY TNHH MTV MINH THÀNH HG</b> MINH THANH HG ONE MEMBER COMPANY LIMITED	CHỦ TRÌ THIẾT KẾ	VŨ TIẾN LỰC		TUYÊN QUANG, NGÀY ... THÁNG 2 NĂM 2026	TÊN DỰ ÁN:	LẦN XB: 01
VĂN PHÒNG HỖND VÀ UBND XÃ SƠN VĨ	Địa chỉ: SN57 đường Đội Cấn - tổ 06 - P.Hà Giang 1 - Tuyên Quang Tel: 0989.744.408 ; Email: luactvt1978@gmail.com	THỂ HIỆN	VŨ MẠNH HÀ		GIÁM ĐỐC	KHẮC PHỤC THIÊN TẠI SÁT LỖ ĐƯỜNG TỪ CẦU TRẢNG HƯƠNG ĐI THÔN BỜ SÔNG VÀ TỪ CẦU TRẢNG HƯƠNG ĐI MỐC 456	TỶ LỆ: 1/1000
	BƯỚC: THIẾT KẾ BẢN VẼ THI CÔNG	KIỂM TRA	VŨ TIẾN LỰC			HẠNG MỤC:	KÈ CHỐNG SÁT LỖ VỊ TRÍ SỐ 4
		CHỦ NHIỆM KHẢO SÁT	TRẦN VĂN NGŨ		VŨ TIẾN LỰC	TÊN BẢN VẼ: BÌNH ĐỒ THIẾT KẾ TUYẾN SỐ 4	M.SỐ B.V: HSTK2026

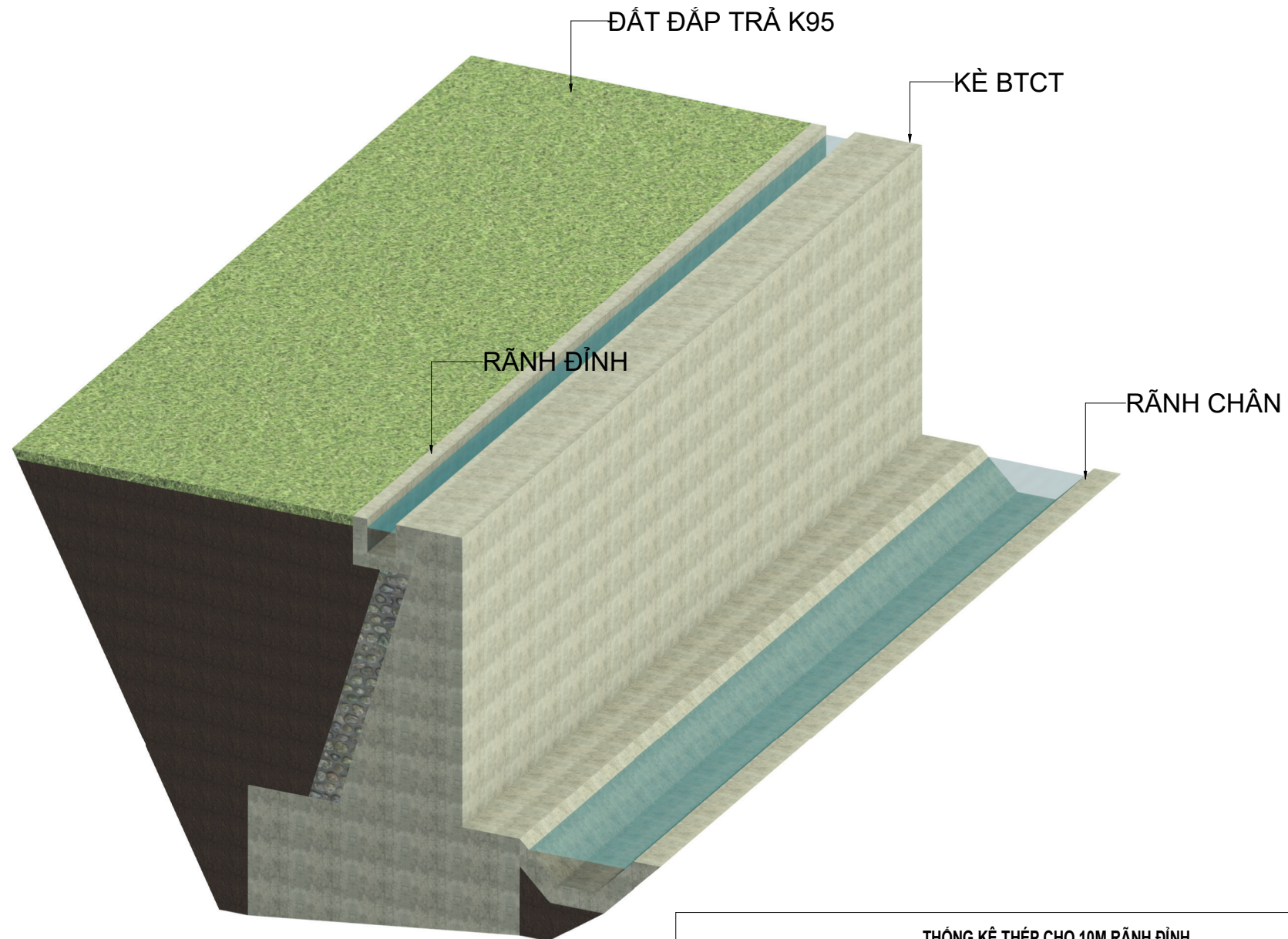

**3D KÈ CÓ RÃNH ĐÌNH**  
TL

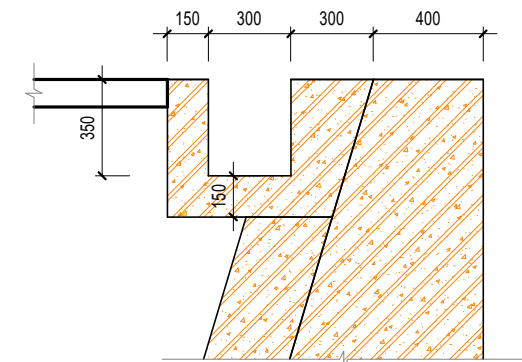

**CHI TIẾT RÃNH ĐÌNH**  
TL 1 : 25

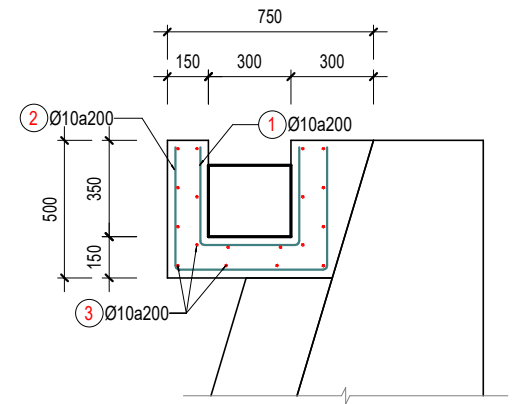

**CHI TIẾT THÉP RÃNH**  
TL 1 : 25

THỐNG KÊ THÉP CHO 10M RÃNH ĐÌNH											
SỐ CK	SỐ HIỆU	HÌNH DẠNG	Ø (mm)	TRONG 1 CẤU KIỆN			TỔNG CẤU KIỆN				
				NỐI THÉP		SL	C. DÀI (mm)	C. DÀI (m)	Ø ≤ 10	10 < Ø ≤ 18	Ø > 18
				SL	L (nối)						
RA											
1	1		10	0	0	51	1090	55.59	34.27	0.00	0.00
1	2		10	0	0	51	1460	74.46	45.91	0.00	0.00
1	3		10	0	0	18	9950	179.10	110.42	0.00	0.00
TỔNG						120		309.15	190.60	0.00	0.00

<b>CHỦ ĐẦU TƯ</b>  VĂN PHÒNG HDDND VÀ UBND XÃ SƠN VĨ	<b>CÔNG TY TNHH MTV MINH THÀNH HG</b> MINH THANH HG ONE MEMBER COMPANY LIMITED ĐỊA CHỈ: SN 57 ĐƯỜNG ĐỘI CÁN - TÓ 06- P. HÀ GIANG 1-TUYÊN QUANG TEL: 0989.744.408 ; Email: luactvt1978@gmail.com	CHỦ TRÌ THIẾT KẾ	<b>VŨ TIẾN LỰC</b>		TUYÊN QUANG, NGÀY ..... THÁNG ..... NĂM 2025  <b>GIÁM ĐỐC</b>  <b>VŨ TIẾN LỰC</b>	<b>TÊN DỰ ÁN:</b> KHÁC PHỤC THIÊN TẠI SÁT LỖ TỪ CẦU TRẢNG HƯƠNG ĐI THÔN BỜ SÔNG VÀ TỪ CẦU TRẢNG HƯƠNG ĐI MỐC 456	LẦN XB: 01
	<b>BƯỚC: THIẾT KẾ BẢN VẼ THI CÔNG</b>	THỂ HIỆN	<b>VŨ MẠNH HÀ</b>			<b>HẠNG MỤC:</b> KÈ CHỐNG SẠT LỖ	TỶ LỆ: 1 : 25
		KIỂM TRA	<b>VŨ TIẾN LỰC</b>			<b>TÊN BẢN VẼ:</b> PHỐI CẢNH 3D KÈ CÓ RÃNH ĐÌNH TUYÊN SÁT LỖ 4	BẢN VẼ SỐ: KC-01-09
		KHẢO SÁT	<b>TRẦN VĂN NGŨ</b>				M.SỐ BV: HSTK 2025

# CẮT NGANG ĐIỂN HÌNH KÈ VỊ TRÍ 4

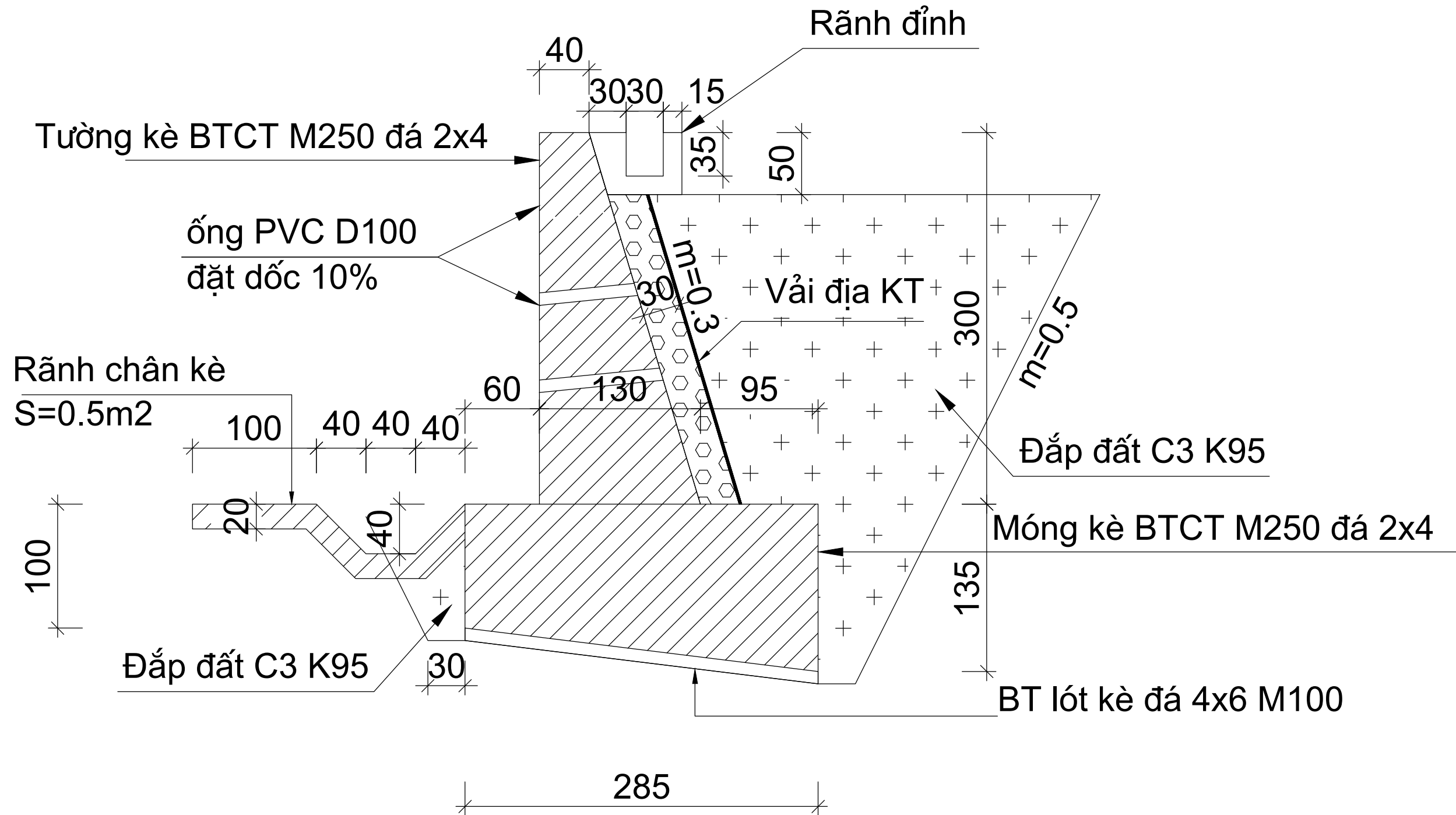

CHỦ ĐẦU TƯ	<b>CÔNG TY TNHH MTV MINH THÀNH HG</b> MINH THANH HG ONE MEMBER COMPANY LIMITED	CHỦ TRÌ THIẾT KẾ	<b>VŨ TIẾN LỰC</b>		TUYÊN QUANG, NGÀY ... THÁNG 2 NĂM 2026	TÊN DỰ ÁN:	LẦN XB: 01
VĂN PHÒNG HỖN VÀ UBND XÃ SƠN VĨ	Địa chỉ: SN57 đường Đội Cấn - tổ 06 - P.Hà Giang 1 - Tuyên Quang Tel: 0989.744.408 ; Email: luactvt1978@gmail.com	THỂ HIỆN	<b>VŨ MẠNH HÀ</b>		GIÁM ĐỐC	KHẮC PHỤC THIÊN TẠI SÁT LŨ ĐƯỜNG TỪ CẦU TRĂNG HƯƠNG ĐI THÔN BỜ SÔNG VÀ TỪ CẦU TRĂNG HƯƠNG ĐI MỐC 456	TỶ LỆ: 1/100
	BƯỚC: THIẾT KẾ BẢN VẼ THI CÔNG	KIỂM TRA	<b>VŨ TIẾN LỰC</b>			HANG MỤC: KÈ CHỐNG SẠT LŨ	B.V. SỐ: CNDH
		CHỦ NHIỆM KHẢO SÁT	<b>TRẦN VĂN NGŨ</b>		VŨ TIẾN LỰC	TÊN BẢN VẼ: CẮT NGANG ĐIỂN HÌNH	M.SỐ B.V: HSTK2026

# CHI TIẾT KHÓA ĐẦU KÈ

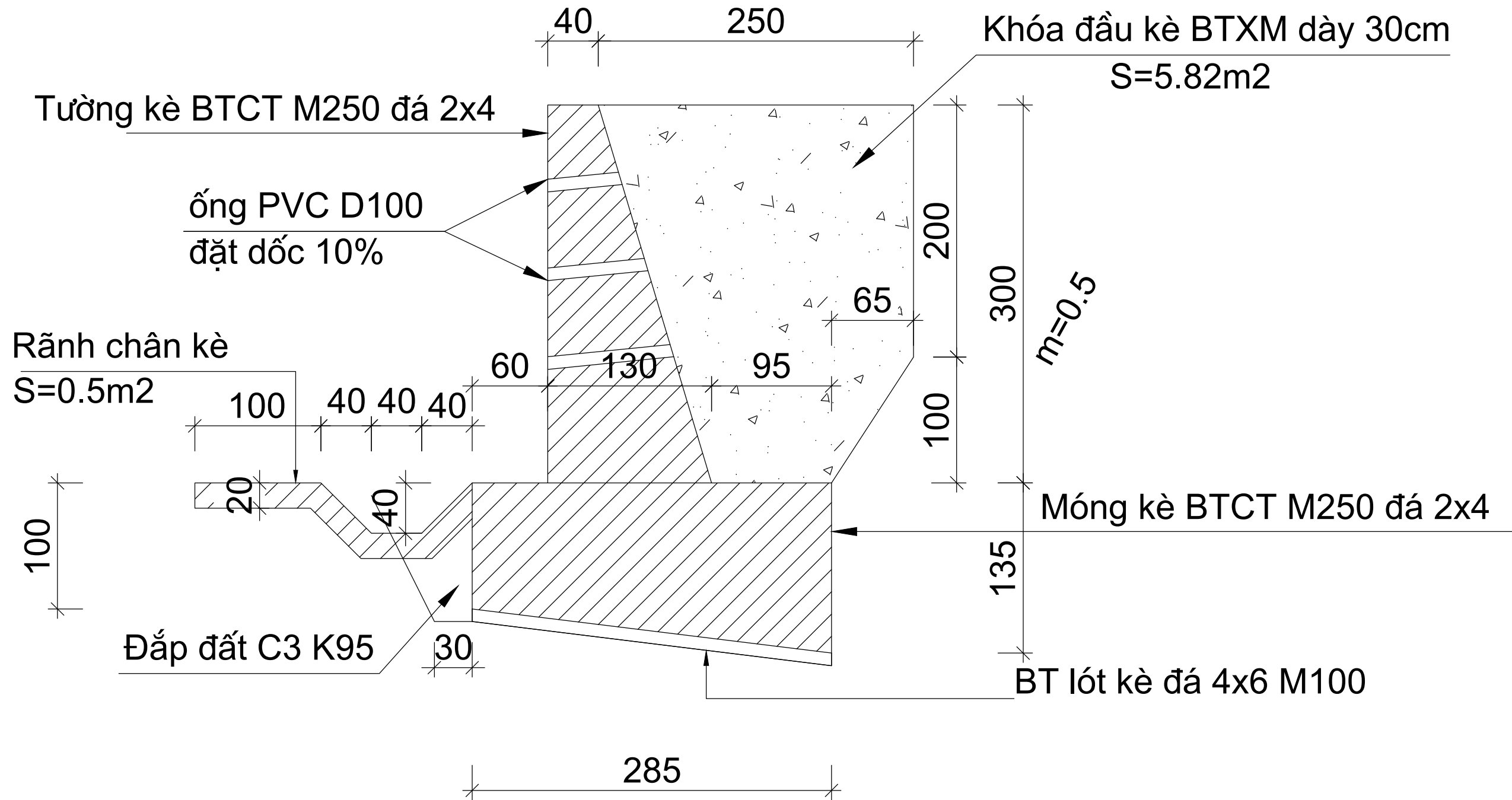

CHỦ ĐẦU TƯ	<b>CÔNG TY TNHH MTV MINH THÀNH HG</b> MINH THANH HG ONE MEMBER COMPANY LIMITED Địa chỉ: SN57 đường Đội Cấn - tổ 06 - P.Hà Giang 1 - Tuyên Quang Tel: 0989.744.408 ; Email: luactvt1978@gmail.com	CHỦ TRÌ THIẾT KẾ	VŨ TIẾN LỰC	<i>[Signature]</i>	TUYẾN QUANG, NGÀY ... THÁNG 2 NĂM 2026 GIÁM ĐỐC <i>[Signature]</i> VŨ TIẾN LỰC	TÊN DỰ ÁN:	LẦN XB: 01
		THỂ HIỆN	VŨ MẠNH HÀ	<i>[Signature]</i>		KHẮC PHỤC THIÊN TẠI SÁT LŨ ĐƯỜNG TỪ CẦU TRĂNG HƯƠNG ĐI THÔN BỜ SÔNG VÀ TỪ CẦU TRĂNG HƯƠNG ĐI MỐC 456	TỶ LỆ: 1/100
VĂN PHÒNG HỖN VÀ UBND XÃ SƠN VĨ	BƯỚC: THIẾT KẾ BẢN VẼ THI CÔNG	KIỂM TRA	VŨ TIẾN LỰC	<i>[Signature]</i>		HẠNG MỤC:	B.V. SỐ: CNDH
		CHỦ NHIỆM KHẢO SÁT	TRẦN VĂN NGŨ	<i>[Signature]</i>		TÊN BẢN VẼ: CHI TIẾT KHÓA ĐẦU KÈ	M.SỐ B.V: HSTK2026

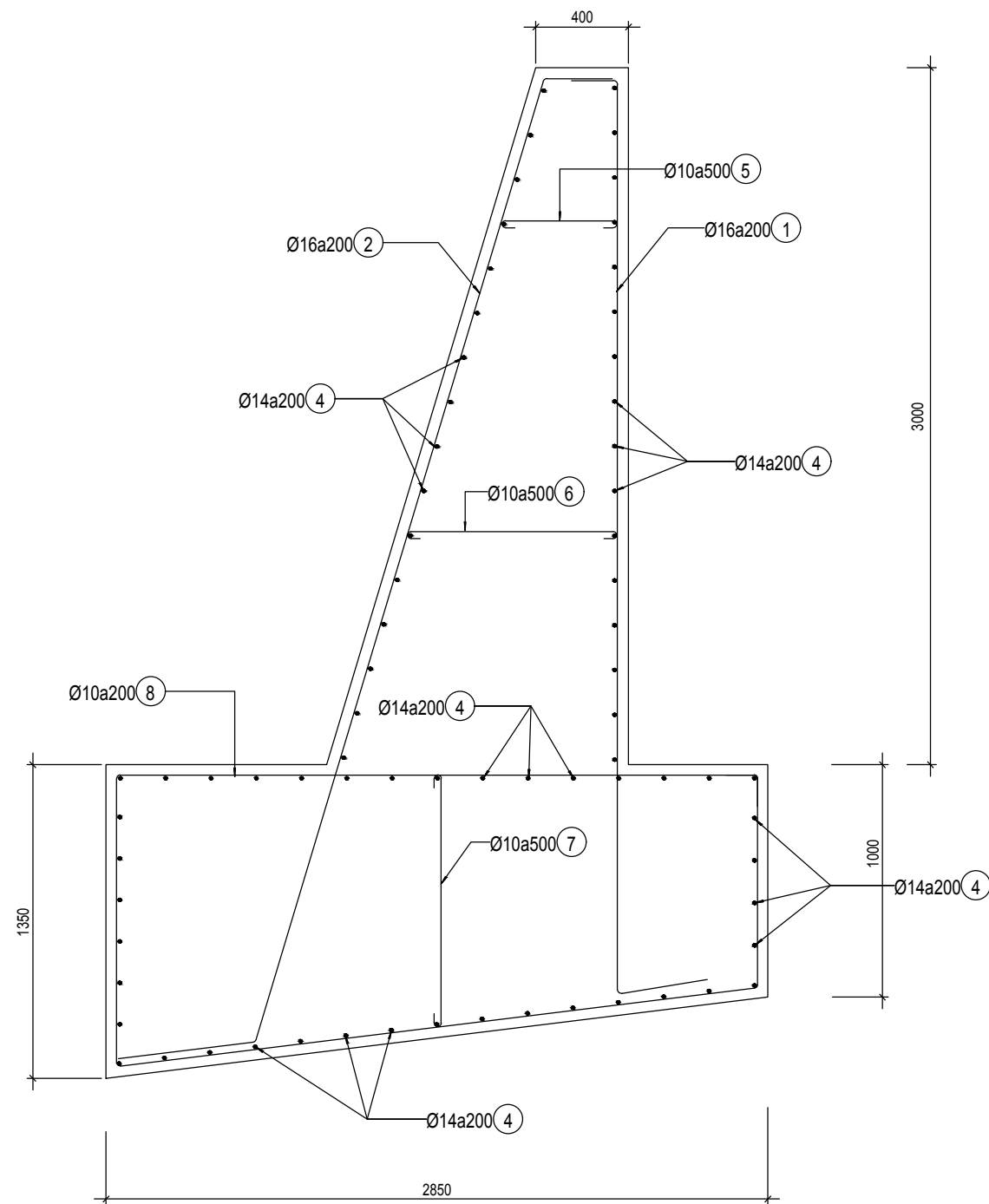

**MẶT CẮT NGANG KÈ**  
TL 1 : 25

THỐNG KÊ THÉP CHO 1 CẦU KIỆN KÈ 10M						
SỐ HIỆU	ĐƯỜNG KÍNH(Ø)	HÌNH DẠNG	CHIỀU DÀI THANH(MM)	SỐ LƯỢNG	TỔNG CHIỀU DÀI(M)	TỔNG KHỐI LƯỢNG(KG)
KÈ						
1	16		4540	51	231.54	362.23
2	16		5240	51	267.24	419.38
4	14		9920	72	714.24	863.10
5	10		640	21	13.44	8.29
6	10		1050	21	22.05	13.59
7	10		1230	21	25.83	15.93
8	10		8020	51	409.02	249.98
TỔNG:				288	1683.36	1932.49

TỔNG HỢP THÉP CHO 10M KÈ							
ĐƯỜNG KÍNH(Ø)	D8(KG)	D10(KG)	D12(KG)	D14(KG)	D16(KG)	TỔNG KHỐI LƯỢNG(KG)	
KÈ							
16	0.00	0.00	0.00	0.00	362.23	362.23	
16	0.00	0.00	0.00	0.00	419.38	419.38	
14	0.00	0.00	0.00	863.10	0.00	863.10	
10	0.00	8.29	0.00	0.00	0.00	8.29	
10	0.00	13.59	0.00	0.00	0.00	13.59	
10	0.00	15.93	0.00	0.00	0.00	15.93	
10	0.00	249.98	0.00	0.00	0.00	249.98	
TỔNG:		0.00	287.78	0.00	863.10	781.61	1932.49

CHỦ ĐẦU TƯ	CÔNG TY TNHH MTV MINH THÀNH HG MINH THANH HG ONE MEMBER COMPANY LIMITED ĐỊA CHỈ: SN 57 ĐƯỜNG ĐỘI CÁN - TÒ 06- P. HÀ GIANG 1-TUYÊN QUANG TEL: 0989.744.408 ; Email: luuctvt1978@gmail.com	CHỦ TRÌ THIẾT KẾ	VŨ MẠNH HÀ	TUYÊN QUANG, NGÀY ..... THÁNG 2 NĂM 2026	TÊN DỰ ÁN: KHÁC PHỤC THIÊN TẠI SẠT LỠ TỪ CẦU TRĂNG HƯƠNG ĐI THÔN BỜ SÔNG VÀ TỪ CẦU TRĂNG HƯƠNG ĐI MỐC 456	LẦN XB: 01	
		THỂ HIỆN	VŨ MẠNH HÀ			GIÁM ĐỐC	TỶ LỆ: 1 :25
VĂN PHÒNG HỖND VÀ UBND XÃ SƠN VĨ	BƯỚC: THIẾT KẾ BẢN VẼ THI CÔNG	KIỂM TRA	VŨ TIẾN LỰC	VŨ TIẾN LỰC	HẠNG MỤC:	KÈ CHÔNG SẠT LỠ	BẢN VẼ SỐ: KC-01
		KHẢO SÁT	TRẦN VĂN NGŨ		TÊN BẢN VẼ:	CHI TIẾT THÉP KÈ	M.SỐ BV: HSTK 2026

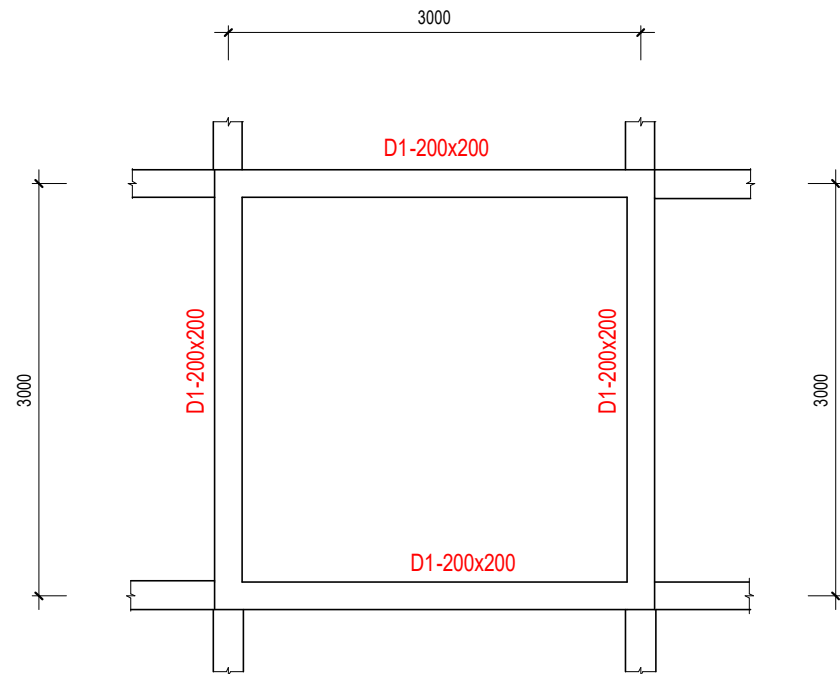

**MẶT BẰNG KHUNG DÀM**  
TL 1 : 50

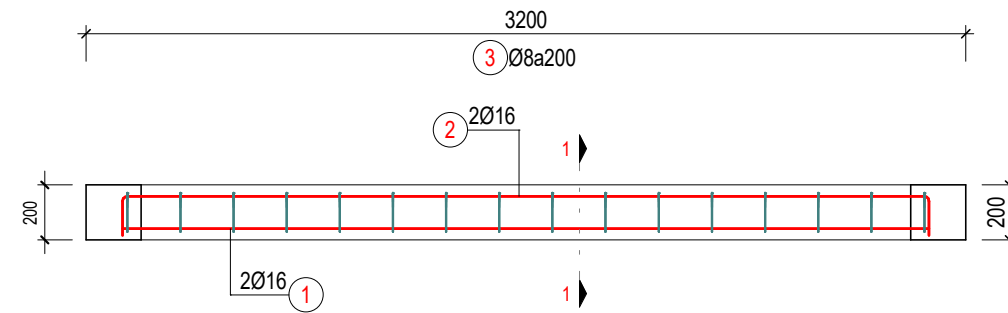

**CHI TIẾT DÀM D**  
TL 1 : 25

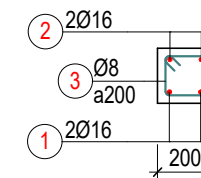

**MC: 1-1**  
TL 1 : 25

THỐNG KÊ THÉP CHO MỘT Ô 3MX3M												
SỐ CK	SỐ HIỆU	HÌNH DẠNG	Ø (mm)	TRONG 1 CẤU KIỆN				TỔNG CẤU KIỆN				
				NỐI THÉP		SL	C.DÀI (mm)	C.DÀI (m)	Ø≤10	10<Ø≤18	Ø>18	
				SL	L(nối)							
D1												
1	1		16	0	0	2	2930	5.86	0.00	9.25	0.00	
1	2		16	0	0	2	3250	6.50	0.00	10.26	0.00	
1	3		8	0	0	16	700	11.20	4.42	0.00	0.00	
TỔNG						20	23.56	4.42	19.51	0.00		

<b>CHỦ ĐẦU TƯ</b>  VĂN PHÒNG HDDND VÀ UBND XÃ SƠN VÍ	CÔNG TY TNHH MTV MINH THÀNH HG MINH THANH HG ONE MEMBER COMPANY LIMITED ĐỊA CHỈ: SN 57 ĐƯỜNG ĐỘI CÁN - TÓ 06- P. HÀ GIANG 1-TUYÊN QUANG TEL: 0989.744.408 ; Email: luactvt1978@gmail.com	CHỦ TRÌ THIẾT KẾ	VŨ TIẾN LỰC		TUYÊN QUANG, NGÀY ..... THÁNG ..... NĂM 2025  GIÁM ĐỐC   VŨ TIẾN LỰC	TÊN DỰ ÁN:	KHÁC PHỤC THIÊN TẠI SÁT LỠ TỪ CẦU TRẢNG HƯƠNG ĐI THÔN BỜ SÔNG VÀ TỪ CẦU TRẢNG HƯƠNG ĐI MỐC 456	LẦN XB: 01
		THỂ HIỆN	VŨ MẠNH HÀ			TỶ LỆ: As indicated		
		KIỂM TRA	VŨ TIẾN LỰC			HẠNG MỤC: KÈ CHỐNG SẠT LỠ		
		BƯỚC: THIẾT KẾ BẢN VẼ THI CÔNG	KHẢO SÁT	TRẦN VĂN NGŨ				TÊN BẢN VẼ: CHI TIẾT MỘT KHUNG DÀM 3MX3M

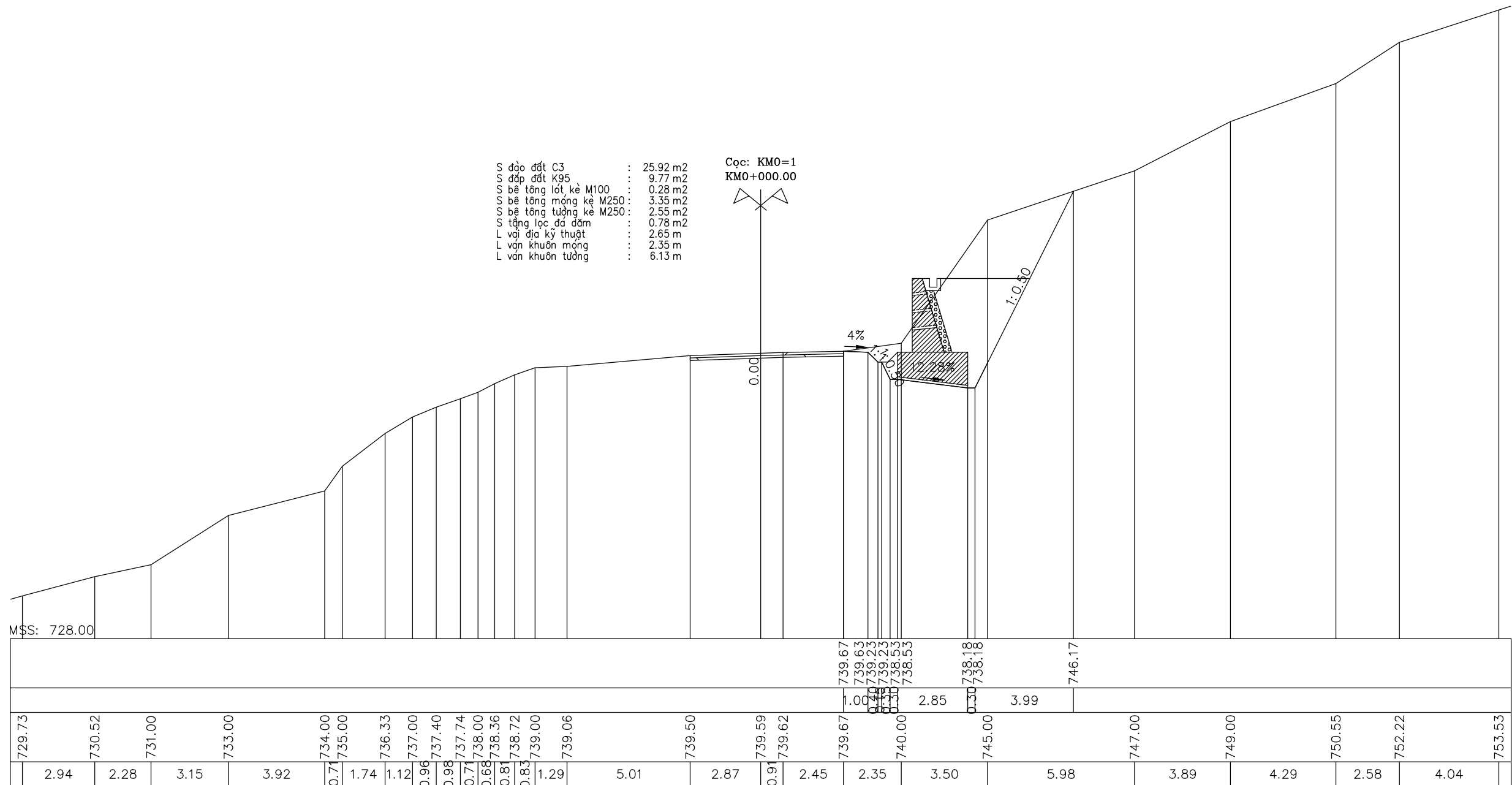

CHỦ ĐẦU TƯ	<b>CÔNG TY TNHH MTV MINH THÀNH HG</b> MINH THANH HG ONE MEMBER COMPANY LIMITED Địa chỉ: SN57 đường Đội Cấn - tổ 06 - P.Hà Giang 1 - Tuyên Quang Tel: 0989.744.408 ; Email: luactvt1978@gmail.com	CHỦ TRÌ THIẾT KẾ	VŨ TIẾN LỰC	<i>Uhc</i>	TUYẾN QUANG, NGÀY ... THÁNG 2 NĂM 2026 GIÁM ĐỐC <i>Uhc</i> VŨ TIẾN LỰC	TÊN DỰ ÁN:	LẦN XB: 01
		THỂ HIỆN	VŨ MẠNH HÀ	<i>Uhc</i>		KHẮC PHỤC THIÊN TẠI SÁT LỬ ĐƯỜNG TỪ CẦU TRÀNG HƯƠNG ĐI THÔN BỜ SÔNG VÀ TỪ CẦU TRÀNG HƯƠNG ĐI MỐC 456	TỶ LỆ: 1/200
VĂN PHÒNG HỖN VÀ UBND XÃ SƠN VĨ	BƯỚC: THIẾT KẾ BẢN VẼ THI CÔNG	KIỂM TRA	VŨ TIẾN LỰC	<i>Uhc</i>		HẠNG MỤC:	B.V. SỐ: CN-01
		CHỦ NHIỆM KHẢO SÁT	TRẦN VĂN NGŨ	<i>Uhc</i>		TÊN BẢN VẼ: CẮT NGANG THIẾT KẾ	M.SỐ B.V.: HSTK2026

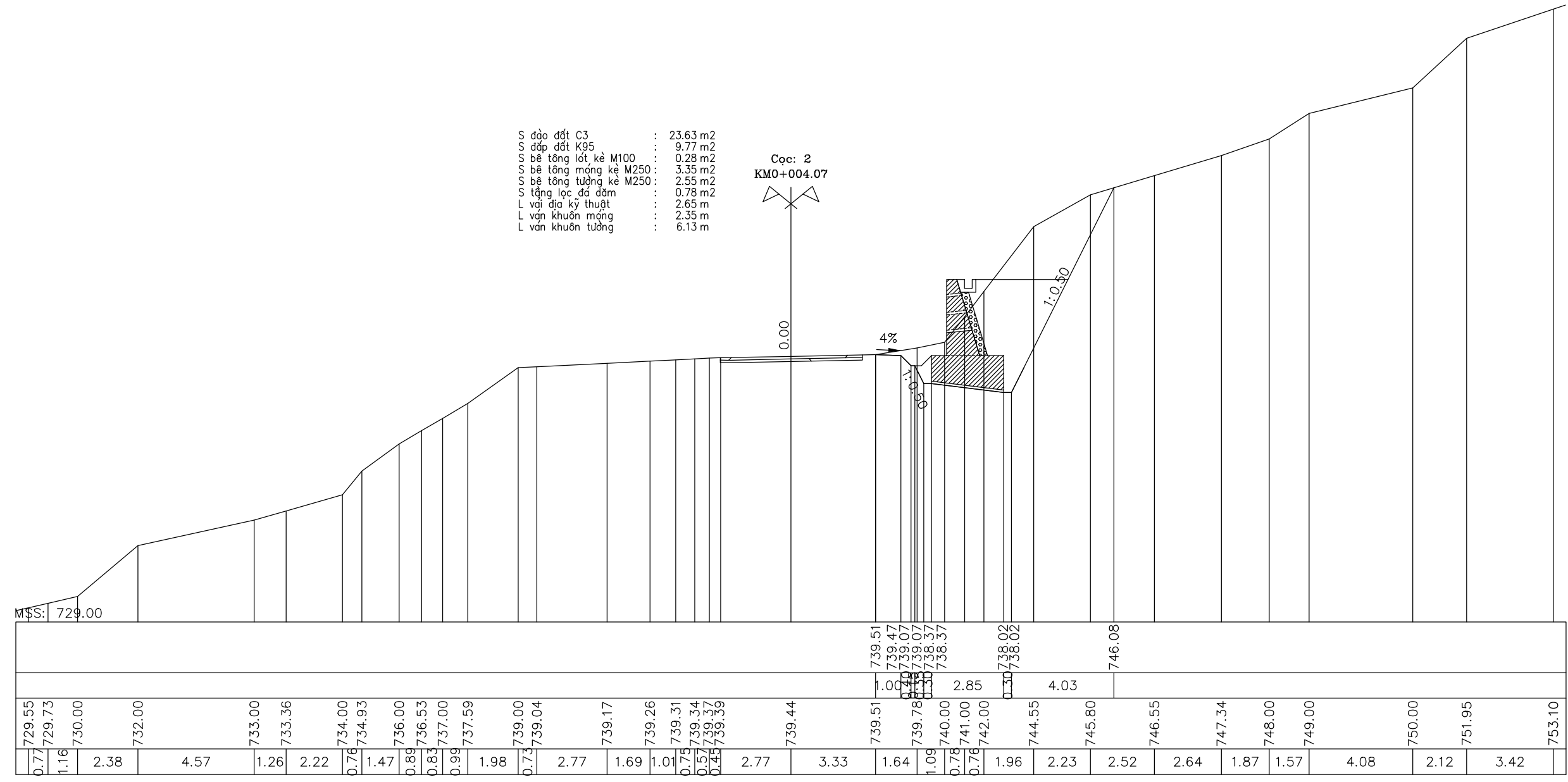

- S độ đất C3 : 23.63 m<sup>2</sup>
- S đắp đất K95 : 9.77 m<sup>2</sup>
- S bê tông lót kê M100 : 0.28 m<sup>2</sup>
- S bê tông móng kê M250 : 3.35 m<sup>2</sup>
- S bê tông tường kê M250 : 2.55 m<sup>2</sup>
- S tầng lọc đá dăm : 0.78 m<sup>2</sup>
- L vạt địa kỹ thuật : 2.65 m
- L vạt khuôn móng : 2.35 m
- L vạt khuôn tường : 6.13 m

Cọc: 2  
KM0+004.07

MSS: 729.00

CHỦ ĐẦU TƯ	<b>CÔNG TY TNHH MTV MINH THÀNH HG</b> MINH THANH HG ONE MEMBER COMPANY LIMITED Địa chỉ: SN57 đường Đội Cấn - tổ 06 - P.Hà Giang 1 - Tuyên Quang Tel: 0989.744.408 ; Email: luactvt1978@gmail.com	CHỦ TRÌ THIẾT KẾ	VŨ TIẾN LỰC		TUYÊN QUANG, NGÀY ... THÁNG 2 NĂM 2026	TÊN DỰ ÁN:	LẦN XB: 01
		THỂ HIỆN	VŨ MẠNH HÀ			GIÁM ĐỐC	KHẮC PHỤC THIÊN TẠI SÁT LỬ ĐƯỜNG TỪ CẦU TRĂNG HƯƠNG ĐI THÔN BỜ SÔNG VÀ TỪ CẦU TRĂNG HƯƠNG ĐI MỐC 456
VĂN PHÒNG HỖN VÀ UBND XÃ SƠN VĨ	BƯỚC: THIẾT KẾ BẢN VẼ THI CÔNG	KIỂM TRA	VŨ TIẾN LỰC		 VŨ TIẾN LỰC	HẠNG MỤC:	B.V. SỐ: CN-02
		CHỦ NHIỆM KHẢO SÁT	TRẦN VĂN NGŨ			TÊN BẢN VẼ: CẮT NGANG THIẾT KẾ	M.SỐ B.V.: HSTK2026

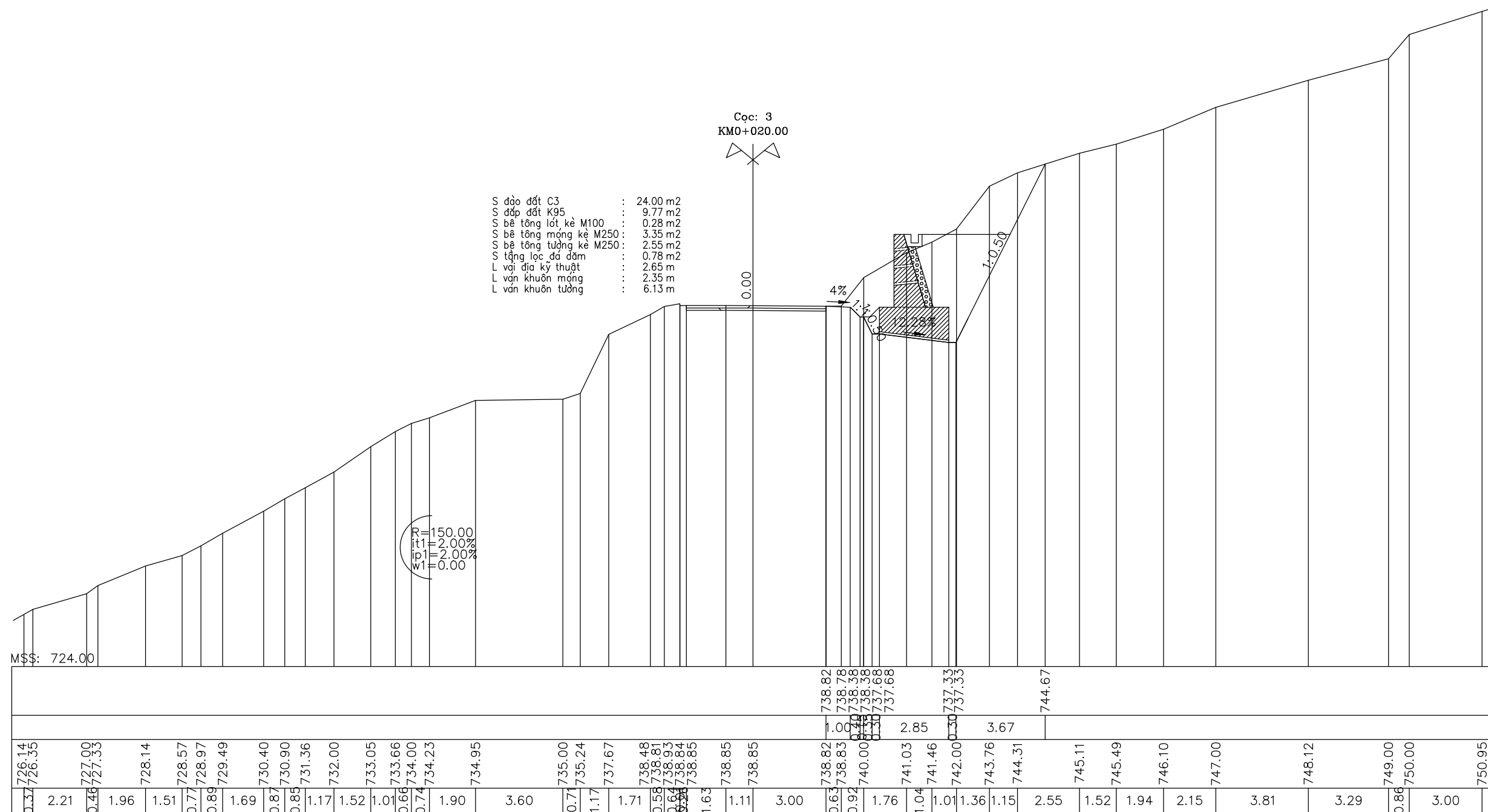

CHỦ ĐẦU TƯ	<b>CÔNG TY TNHH MTV MINH THÀNH HG</b> MINH THANH HG ONE MEMBER COMPANY LIMITED	CHỦ TRÌ THIẾT KẾ	VŨ TIẾN LỰC	<i>[Signature]</i>	TUYÊN QUANG, NGÀY ... THÁNG 2 NĂM 2026	TÊN DỰ ÁN:	LẦN XB: 01
VĂN PHÒNG HỖ TRỢ VÀ UBND XÃ SƠN VĨ	Địa chỉ: SN57 đường Đội Cấn - tổ 06 - P.Hà Giang 1 - Tuyên Quang Tel: 0989.744.408 ; Email: luactvt1978@gmail.com	THỂ HIỆN	VŨ MẠNH HÀ	<i>[Signature]</i>	GIÁM ĐỐC	KHẮC PHỤC THIÊN TAI SẠT LŨ ĐƯỜNG TỪ CẦU TRĂNG HƯƠNG ĐI THÔN BỜ SÔNG VÀ TỪ CẦU TRĂNG HƯƠNG ĐI MỐC 456	TỶ LỆ: 1/200
	BƯỚC: THIẾT KẾ BẢN VẼ THI CÔNG	KIỂM TRA	VŨ TIẾN LỰC	<i>[Signature]</i>	<i>[Signature]</i>	HẠNG MỤC: KÈ CHỐNG SẠT LŨ VỊ TRÍ SỐ 4	B.V. SỐ: CN-03
		CHỦ NHIỆM KHẢO SÁT	TRẦN VĂN NGŨ	<i>[Signature]</i>	VŨ TIẾN LỰC	TÊN BẢN VẼ: CẮT NGANG THIẾT KẾ	M.SỐ B.V.: HSTK2026

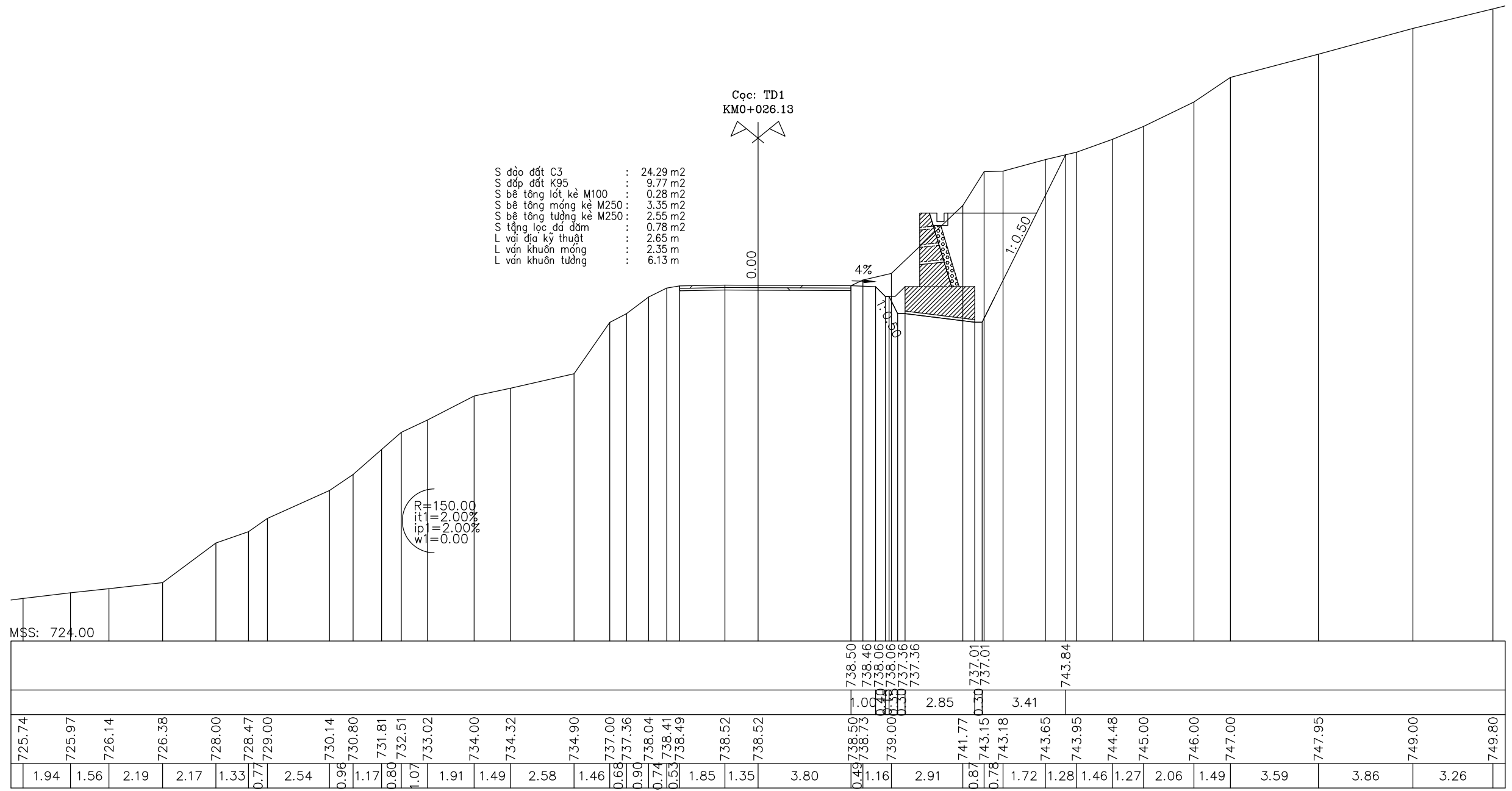

CHỦ ĐẦU TƯ	<b>CÔNG TY TNHH MTV MINH THÀNH HG</b> MINH THANH HG ONE MEMBER COMPANY LIMITED Địa chỉ: SN57 đường Đội Cấn - tổ 06 - P.Hà Giang 1 - Tuyên Quang Tel: 0989.744.408 ; Email: luactvt1978@gmail.com	CHỦ TRÌ THIẾT KẾ	VŨ TIẾN LỰC		TUYÊN QUANG, NGÀY ... THÁNG 2 NĂM 2026	TÊN DỰ ÁN:	LẦN XB: 01
		THỂ HIỆN	VŨ MẠNH HÀ			GIÁM ĐỐC	KHẮC PHỤC THIÊN TẠI SÁT LỬ ĐƯỜNG TỪ CẦU TRĂNG HƯƠNG ĐI THÔN BỜ SÔNG VÀ TỪ CẦU TRĂNG HƯƠNG ĐI MỐC 456
VĂN PHÒNG HỖN VÀ UBND XÃ SƠN VĨ	BƯỚC: THIẾT KẾ BẢN VẼ THI CÔNG	KIỂM TRA	VŨ TIẾN LỰC		 VŨ TIẾN LỰC	HẠNG MỤC:	B.V. SỐ: CN-04
		CHỦ NHIỆM KHẢO SÁT	TRẦN VĂN NGŨ			TÊN BẢN VẼ: CẮT NGANG THIẾT KẾ	M.SỐ B.V.: HSTK2026

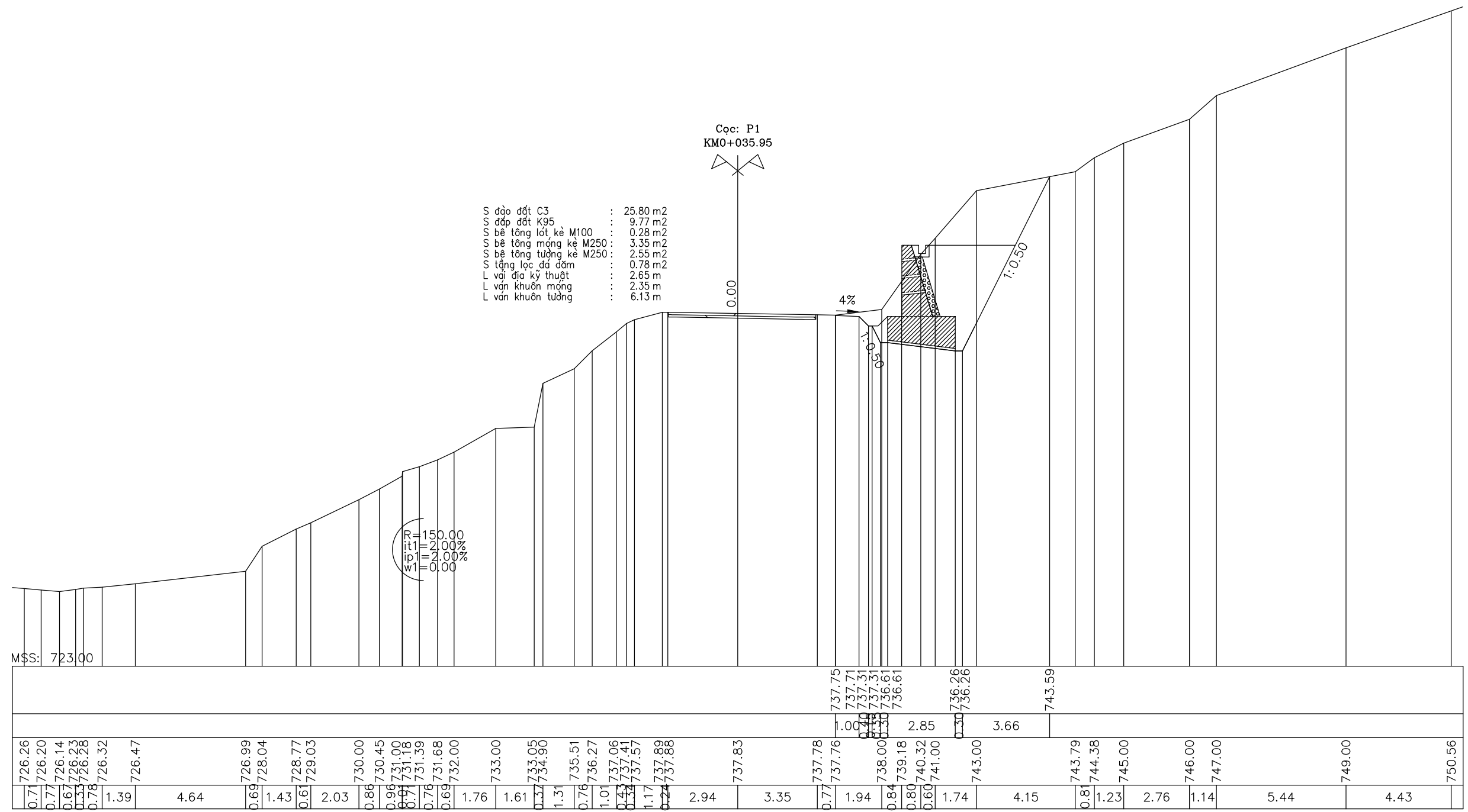

CHỦ ĐẦU TƯ	<b>CÔNG TY TNHH MTV MINH THÀNH HG</b> MINH THANH HG ONE MEMBER COMPANY LIMITED Địa chỉ: SN57 đường Đội Cấn - tổ 06 - P.Hà Giang 1 - Tuyên Quang Tel: 0989.744.408 ; Email: luactvt1978@gmail.com	CHỦ TRÌ THIẾT KẾ	VŨ TIẾN LỰC	TUYÊN QUANG, NGÀY ... THÁNG 2 NĂM 2026 GIÁM ĐỐC 	TÊN DỰ ÁN:	LẦN XB: 01
VĂN PHÒNG HỖN VÀ UBND XÃ SƠN VĨ		BƯỚC: THIẾT KẾ BẢN VẼ THI CÔNG	THỂ HIỆN		VŨ MẠNH HÀ	KHẮC PHỤC THIÊN TẠI SÁT LỖ ĐƯỜNG TỪ CẦU TRĂNG HƯƠNG ĐI THÔN BỜ SÔNG VÀ TỪ CẦU TRĂNG HƯƠNG ĐI MỐC 456
		KIỂM TRA	VŨ TIẾN LỰC	VŨ TIẾN LỰC	HẠNG MỤC:	B.V. SỐ: CN-05
		CHỦ NHIỆM KHẢO SÁT	TRẦN VĂN NGŨ		TÊN BẢN VẼ: CẮT NGANG THIẾT KẾ	M.SỐ B.V: HSTK2026

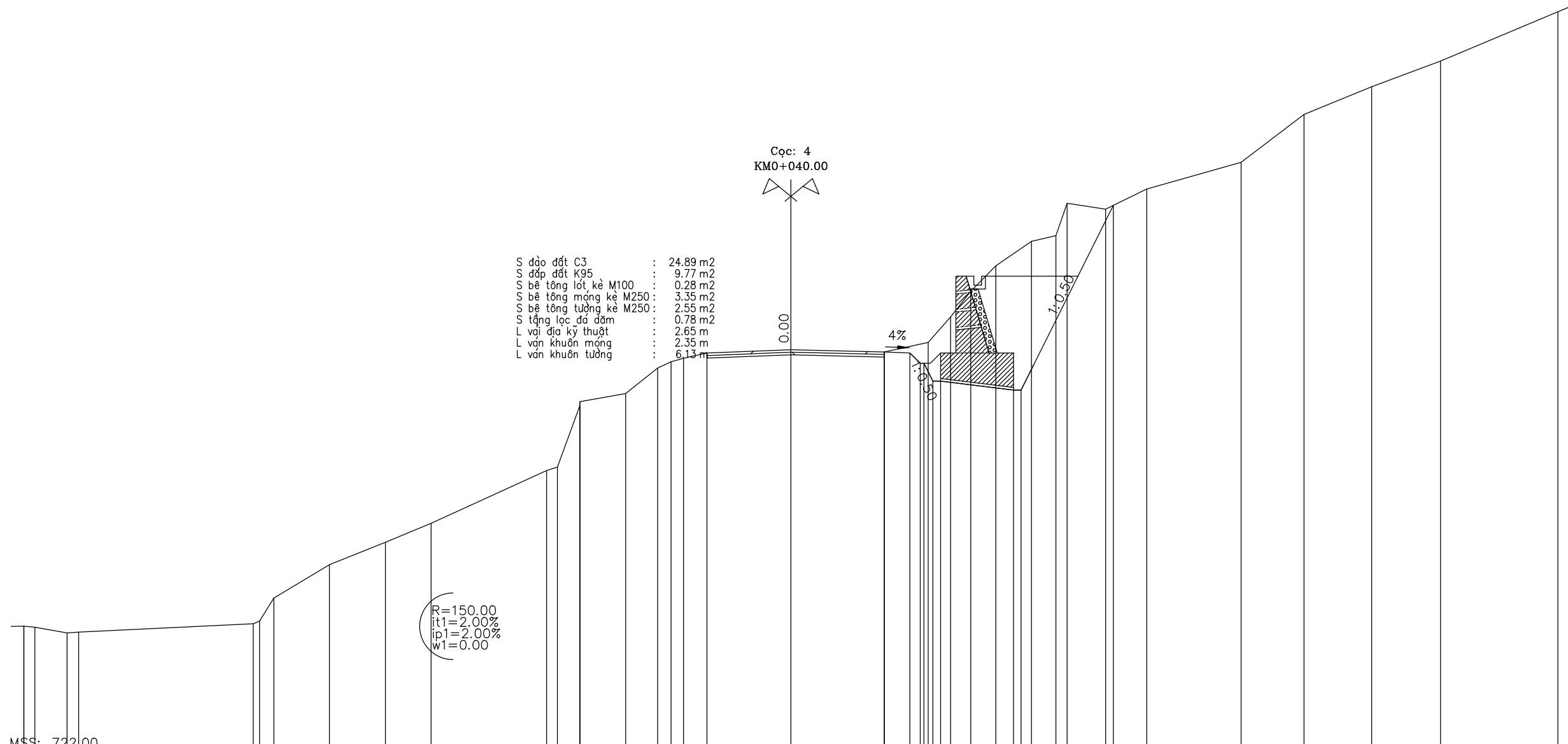

S đào đất C3 : 24.89 m<sup>2</sup>  
 S đắp đất K95 : 9.77 m<sup>2</sup>  
 S bê tông lót kê M100 : 0.28 m<sup>2</sup>  
 S bê tông móng kê M250 : 3.35 m<sup>2</sup>  
 S bê tông tường kê M250 : 2.55 m<sup>2</sup>  
 S tầng lọc đá dăm : 0.78 m<sup>2</sup>  
 L vại địa kỹ thuật : 2.65 m  
 L ván khuôn móng : 2.35 m  
 L ván khuôn tường : 6.13 m

726.90	726.86	726.64	726.67	6.83	727.00	727.10	728.00	2.18	729.31	730.18	730.93	4.52	732.99	733.13	735.53	735.88	1.79	736.00	737.00	737.95	737.98	0.92	737.59	737.72	737.63	737.59	737.19	737.19	736.49	736.49	2.85	736.14	736.14	0.30	3.61	743.36	744.00	745.04	746.92	748.00	749.00	750.93	4.59
--------	--------	--------	--------	------	--------	--------	--------	------	--------	--------	--------	------	--------	--------	--------	--------	------	--------	--------	--------	--------	------	--------	--------	--------	--------	--------	--------	--------	--------	------	--------	--------	------	------	--------	--------	--------	--------	--------	--------	--------	------

CHỦ ĐẦU TƯ	<b>CÔNG TY TNHH MTV MINH THÀNH HG</b> MINH THANH HG ONE MEMBER COMPANY LIMITED Địa chỉ: SN57 đường Đội Cấn - tổ 06 - P.Hà Giang 1 - Tuyên Quang Tel: 0989.744.408 ; Email: luctvt1978@gmail.com	CHỦ TRÌ THIẾT KẾ	VŨ TIẾN LỰC	 TUYÊN QUANG, NGÀY ... THÁNG 2 NĂM 2026 GIÁM ĐỐC	TÊN DỰ ÁN:	LẦN XB: 01
		THỂ HIỆN	VŨ MẠNH HÀ		 KHẮC PHỤC THIÊN TẠI SÁT LỠ ĐƯỜNG TỪ CẦU TRẢNG HƯƠNG ĐI THÔN BỜ SÔNG VÀ TỪ CẦU TRẢNG HƯƠNG ĐI MỐC 456	TỶ LỆ: 1/200
VĂN PHÒNG HỢP VÀ UBND XÃ SƠN VĨ	BƯỚC: THIẾT KẾ BẢN VẼ THI CÔNG	KIỂM TRA	VŨ TIẾN LỰC	 VŨ TIẾN LỰC	HANG MỤC:	B.V. SỐ: CN-06
		CHỦ NHIỆM KHẢO SÁT	TRẦN VĂN NGŨ		TÊN BẢN VẼ: CẮT NGANG THIẾT KẾ	M.SỐ B.V.: HSTK2026

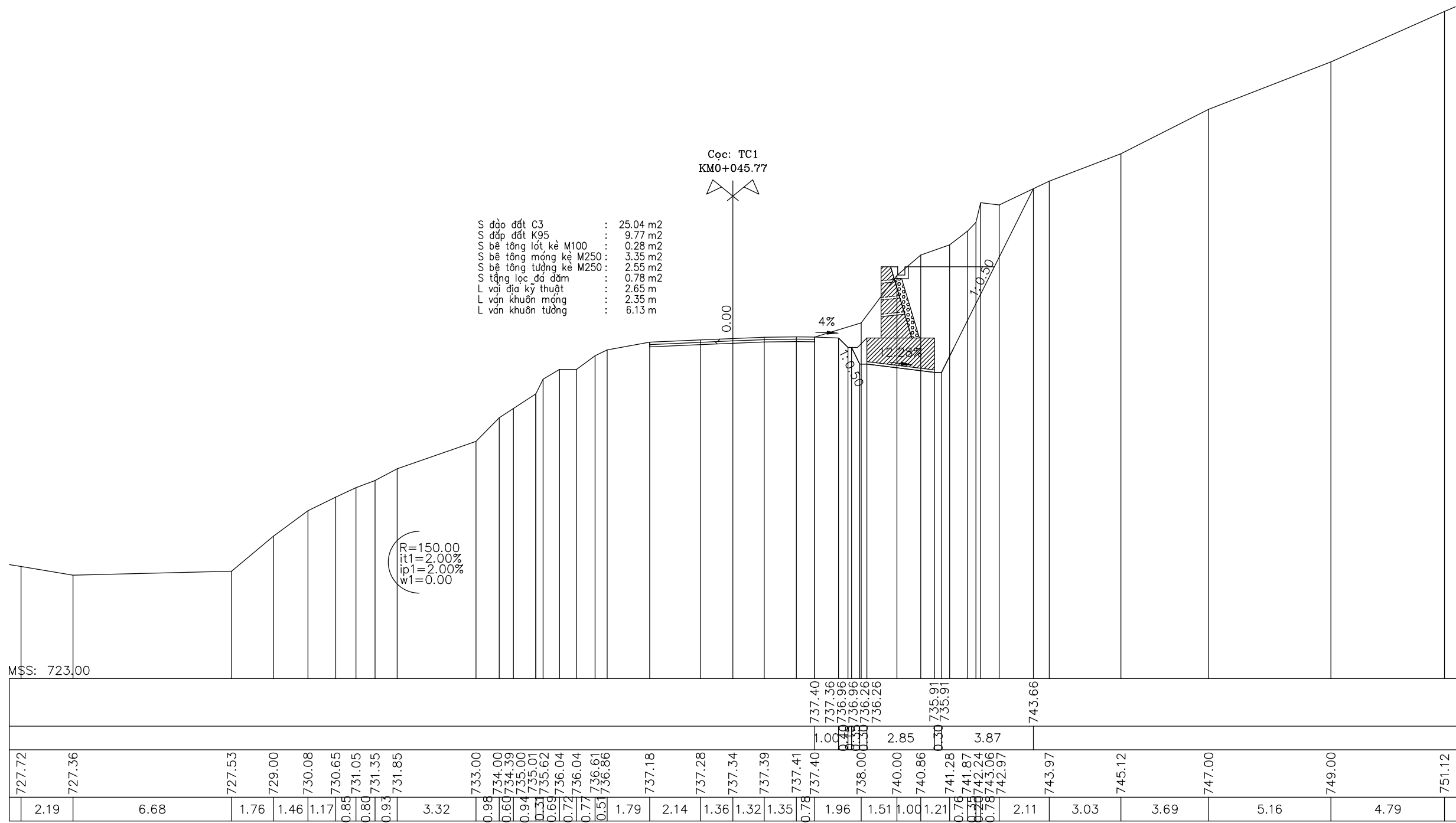

- S đào đất C3 : 25.04 m2
- S đắp đất K95 : 9.77 m2
- S bê tông lót kê M100 : 0.28 m2
- S bê tông móng kê M250 : 3.35 m2
- S bê tông tường kê M250 : 2.55 m2
- S tầng lọc đá dăm : 0.78 m2
- L vải địa kỹ thuật : 2.65 m
- L vụn khuôn móng : 2.35 m
- L vụn khuôn tường : 6.13 m

727.72	727.36	727.53	729.00	730.08	730.65	731.05	731.35	731.85	733.00	734.00	734.39	735.01	735.62	736.04	736.61	736.86	737.18	737.28	737.34	737.39	737.41	737.40	737.40	737.36	736.96	736.96	736.26	736.26	735.91	735.91	743.66	743.97	745.12	747.00	749.00	751.12
2.19	6.68	1.76	1.46	1.17	0.85	0.80	0.97	3.32	0.98	0.60	0.94	0.31	0.69	0.74	0.77	0.51	1.79	2.14	1.36	1.32	1.35	0.78	1.96	1.51	1.00	1.21	0.76	0.74	0.78	2.11	3.03	3.69	5.16	4.79		

CHỦ ĐẦU TƯ	<b>CÔNG TY TNHH MTV MINH THÀNH HG</b> MINH THANH HG ONE MEMBER COMPANY LIMITED Địa chỉ: SN57 đường Đội Cấn - tổ 06 - P.Hà Giang 1 - Tuyên Quang Tel: 0989.744.408 ; Email: luactvt1978@gmail.com	CHỦ TRÌ THIẾT KẾ	VŨ TIẾN LỰC	 TUYÊN QUANG, NGÀY ... THÁNG 2 NĂM 2026 GIÁM ĐỐC	TÊN DỰ ÁN: KHẮC PHỤC THIÊN TẠI SÁT LỬ ĐƯỜNG TỪ CẦU TRĂNG HƯƠNG ĐI THÔN BỜ SÔNG VÀ TỪ CẦU TRĂNG HƯƠNG ĐI MỐC 456	LẦN XB: 01
		THỂ HIỆN	VŨ MẠNH HÀ			HANG MỤC: KÈ CHỐNG SẠT LỬ VỊ TRÍ SỐ 4
VĂN PHÒNG HỖND VÀ UBND XÃ SƠN VĨ	BƯỚC: THIẾT KẾ BẢN VẼ THI CÔNG	KIỂM TRA	VŨ TIẾN LỰC	 VŨ TIẾN LỰC	TÊN BẢN VẼ: CẮT NGANG THIẾT KẾ	B.V. SỐ: CN-07
		CHỦ NHIỆM KHẢO SÁT	TRẦN VĂN NGŨ			M.SỐ B.V: HSTK2026

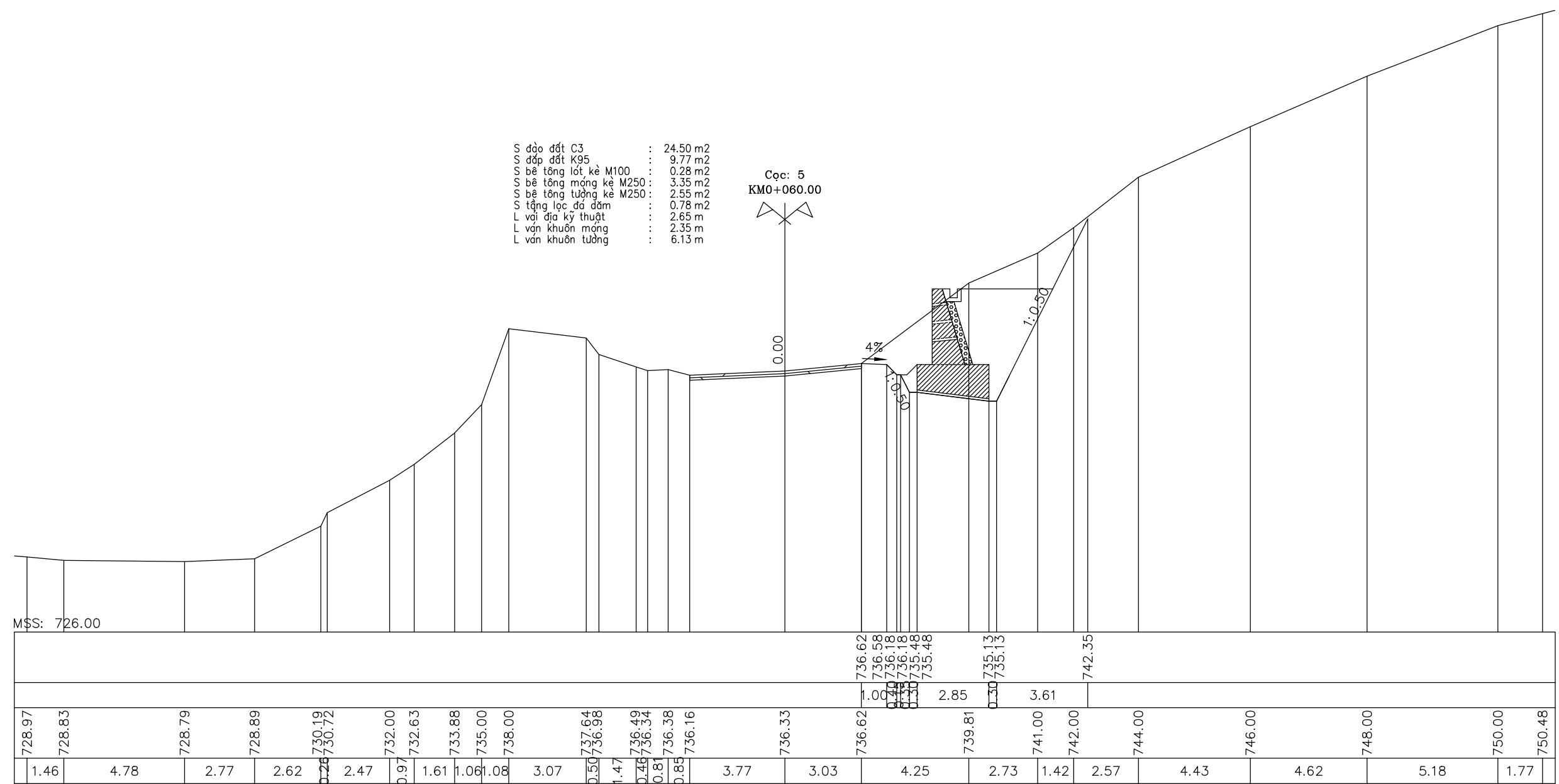

- S độ đất C3 : 24.50 m<sup>2</sup>
- S đắp đất K95 : 9.77 m<sup>2</sup>
- S bê tông lót kê M100 : 0.28 m<sup>2</sup>
- S bê tông móng kê M250 : 3.35 m<sup>2</sup>
- S bê tông tường kê M250 : 2.55 m<sup>2</sup>
- S tầng lọc đá dăm : 0.78 m<sup>2</sup>
- L vãi địa kỹ thuật : 2.65 m
- L ván khuôn móng : 2.35 m
- L ván khuôn tường : 6.13 m

Cọc: 5  
KM0+060.00

MSS: 726.00

CHỦ ĐẦU TƯ	<b>CÔNG TY TNHH MTV MINH THÀNH HG</b> MINH THANH HG ONE MEMBER COMPANY LIMITED Địa chỉ: SN57 đường Đội Cấn - tổ 06 - P.Hà Giang 1 - Tuyên Quang Tel: 0989.744.408 ; Email: luactvt1978@gmail.com	CHỦ TRÌ THIẾT KẾ	VŨ TIẾN LỰC	 TUYÊN QUANG, NGÀY ... THÁNG 2 NĂM 2026 GIÁM ĐỐC	TÊN DỰ ÁN: KHẮC PHỤC THIÊN TAI SẠT LŨ ĐƯỜNG TỪ CẦU TRĂNG HƯƠNG ĐI THÔN BỜ SÔNG VÀ TỪ CẦU TRĂNG HƯƠNG ĐI MỐC 456	LẦN XB: 01
		THỂ HIỆN	VŨ MẠNH HÀ			TỶ LỆ: 1/200
VĂN PHÒNG HỖN VÀ UBND XÃ SƠN VĨ	BƯỚC: THIẾT KẾ BẢN VẼ THI CÔNG	KIỂM TRA	VŨ TIẾN LỰC	 VŨ TIẾN LỰC	HẠNG MỤC: KÈ CHỐNG SẠT LŨ VỊ TRÍ SỐ 4	B.V. SỐ: CN-08
		CHỦ NHIỆM KHẢO SÁT	TRẦN VĂN NGŨ		TÊN BẢN VẼ: CẮT NGANG THIẾT KẾ	M.SỐ B.V.: HSTK2026

S độ đất C3 : 20.98 m<sup>2</sup>  
 S đắp đất K95 : 9.77 m<sup>2</sup>  
 S bê tông lót kê M100 : 0.28 m<sup>2</sup>  
 S bê tông móng kê M250 : 3.35 m<sup>2</sup>  
 S bê tông tường kê M250 : 2.55 m<sup>2</sup>  
 S tầng lọc đá dăm : 0.78 m<sup>2</sup>  
 L vị địa kỹ thuật : 2.65 m  
 L ván khuôn móng : 2.35 m  
 L ván khuôn tường : 6.13 m

Cọc: 6  
 KM0+070.24

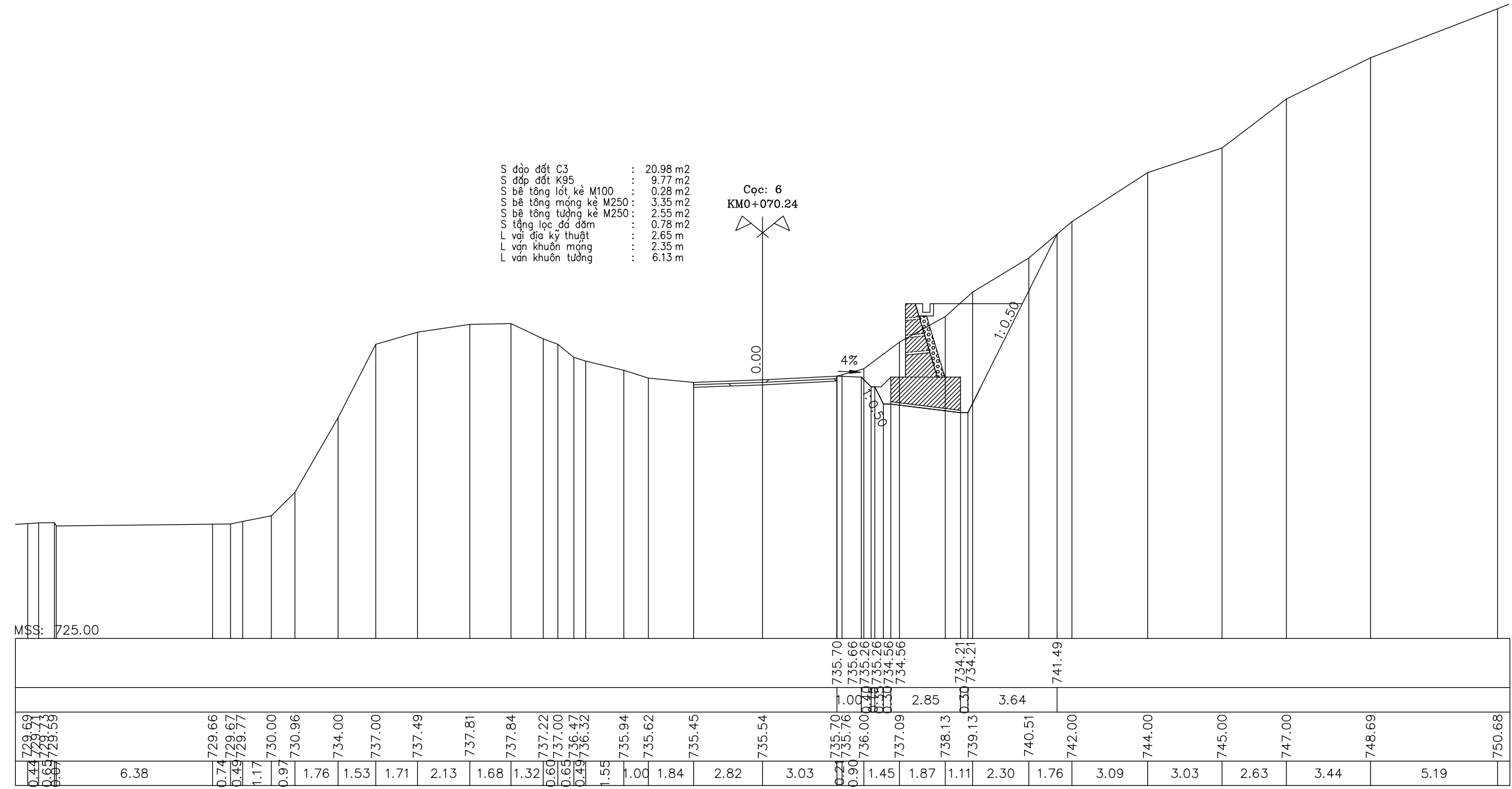

CHỦ ĐẦU TƯ	<b>CÔNG TY TNHH MTV MINH THÀNH HG</b> MINH THANH HG ONE MEMBER COMPANY LIMITED Địa chỉ: SN57 đường Đội Cấn - tổ 06 - P.Hà Giang 1 - Tuyên Quang Tel: 0989.744.408 ; Email: luactvt1978@gmail.com	CHỦ TRÌ THIẾT KẾ	VŨ TIẾN LỰC	 TUYÊN QUANG, NGÀY ... THÁNG 2 NĂM 2026 GIÁM ĐỐC	TÊN DỰ ÁN: KHẮC PHỤC THIÊN TAI SẠT LŨ ĐƯỜNG TỪ CẦU TRÀNG HƯƠNG ĐI THÔN BỜ SÔNG VÀ TỪ CẦU TRÀNG HƯƠNG ĐI MỐC 456	LẦN XB: 01
		THỂ HIỆN	VŨ MẠNH HÀ			HANG MỤC:
VĂN PHÒNG HỢP VÀ UBND XÃ SƠN VĨ	BƯỚC: THIẾT KẾ BẢN VẼ THI CÔNG	KIỂM TRA	VŨ TIẾN LỰC	 VŨ TIẾN LỰC	KÈ CHỐNG SẠT LŨ VỊ TRÍ SỐ 4	B.V. SỐ: CN-09
		CHỦ NHIỆM KHẢO SÁT	TRẦN VĂN NGŨ			TÊN BẢN VẼ: CẮT NGANG THIẾT KẾ

S độ đất C3 : 22.55 m<sup>2</sup>  
 S độ đất K95 : 9.77 m<sup>2</sup>  
 S bề tổng lót, kè M100 : 0.28 m<sup>2</sup>  
 S bề tổng móng kè M250 : 3.35 m<sup>2</sup>  
 S bề tổng tường kè M250 : 2.55 m<sup>2</sup>  
 S tầng lọc đá dăm : 0.78 m<sup>2</sup>  
 L vỉ địa kỹ thuật : 2.65 m  
 L ván khuôn móng : 2.35 m  
 L ván khuôn tường : 6.13 m

Cọc: 7  
 KMO+080.00

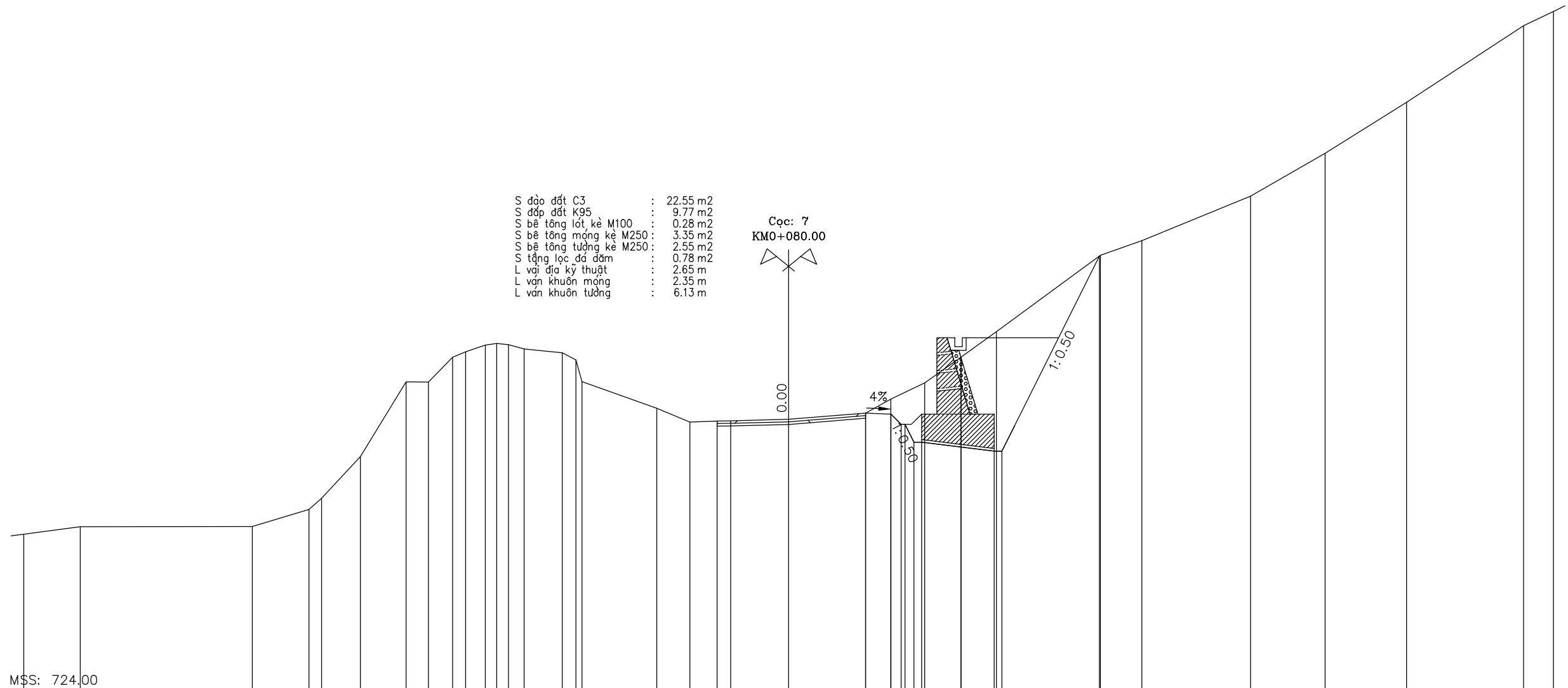

MSS: 724.00

730.06	730.36	730.36	731.04	731.48	733.10	736.04	736.03	737.00	737.21	737.48	737.54	737.49	737.33	737.18	736.90	736.04	735.00	734.46	734.50	734.51	734.57	734.81	734.77	734.37	734.37	733.67	733.32	733.32	740.97				
2.22	6.75	2.22	0.49	1.53	1.79	0.88	0.94	0.51	0.77	0.45	0.46	0.62	1.49	0.53	0.24	2.94	1.30	1.06	0.54	2.27	3.02	0.99	1.33	1.42	0.01	1.38	4.09	1.62	4.26	2.93	3.19	4.59	1.17

CHỦ ĐẦU TƯ	<b>CÔNG TY TNHH MTV MINH THÀNH HG</b> MINH THANH HG ONE MEMBER COMPANY LIMITED Địa chỉ: SN57 đường Đội Cấn - tổ 06 - P.Hà Giang 1 - Tuyên Quang Tel: 0989.744.408 ; Email: luactvt1978@gmail.com	CHỦ TRÌ THIẾT KẾ	VŨ TIẾN LỰC	 TUYÊN QUANG, NGÀY ... THÁNG 2 NĂM 2026 GIÁM ĐỐC	TÊN DỰ ÁN:	LẦN XB: 01
		THỂ HIỆN	VŨ MẠNH HÀ		 KHẮC PHỤC THIÊN TẠI SÁT LỬ ĐƯỜNG TỪ CẦU TRÀNG HƯƠNG ĐI THÔN BỜ SÔNG VÀ TỪ CẦU TRÀNG HƯƠNG ĐI MỐC 456	TỶ LỆ: 1/200
VĂN PHÒNG HỖN VÀ UBND XÃ SƠN VĨ	BƯỚC: THIẾT KẾ BẢN VẼ THI CÔNG	KIỂM TRA	VŨ TIẾN LỰC	 VŨ TIẾN LỰC	HẠNG MỤC:	B.V. SỐ: CN-10
		CHỦ NHIỆM KHẢO SÁT	TRẦN VĂN NGŨ		TÊN BẢN VẼ: CẮT NGANG THIẾT KẾ	M.SỐ B.V: HSTK2026

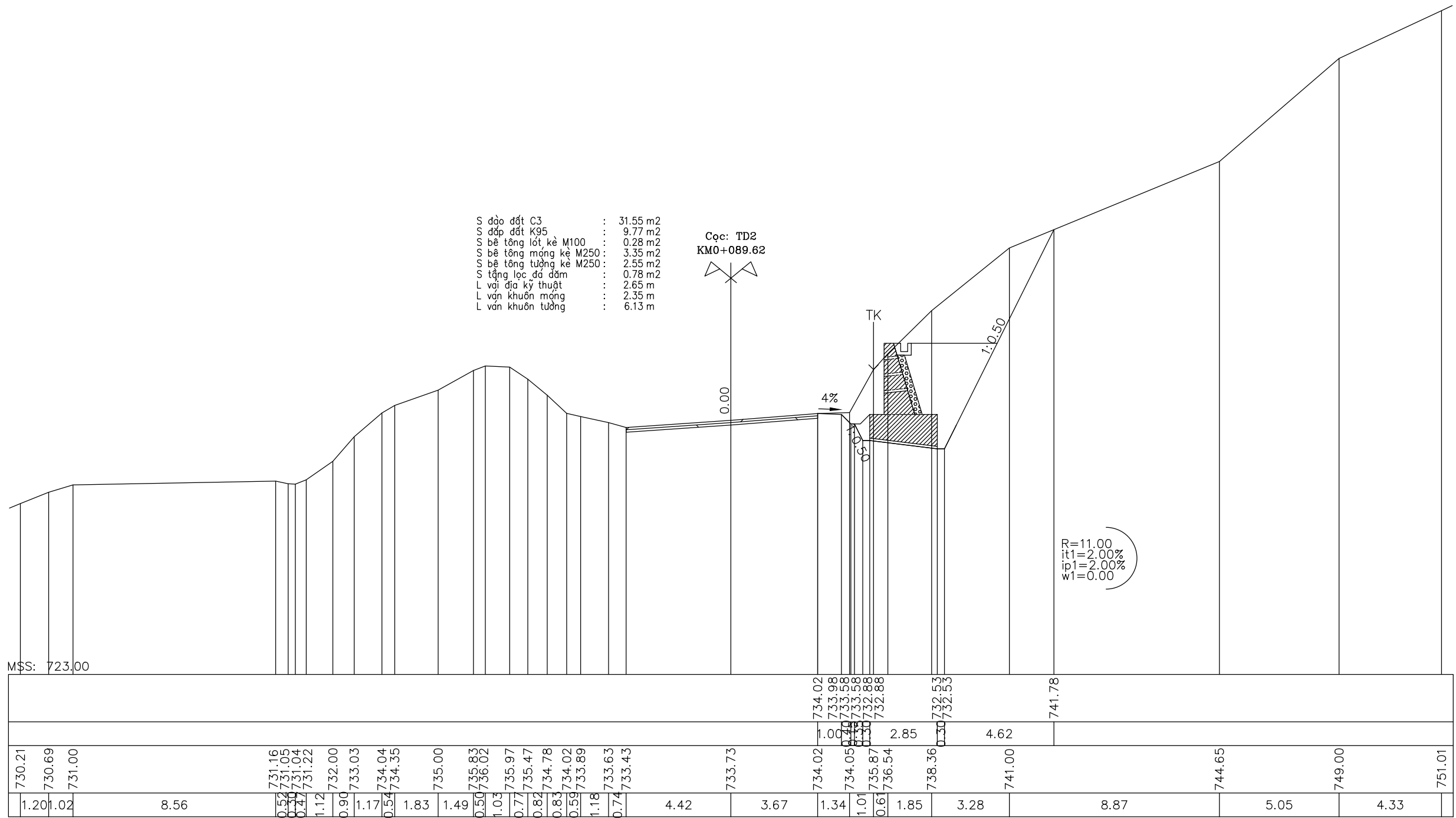

CHỦ ĐẦU TƯ	<b>CÔNG TY TNHH MTV MINH THÀNH HG</b> MINH THANH HG ONE MEMBER COMPANY LIMITED Địa chỉ: SN57 đường Đội Cấn - tổ 06 - P.Hà Giang 1 - Tuyên Quang Tel: 0989.744.408 ; Email: luactvt1978@gmail.com	CHỦ TRÌ THIẾT KẾ	VŨ TIẾN LỰC	 TUYÊN QUANG, NGÀY ... THÁNG 2 NĂM 2026 GIÁM ĐỐC	TÊN DỰ ÁN:	LẦN XB: 01
		THỂ HIỆN	VŨ MẠNH HÀ		 KHẮC PHỤC THIÊN TẠI SÁT LỬ ĐƯỜNG TỪ CẦU TRÀNG HƯƠNG ĐI THÔN BỜ SÔNG VÀ TỪ CẦU TRÀNG HƯƠNG ĐI MỐC 456	TỶ LỆ: 1/200
VĂN PHÒNG HỖN VÀ UBND XÃ SƠN VĨ	BƯỚC: THIẾT KẾ BẢN VẼ THI CÔNG	KIỂM TRA	VŨ TIẾN LỰC	 VŨ TIẾN LỰC	HẠNG MỤC:	B.V. SỐ: CN-11
		CHỦ NHIỆM KHẢO SÁT	TRẦN VĂN NGŨ		 TÊN BẢN VẼ: CẮT NGANG THIẾT KẾ	M.SỐ B.V.: HSTK2026

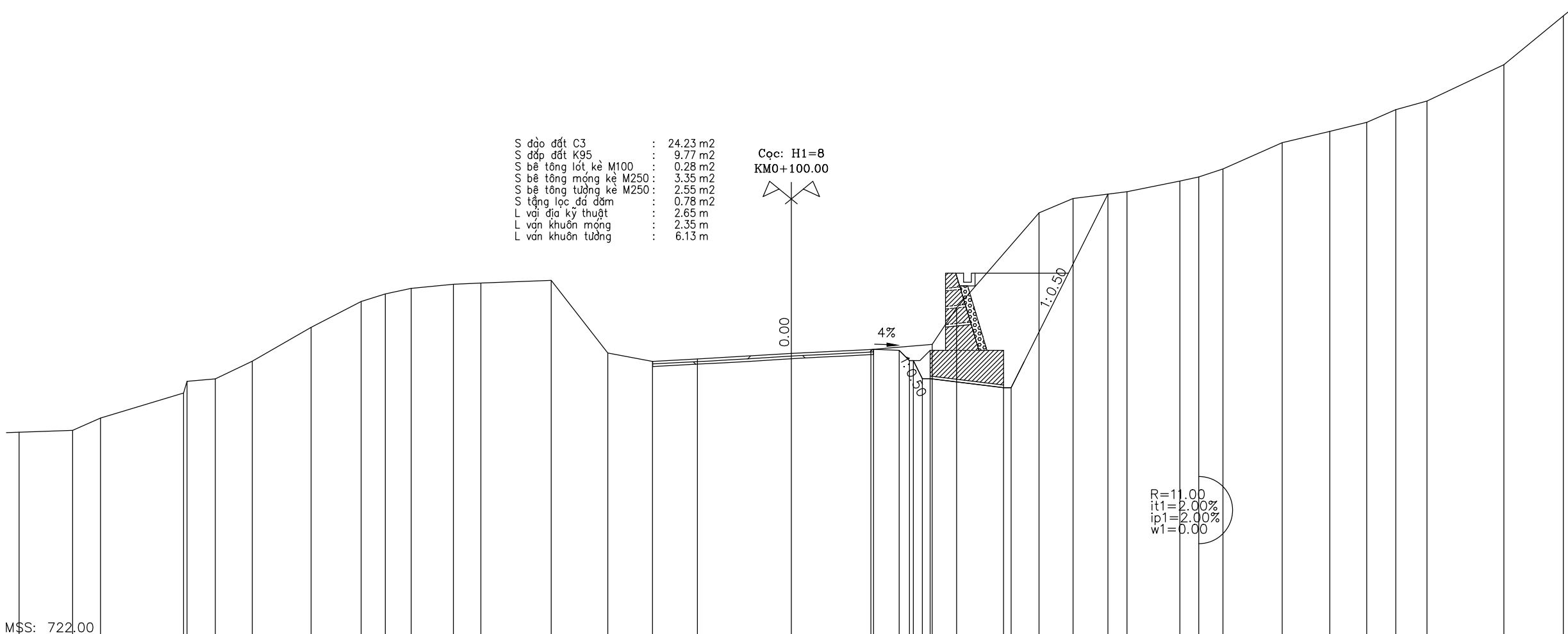

- S độ đất C3 : 24.23 m<sup>2</sup>
- S đắp đất K95 : 9.77 m<sup>2</sup>
- S bê tông lót kê M100 : 0.28 m<sup>2</sup>
- S bê tông móng kê M250 : 3.35 m<sup>2</sup>
- S bê tông tường kê M250 : 2.55 m<sup>2</sup>
- S tổng lọc đá dăm : 0.78 m<sup>2</sup>
- L vỉa địa kỹ thuật : 2.65 m
- L ván khuôn móng : 2.35 m
- L ván khuôn tường : 6.13 m

Cọc: H1=8  
KMO+100.00

MSS: 722.00

729.93	730.00	730.48	731.45	731.90	732.00	732.69	734.00	735.00	735.30	735.52	735.67	735.72	735.82	733.00	732.68	732.77	732.98	733.14	733.15	733.11	732.71	732.71	732.01	732.01	731.66	731.66	739.17	739.26	739.68	739.84	740.15	741.17	741.61	741.96	742.45	742.78	744.19	746.09
2.07	1.09	3.22	0.44	1.10	1.43	2.29	1.94	0.94	1.00	1.64	1.07	2.74	2.19	1.74	1.75	3.65	3.09	2.38	1.00	0.40	0.40	0.30	0.30	0.30	0.30	3.20	1.32	2.10	2.06	0.73	0.94	2.31	1.85	1.44	1.13	1.21	2.99	2.31

CHỦ ĐẦU TƯ	<b>CÔNG TY TNHH MTV MINH THÀNH HG</b> MINH THANH HG ONE MEMBER COMPANY LIMITED Địa chỉ: SN57 đường Đội Cấn - tổ 06 - P.Hà Giang 1 - Tuyên Quang Tel: 0989.744.408 ; Email: luactvt1978@gmail.com	CHỦ TRÌ THIẾT KẾ	VŨ TIẾN LỰC	 TUYÊN QUANG, NGÀY ... THÁNG 2 NĂM 2026 GIÁM ĐỐC	TÊN DỰ ÁN:	LẦN XB: 01
		THỂ HIỆN	VŨ MẠNH HÀ		 KHẮC PHỤC THIÊN TẠI SÁT LỬ ĐƯỜNG TỪ CẦU TRĂNG HƯƠNG ĐI THÔN BỜ SÔNG VÀ TỪ CẦU TRĂNG HƯƠNG ĐI MỐC 456	TỶ LỆ: 1/200
VĂN PHÒNG HỢP VÀ UBND XÃ SƠN VĨ	BƯỚC: THIẾT KẾ BẢN VẼ THI CÔNG	KIỂM TRA	VŨ TIẾN LỰC	 VŨ TIẾN LỰC	HẠNG MỤC:	B.V. SỐ: CN-12
		CHỦ NHIỆM KHẢO SÁT	TRẦN VĂN NGŨ		 TÊN BẢN VẼ: CẮT NGANG THIẾT KẾ	M.SỐ B.V.: HSTK2026

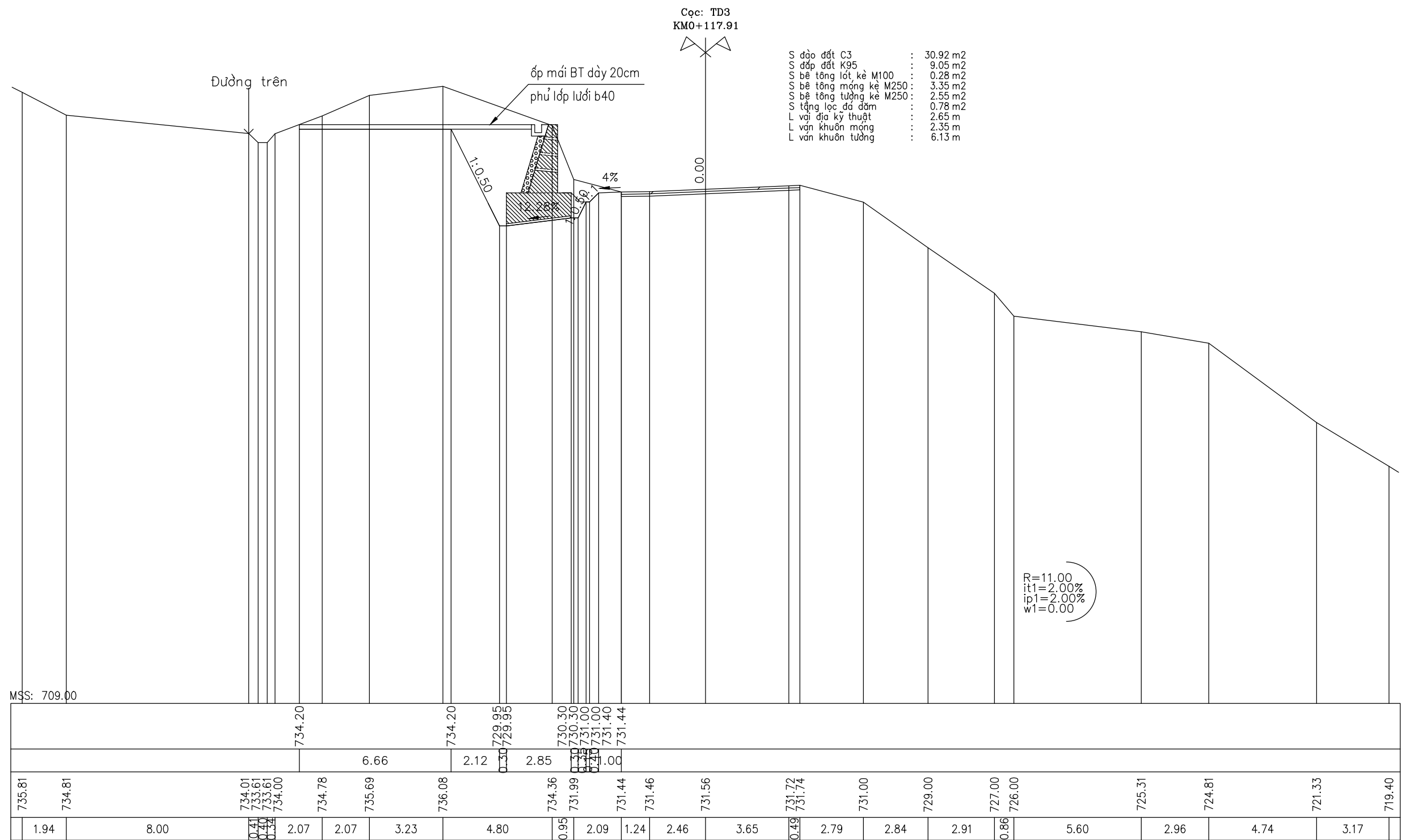

CHỦ ĐẦU TƯ	<b>CÔNG TY TNHH MTV MINH THÀNH HG</b> MINH THANH HG ONE MEMBER COMPANY LIMITED	CHỦ TRÌ THIẾT KẾ	VŨ TIẾN LỰC		TUYÊN QUANG, NGÀY ... THÁNG 2 NĂM 2026	TÊN DỰ ÁN:	LẦN XB: 01
	Địa chỉ: SN57 đường Đội Cấn - tổ 06 - P.Hà Giang 1 - Tuyên Quang Tel: 0989.744.408 ; Email: luactvt1978@gmail.com	THỂ HIỆN	VŨ MẠNH HÀ		GIÁM ĐỐC	KHẮC PHỤC THIÊN TẠI SÁT LŨ ĐƯỜNG TỪ CẦU TRĂNG HƯƠNG ĐI THÔN BỜ SÔNG VÀ TỪ CẦU TRĂNG HƯƠNG ĐI MỐC 456	TỶ LỆ: 1/200
VĂN PHÒNG HỖN D VÀ UBND XÃ SƠN VĨ	BƯỚC: THIẾT KẾ BẢN VẼ THI CÔNG	KIỂM TRA	VŨ TIẾN LỰC			HANG MỤC: KÈ CHỐNG SẠT LŨ VỊ TRÍ SỐ 4	B.V. SỐ: CN-13
		CHỦ NHIỆM KHẢO SÁT	TRẦN VĂN NGŨ		VŨ TIẾN LỰC	TÊN BẢN VẼ: CẮT NGANG THIẾT KẾ	M.SỐ B.V: HSTK2026

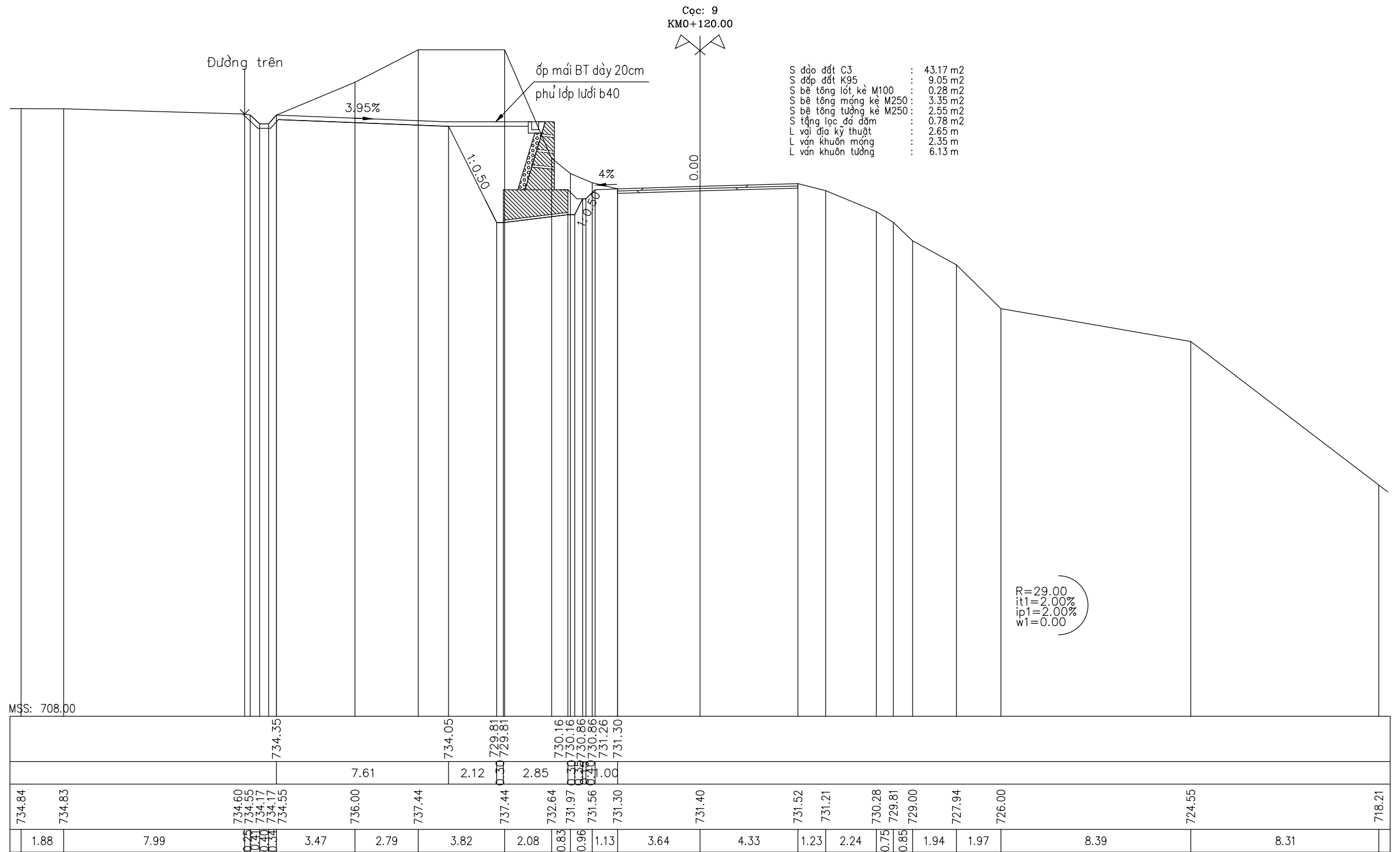

- S đào đất C3 : 43.17 m<sup>2</sup>
- S đắp đất K95 : 9.05 m<sup>2</sup>
- S bê tông lót, kê M100 : 0.28 m<sup>2</sup>
- S bê tông móng kê M250 : 3.35 m<sup>2</sup>
- S bê tông tường kê M250 : 2.55 m<sup>2</sup>
- S tầng lọc đá dăm : 0.78 m<sup>2</sup>
- L vị địa kỹ thuật : 2.65 m
- L ván khuôn móng : 2.35 m
- L ván khuôn tường : 6.13 m

CHỦ ĐẦU TƯ	<b>CÔNG TY TNHH MTV MINH THÀNH HG</b> MINH THANH HG ONE MEMBER COMPANY LIMITED	CHỦ TRÌ THIẾT KẾ	VŨ TIẾN LỰC		TUYÊN QUANG, NGÀY ... THÁNG 2 NĂM 2026 GIÁM ĐỐC	TÊN DỰ ÁN:	LẦN XB: 01	
	Địa chỉ: SN57 đường Đội Cấn - tổ 06 - P.Hà Giang 1 - Tuyên Quang Tel: 0989.744.408 ; Email: luactvt1978@gmail.com	THỂ HIỆN	VŨ MẠNH HÀ			KHẮC PHỤC THIÊN TẠI SÁT LỬ ĐƯỜNG TỪ CẦU TRĂNG HƯƠNG ĐI THÔN BỜ SÔNG VÀ TỪ CẦU TRĂNG HƯƠNG ĐI MỐC 456	TỶ LỆ: 1/200	
VĂN PHÒNG HỖND VÀ UBND XÃ SƠN VĨ	BƯỚC: THIẾT KẾ BẢN VẼ THI CÔNG	KIỂM TRA	VŨ TIẾN LỰC			HẠNG MỤC:	KÈ CHỐNG SẠT LỖ VỊ TRÍ SỐ 4	B.V. SỐ: CN-14
		CHỦ NHIỆM KHẢO SÁT	TRẦN VĂN NGŨ		VŨ TIẾN LỰC	TÊN BẢN VẼ:	CẮT NGANG THIẾT KẾ	M.SỐ B.V: HSTK2026

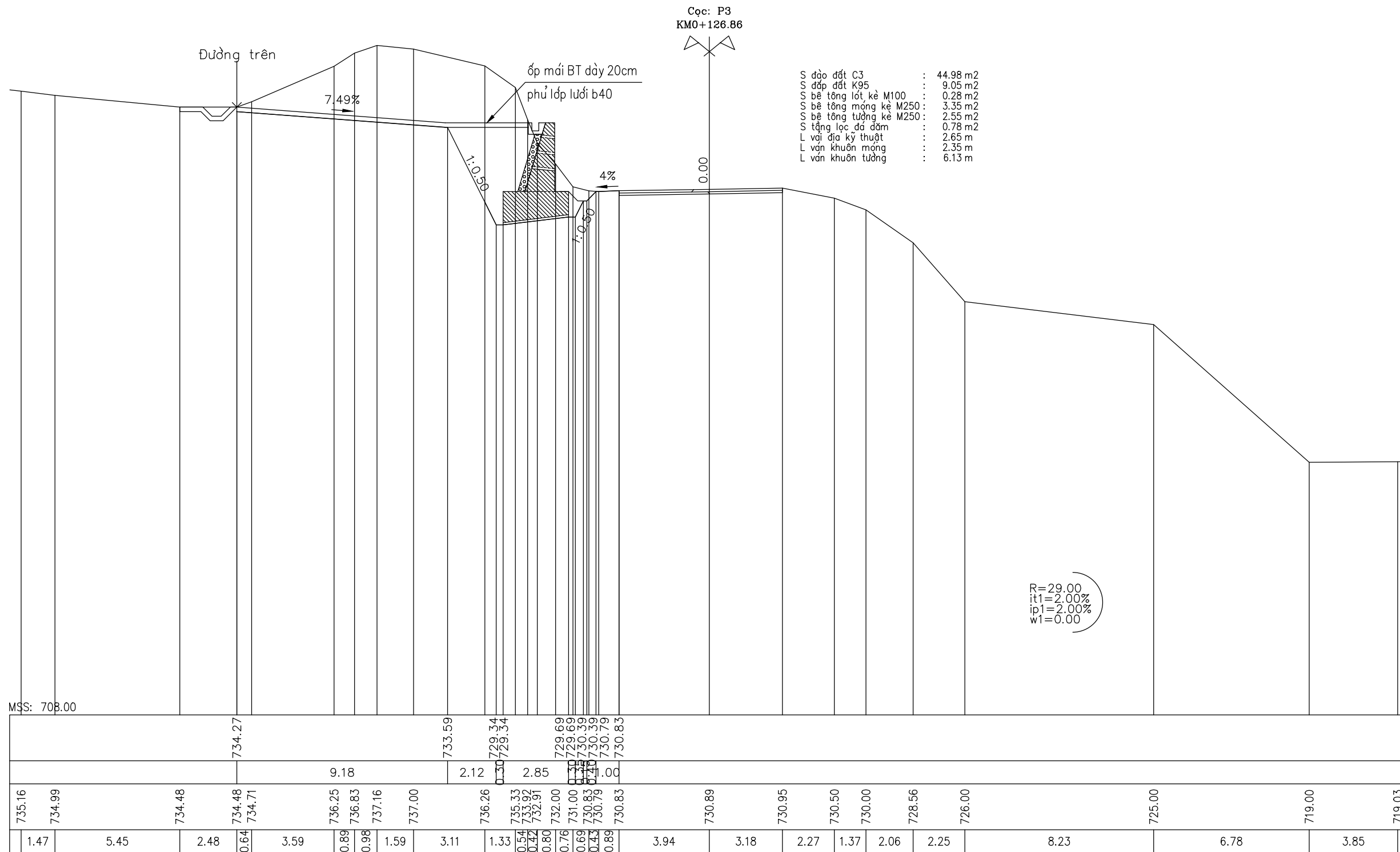

CHỦ ĐẦU TƯ	<b>CÔNG TY TNHH MTV MINH THÀNH HG</b> MINH THANH HG ONE MEMBER COMPANY LIMITED Địa chỉ: SN57 đường Đội Cấn - tổ 06 - P.Hà Giang 1 - Tuyên Quang Tel: 0989.744.408 ; Email: luactvt1978@gmail.com	CHỦ TRÌ THIẾT KẾ	VŨ TIẾN LỰC		TUYÊN QUANG, NGÀY ... THÁNG 2 NĂM 2026	TÊN DỰ ÁN: KHẮC PHỤC THIÊN TAI SẠT LŨ ĐƯỜNG TỪ CẦU TRẢNG HƯƠNG ĐI THÔN BỜ SÔNG VÀ TỪ CẦU TRẢNG HƯƠNG ĐI MỐC 456	LẦN XB: 01
		THỂ HIỆN	VŨ MẠNH HÀ				GIÁM ĐỐC
VĂN PHÒNG HỢP ĐỒNG VÀ UBND XÃ SƠN VĨ	BƯỚC: THIẾT KẾ BẢN VẼ THI CÔNG	KIỂM TRA	VŨ TIẾN LỰC		 VŨ TIẾN LỰC	HẠNG MỤC: KÈ CHỐNG SẠT LŨ VỊ TRÍ SỐ 4	B.V. SỐ: CN-15
		CHỦ NHIỆM KHẢO SÁT	TRẦN VĂN NGŨ			TÊN BẢN VẼ: CẮT NGANG THIẾT KẾ	M.SỐ B.V.: HSTK2026

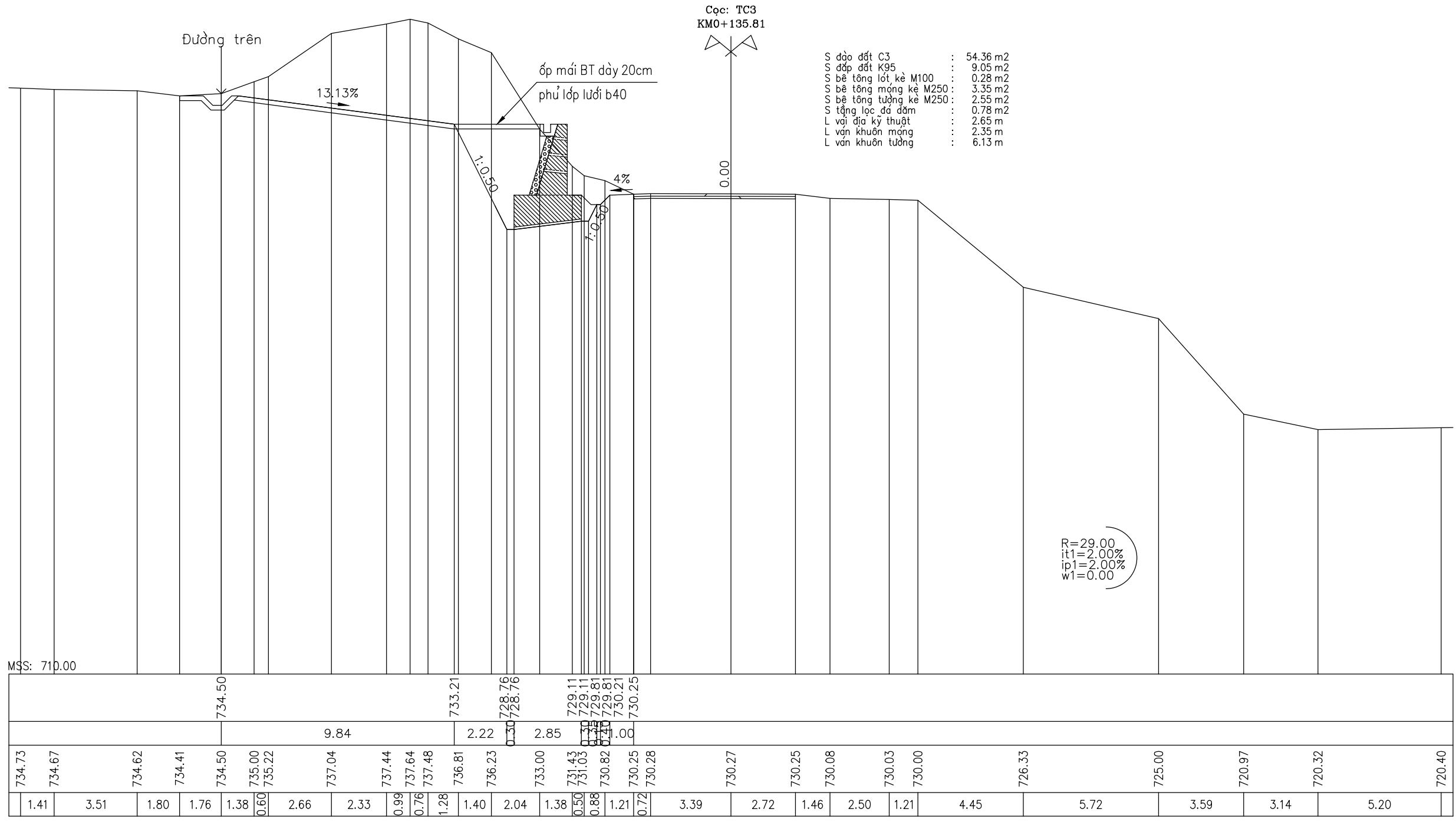

CHỦ ĐẦU TƯ	<b>CÔNG TY TNHH MTV MINH THÀNH HG</b> MINH THANH HG ONE MEMBER COMPANY LIMITED Địa chỉ: SN57 đường Đội Cấn - tổ 06 - P.Hà Giang 1 - Tuyên Quang Tel: 0989.744.408 ; Email: luactvt1978@gmail.com	CHỦ TRÌ THIẾT KẾ	VŨ TIẾN LỰC		TUYÊN QUANG, NGÀY ... THÁNG 2 NĂM 2026	TÊN DỰ ÁN: KHẮC PHỤC THIÊN TAI SẠT LŨ ĐƯỜNG TỪ CẦU TRÀNG HƯƠNG ĐI THÔN BỜ SÔNG VÀ TỪ CẦU TRÀNG HƯƠNG ĐI MỐC 456	LẦN XB: 01
		THỂ HIỆN	VŨ MẠNH HÀ				TỶ LỆ: 1/200
VĂN PHÒNG HỢP VÀ UBND XÃ SƠN VĨ	BƯỚC: THIẾT KẾ BẢN VẼ THI CÔNG	KIỂM TRA	VŨ TIẾN LỰC		GIÁM ĐỐC 	HẠNG MỤC: KÈ CHỐNG SẠT LŨ VỊ TRÍ SỐ 4	B.V. SỐ: CN-16
		CHỦ NHIỆM KHẢO SÁT	TRẦN VĂN NGŨ			VŨ TIẾN LỰC	TÊN BẢN VẼ: CẮT NGANG THIẾT KẾ

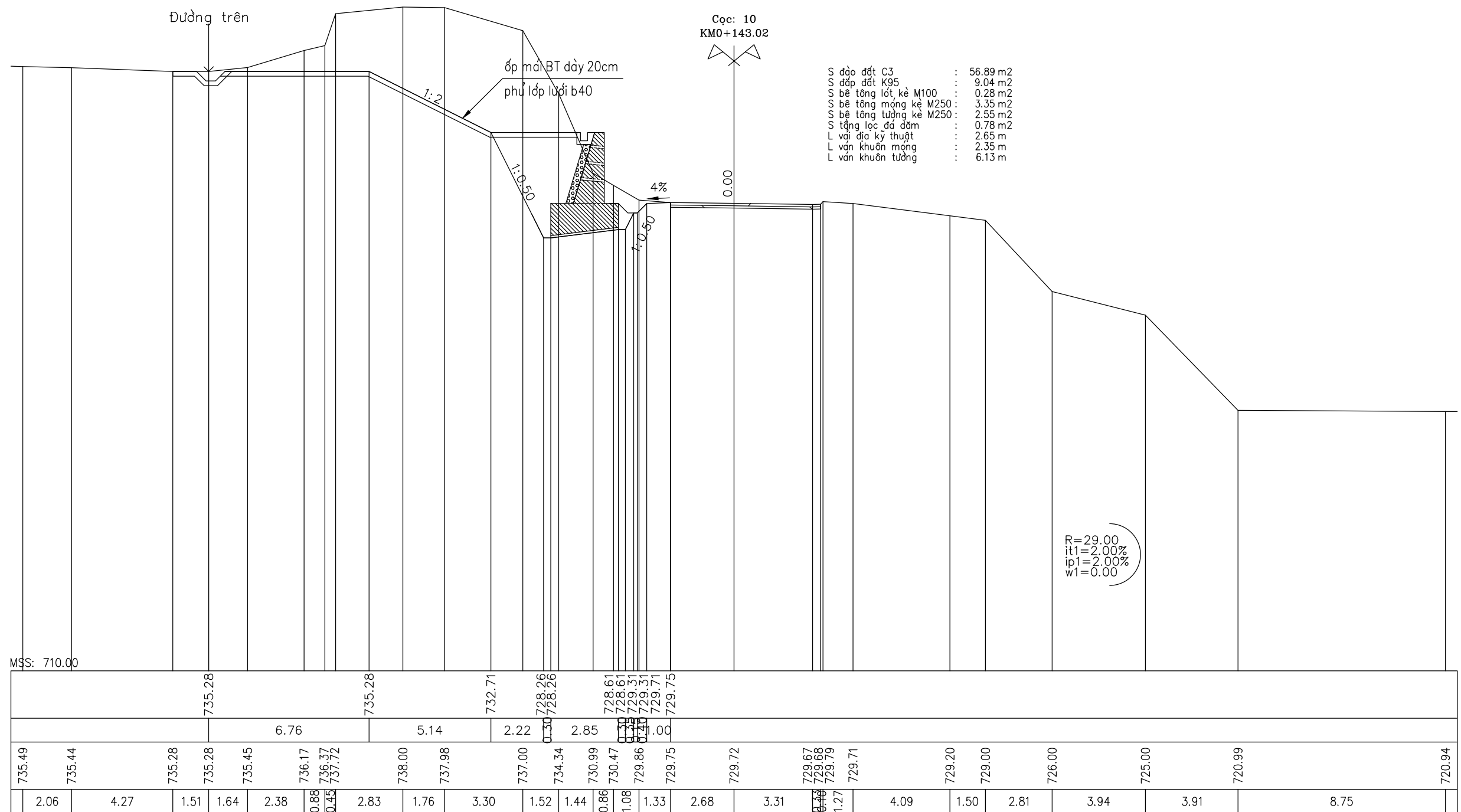

S đào đất C3	: 56.89 m2
S đắp đất K95	: 9.04 m2
S bê tông lót kê M100	: 0.28 m2
S bê tông móng kê M250	: 3.35 m2
S bê tông tường kê M250	: 2.55 m2
S tầng lọc đá dăm	: 0.78 m2
L vại địa kỹ thuật	: 2.65 m
L ván khuôn móng	: 2.35 m
L ván khuôn tường	: 6.13 m

CHỦ ĐẦU TƯ	<b>CÔNG TY TNHH MTV MINH THÀNH HG</b> MINH THANH HG ONE MEMBER COMPANY LIMITED Địa chỉ: SN57 đường Đội Cấn - tổ 06 - P.Hà Giang 1 - Tuyên Quang Tel: 0989.744.408 ; Email: luactvt1978@gmail.com	CHỦ TRÌ THIẾT KẾ	VŨ TIẾN LỰC		TUYÊN QUANG, NGÀY ... THÁNG 2 NĂM 2026	TÊN DỰ ÁN:	LẦN XB: 01
		THỂ HIỆN	VŨ MẠNH HÀ			GIÁM ĐỐC	KHẮC PHỤC THIÊN TẠI SÁT LỬ ĐƯỜNG TỪ CẦU TRĂNG HƯƠNG ĐI THÔN BỜ SÔNG VÀ TỪ CẦU TRĂNG HƯƠNG ĐI MỐC 456
VĂN PHÒNG HỖN VÀ UBND XÃ SƠN VĨ	BƯỚC: THIẾT KẾ BẢN VẼ THI CÔNG	KIỂM TRA	VŨ TIẾN LỰC		 VŨ TIẾN LỰC	HANG MỤC:	B.V. SỐ: CN-17
		CHỦ NHIỆM KHẢO SÁT	TRẦN VĂN NGŨ			TÊN BẢN VẼ: CẮT NGANG THIẾT KẾ	M.SỐ B.V: HSTK2026

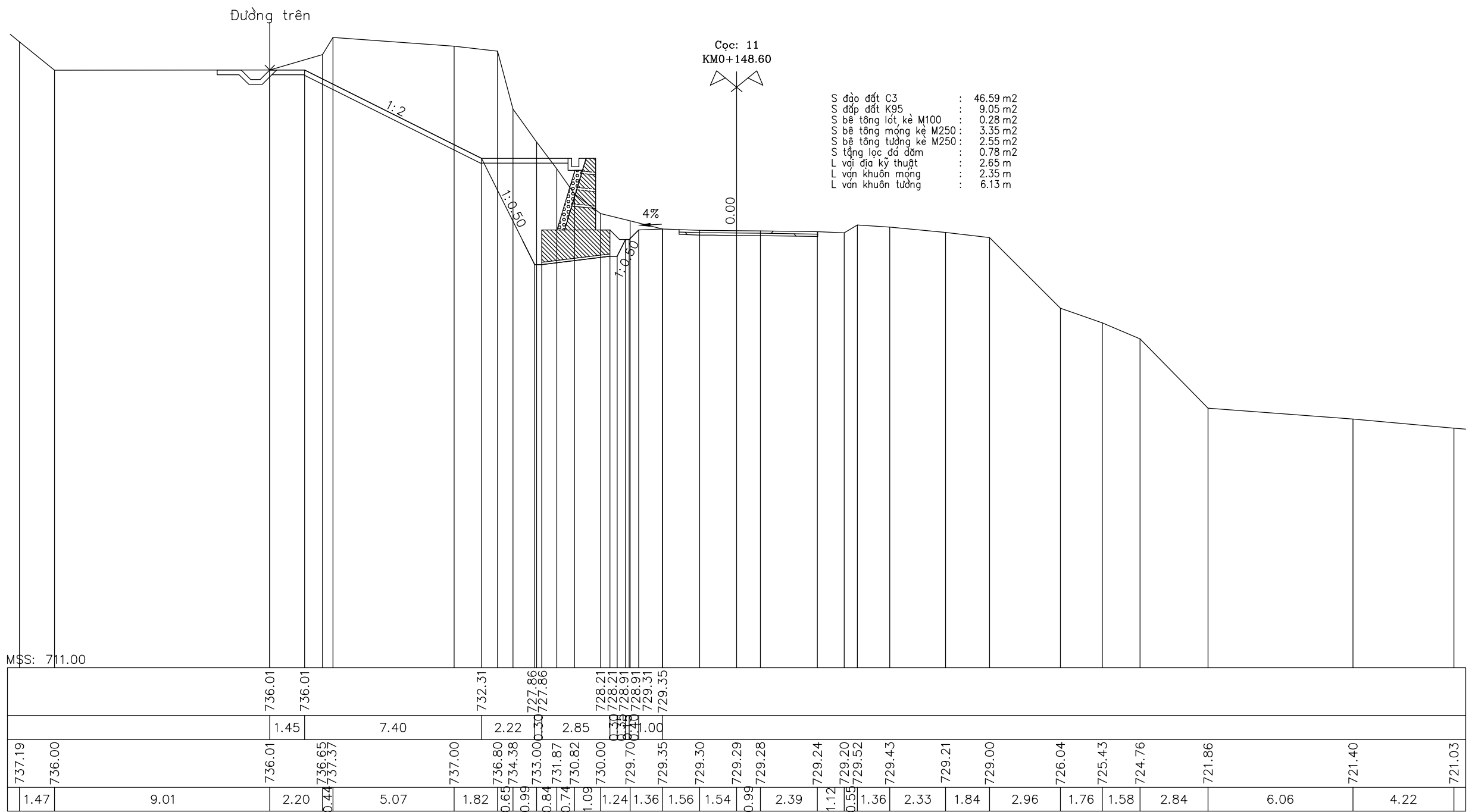

- S đào đất C3 : 46.59 m<sup>2</sup>
- S đắp đất K95 : 9.05 m<sup>2</sup>
- S bề tông lót kê M100 : 0.28 m<sup>2</sup>
- S bề tông móng kê M250 : 3.35 m<sup>2</sup>
- S bề tông tường kê M250 : 2.55 m<sup>2</sup>
- S tầng lọc đá dăm : 0.78 m<sup>2</sup>
- L vỉa địa kỹ thuật : 2.65 m
- L ván khuôn móng : 2.35 m
- L ván khuôn tường : 6.13 m

CHỦ ĐẦU TƯ	<b>CÔNG TY TNHH MTV MINH THÀNH HG</b> MINH THANH HG ONE MEMBER COMPANY LIMITED Địa chỉ: SN57 đường Đội Cấn - tổ 06 - P.Hà Giang 1 - Tuyên Quang Tel: 0989.744.408 ; Email: luactvt1978@gmail.com	CHỦ TRÌ THIẾT KẾ	VŨ TIẾN LỰC	 TUYÊN QUANG, NGÀY ... THÁNG 2 NĂM 2026 GIÁM ĐỐC	TÊN DỰ ÁN: KHẮC PHỤC THIÊN TẠI SÁT LỬ ĐƯỜNG TỪ CẦU TRĂNG HƯƠNG ĐI THÔN BỜ SÔNG VÀ TỪ CẦU TRĂNG HƯƠNG ĐI MỐC 456	LẦN XB: 01	
		THỂ HIỆN	VŨ MẠNH HÀ			TỶ LỆ: 1/200	
VĂN PHÒNG HỢP ĐỒNG VÀ UBND XÃ SƠN VĨ	BƯỚC: THIẾT KẾ BẢN VẼ THI CÔNG	KIỂM TRA	VŨ TIẾN LỰC	 VŨ TIẾN LỰC	HẠNG MỤC:	KÈ CHỐNG SẠT LỎ VỊ TRÍ SỐ 4	B.V. SỐ: CN-18
		CHỦ NHIỆM KHẢO SÁT	TRẦN VĂN NGŨ		TÊN BẢN VẼ:	CẮT NGANG THIẾT KẾ	M.SỐ B.V.: HSTK2026

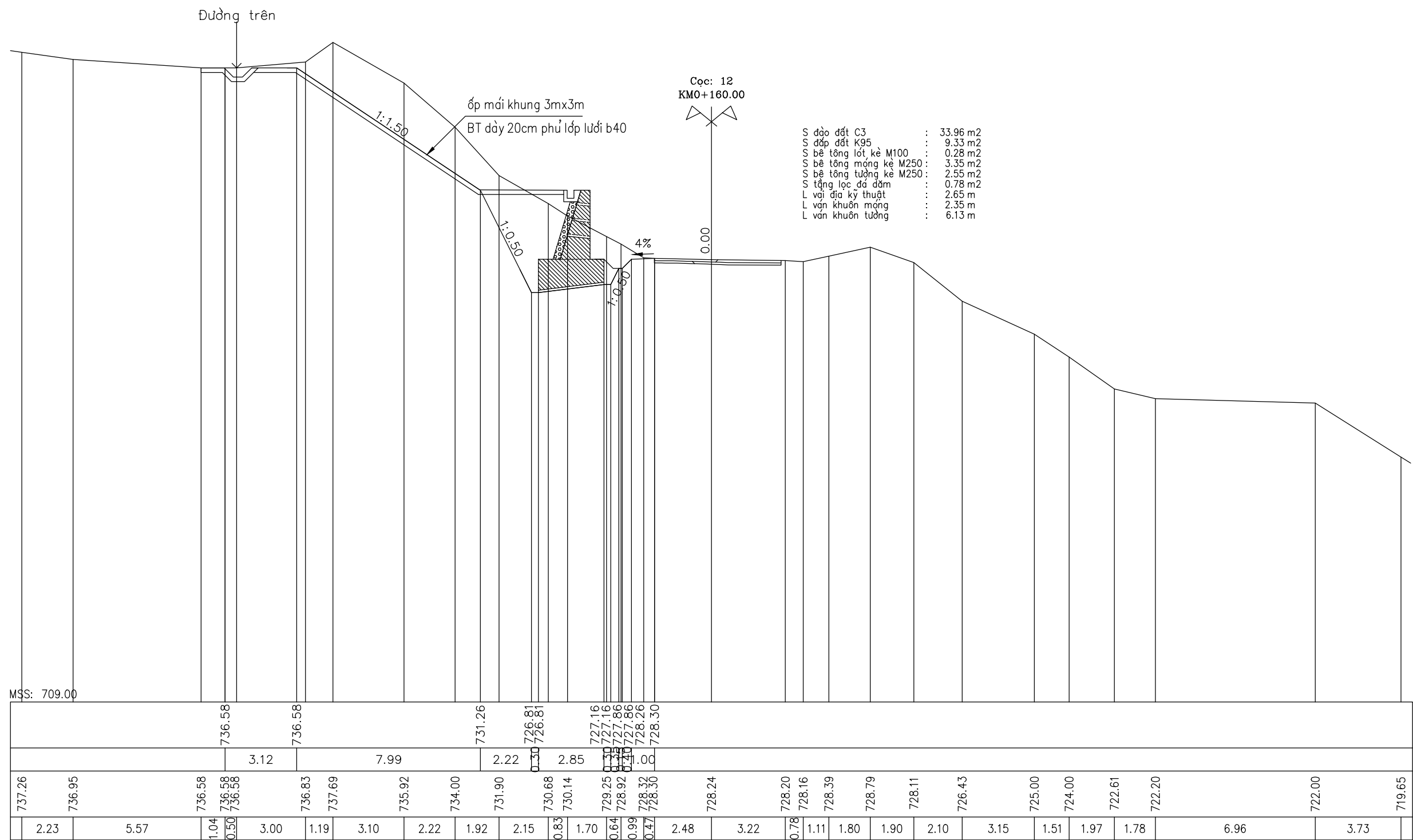

CHỦ ĐẦU TƯ	<b>CÔNG TY TNHH MTV MINH THÀNH HG</b> MINH THANH HG ONE MEMBER COMPANY LIMITED Địa chỉ: SN57 đường Đội Cấn - tổ 06 - P.Hà Giang 1 - Tuyên Quang Tel: 0989.744.408 ; Email: luactvt1978@gmail.com	CHỦ TRÌ THIẾT KẾ	VŨ TIẾN LỰC	TUYÊN QUANG, NGÀY ... THÁNG 2 NĂM 2026 GIÁM ĐỐC  VŨ TIẾN LỰC	TÊN DỰ ÁN: KHẮC PHỤC THIÊN TẠI SÁT LỬ ĐƯỜNG TỪ CẦU TRĂNG HƯƠNG ĐI THÔN BỜ SÔNG VÀ TỪ CẦU TRĂNG HƯƠNG ĐI MỐC 456	LẦN XB: 01
		THỂ HIỆN	VŨ MẠNH HÀ			TỶ LỆ: 1/200
VĂN PHÒNG HỢP VÀ UBND XÃ SƠN VĨ	BƯỚC: THIẾT KẾ BẢN VẼ THI CÔNG	KIỂM TRA	VŨ TIẾN LỰC	HANG MỤC: KÈ CHỐNG SẠT LỬ VỊ TRÍ SỐ 4	B.V. SỐ: CN-19	
		CHỦ NHIỆM KHẢO SÁT	TRẦN VĂN NGŨ		TÊN BẢN VẼ: CẮT NGANG THIẾT KẾ	M.SỐ B.V.: HSTK2026



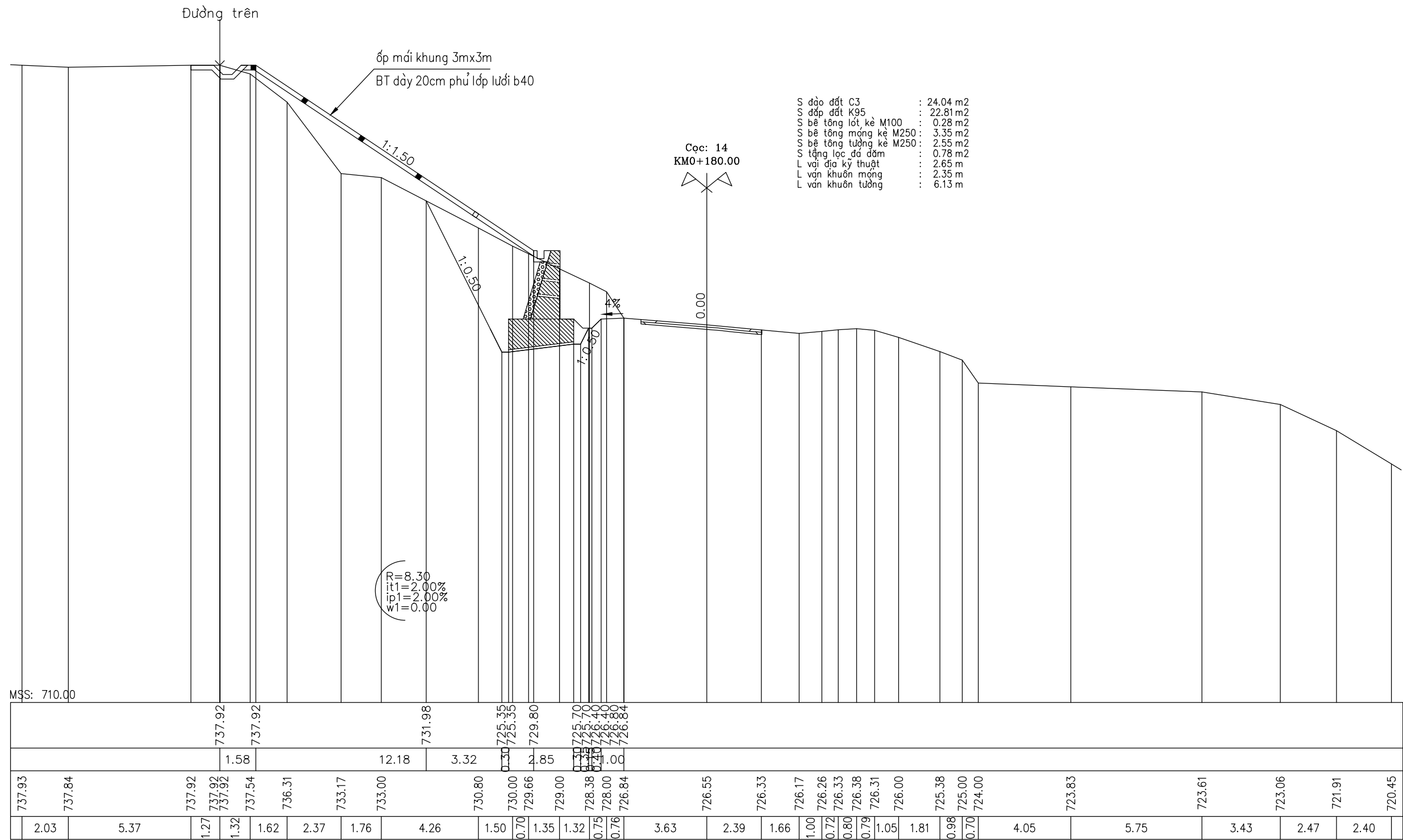

- S đào đất C3 : 24.04 m2
- S đắp đất K95 : 22.81 m2
- S bê tông lót kê M100 : 0.28 m2
- S bê tông móng kê M250 : 3.35 m2
- S bê tông tường kê M250 : 2.55 m2
- S tảng lọc đá dăm : 0.78 m2
- L vùi địa kỹ thuật : 2.65 m
- L ván khuôn móng : 2.35 m
- L ván khuôn tường : 6.13 m

Cọc: 14  
KM0+180.00

R=8.30  
w1=2.00%  
w2=0.00

MSS: 710.00

CHỦ ĐẦU TƯ	<b>CÔNG TY TNHH MTV MINH THÀNH HG</b> MINH THANH HG ONE MEMBER COMPANY LIMITED Địa chỉ: SN57 đường Đội Cấn - tổ 06 - P.Hà Giang 1 - Tuyên Quang Tel: 0989.744.408 ; Email: luactvt1978@gmail.com	CHỦ TRÌ THIẾT KẾ	VŨ TIẾN LỰC		TUYÊN QUANG, NGÀY ... THÁNG 2 NĂM 2026	TÊN DỰ ÁN:	LẦN XB: 01
		THỂ HIỆN	VŨ MẠNH HÀ			GIÁM ĐỐC	KHẮC PHỤC THIÊN TẠI SÁT LỬ ĐƯỜNG TỪ CẦU TRĂNG HƯƠNG ĐI THÔN BỜ SÔNG VÀ TỪ CẦU TRĂNG HƯƠNG ĐI MỐC 456
VĂN PHÒNG HỖN VÀ UBND XÃ SƠN VĨ	BƯỚC: THIẾT KẾ BẢN VẼ THI CÔNG	KIỂM TRA	VŨ TIẾN LỰC		 VŨ TIẾN LỰC	HẠNG MỤC:	B.V. SỐ: CN-21
		CHỦ NHIỆM KHẢO SÁT	TRẦN VĂN NGŨ			TÊN BẢN VẼ: CẮT NGANG THIẾT KẾ	M.SỐ B.V: HSTK2026

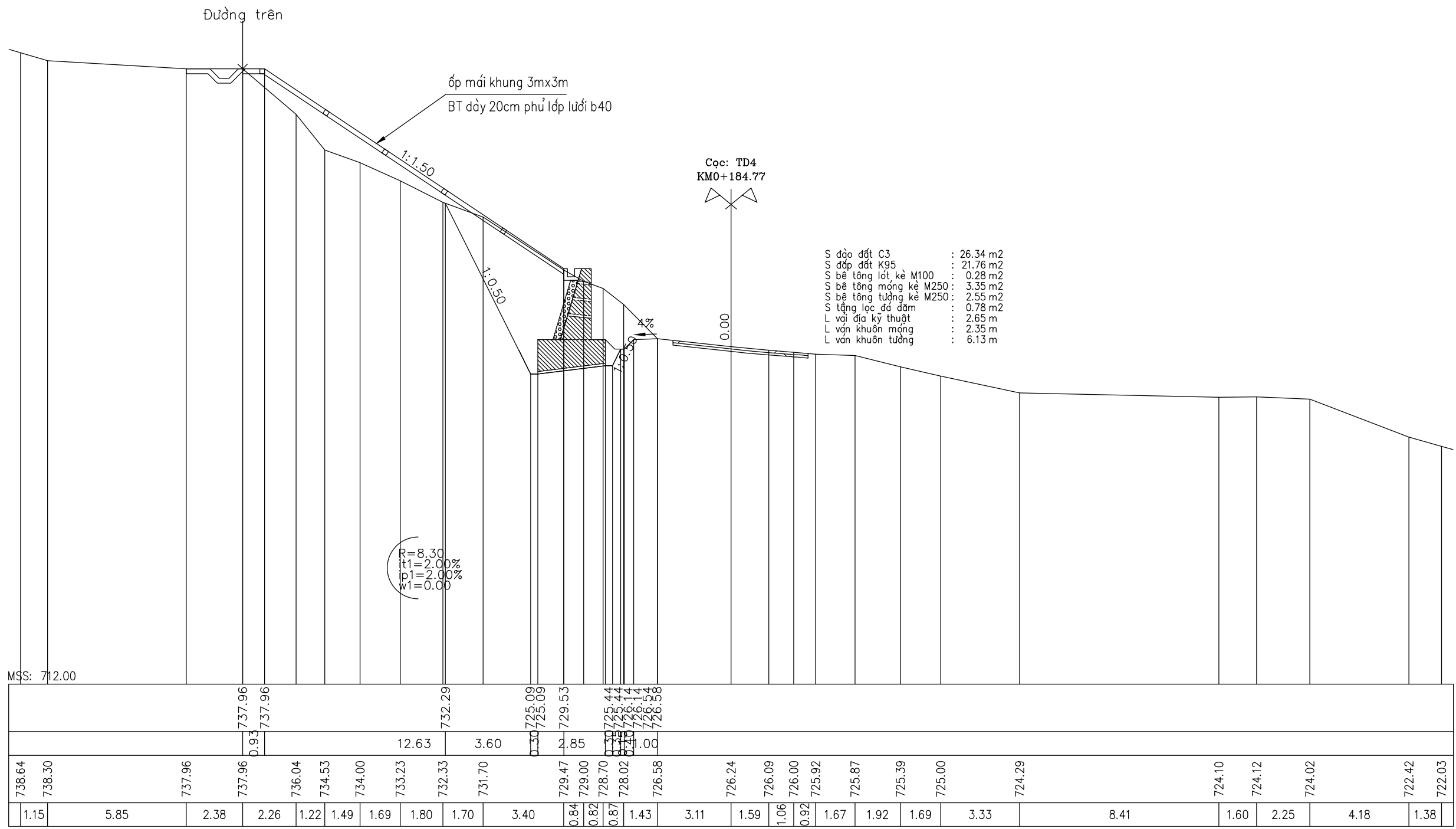

CHỦ ĐẦU TƯ	<b>CÔNG TY TNHH MTV MINH THÀNH HG</b> MINH THANH HG ONE MEMBER COMPANY LIMITED Địa chỉ: SN57 đường Đội Cấn - tổ 06 - P.Hà Giang 1 - Tuyên Quang Tel: 0989.744.408 ; Email: luactvt1978@gmail.com	CHỦ TRÌ THIẾT KẾ	VŨ TIẾN LỰC	<i>[Signature]</i>	TUYÊN QUANG, NGÀY ... THÁNG 2 NĂM 2026	TÊN DỰ ÁN:	LẦN XB: 01
		THỂ HIỆN	VŨ MẠNH HÀ	<i>[Signature]</i>		GIÁM ĐỐC	KHẮC PHỤC THIÊN TẠI SÁT LỬ ĐƯỜNG TỪ CẦU TRĂNG HƯƠNG ĐI THÔN BỜ SÔNG VÀ TỪ CẦU TRĂNG HƯƠNG ĐI MỐC 456
VĂN PHÒNG HỖN VÀ UBND XÃ SƠN VĨ	BƯỚC: THIẾT KẾ BẢN VẼ THI CÔNG	KIỂM TRA	VŨ TIẾN LỰC	<i>[Signature]</i>	<i>[Signature]</i> VŨ TIẾN LỰC	HẠNG MỤC:	B.V. SỐ: CN-22
		CHỦ NHIỆM KHẢO SÁT	TRẦN VĂN NGŨ	<i>[Signature]</i>		TÊN BẢN VẼ: CẮT NGANG THIẾT KẾ	M.SỐ B.V: HSTK2026

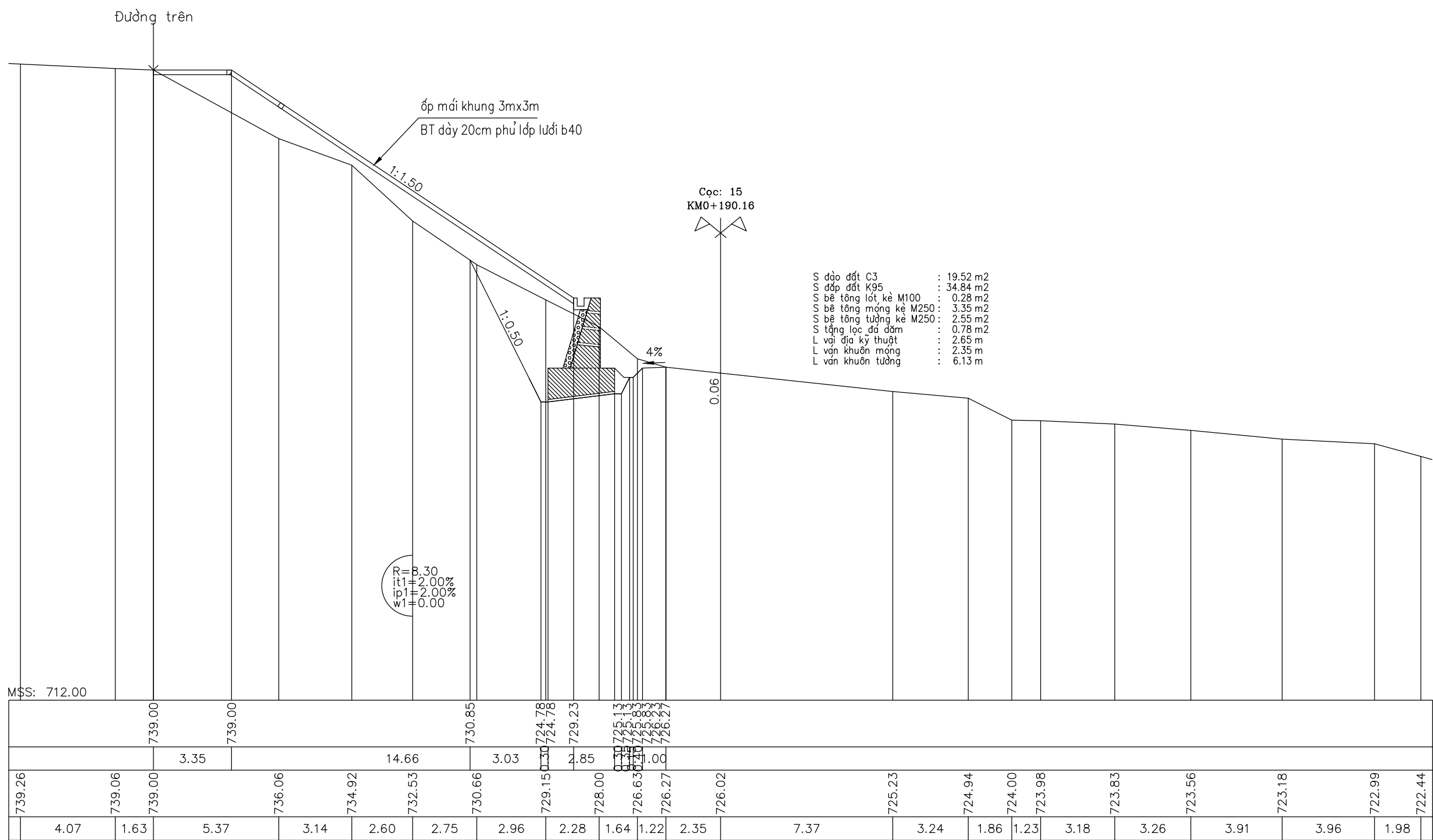

- S đào đất C3 : 19.52 m<sup>2</sup>
- S đắp đất K95 : 34.84 m<sup>2</sup>
- S bê tông lót kê M100 : 0.28 m<sup>2</sup>
- S bê tông móng kê M250 : 3.35 m<sup>2</sup>
- S bê tông tường kê M250 : 2.55 m<sup>2</sup>
- S tầng lọc đá dăm : 0.78 m<sup>2</sup>
- L vạt địa kỹ thuật : 2.65 m
- L vạt khuôn móng : 2.35 m
- L vạt khuôn tường : 6.13 m

CHỦ ĐẦU TƯ	<b>CÔNG TY TNHH MTV MINH THÀNH HG</b> MINH THANH HG ONE MEMBER COMPANY LIMITED Địa chỉ: SN57 đường Đội Cấn - tổ 06 - P.Hà Giang 1 - Tuyên Quang Tel: 0989.744.408 ; Email: luactvt1978@gmail.com	CHỦ TRÌ THIẾT KẾ	VŨ TIẾN LỰC		TUYÊN QUANG, NGÀY ... THÁNG 2 NĂM 2026	TÊN DỰ ÁN:	LẦN XB: 01
		THỂ HIỆN	VŨ MẠNH HÀ			GIÁM ĐỐC	KHẮC PHỤC THIÊN TẠI SÁT LỖ ĐƯỜNG TỪ CẦU TRĂNG HƯƠNG ĐI THÔN BỜ SÔNG VÀ TỪ CẦU TRĂNG HƯƠNG ĐI MỐC 456
VĂN PHÒNG HỢP VÀ UBND XÃ SƠN VĨ	BƯỚC: THIẾT KẾ BẢN VẼ THI CÔNG	KIỂM TRA	VŨ TIẾN LỰC		 VŨ TIẾN LỰC	HẠNG MỤC:	B.V. SỐ: CN-23
		CHỦ NHIỆM KHẢO SÁT	TRẦN VĂN NGŨ			TÊN BẢN VẼ: CẮT NGANG THIẾT KẾ	M.SỐ B.V: HSTK2026

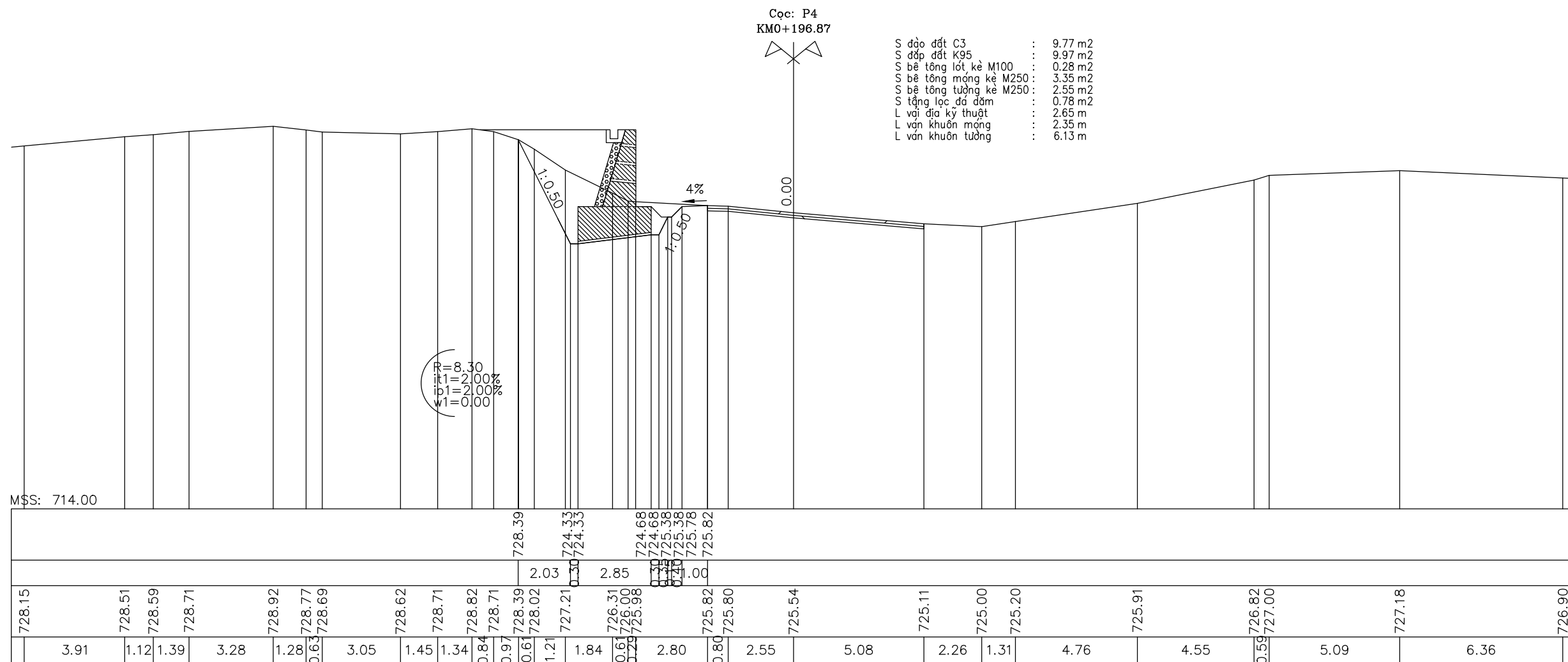



- S đào đất C3 : 9.77 m<sup>2</sup>
- S đắp đất K95 : 9.97 m<sup>2</sup>
- S bê tông lót kê M100 : 0.28 m<sup>2</sup>
- S bê tông móng kê M250 : 3.35 m<sup>2</sup>
- S bê tông tường kê M250 : 2.55 m<sup>2</sup>
- S tầng lọc đá dăm : 0.78 m<sup>2</sup>
- L vỉa địa kỹ thuật : 2.65 m
- L van khuôn móng : 2.35 m
- L van khuôn tường : 6.13 m

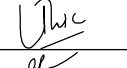
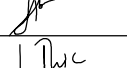
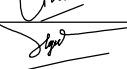

R=8.30  
i=2.00%  
i=0.00%

CHỦ ĐẦU TƯ	<b>CÔNG TY TNHH MTV MINH THÀNH HG</b> MINH THANH HG ONE MEMBER COMPANY LIMITED	CHỦ TRÌ THIẾT KẾ	VŨ TIẾN LỰC		TUYÊN QUANG, NGÀY ... THÁNG 2 NĂM 2026	TÊN DỰ ÁN:	LẦN XB: 01
	Địa chỉ: SN57 đường Đội Cấn - tổ 06 - P.Hà Giang 1 - Tuyên Quang Tel: 0989.744.408 ; Email: luactvt1978@gmail.com	THỂ HIỆN	VŨ MẠNH HÀ		GIÁM ĐỐC	KHẮC PHỤC THIÊN TẠI SÁT LỖ ĐƯỜNG TỪ CẦU TRĂNG HƯƠNG ĐI THÔN BỜ SÔNG VÀ TỪ CẦU TRĂNG HƯƠNG ĐI MỐC 456	TỶ LỆ: 1/200
VĂN PHÒNG HỖND VÀ UBND XÃ SƠN VĨ	BƯỚC: THIẾT KẾ BẢN VẼ THI CÔNG	KIỂM TRA	VŨ TIẾN LỰC			HẠNG MỤC: KÈ CHỐNG SẠT LỖ VỊ TRÍ SỐ 4	B.V. SỐ: CN-23
		CHỦ NHIỆM KHẢO SÁT	TRẦN VĂN NGŨ		VŨ TIẾN LỰC	TÊN BẢN VẼ: CẮT NGANG THIẾT KẾ	M.SỐ B.V: HSTK2026

Bảng tổng hợp khối lượng KM0 - H1=8																				
Tên cọc	K.Cách lè	Diện tích									Khối lượng									
		S đào đất C3	S đắp đất K95	S bê tông lót kê M100	S bê tông móng kê M250	S bê tông tường kê M250	S tầng lọc đá dăm	L vải địa kỹ thuật	L ván khuôn móng	L ván khuôn tường	S đào đất C3	S đắp đất K95	S bê tông lót kê M100	S bê tông móng kê M250	S bê tông tường kê M250	S tầng lọc đá dăm	L vải địa kỹ thuật	L ván khuôn móng	L ván khuôn tường	
KM0=1		25.92	9.77	0.28	3.35	2.55	0.78	2.65	2.35	6.13										
	4.07										100.83	39.76	1.14	13.63	10.38	3.17	10.79	9.56	24.95	
2		23.63	9.77	0.28	3.35	2.55	0.78	2.65	2.35	6.13										
	15.93										379.37	155.64	4.46	53.37	40.62	12.43	42.21	37.44	97.65	
3		24	9.77	0.28	3.35	2.55	0.78	2.65	2.35	6.13										
	6.13										148.01	59.89	1.72	20.54	15.63	4.78	16.24	14.41	37.58	
TD1		24.29	9.77	0.28	3.35	2.55	0.78	2.65	2.35	6.13										
	9.82										245.94	95.94	2.75	32.9	25.04	7.66	26.02	23.08	60.2	
P1		25.8	9.77	0.28	3.35	2.55	0.78	2.65	2.35	6.13										
	4.05										102.65	39.57	1.13	13.57	10.33	3.16	10.73	9.52	24.83	
4		24.89	9.77	0.28	3.35	2.55	0.78	2.65	2.35	6.13										
	5.77										144.05	56.37	1.62	19.33	14.71	4.5	15.29	13.56	35.37	
TC1		25.04	9.77	0.28	3.35	2.55	0.78	2.65	2.35	6.13										
	14.23										352.48	139.03	3.98	47.67	36.29	11.1	37.71	33.44	87.23	
5		24.5	9.77	0.28	3.35	2.55	0.78	2.65	2.35	6.13										
	10.24										232.86	100.04	2.87	34.3	26.11	7.99	27.14	24.06	62.77	
6		20.98	9.77	0.28	3.35	2.55	0.78	2.65	2.35	6.13										
	9.76										212.43	95.36	2.73	32.7	24.89	7.61	25.86	22.94	59.83	
7		22.55	9.77	0.28	3.35	2.55	0.78	2.65	2.35	6.13										
	9.62										260.22	93.99	2.69	32.23	24.53	7.5	25.49	22.61	58.97	
TD2		31.55	9.77	0.28	3.35	2.55	0.78	2.65	2.35	6.13										
	10.38										289.5	101.41	2.91	34.77	26.47	8.1	27.51	24.39	63.63	
H1=8		24.23	9.77	0.28	3.35	2.55	0.78	2.65	2.35	6.13										
	100										<b>Tổng</b>	<b>2468.34</b>	<b>977.00</b>	<b>28.00</b>	<b>335.01</b>	<b>255.00</b>	<b>78.00</b>	<b>264.99</b>	<b>235.01</b>	<b>613.01</b>

CHỦ ĐẦU TƯ	<b>CÔNG TY TNHH MTV MINH THÀNH HG</b> MINH THANH HG ONE MEMBER COMPANY LIMITED Địa chỉ: SN57 đường Đội Cấn - tổ 06 - P.Hà Giang 1 - Tuyên Quang Tel: 0989.744.408 ; Email: luactvt1978@gmail.com	CHỦ TRÌ THIẾT KẾ	VŨ TIẾN LỰC		TUYÊN QUANG, NGÀY ... THÁNG 2 NĂM 2026 GIÁM ĐỐC	TÊN DỰ ÁN: KHẮC PHỤC THIÊN TAI SẠT LỠ ĐƯỜNG TỪ CẦU TRÀNG HƯƠNG ĐI THÔN BỜ SÔNG VÀ TỪ CẦU TRÀNG HƯƠNG ĐI MỐC 456	LẦN XB: 01
		THỂ HIỆN	VŨ MẠNH HÀ				TỶ LỆ: 1/200
VĂN PHÒNG HỖN VÀ UBND XÃ SƠN VĨ	BƯỚC: THIẾT KẾ BẢN VẼ THI CÔNG	KIỂM TRA	VŨ TIẾN LỰC		VŨ TIẾN LỰC	HẠNG MỤC: KÈ CHỐNG SẠT LỠ VỊ TRÍ SỐ 4	B.V. SỐ: CN-24
		CHỦ NHIỆM KHẢO SÁT	TRẦN VĂN NGŨ			TÊN BẢN VẼ: TỔNG HỢP KHỐI LƯỢNG KÈ	M.SỐ B.V: HSTK2026

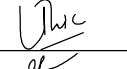
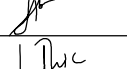
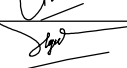
Bảng tổng hợp khối lượng TD3-P4																				
Tên cọc	K.Cách lẻ	Diện tích									Khối lượng									
		S đào đất C3	S đắp đất K95	S bê tông lót kè M100	S bê tông móng kè M250	S bê tông tường kè M250	S tầng lọc đá dăm	L vải dạ kỹ thuật	L ván khuôn móng	L ván khuôn tường	S đào đất C3	S đắp đất K95	S bê tông lót kè M100	S bê tông móng kè M250	S bê tông tường kè M250	S tầng lọc đá dăm	L vải dạ kỹ thuật	L ván khuôn móng	L ván khuôn tường	
TD3		30.92	9.05	0.28	3.35	2.55	0.78	2.65	2.35	6.13										
	2.09										77.42	18.91	0.59	7	5.33	1.63	5.54	4.91	12.81	
9		43.17	9.05	0.28	3.35	2.55	0.78	2.65	2.35	6.13										
	6.86										302.35	62.08	1.92	22.98	17.49	5.35	18.18	16.12	42.05	
P3		44.98	9.05	0.28	3.35	2.55	0.78	2.65	2.35	6.13										
	8.95										444.55	81	2.51	29.98	22.82	6.98	23.72	21.03	54.86	
TC3		54.36	9.05	0.28	3.35	2.55	0.78	2.65	2.35	6.13										
	7.21										401.06	65.21	2.02	24.15	18.39	5.62	19.11	16.94	44.2	
10		56.89	9.04	0.28	3.35	2.55	0.78	2.65	2.35	6.13										
	5.58										288.71	50.47	1.56	18.69	14.23	4.35	14.79	13.11	34.21	
11		46.59	9.05	0.28	3.35	2.55	0.78	2.65	2.35	6.13										
	11.4										459.14	104.77	3.19	38.19	29.07	8.89	30.21	26.79	69.88	
12		33.96	9.33	0.28	3.35	2.55	0.78	2.65	2.35	6.13										
	8.01										231.17	124.07	2.24	26.83	20.43	6.25	21.23	18.82	49.1	
13		23.76	21.65	0.28	3.35	2.55	0.78	2.65	2.35	6.13										
	11.99										286.56	266.54	3.36	40.17	30.57	9.35	31.77	28.18	73.5	
14		24.04	22.81	0.28	3.35	2.55	0.78	2.65	2.35	6.13										
	4.77										120.16	106.3	1.34	15.98	12.16	3.72	12.64	11.21	29.24	
TD4		26.34	21.76	0.28	3.35	2.55	0.78	2.65	2.35	6.13										
	5.39										123.59	152.54	1.51	18.06	13.74	4.2	14.28	12.67	33.04	
15		19.52	34.84	0.28	3.35	2.55	0.78	2.65	2.35	6.13										
	3.88										59.29	83.15	1.09	13	9.89	3.03	10.28	9.12	23.78	
16		11.04	8.02	0.28	3.35	2.55	0.78	2.65	2.35	6.13										
	2.84										29.55	25.55	0.8	9.51	7.24	2.22	7.53	6.67	17.41	
P4		9.77	9.97	0.28	3.35	2.55	0.78	2.65	2.35	6.13										
											<b>Tổng</b>	<b>2823.55</b>	<b>1140.59</b>	<b>22.13</b>	<b>264.54</b>	<b>201.36</b>	<b>61.59</b>	<b>209.28</b>	<b>185.57</b>	<b>484.08</b>
	78.97																			

CHỦ ĐẦU TƯ	<b>CÔNG TY TNHH MTV MINH THÀNH HG</b> MINH THANH HG ONE MEMBER COMPANY LIMITED Địa chỉ: SN57 đường Đội Cấn - tổ 06 - P.Hà Giang 1 - Tuyên Quang Tel: 0989.744.408 ; Email: luactvt1978@gmail.com	CHỦ TRÌ THIẾT KẾ	VŨ TIẾN LỰC		TUYÊN QUANG, NGÀY ... THÁNG 2 NĂM 2026 GIÁM ĐỐC	TÊN DỰ ÁN: KHẮC PHỤC THIÊN TẠI SÁT LỠ ĐƯỜNG TỪ CẦU TRÀNG HƯƠNG ĐI THÔN BỜ SÔNG VÀ TỪ CẦU TRÀNG HƯƠNG ĐI MỐC 456	LẦN XB: 01
		THỂ HIỆN	VŨ MẠNH HÀ				TỶ LỆ: 1/200
VĂN PHÒNG HBND VÀ UBND XÃ SƠN VĨ	BƯỚC: THIẾT KẾ BẢN VẼ THI CÔNG	KIỂM TRA	VŨ TIẾN LỰC		HANG MỤC: KÈ CHỐNG SẠT LỠ VỊ TRÍ SỐ 4	B.V. SỐ: CN-24	
		CHỦ NHIỆM KHẢO SÁT	TRẦN VĂN NGŨ			TÊN BẢN VẼ: TỔNG HỢP KHỐI LƯỢNG KÈ	M.SỐ B.V: HSTK2026