

ỦY BAN NHÂN DÂN PHƯỜNG KHƯƠNG ĐÌNH
BAN QUẢN LÝ DỰ ÁN ĐẦU TƯ - HẠ TẦNG PHƯỜNG KHƯƠNG ĐÌNH

**DỰ ÁN: CẢI TẠO ĐƯỜNG VÀ THOÁT NƯỚC NGÕ VÀ CÁC NGÁCH THUỘC
NGÕ 122,162,236 ĐƯỜNG KHƯƠNG ĐÌNH, PHƯỜNG KHƯƠNG ĐÌNH**

BƯỚC: BÁO CÁO KINH TẾ KỸ THUẬT

**HỒ SƠ THIẾT KẾ
TẬP II: BẢN VẼ THIẾT KẾ**

BAN QUẢN LÝ DỰ ÁN ĐẦU TƯ - HẠ TẦNG PHƯỜNG KHƯƠNG ĐÌNH
PHÊ DUYỆT
Theo Quyết định số: 6.35 / QP-UBND
Ngày ...04... tháng ...4... năm 2026.
Ký tên:

Vũ Chanh Nghi

CÔNG TY CỔ PHẦN TƯ VẤN VÀ ĐẦU TƯ BẮC DƯƠNG
THẨM TRA
Theo Văn bản số: 27.1./2026/BCTT
ngày ...31... tháng ...3... năm 2026
Chủ trì bộ môn ký tên:

Dặng Văn Tuyên

UBND PHƯỜNG KHƯƠNG ĐÌNH
PHÒNG KINH TẾ, HẠ TẦNG VÀ ĐÔ THỊ
THẨM ĐỊNH
Theo Văn bản số: 150./KTHT&ĐT
Ngày ...04... tháng ...4... năm 2026.
Ký tên:

Lê Công Trường

(Theo báo cáo thẩm tra số: 27.1/2026/BCTT ngày 31/3/2026 của Công ty cổ phần tư vấn và đầu tư Bắc Dương)

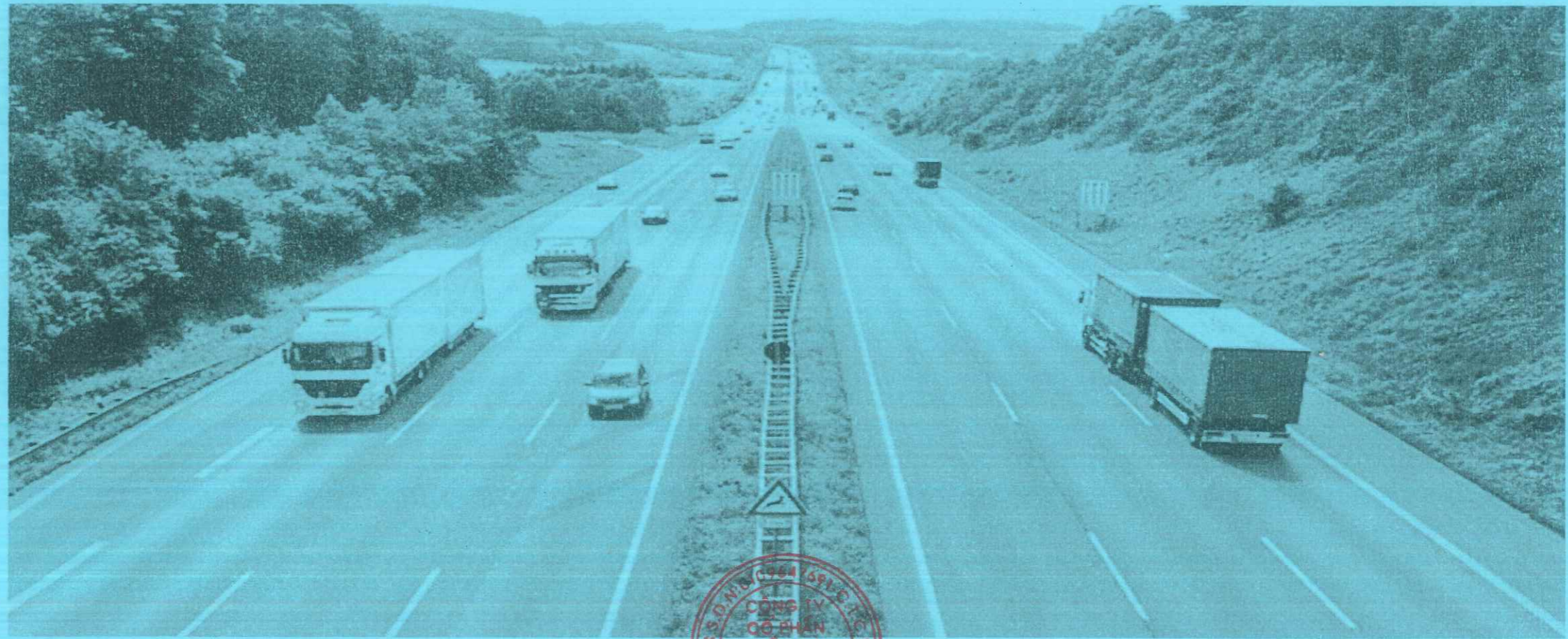

CÔNG TY CỔ PHẦN ĐẦU TƯ HOÀNG PHÁT T&T

ỦY BAN NHÂN DÂN PHƯỜNG KHƯƠNG ĐÌNH
BAN QUẢN LÝ DỰ ÁN ĐẦU TƯ - HẠ TẦNG PHƯỜNG KHƯƠNG ĐÌNH

**DỰ ÁN: CẢI TẠO ĐƯỜNG VÀ THOÁT NƯỚC NGÕ VÀ CÁC NGÁCH THUỘC
NGÕ 122,162,236 ĐƯỜNG KHƯƠNG ĐÌNH, PHƯỜNG KHƯƠNG ĐÌNH**

BƯỚC: BÁO CÁO KINH TẾ KỸ THUẬT

**HỒ SƠ THIẾT KẾ
TẬP II: BẢN VẼ THIẾT KẾ**

BAN QUẢN LÝ DỰ ÁN ĐẦU TƯ - HẠ TẦNG PHƯỜNG KHƯƠNG ĐÌNH
PHÊ DUYỆT
Theo Quyết định số: 635/ QĐ-UBND
Ngày 04 tháng 4 năm 2026.
Ký tên:

Vũ Chanh Nghi
Vũ Chanh Nghi

UBND PHƯỜNG KHƯƠNG ĐÌNH
PHÒNG KINH TẾ, HẠ TẦNG VÀ ĐÔ THỊ
THẨM ĐỊNH
Theo Văn bản số: 150 / KTHT&ĐT
Ngày 04 tháng 4 năm 2026.
Ký tên:

Lê Công Trường
Lê Công Trường

CÔNG TY CỔ PHẦN TƯ VẤN VÀ ĐẦU TƯ BẮC DƯƠNG
THẨM TRA
Theo Văn bản số: 71 / 2026 / BCST
ngày 31 tháng 3 năm 2026
Chủ trì bộ môn ký tên:

Tu
Đặng Văn Tuấn

THỰC HIỆN: PHẠM THỊ LƯƠNG
CHỦ TRÌ THIẾT KẾ: LÊ DUY TÙNG
CHỦ NHIỆM DỰ ÁN: PHẠM TRỌNG QUỲNH

Phạm Thị Lương
Lê Duy Tùng
Phạm Trọng Quỳnh

ĐẠI DIỆN CHỦ ĐẦU TƯ

BAN QUẢN LÝ DỰ ÁN ĐẦU TƯ - HẠ TẦNG
PHƯỜNG KHƯƠNG ĐÌNH



Vũ Quang Trung
PHÓ GIÁM ĐỐC
Vũ Quang Trung

CƠ QUAN THẨM ĐỊNH

PHÒNG KINH TẾ, HẠ TẦNG VÀ ĐÔ THỊ
PHƯỜNG KHƯƠNG ĐÌNH



Nguyễn Văn Kiên
PHÓ TRƯỞNG PHÒNG
Nguyễn Văn Kiên

ĐƠN VỊ TƯ VẤN THẨM TRA:

CÔNG TY CỔ PHẦN TƯ VẤN VÀ
ĐẦU TƯ BẮC DƯƠNG



Đỗ Văn Trường
GIÁM ĐỐC
ĐỖ VĂN TRƯỜNG

ĐƠN VỊ TƯ VẤN THIẾT KẾ:

CÔNG TY CỔ PHẦN ĐẦU TƯ HOÀNG PHÁT T&T
CÔNG TY CỔ PHẦN PCCC HOÀNG DƯƠNG



Nguyễn Mạnh Tài
GIÁM ĐỐC
Nguyễn Mạnh Tài



Huyền Văn Phong
GIÁM ĐỐC
Huyền Văn Phong

**DỰ ÁN: CẢI TẠO ĐƯỜNG VÀ THOÁT NƯỚC NGÕ VÀ CÁC NGÁCH THUỘC
NGÕ 122,162,236 ĐƯỜNG KHƯƠNG ĐÌNH, PHƯỜNG KHƯƠNG ĐÌNH
DANH MỤC BẢN VẼ**

STT	TÊN BẢN VẼ	KÝ HIỆU	TỶ LỆ
I	BẢN VẼ ĐIỂN HÌNH		NBV
II	BẢN VẼ HIỆN TRẠNG		
III	BẢN VẼ THIẾT KẾ		
1	BÌNH ĐỒ GIAO THÔNG VÀ THOÁT NƯỚC		NBV
2	TRẮC DỌC - TRẮC NGANG THIẾT KẾ		NBV
IV	ĐẢM BẢO GIAO THÔNG		
V	ĐƯỜNG ỐNG NƯỚC KHÔ PCCC		
VI	KHỐI LƯỢNG		

UBND PHƯỜNG KHƯƠNG ĐÌNH
PHÒNG KINH TẾ, HẠ TẦNG VÀ ĐÔ THỊ

THẨM ĐỊNH

Theo Văn bản số:150...../KTHT&ĐT
Ngày04..... tháng4..... năm 2026...

Ký tên:

Lê Công Trường

CÔNG TY CỔ PHẦN TƯ VẤN VÀ ĐẦU TƯ BẮC DƯƠNG

THẨM TRA

Theo Văn bản số:27.1...../2026/BĐT
ngày31..... tháng3..... năm 2026

Chủ trì bộ môn ký tên: *Tư*

Dặng Văn Tuyên

BAN QUẢN LÝ DỰ ÁN ĐẦU TƯ - HẠ TẦNG PHƯỜNG KHƯƠNG ĐÌNH

PHÊ DUYỆT

Theo Quyết định số:635...../QP-UBND
Ngày04..... tháng4..... năm 2026...

Ký tên:

Vũ Thanh Nghị



I. BẢN VẼ ĐIỂN HÌNH

UBND PHƯỜNG KHƯƠNG ĐÌNH
PHÒNG KINH TẾ, HẠ TẦNG VÀ ĐÔ THỊ

THẨM ĐỊNH
Theo Văn bản số: 150 / KHHT&ĐT
Ngày 04 tháng 4 năm 2026
Ký tên:

Lê Công Trường

CÔNG TY CỔ PHẦN TƯ VẤN VÀ ĐẦU TƯ BẮC DƯƠNG

THẨM TRA
Theo Văn bản số: 27.1 / 2026 / BCTT
ngày 31 tháng 3 năm 2026
Chủ trì bộ môn ký tên: *TW*
Dặng Văn Tuấn

BAN QUẢN LÝ DỰ ÁN ĐẦU TƯ - HẠ TẦNG PHƯỜNG KHƯƠNG ĐÌNH

PHÊ DUYỆT
Theo Quyết định số: 635 / QĐ - UBND
Ngày 04 tháng 4 năm 2026
Ký tên: *Nguyễn Văn Thành*
Vũ Thành Nghị



CẮT NGANG ĐIỂN HÌNH - TUYẾN 1

MẶT ĐƯỜNG HIỆN TRẠNG

ÁP DỤNG TỪ CỌC DT1 ĐẾN CỌC D6

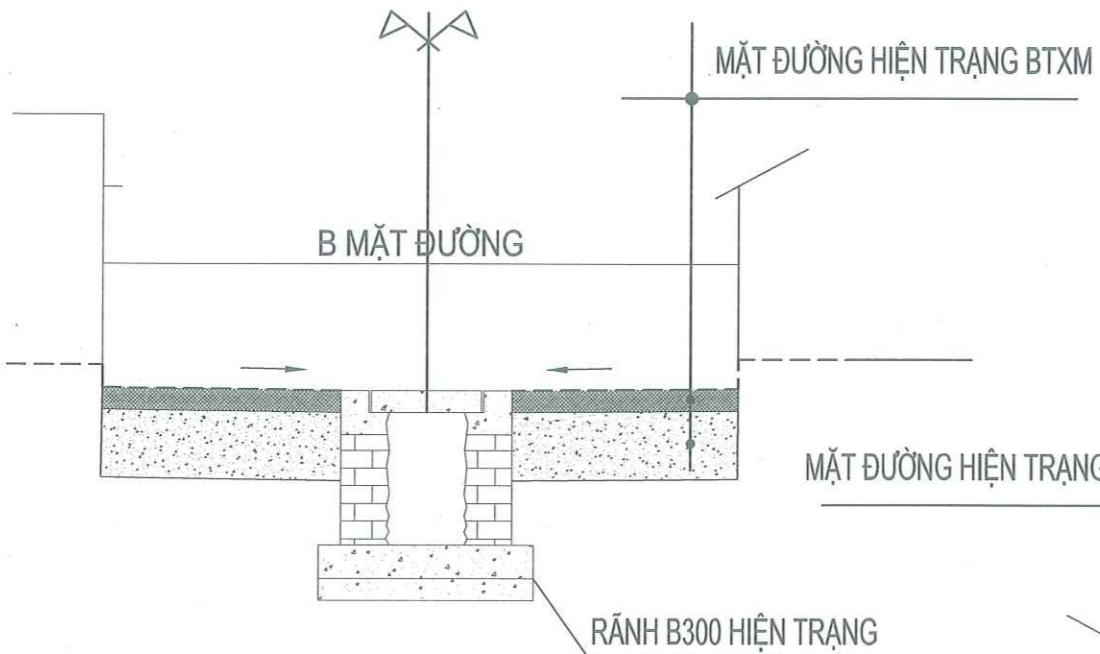

MẶT ĐƯỜNG HIỆN TRẠNG

ÁP DỤNG TỪ CỌC D6 ĐẾN CỌC CT1

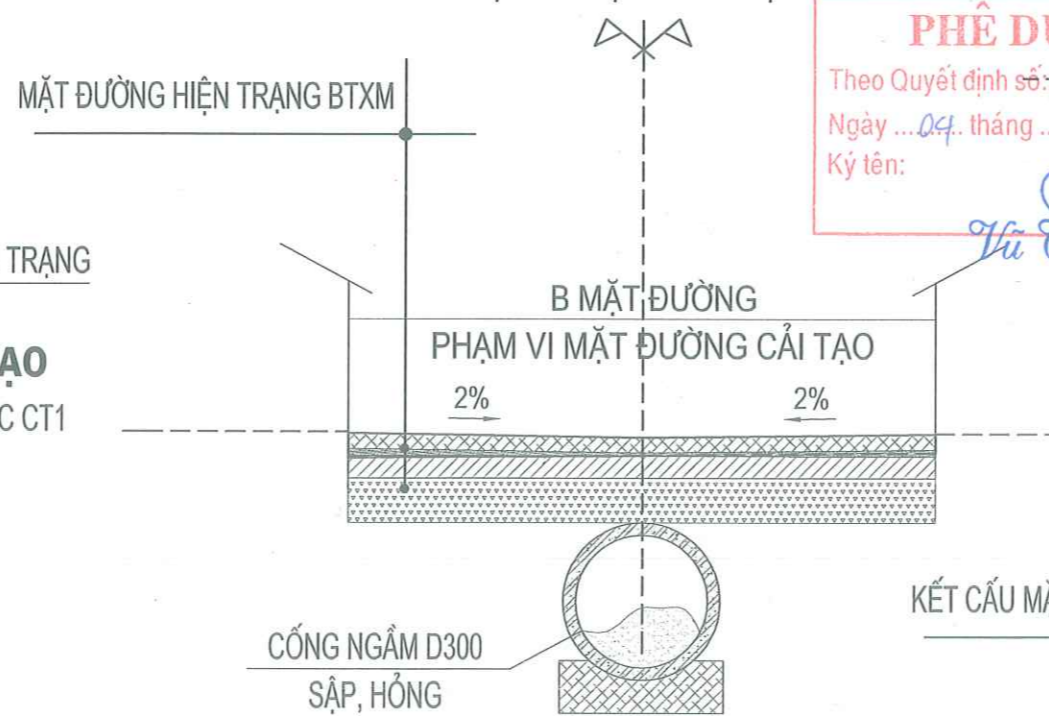

MẶT ĐƯỜNG CẢI TẠO

ÁP DỤNG TỪ CỌC D6 ĐẾN CỌC CT1

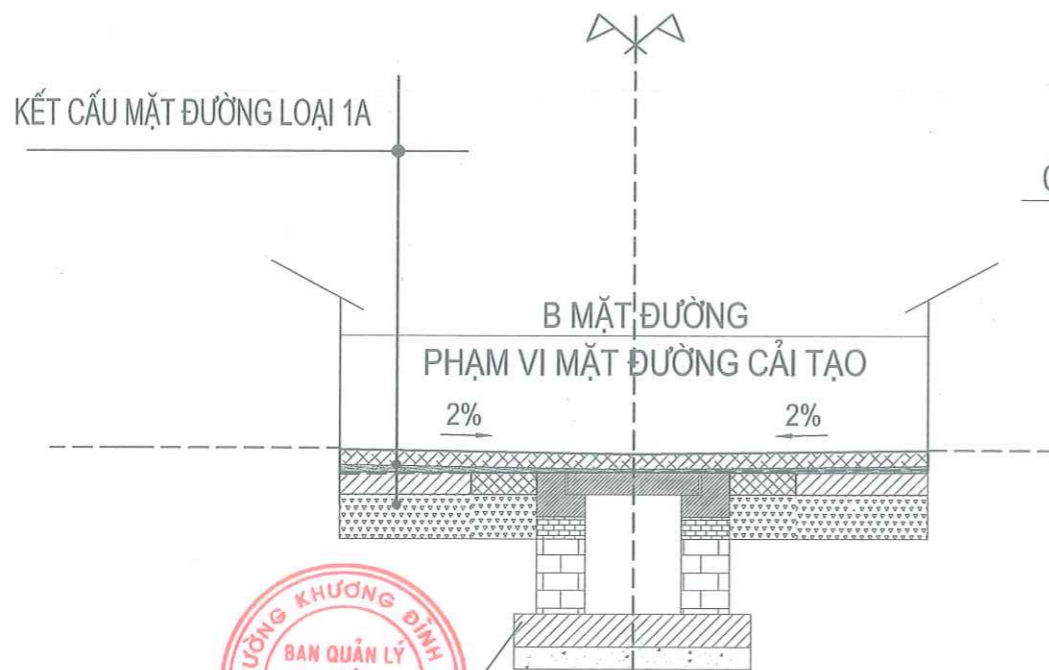

UBND PHƯỜNG KHƯƠNG ĐÌNH
PHÒNG KINH TẾ, HẠ TẦNG VÀ ĐÔ THỊ

THẨM ĐỊNH
Theo Văn bản số: 150 / KTHT&ĐT
Ngày 04 tháng 4 năm 2026.
Ký tên: Lê Công Trường

MẶT ĐƯỜNG CẢI TẠO

ÁP DỤNG TỪ CỌC DT1 ĐẾN CỌC D6

(KHÔNG THỂ HIỆN ĐƯỜNG ĐỒ CẮC ĐƯỜNG)

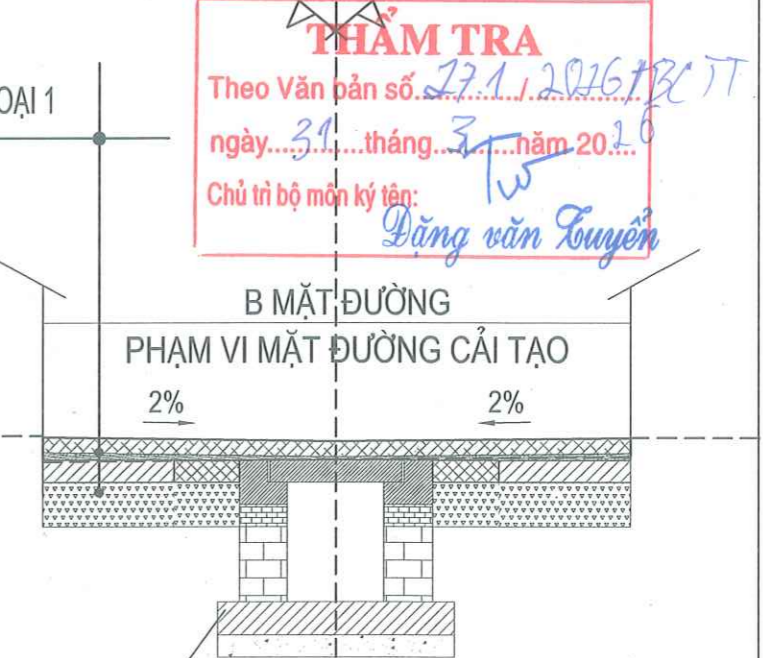

MẶT ĐƯỜNG CẢI TẠO

ÁP DỤNG TỪ CỌC DT1 ĐẾN CỌC D4

(ĐOẠN CÓ ĐƯỜNG PCCC)

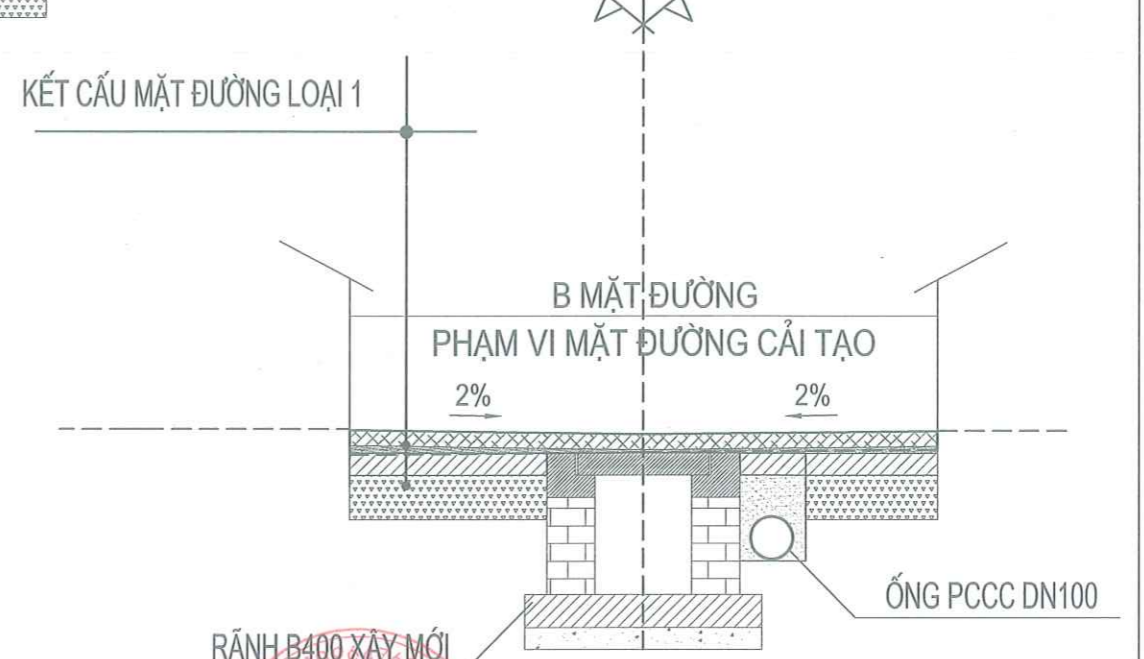

BAN QUẢN LÝ DỰ ÁN ĐẦU TƯ - HẠ TẦNG PHƯỜNG KHƯƠNG ĐÌNH

PHÊ DUYỆT
Theo Quyết định số: 635 / QĐ / UBND
Ngày 04 tháng 4 năm 2026.
Ký tên: Vũ Thanh Nghị

THẨM TRA
Theo Văn bản số: 271 / 2026 / BC / TT
ngày 31 tháng 3 năm 2026
Chủ trì bộ môn ký tên: Đặng Văn Tuấn

PHƯỜNG KHƯƠNG ĐÌNH
BAN QUẢN LÝ
DỰ ÁN ĐẦU TƯ - HẠ TẦNG

HÀ NỘI, THÁNG 04 NĂM 2026
CÔNG TY CỔ PHẦN ĐẦU TƯ HOÀNG PHÁT T&T
ĐẦU TƯ GIÁM ĐỐC
HOÀNG PHÁT T&T
NGUYỄN MẠNH TỬ

ỦY BAN NHÂN DÂN PHƯỜNG KHƯƠNG ĐÌNH
BAN QUẢN LÝ DỰ ÁN ĐẦU TƯ - HẠ TẦNG PHƯỜNG KHƯƠNG ĐÌNH

ĐƠN VỊ TƯ VẤN:
CÔNG TY CỔ PHẦN ĐẦU TƯ HOÀNG PHÁT T&T

DỰ ÁN: CẢI TẠO ĐƯỜNG VÀ THOÁT NƯỚC NGÕ VÀ CÁC NGÁCH THUỘC NGÕ 122, 162, 236 ĐƯỜNG KHƯƠNG ĐÌNH, PHƯỜNG KHƯƠNG ĐÌNH
BƯỚC: BÁO CÁO KINH TẾ KỸ THUẬT

THỰC HIỆN	PHẠM THỊ LƯƠNG	<i>[Signature]</i>
CHỦ TRÌ THIẾT KẾ	LÊ DUY TÙNG	<i>[Signature]</i>
CHỦ NHIỆM DỰ ÁN	PHẠM TRỌNG QUỲNH	<i>[Signature]</i>

CẮT NGANG ĐIỂN HÌNH - TUYẾN 1

TỶ LỆ BẢN VẼ:	1/25	BẢN VẼ SỐ:	01/01
LẦN XUẤT BẢN:	01	MÃ SỐ SẢN PHẨM:	TVTK.02.2026

CẮT NGANG ĐIỂN HÌNH - TUYẾN 2

MẶT ĐƯỜNG HIỆN TRẠNG

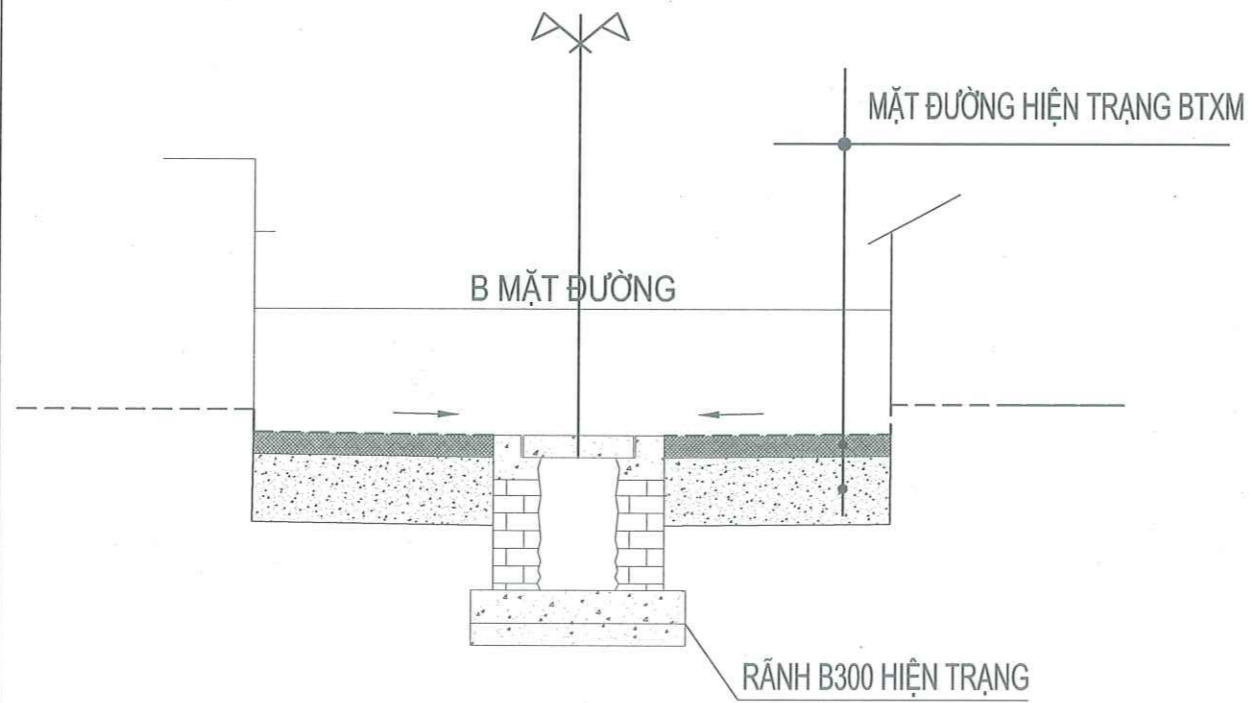

UBND PHƯỜNG KHƯƠNG ĐÌNH
PHÒNG KINH TẾ, HẠ TẦNG VÀ ĐÔ THỊ

THẨM ĐỊNH
Theo Văn bản số: 150 / KTHT&ĐT
Ngày 04 tháng 4 năm 2026
Ký tên: Lê Công Trường

MẶT ĐƯỜNG CẢI TẠO

BAN QUẢN LÝ DỰ ÁN ĐẦU TƯ - HẠ TẦNG PHƯỜNG KHƯƠNG ĐÌNH

PHÊ DUYỆT
Theo Quyết định số: 635 / QĐ-UBND
Ngày 04 tháng 4 năm 2026
Ký tên: Vũ Thanh Nghị

CÔNG TY CỔ PHẦN TƯ VẤN VÀ ĐẦU TƯ BẮC DƯƠNG

THẨM TRA
Theo Văn bản số: 271 / 2026/BCTT
ngày 31 tháng 03 năm 2026
Chủ trì bộ môn ký tên: Đặng Văn Tuyên

KẾT CẤU MẶT ĐƯỜNG LOẠI 1

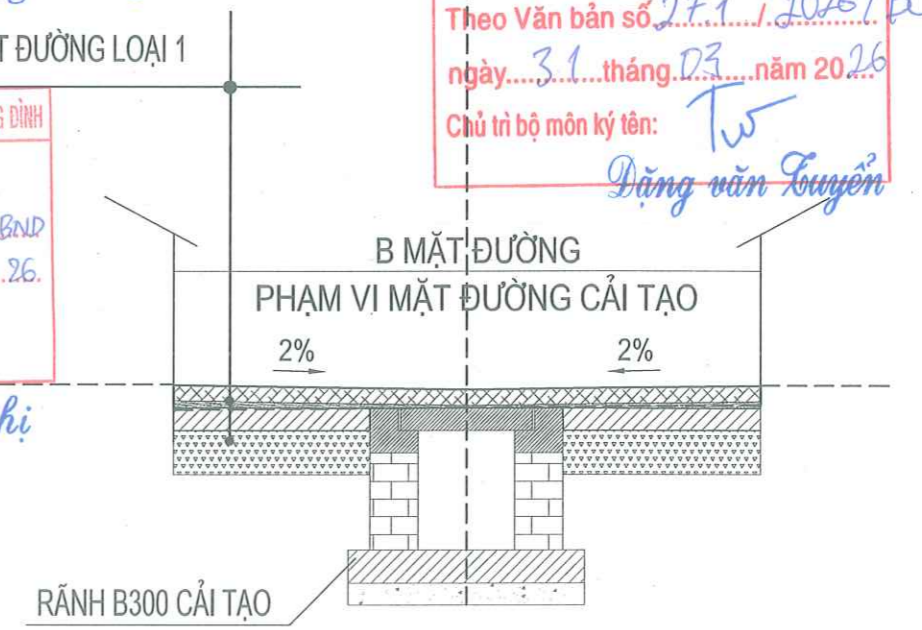

ỦY BAN NHÂN DÂN PHƯỜNG KHƯƠNG ĐÌNH BAN QUẢN LÝ DỰ ÁN ĐẦU TƯ - HẠ TẦNG PHƯỜNG KHƯƠNG ĐÌNH ĐƠN VỊ TƯ VẤN: CÔNG TY CỔ PHẦN ĐẦU TƯ HOÀNG PHÁT T&T	DỰ ÁN: CẢI TẠO ĐƯỜNG VÀ THOÁT NƯỚC NGÕ VÀ CÁC NGÁCH THUỘC NGÕ 122,162,236 ĐƯỜNG KHƯƠNG ĐÌNH, PHƯỜNG KHƯƠNG ĐÌNH BƯỚC: BÁO CÁO KINH TẾ KỸ THUẬT	THỰC HIỆN	PHẠM THỊ LƯƠNG		HÀ NỘI, THÁNG 04 NĂM 2026 CÔNG TY CỔ PHẦN ĐẦU TƯ HOÀNG PHÁT T&T GIÁM ĐỐC NGUYỄN MẠNH TỬ	CẮT NGANG ĐIỂN HÌNH - TUYẾN 2		
		CHỦ TRÌ THIẾT KẾ	LÊ DUY TÙNG					
		CHỦ NHIỆM DỰ ÁN	PHẠM TRỌNG QUỲNH					
TỶ LỆ BẢN VẼ:	1/25	BẢN VẼ SỐ:	01/01	LẦN XUẤT BẢN:	01	MÃ SỐ SẢN PHẨM:	TVTK.02.2026	

CẮT NGANG ĐIỂN HÌNH - TUYẾN 3

UBND PHƯỜNG KHƯƠNG ĐÌNH
PHÒNG KINH TẾ, HẠ TẦNG VÀ ĐÔ THỊ

THẨM ĐỊNH
Theo Văn bản số: ...150.../KTHT&ĐT
Ngày ...04... tháng ...4... năm 2026...
Ký tên: *Lê Công Trường*

BAN QUẢN LÝ DỰ ÁN ĐẦU TƯ - HẠ TẦNG PHƯỜNG KHƯƠNG ĐÌNH

PHÊ DUYỆT
Theo Quyết định số: ...635.../QP-UBND
Ngày ...04... tháng ...4... năm 2026...
Ký tên: *Vũ Thành Nghị*

CÔNG TY CỔ PHẦN TƯ VẤN VÀ ĐẦU TƯ BẮC ĐƯƠNG

THẨM TRA
Theo Văn bản số: 27.1/2026/PTT
ngày ...31... tháng ...3... năm 2026...
Ký tên: *Đặng Văn Tuyên*

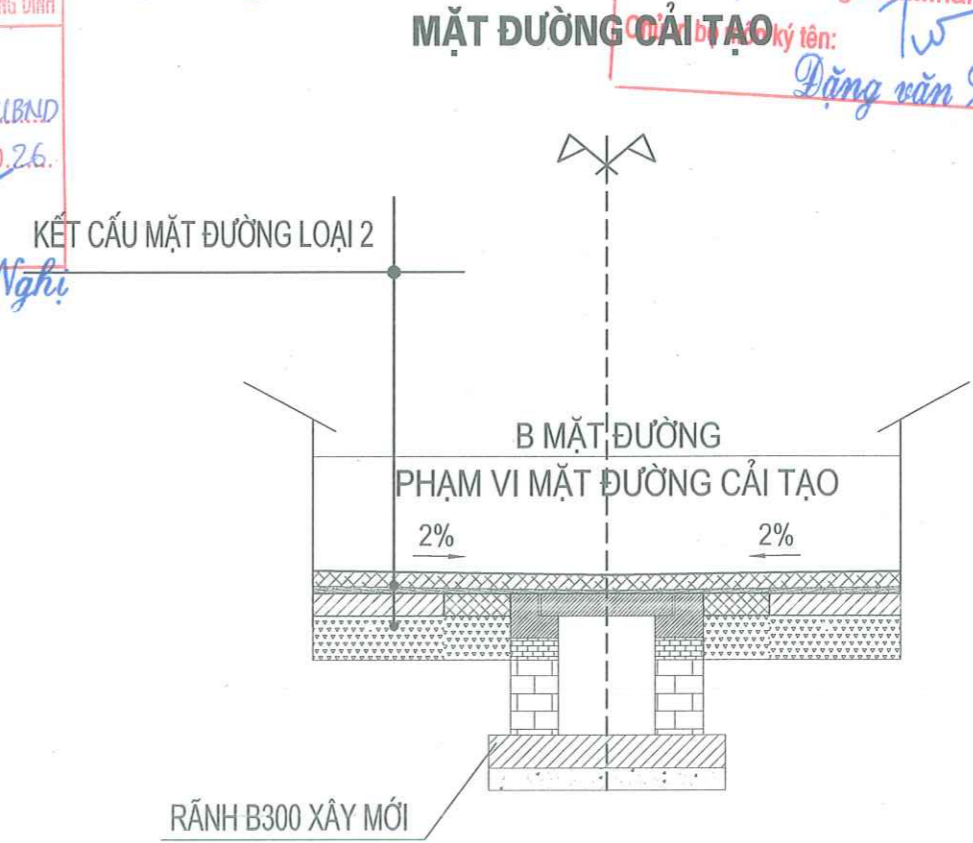
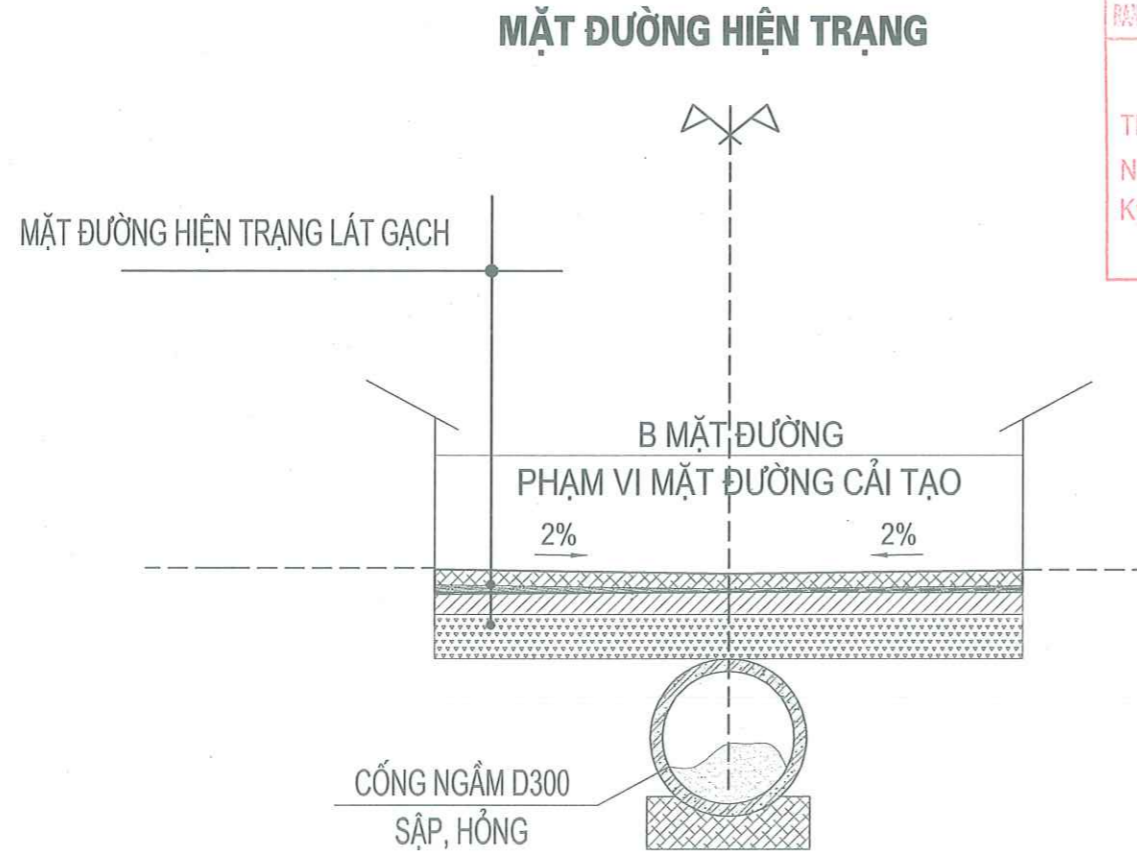

ỦY BAN NHÂN DÂN PHƯỜNG KHƯƠNG ĐÌNH
BAN QUẢN LÝ DỰ ÁN ĐẦU TƯ - HẠ TẦNG PHƯỜNG KHƯƠNG ĐÌNH

ĐƠN VỊ TƯ VẤN:
CÔNG TY CỔ PHẦN ĐẦU TƯ HOÀNG PHÁT T&T

DỰ ÁN: CẢI TẠO ĐƯỜNG VÀ THOÁT NƯỚC NGÕ VÀ CÁC NGÁCH THUỘC NGÕ 122,162,236 ĐƯỜNG KHƯƠNG ĐÌNH, PHƯỜNG KHƯƠNG ĐÌNH
BƯỚC: BÁO CÁO KINH TẾ KỸ THUẬT

THỰC HIỆN	PHẠM THỊ LƯƠNG
CHỦ TRÌ THIẾT KẾ	LÊ DUY TÙNG
CHỦ NHIỆM DỰ ÁN	PHẠM TRỌNG QUỲNH

Nguyễn Mạnh Tú



HÀ NỘI, THÁNG 04 NĂM 2026
CÔNG TY CỔ PHẦN ĐẦU TƯ HOÀNG PHÁT T&T
GIÁM ĐỐC
HOÀNG PHÁT T&T
NGUYỄN MẠNH TÚ

CẮT NGANG ĐIỂN HÌNH - TUYẾN 3

TỶ LỆ BẢN VẼ:	1/25	BẢN VẼ SỐ:	01/01
LẦN XUẤT BẢN:	01	MÃ SỐ SẢN PHẨM:	TVTK.02.2026

CẮT NGANG ĐIỂN HÌNH - TUYẾN 4

MẶT ĐƯỜNG HIỆN TRẠNG
ÁP DỤNG TỪ DT4-CỌC D4

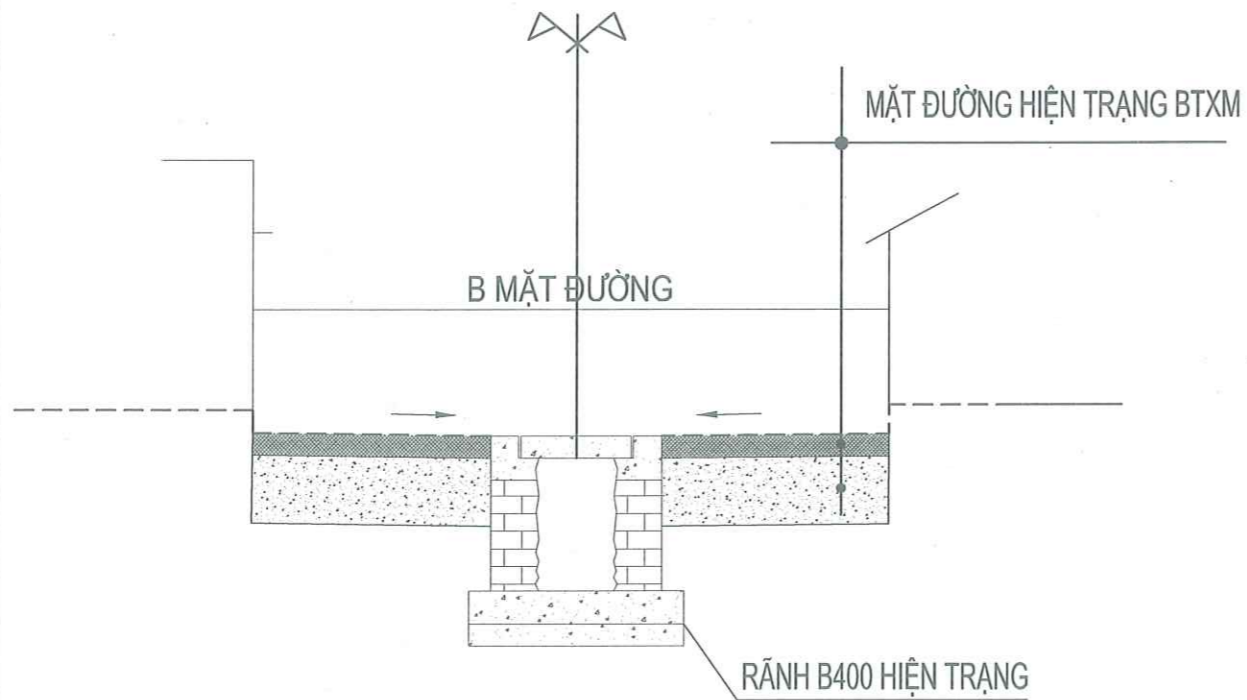

MẶT ĐƯỜNG CẢI TẠO
ÁP DỤNG TỪ DDT4-CỌC D4

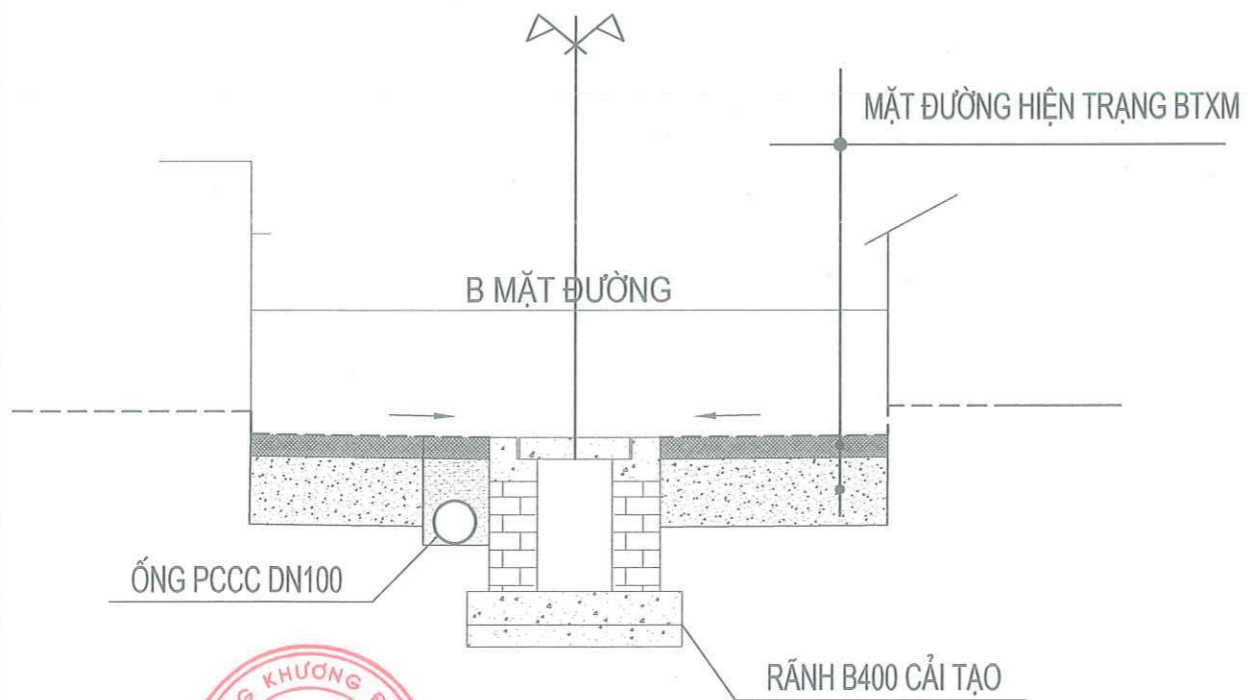

UBND PHƯỜNG KHƯƠNG ĐÌNH
PHÒNG KINH TẾ, HẠ TẦNG VÀ ĐÔ THỊ

THẨM ĐỊNH
Theo Văn bản số: 150 / KTHT&ĐT
Ngày 04 tháng 4 năm 2026.
Ký tên:
MẶT ĐƯỜNG HIỆN TRẠNG BTXM
Lê Công Trường

BAN QUẢN LÝ DỰ ÁN ĐẦU TƯ - HẠ TẦNG PHƯỜNG KHƯƠNG ĐÌNH

PHÊ DUYỆT
Theo Quyết định số: 635 / QĐ-UBND
Ngày 04 tháng 4 năm 2026.
Ký tên:
Vũ Thanh Nghị

MẶT ĐƯỜNG HIỆN TRẠNG
ÁP DỤNG TỪ D4-CỌC CT4

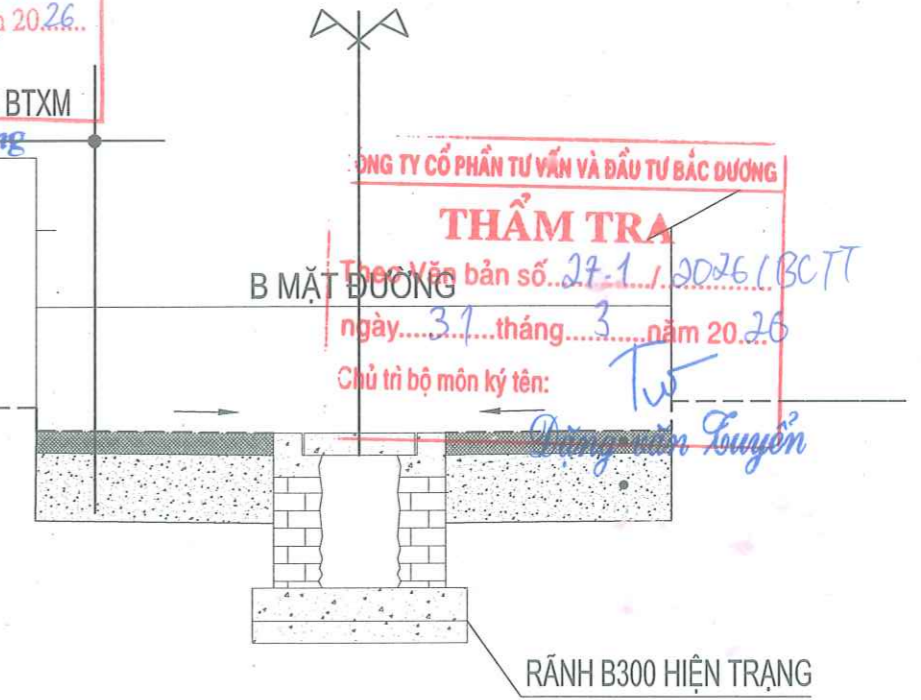

MẶT ĐƯỜNG CẢI TẠO
ÁP DỤNG TỪ D4-CỌC CT4

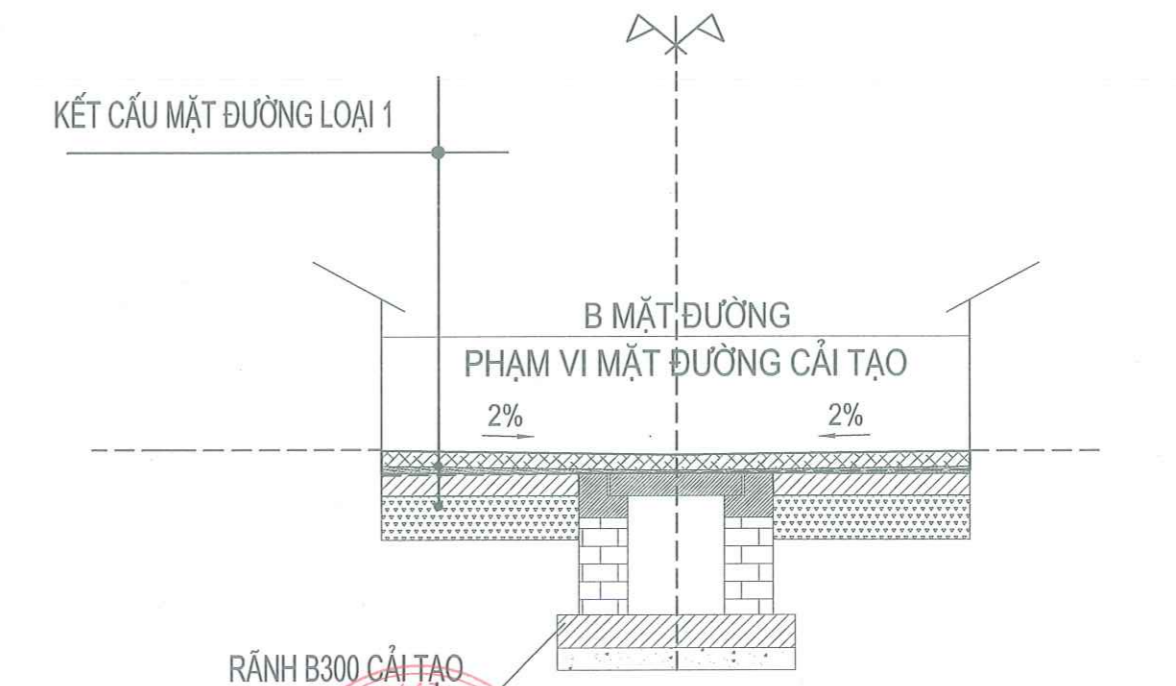

CÔNG TY CỔ PHẦN TƯ VẤN VÀ ĐẦU TƯ BẮC ĐƯƠNG

THẨM TRA
Theo Văn bản số: 27-1 / 2026 / BC TT
Ngày 31 tháng 3 năm 2026
Chủ trì bộ môn ký tên:
Đường Văn Tuấn

ỦY BAN NHÂN DÂN PHƯỜNG KHƯƠNG ĐÌNH
BAN QUẢN LÝ DỰ ÁN ĐẦU TƯ - HẠ TẦNG PHƯỜNG KHƯƠNG ĐÌNH
ĐƠN VỊ TƯ VẤN:
CÔNG TY CỔ PHẦN ĐẦU TƯ HOÀNG PHÁT T&T

DỰ ÁN: CẢI TẠO ĐƯỜNG VÀ THOÁT NƯỚC NGÕ VÀ CÁC NGÁCH THUỘC NGÕ 122,162,236 ĐƯỜNG KHƯƠNG ĐÌNH, PHƯỜNG KHƯƠNG ĐÌNH
BƯỚC: BÁO CÁO KINH TẾ KỸ THUẬT

THỰC HIỆN	PHẠM THỊ LƯƠNG	<i>Phạm Thị Lương</i>
CHỦ TRÌ THIẾT KẾ	LÊ DUY TÙNG	<i>Lê Duy Tùng</i>
CHỦ NHIỆM DỰ ÁN	PHẠM TRỌNG QUỲNH	<i>Phạm Trọng Quỳnh</i>

HÀ NỘI, THÁNG 04 NĂM 2026
CÔNG TY CỔ PHẦN ĐẦU TƯ HOÀNG PHÁT T&T
GIÁM ĐỐC
Nguyễn Mạnh Tú
NGUYỄN MẠNH TÚ

CẮT NGANG ĐIỂN HÌNH - TUYẾN 4	
TỶ LỆ BẢN VẼ:	1/25
BẢN VẼ SỐ:	01/01
LẦN XUẤT BẢN:	01
MÃ SỐ SẢN PHẨM:	TVTK.02.2026

CẮT NGANG ĐIỂN HÌNH - TUYẾN 5

UBND PHƯỜNG KHƯƠNG ĐÌNH
PHÒNG KINH TẾ, HẠ TẦNG VÀ ĐÔ THỊ

THẨM ĐỊNH
Theo Văn bản số:150...../KTHT&ĐT
Ngày ...04... tháng ...4... năm 2026.
Ký tên: *Lê Công Trường*

MẶT ĐƯỜNG HIỆN TRẠNG

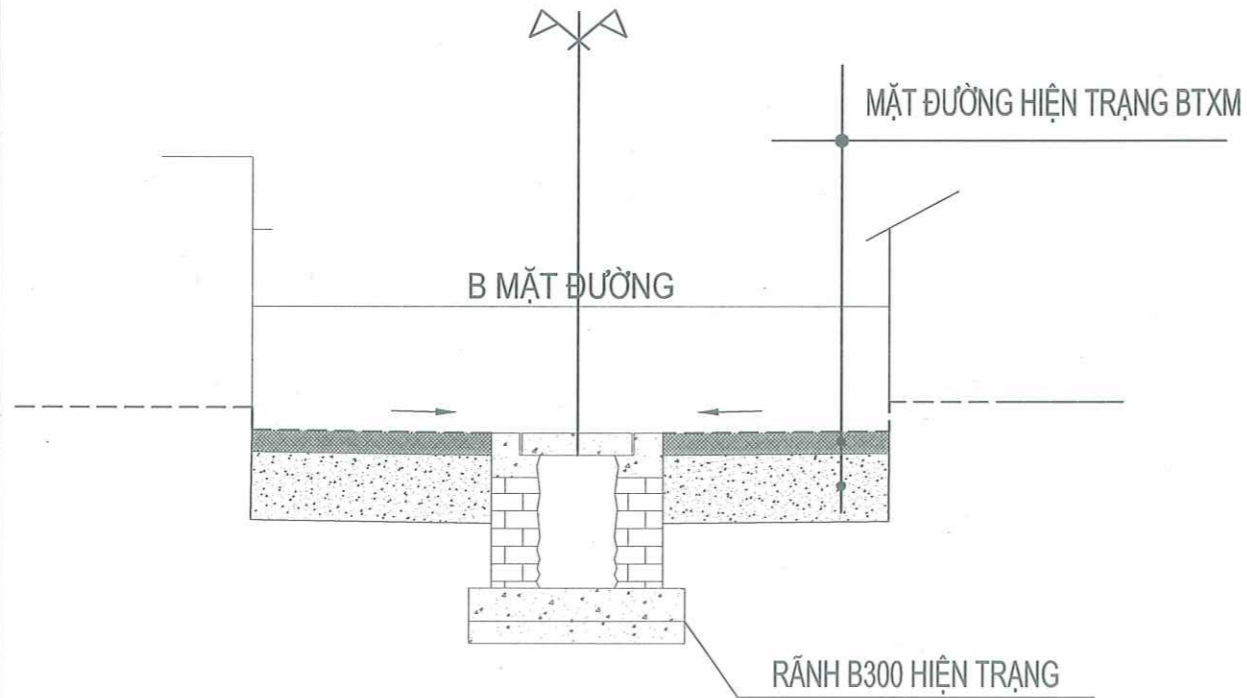

MẶT ĐƯỜNG CẢI TẠO

BAN QUẢN LÝ DỰ ÁN ĐẦU TƯ - HẠ TẦNG PHƯỜNG KHƯƠNG ĐÌNH

PHÊ DUYỆT
Theo Quyết định số: ..635../QĐ-UBND.
Ngày ...07... tháng ...4... năm 2026.
Ký tên: *Vũ Chanh Nghi*

KẾT CẤU MẶT ĐƯỜNG LOẠI 1

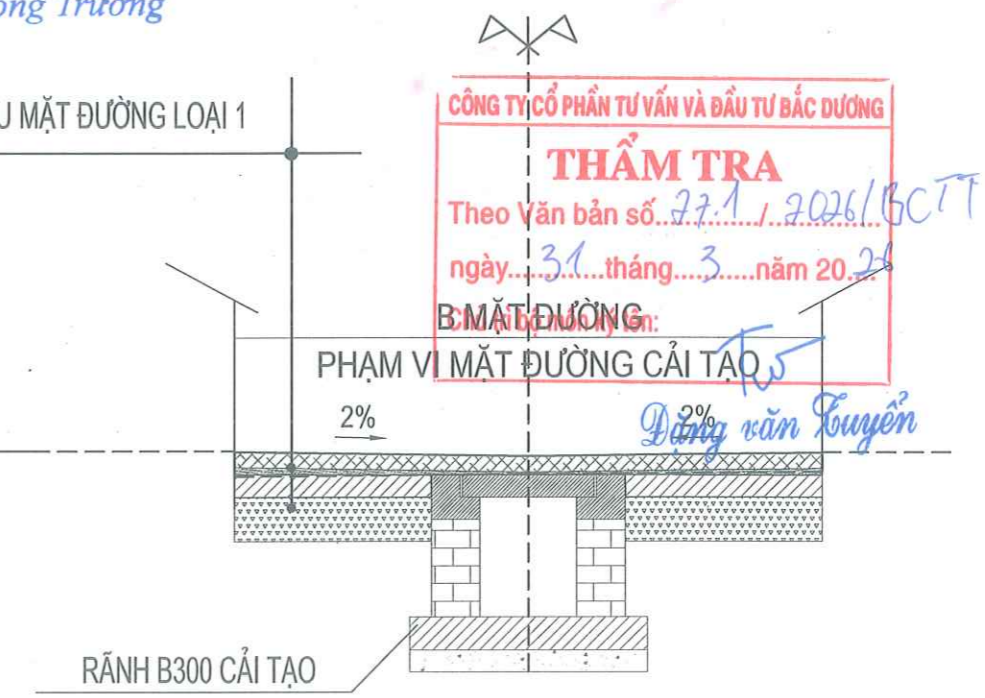

CÔNG TY CỔ PHẦN TƯ VẤN VÀ ĐẦU TƯ BẮC DƯƠNG

THẨM TRA
Theo Văn bản số: ..271../2026/BCTT
ngày...31...tháng...3...năm 2026.
B. MẶT ĐƯỜNG: *Đặng Văn Tuyên*



ỦY BAN NHÂN DÂN PHƯỜNG KHƯƠNG ĐÌNH BAN QUẢN LÝ DỰ ÁN ĐẦU TƯ - HẠ TẦNG PHƯỜNG KHƯƠNG ĐÌNH ĐƠN VỊ TƯ VẤN: CÔNG TY CỔ PHẦN ĐẦU TƯ HOÀNG PHÁT T&T	DỰ ÁN: CẢI TẠO ĐƯỜNG VÀ THOÁT NƯỚC NGÕ VÀ CÁC NGÁCH THUỘC NGÕ 122,162,236 ĐƯỜNG KHƯƠNG ĐÌNH, PHƯỜNG KHƯƠNG ĐÌNH BƯỚC: BÁO CÁO KINH TẾ KỸ THUẬT	THỰC HIỆN	PHẠM THỊ LƯƠNG	<i>Zelap</i>	HÀ NỘI, THÁNG 04 NĂM 2026 CÔNG TY CỔ PHẦN ĐẦU TƯ HOÀNG PHÁT T&T GIÁM ĐỐC NGUYỄN MẠNH TỬ	CẮT NGANG ĐIỂN HÌNH - TUYẾN 5	
		CHỦ TRÌ THIẾT KẾ	LÊ DUY TÙNG	<i>Amu</i>			
		CHỦ NHIỆM DỰ ÁN	PHẠM TRỌNG QUỲNH	<i>Phuoc</i>		LẦN XUẤT BẢN: 01	MÃ SỐ SẢN PHẨM: TVTK.02.2026

CẮT NGANG ĐIỂN HÌNH - TUYẾN 6

MẶT ĐƯỜNG HIỆN TRẠNG

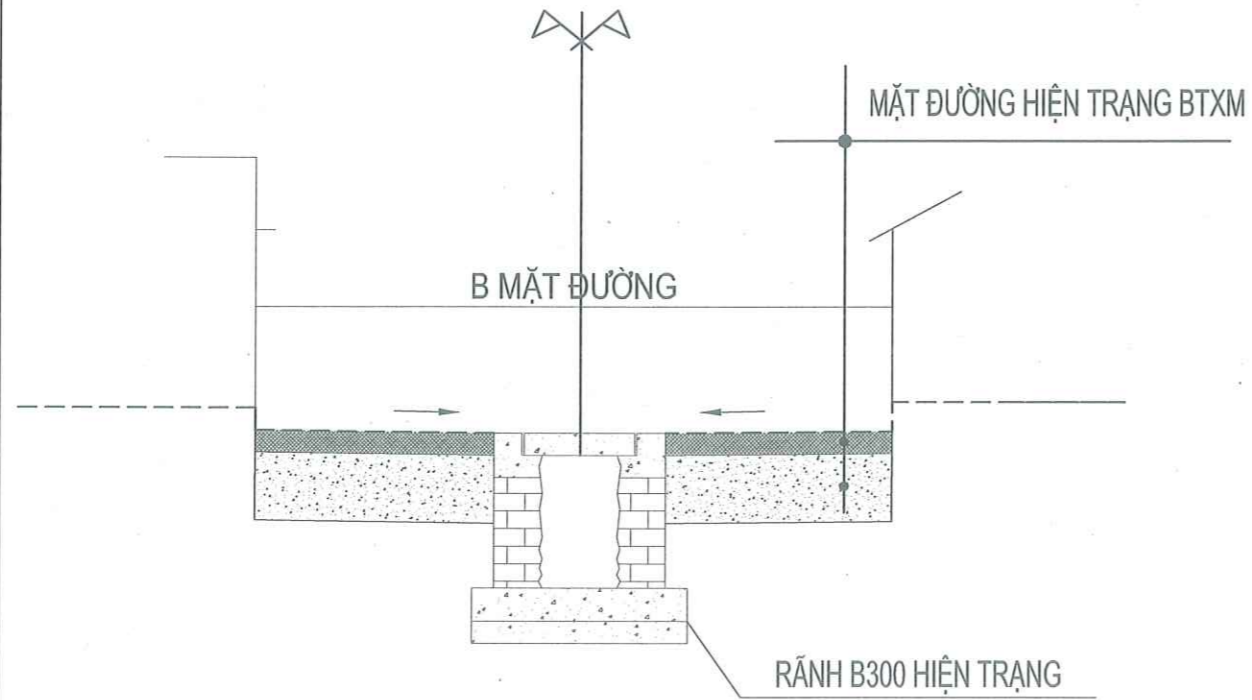

UBND PHƯỜNG KHƯƠNG ĐÌNH
PHÒNG KINH TẾ, HẠ TẦNG VÀ ĐÔ THỊ

THẨM ĐỊNH
Theo Văn bản số: ...150.../KTHT&ĐT
Ngày ...04... tháng ...4... năm 2026.
Ký tên: *Lê Công Trường*

MẶT ĐƯỜNG CẢI TẠO

BAN QUẢN LÝ DỰ ÁN ĐẦU TƯ - HẠ TẦNG PHƯỜNG KHƯƠNG ĐÌNH

PHÊ DUYỆT
Theo Quyết định số: ...635.../QĐ-UBND
Ngày ...04... tháng ...4... năm 2026.
Ký tên: *Vũ Thanh Nghị*

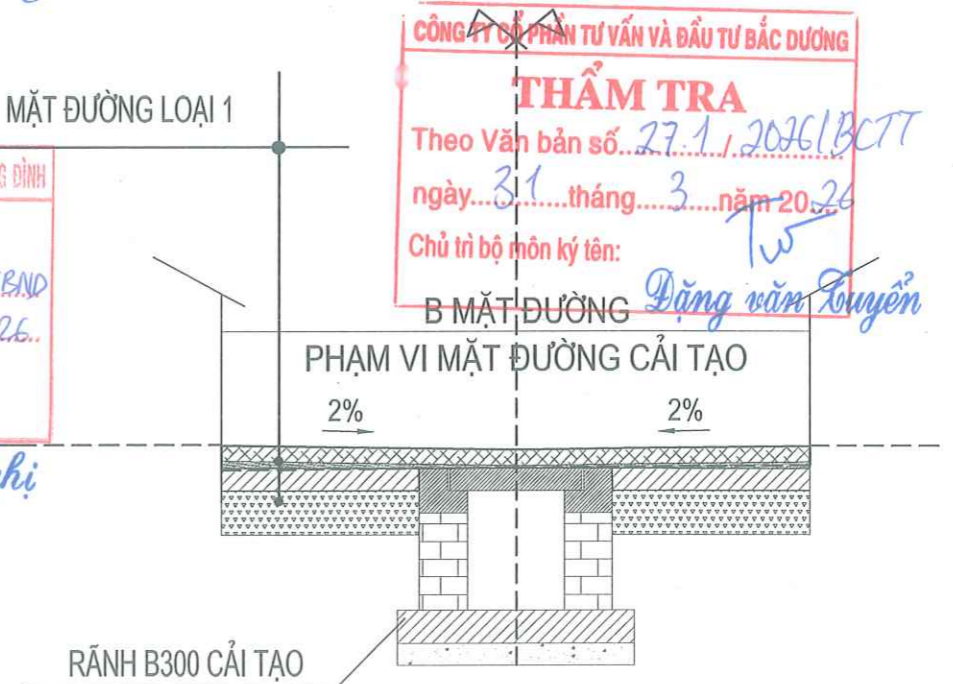

CÔNG TY CỔ PHẦN TƯ VẤN VÀ ĐẦU TƯ BẮC ĐƯƠNG

THẨM TRA
Theo Văn bản số: ...27.1.../2026/BCTT
ngày ...31... tháng ...3... năm 2026
Chủ trì bộ môn ký tên: *Dặng Văn Tuyên*



ỦY BAN NHÂN DÂN PHƯỜNG KHƯƠNG ĐÌNH
BAN QUẢN LÝ DỰ ÁN ĐẦU TƯ - HẠ TẦNG PHƯỜNG KHƯƠNG ĐÌNH
ĐƠN VỊ TƯ VẤN:
CÔNG TY CỔ PHẦN ĐẦU TƯ HOÀNG PHÁT T&T

DỰ ÁN: CẢI TẠO ĐƯỜNG VÀ THOÁT NƯỚC NGÕ VÀ CÁC NGÁCH THUỘC NGÕ 122,162,236 ĐƯỜNG KHƯƠNG ĐÌNH, PHƯỜNG KHƯƠNG ĐÌNH
BƯỚC: BÁO CÁO KINH TẾ KỸ THUẬT

THỰC HIỆN	PHẠM THỊ LƯƠNG	<i>Thị Lương</i>
CHỦ TRÌ THIẾT KẾ	LÊ DUY TÙNG	<i>Lê Duy Tùng</i>
CHỦ NHIỆM DỰ ÁN	PHẠM TRỌNG QUỲNH	<i>Phạm Trọng Quỳnh</i>



HÀ NỘI, THÁNG 04 NĂM 2026
CÔNG TY CỔ PHẦN ĐẦU TƯ HOÀNG PHÁT T&T
ĐẠI GIẢM ĐỐC
HOÀNG PHÁT T&T
NGUYỄN MẠNH TỬ

7CẮT NGANG ĐIỂN HÌNH - TUYẾN 6

TỶ LỆ BẢN VẼ:	1/25	BẢN VẼ SỐ:	01/01
LẦN XUẤT BẢN:	01	MÃ SỐ SẢN PHẨM:	TVTK.02.2026

CẮT NGANG ĐIỂN HÌNH - TUYẾN 7

MẶT ĐƯỜNG HIỆN TRẠNG

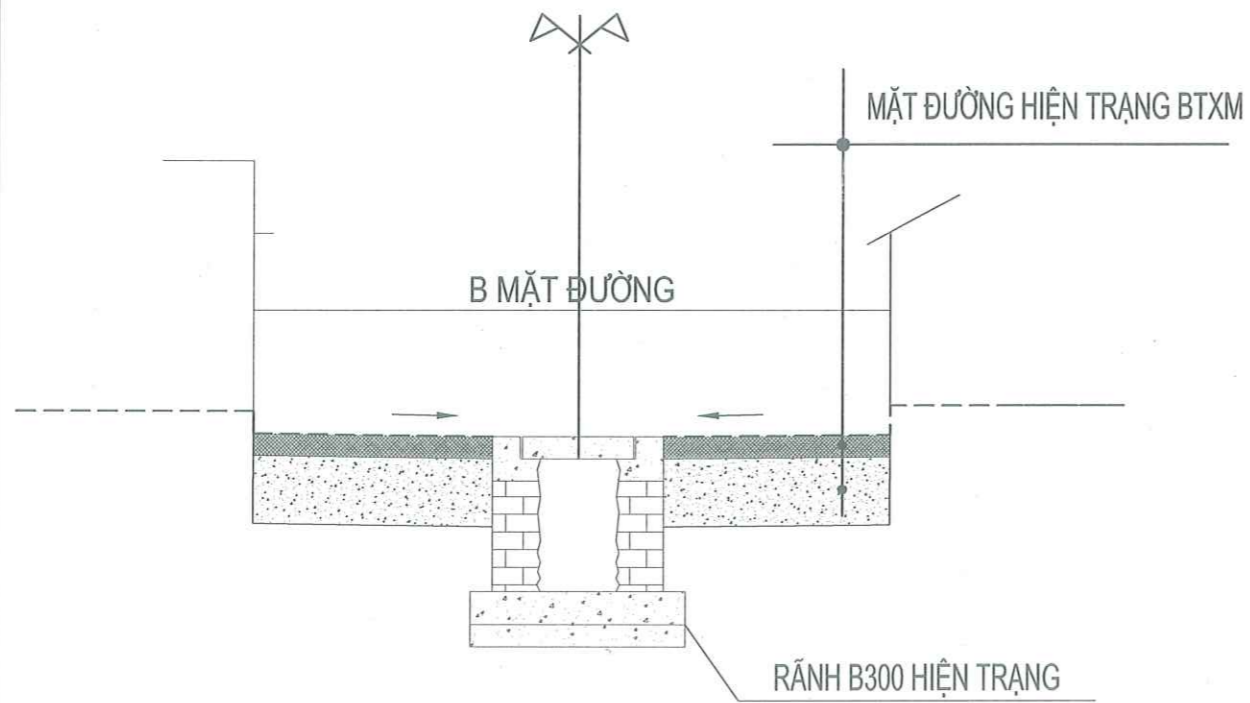

MẶT ĐƯỜNG CẢI TẠO

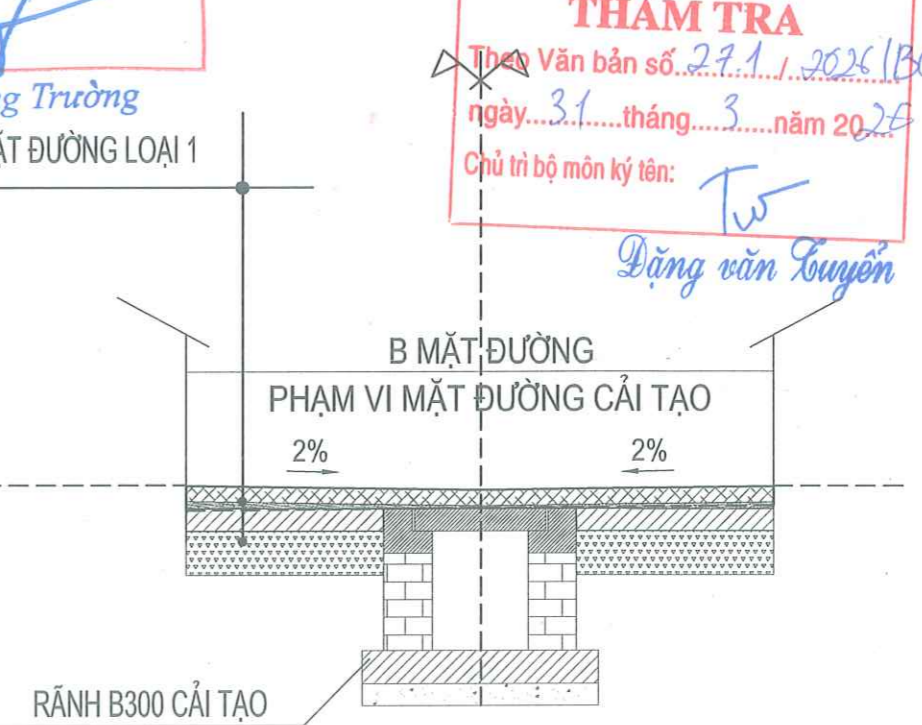

UBND PHƯỜNG KHƯƠNG ĐÌNH
PHÒNG KINH TẾ, HẠ TẦNG VÀ ĐÔ THỊ

THẨM ĐỊNH
Theo Văn bản số: 150 / KTHT&ĐT
Ngày ...04... tháng ...4... năm 2026.
Ký tên: *[Signature]*

Lê Công Trường
KẾT CẤU MẶT ĐƯỜNG LOẠI 1

BAN QUẢN LÝ DỰ ÁN ĐẦU TƯ - HẠ TẦNG PHƯỜNG KHƯƠNG ĐÌNH

PHÊ DUYỆT
Theo Quyết định số: 635 / QĐ - UBND
Ngày ...04... tháng ...4... năm 2026...
Ký tên: *[Signature]*

Vũ Thanh Nghị

CÔNG TY CỔ PHẦN ĐẦU TƯ VÀ ĐẦU TƯ BẮC ĐƯƠNG

THẨM TRA
Theo Văn bản số: 271 / 2026 / BCTT
ngày ...31... tháng ...3... năm 2026
Chủ trì bộ môn ký tên: *[Signature]*

Dặng Văn Tuyên



ỦY BAN NHÂN DÂN PHƯỜNG KHƯƠNG ĐÌNH BAN QUẢN LÝ DỰ ÁN ĐẦU TƯ - HẠ TẦNG PHƯỜNG KHƯƠNG ĐÌNH ĐƠN VỊ TƯ VẤN: CÔNG TY CỔ PHẦN ĐẦU TƯ HOÀNG PHÁT T&T	DỰ ÁN: CẢI TẠO ĐƯỜNG VÀ THOÁT NƯỚC NGÕ VÀ CÁC NGÁCH THUỘC NGÕ 122,162,236 ĐƯỜNG KHƯƠNG ĐÌNH, PHƯỜNG KHƯƠNG ĐÌNH BƯỚC: BÁO CÁO KINH TẾ KỸ THUẬT	THỰC HIỆN	PHẠM THỊ LƯƠNG	<i>[Signature]</i>	HÀ NỘI, THÁNG 04 NĂM 2026 CÔNG TY CỔ PHẦN ĐẦU TƯ HOÀNG PHÁT T&T CHỨC VỤ: GIÁM ĐỐC NGUYỄN MẠNH TỬ	CẮT NGANG ĐIỂN HÌNH - TUYẾN 7	
		CHỦ TRÌ THIẾT KẾ	LÊ DUY TÙNG	<i>[Signature]</i>			
		CHỦ NHIỆM DỰ ÁN	PHẠM TRỌNG QUỲNH	<i>[Signature]</i>			
		TỶ LỆ BẢN VẼ:	1/25	BẢN VẼ SỐ:	01/01		
		LẦN XUẤT BẢN:	01	MÃ SỐ SẢN PHẨM:	TVTK.02.2026		

CẮT NGANG ĐIỂN HÌNH - TUYẾN 8

MẶT ĐƯỜNG HIỆN TRẠNG

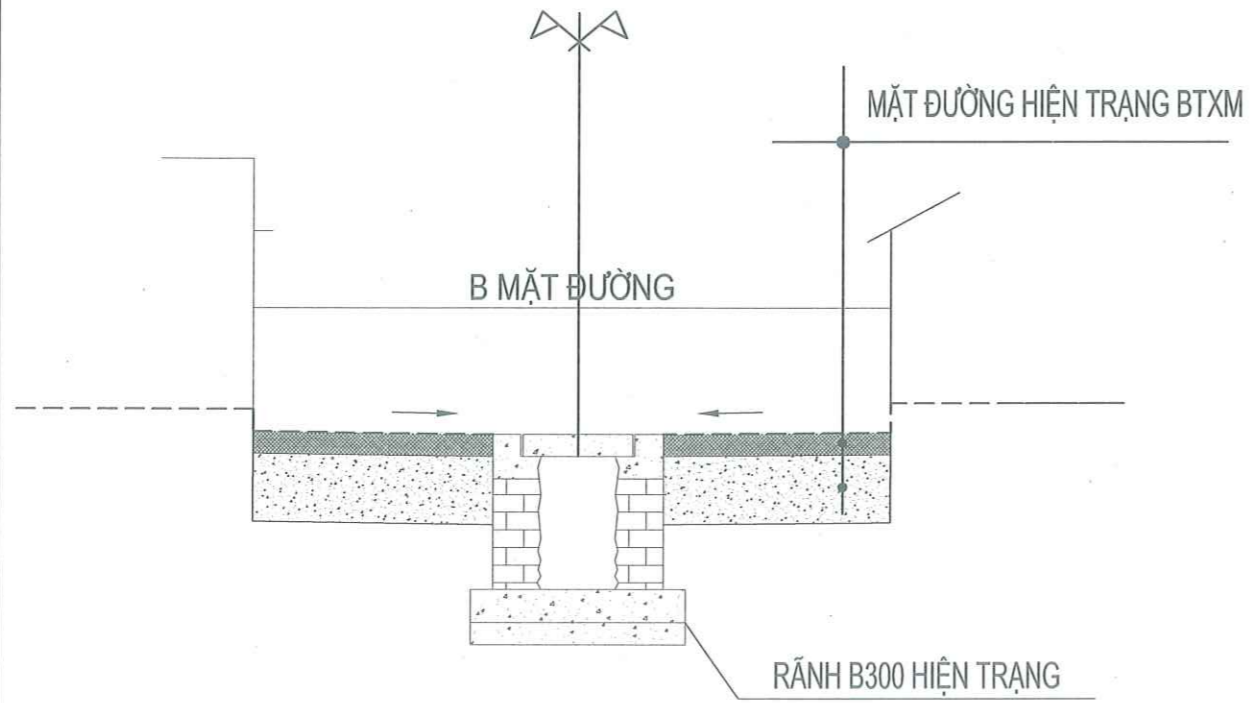

MẶT ĐƯỜNG CẢI TẠO

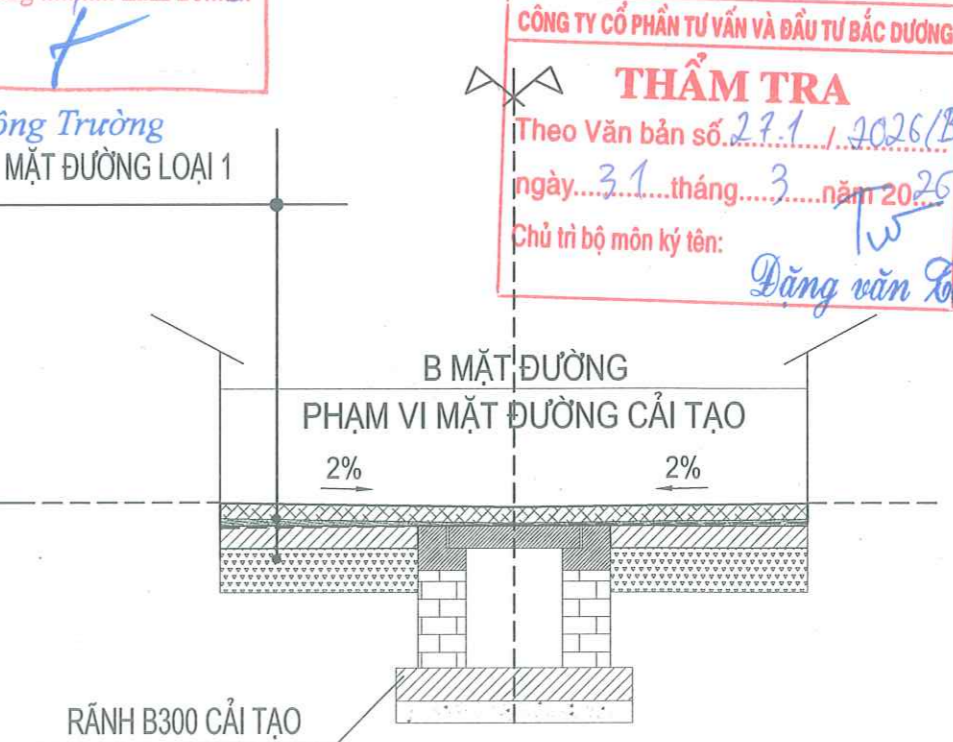

UBND PHƯỜNG KHƯƠNG ĐÌNH
PHÒNG KINH TẾ, HẠ TẦNG VÀ ĐÔ THỊ

THẨM ĐỊNH
Theo Văn bản số: 150 / KTHT&ĐT
Ngày 04 tháng 4 năm 2026.
Ký tên: *[Signature]*

BAN QUẢN LÝ DỰ ÁN ĐẦU TƯ - HẠ TẦNG PHƯỜNG KHƯƠNG ĐÌNH

PHÊ DUYỆT
Theo Quyết định số: 6.35.1/QĐ-UBND
Ngày 04 tháng 4 năm 2026.
Ký tên: *[Signature]*
Vũ Thành Nghị

CÔNG TY CỔ PHẦN TƯ VẤN VÀ ĐẦU TƯ BẮC ĐƯƠNG

THẨM TRA
Theo Văn bản số: 27.1 / 2026/BETT
ngày 31 tháng 3 năm 2026
Chủ trì bộ môn ký tên: *[Signature]*
Dương Văn Tuyên

Lê Công Trường
KẾT CẤU MẶT ĐƯỜNG LOẠI 1



ỦY BAN NHÂN DÂN PHƯỜNG KHƯƠNG ĐÌNH BAN QUẢN LÝ DỰ ÁN ĐẦU TƯ - HẠ TẦNG PHƯỜNG KHƯƠNG ĐÌNH ĐƠN VỊ TƯ VẤN: CÔNG TY CỔ PHẦN ĐẦU TƯ HOÀNG PHÁT T&T	DỰ ÁN: CẢI TẠO ĐƯỜNG VÀ THOÁT NƯỚC NGÕ VÀ CÁC NGÁCH THUỘC NGÕ 122,162,236 ĐƯỜNG KHƯƠNG ĐÌNH, PHƯỜNG KHƯƠNG ĐÌNH BƯỚC: BÁO CÁO KINH TẾ KỸ THUẬT	THỰC HIỆN	PHẠM THỊ LƯƠNG	<i>[Signature]</i>	HÀ NỘI, THÁNG 04 NĂM 2026 CÔNG TY CỔ PHẦN ĐẦU TƯ HOÀNG PHÁT T&T GIÁM ĐỐC NGUYỄN MẠNH TỬ	CẮT NGANG ĐIỂN HÌNH - TUYẾN 8	
		CHỦ TRÌ THIẾT KẾ	LÊ DUY TÙNG	<i>[Signature]</i>			
		CHỦ NHIỆM DỰ ÁN	PHẠM TRỌNG QUÝNH	<i>[Signature]</i>		LẦN XUẤT BẢN: 01	MÃ SỐ SẢN PHẨM: TVTK.02.2026

CẮT NGANG ĐIỂN HÌNH - TUYẾN 9

MẶT ĐƯỜNG HIỆN TRẠNG

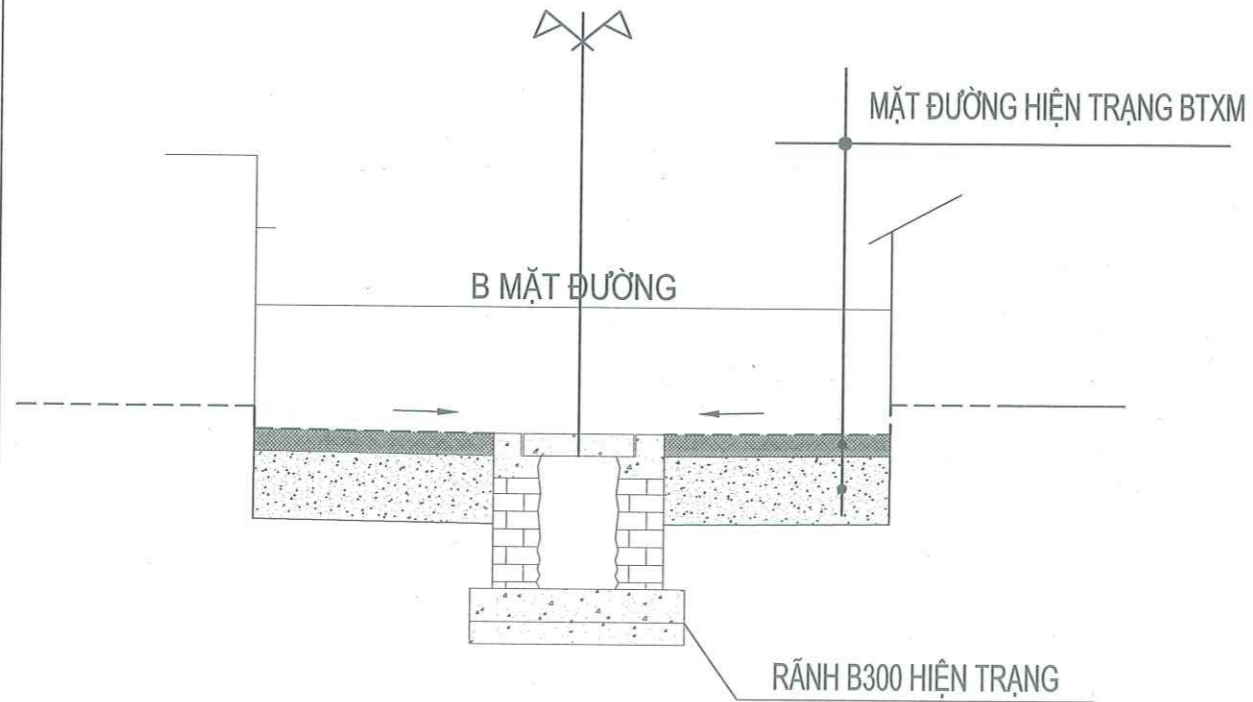

MẶT ĐƯỜNG CẢI TẠO

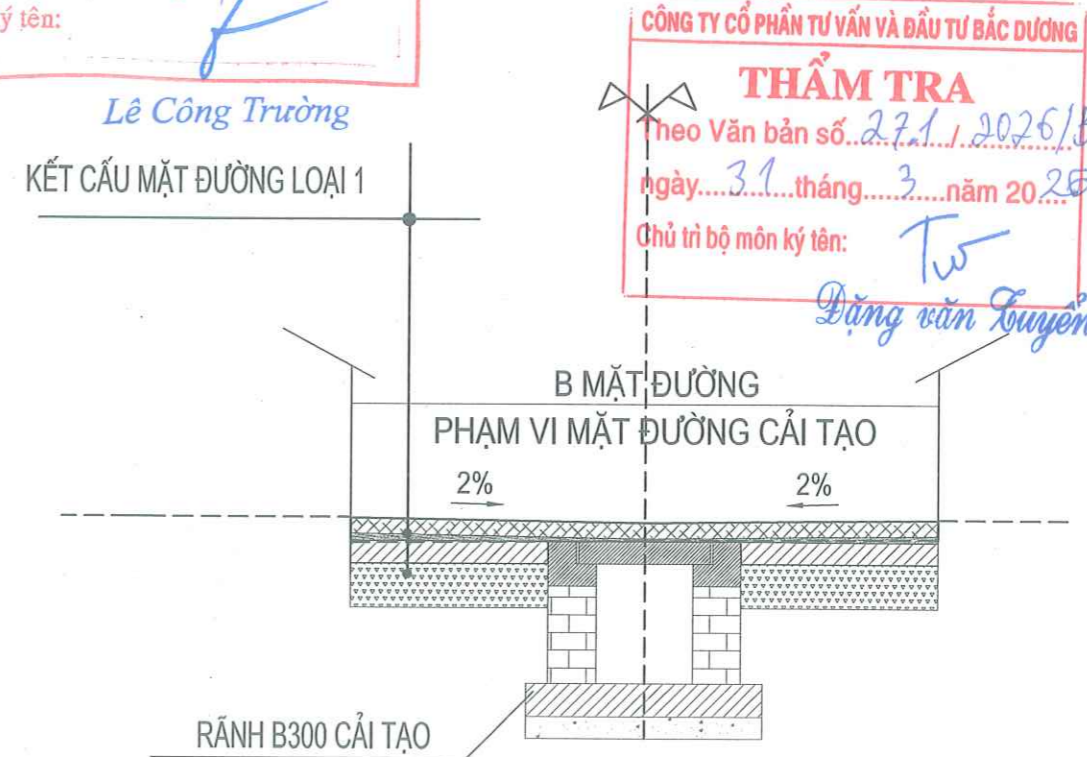

UBND PHƯỜNG KHƯƠNG ĐÌNH
PHÒNG KINH TẾ, HẠ TẦNG VÀ ĐÔ THỊ

THẨM ĐỊNH
Theo Văn bản số: ...150.../KTHT&ĐT
Ngày ...04... tháng ...4... năm 2026.
Ký tên:

Lê Công Trường

KẾT CẤU MẶT ĐƯỜNG LOẠI 1

CÔNG TY CỔ PHẦN TƯ VẤN VÀ ĐẦU TƯ BẮC ĐƯƠNG

THẨM TRA
Theo Văn bản số: ...27.1.1.2025/BCTT
Ngày ...31... tháng ...3... năm 2025
Chủ trì bộ môn ký tên:

Dương Văn Tuyên

BAN QUẢN LÝ DỰ ÁN ĐẦU TƯ - HẠ TẦNG PHƯỜNG KHƯƠNG ĐÌNH

PHÊ DUYỆT
Theo Quyết định số: ...6.35.1.69-UBND.
Ngày ...04... tháng ...4... năm 2026.
Ký tên:

Vũ Chanh Nghi



ỦY BAN NHÂN DÂN PHƯỜNG KHƯƠNG ĐÌNH
BAN QUẢN LÝ DỰ ÁN ĐẦU TƯ - HẠ TẦNG PHƯỜNG KHƯƠNG ĐÌNH
ĐƠN VỊ TƯ VẤN:
CÔNG TY CỔ PHẦN ĐẦU TƯ HOÀNG PHÁT T&T

DỰ ÁN: CẢI TẠO ĐƯỜNG VÀ THOÁT NƯỚC NGÕ VÀ CÁC NGÁCH THUỘC NGÕ 122,162,236 ĐƯỜNG KHƯƠNG ĐÌNH, PHƯỜNG KHƯƠNG ĐÌNH
BƯỚC: BÁO CÁO KINH TẾ KỸ THUẬT

THỰC HIỆN	PHẠM THỊ LƯƠNG	<i>[Signature]</i>
CHỦ TRÌ THIẾT KẾ	LÊ DUY TÙNG	<i>[Signature]</i>
CHỦ NHIỆM DỰ ÁN	PHẠM TRỌNG QUYNH	<i>[Signature]</i>



CẮT NGANG ĐIỂN HÌNH - TUYẾN 9	
TỶ LỆ BẢN VẼ: 1/25	BẢN VẼ SỐ: 01/01
LẦN XUẤT BẢN: 01	MÃ SỐ SẢN PHẨM: TVTK.02.2026

CẮT NGANG ĐIỂN HÌNH - TUYẾN 10

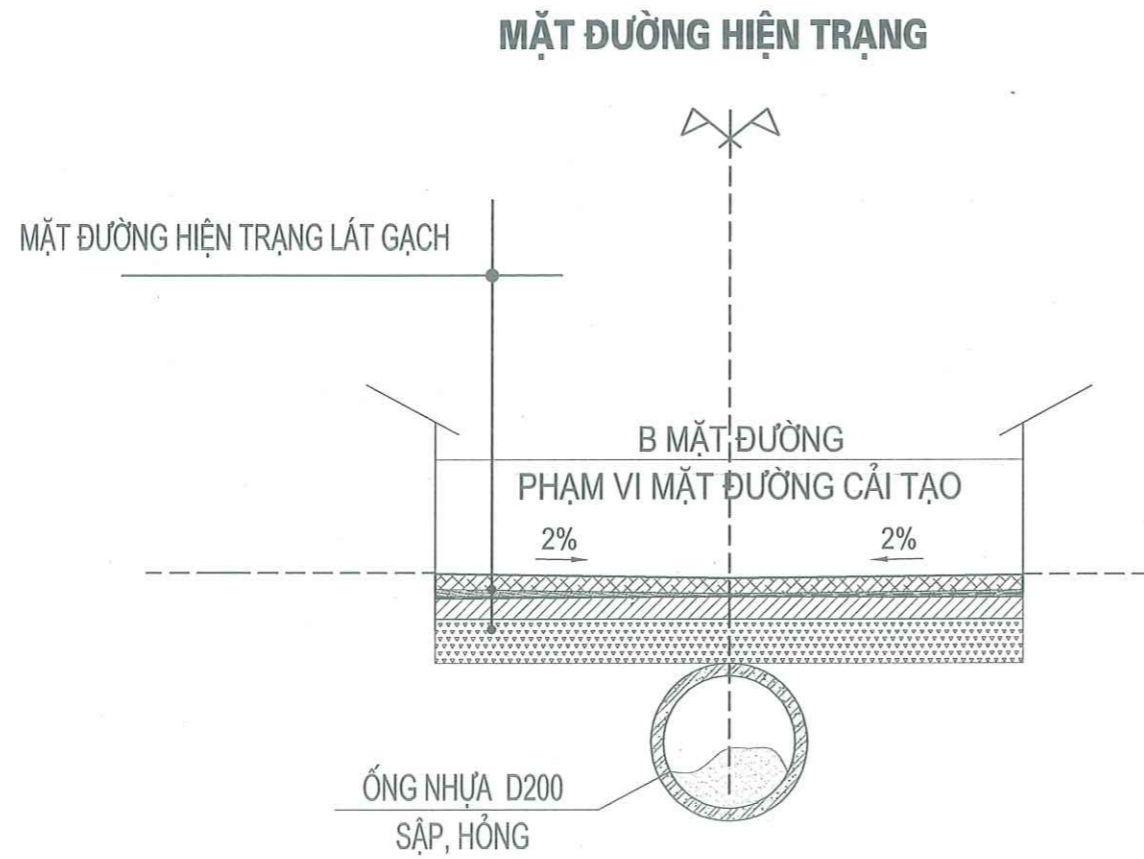

UBND PHƯỜNG KHƯƠNG ĐÌNH
PHÒNG KINH TẾ, HẠ TẦNG VÀ ĐÔ THỊ

THẨM ĐỊNH
Theo Văn bản số: 150... / KTHT&ĐT
Ngày 04... tháng 4... năm 2026.
Ký tên: *[Signature]*

Lê Công Trường

KẾT CẤU MẶT ĐƯỜNG LOẠI 1

BAN QUẢN LÝ DỰ ÁN ĐẦU TƯ - HẠ TẦNG PHƯỜNG KHƯƠNG ĐÌNH

PHÊ DUYỆT
Theo Quyết định số: 635... / QĐ... UBND.
Ngày 04... tháng 4... năm 2026.
Ký tên: *[Signature]*

Vũ Thanh Nghị

MẶT ĐƯỜNG CẢI TẠO

CÔNG TY CỔ PHẦN TƯ VẤN VÀ ĐẦU TƯ BẮC DƯƠNG

THẨM TRA
Theo Văn bản số: 271... / 2026/BCTT
Ngày 31... tháng 3... năm 2026
Chủ trì bộ môn ký tên: *[Signature]*

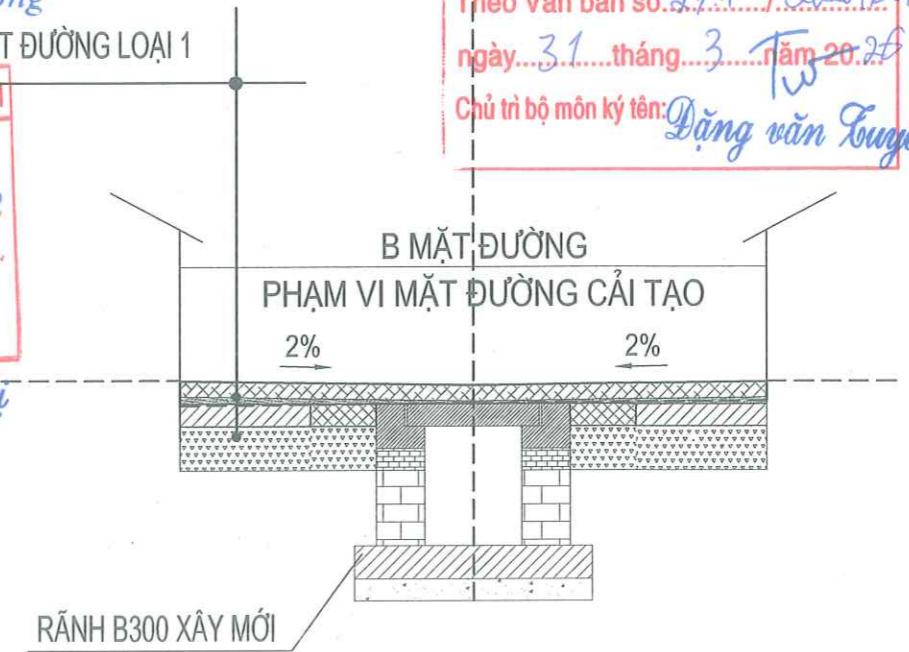

RÃNH B300 XÂY MỚI

ỦY BAN NHÂN DÂN PHƯỜNG KHƯƠNG ĐÌNH
BAN QUẢN LÝ DỰ ÁN ĐẦU TƯ - HẠ TẦNG PHƯỜNG KHƯƠNG ĐÌNH
ĐƠN VỊ TƯ VẤN:
CÔNG TY CỔ PHẦN ĐẦU TƯ HOÀNG PHÁT T&T

DỰ ÁN: CẢI TẠO ĐƯỜNG VÀ THOÁT NƯỚC NGÕ VÀ
CÁC NGÁCH THUỘC NGÕ 122,162,236
ĐƯỜNG KHƯƠNG ĐÌNH, PHƯỜNG KHƯƠNG ĐÌNH
BƯỚC: BÁO CÁO KINH TẾ KỸ THUẬT

THỰC HIỆN	PHẠM THỊ LƯƠNG
CHỦ TRÌ THIẾT KẾ	LÊ DUY TÙNG
CHỦ NHIỆM DỰ ÁN	PHẠM TRỌNG QUỲNH

[Signatures]

HÀ NỘI, THÁNG 04 NĂM 2026
CÔNG TY CỔ PHẦN ĐẦU TƯ HOÀNG PHÁT T&T
ĐẠI DIỆN
GIÁM ĐỐC
HOÀNG PHÁT T&T
NGUYỄN MẠNH TỬ

CẮT NGANG ĐIỂN HÌNH - TUYẾN 10

TỶ LỆ BẢN VẼ:	1/25	BẢN VẼ SỐ:	01/01
LẦN XUẤT BẢN:	01	MÃ SỐ SẢN PHẨM:	TVT.K.02.2026

CẮT NGANG ĐIỂN HÌNH - TUYẾN 11

MẶT ĐƯỜNG HIỆN TRẠNG

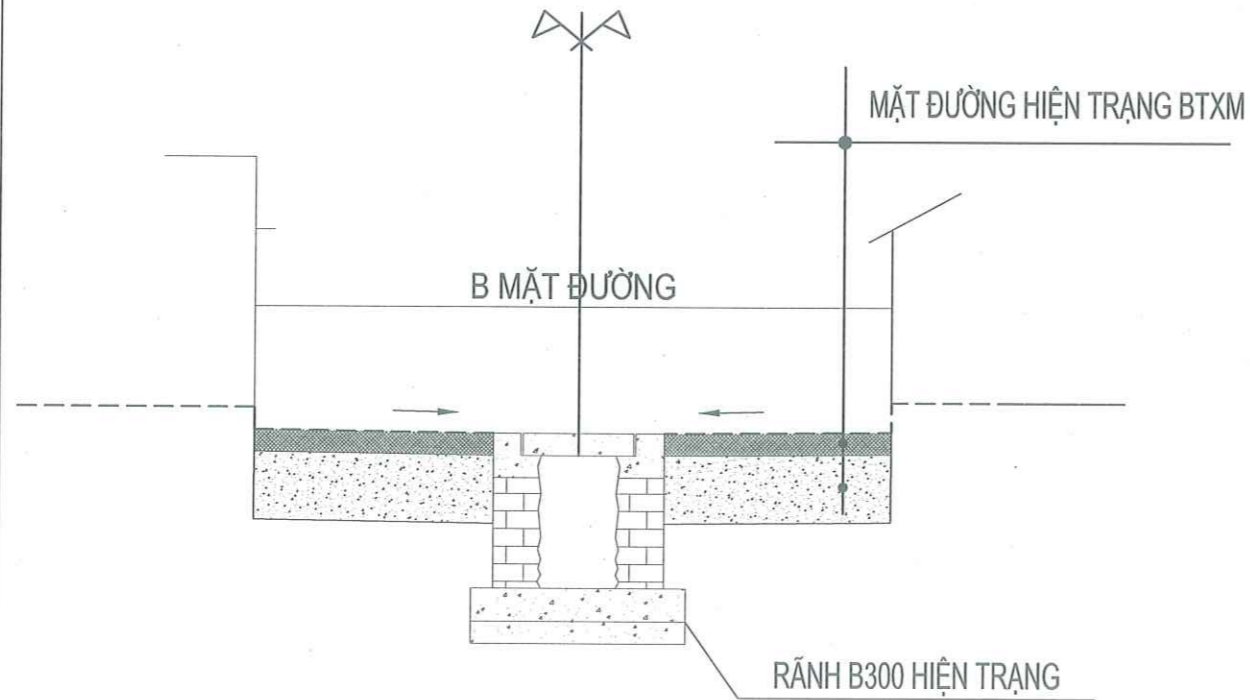

UBND PHƯỜNG KHƯƠNG ĐÌNH
PHÒNG KINH TẾ, HẠ TẦNG VÀ ĐÔ THỊ

THẨM ĐỊNH
Theo Văn bản số: ...150.../KTHT&ĐT
Ngày ...04... tháng ...4... năm 2026.
Ký tên: *Lê Công Trường*

BAN QUẢN LÝ DỰ ÁN ĐẦU TƯ - HẠ TẦNG PHƯỜNG KHƯƠNG ĐÌNH

PHÊ DUYỆT
Theo Quyết định số: 635.1.00.UBND
Ngày ...04... tháng ...4... năm 2026.
Ký tên: *Vũ Thanh Nghị*

MẶT ĐƯỜNG CẢI TẠO

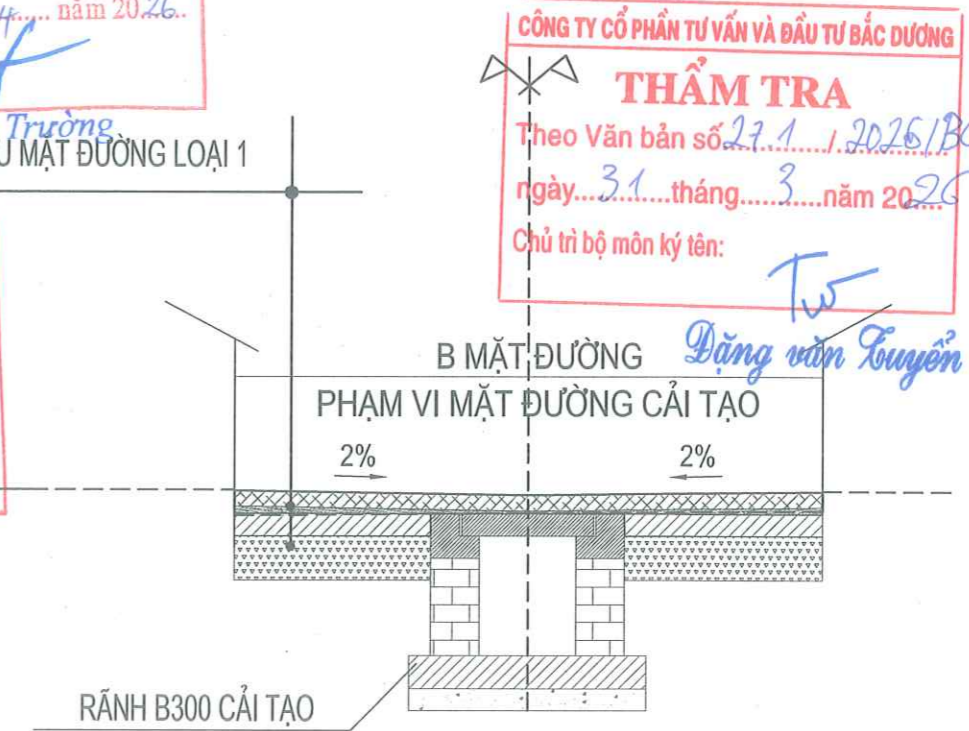

CÔNG TY CỔ PHẦN TƯ VẤN VÀ ĐẦU TƯ BẮC DƯƠNG

THẨM TRA
Theo Văn bản số: 27.1 / 2026/BCTT
Ngày ...31... tháng ...3... năm 2026
Chủ trì bộ môn ký tên: *Dương Văn Tuyên*

RÃNH B300 CẢI TẠO

ỦY BAN NHÂN DÂN PHƯỜNG KHƯƠNG ĐÌNH
BAN QUẢN LÝ DỰ ÁN ĐẦU TƯ - HẠ TẦNG PHƯỜNG KHƯƠNG ĐÌNH

ĐƠN VỊ TƯ VẤN:
CÔNG TY CỔ PHẦN ĐẦU TƯ HOÀNG PHÁT T&T

DỰ ÁN: CẢI TẠO ĐƯỜNG VÀ THOÁT NƯỚC NGÕ VÀ CÁC NGÁCH THUỘC NGÕ 122,162,236 ĐƯỜNG KHƯƠNG ĐÌNH, PHƯỜNG KHƯƠNG ĐÌNH
BƯỚC: BÁO CÁO KINH TẾ KỸ THUẬT

THỰC HIỆN	PHẠM THỊ LƯƠNG	<i>Phạm Thị Lương</i>
CHỦ TRÌ THIẾT KẾ	LÊ DUY TÙNG	<i>Lê Duy Tùng</i>
CHỦ NHIỆM DỰ ÁN	PHẠM TRỌNG QUỲNH	<i>Phạm Trọng Quỳnh</i>

HÀ NỘI, THÁNG 04 NĂM 2026
CÔNG TY CỔ PHẦN ĐẦU TƯ HOÀNG PHÁT T&T
ĐẦU GIÁM ĐỐC
HOÀNG PHÁT T&T
NGUYỄN MẠNH TỬ

CẮT NGANG ĐIỂN HÌNH - TUYẾN 11

TỶ LỆ BẢN VẼ:	1/25	BẢN VẼ SỐ:	01/01
LẦN XUẤT BẢN:	01	MÃ SỐ SẢN PHẨM:	TVTK.02.2026

CẮT NGANG ĐIỂN HÌNH - TUYẾN 12

MẶT ĐƯỜNG HIỆN TRẠNG

ÁP DỤNG TỪ CỌC DT12 ĐẾN CỌC D4

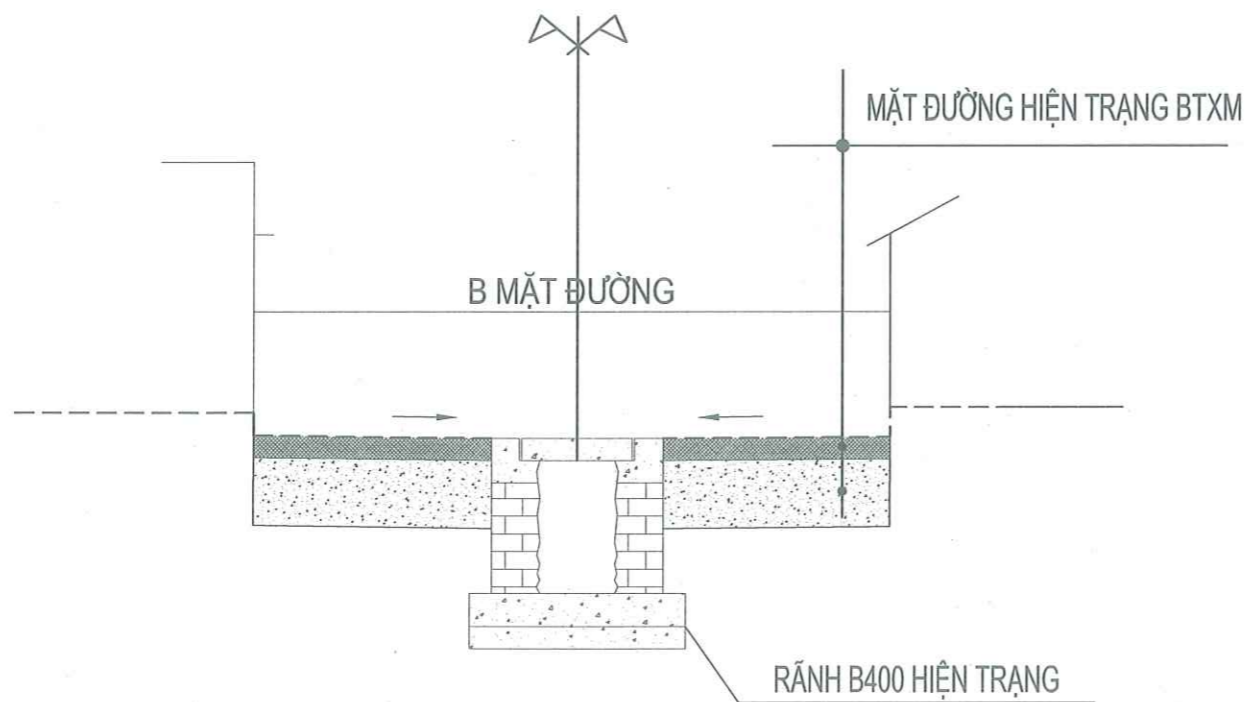

MẶT ĐƯỜNG HIỆN TRẠNG

ÁP DỤNG TỪ CỌC D4 ĐẾN CỌC CT12

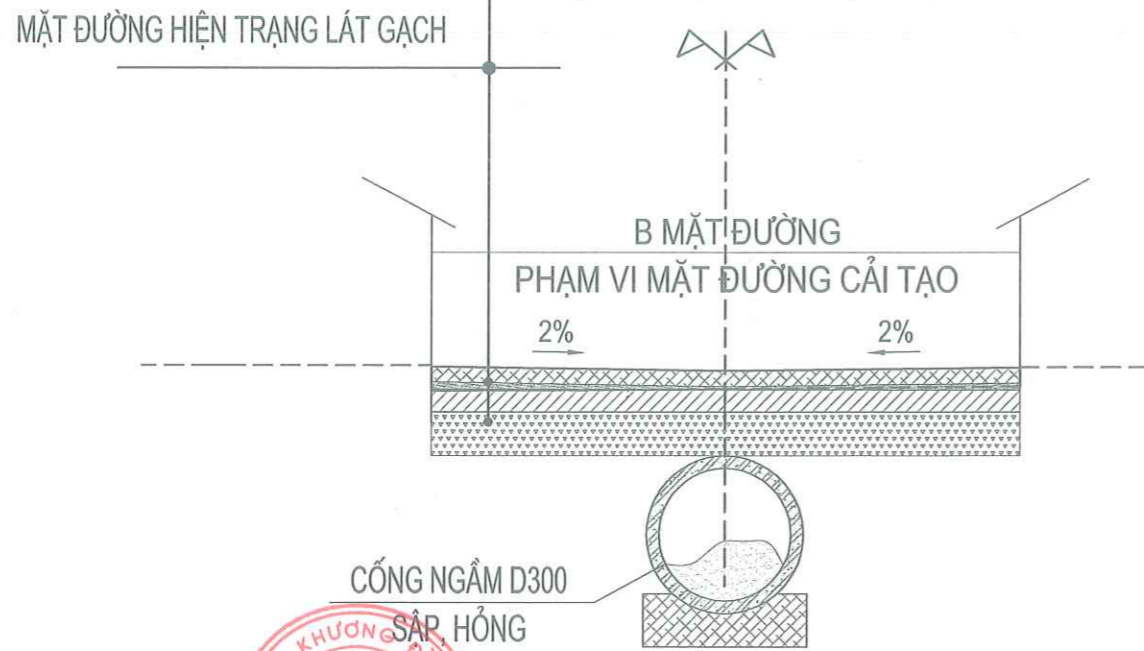

MẶT ĐƯỜNG CẢI TẠO

ÁP DỤNG TỪ CỌC DT12 ĐẾN CỌC D4

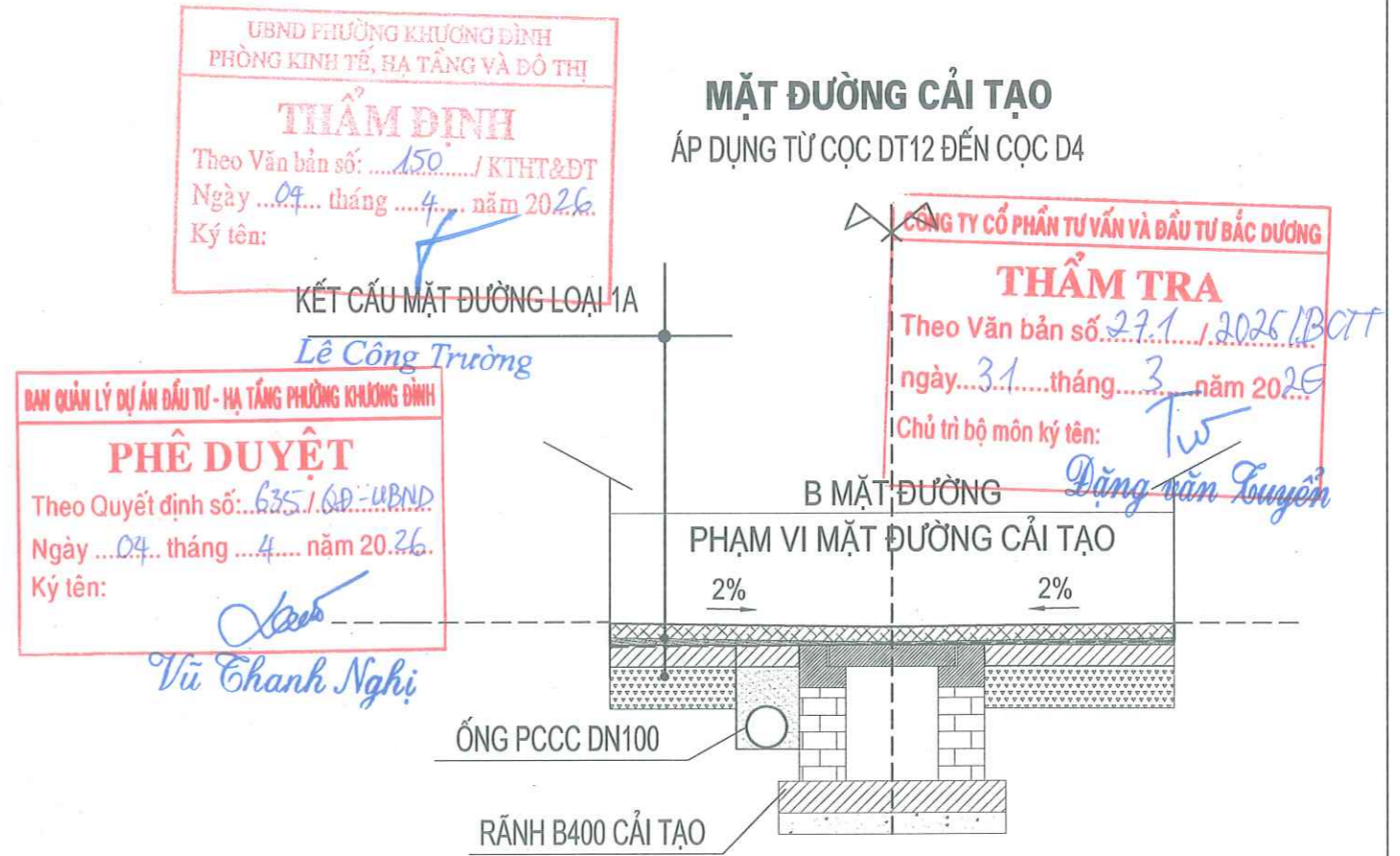

MẶT ĐƯỜNG CẢI TẠO

ÁP DỤNG TỪ CỌC D4 ĐẾN CỌC CT12

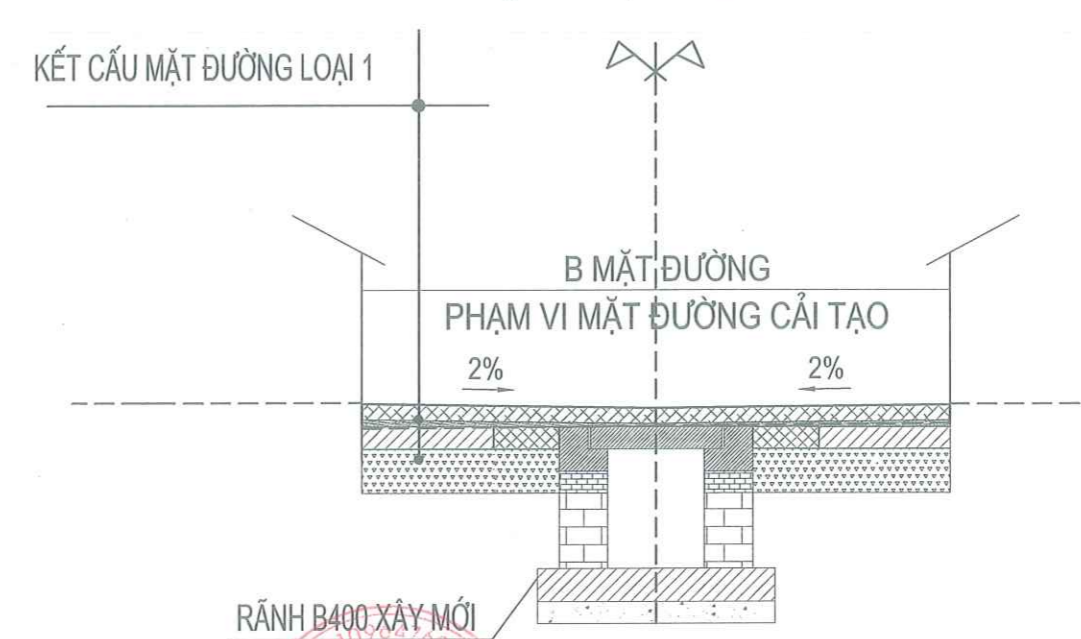

ỦY BAN NHÂN DÂN PHƯỜNG KHƯƠNG ĐÌNH BAN QUẢN LÝ DỰ ÁN ĐẦU TƯ - HẠ TẦNG PHƯỜNG KHƯƠNG ĐÌNH ĐƠN VỊ TƯ VẤN: CÔNG TY CỔ PHẦN ĐẦU TƯ HOÀNG PHÁT T&T	DỰ ÁN: CẢI TẠO ĐƯỜNG VÀ THOÁT NƯỚC NGÕ VÀ CÁC NGÁCH THUỘC NGÕ 122,162,236 ĐƯỜNG KHƯƠNG ĐÌNH, PHƯỜNG KHƯƠNG ĐÌNH BƯỚC: BÁO CÁO KINH TẾ KỸ THUẬT	THỰC HIỆN	PHẠM THỊ LƯƠNG	 	HÀ NỘI, THÁNG 04 NĂM 2026 CÔNG TY CỔ PHẦN ĐẦU TƯ HOÀNG PHÁT T&T ĐƠN VỊ TƯ VẤN HOÀNG PHÁT T&T NGUYỄN MẠNH TỬ	CẮT NGANG ĐIỂN HÌNH - TUYẾN 12					
		CHỦ TRÌ THIẾT KẾ	LÊ DUY TÙNG					TỶ LỆ BẢN VẼ:	1/25	BẢN VẼ SỐ:	01/01
		CHỦ NHIỆM DỰ ÁN	PHẠM TRỌNG QUỲNH					LẦN XUẤT BẢN:	01	MÃ SỐ SẢN PHẨM:	TVTK.02.2026

CẮT NGANG ĐIỂN HÌNH - TUYẾN 13

MẶT ĐƯỜNG HIỆN TRẠNG

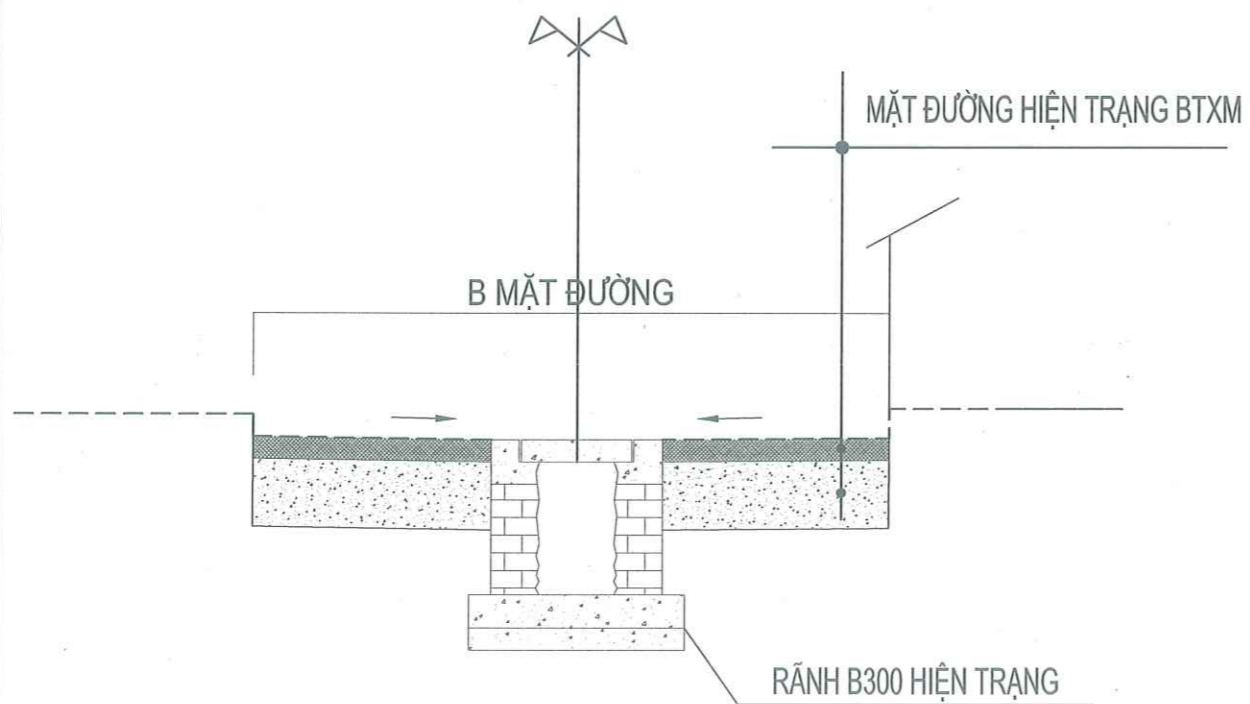

UBND PHƯỜNG KHƯƠNG ĐÌNH
PHÒNG KINH TẾ, HẠ TẦNG VÀ ĐÔ THỊ

THẨM ĐỊNH
Theo Văn bản số: ...150.../KTHT&ĐT
Ngày ...04... tháng ...4... năm 2026.
Ký tên: *[Signature]*

Lê Công Trường

KẾT CẤU MẶT ĐƯỜNG LOẠI 1A

BAN QUẢN LÝ DỰ ÁN ĐẦU TƯ - HẠ TẦNG PHƯỜNG KHƯƠNG ĐÌNH

PHÊ DUYỆT
Theo Quyết định số: 635.../QĐ-UBND
Ngày ...04... tháng ...4... năm 2026.
Ký tên: *[Signature]*

Vũ Thanh Nghị

MẶT ĐƯỜNG CẢI TẠO

ÁP DỤNG TỪ CỌC DT13 ĐẾN CỌC 02

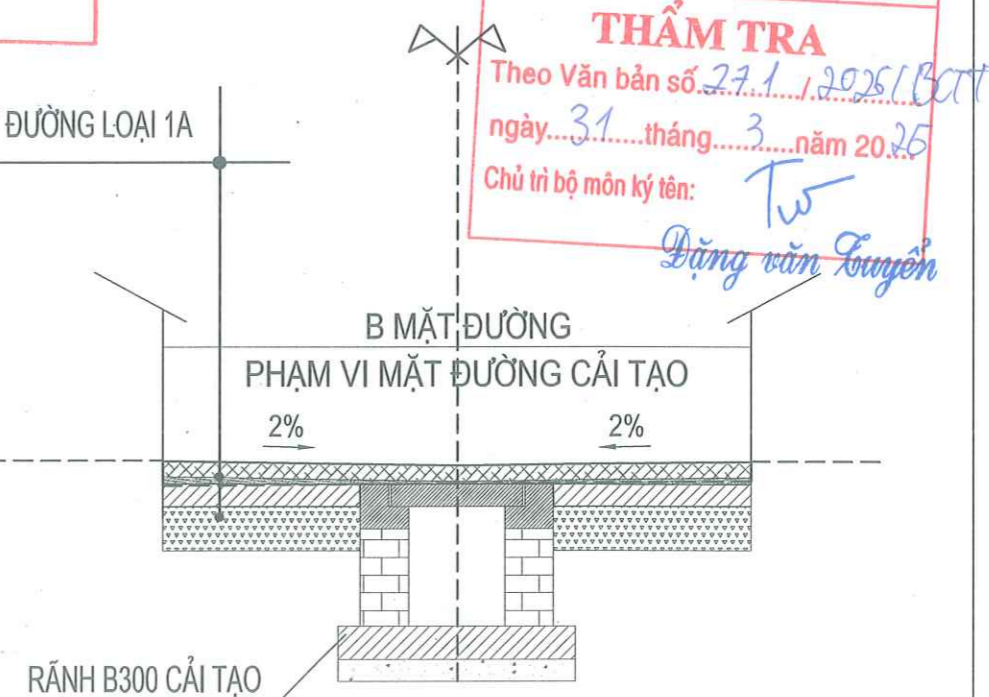

UBND PHƯỜNG KHƯƠNG ĐÌNH
PHÒNG KINH TẾ, HẠ TẦNG VÀ ĐÔ THỊ

THẨM TRA
Theo Văn bản số: 271.../2025/BCTT
Ngày ...31... tháng ...3... năm 2025
Chủ trì bộ môn ký tên: *[Signature]*
Đặng Văn Tuyên

MẶT ĐƯỜNG CẢI TẠO

ÁP DỤNG TỪ CỌC 2 ĐẾN CỌC CT13

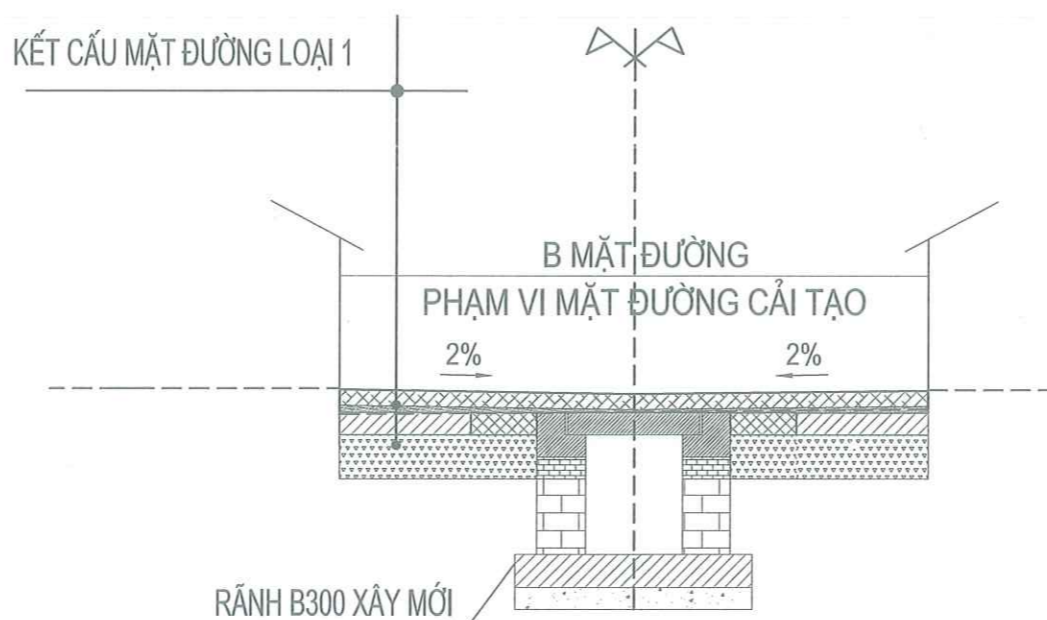

ỦY BAN NHÂN DÂN PHƯỜNG KHƯƠNG ĐÌNH
BAN QUẢN LÝ DỰ ÁN ĐẦU TƯ - HẠ TẦNG PHƯỜNG KHƯƠNG ĐÌNH

ĐƠN VỊ TƯ VẤN:
CÔNG TY CỔ PHẦN ĐẦU TƯ HOÀNG PHÁT T&T

DỰ ÁN: CẢI TẠO ĐƯỜNG VÀ THOÁT NƯỚC NGÕ VÀ CÁC NGÁCH THUỘC NGÕ 122, 162, 236 ĐƯỜNG KHƯƠNG ĐÌNH, PHƯỜNG KHƯƠNG ĐÌNH

BƯỚC: BÁO CÁO KINH TẾ KỸ THUẬT

THỰC HIỆN

PHẠM THỊ LƯƠNG

CHỦ TRÌ THIẾT KẾ

LÊ DUY TÙNG

CHỦ NHIỆM DỰ ÁN

PHẠM TRỌNG QUỲNH

HÀ NỘI, THÁNG 04 NĂM 2026
CÔNG TY CỔ PHẦN ĐẦU TƯ HOÀNG PHÁT T&T
GIÁM ĐỐC
[Signature]
NGUYỄN MẠNH TỬ

CẮT NGANG ĐIỂN HÌNH - TUYẾN 13

TỶ LỆ BẢN VẼ: 1/25

BẢN VẼ SỐ: 01/01

LẦN XUẤT BẢN: 01

MÃ SỐ SẢN PHẨM: TVTK.02.2026

CẮT NGANG ĐIỂN HÌNH - TUYẾN 14

MẶT ĐƯỜNG HIỆN TRẠNG

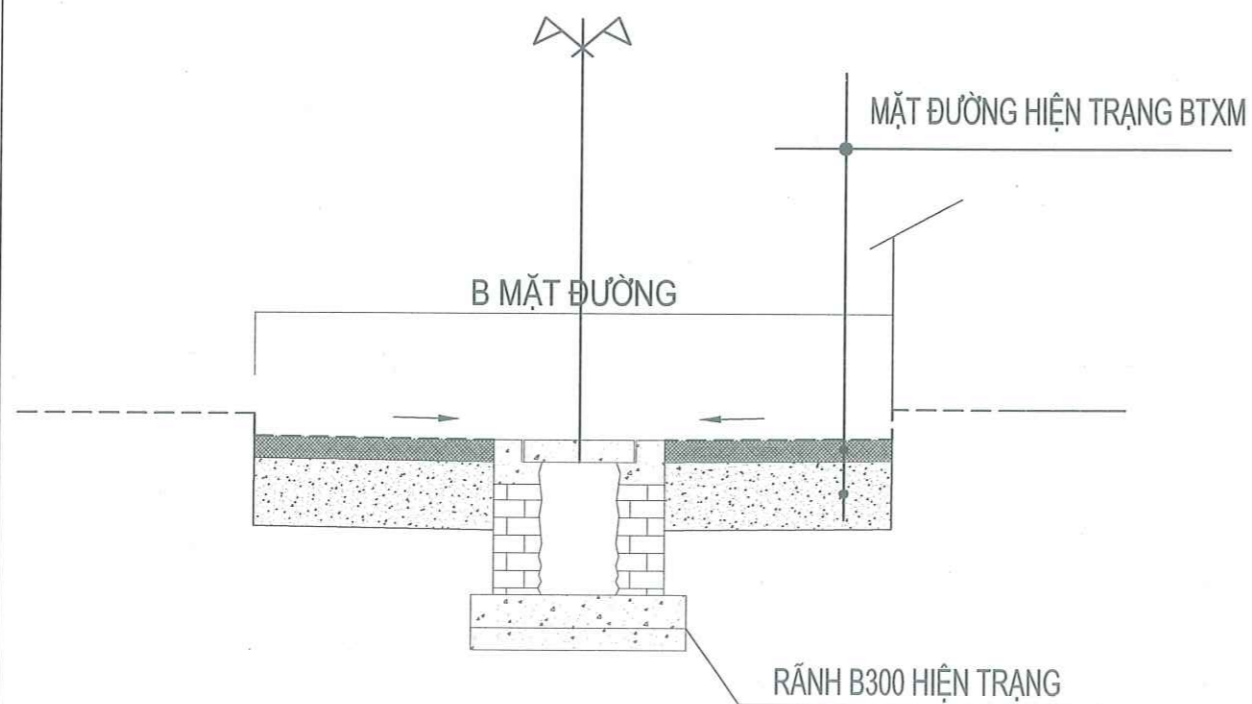

UBND PHƯỜNG KHƯƠNG ĐÌNH
PHÒNG KINH TẾ, HẠ TẦNG VÀ ĐÔ THỊ

THẨM ĐỊNH
Theo Văn bản số: 150 / KTHT&ĐT
Ngày 04 tháng 4 năm 2026
Ký tên: *[Signature]*

Lê Công Trường
KẾT CẤU MẶT ĐƯỜNG LOẠI 1

MẶT ĐƯỜNG CẢI TẠO

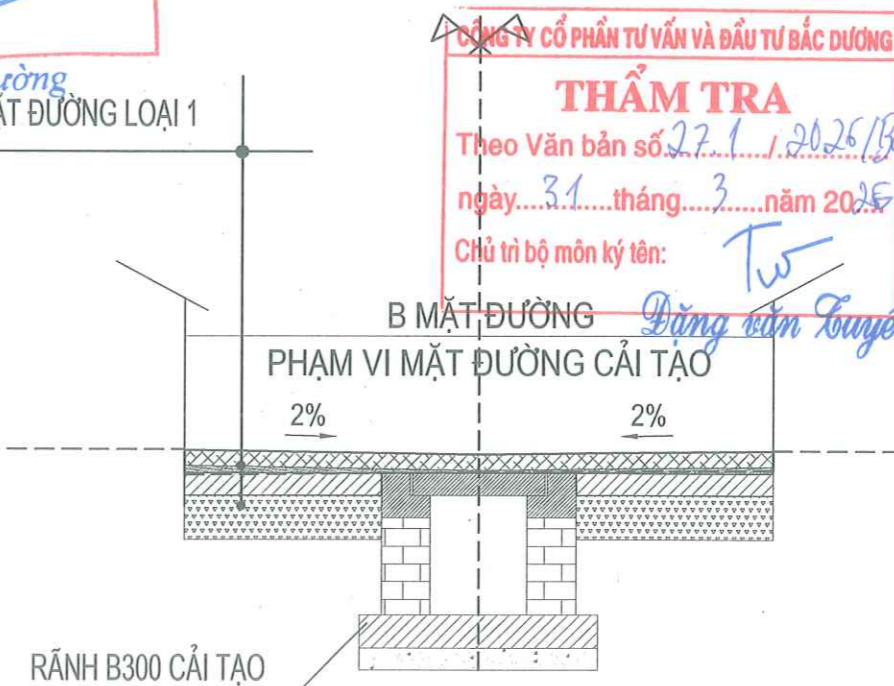

CÔNG TY CỔ PHẦN TƯ VẤN VÀ ĐẦU TƯ BẮC ĐƯƠNG

THẨM TRA
Theo Văn bản số: 27.1 / 2026/BCTT
ngày 31 tháng 3 năm 2026
Chủ trì bộ môn ký tên: *[Signature]*

Đặng Văn Tuyên

BAN QUẢN LÝ DỰ ÁN ĐẦU TƯ - HẠ TẦNG PHƯỜNG KHƯƠNG ĐÌNH

PHÊ DUYỆT
Theo Quyết định số: 6.351 / QĐ-UBND.
Ngày 04 tháng 4 năm 2026
Ký tên: *[Signature]*

Vũ Chanh Nghị

ỦY BAN NHÂN DÂN PHƯỜNG KHƯƠNG ĐÌNH
BAN QUẢN LÝ DỰ ÁN ĐẦU TƯ - HẠ TẦNG PHƯỜNG KHƯƠNG ĐÌNH
ĐƠN VỊ TƯ VẤN:
CÔNG TY CỔ PHẦN ĐẦU TƯ HOÀNG PHÁT T&T

DỰ ÁN: CẢI TẠO ĐƯỜNG VÀ THOÁT NƯỚC NGÕ VÀ CÁC NGÁCH THUỘC NGÕ 122,162,236 ĐƯỜNG KHƯƠNG ĐÌNH, PHƯỜNG KHƯƠNG ĐÌNH
BƯỚC: BÁO CÁO KINH TẾ KỸ THUẬT

THỰC HIỆN	PHẠM THỊ LƯƠNG
CHỦ TRÌ THIẾT KẾ	LÊ DUY TÙNG
CHỦ NHIỆM DỰ ÁN	PHẠM TRỌNG QUỲNH

HÀ NỘI, THÁNG 04 NĂM 2026
CÔNG TY CỔ PHẦN ĐẦU TƯ HOÀNG PHÁT T&T
GIÁM ĐỐC
[Signature]
NGUYỄN MẠNH TỬ

CẮT NGANG ĐIỂN HÌNH - TUYẾN 14

TỶ LỆ BẢN VẼ:	1/25	BẢN VẼ SỐ:	01/01
LẦN XUẤT BẢN:	01	MÃ SỐ SẢN PHẨM:	TVTK.02.2026

CẮT NGANG ĐIỂN HÌNH - TUYẾN 15

MẶT ĐƯỜNG HIỆN TRẠNG

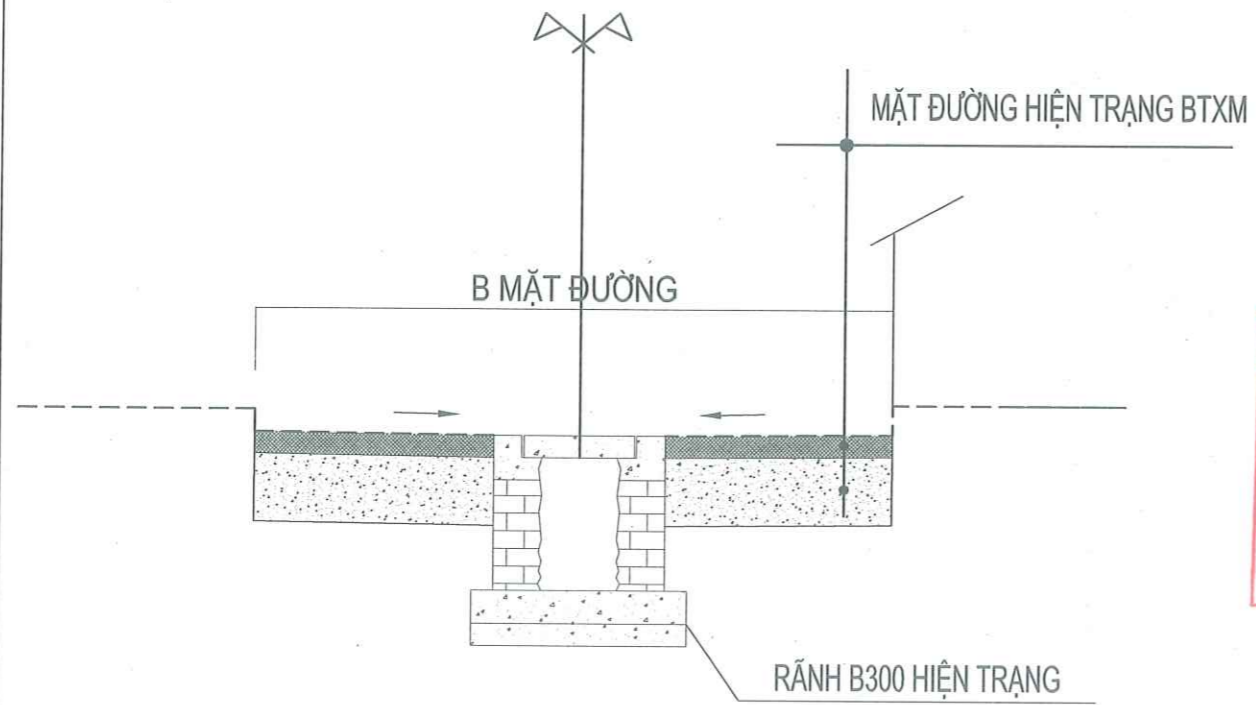

UBND PHƯỜNG KHƯƠNG ĐÌNH
PHÒNG KINH TẾ, HẠ TẦNG VÀ ĐÔ THỊ

THẨM ĐỊNH
Theo Văn bản số: 150 / KTHT&ĐT
Ngày 04 tháng 09 năm 2026.
Ký tên: *Lê Công Trường*

KẾT CẤU MẶT ĐƯỜNG LOẠI 1

MẶT ĐƯỜNG CẢI TẠO

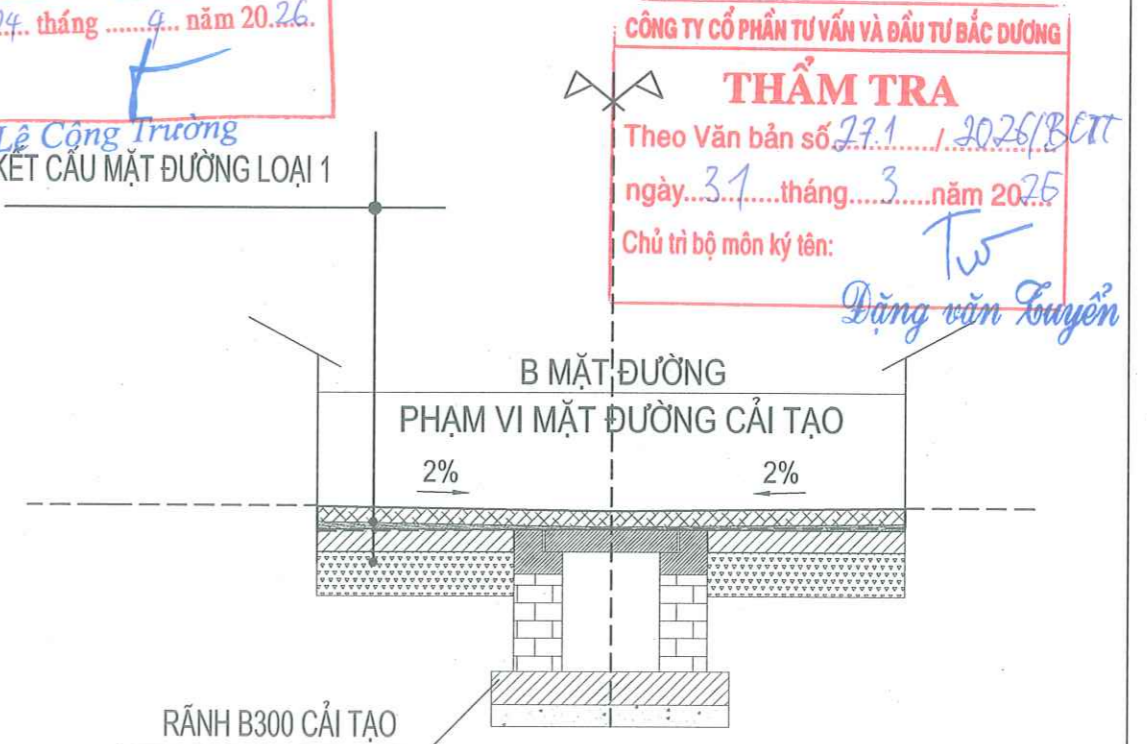

CÔNG TY CỔ PHẦN TƯ VẤN VÀ ĐẦU TƯ BẮC ĐƯƠNG

THẨM TRA
Theo Văn bản số: 271 / 2026/BCTT
ngày 31 tháng 03 năm 2025
Chủ trì bộ môn ký tên: *Đặng Văn Tuyên*

BAN QUẢN LÝ DỰ ÁN ĐẦU TƯ - HẠ TẦNG PHƯỜNG KHƯƠNG ĐÌNH

PHÊ DUYỆT
Theo Quyết định số: 635 / QĐ - UBND
Ngày 04 tháng 09 năm 2026.
Ký tên: *Vũ Thanh Nghị*

Vũ Thanh Nghị

<p>ỦY BAN NHÂN DÂN PHƯỜNG KHƯƠNG ĐÌNH BAN QUẢN LÝ DỰ ÁN ĐẦU TƯ - HẠ TẦNG PHƯỜNG KHƯƠNG ĐÌNH</p> <p>ĐƠN VỊ TƯ VẤN: CÔNG TY CỔ PHẦN ĐẦU TƯ HOÀNG PHÁT T&T</p>	<p>DỰ ÁN: CẢI TẠO ĐƯỜNG VÀ THOÁT NƯỚC NGÕ VÀ CÁC NGÁCH THUỘC NGÕ 122,162,236 ĐƯỜNG KHƯƠNG ĐÌNH, PHƯỜNG KHƯƠNG ĐÌNH</p> <p>BƯỚC: BÁO CÁO KINH TẾ KỸ THUẬT</p>	<p>THỰC HIỆN: PHẠM THỊ LƯƠNG</p>	<p>HÀ NỘI, THÁNG 04 NĂM 2026 CÔNG TY CỔ PHẦN ĐẦU TƯ HOÀNG PHÁT T&T KIỂM ĐỌC HOÀNG PHÁT T&T NGUYỄN MẠNH TỬ</p>	<p>CẮT NGANG ĐIỂN HÌNH - TUYẾN 15</p>	
		<p>CHỦ TRÌ THIẾT KẾ: LÊ DUY TÙNG</p>		<p>TỶ LỆ BẢN VẼ: 1/25</p> <p>BẢN VẼ SỐ: 01/01</p>	<p>CHỦ NHIỆM DỰ ÁN: PHẠM TRỌNG QUÝNH</p> <p>LẦN XUẤT BẢN: 01</p> <p>MÃ SỐ SẢN PHẨM: TVTK.02.2026</p>

CẮT NGANG ĐIỂN HÌNH - TUYẾN 16

MẶT ĐƯỜNG HIỆN TRẠNG

ÁP DỤNG TỪ DT16-CỘC 2

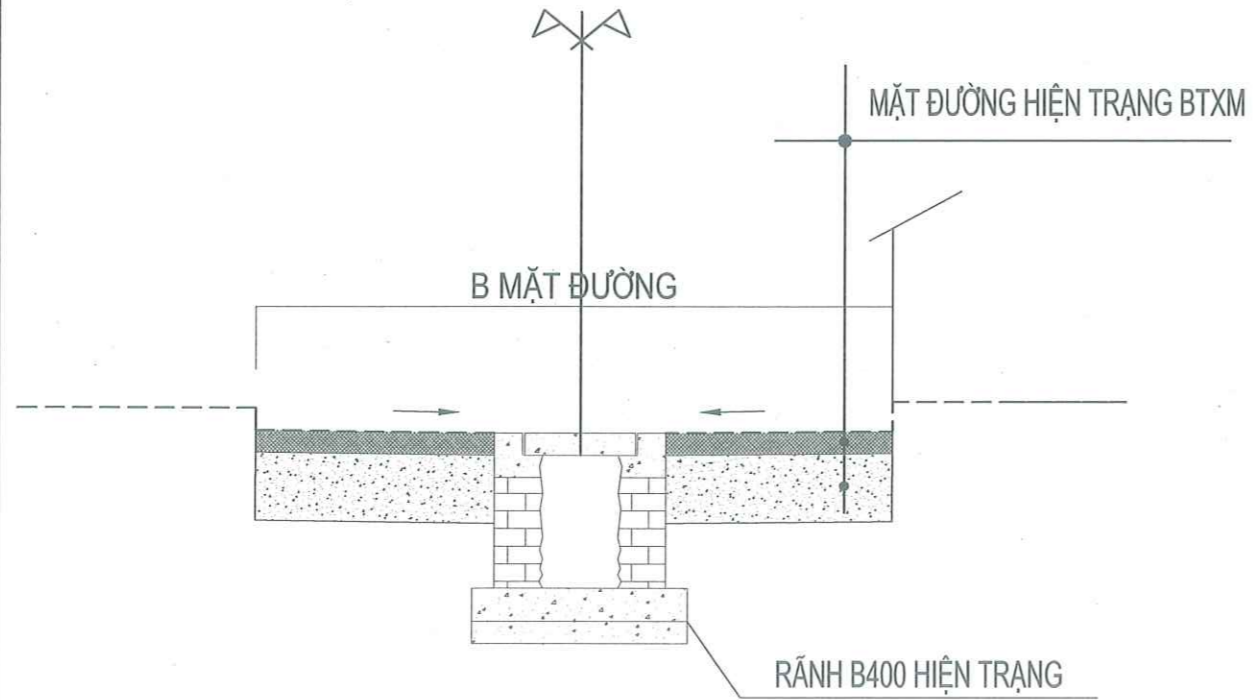

UBND PHƯỜNG KHƯƠNG ĐÌNH
PHÒNG KINH TẾ, HẠ TẦNG VÀ ĐÔ THỊ

THẨM ĐỊNH

Theo Văn bản số:150...../KTHT&ĐT
Ngày ..04... tháng ..4... năm 2026.
Ký tên: *[Signature]*

Lê Công Trường
KẾT CẤU MẶT ĐƯỜNG LOẠI 1

MẶT ĐƯỜNG CẢI TẠO

ÁP DỤNG TỪ DT16-CỘC 2

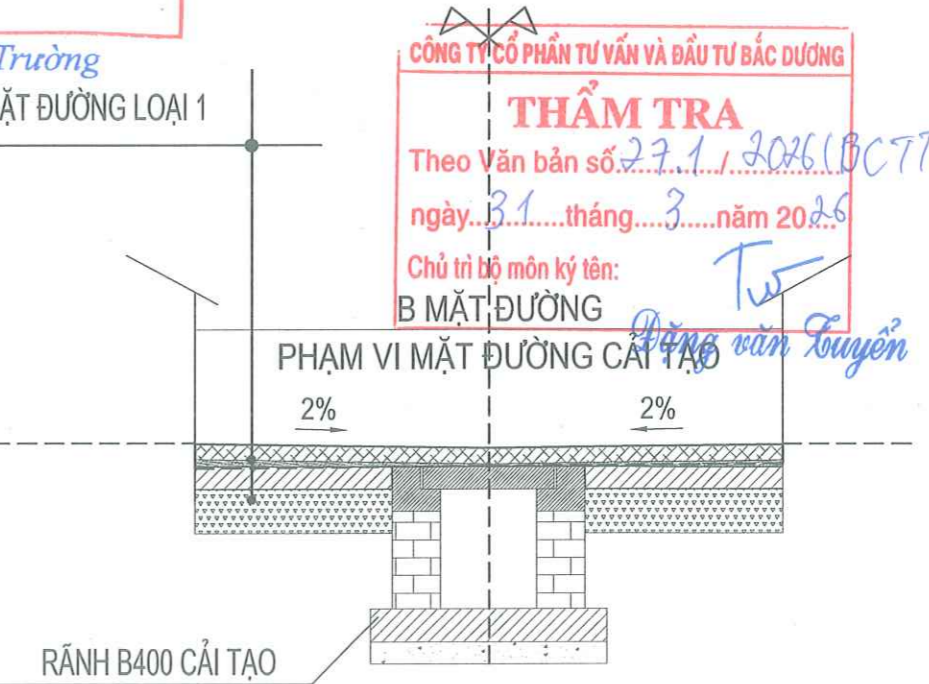

CÔNG TY CỔ PHẦN TƯ VẤN VÀ ĐẦU TƯ BẮC ĐƯƠNG

THẨM TRA

Theo Văn bản số: 27.1./2026/BC TT
ngày: 31... tháng: 3... năm 2026
Chủ trì bộ môn ký tên: *[Signature]*
B MẶT ĐƯỜNG *Đặng Văn Tuyên*

BAN QUẢN LÝ DỰ ÁN ĐẦU TƯ - HẠ TẦNG PHƯỜNG KHƯƠNG ĐÌNH

PHÊ DUYỆT

Theo Quyết định số: 635./QA-UBND
Ngày ..04... tháng ..4... năm 2026.
Ký tên: *[Signature]*
Vũ Chanh Nghị



ỦY BAN NHÂN DÂN PHƯỜNG KHƯƠNG ĐÌNH
BAN QUẢN LÝ DỰ ÁN ĐẦU TƯ - HẠ TẦNG PHƯỜNG KHƯƠNG ĐÌNH
ĐƠN VỊ TƯ VẤN:
CÔNG TY CỔ PHẦN ĐẦU TƯ HOÀNG PHÁT T&T

DỰ ÁN: CẢI TẠO ĐƯỜNG VÀ THOÁT NƯỚC NGÕ VÀ CÁC NGÁCH THUỘC NGÕ 122,162,236 ĐƯỜNG KHƯƠNG ĐÌNH, PHƯỜNG KHƯƠNG ĐÌNH
BƯỚC: BÁO CÁO KINH TẾ KỸ THUẬT

THỰC HIỆN	PHẠM THỊ LƯƠNG	<i>[Signature]</i>
CHỦ TRÌ THIẾT KẾ	LÊ DUY TÙNG	<i>[Signature]</i>
CHỦ NHIỆM DỰ ÁN	PHẠM TRỌNG QUỲNH	<i>[Signature]</i>



HÀ NỘI, THÁNG 04 NĂM 2026
CÔNG TY CỔ PHẦN ĐẦU TƯ HOÀNG PHÁT T&T
ĐẦU TƯ
GIÁM ĐỐC
HOÀNG PHÁT T&T
[Signature]
NGUYỄN MẠNH TỬ

CẮT NGANG ĐIỂN HÌNH - TUYẾN 16			
TỶ LỆ BẢN VẼ:	1/25	BẢN VẼ SỐ:	01/01
LẦN XUẤT BẢN:	01	MÃ SỐ SẢN PHẨM:	TVTK.02.2026

CẮT NGANG ĐIỂN HÌNH - TUYẾN 17

MẶT ĐƯỜNG HIỆN TRẠNG

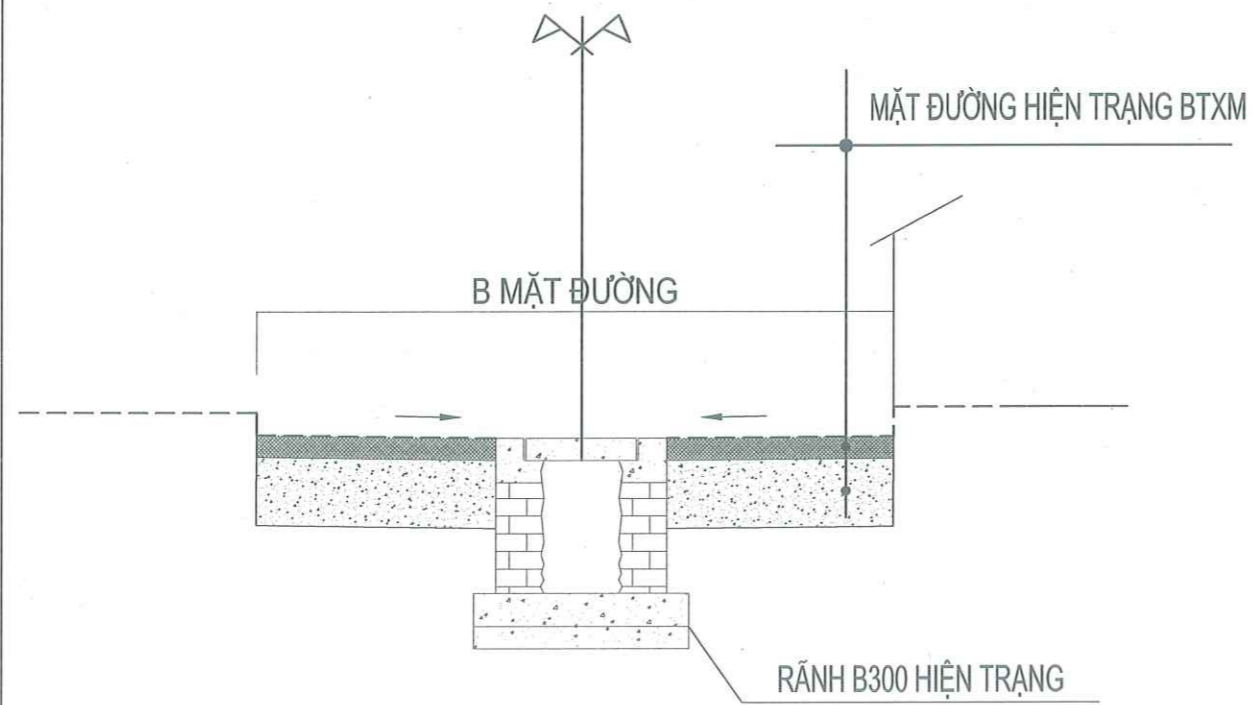

UBND PHƯỜNG KHƯƠNG ĐÌNH
PHÒNG KINH TẾ, HẠ TẦNG VÀ ĐÔ THỊ

THẨM ĐỊNH
Theo Văn bản số: 150... / KTHT&ĐT
Ngày 04... tháng 4... năm 2026.
Ký tên: *[Signature]*

KẾT CẤU MẶT ĐƯỜNG LOẠI 1
Lê Công Trường

BAN QUẢN LÝ DỰ ÁN ĐẦU TƯ - HẠ TẦNG PHƯỜNG KHƯƠNG ĐÌNH

PHÊ DUYỆT
Theo Quyết định số: 635 / QĐ-UBND
Ngày 04 tháng 4 năm 2026.
Ký tên: *[Signature]*

Vũ Thanh Nghi

MẶT ĐƯỜNG CẢI TẠO

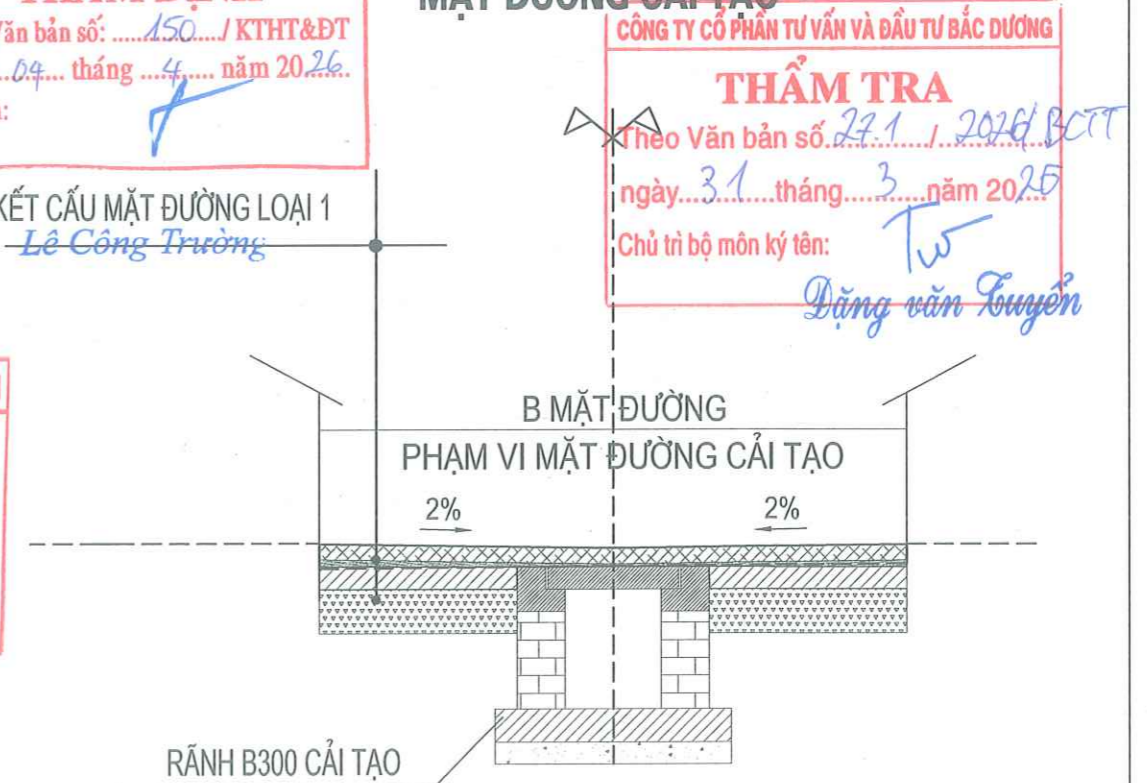

CÔNG TY CỔ PHẦN TƯ VẤN VÀ ĐẦU TƯ BẮC ĐƯƠNG

THẨM TRA
Theo Văn bản số: 271 / 2026/BCTT
ngày 31 tháng 3 năm 2025
Chủ trì bộ môn ký tên: *[Signature]*

Dặng Văn Tuyển



ỦY BAN NHÂN DÂN PHƯỜNG KHƯƠNG ĐÌNH
BAN QUẢN LÝ DỰ ÁN ĐẦU TƯ - HẠ TẦNG PHƯỜNG KHƯƠNG ĐÌNH
ĐƠN VỊ TƯ VẤN:
CÔNG TY CỔ PHẦN ĐẦU TƯ HOÀNG PHÁT T&T

DỰ ÁN: CẢI TẠO ĐƯỜNG VÀ THOÁT NƯỚC NGÕ VÀ
CÁC NGÁCH THUỘC NGÕ 122,162,236
ĐƯỜNG KHƯƠNG ĐÌNH, PHƯỜNG KHƯƠNG ĐÌNH
BƯỚC: BÁO CÁO KINH TẾ KỸ THUẬT

THỰC HIỆN	PHẠM THỊ LƯƠNG	<i>[Signature]</i>
CHỦ TRÌ THIẾT KẾ	LÊ DUY TÙNG	<i>[Signature]</i>
CHỦ NHIỆM DỰ ÁN	PHẠM TRỌNG QUỲNH	<i>[Signature]</i>

HÀ NỘI, THÁNG 04 NĂM 2026
CÔNG TY CỔ PHẦN ĐẦU TƯ HOÀNG PHÁT T&T
GIÁM ĐỐC
[Signature]
NGUYỄN MẠNH TỬ

CẮT NGANG ĐIỂN HÌNH - TUYẾN 17

TỶ LỆ BẢN VẼ:	1/25	BẢN VẼ SỐ:	01/01
LẦN XUẤT BẢN:	01	MÃ SỐ SẢN PHẨM:	TVTK.02.2026

CẮT NGANG ĐIỂN HÌNH - TUYẾN 18

MẶT ĐƯỜNG HIỆN TRẠNG

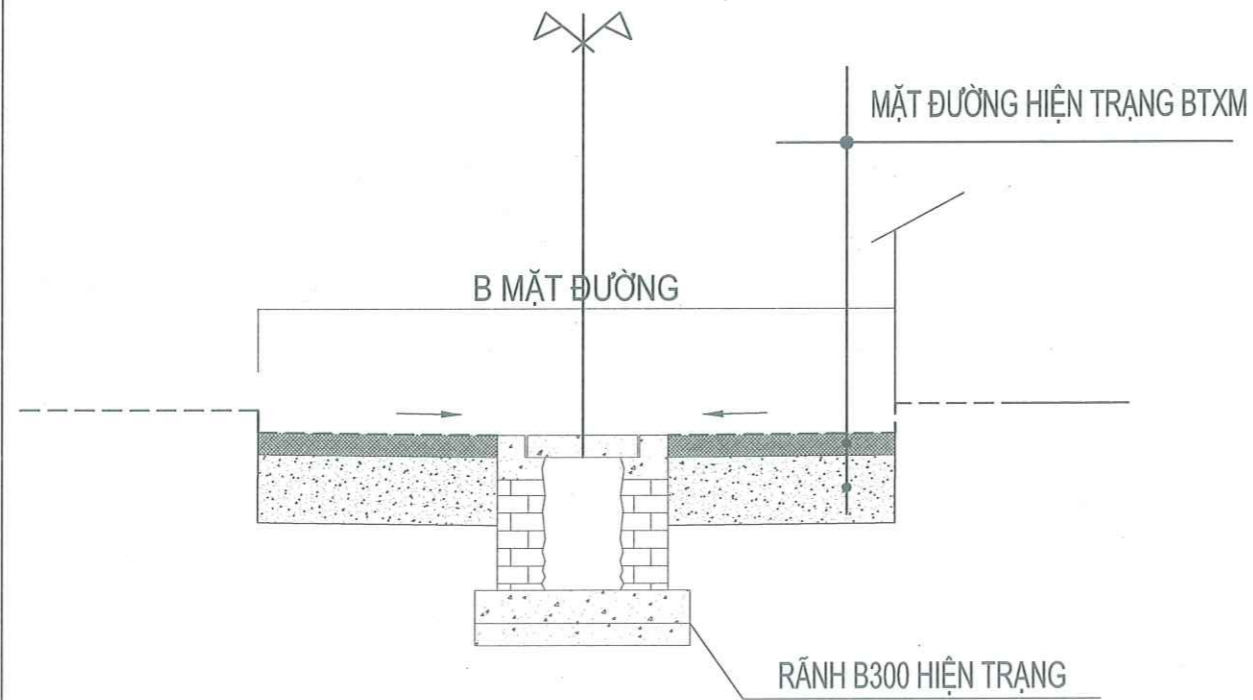

MẶT ĐƯỜNG CẢI TẠO

UBND PHƯỜNG KHƯƠNG ĐÌNH
PHÒNG KINH TẾ, HẠ TẦNG VÀ ĐÔ THỊ

THẨM ĐỊNH
Theo Văn bản số: 150 / KTHT&ĐT
Ngày 04 tháng 4 năm 2026
Ký tên: *Lê Công Trường*

KẾT CẤU MẶT ĐƯỜNG LOẠI 1

CÔNG TY CỔ PHẦN TƯ VẤN VÀ ĐẦU TƯ BẮC ĐƯƠNG

THẨM TRA
Theo Văn bản số: 271 / 2026/BCTT
Ngày 31 tháng 3 năm 2026
Chủ trì bộ môn ký tên: *Dương Văn Tuyên*

BAN QUẢN LÝ DỰ ÁN ĐẦU TƯ - HẠ TẦNG PHƯỜNG KHƯƠNG ĐÌNH

PHÊ DUYỆT
Theo Quyết định số: 635 / QĐ-UBND
Ngày 04 tháng 4 năm 2026
Ký tên: *Vũ Chanh Nghi*

Vũ Chanh Nghi

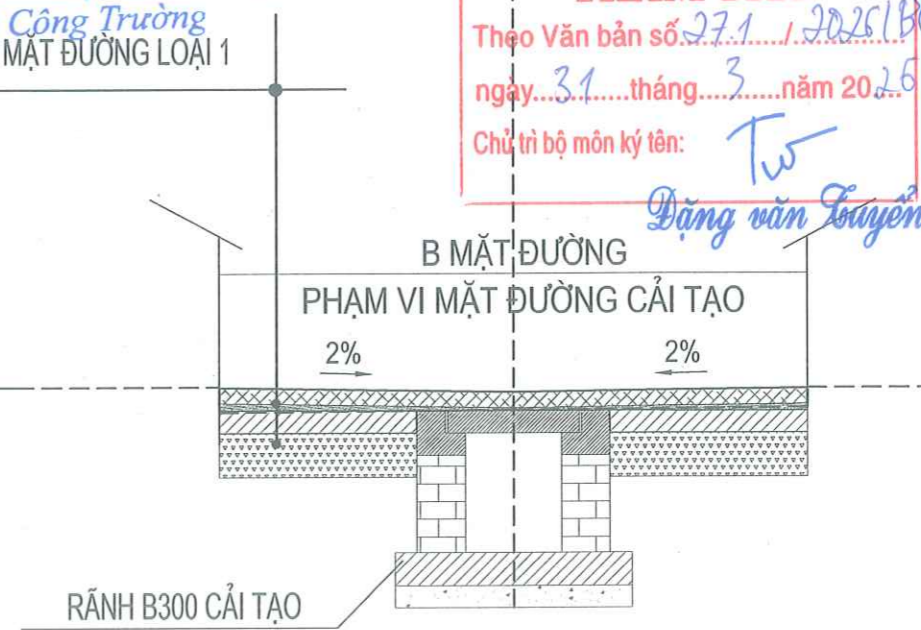

RÃNH B300 CẢI TẠO

ỦY BAN NHÂN DÂN PHƯỜNG KHƯƠNG ĐÌNH
BAN QUẢN LÝ DỰ ÁN ĐẦU TƯ - HẠ TẦNG PHƯỜNG KHƯƠNG ĐÌNH

ĐƠN VỊ TƯ VẤN:
CÔNG TY CỔ PHẦN ĐẦU TƯ HOÀNG PHÁT T&T

DỰ ÁN: CẢI TẠO ĐƯỜNG VÀ THOÁT NƯỚC NGÕ VÀ CÁC NGÁCH THUỘC NGÕ 122,162,236 ĐƯỜNG KHƯƠNG ĐÌNH, PHƯỜNG KHƯƠNG ĐÌNH

BƯỚC: BÁO CÁO KINH TẾ KỸ THUẬT

THỰC HIỆN	PHẠM THỊ LƯƠNG	<i>Thị Lương</i>
CHỦ TRÌ THIẾT KẾ	LÊ DUY TÙNG	<i>Lê Duy Tùng</i>
CHỦ NHIỆM DỰ ÁN	PHẠM TRỌNG QUỲNH	<i>Phạm Trọng Quỳnh</i>

HÀ NỘI, THÁNG 04 NĂM 2026
CÔNG TY CỔ PHẦN ĐẦU TƯ HOÀNG PHÁT T&T
GIÁM ĐỐC
Nguyễn Mạnh Tú
NGUYỄN MẠNH TÚ

CẮT NGANG ĐIỂN HÌNH - TUYẾN 18

TỶ LỆ BẢN VẼ:	1/25	BẢN VẼ SỐ:	01/01
LẦN XUẤT BẢN:	01	MÃ SỐ SẢN PHẨM:	TVTK.02.2026

CẮT NGANG ĐIỂN HÌNH - TUYẾN 19

MẶT ĐƯỜNG HIỆN TRẠNG

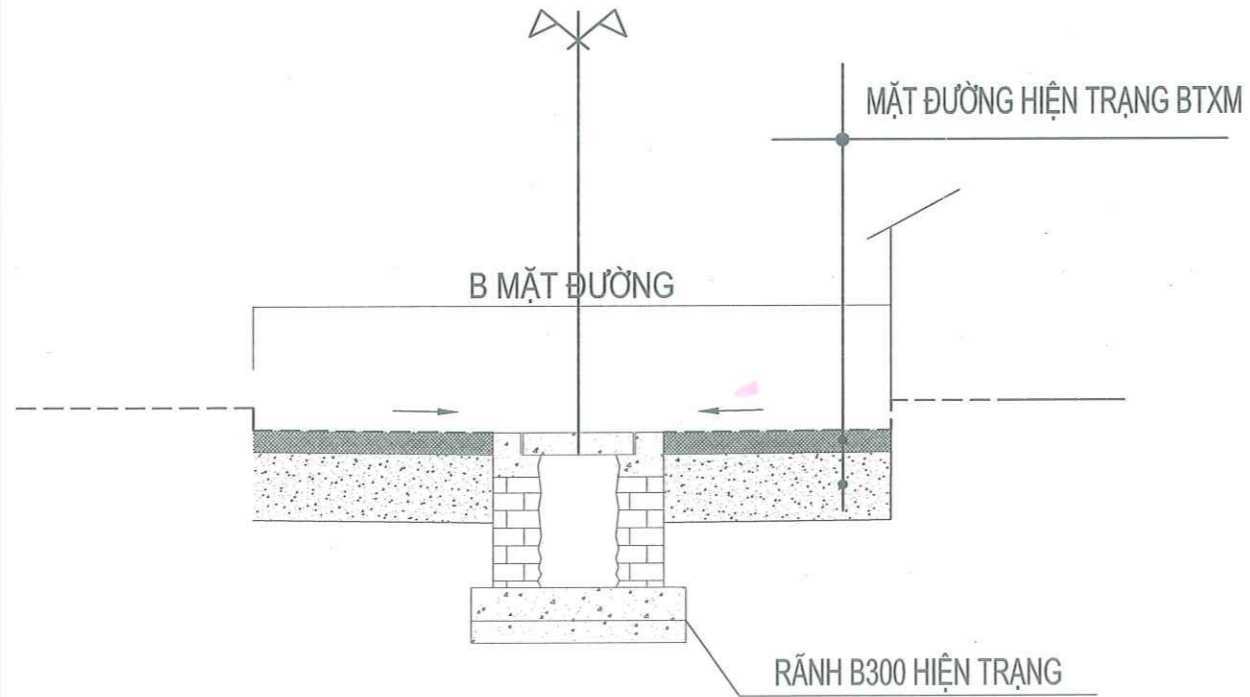

UBND PHƯỜNG KHƯƠNG ĐÌNH
PHÒNG KINH TẾ, HẠ TẦNG VÀ ĐÔ THỊ

THẨM ĐỊNH
Theo Văn bản số: 150 / KTHT&ĐT
Ngày 04 tháng 4 năm 2026.
Ký tên: *[Signature]*

Lê Công Trường

KẾT CẤU MẶT ĐƯỜNG LOẠI 1

BAN QUẢN LÝ DỰ ÁN ĐẦU TƯ - HẠ TẦNG PHƯỜNG KHƯƠNG ĐÌNH

PHÊ DUYỆT
Theo Quyết định số: 635 / QĐ-UBND
Ngày 04 tháng 4 năm 2026.
Ký tên: *[Signature]*

Vũ Thanh Nghị

MẶT ĐƯỜNG CẢI TẠO

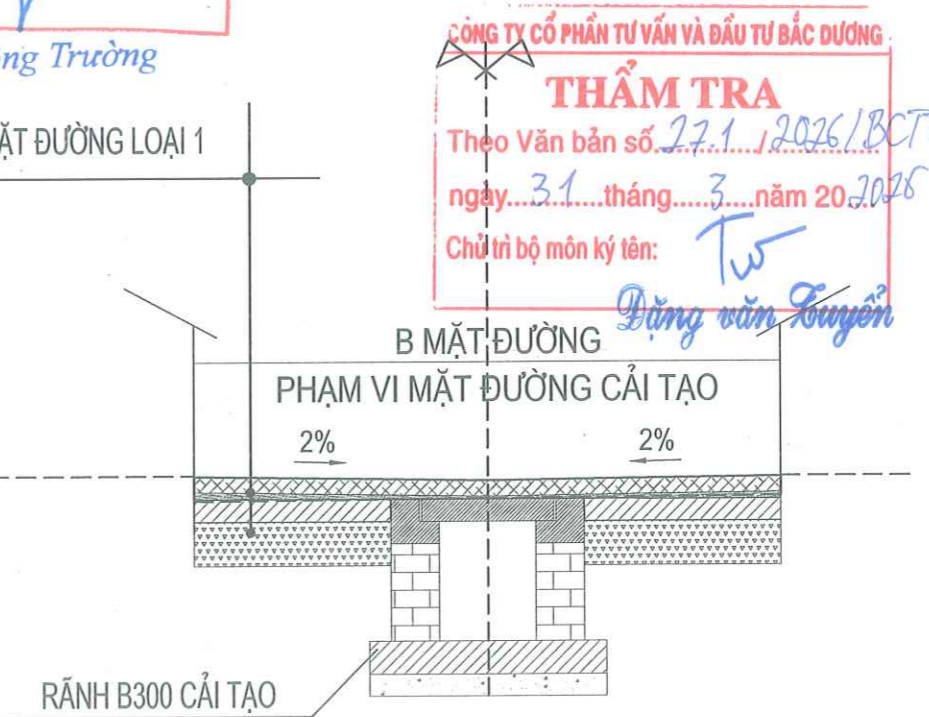

CÔNG TY CỔ PHẦN TƯ VẤN VÀ ĐẦU TƯ BẮC DƯƠNG

THẨM TRA
Theo Văn bản số: 271 / 2026/BCTT
Ngày 31 tháng 3 năm 2026
Chủ trì bộ môn ký tên: *[Signature]*

Đặng Văn Huyền

RÃNH B300 CẢI TẠO

<p>ỦY BAN NHÂN DÂN PHƯỜNG KHƯƠNG ĐÌNH BAN QUẢN LÝ DỰ ÁN ĐẦU TƯ - HẠ TẦNG PHƯỜNG KHƯƠNG ĐÌNH</p> <p>ĐƠN VỊ TƯ VẤN: CÔNG TY CỔ PHẦN ĐẦU TƯ HOÀNG PHÁT T&T</p>	<p>DỰ ÁN: CẢI TẠO ĐƯỜNG VÀ THOÁT NƯỚC NGÕ VÀ CÁC NGÁCH THUỘC NGÕ 122,162,236 ĐƯỜNG KHƯƠNG ĐÌNH, PHƯỜNG KHƯƠNG ĐÌNH</p> <p>BƯỚC: BÁO CÁO KINH TẾ KỸ THUẬT</p>	THỰC HIỆN	PHẠM THỊ LƯƠNG	<i>[Signature]</i>	<p>HÀ NỘI, THÁNG 04 NĂM 2026 CÔNG TY CỔ PHẦN ĐẦU TƯ HOÀNG PHÁT T&T GIÁM ĐỐC <i>[Signature]</i> NGUYỄN MẠNH TỬ</p>	CẮT NGANG ĐIỂN HÌNH - TUYẾN 19	
		CHỦ TRÌ THIẾT KẾ	LÊ DUY TÙNG	<i>[Signature]</i>		TỶ LỆ BẢN VẼ: 1/25	BẢN VẼ SỐ: 01/01
		CHỦ NHIỆM DỰ ÁN	PHẠM TRỌNG QUỲNH	<i>[Signature]</i>		LẦN XUẤT BẢN: 01	MÃ SỐ SẢN PHẨM: TVTK.02.2026

CẮT NGANG ĐIỂN HÌNH - TUYẾN 20

MẶT ĐƯỜNG HIỆN TRẠNG

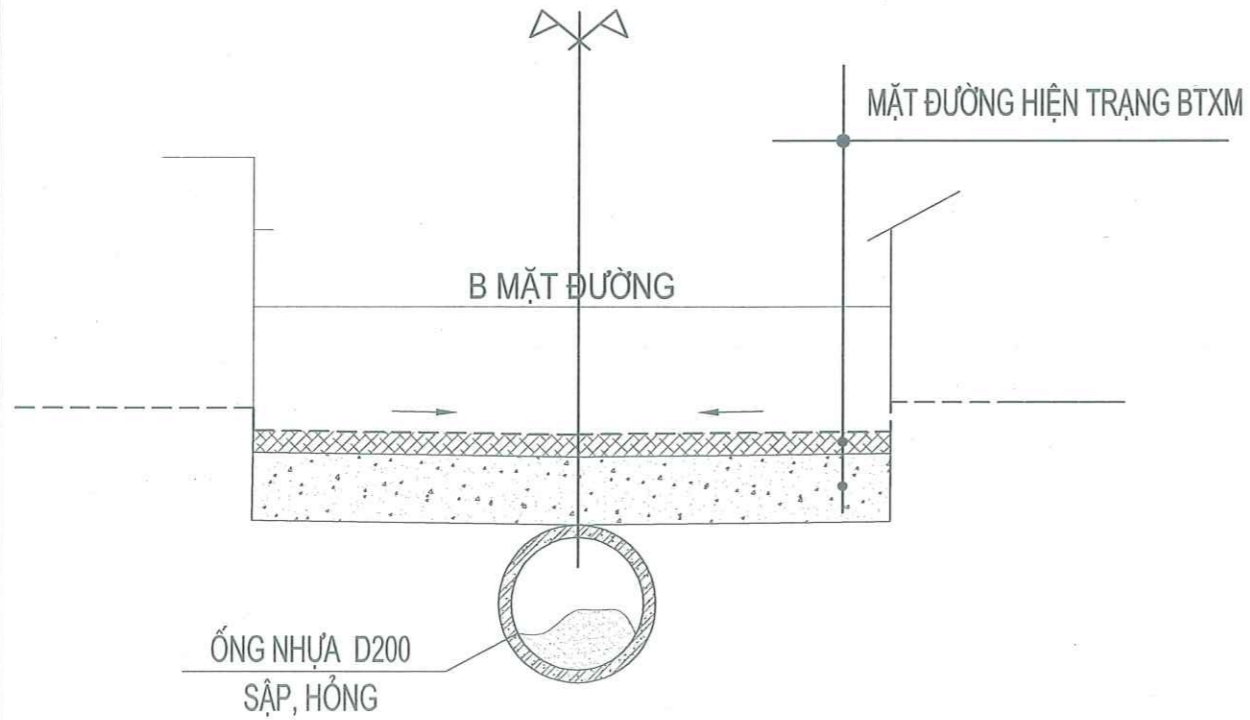

UBND PHƯỜNG KHƯƠNG ĐÌNH
PHÒNG KINH TẾ, HẠ TẦNG VÀ ĐÔ THỊ

THẨM ĐỊNH
Theo Văn bản số:150...../KTHT&ĐT
Ngày ...04... tháng ...4... năm 20...26...
Ký tên: *Lê Công Trường*

MẶT ĐƯỜNG CẢI TẠO

KẾT CẤU MẶT ĐƯỜNG LOẠI 1

CÔNG TY CỔ PHẦN TƯ VẤN VÀ ĐẦU TƯ BẮC DƯƠNG

THẨM TRA
Theo Văn bản số: 271/2026/BCTT
Ngày ...31... tháng ...3... năm 20...25...
Chủ trì bộ môn ký tên: *Dương Văn Tuyên*

BAN QUẢN LÝ DỰ ÁN ĐẦU TƯ - HẠ TẦNG PHƯỜNG KHƯƠNG ĐÌNH

PHÊ DUYỆT
Theo Quyết định số: 635/1.00.UBND
Ngày ...04... tháng ...4... năm 20...26...
Ký tên: *Vũ Thanh Nghị*

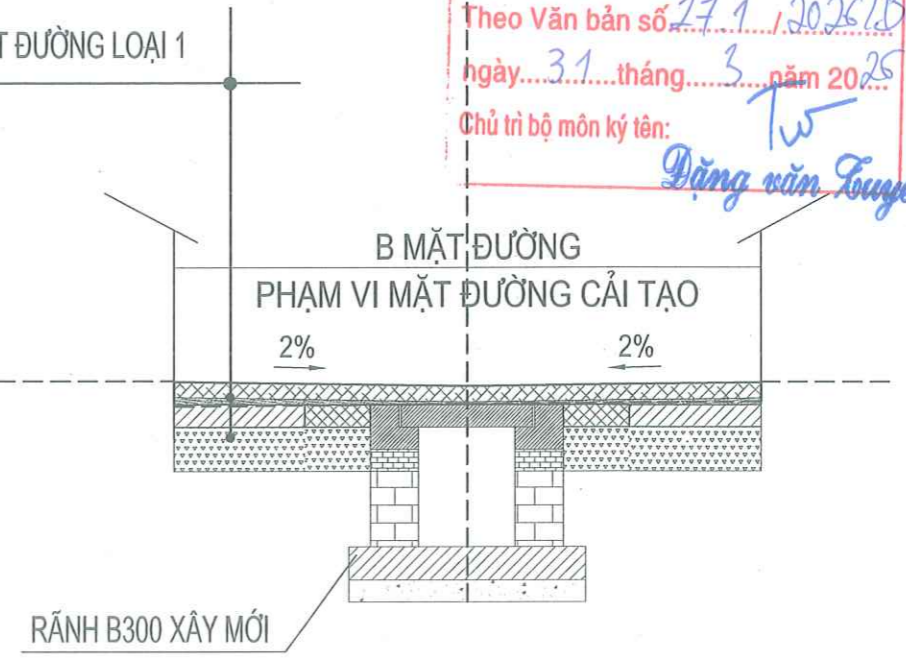

ỦY BAN NHÂN DÂN PHƯỜNG KHƯƠNG ĐÌNH BAN QUẢN LÝ DỰ ÁN ĐẦU TƯ - HẠ TẦNG PHƯỜNG KHƯƠNG ĐÌNH ĐƠN VỊ TƯ VẤN: CÔNG TY CỔ PHẦN ĐẦU TƯ HOÀNG PHÁT T&T	DỰ ÁN: CẢI TẠO ĐƯỜNG VÀ THOÁT NƯỚC NGÕ VÀ CÁC NGÁCH THUỘC NGÕ 122,162,236 ĐƯỜNG KHƯƠNG ĐÌNH, PHƯỜNG KHƯƠNG ĐÌNH BƯỚC: BÁO CÁO KINH TẾ KỸ THUẬT	THỰC HIỆN	PHẠM THỊ LƯƠNG	<i>Thị Lương</i>	HÀ NỘI, THÁNG 04 NĂM 2026 CÔNG TY CỔ PHẦN ĐẦU TƯ HOÀNG PHÁT T&T GIÁM ĐỐC <i>Nguyễn Mạnh Tú</i> NGUYỄN MẠNH TÚ	CẮT NGANG ĐIỂN HÌNH - TUYẾN 20			
		CHỦ TRÌ THIẾT KẾ	LÊ DUY TÙNG	<i>Lê Duy Tùng</i>					
		CHỦ NHIỆM DỰ ÁN	PHẠM TRỌNG QUỲNH	<i>Phạm Trọng Quỳnh</i>					
		TỶ LỆ BẢN VẼ:	1/25	BẢN VẼ SỐ:	01/01	LẦN XUẤT BẢN:	01	MÃ SỐ SẢN PHẨM:	TVTK.02.2026

CẮT NGANG ĐIỂN HÌNH - TUYẾN 21

MẶT ĐƯỜNG HIỆN TRẠNG

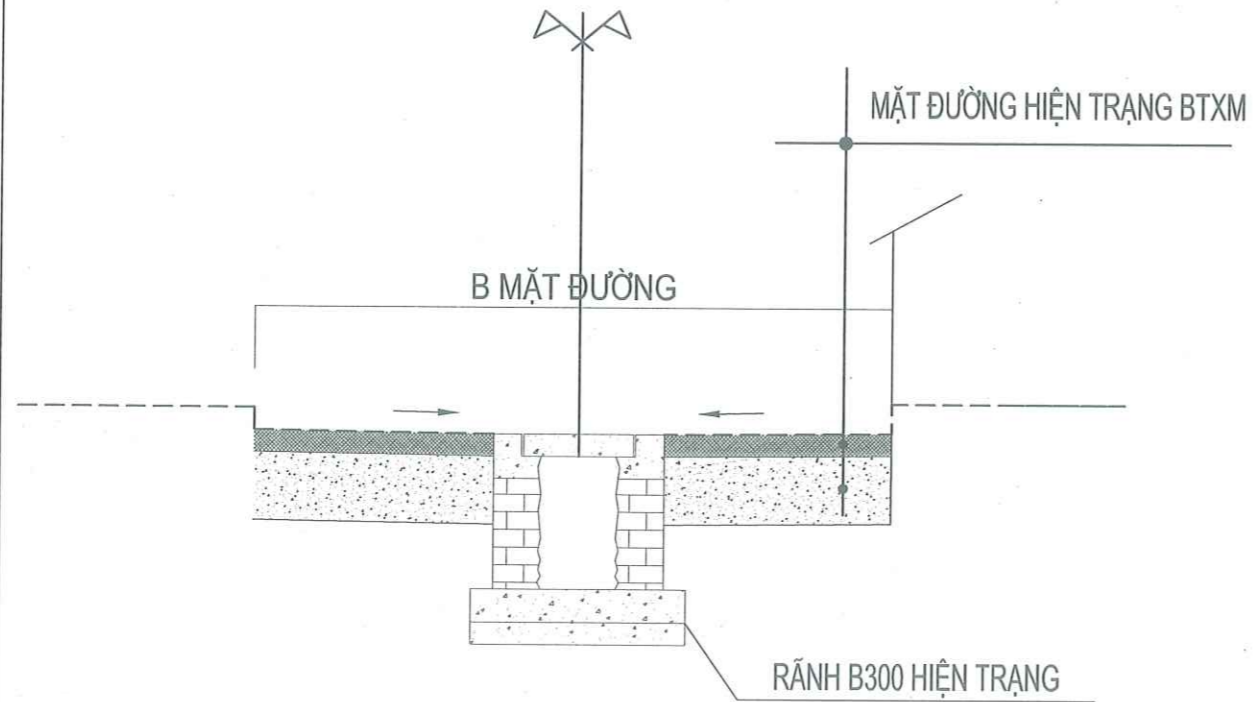

UBND PHƯỜNG KHƯƠNG ĐÌNH
PHÒNG KINH TẾ, HẠ TẦNG VÀ ĐÔ THỊ

THẨM ĐỊNH
Theo Văn bản số:150...../KTHT&ĐT
Ngày ...04... tháng ...4... năm 2026.
Ký tên: *[Signature]*

Lê Công Trường

KẾT CẤU MẶT ĐƯỜNG LOẠI 1

MẶT ĐƯỜNG CẢI TẠO

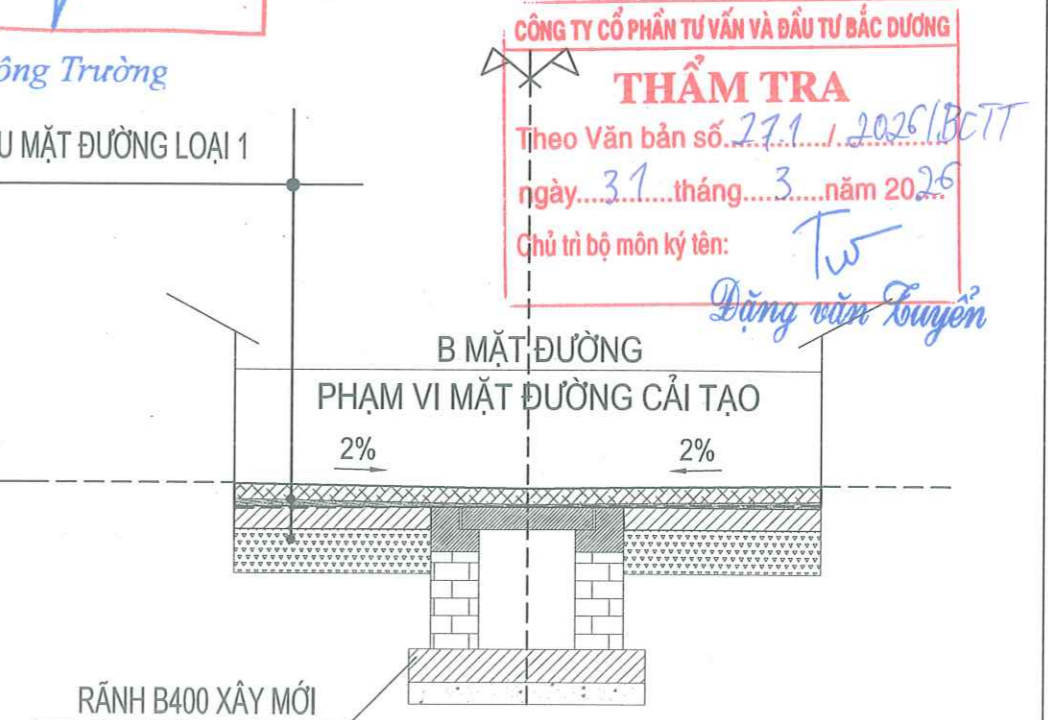

CÔNG TY CỔ PHẦN TƯ VẤN VÀ ĐẦU TƯ BẮC DƯƠNG

THẨM TRA
Theo Văn bản số: 271.../2026/BCTT
ngày...31...tháng...3...năm 2026
Chủ trì bộ môn ký tên: *Tư*
Dương Văn Tuyên

BAN QUẢN LÝ DỰ ÁN ĐẦU TƯ - HẠ TẦNG PHƯỜNG KHƯƠNG ĐÌNH

PHÊ DUYỆT
Theo Quyết định số: 635.../ĐQ-UBND
Ngày ...04... tháng ...4... năm 2026...
Ký tên: *[Signature]*
Vũ Thanh Nghi



ỦY BAN NHÂN DÂN PHƯỜNG KHƯƠNG ĐÌNH BAN QUẢN LÝ DỰ ÁN ĐẦU TƯ - HẠ TẦNG PHƯỜNG KHƯƠNG ĐÌNH ĐƠN VỊ TƯ VẤN: CÔNG TY CỔ PHẦN ĐẦU TƯ HOÀNG PHÁT T&T	DỰ ÁN: CẢI TẠO ĐƯỜNG VÀ THOÁT NƯỚC NGÕ VÀ CÁC NGÁCH THUỘC NGÕ 122,162,236 ĐƯỜNG KHƯƠNG ĐÌNH, PHƯỜNG KHƯƠNG ĐÌNH BƯỚC: BÁO CÁO KINH TẾ KỸ THUẬT	THỰC HIỆN	PHẠM THỊ LƯƠNG	<i>[Signature]</i>	HÀ NỘI, THÁNG 04 NĂM 2026 CÔNG TY CỔ PHẦN ĐẦU TƯ HOÀNG PHÁT T&T GIÁM ĐỐC <i>[Signature]</i> NGUYỄN MẠNH TỬ	CẮT NGANG ĐIỂN HÌNH - TUYẾN 21	
		CHỦ TRÌ THIẾT KẾ	LÊ DUY TÙNG	<i>[Signature]</i>			
		CHỦ NHIỆM DỰ ÁN	PHẠM TRỌNG QUỲNH	<i>[Signature]</i>		LẦN XUẤT BẢN: 01	MÃ SỐ SẢN PHẨM: TVTK.02.2026

CẮT NGANG ĐIỂN HÌNH - TUYẾN 22

MẶT ĐƯỜNG HIỆN TRẠNG

ÁP DỤNG TỪ CỌC DT22 ĐẾN CỌC CT22

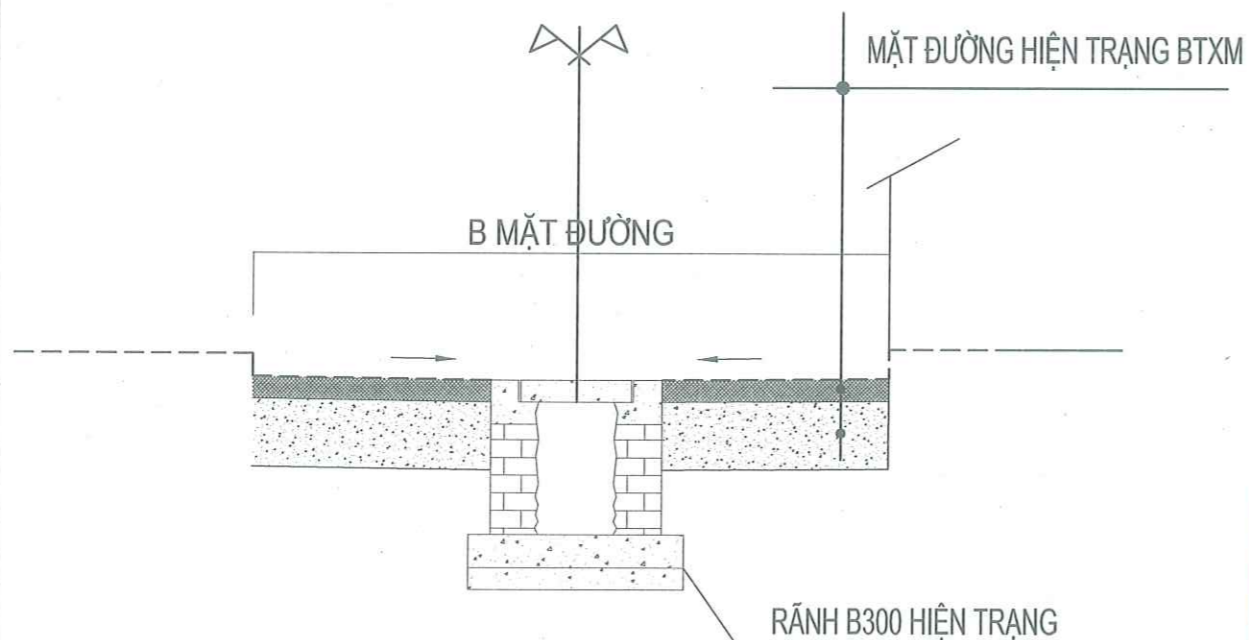

MẶT ĐƯỜNG HIỆN TRẠNG

ÁP DỤNG ĐOẠN VƯỢT KHU DÂN CƯ

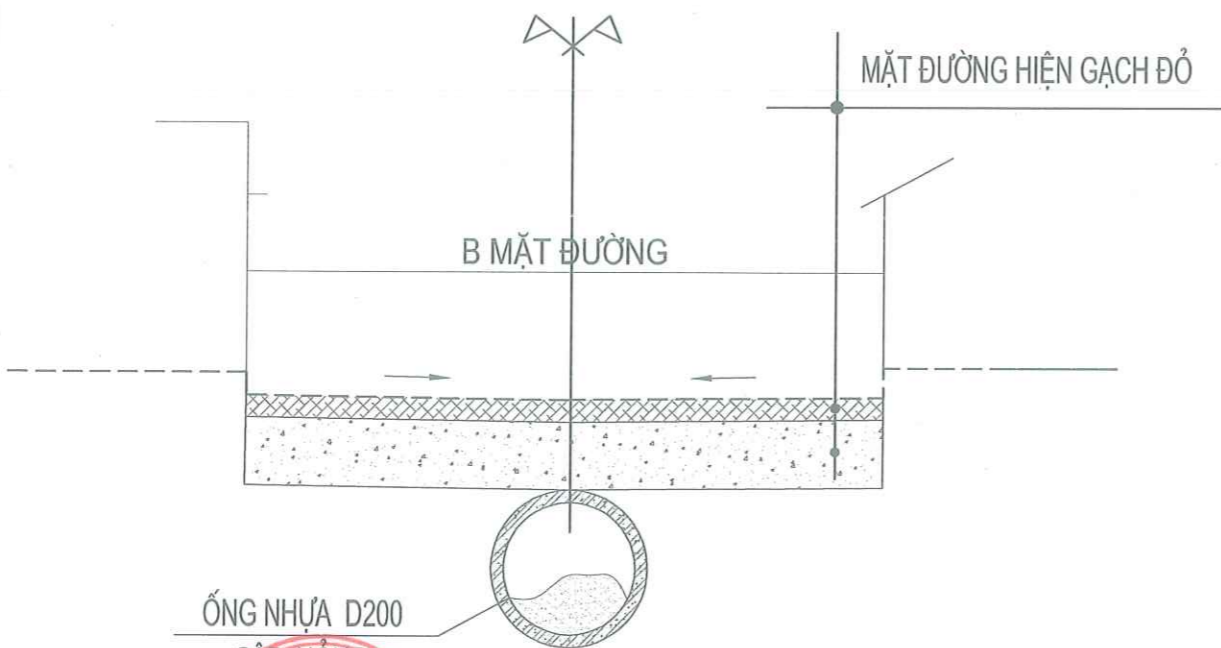

ỐNG NHỰA D200

SÁP, HỒNG

MẶT ĐƯỜNG CẢI TẠO

ÁP DỤNG TỪ CỌC DT22 ĐẾN CỌC CT22

KẾT CẤU MẶT ĐƯỜNG LOẠI 1

Lê Công Trường

THẨM ĐỊNH

Theo Văn bản số: 450 / KTHT&ĐT

Ngày 04 tháng 4 năm 2026

Ký tên:

RÃNH B300 CẢI TẠO

CÔNG TY CỔ PHẦN TƯ VẤN VÀ ĐẦU TƯ BẮC ĐƯƠNG

THẨM TRA

Theo Văn bản số: 77.1 / 2026/BCTT

Ngày 31 tháng 3 năm 2026

Ký tên: Đặng Văn Tuyên

MẶT ĐƯỜNG CẢI TẠO

ÁP DỤNG ĐOẠN VƯỢT KHU DÂN CƯ

KẾT CẤU MẶT ĐƯỜNG LOẠI 2

Lê Duy Tùng

B MẶT ĐƯỜNG

PHẠM VI MẶT ĐƯỜNG CẢI TẠO

2%

2%

RÃNH B300 XÂY MỚI

BAN QUẢN LÝ DỰ ÁN ĐẦU TƯ - HẠ TẦNG PHƯỜNG KHƯƠNG ĐÌNH

PHÊ DUYỆT

Theo Quyết định số: 635 / QA-UBND

Ngày 04 tháng 4 năm 2026

Ký tên:

Vũ Chanh Nghi

ỦY BAN NHÂN DÂN PHƯỜNG KHƯƠNG ĐÌNH
BAN QUẢN LÝ DỰ ÁN ĐẦU TƯ - HẠ TẦNG PHƯỜNG KHƯƠNG ĐÌNH

CÔNG TY CỔ PHẦN ĐẦU TƯ HOÀNG PHÁT T&T

DỰ ÁN: CẢI TẠO ĐƯỜNG VÀ THOÁT NƯỚC NGÕ VÀ CÁC NGÁCH THUỘC NGÕ 122,162,236 ĐƯỜNG KHƯƠNG ĐÌNH, PHƯỜNG KHƯƠNG ĐÌNH
BƯỚC: BÁO CÁO KINH TẾ KỸ THUẬT

THỰC HIỆN

PHẠM THỊ LƯƠNG

CHỦ TRÌ THIẾT KẾ

LÊ DUY TÙNG

CHỦ NHIỆM DỰ ÁN

PHẠM TRỌNG QUỲNH



CẮT NGANG ĐIỂN HÌNH - TUYẾN 22

TỶ LỆ BẢN VẼ: 1/25

BẢN VẼ SỐ: 01/01

LẦN XUẤT BẢN: 01

MÃ SỐ SẢN PHẨM: TVTK.02.2026

CẮT NGANG ĐIỂN HÌNH - TUYẾN 23

MẶT ĐƯỜNG HIỆN TRẠNG

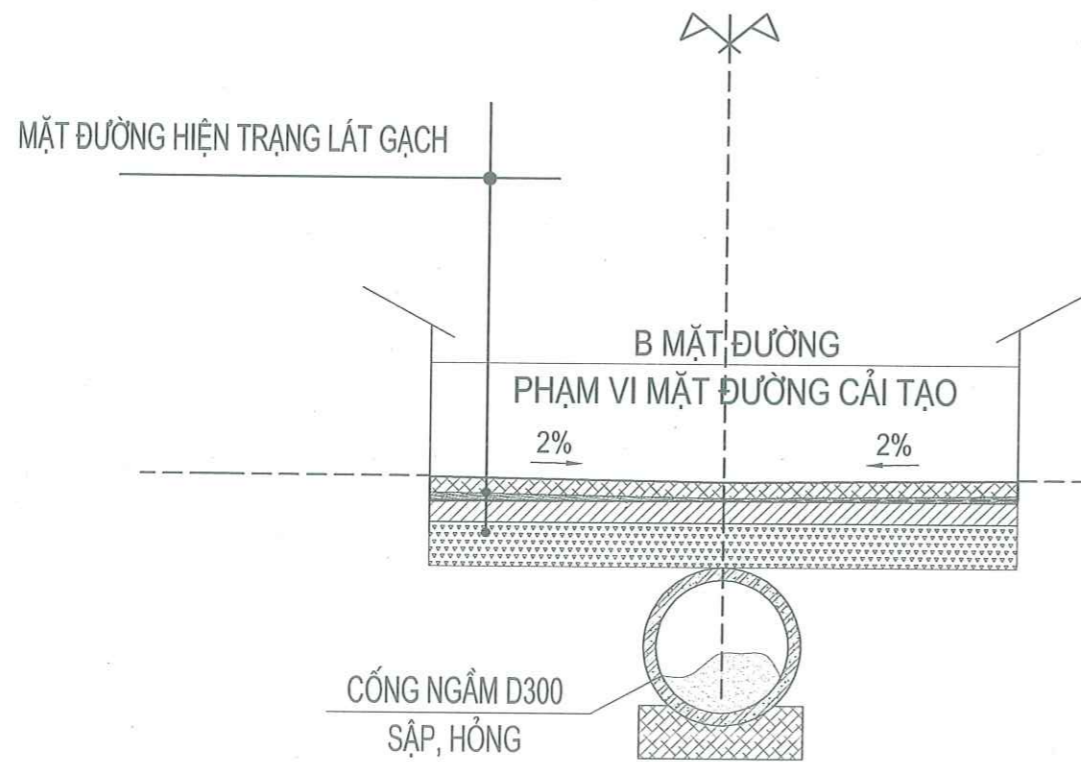

UBND PHƯỜNG KHƯƠNG ĐÌNH
PHÒNG KINH TẾ, HẠ TẦNG VÀ ĐÔ THỊ

THẨM ĐỊNH
Theo Văn bản số: 156 / KHT&ĐT
Ngày 09 tháng 4 năm 2026
Ký tên: Lê Công Trường

KẾT CẤU MẶT ĐƯỜNG LOẠI 2

MẶT ĐƯỜNG CẢI TẠO

CÔNG TY CỔ PHẦN TƯ VẤN VÀ ĐẦU TƯ BẮC DƯƠNG

THẨM TRA
Theo Văn bản số: 271 / 2026/BCTT
Ngày 31 tháng 3 năm 2026
Chủ trì bộ môn ký tên: Đặng Văn Tuấn

BAN QUẢN LÝ DỰ ÁN ĐẦU TƯ - HẠ TẦNG PHƯỜNG KHƯƠNG ĐÌNH

PHÊ DUYỆT
Theo Quyết định số: 6.35.1.6.Đ - UBND
Ngày 09 tháng 4 năm 2026
Ký tên: Vũ Thanh Nghị

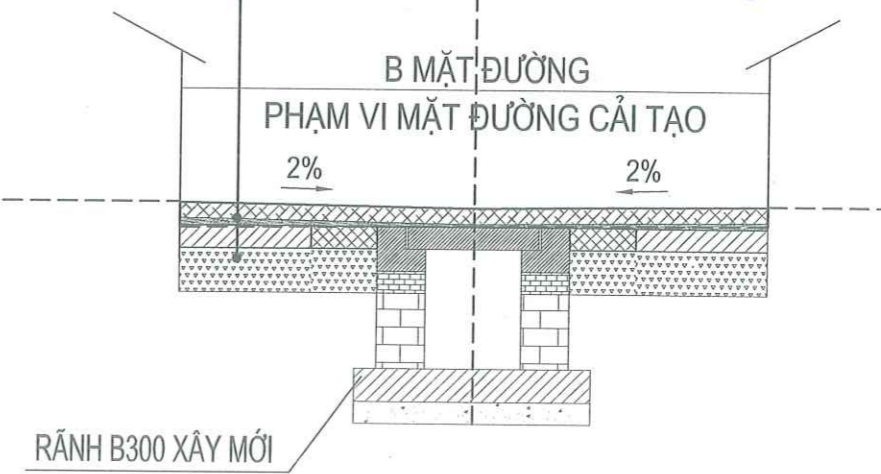

ỦY BAN NHÂN DÂN PHƯỜNG KHƯƠNG ĐÌNH
BAN QUẢN LÝ DỰ ÁN ĐẦU TƯ - HẠ TẦNG PHƯỜNG KHƯƠNG ĐÌNH
CÔNG TY CỔ PHẦN TƯ VẤN VÀ ĐẦU TƯ HOÀNG PHÁT T&T

DỰ ÁN: CẢI TẠO ĐƯỜNG VÀ THOÁT NƯỚC NGÕ VÀ CÁC NGÁCH THUỘC NGÕ 122,162,236 ĐƯỜNG KHƯƠNG ĐÌNH, PHƯỜNG KHƯƠNG ĐÌNH
BƯỚC: BÁO CÁO KINH TẾ KỸ THUẬT

THỰC HIỆN	PHẠM THỊ LƯƠNG	<i>[Signature]</i>
CHỦ TRÌ THIẾT KẾ	LÊ DUY TÙNG	<i>[Signature]</i>
CHỦ NHIỆM DỰ ÁN	PHẠM TRỌNG QUỲNH	<i>[Signature]</i>



HÀ NỘI, THÁNG 04 NĂM 2026
CÔNG TY CỔ PHẦN ĐẦU TƯ HOÀNG PHÁT T&T
ĐẦU TƯ GIÁM ĐỐC
NGUYỄN MẠNH TU

CẮT NGANG ĐIỂN HÌNH - TUYẾN 23	
TỶ LỆ BẢN VẼ: 1/25	BẢN VẼ SỐ: 01/01
LẦN XUẤT BẢN: 01	MÃ SỐ SẢN PHẨM: TVTK.02.2026

CẮT NGANG ĐIỂN HÌNH - TUYẾN 24

MẶT ĐƯỜNG HIỆN TRẠNG

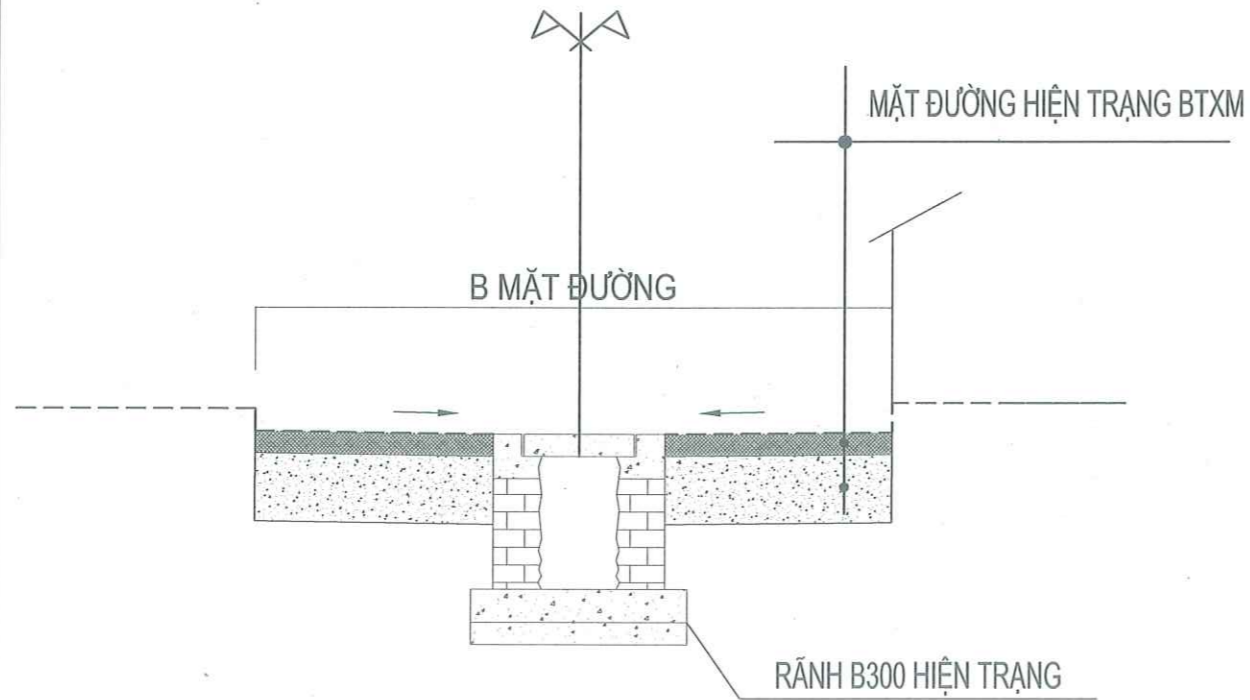

MẶT ĐƯỜNG CẢI TẠO

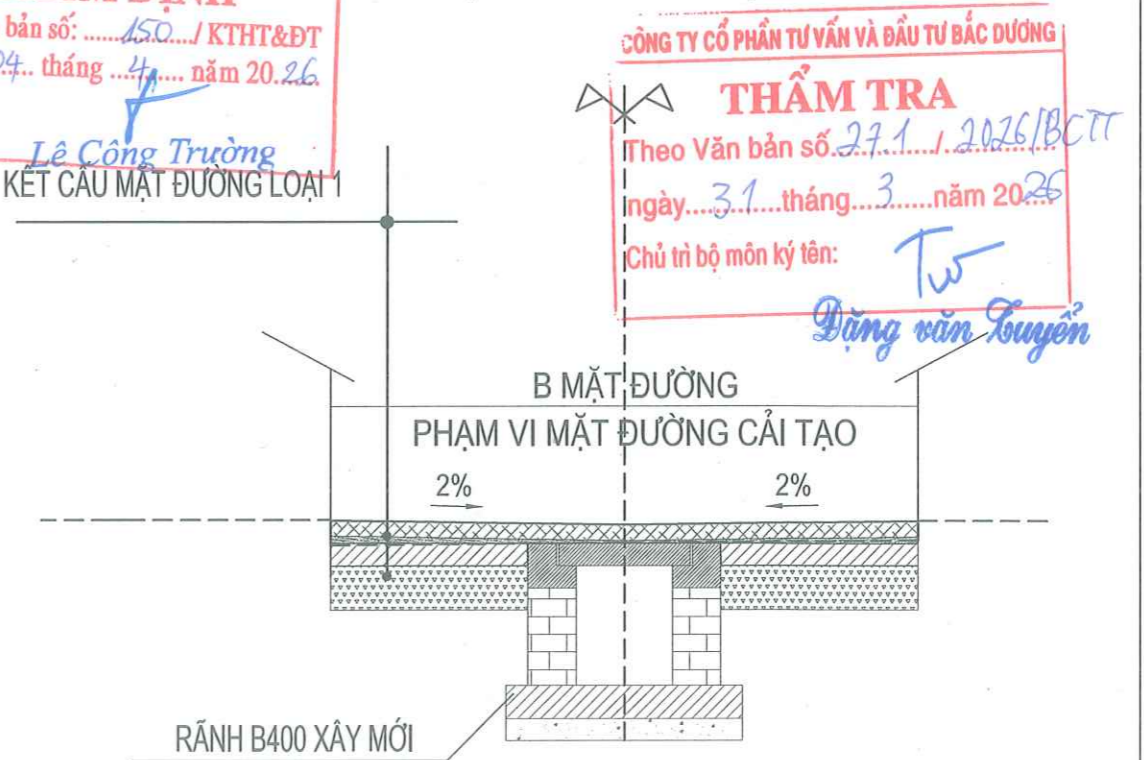

UBND PHƯỜNG KHƯƠNG ĐÌNH
PHÒNG KINH TẾ, HẠ TẦNG VÀ ĐÔ THỊ

THẨM ĐỊNH
Theo Văn bản số:150.../KTHT&ĐT
Ngày ...04... tháng ...4... năm 20...26
Ký tên:
Lê Công Trường
KẾT CẤU MẶT ĐƯỜNG LOẠI 1

BAN QUẢN LÝ DỰ ÁN ĐẦU TƯ - HẠ TẦNG PHƯỜNG KHƯƠNG ĐÌNH

PHÊ DUYỆT
Theo Quyết định số: ...635.../QA-UBND
Ngày ...04... tháng ...4... năm 20...26...
Ký tên:
Vũ Thành Nghi

CÔNG TY CỔ PHẦN TƯ VẤN VÀ ĐẦU TƯ BẮC ĐƯƠNG

THẨM TRA
Theo Văn bản số: ...271.../2026/BCTT
Ngày ...31... tháng ...3... năm 20...26
Chủ trì bộ môn ký tên:
Đặng Văn Tuyên

ỦY BAN NHÂN DÂN PHƯỜNG KHƯƠNG ĐÌNH
BAN QUẢN LÝ DỰ ÁN ĐẦU TƯ - HẠ TẦNG PHƯỜNG KHƯƠNG ĐÌNH
ĐƠN VỊ TƯ VẤN:
CÔNG TY CỔ PHẦN ĐẦU TƯ HOÀNG PHÁT T&T

DỰ ÁN: CẢI TẠO ĐƯỜNG VÀ THOÁT NƯỚC NGÕ VÀ CÁC NGÁCH THUỘC NGÕ 122,162,236 ĐƯỜNG KHƯƠNG ĐÌNH, PHƯỜNG KHƯƠNG ĐÌNH
BƯỚC: BÁO CÁO KINH TẾ KỸ THUẬT

THỰC HIỆN	PHẠM THỊ LƯƠNG	<i>[Signature]</i>
CHỦ TRÌ THIẾT KẾ	LÊ DUY TÙNG	<i>[Signature]</i>
CHỦ NHIỆM DỰ ÁN	PHẠM TRỌNG QUỲNH	<i>[Signature]</i>

HÀ NỘI, THÁNG 04 NĂM 2026
CÔNG TY CỔ PHẦN ĐẦU TƯ HOÀNG PHÁT T&T
GIÁM ĐỐC
[Signature]
NGUYỄN MẠNH TỬ

CẮT NGANG ĐIỂN HÌNH - TUYẾN 24			
TỶ LỆ BẢN VẼ:	1/25	BẢN VẼ SỐ:	01/01
LẦN XUẤT BẢN:	01	MÃ SỐ SẢN PHẨM:	TVTK.02.2026

CẮT NGANG ĐIỂN HÌNH - TUYẾN 25

MẶT ĐƯỜNG HIỆN TRẠNG

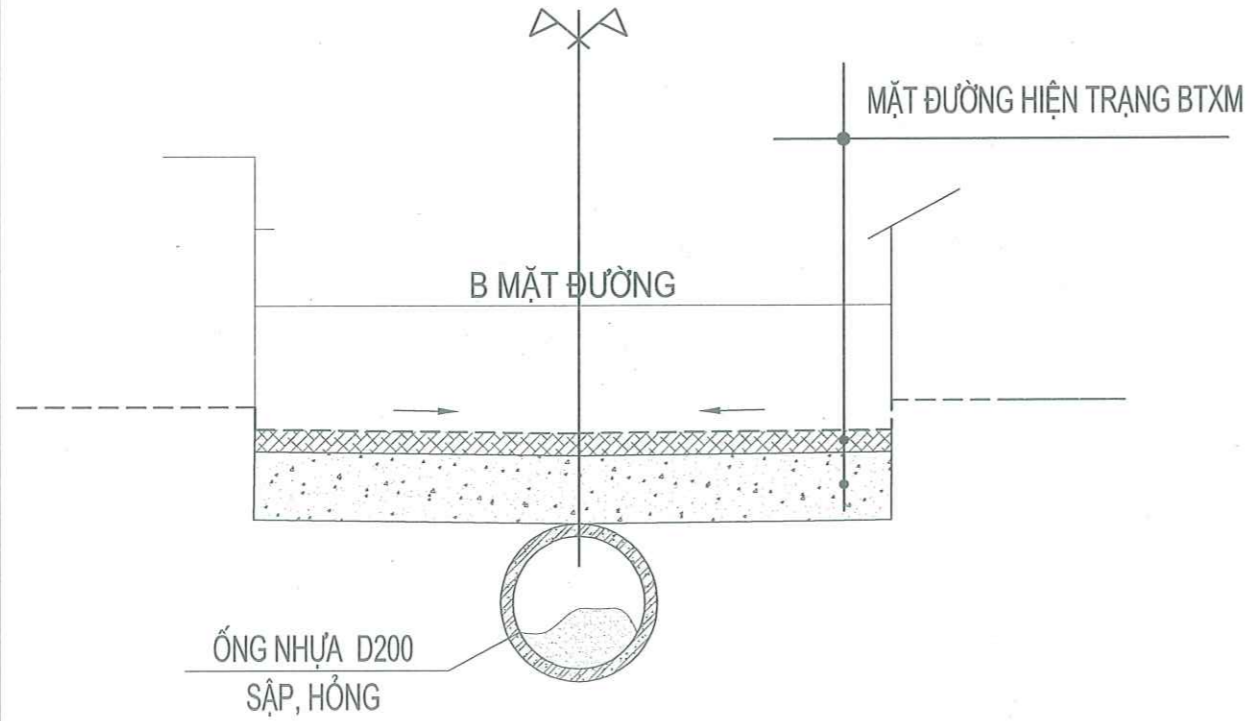

MẶT ĐƯỜNG CẢI TẠO

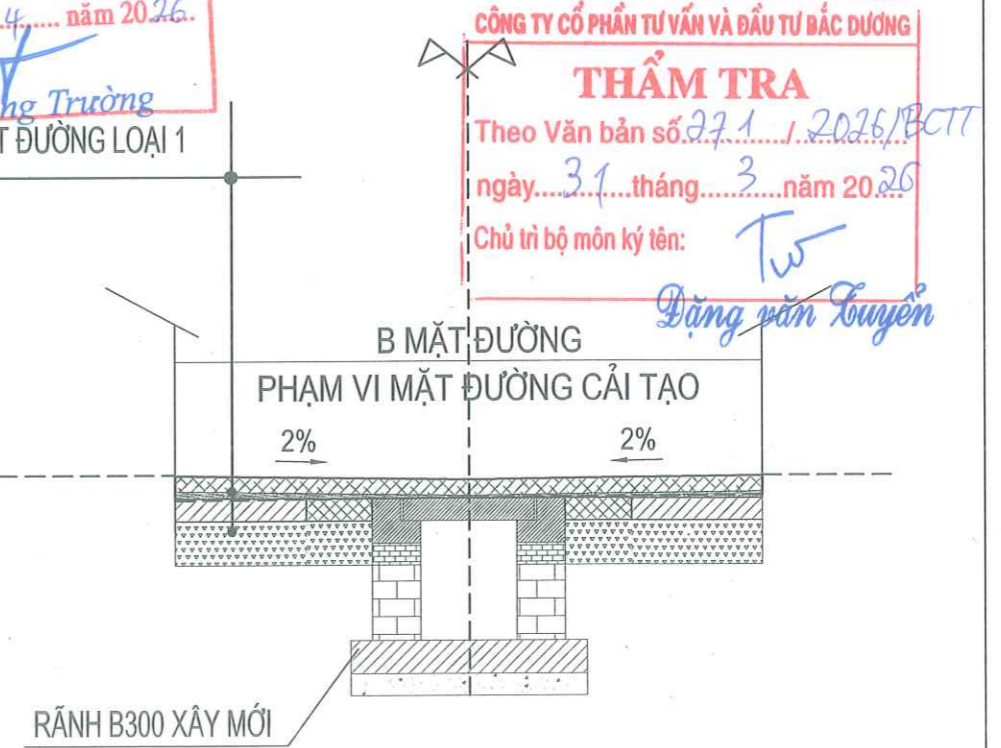

UBND PHƯỜNG KHƯƠNG ĐÌNH
PHÒNG KINH TẾ, HẠ TẦNG VÀ ĐÔ THỊ

THẨM ĐỊNH

Theo Văn bản số:150.../KTHT&ĐT
Ngày ..04.. tháng ..4... năm 2026.
Ký tên: *Lê Công Trường*

KẾT CẤU MẶT ĐƯỜNG LOẠI 1

BAN QUẢN LÝ DỰ ÁN ĐẦU TƯ - HẠ TẦNG PHƯỜNG KHƯƠNG ĐÌNH

PHÊ DUYỆT

Theo Quyết định số:.....6.357.ĐĐ.-UBND.
Ngày ...04.. tháng ...4... năm 2026.
Ký tên: *Vũ Thành Nghị*

CÔNG TY CỔ PHẦN TƯ VẤN VÀ ĐẦU TƯ BẮC ĐƯƠNG

THẨM TRA

Theo Văn bản số:.....271.../2026/BCTT
ngày...31...tháng...3...năm 2026
Chủ trì bộ môn ký tên: *Đặng Văn Tuyên*

<p>ỦY BAN NHÂN DÂN PHƯỜNG KHƯƠNG ĐÌNH BAN QUẢN LÝ DỰ ÁN ĐẦU TƯ - HẠ TẦNG PHƯỜNG KHƯƠNG ĐÌNH</p> <p>CÔNG TY CỔ PHẦN ĐẦU TƯ HOÀNG PHÁT T&T</p>	<p>DỰ ÁN: CẢI TẠO ĐƯỜNG VÀ THOÁT NƯỚC NGÕ VÀ CÁC NGÁCH THUỘC NGÕ 122,162,236 ĐƯỜNG KHƯƠNG ĐÌNH, PHƯỜNG KHƯƠNG ĐÌNH</p> <p>BƯỚC: BÁO CÁO KINH TẾ KỸ THUẬT</p>	THỰC HIỆN	PHẠM THỊ LƯƠNG	<i>[Signature]</i>	<p>HÀ NỘI, THÁNG 04 NĂM 2026</p> <p>CÔNG TY CỔ PHẦN ĐẦU TƯ HOÀNG PHÁT T&T</p> <p>GIÁM ĐỐC</p> <p>HOÀNG PHÁT T&T</p> <p>NGUYỄN MẠNH TU</p>	<p>CẮT NGANG ĐIỂN HÌNH - TUYẾN 25</p>	
		CHỦ TRÌ THIẾT KẾ	LÊ DUY TÙNG	<i>[Signature]</i>			
		CHỦ NHIỆM DỰ ÁN	PHẠM TRỌNG QUỲNH	<i>[Signature]</i>		LẦN XUẤT BẢN: 01	MÃ SỐ SẢN PHẨM: TVTK.02.2026

CẮT NGANG ĐIỂN HÌNH - TUYẾN 26

MẶT ĐƯỜNG HIỆN TRẠNG

ÁP DỤNG TỪ CỌC DT26 ĐẾN CỌC 1

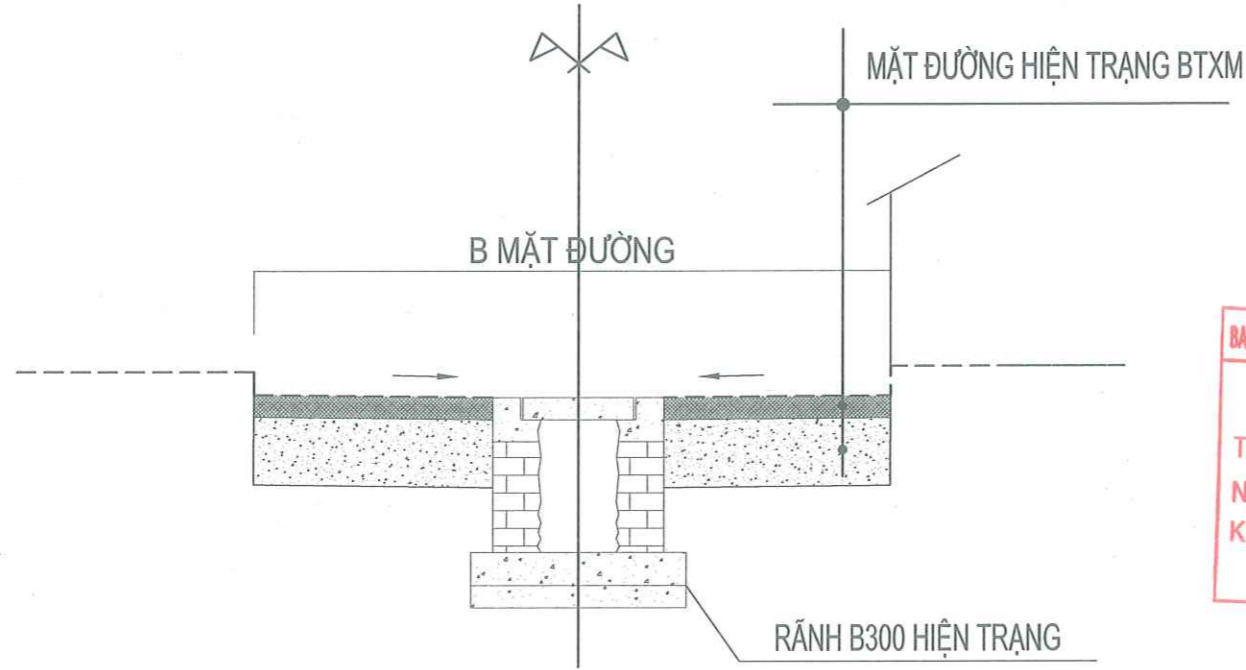

UBND PHƯỜNG KHƯƠNG ĐÌNH
PHÒNG KINH TẾ, HẠ TẦNG VÀ ĐÔ THỊ

THẨM ĐỊNH
Theo Văn bản số:150...../KTHT&ĐT
Ngày ...04... tháng ...4... năm 20...26
Ký tên: Lê Công Trường

MẶT ĐƯỜNG HIỆN TRẠNG

ÁP DỤNG TỪ CỌC 1 ĐẾN CỌC CT26

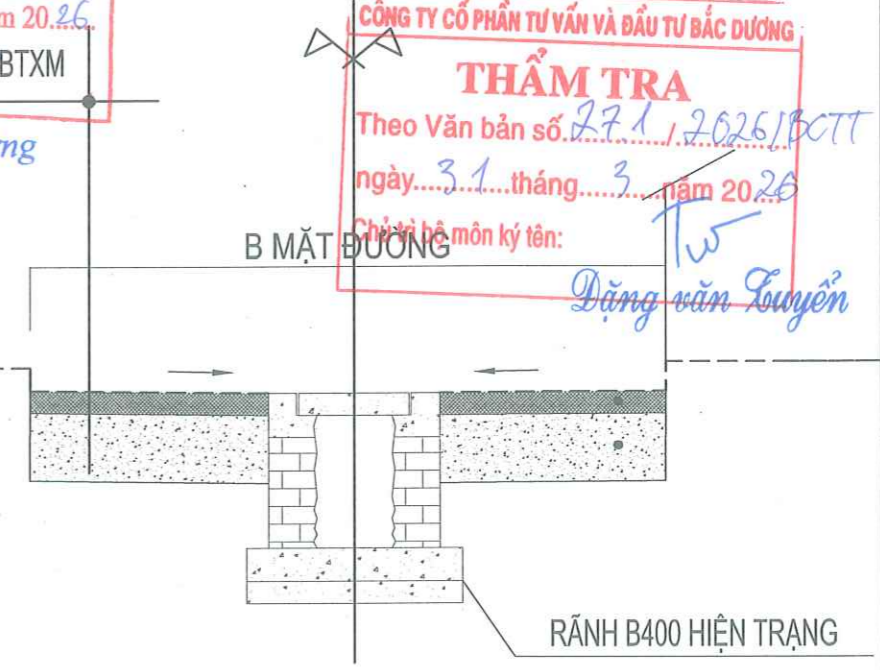

CÔNG TY CỔ PHẦN TƯ VẤN VÀ ĐẦU TƯ BẮC ĐƯƠNG

THẨM TRA
Theo Văn bản số: 27.1/2026/BCTT
ngày ...3.1... tháng ...3... năm 20...26
Chủ trì bộ môn ký tên: Đặng Văn Tuấn

BAN QUẢN LÝ DỰ ÁN ĐẦU TƯ - HẠ TẦNG PHƯỜNG KHƯƠNG ĐÌNH

PHÊ DUYỆT
Theo Quyết định số: 6.35.1/QĐ-UBND
Ngày ...04... tháng ...4... năm 20...26
Ký tên: Vũ Thanh Nghị

MẶT ĐƯỜNG CẢI TẠO

ÁP DỤNG TỪ CỌC DT26 ĐẾN CỌC 1

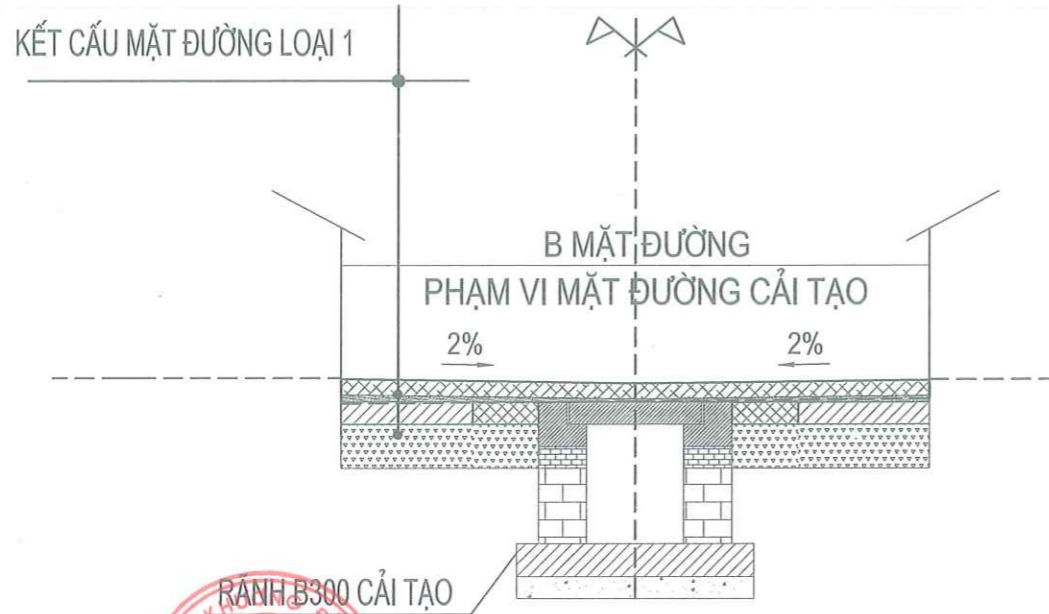

MẶT ĐƯỜNG CẢI TẠO

ÁP DỤNG TỪ CỌC 1 ĐẾN CỌC CT26

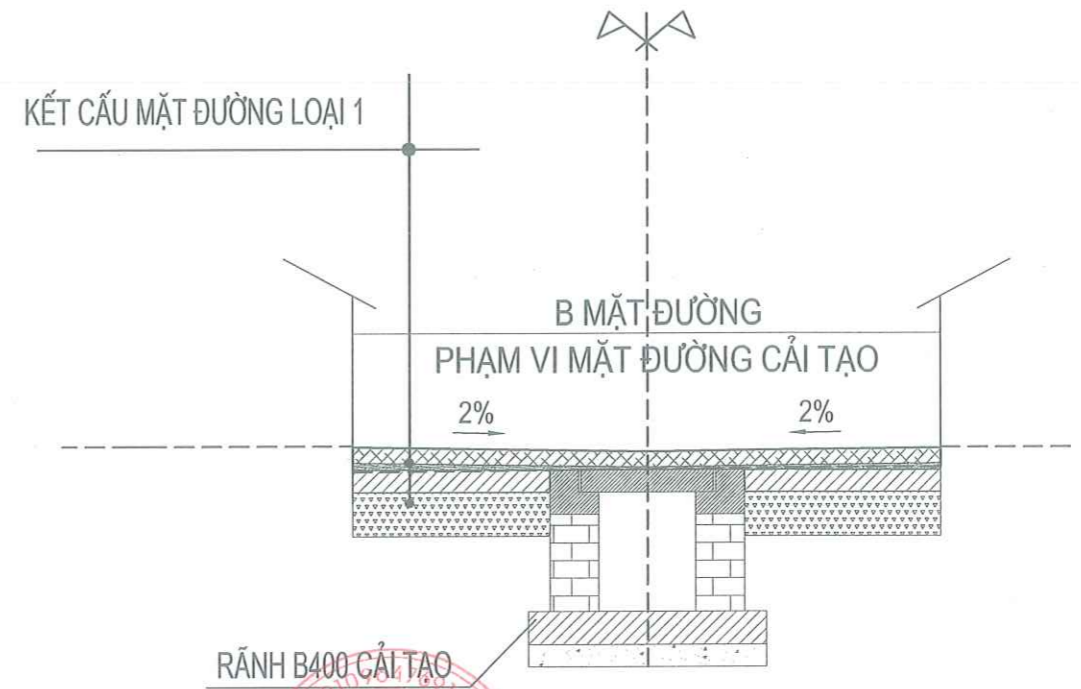

<p>ỦY BAN NHÂN DÂN PHƯỜNG KHƯƠNG ĐÌNH BAN QUẢN LÝ DỰ ÁN ĐẦU TƯ - HẠ TẦNG PHƯỜNG KHƯƠNG ĐÌNH</p> <p>ĐƠN VỊ TƯ VẤN: CÔNG TY CỔ PHẦN ĐẦU TƯ HOÀNG PHÁT T&T</p>	<p>DỰ ÁN: CẢI TẠO ĐƯỜNG VÀ THOÁT NƯỚC NGÕ VÀ CÁC NGÁCH THUỘC NGÕ 122,162,236 ĐƯỜNG KHƯƠNG ĐÌNH, PHƯỜNG KHƯƠNG ĐÌNH</p> <p>BƯỚC: BÁO CÁO KINH TẾ KỸ THUẬT</p>	THỰC HIỆN	PHẠM THỊ LƯƠNG		<p>HÀ NỘI, THÁNG 04 NĂM 2026 CÔNG TY CỔ PHẦN ĐẦU TƯ HOÀNG PHÁT T&T ĐẦU TƯ VÀ KIẾN TRÚC HOÀNG PHÁT T&T NGUYỄN MẠNH TỬ</p>	<p>CẮT NGANG ĐIỂN HÌNH - TUYẾN 26</p>			
		CHỦ TRÌ THIẾT KẾ	LÊ DUY TÙNG					TỶ LỆ BẢN VẼ: 1/25	BẢN VẼ SỐ: 01/01
		CHỦ NHIỆM DỰ ÁN	PHẠM TRỌNG QUỲNH					LẦN XUẤT BẢN: 01	MÃ SỐ SẢN PHẨM: TVTK.02.2026

BAN QUẢN LÝ DỰ ÁN ĐẦU TƯ - HẠ TẦNG PHƯỜNG KHƯƠNG ĐÌNH
PHÊ DUYỆT
 Theo Quyết định số: 6351/Đ.Đ.-UBND
 Ngày 04 tháng 4 năm 2026
 Ký tên: *[Signature]*

Vũ Chanh Nghi

UBND PHƯỜNG KHƯƠNG ĐÌNH
PHÒNG KINH TẾ, HẠ TẦNG VÀ ĐÔ THỊ
THẨM ĐỊNH
 Theo Văn bản số: 150 / KTHT&ĐT
 Ngày 04 tháng 4 năm 2026
 Ký tên: *[Signature]*

Lê Công Trường

CÔNG TY CỔ PHẦN TƯ VẤN VÀ ĐẦU TƯ BẮC DƯƠNG
THẨM TRA
 Theo Văn bản số: 271 / 2026/BCTT
 ngày 31 tháng 3 năm 2025
 Chủ trì bộ môn ký tên: *[Signature]*

Dương Văn Tuyển

KẾT CẤU MẶT ĐƯỜNG - LOẠI 1

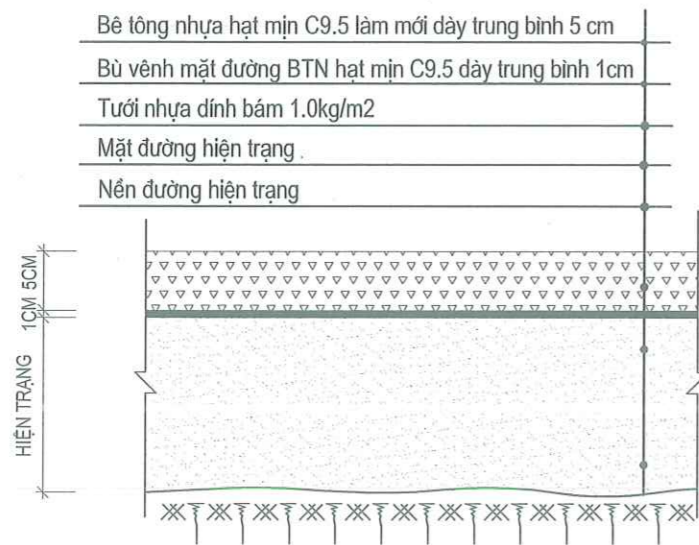

KẾT CẤU MẶT ĐƯỜNG - LOẠI 1A

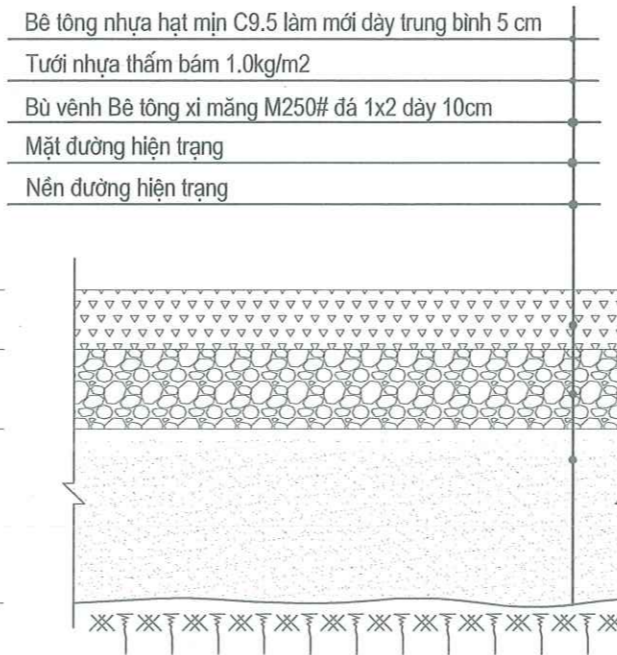

KẾT CẤU MẶT ĐƯỜNG - LOẠI 2

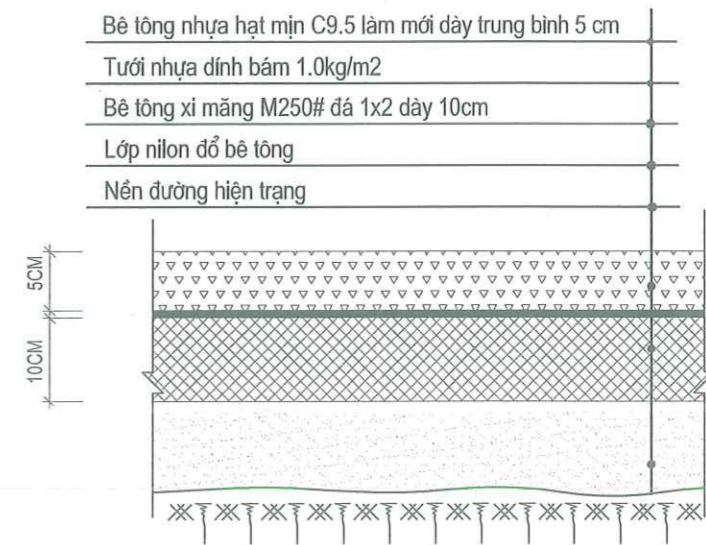

ỦY BAN NHÂN DÂN PHƯỜNG KHƯƠNG ĐÌNH
BAN QUẢN LÝ DỰ ÁN ĐẦU TƯ - HẠ TẦNG PHƯỜNG KHƯƠNG ĐÌNH
ĐƠN VỊ TƯ VẤN:
CÔNG TY CỔ PHẦN ĐẦU TƯ HOÀNG PHÁT T&T

DỰ ÁN: CẢI TẠO ĐƯỜNG VÀ THOÁT NƯỚC NGÕ VÀ CÁC NGÁCH THUỘC NGÕ 122,162,236 ĐƯỜNG KHƯƠNG ĐÌNH, PHƯỜNG KHƯƠNG ĐÌNH
BƯỚC: BÁO CÁO KINH TẾ KỸ THUẬT

THỰC HIỆN: PHẠM THỊ LƯƠNG
 CHỦ TRÌ THIẾT KẾ: LÊ DUY TÙNG
 CHỦ NHIỆM DỰ ÁN: PHẠM TRỌNG QUỲNH

[Signatures]

HOÀNG PHÁT T&T
 CHỖ NỘY, THÁNG 04 NĂM 2026
 CÔNG TY CỔ PHẦN ĐẦU TƯ HOÀNG PHÁT T&T
 GIÁM ĐỐC: NGUYỄN MẠNH TỬ

KẾT CẤU ÁO ĐƯỜNG ĐIỂN HÌNH

TỶ LỆ BẢN VẼ: 1/25 BẢN VẼ SỐ: 01/01
 LẦN XUẤT BẢN: 01 MÃ SỐ SẢN PHẨM: TVTK.02.2026

CHI TIẾT RÃNH XÂY MỚI B300

CHI TIẾT RÃNH THOÁT NƯỚC B300

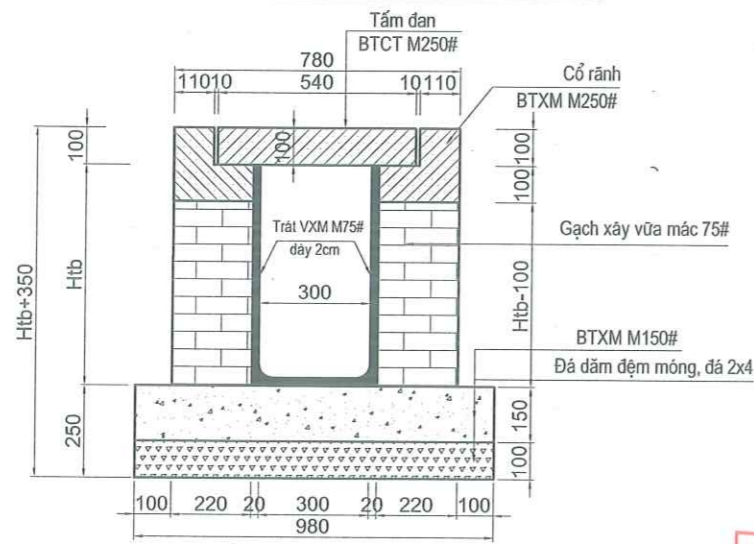

MẶT CẮT ĐÀO ĐẬP RÃNH

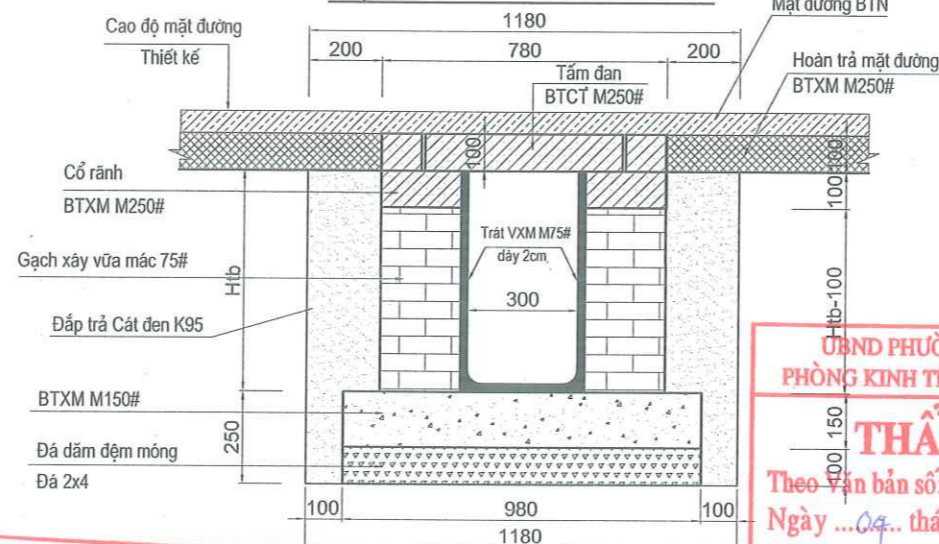

KHỐI LƯỢNG CỐT THÉP TẤM ĐAN

STT	Hình dạng - Kích thước	ĐK (mm)	Chiều dài 1 thanh (mm)	Số lượng		Tổng Chiều dài (m)	Tổng Trọng lượng (Kg)
				1 Cấu kiện	Tồn bộ		
1	— 490 —	10	490	11	11	5.39	3.32
2	— 490 —	10	490	11	11	5.39	3.32
3	— 950 —	10	950	12	12	11.40	7.03
4		10	150	33	33	4.95	3.17
6		10	160	33	33	5.28	1.17

CHI TIẾT TẤM ĐAN RÃNH

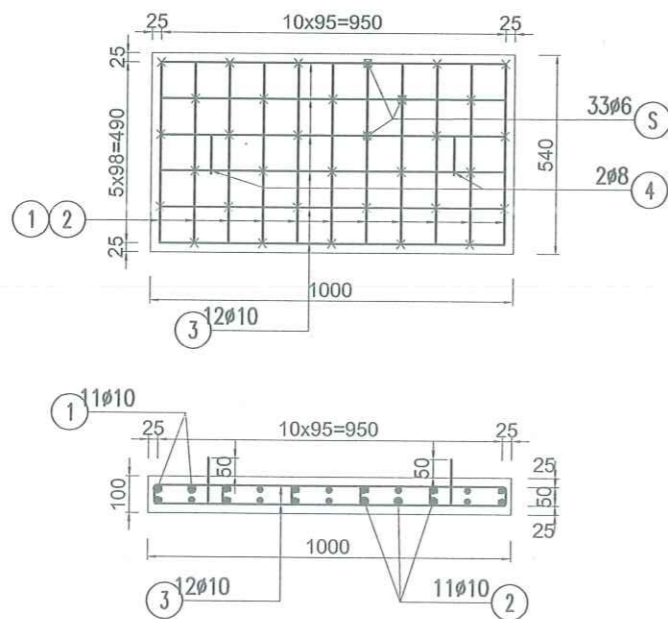

CHI TIẾT CỔ RÃNH

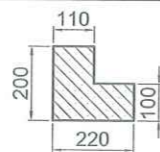

BAN QUẢN LÝ DỰ ÁN ĐẦU TƯ - HẠ TẦNG PHƯỜNG KHƯƠNG ĐÌNH
PHÊ DUYỆT
 Theo Quyết định số: 6.35./QP-UBND
 Ngày: 07 tháng 4 năm 2026
 Ký tên: Vũ Thanh Nghị

UBND PHƯỜNG KHƯƠNG ĐÌNH
PHÒNG KINH TẾ, HẠ TẦNG VÀ ĐÔ THỊ
THẨM ĐỊNH
 Theo Văn bản số: 150./KTHT&ĐT
 Ngày: 09 tháng 4 năm 2026
 Ký tên: Lê Công Trường

CÔNG TY CỔ PHẦN ĐẦU TƯ VÀ ĐẦU TƯ AC DUNG
THẨM TRA
 Theo Văn bản số: 27.1./2026/BCTT
 ngày: 31 tháng 3 năm 2026
 Chủ trì bộ môn ký tên: Đặng Văn Tuyên

KHỐI LƯỢNG CHO 1M RÃNH B300 XÂY MỚI

STT	Hạng mục	Đơn vị	Diễn giải	Htb = 0,65m (áp dụng cho rãnh B300 xây mới)
1	Cát bê tông mặt đường dày TB 10cm	m	=1*2	2,000
2	Đào phá lớp BT mặt đường dày TB 10cm	m	=1*2*0,1*1,18	0,236
3	Đào đất C3 (Đã giảm trừ khối lượng BT)	m3	=(Htb+0.25)*1.18	1,062
4	Đệm đá 2x4 dày 10cm	m3	=0.98*0.1	0,098
5	Ván khuôn BTXM đáy rãnh M150 đá 2x4	m2	=0.15*2*1	0,300
6	Bê tông xi măng đáy rãnh M150 đá 2x4	m3	=0.98*0.15	0,147
7	Gạch xây vữa mác 75#	m3	=(Htb-0.1)*0.22*2	0,242
8	Ván khuôn BTXM cổ rãnh	m2	=0.2*4*1	0,800
9	Bê tông xi măng cổ rãnh M250# đá 1x2	m3	=2*(0.1*0.22+0.11*0.1)	0,066
10	Trát lòng rãnh phía trong VXM M75 dày 2cm	m2	=(Htb)*2	1,300
11	Láng VXM M75 dày 2cm	m2	=0.3*1	0,300
12	Đắp cát mang rãnh	m3	=(Htb)*0.3*2+0.25*0.2*2	0,490
13	Lớp nilon đáy lớp BT mặt đường	m2	=0.3*2*1	0,600
14	Bê tông hoàn trả mặt đường M250 đá 1x2	m3	=0.3*0.1*2	0,060
15	Ván khuôn tấm đan	m2	=(1+0.54)*2*0.1	0,308
16	Bê tông tấm đan M250# đá 1x2	m3	=1*0.54*0.1	0,054
17	Cốt thép tấm đan (D<=10)	Kg	=3.32+3.32+7.03+0.48+1.17	15,320

GHI CHÚ:

1 - KÍCH THƯỚC BẢN VẼ GHI BẰNG MM (MI-LI-MÉT)

ỦY BAN NHÂN DÂN PHƯỜNG KHƯƠNG ĐÌNH
BAN QUẢN LÝ DỰ ÁN ĐẦU TƯ - HẠ TẦNG PHƯỜNG KHƯƠNG ĐÌNH
ĐƠN VỊ TƯ VẤN:
CÔNG TY CỔ PHẦN ĐẦU TƯ HOÀNG PHÁT T&T

DỰ ÁN: CẢI TẠO ĐƯỜNG VÀ THOÁT NƯỚC NGÕ VÀ CÁC NGÁCH THUỘC NGÕ 122,162,236 ĐƯỜNG KHƯƠNG ĐÌNH, PHƯỜNG KHƯƠNG ĐÌNH
BƯỚC: BÁO CÁO KINH TẾ KỸ THUẬT

THỰC HIỆN: PHẠM THỊ LƯƠNG
 CHỦ TRÌ THIẾT KẾ: LÊ DUY TÙNG
 CHỦ NHIỆM DỰ ÁN: PHẠM TRỌNG QUYNH

(Signatures)

HÀ NỘI, THÁNG 04 NĂM 2026
CÔNG TY CỔ PHẦN ĐẦU TƯ HOÀNG PHÁT T&T
 GIÁM ĐỐC
 NGUYỄN MẠNH TỬ

CHI TIẾT RÃNH XÂY MỚI B300

TỶ LỆ BẢN VẼ: 1/15
 BẢN VẼ SỐ: 01/01
 LẦN XUẤT BẢN: 01
 MÃ SỐ SẢN PHẨM: TVTK.02.2026

CHI TIẾT RÃNH XÂY MỚI B300 TẠI VỊ TRÍ ĐẶT ỐNG KHÔ PCCC

CHI TIẾT RÃNH THOÁT NƯỚC B300

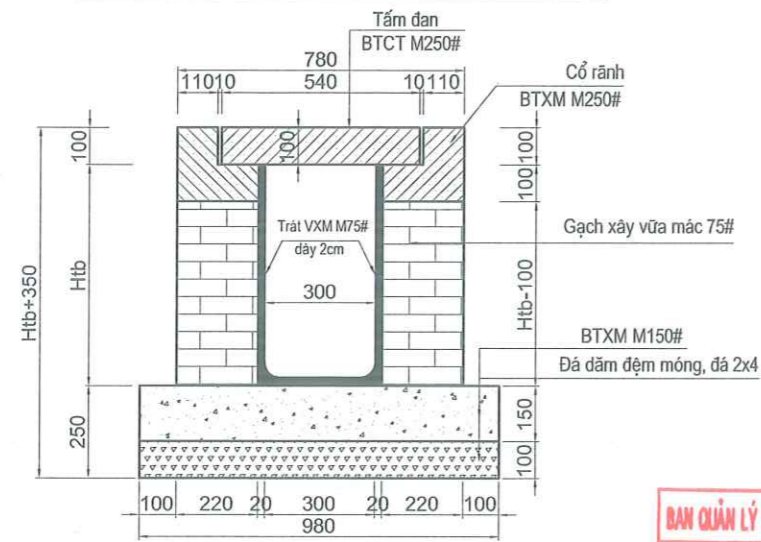

MẶT CẮT ĐÀO ĐẮP RÃNH

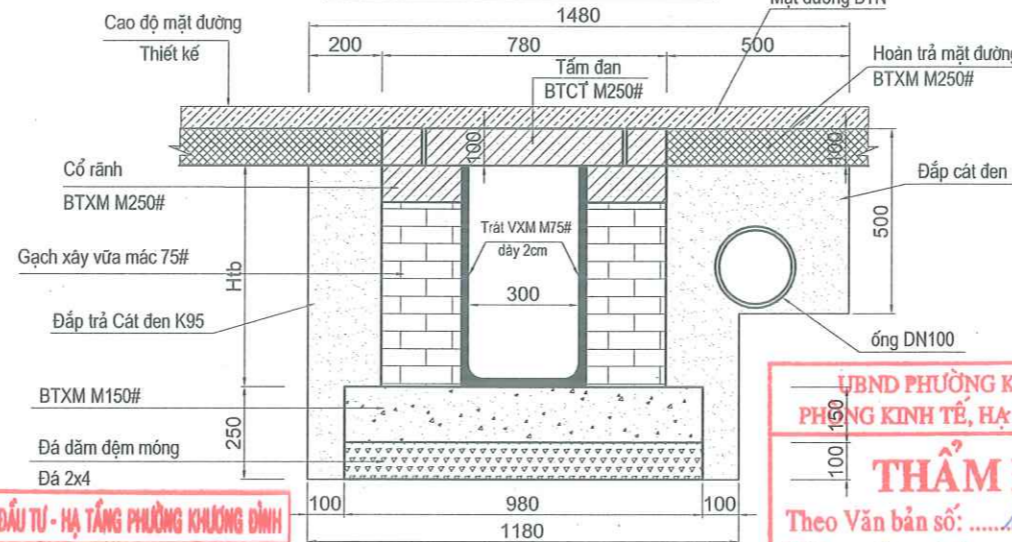

KHỐI LƯỢNG CỐT THÉP TẤM ĐAN

STT	Hình dạng - Kích thước	ĐK (mm)	Chiều dài 1 thanh (mm)	Số lượng		Tổng Chiều dài (m)	Tổng Trọng lượng (Kg)
				1 Cấu kiện	Trọng bộ		
1	490	10	490	11	11	5.39	3.32
2	490	10	490	11	11	5.39	3.32
3	950	10	950	12	12	11.40	7.03
4		8	610	2	2	1.22	0.48
5		6	160	33	33	5.28	1.17

CHI TIẾT TẤM ĐAN RÃNH

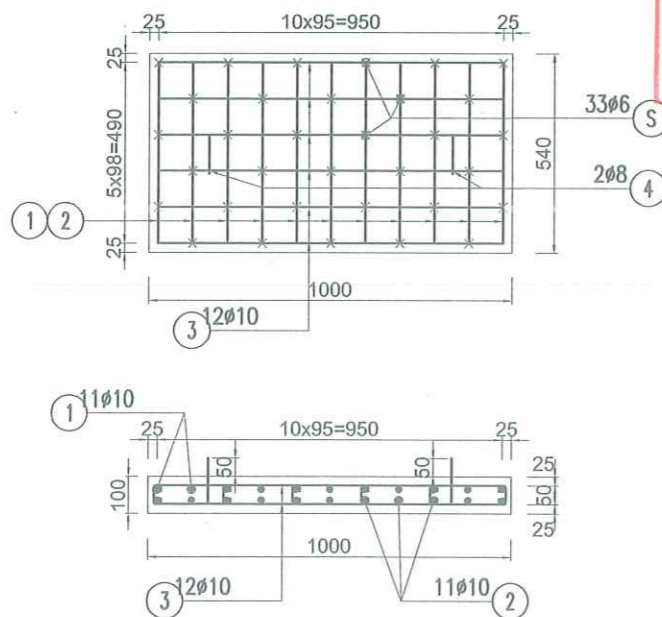

CHI TIẾT CỔ RÃNH

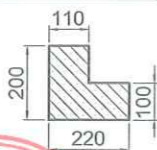

BAN QUẢN LÝ DỰ ÁN ĐẦU TƯ - HẠ TẦNG PHƯỜNG KHƯƠNG ĐÌNH
PHÊ DUYỆT
 Theo Quyết định số: 635/QĐ-UBND
 Ngày: 04 tháng 4 năm 2026
 Ký tên: Vũ Thanh Nghị

UBND PHƯỜNG KHƯƠNG ĐÌNH
PHÒNG KINH TẾ, HẠ TẦNG VÀ ĐÔ THỊ
THẨM ĐỊNH
 Theo Văn bản số: 150/KTHT&ĐT
 Ngày: 04 tháng 4 năm 2026
 Ký tên: Lê Công Trường

CÔNG TY CỔ PHẦN TƯ VẤN VÀ ĐẦU TƯ BẮC DƯƠNG
THẨM TRA
 Theo Văn bản số: 27.1/2026/BCTT
 Ngày: 31 tháng 3 năm 2026
 Chủ trì bộ môn ký tên: Đặng Văn Tuấn

KHỐI LƯỢNG CHO 1M RÃNH B300 TẠI VỊ TRÍ ĐẶT ỐNG KHÔ PCCC

STT	Hạng mục	Đơn vị	Diễn giải	Htb = 0,65m (áp dụng cho rãnh B300 xây mới)
1	Cát bê tông mặt đường dày TB 10cm	m	=1*2	2,000
2	Đào phá lớp BT mặt đường dày TB 10cm	m	=1*2*0,1*1,48	0,296
3	Đào đất C3 (Đã giảm trừ khối lượng BT)	m3	=(Htb+0.25)*1.38+0,3*0,4	1,362
4	Đệm đá 2x4 dày 10cm	m3	=0.98*0.1	0,098
5	Ván khuôn BTXM đáy rãnh M150 đá 2x4	m2	=0.15*2*1	0,300
6	Bê tông xi măng đáy rãnh M150 đá 2x4	m3	=0.98*0.15	0,147
7	Gạch xây vữa mác 75#	m3	=(Htb-0.1)*0.22*2	0,242
8	Ván khuôn BTXM cổ rãnh	m2	=0.2*4*1	0,800
9	Bê tông xi măng cổ rãnh M250# đá 1x2	m3	=2*(0.1*0.22+0.11*0.1)	0,066
10	Trát lòng rãnh phía trong VXM M75 dày 2cm	m2	=(Htb)*2	1,300
11	Láng VXM M75 dày 2cm	m2	=0.3*1	0,300
12	Đắp cát mang rãnh	m3	=(Htb)*0.3*2+0.25*0.2*2+0.3*0,4-(3,14*0,11^2)/4	0,601
13	Lớp nilon đáy lớp BT mặt đường	m2	=0.2+0,5	0,700
14	Bê tông hoàn trả mặt đường M250# đá 1x2	m3	=(0.2+0,5)*0.1	0,070
15	Ván khuôn tấm đan	m2	=(1+0.54)*2*0.1	0,308
16	Bê tông tấm đan M250# đá 1x2	m3	=1*0.54*0.1	0,054
17	Cốt thép tấm đan (D<=10)	Kg	=3.32+3.32+7.03+0.48+1.17	15,320

GHI CHÚ:

1 - KÍCH THƯỚC BẢN VẼ GHI BẰNG MM (MI-LI-MÉT)

ỦY BAN NHÂN DÂN PHƯỜNG KHƯƠNG ĐÌNH
 BAN QUẢN LÝ DỰ ÁN ĐẦU TƯ - HẠ TẦNG PHƯỜNG KHƯƠNG ĐÌNH
 ĐƠN VỊ TƯ VẤN:
CÔNG TY CỔ PHẦN ĐẦU TƯ HOÀNG PHÁT T&T

DỰ ÁN: CẢI TẠO ĐƯỜNG VÀ THOÁT NƯỚC NGÕ VÀ CÁC NGÁCH THUỘC NGÕ 122,162,236 ĐƯỜNG KHƯƠNG ĐÌNH, PHƯỜNG KHƯƠNG ĐÌNH
 BƯỚC: BÁO CÁO KINH TẾ KỸ THUẬT

THỰC HIỆN: PHẠM THỊ LƯƠNG
 CHỦ TRÌ THIẾT KẾ: LÊ DUY TÙNG
 CHỦ NHIỆM DỰ ÁN: PHẠM TRỌNG QUỲNH

HÀ NỘI, THÁNG 04 NĂM 2026
 CÔNG TY CỔ PHẦN ĐẦU TƯ HOÀNG PHÁT T&T
 GIÁM ĐỐC: NGUYỄN MẠNH TỬ

CHI TIẾT RÃNH XÂY MỚI B300
 VỊ TRÍ ĐẶT ỐNG NƯỚC KHÔ PCCC
 TỶ LỆ BẢN VẼ: 1/15
 BẢN VẼ SỐ: 01/01
 LẦN XUẤT BẢN: 01
 MÃ SỐ SẢN PHẨM: TVTK.02.2026

CHI TIẾT RÃNH CẢI TẠO B300

CHI TIẾT RÃNH THOÁT NƯỚC HIỆN TRẠNG

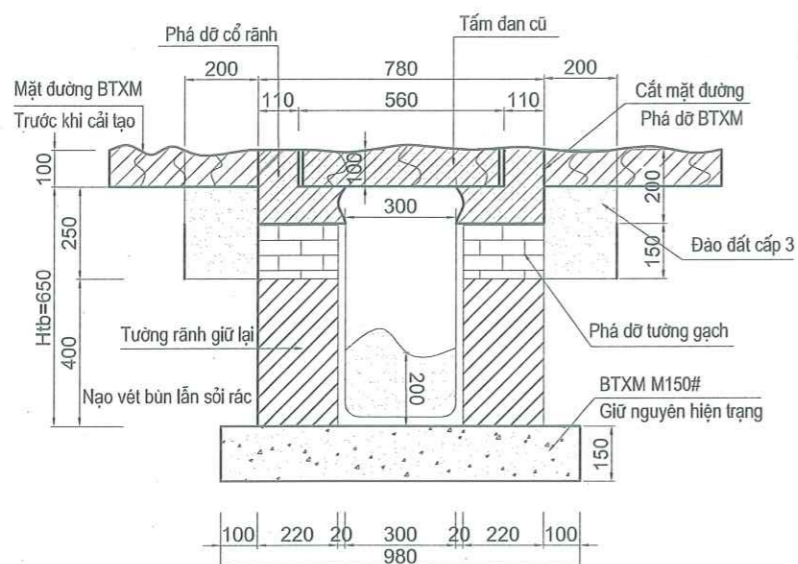

CHI TIẾT RÃNH THOÁT NƯỚC CẢI TẠO

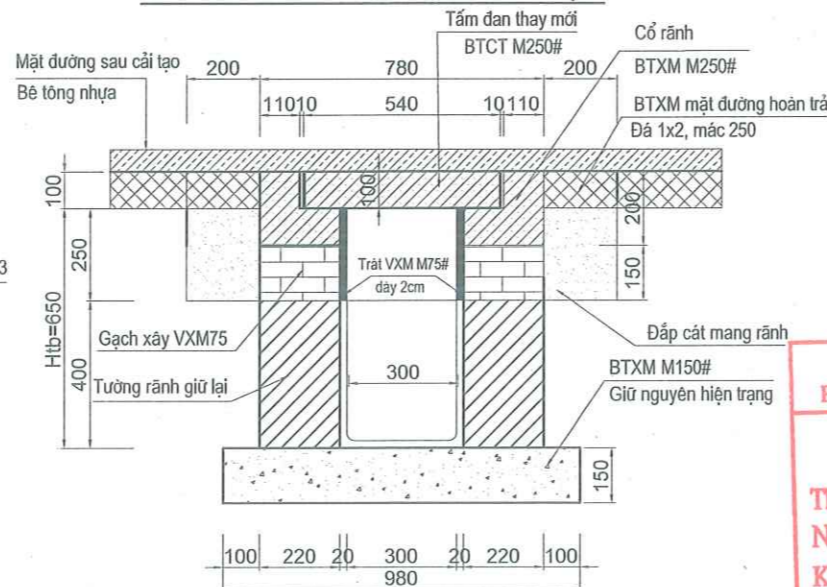

KHỐI LƯỢNG CỐT THÉP TẤM ĐƠN

STT	Hình dạng - Kích thước	ĐK (mm)	Chiều dài 1 thanh (mm)	Số lượng		Tổng Chiều dài (m)	Tổng Trọng lượng (Kg)
				1 Cấu kiện	Trọn bộ		
1	490	10	490	11	11	5.39	3.32
2	490	10	490	11	11	5.39	3.32
3	950	10	950	12	12	11.40	7.03
4		8	610	2	2	1.22	0.48
5		6	160	33	33	5.28	1.17

CHI TIẾT TẤM ĐƠN RÃNH

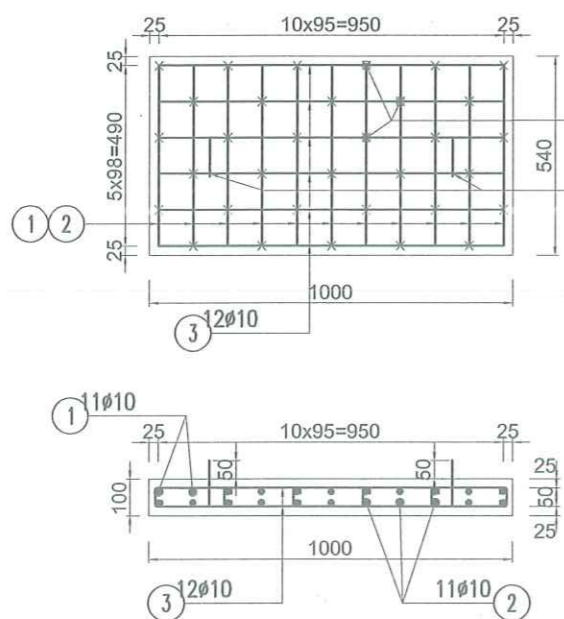

BAN QUẢN LÝ DỰ ÁN ĐẦU TƯ - HẠ TẦNG PHƯỜNG KHƯƠNG ĐÌNH
PHÊ DUYỆT
 Theo Quyết định số: 635.1/QĐ-UBND.
 Ngày ...04... tháng ...4... năm 2026.
 Ký tên: *Vũ Thanh Nghị*

CHI TIẾT CỔ RÃNH

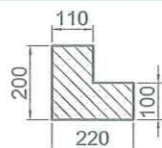

UBND PHƯỜNG KHƯƠNG ĐÌNH
PHÒNG KINH TẾ, HẠ TẦNG VÀ ĐÔ THỊ
THẨM ĐỊNH
 Theo Văn bản số: 150/J.KTHT&ĐT
 Ngày ...04... tháng ...4... năm 2026.
 Ký tên: *Lê Công Trường*

CÔNG TY CỔ PHẦN TƯ VẤN VÀ ĐẦU TƯ BẮC ĐƯƠNG
THẨM TRA
 Theo Văn bản số: 27.1/2026/BC.TT
 ngày ...31... tháng ...3... năm 2026
 Chủ trì bộ môn ký tên: *Dương Văn Tuyên*

KHỐI LƯỢNG CHO 1M RÃNH B300 CẢI TẠO

STT	Hạng mục	Đơn vị	Diễn Giải	Khối lượng
1	Tháo dỡ tấm đan BT rãnh	cái	=1	1
2	Cắt mặt đường bê tông xi măng	m	=2*1	2,000
3	Phá dỡ cổ rãnh bê tông	m3	=(0.1*0.22+0.11*0.1)*2	0,066
4	Phá dỡ BTXM mặt đường	m3	=0.2*0.1*2	0,040
5	Đào đất mang rãnh	m3	=0.25*0.2*2	0,100
6	Phá dỡ tường gạch (bao gồm cả lớp vữa trát)	m3	=(0.22+0,02)*0.15*2	0,072
7	Nạo vét bùn đáy rãnh	m3	=0.2*0.3*1	0,060
8	Xây gạch tường rãnh	m3	=0.22*0.15*2	0,066
9	Ván khuôn cổ rãnh	m2	=1*0.2*4	0,800
10	Bê tông cổ rãnh M250#, đá 1x2	m3	=(0.1*0.22+0.1*0.11)*2	0,066
11	Trát thành rãnh phía trong VXM M75 dày 2cm	m2	=0.25*2	0,500
12	Cốt thép tấm đan D≤10	kg	=3.32+3.32+7.03+0.48+1.17	15,320
13	Ván khuôn tấm đan	m2	=2*(1+0.54)*0.1	0,308
14	Đổ BT tấm đan M250# đá 1x2	m3	=0.1*0.54*1	0,054
15	Đắp cát mang rãnh	m3	=0.2*0.25*2	0,100
16	Lớp nilon đỡ bê tông mang rãnh	m2	=0.2*2*1	0,400
17	Bê tông hoàn trả mặt đường M250# đá 1x2	m3	=0.2*0.1*2	0,040

GHI CHÚ:
 1 - KÍCH THƯỚC BẢN VẼ GHI BẰNG MM (MI-LI-MÉT)
 2 - THAY THẾ TẤM ĐƠN RÃNH, BTXM M250, ĐÁ 1X2
 3 - PHÁ DỠ LỚP VXM TRÁT TRONG CÙNG VỚI LỚP GẠCH HƯ HỎNG

ỦY BAN NHÂN DÂN PHƯỜNG KHƯƠNG ĐÌNH BAN QUẢN LÝ DỰ ÁN ĐẦU TƯ - HẠ TẦNG PHƯỜNG KHƯƠNG ĐÌNH ĐƠN VỊ TƯ VẤN: CÔNG TY CỔ PHẦN ĐẦU TƯ HOÀNG PHÁT T&T	DỰ ÁN: CẢI TẠO ĐƯỜNG VÀ THOÁT NƯỚC NGÕ VÀ CÁC NGÁCH THUỘC NGÕ 122,162,236 ĐƯỜNG KHƯƠNG ĐÌNH, PHƯỜNG KHƯƠNG ĐÌNH BƯỚC: BÁO CÁO KINH TẾ KỸ THUẬT	THỰC HIỆN	PHẠM THỊ LƯƠNG		HÀ NỘI, THÁNG 04 NĂM 2026 CÔNG TY CỔ PHẦN ĐẦU TƯ HOÀNG PHÁT T&T GIÁM ĐỐC 	CHI TIẾT RÃNH CẢI TẠO B300	
		CHỦ TRÌ THIẾT KẾ	LÊ DUY TÙNG				TỶ LỆ BẢN VẼ: 1/15
		CHỦ NHIỆM DỰ ÁN	PHẠM TRỌNG QUỲNH			LẦN XUẤT BẢN: 01	MÃ SỐ SẢN PHẨM: TVTK.02.2026

CHI TIẾT RÃNH CẢI TẠO B300 TẠI VỊ TRÍ ĐẶT ỐNG KHÔ PCCC

CHI TIẾT RÃNH THOÁT NƯỚC HIỆN TRẠNG

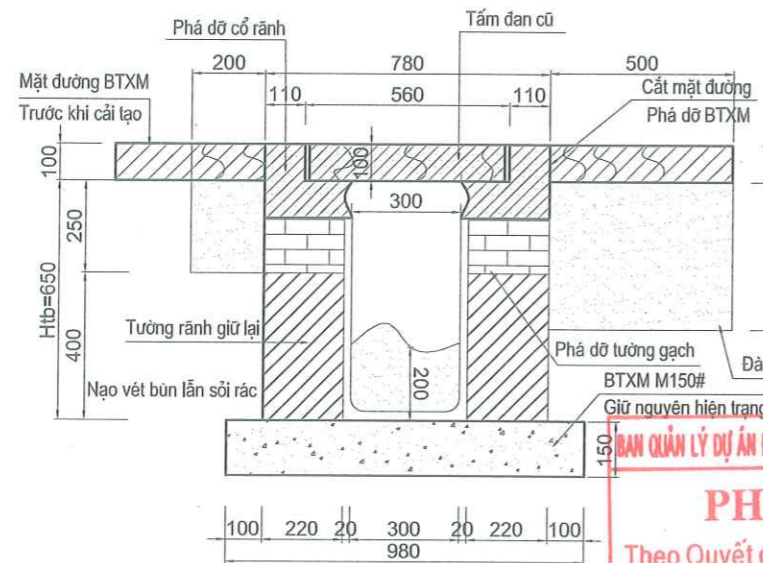

CHI TIẾT RÃNH THOÁT NƯỚC CẢI TẠO

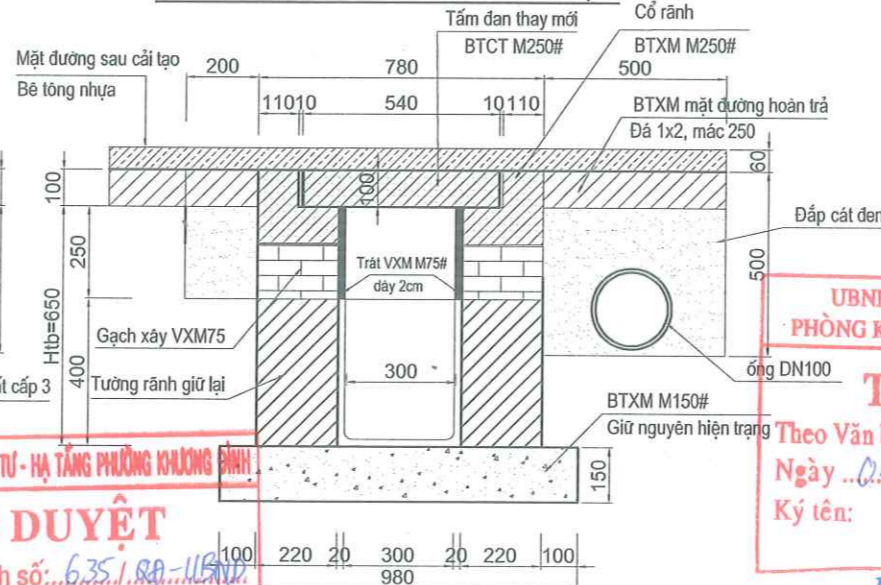

KHỐI LƯỢNG CỐT THÉP TẤM ĐƠN

STT	Hình dạng - Kích thước	ĐK (mm)	Chiều dài 1 thanh (mm)	Số lượng		Tổng Chiều dài (m)	Tổng Trọng lượng (Kg)
				1 Cấu kiện	Trộn bộ		
1	— 490 —	10	490	11	11	5.39	3.32
2	— 490 —	10	490	11	11	5.39	3.32
3	— 950 —	10	950	12	12	11.40	7.03
4	— 610 —	8	610	2	2	1.22	0.48
5	— 160 —	6	160	33	33	5.28	1.17

CHI TIẾT TẤM ĐƠN RÃNH

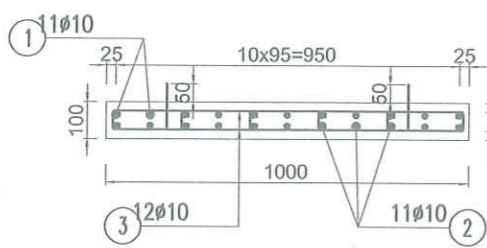
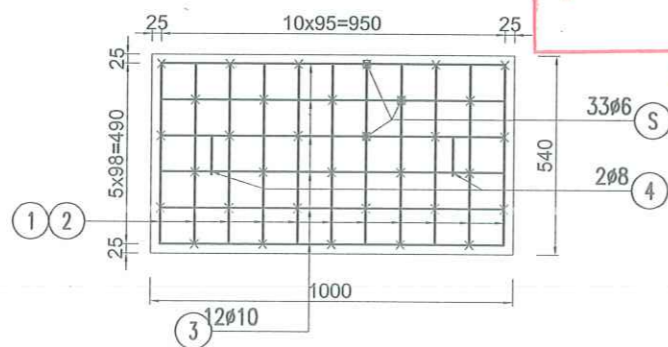

CHI TIẾT CỔ RÃNH

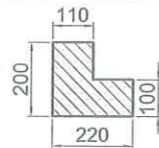

PHÊ DUYỆT
 Theo Quyết định số: 6.35.1.88-115/VĐ
 Ngày: 04 tháng 4 năm 2026
 Ký tên: Vũ Thành Nghi

THẨM ĐỊNH
 Theo Văn bản số: 150 / KHHT&ĐT
 Ngày: 04 tháng 4 năm 2026
 Ký tên: Lê Công Trường

THẨM TRA
 Theo Văn bản số: 27.1 / 2026/CTT
 Ngày: 3.1 tháng 3 năm 2026
 Chủ trì bộ môn ký tên: Đặng Văn Tuyên

KHỐI LƯỢNG CHO 1M RÃNH B300 TẠI VỊ TRÍ ĐẶT ỐNG KHÔ PCCC

STT	Hạng mục	Đơn vị	Diễn Giải	Khối lượng
1	Tháo dỡ tấm đan BT rãnh	cái	=1	1
2	Cắt mặt đường bê tông xi măng	m	=2*1	2,000
3	Phá dỡ cổ rãnh bê tông	m3	= $(0.1*0.22+0.11*0.1)*2$	0,066
4	Phá dỡ BTXM mặt đường	m3	= $0.2*0.1+0,5*0,1$	0,070
5	Đào đất mang rãnh	m3	= $0.25*0.2+0,4*0,5$	0,250
6	Phá dỡ tường gạch (bao gồm cả lớp vữa trát)	m3	= $(0.22+0,02)*0.15*2$	0,072
7	Nạo vét bùn đáy rãnh	m3	= $0.2*0.3*1$	0,060
8	Xây gạch tường rãnh	m3	= $0.22*0.15*2$	0,066
9	Ván khuôn cổ rãnh	m2	= $1*0.2*4$	0,800
10	Bê tông cổ rãnh M250#, đá 1x2	m3	= $(0.1*0.22+0.1*0.11)*2$	0,066
11	Trát thành rãnh phía trong VX M75 dày 2cm	m2	= $0.25*2$	0,500
12	Cốt thép tấm đan D≤10	kg	= $3.32+3.32+7.03+0.48+1.17$	15,320
13	Ván khuôn tấm đan	m2	= $2*(1+0.54)*0.1$	0,308
14	Đổ BT tấm đan M250# đá 1x2	m3	= $0.1*0.54*1$	0,054
15	Đắp cát mang rãnh	m3	= $(0.2*0.25+0,4*0,5)-(3,14*0,11^2)/4$	0,241
16	Lớp nilon đỡ bê tông mang rãnh	m2	= $0,2+0,5$	0,700
17	Bê tông hoàn trả mặt đường M250# đá 1x2	m3	= $0,2*0,1+0,5*0,1$	0,070

GHI CHÚ:
 1 - KÍCH THƯỚC BẢN VẼ GHI BẰNG MM (MI-LI-MÉT)
 2 - THAY THẾ TẤM ĐƠN RÃNH, BTXM M250, ĐÁ 1X2
 3 - PHÁ DỠ LỚP VX M TRÁT TRONG CÙNG VỚI LỚP GẠCH HƯ HỎNG

ỦY BAN NHÂN DÂN PHƯỜNG KHƯƠNG ĐÌNH BAN QUẢN LÝ DỰ ÁN ĐẦU TƯ - HẠ TẦNG PHƯỜNG KHƯƠNG ĐÌNH ĐƠN VỊ TƯ VẤN: CÔNG TY CỔ PHẦN ĐẦU TƯ HOÀNG PHÁT T&T	DỰ ÁN: CẢI TẠO ĐƯỜNG VÀ THOÁT NƯỚC NGÕ VÀ CÁC NGÁCH THUỘC NGÕ 122,162,236 ĐƯỜNG KHƯƠNG ĐÌNH, PHƯỜNG KHƯƠNG ĐÌNH BƯỚC: BÁO CÁO KINH TẾ KỸ THUẬT	THỰC HIỆN: PHẠM THỊ LƯƠNG	HÀ NỘI, THÁNG 04 NĂM 2026 CÔNG TY CỔ PHẦN ĐẦU TƯ HOÀNG PHÁT T&T GIÁM ĐỐC: NGUYỄN MẠNH TỬ	CHI TIẾT RÃNH CẢI TẠO B300 VỊ TRÍ ĐẶT ỐNG NƯỚC KHÔ PCCC	
		CHỦ TRÌ THIẾT KẾ: LÊ DUY TUNG		CHỦ NHIỆM DỰ ÁN: PHẠM TRỌNG QUYNH	TỶ LỆ BẢN VẼ: 1/15
				LẦN XUẤT BẢN: 01	MÃ SỐ SẢN PHẨM: TVTK.02.2026

CHI TIẾT RÃNH XÂY MỚI B400

CHI TIẾT RÃNH THOÁT NƯỚC B400

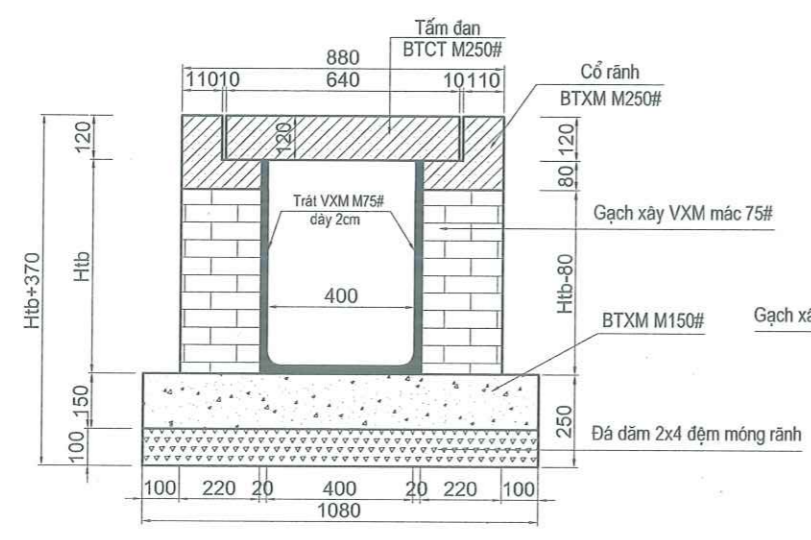

MẶT CẮT ĐÀO ĐẮP RÃNH

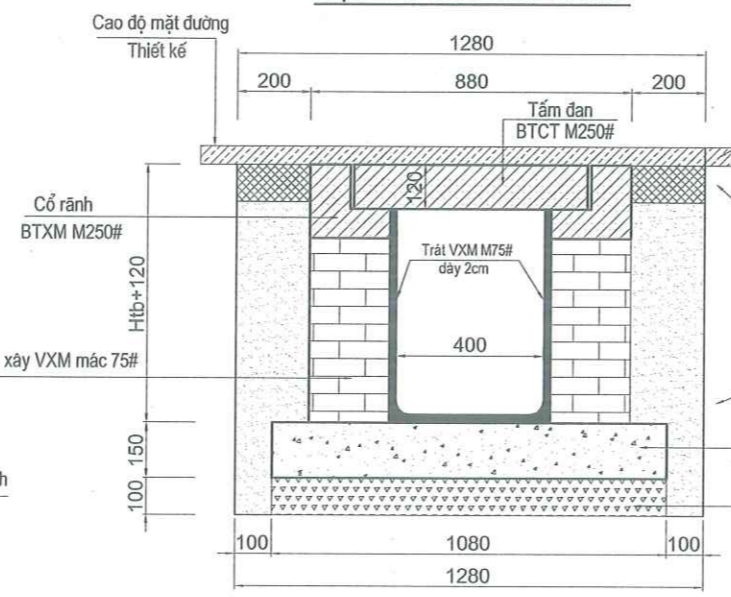

CHI TIẾT TẤM ĐAN RÃNH

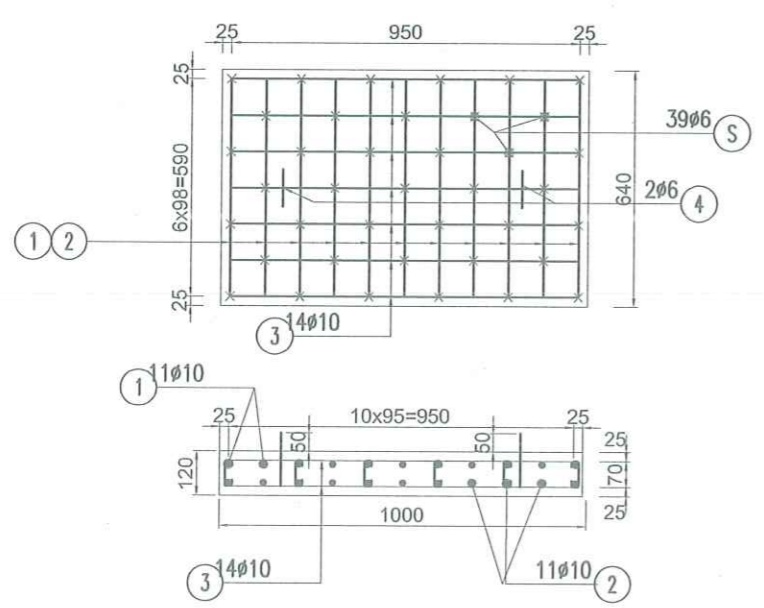

CHI TIẾT CỔ RÃNH

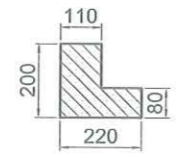

PHÊ DUYỆT
 Theo Quyết định số: 635/100-UBND...
 Ngày ...04... tháng ...4... năm 2026...
 Ký tên: *Vũ Thanh Nghị*

THẨM ĐỊNH
 Theo Văn bản số: 150/1 KTHT&ĐT...
 Ngày ...04... tháng ...4... năm 2026...
 Ký tên: *Lê Công Trường*

THẨM TRA
 Theo Văn bản số: 27.1/2026/BCTT...
 Ngày ...31... tháng ...3... năm 2026...
 Chủ trì bộ môn ký tên: *Dương Văn Tuyên*

STT	Hình dạng - Kích thước	ĐK (mm)	Chiều dài 1 thanh (mm)	Số lượng		Tổng Chiều dài (m)	Tổng Trọng lượng (Kg)
				1 Cấu kiện	Trọng bộ		
1	590	10	590	11	11	6.49	4.00
2	590	10	590	11	11	6.49	4.00
3	950	10	950	14	14	13.30	8.20
4	80	8	610	2	2	1.22	0.48
5	50	6	180	39	39	7.02	1.56

KHỐI LƯỢNG CHO 1M RÃNH B400 XÂY MỚI

STT	Hạng mục	Đơn vị	Diễn giải	Htb = 0,65m (áp dụng cho rãnh B400 xây mới)
1	Cốt bê tông mặt đường dày TB 10cm	m	=1*2	2,000
2	Đào phá lớp BT mặt đường dày TB 10cm	m	=1*2*0,1*1,28	0,256
3	Đào đất C3 (Đã giảm trừ khối lượng BT)	m ³	=(Htb+0.370)*1.28	1,306
4	Đệm đá 2x4 dày 10cm	m ³	=1.08*0.1	0,108
5	Ván khuôn BTXM đáy rãnh M150 đá 2x4	m ²	=0.15*2*1	0,300
6	Bê tông xi măng đáy rãnh M150 đá 2x4	m ³	=1,08*0.15	0,162
7	Gạch xây vữa mác 75#	m ³	=(Htb-0.08)*0.22*2	0,251
8	Ván khuôn BTXM cổ rãnh	m ²	=0.2*4*1	0,800
9	Bê tông xi măng cổ rãnh M250# đá 1x2	m ³	=2*(0.08*0.22+0.11*0.12)	0,062
10	Trát lòng rãnh phía trong VXM M75 dày 2cm	m ²	=(Htb)*2	1,300
11	Láng VXM M75 dày 2cm	m ²	=0.4*1	0,400
12	Đắp cát mang rãnh	m ³	=(Htb+0,02)*0.3*2+0.25*0.2*2	0,502
13	Lớp nilon đáy lớp BT mặt đường	m ²	=0.3*2*1	0,600
14	Bê tông hoàn trả mặt đường M250 đá 1x2	m ³	=0.3*0.1*2	0,060
15	Ván khuôn tấm đan	m ²	=(1+0.64)*2*0.12	0,394
16	Bê tông tấm đan M250# đá 1x2	m ³	=1*0.64*0.12	0,077
17	Cốt thép tấm đan (D<=10)	Kg	=4+4+8,2+0.48+1.56	18,240

GHI CHÚ:
 1 - KÍCH THƯỚC BẢN VẼ GHI BẰNG MM (MI-LI-MÉT)

ỦY BAN NHÂN DÂN PHƯỜNG KHƯƠNG ĐÌNH BAN QUẢN LÝ DỰ ÁN ĐẦU TƯ - HẠ TẦNG PHƯỜNG KHƯƠNG ĐÌNH ĐƠN VỊ TƯ VẤN: CÔNG TY CỔ PHẦN ĐẦU TƯ HOÀNG PHÁT T&T	DỰ ÁN: CẢI TẠO ĐƯỜNG VÀ THOÁT NƯỚC NGÕ VÀ CÁC NGÁCH THUỘC NGÕ 122,162,236 ĐƯỜNG KHƯƠNG ĐÌNH, PHƯỜNG KHƯƠNG ĐÌNH BƯỚC: BÁO CÁO KINH TẾ KỸ THUẬT	THỰC HIỆN: PHẠM THỊ LƯƠNG	HÀ NỘI, THÁNG 04 NĂM 2026 CÔNG TY CỔ PHẦN ĐẦU TƯ HOÀNG PHÁT T&T GIÁM ĐỐC: NGUYỄN MẠNH TỬ	CHI TIẾT RÃNH CẢI TẠO B400	
		CHỦ TRÌ THIẾT KẾ: LÊ DUY TÙNG		CHỦ NHIỆM DỰ ÁN: PHẠM TRỌNG QUỲNH	TỶ LỆ BẢN VẼ: 1/15
				LẦN XUẤT BẢN: 01	MÃ SỐ SẢN PHẨM: TVTK.02.2026

CHI TIẾT RÃNH XÂY MỚI B400 TẠI VỊ TRÍ ĐẶT ỐNG KHÔ PCCC

BAN QUẢN LÝ DỰ ÁN ĐẦU TƯ - HẠ TẦNG PHƯỜNG KHƯƠNG ĐÌNH
PHÊ DUYỆT

Theo Quyết định số: 6.35./1.6A-UBND.
Ngày ... 04... tháng ... 4... năm 2026.
Ký tên:

KHỐI LƯỢNG CỐT THÉP TẮM ĐAN

STT	Hình dạng - Kích thước	ĐK (mm)	Chiều dài 1 thanh (mm)	Số lượng		Tổng Chiều dài (m)	Tổng Trọng lượng (Kg)
				1 Cấu kiện	Trọn bộ		
1	590	10	590	11	11	6.49	4.00
2	590	10	590	11	11	6.49	4.00
3	950	10	950	14	14	13.30	8.20
4	150	8	610	2	2	1.22	0.48
		6	180	39	39	7.02	1.56

Vũ Khanh Nghi

UBND PHƯỜNG KHƯƠNG ĐÌNH
THẨM ĐỊNH

Theo Văn bản số: 150./KTHT&ĐT
Ngày ... 04... tháng ... 4... năm 2026.
Ký tên:

Lê Công Trường

CÔNG TY CỔ PHẦN TƯ VẤN VÀ ĐẦU TƯ BẮC DƯƠNG

THẨM TRA

Theo Văn bản số: 27.1/2026/BCIT
ngày ... 31... tháng ... 3... năm 2026

Chủ trì bộ môn ký tên: *Tư Dương Văn Thuận*

CHI TIẾT RÃNH THOÁT NƯỚC B400

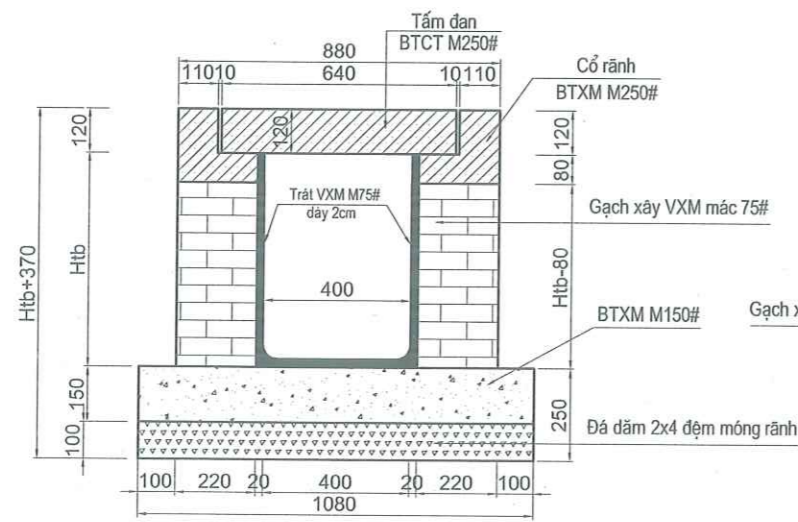

MẶT CẮT ĐÀO ĐẮP RÃNH

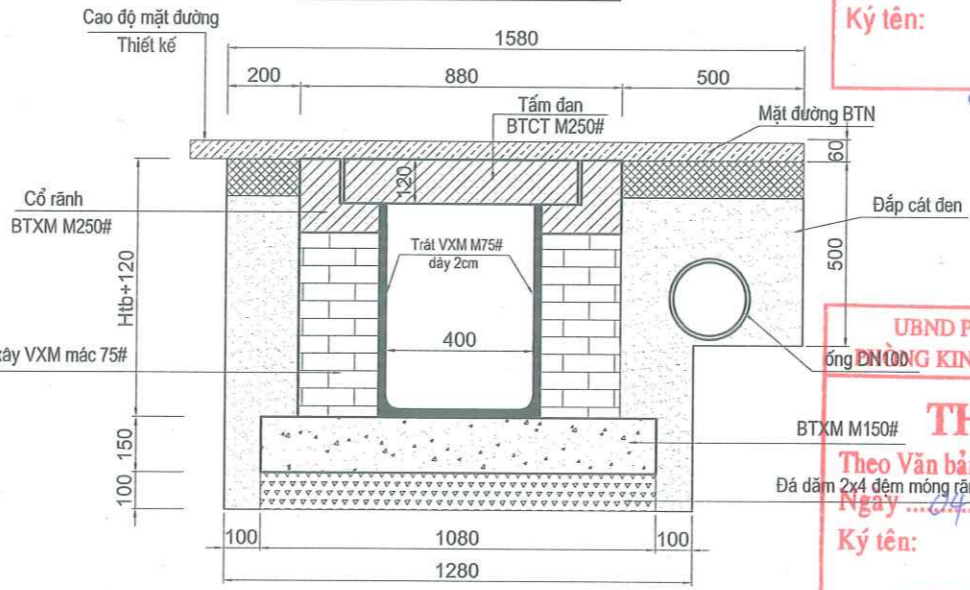

CHI TIẾT TẮM ĐAN RÃNH

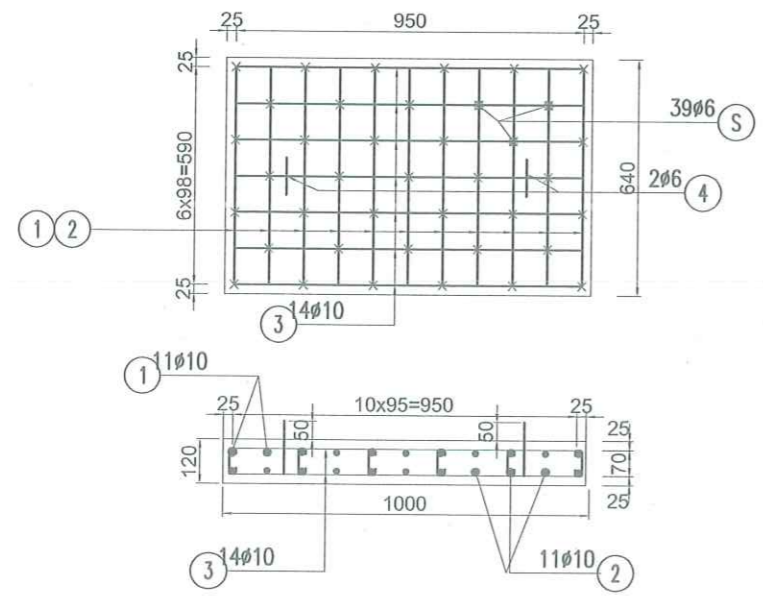

KHỐI LƯỢNG CHO 1M RÃNH B400 TẠI VỊ TRÍ ĐẶT ỐNG KHÔ PCCC

STT	Hạng mục	Đơn vị	Diễn giải	Htb = 0,65m (áp dụng cho rãnh B400 xây mới)
1	Cắt bê tông mặt đường dày TB 10cm	m	=1*2	2,000
2	Đào phá lớp BT mặt đường dày TB 10cm	m	=1*2*0,1*1,58	0,316
3	Đào đất C3 (Đã giảm trừ khối lượng BT)	m ³	=(Htb+0.370)*1.48+0,3*0,4	1,630
4	Đệm đá 2x4 dày 10cm	m ³	=1.08*0.1	0,108
5	Ván khuôn BTXM đáy rãnh M150 đá 2x4	m ²	=0.15*2*1	0,300
6	Bê tông xi măng đáy rãnh M150 đá 2x4	m ³	=1,08*0.15	0,162
7	Gạch xây vữa mác 75#	m ³	=(Htb-0.08)*0.22*2	0,251
8	Ván khuôn BTXM cổ rãnh	m ²	=0.2*4*1	0,800
9	Bê tông xi măng cổ rãnh M250# đá 1x2	m ³	=2*(0.08*0.22+0.11*0.12)	0,062
10	Trát lòng rãnh phía trong VXM M75 dày 2cm	m ²	=(Htb)*2	1,300
11	Láng VXM M75 dày 2cm	m ²	=0.4*1	0,400
12	Đắp cát mang rãnh	m ³	=(Htb+0,02)*0.3*2+0.25*0.2*2+0,3*0,4-(3,14*0,11^2)/4	0,613
13	Lớp nilon đáy lớp BT mặt đường	m ²	=0.2+0,5	0,700
14	Bê tông hoàn trả mặt đường M250 đá 1x2	m ³	=(0.2+0,5)*0.1	0,080
15	Ván khuôn tấm đan	m ²	=(1+0.64)*2*0.12	0,394
16	Bê tông tấm đan M250# đá 1x2	m ³	=1*0.64*0.12	0,077
17	Cốt thép tẩm đan (D<=10)	Kg	=4+4+8,2+0.48+1.56	18,240

CHI TIẾT CỔ RÃNH

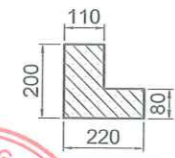

GHI CHÚ:

1 - KÍCH THƯỚC BẢN VẼ GHI BẰNG MM (MI-LI-MÉT)

ỦY BAN NHÂN DÂN PHƯỜNG KHƯƠNG ĐÌNH BAN QUẢN LÝ DỰ ÁN ĐẦU TƯ - HẠ TẦNG PHƯỜNG KHƯƠNG ĐÌNH ĐƠN VỊ TƯ VẤN: CÔNG TY CỔ PHẦN ĐẦU TƯ HOÀNG PHÁT T&T	DỰ ÁN: CẢI TẠO ĐƯỜNG VÀ THOÁT NƯỚC NGÕ VÀ CÁC NGÁCH THUỘC NGÕ 122,162,236 ĐƯỜNG KHƯƠNG ĐÌNH, PHƯỜNG KHƯƠNG ĐÌNH BƯỚC: BÁO CÁO KINH TẾ KỸ THUẬT	THỰC HIỆN: PHẠM THỊ LƯƠNG	HÀ NỘI, THÁNG 04 NĂM 2026 CÔNG TY CỔ PHẦN ĐẦU TƯ HOÀNG PHÁT T&T GIÁM ĐỐC NGUYỄN MẠNH TỬ	CHI TIẾT RÃNH XÂY MỚI B400 VỊ TRÍ ĐẶT ỐNG NƯỚC KHÔ PCCC	
		CHỦ TRÌ THIẾT KẾ: LÊ DUY TÙNG		CHỦ NHIỆM DỰ ÁN: PHẠM TRỌNG QUÝNH	TỶ LỆ BẢN VẼ: 1/15
				LẦN XUẤT BẢN: 01	MÃ SỐ SẢN PHẨM: TVTK.02.2026

CHI TIẾT RÃNH CẢI TẠO B400

BAN QUẢN LÝ DỰ ÁN ĐẦU TƯ - HẠ TẦNG PHƯỜNG KHƯƠNG ĐÌNH

PHÊ DUYỆT

Theo Quyết định số: 6.35.1.4P-UBND

Ngày ...04... tháng ...4... năm 20...26.

Ký tên:

Vũ Thành Nghi

KHỐI LƯỢNG CỐT THÉP TẮM ĐẠN

STT	Chiều dài 1 thanh (mm)	ĐK (mm)	Số lượng		Tổng Chiều dài (m)	Tổng Trọng lượng (Kg)
			1 Cấu kiện	Tọn bộ		
1	590	10	11	11	6.49	4.00
2	590	10	11	11	6.49	4.00
3	950	10	14	14	13.30	8.20
4	610	8	2	2	1.22	0.48
5	180	6	39	39	7.02	1.56

CHI TIẾT RÃNH THOÁT NƯỚC HIỆN TRẠNG

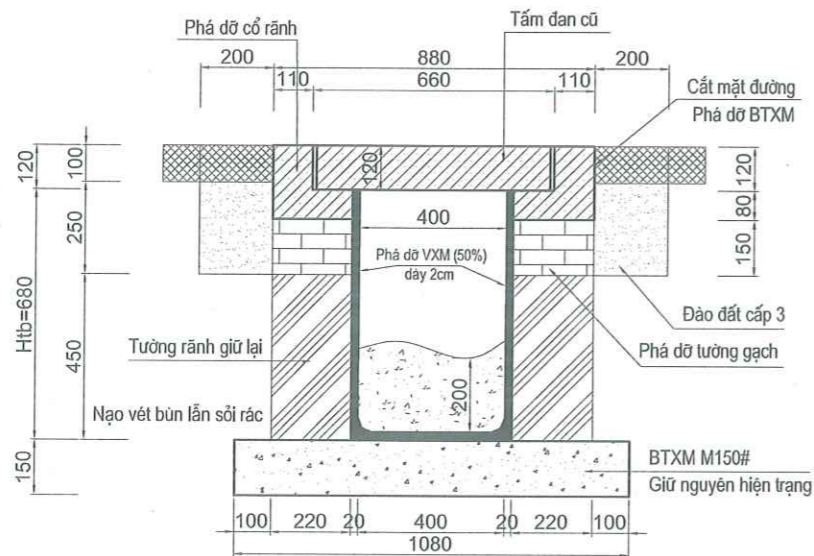

CHI TIẾT RÃNH THOÁT NƯỚC CẢI TẠO

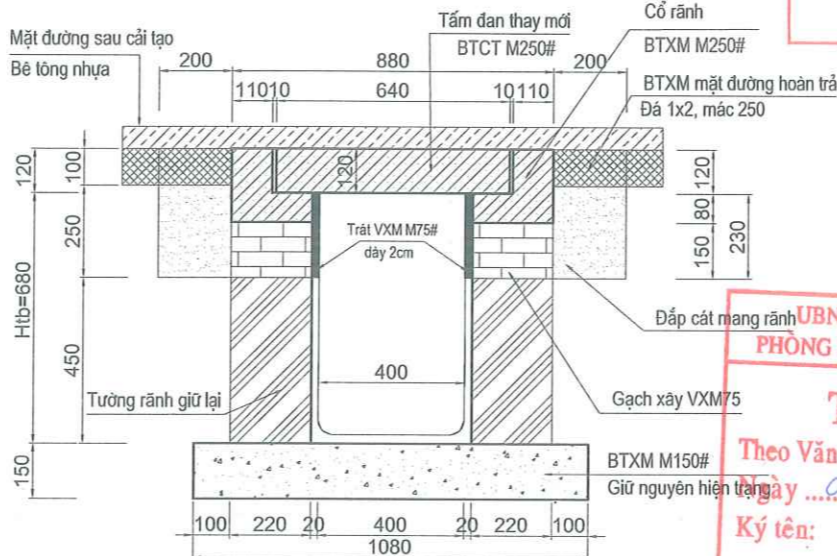

UBND PHƯỜNG KHƯƠNG ĐÌNH
PHÒNG KINH TẾ, HẠ TẦNG VÀ ĐÔ THỊ

THẨM ĐỊNH

Theo Văn bản số: 150 / KTHT&DT

Ngày ...04... tháng ...4... năm 20...26.

Ký tên:

Lê Công Trường

CÔNG TY CỔ PHẦN TƯ VẤN VÀ ĐẦU TƯ BẮC ĐƯƠNG

THẨM TRA

Theo Văn bản số: 27.1 / 2024/BCTT

ngày ...31... tháng ...3... năm 20...26

Chủ trì bộ môn ký tên:

Đặng Văn Huyền

CHI TIẾT TẮM ĐẠN RÃNH

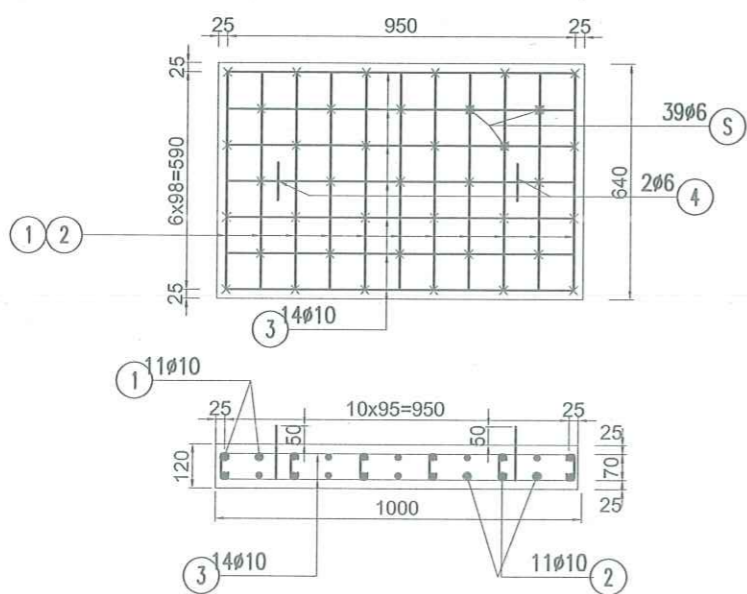

KHỐI LƯỢNG CHO 1M RÃNH B400 CẢI TẠO

STT	Hạng mục	Đơn vị	Diễn Giải	Khối lượng
1	Tháo dỡ tấm đan BT rãnh	cái	=1	1
2	Cát mặt đường bê tông xi măng	m	=2*1	2,000
3	Phá dỡ cổ rãnh bê tông	m3	=(0.08*0.22+0.12*0.11)*2	0,062
4	Phá dỡ BTXM mặt đường	m3	=0.2*0.1*2	0,040
5	Đào đất mang rãnh	m3	=0.25*0.2*2	0,100
6	Phá dỡ tường gạch (bao gồm cả lớp vữa trát)	m3	=(0.22+0,02)*0.15*2	0,072
7	Nạo vét bùn đáy rãnh	m3	=0.4*0.2*1	0,080
8	Xây gạch tường rãnh	m3	=0.22*0.15*2	0,066
9	Ván khuôn cổ rãnh	m2	=1*0.2*4	0,800
10	Bê tông cổ rãnh M250, đá 1x2	m3	=(0.08*0.22+0.12*0.11)*2	0,062
11	Trát lòng rãnh phía trong VXM M75 dày 2cm	m2	=0.23*2	0,460
12	Cốt thép tấm đan D≤10	kg	=4+4+8,2+0,48+1,56	18,240
13	Ván khuôn tấm đan	m2	=2*(1+0.64)*0.12	0,394
14	Đổ BT tấm đan M 250# đá 1x2	m3	=0.12*0.64*1	0,077
15	Đắp cát mang rãnh	m3	=0,25*0,2*2	0,100
16	Lớp nilon đổ bê tông mang rãnh	m2	=0,2*1*2	0,400
17	Bê tông hoàn trả mặt đường M250# đá 1x2	m3	=0.2*0.1*2	0,040

GHI CHÚ:

- 1 - KÍCH THƯỚC BẢN VẼ GHI BẰNG MM (MI-LI-MÉT)
- 2 - THAY THẾ TẮM ĐẠN RÃNH, BTXM M250, ĐÁ 1X2 (THAY THẾ 50% TỔNG CHIỀU DÀI RÃNH CẢI TẠO)
- 3 - PHÁ DỠ LỚP VXM TRÁT TRONG (PHÁ DỠ 50% TỔNG CHIỀU DÀI RÃNH CẢI TẠO)

ỦY BAN NHÂN DÂN PHƯỜNG KHƯƠNG ĐÌNH
BAN QUẢN LÝ DỰ ÁN ĐẦU TƯ - HẠ TẦNG PHƯỜNG KHƯƠNG ĐÌNH
ĐƠN VỊ TƯ VẤN:
CÔNG TY CỔ PHẦN ĐẦU TƯ HOÀNG PHÁT T&T

DỰ ÁN: CẢI TẠO ĐƯỜNG VÀ THOÁT NƯỚC NGÕ VÀ CÁC NGÁCH THUỘC NGÕ 122,162,236 ĐƯỜNG KHƯƠNG ĐÌNH, PHƯỜNG KHƯƠNG ĐÌNH
BƯỚC: BÁO CÁO KINH TẾ KỸ THUẬT

THỰC HIỆN: PHẠM THỊ LƯƠNG
CHỦ TRÌ THIẾT KẾ: LÊ DUY TÙNG
CHỦ NHIỆM DỰ ÁN: PHẠM TRỌNG QUYNH

HÀ NỘI, THÁNG 04 NĂM 2026
CÔNG TY CỔ PHẦN ĐẦU TƯ HOÀNG PHÁT T&T
ĐƠN VỊ TƯ VẤN
GIÁM ĐỐC
NGUYỄN MẠNH TỬ

CHI TIẾT RÃNH CẢI TẠO B400

TỶ LỆ BẢN VẼ: 1/15
BẢN VẼ SỐ: 01/01
LẦN XUẤT BẢN: 01
MÃ SỐ SẢN PHẨM: TVTK.02.2026

CHI TIẾT RÃNH CẢI TẠO B400 TẠI VỊ TRÍ ĐẶT ỐNG KHÔ PCCC

CHI TIẾT RÃNH THOÁT NƯỚC HIỆN TRẠNG

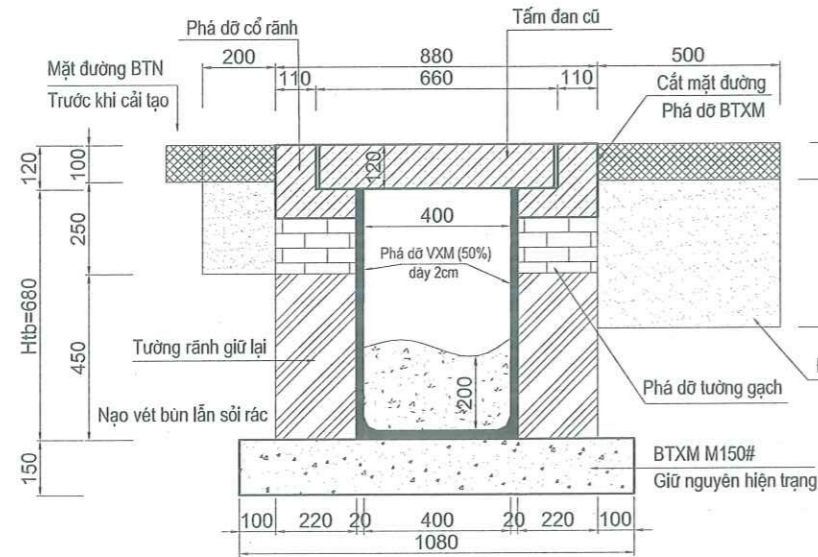

CHI TIẾT RÃNH THOÁT NƯỚC CẢI TẠO

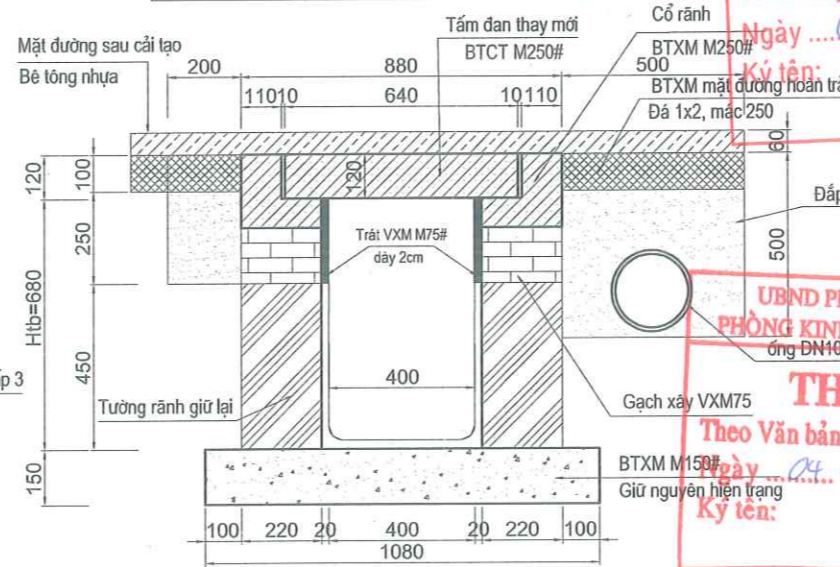

PHÊ DUYỆT

Theo Quyết định số: 6.35/QĐ-UBPĐ

Ngày 04 tháng 4 năm 2026

Ký tên: Vũ Thành Nghĩa

UBND PHƯỜNG KHƯƠNG ĐÌNH
PHÒNG KINH TẾ, HẠ TẦNG VÀ ĐÔ THỊ

THẨM ĐỊNH

Theo Văn bản số: 150/KTHT&ĐT

Ngày 04 tháng 4 năm 2026

Ký tên: Lê Công Trường

KHOẢNG LƯỢNG CỐT THÉP TẤM ĐAN

STT	Hình dạng - Kích thước	ĐK (mm)	Chiều dài 1 thanh (mm)	Số lượng		Tổng Chiều dài (m)	Tổng Trọng lượng (Kg)
				1 Cấu kiện	Trọng bộ		
1	590	10	590	11	11	6.49	4.00
2	590	10	590	11	11	6.49	4.00
3	950	10	950	14	14	13.30	8.20
4	115	8	610	2	2	1.22	0.48
5	115	8	610	2	2	1.22	0.48
6	180	6	180	39	39	7.02	1.56

CHI TIẾT TẤM ĐAN RÃNH

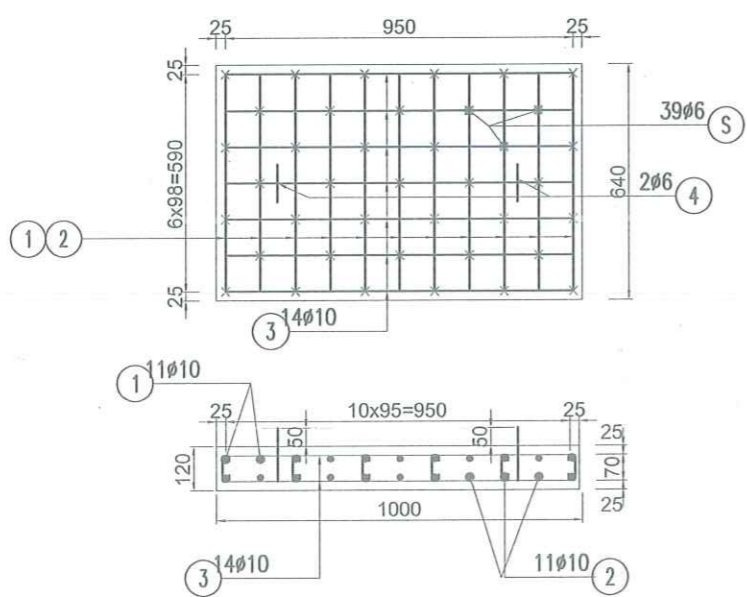

KHOẢNG LƯỢNG CHO 1M RÃNH B400 TẠI VỊ TRÍ ĐẶT ỐNG KHÔ PCCC

STT	Hạng mục	Đơn vị	Diễn Giải	Khối lượng
1	Tháo dỡ tấm đan BT rãnh	cái	=1	1
2	Cất mặt đường bê tông xi măng	m	=2*1	2,000
3	Phá dỡ cổ rãnh bê tông	m3	=(0.08*0.22+0.12*0.11)*2	0,062
4	Phá dỡ BTXM mặt đường	m3	=0.2*0.1+0.5*0,1	0,070
5	Đào đất mang rãnh	m3	=0.25*0.2+0,4*0,5	0,250
6	Phá dỡ tường gạch (bao gồm cả lớp vữa trát)	m3	=(0.22+0,02)*0.15*2	0,072
7	Nạo vét bùn đáy rãnh	m3	=0.4*0.2*1	0,080
8	Xây gạch tường rãnh	m3	=0.22*0.15*2	0,066
9	Ván khuôn cổ rãnh	m2	=1*0.2*4	0,800
10	Bê tông cổ rãnh M250, đá 1x2	m3	=(0.08*0.22+0.12*0.11)*2	0,062
11	Trát lòng rãnh phía trong VXM M75 dày 2cm	m2	=0.23*2	0,460
12	Cốt thép tấm đan D≤10	kg	=4+4+8,2+0,48+1,56	18,240
13	Ván khuôn tấm đan	m2	=2*(1+0.64)*0.12	0,394
14	Đổ BT tấm đan M 250# đá 1x2	m3	=0.12*0.64*1	0,077
15	Đắp cát mang rãnh	m3	=(0.2*0.25+0,4*0,5)-(3,14*0,11^2)/4	0,241
16	Lớp nilon đổ bê tông mang rãnh	m2	=0,2+0,5	0,700
17	Bê tông hoàn trả mặt đường M250# đá 1x2	m3	=0,2*0,1+0,5*0,1	0,070

CHI TIẾT CỔ RÃNH

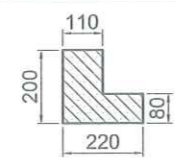

GHI CHÚ:

- 1 - KÍCH THƯỚC BẢN VẼ GHI BẰNG MM (MI-LI-MÉT)
- 2 - THAY THẾ TẤM ĐAN RÃNH, BTXM M250, ĐÁ 1X2 (THAY THẾ 50% TỔNG CHIỀU DÀI RÃNH CẢI TẠO)
- 3 - PHÁ ĐỠ LỚP VXM TRÁT TRONG (PHÁ ĐỠ 50% TỔNG CHIỀU DÀI RÃNH CẢI TẠO)

ỦY BAN NHÂN DÂN PHƯỜNG KHƯƠNG ĐÌNH BAN QUẢN LÝ DỰ ÁN ĐẦU TƯ - HẠ TẦNG PHƯỜNG KHƯƠNG ĐÌNH CÔNG TY CỔ PHẦN ĐẦU TƯ HOÀNG PHÁT T&T	DỰ ÁN: CẢI TẠO ĐƯỜNG VÀ THOÁT NƯỚC NGÕ VÀ CÁC NGÁCH THUỘC NGÕ 122,162,236 ĐƯỜNG KHƯƠNG ĐÌNH, PHƯỜNG KHƯƠNG ĐÌNH BƯỚC: BẢO CÁO KINH TẾ KỸ THUẬT	THỰC HIỆN	PHẠM THỊ LƯƠNG	HỒI CHỮ NGUYỄN MẠNH TỬ	HÃ NỘI, THÁNG 04 NĂM 2026 CÔNG TY CỔ PHẦN ĐẦU TƯ HOÀNG PHÁT T&T GIÁM ĐỐC	CHI TIẾT RÃNH CẢI TẠO B400			
		CHỦ TRÌ THIẾT KẾ	LÊ DUY TÙNG			VỊ TRÍ ĐẶT ỐNG NƯỚC KHÔ PCCC			
		CHỦ NHIỆM DỰ ÁN	PHẠM TRỌNG QUỲNH			TỶ LỆ BẢN VẼ:	1/15	BẢN VẼ SỐ:	01/01
						LẦN XUẤT BẢN:	01	MÃ SỐ SẢN PHẨM:	TVTK.02.2026

CHI TIẾT RÃNH B300 XÂY MỚI TẦM NGĂN MÙI

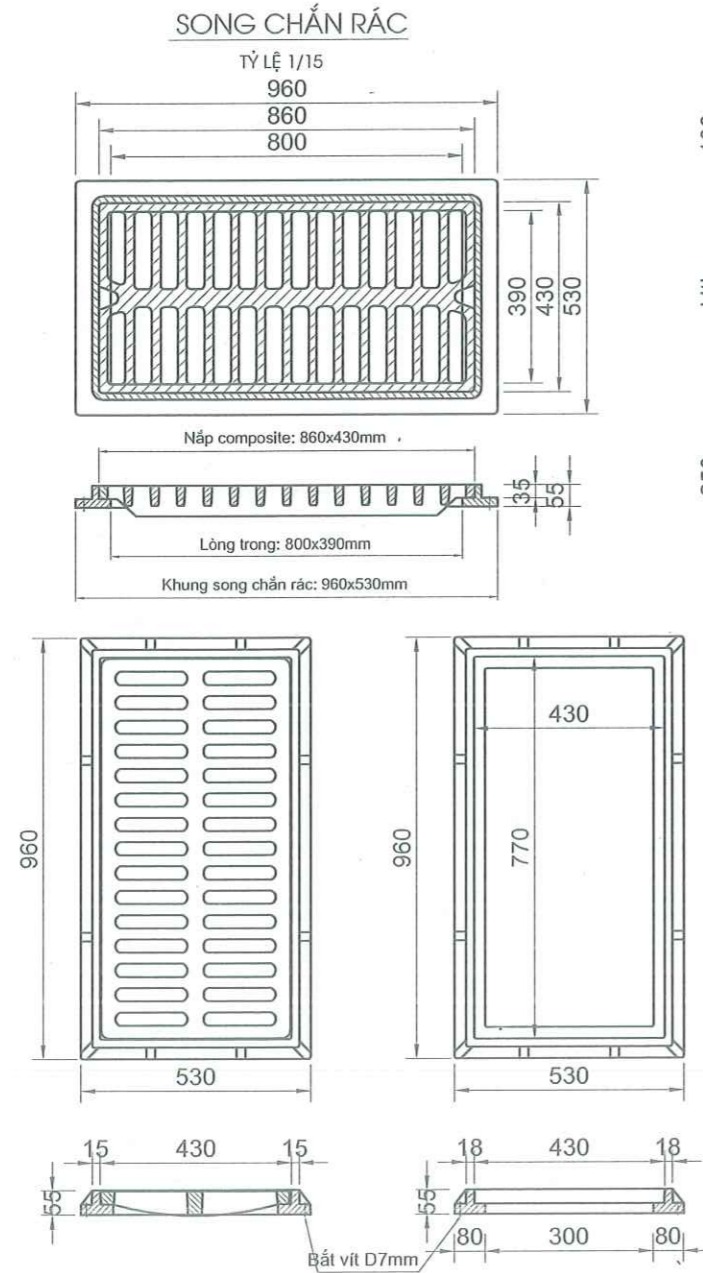

KHỐI LƯỢNG CỐT THÉP TẦM ĐƠN

Số hiệu	Đường kính (mm)	Chiều dài 1 thanh (mm)	Trọng bộ	Tổng chiều dài (m)	Tổng trọng lượng (kg)
1	10	1080	6	6.48	4.00
1-1	10	960	6	5.76	3.55
2	10	860	4	3.44	2.12
2-2	10	740	4	2.96	1.82
3	10	540	14	7.56	4.66
4	10	310	4	1.24	0.76
C3	10	580	2	1.16	0.72
Tổng khối lượng sắt tấm đơn D					17.63

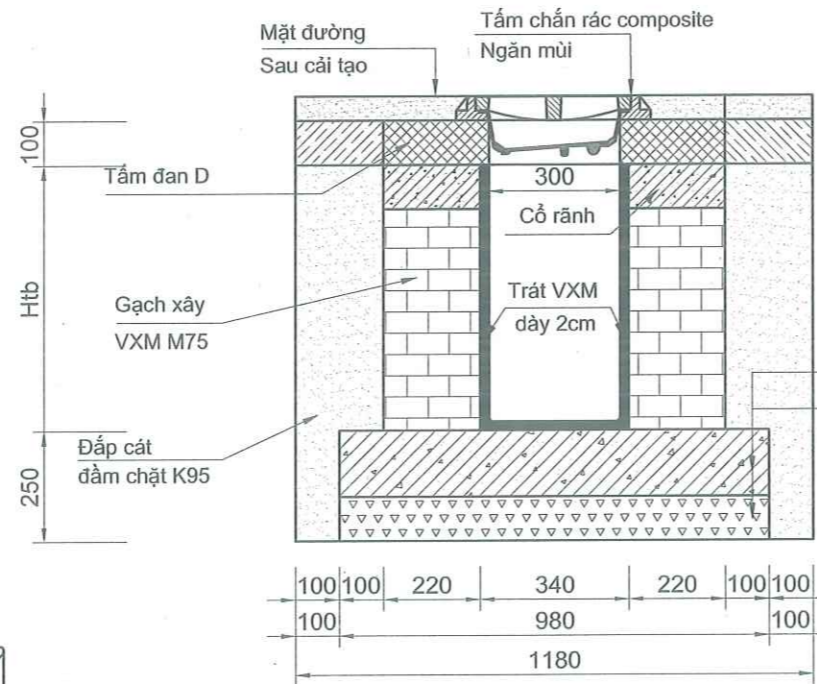

CHI TIẾT TẦM ĐƠN D

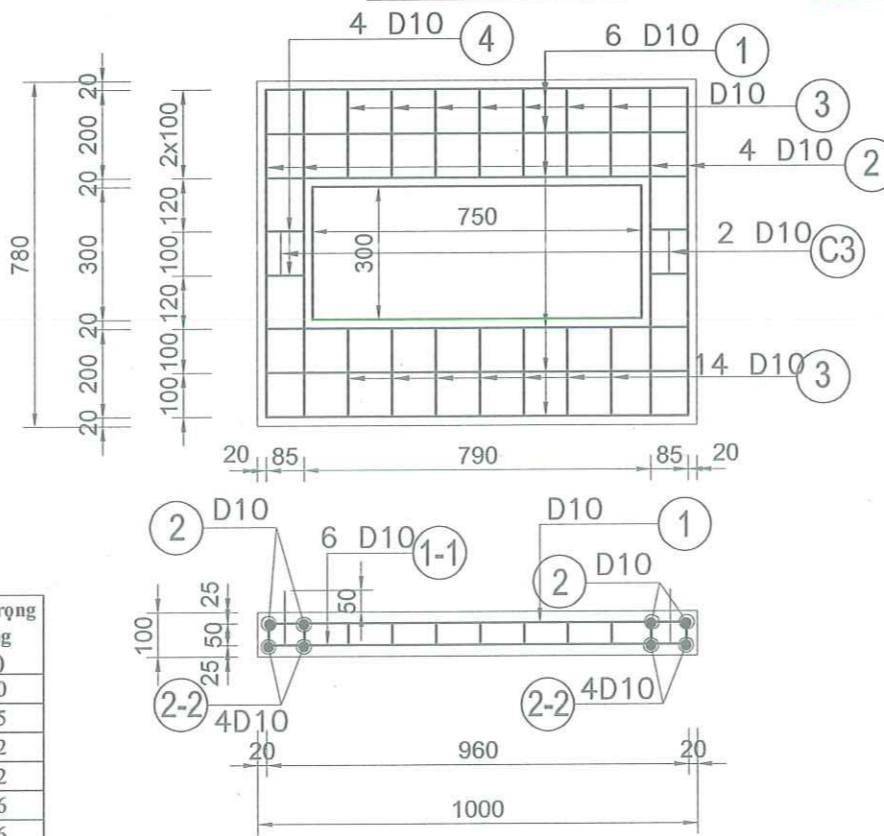

UBND PHƯỜNG KHƯƠNG ĐÌNH
PHÒNG KINH TẾ, HẠ TẦNG VÀ ĐÔ THỊ

THẨM ĐỊNH

Theo Văn bản số: 150 / KTHT&ĐT
Ngày 04 tháng 4 năm 2026

Ký tên: *Lê Công Trường*

BAN QUẢN LÝ DỰ ÁN ĐẦU TƯ - HẠ TẦNG PHƯỜNG KHƯƠNG ĐÌNH

PHÊ DUYỆT

Theo Quyết định số: 635 / QĐ-UBND
Ngày 04 tháng 4 năm 2026

Ký tên: *Vũ Thanh Nghị*

QUY CÁCH CỐT THÉP

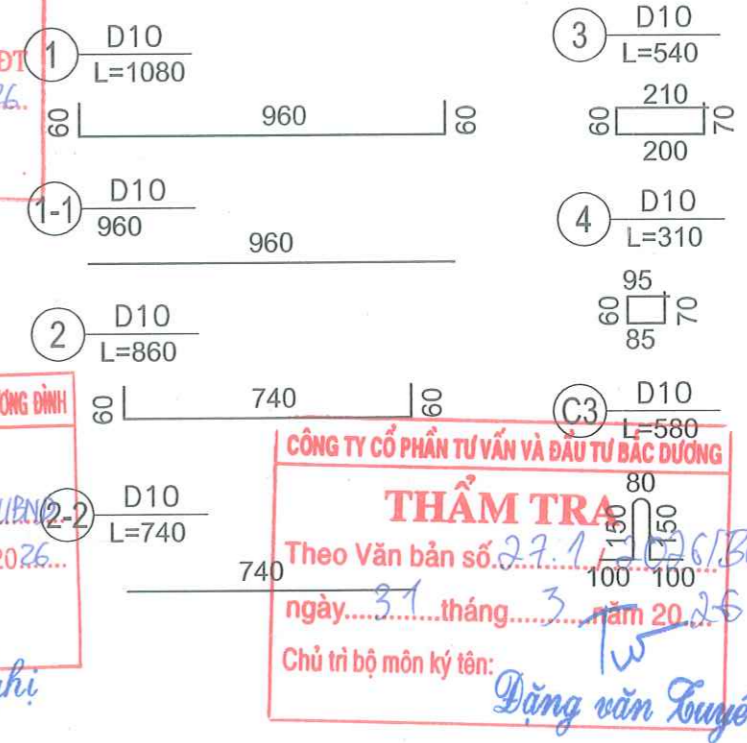

CÔNG TY CỔ PHẦN TƯ VẤN VÀ ĐẦU TƯ BẠC ĐƯƠNG

THẨM TRA

Theo Văn bản số: 27 / VP-BCTT
Ngày 31 tháng 3 năm 2025

Chủ trì bộ môn ký tên: *Đặng Văn Tuyên*

KHỐI LƯỢNG XÂY MỚI TÍNH CHO 1M RÃNH

STT	Hạng mục	Đơn vị	Diễn giải	Htb = 0,65m (áp dụng cho rãnh B300 xây mới)
1	Cát bê tông mặt đường dày TB 10cm	m	=1*2	2,000
2	Đào phá lớp BT mặt đường dày TB 10cm	m	=1*2*0,1*1,18	0,236
3	Đào đất C3 (Đã giảm trừ khối lượng BT)	m3	=(Htb+0,25)*1,18	1,062
4	Đệm đá 2x4 dày 10cm	m3	=0,98*0,1	0,098
5	Ván khuôn BTXM đáy rãnh M150 đá 2x4	m2	=0,15*2*1	0,300
6	Bê tông xi măng đáy rãnh M150 đá 2x4	m3	=0,98*0,15	0,147
7	Gạch xây vữa mác 75#	m3	=(Htb-0,1)*0,22*2	0,242
8	Ván khuôn BTXM cổ rãnh	m2	=0,1*4*1	0,400
9	Bê tông xi măng cổ rãnh M250# đá 1x2	m3	=2*(0,1*0,22)	0,044
10	Trát lòng rãnh phía trong VXM M75 dày 2cm	m2	=(Htb)*2	1,300
11	Láng VXM M75 dày 2cm	m2	=0,3*1	0,300
12	Đắp cát mang rãnh	m3	=(Htb)*0,3*2+0,25*0,2*2	0,490
13	Lớp nilon đáy lớp BT mặt đường	m2	=0,3*2*1	0,600
14	Bê tông hoàn trả mặt đường M250 đá 1x2	m3	=0,3*0,1*2	0,060
15	Ván khuôn tấm đan D	m2	=2*(1+0,78+0,75+0,3)*0,1	0,566
16	Bê tông tấm đan D M250# đá 1x2	m3	=(1*0,78-0,75*0,3)*0,1	0,056
17	Cốt thép tấm đan D (D<=10)	Kg	=4+3,55+2,12+1,82+4,66+0,76+0,72	17,630

GHI CHÚ:
1 - Kích thước bản vẽ ghi bằng mm (Mi-li-mét)

ỦY BAN NHÂN DÂN PHƯỜNG KHƯƠNG ĐÌNH
BAN QUẢN LÝ DỰ ÁN ĐẦU TƯ - HẠ TẦNG PHƯỜNG KHƯƠNG ĐÌNH
ĐƠN VỊ TƯ VẤN
CÔNG TY CỔ PHẦN ĐẦU TƯ HOÀNG PHÁT T&T

DỰ ÁN: CẢI TẠO ĐƯỜNG VÀ THOÁT NƯỚC NGÕ VÀ CÁC NGÁCH THUỘC NGÕ 122,162,236 ĐƯỜNG KHƯƠNG ĐÌNH, PHƯỜNG KHƯƠNG ĐÌNH
BƯỚC: BÁO CÁO KINH TẾ KỸ THUẬT

THỰC HIỆN: PHẠM THỊ LƯƠNG
CHỦ TRÌ THIẾT KẾ: LÊ DUY TÙNG
CHỦ NHIỆM DỰ ÁN: PHẠM TRỌNG QUỲNH

HÀ NỘI, THÁNG 04 NĂM 2026
CÔNG TY CỔ PHẦN ĐẦU TƯ HOÀNG PHÁT T&T
GIÁM ĐỐC
NGUYỄN MẠNH TỬ

CHI TIẾT RÃNH XÂY MỚI B300 (TẠI VỊ TRÍ TẦM NGĂN MÙI)
TỶ LỆ BẢN VẼ: 1/15
LẦN XUẤT BẢN: 01
BẢN VẼ SỐ: 01/01
MÃ SỐ SẢN PHẨM: TVTK.02.2026

CHI TIẾT RÃNH B300 CẢI TẠO TẮM NGĂN MÙI

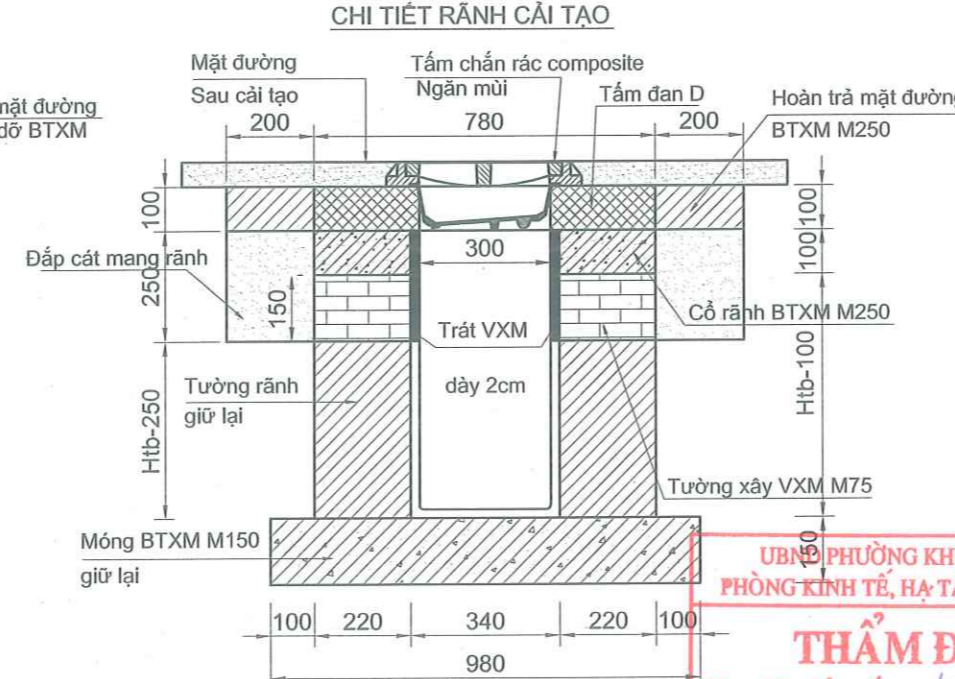
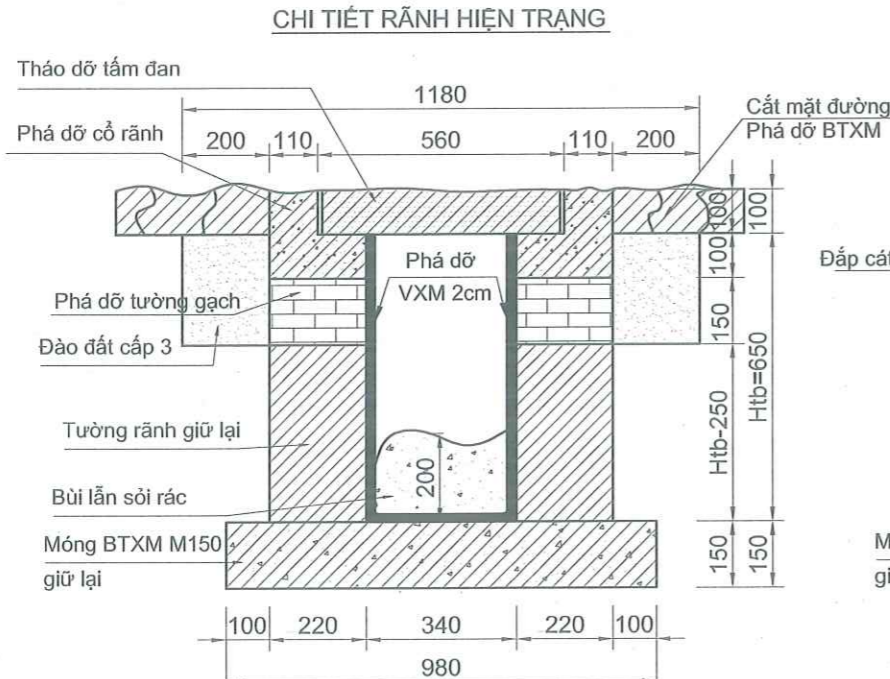

KHỐI LƯỢNG CẢI TẠO TÍNH CHO 1M RÃNH

STT	Hạng mục	Đơn vị	Diễn Giải	Khối lượng
1	Tháo dỡ tấm đan BT rãnh	cái	=1	1
2	Cát mặt đường bê tông xi măng	m	=2*1	2,000
3	Phá dỡ cổ rãnh bê tông	m3	=(0.1*0.22+0.11*0.1)*2	0,066
4	Phá dỡ BTXM mặt đường	m3	=0.2*0.1*2	0,040
5	Đào đất mang rãnh	m3	=0.25*0.2*2	0,100
6	Phá dỡ tường gạch (bao gồm cả lớp vữa trát)	m3	=(0.22+0.02)*0.15*2	0,072
7	Nạo vét bùn đáy rãnh	m3	=0.2*0.3*1	0,060
8	Xây gạch tường rãnh	m3	=0.22*0.15*2	0,066
9	Ván khuôn cổ rãnh	m2	=0.1*4*1	0,400
10	Bê tông cổ rãnh M250#, đá 1x2	m3	=2*(0.1*0.22)	0,044
11	Trát thành rãnh phía trong VXM M75 dày 2cm	m2	=0.25*2	0,500
12	Cốt thép tấm đan D ≤10	kg	=4+3,55+2,12+1,82+4,66+0,76+0,72	17,630
13	Ván khuôn tấm đan D	m2	=2*(1+0,78+0,75+0,3)*0,1	0,566
14	Đổ BT tấm đan D M250# đá 1x2	m3	=(1*0,78+0,75*0,3)*0,1	0,056
15	Đắp cát mang rãnh	m3	=0.2*0.25*2	0,100
16	Lớp nilon để bê tông mang rãnh	m	=2*1	0,400
17	Bê tông hoàn trả mặt đường M250# đá 1x2	m3	=0.2*0.1*2	0,040

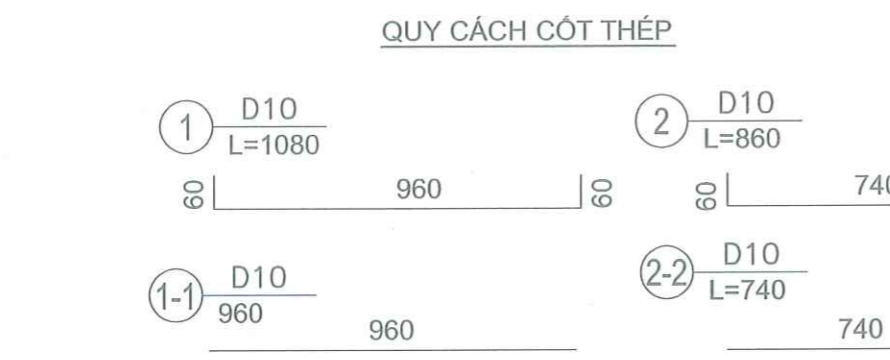
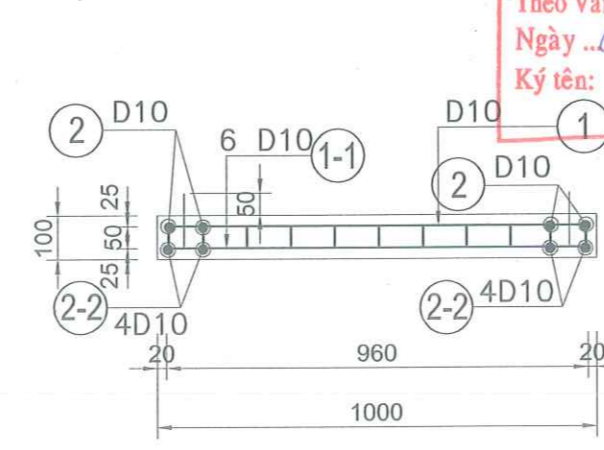
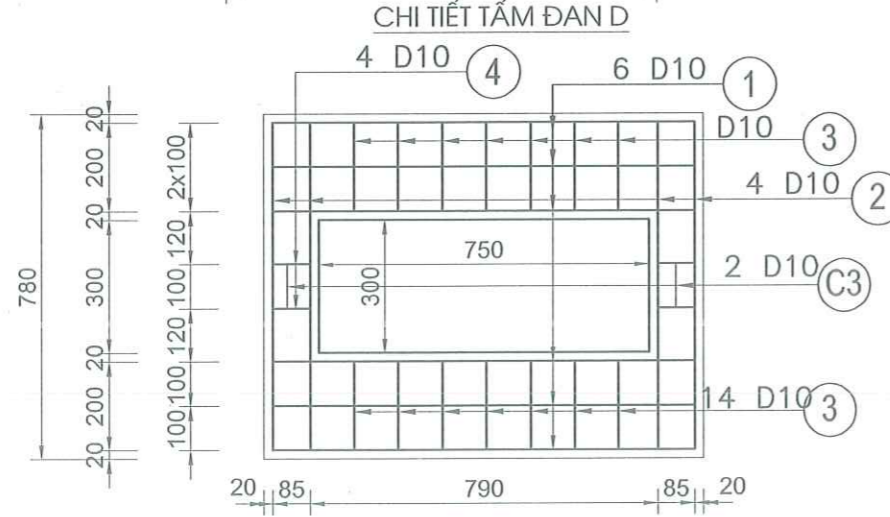

THẨM ĐỊNH
 Theo Văn bản số: 150/KTHT&ĐT
 Ngày 04 tháng 4 năm 2026
 Ký tên: Lê Công Trương

THẨM TRA
 Theo Văn bản số: 27-1/2026/BCTT
 ngày 31 tháng 3 năm 2026
 Chủ trì bộ môn kỹ tên: Dương Văn Tuyên

KHỐI LƯỢNG CỐT THÉP TẤM ĐAN

Số hiệu	Đường kính (mm)	Chiều dài 1 thanh (mm)	Trọng bộ	Tổng chiều dài (m)	Trọng lượng (kg)
1	10	1080	6	6.48	4.00
1-1	10	960	6	5.76	3.55
2	10	860	4	3.44	2.12
2-2	10	740	4	2.96	1.82
3	10	540	14	7.56	4.66
4	10	310	4	1.24	0.76
C3	10	580	2	1.16	0.72
Tổng khối lượng sắt tấm đan D					17.63

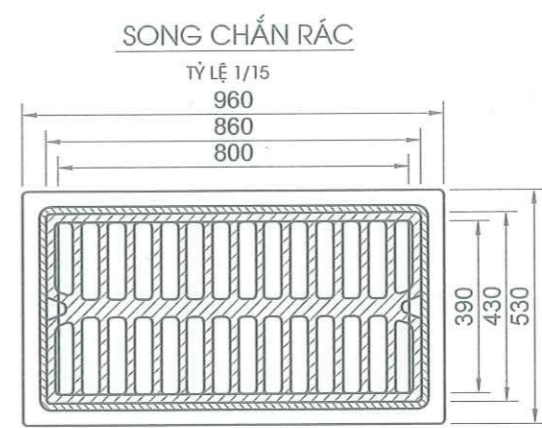

PHÊ DUYỆT
 Theo Quyết định số: 6.35.1.6P-U/BNĐ
 Ngày 04 tháng 4 năm 2026
 Ký tên: Võ Thanh Nghị

GHI CHÚ:
 1 - Kích thước bản vẽ ghi bằng mm (Mi-li-mét)
 2 - Phá dỡ lớp VXM trát trong (phá dỡ 50%)

ỦY BAN NHÂN DÂN PHƯỜNG KHƯƠNG ĐÌNH BAN QUẢN LÝ DỰ ÁN ĐẦU TƯ - HẠ TẦNG PHƯỜNG KHƯƠNG ĐÌNH ĐƠN VỊ TƯ VẤN: CÔNG TY CỔ PHẦN ĐẦU TƯ HOÀNG PHÁT T&T	DỰ ÁN: CẢI TẠO ĐƯỜNG VÀ THOÁT NƯỚC NGÕ VÀ CÁC NGÁCH THUỘC NGÕ 122,162,236 ĐƯỜNG KHƯƠNG ĐÌNH, PHƯỜNG KHƯƠNG ĐÌNH BƯỚC: BÁO CÁO KINH TẾ KỸ THUẬT	THỰC HIỆN	PHẠM THỊ LƯƠNG	HỒ CHÍ MINH, NGÀY 04 THÁNG 04 NĂM 2026 CÔNG TY CỔ PHẦN ĐẦU TƯ HOÀNG PHÁT T&T GIÁM ĐỐC NGUYỄN MẠNH TỬ	CHI TIẾT RÃNH CẢI TẠO B300 (TẠI VỊ TRÍ TẮM NGĂN MÙI) TỶ LỆ BẢN VẼ: 1/15 BẢN VẼ SỐ: 01/01 LẦN XUẤT BẢN: 01 MÃ SỐ SẢN PHẨM: TVTK.02.2026
		CHỦ TRÌ THIẾT KẾ	LÊ DUY TÙNG		
		CHỦ NHIỆM DỰ ÁN	PHẠM TRỌNG QUÝNH		

CHI TIẾT RÃNH B400 XÂY MỚI TẮM NGĂN MÙI

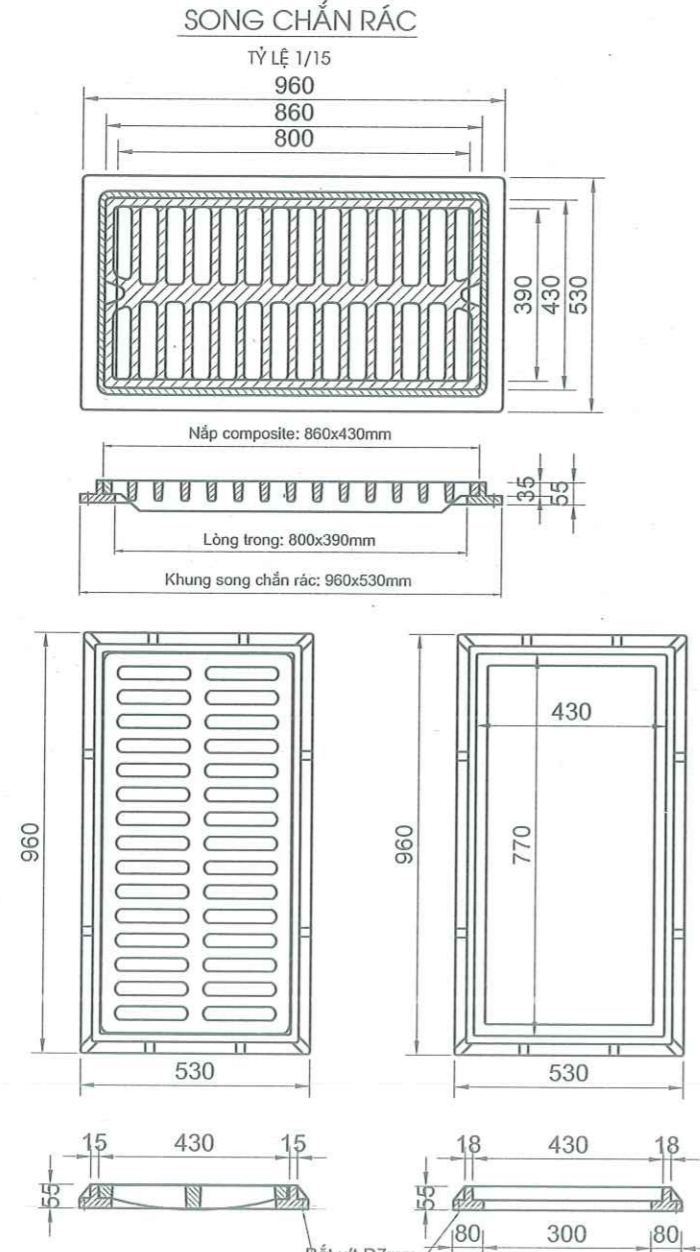

KHỐI LƯỢNG CỐT THÉP TẮM ĐAN

Số hiệu	Đường kính (mm)	Chiều dài 1 thanh (mm)	Trọng bộ	Tổng chiều dài (m)	Tổng trọng lượng (kg)
1	10	1120	6	6.72	4.14
1-1	10	960	6	5.76	3.55
2	10	1000	4	4.00	2.47
2-2	10	840	4	3.36	2.07
3	10	680	14	9.52	5.87
4	10	350	4	1.40	0.86
C3	10	580	2	1.16	0.72
Tổng khối lượng sắt tấm đan D					19.68

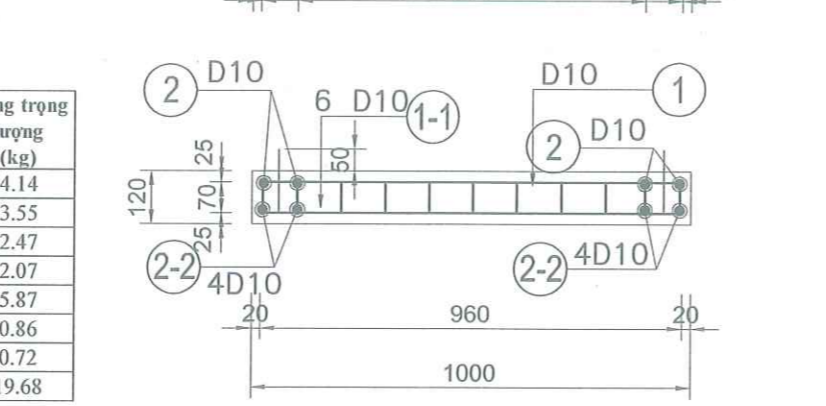
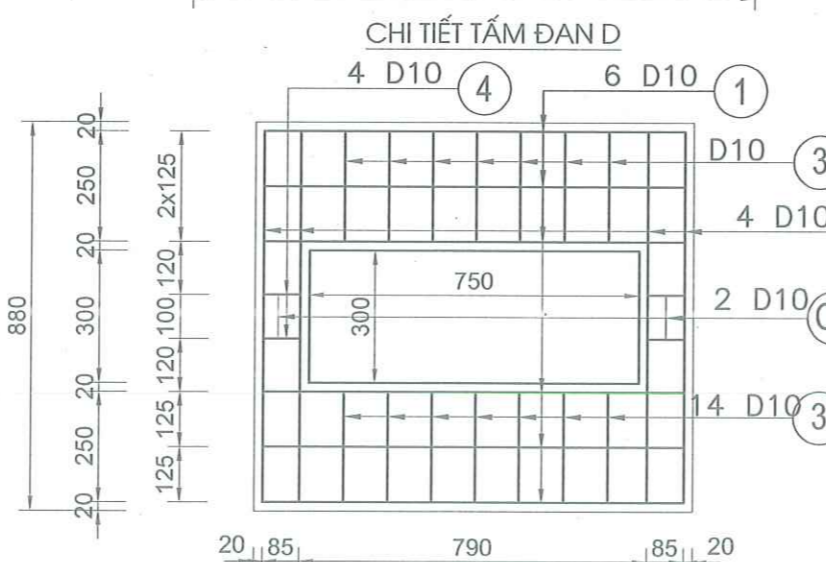
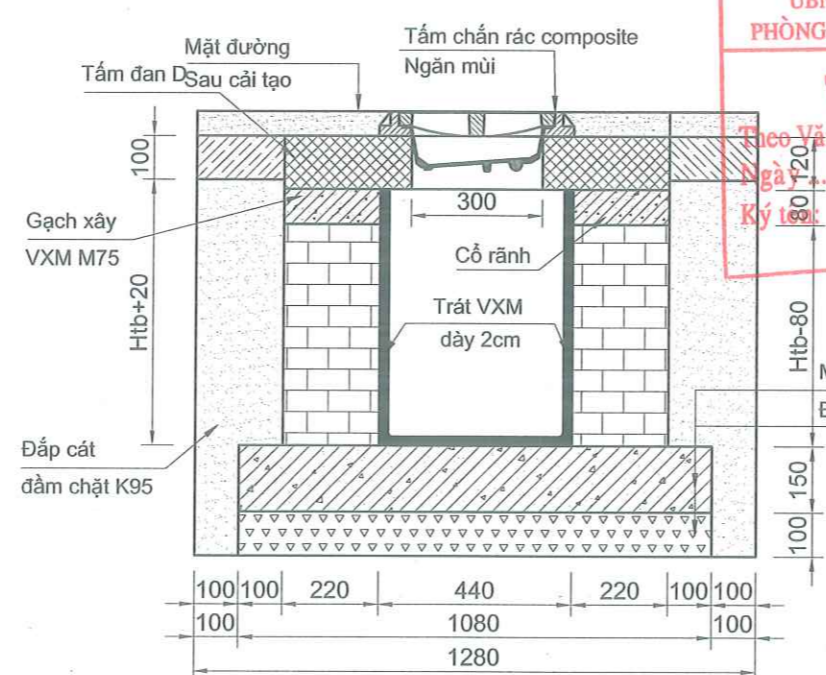

UBND PHƯỜNG KHƯƠNG ĐÌNH
PHÒNG KINH TẾ, HẠ TẦNG VÀ ĐÔ THỊ.
THẨM ĐỊNH
Theo Văn bản số: 150/KTHT&ĐT
Ngày 04 tháng 4 năm 2026.
Ký tên: Lê Công Trường

BAN QUẢN LÝ DỰ ÁN ĐẦU TƯ - HẠ TẦNG PHƯỜNG KHƯƠNG ĐÌNH
PHÊ DUYỆT
Theo Quyết định số: 635/QĐ-UBND
Ngày 04 tháng 4 năm 2026.
Ký tên: Vũ Thanh Nghị

QUY CÁCH CỐT THÉP

1	D10 L=1120	3	D10 L=680
1-1	D10 960	4	D10 L=350
2	D10 L=1000	C3	D10 L=580

CÔNG TY CỔ PHẦN TƯ VẤN VÀ ĐẦU TƯ BẢO THƯỜNG
THẨM TRA
Theo Văn bản số: 27.1/2026/BCTT
Ngày 31 tháng 3 năm 2026.
Chủ trì bộ môn ký tên: Nguyễn Văn Huyền

KHỐI LƯỢNG XÂY MỚI TÍNH

STT	Hạng mục	Đơn vị	Diễn giải	Htb = 0,65m (áp dụng cho rãnh B400 xây mới)
1	Cát bê tông mặt đường dày TB 10cm	m	=1*2	2,000
2	Đào phá lớp BT mặt đường dày TB 10cm	m	=1*2*0,1*1,28	0,256
3	Đào đất C3 (Đã giảm trừ khối lượng BT)	m3	=(Htb+0,370)*1,28	1,306
4	Đệm đá 2x4 dày 10cm	m3	=1,08*0,1	0,108
5	Ván khuôn BTXM đáy rãnh M150 đá 2x4	m2	=0,15*2*1	0,300
6	Bê tông xi măng đáy rãnh M150 đá 2x4	m3	=1,08*0,15	0,162
7	Gạch xây vữa mác 75#	m3	=(Htb-0,08)*0,22*2	0,251
8	Ván khuôn BTXM cổ rãnh	m2	=0,1*4*1	0,400
9	Bê tông xi măng cổ rãnh M250# đá 1x2	m3	=2*(0,08*0,22)	0,035
10	Trát lòng rãnh phía trong VX M75 dày 2cm	m2	=(Htb)*2	1,300
11	Lăng VX M75 dày 2cm	m2	=0,4*1	0,400
12	Đắp cát mang rãnh	m3	=(Htb+0,02)*0,3*2*0,25*0,2*2	0,502
13	Lớp nilon đáy lớp BT mặt đường	m2	=0,3*2*1	0,600
14	Bê tông hoàn trả mặt đường M250 đá 1x2	m3	=0,3*0,1*2	0,060
15	Ván khuôn tấm đan D	m2	=(1+0,88+0,75+0,3)*2*0,12	0,703
16	Bê tông tấm đan D M250# đá 1x2	m3	=(1*0,88-0,75*0,3)*0,12	0,079
17	Cốt thép tấm đan D (D<=10)	Kg	=4,14+3,55+2,47+2,07+5,87+0,86+0,72	19,680

GHI CHÚ:
1 - Kích thước bản vẽ ghi bằng mm (Mi-li-mét)

ỦY BAN NHÂN DÂN PHƯỜNG KHƯƠNG ĐÌNH BAN QUẢN LÝ DỰ ÁN ĐẦU TƯ - HẠ TẦNG PHƯỜNG KHƯƠNG ĐÌNH ĐƠN VỊ TƯ VẤN: CÔNG TY CỔ PHẦN ĐẦU TƯ HOÀNG PHÁT T&T	DỰ ÁN: CẢI TẠO ĐƯỜNG VÀ THOÁT NƯỚC NGÕ VÀ CÁC NGÁCH THUỘC NGÕ 122,162,236 ĐƯỜNG KHƯƠNG ĐÌNH, PHƯỜNG KHƯƠNG ĐÌNH BƯỚC: BÁO CÁO KINH TẾ KỸ THUẬT	THỰC HIỆN	PHẠM THỊ LƯƠNG	HÀ NỘI, THÁNG 04 NĂM 2026 CÔNG TY CỔ PHẦN ĐẦU TƯ HOÀNG PHÁT T&T CHỨC VỤ: GIÁM ĐỐC NGUYỄN VĂN HUYỀN	CHI TIẾT RÃNH XÂY MỚI B400 (TẠI VỊ TRÍ TẮM NGĂN MÙI)
		CHỦ TRÌ THIẾT KẾ	LÊ DUY TÙNG		
		CHỦ NHIỆM DỰ ÁN	PHẠM TRỌNG QUỲNH	LẦN XUẤT BẢN: 01 MÃ SỐ SẢN PHẨM: TVTK.02.2026	

CHI TIẾT RÃNH B400 CẢI TẠO TẮM NGĂN MÙI

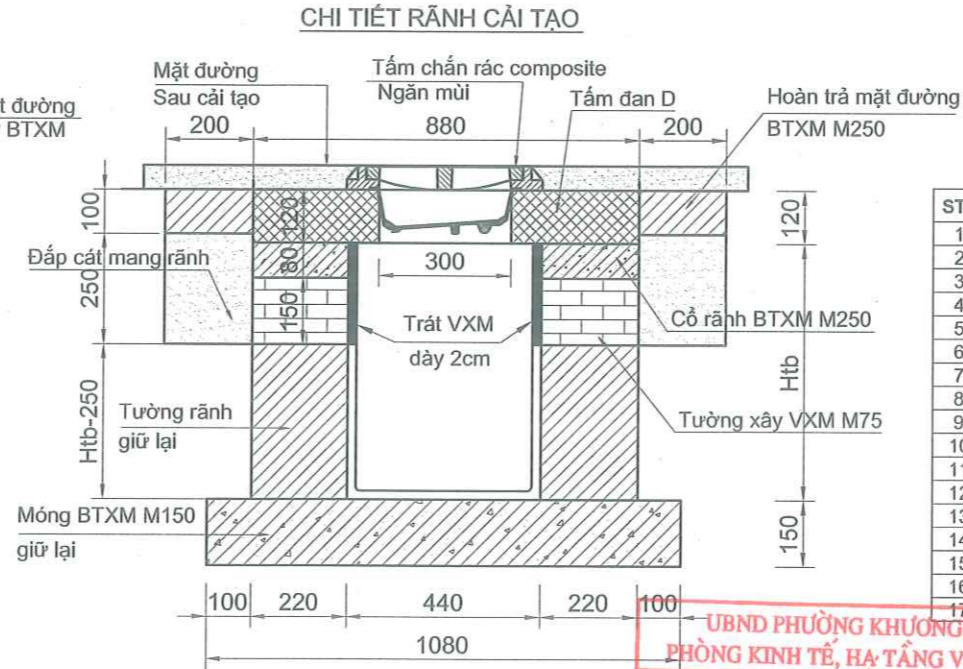
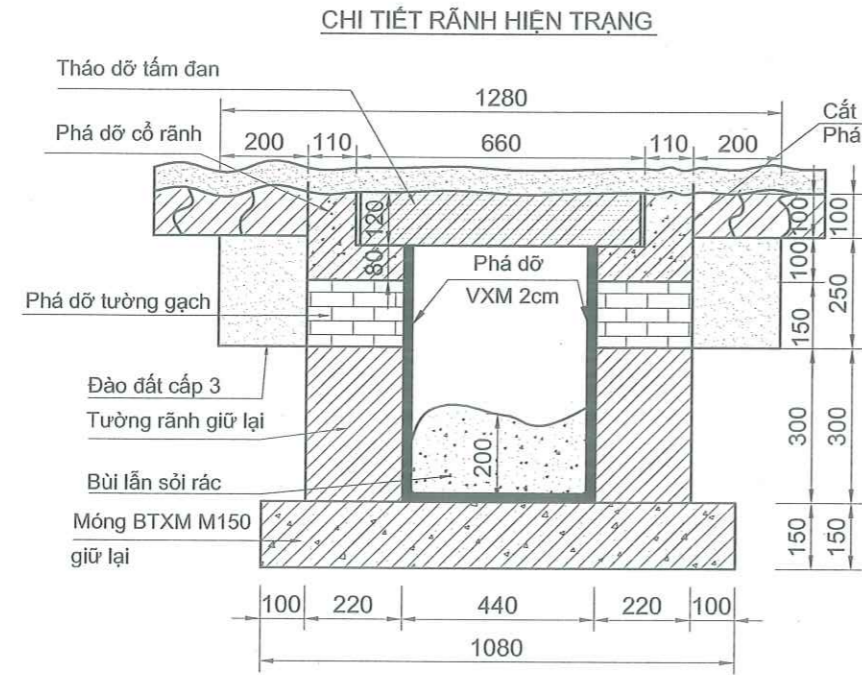

KHỐI LƯỢNG CẢI TẠO TÍNH CHO 1M RÃNH

STT	Hạng mục	Đơn vị	Diễn Giải	Khối lượng
1	Tháo dỡ tấm đan BT rãnh	cái	=1	1
2	Cắt mặt đường bê tông xi măng	m	=2*1	2,000
3	Phá dỡ cổ rãnh bê tông	m ³	=(0.08*0.22+0.12*0.11)*2	0,062
4	Phá dỡ BTXM mặt đường	m ³	=0.2*0.1*2	0,040
5	Đào đất mang rãnh	m ³	=0.25*0.2*2	0,100
6	Phá dỡ lưỡng gạch (bao gồm cả lớp vữa trát)	m ³	=(0.22+0.02)*0.15*2	0,072
7	Nạo vét bùn đáy rãnh	m ³	=0.4*0.2*1	0,080
8	Xây gạch lưỡng rãnh	m ³	=0.22*0.15*2	0,066
9	Ván khuôn cổ rãnh	m ²	=0.1*4*1	0,400
10	Bê tông cổ rãnh M250, đá 1x2	m ³	=2*(0.08*0.22)	0,035
11	Trát lồng rãnh phía trong VXM M75 dày 2cm	m ²	=0.23*2	0,460
12	Cốt thép tấm đan D(D≤10)	kg	=4,14+3,55+2,47+2,07+5,87+0,86+0,72	19,680
13	Ván khuôn tấm đan D	m ²	=(1+0,88+0,75+0,3)*2*0,12	0,703
14	Đổ BT tấm đan D M 250# đá 1x2	m ³	=(1*0,88-0,75*0,3)*0,12	0,079
15	Đắp cát mang rãnh	m ³	=0.25*0.2*2	0,100
16	Lớp nilon để bê tông mang rãnh	m ²	=0.2*1*2	0,400
17	Bê tông hoàn trả mặt đường M250# đá 1x2	m ³	=0.2*0.1*2	0,040

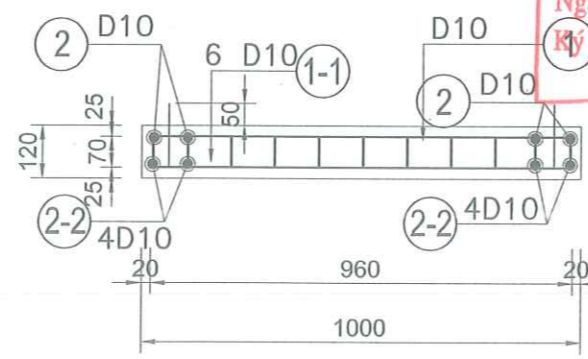
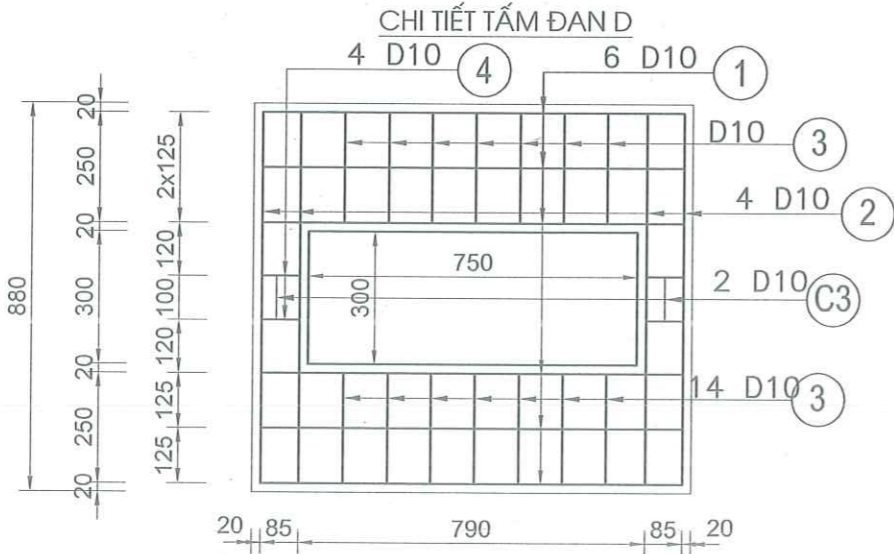

QUY CÁCH CỐT THÉP

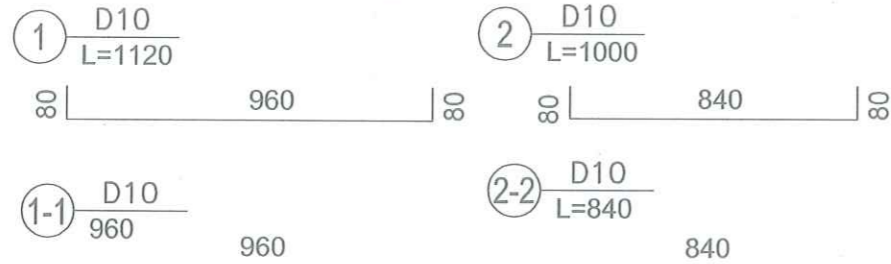

GHI CHÚ:

- 1 - Kích thước bản vẽ ghi bằng mm (Mi-li-mét)
- 2 - Phá dỡ lớp VXM trát trong (phá dỡ 50%)

UBND PHƯỜNG KHƯƠNG ĐÌNH
PHÒNG KINH TẾ, HẠ TẦNG VÀ ĐÔ THỊ
THẨM ĐỊNH
Theo Văn bản số: 150.../KTHT&ĐT
Ngày ...04... tháng ...4... năm 2026
Ký tên: Lê Công Trường

CÔNG TY CỔ PHẦN TƯ VẤN VÀ ĐẦU TƯ BẮC ĐƯƠNG
THẨM TRA
Theo Văn bản số: 27.1.../2026/BCTT
Ngày 31 tháng 3 năm 2026
Chủ trì bộ môn ký tên: Dương Văn Luận

KHỐI LƯỢNG CỐT THÉP TẮM ĐAN

Số hiệu	Đường kính (mm)	Chiều dài 1 thanh (mm)	Trọng bộ	Tổng chiều dài (m)	Tổng trọng lượng (kg)
1	10	1120	6	6.72	4.14
1-1	10	960	6	5.76	3.55
2	10	1000	4	4.00	2.47
2-2	10	840	4	3.36	2.07
3	10	680	14	9.52	5.87
4	10	350	4	1.40	0.86
C3	10	580	2	1.16	0.72
Tổng khối lượng cốt thép tấm đan D					19.68

PHÊ DUYỆT
Theo Quyết định số: 635.../QP-UBND
Ngày ...02... tháng ...4... năm 2026
Ký tên: Vũ Thanh Nghị

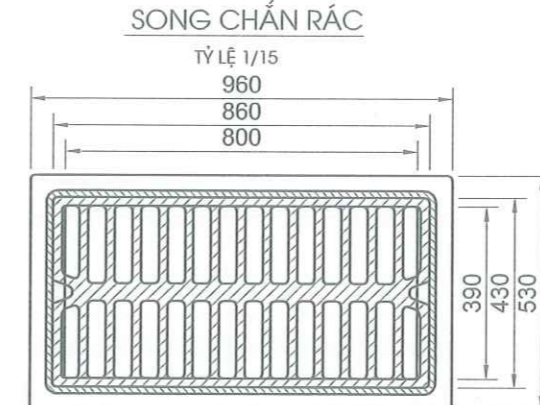

HÀ NỘI, THÁNG 04 NĂM 2026
CÔNG TY CỔ PHẦN ĐẦU TƯ HOÀNG PHÁT T&T
GIÁM ĐỐC: NGUYỄN MẠNH TỬ

ỦY BAN NHÂN DÂN PHƯỜNG KHƯƠNG ĐÌNH BAN QUẢN LÝ DỰ ÁN ĐẦU TƯ - HẠ TẦNG PHƯỜNG KHƯƠNG ĐÌNH ĐƠN VỊ TƯ VẤN: CÔNG TY CỔ PHẦN ĐẦU TƯ HOÀNG PHÁT T&T	DỰ ÁN: CẢI TẠO ĐƯỜNG VÀ THOÁT NƯỚC NGỖ VÀ CÁC NGÁCH THUỘC NGỖ 122,162,236 ĐƯỜNG KHƯƠNG ĐÌNH, PHƯỜNG KHƯƠNG ĐÌNH BƯỚC: BÁO CÁO KINH TẾ KỸ THUẬT	THỰC HIỆN	PHẠM THỊ LƯƠNG			CHI TIẾT RÃNH CẢI TẠO B400 (TẠI VỊ TRÍ TẮM NGĂN MÙI)			
		CHỦ TRÌ THIẾT KẾ	LÊ DUY TÙNG			TỶ LỆ BẢN VẼ:	1/15	BẢN VẼ SỐ:	01/01
		CHỦ NHIỆM DỰ ÁN	PHẠM TRỌNG QUỲNH			LẦN XUẤT BẢN:	01	MÃ SỐ SẢN PHẨM:	TVTK.02.2026

CHI TIẾT HỐ GA LÀM MỚI RÃNH B300

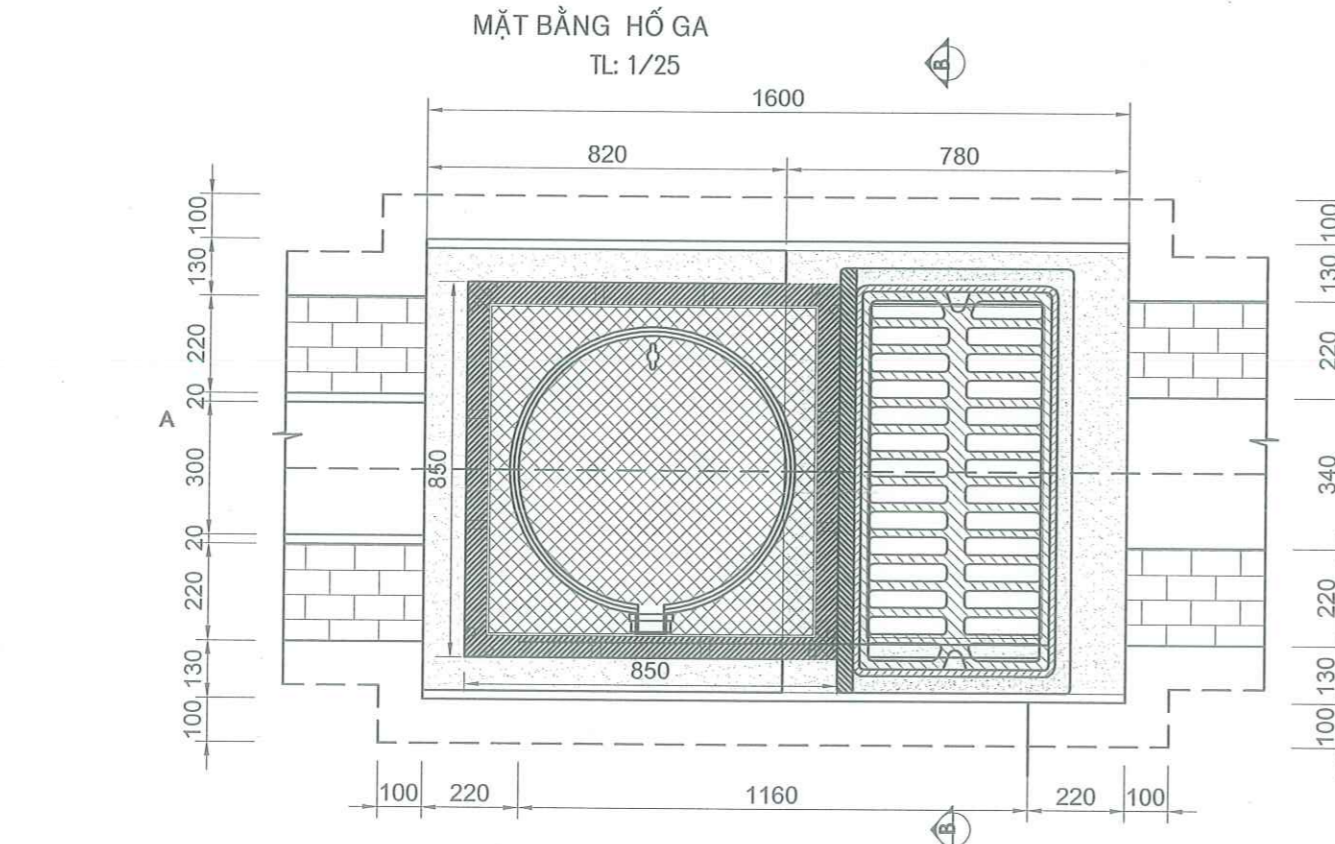
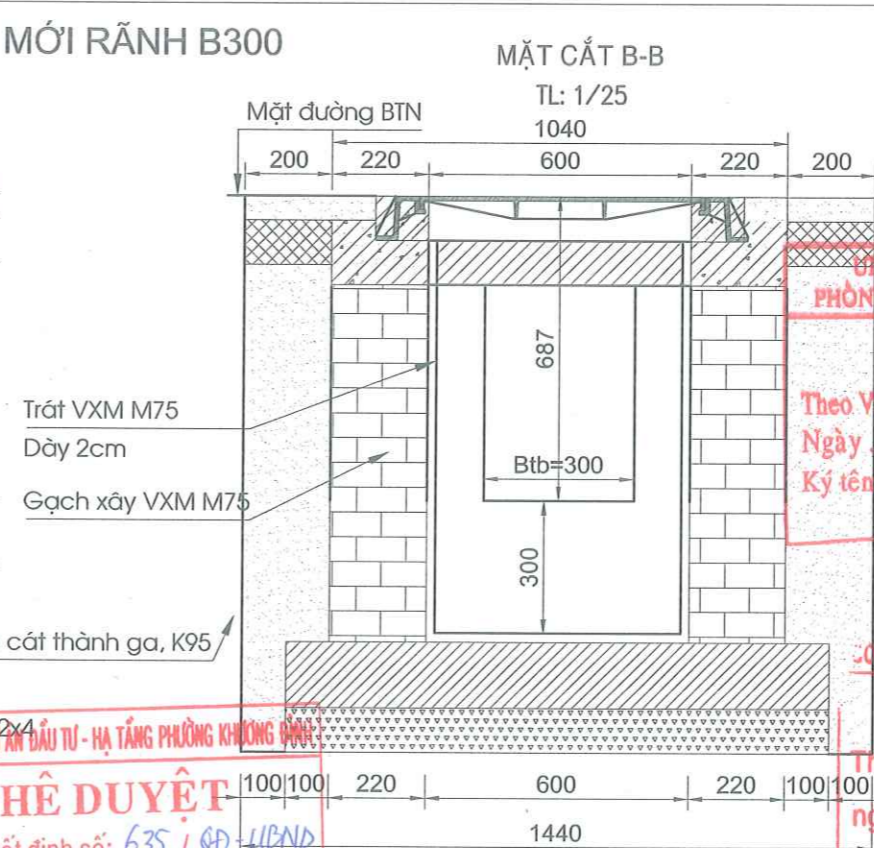
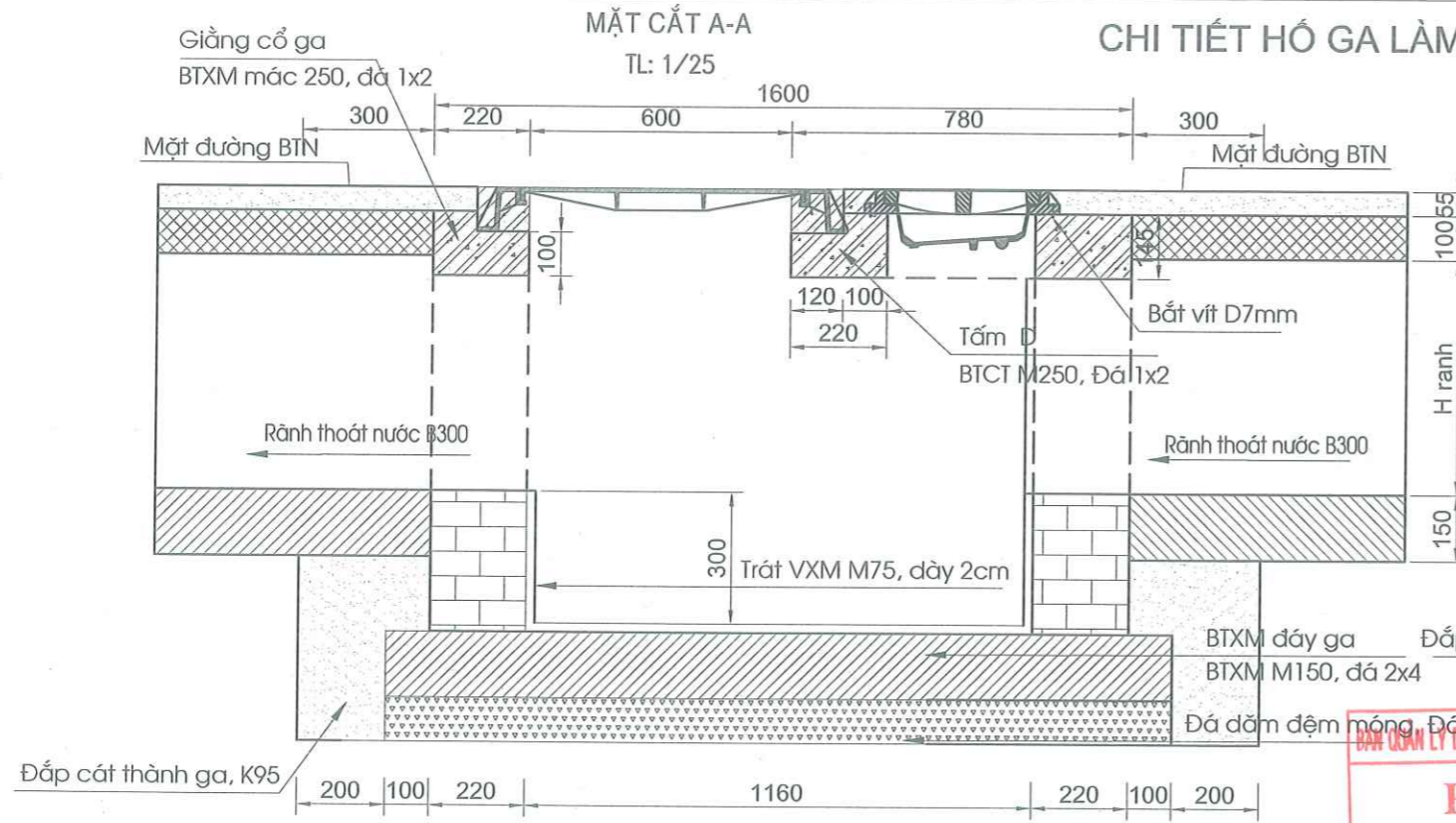

PHÊ DUYỆT
 Theo Quyết định số: 635 / QĐ-UBND
 Ngày ... 24 tháng ... 4 năm 20... 25
 Ký tên: Vũ Thanh Nghị

THẨM ĐỊNH
 Theo Văn bản số: 150 / KHHT&ĐT
 Ngày ... 04 tháng ... 4 năm 20... 25
 Ký tên: Lê Công Trường

THẨM TRA
 Theo Văn bản số: 271 / 2025/BCTT
 Ngày ... 31 tháng ... 3 năm 20... 25
 Chủ trì bộ môn ký tên: Đặng Văn Tuyển

KHỐI LƯỢNG XÂY MỚI TÍNH CHO 1 HỐ GA

STT	Hạng mục	Đơn vị	Khối lượng	
			Diễn giải	Htb=1,00m Cho 1 ga
1	Số lượng ga rãnh	cái	1	1,00
2	Đá dăm đệm móng đá 2x4	m3	=1.24*1.8*0.1	0,22
3	BTXM đáy ga M150	m3	=1.24*1.8*0.15	0,335
4	Ván khuôn BT đáy ga	m2	=(1.24+1.8)*2*0.15	0,912
5	Gạch xây VXM M75	m3	=(1.04*1.6-1.16*0.6)*(Htb-0.2)-(Htb-0.5)*0.3*0.22*2	0,71
6	Trát vữa XM M75 dày 2cm	m2	=(0.6+1.16)*2*(Htb-0.1)-(Htb-0.5)*0.3*2	2,87
7	Láng vữa XM M75 dày 2cm	m2	=0.6*1.16	0,70
8	BTXM cổ ga M250	m3	=1.04*0.82*0.145-(0.84*0.72*0.6*0.6)*0.045-(1.04*0.22*0.1+1.04*0.1*0.045)	0,11
9	Ván khuôn BT cổ ga	m2	=(1.04+0.82*2)*0.145+(0.84+0.72*2)*0.045+(0.6+0.6*2)*0.1	0,67
10	Cốt thép cổ ga, D<=10	kg	=5.83	5,83
11	Tấm đan D	cái	=1	1,00
	- Ván khuôn BT tấm đan	m2	=(1+0.78+0.3+0.75)*0.145*2-0.12*0.045*2	0,81
	- Bê tông tấm đan D	m3	=(0.78*1-0.3*0.75)*0.145-1*0.12*0.045	0,08
	- Thép D<=10	kg	=18.77	18,77
	- Nắp ghi gang tròn	bộ	=1	1,00
	- Bộ thu ngăn mùi	bộ	=1	1,00
12	Phá dỡ mặt đường BTXM	m3	=2.2*1.44*0.1-1.04*1.6*0.1	0,15
13	Đào đất hố móng - đất cấp 3	m3	=2.2*1.44*(1+0.25*0.16)-(0.78*0.7+0.98*0.15)*0.3*2-0.2*0.95*2*2	2,28
14	Bê tông hoàn trả mặt đường	m3	=2.2*1.44*0.1-1.04*1.6*0.1	0,15
15	Đắp cát hố móng K95	m3	=Hào - 1.6*1.04*(1-0.15)-1.24*1.8*0.25	0,30

GHI CHÚ
 - Kích thước ghi trong bản vẽ là MM

ỦY BAN NHÂN DÂN PHƯỜNG KHƯƠNG ĐÌNH
BAN QUẢN LÝ DỰ ÁN ĐẦU TƯ - HẠ TẦNG PHƯỜNG KHƯƠNG ĐÌNH
ĐƠN VỊ TƯ VẤN:
CÔNG TY CỔ PHẦN ĐẦU TƯ HOÀNG PHÁT T&T

DỰ ÁN: CẢI TẠO ĐƯỜNG VÀ THOÁT NƯỚC NGÕ VÀ CÁC NGÁCH THUỘC NGÕ 122,162,236 ĐƯỜNG KHƯƠNG ĐÌNH, PHƯỜNG KHƯƠNG ĐÌNH
BƯỚC: BẢO CÁO KINH TẾ KỸ THUẬT

THỰC HIỆN: PHẠM THỊ LƯƠNG
 CHỦ TRÌ THIẾT KẾ: LÊ DUY TÙNG
 CHỦ NHIỆM DỰ ÁN: PHẠM TRỌNG QUỲNH

HÀ NỘI, THÁNG 04 NĂM 2026
 CÔNG TY CỔ PHẦN ĐẦU TƯ HOÀNG PHÁT T&T
 GIÁM ĐỐC: NGUYỄN MẠNH TỬ

CHI TIẾT HỐ GA XÂY MỚI RÃNH B300
 TỶ LỆ BẢN VẼ: NBV
 BẢN VẼ SỐ: 01/01
 LẦN XUẤT BẢN: 01
 MÃ SỐ SẢN PHẨM: TVTK.02.2026

CHI TIẾT HỐ GA CẢI TẠO RÃNH B300

MẶT CẮT A-A (HỐ GA HIỆN TRẠNG)
TL: 1/25

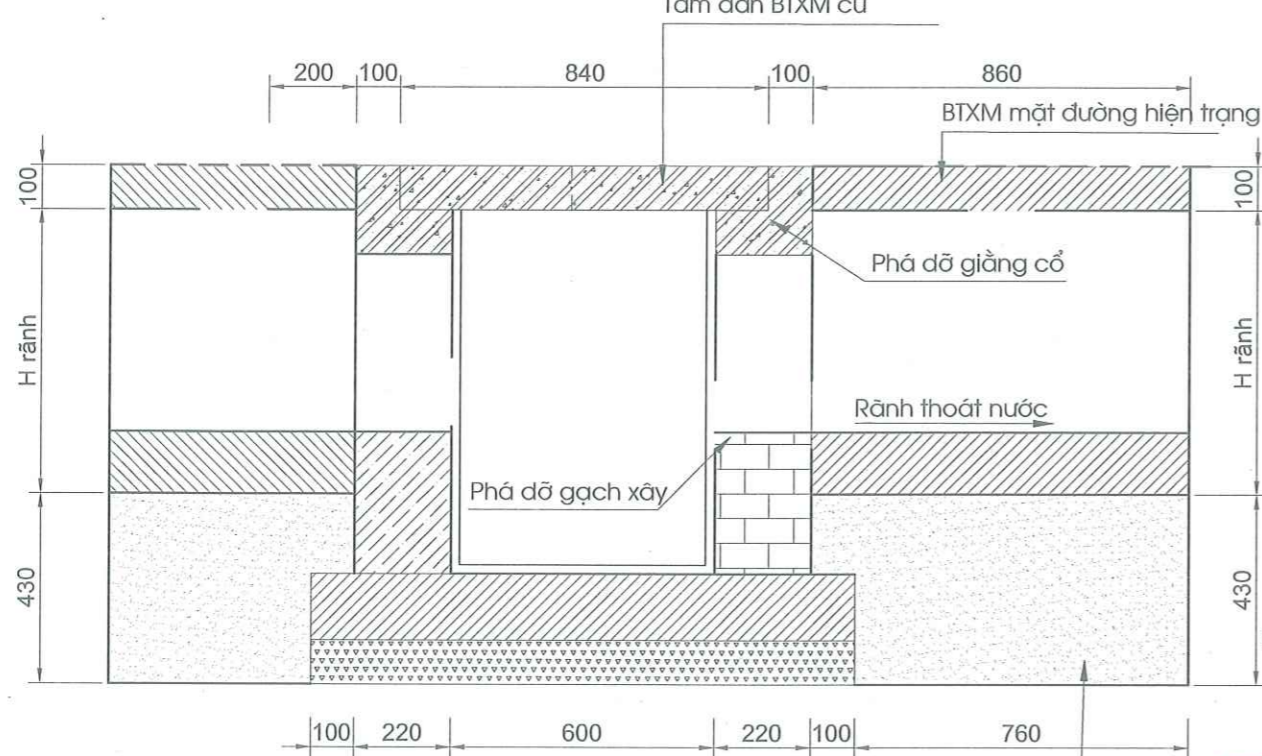

MẶT CẮT A-A
TL: 1/25

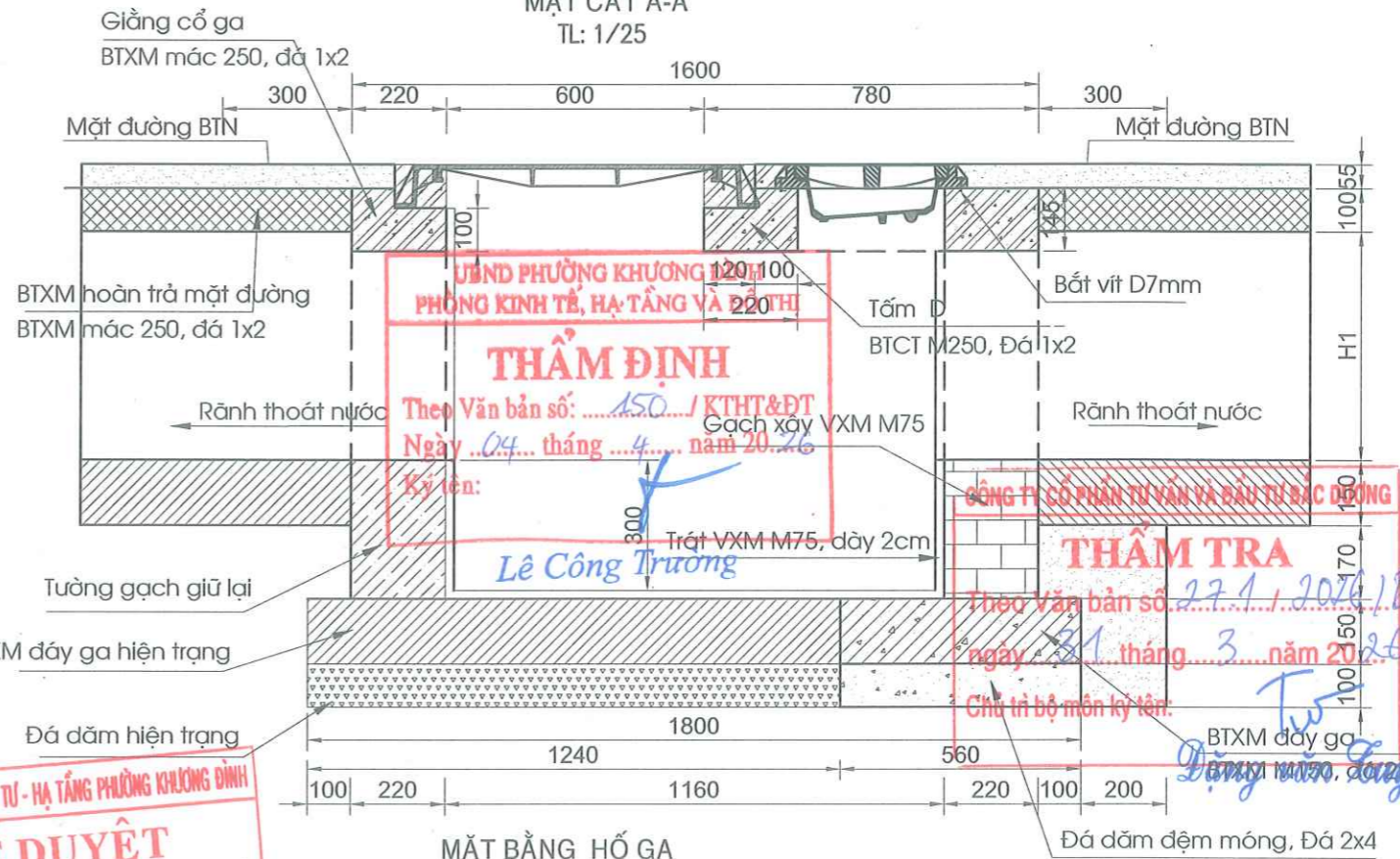

MẶT BẰNG HỐ GA HIỆN TRẠNG
TL: 1/25

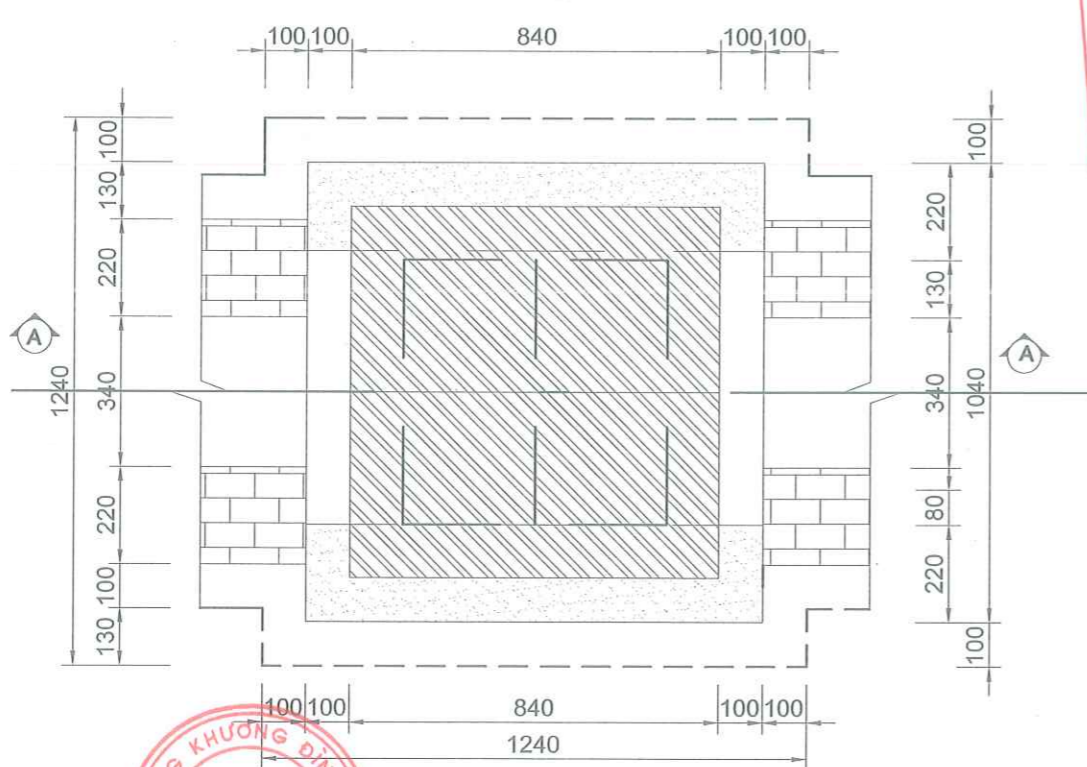

MẶT BẰNG HỐ GA
TL: 1/25

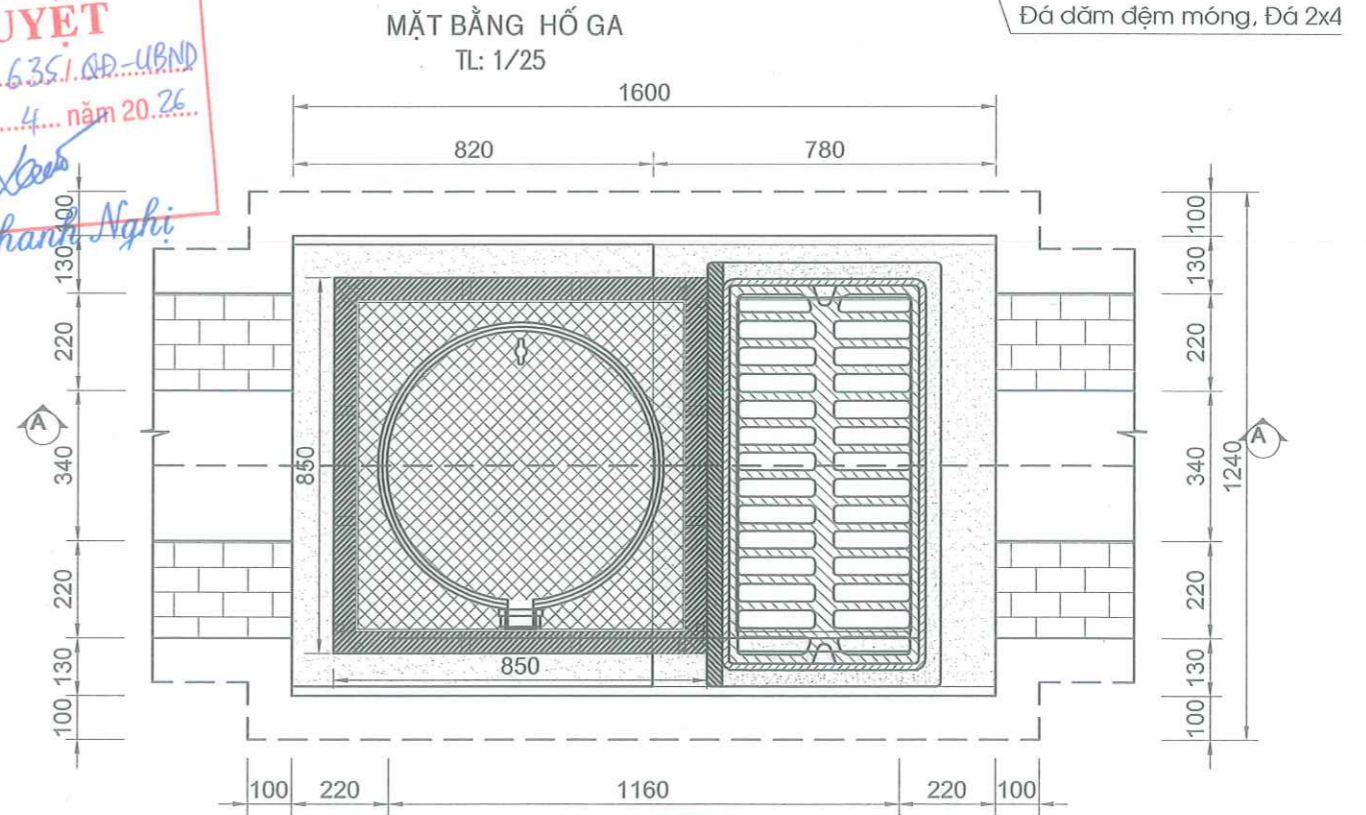

PHÊ DUYỆT
Theo Quyết định số: 6351/QĐ-UBND
Ngày ...04... tháng ...4... năm 20...26
Ký tên: Vũ Thành Nghi

THẨM ĐỊNH
Theo Văn bản số: 150.../KTHT&ĐT
Ngày ...04... tháng ...4... năm 20...26
Ký tên: Lê Công Trường

THẨM TRA
Theo Văn bản số: 274.../2026/BCTT
Ngày ...31... tháng ...3... năm 20...25
Chủ trì bộ môn ký tên: Đặng Văn Trường

PHƯỜNG KHƯƠNG ĐÌNH
BAN QUẢN LÝ
ĐƠN VỊ TƯ VẤN:

ỦY BAN NHÂN DÂN PHƯỜNG KHƯƠNG ĐÌNH
BAN QUẢN LÝ DỰ ÁN ĐẦU TƯ - HẠ TẦNG PHƯỜNG KHƯƠNG ĐÌNH
CÔNG TY CỔ PHẦN ĐẦU TƯ HOÀNG PHÁT T&T

DỰ ÁN: CẢI TẠO ĐƯỜNG VÀ THOÁT NƯỚC NGÕ VÀ CÁC NGÁCH THUỘC NGÕ 122,162,236 ĐƯỜNG KHƯƠNG ĐÌNH, PHƯỜNG KHƯƠNG ĐÌNH
BƯỚC: BÁO CÁO KINH TẾ KỸ THUẬT

THỰC HIỆN	PHẠM THỊ LƯƠNG
CHỦ TRÌ THIẾT KẾ	LÊ DUY TÙNG
CHỦ NHIỆM DỰ ÁN	PHẠM TRỌNG QUỲNH

HÀ NỘI, THÁNG 04 NĂM 2026
CÔNG TY CỔ PHẦN ĐẦU TƯ HOÀNG PHÁT T&T
ĐẠI GIẢM ĐỐC
HOÀNG PHÁT T&T
NGUYỄN MẠNH TỬ

CHI TIẾT HỐ GA CẢI TẠO RÃNH B300
TỶ LỆ BẢN VẼ: NBV
LẦN XUẤT BẢN: 01
BẢN VẼ SỐ: 01/02
MÃ SỐ SẢN PHẨM: TVTK.02.2026

BẢNG TỔNG HỢP KHỐI LƯỢNG GA CẢI TẠO

STT	Hạng mục	Đơn vị	Khối lượng	
			Diễn giải	Htb=1,00m
1	Số lượng ga rãnh	cái	1	1,00
2	Tháo dỡ tấm đan ga cũ	tấm	2,00	2,00
3	Phá dỡ BTXM cổ ga	m3	=1.04*1.04*0.2-0.6*0.6*0.1-0.84*0.84*0.1	0,11
4	Phá dỡ gạch tường ra	m3	=(1.04*2+0.3)*0.2*0.22+0.3*1.04*0.22	0,17
5	Gạch xây nâng thành ga	m3	=(1.04*0.22*0.3+0.24*2*0.22*(1-0.2))+ (1.04*2+0.3)*0.22*0.2	0,26
6	BTXM cổ ga M250	m3	=1.04*0.82*0.145-(0.84*0.72*-0.6*0.6)*0.045-(1.04*0.22*0.1+1.04*0.1*0.045)	0,11
7	Ván khuôn BTXM cổ ga	m2	=(1.04+0.82*2)*0.145+(0.84+0.72*2)*0.045+(0.6+0.6*2)*0.1	0,67
8	Trát tường ga VXM Mác 75	m2	=(0.6+1.16)*2*(Htb-0.1)-(Htb-0.5)*0.3*2	2,87
9	Láng vữa XM M75 đáy dày 2cm	m2	=0.6*1.16	0,70
10	Cốt thép cổ ga, D<=10	kg	=5.83	5,83
11	BTXM hoàn trả mặt đường	m3	=2,2*1.64*0.1-1.04*1,6*0.1	0,19
12	Tấm đan Đ1	cái	=1	1,00
	- Ván khuôn BT tấm đan	m2	=(1+0.78+0.3+0.75)*0.145*2-0.12*0.045*2	0,81
	- Bê tông tâm đan D	m3	=(0.78*1-0.3*0.75)*0.145-1*0.12*0.045	0,08
	- Thép D<=10	kg	=18.77	18,77
	- Nắp ghi gang tròn	bộ	=1	1,00
	- Bộ thu ngăn mùi	bộ	=1	1,00
13	Đá dăm đệm móng	m3	=0.56*1.24*0.1	0,07
14	BTXM đáy ga	m3	=0.56*1.24*0.15	0,10
15	Ván khuôn BTXM móng ga	m2	=(0.56*2+1.24)*0.15	0,35
16	Đào đất cấp 3	m3	=0.76*1.44*(1+0.25-0.1)+1.24*2*0.2*0.3-0.78*0.2*0.3-(0.78*0.6+0.15*0.98)*0.76	0,89
17	Đắp cát mang ga	m3	= Hào-0.56*1.24*0.25-0.46*1.04*1	0,24

UBND PHƯỜNG KHƯƠNG ĐÌNH
PHÒNG KINH TẾ, HẠ TẦNG VÀ ĐÔ THỊ

THẨM ĐỊNH

Theo Văn bản số: 150 / KTHT&ĐT
Ngày 04 tháng 4 năm 2026

[Signature]

CÔNG TY CỔ PHẦN TƯ VẤN VÀ ĐẦU TƯ BẮC ĐƯƠNG

THẨM TRA

Theo Văn bản số 27.1 / 2026/BCTT
Ngày 31 tháng 3 năm 2026

Chủ trì bộ môn kỹ tên: *Tu*
Đặng Văn Tuyên

BAN QUẢN LÝ DỰ ÁN ĐẦU TƯ - HẠ TẦNG PHƯỜNG KHƯƠNG ĐÌNH

PHÊ DUYỆT

Theo Quyết định số: 635 / QĐ / UBND
Ngày 24 tháng 4 năm 2026

Ký tên: *[Signature]*

Vũ Thanh Nghi

ỦY BAN NHÂN DÂN PHƯỜNG KHƯƠNG ĐÌNH
BAN QUẢN LÝ DỰ ÁN ĐẦU TƯ - HẠ TẦNG PHƯỜNG KHƯƠNG ĐÌNH

ĐƠN VỊ TƯ VẤN:
CÔNG TY CỔ PHẦN ĐẦU TƯ HOÀNG PHÁT T&T

DỰ ÁN: CẢI TẠO ĐƯỜNG VÀ THOÁT NƯỚC NGÕ VÀ CÁC NGÁCH THUỘC NGÕ 122,162,236 ĐƯỜNG KHƯƠNG ĐÌNH, PHƯỜNG KHƯƠNG ĐÌNH
BƯỚC: BÁO CÁO KINH TẾ KỸ THUẬT

THỰC HIỆN	PHẠM THỊ LƯƠNG	<i>[Signature]</i>
CHỦ TRÌ THIẾT KẾ	LÊ DUY TÙNG	<i>[Signature]</i>
CHỦ NHIỆM DỰ ÁN	PHẠM TRỌNG QUỲNH	<i>[Signature]</i>

CÔNG TY CỔ PHẦN TƯ VẤN VÀ ĐẦU TƯ HOÀNG PHÁT T&T
HÀ NỘI, THÁNG 04 NĂM 2026
CÔNG TY CỔ PHẦN ĐẦU TƯ HOÀNG PHÁT T&T
GIÁM ĐỐC
[Signature]
NGUYỄN MẠNH TỬ

CHI TIẾT HỐ GA CẢI TẠO RÃNH B300

TỶ LỆ BẢN VẼ:	NBV	BẢN VẼ SỐ:	02/02
LẦN XUẤT BẢN:	01	MÃ SỐ SẢN PHẨM:	TVTK.02.2026

CHI TIẾT HỐ GA LÀM MỚI RÃNH B400

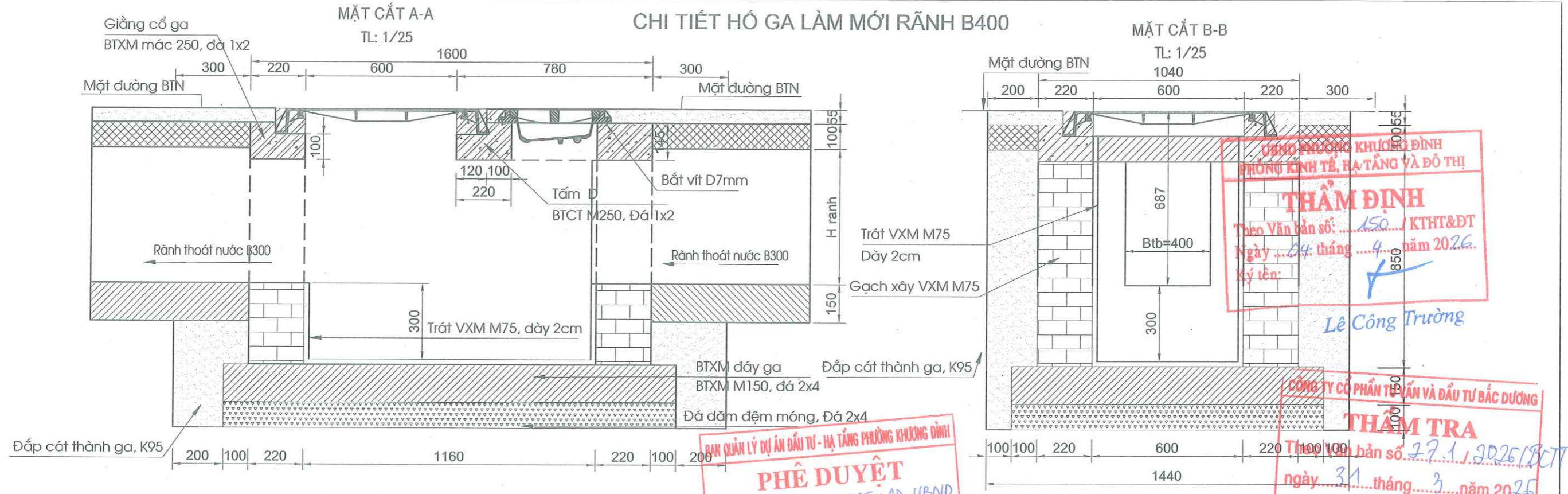

PHÒNG KINH TẾ, HẠ TẦNG VÀ ĐÔ THỊ
THẨM ĐỊNH
 Theo Văn bản số: 150 / KHHT&ĐT
 Ngày: 24 tháng 4 năm 2026.
 Ký tên: Lê Công Trường

CÔNG TY CỔ PHẦN TƯ VẤN VÀ ĐẦU TƯ BẮC ĐƯƠNG
THẨM TRA
 Theo Văn bản số: 27.1 / 2025/BCT
 ngày: 31 tháng 3 năm 2025
 Chủ trì bộ môn ký tên: Đặng Văn Tuyên

BAN QUẢN LÝ DỰ ÁN ĐẦU TƯ - HẠ TẦNG PHƯỜNG KHƯƠNG ĐÌNH
PHÊ DUYỆT
 Theo Quyết định số: 6.35 / QĐ-UBND
 Ngày: 04 tháng 4 năm 2025
 Ký tên: Vũ Thanh Nghị

KHỐI LƯỢNG XÂY MỚI TÍNH CHO 1 HỐ GA

STT	Hạng mục	Đơn vị	Khối lượng	
			Diện giải	Cho 1 ga
1	Số lượng ga rãnh	cái	1	1,00
2	Đá dăm đệm móng đá 2x4	m3	=1.24*1.8*0.1	0,22
3	BTXM đáy ga M150	m3	=1.24*1.8*0.15	0,335
4	Ván khuôn BT đáy ga	m2	=(1.24+1.8)*2*0.15	0,912
5	Gạch xây VXM M75	m3	=(1.04*1.6-1.16*0.6)*(Htb-0.2)-(Htb-0.5)*0.3*0.22*2	0,71
6	Trát vữa XM M75 dày 2cm	m2	=(0.6+1.16)*2*(Htb-0.1)-(Htb-0.5)*0.3*2	2,87
7	Láng vữa XM M75 dày 2cm	m2	=0.6*1.16	0,70
8	BTXM cổ ga M250	m3	=1.04*0.82*0.145-(0.84*0.72*0.6*0.6)*0.045-(1.04*0.22*0.1+1.04*0.1*0.045)	0,11
9	Ván khuôn BT cổ ga	m2	=(1.04+0.82*2)*0.145+(0.84+0.72*2)*0.045+(0.6+0.6*2)*0.1	0,67
10	Cốt thép cổ ga, D<=10	kg	=5.83	5,83
11	Tấm đan D	cái	=1	1,00
	- Ván khuôn BT tấm đan	m2	=(1+0.78+0.3+0.75)*0.145*2-0.12*0.045*2	0,81
	- Bê tông tấm đan D	m3	=(0.78*1-0.3*0.75)*0.145*1*0.12*0.045	0,08
	- Thép D<=10	kg	=18.77	18,77
	- Nắp ghi gang tròn	bộ	=1	1,00
	- Bộ thu ngăn mùi	bộ	=1	1,00
12	Phá dỡ mặt đường BTXM	m3	=2.2*1.44*0.1-1.04*1.6*0.1	0,15
13	Đào đất hố móng - đất cấp 3	m3	=2.2*1.44*(1+0.25-0.16)-(0.78*0.7+0.98*0.15)*0.3*2-0.2*0.95*2*2	2,28
14	Bê tông hoàn trả mặt đường	m3	=2.2*1.44*0.1-1.04*1.6*0.1	0,15
15	Đắp cát hố móng K95	m3	= Hđào - 1.6*1.04*(1-0.15)-1.24*1.8*0.25	0,30

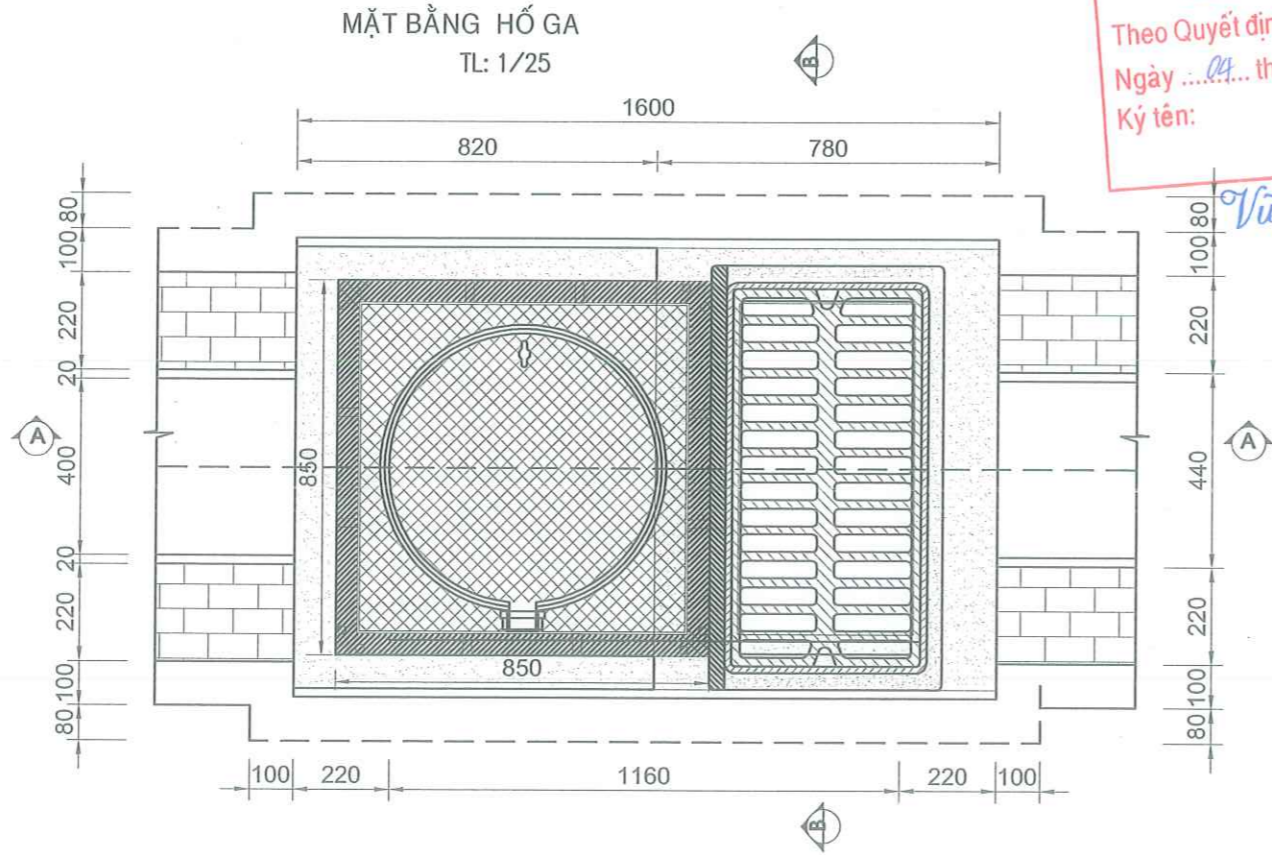

GHI CHÚ
 - Kích thước ghi trong bản vẽ là MM

ỦY BAN NHÂN DÂN PHƯỜNG KHƯƠNG ĐÌNH BAN QUẢN LÝ DỰ ÁN ĐẦU TƯ - HẠ TẦNG PHƯỜNG KHƯƠNG ĐÌNH ĐƠN VỊ TƯ VẤN: CÔNG TY CỔ PHẦN ĐẦU TƯ HOÀNG PHÁT T&T	DỰ ÁN: CẢI TẠO ĐƯỜNG VÀ THOÁT NƯỚC NGÕ VÀ CÁC NGÁCH THUỘC NGÕ 122,162,236 ĐƯỜNG KHƯƠNG ĐÌNH, PHƯỜNG KHƯƠNG ĐÌNH BƯỚC: BÁO CÁO KINH TẾ KỸ THUẬT	THỰC HIỆN	PHẠM THỊ LƯƠNG		HÀ NỘI, THÁNG 04 NĂM 2026 CÔNG TY CỔ PHẦN ĐẦU TƯ HOÀNG PHÁT T&T GIÁM ĐỐC NGUYỄN MẠNH TỬ	CHI TIẾT HỐ GA XÂY MỚI RÃNH B400 TỶ LỆ BẢN VẼ: NEV BẢN VẼ SỐ: 01/01 LẦN XUẤT BẢN: 01 MÃ SỐ SẢN PHẨM: TVTK.02.2026	
		CHỦ TRÌ THIẾT KẾ	LÊ DUY TÙNG				

CHI TIẾT HỐ GA CẢI TẠO RÃNH B400

MẶT CẮT A-A (HỐ GA HIỆN TRẠNG)
TL: 1/25

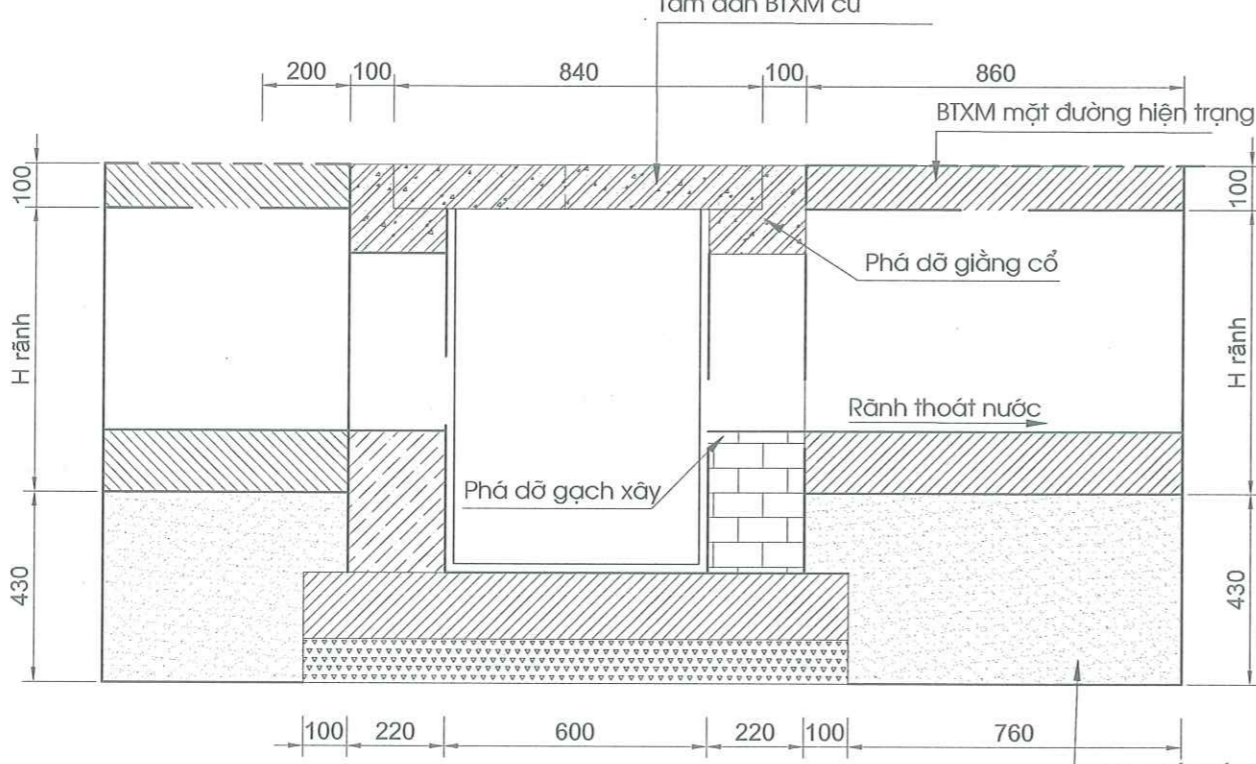

MẶT CẮT A-A
TL: 1/25

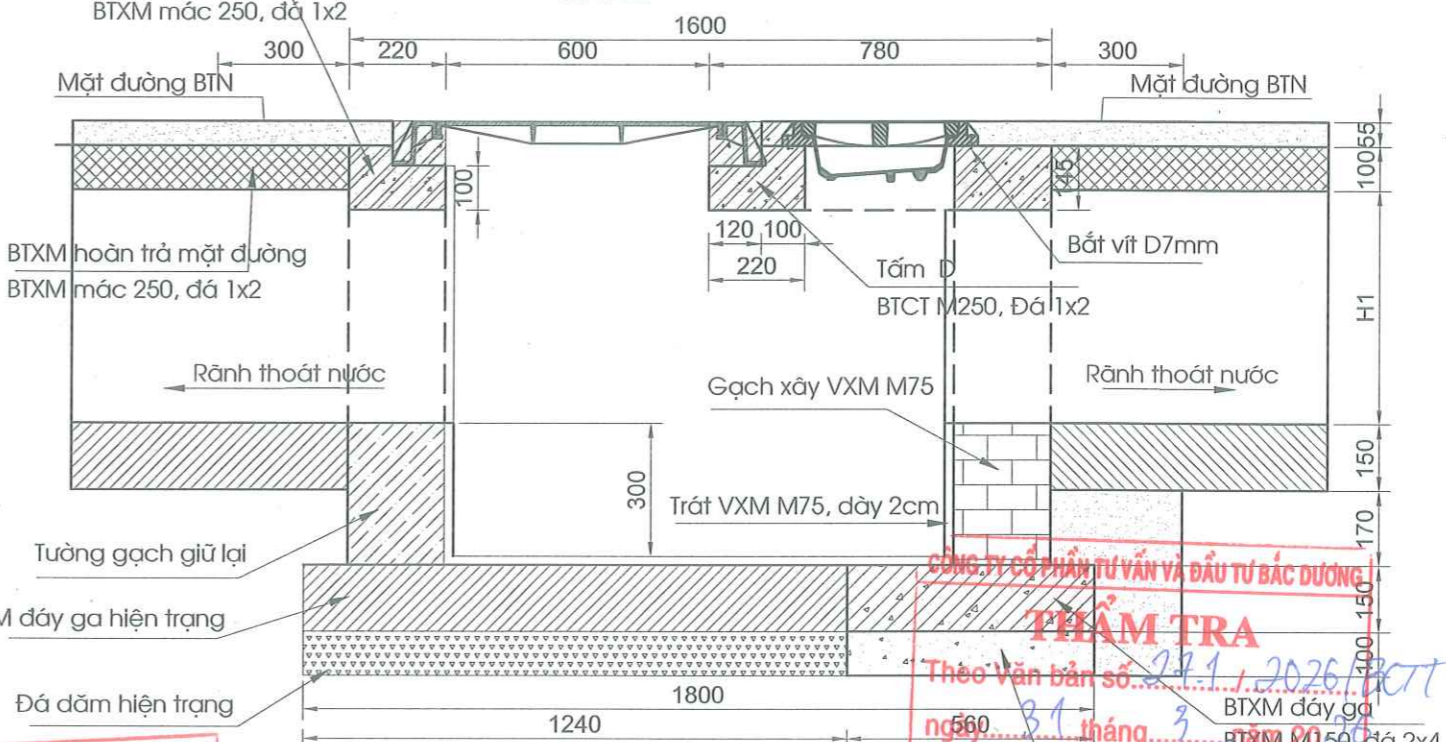

MẶT BẰNG HỐ GA HIỆN TRẠNG
TL: 1/25

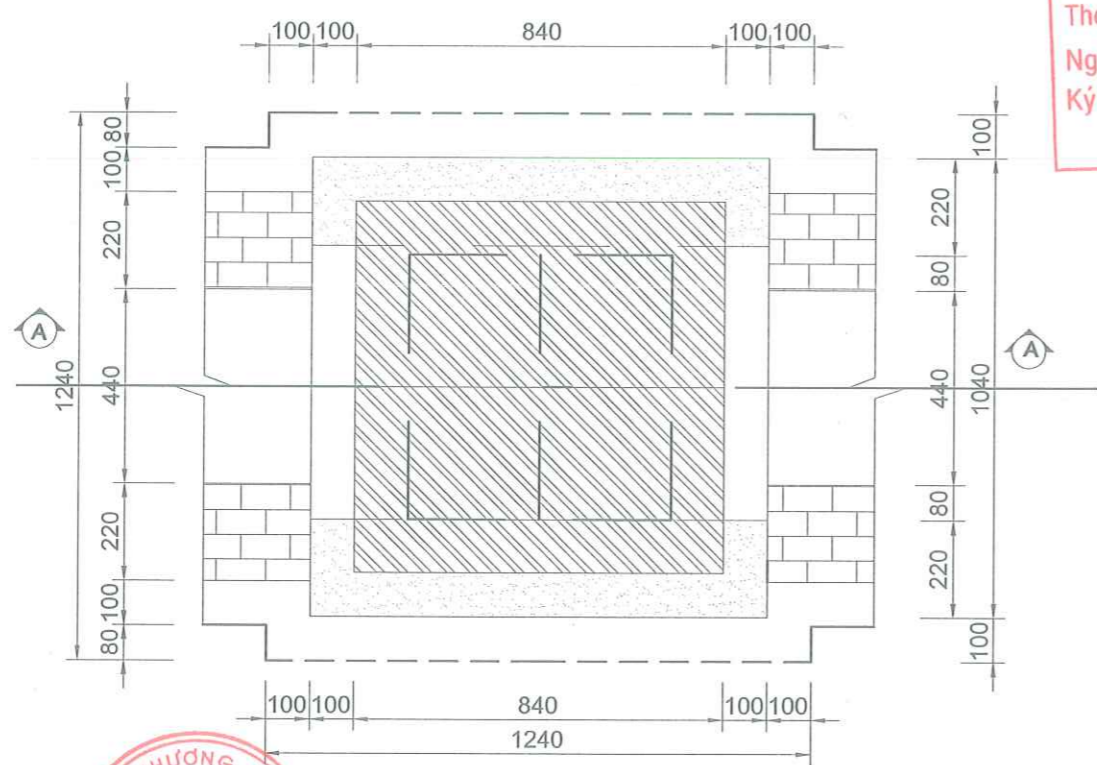

MẶT BẰNG HỐ GA
TL: 1/25

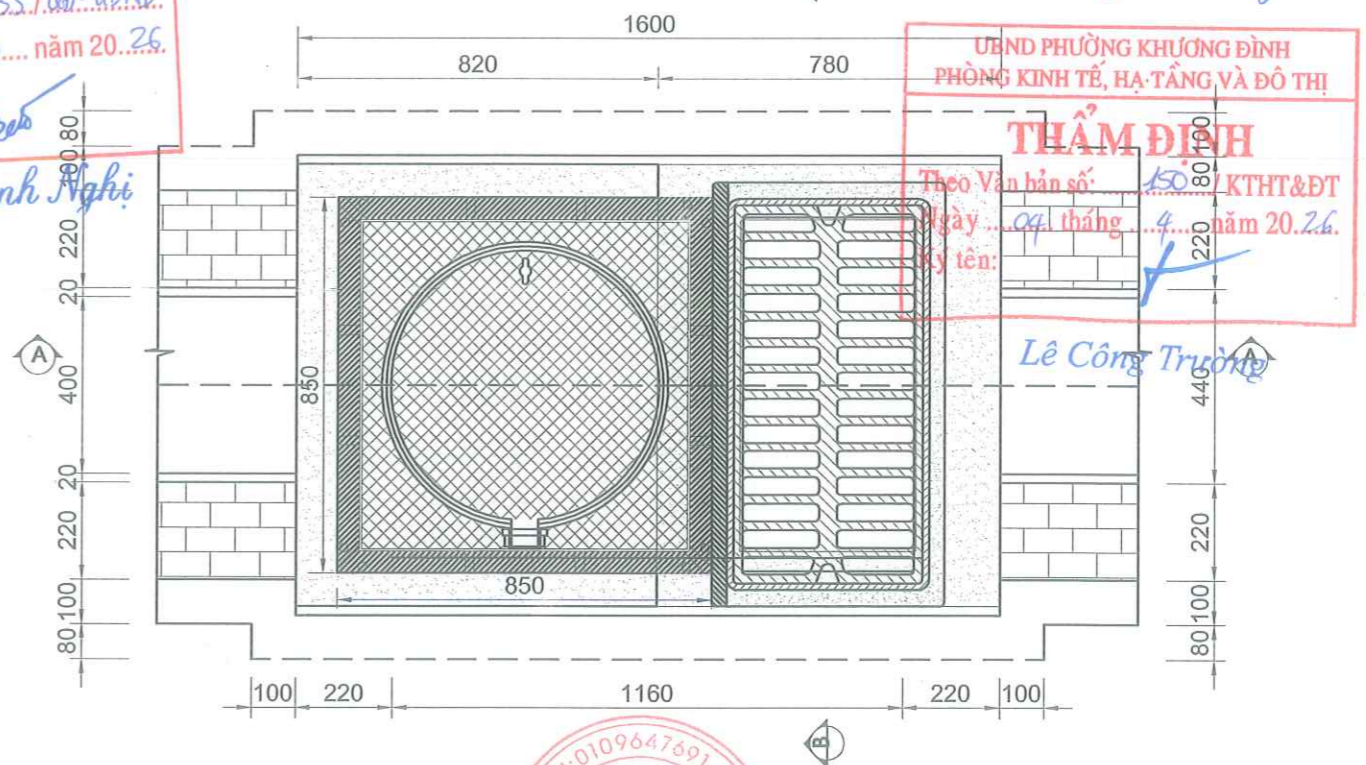

PHÊ DUYỆT
Theo Quyết định số: 635/QĐ-UBND.
Ngày 04 tháng 4 năm 2026.
Ký tên: Vũ Chanh Nghi

THẨM TRA
Theo Văn bản số: 27.1/2026/BCTT
ngày 31 tháng 3 năm 2026.
Chữ in bộ môn ký tên: Đặng Văn Tuyên

THẨM ĐỊNH
Theo Văn bản số: 150/KTHT&ĐT
Ngày 04 tháng 4 năm 2026.
Ký tên: Lê Công Trọng

ỦY BAN NHÂN DÂN PHƯỜNG KHƯƠNG ĐÌNH
BAN QUẢN LÝ DỰ ÁN ĐẦU TƯ - HẠ TẦNG PHƯỜNG KHƯƠNG ĐÌNH
ĐƠN VỊ TƯ VẤN:
CÔNG TY CỔ PHẦN ĐẦU TƯ HOÀNG PHÁT T&T

DỰ ÁN: CẢI TẠO ĐƯỜNG VÀ THOÁT NƯỚC NGÕ VÀ CÁC NGÁCH THUỘC NGÕ 122,162,236 ĐƯỜNG KHƯƠNG ĐÌNH, PHƯỜNG KHƯƠNG ĐÌNH
BƯỚC: BÁO CÁO KINH TẾ KỸ THUẬT

THỰC HIỆN	PHẠM THỊ LƯƠNG
CHỦ TRÌ THIẾT KẾ	LÊ DUY TÙNG
CHỦ NHIỆM DỰ ÁN	PHẠM TRỌNG QUYNH

CÔNG TY HOÀNG PHÁT T&T
CHÀ NỘI, THÁNG 04 NĂM 2026
CÔNG TY CỔ PHẦN ĐẦU TƯ HOÀNG PHÁT T&T
GIÁM ĐỐC: NGUYỄN MẠNH TỬ

CHI TIẾT HỐ GA CẢI TẠO RÃNH B400	
TỶ LỆ BẢN VẼ: NBV	BẢN VẾ SỐ: 01/02
LẦN XUẤT BẢN: 01	MÃ SỐ SẢN PHẨM: TVTK.02.2026

BẢNG TỔNG HỢP KHỐI LƯỢNG GA CẢI TẠO

STT	Hạng mục	Đơn vị	Khối lượng	
			Diễn giải	Htb=1,00m
				Cho 1 ga
1	Số lượng ga rãnh	cái	1	1,00
2	Tháo dỡ tấm đan ga cũ	tấm	2,00	2,00
3	Phá dỡ BTXM cổ ga	m3	=1.04*1.04*0.2-0.6*0.6*0.1-0.84*0.84*0.1	0,11
4	Phá dỡ gạch tường ra	m3	=(1.04*2+0.3)*0.2*0.22+0.3*1.04*0.22	0,17
5	Gạch xây nâng thành ga	m3	=(1.04*0.22*0.3+0.24*2*0.22*(1-0.2)+(1.04*2+0.3)*0.22*0.2	0,26
6	BTXM cổ ga M250	m3	=1.04*0.82*0.145-(0.84*0.72*-0.6*0.6)*0.045-(1.04*0.22*0.1+1.04*0.1*0.045)	0,11
7	Ván khuôn BTXM cổ ga	m2	=(1.04+0.82*2)*0.145+(0.84+0.72*2)*0.045+(0.6+0.6*2)*0.1	0,67
8	Trát tường ga VXM Mác 75	m2	=(0.6+1.16)*2*(Htb-0.1)-(Htb-0.5)*0.3*2	2,87
9	Láng vữa XM M75 đáy dày 2cm	m2	=0.6*1.16	0,70
10	Cốt thép cổ ga, D<=10	kg	=5.83	5,83
11	BTXM hoàn trả mặt đường	m3	=2,2*1.64*0.1-1.04*1,6*0.1	0,19
12	Tấm đan Đ1	cái	=1	1,00
	- Ván khuôn BT tấm đan	m2	=(1+0.78+0.3+0.75)*0.145*2-0.12*0.045*2	0,81
	- Bê tông tấm đan D	m3	=(0.78*1-0.3*0.75)*0.145-1*0.12*0.045	0,08
	- Thép D<=10	kg	=18.77	18,77
	- Nắp ghi gang tròn	bộ	=1	1,00
	- Bộ thu ngăn mùi	bộ	=1	1,00
13	Đá dăm đệm móng	m3	=0.56*1.24*0.1	0,07
14	BTXM đáy ga	m3	=0.56*1.24*0.15	0,10
15	Ván khuôn BTXM móng ga	m2	=(0.56*2+1.24)*0.15	0,35
16	Đào đất cấp 3	m3	=0.76*1.44*(1+0.25-0.1)+1.24*2*0.2*0.3-0.78*0.2*0.3-(0.78*0.6+0.15*0.98)*0.76	0,89
17	Đắp cát mang ga	m3	= Hào-0.56*1.24*0.25-0.46*1.04*1	0,24

BAN QUẢN LÝ DỰ ÁN ĐẦU TƯ - HẠ TẦNG PHƯỜNG KHƯƠNG ĐÌNH

PHÊ DUYỆT

Quyết định số: 6.35.1.02.../UBND

Ngày ...04... tháng ...4... năm 20.26..

Ký tên:

Vũ Thanh Nghi

CÔNG TY CỔ PHẦN TƯ VẤN VÀ ĐẦU TƯ BẮC DƯƠNG

THẨM TRA

Theo Văn bản số 27.1 / 2026/BCTT

Ngày ...31... tháng ...3... năm 20.26

Chủ trì bộ môn ký tên:

Dương Văn Dương

UBND PHƯỜNG KHƯƠNG ĐÌNH
PHÒNG KINH TẾ, HẠ TẦNG VÀ ĐÔ THỊ

THẨM ĐỊNH

Theo Văn bản số: ...150.../KTHT&ĐT

Ngày ...04... tháng ...4... năm 20.26.

Ký tên:

Lê Công Trường



ỦY BAN NHÂN DÂN PHƯỜNG KHƯƠNG ĐÌNH
BAN QUẢN LÝ DỰ ÁN ĐẦU TƯ - HẠ TẦNG PHƯỜNG KHƯƠNG ĐÌNH
ĐƠN VỊ TƯ VẤN:
CÔNG TY CỔ PHẦN ĐẦU TƯ HOÀNG PHÁT T&T

DỰ ÁN: CẢI TẠO ĐƯỜNG VÀ THOÁT NƯỚC NGÕ VÀ CÁC NGÁCH THUỘC NGÕ 122,162,236 ĐƯỜNG KHƯƠNG ĐÌNH, PHƯỜNG KHƯƠNG ĐÌNH
BƯỚC: BẢO CÁO KINH TẾ KỸ THUẬT

THỰC HIỆN	PHẠM THỊ LƯƠNG	<i>Phạm Thị Lương</i>
CHỦ TRÌ THIẾT KẾ	LÊ DUY TÙNG	<i>Nguyễn Mạnh Tú</i>
CHỦ NHIỆM DỰ ÁN	PHẠM TRỌNG QUỲNH	<i>Phạm Trọng Quỳnh</i>



HÀ NỘI, THÁNG 04 NĂM 2026
CÔNG TY CỔ PHẦN ĐẦU TƯ HOÀNG PHÁT T&T
GIÁM ĐỐC
Nguyễn Mạnh Tú
NGUYỄN MẠNH TỬ

CHI TIẾT HỐ GA CẢI TẠO RÃNH B400	
TỶ LỆ BẢN VẼ: NBV	BẢN VẼ SỐ: 02/02
LẦN XUẤT BẢN: 01	MÃ SỐ SẢN PHẨM: TVTK.02.2026

SONG CHẮN RÁC

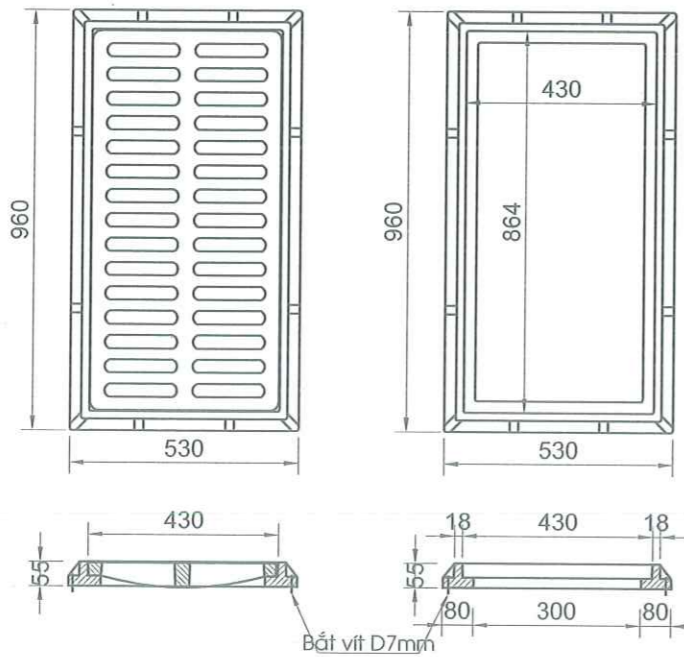
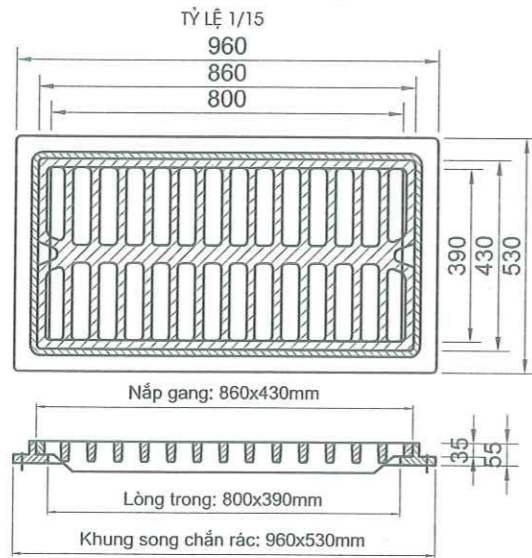

QUY CÁCH CỐT THÉP

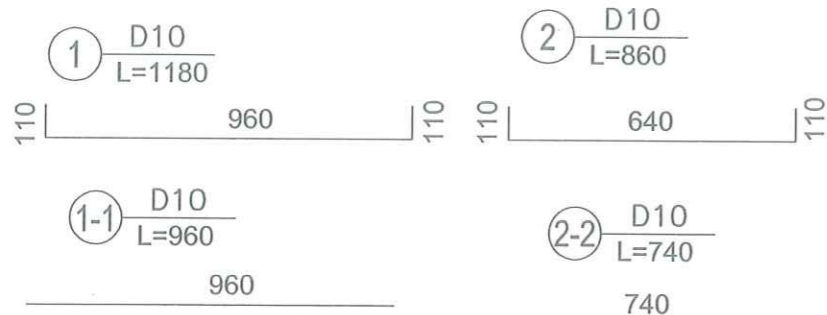

NẮP GA THÂN VUÔNG (LOẠI 850X850)

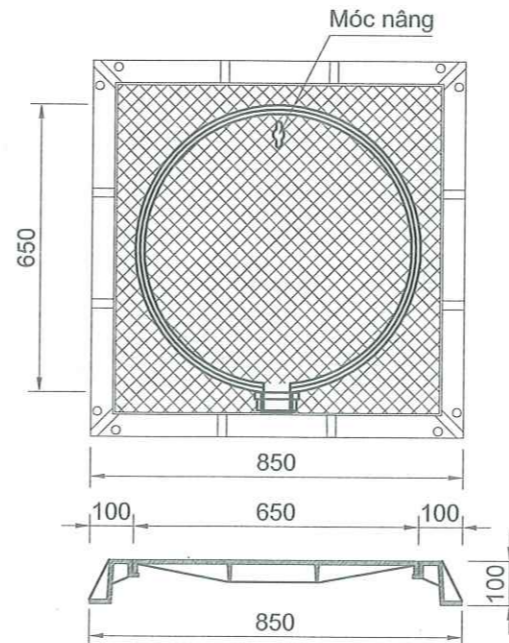

CHI TIẾT TẤM ĐẠN D

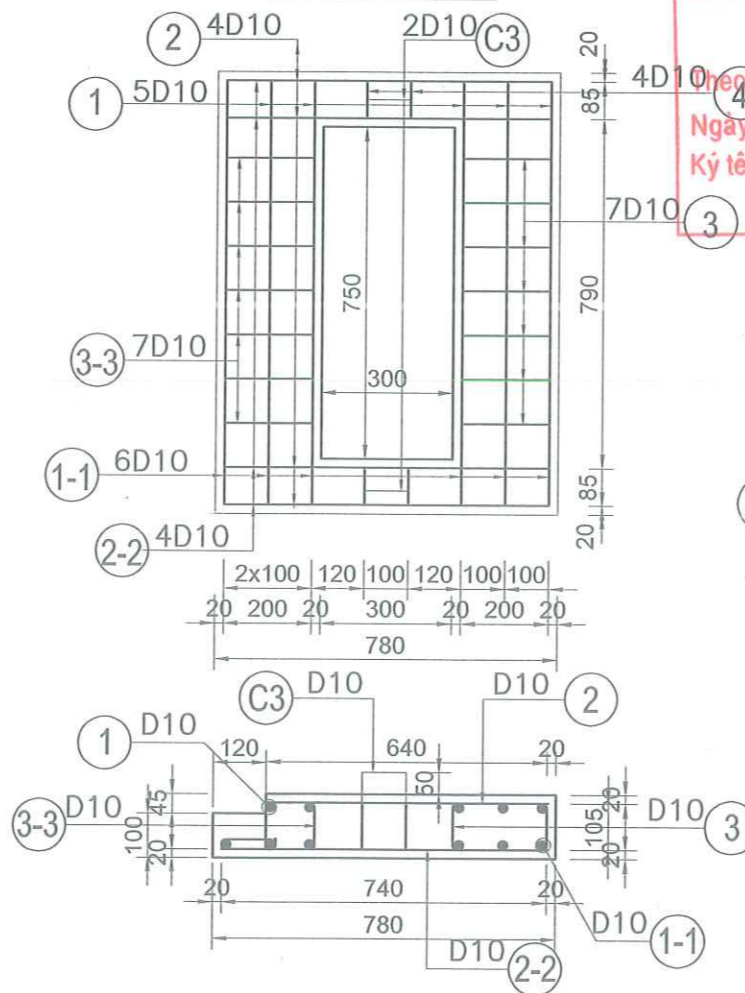

KHỐI LƯỢNG CỐT THÉP TẤM ĐẠN

Số hiệu	Đường kính (mm)	Chiều dài 1 thanh (mm)	Trọng bộ	Tổng chiều dài (m)	Tổng trọng lượng (kg)
1	10	1180	5	5.90	3.64
1-1	10	960	6	5.76	3.55
2	10	860	4	3.44	2.12
2-2	10	740	4	2.96	1.82
3	10	660	7	4.62	2.85
3-3	10	670	7	4.69	2.89
4	10	430	4	1.72	1.06
C3	10	680	2	1.36	0.84
5	10	3360	2	6.72	4.41
6	8	200	18	3.60	1.42
Tổng khối lượng					24.60

GHI CHÚ

- Kích thước ghi trong bản vẽ là MM
- Tường ga được xây gạch không nung, VXM M75
- Tường trong được trát vữa xi măng mác 75, dày 2CM
- Khi công gấp đất cần lưu ý suất R>1KG/CM2
- Khi công gấp đất cần lưu ý suất R>1KG/CM2
- Khi công gấp đất cần lưu ý suất R>1KG/CM2

PHÊ DUYỆT
 Quyết định số: 6.35.1.00-UBND
 Ngày: 07/ tháng 4 năm 2026
 Ký tên: Vũ Thanh Nghi

THẨM TRA
 Theo Văn bản số: 27.1/2026/BCTT
 Ngày: 31 tháng 3 năm 2026
 Chủ trì bộ môn ký tên: Đặng Văn Tuyên

THẨM ĐỊNH
 UBND PHƯỜNG KHƯƠNG ĐÌNH
 PHÒNG KINH TẾ, HẠ TẦNG VÀ ĐÔ THỊ
 Theo Văn bản số: 150/ KTHT&ĐT
 Ngày: 04 tháng 4 năm 2026
 Ký tên: Lê Công Trường

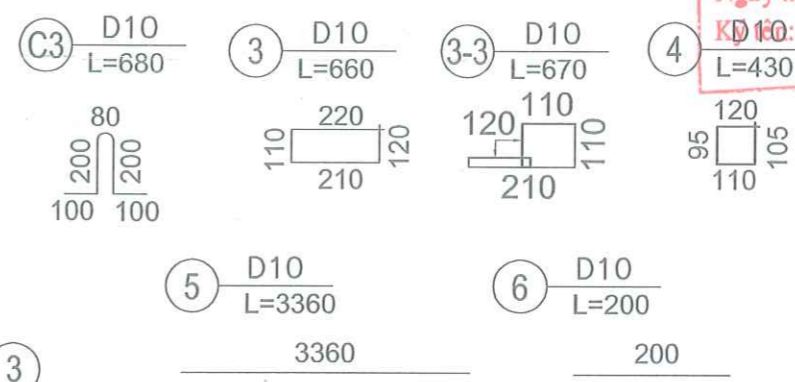

ỦY BAN NHÂN DÂN PHƯỜNG KHƯƠNG ĐÌNH
 BAN QUẢN LÝ DỰ ÁN ĐẦU TƯ - HẠ TẦNG PHƯỜNG KHƯƠNG ĐÌNH
 ĐƠN VỊ TƯ VẤN:
CÔNG TY CỔ PHẦN ĐẦU TƯ HOÀNG PHÁT T&T

DỰ ÁN: CẢI TẠO ĐƯỜNG VÀ THOÁT NƯỚC NGÕ VÀ CÁC NGÁCH THUỘC NGÕ 122,162,236 ĐƯỜNG KHƯƠNG ĐÌNH, PHƯỜNG KHƯƠNG ĐÌNH
 BƯỚC: BẢO CÁO KINH TẾ KỸ THUẬT

THỰC HIỆN: PHẠM THỊ LƯƠNG
 CHỦ TRÌ THIẾT KẾ: LÊ DUY TÙNG
 CHỦ NHIỆM DỰ ÁN: PHẠM TRỌNG QUỲNH

HÀ NỘI, THÁNG 04 NĂM 2026
 CÔNG TY CỔ PHẦN ĐẦU TƯ HOÀNG PHÁT T&T
 GIÁM ĐỐC: NGUYỄN MẠNH TỬ

CHI TIẾT NẮP GA THÂN VUÔNG VÀ SONG CHẮN RÁC
 TỶ LỆ BẢN VẼ: NBV
 BẢN VẼ SỐ: 01/01
 LẦN XUẤT BẢN: 01
 MÃ SỐ SẢN PHẨM: TVTK.02.2026

CẤU TẠO BỘ NẮP GA THU CÓ HỘP NGĂN MÙI

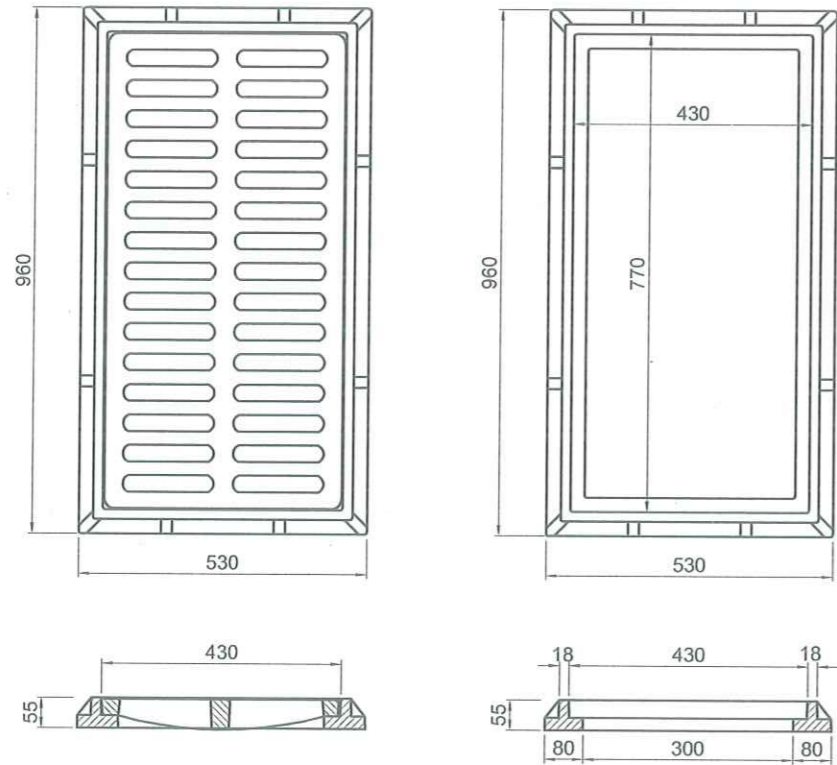

TRẠNG THÁI ĐÓNG NGĂN MÙI

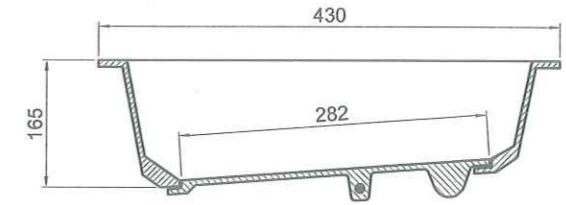
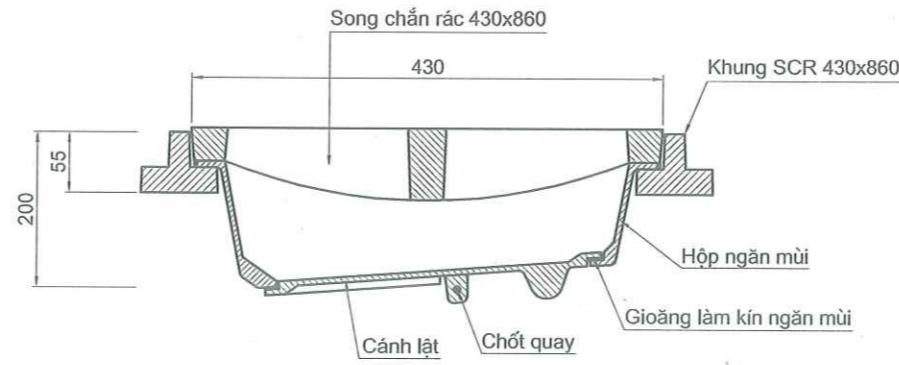

TRẠNG THÁI MỞ XẢ NƯỚC

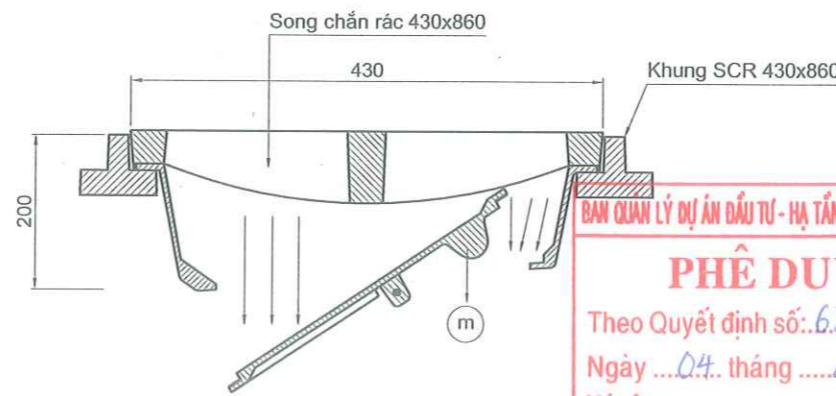

PHÊ DUYỆT
 Theo Quyết định số: 6.35.1.04-UBND
 Ngày ...04... tháng ...4... năm 2026...
 Ký tên: Vũ Thanh Nghị

CÔNG TY CỔ PHẦN TƯ VẤN VÀ ĐẦU TƯ BẮC DƯƠNG
THẨM TRA
 Theo Văn bản số: 22.1 / 2025/BCTT
 ngày: 31 tháng 3 năm 2025
 Chủ trì bộ môn ký tên: Đặng Văn Tuyên

UBND PHƯỜNG KHƯƠNG ĐÌNH
PHÒNG KINH TẾ, HẠ TẦNG VÀ ĐÔ THỊ
THẨM ĐỊNH
 Theo Văn bản số: 150 / KTHT&ĐT
 Ngày: 04 tháng 9 năm 2026
 Ký tên: Lê Công Trường

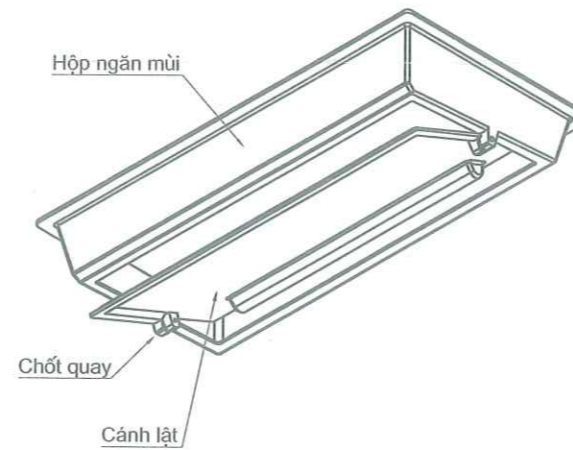
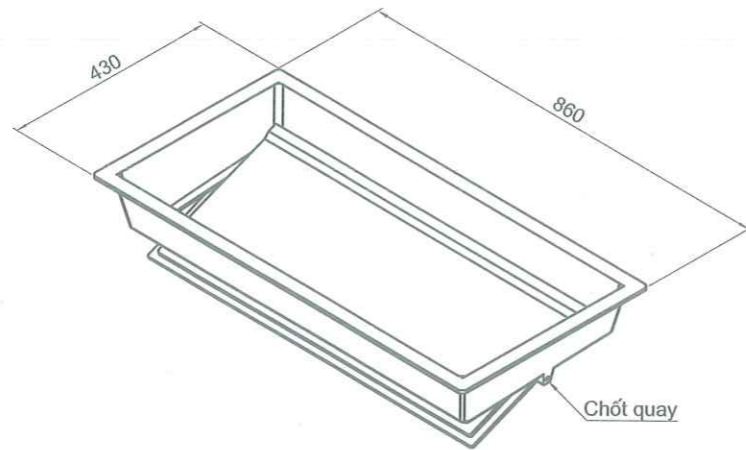

***THUYẾT MINH:**
 1- Ở TRẠNG THÁI BÌNH THƯỜNG: TRỌNG LƯỢNG M LUÔN KÉO CÁNH LẬT Ở TRẠNG THÁI ĐÓNG GIOĂNG ĐƯỢC TỶ VÀO BÉ MẶT CỦA HỘP NGĂN MÙI CÓ TÁC DỤNG LÀM KÍN VÀ NGĂN MÙI.
 2- KHI CÓ NƯỚC CHẢY VÀO, BÉ MẶT CÁNH LẬT ĐỐC THEO BIÊN DẠNG ĐÁY CỦA HỘP NGĂN MÙI ĐÓN NƯỚC VỀ 1 PHÍA, TẠO LỰC MỞ CÁNH LẬT ĐỂ NƯỚC THOÁT ĐI.
 3- KHI THOÁT HẾT NƯỚC, CÁNH LẬT LẠI TRỞ VỀ VỊ TRÍ BAN ĐẦU.
 4- NẮP GA THU NƯỚC SCR 430*860 LÀ SẢN PHẨM CÔNG NGHIỆP BẰNG VẬT LIỆU COMPOSITE TẢI TRỌNG 125KN THEO TIÊU CHUẨN EN 124.
 5- KÍCH THƯỚC TRONG BẢN VẼ ĐƠN VỊ LÀ MM.

ỦY BAN NHÂN DÂN PHƯỜNG KHƯƠNG ĐÌNH
BAN QUẢN LÝ DỰ ÁN ĐẦU TƯ - HẠ TẦNG PHƯỜNG KHƯƠNG ĐÌNH
ĐƠN VỊ TƯ VẤN:
CÔNG TY CỔ PHẦN ĐẦU TƯ HOÀNG PHÁT T&T

DỰ ÁN: CẢI TẠO ĐƯỜNG VÀ THOÁT NƯỚC NGÕ VÀ CÁC NGÁCH THUỘC NGÕ 122,162,236 ĐƯỜNG KHƯƠNG ĐÌNH, PHƯỜNG KHƯƠNG ĐÌNH
BƯỚC: BÁO CÁO KINH TẾ KỸ THUẬT

THỰC HIỆN	PHẠM THỊ LƯƠNG	<i>[Signature]</i>
CHỦ TRÌ THIẾT KẾ	LÊ DUY TÙNG	<i>[Signature]</i>
CHỦ NHIỆM DỰ ÁN	PHẠM TRỌNG QUỲNH	<i>[Signature]</i>

HÀ NỘI, THÁNG 04 NĂM 2026
CÔNG TY CỔ PHẦN ĐẦU TƯ HOÀNG PHÁT T&T
 GIÁM ĐỐC: NGUYỄN MẠNH TỬ

CẤU TẠO BỘ NẮP GA THU CÓ HỘP NGĂN MÙI	
TỶ LỆ BẢN VẼ: NBV	BẢN VẼ SỐ: 01/01
LẦN XUẤT BẢN: 01	MÃ SỐ SẢN PHẨM: TVTK.02.2026

CHI TIẾT CẢI TẠO GA HÀO KỸ THUẬT LOẠI 2 TẤM ĐAN

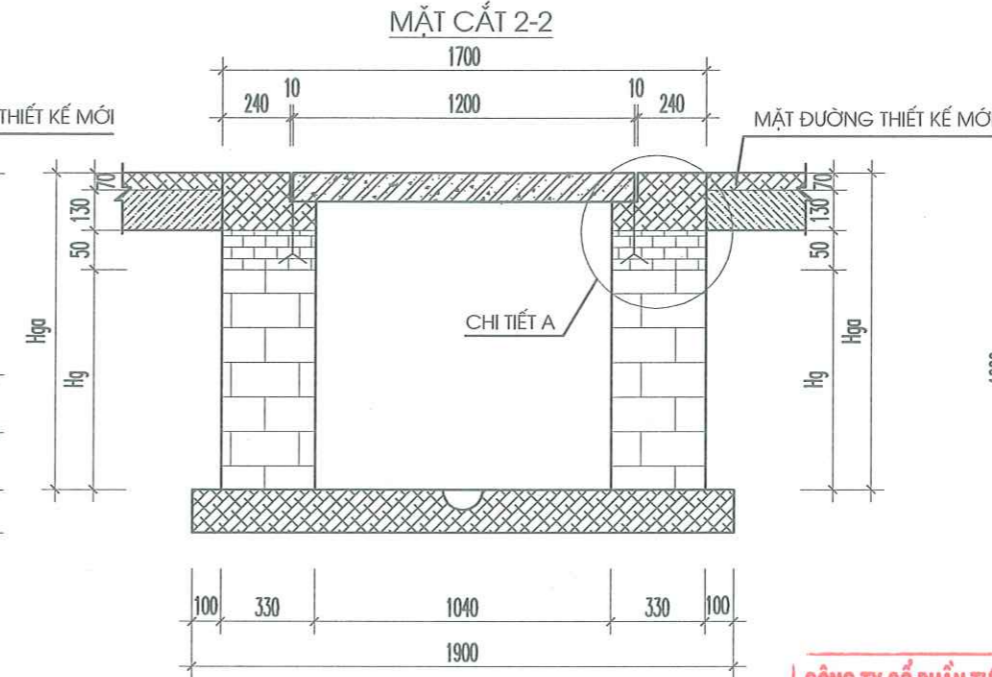
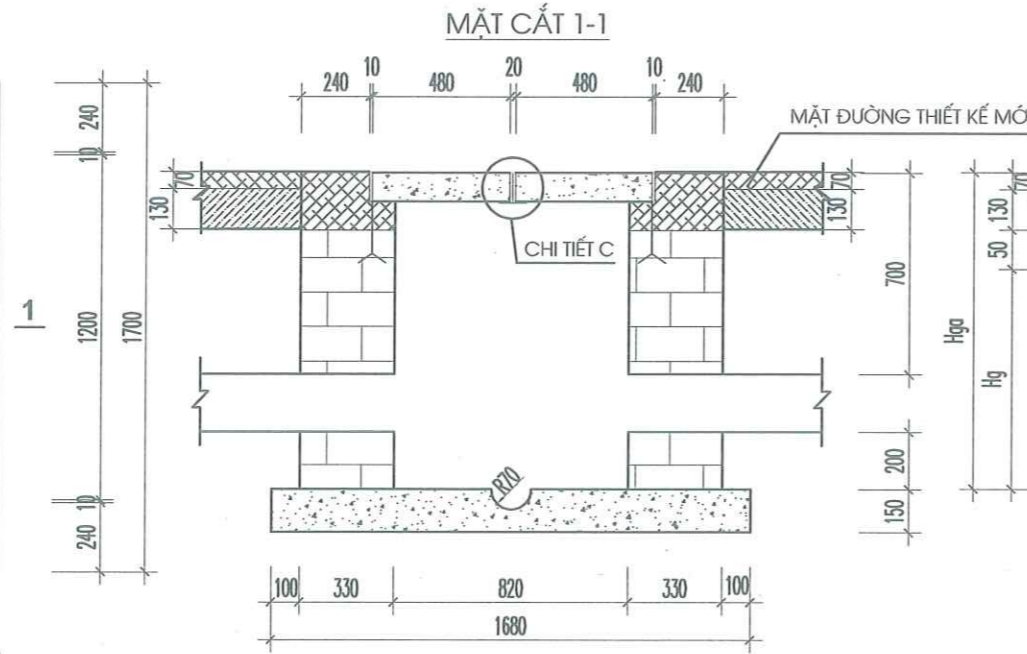
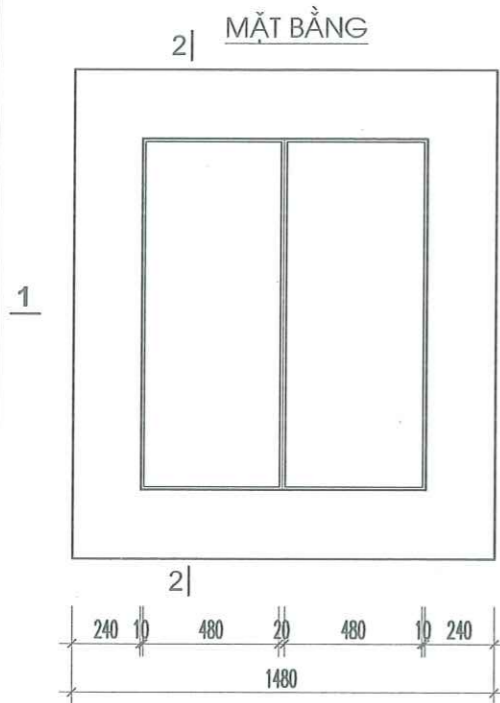

CỐT THÉP TẤM ĐAN

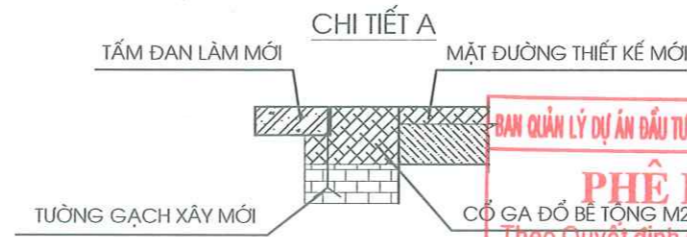
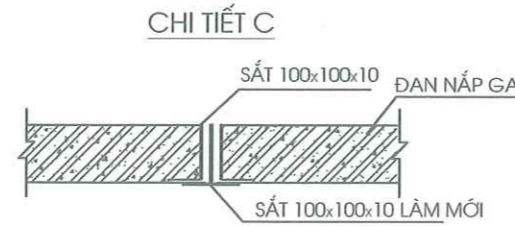
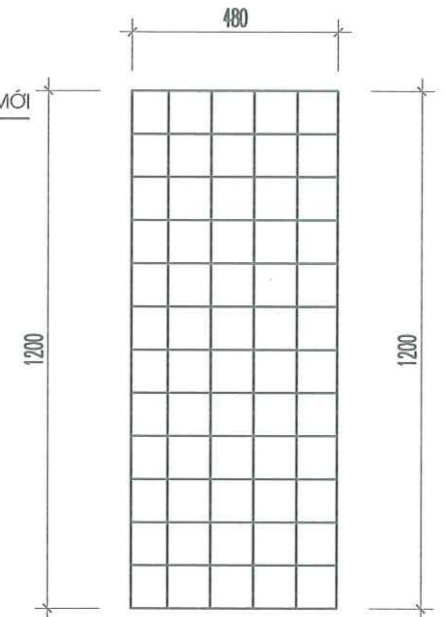

BAN QUẢN LÝ DỰ ÁN ĐẦU TƯ - HẠ TẦNG PHƯỜNG KHƯƠNG ĐÌNH
PHÊ DUYỆT
 Theo Quyết định số: 635/QĐ-UBND
 Ngày 04 tháng 4 năm 2026.
 Ký tên: *Vu Chanh Nghi*

CÔNG TY CỔ PHẦN TƯ VẤN VÀ ĐẦU TƯ ĐẮC ĐƯƠNG
THẨM TRA
 Theo Văn bản số: 221/2026/BCPT
 ngày 31 tháng 2 năm 2026.
 Chủ trì bộ môn ký tên: *Đặng Văn Long*

UBND PHƯỜNG KHƯƠNG ĐÌNH
PHÒNG KINH TẾ, HẠ-TẦNG VÀ ĐÔ THỊ
THẨM ĐỊNH
 Theo Văn bản số: 150/KTHT&ĐT
 Ngày 04 tháng 4 năm 2026.
 Ký tên: *Lê Công Trường*

BẢNG THỐNG KÊ KHỐI LƯỢNG NÂNG CỔ GA CHO 1 GA

STT	HẠNG MỤC	ĐƠN VỊ	KHỐI LƯỢNG
1	PHÁ BÊ TÔNG CỔ GA	M3	0.164
1	PHÁ ĐỠ TƯỜNG GẠCH GA HTB=5CM	M3	0.23
1	XÂY CỚI TƯỜNG GẠCH KHÔNG NUNG HTB=10CM	M3	0.46
2	VÁN KHUẢN CHO BT CỔ GA ĐỔ TẠI CHỖ	M2	1.60
3	VÁN KHUẢN CHO BT TẤM ĐAN ĐỔ TẠI CHỖ (1 TẤM)	M2	0.336
4	BÊ TÔNG M250 TẤM ĐAN (1 TẤM)	M3	0.057

GHI CHÚ:

- KÍCH THƯỚC GHI TRONG BẢN VẼ LÀ MM
- ĐỔ BÊ TÔNG NÂNG CỔ BẰNG BT M250# ĐÁ 1X2.

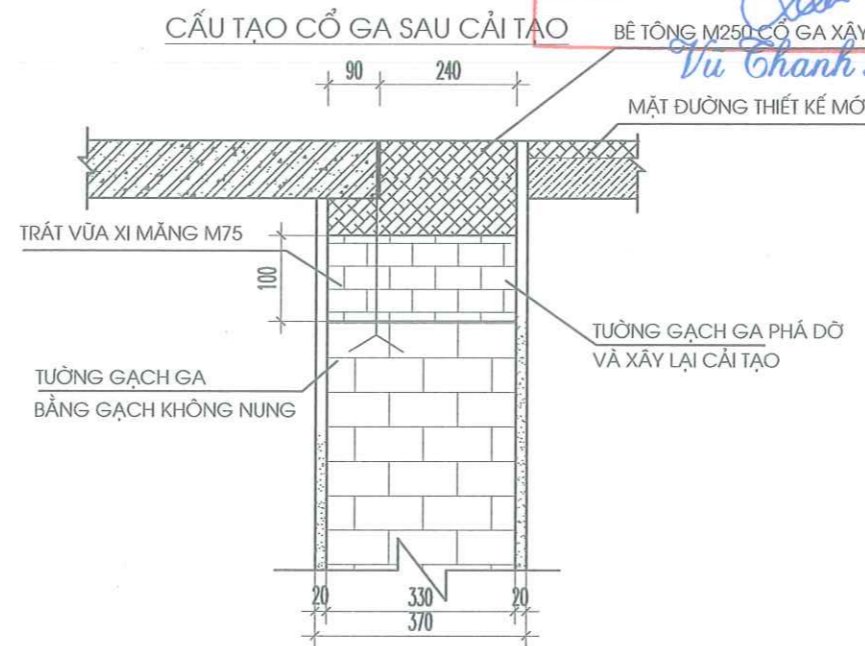

THỐNG KÊ THÉP CHO MỘT NẮP GA
(TỔNG SỐ TẤM ĐAN THAY MỚI LÀ 6)

SỐ HIỆU	HÌNH DẠNG	Ø (MM)	CHIỀU DÀI (MM)	SỐ LƯỢNG (THANH)	TRỌNG LƯỢNG (KG)
1	480	12	480	24	10.30
2	1200	10	1200	10	7.4
3	1200x1200	Sắt 100x100x10	3360	1	50.76

ỦY BAN NHÂN DÂN PHƯỜNG KHƯƠNG ĐÌNH
BAN QUẢN LÝ DỰ ÁN ĐẦU TƯ - HẠ TẦNG PHƯỜNG KHƯƠNG ĐÌNH
ĐƠN VỊ TƯ VẤN:
CÔNG TY CỔ PHẦN ĐẦU TƯ HOÀNG PHÁT T&T

DỰ ÁN: CẢI TẠO ĐƯỜNG VÀ THOÁT NƯỚC NGÕ VÀ CÁC NGÁCH THUỘC NGÕ 122,162,236 ĐƯỜNG KHƯƠNG ĐÌNH, PHƯỜNG KHƯƠNG ĐÌNH
BƯỚC: BÁO CÁO KINH TẾ KỸ THUẬT

THỰC HIỆN: PHẠM THỊ LƯƠNG
 CHỦ TRÌ THIẾT KẾ: LÊ DUY TÙNG
 CHỦ NHIỆM DỰ ÁN: PHẠM TRỌNG QUYNH

HÀ NỘI, THÁNG 04 NĂM 2026
CÔNG TY CỔ PHẦN ĐẦU TƯ HOÀNG PHÁT T&T
 GIÁM ĐỐC: NGUYỄN MẠNH TU

CHI TIẾT CẢI TẠO GA ĐIỆN 2 TẤM
 TỶ LỆ BẢN VẼ: 1/15
 BẢN VẼ SỐ: 01/01
 LẦN XUẤT BẢN: 01
 MÃ SỐ SẢN PHẨM: TVTK.02.2026

CHI TIẾT CẢI TẠO GA HÀO KỸ THUẬT LOẠI 3 TẤM ĐƠN

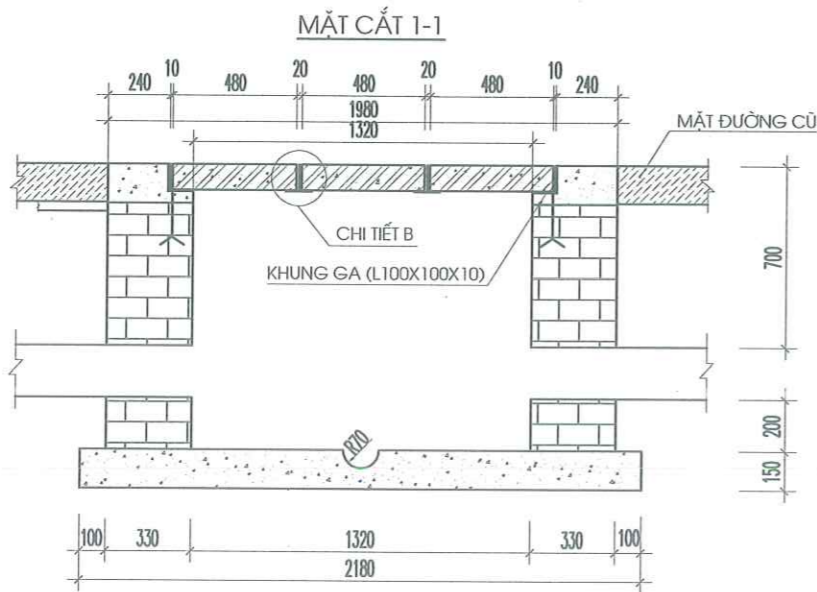
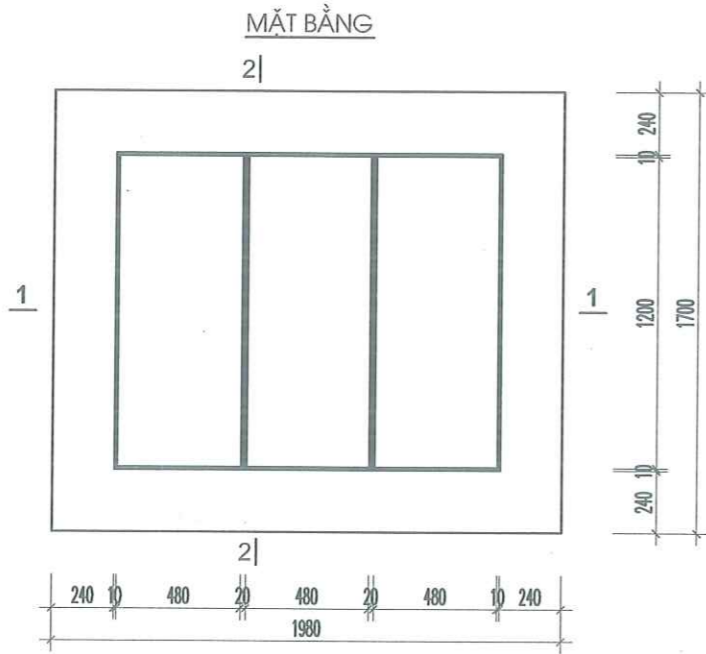

BẢNG THỐNG KÊ KHỐI LƯỢNG 1 GA NÂNG CỖ

STT	HẠNG MỤC	ĐƠN VỊ	KHỐI LƯỢNG
1	THẢO DỜ TẤM ĐƠN	CÁI	3
2	PHÁ BT CỔ GA	M3	0.42
3	PHÁ DỠ TƯỜNG GẠCH GA (H=5CM)	M3	0.32
4	XÂY MỚI TƯỜNG GẠCH GA (H=10CM)	M3	0.64
5	ĐỔ MỚI BT CỔ GA M250	M3	0.42
6	VÁN KHUÂN CHO BT CỔ GA ĐỔ TẠI CHỖ	M2	2.295
7	VÁN KHUÂN CHO 1 TẤM ĐƠN ĐỔ TẠI CHỖ	M2	0.34
8	BÊ TÔNG M250 CHO 1 TẤM ĐƠN	M3	0.058

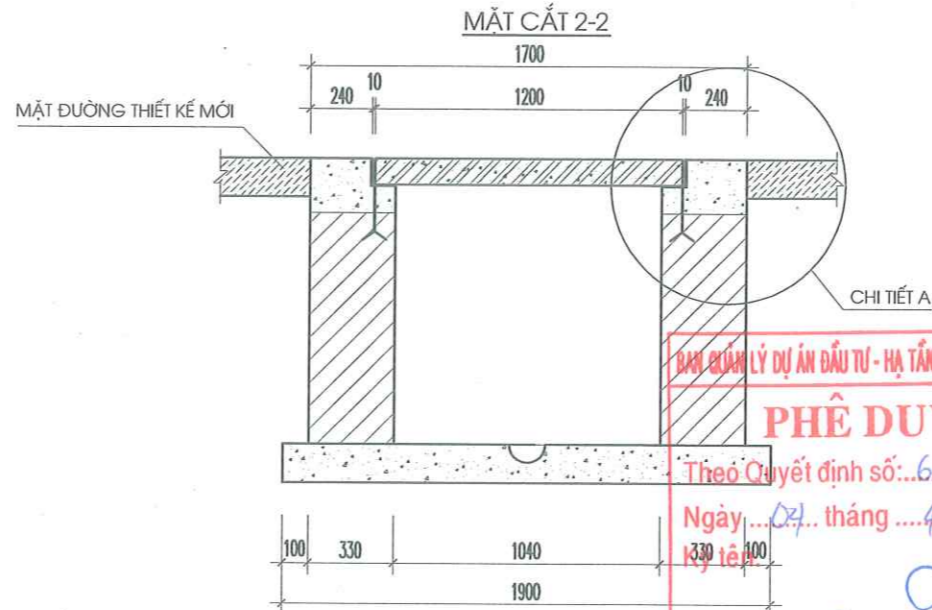

CỐT THÉP TẤM ĐƠN

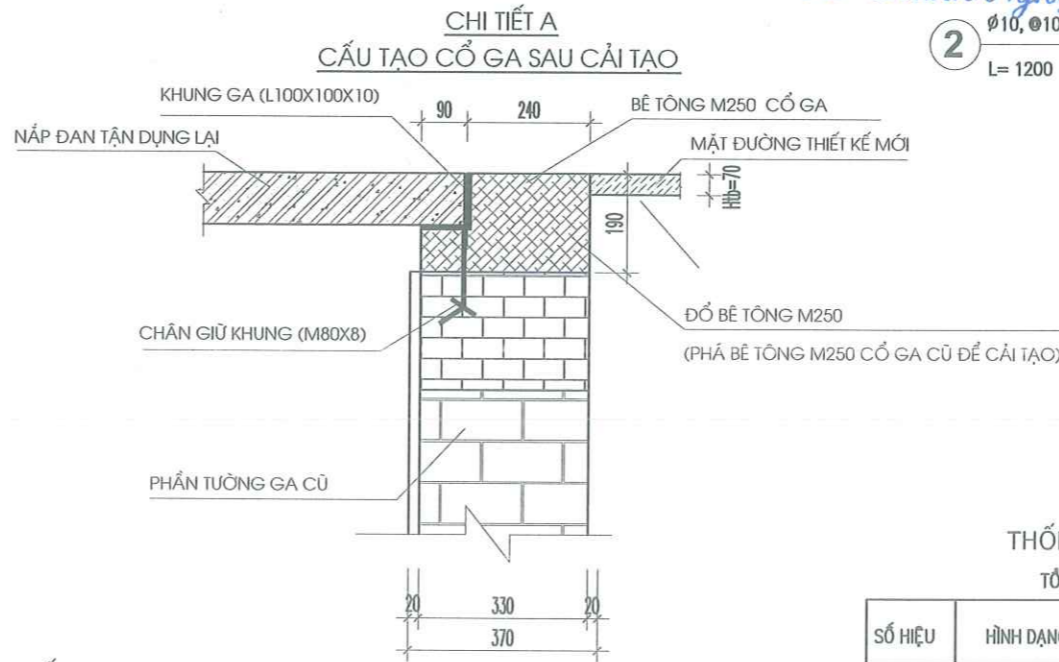

CHI TIẾT A
CẤU TẠO CỔ GA SAU CẢI TẠO

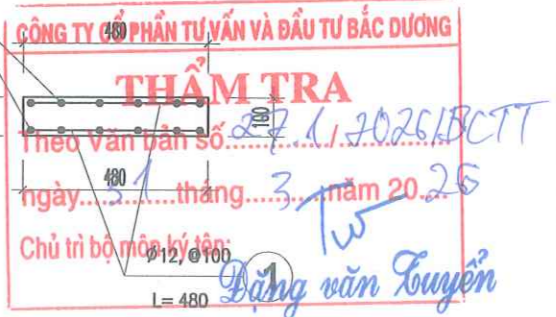

THỐNG KÊ THÉP CHO MỘT TẤM ĐƠN
TỔNG SỐ TẤM ĐƠN THAY MỚI LÀ 8 TẤM

SỐ HIỆU	HÌNH DẠNG	Ø (MM)	CHIỀU DÀI (MM)	SỐ LƯỢNG (THANH)	TRỌNG LƯỢNG (KG)
1	— 480 —	12	480	24	10.30
2	— 1200 —	10	1200	10	7.4
3		Sắt 100*90*10	3360	1	50.11

CHI TIẾT B

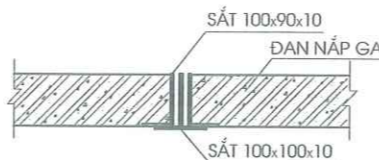

GHI CHÚ:
- KÍCH THƯỚC GHI TRONG BẢN VẼ LÀ MM
- ĐỔ BÊ TÔNG NÂNG CỖ BẰNG BT M250 ĐÁ 1X2.

ỦY BAN NHÂN DÂN PHƯỜNG KHƯƠNG ĐÌNH
BAN QUẢN LÝ DỰ ÁN ĐẦU TƯ - HẠ TẦNG PHƯỜNG KHƯƠNG ĐÌNH
ĐƠN VỊ TƯ VẤN:
CÔNG TY CỔ PHẦN ĐẦU TƯ HOÀNG PHÁT T&T

DỰ ÁN: CẢI TẠO ĐƯỜNG VÀ THOÁT NƯỚC NGỖ VÀ CÁC NGÁCH THUỘC NGỖ 122,162,236 ĐƯỜNG KHƯƠNG ĐÌNH, PHƯỜNG KHƯƠNG ĐÌNH
BƯỚC: BÁO CÁO KINH TẾ KỸ THUẬT

THỰC HIỆN	PHẠM THỊ LƯƠNG	
CHỦ TRÌ THIẾT KẾ	LÊ DUY TÙNG	
CHỦ NHIỆM DỰ ÁN	PHẠM TRỌNG QUYNH	

CÔNG TY CỔ PHẦN ĐẦU TƯ HOÀNG PHÁT T&T
HÀ NỘI, THÁNG 04 NĂM 2026
CÔNG TY CỔ PHẦN ĐẦU TƯ HOÀNG PHÁT T&T
GIÁM ĐỐC
HOÀNG PHÁT T&T
NGUYỄN MẠNH TỬ

CHI TIẾT CẢI TẠO GA ĐIỆN 3 TẤM

TỶ LỆ BẢN VẼ: 1/15	BẢN VẼ SỐ: 01/01
LẦN XUẤT BẢN: 01	MÃ SỐ SẢN PHẨM: TVTK.02.2026

CHI TIẾT PHÁ DỠ RÃNH THOÁT NƯỚC B400

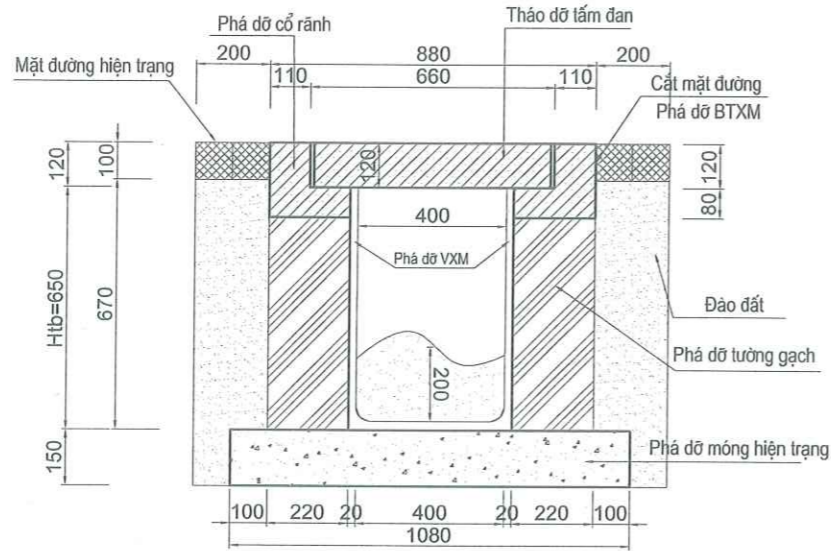

KHOẢNG LƯỢNG PHÁ DỠ 1M RÃNH THOÁT NƯỚC B400

STT	Hạng mục	Đơn vị	Diễn giải	Khối lượng
1	Tháo dỡ tấm đan BT rãnh	cái	=1	1
2	Cắt mặt đường bê tông xi măng	m	=2*1	2,000
3	Phá dỡ cổ rãnh bê tông	m ³	=(0,08*0,22+0,12*0,11)*2	0,062
4	Phá dỡ BTXM mặt đường	m ³	=0,2*0,1*2	0,040
5	Đào đất mang rãnh	m ³	=0,67*0,2*2	0,268
6	Phá dỡ tường gạch	m ³	=0,57*0,22*2	0,251
7	Phá dỡ móng rãnh	m ³	=1,08*0,15*1	0,162
8	Nạo vét bùn đáy rãnh	m ³	=0,4*0,2*1	0,080

CHI TIẾT PHÁ DỠ RÃNH THOÁT NƯỚC B300

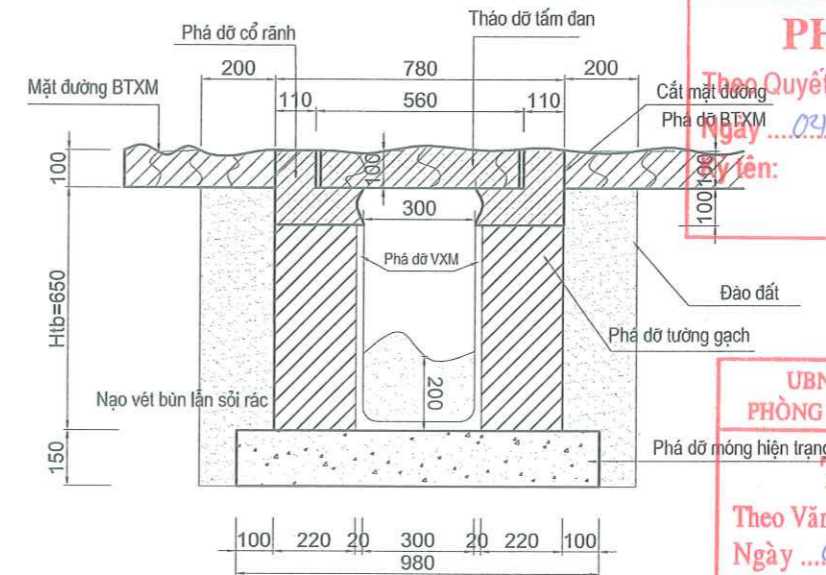

KHOẢNG LƯỢNG PHÁ DỠ 1M RÃNH THOÁT NƯỚC B300

STT	Hạng mục	Đơn vị	Diễn giải	Khối lượng
1	Tháo dỡ tấm đan BT rãnh	cái	=1	1
2	Cắt mặt đường bê tông xi măng	m	=2*1	2,000
3	Phá dỡ cổ rãnh bê tông	m ³	=(0,08*0,22+0,12*0,11)*2	0,062
4	Phá dỡ BTXM mặt đường	m ³	=0,2*0,1*2	0,040
5	Đào đất mang rãnh	m ³	=0,67*0,2*2	0,268
6	Phá dỡ tường gạch	m ³	=0,55*0,22*2	0,242
7	Phá dỡ móng rãnh	m ³	=0,98*0,15*1	0,147
8	Nạo vét bùn đáy rãnh	m ³	=0,3*0,2*1	0,060

CHI TIẾT PHÁ DỠ CỐNG D300 HIỆN TRẠNG

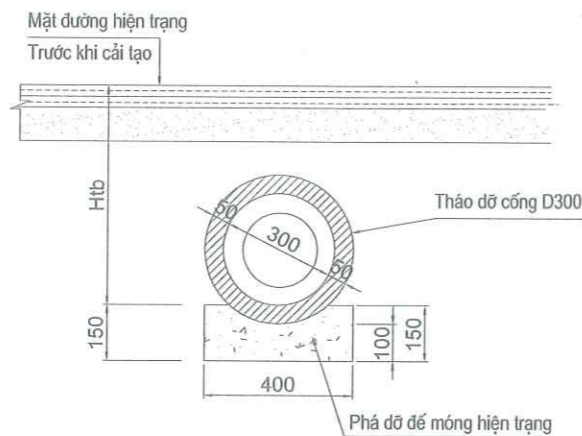

KHOẢNG LƯỢNG PHÁ DỠ 1M CỐNG THOÁT NƯỚC D300

STT	Hạng mục	Đơn vị	Diễn giải	Khối lượng
1	Tháo dỡ cống thoát nước	m	=1	1,000
2	Phá dỡ đế móng	m ³	=(0,4*0,15*1)-(0,3*0,05*1)	0,040
3	Nạo vét bùn đáy cống	m ³	=(3,14*(0,3^2)/4)/4*0,5	0,009

BAN QUẢN LÝ DỰ ÁN ĐẦU TƯ - HẠ TẦNG PHƯỜNG KHƯƠNG ĐÌNH
PHÊ DUYỆT
 Theo Quyết định số: 6351/QĐ-UBND
 Ngày: 04 tháng 4 năm 2026
 Ký tên: Vũ Thanh Nghị

UBND PHƯỜNG KHƯƠNG ĐÌNH
 PHÒNG KINH TẾ, HẠ TẦNG VÀ ĐÔ THỊ
THẨM ĐỊNH
 Theo Văn bản số: 150/KTHT&ĐT
 Ngày: 04 tháng 4 năm 2026
 Ký tên: Lê Công Trường

CÔNG TY CỔ PHẦN ĐẦU TƯ VÀ ĐẦU TƯ BẮC ĐƯƠNG
THẨM TRA
 Theo Văn bản số: 271/2026/BCTT
 ngày: 31 tháng 3 năm 2026
 Chủ trì bộ môn ký tên: Đặng Văn Tuyên

ỦY BAN NHÂN DÂN PHƯỜNG KHƯƠNG ĐÌNH
 BAN QUẢN LÝ DỰ ÁN ĐẦU TƯ - HẠ TẦNG PHƯỜNG KHƯƠNG ĐÌNH
 ĐƠN VỊ TƯ VẤN:
CÔNG TY CỔ PHẦN ĐẦU TƯ HOÀNG PHÁT T&T

DỰ ÁN: CẢI TẠO ĐƯỜNG VÀ THOÁT NƯỚC NGÕ VÀ CÁC NGÁCH THUỘC NGÕ 122,162,236 ĐƯỜNG KHƯƠNG ĐÌNH, PHƯỜNG KHƯƠNG ĐÌNH
 BƯỚC: BÁO CÁO KINH TẾ KỸ THUẬT

THỰC HIỆN	PHẠM THỊ LƯƠNG	<i>[Signature]</i>
CHỦ TRÌ THIẾT KẾ	LÊ DUY TÙNG	<i>[Signature]</i>
CHỦ NHIỆM DỰ ÁN	PHẠM TRỌNG QUYNH	<i>[Signature]</i>

HÀ NỘI, THÁNG 04 NĂM 2026
 CÔNG TY CỔ PHẦN ĐẦU TƯ HOÀNG PHÁT T&T
 GIÁM ĐỐC
 NGUYỄN MẠNH TỬ

CHI TIẾT PHÁ DỠ RÃNH, CỐNG HIỆN TRẠNG
 TỶ LỆ BẢN VẼ: PD-01 BẢN VẼ SỐ: PD-01
 LẦN XUẤT BẢN: 01 MÃ SỐ SẢN PHẨM: TVTK.02.2026

HỔ GA THOÁT NƯỚC HIỆN TRẠNG

MẶT CẮT A-A

TL: 1/25

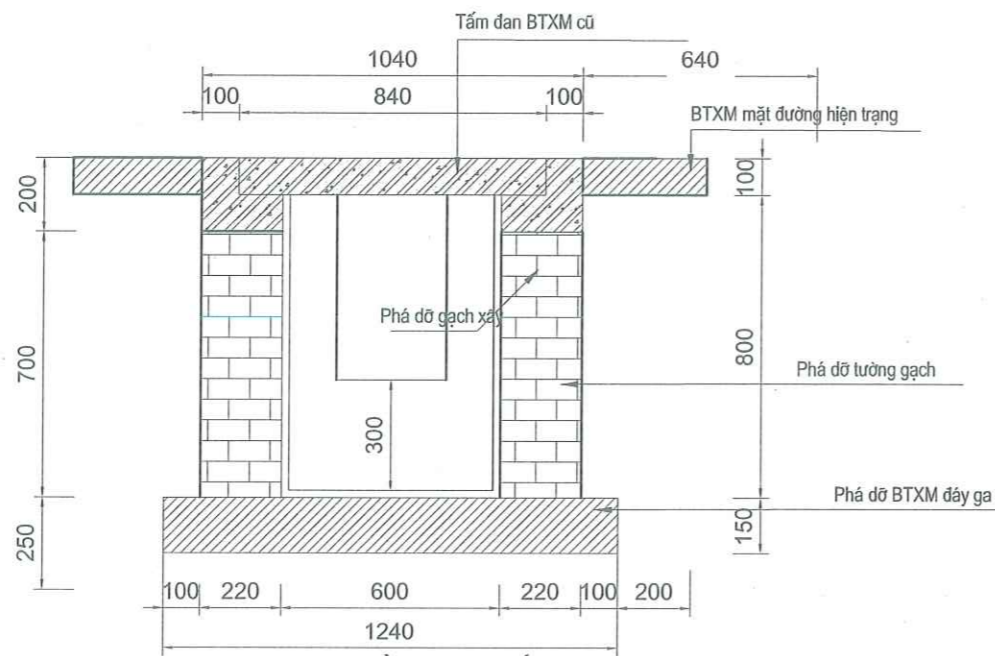

MẶT BẰNG HỔ GA

TL: 1/25

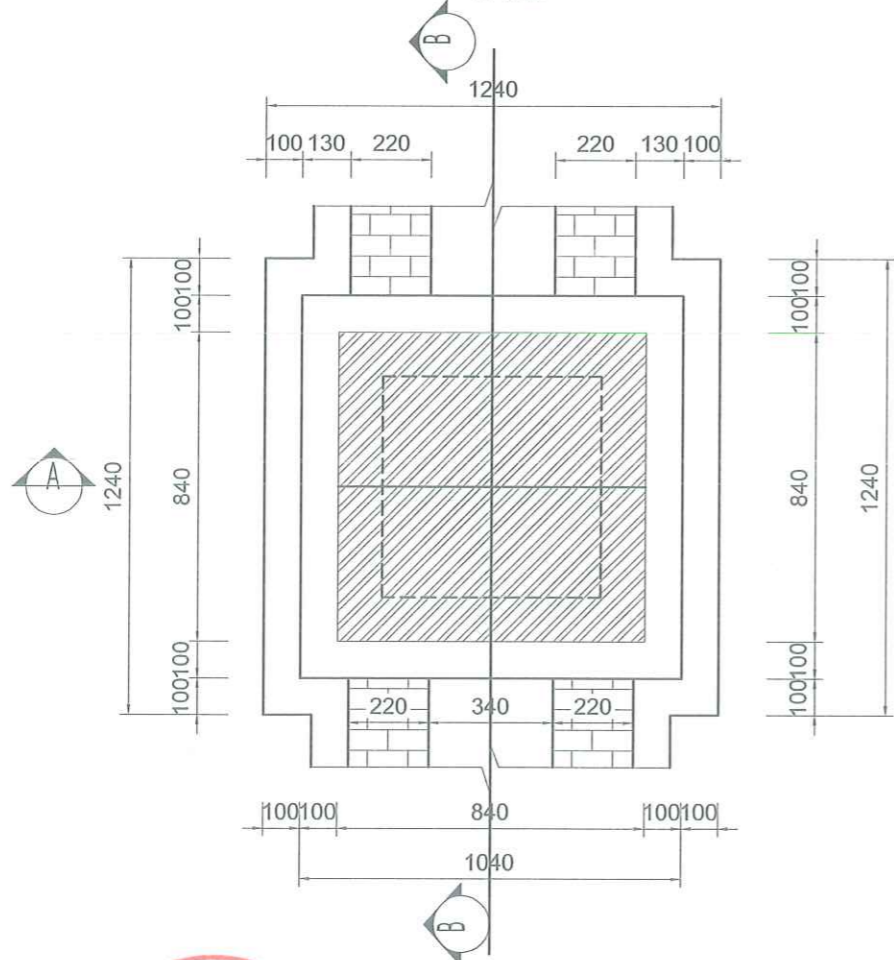

MẶT CẮT B-B

TL: 1/25

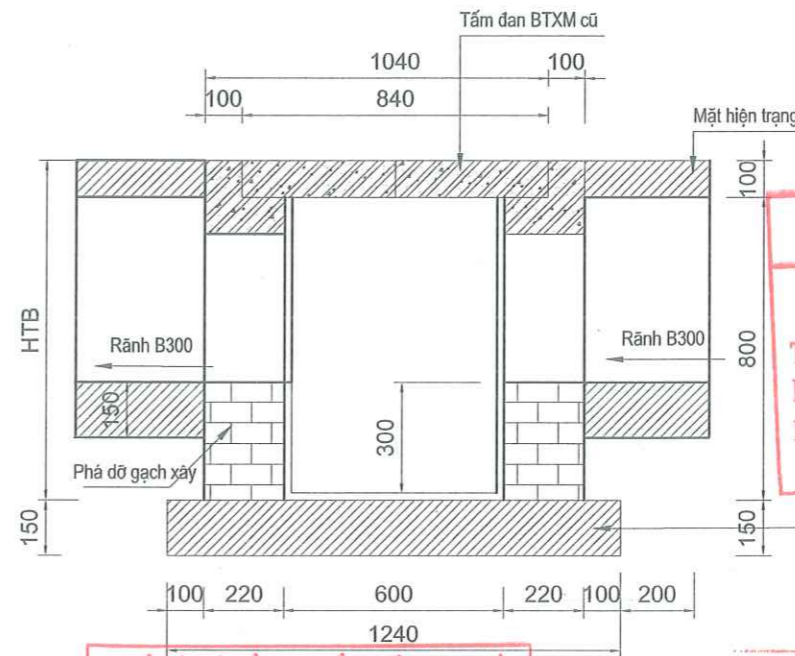

UBND PHƯỜNG KHƯƠNG ĐÌNH
PHÒNG KINH TẾ, HẠ TẦNG VÀ ĐÔ THỊ

THẨM ĐỊNH

Theo Văn bản số: 150 / KTHT&ĐT
Ngày 04 tháng 4 năm 2026
Ký tên: *[Signature]*

Phá dỡ BTXM đáy ga
Lê Công Trường

BAN QUẢN LÝ DỰ ÁN ĐẦU TƯ - HẠ TẦNG PHƯỜNG KHƯƠNG ĐÌNH

PHÊ DUYỆT

Theo Quyết định số: 6351/QĐ-UBND
Ngày 04 tháng 4 năm 2026
Ký tên: *[Signature]*
Vũ Thanh Nghị

CÔNG TY CỔ PHẦN TƯ VẤN VÀ ĐẦU TƯ BẮC DƯƠNG

THẨM TRA

Theo Văn bản số: 29.1/2026/BCTT
ngày 31 tháng 3 năm 2026
Chủ trì bộ môn ký tên: *[Signature]*
Dặng Văn Tuấn

BẢNG TỔNG HỢP KHỐI LƯỢNG GA PHÁ DỠ

STT	Hạng mục	Đơn vị	Khối lượng	
			Diễn giải	Htb=0,90m Cho 1 ga
1	Số lượng ga rãnh	cái	1	1,00
2	Phá dỡ BTXM đáy rãnh	m3	=1.24*1.24*0.15	0,23
3	Tháo dỡ tấm đan ga cũ	tấm	2,00	2,00
4	Nạo vét bùn rác	m3	=0.6*0.6*0.3	0,11
5	Phá dỡ BTXM cổ ga	m3	=1.04*1.04*0.2-0.6*0.6*0.1-0.84*0.84*0.1	0,11
6	Phá dỡ gạch tường ra	m3	=(1.04*1.04-0.6*0.6)*(Htb-0.2)-0.5*0.3*0.22*2	0,44

ỦY BAN NHÂN DÂN PHƯỜNG KHƯƠNG ĐÌNH
BAN QUẢN LÝ DỰ ÁN ĐẦU TƯ - HẠ TẦNG PHƯỜNG KHƯƠNG ĐÌNH

CÔNG TY CỔ PHẦN ĐẦU TƯ HOÀNG PHÁT T&T

DỰ ÁN: CẢI TẠO ĐƯỜNG VÀ THOÁT NƯỚC NGÕ VÀ CÁC NGÁCH THUỘC NGÕ 122,162,236 ĐƯỜNG KHƯƠNG ĐÌNH, PHƯỜNG KHƯƠNG ĐÌNH

BƯỚC: BÁO CÁO KINH TẾ KỸ THUẬT

THỰC HIỆN: PHẠM THỊ LƯƠNG

CHỦ TRÌ THIẾT KẾ: LÊ DUY TÙNG

CHỦ NHIỆM DỰ ÁN: PHẠM TRỌNG QUỲNH

HÀ NỘI, THÁNG 04 NĂM 2026

CÔNG TY CỔ PHẦN ĐẦU TƯ HOÀNG PHÁT T&T

GIÁM ĐỐC: *[Signature]*
NGUYỄN MẠNH TỬ

PHÁ DỠ HỔ GA HIỆN TRẠNG

TỶ LỆ BẢN VẼ: NBV

LẦN XUẤT BẢN: 01

BẢN VẼ SỐ: 01/01

MÃ SỐ SẢN PHẨM: TVTK.02.2026

BAN QUẢN LÝ DỰ ÁN ĐẦU TƯ - HẠ TẦNG PHƯỜNG KHƯƠNG ĐÌNH

PHÊ DUYỆT

Theo Quyết định số: 6.35 / QĐ-UBND

Ngày ...04... tháng ...4... năm 2026

Ký tên:

Vũ Thanh Nghị

UBND PHƯỜNG KHƯƠNG ĐÌNH
PHÒNG KINH TẾ, HẠ TẦNG VÀ ĐÔ THỊ

THẨM ĐỊNH

Theo Văn bản số: 150 / KTHT&ĐT

Ngày ...04... tháng ...4... năm 2026

Ký tên:

Lê Công Trường

CHI THI CÔNG ĐƯỜNG ỐNG THOÁT NƯỚC HDPE D400

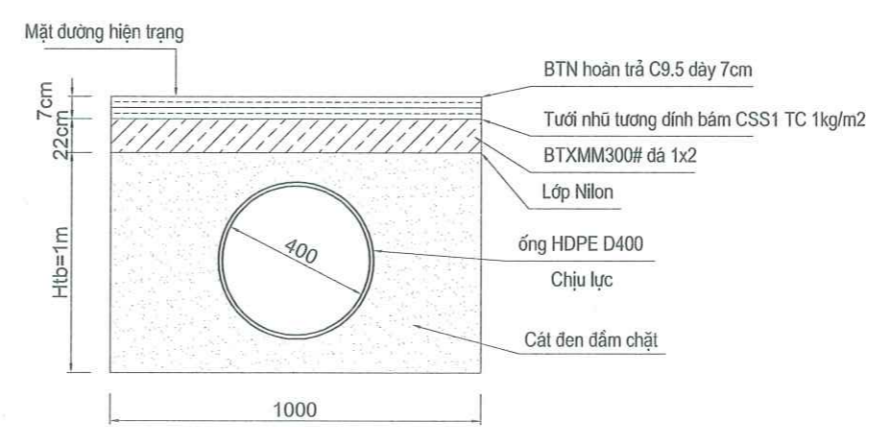

KHỐI LƯỢNG THI CÔNG 1M ỐNG THOÁT NƯỚC HDPE D400

STT	Hạng mục	Đơn vị	Diễn giải	Khối lượng
1	Cắt mặt đường BTN dày trung bình 7cm	m	=1*2	2
2	Phá dỡ mặt đường BTN dày TB 7cm	m ³	=0,07*1*1	0,070
3	Đào Kết cấu đường cũ dày TB 35cm	m ³	=0,35*1*1	0,350
4	Đào lớp nền đường cũ dày trung bình 85cm	m ³	=0,85*1*1	0,850
5	Lắp đặt ống HDPE D400	m	=1	1,000
6	Đắp hoàn trả cát đen dày 98cm	m ³	=0,98*1*1-3,14*0,4 ² /4	0,854
7	Lớp Nilon lót	m ²	=1*1	1,000
8	Đổ BTXMM300# đá 1x2 dày 22cm	m ³	=1*1*0,22	0,220
9	Tưới nhũ tương dính bảm CSS1, TC1kg/m ²	m ²	=1*1	1,000
10	Thảm hoàn trả BTN C9,5 dày 7cm(Lấy cùng loại BTN thảm ngõ)	m ²	=1*1	1,000

CÔNG TY CỔ PHẦN TƯ VẤN VÀ ĐẦU TƯ BẮC DƯƠNG

THẨM TRA

Theo Văn bản số: 27.1 / 2025/BCTT

ngày ...3.1... tháng ...3... năm 2025

Chủ trì bộ môn ký tên:

Dương Văn Tuyên



ỦY BAN NHÂN DÂN PHƯỜNG KHƯƠNG ĐÌNH
BAN QUẢN LÝ DỰ ÁN ĐẦU TƯ - HẠ TẦNG PHƯỜNG KHƯƠNG ĐÌNH
ĐƠN VỊ TƯ VẤN:
CÔNG TY CỔ PHẦN ĐẦU TƯ HOÀNG PHÁT T&T

DỰ ÁN: CẢI TẠO ĐƯỜNG VÀ THOÁT NƯỚC NGÕ VÀ CÁC NGÁCH THUỘC NGÕ 122,162,236 ĐƯỜNG KHƯƠNG ĐÌNH, PHƯỜNG KHƯƠNG ĐÌNH
BƯỚC: BÁO CÁO KINH TẾ KỸ THUẬT

THỰC HIỆN	PHẠM THỊ LƯƠNG	<i>Phạm Thị Lương</i>
CHỦ TRÌ THIẾT KẾ	LÊ DUY TÙNG	<i>Lê Duy Tùng</i>
CHỦ NHIỆM DỰ ÁN	PHẠM TRỌNG QUỲNH	<i>Phạm Trọng Quỳnh</i>



HÀ NỘI, THÁNG 04 NĂM 2026
CÔNG TY CỔ PHẦN ĐẦU TƯ HOÀNG PHÁT T&T
GIÁM ĐỐC
Nguyễn Mạnh Tú
NGUYỄN MẠNH TÚ

CHI TIẾT THOÁT NƯỚC HDPE D400
(NỐI NGÕ 122 CẢI TẠO KHẮC PHỤC SỰ CỐ)
TỶ LỆ BẢN VẼ: NBV BẢN VẼ SỐ: 01/01
LẦN XUẤT BẢN: 01 MÃ SỐ SẢN PHẨM: TVTK.02.2026

II. BẢN VẼ HIỆN TRẠNG

UBND PHƯỜNG KHƯƠNG ĐÌNH
PHÒNG KINH TẾ, HẠ TẦNG VÀ ĐÔ THỊ

THẨM ĐỊNH
Theo Văn bản số: 150 / KTHT&ĐT
Ngày 04 tháng 4 năm 2026
Ký tên:

Lê Công Trường

CÔNG TY CỔ PHẦN TƯ VẤN VÀ ĐẦU TƯ BẮC DƯƠNG

THẨM TRA
Theo Văn bản số: 271 / 2026/BCTT
ngày 31 tháng 3 năm 2026
Chủ trì bộ môn ký tên: *Đặng Văn Louyển*

BAN QUẢN LÝ DỰ ÁN ĐẦU TƯ - HẠ TẦNG PHƯỜNG KHƯƠNG ĐÌNH

PHÊ DUYỆT
Theo Quyết định số: 635 / QĐ-UBND
Ngày 04 tháng 4 năm 2026
Ký tên: *Vũ Thanh Nghị*



BÌNH ĐỒ HIỆN TRẠNG TUYẾN 1; 2; 3: NGÕ 122- ĐƯỜNG KHƯƠNG ĐÌNH

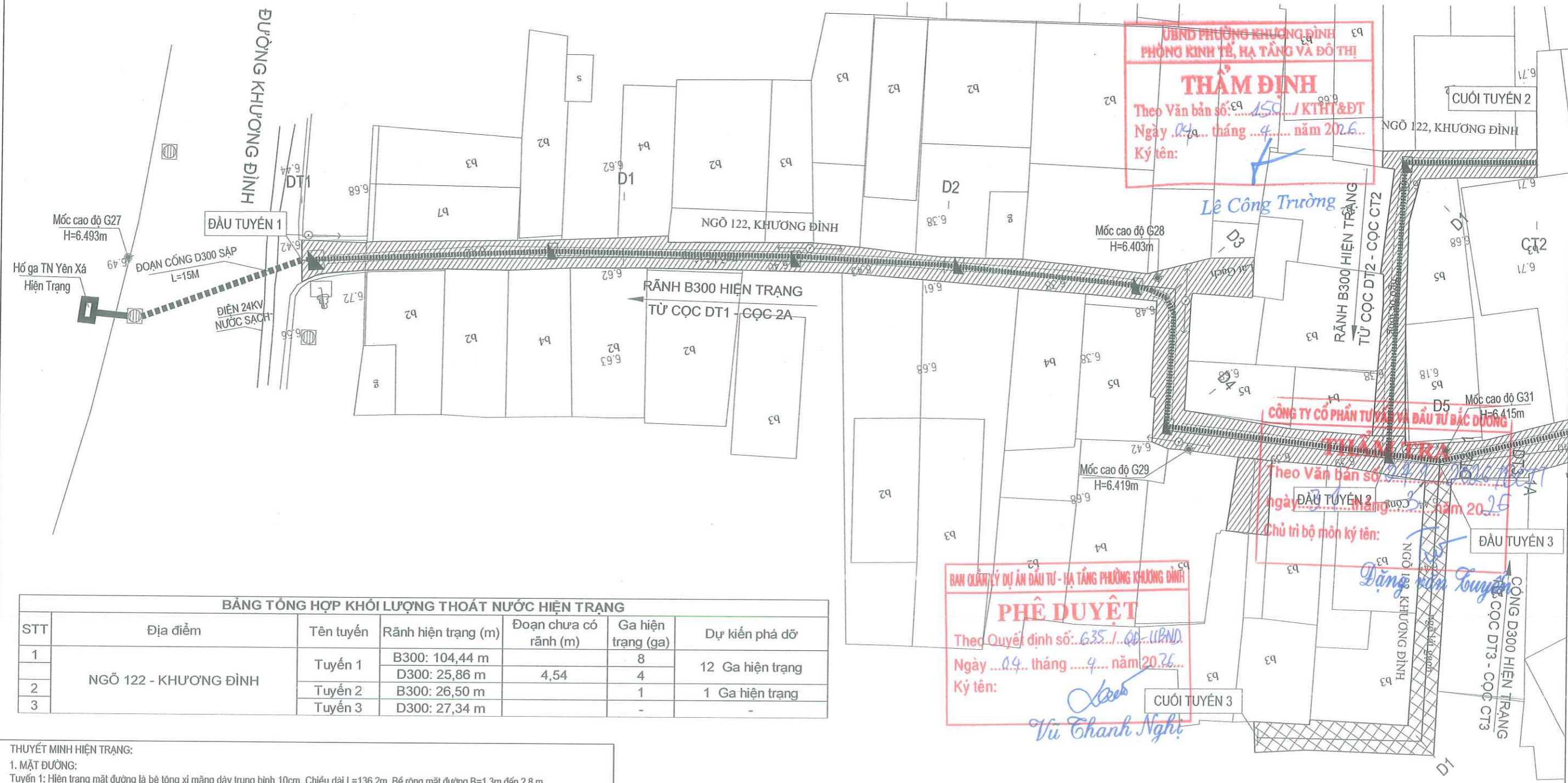

UBND PHƯỜNG KHƯƠNG ĐÌNH
PHÒNG KINH TẾ, HẠ TẦNG VÀ ĐÔ THỊ

THẨM ĐỊNH
Theo Văn bản số: 150.../KHT&ĐT
Ngày 04... tháng 4... năm 2026...
Ký tên: Lê Công Trường

CÔNG TY CỔ PHẦN TƯ VẤN VÀ ĐẦU TƯ BẮC ĐÔNG

THẨM TRA
Theo Văn bản số: 04.../Đ.T.T.ĐT
Ngày 03... tháng 3... năm 2025...
Chủ trì bộ môn ký tên: Đặng Văn Trường

BAN QUẢN LÝ DỰ ÁN ĐẦU TƯ - HẠ TẦNG PHƯỜNG KHƯƠNG ĐÌNH

PHÊ DUYỆT
Theo Quyết định số: 635.../QĐ-UBND
Ngày 04... tháng 4... năm 2026...
Ký tên: Vũ Thanh Nghị

BẢNG TỔNG HỢP KHỐI LƯỢNG THOÁT NƯỚC HIỆN TRẠNG

STT	Địa điểm	Tên tuyến	Rãnh hiện trạng (m)	Đoạn chưa có rãnh (m)	Ga hiện trạng (ga)	Dự kiến phá dỡ
1	NGÕ 122 - KHƯƠNG ĐÌNH	Tuyến 1	B300: 104,44 m	4,54	8	12 Ga hiện trạng
2		Tuyến 2	B300: 26,50 m		4	1 Ga hiện trạng
3		Tuyến 3	D300: 27,34 m		1	

THUYẾT MINH HIỆN TRẠNG:

1. MẶT ĐƯỜNG:
Tuyến 1: Hiện trạng mặt đường là bê tông xi măng dày trung bình 10cm. Chiều dài L=136,2m. Bề rộng mặt đường B=1,3m đến 2,8 m,
Tuyến 2: Hiện trạng mặt đường là bê tông xi măng dày trung bình 10cm. Chiều dài L=26,35m. Bề rộng mặt đường B=1,5m đến 2 m,
Tuyến 3: Hiện trạng mặt đường là bê tông xi măng dày trung bình 10cm. Chiều dài L=27,34m. Bề rộng mặt đường B=1,5m đến 1,75 m,
+ Hiện nay mặt đường bê tông xi măng hư hỏng nhiều đoạn nứt gãy, lún sập, bong bật...động nước mặt đường ảnh hưởng đời sống sinh hoạt nhân dân và chưa đồng bộ với toàn bộ khu vực.

2. HỆ THỐNG THOÁT NƯỚC HIỆN TRẠNG
Tuyến 1: Hệ thống thoát nước hiện trạng là rãnh B300, từ cọc DT1 đến cọc 3, chiều dài L= 104,44m và từ cọc D6 đến cọc CT1 là cống D300 Chiều dài L=25,86 m, tổng toàn ngõ có 12 ga thu nước
Tuyến 2: Hệ thống thoát nước hiện trạng là rãnh B300, từ cọc DT2 đến cọc CT2, chiều dài L=26,50m và 01 ga thu nước
Tuyến 3: Hệ thống thoát nước hiện trạng là cống D300, từ cọc DT3 đến cọc CT3, chiều dài L=27,34m
+ Hệ thống thoát nước được đấu nối vào hệ thống thống thoát nước trên đường Khương Đình. Tuy nhiên, hiện nay phía đầu ngõ 122 hệ thống cống thoát sang bờ sông Tô lịch đã bị sập hỏng một phần, làm ảnh hưởng đến việc tiêu thoát nước chung của ngõ 122 Khương Đình, dẫn đến tình trạng úng ngập cục bộ ngõ khi mưa về.

CHÚ THÍCH ĐỊA HÌNH:

	Cáp quang		Cột điện cao thế		Cống thoát nước		Hướng nước chảy
	Cột KM		Cột điện hạ thế		Cống		Rãnh xây hiện trạng
	Nhà tạm, nhà C4		Mặt đường lát gạch đỏ		Rãnh B300 hiện trạng		Rãnh xây ngầm
	Nhà tạm, nhà C4		Mặt đường BTXM hiện trạng		Cống B400 hiện trạng		Hố ga hiện trạng
	Nhà mái bằng		Mặt đường bê tông nhựa hiện trạng		Cống D600 hiện trạng		Ga thu hiện trạng
	Tường xây						

ỦY BAN NHÂN DÂN PHƯỜNG KHƯƠNG ĐÌNH
BAN QUẢN LÝ DỰ ÁN ĐẦU TƯ - HẠ TẦNG PHƯỜNG KHƯƠNG ĐÌNH

ĐƠN VỊ TƯ VẤN:
CÔNG TY CỔ PHẦN ĐẦU TƯ HOÀNG PHÁT T&T

DỰ ÁN: CẢI TẠO ĐƯỜNG VÀ THOÁT NƯỚC NGÕ VÀ CÁC NGÁCH THUỘC NGÕ 122,162,236 ĐƯỜNG KHƯƠNG ĐÌNH, PHƯỜNG KHƯƠNG ĐÌNH
BƯỚC: BÁO CÁO KINH TẾ KỸ THUẬT

THỰC HIỆN	PHẠM THỊ LƯƠNG	
CHỦ TRÌ THIẾT KẾ	LÊ DUY TÙNG	
CHỦ NHIỆM DỰ ÁN	PHẠM TRỌNG QUỲNH	

HÀ NỘI, THÁNG 04 NĂM 2026
CÔNG TY CỔ PHẦN ĐẦU TƯ HOÀNG PHÁT T&T
GIÁM ĐỐC

BÌNH ĐỒ HIỆN TRẠNG - TUYẾN 1; 2; 3
NGÕ 122 - ĐƯỜNG KHƯƠNG ĐÌNH

TỶ LỆ BẢN VẼ: 1/250
LẦN XUẤT BẢN: 01

BẢN VẼ SỐ: BDKS-01
MÃ SỐ SẢN PHẨM: TVTK.02.2026

BÌNH ĐỒ HIỆN TRẠNG TUYẾN 1; 2; 3: NGÕ 122- ĐƯỜNG KHƯƠNG ĐÌNH

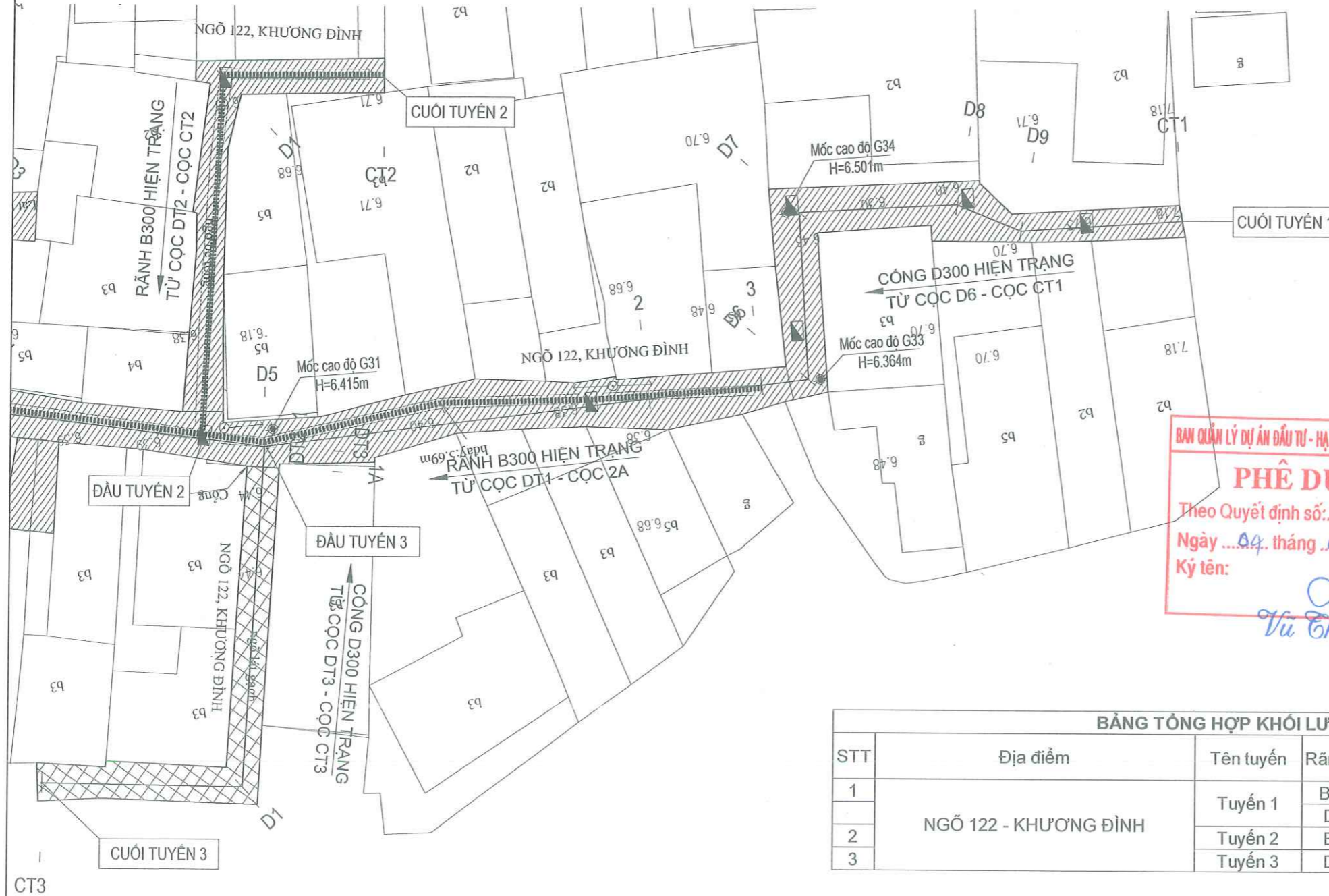

UBND PHƯỜNG KHƯƠNG ĐÌNH
PHÒNG KINH TẾ, HẠ TẦNG VÀ ĐÔ THỊ

THẨM ĐỊNH
Theo Văn bản số:150...../KTHT&ĐT
Ngày ...04... tháng ...4... năm 2026.
Ký tên: *[Signature]*

Lê Công Trường

BAN QUẢN LÝ DỰ ÁN ĐẦU TƯ - HẠ TẦNG PHƯỜNG KHƯƠNG ĐÌNH

PHÊ DUYỆT
Theo Quyết định số: 635/QĐ-UBND
Ngày ...04... tháng ...4... năm 2026.
Ký tên: *[Signature]*
Vũ Thanh Nghị

CÔNG TY CỔ PHẦN TƯ VẤN VÀ ĐẦU TƯ BẮC DƯƠNG

THẨM TRA
Theo Văn bản số 271/2026/BCTT
ngày ...31... tháng ...3... năm 2026
Chủ trì bộ môn ký tên: *[Signature]*
Đặng Văn Tuấn

BẢNG TỔNG HỢP KHỐI LƯỢNG THOÁT NƯỚC HIỆN TRẠNG

STT	Địa điểm	Tên tuyến	Rãnh hiện trạng (m)	Đoạn chưa có rãnh (m)	Ga hiện trạng (ga)	Dự kiến phá dỡ
1	NGÕ 122 - KHƯƠNG ĐÌNH	Tuyến 1	B300: 104,44 m D300: 25,86 m	4,54	8 4	12 Ga hiện trạng
2		Tuyến 2	B300: 26,50 m		1	1 Ga hiện trạng
3		Tuyến 3	D300: 27,34 m		-	-

CHÚ THÍCH ĐỊA HÌNH:

- Cáp quang
- Cột điện cao thế
- Cống thoát nước
- Hướng nước chảy
- Cột KM
- Cột điện hạ thế
- Cống
- Rãnh xây hiện trạng
- Nhà tạm, nhà C4
- Mặt đường lát gạch đỏ
- Rãnh B300 hiện trạng
- Rãnh xây ngầm
- Vườn cây
- Mặt đường BTXM hiện trạng
- Cống B400 hiện trạng
- Hố ga hiện trạng
- Nhà mái bằng
- Mặt đường bê tông nhựa hiện trạng
- Cống D600 hiện trạng
- Ga thu hiện trạng
- Tường xây

THUYẾT MINH HIỆN TRẠNG:

1. MẶT ĐƯỜNG:
Tuyến 1: Hiện trạng mặt đường là bê tông xi măng dày trung bình 10cm. Chiều dài L=136,2m. Bề rộng mặt đường B=1,3m đến 2,8 m,
Tuyến 2: Hiện trạng mặt đường là bê tông xi măng dày trung bình 10cm. Chiều dài L=26,35m. Bề rộng mặt đường B=1,5m đến 2 m,
Tuyến 3: Hiện trạng mặt đường là bê tông xi măng dày trung bình 10cm. Chiều dài L=27,34m. Bề rộng mặt đường B=1,5m đến 1,75 m,
+ Hiện nay mặt đường bê tông xi măng hư hỏng nhiều đoạn nứt gãy, lún sập, bong bật...động nước mặt đường ảnh hưởng đời sống sinh hoạt nhân dân và chưa đồng bộ với toàn bộ khu vực.

2. HỆ THỐNG THOÁT NƯỚC HIỆN TRẠNG
Tuyến 1: Hệ thống thoát nước hiện trạng là rãnh B300, từ cọc DT1 đến cọc 3, chiều dài L= 104,44m và từ cọc D6 đến cọc CT1 là cống D300 Chiều dài L=25,86 m, tổng toàn ngõ có 12 ga thu nước
Tuyến 2: Hệ thống thoát nước hiện trạng là rãnh B300, từ cọc DT2 đến cọc CT2, chiều dài L=26,50m và 01 ga thu nước
Tuyến 3: Hệ thống thoát nước hiện trạng là cống D300, từ cọc DT3 đến cọc CT3, chiều dài L=27,34m
+ Hệ thống thoát nước được đầu nối vào hệ thống thống thoát nước trên đường Khương Đình. Tuy nhiên, hiện nay phía đầu ngõ 122 hệ thống cống thoát sang bờ sông Tô lịch đã bị sập hỏng một phần, làm ảnh hưởng đến việc điều thoát nước chung của ngõ 122 Khương Đình, dẫn đến tình trạng úng ngập cục bộ ngõ khi mưa về.

ỦY BAN NHÂN DÂN PHƯỜNG KHƯƠNG ĐÌNH BAN QUẢN LÝ DỰ ÁN ĐẦU TƯ - HẠ TẦNG PHƯỜNG KHƯƠNG ĐÌNH ĐƠN VỊ TƯ VẤN: CÔNG TY CỔ PHẦN ĐẦU TƯ HOÀNG PHÁT T&T	DỰ ÁN: CẢI TẠO ĐƯỜNG VÀ THOÁT NƯỚC NGÕ VÀ CÁC NGÁCH THUỘC NGÕ 122,162,236 ĐƯỜNG KHƯƠNG ĐÌNH, PHƯỜNG KHƯƠNG ĐÌNH BƯỚC: BÁO CÁO KINH TẾ KỸ THUẬT	THỰC HIỆN	PHẠM THỊ LƯƠNG	HÀ NỘI, THÁNG 04 NĂM 2026 CÔNG TY CỔ PHẦN ĐẦU TƯ HOÀNG PHÁT T&T GIÁM ĐỐC NGUYỄN MẠNH TU	BÌNH ĐỒ HIỆN TRẠNG - TUYẾN 1; 2; 3 NGÕ 122 - ĐƯỜNG KHƯƠNG ĐÌNH		
		CHỦ TRÌ THIẾT KẾ	LÊ DUY TÙNG		TỶ LỆ BẢN VẼ:	1/250	BẢN VẼ SỐ: BDKS-02
		CHỦ NHIỆM DỰ ÁN	PHẠM TRỌNG QUYNH		LẦN XUẤT BẢN:	01	MÃ SỐ SẢN PHẨM: TVTK.02.2026

BÌNH ĐỒ HIỆN TRẠNG TUYẾN 4 - NGÕ 162- ĐƯỜNG KHƯƠNG ĐÌNH

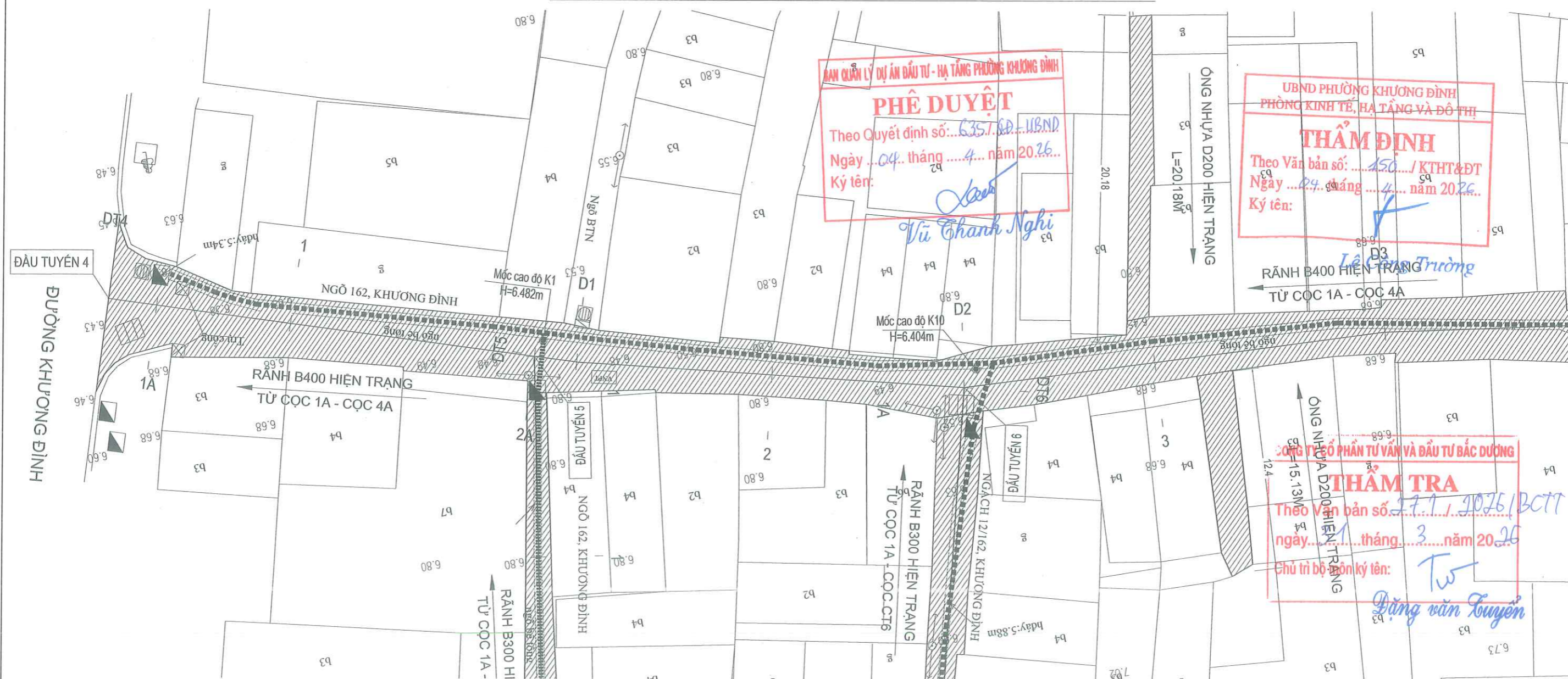

BẢNG TỔNG HỢP KHỐI LƯỢNG THOÁT NƯỚC HIỆN TRẠNG

STT	Địa điểm	Tên tuyến	Rãnh hiện trạng (m)	Đoạn chưa có rãnh (m)	Ga hiện trạng (ga)	Dự kiến phá dỡ
4	NGÕ 162, KHƯƠNG ĐÌNH	Tuyến 4	B400: 121,46 m B300: 68,18 m		4 2	6 Ga hiện trạng

CHÚ THÍCH ĐỊA HÌNH:

Cáp quang	Cột điện cao thế	Cống thoát nước	Hướng nước chảy
Cột KM	Cột điện hạ thế	Cống	Rãnh xây hiện trạng
Nhà tạm, nhà C4	Mặt đường lát gạch đỏ	Rãnh B300 hiện trạng	Rãnh xây ngầm
Vườn cây	Mặt đường BTXM hiện trạng	Cống B400 hiện trạng	Hố ga hiện trạng
Nhà mái bằng	Mặt đường bê tông nhựa hiện trạng	Cống D600 hiện trạng	Ga thu hiện trạng
Tường xây			

THUYẾT MINH HIỆN TRẠNG:

1. MẶT ĐƯỜNG:
 Tuyến 4: Hiện trạng mặt đường là bê tông xi măng dày trung bình 10cm. Chiều dài L=225.81m. Bề rộng mặt đường B=1,25m đến 5,55 m, + Hiện nay mặt đường bê tông xi măng hư hỏng nhiều đoạn nứt gãy, lún sập, bong bật...động nước mặt đường ảnh hưởng đời sống sinh hoạt nhân dân và chưa đồng bộ với toàn bộ khu vực.

2. HỆ THỐNG THOÁT NƯỚC HIỆN TRẠNG
 Tuyến 4: Hệ thống thoát nước hiện trạng là rãnh B400: từ cọc 1A đến cọc D4, chiều dài L=121.46 m & rãnh B300: từ cọc D4 đến cọc CT4 chiều dài L=68.18m và 06 ga thu nước hiện trạng
 + Hệ thống thoát nước được đầu nối vào hệ thống thống thoát nước đường Khuông Đình. Rãnh B400, B300 có nhiều đoạn sập hư hỏng thành rãnh, tằm đan và ga thu nước mặt bằng tằm đan bê tông không thuận lợi cho việc duy tu, nạo vét.....Theo biên bản hiện trường thì cần thiết phải xây lại rãnh và bổ sung hố ga khử mùi để đảm bảo dân sinh.

ỦY BAN NHÂN DÂN PHƯỜNG KHƯƠNG ĐÌNH BAN QUẢN LÝ DỰ ÁN ĐẦU TƯ - HẠ TẦNG PHƯỜNG KHƯƠNG ĐÌNH ĐƠN VỊ TƯ VẤN: CÔNG TY CỔ PHẦN ĐẦU TƯ HOÀNG PHÁT T&T	DỰ ÁN: CẢI TẠO ĐƯỜNG VÀ THOÁT NƯỚC NGÕ VÀ CÁC NGÁCH THUỘC NGÕ 122,162,236 ĐƯỜNG KHƯƠNG ĐÌNH, PHƯỜNG KHƯƠNG ĐÌNH BƯỚC: BÁO CÁO KINH TẾ KỸ THUẬT	THỰC HIỆN	PHẠM THỊ LƯƠNG	 NGUYỄN VĂN THỦY	HÀ NỘI, THÁNG 04 NĂM 2026 CÔNG TY CỔ PHẦN ĐẦU TƯ HOÀNG PHÁT T&T GIÁM ĐỐC NGUYỄN VĂN THỦY	BÌNH ĐỒ HIỆN TRẠNG - TUYẾN 4 NGÕ 162 - ĐƯỜNG KHƯƠNG ĐÌNH	
		CHỦ TRÌ THIẾT KẾ	LÊ DUY TÙNG			TỶ LỆ BẢN VẼ: 1/250 BẢN VẼ SỐ: BDKS-03	
		CHỦ NHIỆM DỰ ÁN	PHẠM TRỌNG QUỲNH			LẦN XUẤT BẢN: 01 MÃ SỐ SẢN PHẨM: TVTK.02.2026	

BÌNH ĐỒ HIỆN TRẠNG TUYẾN 4 - NGÕ 162- ĐƯỜNG KHƯƠNG ĐÌNH

BẢNG TỔNG HỢP KHỐI LƯỢNG THOÁT NƯỚC HIỆN TRẠNG						
STT	Địa điểm	Tên tuyến	Rãnh hiện trạng (m)	Đoạn chưa có rãnh (m)	Ga hiện trạng (ga)	Dự kiến phá dỡ
4	NGÕ 162, KHƯƠNG ĐÌNH	Tuyến 4	B400: 121,46 m B300: 68,18 m		4 2	6 Ga hiện trạng

THUYẾT MINH HIỆN TRẠNG:

1. MẶT ĐƯỜNG:
 Tuyến 4: Hiện trạng mặt đường là bê tông xi măng dày trung bình 10cm. Chiều dài L=225.81m. Bề rộng mặt đường B=1,25m đến 5,55 m,
 + Hiện nay mặt đường bê tông xi măng hư hỏng nhiều đoạn nứt gãy, lún sập, bong bật...động nước mặt đường ảnh hưởng đời sống sinh hoạt nhân dân và chưa đồng bộ với toàn bộ khu vực.

2. HỆ THỐNG THOÁT NƯỚC HIỆN TRẠNG
 Tuyến 4: Hệ thống thoát nước hiện trạng là rãnh B400: từ cọc 1A đến cọc D4, chiều dài L=121.46 m & rãnh B300: từ cọc D4 đến cọc CT4 chiều dài L=68.18m và 06 ga thu nước hiện trạng
 + Hệ thống thoát nước được đấu nối vào hệ thống thống thoát nước đường Khương Đình. Rãnh B400, B300 có nhiều đoạn sập hư hỏng thành rãnh, tấm đan và ga thu nước mặt bằng tấm đan bê tông không thuận lợi cho việc duy tu, nạo vét....Theo biên bản hiện trường thì cần thiết phải xây lại rãnh và bổ sung hố ga khử mùi để đảm bảo dân sinh.

BAN QUẢN LÝ DỰ ÁN ĐẦU TƯ - HẠ TẦNG PHƯỜNG KHƯƠNG ĐÌNH

PHÊ DUYỆT
 Theo Quyết định số: 6.351.69-UB/ND
 Ngày 04 tháng 4 năm 2026
 Ký tên: Vũ Thanh Nghị

**UBND PHƯỜNG KHƯƠNG ĐÌNH
 PHÒNG KINH TẾ, HẠ TẦNG VÀ ĐÔ THỊ**

THẨM ĐỊNH
 Theo Văn bản số: 150/KTHT&ĐT
 Ngày 04 tháng 4 năm 2026
 Ký tên: Lê Công Trường

CÔNG TY CỔ PHẦN TƯ VẤN VÀ ĐẦU TƯ BẮC ĐƯƠNG

THẨM TRA
 Theo Văn bản số: 271/2026/BCTT
 ngày 31 tháng 3 năm 2026
 Chủ trì bộ môn ký tên: Đặng Văn Tuyên

CHÚ THÍCH ĐỊA HÌNH:

- Cáp quang
- Cột điện cao thế
- Cống thoát nước
- Hướng nước chảy
- Cột KM
- Cột điện hạ thế
- Cống
- Rãnh xây hiện trạng
- Nhà tạm, nhà C4
- Mặt đường lát gạch đỏ
- Rãnh B300 hiện trạng
- Rãnh xây ngầm
- Vườn cây
- Mặt đường BTXM hiện trạng
- Cống B400 hiện trạng
- Hố ga hiện trạng
- Nhà mái bằng
- Mặt đường bê tông nhựa hiện trạng
- Cống D600 hiện trạng
- Ga thu hiện trạng
- Tường xây

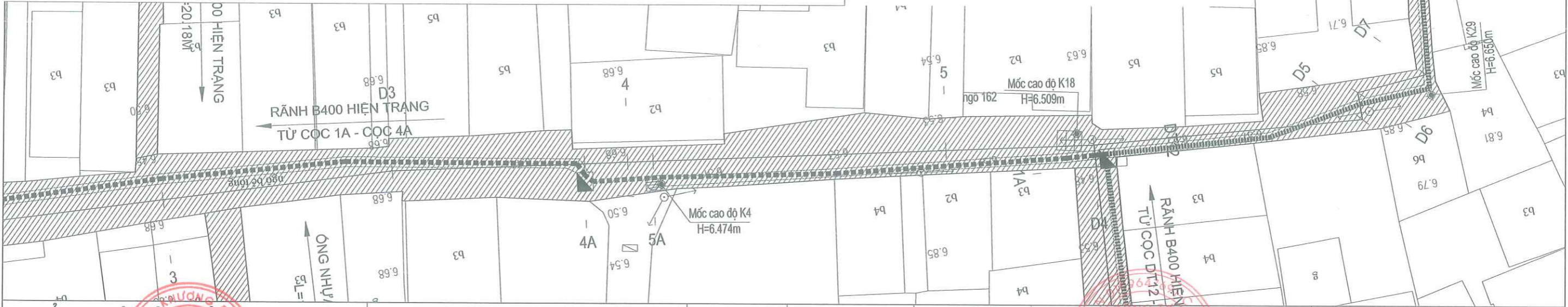

ỦY BAN NHÂN DÂN PHƯỜNG KHƯƠNG ĐÌNH BAN QUẢN LÝ DỰ ÁN ĐẦU TƯ - HẠ TẦNG PHƯỜNG KHƯƠNG ĐÌNH ĐƠN VỊ TƯ VẤN: CÔNG TY CỔ PHẦN ĐẦU TƯ HOÀNG PHÁT T&T	DỰ ÁN: CẢI TẠO ĐƯỜNG VÀ THOÁT NƯỚC NGÕ VÀ CÁC NGÁCH THUỘC NGÕ 122,162,236 ĐƯỜNG KHƯƠNG ĐÌNH, PHƯỜNG KHƯƠNG ĐÌNH BƯỚC: BÁO CÁO KINH TẾ KỸ THUẬT	THỰC HIỆN	PHẠM THỊ LƯƠNG	HÀ NỘI, THÁNG 04 NĂM 2026 CÔNG TY CỔ PHẦN ĐẦU TƯ HOÀNG PHÁT T&T GIÁM ĐỐC NGUYỄN MẠNH TỬ	BÌNH ĐỒ HIỆN TRẠNG - TUYẾN 4 NGÕ 162 - ĐƯỜNG KHƯƠNG ĐÌNH			
		CHỦ TRÌ THIẾT KẾ	LÊ DUY TÙNG		TỶ LỆ BẢN VẼ:	1/250	BẢN VẼ SỐ:	BDKS-04
		CHỦ NHIỆM DỰ ÁN	PHẠM TRỌNG QUYNH		LẦN XUẤT BẢN:	01	MÃ SỐ SẢN PHẨM:	TVTK.02.2026

BÌNH ĐỒ HIỆN TRẠNG TUYẾN 5, 6, 7, 8, 9 - NGÁCH 12/162- ĐƯỜNG KHƯƠNG ĐÌNH

BAN QUẢN LÝ DỰ ÁN ĐẦU TƯ - HẠ TẦNG PHƯỜNG KHƯƠNG ĐÌNH

PHÊ DUYỆT

Theo Quyết định số: 6.357/QĐ-UBND
 Ngày ...04... tháng ...4... năm 20...26...
 Ký tên: *[Signature]*

UBND PHƯỜNG KHƯƠNG ĐÌNH
 PHÒNG KINH TẾ, HẠ TẦNG VÀ ĐÔ THỊ

THẨM ĐỊNH

Theo Văn bản số: ...150.../KTHT&ĐT
 Ngày ...04... tháng ...4... năm 20...26...
 Ký tên: *[Signature]*

Lê Công Trường

CÔNG TY CỔ PHẦN TƯ VẤN VÀ ĐẦU TƯ BẮC ĐƯƠNG

THẨM TRA

Theo Văn bản số: 27.1 / 2026/BCTT
 ngày...3.1... tháng...3... năm 20...25...
 Chủ trì bộ môn ký tên: *[Signature]*

Dương Văn Tuyển

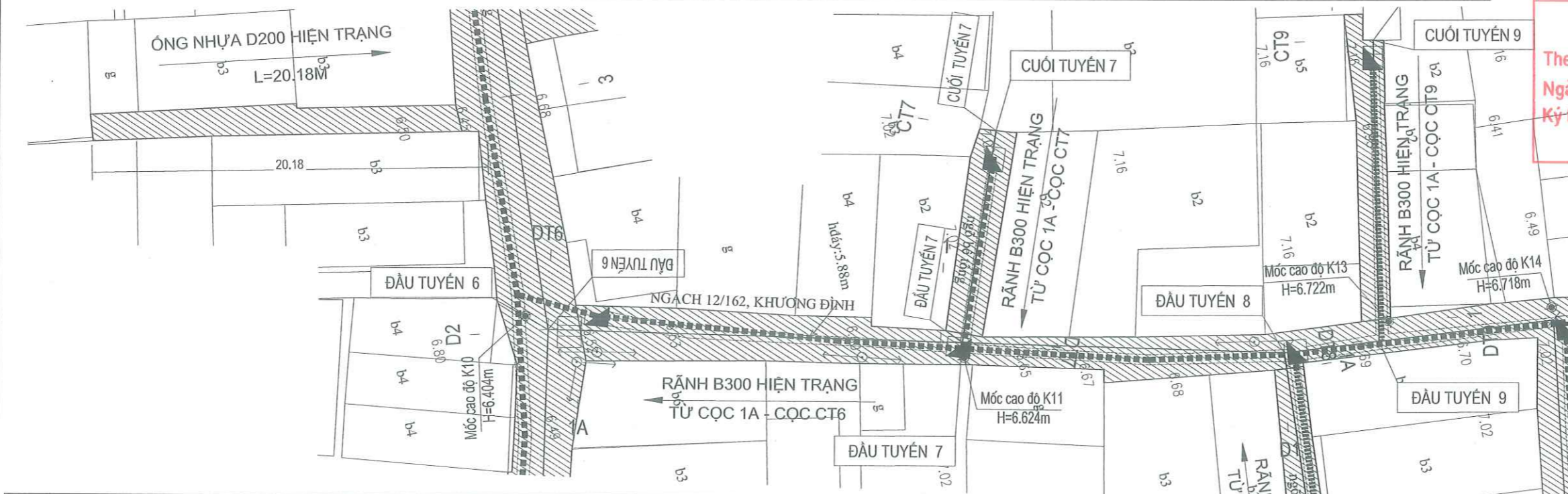

BẢNG TỔNG HỢP KHỐI LƯỢNG THOÁT NƯỚC HIỆN TRẠNG

STT	Địa điểm	Tên tuyến	Rãnh hiện trạng (m)	Đoạn chưa có rãnh (m)	Ga hiện trạng (ga)	Dự kiến phá dỡ
6	NGÕ 162, KHƯƠNG ĐÌNH	Tuyến 5	B300: 31,52 m		2	2 Ga hiện trạng
7	NGÁCH 12/162, KHƯƠNG ĐÌNH	Tuyến 6	B300: 67,83 m		4	4 Ga hiện trạng
8		Tuyến 7	B300: 09,83 m		1	1 Ga hiện trạng
9		Tuyến 8	B300: 21,98 m		-	-
10		Tuyến 9	B300: 14,10 m		1	1 Ga hiện trạng

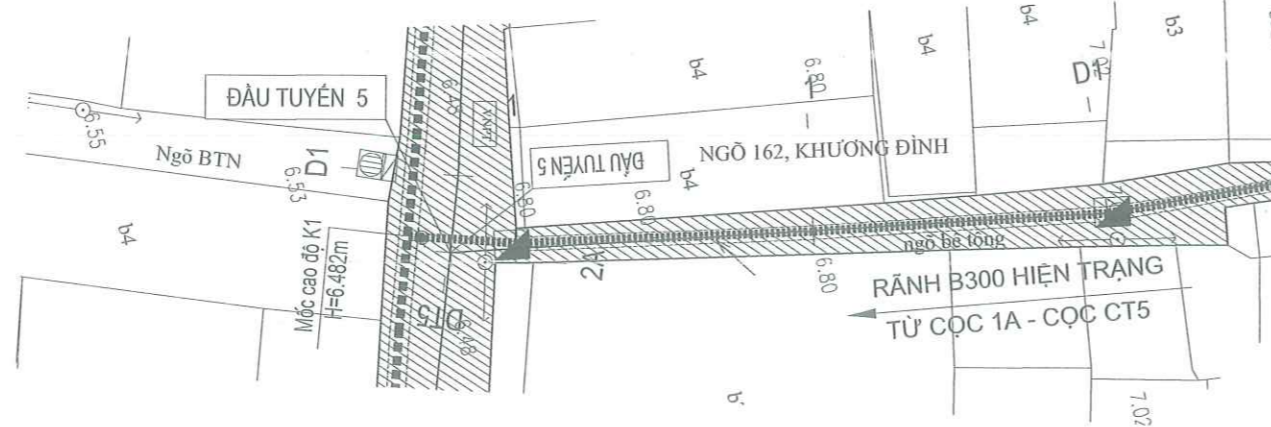

THUYẾT MINH HIỆN TRẠNG:

1. MẶT ĐƯỜNG:
 Tuyến 5: Hiện trạng mặt đường là bê tông xi măng dày trung bình 10cm. Chiều dài L=30,03m. Bề rộng mặt đường B=1m đến 2,75 m,
 Tuyến 6: Hiện trạng mặt đường là bê tông xi măng dày trung bình 10cm. Chiều dài L=65,59m. Bề rộng mặt đường B=1,5m đến 2,75 m,
 Tuyến 7: Hiện trạng mặt đường là bê tông xi măng dày trung bình 10cm. Chiều dài L=10,84m. Bề rộng mặt đường B=1,75m đến 2 m,
 Tuyến 8: Hiện trạng mặt đường là bê tông xi măng dày trung bình 10cm. Chiều dài L=21,9m. Bề rộng mặt đường B=1,5m đến 1,75 m,
 Tuyến 9: Hiện trạng mặt đường là bê tông xi măng dày trung bình 10cm. Chiều dài L=15,2m. Bề rộng mặt đường B=1,5m đến 1,75 m,
 + Hiện nay mặt đường bê tông xi măng hư hỏng nhiều đoạn nứt gãy, lún sụp, bong bật...động nước mặt đường ảnh hưởng đời sống sinh hoạt nhân dân và chưa đồng bộ với toàn bộ khu vực.

2. HỆ THỐNG THOÁT NƯỚC HIỆN TRẠNG

Tuyến 5: Hệ thống thoát nước hiện trạng là rãnh B300: Chiều dài L=31,52m từ ga hiện trạng đến cọc CT5 và 02 ga thu nước
 Tuyến 6: Hệ thống thoát nước hiện trạng là rãnh B300: Chiều dài L=67,53m từ rãnh hiện trạng đến cọc CT6 và 04 ga thu nước
 Tuyến 7: Hệ thống thoát nước hiện trạng là rãnh B300: Chiều dài L=09,83 m từ cọc DT7 đến cọc CT7 và 01 ga thu nước
 Tuyến 8: Hệ thống thoát nước hiện trạng là rãnh B300: Chiều dài L=21,98 m từ cọc DT8 đến cọc CT8
 Tuyến 9: Hệ thống thoát nước hiện trạng là rãnh B300: Chiều dài L=14,10 m từ cọc DT9 đến cọc CT9 và 01 ga thu nước
 + Hệ thống thoát nước được đấu nối vào hệ thống thống thoát nước trên ngõ 162 đường Khương Đình. Tuy nhiên, hiện nay lòng rãnh hệ thống thoát nước rãnh B300 có nhiều bùn rác, ga thu nước mặt bằng tầm đạ bê tông không thuận lợi cho việc duy tu, nạo vét...đối với Tuyến số 6 rãnh hư hỏng không đảm bảo thoát nước do vậy việc cải tạo, nâng cấp hệ thống thoát nước tuyến ngõ là hết sức cần thiết.

CHÚ THÍCH ĐỊA HÌNH:

Cáp quang	Cột điện cao thế	Cống thoát nước	Hướng nước chảy
Cột KM	Cột điện hạ thế	Cống	Rãnh xây hiện trạng
Nhà tạm, nhà C4	Mặt đường lát gạch đỏ	Rãnh B300 hiện trạng	Rãnh xây ngầm
Vườn cây	Mặt đường BTXM hiện trạng	Cống B400 hiện trạng	Hố ga hiện trạng
Nhà mái bằng	Mặt đường bê tông nhựa hiện trạng	Cống D600 hiện trạng	Ga thu hiện trạng
Tường xây			

ỦY BAN NHÂN DÂN PHƯỜNG KHƯƠNG ĐÌNH
 BAN QUẢN LÝ DỰ ÁN ĐẦU TƯ - HẠ TẦNG PHƯỜNG KHƯƠNG ĐÌNH
 ĐƠN VỊ TƯ VẤN:
CÔNG TY CỔ PHẦN ĐẦU TƯ HOÀNG PHÁT T&T

DỰ ÁN: CẢI TẠO ĐƯỜNG VÀ THOÁT NƯỚC NGÕ VÀ CÁC NGÁCH THUỘC NGÕ 122,162,236 ĐƯỜNG KHƯƠNG ĐÌNH, PHƯỜNG KHƯƠNG ĐÌNH
 BƯỚC: BÁO CÁO KINH TẾ KỸ THUẬT

THỰC HIỆN	PHẠM THỊ LƯƠNG
CHỦ TRÌ THIẾT KẾ	LÊ DUY TÙNG
CHỦ NHIỆM DỰ ÁN	PHẠM TRỌNG QUỲNH

HÀ NỘI THÁNG 04 NĂM 2026
 CÔNG TY CỔ PHẦN ĐẦU TƯ HOÀNG PHÁT T&T
 GIÁM ĐỐC

 NGUYỄN MẠNH TÚ

BÌNH ĐỒ HIỆN TRẠNG - TUYẾN 5, 6, 7, 8, 9 NGÁCH 12/162 - ĐƯỜNG KHƯƠNG ĐÌNH	
TỶ LỆ BẢN VẼ: 1/250	BẢN VẼ SỐ: BDKS-05
LẦN XUẤT BẢN: 01	MÃ SỐ SẢN PHẨM: TVTK.02.2026

BÌNH ĐỒ HIỆN TRẠNG TUYẾN 10,11 - NGÁCH 28/162- ĐƯỜNG KHƯƠNG ĐÌNH

BAN QUẢN LÝ DỰ ÁN ĐẦU TƯ - HẠ TẦNG PHƯỜNG KHƯƠNG ĐÌNH

PHÊ DUYỆT

Theo Quyết định số: 6.35 / QĐ-UBND

Ngày 04 tháng 4 năm 2026

Ký tên:

Vũ Thanh Nghị

UBND PHƯỜNG KHƯƠNG ĐÌNH
PHÒNG KINH TẾ, HẠ TẦNG VÀ ĐÔ THỊ

THẨM ĐỊNH

Theo Văn bản số: 150 / KTHT&ĐT

Ngày 04 tháng 4 năm 2026

Ký tên:

Lê Công Trường

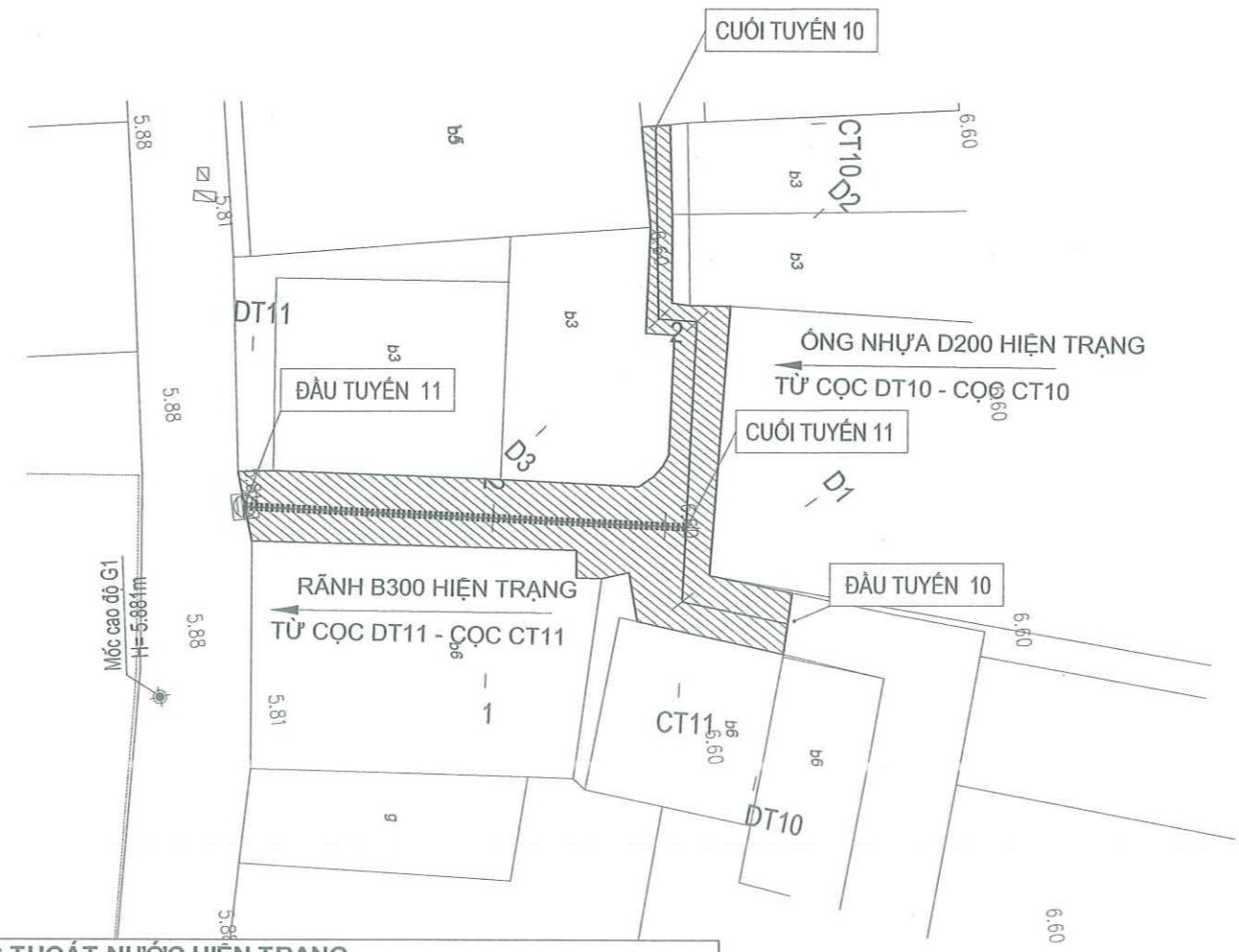

CÔNG TY CỔ PHẦN TƯ VẤN VÀ ĐẦU TƯ BẮC ĐƯƠNG

THẨM TRA

Theo Văn bản số: 271 / 2025/BCTT

ngày 31 tháng 3 năm 2025

Chủ trì bộ môn ký tên:

Dương Văn Tuyển

STT	Địa điểm	Tên tuyến	Rãnh hiện trạng (m)	Đoạn chưa có rãnh (m)	Ga hiện trạng (ga)	Dự kiến phá dỡ
11		Tuyến 10	-	21,86	-	-
12		Tuyến 11	B300: 15,72 m		1	1 Ga hiện trạng

CHÚ THÍCH ĐỊA HÌNH:

	Cột điện cao thế		Cống thoát nước		Hướng nước chảy
	Cột điện hạ thế		Cống		Rãnh xây hiện trạng
	Cột KM		Rãnh B300 hiện trạng		Rãnh xây ngầm
	Mặt đường lát gạch đỏ		Cống B400 hiện trạng		Hố ga hiện trạng
	Mặt đường BTXM hiện trạng		Cống D600 hiện trạng		Ga thu hiện trạng
	Mặt đường bê tông nhựa hiện trạng				

THUYẾT MINH HIỆN TRẠNG:

1. MẶT ĐƯỜNG:
Tuyến 10: Hiện trạng mặt đường là bê tông xi măng dày trung bình 10cm. Chiều dài L=21.86m. Bề rộng mặt đường B=2,7m đến 3,5 m,
Tuyến 11: Hiện trạng mặt đường là bê tông xi măng dày trung bình 10cm. Chiều dài L=15,72m. Bề rộng mặt đường B=2,25m đến 2,5 m,
+ Hiện nay mặt đường bê tông xi măng hư hỏng nhiều đoạn nứt gãy, lún sụp, bong bật..., mặt đường lát gạch đã bị mài mòn đọng nước ảnh hưởng đời sống sinh hoạt nhân dân và chưa đồng bộ với toàn bộ khu vực.

2. HỆ THỐNG THOÁT NƯỚC HIỆN TRẠNG
Tuyến 10: Hệ thống thoát nước được người dân tự làm bằng ống nhựa D200, đã bị hư hỏng một phần
Tuyến 11: Hệ thống thoát nước hiện trạng là rãnh B300: Chiều dài L=15,72m từ cọc DT11 đến cọc CT11
+ Hệ thống thoát nước được đấu nối vào hệ thống thoát nước trên ngõ 236 đường Khương Đình. Tuy nhiên, hiện nay lòng rãnh hệ thống thoát nước rãnh B300 có nhiều bùn rác và ga thu nước mặt bằng tầm đàn bê tông không thuận lợi cho việc duy tu, nạo vét.... Việc cải tạo, nâng cấp hệ thống thoát nước tuyến ngõ là hết sức cần thiết.

<p>ỦY BAN NHÂN DÂN PHƯỜNG KHƯƠNG ĐÌNH BAN QUẢN LÝ DỰ ÁN ĐẦU TƯ - HẠ TẦNG PHƯỜNG KHƯƠNG ĐÌNH</p> <p>ĐƠN VỊ TƯ VẤN: CÔNG TY CỔ PHẦN ĐẦU TƯ HOÀNG PHÁT T&T</p>	<p>DỰ ÁN: CẢI TẠO ĐƯỜNG VÀ THOÁT NƯỚC NGÕ VÀ CÁC NGÁCH THUỘC NGÕ 122,162,236 ĐƯỜNG KHƯƠNG ĐÌNH, PHƯỜNG KHƯƠNG ĐÌNH BƯỚC: BÁO CÁO KINH TẾ KỸ THUẬT</p>	THỰC HIỆN	PHẠM THỊ LƯƠNG	<p>HÀ NỘI THÁNG 04 NĂM 2026 CÔNG TY CỔ PHẦN ĐẦU TƯ HOÀNG PHÁT T&T GIÁM ĐỐC NGUYỄN MẠNH TỬ</p>	BÌNH ĐỒ HIỆN TRẠNG - TUYẾN 10,11 ĐƯỜNG KHƯƠNG ĐÌNH	
		CHỦ TRÌ THIẾT KẾ	LÊ DUY TÙNG		TỶ LỆ BẢN VẼ: 1/250	BẢN VẼ SỐ: BDKS-06
		CHỦ NHIỆM DỰ ÁN	PHẠM TRỌNG QUỲNH		LẦN XUẤT BẢN: 01	MÃ SỐ SẢN PHẨM: TVTK.02.2026

BÌNH ĐỒ HIỆN TRẠNG TUYẾN 12

BAN QUẢN LÝ DỰ ÁN ĐẦU TƯ - HẠ TẦNG PHƯỜNG KHƯƠNG ĐÌNH
PHÊ DUYỆT
 Theo Quyết định số: 6351/QĐ-UBND
 Ngày ...07... tháng ...4... năm 20...26...
 Ký tên: *Vũ Thanh Nghị*

UBND PHƯỜNG KHƯƠNG ĐÌNH
PHÒNG KINH TẾ, HẠ TẦNG VÀ ĐÔ THỊ
THẨM ĐỊNH
 Theo Văn bản số: 150/VB
 Ngày ...07... tháng ...4... năm 20...26...
 Ký tên: *Lê Công Trường*

CÔNG TY CỔ PHẦN TƯ VẤN VÀ ĐẦU TƯ BẮC DƯƠNG
THẨM TRA
 Theo Văn bản số: 27.1./2025/BCTT
 ngày ...31... tháng ...3... năm 20...26...
 Chủ trì bộ môn ký tên: *Dương Văn Tuyên*

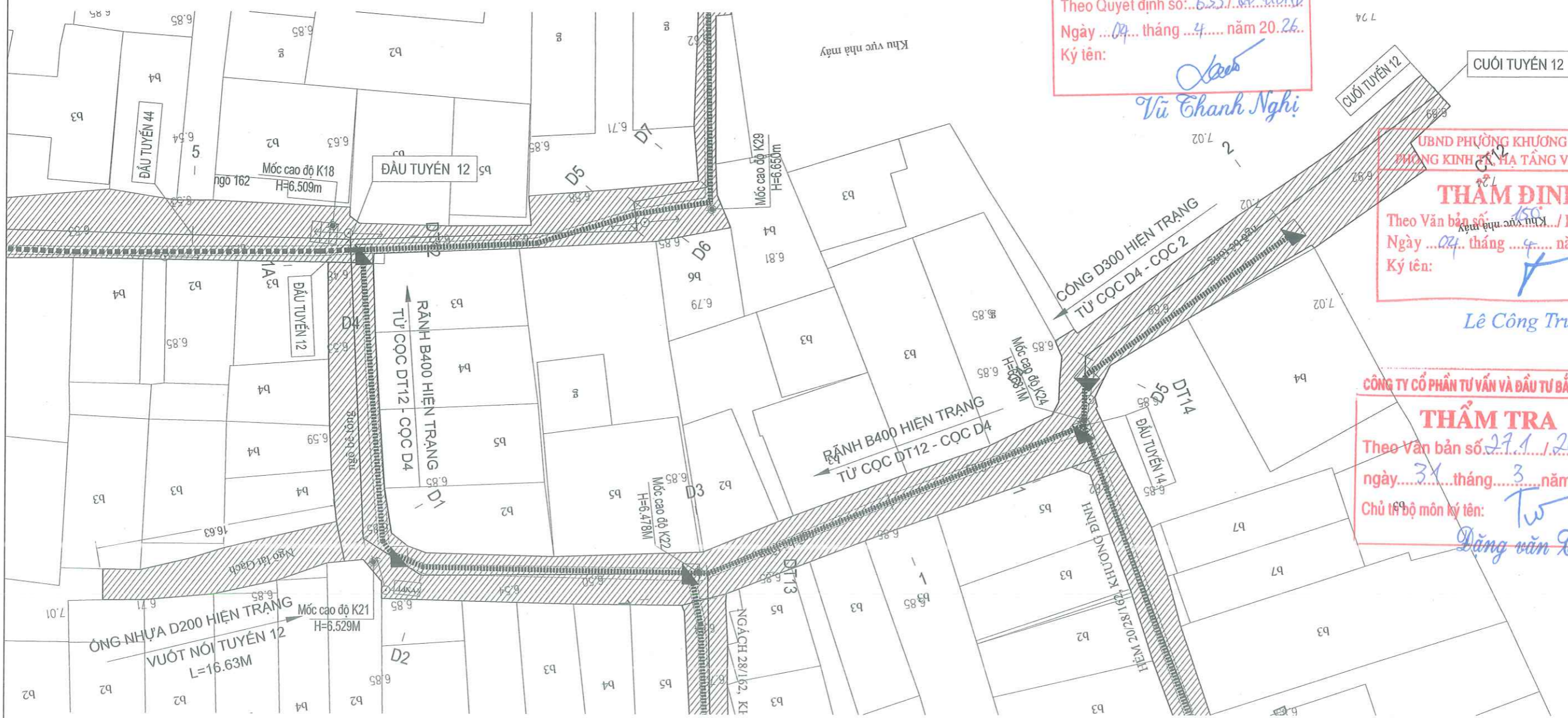

BẢNG TỔNG HỢP KHỐI LƯỢNG THOÁT NƯỚC HIỆN TRẠNG

STT	Địa điểm	Tên tuyến	Rãnh hiện trạng (m)	Đoạn chưa có rãnh (m)	Ga hiện trạng (ga)	Dự kiến phá dỡ
13		Tuyến 12	B400: 59,69 m B300: 17,59 m	28,98	5	5 Ga hiện trạng

CHÚ THÍCH ĐỊA HÌNH:

Cáp quang	Cột điện cao thế	Cống thoát nước	Hướng nước chảy
Cột KM	Cột điện hạ thế	Cống	Rãnh xây hiện trạng
Nhà tạm, nhà C4	Mặt đường lát gạch đỏ	Rãnh B300 hiện trạng	Rãnh xây ngầm
Vườn cây	Mặt đường BTXM hiện trạng	Cống B400 hiện trạng	Hố ga hiện trạng
Nhà mái bằng	Mặt đường bê tông nhựa hiện trạng	Cống D600 hiện trạng	Ga thu hiện trạng
Tường xây			

THUYẾT MINH HIỆN TRẠNG:

1. MẶT ĐƯỜNG:
 Tuyến 12: Hiện trạng mặt đường là bê tông xi măng dày trung bình 10cm. Chiều dài L=108.56m. Bé rộng mặt đường B=2,7m đến 3,5 m,
 + Hiện nay mặt đường bê tông xi măng hư hỏng nhiều đoạn nứt gãy, lún sập, bong bật..., mặt đường lát gạch đã bị mài mòn đọng nước ảnh hưởng đời sống sinh hoạt nhân dân và chưa đồng bộ với toàn bộ khu vực.

2. HỆ THỐNG THOÁT NƯỚC HIỆN TRẠNG
 Tuyến 12: Hệ thống thoát nước hiện trạng là rãnh B400: từ cọc DT12 đến cọc D4, chiều dài L=59.69 m và rãnh B300: từ cọc D4 đến cọc 2 chiều dài L=17.59m đoạn chưa có rãnh 28.98m, toàn tuyến có 06 ga thu nước hiện trạng đã hư hỏng
 + Hệ thống thoát nước được đấu nối vào hệ thống thoát nước ngõ 162 đường Khương Đình. Tuy nhiên, hiện nay lòng rãnh hệ thống thoát nước đã bị sập hỏng hiện trạng không đảm bảo lưu thoát nước nên mỗi khi mưa về gây hiện tượng ngập ú đọng nước..... do đó việc cải tạo, sửa chữa và đồng bộ hóa là cần thiết

ỦY BAN NHÂN DÂN PHƯỜNG KHƯƠNG ĐÌNH BAN QUẢN LÝ DỰ ÁN ĐẦU TƯ - HẠ TẦNG PHƯỜNG KHƯƠNG ĐÌNH ĐƠN VỊ TƯ VẤN: CÔNG TY CỔ PHẦN ĐẦU TƯ HOÀNG PHÁT T&T	DỰ ÁN: CẢI TẠO ĐƯỜNG VÀ THOÁT NƯỚC NGÕ VÀ CÁC NGÁCH THUỘC NGÕ 122,162,236 ĐƯỜNG KHƯƠNG ĐÌNH, PHƯỜNG KHƯƠNG ĐÌNH BƯỚC: BÁO CÁO KINH TẾ KỸ THUẬT	THỰC HIỆN	PHẠM THỊ LƯƠNG	 	HÀ NỘI, THÁNG 04 NĂM 2026 CÔNG TY CỔ PHẦN ĐẦU TƯ HOÀNG PHÁT T&T GIÁM ĐỐC NGUYỄN MẠNH TỬ	BÌNH ĐỒ HIỆN TRẠNG - TUYẾN 12	
		CHỦ TRÌ THIẾT KẾ	LÊ DUY TÙNG			NGÁCH 28/162 - ĐƯỜNG KHƯƠNG ĐÌNH	
		CHỦ NHIỆM DỰ ÁN	PHẠM TRỌNG QUỲNH			TỶ LỆ BẢN VẼ: 1/250	BẢN VẼ SỐ: BDKS-07
						LẦN XUẤT BẢN: 01	MÃ SỐ SẢN PHẨM: TVTK.02.2026

BÌNH ĐỒ HIỆN TRẠNG TUYẾN 13, 14, 15 - NGÁCH 28/162- ĐƯỜNG KHƯƠNG ĐÌNH

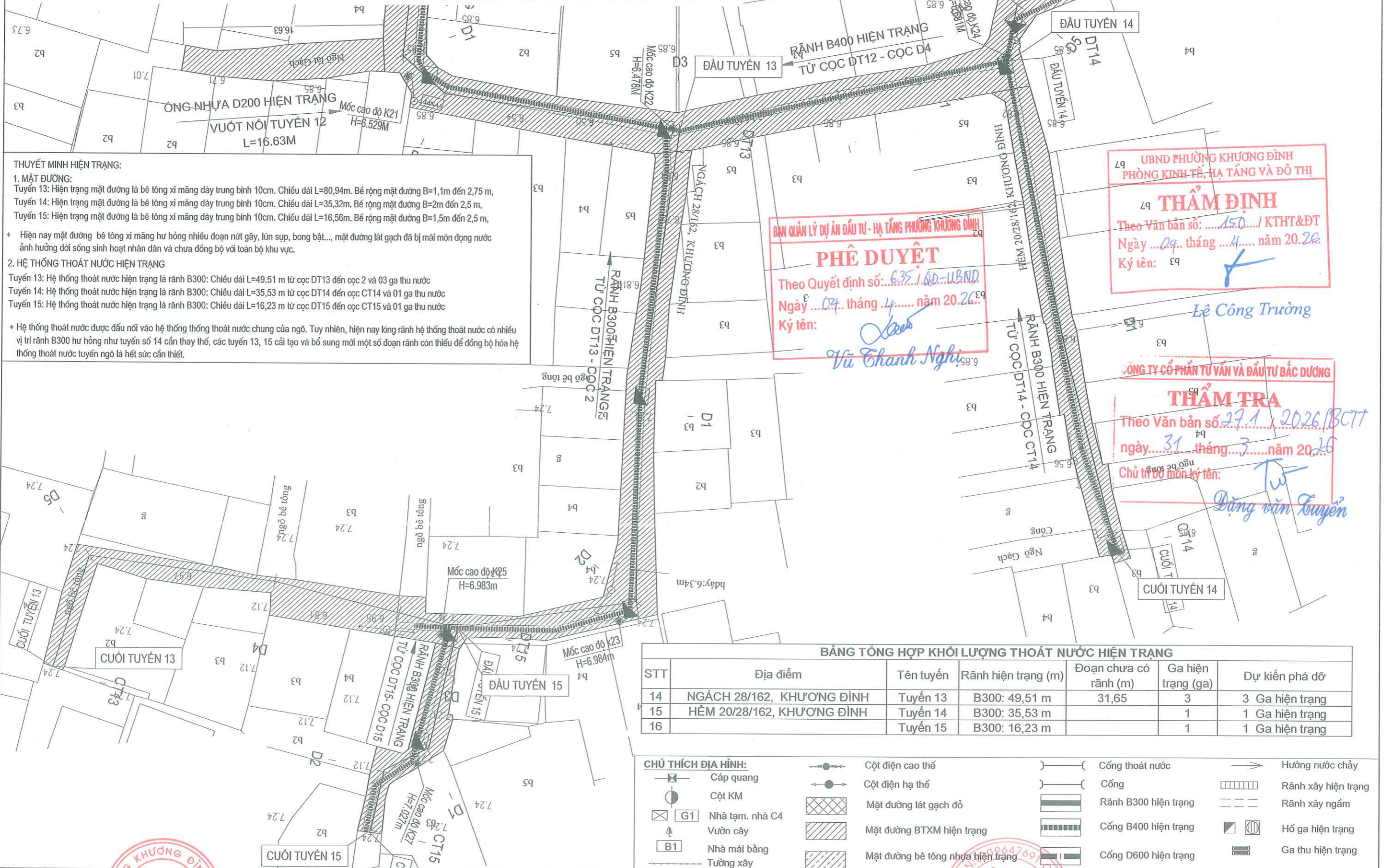

THUYẾT MINH HIỆN TRẠNG:

1. MẶT ĐƯỜNG:
 Tuyến 13: Hiện trạng mặt đường là bê tông xi măng dày trung bình 10cm. Chiều dài L=80,94m. Bề rộng mặt đường B=1,1m đến 2,75 m,
 Tuyến 14: Hiện trạng mặt đường là bê tông xi măng dày trung bình 10cm. Chiều dài L=35,32m. Bề rộng mặt đường B=2m đến 2,5 m,
 Tuyến 15: Hiện trạng mặt đường là bê tông xi măng dày trung bình 10cm. Chiều dài L=16,56m. Bề rộng mặt đường B=1,5m đến 2,5 m,
 + Hiện nay mặt đường bê tông xi măng hư hỏng nhiều đoạn nứt gãy, lún sập, bong bật..., mặt đường lát gạch đã bị mài mòn đọng nước ảnh hưởng đời sống sinh hoạt nhân dân và chưa đồng bộ với toàn bộ khu vực.

2. HỆ THỐNG THOÁT NƯỚC HIỆN TRẠNG
 Tuyến 13: Hệ thống thoát nước hiện trạng là rãnh B300: Chiều dài L=49,51 m từ cọc DT13 đến cọc 2 và 03 ga thu nước
 Tuyến 14: Hệ thống thoát nước hiện trạng là rãnh B300: Chiều dài L=35,53 m từ cọc DT14 đến cọc CT14 và 01 ga thu nước
 Tuyến 15: Hệ thống thoát nước hiện trạng là rãnh B300: Chiều dài L=16,23 m từ cọc DT15 đến cọc CT15 và 01 ga thu nước
 + Hệ thống thoát nước được đấu nối vào hệ thống thống thoát nước chung của ngõ. Tuy nhiên, hiện nay lòng rãnh hệ thống thoát nước có nhiều vị trí rãnh B300 hư hỏng như tuyến số 14 cần thay thế, các tuyến 13, 15 cải tạo và bổ sung mới một số đoạn rãnh còn thiếu để đồng bộ hóa hệ thống thoát nước tuyến ngõ là hết sức cần thiết.

BAN QUẢN LÝ DỰ ÁN ĐẦU TƯ - HẠ TẦNG PHƯỜNG KHƯƠNG ĐÌNH

PHÊ DUYỆT

Theo Quyết định số: 635 / QĐ-UBND
 Ngày: 04 tháng 4 năm 2026
 Ký tên: Vũ Thanh Nghị

UBND PHƯỜNG KHƯƠNG ĐÌNH
PHÒNG KINH TẾ, HẠ TẦNG VÀ ĐÔ THỊ

THẨM ĐỊNH

Theo Văn bản số: 150 / KTHT&ĐT
 Ngày: 04 tháng 4 năm 2026
 Ký tên: Lê Công Trường

CÔNG TY CỔ PHẦN TƯ VẤN VÀ ĐẦU TƯ BẮC ĐƯƠNG

THẨM TRA

Theo Văn bản số: 27.1 / 2026/BCTT
 ngày: 31 tháng 3 năm 2026
 Chủ trì đơn vị ký tên: Đặng Văn Tuấn

BẢNG TỔNG HỢP KHỐI LƯỢNG THOÁT NƯỚC HIỆN TRẠNG

STT	Địa điểm	Tên tuyến	Rãnh hiện trạng (m)	Đoạn chưa có rãnh (m)	Ga hiện trạng (ga)	Dự kiến phá dỡ
14	NGÁCH 28/162, KHƯƠNG ĐÌNH	Tuyến 13	B300: 49,51 m	31,65	3	3 Ga hiện trạng
15	HẸM 20/28/162, KHƯƠNG ĐÌNH	Tuyến 14	B300: 35,53 m		1	1 Ga hiện trạng
16		Tuyến 15	B300: 16,23 m		1	1 Ga hiện trạng

CHÚ THÍCH ĐỊA HÌNH:

Cột điện cao thế	Cống thoát nước	Hướng nước chảy
Cáp quang	Cống	Rãnh xây hiện trạng
Cột KM	Rãnh B300 hiện trạng	Rãnh xây ngầm
Nhà tạm, nhà C4	Cống B400 hiện trạng	Hố ga hiện trạng
Vườn cây	Cống D600 hiện trạng	Ga thu hiện trạng
Nhà mái bằng	Mặt đường bê tông nhựa hiện trạng	
Tường xây		

ỦY BAN NHÂN DÂN PHƯỜNG KHƯƠNG ĐÌNH
BAN QUẢN LÝ DỰ ÁN ĐẦU TƯ - HẠ TẦNG PHƯỜNG KHƯƠNG ĐÌNH
ĐƠN VỊ TƯ VẤN:
CÔNG TY CỔ PHẦN ĐẦU TƯ HOÀNG PHÁT T&T

DỰ ÁN: CẢI TẠO ĐƯỜNG VÀ THOÁT NƯỚC NGÕ VÀ CÁC NGÁCH THUỘC NGÕ 122,162,236 ĐƯỜNG KHƯƠNG ĐÌNH, PHƯỜNG KHƯƠNG ĐÌNH
BƯỚC: BÁO CÁO KINH TẾ KỸ THUẬT

THỰC HIỆN	PHẠM THỊ LƯƠNG	
CHỦ TRÌ THIẾT KẾ	LÊ DUY TÙNG	
CHỦ NHIỆM DỰ ÁN	PHẠM TRỌNG QUỲNH	

HÀ NỘI, THÁNG 04 NĂM 2026
CÔNG TY CỔ PHẦN ĐẦU TƯ HOÀNG PHÁT T&T
 GIÁM ĐỐC

 NGUYỄN MẠNH TỬ

BÌNH ĐỒ HIỆN TRẠNG - TUYẾN 13, 14, 15
 NGÁCH 28/162 - ĐƯỜNG KHƯƠNG ĐÌNH

TỶ LỆ BẢN VẼ: 1/250
 BẢN VẼ SỐ: BDKS-08
 LẦN XUẤT BẢN: 01
 MÃ SỐ SẢN PHẨM: TVTK.02.2026

BÌNH ĐỒ HIỆN TRẠNG TUYẾN 16, 17 - NGÁCH 8/236- ĐƯỜNG KHƯƠNG ĐÌNH

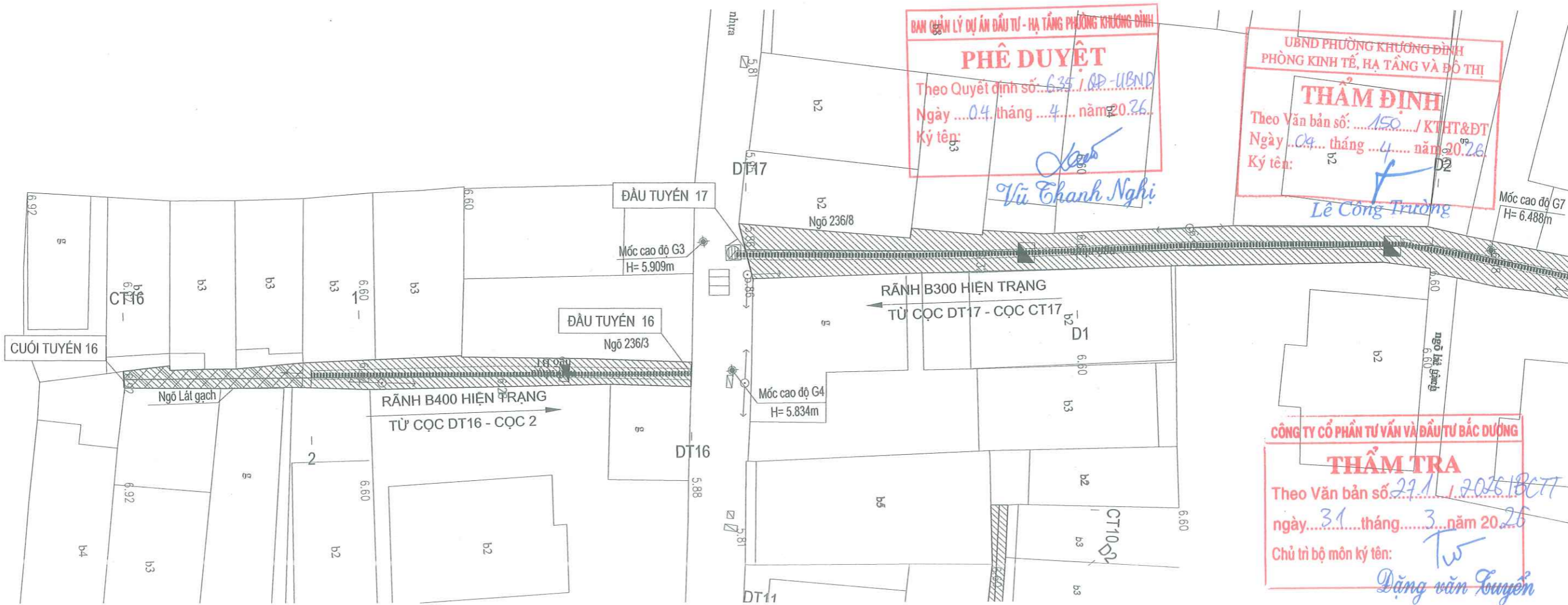

BẢNG TỔNG HỢP KHỐI LƯỢNG THOÁT NƯỚC HIỆN TRẠNG

STT	Địa điểm	Tên tuyến	Rãnh hiện trạng (m)	Đoạn chưa có rãnh (m)	Ga hiện trạng (ga)	Dự kiến phá dỡ
17		Tuyến 16	B400: 22,89 m		1	1 Ga hiện trạng
18	NGÁCH 8/236, KHƯƠNG ĐÌNH	Tuyến 17	B300: 85,25 m		2	2 Ga hiện trạng

CHÚ THÍCH ĐỊA HÌNH:

Cáp quang	Cột điện cao thế	Cống thoát nước	Hướng nước chảy
Cột KM	Cột điện hạ thế	Cống	Rãnh xây hiện trạng
Nhà tạm, nhà C4	Mặt đường lát gạch đỏ	Rãnh B300 hiện trạng	Rãnh xây ngầm
Vườn cây	Mặt đường BTXM hiện trạng	Cống B400 hiện trạng	Hồ ga hiện trạng
Nhà mái bằng	Mặt đường bê tông nhựa hiện trạng	Cống D600 hiện trạng	Ga thu hiện trạng
Tường xây			

THUYẾT MINH HIỆN TRẠNG:

1. MẶT ĐƯỜNG:
 Tuyến 16: Hiện trạng mặt đường là bê tông nhựa dày trung bình 6cm. Chiều dài L=34,19m. Bề rộng mặt đường B=1,5m đến 2 m,
 Tuyến 17: Hiện trạng mặt đường là bê tông nhựa dày trung bình 6cm. Chiều dài L=84,58m. Bề rộng mặt đường B=2,25m đến 5,5 m,
 + Hiện nay mặt đường bê tông nhựa, bê tông xi măng hư hỏng nhiều đoạn nứt gãy, lún sụp, bong bật..., mặt đường lát gạch đã bị mài mòn đọng nước ảnh hưởng đời sống sinh hoạt nhân dân và chưa đồng bộ với toàn bộ khu vực.

2. HỆ THỐNG THOÁT NƯỚC HIỆN TRẠNG
 Tuyến 16: Hệ thống thoát nước hiện trạng là rãnh B400: Chiều dài L=22,89 m từ cọc DT16 đến cọc 2 và 01 ga thu nước
 Tuyến 17: Hệ thống thoát nước hiện trạng là rãnh B300: Chiều dài L=85,25 m từ cọc DT17 đến cạnh cọc CT17 và 02 ga thu nước
 + Hệ thống thoát nước được đấu nối vào hệ thống thoát nước trên ngõ 236 đường Khương Đình. Tuy nhiên, hiện nay lòng rãnh hệ thống thoát nước rãnh B300 có nhiều bùn rác và ga thu nước mặt bằng tấm đan bê tông không thuận lợi cho việc duy tu, nạo vét.... Việc cải tạo, nâng cấp hệ thống thoát nước tuyến ngõ là hết sức cần thiết.

ỦY BAN NHÂN DÂN PHƯỜNG KHƯƠNG ĐÌNH BAN QUẢN LÝ DỰ ÁN ĐẦU TƯ - HẠ TẦNG PHƯỜNG KHƯƠNG ĐÌNH ĐƠN VỊ TƯ VẤN: CÔNG TY CỔ PHẦN ĐẦU TƯ HOÀNG PHÁT T&T	DỰ ÁN: CẢI TẠO ĐƯỜNG VÀ THOÁT NƯỚC NGÕ VÀ CÁC NGÁCH THUỘC NGÕ 122,162,236 ĐƯỜNG KHƯƠNG ĐÌNH, PHƯỜNG KHƯƠNG ĐÌNH BƯỚC: BÁO CÁO KINH TẾ KỸ THUẬT	THỰC HIỆN	PHẠM THỊ LƯƠNG	HÀ NỘI, THÁNG 04 NĂM 2026 CÔNG TY CỔ PHẦN ĐẦU TƯ HOÀNG PHÁT T&T ĐÃ GIÁM ĐỐC NGUYỄN MẠNH TU	BÌNH ĐỒ HIỆN TRẠNG - TUYẾN 16,17 NGÁCH 8/236 - ĐƯỜNG KHƯƠNG ĐÌNH		
		CHỦ TRÌ THIẾT KẾ	LÊ DUY TÙNG			TỶ LỆ BẢN VẼ: 1/250	BẢN VẼ SỐ: BDKS-09
		CHỦ NHIỆM DỰ ÁN	PHẠM TRỌNG QUỲNH			LẦN XUẤT BẢN: 01	MÃ SỐ SẢN PHẨM: TVTK.02.2026

BÌNH ĐỒ HIỆN TRẠNG TUYẾN 16, 17 - NGÁCH 8/236- ĐƯỜNG KHƯƠNG ĐÌNH



**UBND PHƯỜNG KHƯƠNG ĐÌNH
PHÒNG KINH TẾ, HẠ TẦNG VÀ ĐÔ THỊ**

THẨM ĐỊNH

Theo Văn bản số: 150 / KTHT&ĐT
 Ngày 04 tháng 4 năm 2026
 Ký tên: *[Signature]*

Lê Công Trường

CÔNG TY CỔ PHẦN TƯ VẤN VÀ ĐẦU TƯ BẮC DƯƠNG

THẨM TRA

Theo Văn bản số: 27.1 / 2025/BCTT
 ngày 31 tháng 3 năm 2026
 Chủ trì bộ môn ký tên: *Tư*
Dương Văn Tuyển

BAN QUẢN LÝ DỰ ÁN ĐẦU TƯ - HẠ TẦNG PHƯỜNG KHƯƠNG ĐÌNH

PHÊ DUYỆT

Theo Quyết định số: 6.35 / QĐ-UBND
 Ngày 04 tháng 4 năm 2026
 Ký tên: *[Signature]*
Vũ Thanh Nghị

STT	Địa điểm	Tên tuyến	Rãnh hiện trạng (m)	Đoạn chưa có rãnh (m)	Ga hiện trạng (ga)	Dự kiến phá dỡ
17		Tuyến 16	B400: 22,89 m		1	1 Ga hiện trạng
18	NGÁCH 8/236, KHƯƠNG ĐÌNH	Tuyến 17	B300: 85,25 m		2	2 Ga hiện trạng

CHÚ THÍCH ĐỊA HÌNH:

Cáp quang	Cột điện cao thế	Cống thoát nước	Hướng nước chảy
Cột KM	Cột điện hạ thế	Cống	Rãnh xây hiện trạng
Nhà tạm, nhà C4	Mặt đường lát gạch đỏ	Rãnh B300 hiện trạng	Rãnh xây ngầm
Vườn cây	Mặt đường BTXM hiện trạng	Cống B400 hiện trạng	Hồ ga hiện trạng
Nhà mái bằng	Mặt đường bê tông nhựa hiện trạng	Cống D600 hiện trạng	Ga thu hiện trạng
Tường xây			

THUYẾT MINH HIỆN TRẠNG:

1. MẶT ĐƯỜNG:
 Tuyến 16: Hiện trạng mặt đường là bê tông nhựa dày trung bình 6cm. Chiều dài L=34,19m. Bề rộng mặt đường B=1,5m đến 2 m,
 Tuyến 17: Hiện trạng mặt đường là bê tông nhựa dày trung bình 6cm. Chiều dài L=84,58m. Bề rộng mặt đường B=2,25m đến 5,5 m,
 + Hiện nay mặt đường bê tông nhựa, bê tông xi măng hư hỏng nhiều đoạn nứt gãy, lún sập, bong bật..., mặt đường lát gạch đã bị mài mòn đọng nước ảnh hưởng đời sống sinh hoạt nhân dân và chưa đồng bộ với toàn bộ khu vực.

2. HỆ THỐNG THOÁT NƯỚC HIỆN TRẠNG
 Tuyến 16: Hệ thống thoát nước hiện trạng là rãnh B400: Chiều dài L=22,89 m từ cọc DT16 đến cọc 2 và 01 ga thu nước
 Tuyến 17: Hệ thống thoát nước hiện trạng là rãnh B300: Chiều dài L=85,25 m từ cọc DT17 đến cạnh cọc CT17 và 02 ga thu nước
 + Hệ thống thoát nước được đầu nối vào hệ thống thống thoát nước trên ngõ 236 đường Khuông Đình. Tuy nhiên, hiện nay lòng rãnh hệ thống thoát nước rãnh B300 có nhiều bùn rác và ga thu nước mặt bằng thấp hơn bề mặt không thuận lợi cho việc duy tu, nạo vét.... Việc cải tạo, nâng cấp hệ thống thoát nước tuyến ngõ là hết sức cần thiết.

ỦY BAN NHÂN DÂN PHƯỜNG KHƯƠNG ĐÌNH BAN QUẢN LÝ DỰ ÁN ĐẦU TƯ - HẠ TẦNG PHƯỜNG KHƯƠNG ĐÌNH ĐƠN VỊ TƯ VẤN: CÔNG TY CỔ PHẦN ĐẦU TƯ HOÀNG PHÁT T&T	DỰ ÁN: CẢI TẠO ĐƯỜNG VÀ THOÁT NƯỚC NGÕ VÀ CÁC NGÁCH THUỘC NGÕ 122,162,236 ĐƯỜNG KHƯƠNG ĐÌNH, PHƯỜNG KHƯƠNG ĐÌNH BƯỚC: BÁO CÁO KINH TẾ KỸ THUẬT	THỰC HIỆN: PHẠM THỊ LƯƠNG		BÌNH ĐỒ HIỆN TRẠNG - TUYẾN 16,17 NGÁCH 8/236 - ĐƯỜNG KHƯƠNG ĐÌNH		
		CHỦ TRÌ THIẾT KẾ: LÊ DUY TÙNG			TỶ LỆ BẢN VẼ: 1/250	BẢN VẼ SỐ: BDKS-10
		CHỦ NHIỆM DỰ ÁN: PHẠM TRỌNG QUỲNH			LẦN XUẤT BẢN: 01	MÃ SỐ SẢN PHẨM: TVTK.02.2026

BÌNH ĐỒ HIỆN TRẠNG TUYẾN 18 - NGÁCH 236- ĐƯỜNG KHƯƠNG ĐÌNH

UBND PHƯỜNG KHƯƠNG ĐÌNH
PHÒNG KINH TẾ, HẠ TẦNG VÀ ĐÔ THỊ

THẨM ĐỊNH
Theo Văn bản số: 150 / KTHT&ĐT
Ngày 04 tháng 4 năm 2026
Ký tên: Lê Công Trường

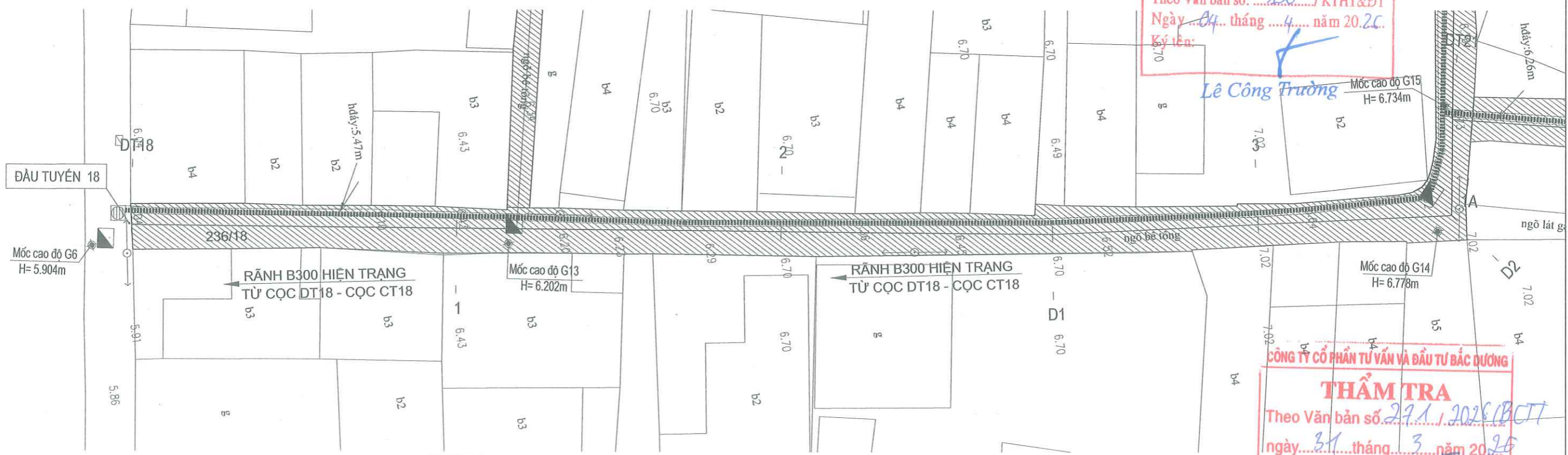

CÔNG TY CỔ PHẦN TƯ VẤN VÀ ĐẦU TƯ BẮC ĐƯƠNG

THẨM TRA
Theo Văn bản số: 291 / 2026/BCTT
ngày 31 tháng 3 năm 2026
Chủ trì bộ môn ký tên: Đặng Văn Tuyển

BẢNG TỔNG HỢP KHỐI LƯỢNG THOÁT NƯỚC HIỆN TRẠNG

STT	Địa điểm	Tên tuyến	Rãnh hiện trạng (m)	Đoạn chưa có rãnh (m)	Ga hiện trạng (ga)	Dự kiến phá dỡ
19		Tuyến 18	B300: 159,68 m		5	5 Ga hiện trạng

THUYẾT MINH HIỆN TRẠNG:

1. MẶT ĐƯỜNG:
Tuyến 18: Hiện trạng mặt đường là bê tông xi măng dày trung bình 10cm. Chiều dài L=160,02m. Bề rộng mặt đường B=2m đến 3,5 m,
+ Hiện nay mặt đường bê tông xi măng hư hỏng nhiều đoạn nứt gãy, lún sập, bong bật..., mặt đường lát gạch đã bị mài mòn đọng nước ảnh hưởng đời sống sinh hoạt nhân dân và chưa đồng bộ với toàn bộ khu vực.

2. HỆ THỐNG THOÁT NƯỚC HIỆN TRẠNG
Tuyến 18: Hệ thống thoát nước hiện trạng là rãnh B300; Chiều dài L=159,68 m từ cọc DT18 đến cọc CT18 và 05 ga thu nước
+ Hệ thống thoát nước được đấu nối vào hệ thống thoát nước trên ngõ 236 đường Khương Đình. Tuy nhiên, hiện nay lòng rãnh hệ thống thoát nước rãnh B300 đã bị hư hỏng, sập lún nhiều đoạn không đảm bảo khả năng thoát nước, bùn rác nhiều dưới rãnh. Do vậy việc cải tạo, nâng cấp hệ thống thoát nước tuyến ngõ là hết sức cần thiết.

CHÚ THÍCH ĐỊA HÌNH:

	Cột điện cao thế		Cống thoát nước		Hướng nước chảy
	Cáp quang		Cột điện hạ thế		Rãnh xây hiện trạng
	Cột KM		Mặt đường lát gạch đỏ		Rãnh xây ngầm
	Nhà tạm, nhà C4		Mặt đường BTXM hiện trạng		Hố ga hiện trạng
	Vườn cây		Mặt đường bê tông nhựa hiện trạng		Ga thu hiện trạng
	Nhà mái bằng				
	Tường xây				

BAN QUẢN LÝ DỰ ÁN ĐẦU TƯ - HẠ TẦNG PHƯỜNG KHƯƠNG ĐÌNH

PHÊ DUYỆT
Theo Quyết định số: 635 / 160 / UBND
Ngày 04 tháng 4 năm 2026
Ký tên: Vũ Thanh Nghị

ỦY BAN NHÂN DÂN PHƯỜNG KHƯƠNG ĐÌNH
BAN QUẢN LÝ DỰ ÁN ĐẦU TƯ - HẠ TẦNG PHƯỜNG KHƯƠNG ĐÌNH

ĐƠN VỊ TƯ VẤN:
CÔNG TY CỔ PHẦN ĐẦU TƯ HOÀNG PHÁT T&T

DỰ ÁN: CẢI TẠO ĐƯỜNG VÀ THOÁT NƯỚC NGÕ VÀ CÁC NGÁCH THUỘC NGÕ 122,162,236 ĐƯỜNG KHƯƠNG ĐÌNH, PHƯỜNG KHƯƠNG ĐÌNH
BƯỚC: BÁO CÁO KINH TẾ KỸ THUẬT

THỰC HIỆN	PHẠM THỊ LƯƠNG	
CHỦ TRÌ THIẾT KẾ	LÊ DUY TÙNG	
CHỦ NHIỆM DỰ ÁN	PHẠM TRỌNG QUỲNH	

CÔNG TY CỔ PHẦN ĐẦU TƯ HOÀNG PHÁT T&T
HÀ NỘI, THÁNG 04 NĂM 2026
GIÁM ĐỐC
NGUYỄN MẠNH TỬ

BÌNH ĐỒ HIỆN TRẠNG - TUYẾN 18 NGÁCH 8/236 - ĐƯỜNG KHƯƠNG ĐÌNH	
TỶ LỆ BẢN VẼ: 1/250	BẢN VẼ SỐ: BDKS-11
LẦN XUẤT BẢN: 01	MÃ SỐ SẢN PHẨM: TVTK.02.2026

BÌNH ĐỒ HIỆN TRẠNG TUYẾN 18 - NGÁCH 236- ĐƯỜNG KHƯƠNG ĐÌNH

BAN QUẢN LÝ DỰ ÁN ĐẦU TƯ - HẠ TẦNG PHƯỜNG KHƯƠNG ĐÌNH

PHÊ DUYỆT
 Theo Quyết định số: 6.35 / QĐ-UBND
 Ngày 04 tháng 4 năm 2026
 Ký tên: Vũ Thanh Nghị

UBND PHƯỜNG KHƯƠNG ĐÌNH
 PHÒNG KINH TẾ, HẠ TẦNG VÀ ĐÔ THỊ

THẨM ĐỊNH
 Theo Văn bản số: 150 / KTHT&ĐT
 Ngày 04 tháng 4 năm 2026
 Ký tên: Lê Công Trường

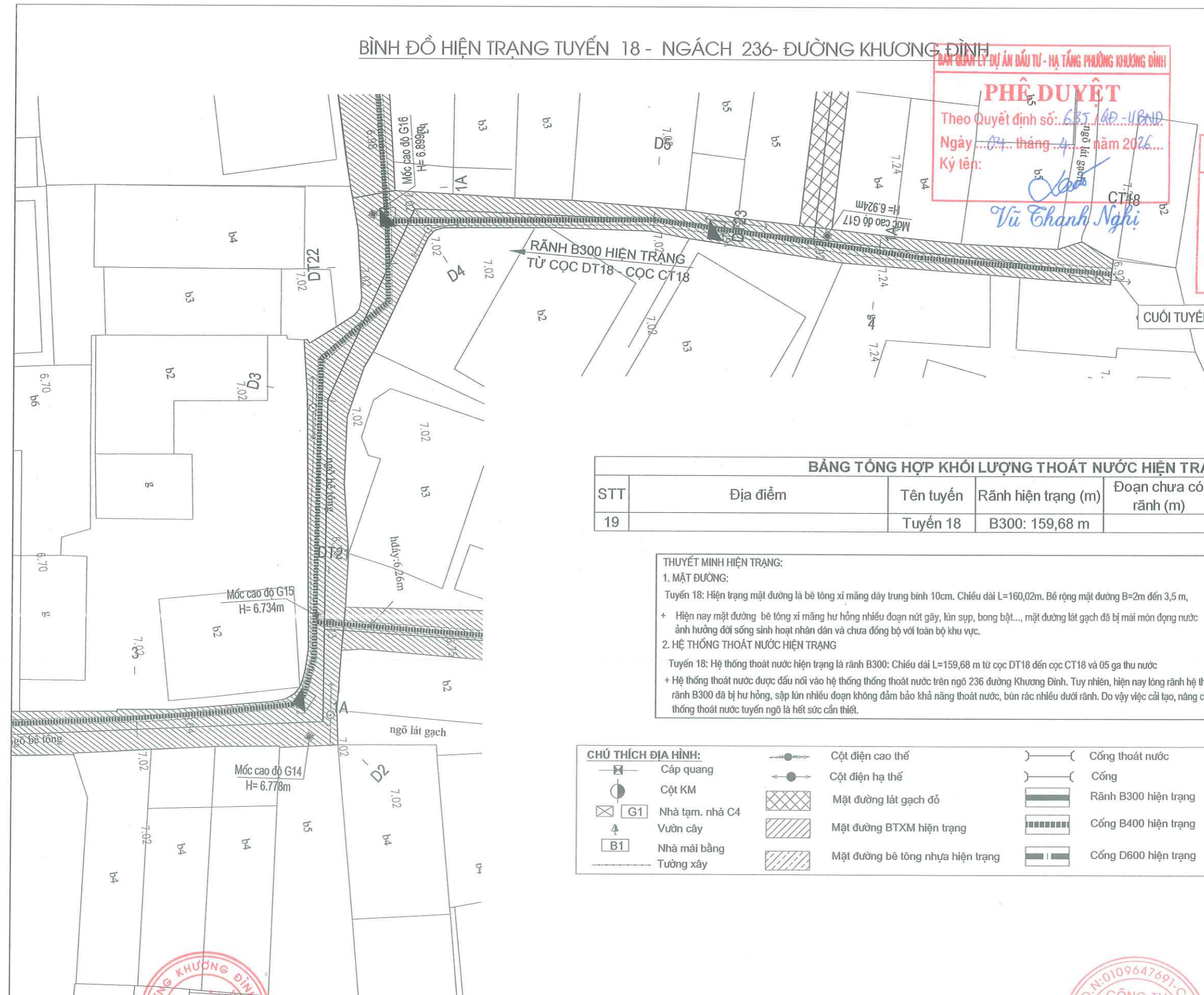

BẢNG TỔNG HỢP KHỐI LƯỢNG THOÁT NƯỚC HIỆN TRẠNG

STT	Địa điểm	Tên tuyến	Rãnh hiện trạng (m)	Đoạn chưa có rãnh (m)	Ga hiện trạng (ga)	Dự kiến phá dỡ
19		Tuyến 18	B300: 159,68 m		5	5 Ga hiện trạng

THUYẾT MINH HIỆN TRẠNG:

1. MẶT ĐƯỜNG:
 Tuyến 18: Hiện trạng mặt đường là bê tông xi măng dày trung bình 10cm. Chiều dài L=160,02m. Bé rộng mặt đường B=2m đến 3,5 m,
 + Hiện nay mặt đường bê tông xi măng hư hỏng nhiều đoạn nứt gãy, lún sụp, bong bật..., mặt đường lát gạch đã bị mài mòn đọng nước ảnh hưởng đời sống sinh hoạt nhân dân và chưa đồng bộ với toàn bộ khu vực.

2. HỆ THỐNG THOÁT NƯỚC HIỆN TRẠNG
 Tuyến 18: Hệ thống thoát nước hiện trạng là rãnh B300: Chiều dài L=159,68 m từ cọc DT18 đến cọc CT18 và 05 ga thu nước
 + Hệ thống thoát nước được đấu nối vào hệ thống thống thoát nước trên ngõ 236 đường Khương Đình. Tuy nhiên, hiện nay lòng rãnh hệ thống thoát nước rãnh B300 đã bị hư hỏng, sập lún nhiều đoạn không đảm bảo khả năng thoát nước, bùn rác nhiều dưới rãnh. Do vậy việc cải tạo, nâng cấp hệ thống thoát nước tuyến ngõ là hết sức cần thiết.

CÔNG TY CỔ PHẦN TƯ VẤN VÀ ĐẦU TƯ BẮC ĐƯƠNG

THẨM TRA
 Theo Văn bản số: 27.1 / 2026/BCTT
 ngày 31 tháng 3 năm 2026
 Chủ trì bộ môn ký tên: Đặng Văn Tuấn

CHÚ THÍCH ĐỊA HÌNH:

Cột điện cao thế	Cột điện hạ thế	Cống thoát nước	Hướng nước chảy
Cáp quang	Mặt đường lát gạch đỏ	Cống	Rãnh xây hiện trạng
Cột KM	Mặt đường BTXM hiện trạng	Rãnh B300 hiện trạng	Rãnh xây ngầm
Nhà tạm, nhà C4	Mặt đường bê tông nhựa hiện trạng	Cống B400 hiện trạng	Hố ga hiện trạng
Vườn cây		Cống D600 hiện trạng	Ga thu hiện trạng
Nhà mái bằng			
Tường xây			

ỦY BAN NHÂN DÂN PHƯỜNG KHƯƠNG ĐÌNH
 BAN QUẢN LÝ DỰ ÁN ĐẦU TƯ - HẠ TẦNG PHƯỜNG KHƯƠNG ĐÌNH
 ĐƠN VỊ TƯ VẤN:
 CÔNG TY CỔ PHẦN ĐẦU TƯ HOÀNG PHÁT T&T

DỰ ÁN: CẢI TẠO ĐƯỜNG VÀ THOÁT NƯỚC NGÕ VÀ CÁC NGÁCH THUỘC NGÕ 122,162,236 ĐƯỜNG KHƯƠNG ĐÌNH, PHƯỜNG KHƯƠNG ĐÌNH
 BƯỚC: BÁO CÁO KINH TẾ KỸ THUẬT

THỰC HIỆN	PHẠM THỊ LƯƠNG	
CHỦ TRÌ THIẾT KẾ	LÊ DUY TÙNG	
CHỦ NHIỆM DỰ ÁN	PHẠM TRỌNG QUỲNH	

HÀ NỘI, THÁNG 04 NĂM 2026
 CÔNG TY CỔ PHẦN ĐẦU TƯ HOÀNG PHÁT T&T
 GIÁM ĐỐC
 NGUYỄN MẠNH TỬ

BÌNH ĐỒ HIỆN TRẠNG - TUYẾN 18 NGÁCH 236 - ĐƯỜNG KHƯƠNG ĐÌNH	
TỶ LỆ BẢN VẼ: 1/250	BẢN VẼ SỐ: BDKS-12
LẦN XUẤT BẢN: 01	MÃ SỐ SẢN PHẨM: TVTK.02.2026

BÌNH ĐỒ HIỆN TRẠNG TUYẾN 19 - NGÁCH 236- ĐƯỜNG KHƯƠNG ĐÌNH

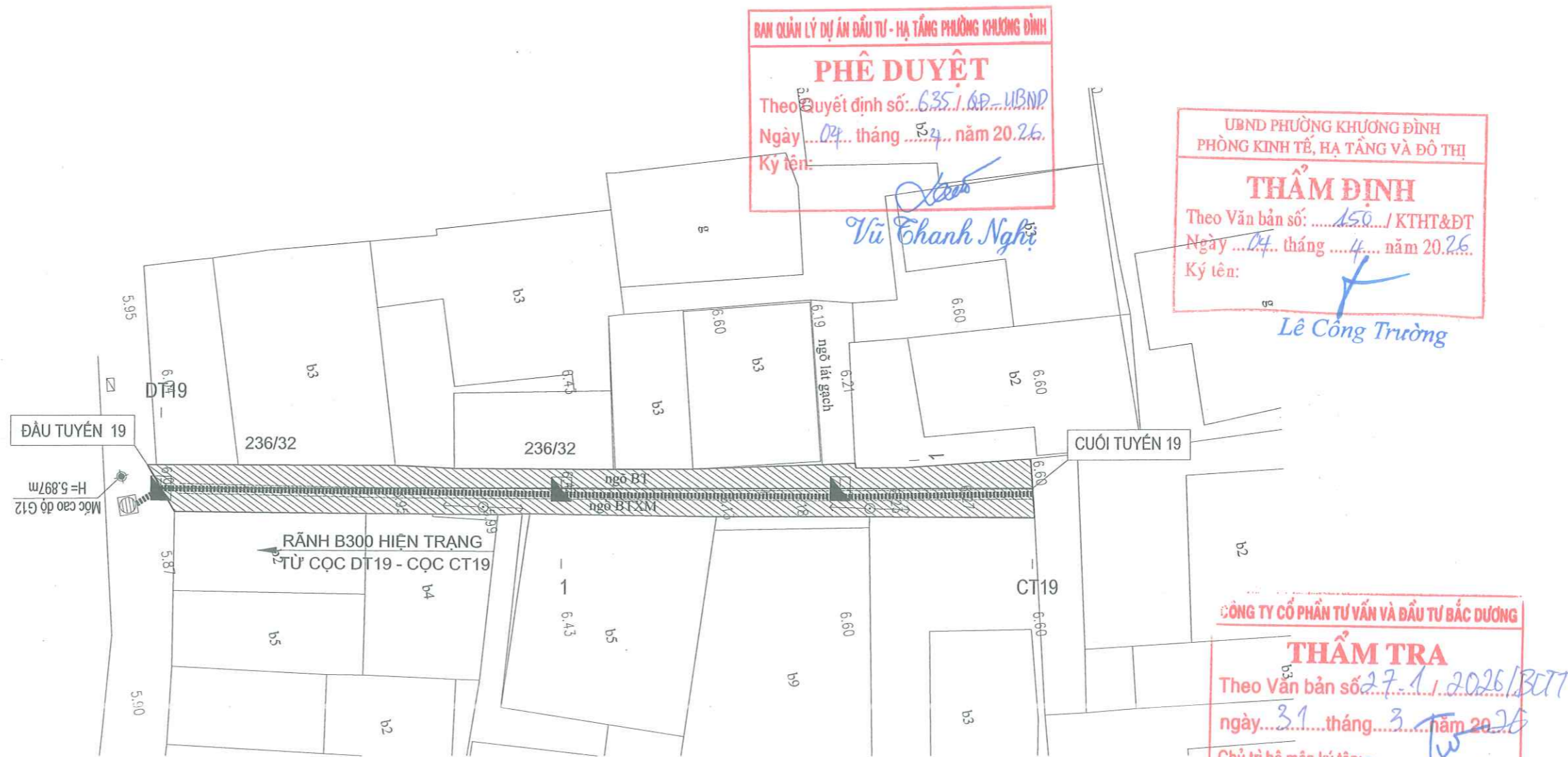

BAN QUẢN LÝ DỰ ÁN ĐẦU TƯ - HẠ TẦNG PHƯỜNG KHƯƠNG ĐÌNH
PHÊ DUYỆT
 Theo Quyết định số: 6.35 / QĐ-UBND
 Ngày: 04 tháng 04 năm 2026
 Ký tên: Vũ Thanh Nghị

UBND PHƯỜNG KHƯƠNG ĐÌNH
PHÒNG KINH TẾ, HẠ TẦNG VÀ ĐÔ THỊ
THẨM ĐỊNH
 Theo Văn bản số: 150 / KTHT&ĐT
 Ngày: 04 tháng 04 năm 2026
 Ký tên: Lê Công Trường

CÔNG TY CỔ PHẦN TƯ VẤN VÀ ĐẦU TƯ BẮC DƯƠNG
THẨM TRA
 Theo Văn bản số: 27.1 / 2026/BTT
 Ngày: 31 tháng 03 năm 2026
 Chủ trì bộ môn ký tên: Đặng Văn Tuyển

BẢNG TỔNG HỢP KHỐI LƯỢNG THOÁT NƯỚC HIỆN TRẠNG

STT	Địa điểm	Tên tuyến	Rãnh hiện trạng (m)	Đoạn chưa có rãnh (m)	Ga hiện trạng (ga)	Dự kiến phá dỡ
20		Tuyến 19	B300: 45,03 m		3	3 Ga hiện trạng

THUYẾT MINH HIỆN TRẠNG:
 1. MẶT ĐƯỜNG:
 Tuyến 19: Hiện trạng mặt đường là bê tông xi măng dày trung bình 10cm. Chiều dài L=43,58m. Bề rộng mặt đường B=2,5m đến 2,75 m,
 + Hiện nay mặt đường bê tông xi măng hư hỏng nhiều đoạn nứt gãy, lún sập, bong bật..., mặt đường lát gạch đã bị mài mòn đọng nước ảnh hưởng đời sống sinh hoạt nhân dân và chưa đồng bộ với toàn bộ khu vực.
 2. HỆ THỐNG THOÁT NƯỚC HIỆN TRẠNG
 Tuyến 19: Hệ thống thoát nước hiện trạng là rãnh B300; Chiều dài L=45,03 m từ hố ga Hiện trạng Ngõ 236 đến cọc CT19 và 03 ga thoát nước hiện trạng
 + Hệ thống thoát nước được đầu nối vào hệ thống thống thoát nước trên ngõ 236 đường Khương Đình. Tuy nhiên, hiện nay lòng rãnh hệ thống thoát nước rãnh B300 đã bị hư hỏng, sập lún nhiều đoạn không đảm bảo khả năng thoát nước, bùn rác nhiều dưới rãnh. Do vậy việc cải tạo, nâng cấp hệ thống thoát nước tuyến ngõ là hết sức cần thiết.

CHÚ THÍCH ĐỊA HÌNH:

Cột điện cao thế	Cột điện hạ thế	Cống thoát nước	Hướng nước chảy
Cáp quang	Mặt đường lát gạch đỏ	Rãnh	Rãnh xây hiện trạng
Cột KM	Mặt đường BTXM hiện trạng	Rãnh B300 hiện trạng	Rãnh xây ngầm
Nhà tạm, nhà C4	Mặt đường bê tông nhựa hiện trạng	Cống B400 hiện trạng	Hố ga hiện trạng
Vườn cây	Tường xây	Cống D600 hiện trạng	Ga thu hiện trạng
Nhà mái bằng			

ỦY BAN NHÂN DÂN PHƯỜNG KHƯƠNG ĐÌNH BAN QUẢN LÝ DỰ ÁN ĐẦU TƯ - HẠ TẦNG PHƯỜNG KHƯƠNG ĐÌNH ĐƠN VỊ TƯ VẤN: CÔNG TY CỔ PHẦN ĐẦU TƯ HOÀNG PHÁT T&T	DỰ ÁN: CẢI TẠO ĐƯỜNG VÀ THOÁT NƯỚC NGÕ VÀ CÁC NGÁCH THUỘC NGÕ 122,162,236 ĐƯỜNG KHƯƠNG ĐÌNH, PHƯỜNG KHƯƠNG ĐÌNH BƯỚC: BÁO CÁO KINH TẾ KỸ THUẬT	THỰC HIỆN	PHẠM THỊ LƯƠNG	 NGUYỄN MẠNH TỬ	HÀ NỘI, THÁNG 04 NĂM 2026 CÔNG TY CỔ PHẦN ĐẦU TƯ HOÀNG PHÁT T&T GIÁM ĐỐC	BÌNH ĐỒ HIỆN TRẠNG - TUYẾN 57, 58 NGÁCH 236 - ĐƯỜNG KHƯƠNG ĐÌNH			
		CHỦ TRÌ THIẾT KẾ	LÊ DUY TÙNG			TỶ LỆ BẢN VẼ:	1/250	BẢN VẼ SỐ:	BDKS-13
		CHỦ NHIỆM DỰ ÁN	PHẠM TRỌNG QUỲNH			LẦN XUẤT BẢN:	01	MÃ SỐ SẢN PHẨM:	TVTK.02.2026

BÌNH ĐỒ HIỆN TRẠNG TUYẾN 20 - NGÁCH 236- ĐƯỜNG KHƯƠNG ĐÌNH

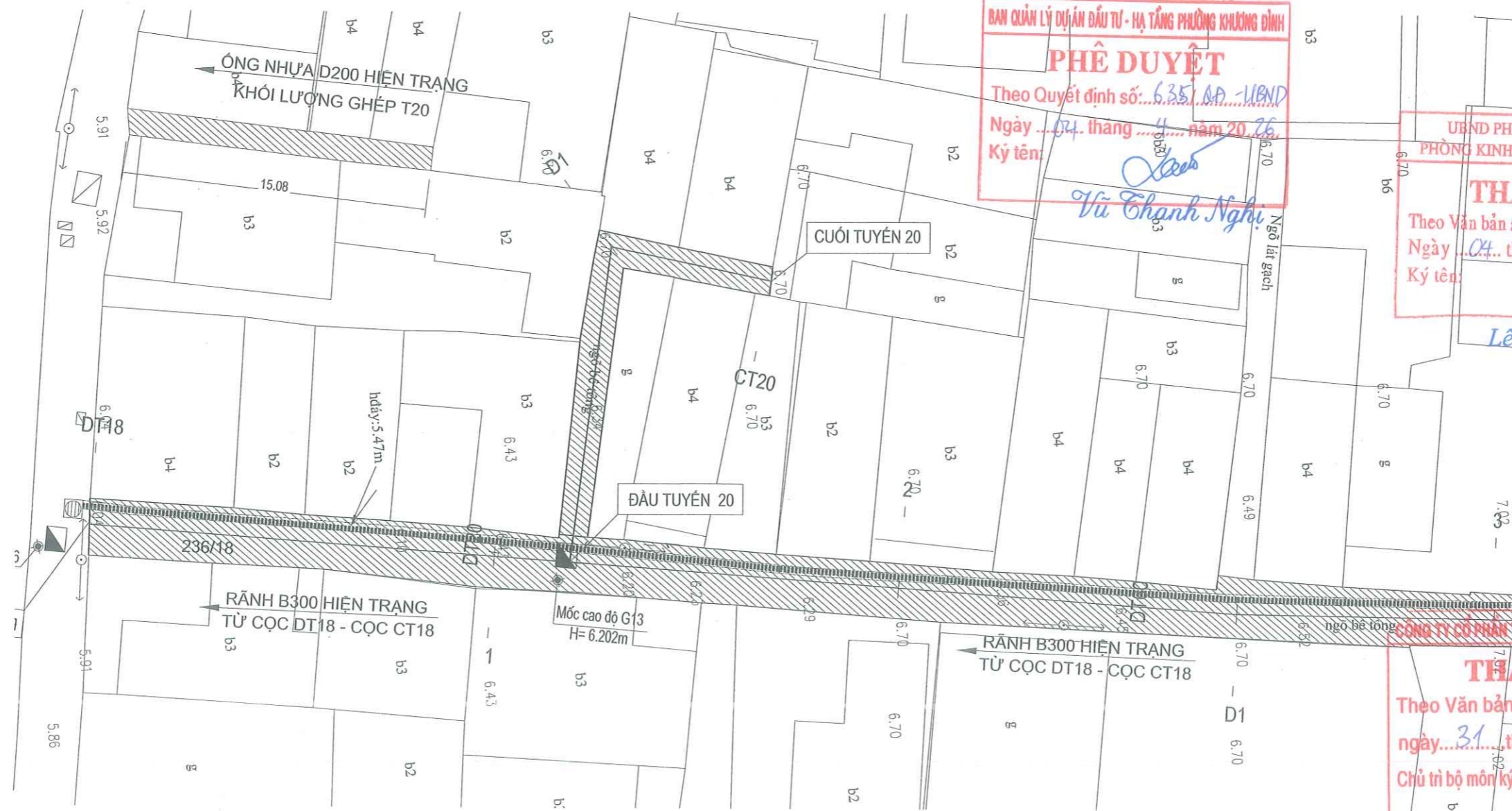

BAN QUẢN LÝ DỰ ÁN ĐẦU TƯ - HẠ TẦNG PHƯỜNG KHƯƠNG ĐÌNH
PHÊ DUYỆT
 Theo Quyết định số: 6.351/QĐ-UBND
 Ngày: 04 tháng 4 năm 2026
 Ký tên: Vũ Chanh Nghị

UBND PHƯỜNG KHƯƠNG ĐÌNH
PHÒNG KINH TẾ, HẠ TẦNG VÀ ĐÔ THỊ
THẨM ĐỊNH
 Theo Văn bản số: 450/VKHT&ĐT
 Ngày: 04 tháng 4 năm 2026
 Ký tên: Lê Công Trường

CÔNG TY CỔ PHẦN TƯ VẤN VÀ ĐẦU TƯ BẮC ĐƯƠNG
THẨM TRA
 Theo Văn bản số: 271/2026/BCTT
 ngày: 31 tháng 3 năm 2026
 Chủ trì bộ môn ký tên: Đặng Văn Tuyên

STT	Địa điểm	Tên tuyến	Rãnh hiện trạng (m)	Đoạn chưa có rãnh (m)	Ga hiện trạng (ga)	Dự kiến phá dỡ
21		Tuyến 20		38,04		

THUYẾT MINH HIỆN TRẠNG:
 1. MẶT ĐƯỜNG:
 Tuyến 20: Hiện trạng mặt đường là bê tông xi măng dày trung bình 10cm. Chiều dài L=38.73m. Bề rộng mặt đường B=1,5m đến 2 m,
 + Hiện nay mặt đường bê tông xi măng hư hỏng nhiều đoạn nứt gãy, lún sập, bong bật..., mặt đường lát gạch đã bị mài mòn đọng nước ảnh hưởng đời sống sinh hoạt nhân dân và chưa đồng bộ với toàn bộ khu vực.
 2. HỆ THỐNG THOÁT NƯỚC HIỆN TRẠNG
 Tuyến 20: Hệ thống thoát nước được nhân dân trong ngõ tự đặt ống nhựa PVC D200 từ những năm 2012 đã bị xuống cấp hư hỏng
 Đoạn cần bổ sung rãnh khoảng 38.04m

CHÚ THÍCH ĐỊA HÌNH:

Cáp quang	Cột điện cao thế	Cống thoát nước	Hướng nước chảy
Cột KM	Cột điện hạ thế	Cống	Rãnh xây hiện trạng
Nhà tạm, nhà C4	Mặt đường lát gạch đỏ	Rãnh B300 hiện trạng	Rãnh xây ngầm
Vườn cây	Mặt đường BTXM hiện trạng	Cống B400 hiện trạng	Hố ga hiện trạng
Nhà mái bằng	Mặt đường bê tông nhựa hiện trạng	Cống D600 hiện trạng	Ga thu hiện trạng
Tường xây			

ỦY BAN NHÂN DÂN PHƯỜNG KHƯƠNG ĐÌNH BAN QUẢN LÝ DỰ ÁN ĐẦU TƯ - HẠ TẦNG PHƯỜNG KHƯƠNG ĐÌNH ĐƠN VỊ TƯ VẤN: CÔNG TY CỔ PHẦN ĐẦU TƯ HOÀNG PHÁT T&T	DỰ ÁN: CẢI TẠO ĐƯỜNG VÀ THOÁT NƯỚC NGÕ VÀ CÁC NGÁCH THUỘC NGÕ 122,162,236 ĐƯỜNG KHƯƠNG ĐÌNH, PHƯỜNG KHƯƠNG ĐÌNH BƯỚC: BÁO CÁO KINH TẾ KỸ THUẬT	THỰC HIỆN	PHẠM THỊ LƯƠNG			BÌNH ĐỒ HIỆN TRẠNG - TUYẾN 20 NGÁCH 236 - ĐƯỜNG KHƯƠNG ĐÌNH	
		CHỦ TRÌ THIẾT KẾ	LÊ DUY TÙNG				TỶ LỆ BẢN VẼ: 1/250 BẢN VẼ SỐ: BDKS-14
		CHỦ NHIỆM DỰ ÁN	PHẠM TRỌNG QUỲNH			LẦN XUẤT BẢN: 01 MÃ SỐ SẢN PHẨM: TVTK.02.2026	

BÌNH ĐỒ HIỆN TRẠNG TUYẾN 21, 22, 23 - NGÁCH 236- ĐƯỜNG KHƯƠNG ĐÌNH

CHÚ THÍCH ĐỊA HÌNH:

	Cáp quang		Cột điện cao thế		Cống thoát nước		Hướng nước chảy
	Cột KM		Cột điện hạ thế		Cống		Rãnh xây hiện trạng
	Nhà tạm, nhà C4		Mặt đường lát gạch đỏ		Rãnh B300 hiện trạng		Rãnh xây ngầm
	Vườn cây		Mặt đường BTXM hiện trạng		Cống B400 hiện trạng		Hố ga hiện trạng
	Nhà mái bằng		Mặt đường bê tông nhựa hiện trạng		Cống D600 hiện trạng		Ga thu hiện trạng
	Tường xây						

UBND PHƯỜNG KHƯƠNG ĐÌNH
PHÒNG KINH TẾ, HẠ TẦNG VÀ ĐÔ THỊ

THẨM ĐỊNH

Theo Văn bản số:150...../KTHT&ĐT
Ngày ...04... tháng ...4... năm 2026..

Ký tên: *Lê Công Trường*

THUYẾT MINH HIỆN TRẠNG:

1. MẶT ĐƯỜNG:

Tuyến 21: Hiện trạng mặt đường là bê tông xi măng dày trung bình 10cm. Chiều dài L=62,34m. Bé rộng mặt đường B=1,8m đến 3,5 m

Tuyến 22: Hiện trạng mặt đường là bê tông xi măng dày trung bình 10cm. Chiều dài L=76,35m. Bé rộng mặt đường B=1,75m đến 4,25 m

Tuyến 23: Hiện trạng mặt đường là bê tông xi măng dày trung bình 10cm. Chiều dài L=24,87m. Bé rộng mặt đường B=2m đến 2,5 m

+ Hiện nay mặt đường bê tông xi măng hư hỏng nhiều đoạn nứt gãy, bong bật... mặt đường lát gạch đã bị mài mòn đọng nước ảnh hưởng đời sống sinh hoạt của nhân dân và chưa đồng bộ với toàn bộ khu vực.

2. HỆ THỐNG THOÁT NƯỚC HIỆN TRẠNG

Tuyến 21: Hệ thống thoát nước hiện trạng là rãnh B300 Chiều dài L=51,67m đã bị sập hỏng, đoạn chưa có rãnh dài 10,96m, có 2 ga hiện trạng

Tuyến 22: Hệ thống thoát nước hiện trạng là rãnh B300 Chiều dài L=52,42 m vẫn thoát nước tốt để xuất cải tạo, đoạn chưa có rãnh dài 20,98m, có 3 ga hiện trạng

Tuyến 23: Hiện trạng được người dân tự đặt ống nhựa thoát nước D200

+ Hệ thống thoát nước được đấu nối vào hệ thống thống thoát nước chung

Tuy nhiên, hiện nay lòng rãnh hệ thống thoát nước đã bị hư hỏng và xuống cấp cần xử lý nạo vét cũng như xây mới để đảm bảo thoát nước chung của ngõ cũng như khu vực.

BẢNG TỔNG HỢP KHỐI LƯỢNG THOÁT NƯỚC HIỆN TRẠNG

STT	Địa điểm	Tên tuyến	Rãnh hiện trạng (m)	Đoạn chưa có rãnh (m)	Ga hiện trạng (ga)	Dự kiến phá dỡ
22		Tuyến 21	B300: 51,67 m	10,96	2	2 Ga hiện trạng
23		Tuyến 22	B300: 52,42 m	20,98	3	3 Ga hiện trạng
24		Tuyến 23		24,85		

BAN QUẢN LÝ DỰ ÁN ĐẦU TƯ - HẠ TẦNG PHƯỜNG KHƯƠNG ĐÌNH

PHÊ DUYỆT

Theo Quyết định số: 6.35./QP-UBND
Ngày ...04... tháng ...4... năm 2026..

Ký tên: *Vũ Chanh Nghi*

CÔNG TY CỔ PHẦN ĐẦU TƯ VÀ ĐẦU TƯ BẮC ĐƯƠNG

THẨM TRA

Theo Văn bản số:2026/BCTT
ngày...31... tháng...4... năm 2026..

Chủ trì bộ môn ký tên: *Đặng Văn Lý*

<p>ỦY BAN NHÂN DÂN PHƯỜNG KHƯƠNG ĐÌNH BAN QUẢN LÝ DỰ ÁN ĐẦU TƯ - HẠ TẦNG PHƯỜNG KHƯƠNG ĐÌNH</p> <p>ĐƠN VỊ TƯ VẤN: CÔNG TY CỔ PHẦN ĐẦU TƯ HOÀNG PHÁT T&T</p>	<p>DỰ ÁN: CẢI TẠO ĐƯỜNG VÀ THOÁT NƯỚC NGÕ VÀ CÁC NGÁCH THUỘC NGÕ 122,162,236 ĐƯỜNG KHƯƠNG ĐÌNH, PHƯỜNG KHƯƠNG ĐÌNH</p> <p>BƯỚC: BÁO CÁO KINH TẾ KỸ THUẬT</p>	<p>THỰC HIỆN: PHẠM THỊ LƯƠNG</p>	<p>HÀ NỘI, THÁNG 04 NĂM 2026</p> <p>CÔNG TY CỔ PHẦN ĐẦU TƯ HOÀNG PHÁT T&T</p> <p>GIÁM ĐỐC: NGUYỄN MẠNH TỬ</p>	<p>BÌNH ĐỒ HIỆN TRẠNG - TUYẾN 21, 22, 23 NGÁCH 236 - ĐƯỜNG KHƯƠNG ĐÌNH</p>	
		<p>CHỦ TRÌ THIẾT KẾ: LÊ DUY TÙNG</p>		<p>TỶ LỆ BẢN VẼ: 1/250</p> <p>BẢN VẼ SỐ: BDKS-15</p>	
		<p>CHỦ NHIỆM DỰ ÁN: PHẠM TRỌNG QUỲNH</p>		<p>LẦN XUẤT BẢN: 01</p> <p>MÃ SỐ SẢN PHẨM: TVTK.02.2026</p>	

BÌNH ĐỒ HIỆN TRẠNG TUYẾN 24, 25, 26 - NGÁCH 236- ĐƯỜNG KHƯƠNG ĐÌNH

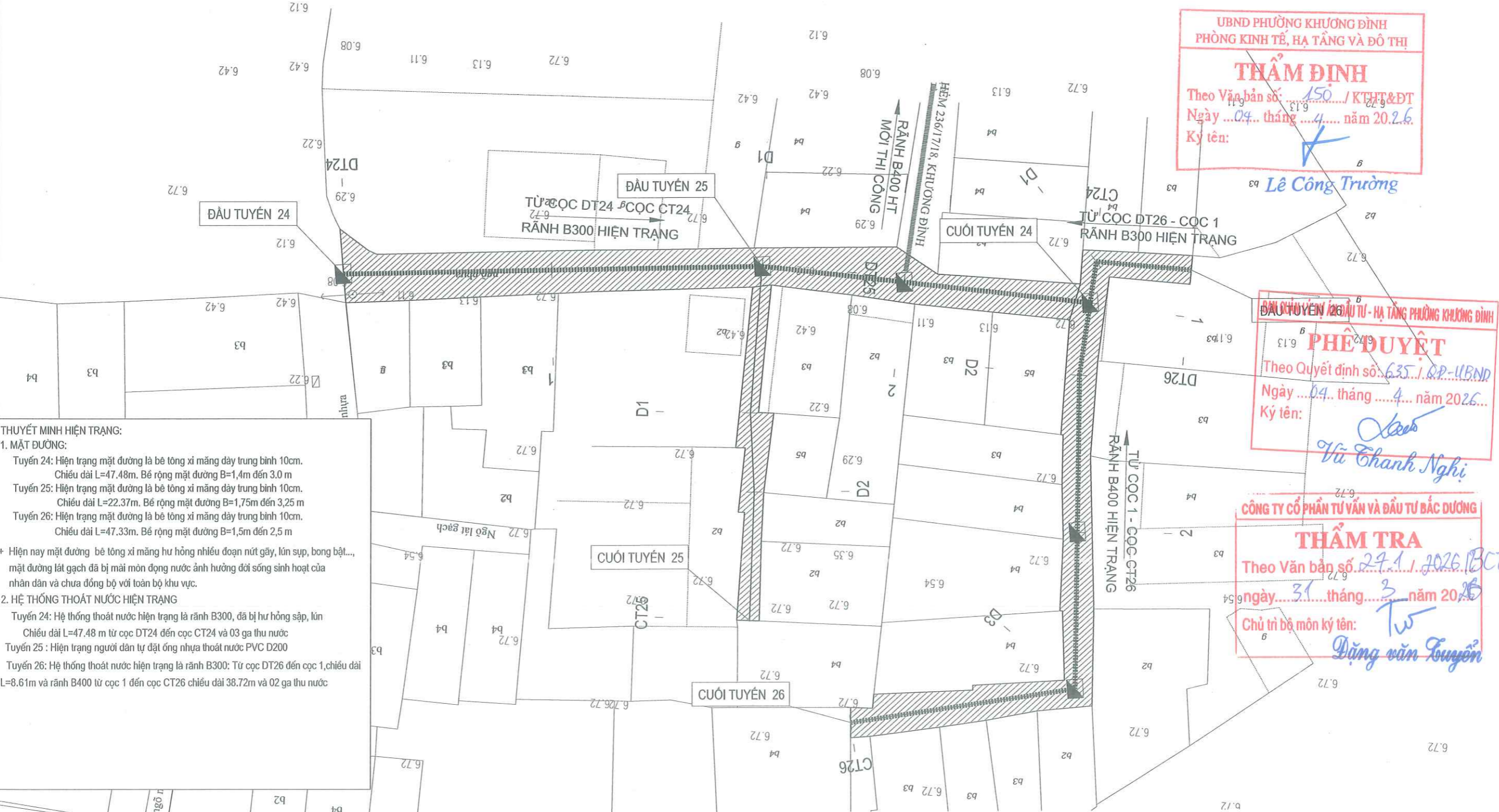

THUYẾT MINH HIỆN TRẠNG:

1. MẶT ĐƯỜNG:
 Tuyến 24: Hiện trạng mặt đường là bê tông xi măng dày trung bình 10cm. Chiều dài L=47.48m. Bề rộng mặt đường B=1,4m đến 3.0 m
 Tuyến 25: Hiện trạng mặt đường là bê tông xi măng dày trung bình 10cm. Chiều dài L=22.37m. Bề rộng mặt đường B=1,75m đến 3,25 m
 Tuyến 26: Hiện trạng mặt đường là bê tông xi măng dày trung bình 10cm. Chiều dài L=47.33m. Bề rộng mặt đường B=1,5m đến 2,5 m

+ Hiện nay mặt đường bê tông xi măng hư hỏng nhiều đoạn nứt gãy, lún sập, bong bật... mặt đường lát gạch đã bị mài mòn đọng nước ảnh hưởng đời sống sinh hoạt của nhân dân và chưa đồng bộ với toàn bộ khu vực.

2. HỆ THỐNG THOÁT NƯỚC HIỆN TRẠNG
 Tuyến 24: Hệ thống thoát nước hiện trạng là rãnh B300, đã bị hư hỏng sập, lún. Chiều dài L=47.48 m từ cọc DT24 đến cọc CT24 và 03 ga thu nước
 Tuyến 25: Hiện trạng người dân tự đặt ống nhựa thoát nước PVC D200
 Tuyến 26: Hệ thống thoát nước hiện trạng là rãnh B300: Từ cọc DT26 đến cọc 1, chiều dài L=8.61m và rãnh B400 từ cọc 1 đến cọc CT26 chiều dài 38.72m và 02 ga thu nước

CHÚ THÍCH ĐỊA HÌNH:

	Cáp quang		Cột điện cao thế		Cống thoát nước		Hướng nước chảy
	Cột KM		Cột điện hạ thế		Cống		Rãnh xây hiện trạng
	Nhà tạm, nhà C4		Mặt đường lát gạch đỏ		Rãnh B300 hiện trạng		Rãnh xây ngầm
	Vườn cây		Mặt đường BTXM hiện trạng		Cống B400 hiện trạng		Hố ga hiện trạng
	Nhà mái bằng		Mặt đường bê tông nhựa hiện trạng		Cống D600 hiện trạng		Ga thu hiện trạng
	Tường xây						

BẢNG TỔNG HỢP KHỐI LƯỢNG THOÁT NƯỚC HIỆN TRẠNG

STT	Địa điểm	Tên tuyến	Rãnh hiện trạng (m)	Đoạn chưa có rãnh (m)	Ga hiện trạng (ga)	Dự kiến phá dỡ
25	NGÕ 236/31, KHƯƠNG ĐÌNH	Tuyến 24	B300: 47,48 m		3	3 Ga hiện trạng
26		Tuyến 25		22,38	-	-
27		Tuyến 26	B300: 08,61 m B400: 38,72 m		3	3 Ga hiện trạng

ỦY BAN NHÂN DÂN PHƯỜNG KHƯƠNG ĐÌNH
BAN QUẢN LÝ DỰ ÁN ĐẦU TƯ - HẠ TẦNG PHƯỜNG KHƯƠNG ĐÌNH
ĐƠN VỊ TƯ VẤN:
CÔNG TY CỔ PHẦN ĐẦU TƯ HOÀNG PHÁT T&T

DỰ ÁN: CẢI TẠO ĐƯỜNG VÀ THOÁT NƯỚC NGÕ VÀ CÁC NGÁCH THUỘC NGÕ 122,162,236 ĐƯỜNG KHƯƠNG ĐÌNH, PHƯỜNG KHƯƠNG ĐÌNH
BƯỚC: BÁO CÁO KINH TẾ KỸ THUẬT

THỰC HIỆN	PHẠM THỊ LƯƠNG
CHỦ TRÌ THIẾT KẾ	LÊ DUY TÙNG
CHỦ NHIỆM DỰ ÁN	PHẠM TRỌNG QUỲNH

HÀ NỘI, THÁNG 04 NĂM 2026
 CÔNG TY CỔ PHẦN ĐẦU TƯ HOÀNG PHÁT T&T
 NGUYỄN MẠNH TỬ

BÌNH ĐỒ HIỆN TRẠNG - TUYẾN 24, 25, 26
 NGÁCH 236 - ĐƯỜNG KHƯƠNG ĐÌNH

TỶ LỆ BẢN VẼ:	1/250	BẢN VẼ SỐ:	BDKS-16
LẦN XUẤT BẢN:	01	MÃ SỐ SẢN PHẨM:	TVTK.02.2026

UBND PHƯỜNG KHƯƠNG ĐÌNH
 PHÒNG KINH TẾ, HẠ TẦNG VÀ ĐÔ THỊ

THẨM ĐỊNH
 Theo Văn bản số: 150/KTHT&ĐT
 Ngày 04 tháng 4 năm 2026
 Ký tên: Lê Công Trường

ĐƠN VỊ TƯ VẤN - HẠ TẦNG PHƯỜNG KHƯƠNG ĐÌNH

PHE DUYỆT
 Theo Quyết định số: 635/QĐ-UBND
 Ngày 04 tháng 4 năm 2026
 Ký tên: Vũ Thanh Nghị

CÔNG TY CỔ PHẦN TƯ VẤN VÀ ĐẦU TƯ BẮC ĐƯƠNG

THẨM TRA
 Theo Văn bản số: 291/2026/BCTT
 ngày 31 tháng 3 năm 2026
 Chủ trì bộ môn ký tên: Đặng Văn Tuấn



III. BẢN VẼ THIẾT KẾ

UBND PHƯỜNG KHƯƠNG ĐÌNH
PHÒNG KINH TẾ, HẠ TẦNG VÀ ĐÔ THỊ

THẨM ĐỊNH
Theo Văn bản số: 150 / KTHT&ĐT
Ngày 04 tháng 4 năm 2026
Ký tên:

Lê Công Trường

BAN QUẢN LÝ DỰ ÁN ĐẦU TƯ - HẠ TẦNG PHƯỜNG KHƯƠNG ĐÌNH

PHÊ DUYỆT
Theo Quyết định số: 635 / QĐ-UBND
Ngày 04 tháng 4 năm 2026
Ký tên: *Nguyễn Văn Khoa*
Vũ Thanh Nghị

CÔNG TY CỔ PHẦN TƯ VẤN VÀ ĐẦU TƯ BẮC DƯƠNG

THẨM TRA
Theo Văn bản số: 27 / 2026 / BCTT
Ngày 3 tháng 3 năm 2026
Chủ trì bộ môn ký tên: *Tư*
Dương Văn Tuyên



1. BÌNH ĐỒ GIAO THÔNG VÀ THOÁT NƯỚC

UBND PHƯỜNG KHƯƠNG ĐÌNH
PHÒNG KINH TẾ, HẠ TẦNG VÀ ĐÔ THỊ

THẨM ĐỊNH

Theo Văn bản số: ...150.../KTHT&ĐT
Ngày ...04... tháng ...4... năm 2026..
Ký tên:

Lê Công Trường

BAN QUẢN LÝ DỰ ÁN ĐẦU TƯ - HẠ TẦNG PHƯỜNG KHƯƠNG ĐÌNH

PHÊ DUYỆT

Theo Quyết định số: ...6.35/QĐ-UBND
Ngày ...04... tháng ...4... năm 2026..
Ký tên:

Vũ Thanh Nghị

CÔNG TY CỔ PHẦN TƯ VẤN VÀ ĐẦU TƯ BẮC DƯƠNG

THẨM TRA

Theo Văn bản số: ...27.1/2025/BCTT
ngày ...31... tháng ...3... năm 2026..
Chủ trì bộ môn ký tên:

Dương Văn Tuyên

BÌNH ĐỒ TỔNG THỂ NGÕ 122- ĐƯỜNG KHƯƠNG ĐÌNH

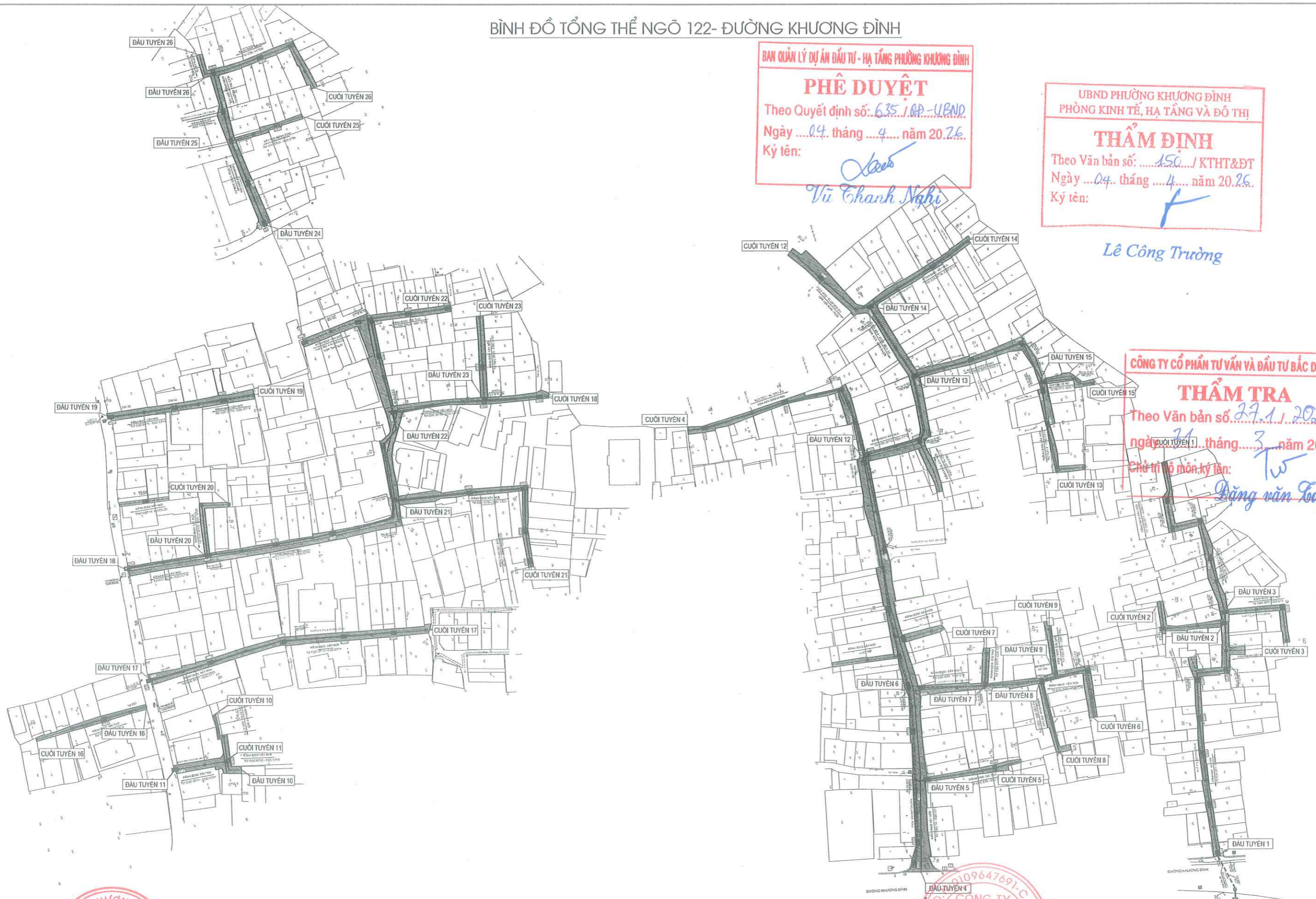

BAN QUẢN LÝ DỰ ÁN ĐẦU TƯ - HẠ TẦNG PHƯỜNG KHƯƠNG ĐÌNH
PHÊ DUYỆT
 Theo Quyết định số: 635/QP-UBND
 Ngày 04 tháng 4 năm 2026
 Ký tên: *[Signature]*
Vũ Thành Nghị

UBND PHƯỜNG KHƯƠNG ĐÌNH
PHÒNG KINH TẾ, HẠ TẦNG VÀ ĐÔ THỊ
THẨM ĐỊNH
 Theo Văn bản số: 150 / KHT&ĐT
 Ngày 04 tháng 4 năm 2026
 Ký tên: *[Signature]*
Lê Công Trường

CÔNG TY CỔ PHẦN TƯ VẤN VÀ ĐẦU TƯ BẮC ĐƯƠNG
THẨM TRA
 Theo Văn bản số: 271/2026/BCT
 Ngày 21 tháng 3 năm 2026
 Chủ trì bộ môn ký tên: *[Signature]*
Đặng Văn Tuấn

CÔNG TY CỔ PHẦN TƯ VẤN VÀ ĐẦU TƯ BẮC ĐƯƠNG
 HÀ NỘI, THÁNG 04 NĂM 2026
HOÀNG PHÁT T&T
 GIÁM ĐỐC
[Signature]
NGUYỄN MẠNH TỬ

ỦY BAN NHÂN DÂN PHƯỜNG KHƯƠNG ĐÌNH
BAN QUẢN LÝ DỰ ÁN ĐẦU TƯ - HẠ TẦNG PHƯỜNG KHƯƠNG ĐÌNH
ĐƠN VỊ TƯ VẤN:
CÔNG TY CỔ PHẦN ĐẦU TƯ HOÀNG PHÁT T&T

DỰ ÁN: CẢI TẠO ĐƯỜNG VÀ THOÁT NƯỚC NGÕ VÀ CÁC NGÁCH THUỘC NGÕ 122,162,236 ĐƯỜNG KHƯƠNG ĐÌNH, PHƯỜNG KHƯƠNG ĐÌNH
BƯỚC: BÁO CÁO KINH TẾ KỸ THUẬT

THỰC HIỆN	PHẠM THỊ LƯƠNG	<i>[Signature]</i>
CHỦ TRÌ THIẾT KẾ	LÊ DUY TÙNG	<i>[Signature]</i>
CHỦ NHIỆM DỰ ÁN	PHẠM TRỌNG QUỲNH	<i>[Signature]</i>

BÌNH ĐỒ TỔNG THỂ NGÕ 122 - ĐƯỜNG KHƯƠNG ĐÌNH	
TỶ LỆ BẢN VẼ: KTL	BẢN VẼ SỐ: BDDT-01
LẦN XUẤT BẢN: 01	MÃ SỐ SẢN PHẨM: TVTK.02.2026

BÌNH ĐỒ THIẾT KẾ TUYẾN 1; 2; 3: NGÕ 122- ĐƯỜNG KHƯƠNG ĐÌNH

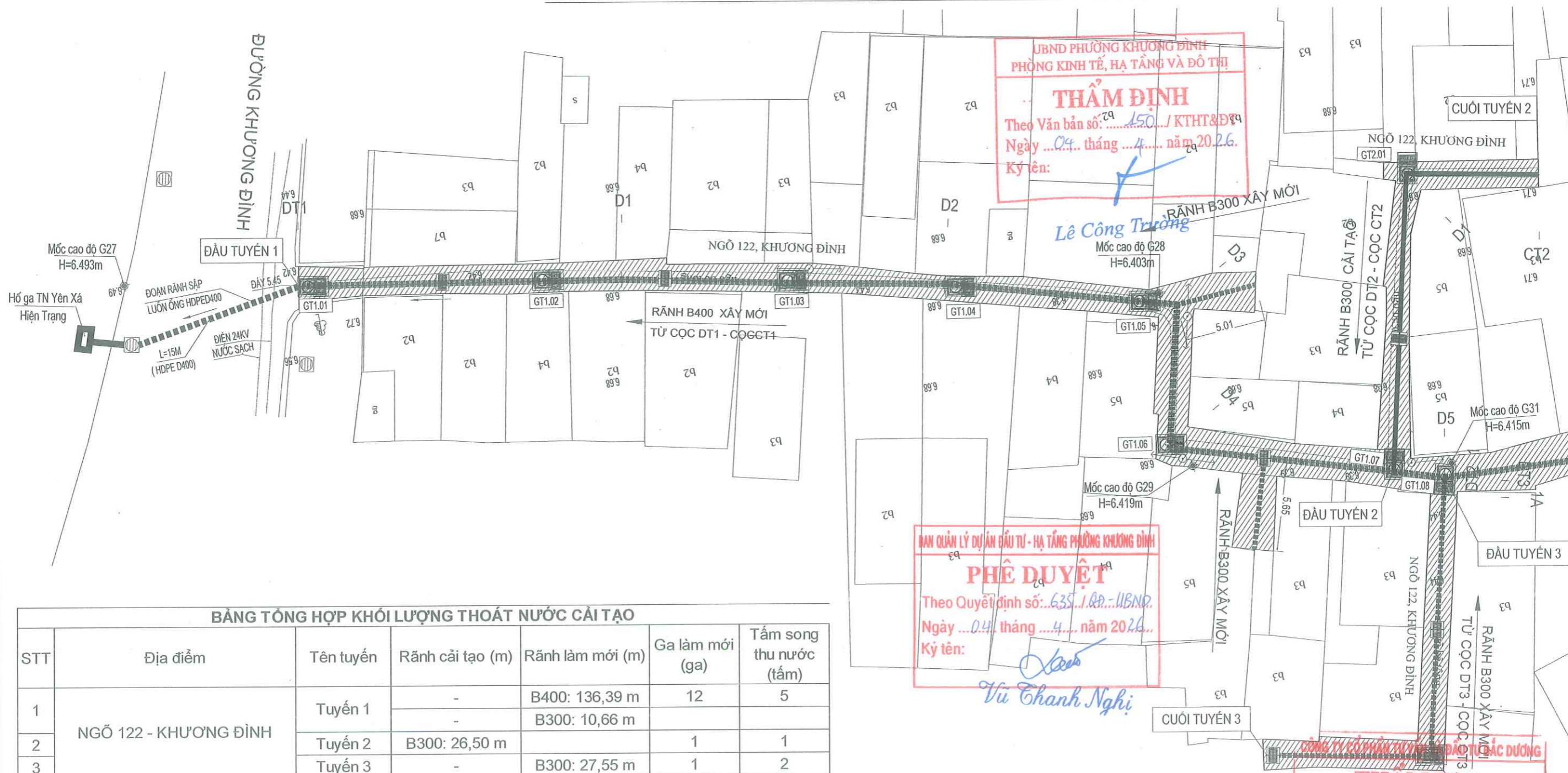

UBND PHƯỜNG KHƯƠNG ĐÌNH
PHÒNG KINH TẾ, HẠ TẦNG VÀ ĐÔ THỊ

THẨM ĐỊNH

Theo Văn bản số: 150 / KTHT&ĐT
Ngày 04 tháng 4 năm 2026
Ký tên: Lê Công Trường

BAN QUẢN LÝ DỰ ÁN ĐẦU TƯ - HẠ TẦNG PHƯỜNG KHƯƠNG ĐÌNH

PHÊ DUYỆT

Theo Quyết định số: 635 / QĐ-UBND
Ngày 04 tháng 4 năm 2026
Ký tên: Vũ Thanh Nghị

THẨM TRA

Theo Văn bản số: 27.1 / 2026/BCT
ngày 31 tháng 3 năm 2026
Chủ trì bộ môn ký tên: Đặng Văn Tuyên

BẢNG TỔNG HỢP KHỐI LƯỢNG THOÁT NƯỚC CẢI TẠO

STT	Địa điểm	Tên tuyến	Rãnh cải tạo (m)	Rãnh làm mới (m)	Ga làm mới (ga)	Tấm song thu nước (tấm)
1	NGÕ 122 - KHƯƠNG ĐÌNH	Tuyến 1	-	B400: 136,39 m	12	5
2		Tuyến 2	B300: 26,50 m	-	1	1
3		Tuyến 3	-	B300: 27,55 m	1	2

CHÚ THÍCH ĐỊA HÌNH:

- Mặt đường hiện trạng
- Mặt đường bê tông nhựa
- Rãnh B300 Cải tạo
- Rãnh B300 xây mới
- Rãnh B400 cải tạo
- Vị trí song thu nước
- Hố ga xây mới
- Hướng thoát nước
- Tên ga thoát nước
- Rãnh B400 xây mới

THUYẾT MINH THIẾT KẾ

1. MẶT ĐƯỜNG:

Tuyến 1: Chiều dài tuyến: L= 136,2; Diện tích mặt đường S=296.84 m². Thảm láng cường 01 lớp bê tông nhựa C9.5 dày 5cm, bù vênh bằng BTN C9.5 dày 1cm.
Tuyến 2: Chiều dài tuyến: L= 26,35; Diện tích mặt đường S= 41.82 m². Thảm láng cường 01 lớp bê tông nhựa C9.5 dày 5cm, bù vênh bằng BTN C9.5 dày 1cm.
Tuyến 3: Chiều dài tuyến: L= 27,34; Diện tích mặt đường S= 45,28 m². Bóc lớp gạch hiện trạng, thay thế nền, mặt đường bằng kết cấu gồm các lớp từ trên xuống dưới như sau: BTN C9.5 dày 5cm, tưới nhựa dính bám 1Kg/m², BTXM M250 đá 1x2 dày 10cm

2. THOÁT NƯỚC

Tuyến 1: Xây mới rãnh B300, L=10.66m, xây mới rãnh B400 L=136.39m. Xây mới: 12 ga thu nước và lắp đặt mới: 05 tấm song thu nước Composite ngăn mùi trên hệ thống thoát nước
Tuyến 2: Cải tạo rãnh B300, L=: 26.50m. Xây mới: 01 ga thu nước và lắp đặt mới: 01 tấm song thu nước Composite ngăn mùi trên hệ thống thoát nước
Tuyến 3: Xây mới rãnh B300, L=: 27,55m. Xây mới: 01 ga thu nước và lắp đặt mới: 02 tấm song thu nước Composite ngăn mùi trên hệ thống thoát nước
Hướng thoát nước sau cải tạo theo hướng thoát nước hiện trạng. Hệ thống thoát nước các tuyến thoát ra hệ thống ga thu nước đầu tuyến và kết nối với hệ thống thoát nước trong khu vực

ỦY BAN NHÂN DÂN PHƯỜNG KHƯƠNG ĐÌNH
BAN QUẢN LÝ DỰ ÁN ĐẦU TƯ - HẠ TẦNG PHƯỜNG KHƯƠNG ĐÌNH

ĐƠN VỊ TƯ VẤN:
CÔNG TY CỔ PHẦN ĐẦU TƯ HOÀNG PHÁT T&T

DỰ ÁN: CẢI TẠO ĐƯỜNG VÀ THOÁT NƯỚC NGÕ VÀ CÁC NGÁCH THUỘC NGÕ 122,162,236 ĐƯỜNG KHƯƠNG ĐÌNH, PHƯỜNG KHƯƠNG ĐÌNH

BƯỚC: BÁO CÁO KINH TẾ KỸ THUẬT

THỰC HIỆN	PHẠM THỊ LƯƠNG
CHỦ TRÌ THIẾT KẾ	LÊ DUY TÙNG
CHỦ NHIỆM DỰ ÁN	PHẠM TRỌNG QUỲNH

HÀ NỘI, THÁNG 04 NĂM 2026
CÔNG TY CỔ PHẦN ĐẦU TƯ HOÀNG PHÁT T&T
GIÁM ĐỐC
HOÀNG PHÁT T&T
NGUYỄN MẠNH TỬ

BÌNH ĐỒ THIẾT KẾ - TUYẾN 1; 2; 3
NGÕ 122 - ĐƯỜNG KHƯƠNG ĐÌNH

TỶ LỆ BẢN VẼ: 1/250 BẢN VẼ SỐ: BDTK-01
LẦN XUẤT BẢN: 01 MÃ SỐ SẢN PHẨM: TVTK.02.2026

BÌNH ĐỒ THIẾT KẾ TUYẾN 1; 2; 3: NGÕ 122- ĐƯỜNG KHƯƠNG ĐÌNH

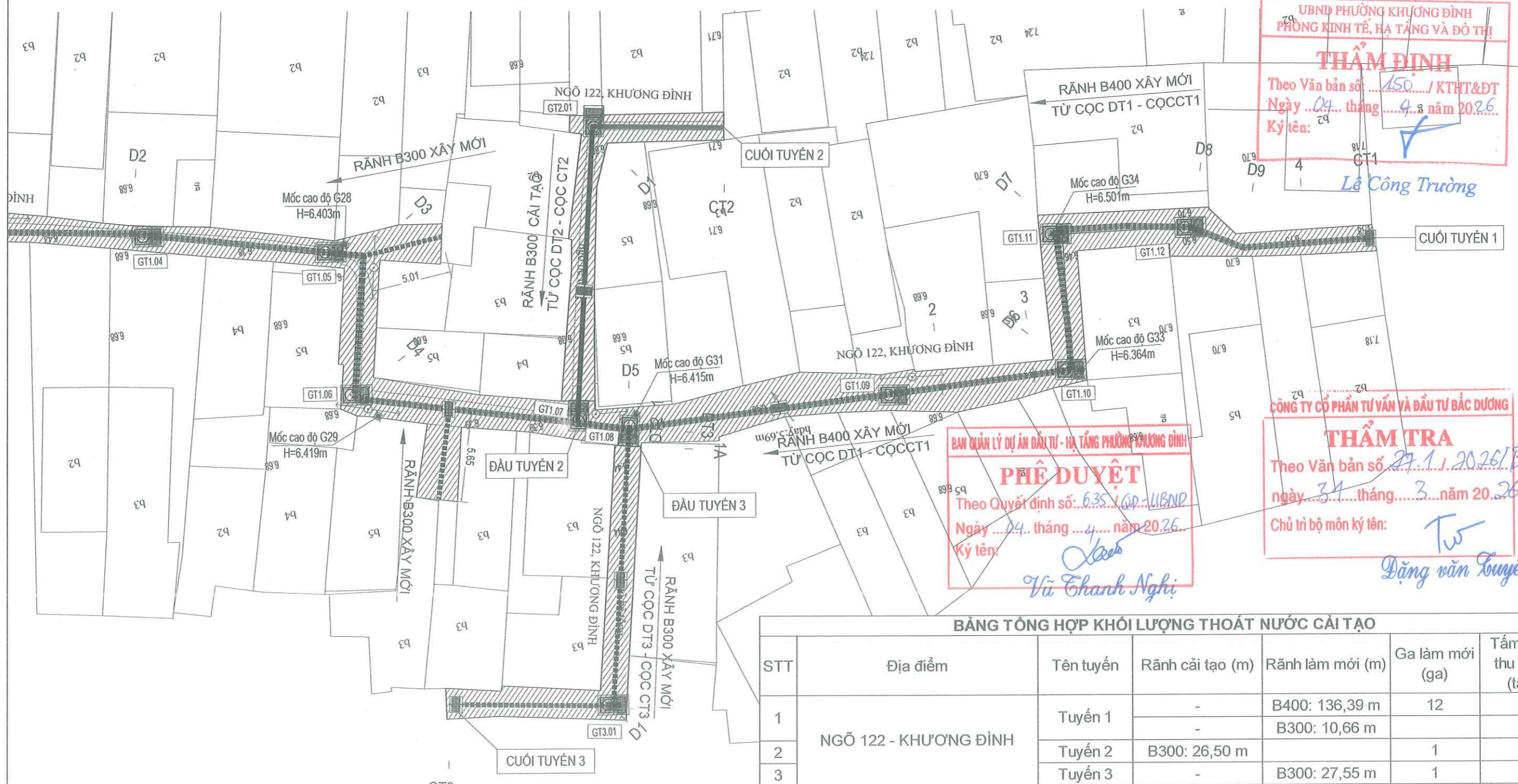

UBND PHƯỜNG KHƯƠNG ĐÌNH
PHÒNG KINH TẾ, HẠ TẦNG VÀ ĐÔ THỊ

THẨM ĐỊNH

Theo Văn bản số 150 / KTHT&ĐT
Ngày 04 tháng 4 năm 2026
Ký tên: *Lê Công Trường*

BAN QUẢN LÝ DỰ ÁN ĐẦU TƯ - HẠ TẦNG PHƯỜNG KHƯƠNG ĐÌNH

PHÊ DUYỆT

Theo Quyết định số: 6.35 / QĐ-UBND
Ngày 04 tháng 4 năm 2026
Ký tên: *Vũ Chanh Nghi*

CÔNG TY CỔ PHẦN ĐẦU TƯ VÀ ĐẦU TƯ BẮC ĐƯƠNG

THẨM TRA

Theo Văn bản số 27.1 / 20.26 / BCTT
ngày 31 tháng 3 năm 2026
Chủ trì bộ môn ký tên: *Dương Văn Tuyển*

BẢNG TỔNG HỢP KHỐI LƯỢNG THOÁT NƯỚC CẢI TẠO

STT	Địa điểm	Tên tuyến	Rãnh cải tạo (m)	Rãnh làm mới (m)	Ga làm mới (ga)	Tấm song thu nước (tấm)
1	NGÕ 122 - KHƯƠNG ĐÌNH	Tuyến 1	-	B400: 136,39 m B300: 10,66 m	12	5
		Tuyến 2	B300: 26,50 m	-	1	1
3		Tuyến 3	-	B300: 27,55 m	1	2

- CHÚ THÍCH ĐỊA HÌNH:**
- Mặt đường hiện trạng
 - Mặt đường bê tông nhựa
 - Rãnh B300 Cải tạo
 - Rãnh B300 xây mới
 - Rãnh B400 cải tạo
 - Vị trí song thu nước
 - Hố ga xây mới
 - Hướng thoát nước
 - Tên ga thoát nước
 - Rãnh B400 xây mới

THUYẾT MINH THIẾT KẾ

1. MẶT ĐƯỜNG:

Tuyến 1: Chiều dài tuyến: L= 136,2; Diện tích mặt đường S=296.84 m². Thảm láng cường độ 01 lớp bê tông nhựa C9.5 dày 5cm, bù vênh bằng BTN C9.5 dày 1cm.
Tuyến 2: Chiều dài tuyến: L= 26,35; Diện tích mặt đường S= 41.82 m². Thảm láng cường độ 01 lớp bê tông nhựa C9.5 dày 5cm, bù vênh bằng BTN C9.5 dày 1cm.
Tuyến 3: Chiều dài tuyến: L= 27,34; Diện tích mặt đường S= 45,28 m². Bọc lớp gạch hiện trạng, thay thế nền, mặt đường bằng kết cấu gồm các lớp từ trên xuống dưới như sau: BTN C9.5 dày 5cm, sỏi nhựa đinh bảm 1Kg/m², BTXM M250 đá 1x2 dày 10cm

2. THOÁT NƯỚC

Tuyến 1: Xây mới rãnh B300, L=10.66m, xây mới rãnh B400 L=136.39m. Xây mới: 12 ga thu nước và lắp đặt mới: 05 tấm song thu nước Composite ngăn mùi trên hệ thống thoát nước
Tuyến 2: Cải tạo rãnh B300, L=: 26.50m. Xây mới: 01 ga thu nước và lắp đặt mới: 01 tấm song thu nước Composite ngăn mùi trên hệ thống thoát nước
Tuyến 3: Xây mới rãnh B300, L=: 27,55m. Xây mới: 01 ga thu nước và lắp đặt mới: 02 tấm song thu nước Composite ngăn mùi trên hệ thống thoát nước
Hướng thoát nước sau cải tạo theo hướng thoát nước hiện trạng. Hệ thống thoát nước các tuyến thoát ra hệ thống ga thu nước đầu tuyến và kết nối với hệ thống thoát nước trong khu vực

ỦY BAN NHÂN DÂN PHƯỜNG KHƯƠNG ĐÌNH
BAN QUẢN LÝ DỰ ÁN ĐẦU TƯ - HẠ TẦNG PHƯỜNG KHƯƠNG ĐÌNH
ĐƠN VỊ TƯ VẤN:
CÔNG TY CỔ PHẦN ĐẦU TƯ HOÀNG PHÁT T&T

DỰ ÁN: CẢI TẠO ĐƯỜNG VÀ THOÁT NƯỚC NGÕ VÀ CÁC NGÁCH THUỘC NGÕ 122,162,236 ĐƯỜNG KHƯƠNG ĐÌNH, PHƯỜNG KHƯƠNG ĐÌNH
BƯỚC: BÁO CÁO KINH TẾ KỸ THUẬT

THỰC HIỆN	PHẠM THỊ LƯƠNG	<i>Phạm Thị Lương</i>
CHỦ TRÌ THIẾT KẾ	LÊ DUY TÙNG	<i>Lê Duy Tùng</i>
CHỦ NHIỆM DỰ ÁN	PHẠM TRỌNG QUỲNH	<i>Phạm Trọng Quỳnh</i>

HÀ NỘI, THÁNG 04 NĂM 2026
CÔNG TY CỔ PHẦN ĐẦU TƯ HOÀNG PHÁT T&T
GIÁM ĐỐC
Nguyễn Mạnh Tú
NGUYỄN MẠNH TÚ

BÌNH ĐỒ THIẾT KẾ - TUYẾN 1; 2; 3
NGÕ 122 - ĐƯỜNG KHƯƠNG ĐÌNH

TỶ LỆ BẢN VẼ: 1/250 BẢN VẼ SỐ: BDTK-02
LẦN XUẤT BẢN: 01 MÃ SỐ SẢN PHẨM: TVTK.02.2026

BÌNH ĐỒ THIẾT KẾ TUYẾN 4 - NGÕ 162- ĐƯỜNG KHƯƠNG ĐÌNH

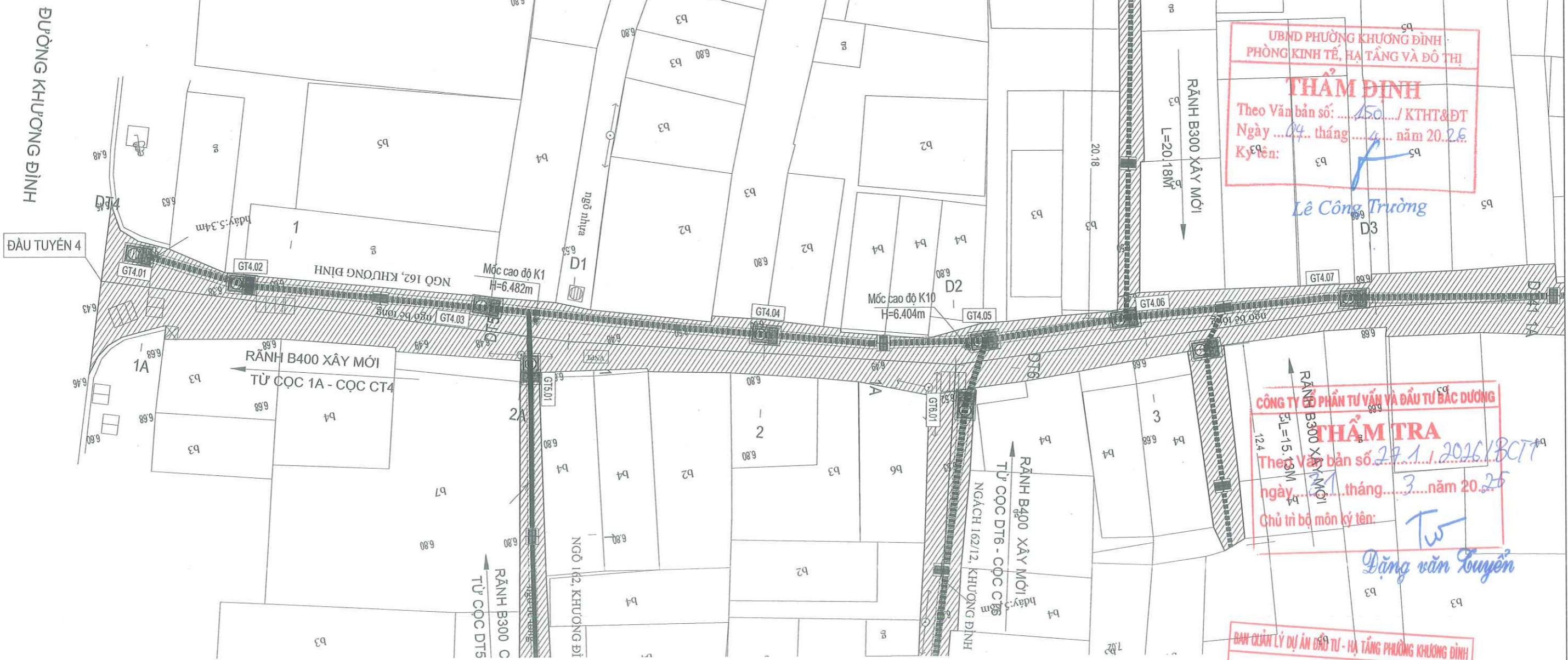

UBND PHƯỜNG KHƯƠNG ĐÌNH
PHÒNG KINH TẾ, HẠ TẦNG VÀ ĐÔ THỊ

THẨM ĐỊNH
Theo Văn bản số: 150 / KTHT&ĐT
Ngày 04 tháng 4 năm 2026
Ký tên: Lê Công Trường

CÔNG TY CỔ PHẦN TƯ VẤN VÀ ĐẦU TƯ BẮC DƯƠNG

THẨM TRA
Theo Văn bản số: 27.1 / 2026 / BCTT
Ngày 1 tháng 3 năm 2026
Chủ trì bộ môn ký tên: Đặng Văn Tuyển

BAN QUẢN LÝ DỰ ÁN ĐẦU TƯ - HẠ TẦNG PHƯỜNG KHƯƠNG ĐÌNH

PHÊ DUYỆT
Theo Quyết định số: 6.35 / QP-UBND
Ngày 04 tháng 4 năm 2026
Ký tên: Vũ Thành Nghị

BẢNG TỔNG HỢP KHỐI LƯỢNG THOÁT NƯỚC CẢI TẠO

STT	Địa điểm	Tên tuyến	Rãnh cải tạo (m)	Rãnh làm mới (m)	Ga làm mới (ga)	Tấm song thu nước (tấm)
	NGÕ 162, KHƯƠNG ĐÌNH	Tuyến 4	-	B400: 190,75 m	13	7
			-	B300: 35,31 m	1	3

CHÚ THÍCH ĐỊA HÌNH:

- Mặt đường hiện trạng
- Mặt đường bê tông nhựa
- Rãnh B300 Cải tạo
- Rãnh B300 xây mới
- Rãnh B400 cải tạo
- Rãnh B400 xây mới
- Vị trí song thu nước
- Hồ ga xây mới
- Hướng thoát nước
- Tên ga thoát nước
- Rãnh B400 xây mới

THUYẾT MINH THIẾT KẾ

1. MẶT ĐƯỜNG:
Tuyến 4: Chiều dài tuyến: L= 193,23; Diện tích mặt đường S= 582,73 m². Thảm lăn cường độ 01 lớp bê tông nhựa C9.5 dày 5cm, bù vênh bằng BTN C9.5 dày 1cm.

2. THOÁT NƯỚC
Tuyến 4: Xây mới B400, đoạn DT4-CT4, L=190,75m, Xây mới 2 đoạn rãnh B300 L=35,31m (2 đoạn vượt ngõ). Xây mới: 14 ga thu nước và lắp đặt mới: 08 tấm song thu nước Composite ngăn mùi trên hệ thống thoát nước
Hướng thoát nước sau cải tạo theo hướng thoát nước hiện trạng. Hệ thống thoát nước các tuyến thoát ra hệ thống ga thu nước đầu tuyến và kết nối với hệ thống thoát nước trong khu vực

ỦY BAN NHÂN DÂN PHƯỜNG KHƯƠNG ĐÌNH
BAN QUẢN LÝ DỰ ÁN ĐẦU TƯ - HẠ TẦNG PHƯỜNG KHƯƠNG ĐÌNH

CÔNG TY CỔ PHẦN ĐẦU TƯ HOÀNG PHÁT T&T

DỰ ÁN: CẢI TẠO ĐƯỜNG VÀ THOÁT NƯỚC NGÕ VÀ CÁC NGÁCH THUỘC NGÕ 122,162,236 ĐƯỜNG KHƯƠNG ĐÌNH, PHƯỜNG KHƯƠNG ĐÌNH

BƯỚC: BÁO CÁO KINH TẾ KỸ THUẬT

THỰC HIỆN	PHẠM THỊ LƯƠNG	
CHỦ TRÌ THIẾT KẾ	LÊ DUY TÙNG	
CHỦ NHIỆM DỰ ÁN	PHẠM TRỌNG QUỲNH	

HÀ NỘI, THÁNG 04 NĂM 2026
CÔNG TY CỔ PHẦN ĐẦU TƯ HOÀNG PHÁT T&T
CHẤM ĐÓNG
NGUYỄN MẠNH TỬ

BÌNH ĐỒ THIẾT KẾ - TUYẾN 4
NGÕ 162 - ĐƯỜNG KHƯƠNG ĐÌNH

TỶ LỆ BẢN VẼ: 1/250 BẢN VẼ SỐ: BDTK-03
LẦN XUẤT BẢN: 01 MÃ SỐ SẢN PHẨM: TVTK.02.2026

BÌNH ĐỒ THIẾT KẾ TUYẾN 4 - NGÕ 162- ĐƯỜNG KHƯƠNG ĐÌNH

BAN QUẢN LÝ DỰ ÁN ĐẦU TƯ - HẠ TẦNG PHƯỜNG KHƯƠNG ĐÌNH
PHÊ DUYỆT
 Theo Quyết định số: 6.35.1.02-UBND
 Ngày ...04... tháng ...4... năm 2026...
 Ký tên: *Vũ Thanh Nghi*

UBND PHƯỜNG KHƯƠNG ĐÌNH
PHÒNG KINH TẾ, HẠ TẦNG VÀ ĐÔ THỊ
THẨM ĐỊNH
 Theo Văn bản số: 150.../KTHT&ĐT
 Ngày ...04... tháng ...4... năm 2026...
 Ký tên: *Lê Công Trường*

BẢNG TỔNG HỢP KHỐI LƯỢNG THOÁT NƯỚC CẢI TẠO

STT	Địa điểm	Tên tuyến	Rãnh cải tạo (m)	Rãnh làm mới (m)	Ga làm mới (ga)	Tám song thu nước (tám)
	NGÕ 162, KHƯƠNG ĐÌNH	Tuyến 4	-	B400: 190,75 m	13	7
			-	B300: 35,31 m	1	3

CHÚ THÍCH ĐỊA HÌNH:

- Mặt đường hiện trạng
- Mặt đường bê tông nhựa
- Rãnh B300 Cải tạo
- Rãnh B300 xây mới
- Rãnh B400 cải tạo
- Rãnh B400 xây mới
- Vị trí song thu nước
- Hố ga xây mới
- Hướng thoát nước
- Tên ga thoát nước

THUYẾT MINH THIẾT KẾ

1. MẶT ĐƯỜNG:
 Tuyến 4: Chiều dài tuyến: L= 193,23; Diện tích mặt đường S= 582,73 m². Thảm lăn cường 01 lớp bê tông nhựa C9.5 dày 5cm, bù vênh bằng BTN C9.5 dày 1cm.

2. THOÁT NƯỚC
 Tuyến 4: Xây mới B400, đoạn DT4-CT4, L=190,75m. Xây mới 2 đoạn rãnh B300 L=35,31m (2 đoạn vượt ngõ). Xây mới: 14 ga thu nước và lắp đặt mới: 08 tám song thu nước Composite ngăn mùi trên hệ thống thoát nước
 Hướng thoát nước sau cải tạo theo hướng thoát nước hiện trạng. Hệ thống thoát nước các tuyến thoát ra hệ thống ga thu nước đầu tuyến và kết nối với hệ thống thoát nước trong khu vực



CÔNG TY CỔ PHẦN TƯ VẤN VÀ ĐẦU TƯ BẮC ĐƯƠNG
THẨM TRA
 Theo Văn bản số: 27.1.2026/3CT
 ngày ...31... tháng ...3... năm 2026...
 Chủ trì bộ môn ký tên: *Đặng Văn Tuyên*

ỦY BAN NHÂN DÂN PHƯỜNG KHƯƠNG ĐÌNH
BAN QUẢN LÝ DỰ ÁN ĐẦU TƯ - HẠ TẦNG PHƯỜNG KHƯƠNG ĐÌNH
ĐƠN VỊ TƯ VẤN:
CÔNG TY CỔ PHẦN ĐẦU TƯ HOÀNG PHÁT T&T

DỰ ÁN: CẢI TẠO ĐƯỜNG VÀ THOÁT NƯỚC NGÕ VÀ CÁC NGÁCH THUỘC NGÕ 122,162,236 ĐƯỜNG KHƯƠNG ĐÌNH, PHƯỜNG KHƯƠNG ĐÌNH
BƯỚC: BÁO CÁO KINH TẾ KỸ THUẬT

THỰC HIỆN	PHẠM THỊ LƯƠNG	<i>Phạm Thị Lương</i>
CHỦ TRÌ THIẾT KẾ	LÊ DUY TÙNG	<i>Nguyễn Duy Tùng</i>
CHỦ NHIỆM DỰ ÁN	PHẠM TRỌNG QUỲNH	<i>Phạm Trọng Quỳnh</i>

HÀ NỘI, THÁNG 04 NĂM 2026
CÔNG TY CỔ PHẦN ĐẦU TƯ HOÀNG PHÁT T&T
GIÁM ĐỐC
Nguyễn Mạnh Tú
HOÀNG PHÁT T&T
 NGUYỄN MẠNH TÚ

BÌNH ĐỒ THIẾT KẾ - TUYẾN 4
NGÕ 162 - ĐƯỜNG KHƯƠNG ĐÌNH

TỶ LỆ BẢN VẼ:	1/250	BẢN VẼ SỐ:	BĐTK-04
LẦN XUẤT BẢN:	01	MÃ SỐ SẢN PHẨM:	TVTK.02.2026

BÌNH ĐỒ THIẾT KẾ TUYẾN 5, 6, 7, 8, 9 - NGÁCH 12/162- ĐƯỜNG KHƯƠNG ĐÌNH

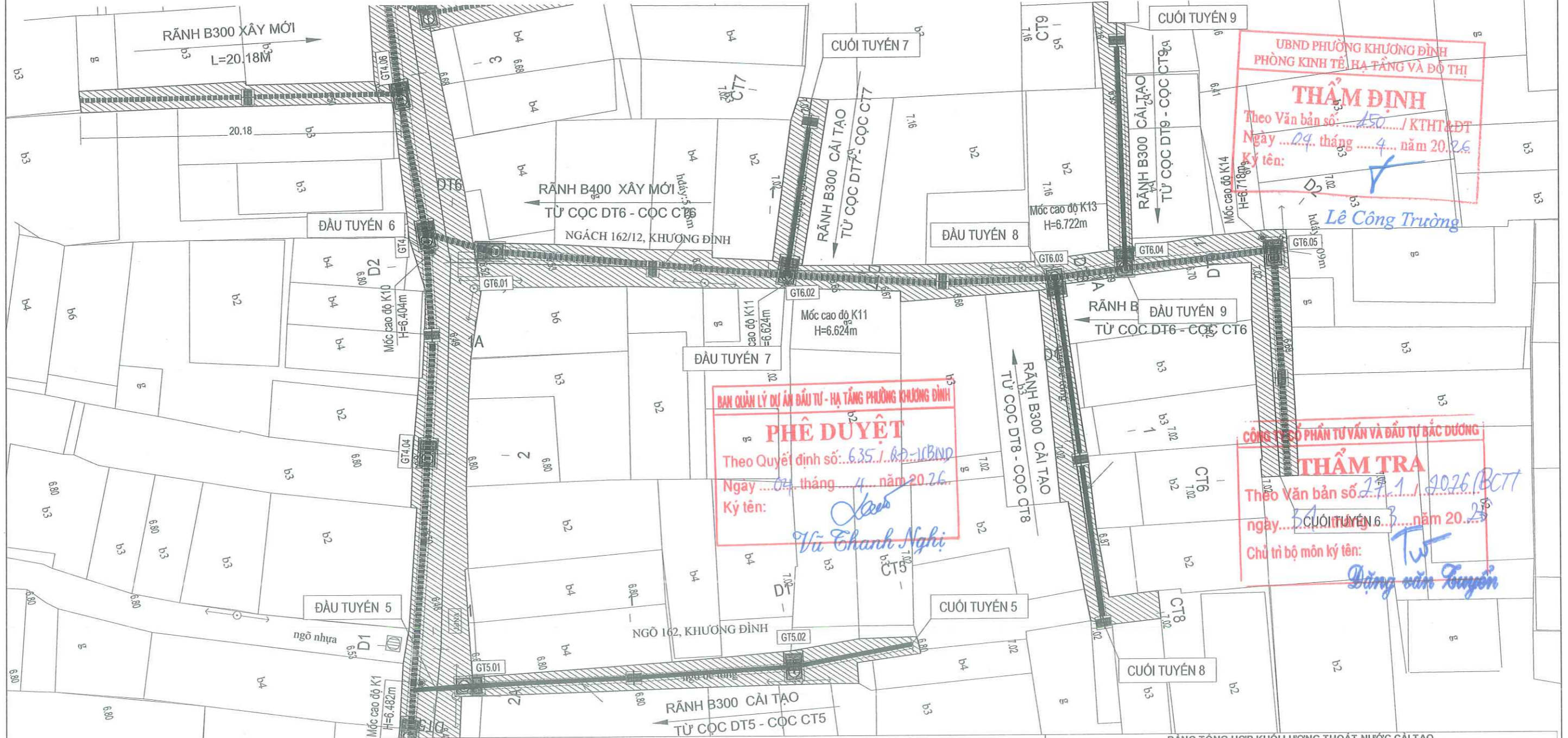

UBND PHƯỜNG KHƯƠNG ĐÌNH
PHÒNG KINH TẾ - HẠ TẦNG VÀ ĐÔ THỊ

THẨM ĐỊNH
Theo Văn bản số: 150 / KTHT&ĐT
Ngày 29 tháng 4 năm 2026
Ký tên: Lê Công Trường

BAN QUẢN LÝ DỰ ÁN ĐẦU TƯ - HẠ TẦNG PHƯỜNG KHƯƠNG ĐÌNH

PHÊ DUYỆT
Theo Quyết định số: 6.35 / QĐ-UBND
Ngày 07 tháng 4 năm 2026
Ký tên: Vũ Thanh Nghị

CÔNG TY CỔ PHẦN TƯ VẤN VÀ ĐẦU TƯ BẮC ĐƯƠNG

THẨM TRA
Theo Văn bản số: 27 / 2026/BCTT
ngày 03 tháng 6 năm 2026
Chủ trì bộ môn ký tên: Đặng Văn Tuấn

BẢNG TỔNG HỢP KHỐI LƯỢNG THOÁT NƯỚC CẢI TẠO

STT	Địa điểm	Tên tuyến	Rãnh cải tạo (m)	Rãnh làm mới (m)	Ga làm mới (ga)	Tám song thu nước (tám)
	NGÁCH 162, KHƯƠNG ĐÌNH	Tuyến 5	B300: 31,52 m		2	1
	NGÁCH 12/162, KHƯƠNG ĐÌNH	Tuyến 6		B400: 67,83 m	5	3
		Tuyến 7	B300: 09,83 m			1
		Tuyến 8	B300: 21,98 m			2
		Tuyến 9	B300: 14,10 m			1

THUYẾT MINH THIẾT KẾ
1. MẶT ĐƯỜNG:

Tuyến 5: Chiều dài tuyến: L= 30,03; Diện tích mặt đường S= 47,09 m². Thảm láng cường 01 lớp bê tông nhựa C9.5 dày 5cm, bù vênh bằng BTN C9.5 dày 1cm.
Tuyến 6: Chiều dài tuyến: L= 65,59; Diện tích mặt đường S= 134,95 m². Thảm láng cường 01 lớp bê tông nhựa C9.5 dày 5cm, bù vênh bằng BTN C9.5 dày 1cm.
Tuyến 7: Chiều dài tuyến: L= 10,84; Diện tích mặt đường S= 20,74 m². Thảm láng cường 01 lớp bê tông nhựa C9.5 dày 5cm, bù vênh bằng BTN C9.5 dày 1cm.
Tuyến 8: Chiều dài tuyến: L= 21,9; Diện tích mặt đường S= 40,02 m². Thảm láng cường 01 lớp bê tông nhựa C9.5 dày 5cm, bù vênh bằng BTN C9.5 dày 1cm.
Tuyến 9: Chiều dài tuyến: L= 15,2; Diện tích mặt đường S= 23,01 m². Thảm láng cường 01 lớp bê tông nhựa C9.5 dày 5cm, bù vênh bằng BTN C9.5 dày 1cm.

2. THOÁT NƯỚC

Tuyến 5: Cải tạo rãnh B300, L= 31,52m từ rãnh ngõ 162 đến cọc CT5. Xây mới: 02 ga thu nước và lắp đặt mới: 01 tấm song thu nước Composite ngăn mùi trên hệ thống thoát nước
Tuyến 6: Xây mới rãnh B400, L= 67,83m từ cọc 1A đến cọc CT6. Xây mới: 05 ga thu nước và lắp đặt mới: 03 tấm song thu nước Composite ngăn mùi trên hệ thống thoát nước
Tuyến 7: Cải tạo rãnh B300, L= 9,83m từ cọc 1 đến cọc CT7. Lắp đặt mới: 01 tấm song thu nước Composite ngăn mùi trên hệ thống thoát nước
Tuyến 8: Cải tạo rãnh B300, L= 21,98m từ cọc 1A đến cọc CT8. Lắp đặt mới: 02 tấm song thu nước Composite ngăn mùi trên hệ thống thoát nước
Tuyến 9: Cải tạo rãnh B300, L= 14,10m từ cọc 1 đến cọc CT9. Lắp đặt mới: 01 tấm song thu nước Composite ngăn mùi trên hệ thống thoát nước
Hướng thoát nước sau cải tạo theo hướng thoát nước hiện trạng. Hệ thống thoát nước các tuyến thoát ra hệ thống ga thu nước đầu tuyến và kết nối với hệ thống thoát nước trong khu vực

CHÚ THÍCH ĐỊA HÌNH:

- Mặt đường hiện trạng
- Mặt đường bê tông nhựa
- Rãnh B300 Cải tạo
- Rãnh B300 xây mới
- Rãnh B300 cải tạo
- Rãnh B400 xây mới
- Vị trí song thu nước
- Hồ ga xây mới
- Hướng thoát nước
- Tên ga thoát nước

ỦY BAN NHÂN DÂN PHƯỜNG KHƯƠNG ĐÌNH
BAN QUẢN LÝ DỰ ÁN ĐẦU TƯ - HẠ TẦNG PHƯỜNG KHƯƠNG ĐÌNH

ĐƠN VỊ TƯ VẤN:
CÔNG TY CỔ PHẦN ĐẦU TƯ HOÀNG PHÁT T&T

DỰ ÁN: CẢI TẠO ĐƯỜNG VÀ THOÁT NƯỚC NGÕ VÀ CÁC NGÁCH THUỘC NGÕ 122,162,236 ĐƯỜNG KHƯƠNG ĐÌNH, PHƯỜNG KHƯƠNG ĐÌNH

BƯỚC: BÁO CÁO KINH TẾ KỸ THUẬT

THỰC HIỆN	PHẠM THỊ LƯƠNG
CHỦ TRÌ THIẾT KẾ	LÊ DUY TÙNG
CHỦ NHIỆM DỰ ÁN	PHẠM TRỌNG QUỲNH

HÀ NỘI, THÁNG 04 NĂM 2026
CÔNG TY CỔ PHẦN ĐẦU TƯ HOÀNG PHÁT T&T
ĐẠI DIỆN
HOÀNG PHÁT T&T
NGUYỄN MẠNH TU

BÌNH ĐỒ THIẾT KẾ - TUYẾN 5, 6, 7, 8, 9
NGÁCH 12/162 - ĐƯỜNG KHƯƠNG ĐÌNH

TỶ LỆ BẢN VẼ: 1/250
LẦN XUẤT BẢN: 01

BẢN VẼ SỐ: BDTK-05
MÃ SỐ SẢN PHẨM: TVTK.02.2026

BÌNH ĐỒ THIẾT KẾ TUYẾN 10,11 - NGÁCH 28/162- ĐƯỜNG KHƯƠNG ĐÌNH

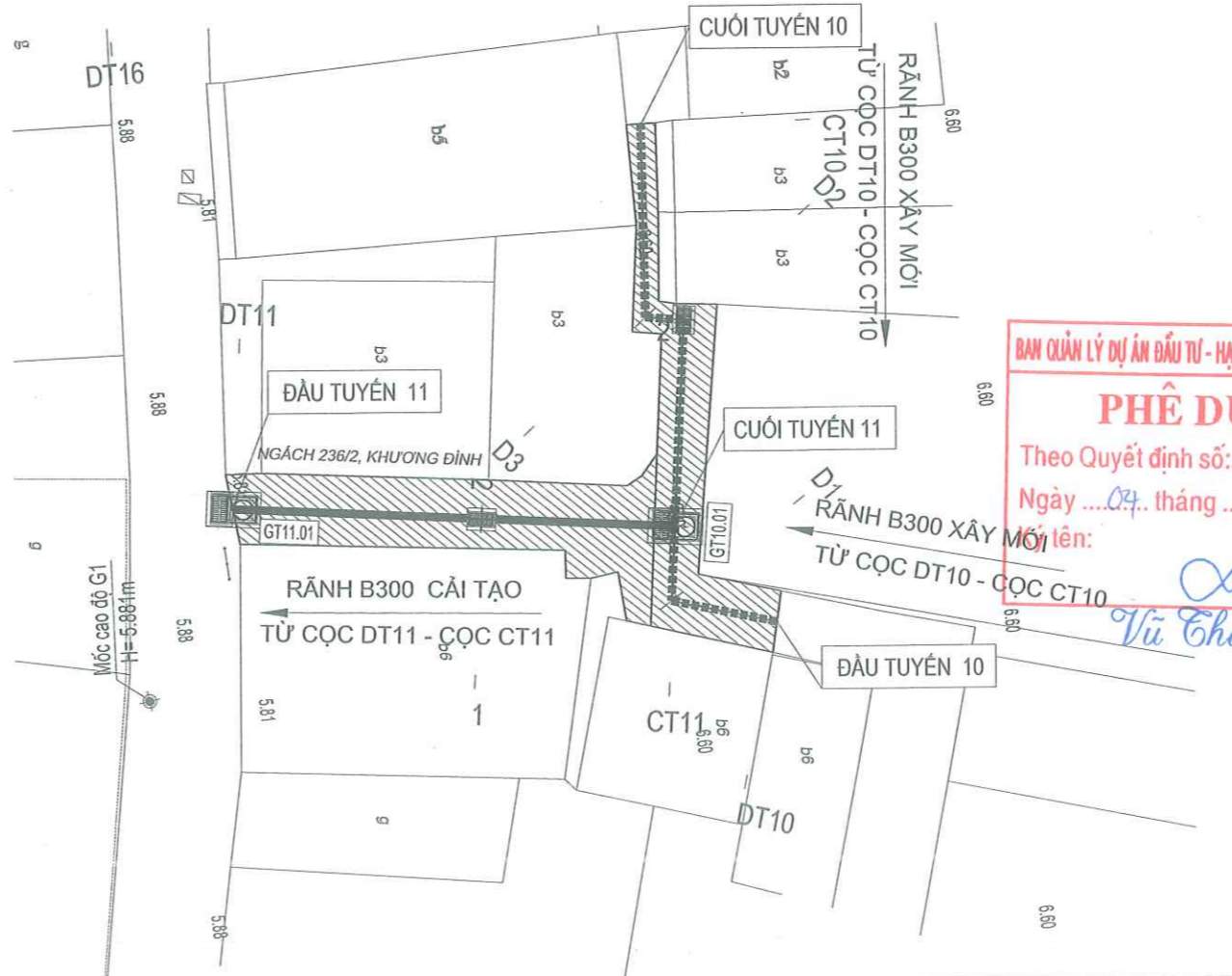

UBND PHƯỜNG KHƯƠNG ĐÌNH
PHÒNG KINH TẾ, HẠ TẦNG VÀ ĐÔ THỊ

THẨM ĐỊNH
Theo Văn bản số: 150 / KTHT&ĐT
Ngày 04 tháng 9 năm 2026
Ký tên: *Lê Công Trường*

BAN QUẢN LÝ DỰ ÁN ĐẦU TƯ - HẠ TẦNG PHƯỜNG KHƯƠNG ĐÌNH

PHÊ DUYỆT
Theo Quyết định số: 635 / QĐ-UBND
Ngày 04 tháng 4 năm 2026
Ký tên: *Vũ Chanh Nghị*

CÔNG TY CỔ PHẦN TƯ VẤN VÀ ĐẦU TƯ BẮC ĐƯƠNG

THẨM TRA
Theo Văn bản số: 27.1 / 2025/BCTT
ngày 31 tháng 3 năm 2026
Chủ trì bộ môn ký tên: *Tư Đặng Văn Tuyển*

BẢNG TỔNG HỢP KHỐI LƯỢNG THOÁT NƯỚC CẢI TẠO

STT	Địa điểm	Tên tuyến	Rãnh cải tạo (m)	Rãnh làm mới (m)	Ga làm mới (ga)	Tắm song thu nước (tắm)
	NGÁCH 236/2, KHƯƠNG ĐÌNH	Tuyến 10		B300: 21,86 m	1	1
		Tuyến 11	B300: 15,72 m		1	1

THUYẾT MINH THIẾT KẾ:

1. MẶT ĐƯỜNG:
Tuyến 10: Chiều dài tuyến: L=21,86m; Diện tích mặt đường S=38,51 m². Thảm tăng cường 01 lớp bê tông nhựa C9.5 dày 5cm, bù vênh bằng BTN C9.5 dày 1cm.
Tuyến 11: Chiều dài tuyến: L=15,72m; Diện tích mặt đường S= 35,38 m². Thảm tăng cường 01 lớp bê tông nhựa C9.5 dày 5cm, bù vênh bằng BTN C9.5 dày 1cm.
+ Hiện nay mặt đường bê tông xi măng hư hỏng nhiều đoạn nứt gãy, lún sập, bong bật..., mặt đường lát gạch đá bị mài mòn đọng nước ảnh hưởng đời sống sinh hoạt nhân dân và chưa đồng bộ với toàn bộ khu vực.

2. HỆ THỐNG THOÁT NƯỚC HIỆN TRẠNG
Tuyến 10: Xây mới rãnh B300, L=21,86m cọc DT10 đến cọc CT10. Xây mới: 01 ga thu nước và lắp đặt mới: 01 tắm song thu nước Composite ngăn mùi trên hệ thống thoát nước
Tuyến 11: Cải tạo rãnh B300 từ cọc DT11 - CT11, L=15,72m. Xây mới: 01 ga thu nước và lắp đặt mới: 01 tắm song thu nước Composite ngăn mùi trên hệ thống thoát nước
Hướng thoát nước sau cải tạo theo hướng thoát nước hiện trạng. Hệ thống thoát nước các tuyến thoát ra hệ thống ga thu nước đầu tuyến và kết nối với hệ thống thoát nước trong khu vực.

CHÚ THÍCH ĐỊA HÌNH:

Cáp quang	Cột điện cao thế	Cống thoát nước	Hướng nước chảy
Cột KM	Cột điện hạ thế	Cống	Rãnh xây hiện trạng
Nhà tạm, nhà C4	Mặt đường lát gạch đỏ	Rãnh B300 hiện trạng	Rãnh xây ngầm
Vườn cây	Mặt đường BTXM hiện trạng	Cống B400 hiện trạng	Hồ ga hiện trạng
Nhà mái bằng	Mặt đường bê tông nhựa hiện trạng	Cống D600 hiện trạng	Ga thu hiện trạng
Tường xây			

<p>ỦY BAN NHÂN DÂN PHƯỜNG KHƯƠNG ĐÌNH BAN QUẢN LÝ DỰ ÁN ĐẦU TƯ - HẠ TẦNG PHƯỜNG KHƯƠNG ĐÌNH</p> <p>ĐƠN VỊ TƯ VẤN: CÔNG TY CỔ PHẦN ĐẦU TƯ HOÀNG PHÁT T&T</p>	<p>DỰ ÁN: CẢI TẠO ĐƯỜNG VÀ THOÁT NƯỚC NGÕ VÀ CÁC NGÁCH THUỘC NGÕ 122,162,236 ĐƯỜNG KHƯƠNG ĐÌNH, PHƯỜNG KHƯƠNG ĐÌNH BƯỚC: BÁO CÁO KINH TẾ KỸ THUẬT</p>	THỰC HIỆN	PHẠM THỊ LƯƠNG		HÀ NỘI, THÁNG 04 NĂM 2026 CÔNG TY CỔ PHẦN ĐẦU TƯ HOÀNG PHÁT T&T GIÁM ĐỐC NGUYỄN MẠNH TU	BÌNH ĐỒ THIẾT KẾ - TUYẾN 10,11 ĐƯỜNG KHƯƠNG ĐÌNH			
		CHỦ TRÌ THIẾT KẾ	LÊ DUY TÙNG			TỶ LỆ BẢN VẼ:	1/250	BẢN VẼ SỐ:	BDTK-06
		CHỦ NHIỆM DỰ ÁN	PHẠM TRỌNG QUỲNH			LẦN XUẤT BẢN:	01	MÃ SỐ SẢN PHẨM:	TVTK.02.2026

BÌNH ĐỒ THIẾT KẾ TUYẾN 12

STT	Địa điểm	Tên tuyến	Rãnh cải tạo (m)	Rãnh làm mới (m)	Ga làm mới (ga)	Tắm song thu nước (tắm)
		Tuyến 12	-	B400: 106,26 m	5	4

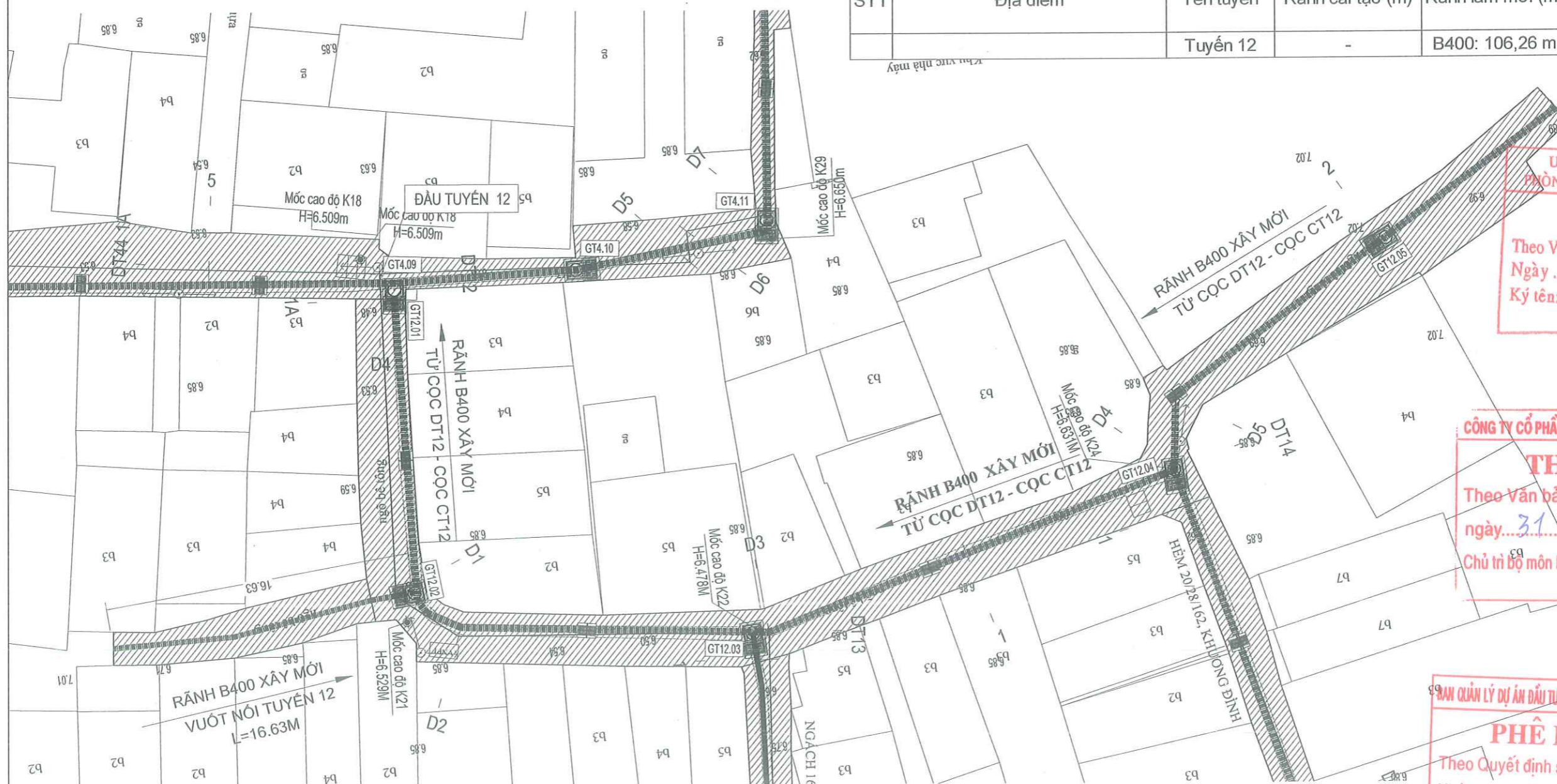

UBND PHƯỜNG KHƯƠNG ĐÌNH
PHÒNG KINH TẾ, HẠ TẦNG VÀ ĐÔ THỊ

THẨM ĐỊNH
Theo Văn bản số 150/KTHT&ĐT
Ngày ...04... tháng ...4... năm 2026.
Ký tên: *F*

Lê Công Trường

CÔNG TY CỔ PHẦN TƯ VẤN VÀ ĐẦU TƯ BẮC DƯƠNG

THẨM TRA
Theo Văn bản số 27/1/2025/BCTT
ngày...31... tháng...3... năm 2026
Chủ trì bộ môn ký tên: *Tư*
Đặng Văn Tuyên

BAN QUẢN LÝ DỰ ÁN ĐẦU TƯ - HẠ TẦNG PHƯỜNG KHƯƠNG ĐÌNH

PHÊ DUYỆT
Theo Quyết định số 635/ĐP-UBND
Ngày ...04... tháng ...4... năm 2026.
Ký tên: *Xuân*
Vũ Thành Nghị

CHÚ THÍCH ĐỊA HÌNH:

	Mặt đường hiện trạng		Vị trí song thu nước
	Mặt đường bê tông nhựa		Hố ga xây mới
	Rãnh B300 Cải tạo		Hướng thoát nước
	Rãnh B300 xây mới		Tên ga thoát nước
	Rãnh B400 cải tạo		Rãnh B400 xây mới

THUYẾT MINH THIẾT KẾ

1. MẶT ĐƯỜNG:
Tuyến 12: Chiều dài tuyến L= 108,56m; Diện tích mặt đường S= 306,66 m². Thảm láng cường 01 lớp bê tông nhựa C9.5 dày 5cm, bù vênh bằng BTN C9.5 dày 1cm.

2. THOÁT NƯỚC
Tuyến 12: Xây mới rãnh B400: L=106,26m cục DT12 đến cục CT12. Xây mới: 05 ga thu nước và lắp đặt mới: 04 tắm song thu nước Composite ngăn mùi trên hệ thống thoát nước
Hướng thoát nước sau cải tạo theo hướng thoát nước hiện trạng. Hệ thống thoát nước các tuyến thoát ra hệ thống ga thu nước đầu tuyến và kết nối với hệ thống thoát nước trong khu vực

ỦY BAN NHÂN DÂN PHƯỜNG KHƯƠNG ĐÌNH
BAN QUẢN LÝ DỰ ÁN ĐẦU TƯ - HẠ TẦNG PHƯỜNG KHƯƠNG ĐÌNH

ĐƠN VỊ TƯ VẤN:
CÔNG TY CỔ PHẦN ĐẦU TƯ HOÀNG PHÁT T&T

DỰ ÁN: CẢI TẠO ĐƯỜNG VÀ THOÁT NƯỚC NGÕ VÀ CÁC NGÁCH THUỘC NGÕ 122,162,236 ĐƯỜNG KHƯƠNG ĐÌNH, PHƯỜNG KHƯƠNG ĐÌNH

BƯỚC: BÁO CÁO KINH TẾ KỸ THUẬT

THỰC HIỆN	PHẠM THỊ LƯƠNG	<i>Phạm Thị Lương</i>
CHỦ TRÌ THIẾT KẾ	LÊ DUY TUNG	<i>Lê Duy Tung</i>
CHỦ NHIỆM DỰ ÁN	PHẠM TRỌNG QUỲNH	<i>Phạm Trọng Quỳnh</i>

HÀ NỘI, THÁNG 04 NĂM 2026
CÔNG TY CỔ PHẦN ĐẦU TƯ HOÀNG PHÁT T&T
GIÁM ĐỐC
HOÀNG PHÁT T&T
NGUYỄN MẠNH TỬ

BÌNH ĐỒ THIẾT KẾ - TUYẾN 12 NGÁCH 28/162 - ĐƯỜNG KHƯƠNG ĐÌNH	
TỶ LỆ BẢN VẼ: 1/250	BẢN VẼ SỐ: BDTK-07
LẦN XUẤT BẢN: 01	MÃ SỐ SẢN PHẨM: TVTK.02.2026

BÌNH ĐỒ THIẾT KẾ TUYẾN 13, 14, 15 - NGÁCH 28/162- ĐƯỜNG KHƯƠNG ĐÌNH

THUYẾT MINH THIẾT KẾ
1. MẶT ĐƯỜNG:
 Tuyến 13: Chiều dài tuyến: L= 80,94; Diện tích mặt đường S= 171,17 m². Thảm tăng cường 01 lớp bê tông nhựa C9.5 dày 5cm, bù vênh bằng BTN C9.5 dày 1cm.
 Tuyến 14: Chiều dài tuyến: L= 35,32; Diện tích mặt đường S= 71,02 m². Thảm tăng cường 01 lớp bê tông nhựa C9.5 dày 5cm, bù vênh bằng BTN C9.5 dày 1cm.
 Tuyến 15: Chiều dài tuyến: L= 16,56; Diện tích mặt đường S= 28,8 m². Thảm tăng cường 01 lớp bê tông nhựa C9.5 dày 5cm, bù vênh bằng BTN C9.5 dày 1cm.
2. THOÁT NƯỚC
 Tuyến 13: Cải tạo rãnh B300, L= 49,51m từ cọc DT13 đến cọc 2, Xây mới rãnh B300 từ cọc 2 - CT13, L=31,65m.
 Xây mới: 06 ga thu nước và lắp đặt mới: 03 tấm song thu nước Composite ngăn mùi trên hệ thống thoát nước
 Tuyến 14: Xây mới rãnh B400, L= 35,53m từ cọc DT14 đến cọc CT14.
 Xây mới: 01 ga thu nước và lắp đặt mới: 02 tấm song thu nước Composite ngăn mùi trên hệ thống thoát nước
 Tuyến 15: Cải tạo rãnh B300, L= 16,23m từ cọc DT15 đến cọc CT15. Lắp đặt 02 tấm song thu nước Composite ngăn mùi trên hệ thống thoát nước
 - Hướng thoát nước sau cải tạo theo hướng thoát nước hiện trạng. Hệ thống thoát nước các tuyến thoát ra hệ thống ga thu nước đầu tuyến và kết nối với hệ thống thoát nước trong khu vực

BẢNG TỔNG HỢP KHỐI LƯỢNG THOÁT NƯỚC CẢI TẠO

STT	Địa điểm	Tên tuyến	Rãnh cải tạo (m)	Rãnh làm mới (m)	Ga làm mới (ga)	Tấm song thu nước (tấm)
	NGÁCH 28/162, KHƯƠNG ĐÌNH	Tuyến 13	B300: 49,51 m	B300: 31,65 m	6	3
	HẸM 20/28/162, KHƯƠNG ĐÌNH	Tuyến 14	-	B400: 35,53 m	1	2
		Tuyến 15	B300: 16,23 m	-	-	2

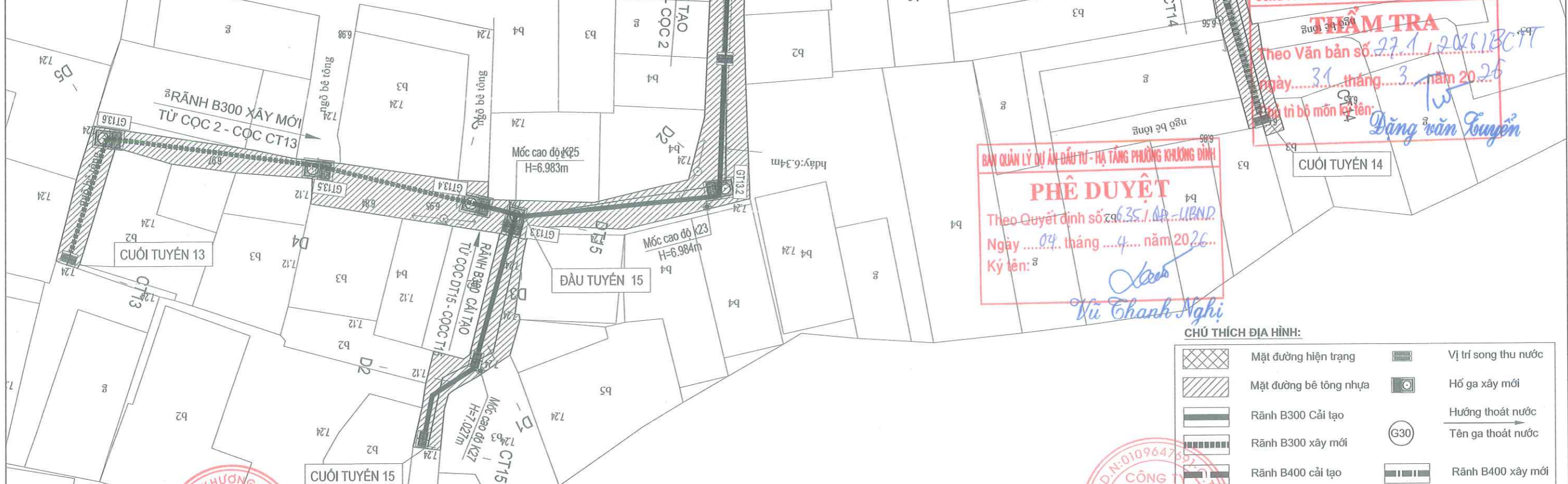

UBND PHƯỜNG KHƯƠNG ĐÌNH
 PHÒNG KINH TẾ, HẠ TẦNG VÀ ĐÔ THỊ
THẨM ĐỊNH
 Theo Văn bản số:150.../KHT&ĐT
 Ngày 04 tháng 4 năm 2026
 Ký tên: Lê Công Trường

CÔNG TY CỔ PHẦN TƯ VẤN VÀ ĐẦU TƯ BẮC ĐƯƠNG
THẨM TRA
 Theo Văn bản số: 27.1/2026/CTT
 ngày 31 tháng 3 năm 2026
 Ký tên: Đặng Văn Tuyên

BAN QUẢN LÝ DỰ ÁN ĐẦU TƯ - HẠ TẦNG PHƯỜNG KHƯƠNG ĐÌNH
PHÊ DUYỆT
 Theo Quyết định số: 635.1/ĐP-UBND
 Ngày 04 tháng 4 năm 2026
 Ký tên: Vũ Thanh Nghị

CHÚ THÍCH ĐỊA HÌNH:

	Mặt đường hiện trạng		Vị trí song thu nước
	Mặt đường bê tông nhựa		Hố ga xây mới
	Rãnh B300 Cải tạo		Hướng thoát nước
	Rãnh B300 xây mới		Tên ga thoát nước
	Rãnh B400 cải tạo		Rãnh B400 xây mới

ỦY BAN NHÂN DÂN PHƯỜNG KHƯƠNG ĐÌNH
 BAN QUẢN LÝ DỰ ÁN ĐẦU TƯ - HẠ TẦNG PHƯỜNG KHƯƠNG ĐÌNH
ĐƠN VỊ TƯ VẤN:
CÔNG TY CỔ PHẦN ĐẦU TƯ HOÀNG PHÁT T&T

DỰ ÁN: CẢI TẠO ĐƯỜNG VÀ THOÁT NƯỚC NGÕ VÀ CÁC NGÁCH THUỘC NGÕ 122,162,236 ĐƯỜNG KHƯƠNG ĐÌNH, PHƯỜNG KHƯƠNG ĐÌNH
BƯỚC: BÁO CÁO KINH TẾ KỸ THUẬT

THỰC HIỆN	PHẠM THỊ LƯƠNG	
CHỦ TRÌ THIẾT KẾ	LÊ DUY TÙNG	
CHỦ NHIỆM DỰ ÁN	PHẠM TRỌNG QUỲNH	

HÀ NỘI, THÁNG 04 NĂM 2026
 CÔNG TY CỔ PHẦN ĐẦU TƯ HOÀNG PHÁT T&T
HOÀNG PHÁT T&T
 GIÁM ĐỐC
 NGUYỄN MẠNH TỬ

BÌNH ĐỒ THIẾT KẾ - TUYẾN 13, 14, 15
 NGÁCH 28/162 - ĐƯỜNG KHƯƠNG ĐÌNH
 TỶ LỆ BẢN VẼ: 1/250
 LẦN XUẤT BẢN: 01
 BẢN VẼ SỐ: BDTK-08
 MÃ SỐ SẢN PHẨM: TVTK.02.2026

BÌNH ĐỒ THIẾT KẾ TUYẾN 16, 17 - NGÁCH 8/236- ĐƯỜNG KHƯƠNG ĐÌNH

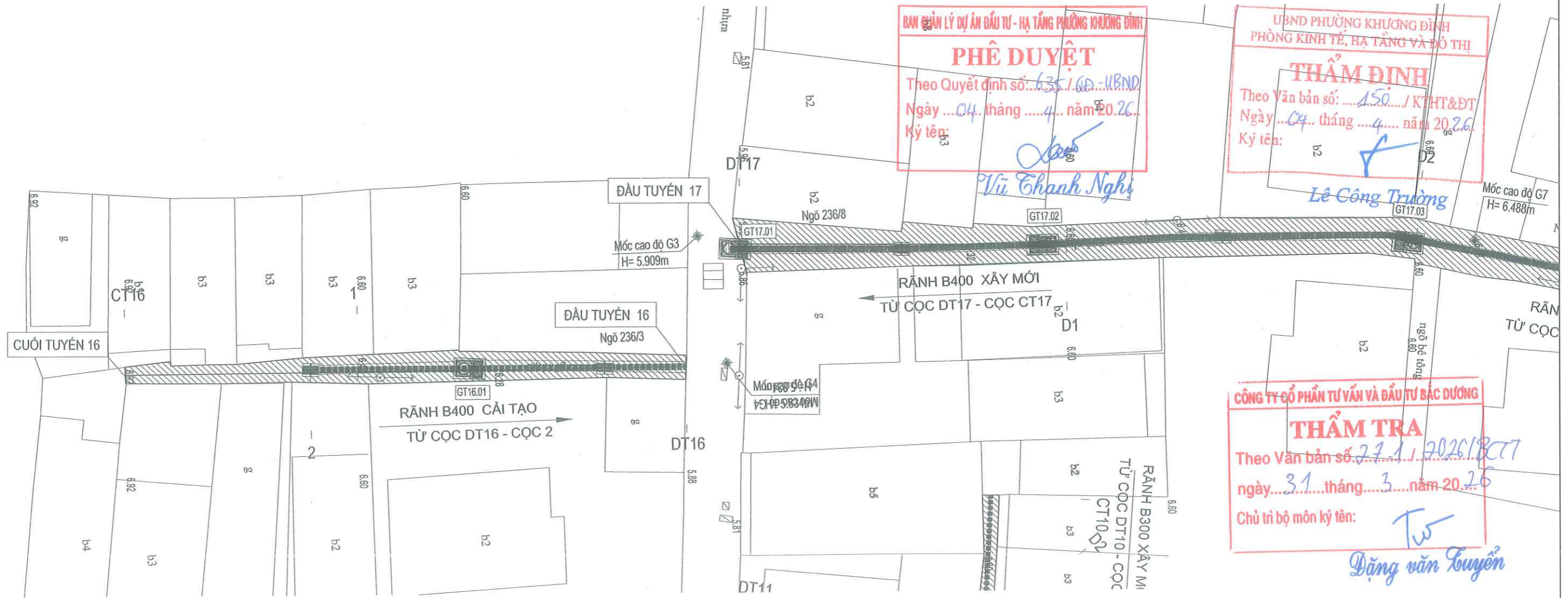

BẢNG TỔNG HỢP KHỐI LƯỢNG THOÁT NƯỚC CẢI TẠO

STT	Địa điểm	Tên tuyến	Rãnh cải tạo (m)	Rãnh làm mới (m)	Ga làm mới (ga)	Tắm song thu nước (tắm)
		Tuyến 16	B400: 22,89 m		1	2
	NGÁCH 8/236, KHUỜNG ĐÌNH	Tuyến 17		B400: 85,25 m	5	5

CHÚ THÍCH ĐỊA HÌNH:

	Mặt đường hiện trạng		Vị trí song thu nước
	Mặt đường bê tông nhựa		Hố ga xây mới
	Rãnh B300 Cải tạo		Hướng thoát nước
	Rãnh B300 xây mới		Tên ga thoát nước
	Rãnh B400 cải tạo		Rãnh B400 xây mới

THUYẾT MINH THIẾT KẾ

1. MẶT ĐƯỜNG:

Tuyến 16: Chiều dài tuyến: L= 34,19; Diện tích mặt đường S= 51,99 m². Thảm láng cường 01 lớp bê tông nhựa C9.5 dày 5cm, bù vênh bằng BTN C9.5 dày 1cm.
Tuyến 17: Chiều dài tuyến: L= 84,58; Diện tích mặt đường S= 202,10 m². Thảm láng cường 01 lớp bê tông nhựa C9.5 dày 5cm, bù vênh bằng BTN C9.5 dày 1cm.

2. THOÁT NƯỚC

Tuyến 16: Cải tạo rãnh B400, L= 22.89 m từ cọc DT16 đến cọc 2. Xây mới: 01 ga thu nước và lắp đặt mới: 02 tắm song thu nước Composite ngăn mùi trên hệ thống thoát nước.
Tuyến 17: Xây mới rãnh B400, L= 85.25m từ cọc DT17 đến cọc CT17. Xây mới: 05ga thu nước và lắp đặt mới: 05 tắm song thu nước Composite ngăn mùi trên hệ thống thoát nước.
- Hướng thoát nước sau cải tạo theo hướng thoát nước hiện trạng. Hệ thống thoát nước các tuyến thoát ra hệ thống ga thu nước đầu tuyến và kết nối với hệ thống thoát nước trong khu vực

ỦY BAN NHÂN DÂN PHƯỜNG KHƯƠNG ĐÌNH
BAN QUẢN LÝ DỰ ÁN ĐẦU TƯ - HẠ TẦNG PHƯỜNG KHƯƠNG ĐÌNH
ĐƠN VỊ TƯ VẤN:
CÔNG TY CỔ PHẦN ĐẦU TƯ HOÀNG PHÁT T&T

DỰ ÁN: CẢI TẠO ĐƯỜNG VÀ THOÁT NƯỚC NGÕ VÀ CÁC NGÁCH THUỘC NGÕ 122,162,236 ĐƯỜNG KHƯƠNG ĐÌNH, PHƯỜNG KHƯƠNG ĐÌNH
BƯỚC: BÁO CÁO KINH TẾ KỸ THUẬT

THỰC HIỆN	PHẠM THỊ LƯƠNG
CHỦ TRÌ THIẾT KẾ	LÊ DUY TÙNG
CHỦ NHIỆM DỰ ÁN	PHẠM TRỌNG QUỲNH

HÀ NỘI, THÁNG 04 NĂM 2026
CÔNG TY CỔ PHẦN ĐẦU TƯ HOÀNG PHÁT T&T
GIÁM ĐỐC
HOÀNG PHÁT T&T
NGUYỄN MẠNH TỬ

BÌNH ĐỒ THIẾT KẾ - TUYẾN 16, 17
NGÁCH 8/236 - ĐƯỜNG KHƯƠNG ĐÌNH

TỶ LỆ BẢN VẼ:	1/250	BẢN VẼ SỐ:	BDTK-09
LẦN XUẤT BẢN:	01	MÃ SỐ SẢN PHẨM:	TVTK.02.2026

BÌNH ĐỒ THIẾT KẾ TUYẾN 16, 17 - NGÁCH 8/236- ĐƯỜNG KHƯƠNG ĐÌNH

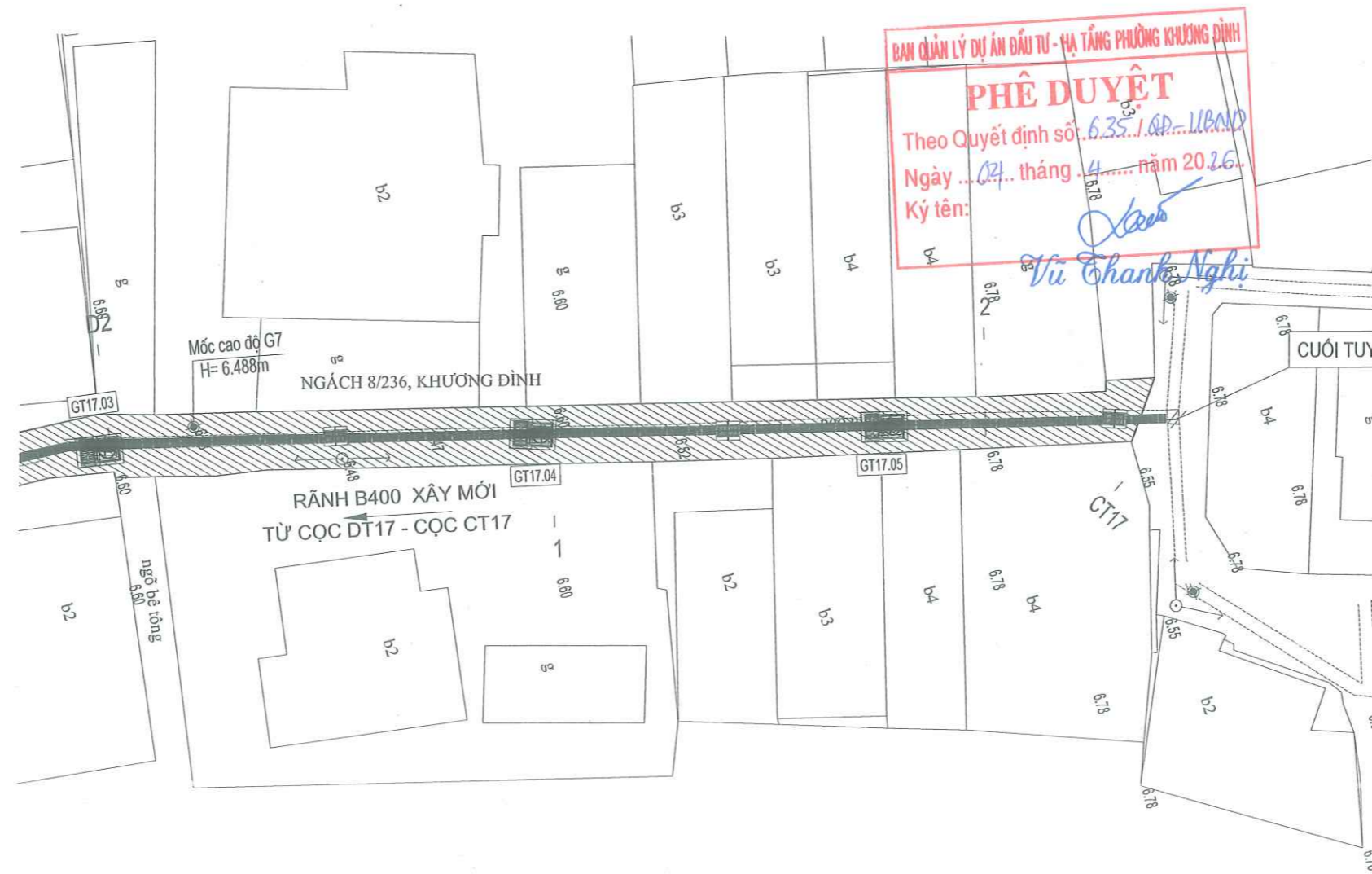

BAN QUẢN LÝ DỰ ÁN ĐẦU TƯ - HẠ TẦNG PHƯỜNG KHƯƠNG ĐÌNH
PHÊ DUYỆT
 Theo Quyết định số: 6.35./QP-UBND
 Ngày: 04 tháng 4 năm 2026
 Ký tên: *Vũ Thanh Nghi*

UBND PHƯỜNG KHƯƠNG ĐÌNH
PHÒNG KINH TẾ, HẠ TẦNG VÀ ĐÔ THỊ
THẨM ĐỊNH
 Theo Văn bản số: 150./KTHT&ĐT
 Ngày: 04 tháng 4 năm 2026
 Ký tên: *Lê Công Trường*

CÔNG TY CỔ PHẦN TƯ VẤN VÀ ĐẦU TƯ BẮC DƯƠNG
THẨM TRA
 Theo Văn bản số: 27.1/2026/BCTT
 ngày: 31 tháng 3 năm 2026
 Chủ trì bộ môn ký tên: *Đặng Văn Tuyển*

BẢNG TỔNG HỢP KHỐI LƯỢNG THOÁT NƯỚC CẢI TẠO

STT	Địa điểm	Tên tuyến	Rãnh cải tạo (m)	Rãnh làm mới (m)	Ga làm mới (ga)	Tấm song thu nước (tấm)
		Tuyến 16	B400: 22,89 m		1	2
	NGÁCH 8/236, KHUƠNG ĐÌNH	Tuyến 17		B400: 85,25 m	5	5

CHÚ THÍCH ĐỊA HÌNH:

	Mặt đường hiện trạng		Vị trí song thu nước
	Mặt đường bê tông nhựa		Hố ga xây mới
	Rãnh B300 Cải tạo		Hướng thoát nước
	Rãnh B300 xây mới		Tên ga thoát nước
	Rãnh B400 cải tạo		Rãnh B400 xây mới

THUYẾT MINH THIẾT KẾ
1. MẶT ĐƯỜNG:
 Tuyến 16: Chiều dài tuyến: L= 34,19; Diện tích mặt đường S= 51,99 m². Thảm lăn cường độ 01 lớp bê tông nhựa C9.5 dày 5cm, bù vênh bằng BTN C9.5 dày 1cm.
 Tuyến 17: Chiều dài tuyến: L= 84,58; Diện tích mặt đường S= 202,10 m². Thảm lăn cường độ 01 lớp bê tông nhựa C9.5 dày 5cm, bù vênh bằng BTN C9.5 dày 1cm.
2. THOÁT NƯỚC
 Tuyến 16: Cải tạo rãnh B400, L= 22,89 m từ cọc DT16 đến cọc 2. Xây mới: 01 ga thu nước và lắp đặt mới: 02 tấm song thu nước Composite ngăn mùi trên hệ thống thoát nước
 Tuyến 17: Xây mới rãnh B400, L= 85,25m từ cọc DT17 đến cọc CT17. Xây mới: 05ga thu nước và lắp đặt mới: 05 tấm song thu nước Composite ngăn mùi trên hệ thống thoát nước
 - Hướng thoát nước sau cải tạo theo hướng thoát nước hiện trạng. Hệ thống thoát nước các tuyến thoát ra hệ thống ga thu nước đầu tuyến và kết nối với hệ thống thoát nước trong khu vực

ỦY BAN NHÂN DÂN PHƯỜNG KHƯƠNG ĐÌNH
BAN QUẢN LÝ DỰ ÁN ĐẦU TƯ - HẠ TẦNG PHƯỜNG KHƯƠNG ĐÌNH
ĐƠN VỊ TƯ VẤN:
CÔNG TY CỔ PHẦN ĐẦU TƯ HOÀNG PHÁT T&T

DỰ ÁN: CẢI TẠO ĐƯỜNG VÀ THOÁT NƯỚC NGÕ VÀ CÁC NGÁCH THUỘC NGÕ 122,162,236 ĐƯỜNG KHƯƠNG ĐÌNH, PHƯỜNG KHƯƠNG ĐÌNH
BƯỚC: BẢO CÁO KINH TẾ KỸ THUẬT

THỰC HIỆN	PHẠM THỊ LƯƠNG	<i>Phạm Thị Lương</i>
CHỦ TRÌ THIẾT KẾ	LÊ DUY TÙNG	<i>Nguyễn Duy Tùng</i>
CHỦ NHIỆM DỰ ÁN	PHẠM TRỌNG QUỲNH	<i>Phạm Trọng Quỳnh</i>

HÀ NỘI, THÁNG 04 NĂM 2026
CÔNG TY CỔ PHẦN ĐẦU TƯ HOÀNG PHÁT T&T
 GIÁM ĐỐC
NGUYỄN MẠNH TỬ

BÌNH ĐỒ THIẾT KẾ - TUYẾN 16,17
 NGÁCH 8/236 - ĐƯỜNG KHƯƠNG ĐÌNH
 TỶ LỆ BẢN VẼ: 1/250
 BẢN VẼ SỐ: BDTK-10
 LẦN XUẤT BẢN: 01
 MÃ SỐ SẢN PHẨM: TVTK.02.2026

BÌNH ĐỒ THIẾT KẾ TUYẾN 18 - NGÁCH 236- ĐƯỜNG KHƯƠNG ĐÌNH

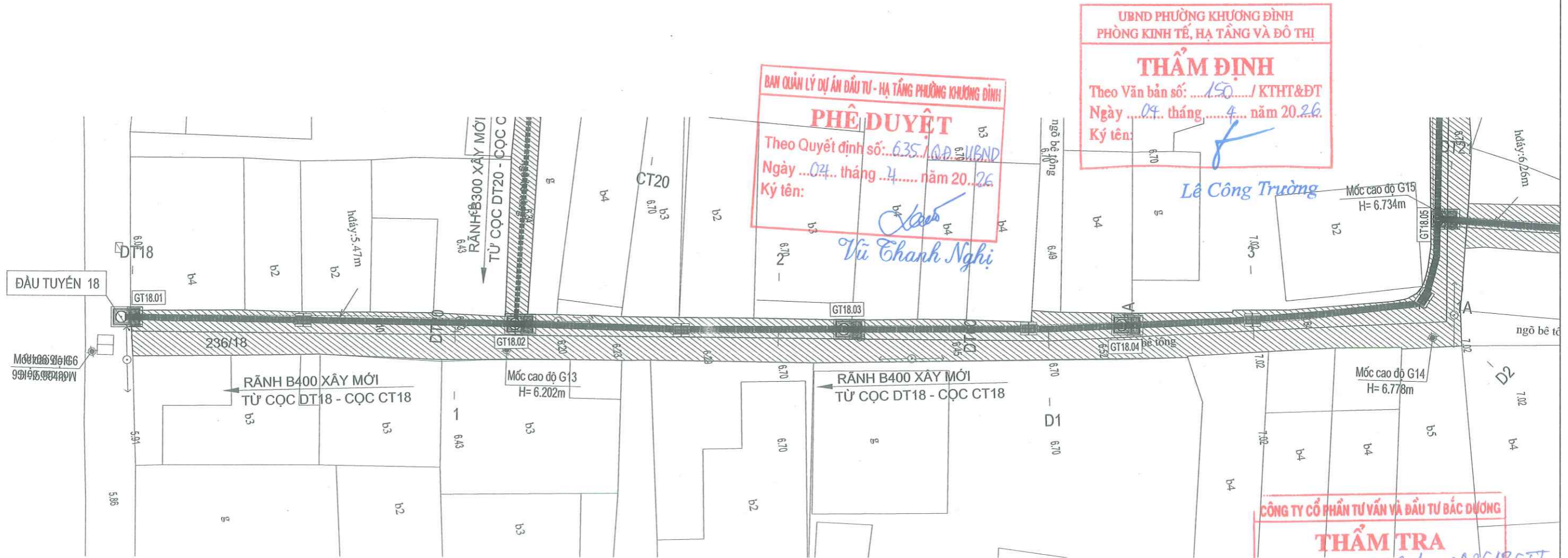

BAN QUẢN LÝ DỰ ÁN ĐẦU TƯ - HẠ TẦNG PHƯỜNG KHƯƠNG ĐÌNH
PHÊ DUYỆT
 Theo Quyết định số: 635/QĐ-UBND
 Ngày ...04... tháng ...4... năm 20...26
 Ký tên: Vũ Thanh Nghị

UBND PHƯỜNG KHƯƠNG ĐÌNH
PHÒNG KINH TẾ, HẠ TẦNG VÀ ĐÔ THI
THẨM ĐỊNH
 Theo Văn bản số: 150/KTHT&ĐT
 Ngày ...04... tháng ...4... năm 20...26
 Ký tên: Lê Công Trường

CÔNG TY CỔ PHẦN TƯ VẤN VÀ ĐẦU TƯ BẮC ĐƯƠNG
THẨM TRA
 Theo Văn bản số: 271/2026/BCTT
 ngày...31...tháng...3...năm 20...26
 Chủ trì bộ môn ký tên: Đặng Văn Tuyên

BẢNG TỔNG HỢP KHỐI LƯỢNG THOÁT NƯỚC CẢI TẠO

STT	Địa điểm	Tên tuyến	Rãnh cải tạo (m)	Rãnh làm mới (m)	Ga làm mới (ga)	Tắm song thu nước (tắm)
		Tuyến 18	-	B400: 159,68 m	9	9

CHÚ THÍCH ĐỊA HÌNH:

- Mặt đường hiện trạng
- Mặt đường bê tông nhựa
- Rãnh B300 Cải tạo
- Rãnh B300 xây mới
- Rãnh B400 cải tạo
- Rãnh B400 xây mới
- Vị trí song thu nước
- Hồ ga xây mới
- Hướng thoát nước
- Tên ga thoát nước

THUYẾT MINH THIẾT KẾ
 1. MẶT ĐƯỜNG:
 Tuyến 18: Chiều dài tuyến: L= 160,02; Diện tích mặt đường S= 399,32 m². Thảm lăn cường 01 lớp bê tông nhựa C9.5 dày 5cm, bù vênh bằng BTN C9.5 dày 1cm.
 2. THOÁT NƯỚC
 Tuyến 18: Xây mới rãnh B400, L=: 159,68m từ cọc DT18 đến cọc CT18. Xây mới: 09 ga thu nước và lắp đặt mới: 09 tắm song thu nước Composite ngăn mùi trên hệ thống thoát nước - Hướng thoát nước sau cải tạo theo hướng thoát nước hiện trạng. Hệ thống thoát nước các tuyến thoát ra hệ thống ga thu nước đầu tuyến và kết nối với hệ thống thoát nước trong khu vực

ỦY BAN NHÂN DÂN PHƯỜNG KHƯƠNG ĐÌNH
BAN QUẢN LÝ DỰ ÁN ĐẦU TƯ - HẠ TẦNG PHƯỜNG KHƯƠNG ĐÌNH
ĐƠN VỊ TƯ VẤN: CÔNG TY CỔ PHẦN ĐẦU TƯ HOÀNG PHÁT T&T

DỰ ÁN: CẢI TẠO ĐƯỜNG VÀ THOÁT NƯỚC NGÁCH VÀ CÁC NGÁCH THUỘC NGÁCH 122,162,236 ĐƯỜNG KHƯƠNG ĐÌNH, PHƯỜNG KHƯƠNG ĐÌNH
BƯỚC: BÁO CÁO KINH TẾ KỸ THUẬT

THỰC HIỆN	PHẠM THỊ LƯƠNG
CHỦ TRÌ THIẾT KẾ	LÊ DUY TÙNG
CHỦ NHIỆM DỰ ÁN	PHẠM TRỌNG QUỲNH

HÀ NỘI, THÁNG 04 NĂM 2026
CÔNG TY CỔ PHẦN ĐẦU TƯ HOÀNG PHÁT T&T
 NGUYỄN MẠNH TỬ

BÌNH ĐỒ THIẾT KẾ - TUYẾN 18
NGÁCH 8/236 - ĐƯỜNG KHƯƠNG ĐÌNH
 TỶ LỆ BẢN VẼ: 1/250
 LẦN XUẤT BẢN: 01
 BẢN VẼ SỐ: BDTK-11
 MÃ SỐ SẢN PHẨM: TVTK.02.2026

BÌNH ĐỒ THIẾT KẾ TUYẾN 18 - NGÁCH 236- ĐƯỜNG KHƯƠNG ĐÌNH

BAN QUẢN LÝ DỰ ÁN ĐẦU TƯ - HẠ TẦNG PHƯỜNG KHƯƠNG ĐÌNH
PHÊ DUYỆT
 Theo Quyết định số: 655/QĐ-UBND
 Ngày 04 tháng 4 năm 2026
 Ký tên: Vũ Thành Nghị

UBND PHƯỜNG KHƯƠNG ĐÌNH
PHÒNG KINH TẾ, HẠ TẦNG VÀ ĐÔ THỊ
THẨM ĐỊNH
 Theo Văn bản số: 150/VKHT&ĐT
 Ngày 04 tháng 4 năm 2026
 Ký tên: Lê Công Trường

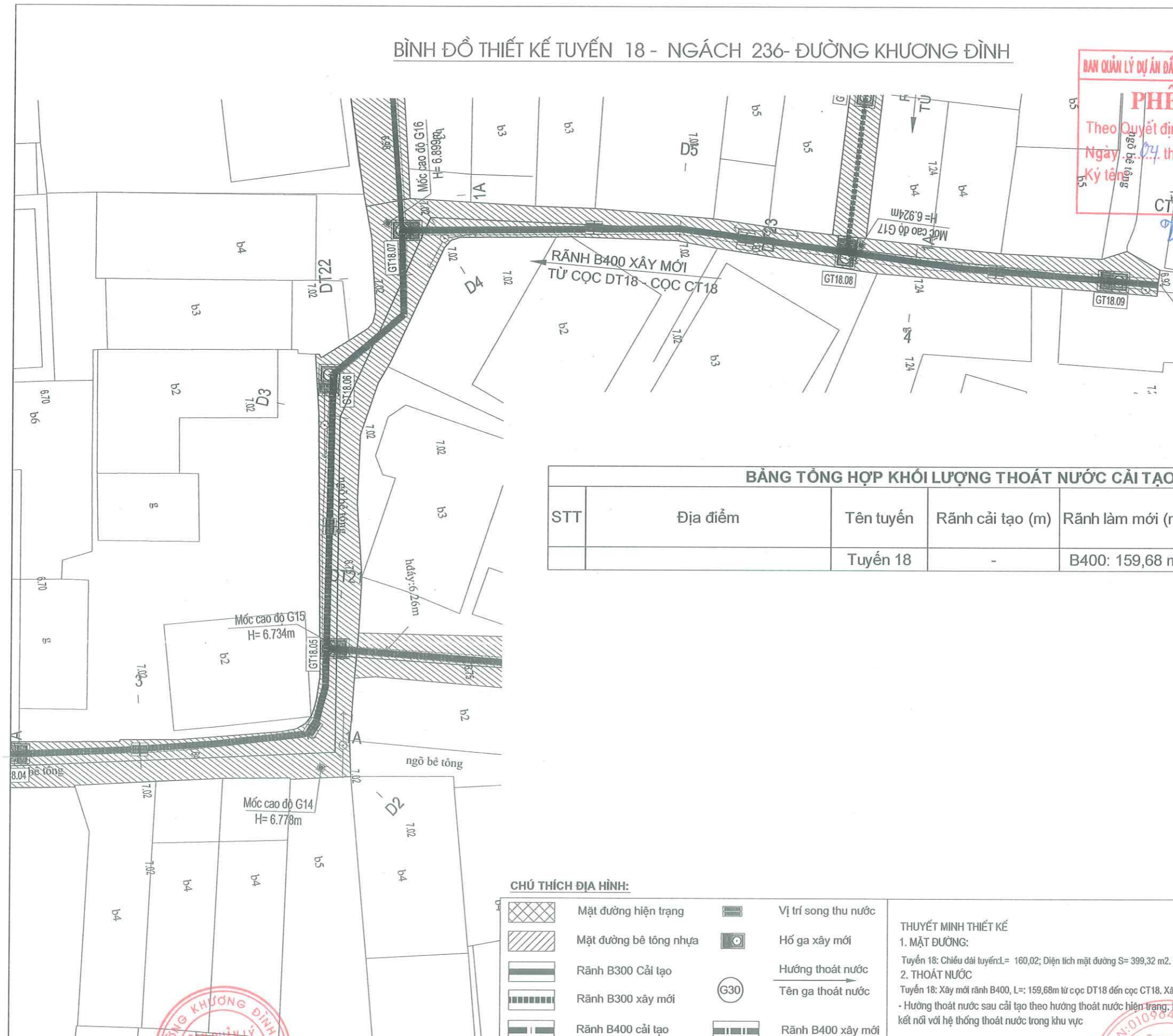

BẢNG TỔNG HỢP KHỐI LƯỢNG THOÁT NƯỚC CẢI TẠO

STT	Địa điểm	Tên tuyến	Rãnh cải tạo (m)	Rãnh làm mới (m)	Ga làm mới (ga)	Tắm song thu nước (tắm)
		Tuyến 18	-	B400: 159,68 m	9	9

CÔNG TY CỔ PHẦN TƯ VẤN VÀ ĐẦU TƯ BẮC ĐƯƠNG

THẨM TRA
 Theo Văn bản số: 27.1/2026/BCTT
 ngày 31 tháng 3 năm 2026
 Chủ trì bộ môn ký tên: Đặng Văn Tuyên

- CHÚ THÍCH ĐỊA HÌNH:**
- Mặt đường hiện trạng
 - Mặt đường bê tông nhựa
 - Rãnh B300 Cải tạo
 - Rãnh B300 xây mới
 - Rãnh B400 cải tạo
 - Vị trí song thu nước
 - Hố ga xây mới
 - Hướng thoát nước
 - Tên ga thoát nước
 - Rãnh B400 xây mới

THUYẾT MINH THIẾT KẾ
 1. MẶT ĐƯỜNG:
 Tuyến 18: Chiều dài tuyến: L= 160,02; Diện tích mặt đường S= 399,32 m². Thảm láng cường 01 lớp bê tông nhựa C9.5 dày 5cm, bù vênh bằng BTN C9.5 dày 1cm.
 2. THOÁT NƯỚC
 Tuyến 18: Xây mới rãnh B400, L=: 159,68m từ cọc DT18 đến cọc CT18. Xây mới: 09 ga thu nước và lắp đặt mới: 09 tắm song thu nước Composite ngăn mùi trên hệ thống thoát nước
 - Hướng thoát nước sau cải tạo theo hướng thoát nước hiện trạng. Hệ thống thoát nước các tuyến thoát ra hệ thống ga thu nước đầu tuyến và kết nối với hệ thống thoát nước trong khu vực

ỦY BAN NHÂN DÂN PHƯỜNG KHƯƠNG ĐÌNH
BAN QUẢN LÝ DỰ ÁN ĐẦU TƯ - HẠ TẦNG PHƯỜNG KHƯƠNG ĐÌNH
ĐƠN VỊ TƯ VẤN:
CÔNG TY CỔ PHẦN ĐẦU TƯ HOÀNG PHÁT T&T

DỰ ÁN: CẢI TẠO ĐƯỜNG VÀ THOÁT NƯỚC NGÕ VÀ CÁC NGÁCH THUỘC NGÕ 122,162,236 ĐƯỜNG KHƯƠNG ĐÌNH, PHƯỜNG KHƯƠNG ĐÌNH
BƯỚC: BÁO CÁO KINH TẾ KỸ THUẬT

THỰC HIỆN: PHẠM THỊ LƯƠNG
 CHỦ TRÌ THIẾT KẾ: LÊ DUY TÙNG
 CHỦ NHIỆM DỰ ÁN: PHẠM TRỌNG QUỲNH

HÀ NỘI, THÁNG 04 NĂM 2026
CÔNG TY CỔ PHẦN ĐẦU TƯ HOÀNG PHÁT T&T
 GIÁM ĐỐC: NGUYỄN MẠNH TỬ

BÌNH ĐỒ THIẾT KẾ - TUYẾN 18
 NGÁCH 236 - ĐƯỜNG KHƯƠNG ĐÌNH
 TỶ LỆ BẢN VẼ: 1/250
 BẢN VẼ SỐ: BDTK-12
 LẦN XUẤT BẢN: 01
 MÃ SỐ SẢN PHẨM: TVTK.02.2026

BÌNH ĐỒ THIẾT KẾ TUYẾN 19 - NGÁCH 236- ĐƯỜNG KHƯƠNG ĐÌNH

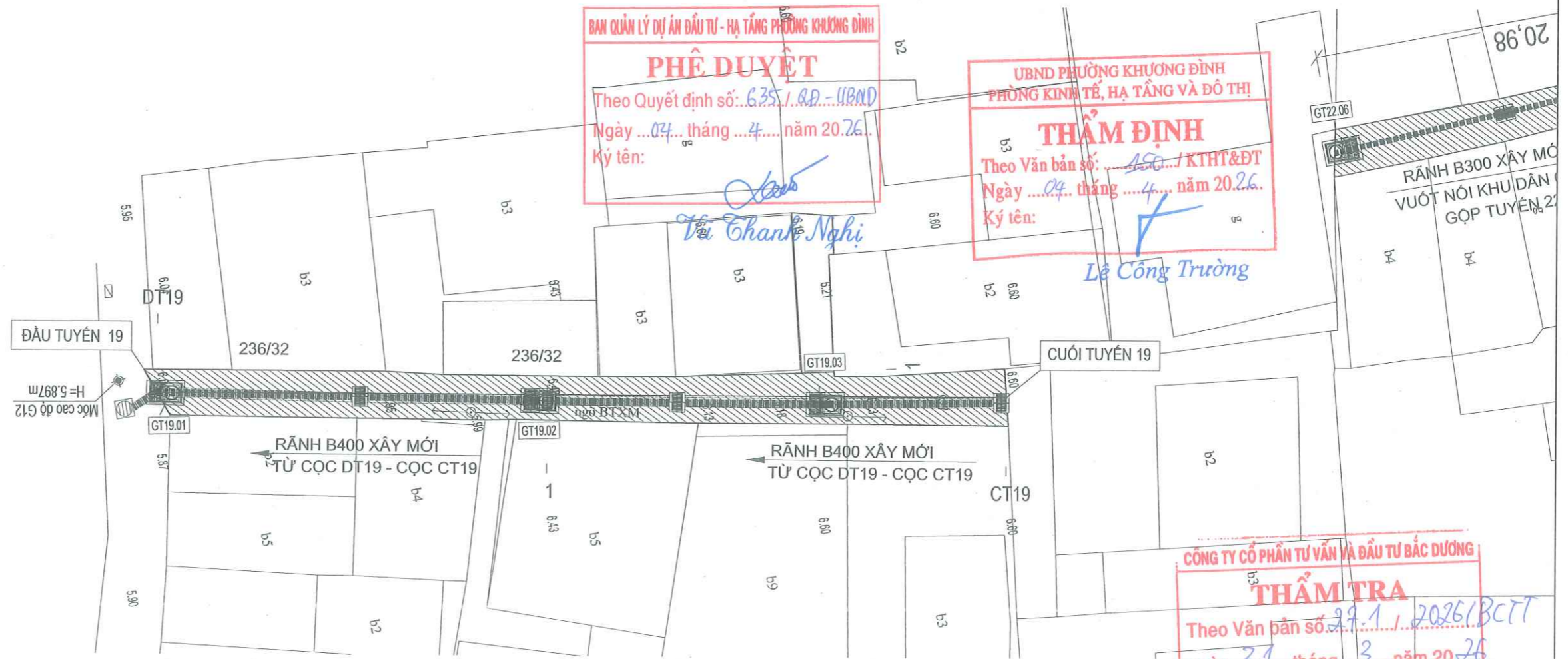

BAN QUẢN LÝ DỰ ÁN ĐẦU TƯ - HẠ TẦNG PHƯỜNG KHƯƠNG ĐÌNH
PHÊ DUYỆT
 Theo Quyết định số: 6.351/QĐ-UBND
 Ngày ...04... tháng ...4... năm 20.26.
 Ký tên: *Trần Thanh Nghị*

UBND PHƯỜNG KHƯƠNG ĐÌNH
PHÒNG KINH TẾ, HẠ TẦNG VÀ ĐÔ THỊ
THẨM ĐỊNH
 Theo Văn bản số: 150/KTHT&ĐT
 Ngày ...04... tháng ...4... năm 20.26.
 Ký tên: *Lê Công Trường*

CÔNG TY CỔ PHẦN TƯ VẤN VÀ ĐẦU TƯ BẮC DƯƠNG
THẨM TRA
 Theo Văn bản số: 29.1/2026/BCTT
 ngày ...31... tháng ...3... năm 20.26
 Chủ trì bộ môn ký tên: *Trần Văn Tuyên*

BẢNG TỔNG HỢP KHỐI LƯỢNG THOÁT NƯỚC CẢI TẠO

STT	Địa điểm	Tên tuyến	Rãnh cải tạo (m)	Rãnh làm mới (m)	Ga làm mới (ga)	Tắm song thu nước (tắm)
		Tuyến 19	-	B400: 45,03 m	3	3

CHÚ THÍCH ĐỊA HÌNH:

- Mặt đường hiện trạng
- Mặt đường bê tông nhựa
- Rãnh B300 Cải tạo
- Rãnh B300 xây mới
- Rãnh B400 cải tạo
- Rãnh B400 xây mới
- Vị trí song thu nước
- Hồ ga xây mới
- Hướng thoát nước
- Tên ga thoát nước

THUYẾT MINH THIẾT KẾ
 1. MẶT ĐƯỜNG:
 Tuyến 19: Chiều dài tuyến: L= 43,58; Diện tích mặt đường S= 105,24 m². Thảm láng cường 01 lớp bê tông nhựa C9.5 dày 5cm, bù vênh bằng BTN C9.5 dày 1cm.
 2. THOÁT NƯỚC
 Tuyến 19: Xây mới rãnh B400, L=45,03m từ hố ga hiện trạng đến cọc CT19.
 Xây mới: 03 ga thu nước và lắp đặt mới: 03 tắm song thu nước Composite ngăn mùi trên hệ thống thoát nước
 - Hướng thoát nước sau cải tạo theo hướng thoát nước hiện trạng. Hệ thống thoát nước các tuyến thoát ra hệ thống ga thu nước đầu tuyến và kết nối với hệ thống thoát nước trong khu vực

ỦY BAN NHÂN DÂN PHƯỜNG KHƯƠNG ĐÌNH
BAN QUẢN LÝ DỰ ÁN ĐẦU TƯ - HẠ TẦNG PHƯỜNG KHƯƠNG ĐÌNH
ĐƠN VỊ TƯ VẤN:
CÔNG TY CỔ PHẦN ĐẦU TƯ HOÀNG PHÁT T&T

DỰ ÁN: CẢI TẠO ĐƯỜNG VÀ THOÁT NƯỚC NGÁCH 122,162,236 CÁC NGÁCH THUỘC NGÕ 122,162,236 ĐƯỜNG KHƯƠNG ĐÌNH, PHƯỜNG KHƯƠNG ĐÌNH
BƯỚC: BÁO CÁO KINH TẾ KỸ THUẬT

THỰC HIỆN	PHẠM THỊ LƯƠNG	<i>Phạm Thị Lương</i>
CHỦ TRÌ THIẾT KẾ	LÊ DUY TÙNG	<i>Lê Duy Tùng</i>
CHỦ NHIỆM DỰ ÁN	PHẠM TRỌNG QUỲNH	<i>Phạm Trọng Quỳnh</i>

CÔNG TY CỔ PHẦN TƯ VẤN VÀ ĐẦU TƯ BẮC DƯƠNG
 HÀ NỘI, THÁNG 04 NĂM 2026
CÔNG TY CỔ PHẦN ĐẦU TƯ HOÀNG PHÁT T&T
 GIÁM ĐỐC
Nguyễn Mạnh Tú
NGUYỄN MẠNH TÚ

BÌNH ĐỒ THIẾT KẾ - TUYẾN 57, 58
 NGÁCH 236 - ĐƯỜNG KHƯƠNG ĐÌNH
 TỶ LỆ BẢN VẼ: 1/250
 BẢN VẼ SỐ: BDTK-13
 LẦN XUẤT BẢN: 01
 MÃ SỐ SẢN PHẨM: TVTK.02.2026

BÌNH ĐỒ THIẾT KẾ TUYẾN 20 - NGÁCH 236- ĐƯỜNG KHƯƠNG ĐÌNH

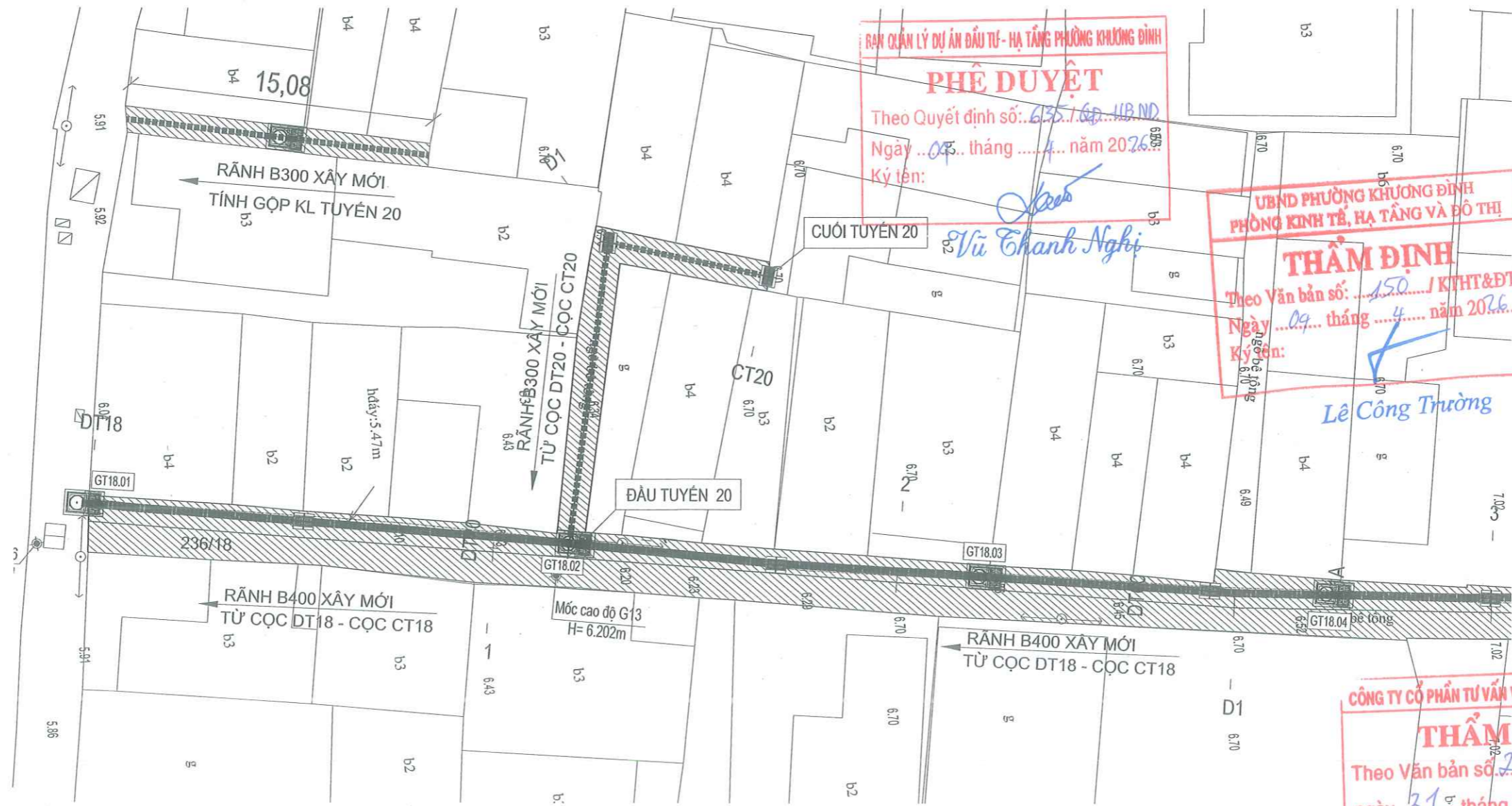

BAN QUẢN LÝ DỰ ÁN ĐẦU TƯ - HẠ TẦNG PHƯỜNG KHƯƠNG ĐÌNH
PHÊ DUYỆT
 Theo Quyết định số: 635.1/GP-UBND
 Ngày: 03 tháng 4 năm 2026
 Ký tên: Vũ Thanh Nghị

UBND PHƯỜNG KHƯƠNG ĐÌNH
PHÒNG KINH TẾ, HẠ TẦNG VÀ ĐÔ THỊ
THẨM ĐỊNH
 Theo Văn bản số: 150/KTHT&ĐT
 Ngày: 09 tháng 4 năm 2026
 Ký tên: Lê Công Trường

CÔNG TY CỔ PHẦN TƯ VẤN VÀ ĐẦU TƯ BẮC ĐƯƠNG
THẨM TRA
 Theo Văn bản số: 29.1/2026/BCTT
 ngày: 31 tháng 3 năm 2026
 Chủ trì bộ môn ký tên: Đặng Văn Tuyển

BẢNG TỔNG HỢP KHỐI LƯỢNG THOÁT NƯỚC CẢI TẠO

STT	Địa điểm	Tên tuyến	Rãnh cải tạo (m)	Rãnh làm mới (m)	Ga làm mới (ga)	Tắm song thu nước (tắm)
		Tuyến 20	-	B300: 38,04 m	1	2

CHÚ THÍCH ĐỊA HÌNH:

- Mặt đường hiện trạng
- Mặt đường bê tông nhựa
- Rãnh B300 Cải tạo
- Rãnh B300 xây mới
- Rãnh B400 cải tạo
- Vị trí song thu nước
- Hồ ga xây mới
- Hướng thoát nước
- Tên ga thoát nước

THUYẾT MINH THIẾT KẾ
 1. MẶT ĐƯỜNG:
 Tuyến 20: Chiều dài tuyến: L= 38,73m; Diện tích mặt đường S= 52,47 m². Thảm láng cường 01 lớp bê tông nhựa C9.5 dày 5cm, bù vênh bằng BTN C9.5 dày 1cm.
 2. THOÁT NƯỚC
 Tuyến 20: Xây mới rãnh B300, L=38,04m. Xây mới 1 ga. Lắp đặt: 02 tắm song thu nước Composite ngăn mùi trên hệ thống thoát nước
 - Hướng thoát nước sau cải tạo theo hướng thoát nước hiện trạng. Hệ thống thoát nước các tuyến thoát ra hệ thống ga thu nước đầu tuyến và kết nối với hệ thống thoát nước trong khu vực

ỦY BAN NHÂN DÂN PHƯỜNG KHƯƠNG ĐÌNH
BAN QUẢN LÝ DỰ ÁN ĐẦU TƯ - HẠ TẦNG PHƯỜNG KHƯƠNG ĐÌNH
ĐƠN VỊ TƯ VẤN:
CÔNG TY CỔ PHẦN ĐẦU TƯ HOÀNG PHÁT T&T

DỰ ÁN: CẢI TẠO ĐƯỜNG VÀ THOÁT NƯỚC NGÕ VÀ CÁC NGÁCH THUỘC NGÕ 122,162,236 ĐƯỜNG KHƯƠNG ĐÌNH, PHƯỜNG KHƯƠNG ĐÌNH
BƯỚC: BÁO CÁO KINH TẾ KỸ THUẬT

THỰC HIỆN: PHẠM THỊ LƯƠNG
 CHỦ TRÌ THIẾT KẾ: LÊ DUY TÙNG
 CHỦ NHIỆM DỰ ÁN: PHẠM TRỌNG QUỲNH

HÀ NỘI, THÁNG 04 NĂM 2026
CÔNG TY CỔ PHẦN ĐẦU TƯ HOÀNG PHÁT T&T
 GIÁM ĐỐC: NGUYỄN MẠNH TỬ

BÌNH ĐỒ THIẾT KẾ - TUYẾN 20
 NGÁCH 236 - ĐƯỜNG KHƯƠNG ĐÌNH
 TỶ LỆ BẢN VẼ: 1/250
 BẢN VẼ SỐ: BDTK-14
 LẦN XUẤT BẢN: 01
 MÃ SỐ SẢN PHẨM: TVTK.02.2026

BÌNH ĐỒ THIẾT KẾ TUYẾN 21, 22, 23 - NGÁCH 236- ĐƯỜNG KHƯƠNG ĐÌNH

THUYẾT MINH THIẾT KẾ

1. MẶT ĐƯỜNG:
 Tuyến 21: Chiều dài tuyến: L= 62,34; Diện tích mặt đường S= 116,47 m². Thảm láng cường 01 lớp bê tông nhựa C9.5 dày 5cm, bù vênh bằng BTN C9.5 dày 1cm.
 Tuyến 22: Chiều dài tuyến: L= 76,35m; Diện tích mặt đường S= 190,50 m². Thảm láng cường 01 lớp bê tông nhựa C9.5 dày 5cm, bù vênh bằng BTN C9.5 dày 1cm.
 Tuyến 23: Chiều dài tuyến: L= 24,87; Diện tích mặt đường S= 48,63 m². Bóc lớp gạch hiện trạng, thay thế nền, mặt đường bằng kết cấu gổm các lớp từ trên xuống dưới như sau: BTN C9.5 dày 5cm, tưới nhựa dính bám 1Kg/m², BTXM M250 đá 1x2 dày 10cm

2. THOÁT NƯỚC
 Tuyến 21: Xây mới rãnh B400, từ DT21-CT21 chiều dài L=62,63m. Xây mới: 04 ga thu nước và lắp đặt mới: 02 tấm song thu nước Composite ngăn mùi trên hệ thống thoát nước.
 Tuyến 22: Cải tạo rãnh B300, L=: 52,42m từ cọc DT22 đến cọc CT22. Xây mới đoạn rãnh B300, L=20,98m đoạn vào khu dân cư.
 Xây mới: 06 ga thu nước và lắp đặt mới: 02 tấm song thu nước Composite ngăn mùi trên hệ thống thoát nước.
 Tuyến 23: Xây mới rãnh B300, L=: 24,85m từ cọc DT23 đến cọc CT23. Xây mới: 01 ga thu nước và lắp đặt mới: 01 tấm song thu nước Composite ngăn mùi trên hệ thống thoát nước.
 - Hướng thoát nước sau cải tạo theo hướng thoát nước hiện trạng. Hệ thống thoát nước các tuyến thoát ra hệ thống ga thu nước đầu tuyến và kết nối với hệ thống thoát nước trong khu vực

CHÚ THÍCH ĐỊA HÌNH:

	Mặt đường hiện trạng		Vị trí song thu nước
	Mặt đường bê tông nhựa		Hố ga xây mới
	Rãnh B300 Cải tạo		Hướng thoát nước
	Rãnh B300 xây mới		Tên ga thoát nước
	Rãnh B400 cải tạo		Rãnh B400 xây mới

CÔNG TY CỔ PHẦN TƯ VẤN VÀ ĐẦU TƯ BẮC ĐƯƠNG

THẨM TRA

Theo Văn bản số: 27.1/2026
 ngày: 31 tháng 3 năm 2026
 Chủ trì bộ môn kỹ thuật: *Dương Văn Tuyên*

PHÒNG KINH TẾ, HẠ TẦNG VÀ ĐÔ THỊ

THẨM ĐỊNH

Theo Văn bản số: 150/KHT&ĐT
 Ngày: 04 tháng 4 năm 2026
 Ký tên: *Lê Công Trường*

BAN QUẢN LÝ DỰ ÁN ĐẦU TƯ - HẠ TẦNG PHƯỜNG KHƯƠNG ĐÌNH

PHÊ DUYỆT

Theo Quyết định số: 635/QĐ-UBND
 Ngày: 04 tháng 4 năm 2026
 Ký tên: *Vũ Chanh Nghi*

BẢNG TỔNG HỢP KHỐI LƯỢNG THOÁT NƯỚC CẢI TẠO

STT	Địa điểm	Tên tuyến	Rãnh cải tạo (m)	Rãnh làm mới (m)	Ga làm mới (ga)	Tấm song thu nước (tấm)
		Tuyến 21	-	B400: 62,63 m	4	2
		Tuyến 22	B300: 52,42 m	B300: 20,98 m	9	2
		Tuyến 23	-	B300: 24,85 m	1	1

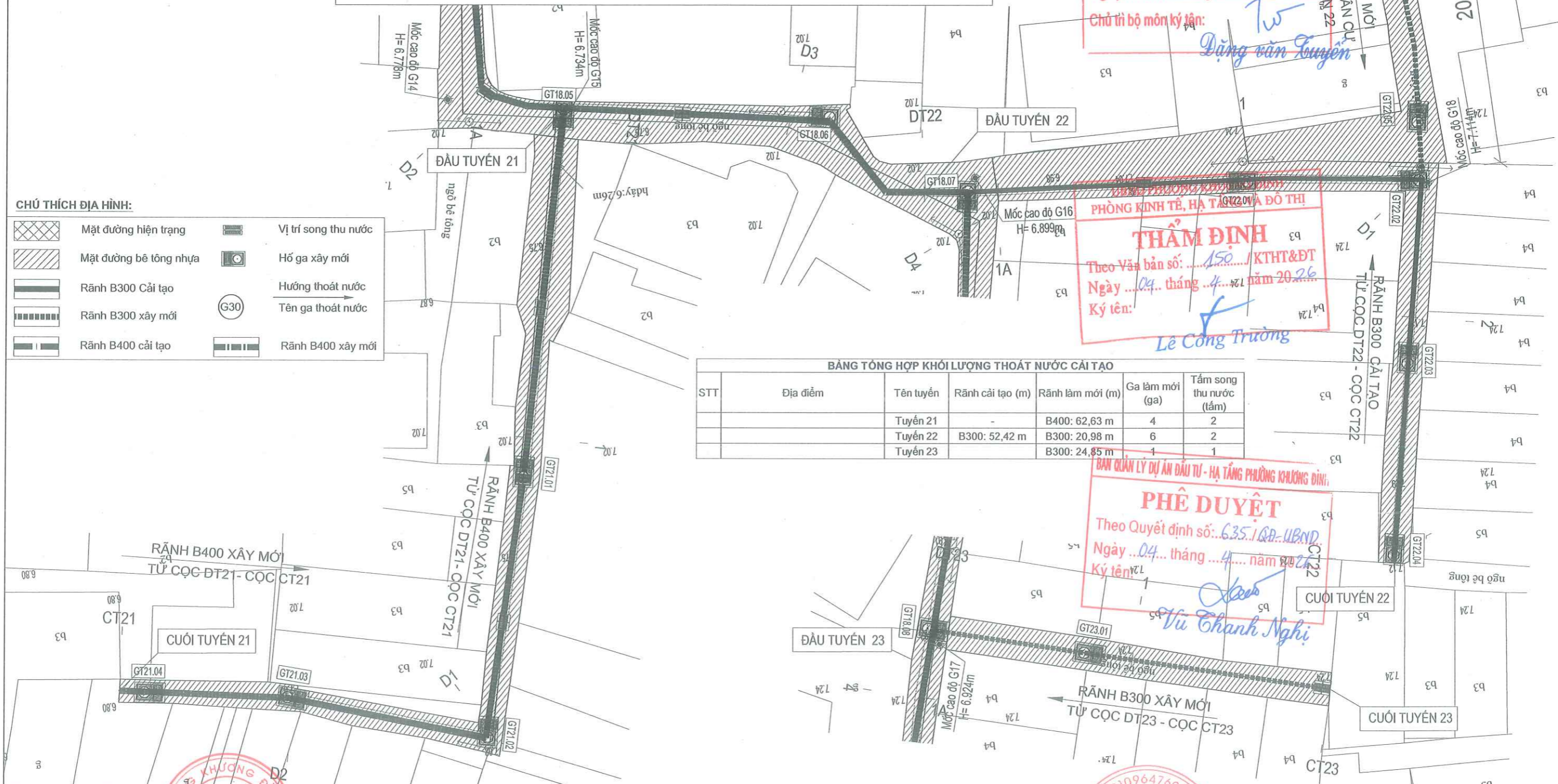

ỦY BAN NHÂN DÂN PHƯỜNG KHƯƠNG ĐÌNH
BAN QUẢN LÝ DỰ ÁN ĐẦU TƯ - HẠ TẦNG PHƯỜNG KHƯƠNG ĐÌNH
ĐƠN VỊ TƯ VẤN:
CÔNG TY CỔ PHẦN ĐẦU TƯ HOÀNG PHÁT T&T

DỰ ÁN: CẢI TẠO ĐƯỜNG VÀ THOÁT NƯỚC NGÕ VÀ CÁC NGÁCH THUỘC NGÕ 122,162,236 ĐƯỜNG KHƯƠNG ĐÌNH, PHƯỜNG KHƯƠNG ĐÌNH
BƯỚC: BÁO CÁO KINH TẾ KỸ THUẬT

THỰC HIỆN	PHẠM THỊ LƯƠNG
CHỦ TRÌ THIẾT KẾ	LÊ DUY TÙNG
CHỦ NHIỆM DỰ ÁN	PHẠM TRỌNG QUỲNH

HÀ NỘI, THÁNG 04 NĂM 2026
CÔNG TY CỔ PHẦN ĐẦU TƯ HOÀNG PHÁT T&T
 GIÁM ĐỐC
NGUYỄN MẠNH TỬ

BÌNH ĐỒ THIẾT KẾ - TUYẾN 21, 22, 23
 NGÁCH 236 - ĐƯỜNG KHƯƠNG ĐÌNH

TỶ LỆ BẢN VẼ:	1/250	BẢN VẼ SỐ:	BĐTK-15
LẦN XUẤT BẢN:	01	MÃ SỐ SẢN PHẨM:	TVTK.02.2026

BÌNH ĐỒ THIẾT KẾ TUYẾN 24, 25, 26 - NGÁCH 236- ĐƯỜNG KHƯƠNG ĐÌNH

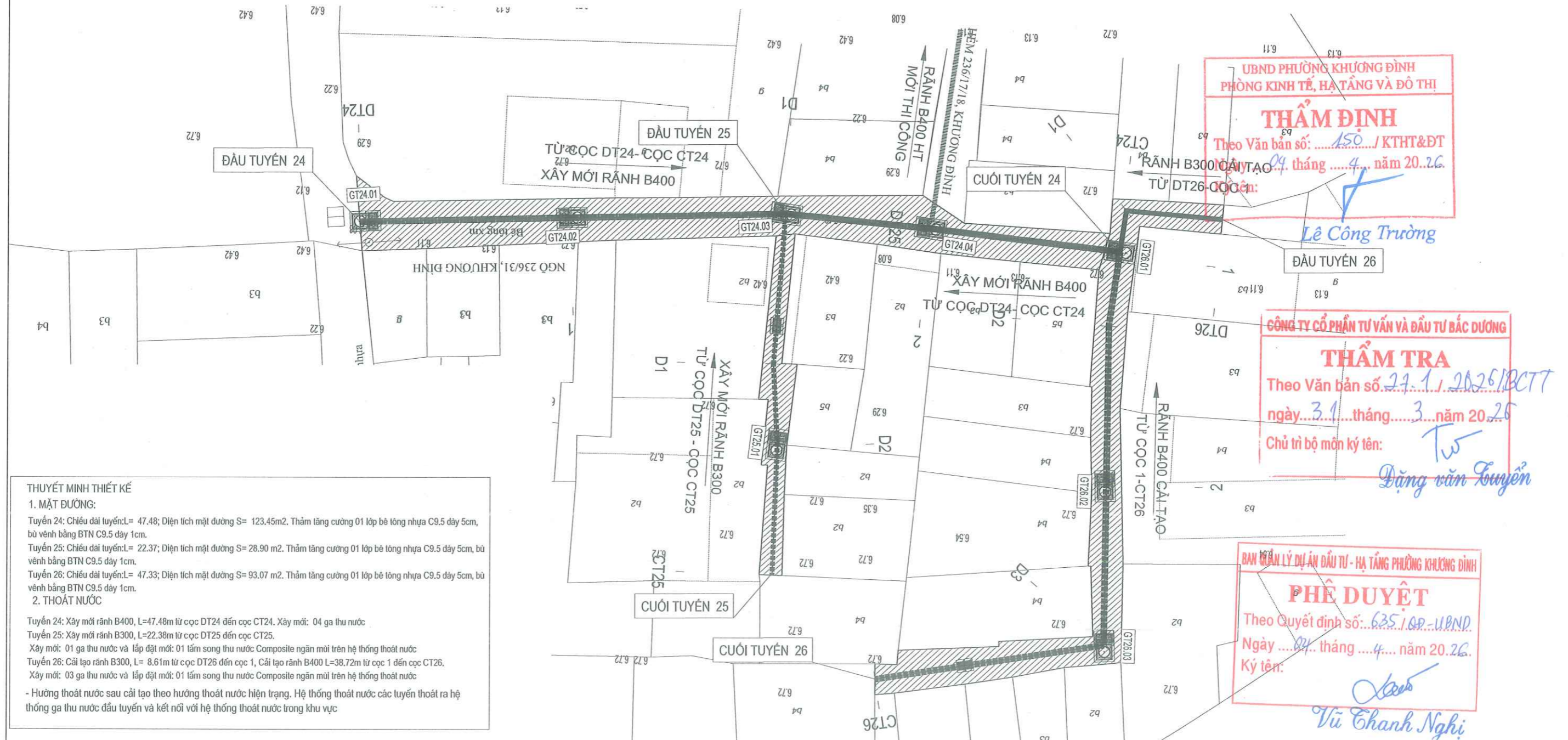

THUYẾT MINH THIẾT KẾ

1. MẶT ĐƯỜNG:
 Tuyến 24: Chiều dài tuyến: L= 47,48; Diện tích mặt đường S= 123,45m². Thảm láng cường 01 lớp bê tông nhựa C9.5 dày 5cm, bù vênh bằng BTN C9.5 dày 1cm.
 Tuyến 25: Chiều dài tuyến: L= 22,37; Diện tích mặt đường S= 28,90 m². Thảm láng cường 01 lớp bê tông nhựa C9.5 dày 5cm, bù vênh bằng BTN C9.5 dày 1cm.
 Tuyến 26: Chiều dài tuyến: L= 47,33; Diện tích mặt đường S= 93,07 m². Thảm láng cường 01 lớp bê tông nhựa C9.5 dày 5cm, bù vênh bằng BTN C9.5 dày 1cm.

2. THOÁT NƯỚC

Tuyến 24: Xây mới rãnh B400, L=47,48m từ cốc DT24 đến cốc CT24. Xây mới: 04 ga thu nước.
 Tuyến 25: Xây mới rãnh B300, L=22,38m từ cốc DT25 đến cốc CT25.
 Xây mới: 01 ga thu nước và lắp đặt mới: 01 tấm song thu nước Composite ngăn mùi trên hệ thống thoát nước.
 Tuyến 26: Cải tạo rãnh B300, L= 8,61m từ cốc DT26 đến cốc 1, Cải tạo rãnh B400 L=38,72m từ cốc 1 đến cốc CT26.
 Xây mới: 03 ga thu nước và lắp đặt mới: 01 tấm song thu nước Composite ngăn mùi trên hệ thống thoát nước.

- Hướng thoát nước sau cải tạo theo hướng thoát nước hiện trạng. Hệ thống thoát nước các tuyến thoát ra hệ thống ga thu nước đầu tuyến và kết nối với hệ thống thoát nước trong khu vực.

CHÚ THÍCH ĐỊA HÌNH:

	Mặt đường hiện trạng		Vị trí song thu nước
	Mặt đường bê tông nhựa		Hố ga xây mới
	Rãnh B300 Cải tạo		Hướng thoát nước
	Rãnh B300 xây mới		Tên ga thoát nước
	Rãnh B400 cải tạo		Rãnh B400 xây mới

BẢNG TỔNG HỢP KHỐI LƯỢNG THOÁT NƯỚC CẢI TẠO

STT	Địa điểm	Tên tuyến	Rãnh cải tạo (m)	Rãnh làm mới (m)	Ga làm mới (ga)	Tấm song thu nước (tấm)
	NGÕ 236/31, KHƯƠNG ĐÌNH	Tuyến 24		B400: 47,48 m	4	
		Tuyến 25		B300: 22,38 m	1	1
		Tuyến 26	B400: 38,72 m B300: 08,61 m		3	1

ỦY BAN NHÂN DÂN PHƯỜNG KHƯƠNG ĐÌNH
BAN QUẢN LÝ DỰ ÁN ĐẦU TƯ - HẠ TẦNG PHƯỜNG KHƯƠNG ĐÌNH
ĐƠN VỊ TƯ VẤN:
CÔNG TY CỔ PHẦN ĐẦU TƯ HOÀNG PHÁT T&T

DỰ ÁN: CẢI TẠO ĐƯỜNG VÀ THOÁT NƯỚC NGÕ VÀ CÁC NGÁCH THUỘC NGÕ 122,162,236 ĐƯỜNG KHƯƠNG ĐÌNH, PHƯỜNG KHƯƠNG ĐÌNH
BƯỚC: BÁO CÁO KINH TẾ KỸ THUẬT

THỰC HIỆN	PHẠM THỊ LƯƠNG	
CHỦ TRÌ THIẾT KẾ	LÊ DUY TÙNG	
CHỦ NHIỆM DỰ ÁN	PHẠM TRỌNG QUỲNH	

HÀ NỘI, THÁNG 04 NĂM 2026
CÔNG TY CỔ PHẦN ĐẦU TƯ HOÀNG PHÁT T&T
 GIÁM ĐỐC
NGUYỄN MẠNH TỬ

BÌNH ĐỒ THIẾT KẾ - TUYẾN 24, 25, 26
 NGÁCH 236 - ĐƯỜNG KHƯƠNG ĐÌNH

TỶ LỆ BẢN VẼ:	1/250	BẢN VẼ SỐ:	BĐTK-16
LẦN XUẤT BẢN:	01	MÃ SỐ SẢN PHẨM:	TVTK.02.2026

2. TRẮC ĐỌC - TRẮC NGANG

UBND PHƯỜNG KHƯƠNG ĐÌNH
PHÒNG KINH TẾ, HẠ TẦNG VÀ ĐÔ THỊ

THẨM ĐỊNH

Theo Văn bản số:150.../KTHT&ĐT
Ngày ...04... tháng ...4... năm 2026.
Ký tên:

Lê Công Trường

CÔNG TY CỔ PHẦN TƯ VẤN VÀ ĐẦU TƯ BẮC DƯƠNG

THẨM TRA

Theo Văn bản số: 27.1./2026/BCTT
ngày...31...tháng...3...năm 2026
Chủ trì bộ môn ký tên: *Tw*

Đặng Văn Tuyên

BAN QUẢN LÝ DỰ ÁN ĐẦU TƯ - HẠ TẦNG PHƯỜNG KHƯƠNG ĐÌNH

PHÊ DUYỆT

Theo Quyết định số: 6.35./GD-UBND
Ngày ...04... tháng ...4... năm 2026.
Ký tên:

Vũ Chanh Nghi





SƠ HỌA RÀNH DỌC														
ĐỘ DỐC THIẾT KẾ	0.22%		0.15%		0.02%		0.19%		2.73%					
	20.00	34.47	45.53	16.51	19.69									
CAO ĐỘ THIẾT KẾ	6.48	6.53	6.50	6.48	6.47	6.47	6.47	6.46	6.47	6.54	6.67	6.75	6.85	6.97
ĐỘ DỐC ĐÁY RÀNH DỌC	0.24%										2.73%			
	116.51										15.17			
CAO ĐỘ ĐÁY RÀNH DỌC	5.45	5.50	5.55	5.59	5.61	5.65	5.69	5.71	5.71	5.73	5.95	6.05	6.15	
CAO ĐỘ TỰ NHIÊN	6.42	6.47	6.42	6.38	6.40	6.39	6.41	6.38	6.49	6.47	6.33	6.63	6.76	6.92
KHOẢNG CÁCH LỀ	20.00	20.00	14.47	8.76	17.16	19.61	5.75	2.35	8.40	8.00	3.52	3.65	4.52	
LÝ TRÌNH CỌC	0.00	20.00	40.00	54.47	63.23	80.39	100.00	105.75	108.10	116.51	124.51	128.03	131.68	136.20
TÊN CỌC	DT1	D1	D2	D3	D4	D5	2	3	D6	D7	D8	D9	4	CT1
SƠ HỌA TUYẾN														

UBND PHƯỜNG KHƯƠNG ĐÌNH
PHÒNG KINH TẾ, HẠ TẦNG VÀ ĐÔ THỊ

THẨM ĐỊNH

Theo Văn bản số: 150 / KTHT&ĐT
Ngày 04 tháng 4 năm 2026
Ký tên:

Lê Công Trường

CÔNG TY CỔ PHẦN TƯ VẤN VÀ ĐẦU TƯ BẮC DƯƠNG

THẨM TRA

Theo Văn bản số: 271 / 2026 / BCTT
ngày 31 tháng 3 năm 2026
Chủ trì bộ môn ký tên:

Đặng Văn Tuyên

BAN QUẢN LÝ DỰ ÁN ĐẦU TƯ - HẠ TẦNG PHƯỜNG KHƯƠNG ĐÌNH

PHÊ DUYỆT

Theo Quyết định số: 6.35 / QĐ / UBND
Ngày 04 tháng 4 năm 2026
Ký tên:

Vũ Thanh Nghị

ỦY BAN NHÂN DÂN PHƯỜNG KHƯƠNG ĐÌNH
BAN QUẢN LÝ DỰ ÁN ĐẦU TƯ - HẠ TẦNG PHƯỜNG KHƯƠNG ĐÌNH

ĐƠN VỊ TƯ VẤN:
CÔNG TY CỔ PHẦN ĐẦU TƯ HOÀNG PHÁT T&T

DỰ ÁN: CẢI TẠO ĐƯỜNG VÀ THOÁT NƯỚC NGÕ VÀ CÁC NGÁCH THUỘC NGÕ 122,162,236 ĐƯỜNG KHƯƠNG ĐÌNH, PHƯỜNG KHƯƠNG ĐÌNH

BƯỚC: BÁO CÁO KINH TẾ KỸ THUẬT

THỰC HIỆN	PHẠM THỊ LƯƠNG	
CHỦ TRÌ THIẾT KẾ	LÊ DUY TÙNG	
CHỦ NHIỆM DỰ ÁN	PHẠM TRỌNG QUỲNH	

HÀ NỘI, THÁNG 04 NĂM 2026
CÔNG TY CỔ PHẦN ĐẦU TƯ HOÀNG PHÁT T&T
GIÁM ĐỐC

NGUYỄN MẠNH TÚ

TRÁC DỌC THIẾT KẾ
TUYẾN I

TỶ LỆ BẢN VẼ: 1/1000; 1/1000 BẢN VẼ SỐ: TD - 01

LẦN XUẤT BẢN: 01 MÃ SỐ SẢN PHẨM: TVTK.02.2026

CỌC: DT1
KMO+000.00

B mặt : 2.60 m
L bù vênh BTN : 2.25 m
Bù vênh BTN : 0.00 m²
Bù vênh CPDD loại 1 : 0.00 m²



MSS: 1.00

CAO ĐỘ THIẾT KẾ	6.42 6.47 6.48 6.47 6.42										
KHOẢNG CÁCH LÊ THIẾT KẾ	0.00 1.25 1.35										
CAO ĐỘ TỰ NHIÊN	6.44	6.44	6.44	6.42	6.43	6.42	6.54	6.57	6.56	6.58	6.63
KHOẢNG CÁCH MIA	4.00	1.37	3.38	1.25	1.35	1.17	1.40	1.80	4.00		

CỌC: D1
KMO+020.00

B mặt : 1.88 m
L bù vênh BTN : 1.88 m
Bù vênh BTN : 0.03 m²
Bù vênh CPDD loại 1 : 0.00 m²



MSS: 1.00

CAO ĐỘ THIẾT KẾ	6.46 6.55 6.53 6.54 6.47										
KHOẢNG CÁCH LÊ THIẾT KẾ	1.20 0.68										
CAO ĐỘ TỰ NHIÊN	6.68	6.68	6.68	6.68	6.48	6.48	6.47	6.68	6.68	6.68	6.68
KHOẢNG CÁCH MIA	4.00	4.79	0.64	0.67	0.50	0.50	0.64	5.31	4.00		

UBND PHƯỜNG KHƯƠNG ĐÌNH
PHÒNG KINH TẾ, HẠ TẦNG VÀ ĐÔ THỊ

THẨM ĐỊNH

Theo Văn bản số: 150 / KTHT&ĐT
Ngày 04 tháng 4 năm 2026.
Ký tên: Lê Công Trường

CỌC: D2
KMO+040.00

B mặt : 1.52 m
L bù vênh BTN : 1.52 m
Bù vênh BTN : 0.06 m²
Bù vênh CPDD loại 1 : 0.00 m²



MSS: 1.00

CAO ĐỘ THIẾT KẾ	6.42 6.50 6.52 6.41										
KHOẢNG CÁCH LÊ THIẾT KẾ	0.52 1.00										
CAO ĐỘ TỰ NHIÊN	6.68	6.68	6.68	6.68	6.42	6.42	6.41	6.68	6.68	6.68	6.68
KHOẢNG CÁCH MIA	4.00	2.85	2.63	0.97	0.77	0.74	0.62	4.98	4.00		

CỌC: D3
KMO+054.47

B mặt : 4.51 m
L bù vênh BTN : 4.51 m
Bù vênh BTN : 0.28 m²
Bù vênh CPDD loại 1 : 0.00 m²



MSS: 1.00

CAO ĐỘ THIẾT KẾ	6.40 6.53 6.48 6.51 6.37										
KHOẢNG CÁCH LÊ THIẾT KẾ	2.95 1.56										
CAO ĐỘ TỰ NHIÊN	6.68	6.68	6.68	6.40	6.40	6.49	6.37	6.37	6.68	6.68	6.68
KHOẢNG CÁCH MIA	4.00	3.04	0.61	2.04	0.91	0.61	0.61	4.43	4.00		

CÔNG TY CỔ PHẦN TƯ VẤN VÀ ĐẦU TƯ BẮC DƯƠNG

THẨM TRA

Theo Văn bản số: 27.1 / 2026 / BCTT
ngày 31 tháng 3 năm 2026
Chủ trì bộ môn ký tên: Đặng Văn Tuấn

BAN QUẢN LÝ DỰ ÁN ĐẦU TƯ - HẠ TẦNG PHƯỜNG KHƯƠNG ĐÌNH

PHÊ DUYỆT

Theo Quyết định số: 635 / QĐ - UBND
Ngày 04 tháng 4 năm 2026.
Ký tên: Vũ Thanh Nghị

ỦY BAN NHÂN DÂN PHƯỜNG KHƯƠNG ĐÌNH
BAN QUẢN LÝ DỰ ÁN ĐẦU TƯ - HẠ TẦNG PHƯỜNG KHƯƠNG ĐÌNH
ĐƠN VỊ TƯ VẤN:
CÔNG TY CỔ PHẦN ĐẦU TƯ HOÀNG PHÁT T&T

DỰ ÁN: CẢI TẠO ĐƯỜNG VÀ THOÁT NƯỚC NGÕ VÀ CÁC GÁCH THUỘC NGÕ 122,162,236 ĐƯỜNG KHƯƠNG ĐÌNH, PHƯỜNG KHƯƠNG ĐÌNH
BƯỚC: BẢO CÁO KINH TẾ KỸ THUẬT

THỰC HIỆN: PHẠM THỊ LƯƠNG
CHỦ TRÌ THIẾT KẾ: LÊ DUY TÙNG
CHỦ NHIỆM DỰ ÁN: PHẠM TRỌNG QUỲNH

HÀ NỘI, THÁNG 04 NĂM 2026
CÔNG TY CỔ PHẦN ĐẦU TƯ HOÀNG PHÁT T&T
ĐẠI GIẢM ĐỐC
NGUYỄN MẠNH TỬ

TRẮC NGANG THIẾT KẾ TUYẾN 1

TỶ LỆ BẢN VẼ: 1/200
BẢN VẼ SỐ: TN-T1-1
LẦN XUẤT BẢN: 01
MÃ SỐ SẢN PHẨM: TVTK.02.2026

B mặt : 2.98 m
L bù vênh BTN : 2.98 m
Bù vênh BTN : 0.14 m²
Bù vênh CPDD loại 1 : 0.00 m²

CỌC: D4
KM0+063.23



MSS: 1.00

CAO ĐỘ THIẾT KẾ	6.39 6.31 6.47 6.50 6.40									
KHOẢNG CÁCH LÊ THIẾT KẾ	1.84 1.13									
CAO ĐỘ TỰ NHIÊN	6.68	6.68	6.68	6.39	6.39	6.40	6.40	6.68	6.68	6.68
KHOẢNG CÁCH MIA	4.00	4.14	0.04	0.99	0.85	0.21	0.92	0.92	4.84	4.00

B mặt : 2.52 m
L bù vênh BTN : 2.52 m
Bù vênh BTN : 0.07 m²
Bù vênh CPDD loại 1 : 0.00 m²

CỌC: D5
KM0+080.39



MSS: 1.00

CAO ĐỘ THIẾT KẾ	6.41 6.50 6.47 6.47 6.42									
KHOẢNG CÁCH LÊ THIẾT KẾ	1.51 1.01									
CAO ĐỘ TỰ NHIÊN	6.68	6.68	6.68	6.41	6.40	6.39	6.44	6.44	6.44	6.44
KHOẢNG CÁCH MIA	4.00	4.48	0.04	1.03	0.48	2.02	3.98	4.00	4.00	4.00

UBND PHƯỜNG KHƯƠNG ĐÌNH
PHÒNG KINH TẾ, HẠ TẦNG VÀ ĐÔ THỊ
THẨM ĐỊNH
Theo Văn bản số:150...../KTHT&ĐT
Ngày ...04... tháng ...4... năm 2026...
Ký tên: *[Signature]*

Lê Công Trường

B mặt : 2.63 m
L bù vênh BTN : 2.63 m
Bù vênh BTN : 0.04 m²
Bù vênh CPDD loại 1 : 0.00 m²

CỌC: 2
KM0+100.00



MSS: 1.00

CAO ĐỘ THIẾT KẾ	6.41 6.49 6.47 6.50 6.41									
KHOẢNG CÁCH LÊ THIẾT KẾ	1.09 1.54									
CAO ĐỘ TỰ NHIÊN	6.68	6.68	6.68	6.41	6.42	6.42	6.41	6.68	6.68	6.68
KHOẢNG CÁCH MIA	4.00	4.90	0.04	0.40	1.50	0.02	4.45	4.00	4.00	4.00

B mặt : 2.58 m
L bù vênh BTN : 2.58 m
Bù vênh BTN : 0.00 m²
Bù vênh CPDD loại 1 : 0.15 m²

CỌC: D6
KM0+108.10



MSS: 1.00

CAO ĐỘ THIẾT KẾ	6.39 6.50 6.47 6.49 6.36									
KHOẢNG CÁCH LÊ THIẾT KẾ	1.51 1.07									
CAO ĐỘ TỰ NHIÊN	6.68	6.68	6.68	6.39	6.37	6.36	6.68	6.68	6.68	6.68
KHOẢNG CÁCH MIA	4.00	4.48	0.04	1.51	1.07	0.01	4.92	4.00	4.00	4.00

CÔNG TY CỔ PHẦN TƯ VẤN VÀ ĐẦU TƯ BẮC DƯƠNG
THẨM TRA
Theo Văn bản số: 27.1 / 2026/BCTT
ngày...31...tháng...3...năm 2026...
Chủ trì bộ môn ký tên: *[Signature]*

Dương Văn Tuyển

BAN QUẢN LÝ DỰ ÁN ĐẦU TƯ - HẠ TẦNG PHƯỜNG KHƯƠNG ĐÌNH
PHÊ DUYỆT
Theo Quyết định số: 635 / QĐ - UBND
Ngày ...04... tháng ...4... năm 2026...
Ký tên: *[Signature]*

Vũ Thanh Nghị

ỦY BAN NHÂN DÂN PHƯỜNG KHƯƠNG ĐÌNH BAN QUẢN LÝ DỰ ÁN ĐẦU TƯ - HẠ TẦNG PHƯỜNG KHƯƠNG ĐÌNH ĐƠN VỊ TƯ VẤN: CÔNG TY CỔ PHẦN ĐẦU TƯ HOÀNG PHÁT T&T	DỰ ÁN: CẢI TẠO ĐƯỜNG VÀ THOÁT NƯỚC NGÕ VÀ CÁC NGÁCH THUỘC NGÕ 122,162,236 ĐƯỜNG KHƯƠNG ĐÌNH, PHƯỜNG KHƯƠNG ĐÌNH BƯỚC: BÁO CÁO KINH TẾ KỸ THUẬT	THỰC HIỆN	PHẠM THỊ LƯƠNG	<i>[Signature]</i>	HÀ NỘI, THÁNG 04 NĂM 2026 CÔNG TY CỔ PHẦN ĐẦU TƯ HOÀNG PHÁT T&T GIÁM ĐỐC NGUYỄN MẠNH TỬ	TRẮC NGANG THIẾT KẾ TUYẾN 1	
		CHỦ TRÌ THIẾT KẾ	LÊ DUY TÙNG	<i>[Signature]</i>			
		CHỦ NHIỆM DỰ ÁN	PHẠM TRỌNG QUYNH	<i>[Signature]</i>			
		TỶ LỆ BẢN VẼ:	1/200	BẢN VẼ SỐ:	TN-T1-2		
		LẦN XUẤT BẢN:	01	MÃ SỐ SẢN PHẨM:	TVTK.02.2026		

CỌC: D7
KM0+116.51

B mặt : 3.29 m
L bù vênh BTN : 3.29 m
Bù vênh BTN : 0.00 m²
Bù vênh CPDD loại 1 : 0.13 m²



MSS: 1.00

CAO ĐỘ THIẾT KẾ			6.50 6.58	6.54	6.57 6.46		
KHOẢNG CÁCH LỀ THIẾT KẾ			1.77	1.52			
CAO ĐỘ TỰ NHIÊN	6.70	6.70	6.70 6.50 6.47	6.46	6.46 6.70	6.70	6.70
KHOẢNG CÁCH MIA	4.00	4.22	0.91 0.97	1.52	0.92	4.46	4.00

CỌC: D8
KM0+124.51

B mặt : 3.05 m
L bù vênh BTN : 3.05 m
Bù vênh BTN : 0.00 m²
Bù vênh CPDD loại 1 : 0.96 m²



MSS: 1.00

			6.31 6.70	6.67	6.71 6.35		
			1.19	1.86			
	6.70	6.70	6.70 6.31	6.32	6.35 6.70	6.70	6.70
	4.00	4.80	0.91 1.19	1.86	0.92	4.13	4.00

UBND PHƯỜNG KHƯƠNG ĐÌNH
PHÒNG KINH TẾ, HẠ TẦNG VÀ ĐÔ THỊ

THẨM ĐỊNH
Theo Văn bản số:150.../KTHT&ĐT
Ngày ...04... tháng ...4... năm 20...26
Ký tên:

Lê Công Trường

CỌC: D9
KM0+128.03

B mặt : 1.46 m
L bù vênh BTN : 1.46 m
Bù vênh BTN : 0.00 m²
Bù vênh CPDD loại 1 : 0.11 m²



MSS: 1.00

CAO ĐỘ THIẾT KẾ			6.70 6.77	6.75	6.63		
KHOẢNG CÁCH LỀ THIẾT KẾ			0.91	0.55			
CAO ĐỘ TỰ NHIÊN	6.70	6.70	6.70 6.63	6.63	6.70	6.70	6.70
KHOẢNG CÁCH MIA	4.00	5.08	0.91 0.91	0.55	0.91	5.44	4.00

CỌC: CT1
KM0+136.20

B mặt : 1.60 m
L bù vênh BTN : 1.60 m
Bù vênh BTN : 0.01 m²
Bù vênh CPDD loại 1 : 0.00 m²



MSS: 1.00

			6.92 6.99	6.97	6.99 6.92		
			0.80	0.81			
	7.18	7.18	7.18 6.92	6.92	6.92 7.18	7.18	7.18
	4.00	2.64	2.55	0.80 0.81	0.81	5.18	4.00

CÔNG TY CỔ PHẦN TƯ VẤN VÀ ĐẦU TƯ BẮC DƯƠNG

THẨM TRA

Theo Văn bản số: 27.1 / 2026/BCTT

ngày...31... tháng...3... năm 20...26

Chủ trì bộ môn ký tên:

Dương Văn Tuyên

BAN QUẢN LÝ DỰ ÁN ĐẦU TƯ - HẠ TẦNG PHƯỜNG KHƯƠNG ĐÌNH

PHÊ DUYỆT

Theo Quyết định số: 635/QĐ-UBND

Ngày ...04... tháng ...4... năm 20...26

Ký tên:

Vũ Thành Nghị

ỦY BAN NHÂN DÂN PHƯỜNG KHƯƠNG ĐÌNH
BAN QUẢN LÝ DỰ ÁN ĐẦU TƯ - HẠ TẦNG PHƯỜNG KHƯƠNG ĐÌNH

ĐƠN VỊ TƯ VẤN:

CÔNG TY CỔ PHẦN ĐẦU TƯ HOÀNG PHÁT T&T

DỰ ÁN: CẢI TẠO ĐƯỜNG VÀ THOÁT NƯỚC NGÕ VÀ
CÁC NGÁCH THUỘC NGÕ 122,162,236
ĐƯỜNG KHƯƠNG ĐÌNH, PHƯỜNG KHƯƠNG ĐÌNH
BƯỚC: BÁO CÁO KINH TẾ KỸ THUẬT

THỰC HIỆN: PHẠM THỊ LƯƠNG
CHỦ TRÌ THIẾT KẾ: LÊ DUY TÙNG
CHỦ NHIỆM DỰ ÁN: PHẠM TRỌNG QUYNH



TRẮC NGANG THIẾT KẾ TUYẾN 1

TỶ LỆ BẢN VẼ: 1/200 BẢN VẼ SỐ: TN-T1-3

LẦN XUẤT BẢN: 01 MÃ SỐ SẢN PHẨM: TVTK.02.2026

UBND PHƯỜNG KHƯƠNG ĐÌNH
PHÒNG KINH TẾ, HẠ TẦNG VÀ ĐÔ THỊ

THẨM ĐỊNH
Theo Văn bản số: 150 / KTHT&ĐT
Ngày 04 tháng 4 năm 2026
Ký tên: 

Lê Công Trường

BẢNG TỔNG HỢP KHỐI LƯỢNG : T1

Tên cọc	K.Cách lể	Diện tích				DT trung bình				Khối lượng			
		B mặt	L bù vênh BTN	Bù vênh BTN	Bù vênh CPDD loại 1	B mặt	L bù vênh BTN	Bù vênh BTN	Bù vênh CPDD loại 1	B mặt	L bù vênh BTN	Bù vênh BTN	Bù vênh CPDD loại 1
DT1		2.60	2.25	0.00	0.00								
	20.00					2.24	2.06	0.01	0.00	44.80	41.30	0.30	0.00
D1	20.00	1.88	1.88	0.03	0.00								
D2	14.47	1.52	1.52	0.06	0.00	1.70	1.70	0.04	0.00	34.00	34.00	0.90	0.00
D3	8.76	4.51	4.51	0.28	0.00	3.01	3.01	0.17	0.00	43.63	43.63	2.46	0.00
D4	17.16	2.98	2.98	0.14	0.00	3.75	3.75	0.21	0.00	32.81	32.81	1.84	0.00
D5	19.61	2.52	2.52	0.07	0.00	2.75	2.75	0.11	0.00	47.19	47.19	1.80	0.00
2	8.10	2.63	2.63	0.04	0.00	2.58	2.58	0.06	0.00	50.50	50.50	1.08	0.00
D6	8.40	2.58	2.58	0.00	0.15	2.61	2.61	0.02	0.07	21.10	21.10	0.16	0.61
D7	8.00	3.29	3.29	0.00	0.13	2.94	2.94	0.00	0.14	24.65	24.65	0.00	1.18
D8	3.52	3.05	3.05	0.00	0.96	3.17	3.17	0.00	0.54	25.36	25.36	0.00	4.36
D9	8.17	1.46	1.46	0.00	0.11	2.25	2.25	0.00	0.54	7.94	7.94	0.00	1.88
CT1		1.60	1.60	0.01	0.00	1.53	1.53	0.01	0.06	12.50	12.50	0.04	0.45
Tổng										344.47	340.97	8.58	8.48

BAN QUẢN LÝ DỰ ÁN ĐẦU TƯ - HẠ TẦNG PHƯỜNG KHƯƠNG ĐÌNH

PHÊ DUYỆT
Theo Quyết định số: 635 / QĐ / UBND
Ngày 04 tháng 4 năm 2026
Ký tên: 
Vũ Thanh Nghị

CÔNG TY CỔ PHẦN TƯ VẤN VÀ ĐẦU TƯ BẮC ĐƯƠNG

THẨM TRA
Theo Văn bản số: 27.1 / 2026 / PCIT
ngày 31 tháng 3 năm 2026
Chủ trì bộ môn ký tên: 
Đặng Văn Tuyên



ỦY BAN NHÂN DÂN PHƯỜNG KHƯƠNG ĐÌNH BAN QUẢN LÝ DỰ ÁN ĐẦU TƯ - HẠ TẦNG PHƯỜNG KHƯƠNG ĐÌNH ĐƠN VỊ TƯ VẤN: CÔNG TY CỔ PHẦN ĐẦU TƯ HOÀNG PHÁT T&T	DỰ ÁN: CẢI TẠO ĐƯỜNG VÀ THOÁT NƯỚC NGÕ VÀ CÁC NGÁCH THUỘC NGÕ 122,162,236 ĐƯỜNG KHƯƠNG ĐÌNH, PHƯỜNG KHƯƠNG ĐÌNH BƯỚC: BÁO CÁO KINH TẾ KỸ THUẬT	THỰC HIỆN	PHẠM THỊ LƯƠNG		HÀ NỘI, THÁNG 04 NĂM 2026 CÔNG TY CỔ PHẦN ĐẦU TƯ HOÀNG PHÁT T&T GIÁM ĐỐC HOÀNG PHÁT T&T NGUYỄN MẠNH TÚ	KHỐI LƯỢNG THIẾT KẾ TUYẾN 1	
		CHỦ TRÌ THIẾT KẾ	LÊ DUY TÙNG				
		CHỦ NHIỆM DỰ ÁN	PHẠM TRỌNG QUỲNH				
		TỶ LỆ BẢN VẼ:	NBV	BẢN VẼ SỐ:	KL-T1		
		LẦN XUẤT BẢN:	01	MÃ SỐ SẢN PHẨM:	TVTK.02.2026		

UBND PHƯỜNG KHƯƠNG ĐÌNH
PHÒNG KINH TẾ, HẠ TẦNG VÀ ĐÔ THỊ

THẨM ĐỊNH
Theo Văn bản số: 150 / KTHT&ĐT
Ngày 04 tháng 4 năm 2026.
Ký tên: 

Lê Công Trường

CÔNG TY CỔ PHẦN TƯ VẤN VÀ ĐẦU TƯ BẮC DƯƠNG

THẨM TRA
Theo Văn bản số: 27-1/2026/BCTT
ngày 3-1 tháng 3 năm 2026
Chủ trì bộ môn ký tên: 
Đặng Văn Tuyên

BAN QUẢN LÝ DỰ ÁN ĐẦU TƯ - HẠ TẦNG PHƯỜNG KHƯƠNG ĐÌNH

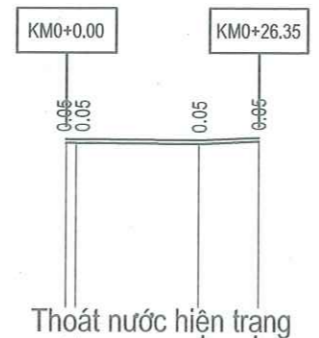

PHÊ DUYỆT
Theo Quyết định số: 635/69-UBND
Ngày 04 tháng 4 năm 2026
Ký tên: 
Vũ Thanh Nghị

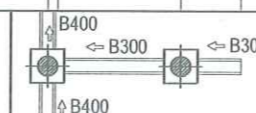
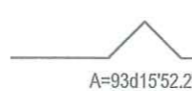

SƠ HỌA RÃNH DỌC	
ĐỘ DỐC THIẾT KẾ	0.07% 45% 18.19 8.17
CAO ĐỘ THIẾT KẾ	6.44 6.43 6.47
ĐỘ DỐC ĐÁY RÃNH DỌC	Thoát nước hiện trạng
CAO ĐỘ ĐÁY RÃNH DỌC	
CAO ĐỘ TỰ NHIÊN	6.39 6.38 6.42
KHOẢNG CÁCH LỀ	16.82 8.17
LÝ TRÌNH CỌC	0.00 1.36 18.19 26.35
TÊN CỌC	DT2 D1 CT2
SƠ HỌA TUYẾN	

ỦY BAN NHÂN DÂN PHƯỜNG KHƯƠNG ĐÌNH
BAN QUẢN LÝ DỰ ÁN ĐẦU TƯ - HẠ TẦNG PHƯỜNG KHƯƠNG ĐÌNH
ĐƠN VỊ TƯ VẤN: TẦNG
CÔNG TY CỔ PHẦN ĐẦU TƯ HOÀNG PHÁT T&T

DỰ ÁN: CẢI TẠO ĐƯỜNG VÀ THOÁT NƯỚC NGÕ VÀ CÁC NGÁCH THUỘC NGÕ 122,162,236 ĐƯỜNG KHƯƠNG ĐÌNH, PHƯỜNG KHƯƠNG ĐÌNH
BƯỚC: BÁO CÁO KINH TẾ KỸ THUẬT

THỰC HIỆN	PHẠM THỊ LƯƠNG	
CHỦ TRÌ THIẾT KẾ	LÊ DUY TÙNG	
CHỦ NHIỆM DỰ ÁN	PHẠM TRỌNG QUỲNH	

HÀ NỘI, THÁNG 04 NĂM 2026
CÔNG TY CỔ PHẦN ĐẦU TƯ HOÀNG PHÁT T&T
GIÁM ĐỐC

NGUYỄN MẠNH TÚ

TRẮC DỌC THIẾT KẾ
TUYẾN 2
TỶ LỆ BẢN VẼ: 1/1000; 1/1000
BẢN VẼ SỐ: TD - 01
LẦN XUẤT BẢN: 01
MÃ SỐ SẢN PHẨM: TVTK.02.2026

CỌC: DT2
KMO+000.00
B mặt : 0.00 m
L bù vênh BTN : 0.00 m
Bù vênh BTN : 0.00 m²

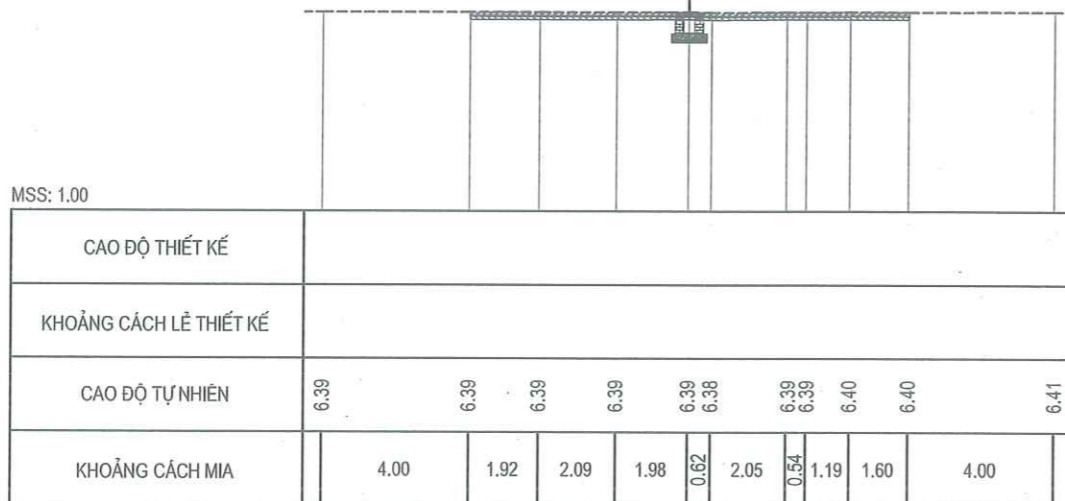

MSS: 1.00

CỌC: 1
KMO+001.36
B mặt : 2.06 m
L bù vênh BTN : 2.06 m
Bù vênh BTN : 0.02 m²

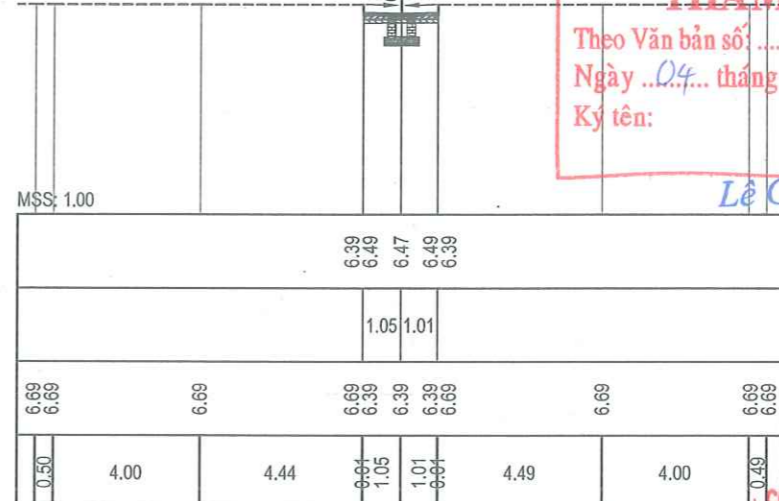

MSS: 1.00

UBND PHƯỜNG KHƯƠNG ĐÌNH
PHÒNG KINH TẾ, HẠ TẦNG VÀ ĐÔ THỊ
THẨM ĐỊNH
Theo Văn bản số: 150/KTHT&ĐT
Ngày 04 tháng 4 năm 2026
Ký tên: Lê Công Trường

CỌC: D1
KMO+018.19
B mặt : 2.45 m
L bù vênh BTN : 2.45 m
Bù vênh BTN : 0.03 m²

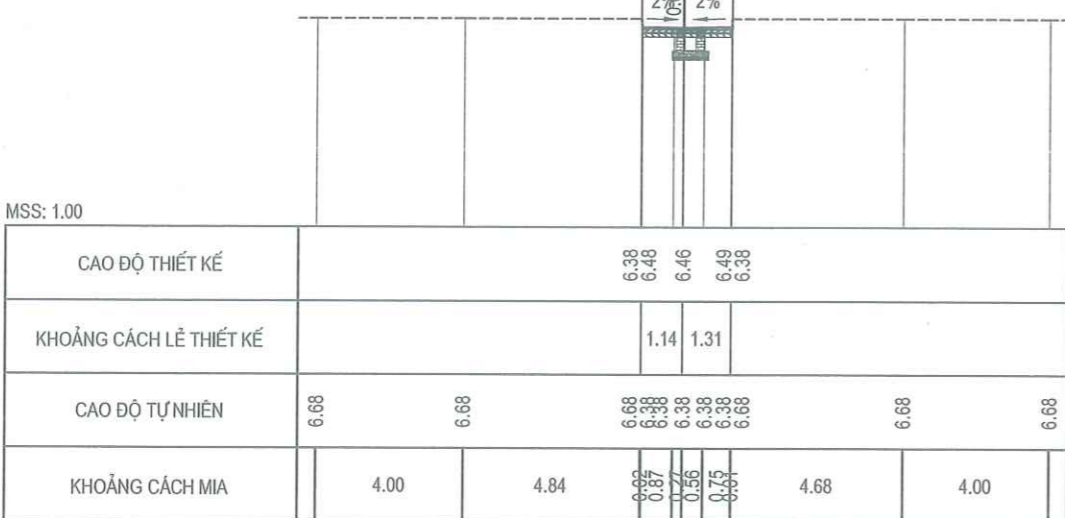

MSS: 1.00

CỌC: CT2
KMO+026.35
B mặt : 1.75 m
L bù vênh BTN : 1.75 m
Bù vênh BTN : 0.02 m²

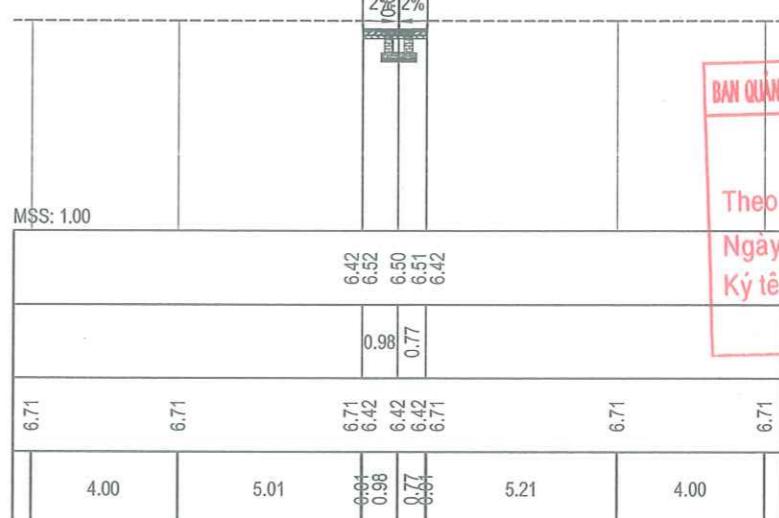

MSS: 1.00

CÔNG TY CỔ PHẦN TƯ VẤN VÀ ĐẦU TƯ BẮC DƯƠNG
THẨM TRA
Theo Văn bản số: 77/1/2026/BCT
ngày 31 tháng 3 năm 2026
Chủ trì bộ môn ký tên: Đặng Văn Tuyên

BAN QUẢN LÝ DỰ ÁN ĐẦU TƯ - HẠ TẦNG PHƯỜNG KHƯƠNG ĐÌNH
PHÊ DUYỆT
Theo Quyết định số: 6.35/ĐD-UBND
Ngày 04 tháng 4 năm 2026
Ký tên: Vũ Thanh Nghị

ỦY BAN NHÂN DÂN PHƯỜNG KHƯƠNG ĐÌNH
BAN QUẢN LÝ DỰ ÁN ĐẦU TƯ - HẠ TẦNG PHƯỜNG KHƯƠNG ĐÌNH
ĐƠN VỊ TƯ VẤN:
CÔNG TY CỔ PHẦN ĐẦU TƯ HOÀNG PHÁT T&T

DỰ ÁN: CẢI TẠO ĐƯỜNG VÀ THOÁT NƯỚC NGÕ VÀ CÁC NGÁCH THUỘC NGÕ 122,162,236 ĐƯỜNG KHƯƠNG ĐÌNH, PHƯỜNG KHƯƠNG ĐÌNH
BƯỚC: BÁO CÁO KINH TẾ KỸ THUẬT

THỰC HIỆN: PHẠM THỊ LƯƠNG
CHỦ TRÌ THIẾT KẾ: LÊ DUY TÙNG
CHỦ NHIỆM DỰ ÁN: PHẠM TRỌNG QUỲNH

HÀ NỘI THÁNG 04 NĂM 2026
CÔNG TY CỔ PHẦN ĐẦU TƯ HOÀNG PHÁT T&T
GIÁM ĐỐC: NGUYỄN VĂN TỰ

TRÁC NGANG THIẾT KẾ TUYẾN 2
TỶ LỆ BẢN VẼ: 1/200
LẦN XUẤT BẢN: 01
BẢN VẼ SỐ: TĐ-T2-1
MÃ SỐ SẢN PHẨM: TVTK.02.2026

UBND PHƯỜNG KHƯƠNG ĐÌNH
PHÒNG KINH TẾ, HẠ TẦNG VÀ ĐÔ THỊ

THẨM ĐỊNH
Theo Văn bản số: ...150.../KTHT&ĐT
Ngày ...04... tháng ...4... năm 20.26.
Ký tên:

Lê Công Trường

BẢNG TỔNG HỢP KHỐI LƯỢNG : T2

Tên cọc	K.Cách lỗ	Diện tích			DT trung bình			Khối lượng		
		B mặt	L bù vênh BTN	Bù vênh BTN	B mặt	L bù vênh BTN	Bù vênh BTN	B mặt	L bù vênh BTN	Bù vênh BTN
DT2		0.00	0.00	0.00						
	1.36				1.03	1.03	0.01	1.40	1.40	0.01
1	16.82	2.06	2.06	0.02						
D1		2.45	2.45	0.03	2.25	2.25	0.03	37.93	37.93	0.42
	8.17				2.10	2.10	0.03	17.16	17.16	0.20
CT2		1.75	1.75	0.02						
							Tổng	56.49	56.49	0.64

CÔNG TY CỔ PHẦN TƯ VẤN VÀ ĐẦU TƯ BẮC ĐƯƠNG

THẨM TRA
Theo Văn bản số: 27.1 / 2026/BCTT
ngày: 31 tháng 3 năm 2026
Chủ trì bộ môn ký tên: Đặng Văn Tuấn

BAN QUẢN LÝ DỰ ÁN ĐẦU TƯ - HẠ TẦNG PHƯỜNG KHƯƠNG ĐÌNH

PHÊ DUYỆT
Theo Quyết định số: 635 / QĐ - UBND.
Ngày: 04 tháng 4 năm 2026.
Ký tên: Vũ Thanh Nghị



ỦY BAN NHÂN DÂN PHƯỜNG KHƯƠNG ĐÌNH BAN QUẢN LÝ DỰ ÁN ĐẦU TƯ - HẠ TẦNG PHƯỜNG KHƯƠNG ĐÌNH ĐƠN VỊ TƯ VẤN: CÔNG TY CỔ PHẦN ĐẦU TƯ HOÀNG PHÁT T&T	DỰ ÁN: CẢI TẠO ĐƯỜNG VÀ THOÁT NƯỚC NGÕ VÀ CÁC NGÁCH THUỘC NGÕ 122,162,236 ĐƯỜNG KHƯƠNG ĐÌNH, PHƯỜNG KHƯƠNG ĐÌNH BƯỚC: BÁO CÁO KINH TẾ KỸ THUẬT	THỰC HIỆN	PHẠM THỊ LƯƠNG	<i>[Signature]</i>	HÀ NỘI, THÁNG 04 NĂM 2026 CÔNG TY CỔ PHẦN ĐẦU TƯ HOÀNG PHÁT T&T GIÁM ĐỐC NGUYỄN MẠNH TÚ	KHỐI LƯỢNG THIẾT KẾ TUYẾN 2	
		CHỦ TRÌ THIẾT KẾ	LÊ DUY TÙNG	<i>[Signature]</i>			
		CHỦ NHIỆM DỰ ÁN	PHẠM TRỌNG QUỲNH	<i>[Signature]</i>		TỶ LỆ BẢN VẼ: NBV	BẢN VẼ SỐ: KL-T2
						LÂM XUẤT BẢN: 01	MÃ SỐ SẢN PHẨM: TVTK.02.2026

UBND PHƯỜNG KHƯƠNG ĐÌNH
PHÒNG KINH TẾ, HẠ TẦNG VÀ ĐÔ THỊ

THẨM ĐỊNH
Theo Văn bản số: 150 / KTHT&ĐT
Ngày 04 tháng 4 năm 2026
Ký tên: *[Signature]*

Lê Công Trường

CÔNG TY CỔ PHẦN TƯ VẤN VÀ ĐẦU TƯ BẮC ĐƯƠNG

THẨM TRA
Theo Văn bản số: 27.1 / 2026/BCTT
ngày 31 tháng 3 năm 2026
Chủ trì bộ môn ký tên: *[Signature]*
Đặng Văn Tuyên

BAN QUẢN LÝ DỰ ÁN ĐẦU TƯ - HẠ TẦNG PHƯỜNG KHƯƠNG ĐÌNH

PHÊ DUYỆT
Theo Quyết định số: 635 / QĐ-UBND
Ngày 04 tháng 4 năm 2026
Ký tên: *[Signature]*
Vũ Chanh Nghi

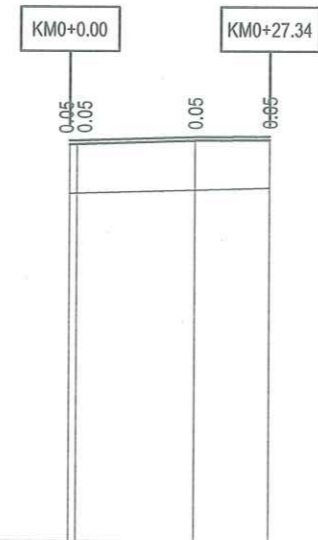

SƠ HỌA RÃNH DỌC	
ĐỘ DỐC THIẾT KẾ	0.33% / 0.10% 17.15 / 10.19
CAO ĐỘ THIẾT KẾ	6.44 / 6.45 / 6.50 / 6.51
ĐỘ DỐC ĐÁY RÃNH DỌC	0.30% / 27.34
CAO ĐỘ ĐÁY RÃNH DỌC	5.73 / 5.73 / 5.78 / 5.81
CAO ĐỘ TỰ NHIÊN	6.39 / 6.40 / 6.45 / 6.46
KHOẢNG CÁCH LỀ	1.00 / 16.11 / 10.19
LÝ TRÌNH CỌC	0.00 / 1.03 / 17.15 / 27.34
TÊN CỌC	DT3 / D1 / CT3
SƠ HỌA TUYẾN	

ỦY BAN NHÂN DÂN PHƯỜNG KHƯƠNG ĐÌNH
BAN QUẢN LÝ DỰ ÁN ĐẦU TƯ - HẠ TẦNG PHƯỜNG KHƯƠNG ĐÌNH
ĐƠN VỊ TƯ VẤN:
CÔNG TY CỔ PHẦN ĐẦU TƯ HOÀNG PHÁT T&T

DỰ ÁN: CẢI TẠO ĐƯỜNG VÀ THOÁT NƯỚC NGÕ VÀ CÁC NGÁCH THUỘC NGÕ 122,162,236 ĐƯỜNG KHƯƠNG ĐÌNH, PHƯỜNG KHƯƠNG ĐÌNH
BƯỚC: BÁO CÁO KINH TẾ KỸ THUẬT

THỰC HIỆN	PHẠM THỊ LƯƠNG	<i>[Signature]</i>
CHỦ TRÌ THIẾT KẾ	LÊ DUY TÙNG	<i>[Signature]</i>
CHỦ NHIỆM DỰ ÁN	PHẠM TRỌNG QUỲNH	<i>[Signature]</i>

10964760
HÀ NỘI, THÁNG 04 NĂM 2026
CÔNG TY CỔ PHẦN ĐẦU TƯ HOÀNG PHÁT T&T
GIÁM ĐỐC
[Signature]
NGUYỄN MẠNH TỬ
HOÀNG PHÁT T&T
10/ HOÀNG MAI - TP. HÀ NỘI

TRÁC DỌC THIẾT KẾ TUYẾN 3	
TỶ LỆ BẢN VẼ: 1/1000; 1/1000	BẢN VẼ SỐ: TD - 01
LẦN XUẤT BẢN: 01	MÃ SỐ SẢN PHẨM: TVTK.02.2026

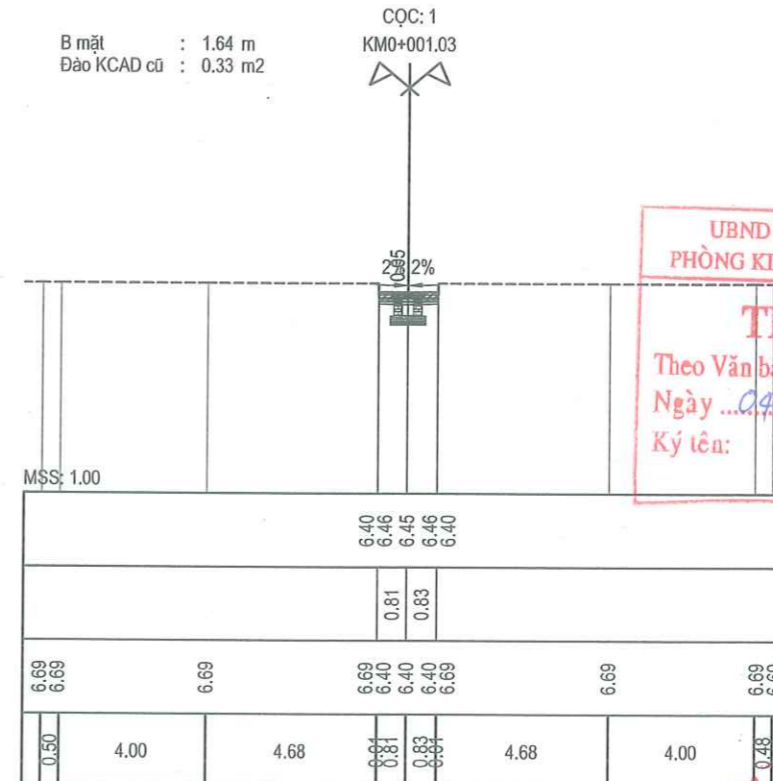
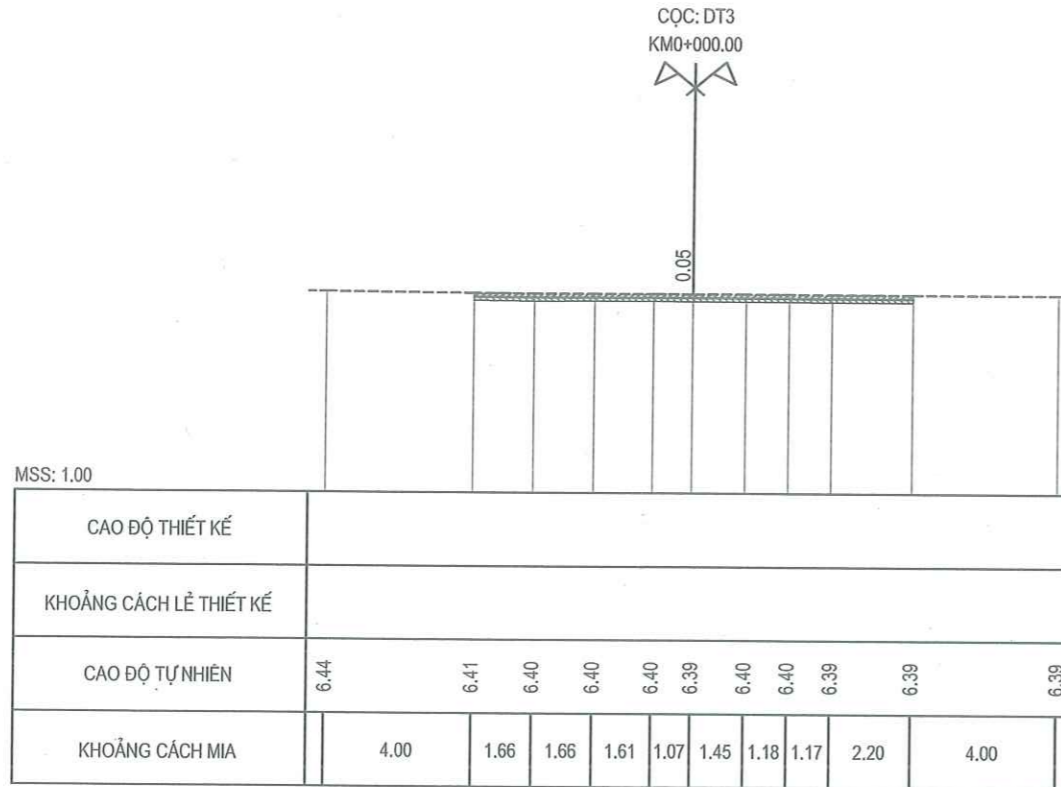

UBND PHƯỜNG KHƯƠNG ĐÌNH
PHÒNG KINH TẾ, HẠ TẦNG VÀ ĐÔ THỊ

THẨM ĐỊNH
Theo Văn bản số: ...150.../KTHT&ĐT
Ngày ...04... tháng ...4... năm 2026.
Ký tên: *[Signature]*

Lê Công Trường

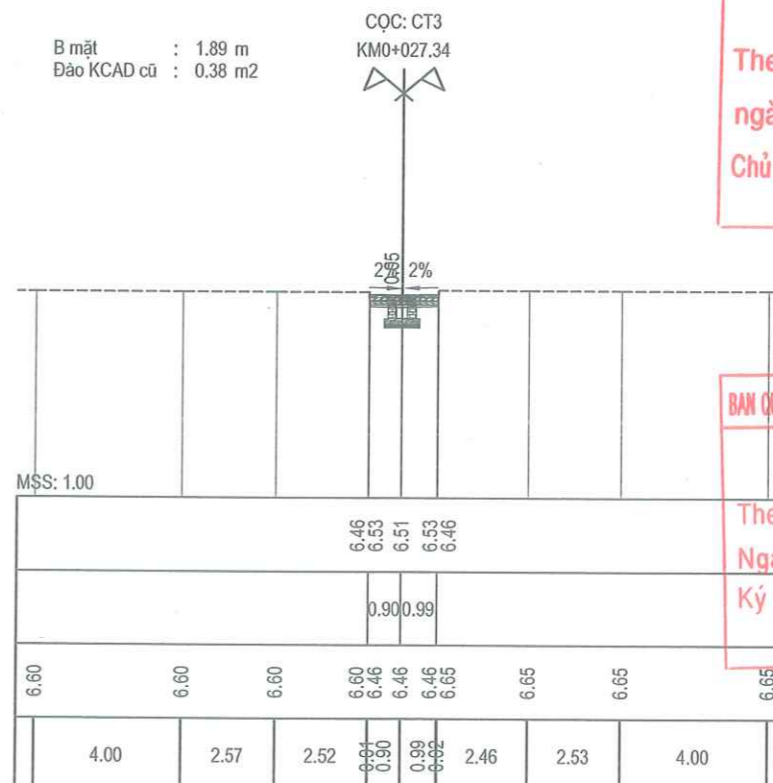
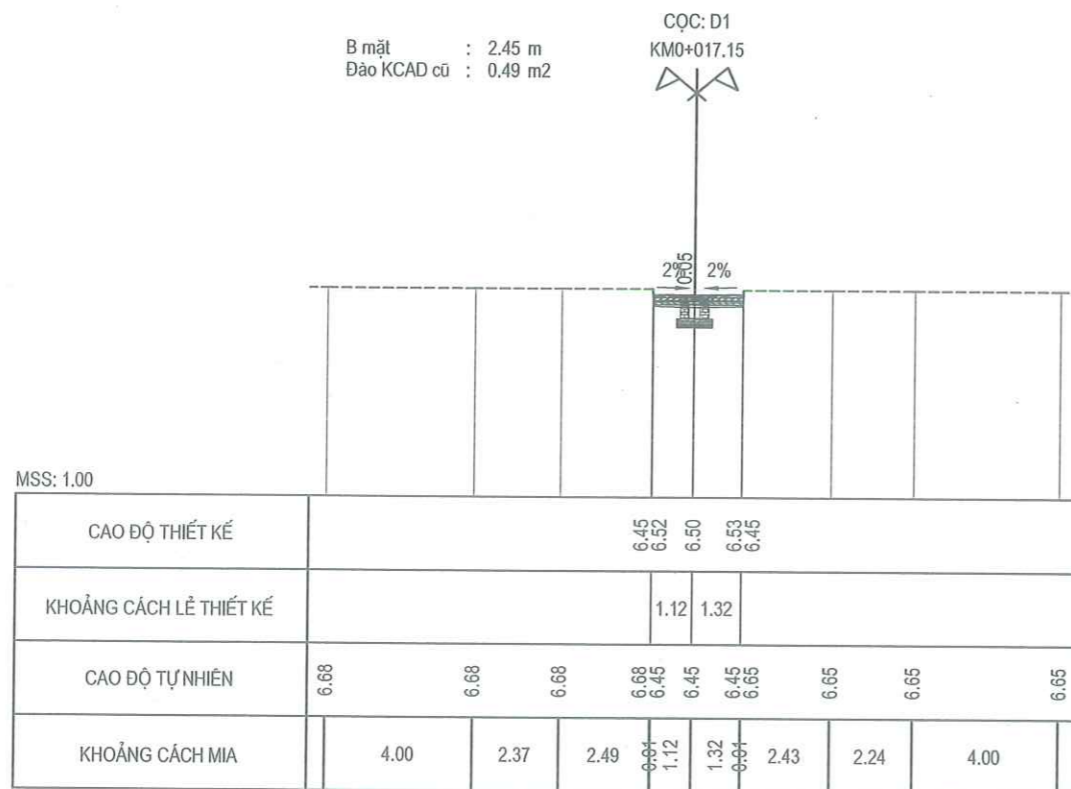

CÔNG TY CỔ PHẦN TƯ VẤN VÀ ĐẦU TƯ BẮC ĐƯƠNG

THẨM TRA
Theo Văn bản số: 27.1 / 2026/BCTT
ngày ...31... tháng ...3... năm 2026
Chủ trì bộ môn ký tên: *[Signature]*

Dương Văn Tuyển

BAN QUẢN LÝ DỰ ÁN ĐẦU TƯ - HẠ TẦNG PHƯỜNG KHƯƠNG ĐÌNH

PHÊ DUYỆT
Theo Quyết định số: 635 / QĐ-UBND
Ngày ...04... tháng ...4... năm 2026
Ký tên: *[Signature]*

Vũ Thanh Nghị

ỦY BAN NHÂN DÂN PHƯỜNG KHƯƠNG ĐÌNH
BAN QUẢN LÝ DỰ ÁN ĐẦU TƯ - HẠ TẦNG PHƯỜNG KHƯƠNG ĐÌNH
ĐƠN VỊ TƯ VẤN:
CÔNG TY CỔ PHẦN ĐẦU TƯ HOÀNG PHÁT T&T

DỰ ÁN: CẢI TẠO ĐƯỜNG VÀ THOÁT NƯỚC NGÕ VÀ CÁC NGÁCH THUỘC NGÕ 122, 162, 236 ĐƯỜNG KHƯƠNG ĐÌNH, PHƯỜNG KHƯƠNG ĐÌNH
BƯỚC: BÁO CÁO KINH TẾ KỸ THUẬT

THỰC HIỆN: PHẠM THỊ LƯƠNG
CHỦ TRÌ THIẾT KẾ: LÊ DUY TÙNG
CHỦ NHIỆM DỰ ÁN: PHẠM TRỌNG QUỲNH

HÀ NỘI, THÁNG 04 NĂM 2026
CÔNG TY CỔ PHẦN ĐẦU TƯ HOÀNG PHÁT T&T
GIÁM ĐỐC
HOÀNG PHÁT
NGUYỄN MẠNH TỬ

TRẮC NGANG THIẾT KẾ TUYẾN 3

TỶ LỆ BẢN VẼ: 1/200
LẦN XUẤT BẢN: 01
BẢN VẼ SỐ: TN-T3-1
MÃ SỐ SẢN PHẨM: TVTK.02.2026

UBND PHƯỜNG KHƯƠNG ĐÌNH
PHÒNG KINH TẾ, HẠ TẦNG VÀ ĐÔ THỊ

THẨM ĐỊNH

Theo Văn bản số:150.../KTHT&ĐT

Ngày ...04... tháng ...4... năm 20...26.

Ký tên:

Lê Công Trường

BẢNG TỔNG HỢP KHỐI LƯỢNG : T3							
Tên cọc	K.Cách lỗ	Diện tích		DT trung bình		Khối lượng	
		B mặt	Đào KCAD cũ	B mặt	Đào KCAD cũ	B mặt	Đào KCAD cũ
DT3							
	1.03			0.82	0.17	0.84	0.17
1	16.11	1.64	0.33	2.04	0.41	32.94	6.61
D1	10.19	2.45	0.49	2.17	0.44	22.11	4.43
CT3		1.89	0.38				
					Tổng	55.90	11.21

CÔNG TY CỔ PHẦN TƯ VẤN VÀ ĐẦU TƯ BẮC DƯƠNG

THẨM TRA

Theo Văn bản số: 27.1./2026/BCTT

ngày 31 tháng 3 năm 2025

Chủ trì bộ môn ký tên:

Dặng Văn Tuyên

BAN QUẢN LÝ DỰ ÁN ĐẦU TƯ - HẠ TẦNG PHƯỜNG KHƯƠNG ĐÌNH

PHÊ DUYỆT

Theo Quyết định số: 635.1/ĐP-UBND

Ngày ...04... tháng ...4... năm 20...26.

Ký tên:

Vũ Thanh Nghị

ỦY BAN NHÂN DÂN PHƯỜNG KHƯƠNG ĐÌNH
BAN QUẢN LÝ DỰ ÁN ĐẦU TƯ - HẠ TẦNG PHƯỜNG KHƯƠNG ĐÌNH
ĐƠN VỊ TƯ VẤN:
CÔNG TY CỔ PHẦN ĐẦU TƯ HOÀNG PHÁT T&T

DỰ ÁN: CẢI TẠO ĐƯỜNG VÀ THOÁT NƯỚC NGÕ VÀ CÁC NGÁCH THUỘC NGÕ 122,162,236 ĐƯỜNG KHƯƠNG ĐÌNH, PHƯỜNG KHƯƠNG ĐÌNH
BƯỚC: BÁO CÁO KINH TẾ KỸ THUẬT

THỰC HIỆN PHẠM THỊ LƯƠNG

CHỦ TRÌ THIẾT KẾ LÊ DUY TÙNG

CHỦ NHIỆM DỰ ÁN PHẠM TRỌNG QUỲNH

HÀ NỘI, THÁNG 04 NĂM 2026
CÔNG TY CỔ PHẦN ĐẦU TƯ HOÀNG PHÁT T&T

NGUYỄN MẠNH TỬ

KHỐI LƯỢNG THIẾT KẾ TUYẾN 3

TỶ LỆ BẢN VẼ: NBV BẢN VẼ SỐ: KL-T3

LẦN XUẤT BẢN: 01 MÃ SỐ SẢN PHẨM: TVTK.02.2026

UBND PHƯỜNG KHƯƠNG ĐÌNH
PHÒNG KINH TẾ, HẠ TẦNG VÀ ĐÔ THỊ

THẨM ĐỊNH
Theo Văn bản số: 150 / KTHT&ĐT
Ngày 04 tháng 9 năm 2026
Ký tên: *[Signature]*

Lê Công Trường

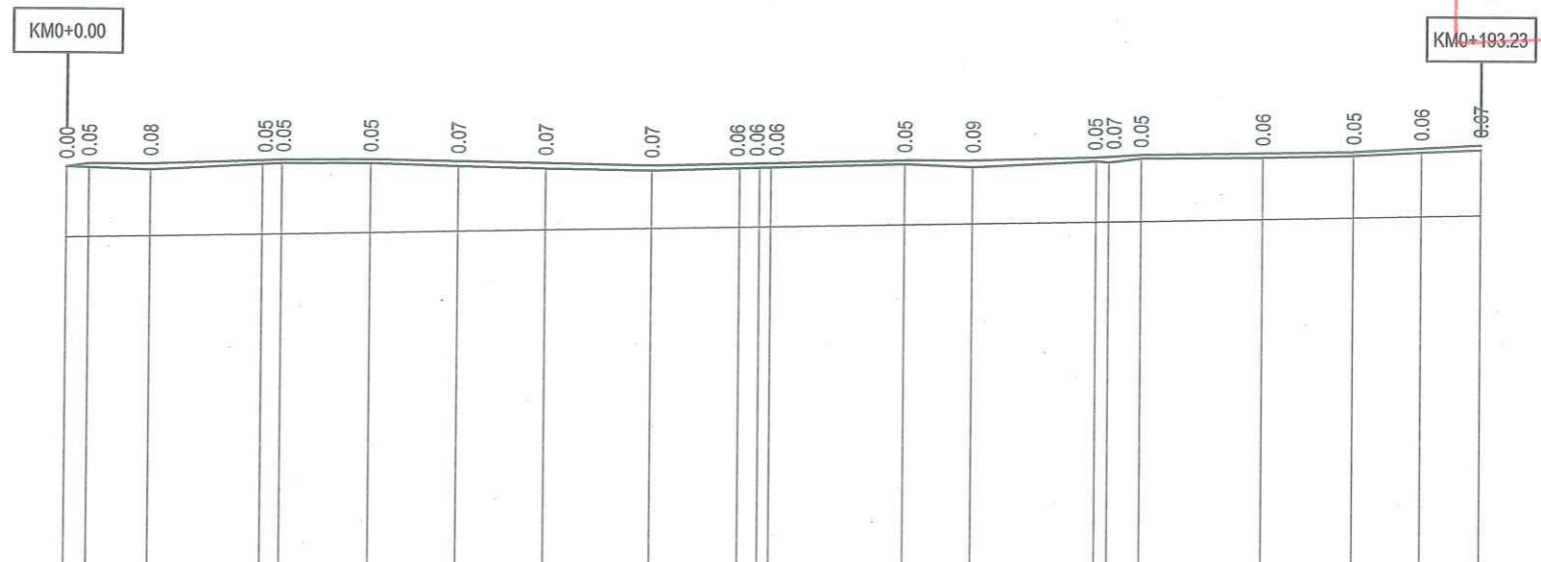

CÔNG TY CỔ PHẦN TƯ VẤN VÀ ĐẦU TƯ BẮC DƯƠNG

THẨM TRA
Theo Văn bản số 27-1 / 2026 / BCTT
ngày 31 tháng 3 năm 2026
Chủ trì bộ môn ký tên: *Tư Đặng Văn Tuyên*

BAN QUẢN LÝ DỰ ÁN ĐẦU TƯ - HẠ TẦNG PHƯỜNG KHƯƠNG ĐÌNH

PHÊ DUYỆT
Theo Quyết định số: 635 / QĐ - UBND
Ngày 04 tháng 9 năm 2026
Ký tên: *[Signature]*
Vũ Thanh Nghị

SƠ HỌA RÀNH DỌC																					
ĐỘ DỐC THIẾT KẾ	1.35%	0.05%	0.38%	0.10%		0.16%		0.28%	0.05%	0.30%	0.68%	0.17%		0.58%							
CAO ĐỘ THIẾT KẾ	6.43	6.47	6.47	6.53	6.54	6.55	6.53	6.51	6.49	6.52	6.53	6.53	6.59	6.59	6.64	6.65	6.68	6.71	6.73	6.79	6.83
ĐỘ DỐC ĐÁY RÀNH DỌC	0.21%																				
CAO ĐỘ ĐÁY RÀNH DỌC	5.48	5.49		5.53	5.53	5.56	5.58	5.61	5.64	5.66	5.67	5.67	5.71	5.73	5.77	5.77	5.78	5.81	5.84	5.86	5.88
CAO ĐỘ TỰ NHIÊN	6.43	6.42	6.39	6.47	6.49	6.50	6.46	6.44	6.42	6.46	6.47	6.48	6.54	6.50	6.59	6.58	6.63	6.66	6.68	6.73	6.76
KHOẢNG CÁCH LỀ	3.03	8.39	15.31	2.63	12.18	11.97	11.96	14.44	12.02	2.71	1.71	18.30	9.28	16.89	4.41	16.68	12.35	9.30	8.09		
LÝ TRÌNH CỌC	0.00	3.03	11.42	26.73	29.37	41.55	53.52	65.47	79.91	91.93	94.65	96.23	114.54	123.82	140.70	142.40	146.81	163.49	175.85	185.15	193.23
TÊN CỌC	DT4 1A	1		2A D1	2	D2	3	D3		4A 4A	5A	5	D4		D5 D6	D7		D8	6	D9	CT4
SƠ HỌA TUYẾN																					

ỦY BAN NHÂN DÂN PHƯỜNG KHƯƠNG ĐÌNH
BAN QUẢN LÝ DỰ ÁN ĐẦU TƯ - HẠ TẦNG PHƯỜNG KHƯƠNG ĐÌNH

ĐƠN VỊ TƯ VẤN:
CÔNG TY CỔ PHẦN ĐẦU TƯ HOÀNG PHÁT T&T

DỰ ÁN: CẢI TẠO ĐƯỜNG VÀ THOÁT NƯỚC NGŨ VÀ CÁC NGÁCH THUỘC NGŨ 122,162,236 ĐƯỜNG KHƯƠNG ĐÌNH, PHƯỜNG KHƯƠNG ĐÌNH
BƯỚC: BÁO CÁO KINH TẾ KỸ THUẬT

THỰC HIỆN	PHẠM THỊ LƯƠNG	<i>[Signature]</i>
CHỦ TRÌ THIẾT KẾ	LÊ DUY TÙNG	<i>[Signature]</i>
CHỦ NHIỆM DỰ ÁN	PHẠM TRỌNG QUỲNH	<i>[Signature]</i>

HÀ NỘI, THÁNG 04 NĂM 2026
CÔNG TY CỔ PHẦN ĐẦU TƯ HOÀNG PHÁT T&T
GIÁM ĐỐC
HOÀNG PHÁT T&T
NGUYỄN MẠNH TỬ

TRÁC DỌC THIẾT KẾ
TUYẾN 4

TỶ LỆ BẢN VẼ: 1/1000; 1/1000	BẢN VẼ SỐ: TD - 01
LẦN XUẤT BẢN: 01	MÃ SỐ SẢN PHẨM: TVTK.02.2026

CỌC: DT4
KM0+000.00
B mặt : 0.00 m
L bù vênh BTN : 0.00 m
Bù vênh BTN : 0.00 m²

CỌC: 1A
KM0+003.03
B mặt : 5.34 m
L bù vênh BTN : 5.34 m
Bù vênh BTN : 0.11 m²

CỌC: 1
KM0+011.42
B mặt : 3.50 m
L bù vênh BTN : 3.36 m
Bù vênh BTN : 0.16 m²

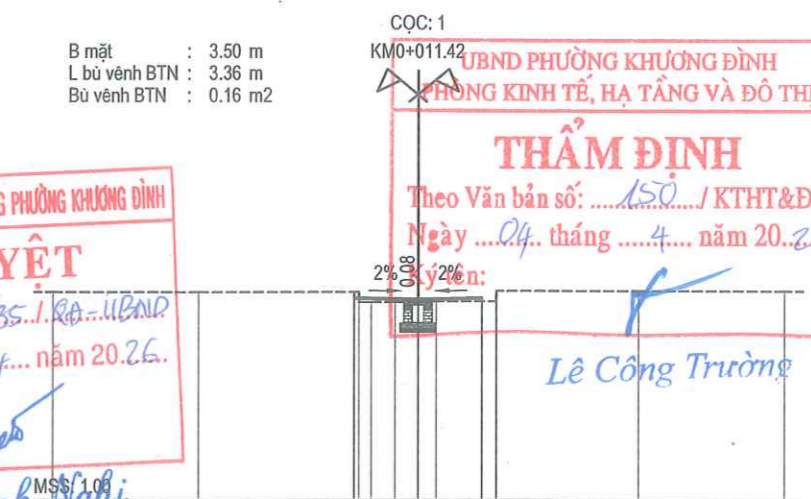
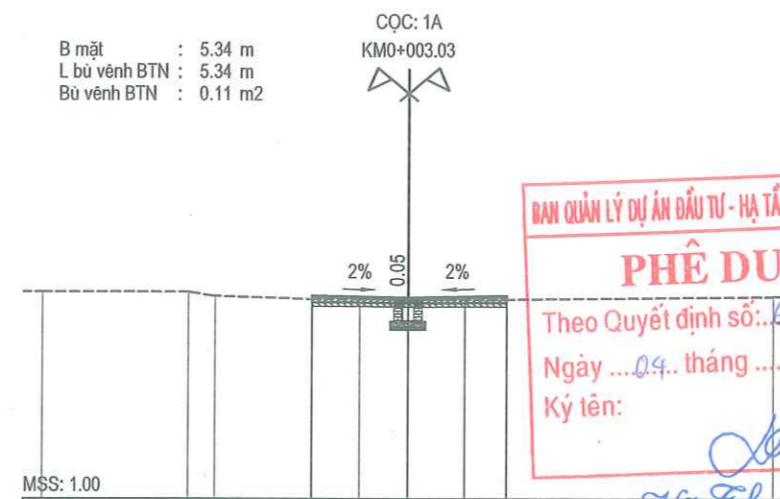
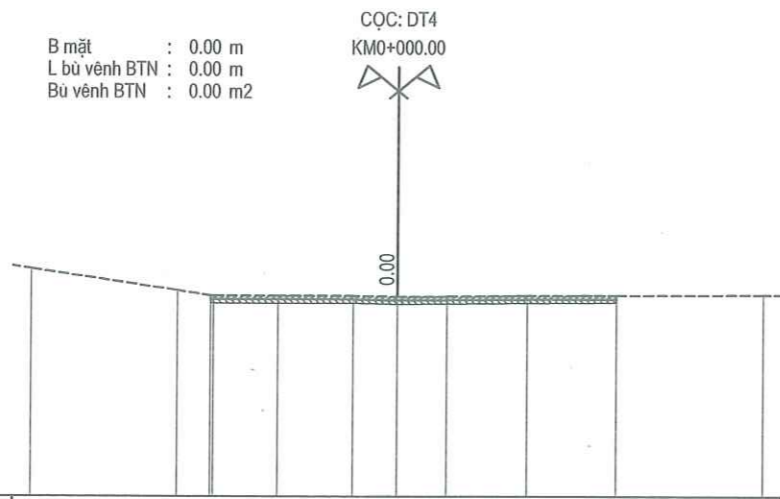

PHÊ DUYỆT
BAN QUẢN LÝ DỰ ÁN ĐẦU TƯ - HẠ TẦNG PHƯỜNG KHƯƠNG ĐÌNH
Theo Quyết định số: 635.1.18.UBND
Ngày ...04... tháng ...4... năm 2026.
Ký tên: Vũ Thanh Nghi

THẨM ĐỊNH
UBND PHƯỜNG KHƯƠNG ĐÌNH
PHÒNG KINH TẾ, HẠ TẦNG VÀ ĐÔ THỊ
Theo Văn bản số: 150 / KTHT&ĐT
Ngày ...04... tháng ...4... năm 2026.
Ký tên: Lê Công Trường

MSS: 1.00

CAO ĐỘ THIẾT KẾ											
KHOẢNG CÁCH LỀ THIẾT KẾ											
CAO ĐỘ TỰ NHIÊN	7.18	6.60	6.46	6.45	6.45	6.45	6.43	6.43	6.45	6.46	6.48
KHOẢNG CÁCH MIA	4.00	0.91	0.66	1.75	2.06	1.21	1.35	2.20	2.45	4.00	

MSS: 1.00

CAO ĐỘ THIẾT KẾ	6.43 6.52 6.47 6.52 6.42									
KHOẢNG CÁCH LỀ THIẾT KẾ	2.62 2.72									
CAO ĐỘ TỰ NHIÊN	6.61	6.61	6.50	6.43	6.43	6.43	6.42	6.42	6.42	6.50
KHOẢNG CÁCH MIA	4.00	0.72	2.66	1.30	1.32	1.56	1.15	7.28		

MSS: 1.00

CAO ĐỘ THIẾT KẾ	6.65 6.51 6.47 6.51 6.40									
KHOẢNG CÁCH LỀ THIẾT KẾ	1.75 1.75									
CAO ĐỘ TỰ NHIÊN	6.65	6.65	6.65	6.37	6.37	6.39	6.40	6.40	6.68	6.68
KHOẢNG CÁCH MIA	4.00	4.39	0.44	0.65	0.62	0.49	1.65	0.91	3.84	4.00

CỌC: 2A
KM0+026.73
B mặt : 4.14 m
L bù vênh BTN : 4.13 m
Bù vênh BTN : 0.11 m²

CỌC: D1
KM0+029.37
B mặt : 3.50 m
L bù vênh BTN : 3.50 m
Bù vênh BTN : 0.07 m²

CỌC: 2
KM0+018.46
B mặt : 3.41 m
L bù vênh BTN : 3.41 m
Bù vênh BTN : 0.06 m²

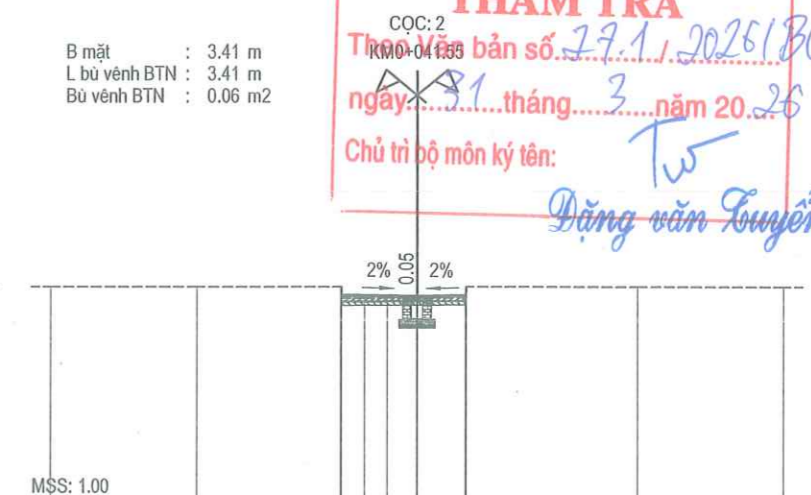
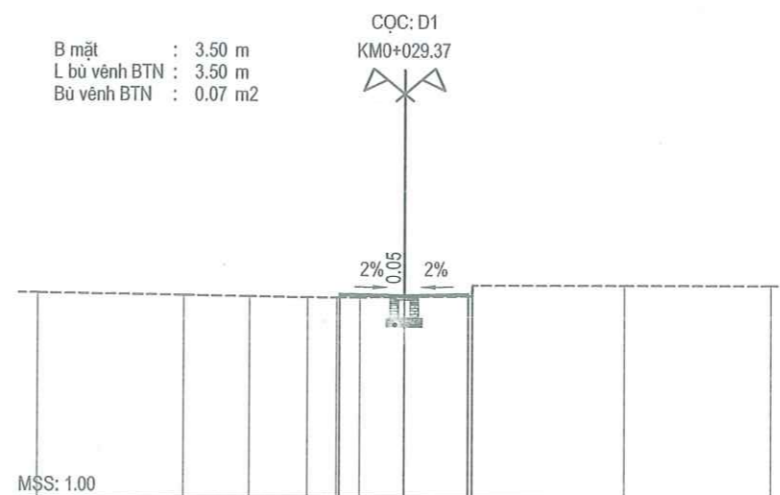
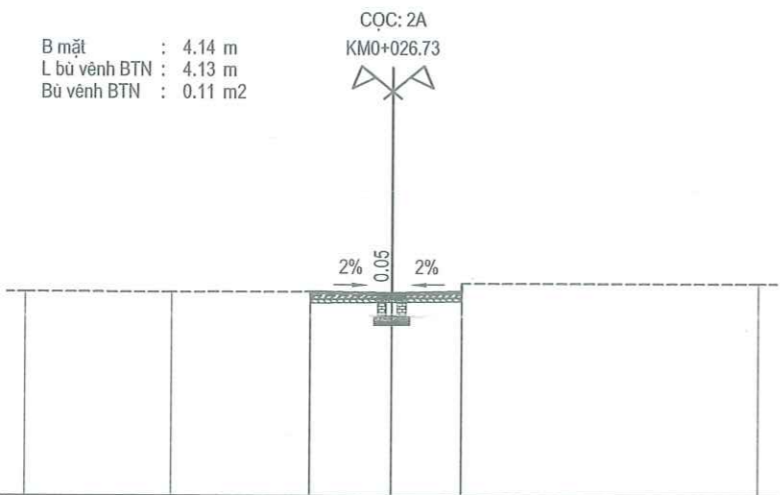

THẨM TRA
Theo Văn bản số: 27.1.2026/BCTT
Ngày ...01... tháng ...3... năm 2026.
Chủ trì bộ môn ký tên: Đặng Văn Tuyên

MSS: 1.00

CAO ĐỘ THIẾT KẾ	6.56 6.57 6.53 6.57 6.78									
KHOẢNG CÁCH LỀ THIẾT KẾ	2.23 1.91									
CAO ĐỘ TỰ NHIÊN	6.55	6.55	6.56	6.45	6.48	6.49	6.78	6.78		
KHOẢNG CÁCH MIA	4.00	3.77	2.22	1.90	0.61	8.09				

MSS: 1.00

CAO ĐỘ THIẾT KẾ	6.47 6.57 6.54 6.57 6.50									
KHOẢNG CÁCH LỀ THIẾT KẾ	1.75 1.75									
CAO ĐỘ TỰ NHIÊN	6.59	6.53	6.50	6.48	6.47	6.47	6.49	6.50	6.80	6.80
KHOẢNG CÁCH MIA	4.00	1.78	1.60	0.79	0.64	1.20	1.86	0.01	4.13	4.00

MSS: 1.00

CAO ĐỘ THIẾT KẾ	6.49 6.59 6.55 6.58 6.51									
KHOẢNG CÁCH LỀ THIẾT KẾ	2.07 1.34									
CAO ĐỘ TỰ NHIÊN	6.80	6.80	6.80	6.49	6.50	6.50	6.51	6.80	6.80	6.80
KHOẢNG CÁCH MIA	4.00	3.91	0.88	0.63	0.81	1.34	0.01	4.65	4.00	

ỦY BAN NHÂN DÂN PHƯỜNG KHƯƠNG ĐÌNH
BAN QUẢN LÝ DỰ ÁN ĐẦU TƯ - HẠ TẦNG PHƯỜNG KHƯƠNG ĐÌNH
ĐƠN VỊ TƯ VẤN:
CÔNG TY CỔ PHẦN ĐẦU TƯ HOÀNG PHÁT T&T

DỰ ÁN: CẢI TẠO ĐƯỜNG VÀ THOÁT NƯỚC NGÕ VÀ CÁC NGÁCH THUỘC NGÕ 122,162,236 ĐƯỜNG KHƯƠNG ĐÌNH, PHƯỜNG KHƯƠNG ĐÌNH
BƯỚC: BÁO CÁO KINH TẾ KỸ THUẬT

THỰC HIỆN: PHẠM THỊ LƯƠNG
CHỦ TRÌ THIẾT KẾ: LÊ DUY TÙNG
CHỦ NHIỆM DỰ ÁN: PHẠM TRỌNG QUỲNH

HÀ NỘI, THÁNG 04 NĂM 2026
CÔNG TY CỔ PHẦN ĐẦU TƯ HOÀNG PHÁT T&T
GIÁM ĐỐC: NGUYỄN MẠNH TỬ

TRẮC NGANG THIẾT KẾ TUYẾN 4
TỶ LỆ BẢN VẼ: 1/200
LẦN XUẤT BẢN: 01
BẢN VẼ SỐ: TN-T4-1
MÃ SỐ SẢN PHẨM: TVTK.02.2026

CỌC: D2
KM0+053.52
B mặt : 3.50 m
L bù vênh BTN : 3.34 m
Bù vênh BTN : 0.10 m²

CỌC: 3
KM0+065.47
B mặt : 3.50 m
L bù vênh BTN : 3.01 m
Bù vênh BTN : 0.14 m²

CỌC: D3
KM0+079.91
B mặt : 3.50 m
L bù vênh BTN : 3.08 m
Bù vênh BTN : 0.11 m²

UBND PHƯỜNG KHƯƠNG ĐÌNH
PHÒNG KINH TẾ, HẠ TẦNG VÀ ĐÔ THỊ
THẨM ĐỊNH
Theo Văn bản số: 150 / KTHT&ĐT
Ngày 07 tháng 4 năm 2026.
Ký tên: Lê Công Trường

BAN QUẢN LÝ DỰ ÁN ĐẦU TƯ - HẠ TẦNG PHƯỜNG KHƯƠNG ĐÌNH
PHÊ DUYỆT
Theo Quyết định số: 635/QĐ-UBND
Ngày 09 tháng 4 năm 2026.
Ký tên: Vũ Thanh Nghị

MSS: 1.00

CAO ĐỘ THIẾT KẾ			6.48	6.53	6.57				
			6.37		6.52				
KHOẢNG CÁCH LỀ THIẾT KẾ			1.75	1.75					
CAO ĐỘ TỰ NHIÊN	6.80	6.80	6.80	6.48	6.48	6.46	6.48	6.52	6.51
			6.80	6.48	6.48	6.46	6.48	6.52	6.53
KHOẢNG CÁCH MIA	4.00	3.90	0.07	0.63	1.14	0.78	0.99	2.04	2.19
								4.00	

MSS: 1.00

			6.42	6.51	6.55				
			6.55		6.68				
KHOẢNG CÁCH LỀ THIẾT KẾ			1.75	1.75					
CAO ĐỘ TỰ NHIÊN	6.57	6.50	6.45	6.45	6.42	6.44	6.44	6.68	6.68
			6.45	6.42	6.42	6.44	6.44	6.68	6.68
KHOẢNG CÁCH MIA	4.00	3.14	1.25	0.63	0.98	1.25	0.02	4.73	4.00

MSS: 1.00

			6.41	6.52	6.49				
			6.52		6.68				
KHOẢNG CÁCH LỀ THIẾT KẾ			1.75	1.75					
CAO ĐỘ TỰ NHIÊN	6.68	6.68	6.68	6.41	6.42	6.42	6.42	6.68	6.68
			6.68	6.41	6.42	6.42	6.42	6.68	6.68
KHOẢNG CÁCH MIA	4.00	3.97	0.02	1.16	0.62	1.02	0.02	4.66	4.00

CỌC: 4A
KM0+091.93
B mặt : 3.26 m
L bù vênh BTN : 3.26 m
Bù vênh BTN : 0.03 m²

CỌC: 4
KM0+094.65
B mặt : 2.68 m
L bù vênh BTN : 2.68 m
Bù vênh BTN : 0.02 m²

CỌC: 5A
KM0+096.23
B mặt : 2.84 m
L bù vênh BTN : 2.84 m
Bù vênh BTN : 0.02 m²

CÔNG TY CỔ PHẦN TƯ VẤN VÀ ĐẦU TƯ BẮC ĐƯƠNG
THẨM TRA
Theo Văn bản số: 27 / 2026/BCTT
Ngày 31 tháng 3 năm 2026.
Chủ trì bộ môn ký tên: Đặng Văn Tuyên

MSS: 1.00

CAO ĐỘ THIẾT KẾ			6.46	6.52	6.52				
			6.54		6.47				
KHOẢNG CÁCH LỀ THIẾT KẾ			0.94	2.32					
CAO ĐỘ TỰ NHIÊN	6.68	6.68	6.65	6.46	6.46	6.46			6.48
			6.65	6.46	6.46	6.46			6.48
KHOẢNG CÁCH MIA	4.73	4.33	0.01	0.94	1.67			8.33	

MSS: 1.00

			6.47	6.53	6.52				
			6.55		6.47				
KHOẢNG CÁCH LỀ THIẾT KẾ			0.93	1.75					
CAO ĐỘ TỰ NHIÊN	6.68	6.68	6.68	6.47	6.47	6.47	6.50	6.53	6.54
			6.68	6.47	6.47	6.47	6.50	6.53	6.54
KHOẢNG CÁCH MIA	3.99	5.07	0.93	1.75	1.02	2.39	0.85	4.00	

MSS: 1.00

			6.49	6.53	6.53				
			6.55		6.48				
KHOẢNG CÁCH LỀ THIẾT KẾ			0.92	1.92					
CAO ĐỘ TỰ NHIÊN	6.67	6.67	6.66	6.49	6.48	6.48	6.48	6.48	6.51
			6.66	6.49	6.48	6.48	6.48	6.48	6.51
KHOẢNG CÁCH MIA	4.00	5.07	0.01	0.92	1.83			8.08	

ỦY BAN NHÂN DÂN PHƯỜNG KHƯƠNG ĐÌNH
BAN QUẢN LÝ DỰ ÁN ĐẦU TƯ - HẠ TẦNG PHƯỜNG KHƯƠNG ĐÌNH
CÔNG TY CỔ PHẦN ĐẦU TƯ HOÀNG PHÁT T&T

DỰ ÁN: CẢI TẠO ĐƯỜNG VÀ THOÁT NƯỚC NGÕ VÀ CÁC NGÁCH THUỘC NGÕ 122,162,236 ĐƯỜNG KHƯƠNG ĐÌNH, PHƯỜNG KHƯƠNG ĐÌNH
BƯỚC: BÁO CÁO KINH TẾ KỸ THUẬT

THỰC HIỆN: PHẠM THỊ LƯƠNG
CHỦ TRÌ THIẾT KẾ: LÊ DUY TÙNG
CHỦ NHIỆM DỰ ÁN: PHẠM TRỌNG QUỲNH

HÀ NỘI, THÁNG 04 NĂM 2026
CÔNG TY CỔ PHẦN ĐẦU TƯ HOÀNG PHÁT T&T
GIÁM ĐỐC: NGUYỄN MẠNH TỬ

TRẮC NGANG THIẾT KẾ TUYẾN 4

TỶ LỆ BẢN VẼ: 1/200
LẦN XUẤT BẢN: 01
BẢN VẼ SỐ: TN-T4-2
MÃ SỐ SẢN PHẨM: TVTK.02.2026

B mặt : 3.73 m
L bù vênh BTN : 1.49 m
Bù vênh BTN : 0.02 m²

CỌC: 5
KM0+114.54

0.22% 0.05 2%

MSS: 1.00

CAO ĐỘ THIẾT KẾ				6.53 6.58	6.59	6.61 6.54			
KHOẢNG CÁCH LỀ THIẾT KẾ			0.60	2.28	1.45				
CAO ĐỘ TỰ NHIÊN	6.54	6.54	6.54	6.53	6.54	6.54 6.53 6.54	6.54	6.85	6.85
KHOẢNG CÁCH MIA	4.00	2.79	0.93	0.80	1.49	0.68 0.70 0.61	4.54	4.00	

B mặt : 3.11 m
L bù vênh BTN : 3.11 m
Bù vênh BTN : 0.19 m²

CỌC: D4
KM0+123.82

2% 0.09 2%

MSS: 1.00

				6.51 6.62	6.59	6.63 6.48			
				1.33	1.78				
	6.63	6.63	6.63	6.51	6.50	6.50 6.49	6.48	6.63	6.68
	4.00	4.14	0.53	1.33	0.54	0.89	4.22	4.00	

UBND PHƯỜNG KHƯƠNG ĐÌNH
PHÒNG KINH TẾ, HẠ TẦNG VÀ ĐÔ THỊ

THẨM ĐỊNH

Theo Văn bản số: 150 / KHHT&DT
Ngày ... 04 ... tháng 4 ... năm 20.26.
Ký tên: Lê Công Trường

B mặt : 4.50 m
L bù vênh BTN : 4.50 m
Bù vênh BTN : 0.17 m²

CỌC: D5
KM0+140.70

2% 0.05 2%

MSS: 1.00

				6.58 6.71	6.64 6.66	6.66 6.59			
				3.51	0.99				
	6.85	6.85	6.85	6.85	6.85	6.85 6.85	6.85	6.85	6.85
	4.00	2.42	0.97	2.04	0.50	0.97	0.99	5.00	4.00

CÔNG TY CỔ PHẦN TƯ VẤN VÀ ĐẦU TƯ BẮC DƯƠNG

THẨM TRA

Theo Văn bản số: 29.1 / 2026/BCTT
ngày 31 ... tháng 3 ... năm 20.26
Chủ trì bộ môn ký tên: Đặng Văn Huyền

B mặt : 4.70 m
L bù vênh BTN : 4.70 m
Bù vênh BTN : 0.25 m²

CỌC: D6
KM0+142.40

2% 0.07 2%

MSS: 1.00

CAO ĐỘ THIẾT KẾ				6.68 6.68	6.65	6.72 6.68			
KHOẢNG CÁCH LỀ THIẾT KẾ			1.23	3.46					
CAO ĐỘ TỰ NHIÊN	6.85	6.85	6.85	6.85	6.85	6.85 6.85	6.85	6.85	6.85
KHOẢNG CÁCH MIA	4.00	4.75	0.92	1.23	0.61	0.59	2.27	2.52	4.00

B mặt : 1.46 m
L bù vênh BTN : 1.46 m
Bù vênh BTN : 0.02 m²

CỌC: D7
KM0+146.81

2% 0.05 2%

MSS: 1.00

				6.61 6.70	6.68	6.70 6.63			
				0.74	0.72				
	6.85	6.85	6.85	6.61	6.63	6.63	6.85	6.85	6.85
	4.00	5.26	0.54	0.74	0.72	0.71	5.27	4.00	

B mặt : 1.38 m
L bù vênh BTN : 1.38 m
Bù vênh BTN : 0.02 m²

CỌC: D8
KM0+163.49

2% 0.06 2%

MSS: 1.00

				6.65 6.73	6.71	6.66			
				0.76	0.62				
	7.02	7.02	7.02	6.65	6.66	6.66	7.02	7.02	7.02
	4.00	5.23	0.91	0.76	0.62	0.61	5.37	4.00	

BAN QUẢN LÝ DỰ ÁN ĐẦU TƯ - HẠ TẦNG PHƯỜNG KHƯƠNG ĐÌNH

PHÊ DUYỆT

Theo Quyết định số: 635 / QĐ-UBND
Ngày ... 07 ... tháng 4 ... năm 20.26.
Ký tên: Vũ Thanh Nghị

ỦY BAN NHÂN DÂN PHƯỜNG KHƯƠNG ĐÌNH
BAN QUẢN LÝ DỰ ÁN ĐẦU TƯ - HẠ TẦNG PHƯỜNG KHƯƠNG ĐÌNH

ĐƠN VỊ TƯ VẤN:
CÔNG TY CỔ PHẦN ĐẦU TƯ HOÀNG PHÁT T&T

DỰ ÁN: CẢI TẠO ĐƯỜNG VÀ THOÁT NƯỚC NGÕ VÀ CÁC NGÁCH THUỘC NGÕ 122,162,236 ĐƯỜNG KHƯƠNG ĐÌNH, PHƯỜNG KHƯƠNG ĐÌNH

BƯỚC: BÁO CÁO KINH TẾ KỸ THUẬT

THỰC HIỆN: PHẠM THỊ LƯƠNG

CHỦ TRÌ THIẾT KẾ: LÊ DUY TÙNG

CHỦ NHIỆM DỰ ÁN: PHẠM TRỌNG QUỲNH

HÀ NỘI, THÁNG 04 NĂM 2026
CÔNG TY CỔ PHẦN ĐẦU TƯ HOÀNG PHÁT T&T
GIÁM ĐỐC: NGUYỄN MẠNH TU

TRẮC NGANG THIẾT KẾ TUYẾN 4

TỶ LỆ BẢN VẼ: 1/200
LẦN XUẤT BẢN: 01

BẢN VẼ SỐ: TĐ-T4-3
MÃ SỐ SẢN PHẨM: TVTK.02.2026

UBND PHƯỜNG KHƯƠNG ĐÌNH
PHÒNG KINH TẾ, HẠ TẦNG VÀ ĐÔ THỊ

THẨM ĐỊNH

Theo Văn bản số:150.../KTHT&ĐT
Ngày ...04... tháng ...4... năm 2026
Ký tên: *Lê Công Trường*

BAN QUẢN LÝ DỰ ÁN ĐẦU TƯ - HẠ TẦNG PHƯỜNG KHƯƠNG ĐÌNH

PHÊ DUYỆT

Theo Quyết định số: 635/ĐQ-UBND
Ngày ...04... tháng ...4... năm 2026
Ký tên: *Vũ Thanh Nghị*

CÔNG TY CỔ PHẦN TƯ VẤN VÀ ĐẦU TƯ BẮC DƯƠNG

CQC: CT4
KM0+193.23

THẨM TRA

Theo Văn bản số: 27.1.2025/BCTT
ngày...31... tháng...3... năm 2026
Chủ trì bộ môn ký tên: *Đặng Văn Tuyển*

CQC: 6
KM0+175.85

B mặt : 1.73 m
L bù vênh BTN : 1.73 m
Bù vênh BTN : 0.02 m2

CQC: D9
KM0+185.15

B mặt : 2.03 m
L bù vênh BTN : 2.03 m
Bù vênh BTN : 0.03 m2

CQC: CT4
KM0+193.23

B mặt : 2.26 m
L bù vênh BTN : 2.26 m
Bù vênh BTN : 0.07 m2

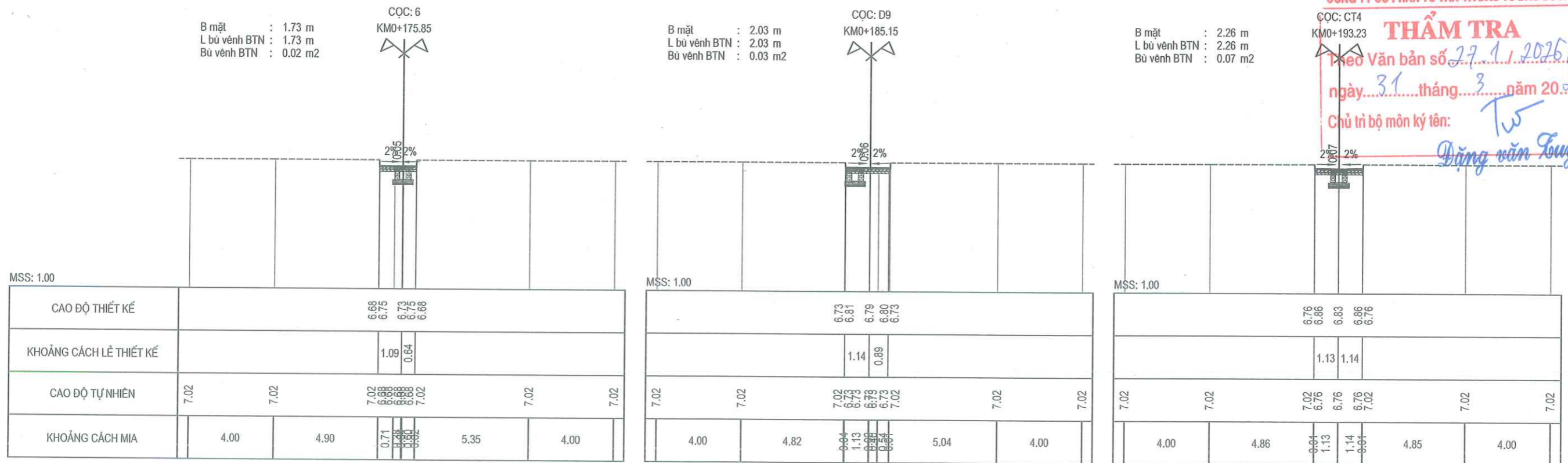

ỦY BAN NHÂN DÂN PHƯỜNG KHƯƠNG ĐÌNH BAN QUẢN LÝ DỰ ÁN ĐẦU TƯ - HẠ TẦNG PHƯỜNG KHƯƠNG ĐÌNH ĐƠN VỊ TƯ VẤN: CÔNG TY CỔ PHẦN ĐẦU TƯ HOÀNG PHÁT T&T	DỰ ÁN: CẢI TẠO ĐƯỜNG VÀ THOÁT NƯỚC NGŨ VÀ CÁC NGÁCH THUỘC NGŨ 122,162,236 ĐƯỜNG KHƯƠNG ĐÌNH, PHƯỜNG KHƯƠNG ĐÌNH BƯỚC: BÁO CÁO KINH TẾ KỸ THUẬT	THỰC HIỆN	PHẠM THỊ LƯƠNG	<i>[Signature]</i>	HÀ NỘI, THÁNG 04 NĂM 2026 CÔNG TY CỔ PHẦN ĐẦU TƯ HOÀNG PHÁT T&T GIÁM ĐỐC HOÀNG PHÁT T&T NGUYỄN MẠNH TỬ	TRẮC NGANG THIẾT KẾ TUYẾN 4	
		CHỦ TRÌ THIẾT KẾ	LÊ DUY TÙNG			<i>[Signature]</i>	TỶ LỆ BẢN VẼ: 1/200
		CHỦ NHIỆM DỰ ÁN	PHẠM TRỌNG QUỲNH	<i>[Signature]</i>		LẦN XUẤT BẢN: 01	MÃ SỐ SẢN PHẨM: TVTK.02.2026

UBND PHƯỜNG KHƯƠNG ĐÌNH
PHÒNG KINH TẾ, HẠ TẦNG VÀ ĐÔ THỊ

THẨM ĐỊNH
Theo Văn bản số: 150 / KTHT&ĐT
Ngày 04 tháng 4 năm 2026

BAN QUẢN LÝ DỰ ÁN ĐẦU TƯ - HẠ TẦNG PHƯỜNG KHƯƠNG ĐÌNH

PHÊ DUYỆT
Theo Quyết định số: 635 / QĐ-UBND
Ngày 04 tháng 4 năm 2026
Ký tên: Vũ Thành Nghi

BẢNG TỔNG HỢP KHỐI LƯỢNG : T4

Tên cọc	K.Cách lẻ	Diện tích			DT trung bình			Khối lượng		
		B mặt	L bù vãnh BTN	Bù vãnh BTN	B mặt	L bù vãnh BTN	Bù vãnh BTN	B mặt	L bù vãnh BTN	Bù vãnh BTN
DT4		0.00	0.00	0.00						
1a	3.03	5.34	5.34	0.11	2.67	2.67	0.06	8.09	8.09	0.17
1	8.39				4.42	4.35	0.14	37.08	36.50	1.13
2a	15.31	4.14	4.13	0.11	3.82	3.75	0.14	58.48	57.34	2.07
D1	2.63	3.50	3.50	0.07	3.82	3.81	0.09	10.05	10.03	0.24
2	12.18	3.41	3.41	0.06	3.46	3.46	0.07	42.08	42.08	0.79
D2	11.97	3.50	3.34	0.10	3.46	3.38	0.08	41.36	40.40	0.96
3	11.96	3.50	3.01	0.14	3.50	3.17	0.12	41.86	37.97	1.44
D3	14.44	3.50	3.08	0.11	3.50	3.04	0.13	50.54	43.97	1.80
4a	12.02	3.26	3.26	0.03	3.38	3.17	0.07	40.63	38.10	0.84
4	2.71	2.68	2.68	0.02	2.97	2.97	0.03	8.05	8.05	0.07
5a	1.59	2.84	2.84	0.02	2.76	2.76	0.02	4.39	4.39	0.03
5	18.30	3.73	1.49	0.02	3.29	2.17	0.02	60.12	39.62	0.37
D4	9.28	3.11	3.11	0.19	3.42	2.30	0.11	31.74	21.34	0.97
D5	16.89	4.50	4.50	0.17	3.80	3.80	0.18	64.27	64.27	3.04
D6	1.70	4.70	4.70	0.25	4.60	4.60	0.21	7.82	7.82	0.36
D7	4.41	3.08	3.08	0.14	3.08	3.08	0.14	13.58	13.58	0.60
D8	16.68	1.46	1.46	0.02	1.42	1.42	0.02	23.69	23.69	0.33
6	12.35	1.38	1.38	0.02	1.55	1.55	0.02	19.20	19.20	0.25
D9	9.30	1.73	1.73	0.02	1.88	1.88	0.03	17.48	17.48	0.23
CT4	8.09	2.03	2.03	0.03	2.14	2.14	0.05	17.35	17.35	0.40
		2.26	2.26	0.07						
							Tổng	597.86	551.28	16.08

CÔNG TY CỔ PHẦN TƯ VẤN VÀ ĐẦU TƯ BẮC DƯƠNG

THẨM TRA

Theo Văn bản số: 271 / QĐ-BCTT
ngày 31 tháng 3 năm 2026

Chủ trì bộ môn ký tên: Đặng Văn Tuyên

ỦY BAN NHÂN DÂN PHƯỜNG KHƯƠNG ĐÌNH
BAN QUẢN LÝ DỰ ÁN ĐẦU TƯ - HẠ TẦNG PHƯỜNG KHƯƠNG ĐÌNH
ĐƠN VỊ TƯ VẤN:
CÔNG TY CỔ PHẦN ĐẦU TƯ HOÀNG PHÁT T&T

DỰ ÁN: CẢI TẠO ĐƯỜNG VÀ THOÁT NƯỚC NGÕ VÀ CÁC NGÁCH THUỘC NGÕ 122,162,236 ĐƯỜNG KHƯƠNG ĐÌNH, PHƯỜNG KHƯƠNG ĐÌNH
BƯỚC: BÁO CÁO KINH TẾ KỸ THUẬT

THỰC HIỆN: PHẠM THỊ LƯƠNG
CHỦ TRÌ THIẾT KẾ: LÊ DUY TÙNG
CHỦ NHIỆM DỰ ÁN: PHẠM TRỌNG QUỲNH

HÀ NỘI, THÁNG 04 NĂM 2026
CÔNG TY CỔ PHẦN ĐẦU TƯ HOÀNG PHÁT T&T
CÓ PHÂN GIẢM ĐỐC
NGUYỄN MẠNH TỬ

KHỐI LƯỢNG THIẾT KẾ TUYẾN 4
TỶ LỆ BẢN VẼ: NBV
LẦN XUẤT BẢN: 01
BẢN VẼ SỐ: KL-T4
MÃ SỐ SẢN PHẨM: TVTK.02.2026

UBND PHƯỜNG KHƯƠNG ĐÌNH
PHÒNG KINH TẾ, HẠ TẦNG VÀ ĐÔ THỊ

THẨM ĐỊNH

Theo Văn bản số:150...../KTHT&ĐT
Ngày ...04... tháng ...4... năm 20.26
Ký tên: *[Signature]*

Lê Công Trường

BAN QUẢN LÝ DỰ ÁN ĐẦU TƯ - HẠ TẦNG PHƯỜNG KHƯƠNG ĐÌNH

PHÊ DUYỆT

Theo Quyết định số: 6.351.ĐP..UBND.
Ngày ...07... tháng ...4... năm 20.26.
Ký tên: *[Signature]*

Vũ Thanh Nghị

CÔNG TY CỔ PHẦN TƯ VẤN VÀ ĐẦU TƯ BẮC DƯƠNG

THẨM TRA

Theo Văn bản số 271 / 2025/BCTT
ngày ...31... tháng ...3... năm 20.26
Chủ trì bộ môn ký tên: *[Signature]*

Dương Văn Tuyên

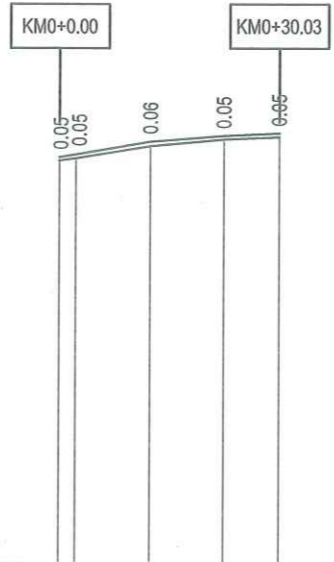

SƠ HỌA RÃNH DỌC	
ĐỘ DỐC THIẾT KẾ	1.70% / 12.40 / 0.78% / 10.07 / 0.45% / 7.56
CAO ĐỘ THIẾT KẾ	6.53 / 6.57 / 6.74 / 6.82 / 6.85
ĐỘ DỐC ĐÁY RÃNH DỌC	Thoát nước hiện trạng
CAO ĐỘ ĐÁY RÃNH DỌC	
CAO ĐỘ TỰ NHIÊN	6.48 / 6.51 / 6.68 / 6.77 / 6.80
KHOẢNG CÁCH LÊ	2.23 / 10.17 / 10.07 / 7.56
LÝ TRÌNH CỌC	0.00 / 2.23 / 12.40 / 22.47 / 30.03
TÊN CỌC	DT5 / 1 / D1 / CT5
SƠ HỌA TUYẾN	A=173d14'52.8"

ỦY BAN NHÂN DÂN PHƯỜNG KHƯƠNG ĐÌNH
BAN QUẢN LÝ DỰ ÁN ĐẦU TƯ - HẠ TẦNG PHƯỜNG KHƯƠNG ĐÌNH

ĐƠN VỊ TƯ VẤN:
CÔNG TY CỔ PHẦN ĐẦU TƯ HOÀNG PHÁT T&T

DỰ ÁN: CẢI TẠO ĐƯỜNG VÀ THOÁT NƯỚC NGÕ VÀ CÁC NGÁCH THUỘC NGÕ 122,162,236 ĐƯỜNG KHƯƠNG ĐÌNH, PHƯỜNG KHƯƠNG ĐÌNH
BƯỚC: BÁO CÁO KINH TẾ KỸ THUẬT

THỰC HIỆN	PHẠM THỊ LƯƠNG	<i>[Signature]</i>
CHỦ TRÌ THIẾT KẾ	LÊ DUY TÙNG	<i>[Signature]</i>
CHỦ NHIỆM DỰ ÁN	PHẠM TRỌNG QUỲNH	<i>[Signature]</i>

HÀ NỘI, THÁNG 04 NĂM 2026
CÔNG TY CỔ PHẦN ĐẦU TƯ HOÀNG PHÁT T&T
GIÁM ĐỐC:
[Signature]
NGUYỄN MẠNH TỬ

TRÁC DỌC THIẾT KẾ
TUYỂN 5

TỶ LỆ BẢN VẼ: 1/1000; 1/1000 BẢN VẼ SỐ: TD - 01

LẦN XUẤT BẢN: 01 MÃ SỐ SẢN PHẨM: TVTK.02.2026

CỘC: DT5
KMO+000.00
B mặt : 0.00 m
L bù vênh BTN : 0.00 m
Bù vênh BTN : 0.00 m²

CỘC: 1
KMO+002.23
B mặt : 1.18 m
L bù vênh BTN : 1.18 m
Bù vênh BTN : 0.01 m²

CỘC: 1
KMO+012.40
B mặt : 1.58 m
L bù vênh BTN : 1.58 m
Bù vênh BTN : 0.03 m²

MSS: 1.00

CAO ĐỘ THIẾT KẾ	6.48 6.65		6.53		6.65 6.49	
KHOẢNG CÁCH LÊ THIẾT KẾ	6.00		6.00			
CAO ĐỘ TỰ NHIÊN	6.54	6.48 6.47	6.48 6.48	6.48 6.48	6.49 6.49	6.50
KHOẢNG CÁCH MIA	4.00	1.25 2.10	2.26 0.39	2.19 1.72	2.09	4.00

MSS: 1.00

		6.53 6.58 6.58 6.51			
		0.70 0.48			
6.81 6.81	6.81	6.81 6.53 6.51 6.81	6.81	6.81 6.81	6.81
0.61	4.00	4.68	0.90 0.70 0.48	4.68	0.83

UBND PHƯỜNG KHƯƠNG ĐÌNH
PHÒNG KINH TẾ, HẠ TẦNG VÀ ĐÔ THỊ

THẨM ĐỊNH
Theo Văn bản số: 150 / KTHT&ĐT
Ngày 04 tháng 4 năm 2026.
Ký tên:

Lê Công Trường

CỘC: D1
KMO+022.47
B mặt : 2.13 m
L bù vênh BTN : 2.13 m
Bù vênh BTN : 0.02 m²

CỘC: CT5
KMO+030.43
B mặt : 1.07 m
L bù vênh BTN : 1.07 m
Bù vênh BTN : 0.01 m²

MSS: 1.00

CAO ĐỘ THIẾT KẾ	6.77 6.84 6.82 6.84 6.77	
KHOẢNG CÁCH LÊ THIẾT KẾ	1.02 1.11	
CAO ĐỘ TỰ NHIÊN	7.02	7.02 7.02 6.77 6.77 6.77 7.02
KHOẢNG CÁCH MIA	4.00	4.96 0.78 0.28 0.85 0.87

MSS: 1.00

		6.80 6.85 6.87 6.80			
		0.42 0.65			
7.02 7.02	7.02	7.02 6.80 6.80 7.02	7.02	7.02 7.02	7.02
4.00	5.56	0.32 0.85 0.87	5.33	4.00	

BAN QUẢN LÝ DỰ ÁN ĐẦU TƯ - HẠ TẦNG PHƯỜNG KHƯƠNG ĐÌNH

PHÊ DUYỆT
Theo Quyết định số: 635 / QĐ - UBND
Ngày 04 tháng 4 năm 2026.
Ký tên:

Vũ Chanh Nghi

CÔNG TY CỔ PHẦN TƯ VẤN VÀ ĐẦU TƯ BẮC DƯƠNG

THẨM TRA
Theo Văn bản số: 27.1 / 2026 / BC TT
ngày 31 tháng 3 năm 2025
Chủ trì bộ môn ký tên:

Dương Văn Tuyên

ỦY BAN NHÂN DÂN PHƯỜNG KHƯƠNG ĐÌNH
BAN QUẢN LÝ DỰ ÁN ĐẦU TƯ - HẠ TẦNG PHƯỜNG KHƯƠNG ĐÌNH
ĐƠN VỊ TƯ VẤN:
CÔNG TY CỔ PHẦN ĐẦU TƯ HOÀNG PHÁT T&T

DỰ ÁN: CẢI TẠO ĐƯỜNG VÀ THOÁT NƯỚC NGÕ VÀ CÁC NGÁCH THUỘC NGÕ 122,162,236 ĐƯỜNG KHƯƠNG ĐÌNH, PHƯỜNG KHƯƠNG ĐÌNH
BƯỚC: BÁO CÁO KINH TẾ KỸ THUẬT

THỰC HIỆN: PHẠM THỊ LƯƠNG
CHỦ TRÌ THIẾT KẾ: LÊ DUY TÙNG
CHỦ NHIỆM DỰ ÁN: PHẠM TRỌNG QUỲNH

HÀ NỘI, THÁNG 04 NĂM 2026
CÔNG TY CỔ PHẦN ĐẦU TƯ HOÀNG PHÁT T&T
GIÁM ĐỐC
NGUYỄN MẠNH TU

TRẮC NGANG THIẾT KẾ TUYẾN 5

TỶ LỆ BẢN VẼ: 1/200
LẦN XUẤT BẢN: 01
BẢN VẼ SỐ: TN-T5-1
MÃ SỐ SẢN PHẨM: TVTK.02.2026

UBND PHƯỜNG KHƯƠNG ĐÌNH
PHÒNG KINH TẾ, HẠ TẦNG VÀ ĐÔ THỊ

THẨM ĐỊNH

Theo Văn bản số:150...../KTHT&ĐT
Ngày04/ tháng4..... năm 2026.
Ký tên: 

Lê Công Trường

BẢNG TỔNG HỢP KHỐI LƯỢNG : T5

Tên cọc	K.Cách lẻ	Diện tích			DT trung bình			Khối lượng		
		B mặt	L. bù vênh BTN	Bù vênh BTN	B mặt	L bù vênh BTN	Bù vênh BTN	B mặt	L bù vênh BTN	Bù vênh BTN
DT5		0.00	0.00	0.00						
1	2.23				0.59	0.59	0.01	1.32	1.32	0.01
1	10.17	1.18	1.18	0.01	1.38	1.38	0.02	14.03	14.03	0.20
1	10.07	1.58	1.58	0.03	1.86	1.86	0.03	18.68	18.68	0.25
D1	7.96	2.13	2.13	0.02	1.60	1.60	0.01	12.74	12.74	0.12
CT5		1.07	1.07	0.01						
							Tổng	46.77	46.77	0.39

CÔNG TY CỔ PHẦN TƯ VẤN VÀ ĐẦU TƯ BẮC DƯƠNG

THẨM TRA

Theo Văn bản số: 27.1/2026/BCTT
ngày: 31 tháng 3 năm 2026
Chủ trì bộ môn ký tên: 
Đặng Văn Tuyển

BAN QUẢN LÝ DỰ ÁN ĐẦU TƯ - HẠ TẦNG PHƯỜNG KHƯƠNG ĐÌNH

PHÊ DUYỆT

Theo Quyết định số: 635/QT-UBND
Ngày: 04 tháng 4 năm 2026
Ký tên: 
Vũ Chanh Nghi

ỦY BAN NHÂN DÂN PHƯỜNG KHƯƠNG ĐÌNH
BAN QUẢN LÝ DỰ ÁN ĐẦU TƯ - HẠ TẦNG PHƯỜNG KHƯƠNG ĐÌNH

ĐƠN VỊ TƯ VẤN:
CÔNG TY CỔ PHẦN ĐẦU TƯ HOÀNG PHÁT T&T

DỰ ÁN: CẢI TẠO ĐƯỜNG VÀ THOÁT NƯỚC NGÕ VÀ CÁC NGÁCH THUỘC NGÕ 122,162,236 ĐƯỜNG KHƯƠNG ĐÌNH, PHƯỜNG KHƯƠNG ĐÌNH
BƯỚC: BÁO CÁO KINH TẾ KỸ THUẬT

THỰC HIỆN	PHẠM THỊ LƯƠNG	
CHỦ TRÌ THIẾT KẾ	LÊ DUY TÙNG	
CHỦ NHIỆM DỰ ÁN	PHẠM TRỌNG QUỲNH	

HÀ NỘI, THÁNG 04 NĂM 2026
CÔNG TY CỔ PHẦN ĐẦU TƯ HOÀNG PHÁT T&T
GIÁM ĐỐC

NGUYỄN MẠNH TÚ

KHỐI LƯỢNG THIẾT KẾ TUYẾN 5

TỶ LỆ BẢN VẼ:	NBV	BẢN VẼ SỐ:	KL-T5
LẦN XUẤT BẢN:	01	MÃ SỐ SẢN PHẨM:	TVTK.02.2026

UBND PHƯỜNG KHƯƠNG ĐÌNH
PHÒNG KINH TẾ, HẠ TẦNG VÀ ĐÔ THỊ

THẨM ĐỊNH
Theo Văn bản số: 150 / KTHT&ĐT
Ngày 04 tháng 4 năm 2026
Ký tên:

Lê Công Trường

BAN QUẢN LÝ DỰ ÁN ĐẦU TƯ - HẠ TẦNG PHƯỜNG KHƯƠNG ĐÌNH

PHÊ DUYỆT
Theo Quyết định số: 635 / QĐ-UBND
Ngày 04 tháng 4 năm 2026
Ký tên:

Vũ Thanh Nghị

CÔNG TY CỔ PHẦN TƯ VẤN VÀ ĐẦU TƯ BẮC DƯƠNG

THẨM TRA
Theo Văn bản số: 27 / 2025 / BCT
ngày 31 tháng 3 năm 2024
Chủ trì bộ môn ký tên:

Dương Văn Tuyển

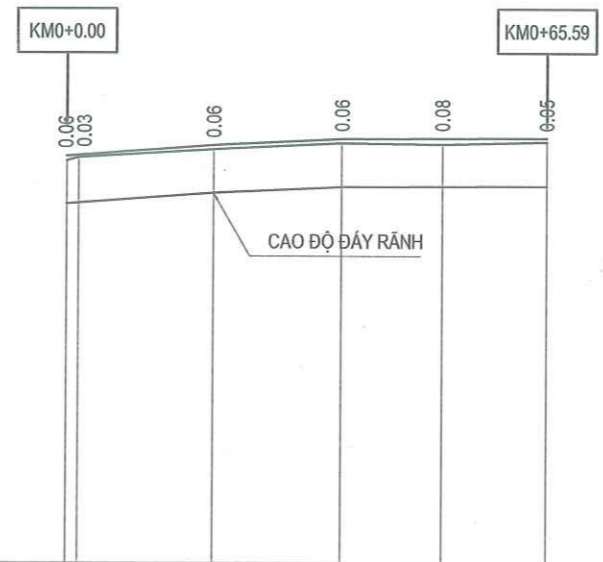

SƠ HỌA RÃNH DỌC					
ĐỘ DỐC THIẾT KẾ	0.74%	0.50%	0.04%		
CAO ĐỘ THIẾT KẾ	6.53 6.54	6.68	6.77	6.77	6.78
ĐỘ DỐC ĐÁY RÃNH DỌC	0.74%	0.50%	0.04%		
CAO ĐỘ ĐÁY RÃNH DỌC	5.88 5.89	6.03	6.12	6.12	6.13
CAO ĐỘ TỰ NHIÊN	6.47 6.51	6.62	6.71	6.69	6.73
KHOẢNG CÁCH LỀ	18.35	17.53	13.76	14.30	
LÝ TRÌNH CỌC	0.00 1.65	20.00	37.53	51.29	65.59
TÊN CỌC	DT6 A	1	D1	D2	CT6
SƠ HỌA TUYẾN					

ỦY BAN NHÂN DÂN PHƯỜNG KHƯƠNG ĐÌNH
BAN QUẢN LÝ DỰ ÁN ĐẦU TƯ - HẠ TẦNG PHƯỜNG KHƯƠNG ĐÌNH

ĐƠN VỊ TƯ VẤN:
CÔNG TY CỔ PHẦN ĐẦU TƯ HOÀNG PHÁT T&T

DỰ ÁN: CẢI TẠO ĐƯỜNG VÀ THOÁT NƯỚC NGÕ VÀ CÁC NGÁCH THUỘC NGÕ 122,162,236 ĐƯỜNG KHƯƠNG ĐÌNH, PHƯỜNG KHƯƠNG ĐÌNH
BƯỚC: BÁO CÁO KINH TẾ KỸ THUẬT

THỰC HIỆN: PHẠM THỊ LƯƠNG
CHỦ TRÌ THIẾT KẾ: LÊ DUY TÙNG
CHỦ NHIỆM DỰ ÁN: PHẠM TRỌNG QUỲNH

HÀ NỘI, THÁNG 04 NĂM 2026
CÔNG TY CỔ PHẦN ĐẦU TƯ HOÀNG PHÁT T&T
GIÁM ĐỐC: NGUYỄN MẠNH TỬ

TRÁC ĐỌC THIẾT KẾ
TUYẾN 6

TỶ LỆ BẢN VẼ: 1/1000; 1/1000
BẢN VẼ SỐ: TD - 01
LẦN XUẤT BẢN: 01
MÃ SỐ SẢN PHẨM: TVTK.02.2026

B mặt : 0.00 m
L bù vênh BTN : 0.00 m
Bù vênh BTN : 0.00 m²

CỌC: DT37
KMO+000.00

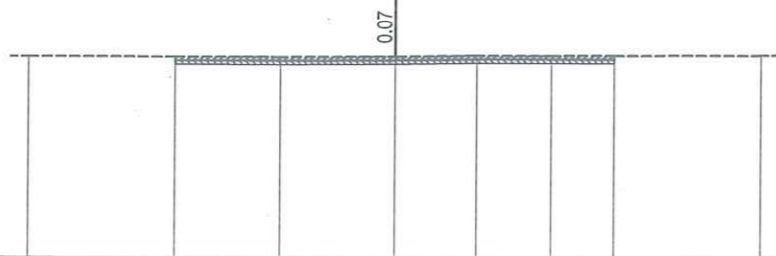

MSS: 1.00

CAO ĐỘ THIẾT KẾ								
KHOẢNG CÁCH LỀ THIẾT KẾ								
CAO ĐỘ TỰ NHIÊN	6.46	6.45	6.45	6.46	6.49	6.49	6.49	6.51
KHOẢNG CÁCH MIA	4.00	2.87	3.13	2.23	2.03	1.73	4.00	

B mặt : 2.87 m
L bù vênh BTN : 2.87 m
Bù vênh BTN : 0.06 m²

CỌC: 1A
KMO+001.65

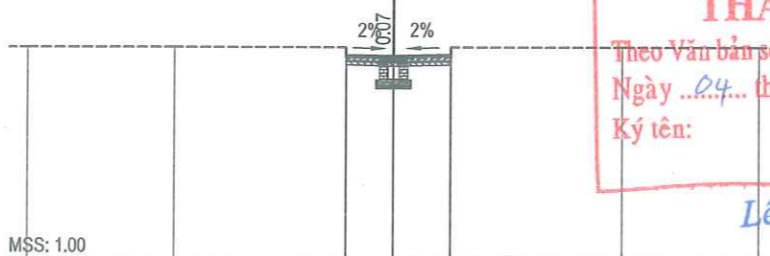

MSS: 1.00

CAO ĐỘ THIẾT KẾ	6.50 6.57 6.54 6.57 6.50							
KHOẢNG CÁCH LỀ THIẾT KẾ	1.30 1.57							
CAO ĐỘ TỰ NHIÊN	6.77	6.77	6.77	6.50	6.47	6.50	6.77	6.77
KHOẢNG CÁCH MIA	4.01	4.68	0.04	1.30	1.57	0.04	4.68	3.74

B mặt : 1.74 m
L bù vênh BTN : 1.74 m
Bù vênh BTN : 0.03 m²

CỌC: 1
KMO+020.00

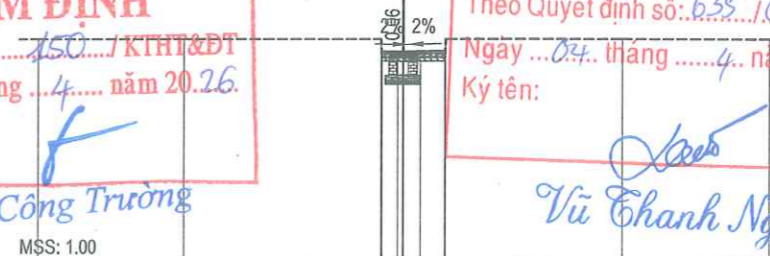

MSS: 1.00

CAO ĐỘ THIẾT KẾ	6.63 6.68 6.70 6.62							
KHOẢNG CÁCH LỀ THIẾT KẾ	0.59 1.15							
CAO ĐỘ TỰ NHIÊN	7.02	7.02	7.02	6.63	6.68	6.62	7.02	7.02
KHOẢNG CÁCH MIA	4.00	5.40	0.04	0.48	0.87	0.04	4.84	4.00

UBND PHƯỜNG KHƯƠNG ĐÌNH
PHÒNG KINH TẾ, HẠ TẦNG VÀ ĐÔ THỊ

THẨM ĐỊNH

Theo Văn bản số: 150/KHT&ĐT
Ngày 04 tháng 4 năm 2026.
Ký tên: Lê Công Trường

BAN QUẢN LÝ DỰ ÁN ĐẦU TƯ - HẠ TẦNG PHƯỜNG KHƯƠNG ĐÌNH

PHÊ DUYỆT

Theo Quyết định số: 635/QĐ-UBND
Ngày 04 tháng 4 năm 2026.
Ký tên: Vũ Thanh Nghị

B mặt : 1.86 m
L bù vênh BTN : 1.86 m
Bù vênh BTN : 0.03 m²

CỌC: D1
KMO+037.53

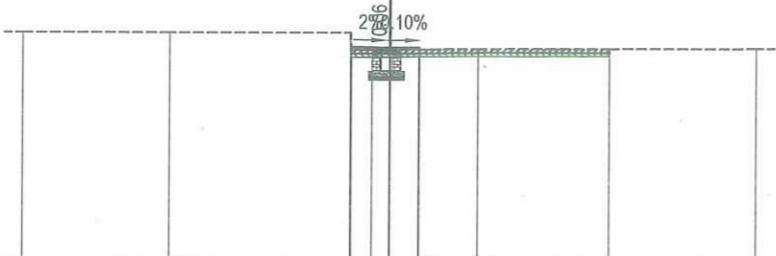

MSS: 1.00

CAO ĐỘ THIẾT KẾ	6.70 6.79 6.77 6.72							
KHOẢNG CÁCH LỀ THIẾT KẾ	1.05 0.81							
CAO ĐỘ TỰ NHIÊN	7.16	7.16	7.16	6.70	6.79	6.77	6.72	6.75
KHOẢNG CÁCH MIA	4.00	4.94	0.04	0.48	0.81	1.61	3.59	4.00

B mặt : 2.71 m
L bù vênh BTN : 2.71 m
Bù vênh BTN : 0.11 m²

CỌC: D2
KMO+051.29

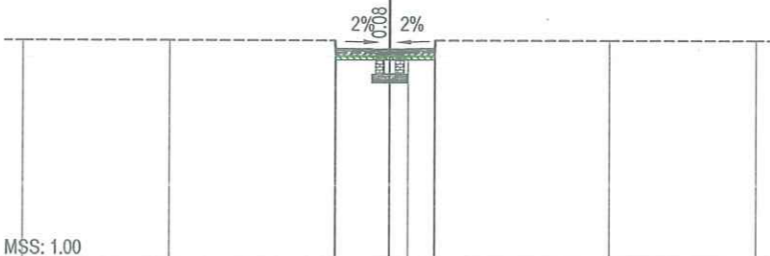

MSS: 1.00

CAO ĐỘ THIẾT KẾ	6.69 6.80 6.77 6.80							
KHOẢNG CÁCH LỀ THIẾT KẾ	1.47 1.24							
CAO ĐỘ TỰ NHIÊN	7.02	7.02	7.02	6.69	6.69	6.69	7.02	7.02
KHOẢNG CÁCH MIA	4.00	4.51	0.02	1.47	0.51	0.02	4.74	4.00

B mặt : 2.31 m
L bù vênh BTN : 2.31 m
Bù vênh BTN : 0.03 m²

CỌC: CT37
KMO+065.59



MSS: 1.00

CAO ĐỘ THIẾT KẾ	6.72 6.80 6.78 6.80							
KHOẢNG CÁCH LỀ THIẾT KẾ	1.16 1.15							
CAO ĐỘ TỰ NHIÊN	7.02	7.02	7.02	6.72	6.73	6.73	7.02	7.02
KHOẢNG CÁCH MIA	4.00	4.83	0.04	1.16	1.15	0.04	4.84	4.00

CÔNG TY CỔ PHẦN TƯ VẤN VÀ ĐẦU TƯ BẮC ĐƯƠNG

THẨM TRA

Theo Văn bản số: 271/2026/BCVT
ngày 31 tháng 3 năm 2026
Chủ trì bộ môn ký tên: Đặng Văn Tuyên



ỦY BAN NHÂN DÂN PHƯỜNG KHƯƠNG ĐÌNH
BAN QUẢN LÝ DỰ ÁN ĐẦU TƯ - HẠ TẦNG PHƯỜNG KHƯƠNG ĐÌNH

ĐƠN VỊ TƯ VẤN:
CÔNG TY CỔ PHẦN ĐẦU TƯ HOÀNG PHÁT T&T

DỰ ÁN: CẢI TẠO ĐƯỜNG VÀ THOÁT NƯỚC NGÕ VÀ CÁC NGÁCH THUỘC NGÕ 122,162,236 ĐƯỜNG KHƯƠNG ĐÌNH, PHƯỜNG KHƯƠNG ĐÌNH

BƯỚC: BÁO CÁO KINH TẾ KỸ THUẬT

THỰC HIỆN	PHẠM THỊ LƯƠNG	<i>[Signature]</i>
CHỦ TRÌ THIẾT KẾ	LÊ DUY TÙNG	<i>[Signature]</i>
CHỦ NHIỆM DỰ ÁN	PHẠM TRỌNG QUYNH	<i>[Signature]</i>



HÀ NỘI, THÁNG 04 NĂM 2026
CÔNG TY CỔ PHẦN ĐẦU TƯ HOÀNG PHÁT T&T
GIÁM ĐỐC
NGUYỄN MẠNH TỬ

TRẮC NGANG THIẾT KẾ TUYẾN 6

TỶ LỆ BẢN VẼ:	1/200	BẢN VẼ SỐ:	TN-T6-1
LẦN XUẤT BẢN:	01	MÃ SỐ SẢN PHẨM:	TVTK.02.2026

UBND PHƯỜNG KHƯƠNG ĐÌNH
PHÒNG KINH TẾ, HẠ TẦNG VÀ ĐÔ THỊ

THẨM ĐỊNH
Theo Văn bản số: 150 / KTHT&ĐT
Ngày 04 tháng 4 năm 2026
Ký tên:

Lê Công Trường

CÔNG TY CỔ PHẦN TƯ VẤN VÀ ĐẦU TƯ BẮC DƯƠNG

THẨM TRA
Theo Văn bản số: 271 / 2026/BCTT
ngày 31 tháng 3 năm 2026
Chủ trì bộ môn ký tên:

Đặng Văn Tuyên

BẢNG TỔNG HỢP KHỐI LƯỢNG : T6

Tên cọc	K.Cách lẻ	Diện tích			DT trung bình			Khối lượng		
		B mặt	L bù vênh BTN	Bù vênh BTN	B mặt	L bù vênh BTN	Bù vênh BTN	B mặt	L bù vênh BTN	Bù vênh BTN
DT6		0.00	0.00	0.00						
	1.65				1.44	1.44	0.03	2.37	2.37	0.05
1A		2.87	2.87	0.06						
	18.35				2.31	2.31	0.04	42.30	42.30	0.83
1		1.74	1.74	0.03						
	17.53				1.80	1.80	0.03	31.55	31.55	0.53
D1		1.86	1.86	0.03						
	13.76				2.29	2.29	0.07	31.44	31.44	0.96
D2		2.71	2.71	0.11						
	14.30				2.51	2.51	0.07	35.89	35.89	1.00
CT6		2.31	2.31	0.03						
							Tổng	143.55	143.55	3.37

BAN QUẢN LÝ DỰ ÁN ĐẦU TƯ - HẠ TẦNG PHƯỜNG KHƯƠNG ĐÌNH

PHÊ DUYỆT
Theo Quyết định số: 635 / QĐ-UBND
Ngày 04 tháng 4 năm 2026
Ký tên:

Vũ Chanh Nghi

ỦY BAN NHÂN DÂN PHƯỜNG KHƯƠNG ĐÌNH BAN QUẢN LÝ DỰ ÁN ĐẦU TƯ - HẠ TẦNG PHƯỜNG KHƯƠNG ĐÌNH ĐƠN VỊ TƯ VẤN: CÔNG TY CỔ PHẦN ĐẦU TƯ HOÀNG PHÁT T&T	DỰ ÁN: CẢI TẠO ĐƯỜNG VÀ THOÁT NƯỚC NGÕ VÀ CÁC NGÁCH THUỘC NGÕ 122,162,236 ĐƯỜNG KHƯƠNG ĐÌNH, PHƯỜNG KHƯƠNG ĐÌNH BƯỚC: BÁO CÁO KINH TẾ KỸ THUẬT	THỰC HIỆN	PHẠM THỊ LƯƠNG	<i>[Signature]</i>	HÀ NỘI, THÁNG 04 NĂM 2026 CÔNG TY CỔ PHẦN ĐẦU TƯ HOÀNG PHÁT T&T GIÁM ĐỐC NGUYỄN MẠNH TỬ	KHỐI LƯỢNG THIẾT KẾ TUYẾN 6	
		CHỦ TRÌ THIẾT KẾ	LÊ DUY TÙNG	<i>[Signature]</i>			
		CHỦ NHIỆM DỰ ÁN	PHẠM TRỌNG QUỲNH	<i>[Signature]</i>			
		TỶ LỆ BẢN VẼ:	NBV	BẢN VẼ SỐ:	KL-T6		
		LẦN XUẤT BẢN:	01	MÃ SỐ SẢN PHẨM:	TVTIC.02.2026		

UBND PHƯỜNG KHƯƠNG ĐÌNH
PHÒNG KINH TẾ, HẠ TẦNG VÀ ĐÔ THỊ

THẨM ĐỊNH
Theo Văn bản số: 150 / KTHT&ĐT
Ngày 04 tháng 4 năm 2026.
Ký tên: *[Signature]*

Lê Công Trường

CÔNG TY CỔ PHẦN TƯ VẤN VÀ ĐẦU TƯ BẮC DƯƠNG

THẨM TRA
Theo Văn bản số: 271 / 2025/BCTT
ngày 31 tháng 3 năm 2026
Chủ trì bộ môn ký tên: *[Signature]*
Đặng Văn Tuyên

BAN QUẢN LÝ DỰ ÁN ĐẦU TƯ - HẠ TẦNG PHƯỜNG KHƯƠNG ĐÌNH

PHÊ DUYỆT
Theo Quyết định số: 635 / QĐ-UBND
Ngày 04 tháng 4 năm 2026.
Ký tên: *[Signature]*
Vũ Thanh Nghị

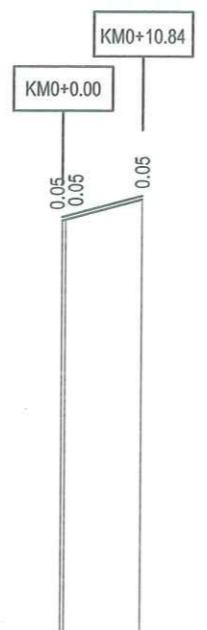

SƠ HỌ RÃNH DỌC	
ĐỘ DỐC THIẾT KẾ	2.56% / 10.84
CAO ĐỘ THIẾT KẾ	6.67 / 6.69 / 6.96
ĐỘ DỐC ĐÁY RÃNH DỌC	Thoát nước hiện trạng
CAO ĐỘ ĐÁY RÃNH DỌC	
CAO ĐỘ TỰ NHIÊN	6.62 / 6.64 / 6.91
KHOẢNG CÁCH LỀ	0.46 / 10.38
LÝ TRÌNH CỌC	0.00 / 0.46 / 10.84
TÊN CỌC	D17 / CT38
SƠ HỌ TUYẾN	

ỦY BAN NHÂN DÂN PHƯỜNG KHƯƠNG ĐÌNH
BAN QUẢN LÝ DỰ ÁN ĐẦU TƯ - HẠ TẦNG PHƯỜNG KHƯƠNG ĐÌNH

ĐƠN VỊ TƯ VẤN:
CÔNG TY CỔ PHẦN ĐẦU TƯ HOÀNG PHÁT T&T

DỰ ÁN: CẢI TẠO ĐƯỜNG VÀ THOÁT NƯỚC NGÕ VÀ CÁC NGÁCH THUỘC NGÕ 122,162,236 ĐƯỜNG KHƯƠNG ĐÌNH, PHƯỜNG KHƯƠNG ĐÌNH
BƯỚC: BÁO CÁO KINH TẾ KỸ THUẬT

THỰC HIỆN	PHẠM THỊ LƯƠNG	<i>[Signature]</i>
CHỦ TRÌ THIẾT KẾ	LÊ DUY TÙNG	<i>[Signature]</i>
CHỦ NHIỆM DỰ ÁN	PHẠM TRỌNG QUỲNH	<i>[Signature]</i>

HÀ NỘI, THÁNG 04 NĂM 2026
CÔNG TY CỔ PHẦN ĐẦU TƯ HOÀNG PHÁT T&T
GIÁM ĐỐC
[Signature]
NGUYỄN MẠNH TỬ

TRẮC DỌC THIẾT KẾ TUYẾN 7	
TỶ LỆ BẢN VẼ: 1/1000; 1/1000	BẢN VẼ SỐ: TD - 01
LẦN XUẤT BẢN: 01	MÃ SỐ SẢN PHẨM: TVTK.02.2026

B mặt : 0.00 m
L bù vênh BTN : 0.00 m
Bù vênh BTN : 0.00 m²

CỌC: DT38
KMO+000.00

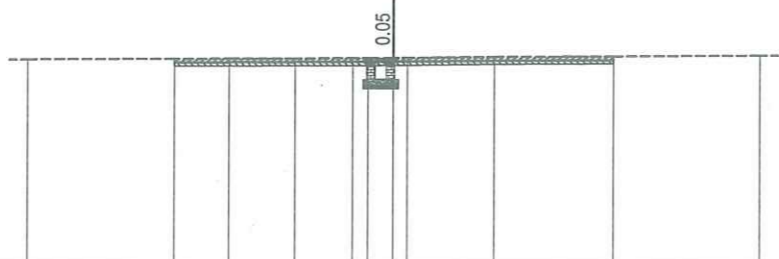

MSS: 1.00

CAO ĐỘ THIẾT KẾ										
KHOẢNG CÁCH LỀ THIẾT KẾ										
CAO ĐỘ TỰ NHIÊN	6.59	6.60	6.61	6.61	6.62	6.62	6.63	6.65	6.67	6.68
KHOẢNG CÁCH MIA	4.00	1.51	1.79	1.58	0.42	0.69	0.38	2.38	3.24	4.00

B mặt : 1.68 m
L bù vênh BTN : 1.68 m
Bù vênh BTN : 0.01 m²

CỌC: 1
KMO+000.46

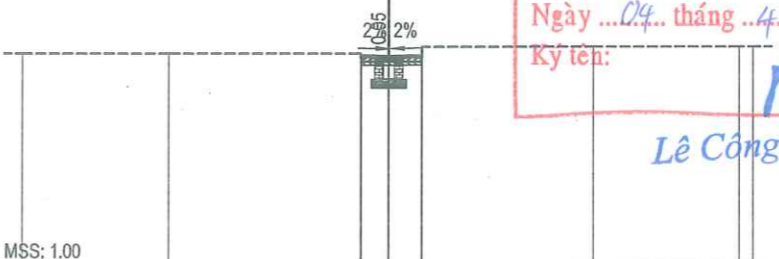

MSS: 1.00

CAO ĐỘ THIẾT KẾ	6.63 6.70 6.69 6.64									
KHOẢNG CÁCH LỀ THIẾT KẾ	0.76 0.92									
CAO ĐỘ TỰ NHIÊN	6.74	6.74	6.74	6.63	6.64	6.64	6.93	6.93	6.93	6.93
KHOẢNG CÁCH MIA	4.00	5.23	6.91	0.92	0.01	4.68	4.00	6.11	0.31	0.31

UBND PHƯỜNG KHƯƠNG ĐÌNH
PHÒNG KINH TẾ, HẠ TẦNG VÀ ĐÔ THỊ

THẨM ĐỊNH
Theo Văn bản số: 150 / KTHT&ĐT
Ngày 04 tháng 4 năm 2026.
Ký tên: *[Signature]*

Lê Công Trường

CÔNG TY CỔ PHẦN TƯ VẤN VÀ ĐẦU TƯ BẮC DƯƠNG

THẨM TRA
Theo Văn bản số: 271 / 2025/BCTT
ngày 31 tháng 3 năm 2026
Chủ trì bộ môn ký tên: *[Signature]*
Đặng Văn Lý

B mặt : 1.89 m
L bù vênh BTN : 1.89 m
Bù vênh BTN : 0.02 m²

CỌC: CT38
KMO+010.84

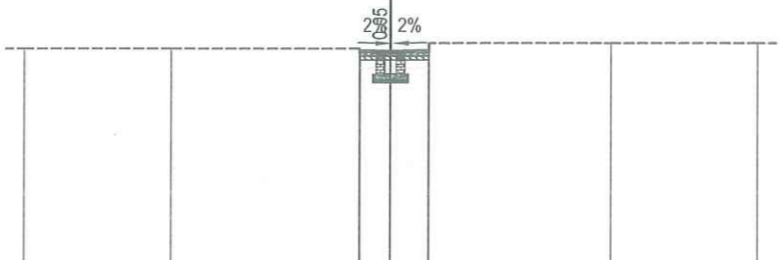

MSS: 1.00

CAO ĐỘ THIẾT KẾ	6.91 6.98 6.96 6.91									
KHOẢNG CÁCH LỀ THIẾT KẾ	0.84 1.05									
CAO ĐỘ TỰ NHIÊN	7.02	7.02	7.02	6.91	6.91	7.16	7.16	7.16	7.16	7.16
KHOẢNG CÁCH MIA	4.00	5.15	0.84	1.05	0.02	4.93	4.00	6.11	0.31	0.31

BAN QUẢN LÝ DỰ ÁN ĐẦU TƯ - HẠ TẦNG PHƯỜNG KHƯƠNG ĐÌNH

PHÊ DUYỆT
Theo Quyết định số: 635 / QĐ-UBND
Ngày 04 tháng 4 năm 2026
Ký tên: *[Signature]*
Vũ Thành Nghị

ỦY BAN NHÂN DÂN PHƯỜNG KHƯƠNG ĐÌNH
BAN QUẢN LÝ DỰ ÁN ĐẦU TƯ - HẠ TẦNG PHƯỜNG KHƯƠNG ĐÌNH

ĐƠN VỊ TƯ VẤN:
CÔNG TY CỔ PHẦN ĐẦU TƯ HOÀNG PHÁT T&T

DỰ ÁN: CẢI TẠO ĐƯỜNG VÀ THOÁT NƯỚC NGÕ VÀ CÁC NGÁCH THUỘC NGÕ 122,162,236 ĐƯỜNG KHƯƠNG ĐÌNH, PHƯỜNG KHƯƠNG ĐÌNH
BƯỚC: BÁO CÁO KINH TẾ KỸ THUẬT

THỰC HIỆN: PHẠM THỊ LƯƠNG *[Signature]*
CHỦ TRÌ THIẾT KẾ: LÊ DUY TÙNG *[Signature]*
CHỦ NHIỆM DỰ ÁN: PHẠM TRỌNG QUỲNH *[Signature]*

HÀ NỘI, THÁNG 04 NĂM 2026
CÔNG TY CỔ PHẦN ĐẦU TƯ HOÀNG PHÁT T&T
GIÁM ĐỐC: NGUYỄN MẠNH TỰ

TRẮC NGANG THIẾT KẾ TUYẾN 7

TỶ LỆ BẢN VẼ: 1/200
LẦN XUẤT BẢN: 01

BẢN VẼ SỐ: TN-T7-1
MÃ SỐ SẢN PHẨM: TVTK.02.2026

UBND PHƯỜNG KHƯƠNG ĐÌNH
PHÒNG KINH TẾ, HẠ TẦNG VÀ ĐÔ THỊ

THẨM ĐỊNH

Theo Văn bản số: 150/KTHT&ĐT

Ngày 04 tháng 4 năm 2026

Ký tên:

Lê Công Trường

CÔNG TY CỔ PHẦN TƯ VẤN VÀ ĐẦU TƯ BẮC DƯƠNG

THẨM TRA

Theo Văn bản số 271/2026/BCTT

ngày 31 tháng 3 năm 2026

Chủ trì bộ môn ký tên:

Dương Văn Quyền

BẢNG TỔNG HỢP KHỐI LƯỢNG : T7

Tên cọc	K.Cách lể	Diện tích			DT trung bình			Khối lượng		
		B mặt	L bù vênh BTN	Bù vênh BTN	B mặt	L bù vênh BTN	Bù vênh BTN	B mặt	L bù vênh BTN	Bù vênh BTN
DT7	0.46	0.00	0.00	0.00	0.84	0.84	0.01	0.39	0.39	0.00
1	10.38	1.68	1.68	0.01	1.78	1.78	0.01	18.53	18.53	0.16
CT7		1.89	1.89	0.02						
						Tổng		18.91	18.91	0.16

BAN QUẢN LÝ DỰ ÁN ĐẦU TƯ - HẠ TẦNG PHƯỜNG KHƯƠNG ĐÌNH

PHÊ DUYỆT

Theo Quyết định số: 635/QĐ-UBND

Ngày 04 tháng 4 năm 2026

Ký tên:

Vũ Thanh Nghi



ỦY BAN NHÂN DÂN PHƯỜNG KHƯƠNG ĐÌNH
BAN QUẢN LÝ DỰ ÁN ĐẦU TƯ - HẠ TẦNG PHƯỜNG KHƯƠNG ĐÌNH
ĐƠN VỊ TƯ VẤN:
CÔNG TY CỔ PHẦN ĐẦU TƯ HOÀNG PHÁT T&T

DỰ ÁN: CẢI TẠO ĐƯỜNG VÀ THOÁT NƯỚC NGÕ VÀ CÁC NGÁCH THUỘC NGÕ 122,162,236 ĐƯỜNG KHƯƠNG ĐÌNH, PHƯỜNG KHƯƠNG ĐÌNH
BƯỚC: BÁO CÁO KINH TẾ KỸ THUẬT

THỰC HIỆN	PHẠM THỊ LƯƠNG	<i>[Signature]</i>
CHỦ TRÌ THIẾT KẾ	LÊ DUY TÙNG	<i>[Signature]</i>
CHỦ NHIỆM DỰ ÁN	PHẠM TRỌNG QUỲNH	<i>[Signature]</i>



KHỐI LƯỢNG THIẾT KẾ TUYẾN 7	
TỶ LỆ BẢN VẼ: NBV	BẢN VẼ SỐ: KL-T7
LẦN XUẤT BẢN: 01	MÃ SỐ SẢN PHẨM: TVTK.02.2026

UBND PHƯỜNG KHƯƠNG ĐÌNH
PHÒNG KINH TẾ, HẠ TẦNG VÀ ĐÔ THỊ

THẨM ĐỊNH
Theo Văn bản số:150...../ KHHT&ĐT
Ngày04. tháng ...4..... năm 2026.
Ký tên: *Lê Công Trường*

CÔNG TY CỔ PHẦN TƯ VẤN VÀ ĐẦU TƯ BẮC DƯƠNG

THẨM TRA
Theo Văn bản số: 29.1.2025/BCTT
ngày: 31 tháng 3 năm 2026
Chủ trì bộ môn ký tên: *Tw*
Dương Văn Tuấn

BAN QUẢN LÝ DỰ ÁN ĐẦU TƯ - HẠ TẦNG PHƯỜNG KHƯƠNG ĐÌNH

PHÊ DUYỆT
Theo Quyết định số: 635.1.QĐ-UBND
Ngày04. tháng4.... năm 2026....
Ký tên: *Vũ Thành Nghị*

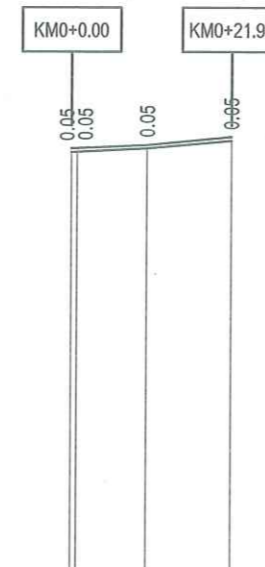

SƠ HỌA RÃNH DỌC	
ĐỘ DỐC THIẾT KẾ	0.16% 0.93% 10.38 11.52
CAO ĐỘ THIẾT KẾ	6.76 6.76 6.80 6.91
ĐỘ DỐC ĐÁY RÃNH DỌC	Thoát nước hiện trạng
CAO ĐỘ ĐÁY RÃNH DỌC	
CAO ĐỘ TỰ NHIÊN	6.71 6.71 6.75 6.86
KHOẢNG CÁCH LỀ	0.80 9.58 11.52
LÝ TRÌNH CỌC	0.00 0.80 10.38 21.90
TÊN CỌC	DT8 1A 1 CT8
SƠ HỌA TUYẾN	

ỦY BAN NHÂN DÂN PHƯỜNG KHƯƠNG ĐÌNH BAN QUẢN LÝ DỰ ÁN ĐẦU TƯ - HẠ TẦNG PHƯỜNG KHƯƠNG ĐÌNH ĐƠN VỊ TƯ VẤN: HẠ TẦNG CÔNG TY CỔ PHẦN ĐẦU TƯ HOÀNG PHÁT T&T	DỰ ÁN: CẢI TẠO ĐƯỜNG VÀ THOÁT NƯỚC NGÕ VÀ CÁC NGÁCH THUỘC NGÕ 122,162,236 ĐƯỜNG KHƯƠNG ĐÌNH, PHƯỜNG KHƯƠNG ĐÌNH BƯỚC: BÁO CÁO KINH TẾ KỸ THUẬT	THỰC HIỆN	PHẠM THỊ LƯƠNG	<i>Phạm Thị Lương</i>	HÀ NỘI, THÁNG 04 NĂM 2026 CÔNG TY CỔ PHẦN ĐẦU TƯ HOÀNG PHÁT T&T GIÁM ĐỐC NGUYỄN MẠNH TỬ	TRÁC DỌC THIẾT KẾ TUYÊN 8	
		CHỦ TRÌ THIẾT KẾ	LÊ DUY TÙNG	<i>Nguyễn Duy Tùng</i>		TỶ LỆ BẢN VẼ: 1/1000; 1/1000	BẢN VẼ SỐ: TD - 01
		CHỦ NHIỆM DỰ ÁN	PHẠM TRỌNG QUỲNH	<i>Phạm Trọng Quỳnh</i>		LẦN XUẤT BẢN: 01	MÃ SỐ SẢN PHẨM: TVTK.02.2026

CỌC: DT8
KMO+000.00
B mặt : 0.00 m
L bù vênh BTN : 0.00 m
Bù vênh BTN : 0.00 m²

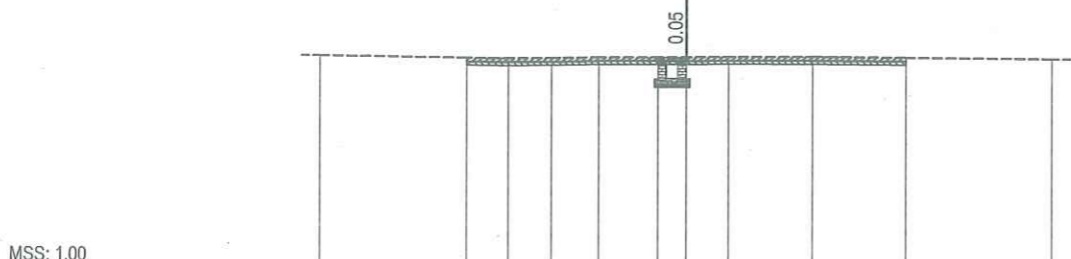

MSS: 1.00

CAO ĐỘ THIẾT KẾ											
KHOẢNG CÁCH LỀ THIẾT KẾ											
CAO ĐỘ TỰ NHIÊN	6.78	6.70	6.68	6.69	6.71	6.71	6.71	6.72	6.71	6.68	6.64
KHOẢNG CÁCH MIA	4.00	1.14	1.18	1.30	1.60	0.78	1.15	2.31	2.54	4.00	

CỌC: 1A
KMO+000.80
B mặt : 1.50 m
L bù vênh BTN : 1.50 m
Bù vênh BTN : 0.00 m²

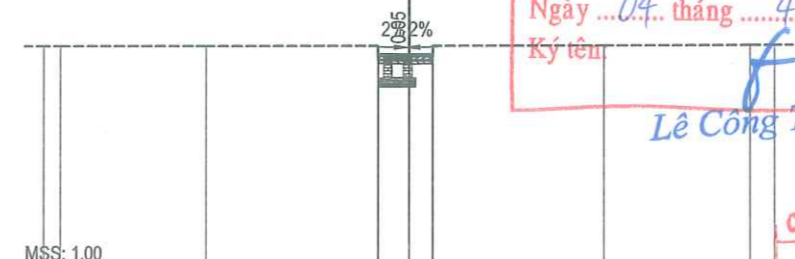

MSS: 1.00

CAO ĐỘ THIẾT KẾ	6.72										
KHOẢNG CÁCH LỀ THIẾT KẾ	0.85										
CAO ĐỘ TỰ NHIÊN	7.00	7.00	7.00	7.00	7.00	6.72	6.71	6.72	7.00	7.00	7.00
KHOẢNG CÁCH MIA	0.46	4.00	4.68	0.84	0.85	0.65	0.65	4.68	4.00	0.66	7.00

UBND PHƯỜNG KHƯƠNG ĐÌNH
PHÒNG KINH TẾ, HẠ TẦNG VÀ ĐÔ THỊ
THẨM ĐỊNH
Theo Văn bản số: 150 / KTHT&ĐT
Ngày 04 tháng 4 năm 2026.
Ký tên: Lê Công Trường

CÔNG TY CỔ PHẦN TƯ VẤN VÀ ĐẦU TƯ BẮC DƯƠNG
THẨM TRA
Theo Văn bản số 271 / 2026 / BCTT
ngày 31 tháng 3 năm 2026
Chủ trì bộ môn ký tên: Đặng Văn Tuyên

CỌC: 1
KMO+010.38
B mặt : 1.90 m
L bù vênh BTN : 1.90 m
Bù vênh BTN : 0.02 m²

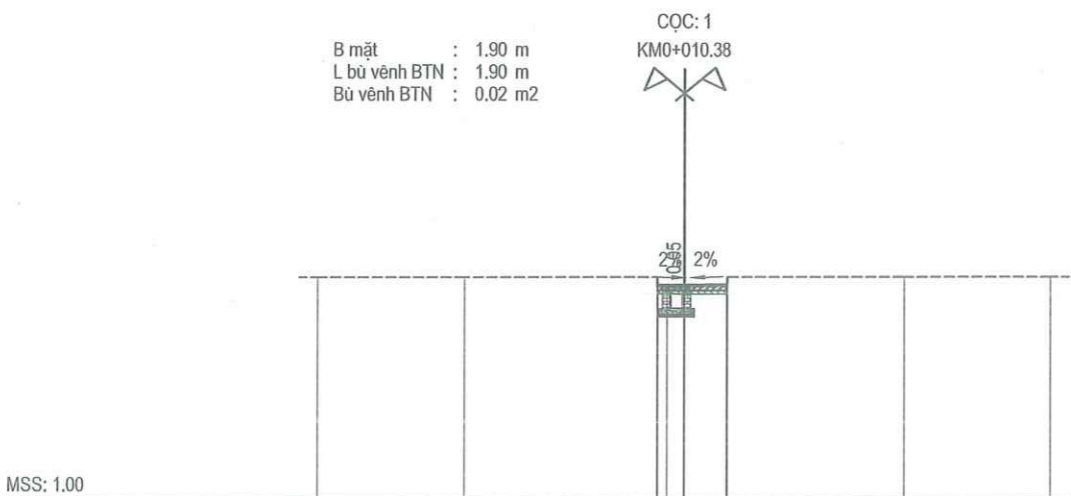

MSS: 1.00

CAO ĐỘ THIẾT KẾ	6.76										
KHOẢNG CÁCH LỀ THIẾT KẾ	0.74										
CAO ĐỘ TỰ NHIÊN	7.02	7.02	7.02	6.76	6.78	6.75	6.75	7.02	7.02	7.02	7.02
KHOẢNG CÁCH MIA	4.00	5.25	0.94	0.47	1.17	0.94	4.82	4.00			

CỌC: CT8
KMO+021.90
B mặt : 4.41 m
L bù vênh BTN : 4.41 m
Bù vênh BTN : 0.14 m²

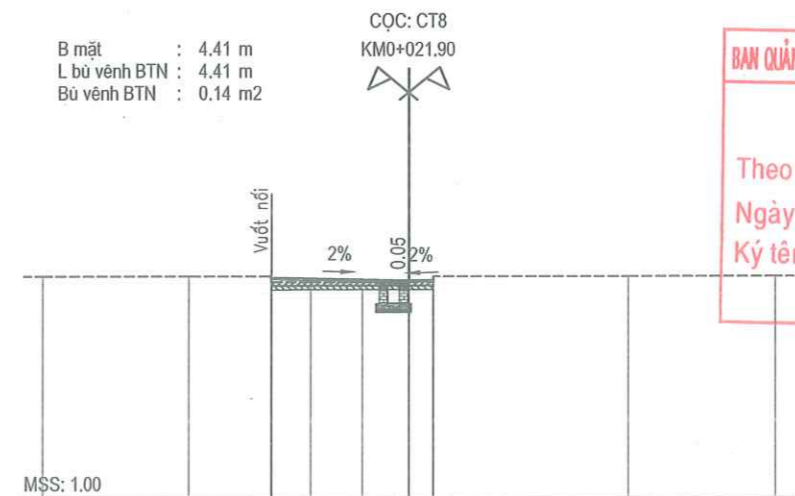

MSS: 1.00

CAO ĐỘ THIẾT KẾ	6.86										
KHOẢNG CÁCH LỀ THIẾT KẾ	3.74										
CAO ĐỘ TỰ NHIÊN	7.02	7.02	7.02	6.86	6.86	6.86	6.86	6.86	7.02	7.02	7.02
KHOẢNG CÁCH MIA	4.00	2.24	0.94	1.08	1.41	1.26	0.86	0.86	5.32	4.00	

BAN QUẢN LÝ DỰ ÁN ĐẦU TƯ - HẠ TẦNG PHƯỜNG KHƯƠNG ĐÌNH
PHÊ DUYỆT
Theo Quyết định số: 635 / QĐ-UBND
Ngày 04 tháng 4 năm 2026.
Ký tên: Vũ Thanh Nghị

ỦY BAN NHÂN DÂN PHƯỜNG KHƯƠNG ĐÌNH
BAN QUẢN LÝ DỰ ÁN ĐẦU TƯ - HẠ TẦNG PHƯỜNG KHƯƠNG ĐÌNH
CÔNG TY CỔ PHẦN ĐẦU TƯ HOÀNG PHÁT T&T

DỰ ÁN: CẢI TẠO ĐƯỜNG VÀ THOÁT NƯỚC NGÕ VÀ CÁC NGÁCH THUỘC NGÕ 122,162,236 ĐƯỜNG KHƯƠNG ĐÌNH, PHƯỜNG KHƯƠNG ĐÌNH
BƯỚC: BÁO CÁO KINH TẾ KỸ THUẬT

THỰC HIỆN: PHẠM THỊ LƯƠNG
CHỦ TRÌ THIẾT KẾ: LÊ DUY TÙNG
CHỦ NHIỆM DỰ ÁN: PHẠM TRỌNG QUỲNH

HÀ NỘI, THÁNG 04 NĂM 2026
CÔNG TY CỔ PHẦN ĐẦU TƯ HOÀNG PHÁT T&T
NGUYỄN MẠNH TỬ

TRẮC NGANG THIẾT KẾ TUYẾN 8
TỶ LỆ BẢN VẼ: 1/200
LẦN XUẤT BẢN: 01
BẢN VẼ SỐ: TN-T8-1
MÃ SỐ SẢN PHẨM: TVTK.02.2026

UBND PHƯỜNG KHƯƠNG ĐÌNH
PHÒNG KINH TẾ, HẠ TẦNG VÀ ĐÔ THỊ

THẨM ĐỊNH
Theo Văn bản số: 150 / KTHT&ĐT
Ngày 04 tháng 4 năm 2026.
Ký tên:

Lê Công Trường

CÔNG TY CỔ PHẦN TƯ VẤN VÀ ĐẦU TƯ BẮC DƯƠNG

THẨM TRA
Theo Văn bản số: 271 / 2026/BCTT
Ngày 31 tháng 3 năm 2026.
Chủ trì bộ môn ký tên: Đặng Văn Tuyển

BẢNG TỔNG HỢP KHỐI LƯỢNG : T8

Tên cọc	K.Cách lẻ	Diện tích			DT trung bình			Khối lượng		
		B mặt	L bù vênh BTN	Bù vênh BTN	B mặt	L bù vênh BTN	Bù vênh BTN	B mặt	L bù vênh BTN	Bù vênh BTN
DT8		0.00	0.00	0.00						
	0.80				0.75	0.75	0.00	0.60	0.60	0.00
1A		1.50	1.50	0.00						
	9.58				1.70	1.70	0.01	16.29	16.29	0.10
1		1.90	1.90	0.02						
	11.52				3.16	3.16	0.08	36.35	36.35	0.92
CT8		4.41	4.41	0.14						
							Tổng	53.23	53.23	1.02

BAN QUẢN LÝ DỰ ÁN ĐẦU TƯ - HẠ TẦNG PHƯỜNG KHƯƠNG ĐÌNH

PHÊ DUYỆT
Theo Quyết định số: 635 / QĐ-UBND
Ngày 04 tháng 4 năm 2026.
Ký tên:

Vũ Chanh Nghi



ỦY BAN NHÂN DÂN PHƯỜNG KHƯƠNG ĐÌNH
BAN QUẢN LÝ DỰ ÁN ĐẦU TƯ - HẠ TẦNG PHƯỜNG KHƯƠNG ĐÌNH
ĐƠN VỊ TƯ VẤN:
CÔNG TY CỔ PHẦN ĐẦU TƯ HOÀNG PHÁT T&T

DỰ ÁN: CẢI TẠO ĐƯỜNG VÀ THOÁT NƯỚC NGÕ VÀ CÁC NGÁCH THUỘC NGÕ 122,162,236 ĐƯỜNG KHƯƠNG ĐÌNH, PHƯỜNG KHƯƠNG ĐÌNH
BƯỚC: BÁO CÁO KINH TẾ KỸ THUẬT

THỰC HIỆN: PHẠM THỊ LƯƠNG
CHỦ TRÌ THIẾT KẾ: LÊ DUY TÙNG
CHỦ NHIỆM DỰ ÁN: PHẠM TRỌNG QUỲNH



HÀ NỘI, THÁNG 04 NĂM 2026
CÔNG TY CỔ PHẦN ĐẦU TƯ HOÀNG PHÁT T&T
GIÁM ĐỐC: NGUYỄN MẠNH TỬ

KHỐI LƯỢNG THIẾT KẾ TUYẾN 8

TỶ LỆ BẢN VẼ: NBV
LẦN XUẤT BẢN: 01
BẢN VẼ SỐ: KL-T8
MÃ SỐ SẢN PHẨM: TVTK.02.2026

UBND PHƯỜNG KHƯƠNG ĐÌNH
PHÒNG KINH TẾ, HẠ TẦNG VÀ ĐÔ THỊ

THẨM ĐỊNH
Theo Văn bản số:150.../KTHT&ĐT
Ngày ...04... tháng ...4... năm 20.26.
Ký tên: *[Signature]*

Lê Công Trường

CÔNG TY CỔ PHẦN TƯ VẤN VÀ ĐẦU TƯ BẮC DƯƠNG

THẨM TRA
Theo Văn bản số: 291/2026/BCYT
ngày...31...tháng...3...năm 20.26
Chủ trì bộ môn ký tên: *[Signature]*

Dương Văn Tuyên

BAN QUẢN LÝ DỰ ÁN ĐẦU TƯ - HẠ TẦNG PHƯỜNG KHƯƠNG ĐÌNH

PHÊ DUYỆT
Theo Quyết định số: 635/QĐ-UBND
Ngày ...04... tháng ...4... năm 20.26.
Ký tên: *[Signature]*

Vũ Thanh Nghị

KM0+0.00 KM0+15.20

0.05
0.05
6.65

SƠ HỌA RÃNH DỌC	
ĐỘ DỐC THIẾT KẾ	2.14% / 15.20
CAO ĐỘ THIẾT KẾ	6.73 / 6.76 / 7.06
ĐỘ DỐC ĐÁY RÃNH DỌC	Thoát nước hiện trạng
CAO ĐỘ ĐÁY RÃNH DỌC	
CAO ĐỘ TỰ NHIÊN	6.68 / 6.71 / 7.01
KHOẢNG CÁCH LỀ	14.10
LÝ TRÌNH CỌC	0.00 / 1.10 / 15.20
TÊN CỌC	DT9 / CT9
SƠ HỌA TUYẾN	



ỦY BAN NHÂN DÂN PHƯỜNG KHƯƠNG ĐÌNH
BAN QUẢN LÝ DỰ ÁN ĐẦU TƯ - HẠ TẦNG PHƯỜNG KHƯƠNG ĐÌNH
ĐƠN VỊ TƯ VẤN:
CÔNG TY CỔ PHẦN ĐẦU TƯ HOÀNG PHÁT T&T

DỰ ÁN: CẢI TẠO ĐƯỜNG VÀ THOÁT NƯỚC NGÕ VÀ CÁC NGÁCH THUỘC NGÕ 122,162,236 ĐƯỜNG KHƯƠNG ĐÌNH, PHƯỜNG KHƯƠNG ĐÌNH
BƯỚC: BÁO CÁO KINH TẾ KỸ THUẬT

THỰC HIỆN	PHẠM THỊ LƯƠNG	<i>[Signature]</i>
CHỦ TRÌ THIẾT KẾ	LÊ DUY TÙNG	<i>[Signature]</i>
CHỦ NHIỆM DỰ ÁN	PHẠM TRỌNG QUỲNH	<i>[Signature]</i>



HÀ NỘI, THÁNG 04 NĂM 2026
CÔNG TY CỔ PHẦN ĐẦU TƯ HOÀNG PHÁT T&T
GIÁM ĐỐC
[Signature]
NGUYỄN MẠNH TỬ

TRẮC DỌC THIẾT KẾ TUYẾN 9	
TỶ LỆ BẢN VẼ: 1/1000; 1/1000	BẢN VẼ SỐ: TD - 01
LẦN XUẤT BẢN: 01	MÃ SỐ SẢN PHẨM: TVTK.02.2026

CỌC: DT9
KMO+000.00
B mặt : 0.00 m
L bù vênh BTN : 0.00 m
Bù vênh BTN : 0.00 m²

CỌC: 1
KMO+001.10
B mặt : 1.48 m
L bù vênh BTN : 1.48 m
Bù vênh BTN : 0.01 m²

UBND PHƯỜNG KHƯƠNG ĐÌNH
PHÒNG KINH TẾ, HẠ TẦNG VÀ ĐÔ THỊ
THẨM ĐỊNH
Theo Văn bản số: 150.../KTHT&ĐT
Ngày 04... tháng 4... năm 2026.
Ký tên: *[Signature]*

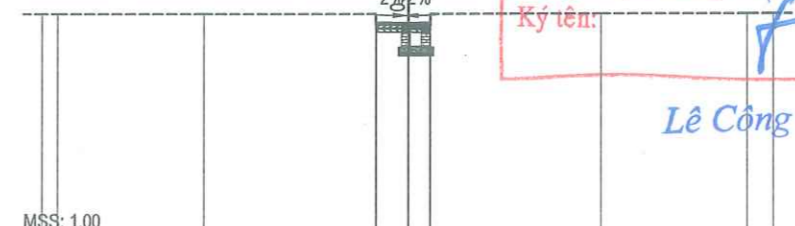
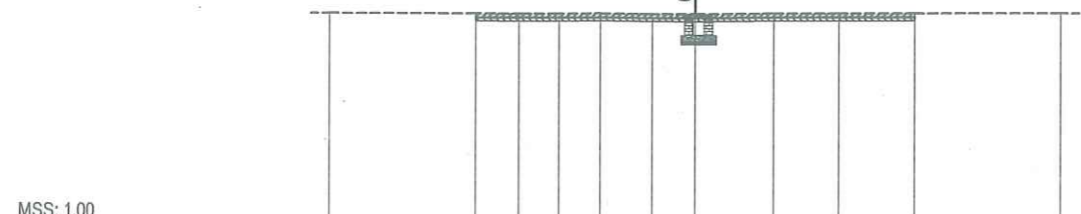

Lê Công Trường

MSS: 1.00

CAO ĐỘ THIẾT KẾ											
KHOẢNG CÁCH LÊ THIẾT KẾ											
CAO ĐỘ TỰ NHIÊN	6.74	6.71	6.70	6.70	6.71	6.69	6.68	6.70	6.70	6.70	6.70
KHOẢNG CÁCH MIA	4.00	1.17	1.10	1.14	1.42	1.17	2.16	1.78	2.06	4.00	

MSS: 1.00

CAO ĐỘ THIẾT KẾ	6.71 6.78 6.76 6.69										
KHOẢNG CÁCH LÊ THIẾT KẾ	0.88 0.60										
CAO ĐỘ TỰ NHIÊN	7.00	7.00	7.00	6.71	6.69	7.00	7.00	7.00	7.00	7.00	7.00
KHOẢNG CÁCH MIA	0.43	4.00	4.68	0.88	0.60	4.68	4.00	0.71			

CÔNG TY CỔ PHẦN TƯ VẤN VÀ ĐẦU TƯ BẮC DƯƠNG
THẨM TRA
Theo Văn bản số: 27.1.../2026/BCTT
Ngày 31... tháng 3... năm 2026
Chủ trì bộ môn ký tên: *[Signature]*
Đặng Văn Tuyên

CỌC: CT9
KMO+015.20
B mặt : 1.87 m
L bù vênh BTN : 1.87 m
Bù vênh BTN : 0.02 m²

BAN QUẢN LÝ DỰ ÁN ĐẦU TƯ - HẠ TẦNG PHƯỜNG KHƯƠNG ĐÌNH
PHÊ DUYỆT
Theo Quyết định số: 635.../QP-UBND
Ngày 04... tháng 4... năm 2026.
Ký tên: *[Signature]*
Vũ Thanh Nghị

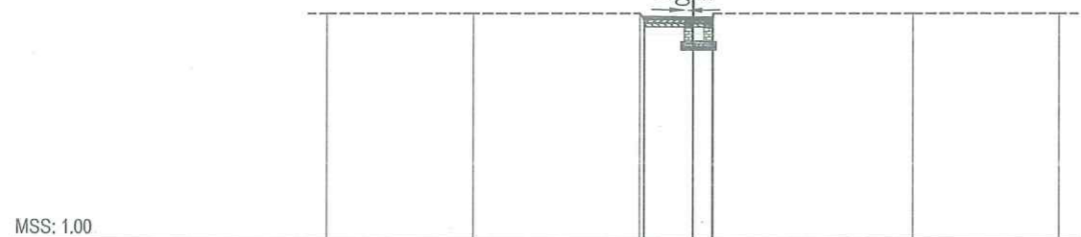

MSS: 1.00

CAO ĐỘ THIẾT KẾ	7.01 7.09 7.09 7.00										
KHOẢNG CÁCH LÊ THIẾT KẾ	1.33 0.54										
CAO ĐỘ TỰ NHIÊN	7.16	7.16	7.16	7.01	7.00	7.16	7.16	7.16	7.16	7.16	7.16
KHOẢNG CÁCH MIA	4.00	4.55	4.55	1.33	0.54	5.44	4.00				

ỦY BAN NHÂN DÂN PHƯỜNG KHƯƠNG ĐÌNH
BAN QUẢN LÝ DỰ ÁN ĐẦU TƯ - HẠ TẦNG PHƯỜNG KHƯƠNG ĐÌNH
CÔNG TY CỔ PHẦN ĐẦU TƯ HOÀNG PHÁT T&T

DỰ ÁN: CẢI TẠO ĐƯỜNG VÀ THOÁT NƯỚC NGÕ VÀ CÁC NGÁCH THUỘC NGÕ 122,162,236 ĐƯỜNG KHƯƠNG ĐÌNH, PHƯỜNG KHƯƠNG ĐÌNH
BƯỚC: BÁO CÁO KINH TẾ KỸ THUẬT

THỰC HIỆN: PHẠM THỊ LƯƠNG
CHỦ TRÌ THIẾT KẾ: LÊ DUY TÙNG
CHỦ NHIỆM DỰ ÁN: PHẠM TRỌNG QUỲNH

HÀ NỘI THÁNG 04 NĂM 2026
CÔNG TY CỔ PHẦN ĐẦU TƯ HOÀNG PHÁT T&T
ĐẦU TƯ GIÁM ĐỐC
NGUYỄN MẠNH TỬ

TRẮC NGANG THIẾT KẾ TUYẾN 9
TỶ LỆ BẢN VẼ: 1/200
LẦN XUẤT BẢN: 01
BẢN VẼ SỐ: TN-T9-1
MÃ SỐ SẢN PHẨM: TVTK.02.2026

UBND PHƯỜNG KHƯƠNG ĐÌNH
PHÒNG KINH TẾ, HẠ TẦNG VÀ ĐÔ THỊ

THẨM ĐỊNH

Theo Văn bản số: 150.../KTHT&ĐT
Ngày 04 tháng 4 năm 2026.
Ký tên: *[Signature]*
Lê Công Trường

CÔNG TY CỔ PHẦN TƯ VẤN VÀ ĐẦU TƯ BẮC DƯƠNG

THẨM TRA

Theo Văn bản số: 27.1/2026/BCTT
ngày 31 tháng 3 năm 2026
Chủ trì bộ môn ký tên: *[Signature]*
Đặng Văn Tuyên

BẢNG TỔNG HỢP KHỐI LƯỢNG : T9

Tên cọc	K.Cách lể	Diện tích			DT trung bình			Khối lượng		
		B mặt	L bù vênh BTN	Bù vênh BTN	B mặt	L bù vênh BTN	Bù vênh BTN	B mặt	L bù vênh BTN	Bù vênh BTN
DT9		0.00	0.00	0.00						
	1.10				0.74	0.74	0.01	0.81	0.81	0.01
1		1.48	1.48	0.01						
	14.10				1.68	1.68	0.01	23.62	23.62	0.21
CT9		1.87	1.87	0.02						
							Tổng	24.43	24.43	0.22

BAN QUẢN LÝ DỰ ÁN ĐẦU TƯ - HẠ TẦNG PHƯỜNG KHƯƠNG ĐÌNH

PHÊ DUYỆT

Theo Quyết định số: 635.../QĐ-UBND.
Ngày 04 tháng 4 năm 2026.
Ký tên: *[Signature]*
Vũ Thành Nghi

 ỦY BAN NHÂN DÂN PHƯỜNG KHƯƠNG ĐÌNH BAN QUẢN LÝ DỰ ÁN ĐẦU TƯ - HẠ TẦNG PHƯỜNG KHƯƠNG ĐÌNH ĐƠN VỊ TƯ VẤN: CÔNG TY CỔ PHẦN ĐẦU TƯ HOÀNG PHÁT T&T	DỰ ÁN: CẢI TẠO ĐƯỜNG VÀ THOÁT NƯỚC NGÕ VÀ CÁC NGÁCH THUỘC NGÕ 122,162,236 ĐƯỜNG KHƯƠNG ĐÌNH, PHƯỜNG KHƯƠNG ĐÌNH BƯỚC: BÁO CÁO KINH TẾ KỸ THUẬT	THỰC HIỆN	PHẠM THỊ LƯƠNG	<i>[Signature]</i>		KHỐI LƯỢNG THIẾT KẾ TUYẾN 9	
		CHỦ TRÌ THIẾT KẾ	LÊ DUY TÙNG	<i>[Signature]</i>			
		CHỦ NHIỆM DỰ ÁN	PHẠM TRỌNG QUỲNH	<i>[Signature]</i>		LẦN XUẤT BẢN: 01	MÃ SỐ SẢN PHẨM: TVTK.02.2026

UBND PHƯỜNG KHƯƠNG ĐÌNH
PHÒNG KINH TẾ, HẠ TẦNG VÀ ĐÔ THỊ

THẨM ĐỊNH

Theo Văn bản số:150.../KTHT&ĐT
Ngày ...04... tháng ...4... năm 20.26
Ký tên:

Lê Công Trường

CÔNG TY CỔ PHẦN TƯ VẤN VÀ ĐẦU TƯ BẮC DƯƠNG

THẨM TRA

Theo Văn bản số: 271/2026/BCTT
ngày...31... tháng...3... năm 20...
Chủ trì bộ môn ký tên:
Đặng Văn Tuyên

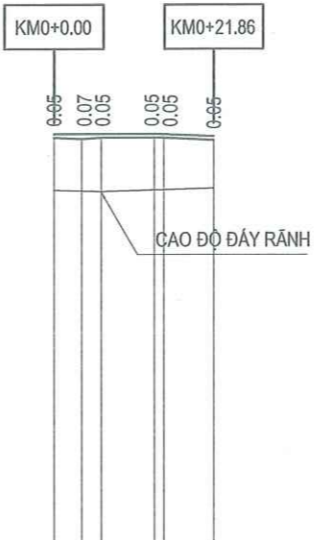

SƠ HỌA RÃNH DỌC	
ĐỘ DỐC THIẾT KẾ	0.00% 0.04% 0.48%
CAO ĐỘ THIẾT KẾ	6.65 6.65 6.65 6.65 6.61
ĐỘ DỐC ĐÁY RÃNH DỌC	0.30% 0.30%
CAO ĐỘ ĐÁY RÃNH DỌC	6.43 6.43 6.43 6.43 5.91
CAO ĐỘ TỰ NHIÊN	6.60 6.58 6.60 6.60 6.56
KHOẢNG CÁCH LỀ	3.81 2.63 7.27 6.80
LÝ TRÌNH CỌC	0.00 3.81 6.43 13.71 15.06 21.86
TÊN CỌC	DT10 D1 2 D3 CT10
SƠ HỌA TUYẾN	

BAN QUẢN LÝ DỰ ÁN ĐẦU TƯ - HẠ TẦNG PHƯỜNG KHƯƠNG ĐÌNH

PHÊ DUYỆT

Theo Quyết định số: 6.35/ĐP-UBND.
Ngày ...04... tháng ...4... năm 20.26.
Ký tên:

Vũ Chanh Nghi

ỦY BAN NHÂN DÂN PHƯỜNG KHƯƠNG ĐÌNH
BAN QUẢN LÝ DỰ ÁN ĐẦU TƯ - HẠ TẦNG PHƯỜNG KHƯƠNG ĐÌNH

ĐƠN VỊ TƯ VẤN:
CÔNG TY CỔ PHẦN ĐẦU TƯ HOÀNG PHÁT T&T

DỰ ÁN: CẢI TẠO ĐƯỜNG VÀ THOÁT NƯỚC NGÕ VÀ CÁC NGÁCH THUỘC NGÕ 122,162,236 ĐƯỜNG KHƯƠNG ĐÌNH, PHƯỜNG KHƯƠNG ĐÌNH

BƯỚC: BÁO CÁO KINH TẾ KỸ THUẬT

THỰC HIỆN	PHẠM THỊ LƯƠNG	
CHỦ TRÌ THIẾT KẾ	LÊ DUY TÙNG	
CHỦ NHIỆM DỰ ÁN	PHẠM TRỌNG QUỲNH	

5.S.D.N:0109647691-C

CÔNG TY CỔ PHẦN ĐẦU TƯ HOÀNG PHÁT T&T

HÀ NỘI, THÁNG 04 NĂM 2026

GIÁM ĐỐC

NGUYỄN MẠNH TỬ

TRÁC DỌC THIẾT KẾ
TUYẾN 10

TỶ LỆ BẢN VẼ: 1/1000; 1/1000 BẢN VẼ SỐ: TD - 01

LẦN XUẤT BẢN: 01 MÃ SỐ SẢN PHẨM: TVTK.02.2026

B mặt : 2.27 m
L bù vênh BTN : 2.27 m
Bù vênh BTN : 0.03 m²

CỌC: DT10
KM0+000.00

B mặt : 2.78 m
L bù vênh BTN : 2.78 m
Bù vênh BTN : 0.11 m²

CỌC: D1
KM0+003.81

B mặt : 2.78 m
L bù vênh BTN : 2.78 m
Bù vênh BTN : 0.12 m²

CỌC: 2
KM0+006.43

UBND PHƯỜNG KHƯƠNG ĐÌNH
PHÒNG KINH TẾ, HẠ TẦNG VÀ ĐÔ THỊ

THẨM ĐỊNH
Theo Văn bản số: 150 / KTHT&ĐT
Ngày 04 tháng 4 năm 2026
Ký tên: Lê Công Trường

CÔNG TY CỔ PHẦN TƯ VẤN VÀ ĐẦU TƯ BẮC ĐƯƠNG

THẨM TRA
Theo Văn bản số: 271 / 2025/BTT
Ngày 01 tháng 3 năm 2026
Chức vụ: Giám đốc
Ký tên: Đặng Văn Tuấn

MSS: 1.00

CAO ĐỘ THIẾT KẾ	6.60 6.67 6.65 6.67 6.60							
KHOẢNG CÁCH LỀ THIẾT KẾ	1.18 1.09							
CAO ĐỘ TỰ NHIÊN	6.60	6.60	6.60	6.60	6.60	6.60	6.60	6.60
KHOẢNG CÁCH MIA	5.10	3.72	1.18	1.09	5.10	3.81		

MSS: 1.00

CAO ĐỘ THIẾT KẾ	6.52 6.68 6.65 6.68 6.60							
KHOẢNG CÁCH LỀ THIẾT KẾ	1.34 1.44							
CAO ĐỘ TỰ NHIÊN	6.14	6.29	6.52	6.68	6.60	6.60	6.60	6.60
KHOẢNG CÁCH MIA	3.31	5.35	1.34	1.44	2.45	6.11		

MSS: 1.00

CAO ĐỘ THIẾT KẾ	6.51 6.69 6.65 6.67 6.60							
KHOẢNG CÁCH LỀ THIẾT KẾ	0.99 0.84 0.95							
CAO ĐỘ TỰ NHIÊN	6.09	6.51	6.56	6.60	6.60	6.60	6.60	6.60
KHOẢNG CÁCH MIA	8.17	0.99	0.84	0.95	9.05			

B mặt : 1.90 m
L bù vênh BTN : 1.90 m
Bù vênh BTN : 0.02 m²

CỌC: D2
KM0+013.71

B mặt : 1.42 m
L bù vênh BTN : 1.42 m
Bù vênh BTN : 0.02 m²

CỌC: D3
KM0+015.06

B mặt : 1.02 m
L bù vênh BTN : 0.51 m
Bù vênh BTN : 0.01 m²

CỌC: CT10
KM0+021.86

BAN QUẢN LÝ DỰ ÁN ĐẦU TƯ - HẠ TẦNG PHƯỜNG KHƯƠNG ĐÌNH

PHÊ DUYỆT
Theo Quyết định số: 635 / QĐ - UBND
Ngày 04 tháng 4 năm 2026
Ký tên: Vũ Thanh Nghị

MSS: 1.00

CAO ĐỘ THIẾT KẾ	6.60 6.67 6.65 6.67 6.60							
KHOẢNG CÁCH LỀ THIẾT KẾ	1.07 0.82							
CAO ĐỘ TỰ NHIÊN	6.24	6.28	6.42	6.55	6.60	6.60	6.60	6.60
KHOẢNG CÁCH MIA	0.98	3.40	3.40	1.15	1.07	0.82	2.24	4.49 2.45

MSS: 1.00

CAO ĐỘ THIẾT KẾ	6.57 6.66 6.65 6.66 6.60							
KHOẢNG CÁCH LỀ THIẾT KẾ	0.62 0.79							
CAO ĐỘ TỰ NHIÊN	6.18	6.24	6.33	6.57	6.60	6.60	6.60	6.60
KHOẢNG CÁCH MIA	1.28	2.36	5.74	0.62	0.79	2.06	2.34	2.34 2.46

MSS: 1.00

CAO ĐỘ THIẾT KẾ	6.64 6.62 6.61 6.62 6.58							
KHOẢNG CÁCH LỀ THIẾT KẾ	0.51 0.51							
CAO ĐỘ TỰ NHIÊN	6.12	6.38	6.54	6.56	6.58	6.59	6.60	6.60
KHOẢNG CÁCH MIA	4.96	4.53	0.51	0.51	3.26	3.70	2.53	

ỦY BAN NHÂN DÂN PHƯỜNG KHƯƠNG ĐÌNH
BAN QUẢN LÝ DỰ ÁN ĐẦU TƯ - HẠ TẦNG PHƯỜNG KHƯƠNG ĐÌNH

ĐƠN VỊ TƯ VẤN:
CÔNG TY CỔ PHẦN ĐẦU TƯ HOÀNG PHÁT T&T

DỰ ÁN: CẢI TẠO ĐƯỜNG VÀ THOÁT NƯỚC NGÕ VÀ CÁC NGÁCH THUỘC NGÕ 122,162,236 ĐƯỜNG KHƯƠNG ĐÌNH, PHƯỜNG KHƯƠNG ĐÌNH
BƯỚC: BÁO CÁO KINH TẾ KỸ THUẬT

THỰC HIỆN	PHẠM THỊ LƯƠNG	<i>[Signature]</i>
CHỦ TRÌ THIẾT KẾ	LÊ DUY TÙNG	<i>[Signature]</i>
CHỦ NHIỆM DỰ ÁN	PHẠM TRỌNG QUỲNH	<i>[Signature]</i>

HÀ NỘI, THÁNG 04 NĂM 2026
CÔNG TY CỔ PHẦN ĐẦU TƯ HOÀNG PHÁT T&T
GIÁM ĐỐC
NGUYỄN MẠNH TỬ

TRẮC NGANG THIẾT KẾ TUYẾN 10	
TỶ LỆ BẢN VẼ: 1/200	BẢN VẼ SỐ: TN-T10-1
LẦN XUẤT BẢN: 01	MÃ SỐ SẢN PHẨM: TVTK.02.2026

UBND PHƯỜNG KHƯƠNG ĐÌNH
PHÒNG KINH TẾ, HẠ TẦNG VÀ ĐÔ THỊ

THẨM ĐỊNH

Theo Văn bản số:150../KTHT&ĐT
Ngày ...04.. tháng ...4... năm 2026.
Ký tên: 

Lê Công Trường

BẢNG TỔNG HỢP KHỐI LƯỢNG: T10										
Tên cọc	K.Cách lẻ	Diện tích			DT trung bình			Khối lượng		
		B mặt	L bù vênh BTN	Bù vênh BTN	B mặt	L bù vênh BTN	Bù vênh BTN	B mặt	L bù vênh BTN	Bù vênh BTN
DT10		2.27	2.27	0.03						
	3.81				2.52	2.52	0.07	9.62	9.62	0.27
D1		2.78	2.78	0.11						
	2.63				2.78	2.78	0.11	7.31	7.31	0.30
2		2.78	2.78	0.12						
	7.27				2.34	2.34	0.07	17.01	17.01	0.51
D2		1.90	1.90	0.02						
	1.35				1.66	1.66	0.02	2.24	2.24	0.03
D3		1.42	1.42	0.02						
	6.80				1.22	0.96	0.01	8.30	6.56	0.10
CT10		1.02	0.51	0.01						
							Tổng	44.48	42.75	1.21

CÔNG TY CỔ PHẦN TƯ VẤN VÀ ĐẦU TƯ BẮC ĐƯƠNG

THẨM TRA

Theo Văn bản số:271../2026/BCTT

ngày...31...tháng...3...năm 2026

Chủ trì bộ môn ký tên: 

Đặng Văn Tuyên

BAN QUẢN LÝ DỰ ÁN ĐẦU TƯ - HẠ TẦNG PHƯỜNG KHƯƠNG ĐÌNH

PHÊ DUYỆT



Theo Quyết định số: 635./QĐ-UBND
Ngày ...04.. tháng ...4... năm 2026.
Ký tên: 

Vũ Thanh Nghị



ỦY BAN NHÂN DÂN PHƯỜNG KHƯƠNG ĐÌNH
BAN QUẢN LÝ DỰ ÁN ĐẦU TƯ - HẠ TẦNG PHƯỜNG KHƯƠNG ĐÌNH
ĐƠN VỊ TƯ VẤN:
CÔNG TY CỔ PHẦN ĐẦU TƯ HOÀNG PHÁT T&T

DỰ ÁN: CẢI TẠO ĐƯỜNG VÀ THOÁT NƯỚC NGÕ VÀ CÁC NGÁCH THUỘC NGÕ 122,162,236 ĐƯỜNG KHƯƠNG ĐÌNH, PHƯỜNG KHƯƠNG ĐÌNH
BƯỚC: BÁO CÁO KINH TẾ KỸ THUẬT

THỰC HIỆN	PHẠM THỊ LƯƠNG	
CHỦ TRÌ THIẾT KẾ	LÊ DUY TÙNG	
CHỦ NHIỆM DỰ ÁN	PHẠM TRỌNG QUÝNH	



KHỐI LƯỢNG THIẾT KẾ TUYẾN 10

TỶ LỆ BẢN VẼ:	NBV	BẢN VẼ SỐ:	KL-T10
LẦN XUẤT BẢN:	01	MÃ SỐ SẢN PHẨM:	TVTK.02.2026

UBND PHƯỜNG KHƯƠNG ĐÌNH
PHÒNG KINH TẾ, HẠ TẦNG VÀ ĐÔ THỊ

THẨM ĐỊNH
Theo Văn bản số:150.../KTHT&ĐT
Ngày ...04... tháng ...4... năm 2026
Ký tên:

Lê Công Trường

BAN QUẢN LÝ DỰ ÁN ĐẦU TƯ - HẠ TẦNG PHƯỜNG KHƯƠNG ĐÌNH

PHÊ DUYỆT
Theo Quyết định số: 6.35./QĐ-UBND
Ngày ...04... tháng ...4... năm 2026...
Ký tên:

Vũ Thanh Nghị

CÔNG TY CỔ PHẦN TƯ VẤN VÀ ĐẦU TƯ BẮC DƯƠNG

THẨM TRA
Theo Văn bản số 27-1/2026/BCTT
ngày...31... tháng...3... năm 2026
Chủ trì bộ môn ký tên:

Dặng Văn Luyện

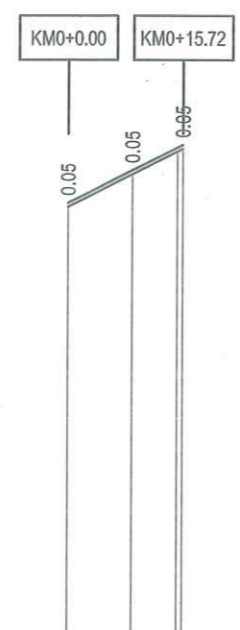

SƠ HỌA RÃNH DỌC	
ĐỘ DỐC THIẾT KẾ	5.00% / 15.72
CAO ĐỘ THIẾT KẾ	5.86 6.31 6.65
ĐỘ DỐC ĐÁY RÃNH DỌC	Thoát nước hiện trạng
CAO ĐỘ ĐÁY RÃNH DỌC	
CAO ĐỘ TỰ NHIÊN	5.81 6.25 6.57 / 6.60
KHOẢNG CÁCH LỀ	8.83 6.12
LÝ TRÌNH CỌC	0.00 8.83 14.95 / 15.72
TÊN CỌC	DT11 1 2 / CT11
SƠ HỌA TUYẾN	

ỦY BAN NHÂN DÂN PHƯỜNG KHƯƠNG ĐÌNH
BAN QUẢN LÝ DỰ ÁN ĐẦU TƯ - HẠ TẦNG PHƯỜNG KHƯƠNG ĐÌNH

ĐƠN VỊ TƯ VẤN:
CÔNG TY CỔ PHẦN ĐẦU TƯ HOÀNG PHÁT T&T

DỰ ÁN: CẢI TẠO ĐƯỜNG VÀ THOÁT NƯỚC NGÕ VÀ CÁC NGÁCH THUỘC NGÕ 122,162,236 ĐƯỜNG KHƯƠNG ĐÌNH, PHƯỜNG KHƯƠNG ĐÌNH
BƯỚC: BÁO CÁO KINH TẾ KỸ THUẬT

THỰC HIỆN	PHẠM THỊ LƯƠNG	
CHỦ TRÌ THIẾT KẾ	LÊ DUY TÙNG	
CHỦ NHIỆM DỰ ÁN	PHẠM TRỌNG QUYNH	

HÀ NỘI, THÁNG 04 NĂM 2026
CÔNG TY CỔ PHẦN ĐẦU TƯ HOÀNG PHÁT T&T
GIAM ĐỐC

NGUYỄN MẠNH TU

TRÁC DỌC THIẾT KẾ
TUYẾN 11

TỶ LỆ BẢN VẼ: 1/1000; 1/1000	BẢN VẼ SỐ: TD - 01
LẦN XUẤT BẢN: 01	MÃ SỐ SẢN PHẨM: TVTK.02.2026

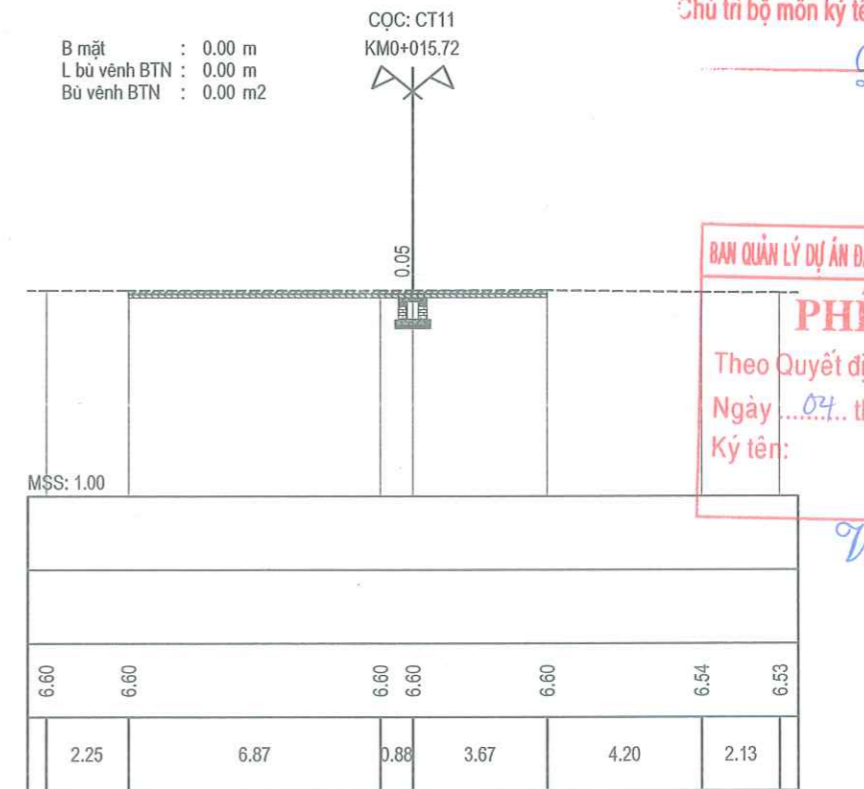
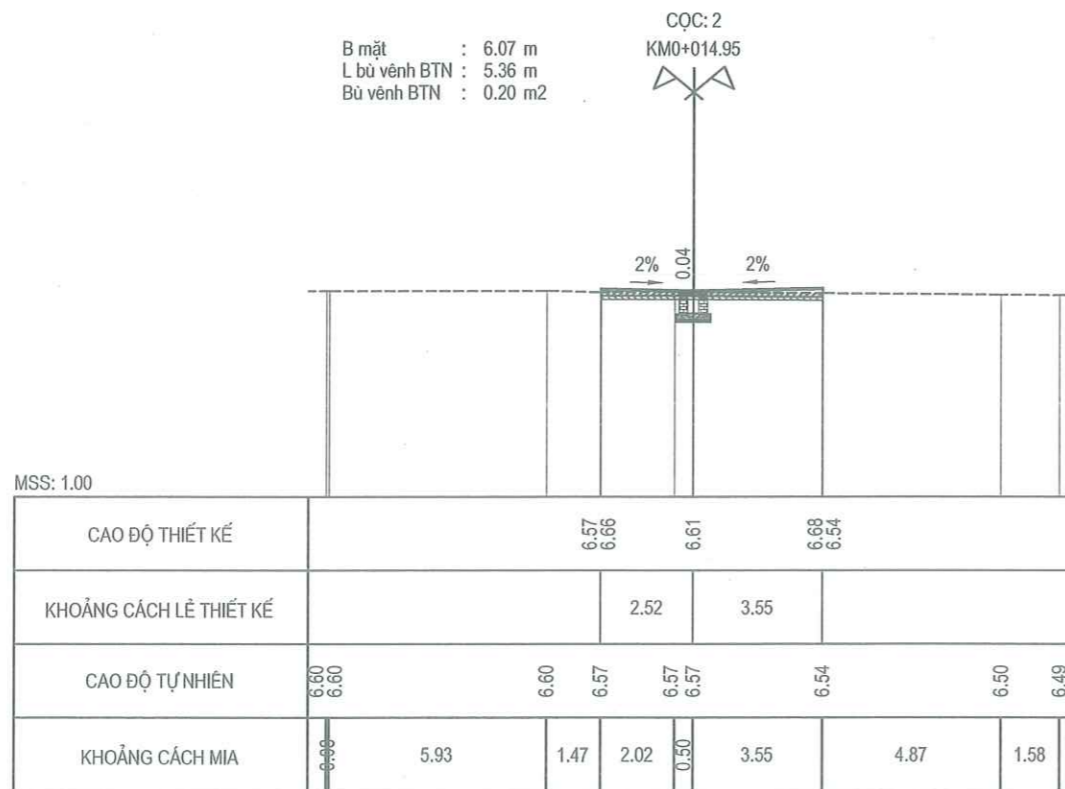
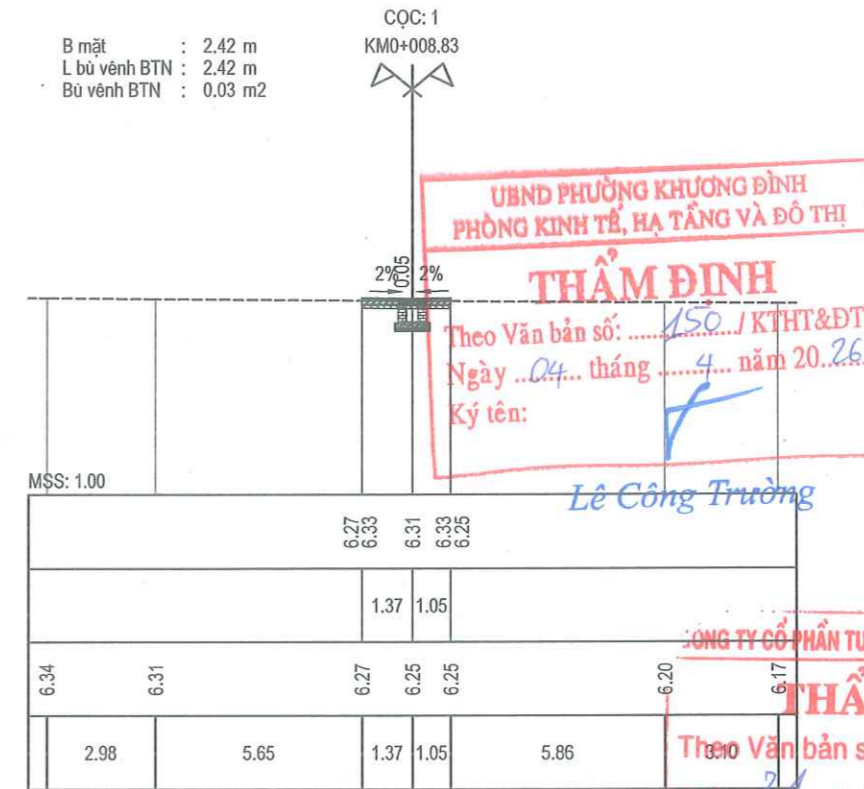
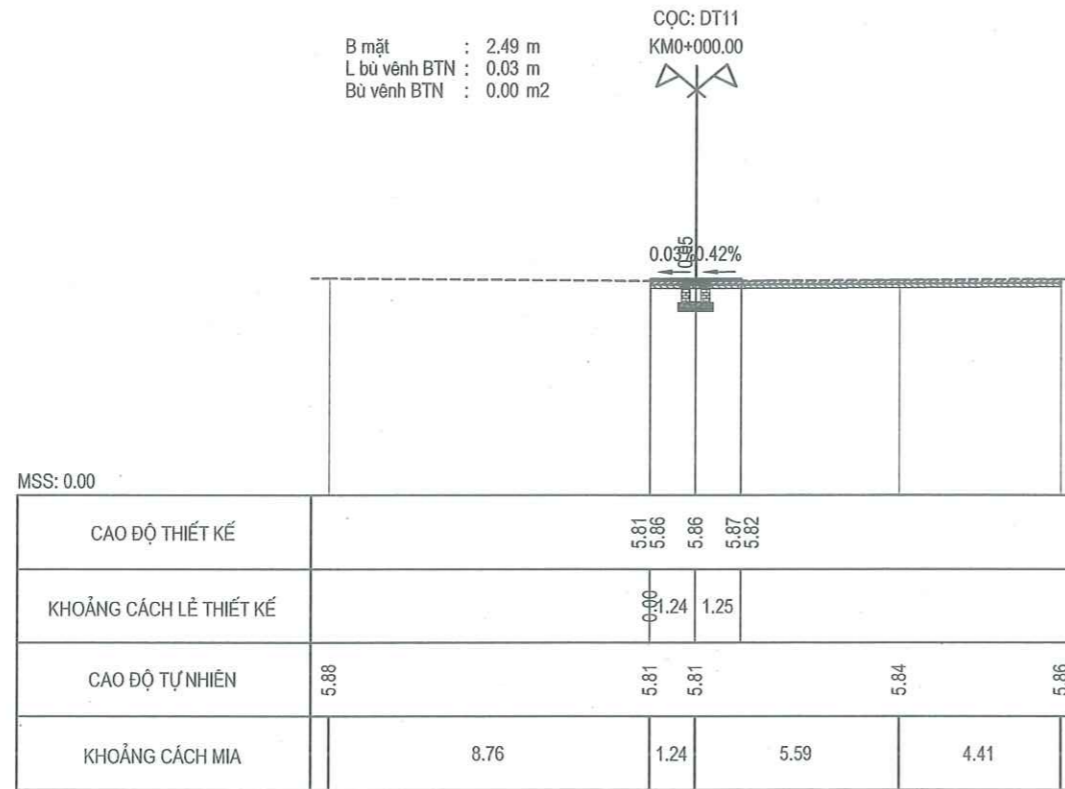

UBND PHƯỜNG KHƯƠNG ĐÌNH
PHÒNG KINH TẾ, HẠ TẦNG VÀ ĐÔ THỊ

THẨM ĐỊNH

Theo Văn bản số: 150/ KTHT&ĐT
Ngày 04 tháng 4 năm 2026.
Ký tên:

Lê Công Trường

CÔNG TY CỔ PHẦN TƯ VẤN VÀ ĐẦU TƯ BẮC DƯƠNG

THẨM TRA

Theo Văn bản số: 271/2026/BCTT
ngày 24 tháng 3 năm 2026

Chủ trì bộ môn ký tên:

Dương Văn Thuận

BAN QUẢN LÝ DỰ ÁN ĐẦU TƯ - HẠ TẦNG PHƯỜNG KHƯƠNG ĐÌNH

PHÊ DUYỆT

Theo Quyết định số: 625/ QĐ-UBND
Ngày 04 tháng 4 năm 2026

Ký tên:

Vũ Thanh Nghị

<p>ỦY BAN NHÂN DÂN PHƯỜNG KHƯƠNG ĐÌNH BAN QUẢN LÝ DỰ ÁN ĐẦU TƯ - HẠ TẦNG PHƯỜNG KHƯƠNG ĐÌNH</p> <p>ĐƠN VỊ TƯ VẤN: CÔNG TY CỔ PHẦN ĐẦU TƯ HOÀNG PHÁT T&T</p>	<p>DỰ ÁN: CẢI TẠO ĐƯỜNG VÀ THOÁT NƯỚC NGÕ VÀ CÁC NGÁCH THUỘC NGÕ 122,162,236 ĐƯỜNG KHƯƠNG ĐÌNH, PHƯỜNG KHƯƠNG ĐÌNH</p> <p>BƯỚC: BÁO CÁO KINH TẾ KỸ THUẬT</p>	THỰC HIỆN	PHẠM THỊ LƯƠNG		<p>HÀ NỘI THÁNG 04 NĂM 2026 CÔNG TY CỔ PHẦN ĐẦU TƯ HOÀNG PHÁT T&T GIÁM ĐỐC NGUYỄN MẠNH TU</p>	TRẮC NGANG THIẾT KẾ TUYẾN 11	
		CHỦ TRÌ THIẾT KẾ	LÊ DUY TÙNG			TỶ LỆ BẢN VẼ: 1/200	BẢN VẼ SỐ: TN-T11-1
		CHỦ NHIỆM DỰ ÁN	PHẠM TRỌNG QUỲNH			LẦN XUẤT BẢN: 01	MÃ SỐ SẢN PHẨM: TVTK.02.2026

UBND PHƯỜNG KHƯƠNG ĐÌNH
PHÒNG KINH TẾ, HẠ TẦNG VÀ ĐÔ THỊ

THẨM ĐỊNH
Theo Văn bản số: 150.../KTHT&ĐT
Ngày 04 tháng 4 năm 2026.
Ký tên: 

Lê Công Trường

BẢNG TỔNG HỢP KHỐI LƯỢNG: T11

Tên cọc	K.Cách lẻ	Diện tích			DT trung bình			Khối lượng		
		B mặt	L bù vênh BTN	Bù vênh BTN	B mặt	L bù vênh BTN	Bù vênh BTN	B mặt	L bù vênh BTN	Bù vênh BTN
DT11		2.49	0.03	0.00						
	8.83				2.46	1.22	0.01	21.68	10.82	0.13
1		2.42	2.42	0.03						
	6.12				4.25	3.89	0.12	25.98	23.81	0.70
2		6.07	5.36	0.20						
	0.77				3.04	2.68	0.10	2.34	2.06	0.08
CT11		0.00	0.00	0.00						
							Tổng	49.99	36.69	0.97

CÔNG TY CỔ PHẦN TƯ VẤN VÀ ĐẦU TƯ BẮC ĐƯƠNG



THẨM TRA
Theo Văn bản số: 274.../ĐC/T
ngày 31 tháng 3 năm 2025
Chủ trì bộ môn ký tên: 

Đặng Văn Luận

BAN QUẢN LÝ DỰ ÁN ĐẦU TƯ - HẠ TẦNG PHƯỜNG KHƯƠNG ĐÌNH

PHÊ DUYỆT
Theo Quyết định số: 635.../QĐ...UBND
Ngày 04 tháng 4 năm 2026.
Ký tên: 

Vũ Thanh Nghị

ỦY BAN NHÂN DÂN PHƯỜNG KHƯƠNG ĐÌNH BAN QUẢN LÝ DỰ ÁN ĐẦU TƯ - HẠ TẦNG PHƯỜNG KHƯƠNG ĐÌNH ĐƠN VỊ TƯ VẤN: CÔNG TY CỔ PHẦN ĐẦU TƯ HOÀNG PHÁT T&T	DỰ ÁN: CẢI TẠO ĐƯỜNG VÀ THOÁT NƯỚC NGÕ VÀ CÁC NGÁCH THUỘC NGÕ 122,162,236 ĐƯỜNG KHƯƠNG ĐÌNH, PHƯỜNG KHƯƠNG ĐÌNH BƯỚC: BÁO CÁO KINH TẾ KỸ THUẬT	THỰC HIỆN	PHẠM THỊ LƯƠNG		HÀ NỘI, THÁNG 04 NĂM 2026 CÔNG TY CỔ PHẦN ĐẦU TƯ HOÀNG PHÁT T&T ĐÀI GIÁM ĐỐC HOÀNG PHÁT NGUYỄN MẠNH TU	KHỐI LƯỢNG THIẾT KẾ TUYẾN 11	
		CHỦ TRÌ THIẾT KẾ	LÊ DUY TÙNG				
		CHỦ NHIỆM DỰ ÁN	PHẠM TRỌNG QUỲNH			LẦN XUẤT BẢN: 01	MÃ SỐ SẢN PHẨM: TVTK.02.2026

UBND PHƯỜNG KHƯƠNG ĐÌNH
PHÒNG KINH TẾ, HẠ TẦNG VÀ ĐÔ THỊ

THẨM ĐỊNH
Theo Văn bản số:150.../KTHT&ĐT
Ngày ...09... tháng ...4... năm 20...26.
Ký tên: *Lê Công Trường*

CÔNG TY CỔ PHẦN TƯ VẤN VÀ ĐẦU TƯ BẮC DƯƠNG

THẨM TRA
Theo Văn bản số: 27.1 / 2026 / BCTT
ngày ...31... tháng ...3... năm 20...26
Chủ trì bộ môn ký tên: *Tư Đặng Văn Huyền*

BAN QUẢN LÝ DỰ ÁN ĐẦU TƯ - HẠ TẦNG PHƯỜNG KHƯƠNG ĐÌNH

PHÊ DUYỆT
Theo Quyết định số: 635 / QĐ-UBND
Ngày ...04... tháng ...4... năm 20...26.
Ký tên: *Vũ Thanh Nghị*

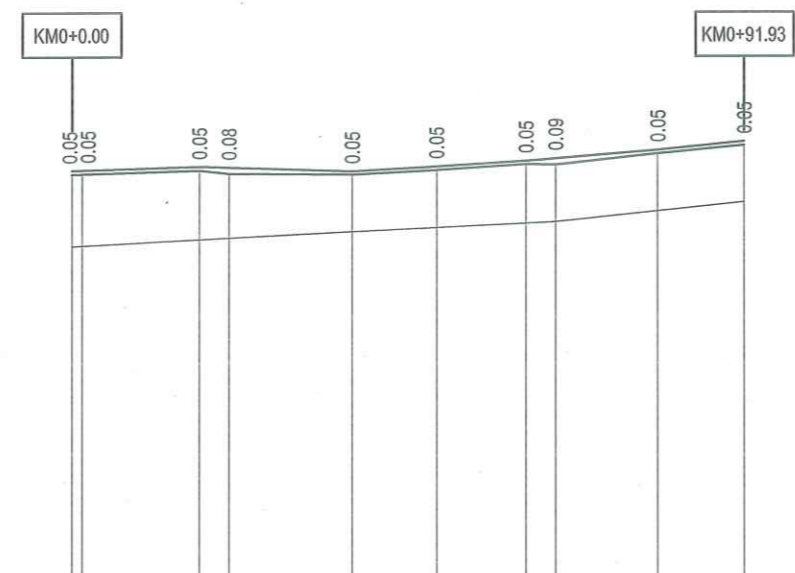

SƠ HẠ RÃNH DỌC										
ĐỘ DỐC THIẾT KẾ	0.30%		0.29%	0.55%	0.63%	0.79%	0.95%			
CAO ĐỘ THIẾT KẾ	6.55	6.60	6.59	6.54	6.60	6.68	6.71	6.82	6.94	
ĐỘ DỐC ĐÁY RÃNH DỌC		0.51%		0.47%		1.03%				
CAO ĐỘ ĐÁY RÃNH DỌC	5.53	5.62	5.64	5.72	5.78	5.83	5.85	6.00	6.12	
CAO ĐỘ TỰ NHIÊN	6.50	6.55	6.51	6.49	6.55	6.63	6.62	6.77	6.89	
KHOẢNG CÁCH LỀ	1.37	16.11	4.02	16.86	11.54	12.18	4.04	13.88	11.93	
LÝ TRÌNH CỌC	0.00	17.48	21.50	38.36	49.90	62.08	66.12	80.00	91.93	
TÊN CỌC	DT12 1A	D1 D2	D3	1	D4 D5	2	CT12			
SƠ HẠ TUYẾN										

SỐ QUẢN LÝ DỰ ÁN: 0109647691-C
CÔNG TY CỔ PHẦN TƯ VẤN VÀ ĐẦU TƯ HOÀNG PHÁT T&T
HÀ NỘI, THÁNG 04 NĂM 2026
NGUYỄN MẠNH TỬ

ỦY BAN NHÂN DÂN PHƯỜNG KHƯƠNG ĐÌNH
BAN QUẢN LÝ DỰ ÁN ĐẦU TƯ - HẠ TẦNG PHƯỜNG KHƯƠNG ĐÌNH
ĐƠN VỊ TƯ VẤN:
CÔNG TY CỔ PHẦN ĐẦU TƯ HOÀNG PHÁT T&T

DỰ ÁN: CẢI TẠO ĐƯỜNG VÀ THOÁT NƯỚC NGÕ VÀ CÁC NGÁCH THUỘC NGÕ 122,162,236 ĐƯỜNG KHƯƠNG ĐÌNH, PHƯỜNG KHƯƠNG ĐÌNH
BƯỚC: BÁO CÁO KINH TẾ KỸ THUẬT

THỰC HIỆN: PHẠM THỊ LƯƠNG
CHỦ TRÌ THIẾT KẾ: LÊ DUY TÙNG
CHỦ NHIỆM DỰ ÁN: PHẠM TRỌNG QUỲNH

TRÁC DỌC THIẾT KẾ
TUYẾN 12
TỶ LỆ BẢN VẼ: 1/1000; 1/1000
BẢN VẼ SỐ: TD - 01
LẦN XUẤT BẢN: 01
MÃ SỐ SẢN PHẨM: TVTK.02.2026

B mặt : 0.00 m
L bù vênh BTN : 0.00 m
Bù vênh BTN : 0.00 m²

CỌC: DT12
KMO+000.00

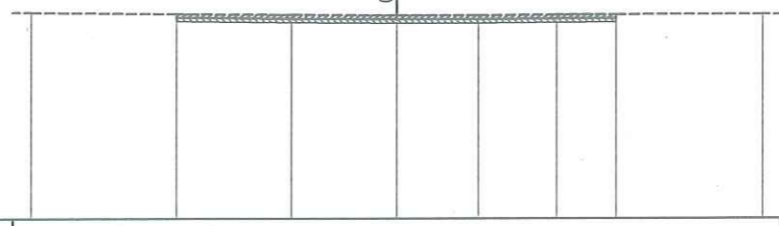

MSS: 1.00

CAO ĐỘ THIẾT KẾ								
KHOẢNG CÁCH LỀ THIẾT KẾ								
CAO ĐỘ TỰ NHIÊN	6.59	6.55	6.52	6.50	6.50	6.51	6.52	6.54
KHOẢNG CÁCH MIA	4.00	3.11	2.89	2.23	2.15	1.62	4.00	

B mặt : 2.68 m
L bù vênh BTN : 2.68 m
Bù vênh BTN : 0.05 m²

CỌC: 1A
KMO+001.37

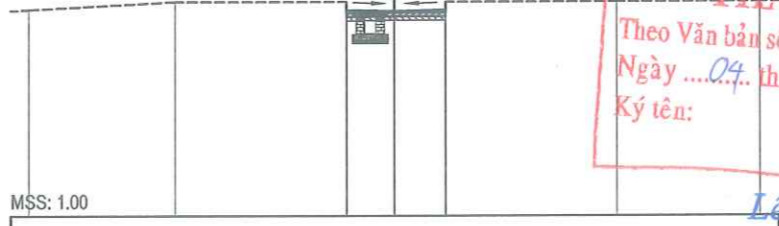

MSS: 1.00

CAO ĐỘ THIẾT KẾ	6.49 6.58 6.55 6.58 6.50							
KHOẢNG CÁCH LỀ THIẾT KẾ	1.30 1.38							
CAO ĐỘ TỰ NHIÊN	6.59	6.80	6.80	6.49	6.50	6.50	6.80	6.80
KHOẢNG CÁCH MIA	4.01	4.68	0.01	1.30	1.38	0.01	4.68	3.93

UBND PHƯỜNG KHƯƠNG ĐÌNH
PHÒNG KINH TẾ, HẠ TẦNG VÀ ĐÔ THỊ

THẨM ĐỊNH
Theo Văn bản số: 150/KTHT&ĐT
Ngày 04 tháng 4 năm 2026.
Ký tên: Lê Công Trường

B mặt : 5.21 m
L bù vênh BTN : 5.21 m
Bù vênh BTN : 0.17 m²

CỌC: D1
KMO+017.48

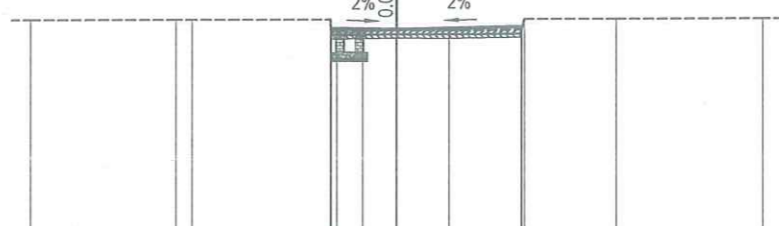

MSS: 1.00

CAO ĐỘ THIẾT KẾ	6.53 6.64 6.60 6.67 6.56							
KHOẢNG CÁCH LỀ THIẾT KẾ	1.80 3.41							
CAO ĐỘ TỰ NHIÊN	6.85	6.85	6.85	6.85	6.54	6.54	6.85	6.85
KHOẢNG CÁCH MIA	4.00	0.43	3.76	0.00	0.70	0.93	1.42	1.99

B mặt : 2.83 m
L bù vênh BTN : 2.83 m
Bù vênh BTN : 0.11 m²

CỌC: D2
KMO+021.50

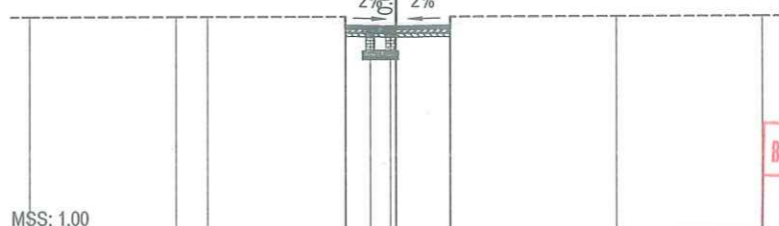

MSS: 1.00

CAO ĐỘ THIẾT KẾ	6.52 6.62 6.59 6.62 6.52							
KHOẢNG CÁCH LỀ THIẾT KẾ	1.37 1.46							
CAO ĐỘ TỰ NHIÊN	6.85	6.85	6.85	6.85	6.54	6.54	6.85	6.85
KHOẢNG CÁCH MIA	4.00	0.85	3.77	0.01	0.54	0.93	1.46	0.01

CÔNG TY CỔ PHẦN TƯ VẤN VÀ ĐẦU TƯ BẮC ĐƯƠNG

THẨM TRA
Theo Văn bản số: 271/2026/BCTT
ngày 31 tháng 3 năm 2026
Chủ trì bộ môn ký tên: Đặng Văn Tuyên

BAN QUẢN LÝ DỰ ÁN ĐẦU TƯ - HẠ TẦNG PHƯỜNG KHƯƠNG ĐÌNH

PHÊ DUYỆT
Theo Quyết định số: 635/QĐ-UBND
Ngày 04 tháng 4 năm 2026.
Ký tên: Vũ Thanh Nghị



ỦY BAN NHÂN DÂN PHƯỜNG KHƯƠNG ĐÌNH
BAN QUẢN LÝ DỰ ÁN ĐẦU TƯ - HẠ TẦNG PHƯỜNG KHƯƠNG ĐÌNH

ĐƠN VỊ TƯ VẤN:
CÔNG TY CỔ PHẦN ĐẦU TƯ HOÀNG PHÁT T&T

DỰ ÁN: CẢI TẠO ĐƯỜNG VÀ THOÁT NƯỚC NGÕ VÀ CÁC NGÁCH THUỘC NGÕ 122,162,236 ĐƯỜNG KHƯƠNG ĐÌNH, PHƯỜNG KHƯƠNG ĐÌNH
BƯỚC: BÁO CÁO KINH TẾ KỸ THUẬT

THỰC HIỆN: PHẠM THỊ LƯƠNG
CHỦ TRÌ THIẾT KẾ: LÊ DUY TÙNG
CHỦ NHIỆM DỰ ÁN: PHẠM TRỌNG QUỲNH

HÀ NỘI, THÁNG 04 NĂM 2026
CÔNG TY CỔ PHẦN ĐẦU TƯ HOÀNG PHÁT T&T
NGUYỄN MẠNH TỬ

TRẮC NGANG THIẾT KẾ TUYẾN 12

TỶ LỆ BẢN VẼ: 1/200
LẦN XUẤT BẢN: 01

BẢN VẼ SỐ: TN-T12-1
MÃ SỐ SẢN PHẨM: TVTK.02.2026

B mặt : 2.72 m
L bù vênh BTN : 1.33 m
Bù vênh BTN : 0.02 m²

CỌC: D3
KMO+038.36

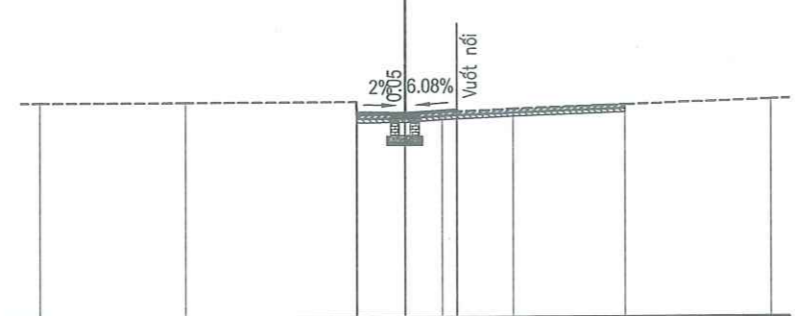

MSS: 1.00

CAO ĐỘ THIẾT KẾ	6.46 6.57 6.54 6.63 6.58							
KHOẢNG CÁCH LÊ THIẾT KẾ			1.31	1.41				
CAO ĐỘ TỰ NHIÊN	6.85	6.85	6.85 6.48	6.49	6.56	6.64	6.75	6.89
KHOẢNG CÁCH MIA	4.00	4.68	0.04 1.31	1.01	1.94	3.05	4.00	

B mặt : 2.84 m
L bù vênh BTN : 2.84 m
Bù vênh BTN : 0.04 m²

CỌC: 1
KMO+049.90

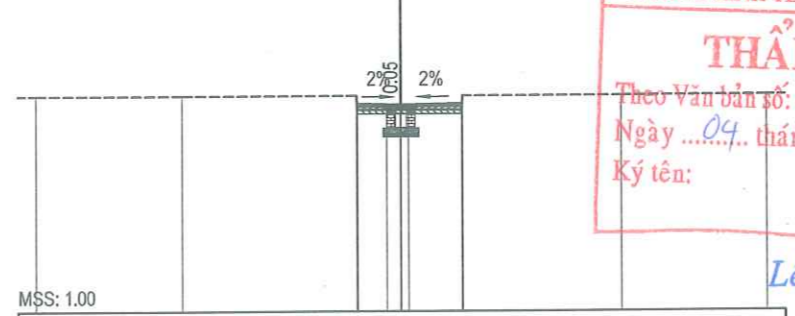

MSS: 1.00

CAO ĐỘ THIẾT KẾ	6.55 6.63 6.60 6.64 6.56							
KHOẢNG CÁCH LÊ THIẾT KẾ			1.19	1.65				
CAO ĐỘ TỰ NHIÊN	6.85	6.85	6.85 6.55	6.55	6.56	6.85	6.85	6.85
KHOẢNG CÁCH MIA	4.00	4.79	0.02 0.78	0.40	1.45	4.33	4.00	

UBND PHƯỜNG KHƯƠNG ĐÌNH
PHÒNG KINH TẾ, HẠ TẦNG VÀ ĐÔ THỊ

THẨM ĐỊNH

Theo Văn bản số: 150 / KTHT&ĐT
Ngày 04 tháng 4 năm 2026.
Ký tên:

Lê Công Trường

B mặt : 4.18 m
L bù vênh BTN : 4.18 m
Bù vênh BTN : 0.11 m²

CỌC: D4
KMO+062.08

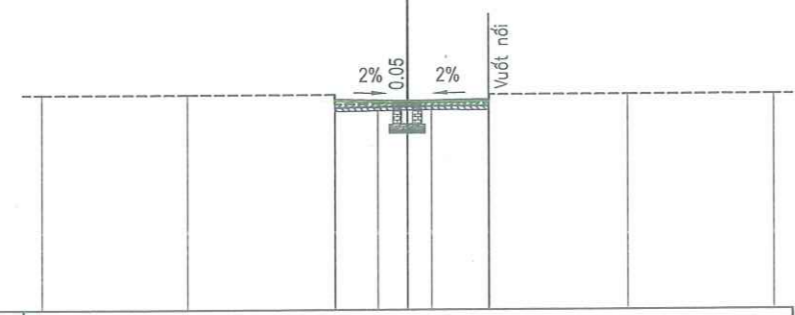

MSS: 1.00

CAO ĐỘ THIẾT KẾ	6.60 6.72 6.68 6.73 6.63							
KHOẢNG CÁCH LÊ THIẾT KẾ			1.97	2.21				
CAO ĐỘ TỰ NHIÊN	6.85	6.85	6.85 6.80	6.62 6.63	6.64	6.63 6.85	6.85	6.85
KHOẢNG CÁCH MIA	4.00	4.02	0.04 1.18	0.79	0.65	1.57	3.77	4.00

B mặt : 3.51 m
L bù vênh BTN : 3.51 m
Bù vênh BTN : 0.18 m²

CỌC: D5
KMO+066.12

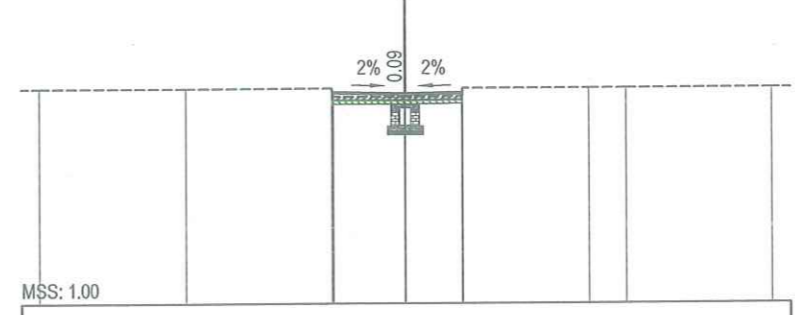

MSS: 1.00

CAO ĐỘ THIẾT KẾ	6.63 6.75 6.71 6.74 6.64							
KHOẢNG CÁCH LÊ THIẾT KẾ			1.97	1.54				
CAO ĐỘ TỰ NHIÊN	6.85	6.85	6.85 6.63	6.62	6.64 6.85	6.85	6.85	6.85
KHOẢNG CÁCH MIA	4.00	3.99	0.04 1.97	1.54	0.04	3.45	1.00	4.00

CÔNG TY CỔ PHẦN TƯ VẤN VÀ ĐẦU TƯ BẮC DƯƠNG

THẨM TRA

Theo Văn bản số 27.1 / 2026/BCTT
ngày 31 tháng 3 năm 2026
Chủ trì bộ môn ký tên: *Tw*

Dặng Văn Tuyên

BAN QUẢN LÝ DỰ ÁN ĐẦU TƯ - HẠ TẦNG PHƯỜNG KHƯƠNG ĐÌNH

PHÊ DUYỆT

Theo Quyết định số: 635 / QĐ - UBND
Ngày 04 tháng 4 năm 2026
Ký tên:

Vũ Thanh Nghị



ỦY BAN NHÂN DÂN PHƯỜNG KHƯƠNG ĐÌNH
BAN QUẢN LÝ DỰ ÁN ĐẦU TƯ - HẠ TẦNG PHƯỜNG KHƯƠNG ĐÌNH

ĐƠN VỊ TƯ VẤN:
CÔNG TY CỔ PHẦN ĐẦU TƯ HOÀNG PHÁT T&T

DỰ ÁN: CẢI TẠO ĐƯỜNG VÀ THOÁT NƯỚC NGÕ VÀ CÁC NGÁCH THUỘC NGÕ 122,162,236 ĐƯỜNG KHƯƠNG ĐÌNH, PHƯỜNG KHƯƠNG ĐÌNH

BƯỚC: BÁO CÁO KINH TẾ KỸ THUẬT

THỰC HIỆN	PHẠM THỊ LƯƠNG	<i>Phạm Thị Lương</i>
CHỦ TRÌ THIẾT KẾ	LÊ DUY TÙNG	<i>Lê Duy Tùng</i>
CHỦ NHIỆM DỰ ÁN	PHẠM TRỌNG QUỲNH	<i>Phạm Trọng Quỳnh</i>



TRÁC NGANG THIẾT KẾ TUYẾN 12

TỶ LỆ BẢN VẼ:	1/200	BẢN VẼ SỐ:	TN-T12-2
LẦN XUẤT BẢN:	01	MÃ SỐ SẢN PHẨM:	TVTK.02.2026

B mặt : 3.81 m
L bù vênh BTN : 3.81 m
Bù vênh BTN : 0.09 m²

CỌC: 2
KMO+080.00

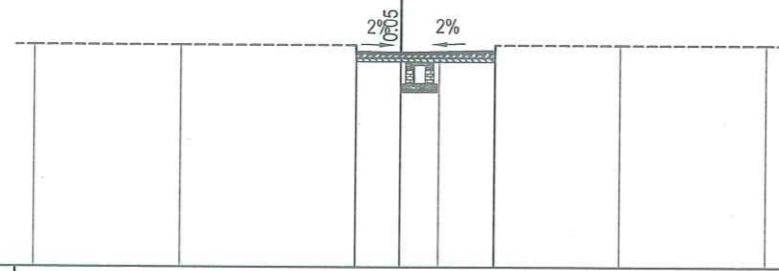

MSS: 1.00

CAO ĐỘ THIẾT KẾ			6.77	6.85	6.82		6.88	6.77		
KHOẢNG CÁCH LÊ THIẾT KẾ					1.23		2.58			
CAO ĐỘ TỰ NHIÊN	7.02	7.02	7.02	6.77	6.77	6.77	6.77	7.02	7.02	7.02
KHOẢNG CÁCH MIA	4.00	4.76	0.04	1.23	1.06	1.52	0.02	3.40	4.00	

B mặt : 2.49 m
L bù vênh BTN : 2.49 m
Bù vênh BTN : 0.03 m²

CỌC: CT12
KMO+091.94

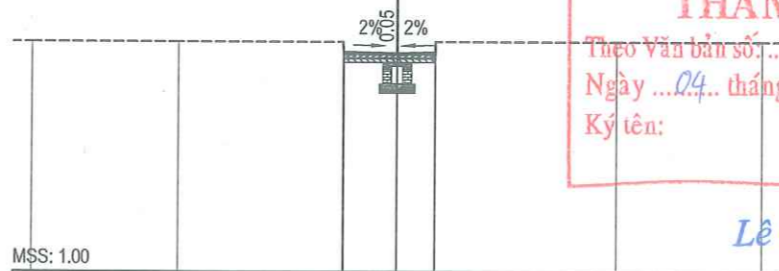

MSS: 1.00

CAO ĐỘ THIẾT KẾ			6.89	6.97	6.94	6.96	6.89		
KHOẢNG CÁCH LÊ THIẾT KẾ					1.46	1.03			
CAO ĐỘ TỰ NHIÊN	7.24	7.24	7.24	6.89	6.89	6.89	7.24	7.24	7.24
KHOẢNG CÁCH MIA	4.00	4.51	0.02	1.46	1.03	0.01	4.96	4.00	

UBND PHƯỜNG KHƯƠNG ĐÌNH
PHÒNG KINH TẾ, HẠ TẦNG VÀ ĐÔ THỊ

THẨM ĐỊNH

Theo Văn bản số: 150 / KTHT&ĐT
Ngày 04 tháng 4 năm 2026.
Ký tên: *[Signature]*

Lê Công Trường

BAN QUẢN LÝ DỰ ÁN ĐẦU TƯ - HẠ TẦNG PHƯỜNG KHƯƠNG ĐÌNH

PHÊ DUYỆT

Theo Quyết định số: 635 / QĐ-UBND.
Ngày 04 tháng 4 năm 2026.
Ký tên: *[Signature]*
Vũ Thanh Nghi

CÔNG TY CỔ PHẦN TƯ VẤN VÀ ĐẦU TƯ BẮC DƯƠNG

THẨM TRA

Theo Văn bản số: 271 / 2025/BCTT
ngày 31 tháng 3 năm 2026
Chủ trì bộ môn ký tên: *[Signature]*
Đặng Văn Tuấn

<p>ỦY BAN NHÂN DÂN PHƯỜNG KHƯƠNG ĐÌNH BAN QUẢN LÝ DỰ ÁN ĐẦU TƯ - HẠ TẦNG PHƯỜNG KHƯƠNG ĐÌNH</p> <p>CÔNG TY CỔ PHẦN ĐẦU TƯ HOÀNG PHÁT T&T</p>	<p>DỰ ÁN: CẢI TẠO ĐƯỜNG VÀ THOÁT NƯỚC NGÕ VÀ CÁC NGÁCH THUỘC NGÕ 122,162,236 ĐƯỜNG KHƯƠNG ĐÌNH, PHƯỜNG KHƯƠNG ĐÌNH BƯỚC: BÁO CÁO KINH TẾ KỸ THUẬT</p>	THỰC HIỆN	PHẠM THỊ LƯƠNG	<i>[Signature]</i>	<p>HÀ NỘI, THÁNG 04 NĂM 2026 CÔNG TY CỔ PHẦN ĐẦU TƯ HOÀNG PHÁT T&T GIÁM ĐỐC</p> <p>NGUYỄN MẠNH TỬ</p>	TRẮC NGANG THIẾT KẾ TUYẾN 12	
		CHỦ TRÌ THIẾT KẾ	LÊ DUY TÙNG	<i>[Signature]</i>		TỶ LỆ BẢN VẼ: 1/200	BẢN VẼ SỐ: TN-T12-3
		CHỦ NHIỆM DỰ ÁN	PHẠM TRỌNG QUỲNH	<i>[Signature]</i>		LẦN XUẤT BẢN: 01	MÃ SỐ SẢN PHẨM: TVTK.02.2026

UBND PHƯỜNG KHƯƠNG ĐÌNH
PHÒNG KINH TẾ, HẠ TẦNG VÀ ĐÔ THỊ

THẨM ĐỊNH
Theo Văn bản số:150.../KTHT&ĐT
Ngày ...04... tháng ...4... năm 2026.
Ký tên:

Lê Công Trường

CÔNG TY CỔ PHẦN TƯ VẤN VÀ ĐẦU TƯ BẮC ĐƯƠNG

THẨM TRA
Theo Văn bản số: 29.1.2026/BCTT
ngày ...31... tháng ...3... năm 2026
Chủ trì bộ môn ký tên:

Dương Văn Tuyên

BẢNG TỔNG HỢP KHỐI LƯỢNG : T12

Tên cọc	K.Cách lẻ	Diện tích			DT trung bình			Khối lượng		
		B mặt	L bù vênh BTN	Bù vênh BTN	B mặt	L bù vênh BTN	Bù vênh BTN	B mặt	L bù vênh BTN	Bù vênh BTN
DT12		0.00	0.00	0.00						
	1.37				1.34	1.34	0.03	1.84	1.84	0.03
1a		2.68	2.68	0.05						
	16.11				3.95	3.95	0.11	63.55	63.55	1.77
D1		5.21	5.21	0.17						
	4.02				4.02	4.02	0.14	16.16	16.16	0.56
D2		2.83	2.83	0.11						
	16.86				2.78	2.08	0.07	46.79	35.07	1.10
D3		2.72	1.33	0.02						
	11.54				2.78	2.09	0.03	32.08	24.06	0.35
1		2.84	2.84	0.04						
	12.18				3.51	3.51	0.07	42.75	42.75	0.91
D4		4.18	4.18	0.11						
	4.04				3.84	3.84	0.14	15.53	15.53	0.59
D5		3.51	3.51	0.18						
	13.88				3.66	3.66	0.14	50.80	50.80	1.87
2		3.81	3.81	0.09						
	11.94				3.15	3.15	0.06	37.61	37.61	0.72
CT12		2.49	2.49	0.03						
							Tổng	307.12	287.38	7.90

BAN QUẢN LÝ DỰ ÁN ĐẦU TƯ - HẠ TẦNG PHƯỜNG KHƯƠNG ĐÌNH

PHÊ DUYỆT
Theo Quyết định số: 6.35.1.ĐP.UBND
Ngày ...04... tháng ...4... năm 2026..
Ký tên:

Vũ Thanh Nghị

ỦY BAN NHÂN DÂN PHƯỜNG KHƯƠNG ĐÌNH
BAN QUẢN LÝ DỰ ÁN ĐẦU TƯ - HẠ TẦNG PHƯỜNG KHƯƠNG ĐÌNH
ĐƠN VỊ TƯ VẤN:
CÔNG TY CỔ PHẦN ĐẦU TƯ HOÀNG PHÁT T&T

DỰ ÁN: CẢI TẠO ĐƯỜNG VÀ THOÁT NƯỚC NGÕ VÀ CÁC NGÁCH THUỘC NGÕ 122,162,236 ĐƯỜNG KHƯƠNG ĐÌNH, PHƯỜNG KHƯƠNG ĐÌNH
BƯỚC: BÁO CÁO KINH TẾ KỸ THUẬT

THỰC HIỆN	PHẠM THỊ LƯƠNG	<i>[Signature]</i>
CHỦ TRÌ THIẾT KẾ	LÊ DUY TÙNG	<i>[Signature]</i>
CHỦ NHIỆM DỰ ÁN	PHẠM TRỌNG QUỲNH	<i>[Signature]</i>

HÀ NỘI, THÁNG 04 NĂM 2026
CÔNG TY CỔ PHẦN ĐẦU TƯ HOÀNG PHÁT T&T
GIÁM ĐỐC
NGUYỄN MẠNH TỬ

KHỐI LƯỢNG THIẾT KẾ TUYẾN 12

TỶ LỆ BẢN VẼ:	NBV	BẢN VẼ SỐ:	KL-T12
LẦN XUẤT BẢN:	01	MÃ SỐ SẢN PHẨM:	TVTK.02.2026

UBND PHƯỜNG KHƯƠNG ĐÌNH
PHÒNG KINH TẾ, HẠ TẦNG VÀ ĐÔ THỊ

THẨM ĐỊNH
Theo Văn bản số: 150 / KTHT&ĐT
Ngày 04 tháng 4 năm 2026.
Ký tên:

Lê Công Trường

CÔNG TY CỔ PHẦN TƯ VẤN VÀ ĐẦU TƯ BẮC DƯƠNG

THẨM TRA
Theo Văn bản số: 27.1 / 2026 / BCTT
ngày 31 tháng 3 năm 2026
Chủ trì bộ môn ký tên:

Dặng văn Tuyên

BAN QUẢN LÝ DỰ ÁN ĐẦU TƯ - HẠ TẦNG PHƯỜNG KHƯƠNG ĐÌNH

PHÊ DUYỆT
Theo Quyết định số: 6.35.1.0P - UBND.
Ngày 04 tháng 4 năm 2026.
Ký tên:

Vũ Thanh Nghị

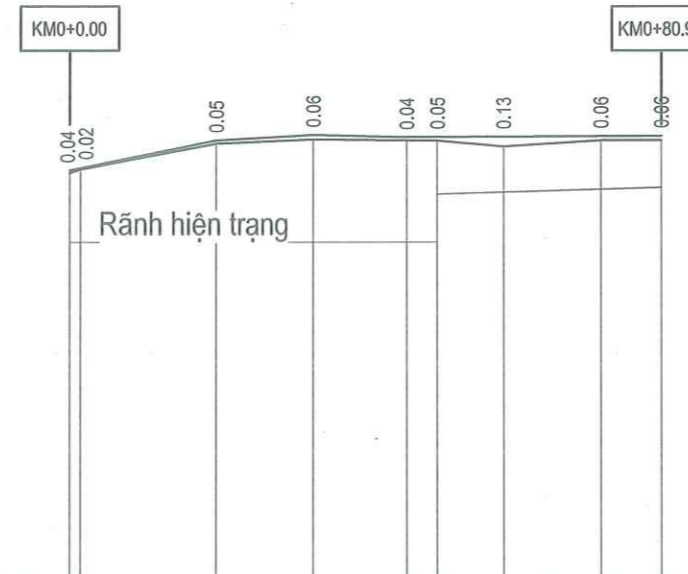

SƠ HẠ RÃNH DỌC								
ĐỘ DỐC THIẾT KẾ	2.04%		0.54%		0.25%		0.05%	
CAO ĐỘ THIẾT KẾ	6.56	6.59	6.97	7.04	7.01	7.01	7.02	7.03
ĐỘ DỐC ĐÁY RÃNH DỌC	Thoát nước hiện trạng							0.30%
CAO ĐỘ ĐÁY RÃNH DỌC								30.59
CAO ĐỘ TỰ NHIÊN	6.53	6.57	6.92	6.98	6.97	6.97	6.98	6.97
KHOẢNG CÁCH LỀ	1.46	18.54	13.31	12.80	4.23	9.10	13.24	8.25
LÝ TRÌNH CỌC	0.00	1.46	20.00	33.31	46.11	50.35	59.45	72.69
TÊN CỌC	DT13	D1	D2	D3	2	D4	D5	CT13
SƠ HẠ TUYẾN								

ỦY BAN NHÂN DÂN PHƯỜNG KHƯƠNG ĐÌNH
BAN QUẢN LÝ DỰ ÁN ĐẦU TƯ - HẠ TẦNG PHƯỜNG KHƯƠNG ĐÌNH

ĐƠN VỊ TƯ VẤN:
CÔNG TY CỔ PHẦN ĐẦU TƯ HOÀNG PHÁT T&T

DỰ ÁN: CẢI TẠO ĐƯỜNG VÀ THOÁT NƯỚC NGÕ VÀ CÁC NGÁCH THUỘC NGÕ 122,162,236 ĐƯỜNG KHƯƠNG ĐÌNH, PHƯỜNG KHƯƠNG ĐÌNH

BƯỚC: BÁO CÁO KINH TẾ KỸ THUẬT

THỰC HIỆN: PHẠM THỊ LƯƠNG

CHỦ TRÌ THIẾT KẾ: LÊ DUY TÙNG

CHỦ NHIỆM DỰ ÁN: PHẠM TRỌNG QUỲNH

HÀ NỘI, THÁNG 04 NĂM 2026
CÔNG TY CỔ PHẦN ĐẦU TƯ HOÀNG PHÁT T&T
GIÁM ĐỐC:
NGUYỄN MẠNH TỬ

TRÁC DỌC THIẾT KẾ
TUYẾN I3

TỶ LỆ BẢN VẼ: 1/1000; 1/1000 BẢN VẼ SỐ: TD - 01

LẦN XUẤT BẢN: 01 MÃ SỐ SẢN PHẨM: TVTK.02.2026

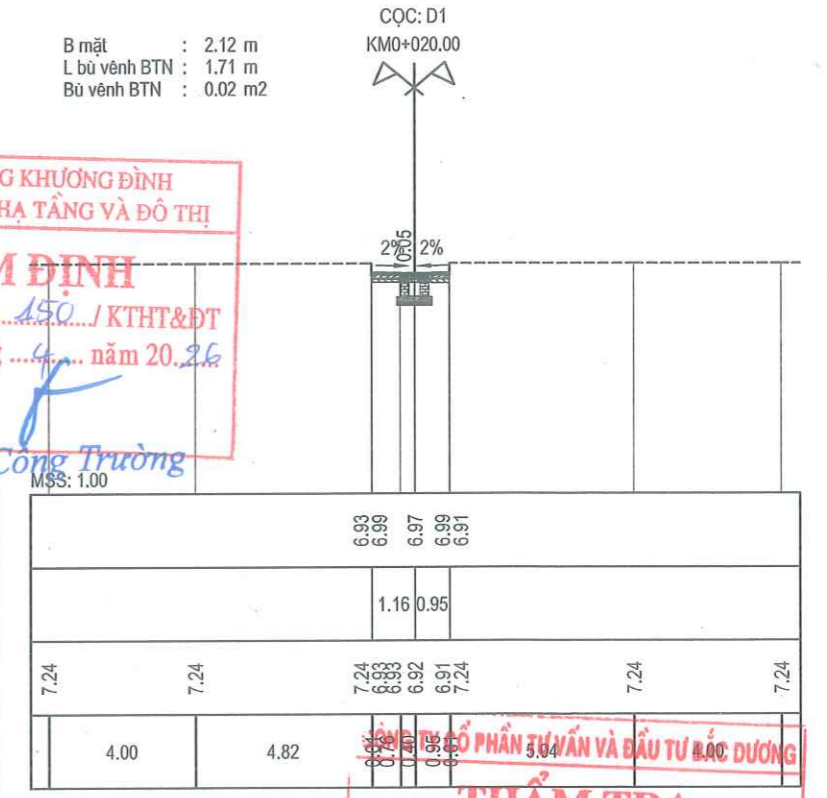
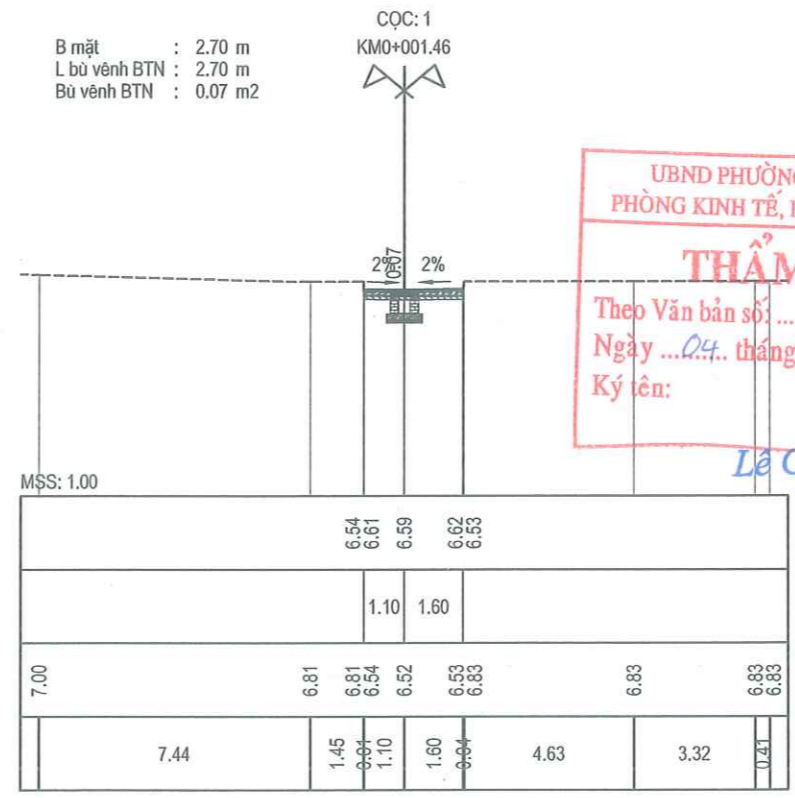
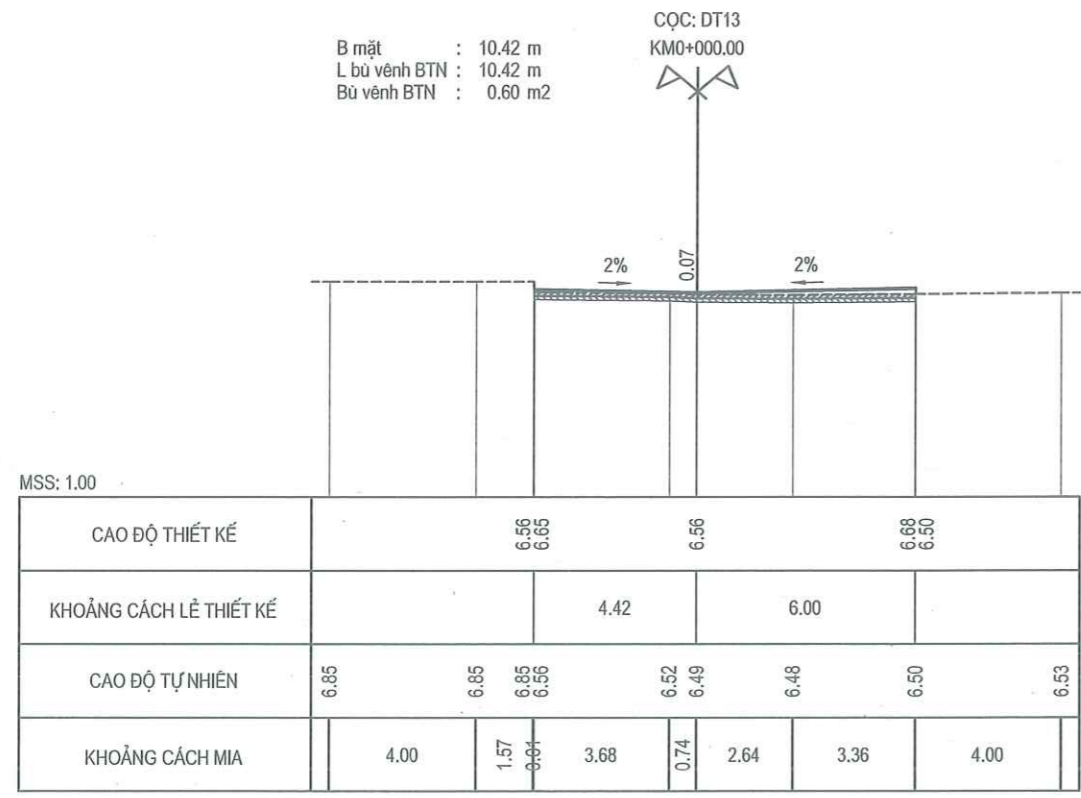

UBND PHƯỜNG KHƯƠNG ĐÌNH
 PHÒNG KINH TẾ, HẠ TẦNG VÀ ĐÔ THỊ
THẨM ĐỊNH
 Theo Văn bản số: 150 / KHHT&ĐT
 Ngày: 04 tháng 4 năm 2026
 Ký tên: Lê Công Trường

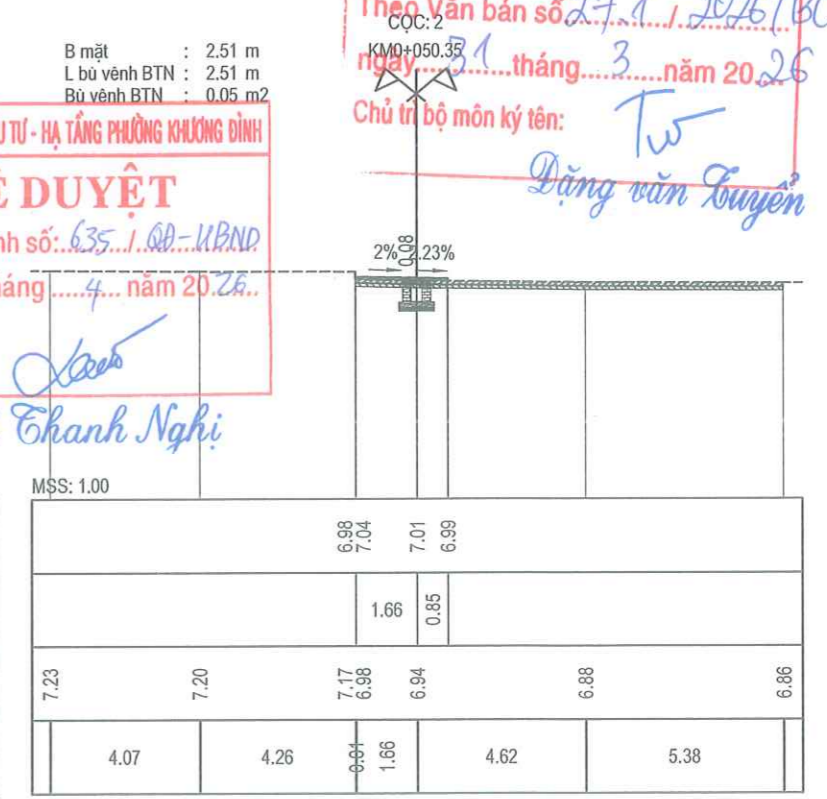
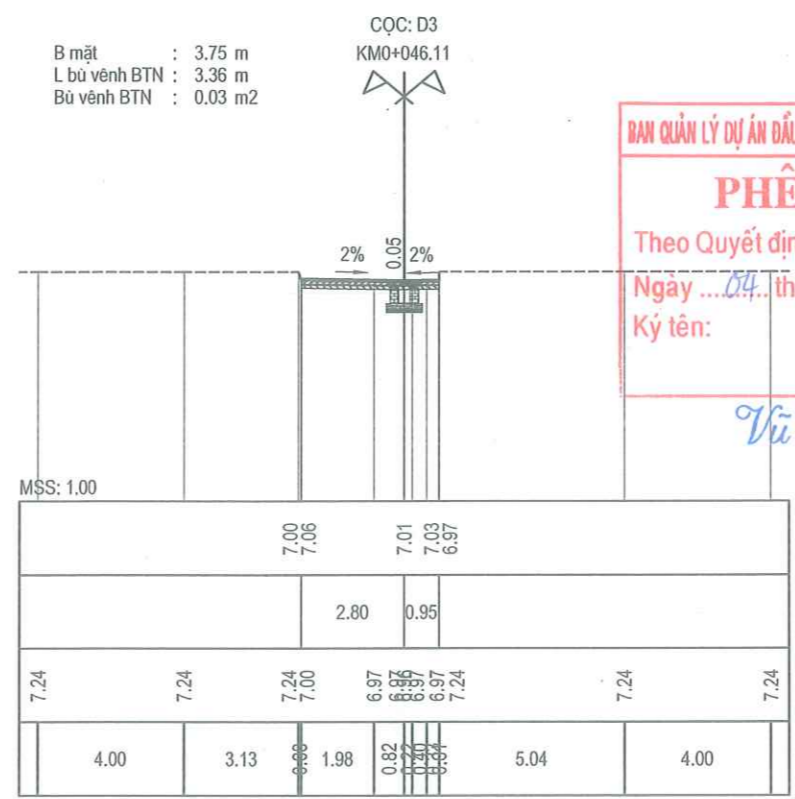
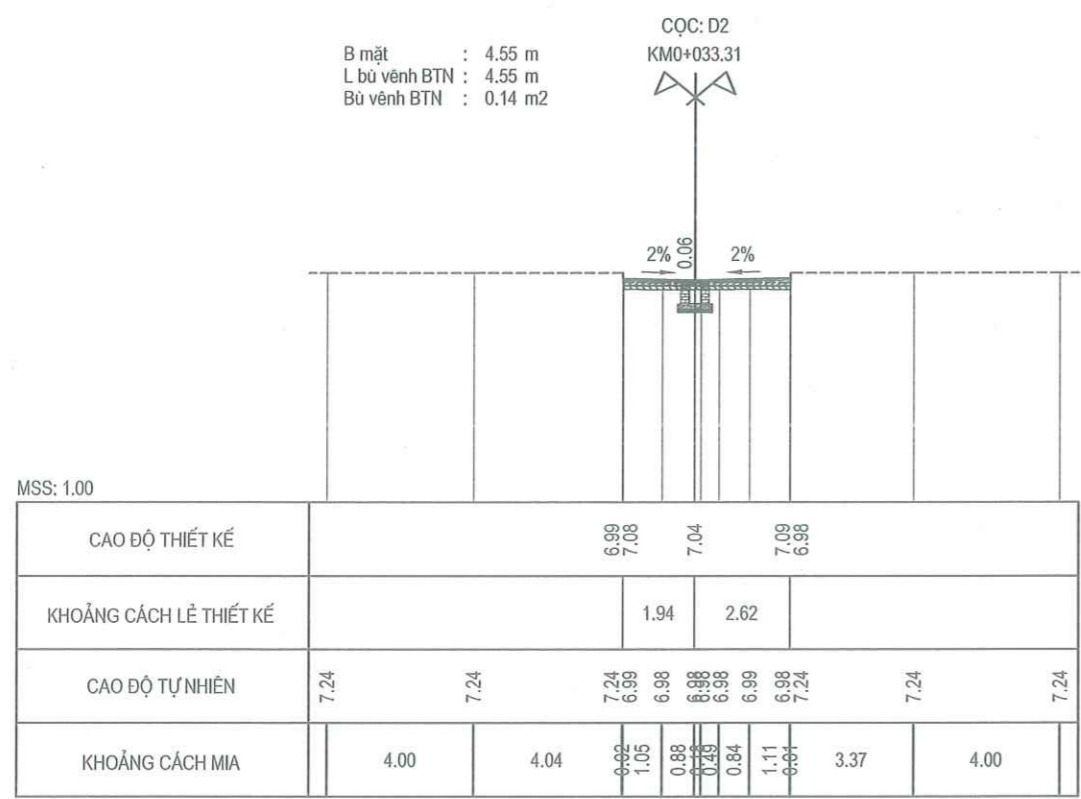

BAN QUẢN LÝ DỰ ÁN ĐẦU TƯ - HẠ TẦNG PHƯỜNG KHƯƠNG ĐÌNH
PHÊ DUYỆT
 Theo Quyết định số: 635 / QA-KUBND
 Ngày: 04 tháng 4 năm 2026
 Ký tên: Vũ Thanh Nghị

THẨM TRA
 Theo Văn bản số: 271 / 2026/BCTT
 Ngày: 01 tháng 3 năm 2026
 Chủ trì bộ môn ký tên: Đặng Văn Tuyên

ỦY BAN NHÂN DÂN PHƯỜNG KHƯƠNG ĐÌNH
 BAN QUẢN LÝ DỰ ÁN ĐẦU TƯ - HẠ TẦNG PHƯỜNG KHƯƠNG ĐÌNH
 ĐƠN VỊ TƯ VẤN:
CÔNG TY CỔ PHẦN ĐẦU TƯ HOÀNG PHÁT T&T

DỰ ÁN: CẢI TẠO ĐƯỜNG VÀ THOÁT NƯỚC NGÕ VÀ CÁC NGÁCH THUỘC NGÕ 122,162,236 ĐƯỜNG KHƯƠNG ĐÌNH, PHƯỜNG KHƯƠNG ĐÌNH
 BƯỚC: BÁO CÁO KINH TẾ KỸ THUẬT

THỰC HIỆN	PHẠM THỊ LƯƠNG	<i>[Signature]</i>
CHỦ TRÌ THIẾT KẾ	LÊ DUY TÙNG	<i>[Signature]</i>
CHỦ NHIỆM DỰ ÁN	PHẠM TRỌNG QUỲNH	<i>[Signature]</i>

HẠ NỘI THÁNG 04 NĂM 2026
 CÔNG TY CỔ PHẦN ĐẦU TƯ HOÀNG PHÁT T&T
 ĐƠN VỊ TƯ VẤN
HOÀNG PHÁT T&T
 NGUYỄN MẠNH TỬ

TRẮC NGANG THIẾT KẾ TUYẾN 13
 TỶ LỆ BẢN VẼ: 1/200
 BẢN VẼ SỐ: TN-T13-1
 LẦN XUẤT BẢN: 01
 MÃ SỐ SẢN PHẨM: TVTK.02.2026

UBND PHƯỜNG KHƯƠNG ĐÌNH
PHÒNG KINH TẾ, HẠ TẦNG VÀ ĐÔ THỊ

THẨM ĐỊNH
Theo Văn bản số: 150 / KTHT&ĐT
Ngày 04 tháng 4 năm 2026
Ký tên:

Lê Công Trường

CÔNG TY CỔ PHẦN TƯ VẤN VÀ ĐẦU TƯ BẮC DƯƠNG

THẨM TRA
Theo Văn bản số: 291 / 2026/BCTT
ngày 31 tháng 3 năm 2025
Chủ trì bộ môn ký tên:

Đặng Văn Tuyên

CỌC: D4
KM0+059.45
B mặt : 1.68 m
L bù vênh BTN : 1.68 m
Bù vênh BTN : 0.15 m²

CỌC: D5
KM0+072.69
B mặt : 1.77 m
L bù vênh BTN : 1.77 m
Bù vênh BTN : 0.03 m²

CỌC: CT13
KM0+080.94
B mặt : 1.42 m
L bù vênh BTN : 1.42 m
Bù vênh BTN : 0.02 m²

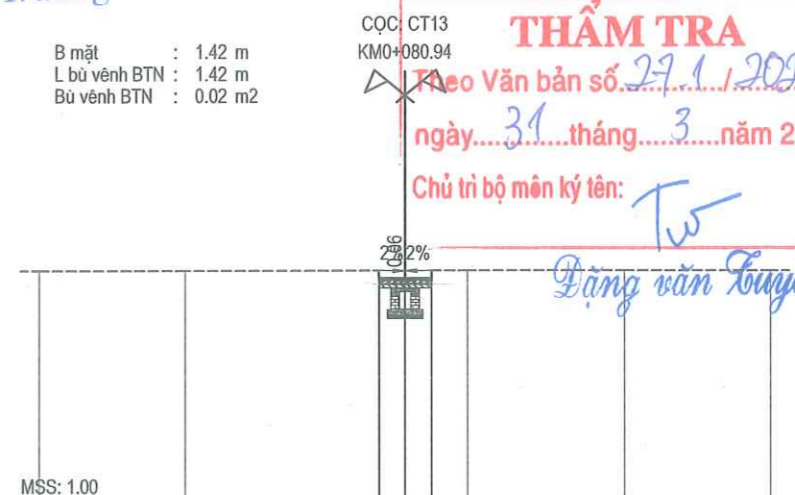
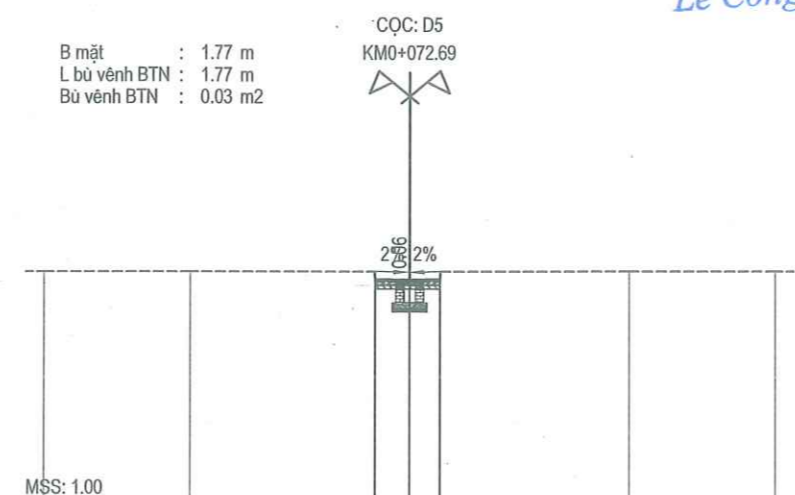
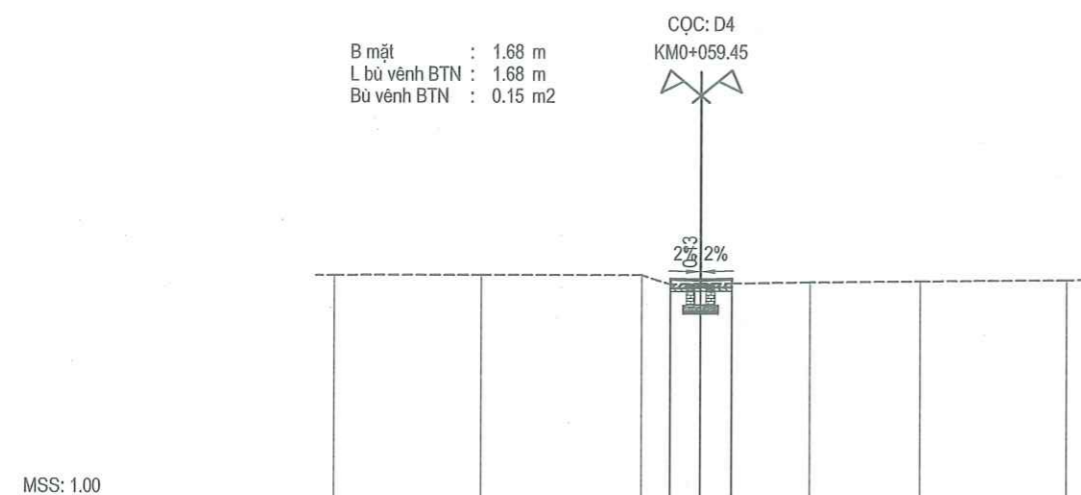

MSS: 1.00

CAO ĐỘ THIẾT KẾ	6.87 7.03 7.02 7.03 6.89								
KHOẢNG CÁCH LỀ THIẾT KẾ	0.83 0.85								
CAO ĐỘ TỰ NHIÊN	7.12	7.12	7.12	6.87	6.89	6.89	6.93	6.96	6.99
KHOẢNG CÁCH MIA	4.00	4.39	0.78	0.83	0.85	2.15	3.01	4.00	

MSS: 1.00

CAO ĐỘ THIẾT KẾ	6.97 7.04 7.02 7.04 6.97								
KHOẢNG CÁCH LỀ THIẾT KẾ	0.93 0.84								
CAO ĐỘ TỰ NHIÊN	7.24	7.24	7.24	6.97	6.97	6.97	7.24	7.24	7.24
KHOẢNG CÁCH MIA	4.00	5.05	0.93	0.84	0.84	5.15	4.00		

MSS: 1.00

CAO ĐỘ THIẾT KẾ	6.97 7.04 7.04 7.04 6.97								
KHOẢNG CÁCH LỀ THIẾT KẾ	0.71 0.71								
CAO ĐỘ TỰ NHIÊN	7.24	7.24	7.24	6.97	6.97	6.97	7.24	7.24	7.24
KHOẢNG CÁCH MIA	4.00	5.27	0.71	0.71	0.97	4.31	4.00		

BAN QUẢN LÝ DỰ ÁN ĐẦU TƯ - HẠ TẦNG PHƯỜNG KHƯƠNG ĐÌNH

PHÊ DUYỆT
Theo Quyết định số: 6351 / QĐ-UBND
Ngày 04 tháng 4 năm 2026
Ký tên:

Vũ Thanh Nghị

ỦY BAN NHÂN DÂN PHƯỜNG KHƯƠNG ĐÌNH
BAN QUẢN LÝ DỰ ÁN ĐẦU TƯ - HẠ TẦNG PHƯỜNG KHƯƠNG ĐÌNH
CÔNG TY CỔ PHẦN ĐẦU TƯ HOÀNG PHÁT T&T

DỰ ÁN: CẢI TẠO ĐƯỜNG VÀ THOÁT NƯỚC NGÕ VÀ CÁC NGÁCH THUỘC NGÕ 122,162,236 ĐƯỜNG KHƯƠNG ĐÌNH, PHƯỜNG KHƯƠNG ĐÌNH
BƯỚC: BÁO CÁO KINH TẾ KỸ THUẬT

THỰC HIỆN	PHẠM THỊ LƯƠNG	
CHỦ TRÌ THIẾT KẾ	LÊ DUY TÙNG	
CHỦ NHIỆM DỰ ÁN	PHẠM TRỌNG QUỲNH	

M.S.D.N: 0109647691-C.T
CÔNG TY
CHÀ NỘI, THÁNG 04 NĂM 2026
CÔNG TY CỔ PHẦN ĐẦU TƯ HOÀNG PHÁT T&T
GIÁM ĐỐC

NGUYỄN MẠNH TÚ

TRẮC NGANG THIẾT KẾ TUYẾN 13	
TỶ LỆ BẢN VẼ: 1/200	BẢN VẼ SỐ: TÑ-T13-2
LẦN XUẤT BẢN: 01	MÃ SỐ SẢN PHẨM: TVTK.02.2026

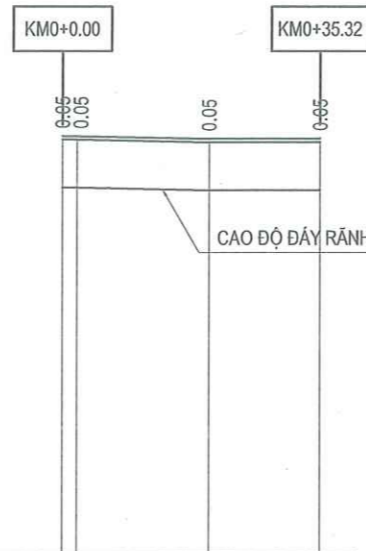

SƠ HỌA RÃNH DỌC			
ĐỘ DỐC THIẾT KẾ	0.19%	0.03%	
CAO ĐỘ THIẾT KẾ	6.68	6.64	6.65
ĐỘ DỐC ĐÁY RÃNH DỌC	0.19%	0.03%	
CAO ĐỘ ĐÁY RÃNH DỌC	6.68	6.64	6.65
CAO ĐỘ TỰ NHIÊN	6.63	6.59	6.60
KHOẢNG CÁCH LỀ	2.03	17.97	15.32
LÝ TRÌNH CỌC	0.00	20.00	35.32
TÊN CỌC	DT14	D1	CT14
SƠ HỌA TUYẾN			

UBND PHƯỜNG KHƯƠNG ĐÌNH
PHÒNG KINH TẾ, HẠ TẦNG VÀ ĐÔ THỊ

THẨM ĐỊNH
Theo Văn bản số: 150 / KTHT&ĐT
Ngày 04 tháng 4 năm 2026
Ký tên:

Lê Công Trường

BAN QUẢN LÝ DỰ ÁN ĐẦU TƯ - HẠ TẦNG PHƯỜNG KHƯƠNG ĐÌNH

PHÊ DUYỆT
Theo Quyết định số: 635 / QĐ - UBND
Ngày 04 tháng 4 năm 2026
Ký tên:

Vũ Thanh Nghị

CÔNG TY CỔ PHẦN TƯ VẤN VÀ ĐẦU TƯ BẮC DƯƠNG

THẨM TRA
Theo Văn bản số 27-1 / 2026 / BCCT
ngày 31 tháng 3 năm 2026
Chủ trì bộ môn ký tên:

Đặng Văn Tuyên

ỦY BAN NHÂN DÂN PHƯỜNG KHƯƠNG ĐÌNH
BAN QUẢN LÝ DỰ ÁN ĐẦU TƯ - HẠ TẦNG PHƯỜNG KHƯƠNG ĐÌNH

ĐƠN VỊ TƯ VẤN:
CÔNG TY CỔ PHẦN ĐẦU TƯ HOÀNG PHÁT T&T

DỰ ÁN: CẢI TẠO ĐƯỜNG VÀ THOÁT NƯỚC NGÕ VÀ CÁC NGÁCH THUỘC NGÕ 122, 162, 236 ĐƯỜNG KHƯƠNG ĐÌNH, PHƯỜNG KHƯƠNG ĐÌNH
BƯỚC: BÁO CÁO KINH TẾ KỸ THUẬT

THỰC HIỆN: PHẠM THỊ LƯƠNG
CHỦ TRÌ THIẾT KẾ: LÊ DUY TÙNG
CHỦ NHIỆM DỰ ÁN: PHẠM TRỌNG QUỲNH

HÀ NỘI, THÁNG 04 NĂM 2026
CÔNG TY CỔ PHẦN ĐẦU TƯ HOÀNG PHÁT T&T
ĐẦU TƯ VÀ TƯ VẤN
GIÁM ĐỐC: NGUYỄN MẠNH TỬ

TRÁC DỌC THIẾT KẾ
TUYẾN 14

TỶ LỆ BẢN VẼ: 1/1000; 1/1000 BẢN VẼ SỐ: TD - 01
LẦN XUẤT BẢN: 01 MÃ SỐ SẢN PHẨM: TVTK.02.2026

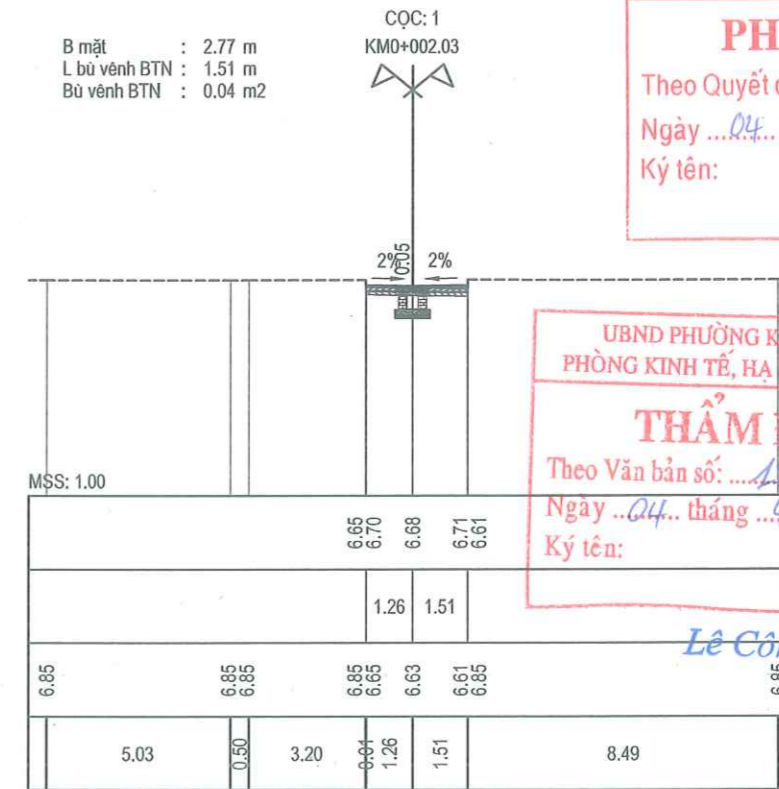
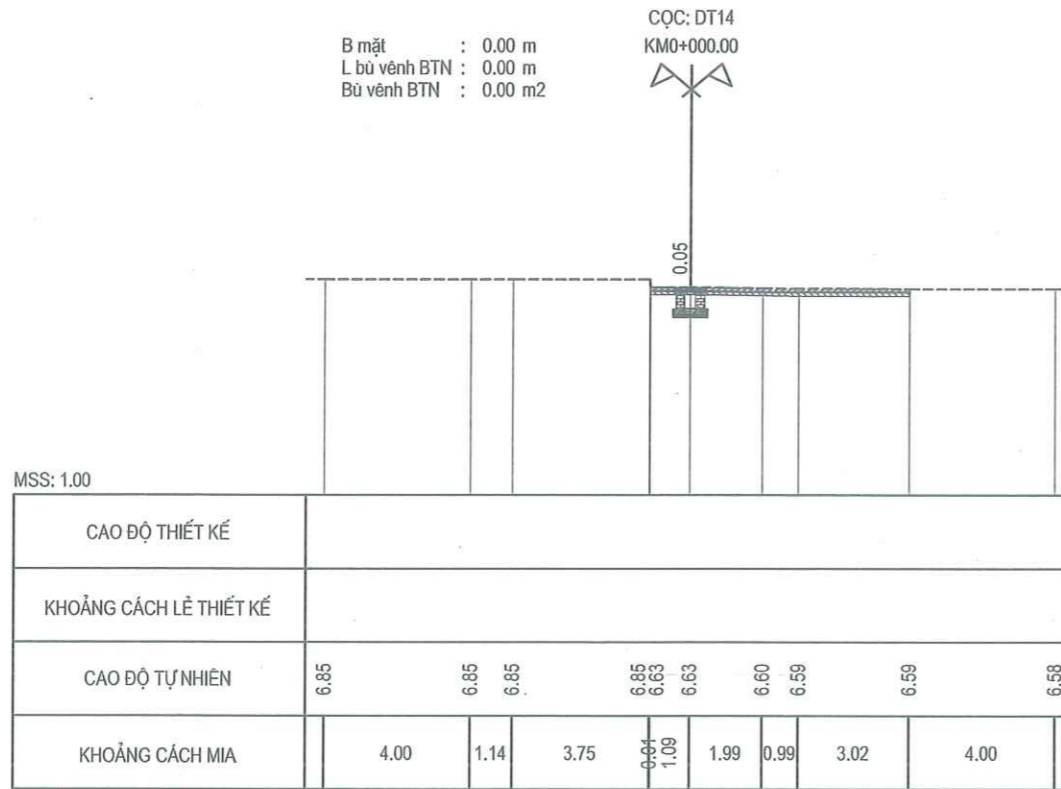

BAN QUẢN LÝ DỰ ÁN ĐẦU TƯ - HẠ TẦNG PHƯỜNG KHƯƠNG ĐÌNH

PHÊ DUYỆT

Theo Quyết định số: 6.351/QĐ-UBND

Ngày 04 tháng 4 năm 2026

Ký tên: *Vũ Thành Nghị*

UBND PHƯỜNG KHƯƠNG ĐÌNH
PHÒNG KINH TẾ, HẠ TẦNG VÀ ĐÔ THỊ

THẨM ĐỊNH

Theo Văn bản số: 150/KTHT&ĐT

Ngày 04 tháng 4 năm 2026

Ký tên: *Lê Công Trường*

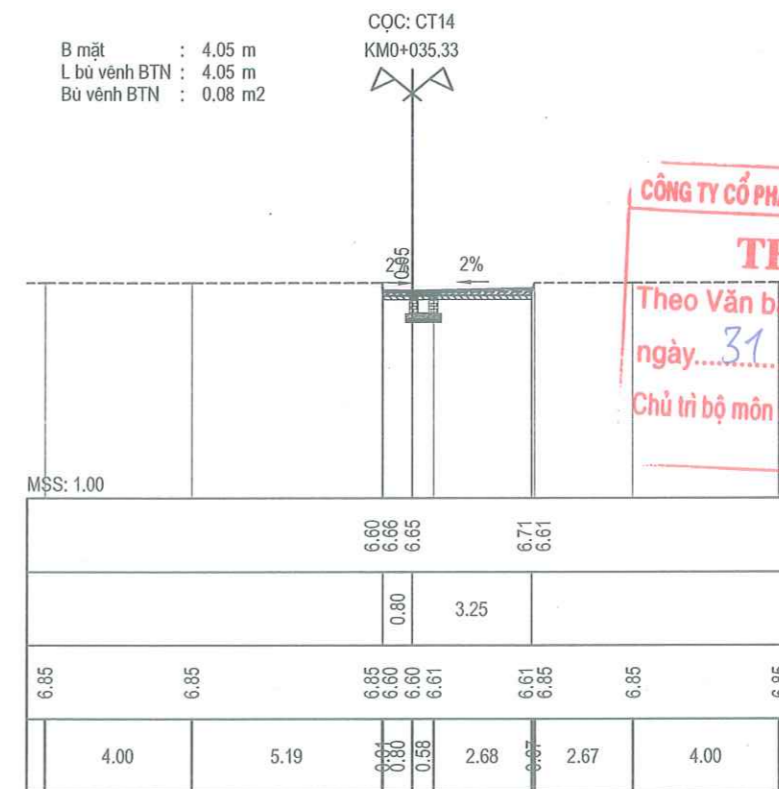
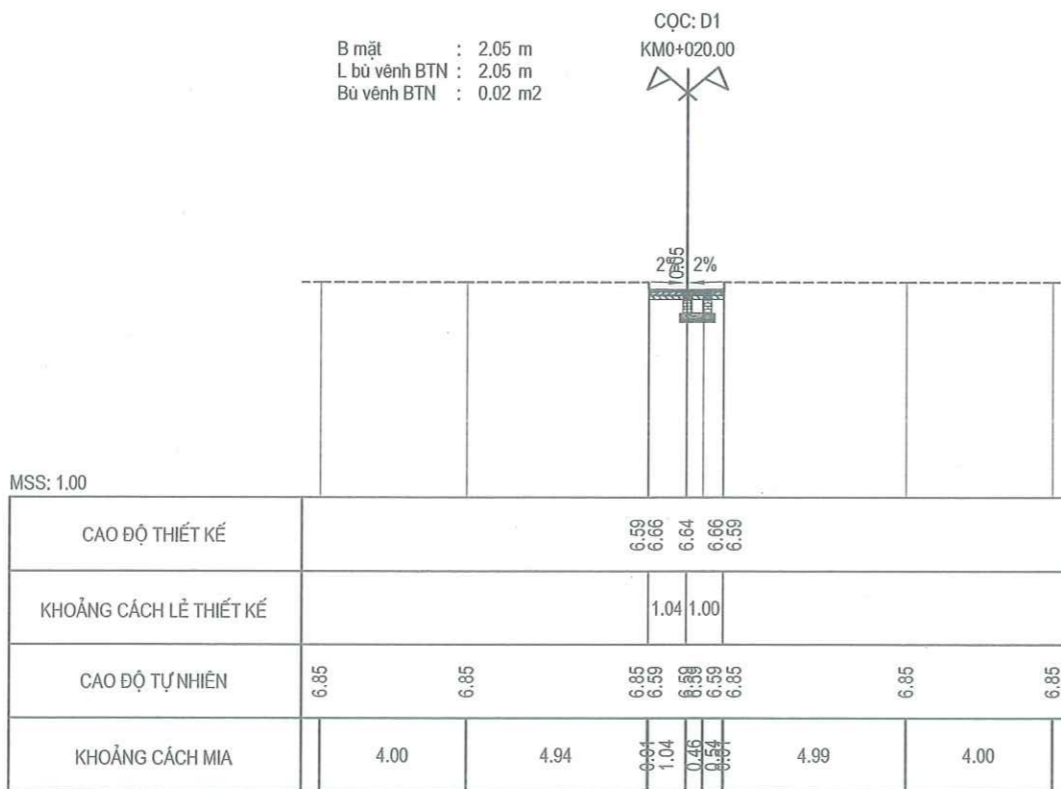

CÔNG TY CỔ PHẦN TƯ VẤN VÀ ĐẦU TƯ BẮC DƯƠNG

THẨM TRA

Theo Văn bản số: 274/2026/BCTT

ngày 31 tháng 3 năm 2026

Chủ trì bộ môn ký tên: *Đặng Văn Tuyên*

<p>ỦY BAN NHÂN DÂN PHƯỜNG KHƯƠNG ĐÌNH BAN QUẢN LÝ DỰ ÁN ĐẦU TƯ - HẠ TẦNG PHƯỜNG KHƯƠNG ĐÌNH</p> <p>ĐƠN VỊ TƯ VẤN: CÔNG TY CỔ PHẦN ĐẦU TƯ HOÀNG PHÁT T&T</p>	<p>DỰ ÁN: CẢI TẠO ĐƯỜNG VÀ THOÁT NƯỚC NGÕ VÀ CÁC NGÁCH THUỘC NGÕ 122,162,236 ĐƯỜNG KHƯƠNG ĐÌNH, PHƯỜNG KHƯƠNG ĐÌNH</p> <p>BƯỚC: BÁO CÁO KINH TẾ KỸ THUẬT</p>	THỰC HIỆN	PHẠM THỊ LƯƠNG	<p>HÀ NỘI, THÁNG 04 NĂM 2026 CÔNG TY CỔ PHẦN ĐẦU TƯ HOÀNG PHÁT T&T GIÁM ĐỐC <i>Nguyễn Mạnh Tú</i></p>	<p>TRẮC NGANG THIẾT KẾ TUYẾN 14</p>		
		CHỦ TRÌ THIẾT KẾ	LÊ DUY TÙNG				CHỦ NHIỆM DỰ ÁN
						LẦN XUẤT BẢN: 01	MÃ SỐ SẢN PHẨM: TVTK.02.2026

UBND PHƯỜNG KHƯƠNG ĐÌNH
PHÒNG KINH TẾ, HẠ TẦNG VÀ ĐÔ THỊ

THẨM ĐỊNH
Theo Văn bản số:150...../KTHT&ĐT
Ngày04.....tháng4.....năm 20.26.
Ký tên: 
Lê Công Trường

BẢNG TỔNG HỢP KHỐI LƯỢNG : T14



Tên cọc	K.Cách lẻ	Diện tích			DT trung bình			Khối lượng			
		B mặt	L bù vênh BTN	Bù vênh BTN	B mặt	L bù vênh BTN	Bù vênh BTN	B mặt	L bù vênh BTN	Bù vênh BTN	
DT14		0.00	0.00	0.00							
	2.03				1.39	0.76	0.02	2.81	1.53	0.04	
1		2.77	1.51	0.04							
	17.97				2.41	1.78	0.03	43.31	31.99	0.54	
D1		2.05	2.05	0.02							
	15.33				3.05	3.05	0.05	46.76	46.76	0.77	
CT14		4.05	4.05	0.08							
								Tổng	92.88	80.28	1.35

BAN QUẢN LÝ DỰ ÁN ĐẦU TƯ - HẠ TẦNG PHƯỜNG KHƯƠNG ĐÌNH

PHÊ DUYỆT
Theo Quyết định số: 6.35.1.QĐ...UBND
Ngày04.....tháng4.....năm 20.26.
Ký tên: 
Vũ Chanh Nghị

CÔNG TY CỔ PHẦN TƯ VẤN VÀ ĐẦU TƯ BẮC DƯƠNG

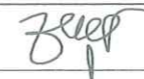
THẨM TRA
Theo Văn bản số 27.1.1.2026/BCTT
ngày31.....tháng3.....năm 20.26
Chủ trì bộ môn ký tên: 
Đặng Văn Tuyên

 ỦY BAN NHÂN DÂN PHƯỜNG KHƯƠNG ĐÌNH BAN QUẢN LÝ DỰ ÁN ĐẦU TƯ - HẠ TẦNG PHƯỜNG KHƯƠNG ĐÌNH ĐƠN VỊ TƯ VẤN: CÔNG TY CỔ PHẦN ĐẦU TƯ HOÀNG PHÁT T&T	DỰ ÁN: CẢI TẠO ĐƯỜNG VÀ THOÁT NƯỚC NGÕ VÀ CÁC NGÁCH THUỘC NGÕ 122,162,236 ĐƯỜNG KHƯƠNG ĐÌNH, PHƯỜNG KHƯƠNG ĐÌNH BƯỚC: BÁO CÁO KINH TẾ KỸ THUẬT	THỰC HIỆN	PHẠM THỊ LƯƠNG		 HÀ NỘI, THÁNG 04 NĂM 2026 CÔNG TY CỔ PHẦN ĐẦU TƯ HOÀNG PHÁT T&T GIÁM ĐỐC  NGUYỄN MẠNH TÚ	KHỐI LƯỢNG THIẾT KẾ TUYẾN 14	
		CHỦ TRÌ THIẾT KẾ	LÊ DUY TÙNG				
		CHỦ NHIỆM DỰ ÁN	PHẠM TRỌNG QUỲNH			LẦN XUẤT BẢN: 01	MÃ SỐ SẢN PHẨM: TVTK.02.2026

KM0+0.00 KM0+16.56

0.05 0.05 0.05 0.07 0.05

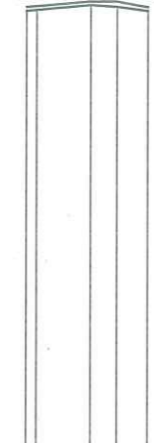

SƠ HỌ RÀNH DỌC	
ĐỘ DỐC THIẾT KẾ	
CAO ĐỘ THIẾT KẾ	7.01 7.02 7.08 7.08 7.01
ĐỘ DỐC ĐÁY RÀNH DỌC	Thoát nước hiện trạng
CAO ĐỘ ĐÁY RÀNH DỌC	
CAO ĐỘ TỰ NHIÊN	6.96 6.97 7.03 7.01 6.96
KHOẢNG CÁCH LỀ	7.41 3.54 4.22
LÝ TRÌNH CỌC	0.00 1.39 8.79 12.33 16.56
TÊN CỌC	DT15 D1 D2 CT15
SƠ HỌ TUYẾN	

UBND PHƯỜNG KHƯƠNG ĐÌNH
PHÒNG KINH TẾ, HẠ TẦNG VÀ ĐÔ THỊ

THẨM ĐỊNH

Theo Văn bản số:150.../KTHT&ĐT
Ngày04... tháng4... năm 2026...
Ký tên:

Lê Công Trường

BAN QUẢN LÝ DỰ ÁN ĐẦU TƯ - HẠ TẦNG PHƯỜNG KHƯƠNG ĐÌNH

PHÊ DUYỆT

Theo Quyết định số: 635.1/QĐ-UBND
Ngày04... tháng4... năm 20...26...
Ký tên:

Vũ Thanh Nghị

CÔNG TY CỔ PHẦN TƯ VẤN VÀ ĐẦU TƯ BẮC DƯƠNG

THẨM TRA

Theo Văn bản số: 29.1.2025/BC TT
ngày...31... tháng...3... năm 2026
Chủ trì bộ môn ký tên:

Đặng Văn Tuyên

ỦY BAN NHÂN DÂN PHƯỜNG KHƯƠNG ĐÌNH
BAN QUẢN LÝ DỰ ÁN ĐẦU TƯ - HẠ TẦNG PHƯỜNG KHƯƠNG ĐÌNH

ĐƠN VỊ TƯ VẤN:
CÔNG TY CỔ PHẦN ĐẦU TƯ HOÀNG PHÁT T&T

DỰ ÁN: CẢI TẠO ĐƯỜNG VÀ THOÁT NƯỚC NGÕ VÀ CÁC NGÁCH THUỘC NGÕ 122,162,236 ĐƯỜNG KHƯƠNG ĐÌNH, PHƯỜNG KHƯƠNG ĐÌNH
BƯỚC: BÁO CÁO KINH TẾ KỸ THUẬT

THỰC HIỆN	PHẠM THỊ LƯƠNG	
CHỦ TRÌ THIẾT KẾ	LÊ DUY TÙNG	
CHỦ NHIỆM DỰ ÁN	PHẠM TRỌNG QUỲNH	

HÀ NỘI, THÁNG 04 NĂM 2026
CÔNG TY CỔ PHẦN ĐẦU TƯ HOÀNG PHÁT T&T
Đ. GIÁM ĐỐC

NGUYỄN MẠNH TÚ

TRÁC DỌC THIẾT KẾ
TUYẾN 15

TỶ LỆ BẢN VẼ: 1/1000; 1/1000 BẢN VẼ SỐ: TD - 01
LẦN XUẤT BẢN: 01 MÃ SỐ SẢN PHẨM: TVTK.02.2026

B mặt : 0.00 m
L bù vênh BTN : 0.00 m
Bù vênh BTN : 0.00 m²

CỌC: DT15
KMO+000.00

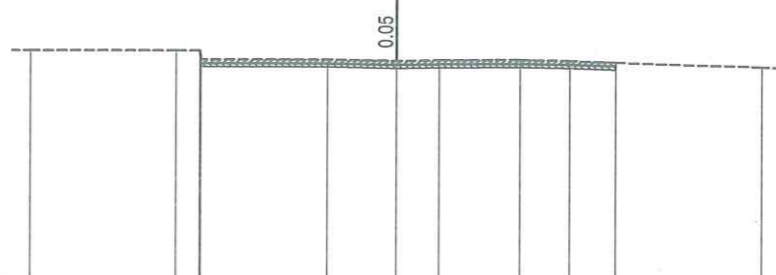

MSS: 1.00

CAO ĐỘ THIẾT KẾ										
KHOẢNG CÁCH LỀ THIẾT KẾ										
CAO ĐỘ TỰ NHIÊN	7.24	7.24	7.00	6.99	6.96	6.97	6.98	6.96	6.91	6.78
KHOẢNG CÁCH MIA	4.00	0.65	3.44	1.88	1.18	2.21	1.35	1.26	4.00	

B mặt : 1.69 m
L bù vênh BTN : 1.49 m
Bù vênh BTN : 0.01 m²

CỌC: 1
KMO+001.39

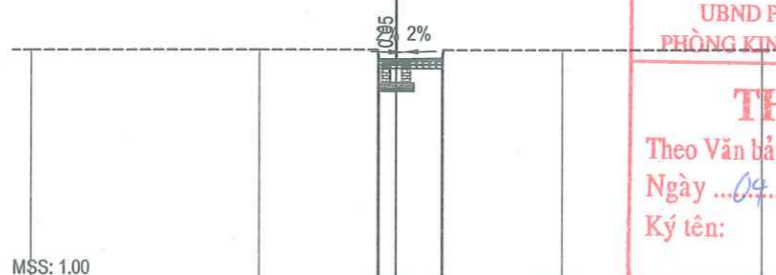

MSS: 1.00

CAO ĐỘ THIẾT KẾ	6.98 7.02 7.05 6.97									
KHOẢNG CÁCH LỀ THIẾT KẾ	0.46 1.23									
CAO ĐỘ TỰ NHIÊN	7.28	7.28	7.28	6.99	6.97	7.27	7.27	7.27	7.27	7.27
KHOẢNG CÁCH MIA	6.23	3.26	0.26	1.23	0.05	3.26	5.46			

B mặt : 2.20 m
L bù vênh BTN : 2.20 m
Bù vênh BTN : 0.04 m²

CỌC: D1
KMO+008.79

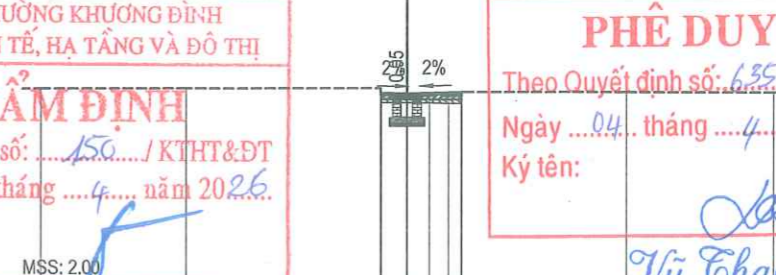

MSS: 2.00

CAO ĐỘ THIẾT KẾ	7.04 7.10 7.08 7.11 7.01									
KHOẢNG CÁCH LỀ THIẾT KẾ	0.71 1.50									
CAO ĐỘ TỰ NHIÊN	7.24	7.24	7.24	7.04	7.03	7.01	7.12	7.12	7.12	7.12
KHOẢNG CÁCH MIA	4.00	5.28	0.91	0.61	0.52	0.66	4.49	4.00		

UBND PHƯỜNG KHƯƠNG ĐÌNH
PHÒNG KINH TẾ, HẠ TẦNG VÀ ĐÔ THỊ
THẨM ĐỊNH
Theo Văn bản số: 150 / KTHT&ĐT
Ngày 04 tháng 4 năm 2026
Ký tên: Lê Công Trường

BAN QUẢN LÝ DỰ ÁN ĐẦU TƯ - HẠ TẦNG PHƯỜNG KHƯƠNG ĐÌNH
PHÊ DUYỆT
Theo Quyết định số: 635 / QA - UBND
Ngày 04 tháng 4 năm 2026
Ký tên: Vũ Thanh Nghi

B mặt : 2.01 m
L bù vênh BTN : 2.01 m
Bù vênh BTN : 0.06 m²

CỌC: D2
KMO+012.33

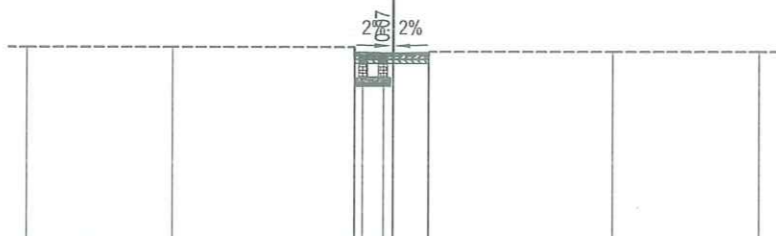

MSS: 2.00

CAO ĐỘ THIẾT KẾ	7.01 7.10 7.08 7.01 7.01									
KHOẢNG CÁCH LỀ THIẾT KẾ	1.04 0.97									
CAO ĐỘ TỰ NHIÊN	7.24	7.24	7.24	7.01	7.01	7.10	7.12	7.12	7.12	7.12
KHOẢNG CÁCH MIA	4.00	4.95	0.97	0.56	0.97	0.91	5.02	4.00		

B mặt : 1.73 m
L bù vênh BTN : 1.73 m
Bù vênh BTN : 0.02 m²

CỌC: CT15
KMO+016.75

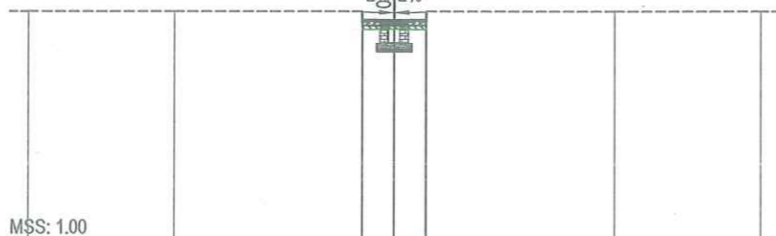

MSS: 1.00

CAO ĐỘ THIẾT KẾ	6.95 7.02 7.01 7.02 6.95									
KHOẢNG CÁCH LỀ THIẾT KẾ	0.87 0.86									
CAO ĐỘ TỰ NHIÊN	7.24	7.24	7.24	6.95	6.96	6.95	7.24	7.24	7.24	7.24
KHOẢNG CÁCH MIA	4.00	5.12	0.87	0.86	0.91	5.13	4.00			

CÔNG TY CỔ PHẦN TƯ VẤN VÀ ĐẦU TƯ BẮC ĐƯƠNG
THẨM TRA
Theo Văn bản số 27.1 / 2026 / BCTT
ngày 31 tháng 3 năm 2026
Chủ trì bộ môn ký tên: Đặng Văn Tuấn

ỦY BAN NHÂN DÂN PHƯỜNG KHƯƠNG ĐÌNH
BAN QUẢN LÝ DỰ ÁN ĐẦU TƯ - HẠ TẦNG PHƯỜNG KHƯƠNG ĐÌNH
ĐƠN VỊ TƯ VẤN:
CÔNG TY CỔ PHẦN ĐẦU TƯ HOÀNG PHÁT T&T

DỰ ÁN: CẢI TẠO ĐƯỜNG VÀ THOÁT NƯỚC NGÕ VÀ CÁC NGÁCH THUỘC NGÕ 122,162,236 ĐƯỜNG KHƯƠNG ĐÌNH, PHƯỜNG KHƯƠNG ĐÌNH
BƯỚC: BÁO CÁO KINH TẾ KỸ THUẬT

THỰC HIỆN: PHẠM THỊ LƯƠNG
CHỦ TRÌ THIẾT KẾ: LÊ DUY TÙNG
CHỦ NHIỆM DỰ ÁN: PHẠM TRỌNG QUỲNH

HÀ NỘI, THÁNG 04 NĂM 2026
CÔNG TY CỔ PHẦN ĐẦU TƯ HOÀNG PHÁT T&T
GIÁM ĐỐC: NGUYỄN MẠNH TỬ

TRẮC NGANG THIẾT KẾ TUYẾN 15
TỶ LỆ BẢN VẼ: 1/200
LẦN XUẤT BẢN: 01
BẢN VẼ SỐ: TN-T15-1
MÃ SỐ SẢN PHẨM: TVTK.02.2026

UBND PHƯỜNG KHƯƠNG ĐÌNH
PHÒNG KINH TẾ, HẠ TẦNG VÀ ĐÔ THỊ

THẨM ĐỊNH
Theo Văn bản số: 150 / KTHT&ĐT
Ngày 04 tháng 4 năm 2026
Ký tên: 

Lê Công Trường

BAN QUẢN LÝ DỰ ÁN ĐẦU TƯ - HẠ TẦNG PHƯỜNG KHƯƠNG ĐÌNH

PHÊ DUYỆT
Theo Quyết định số: 655 / QĐ-UBND
Ngày 04 tháng 4 năm 2026
Ký tên: 

Vũ Thanh Nghi

BẢNG TỔNG HỢP KHỐI LƯỢNG : T15

Tên cọc	K.Cách lẻ	Diện tích			DT trung bình			Khối lượng		
		B mặt	L bù vênh BTN	Bù vênh BTN	B mặt	L bù vênh BTN	Bù vênh BTN	B mặt	L bù vênh BTN	Bù vênh BTN
DT15		0.00	0.00	0.00						
	1.39				0.84	0.75	0.01	1.17	1.04	0.01
1		1.69	1.49	0.01						
	7.41				1.95	1.85	0.03	14.41	13.67	0.19
D1		2.20	2.20	0.04						
	3.54				2.11	2.11	0.05	7.45	7.45	0.18
D2		2.01	2.01	0.06						
	4.41				1.87	1.87	0.04	8.25	8.25	0.18
CT15		1.73	1.73	0.02						
							Tổng	31.29	30.41	0.55

CÔNG TY CỔ PHẦN ĐẦU TƯ VÀ ĐẦU TƯ BẮC DƯƠNG

THẨM TRA
Theo Văn bản số: 29 / 2026 / BCTT
ngày 31 tháng 3 năm 2026
Chủ trì bộ môn ký tên: 

Đặng Văn Tuyên



ỦY BAN NHÂN DÂN PHƯỜNG KHƯƠNG ĐÌNH
BAN QUẢN LÝ DỰ ÁN ĐẦU TƯ - HẠ TẦNG PHƯỜNG KHƯƠNG ĐÌNH
ĐƠN VỊ TƯ VẤN:
CÔNG TY CỔ PHẦN ĐẦU TƯ HOÀNG PHÁT T&T

DỰ ÁN: CẢI TẠO ĐƯỜNG VÀ THOÁT NƯỚC NGÕ VÀ CÁC NGÁCH THUỘC NGÕ 122,162,236 ĐƯỜNG KHƯƠNG ĐÌNH, PHƯỜNG KHƯƠNG ĐÌNH
BƯỚC: BÁO CÁO KINH TẾ KỸ THUẬT

THỰC HIỆN: PHẠM THỊ LƯƠNG
CHỦ TRÌ THIẾT KẾ: LÊ DUY TÙNG
CHỦ NHIỆM DỰ ÁN: PHẠM TRỌNG QUYNH



HÀ NỘI, THÁNG 04 NĂM 2026
CÔNG TY CỔ PHẦN ĐẦU TƯ HOÀNG PHÁT T&T
GIÁM ĐỐC
NGUYỄN MẠNH TU

KHỐI LƯỢNG THIẾT KẾ TUYẾN 15

TỶ LỆ BẢN VẼ: NBV
LẦN XUẤT BẢN: 01
BẢN VẼ SỐ: KL-T15
MÃ SỐ SẢN PHẨM: TVTK.02.2026

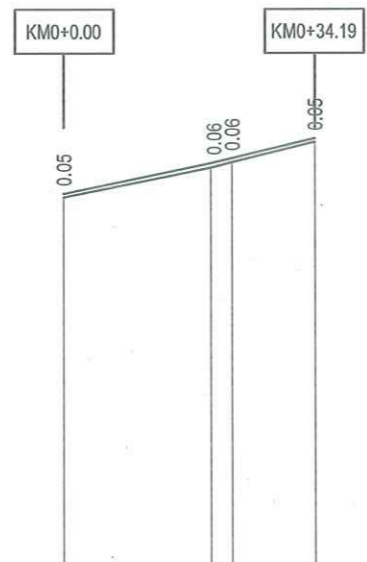

UBND PHƯỜNG KHƯƠNG ĐÌNH
PHÒNG KINH TẾ, HẠ TẦNG VÀ ĐÔ THỊ

THẨM ĐỊNH
Theo Văn bản số: ...150.../KTHT&ĐT
Ngày ...04... tháng ...4... năm 2026.
Ký tên: *L*

Lê Công Trường

BAN QUẢN LÝ DỰ ÁN ĐẦU TƯ - HẠ TẦNG PHƯỜNG KHƯƠNG ĐÌNH

PHÊ DUYỆT
Theo Quyết định số: ...6.35.../QĐ-UBND
Ngày ...07... tháng ...7... năm 2026.
Ký tên: *Nguyễn Văn Tuấn*

Vũ Thành Nghị

SƠ HỌ RÃNH DỌC	↔ B400 ↔		
ĐỘ DỐC THIẾT KẾ	2.04%	2.39%	
CAO ĐỘ THIẾT KẾ	6.07	6.48 6.55	6.82
ĐỘ DỐC ĐÁY RÃNH DỌC	Thoát nước hiện trạng		
CAO ĐỘ ĐÁY RÃNH DỌC			
CAO ĐỘ TỰ NHIÊN	6.02	6.42 6.49	6.77
KHOẢNG CÁCH LỀ	20.00	2.89	11.30
LÝ TRÌNH CỌC	0.00	20.00 22.89	34.19
TÊN CỌC	DT16	1 2	CT16
SƠ HỌ TUYẾN	_____		

CÔNG TY CỔ PHẦN TƯ VẤN VÀ ĐẦU TƯ BẮC DƯƠNG

THẨM TRA
Theo Văn bản số: ...27.../2026/BCCT
ngày ...31... tháng ...3... năm 2026.
Chủ trì bộ môn ký tên: *Tu*
Đặng Văn Tuấn

M.S.D.N: 0109647691-C.T.T
CÔNG TY CỔ PHẦN TƯ VẤN VÀ ĐẦU TƯ BẮC DƯƠNG
HÀ NỘI, THÁNG 04 NĂM 2026
CÔNG TY CỔ PHẦN ĐẦU TƯ HOÀNG PHÁT T&T
KIỂM ĐỌC
Nguyễn Mạnh Tú
NGUYỄN MẠNH TÚ

ỦY BAN NHÂN DÂN PHƯỜNG KHƯƠNG ĐÌNH
BAN QUẢN LÝ DỰ ÁN ĐẦU TƯ - HẠ TẦNG PHƯỜNG KHƯƠNG ĐÌNH
ĐƠN VỊ TƯ VẤN:
CÔNG TY CỔ PHẦN ĐẦU TƯ HOÀNG PHÁT T&T

DỰ ÁN: CẢI TẠO ĐƯỜNG VÀ THOÁT NƯỚC NGÕ VÀ CÁC NGÁCH THUỘC NGÕ 122,162,236 ĐƯỜNG KHƯƠNG ĐÌNH, PHƯỜNG KHƯƠNG ĐÌNH
BƯỚC: BÁO CÁO KINH TẾ KỸ THUẬT

THỰC HIỆN	PHẠM THỊ LƯƠNG	<i>Phạm Thị Lương</i>
CHỦ TRÌ THIẾT KẾ	LÊ DUY TÙNG	<i>Lê Duy Tùng</i>
CHỦ NHIỆM DỰ ÁN	PHẠM TRỌNG QUỲNH	<i>Phạm Trọng Quỳnh</i>

TRÁC DỌC THIẾT KẾ
TUYẾN 16
TỶ LỆ BẢN VẼ: 1/1000; 1/1000
BẢN VẼ SỐ: TD - 01
LẦN XUẤT BẢN: 01
MÃ SỐ SẢN PHẨM: TVTK.02.2026

B mặt : 1.50 m
L bù vênh BTN : 1.50 m
Bù vênh BTN : 0.00 m²

CỌC: DT16
KMO+000.00



MSS: 0.00

CAO ĐỘ THIẾT KẾ	6.06 6.07 6.06								
KHOẢNG CÁCH LÊ THIẾT KẾ	0.75 0.75								
CAO ĐỘ TỰ NHIÊN	5.85	5.88	5.89	5.99	6.02	6.00	5.98	5.95	5.88
KHOẢNG CÁCH MIA	4.00	1.32	2.59	2.10	2.15	2.22	1.63	4.00	

B mặt : 1.74 m
L bù vênh BTN : 1.74 m
Bù vênh BTN : 0.03 m²

CỌC: 1
KMO+020.00



MSS: 1.00

CAO ĐỘ THIẾT KẾ	6.42 6.49 6.48 6.50 6.42								
KHOẢNG CÁCH LÊ THIẾT KẾ	0.69 1.05								
CAO ĐỘ TỰ NHIÊN	6.60	6.60	6.60	6.42	6.42	6.60	6.60	6.60	6.60
KHOẢNG CÁCH MIA	4.00	5.30	0.63	0.63	0.63	0.63	4.94	4.00	

UBND PHƯỜNG KHƯƠNG ĐÌNH
PHÒNG KINH TẾ, HẠ TẦNG VÀ ĐÔ THỊ

THẨM ĐỊNH
Theo Văn bản số: ...150.../KTHT&ĐT
Ngày ...24... tháng ...4... năm 20.26.
Ký tên:

Lê Công Trường

B mặt : 1.51 m
L bù vênh BTN : 1.51 m
Bù vênh BTN : 0.02 m²

CỌC: 2
KMO+022.89



MSS: 1.00

CAO ĐỘ THIẾT KẾ	6.49 6.56 6.56 6.50								
KHOẢNG CÁCH LÊ THIẾT KẾ	0.59 0.92								
CAO ĐỘ TỰ NHIÊN	6.70	6.67	6.67	6.79	6.90	6.66	6.67	6.67	6.83
KHOẢNG CÁCH MIA	8.22	1.18	0.94	0.94	0.92	0.92	1.12	7.93	

B mặt : 1.00 m
L bù vênh BTN : 1.00 m
Bù vênh BTN : 0.00 m²

CỌC: CT16
KMO+034.19

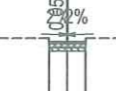

MSS: 1.00

CAO ĐỘ THIẾT KẾ	6.77 6.83 6.83 6.77								
KHOẢNG CÁCH LÊ THIẾT KẾ	0.49 0.50								
CAO ĐỘ TỰ NHIÊN	6.92	6.92	6.92	6.77	6.77	6.92	6.92	6.92	6.92
KHOẢNG CÁCH MIA	4.00	5.49	0.63	0.63	0.63	5.49	4.00		

CÔNG TY CỔ PHẦN TƯ VẤN VÀ ĐẦU TƯ BẮC DƯƠNG

THẨM TRA
Theo Văn bản số: 27.1.2026/BCT7
ngày...3.1... tháng...3... năm 20.26
Chủ trì bộ môn ký tên: Tư
Dương Văn Tuyên

BAN QUẢN LÝ DỰ ÁN ĐẦU TƯ - HẠ TẦNG PHƯỜNG KHƯƠNG ĐÌNH

PHÊ DUYỆT
Theo Quyết định số: 6.35.1.ĐP-UBND
Ngày...07... tháng...4... năm 20.26...
Ký tên: Vũ Thanh Nghi

ỦY BAN NHÂN DÂN PHƯỜNG KHƯƠNG ĐÌNH
BAN QUẢN LÝ DỰ ÁN ĐẦU TƯ - HẠ TẦNG PHƯỜNG KHƯƠNG ĐÌNH

ĐƠN VỊ TƯ VẤN:
CÔNG TY CỔ PHẦN ĐẦU TƯ HOÀNG PHÁT T&T

DỰ ÁN: CẢI TẠO ĐƯỜNG VÀ THOÁT NƯỚC NGÕ VÀ CÁC NGÁCH THUỘC NGÕ 122,162,236 ĐƯỜNG KHƯƠNG ĐÌNH, PHƯỜNG KHƯƠNG ĐÌNH

BƯỚC: BÁO CÁO KINH TẾ KỸ THUẬT

THỰC HIỆN: PHẠM THỊ LƯƠNG

CHỦ TRÌ THIẾT KẾ: LÊ DUY TÙNG

CHỦ NHIỆM DỰ ÁN: PHẠM TRỌNG QUỲNH

HÀ NỘI, THÁNG 04 NĂM 2026
CÔNG TY CỔ PHẦN ĐẦU TƯ HOÀNG PHÁT T&T
GIÁM ĐỐC: NGUYỄN MẠNH TỬ

TRẮC NGANG THIẾT KẾ TUYẾN 54

TỶ LỆ BẢN VẼ: 1/200
LẦN XUẤT BẢN: 01

BẢN VẼ SỐ: TN-T54-1
MÃ SỐ SẢN PHẨM: TVTK.02.2026

UBND PHƯỜNG KHƯƠNG ĐÌNH
PHÒNG KINH TẾ, HẠ TẦNG VÀ ĐÔ THỊ

THẨM ĐỊNH
Theo Văn bản số:150...../KTHT&ĐT
Ngày ...04... tháng ...4... năm 2026.
Ký tên: 

Lê Công Trường

BẢNG TỔNG HỢP KHỐI LƯỢNG : T16

Tên cọc	K.Cách lẻ	Diện tích			DT trung bình			Khối lượng		
		B mặt	L bù vênh BTN	Bù vênh BTN	B mặt	L bù vênh BTN	Bù vênh BTN	B mặt	L bù vênh BTN	Bù vênh BTN
DT16	20.00	1.50	1.50	0.00	1.62	1.62	0.01	32.40	32.40	0.30
1	2.89	1.74	1.74	0.03	1.63	1.63	0.03	4.70	4.70	0.07
2	11.30	1.51	1.51	0.02	1.25	1.25	0.01	14.18	14.18	0.11
CT16		1.00	1.00	0.00						
							Tổng	51.28	51.28	0.49

BAN QUẢN LÝ DỰ ÁN ĐẦU TƯ - HẠ TẦNG PHƯỜNG KHƯƠNG ĐÌNH

PHÊ DUYỆT
Theo Quyết định số: 635/QĐ-UBND
Ngày ...04... tháng ...4... năm 2026.
Ký tên: 
Vũ Thanh Nghị

CÔNG TY CỔ PHẦN TƯ VẤN VÀ ĐẦU TƯ BẮC DƯƠNG

THẨM TRA
Theo Văn bản số: 29.1/2026/BCTT
ngày ...31... tháng ...3... năm 2026
Chủ trì bộ môn ký tên: 
Đặng Văn Tuyên

ỦY BAN NHÂN DÂN PHƯỜNG KHƯƠNG ĐÌNH BAN QUẢN LÝ DỰ ÁN ĐẦU TƯ - HẠ TẦNG PHƯỜNG KHƯƠNG ĐÌNH CÔNG TY CỔ PHẦN ĐẦU TƯ HOÀNG PHÁT T&T	DỰ ÁN: CẢI TẠO ĐƯỜNG VÀ THOÁT NƯỚC NGÕ VÀ CÁC NGÁCH THUỘC NGÕ 122,162,236 ĐƯỜNG KHƯƠNG ĐÌNH, PHƯỜNG KHƯƠNG ĐÌNH BƯỚC: BÁO CÁO KINH TẾ KỸ THUẬT	THỰC HIỆN	PHẠM THỊ LƯƠNG		HÀ NỘI, THÁNG 04 NĂM 2026 CÔNG TY CỔ PHẦN ĐẦU TƯ HOÀNG PHÁT T&T GIÁM ĐỐC  NGUYỄN MẠNH TÚ	KHỐI LƯỢNG THIẾT KẾ TUYẾN 16	
		CHỦ TRÌ THIẾT KẾ	LÊ DUY TÙNG				
		CHỦ NHIỆM DỰ ÁN	PHẠM TRỌNG QUỲNH				
		TỶ LỆ BẢN VẼ:	NBV	BẢN VẼ SỐ:	KL-T16		
		LẦN XUẤT BẢN:	01	MÃ SỐ SẢN PHẨM:	TVTK.02.2026		

BAN QUẢN LÝ DỰ ÁN ĐẦU TƯ - HẠ TẦNG PHƯỜNG KHƯƠNG ĐÌNH

PHÊ DUYỆT

Theo Quyết định số: 6.35/QĐ-UBND

Ngày 04 tháng 4 năm 2026

Ký tên:

Vũ Thanh Nghi

UBND PHƯỜNG KHƯƠNG ĐÌNH
PHÒNG KINH TẾ, HẠ TẦNG VÀ ĐÔ THỊ

THẨM ĐỊNH

Theo Văn bản số: 150/KTHT&ĐT

Ngày 04 tháng 4 năm 2026

Ký tên:

Lê Công Trường

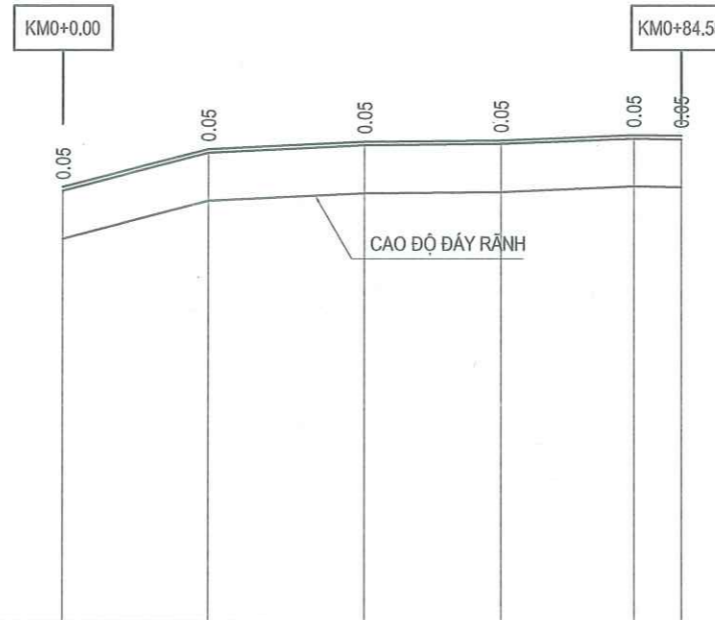

SƠ HẠ Rãnh DỌC					
ĐỘ DỐC THIẾT KẾ	2.58% 20.00	0.48% 21.39	0.09% 18.61	0.40% 18.156.43	0.15%
CAO ĐỘ THIẾT KẾ	5.91	6.43	6.53	6.55	6.62 6.61
ĐỘ DỐC ĐÁY Rãnh DỌC	2.58% 20.00	0.48% 21.39	0.09% 18.61	0.40% 18.156.43	0.15%
CAO ĐỘ ĐÁY Rãnh DỌC	5.21	5.73	5.83	5.85	5.92 5.91
CAO ĐỘ TỰ NHIÊN	5.86	6.38	6.48	6.50	6.57 6.56
KHOẢNG CÁCH LỀ	20.00	21.39	18.61	18.15	6.43
LÝ TRÌNH CỌC	0.00	20.00	41.39	60.00	78.15 84.58
TÊN CỌC	DT17	D1	D2	1	2 CT17
SƠ HẠ TUYẾN					

CÔNG TY CỔ PHẦN TƯ VẤN VÀ ĐẦU TƯ BẮC DƯƠNG

THẨM TRA

Theo Văn bản số: 27.1/2026/ĐCCT

ngày 31 tháng 3 năm 2026

Chủ trì bộ môn ký tên:

Đặng Văn Tuyên



ỦY BAN NHÂN DÂN PHƯỜNG KHƯƠNG ĐÌNH
BAN QUẢN LÝ DỰ ÁN ĐẦU TƯ - HẠ TẦNG PHƯỜNG KHƯƠNG ĐÌNH

ĐƠN VỊ TƯ VẤN:
CÔNG TY CỔ PHẦN ĐẦU TƯ HOÀNG PHÁT T&T

DỰ ÁN: CẢI TẠO ĐƯỜNG VÀ THOÁT NƯỚC NGÕ VÀ CÁC NGÁCH THUỘC NGÕ 122,162,236 ĐƯỜNG KHƯƠNG ĐÌNH, PHƯỜNG KHƯƠNG ĐÌNH
BƯỚC: BÁO CÁO KINH TẾ KỸ THUẬT

THỰC HIỆN: PHẠM THỊ LƯƠNG
CHỦ TRÌ THIẾT KẾ: LÊ DUY TÙNG
CHỦ NHIỆM DỰ ÁN: PHẠM TRỌNG QUỲNH

Nguyễn Mạnh Tú



HÀ NỘI, THÁNG 04 NĂM 2026
CÔNG TY CỔ PHẦN ĐẦU TƯ HOÀNG PHÁT T&T
GIÁM ĐỐC: NGUYỄN MẠNH TÚ

TRÁC DỌC THIẾT KẾ
TUYẾN 17

TỶ LỆ BẢN VẼ: 1/1000; 1/1000 BẢN VẼ SỐ: TD - 01
LẦN XUẤT BẢN: 01 MÃ SỐ SẢN PHẨM: TVTK.02.2026

B mặt : 3.03 m
L bù vênh BTN : 1.54 m
Bù vênh BTN : 0.02 m²

CỌC: DT17
KMO+000.00

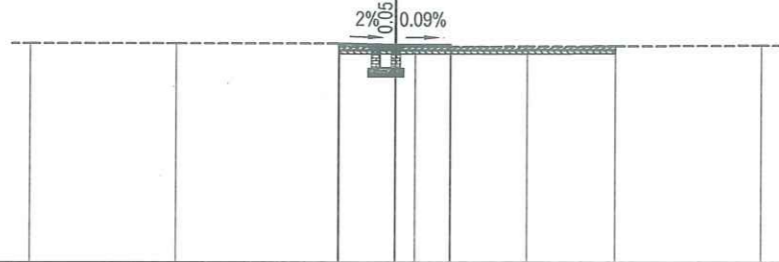

MSS: 0.00

CAO ĐỘ THIẾT KẾ			5.86	5.94	5.91	5.91	5.86		
KHOẢNG CÁCH LỀ THIẾT KẾ			1.54	1.49	0.99				
CAO ĐỘ TỰ NHIÊN	5.95	5.95	5.95	5.86	5.86	5.87	5.86	5.87	5.88
KHOẢNG CÁCH MIA	4.00	4.44	0.62	1.54	0.53	0.96	2.10	2.41	4.00

B mặt : 2.21 m
L bù vênh BTN : 1.87 m
Bù vênh BTN : 0.02 m²

CỌC: D1
KMO+020.00

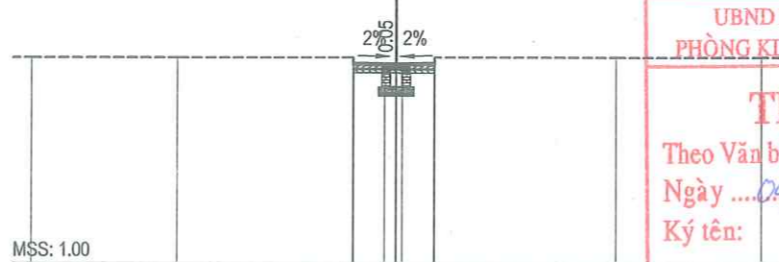

MSS: 1.00

CAO ĐỘ THIẾT KẾ			6.38	6.45	6.43	6.45	6.37		
KHOẢNG CÁCH LỀ THIẾT KẾ			1.17	1.04					
CAO ĐỘ TỰ NHIÊN	6.60	6.60	6.60	6.38	6.38	6.37	6.60	6.60	6.60
KHOẢNG CÁCH MIA	4.00	4.82	0.81	0.86	0.87	0.62	4.95	4.00	

B mặt : 2.43 m
L bù vênh BTN : 2.43 m
Bù vênh BTN : 0.03 m²

CỌC: D2
KMO+041.39

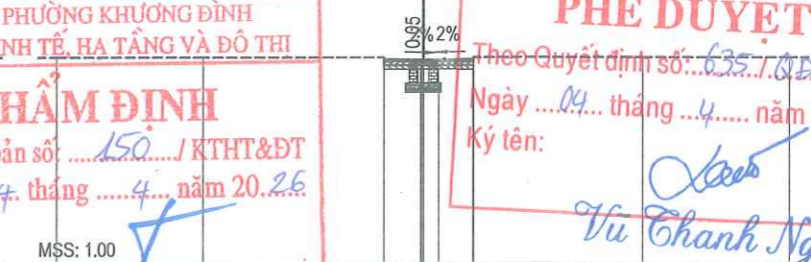

MSS: 1.00

CAO ĐỘ THIẾT KẾ			6.48	6.56	6.48				
KHOẢNG CÁCH LỀ THIẾT KẾ			0.96	1.37					
CAO ĐỘ TỰ NHIÊN	6.60	6.60	6.60	6.48	6.48	6.48	6.60	6.60	6.60
KHOẢNG CÁCH MIA	4.00	4.93	1.01	0.95	0.60	4.63	4.00		

UBND PHƯỜNG KHƯƠNG ĐÌNH
PHÒNG KINH TẾ, HẠ TẦNG VÀ ĐÔ THỊ
THẨM ĐỊNH
Theo Văn bản số: 150/KHT&ĐT
Ngày 04 tháng 4 năm 2026
Ký tên: Lê Công Trường

BAN QUẢN LÝ DỰ ÁN ĐẦU TƯ - HẠ TẦNG PHƯỜNG KHƯƠNG ĐÌNH
PHÊ DUYỆT
Theo Quyết định số: 635/QĐ-UBND
Ngày 04 tháng 4 năm 2026
Ký tên: Vũ Thanh Nghị

B mặt : 2.43 m
L bù vênh BTN : 2.43 m
Bù vênh BTN : 0.02 m²

CỌC: 1
KMO+060.00

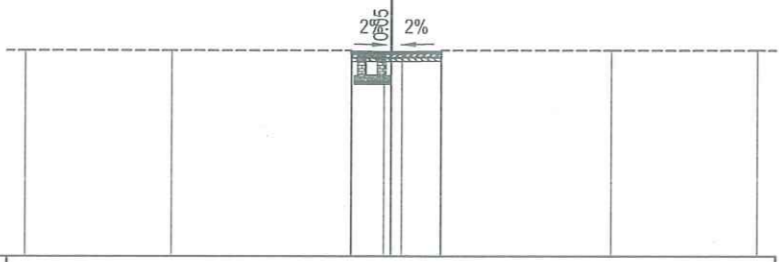

MSS: 1.00

CAO ĐỘ THIẾT KẾ			6.50	6.57	6.55	6.57	6.51		
KHOẢNG CÁCH LỀ THIẾT KẾ			1.08	1.36					
CAO ĐỘ TỰ NHIÊN	6.60	6.60	6.60	6.50	6.50	6.51	6.60	6.60	6.60
KHOẢNG CÁCH MIA	4.00	4.91	0.61	0.88	0.88	1.07	4.64	4.00	

B mặt : 2.17 m
L bù vênh BTN : 2.17 m
Bù vênh BTN : 0.03 m²

CỌC: 2
KMO+078.15

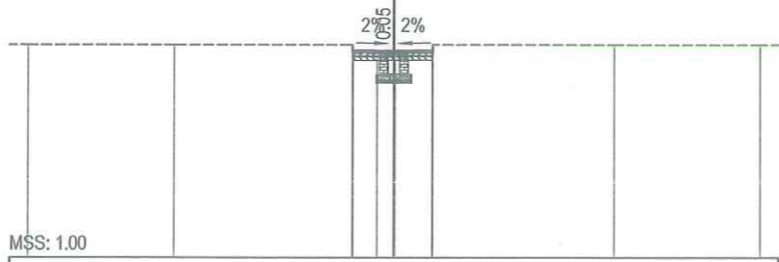

MSS: 1.00

CAO ĐỘ THIẾT KẾ			6.56	6.64	6.62	6.64	6.57		
KHOẢNG CÁCH LỀ THIẾT KẾ			1.12	1.05					
CAO ĐỘ TỰ NHIÊN	6.78	6.78	6.78	6.56	6.57	6.57	6.78	6.78	6.78
KHOẢNG CÁCH MIA	4.00	4.87	0.86	0.86	1.00	4.96	4.00		

B mặt : 4.53 m
L bù vênh BTN : 4.53 m
Bù vênh BTN : 0.10 m²

CỌC: CT17
KMO+084.58

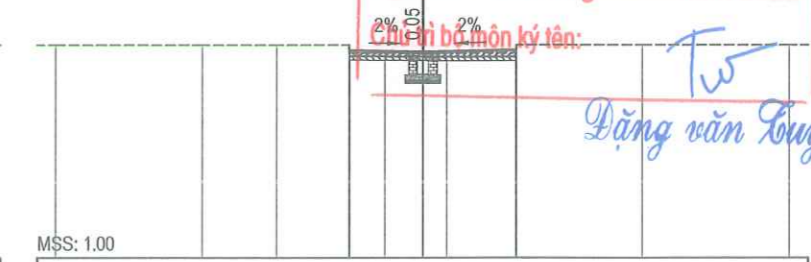

MSS: 1.00

CAO ĐỘ THIẾT KẾ			6.58	6.65	6.61	6.65			
KHOẢNG CÁCH LỀ THIẾT KẾ			1.99	2.54					
CAO ĐỘ TỰ NHIÊN	6.78	6.78	6.78	6.58	6.57	6.55	6.78	6.78	6.78
KHOẢNG CÁCH MIA	4.00	2.00	2.00	0.91	0.96	1.03	1.89	3.44	4.00

CÔNG TY CỔ PHẦN TƯ VẤN VÀ ĐẦU TƯ BẮC ĐƯƠNG
THẨM TRA
Theo Văn bản số: 271/2026/BCTT
ngày 31 tháng 3 năm 2026
Chức vụ: Giám đốc ký tên: Đặng Văn Tuyên



ỦY BAN NHÂN DÂN PHƯỜNG KHƯƠNG ĐÌNH
BAN QUẢN LÝ DỰ ÁN ĐẦU TƯ - HẠ TẦNG PHƯỜNG KHƯƠNG ĐÌNH
ĐƠN VỊ TƯ VẤN:
CÔNG TY CỔ PHẦN ĐẦU TƯ HOÀNG PHÁT T&T

DỰ ÁN: CẢI TẠO ĐƯỜNG VÀ THOÁT NƯỚC NGÕ VÀ CÁC NGÁCH THUỘC NGÕ 122,162,236 ĐƯỜNG KHƯƠNG ĐÌNH, PHƯỜNG KHƯƠNG ĐÌNH
BƯỚC: BÁO CÁO KINH TẾ KỸ THUẬT

THỰC HIỆN	PHẠM THỊ LƯƠNG	<i>[Signature]</i>
CHỦ TRÌ THIẾT KẾ	LÊ DUY TÙNG	<i>[Signature]</i>
CHỦ NHIỆM DỰ ÁN	PHẠM TRỌNG QUỲNH	<i>[Signature]</i>



HÀ NỘI, THÁNG 04 NĂM 2026
CÔNG TY CỔ PHẦN ĐẦU TƯ HOÀNG PHÁT T&T
GIÁM ĐỐC: NGUYỄN MẠNH TỬ

TRẮC NGANG THIẾT KẾ TUYẾN 17

TỶ LỆ BẢN VẼ:	1/200	BẢN VẼ SỐ:	TN-T17-1
LẦN XUẤT BẢN:	01	MÃ SỐ SẢN PHẨM:	TVTK.02.2026

UBND PHƯỜNG KHƯƠNG ĐÌNH
PHÒNG KINH TẾ, HẠ TẦNG VÀ ĐÔ THỊ

THẨM ĐỊNH
Theo Văn bản số: 150 / KTHT&ĐT
Ngày 04 tháng 4 năm 2026.
Ký tên: 
Lê Công Trường

BAN QUẢN LÝ DỰ ÁN ĐẦU TƯ - HẠ TẦNG PHƯỜNG KHƯƠNG ĐÌNH

PHÊ DUYỆT
Theo Quyết định số: 635 / RP-UBND
Ngày 04 tháng 4 năm 2026.
Ký tên: 
Vũ Thanh Nghị

BẢNG TỔNG HỢP KHỐI LƯỢNG : T17

Tên cọc	K.Cách lẻ	Diện tích			DT trung bình			Khối lượng		
		B mặt	L bù vênh BTN	Bù vênh BTN	B mặt	L bù vênh BTN	Bù vênh BTN	B mặt	L bù vênh BTN	Bù vênh BTN
DT17		3.03	1.54	0.02						
	20.00				2.62	1.71	0.02	52.40	34.10	0.40
D1		2.21	1.87	0.02						
	21.39				2.32	2.15	0.03	49.62	45.99	0.53
D2		2.43	2.43	0.03						
	18.61				2.43	2.43	0.03	45.22	45.22	0.47
1		2.43	2.43	0.02						
	18.15				2.30	2.30	0.03	41.74	41.74	0.45
2		2.17	2.17	0.03						
	6.43				3.35	3.35	0.07	21.54	21.54	0.42
CT17		4.53	4.53	0.10						
							Tổng	210.53	188.60	2.27

CÔNG TY CỔ PHẦN TƯ VẤN VÀ ĐẦU TƯ BẮC DƯƠNG

THẨM TRA
Theo Văn bản số 29 / 2026 / BCTT
ngày 31 tháng 3 năm 2026
Chủ trì bộ môn ký tên: 
Đặng Văn Tuyên

 ỦY BAN NHÂN DÂN PHƯỜNG KHƯƠNG ĐÌNH BAN QUẢN LÝ DỰ ÁN ĐẦU TƯ - HẠ TẦNG PHƯỜNG KHƯƠNG ĐÌNH ĐƠN VỊ TƯ VẤN: CÔNG TY CỔ PHẦN ĐẦU TƯ HOÀNG PHÁT T&T	DỰ ÁN: CẢI TẠO ĐƯỜNG VÀ THOÁT NƯỚC NGỒ VÀ CÁC NGÁCH THUỘC NGỒ 122,162,236 ĐƯỜNG KHƯƠNG ĐÌNH, PHƯỜNG KHƯƠNG ĐÌNH BƯỚC: BÁO CÁO KINH TẾ KỸ THUẬT	THỰC HIỆN	PHẠM THỊ LƯƠNG		 HÀ NỘI, THÁNG 04 NĂM 2026 CÔNG TY CỔ PHẦN ĐẦU TƯ HOÀNG PHÁT T&T GIÁM ĐỐC  NGUYỄN MẠNH TÚ	KHỐI LƯỢNG THIẾT KẾ TUYẾN 17	
		CHỦ TRÌ THIẾT KẾ	LÊ DUY TÙNG			TỶ LỆ BẢN VẼ: NBV	BẢN VẼ SỐ: KL-T17
		CHỦ NHIỆM DỰ ÁN	PHẠM TRỌNG QUỲNH			LẦN XUẤT BẢN: 01	MÃ SỐ SẢN PHẨM: TVTK.02.2026

BAN QUẢN LÝ DỰ ÁN ĐẦU TƯ - HẠ TẦNG PHƯỜNG KHƯƠNG ĐÌNH

PHÊ DUYỆT

Theo Quyết định số: 6.35/QĐ-UBND

Ngày ... 02/... tháng ... 4... năm 20... 26.

Ký tên: *Vũ Thanh Nghị*

UBND PHƯỜNG KHƯƠNG ĐÌNH
PHÒNG KINH TẾ, HẠ TẦNG VÀ ĐÔ THỊ

THẨM ĐỊNH

Theo Văn bản số: 150.../KTHT&ĐT

Ngày ... 04... tháng ... 4... năm 20... 26.

Ký tên: *Lê Công Trường*

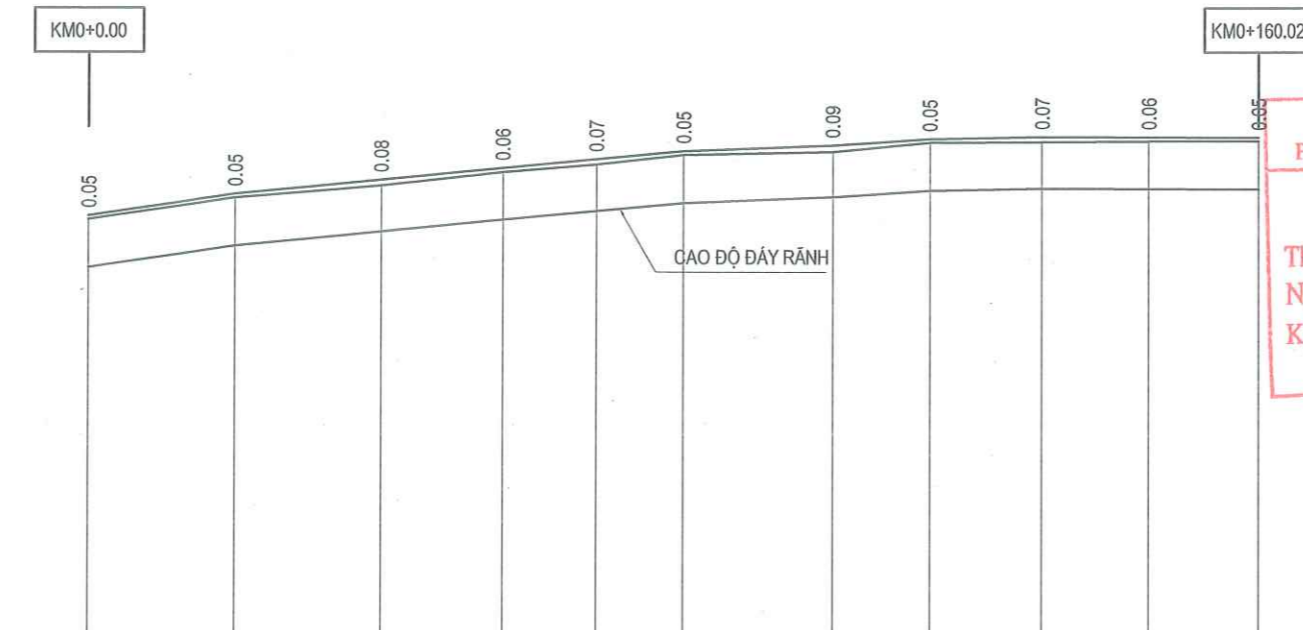

SƠ HẠ Rãnh DỌC											
ĐỘ DỐC THIẾT KẾ	1.47%	0.95%	0.94%	0.39%	0.65%	0.20%	0.04%				
CAO ĐỘ THIẾT KẾ	5.91	6.21	6.40	6.56	6.88	6.79	6.87	6.95	6.98	6.98	6.97
ĐỘ DỐC ĐÁY Rãnh DỌC	1.47%	0.95%	0.94%	0.39%	0.65%	0.20%	0.04%				
CAO ĐỘ ĐÁY Rãnh DỌC	5.21	5.51	5.70	5.86	5.98	6.09	6.17	6.25	6.28	6.28	6.27
CAO ĐỘ TỰ NHIÊN	5.86	6.16	6.32	6.50	6.61	6.74	6.78	6.90	6.91	6.92	6.92
KHOẢNG CÁCH LỀ	20.00	20.00	16.73	12.69	11.91	20.43	13.34	15.33	14.61	14.98	
LÝ TRÌNH CỌC	0.00	20.00	40.00	56.73	69.42	81.33	101.76	115.10	130.43	145.04	160.02
TÊN CỌC	DT18	1	2	D1	3	D2	D3	D4	D5	4	CT18
SƠ HẠ TUYẾN	<p>A=176d47'40.5" A=93d8'22.0" A=156d12'41.8" A=111d48'35.0" A=175d54'12.3"</p>										

CÔNG TY CỔ PHẦN TƯ VẤN VÀ ĐẦU TƯ BẮC DƯƠNG

THẨM TRA

Theo Văn bản số: 27-1/2026/BCTT

ngày... 31... tháng... 3... năm 20... 26

Chủ trì bộ môn ký tên: *Dương Văn Tuyên*

ỦY BAN NHÂN DÂN PHƯỜNG KHƯƠNG ĐÌNH
BAN QUẢN LÝ DỰ ÁN ĐẦU TƯ - HẠ TẦNG PHƯỜNG KHƯƠNG ĐÌNH

CÔNG TY CỔ PHẦN ĐẦU TƯ HOÀNG PHÁT T&T

DỰ ÁN: CẢI TẠO ĐƯỜNG VÀ THOÁT NƯỚC NGÕ VÀ CÁC NGÁCH THUỘC NGÕ 122,162,236 ĐƯỜNG KHƯƠNG ĐÌNH, PHƯỜNG KHƯƠNG ĐÌNH

BƯỚC: BÁO CÁO KINH TẾ KỸ THUẬT

THỰC HIỆN: PHẠM THỊ LƯƠNG

CHỦ TRÌ THIẾT KẾ: LÊ DUY TÙNG

CHỦ NHIỆM DỰ ÁN: PHẠM TRỌNG QUỲNH

HÀ NỘI, THÁNG 04 NĂM 2026

CÔNG TY CỔ PHẦN ĐẦU TƯ HOÀNG PHÁT T&T

GIÁM ĐỐC: *Nguyễn Mạnh Tú*

TRÁC ĐỌC THIẾT KẾ TUYÊN 18

TỶ LỆ BẢN VẼ: 1/1000; 1/1000 BẢN VẼ SỐ: TD - 01

LẦN XUẤT BẢN: 01 MÃ SỐ SẢN PHẨM: TVTK.02.2026

BAN QUẢN LÝ DỰ ÁN ĐẦU TƯ - HẠ TẦNG PHƯỜNG KHƯƠNG ĐÌNH

PHÊ DUYỆT

Theo Quyết định số: 635/QĐ-UBND

Ngày ...04... tháng ...4... năm 20...26

Ký tên: Vũ Chanh Nghi

UBND PHƯỜNG KHƯƠNG ĐÌNH
PHÒNG KINH TẾ, HẠ TẦNG VÀ ĐÔ THỊ

THẨM ĐỊNH

Theo Văn bản số: 150/KTHT&ĐT

Ngày ...04... tháng ...4... năm 20...26

Ký tên: Lê Công Trường

CÔNG TY CỔ PHẦN TƯ VẤN VÀ ĐẦU TƯ BẮC DƯƠNG

THẨM TRA

Theo Văn bản số: 27.1/2026/BCTT

ngày ...31... tháng ...3... năm 20...26

Chủ trì bộ môn ký tên: Đặng Văn Tuyên

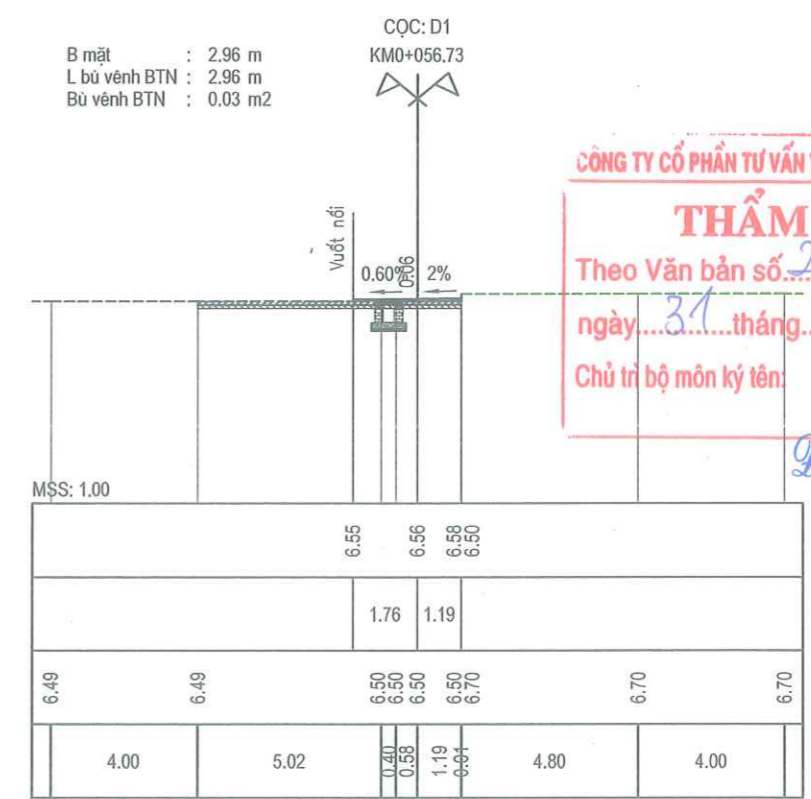
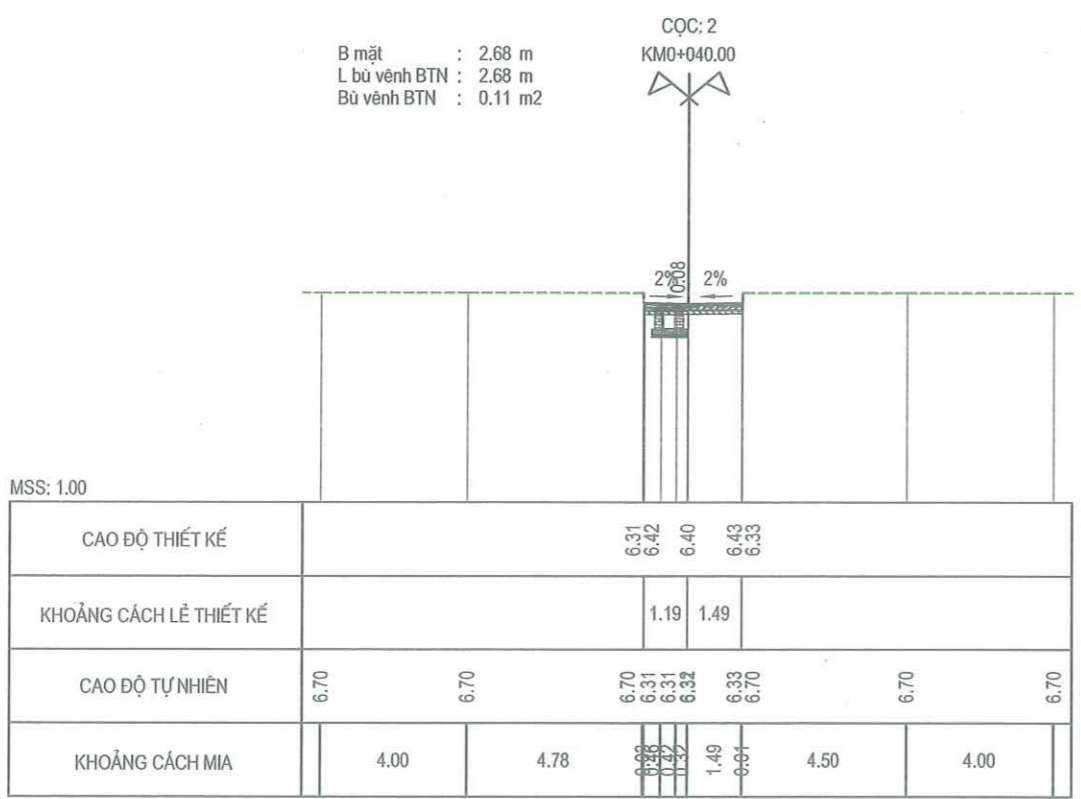
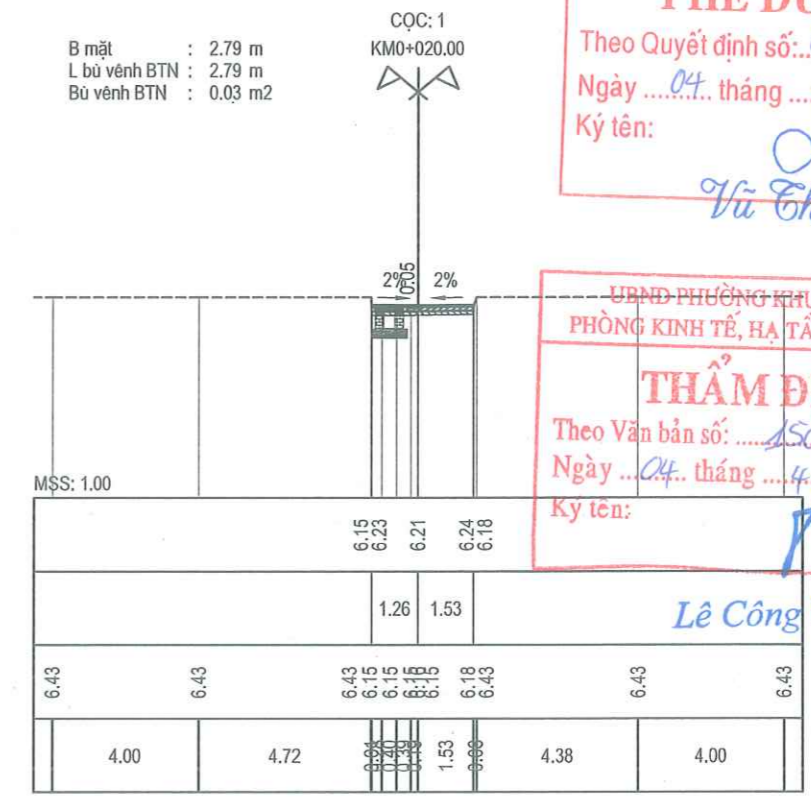
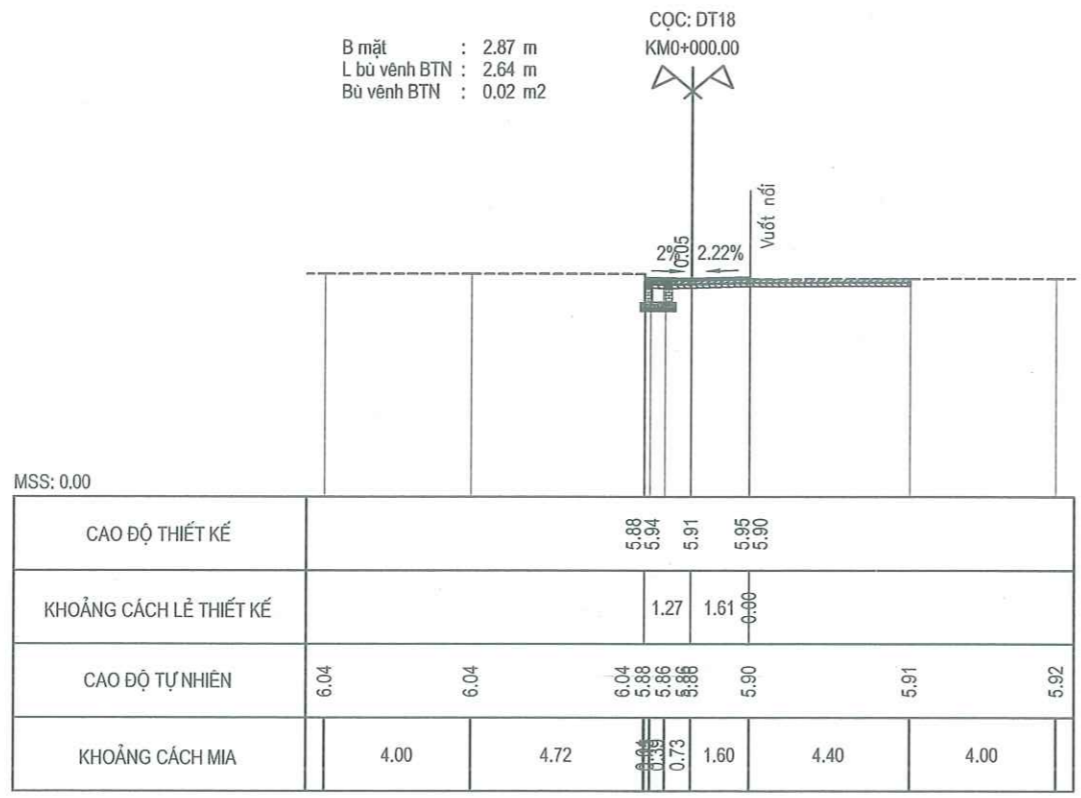

ỦY BAN NHÂN DÂN PHƯỜNG KHƯƠNG ĐÌNH
BAN QUẢN LÝ DỰ ÁN ĐẦU TƯ - HẠ TẦNG PHƯỜNG KHƯƠNG ĐÌNH

ĐƠN VỊ TƯ VẤN:
CÔNG TY CỔ PHẦN ĐẦU TƯ HOÀNG PHÁT T&T

DỰ ÁN: CẢI TẠO ĐƯỜNG VÀ THOÁT NƯỚC NGÕ VÀ CÁC NGÁCH THUỘC NGÕ 122,162,236 ĐƯỜNG KHƯƠNG ĐÌNH, PHƯỜNG KHƯƠNG ĐÌNH

BƯỚC: BÁO CÁO KINH TẾ KỸ THUẬT

THỰC HIỆN: PHẠM THỊ LƯƠNG

CHỦ TRÌ THIẾT KẾ: LÊ DUY TÙNG

CHỦ NHIỆM DỰ ÁN: PHẠM TRỌNG QUỲNH

HÀ NỘI, THÁNG 04 NĂM 2026

CÔNG TY CỔ PHẦN ĐẦU TƯ HOÀNG PHÁT T&T

GIÁM ĐỐC: NGUYỄN MẠNH TỬ

TRẮC NGANG THIẾT KẾ TUYẾN 18

TỶ LỆ BẢN VẼ: 1/200

LẦN XUẤT BẢN: 01

BẢN VẼ SỐ: TĐ-T18-1

MÃ SỐ SẢN PHẨM: TVTK.02.2026

CỘC: 3
KM0+069.42
B mặt : 2.56 m
L bù vênh BTN : 2.56 m
Bù vênh BTN : 0.09 m²

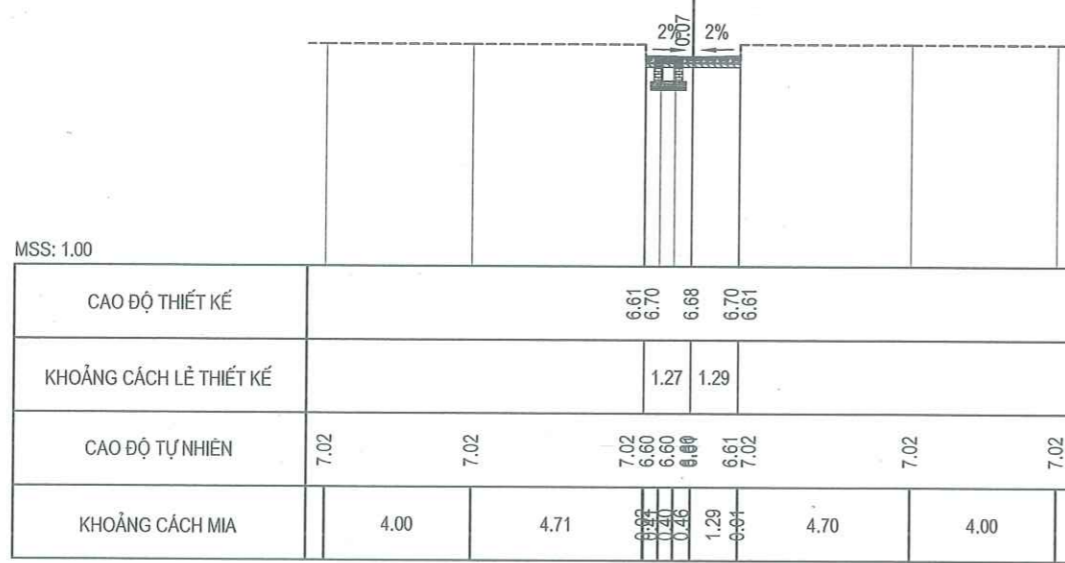

CỘC: D2
KM0+081.33
B mặt : 3.82 m
L bù vênh BTN : 3.82 m
Bù vênh BTN : 0.11 m²

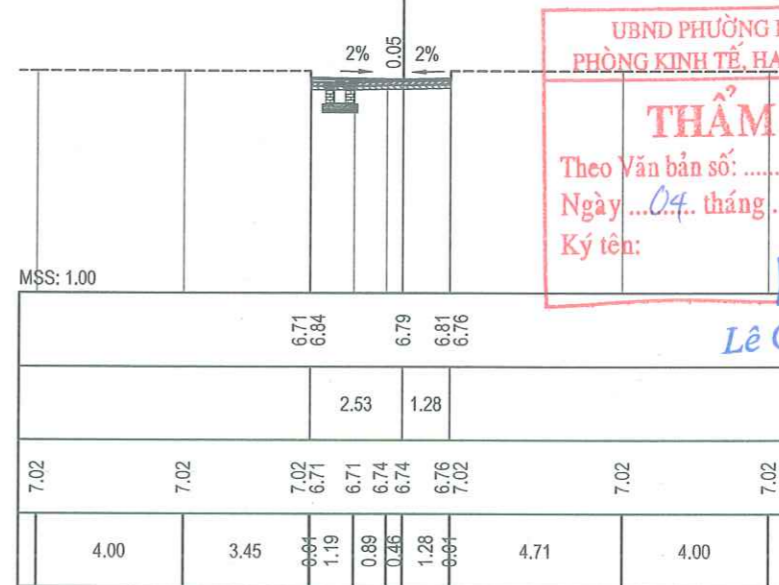

UBND PHƯỜNG KHƯƠNG ĐÌNH
PHÒNG KINH TẾ, HẠ TẦNG VÀ ĐÔ THỊ
THẨM ĐỊNH
Theo Văn bản số: 150./KTHT&ĐT
Ngày: 04 tháng 4 năm 2026.
Ký tên:

Lê Công Trường

CỘC: D3
KM0+101.76
B mặt : 2.87 m
L bù vênh BTN : 2.87 m
Bù vênh BTN : 0.16 m²

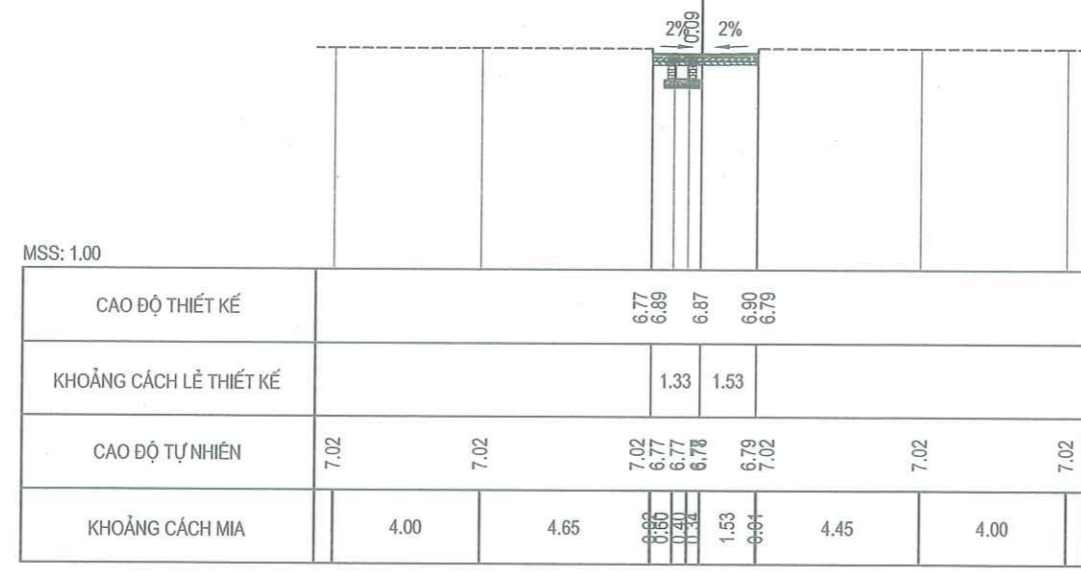

CỘC: D4
KM0+115.10
B mặt : 3.23 m
L bù vênh BTN : 3.23 m
Bù vênh BTN : 0.05 m²

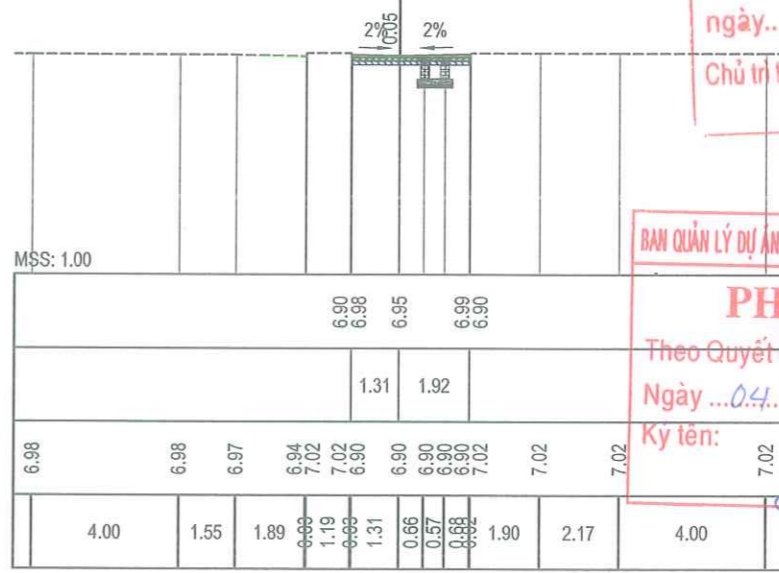

CÔNG TY CỔ PHẦN TƯ VẤN VÀ ĐẦU TƯ BẮC DƯƠNG
THẨM TRA
Theo Văn bản số: 271/2026/BCTT
ngày: 31 tháng 3 năm 2026
Chủ trì bộ môn ký tên: Tw
Đặng Văn Tuyên

BAN QUẢN LÝ DỰ ÁN ĐẦU TƯ - HẠ TẦNG PHƯỜNG KHƯƠNG ĐÌNH
PHÊ DUYỆT
Theo Quyết định số: 635./QP-UBND
Ngày: 04 tháng 4 năm 2026.
Ký tên: Vũ Thanh Nghị

 ỦY BAN NHÂN DÂN PHƯỜNG KHƯƠNG ĐÌNH BAN QUẢN LÝ DỰ ÁN ĐẦU TƯ - HẠ TẦNG PHƯỜNG KHƯƠNG ĐÌNH ĐƠN VỊ TƯ VẤN: CÔNG TY CỔ PHẦN ĐẦU TƯ HOÀNG PHÁT T&T	DỰ ÁN: CẢI TẠO ĐƯỜNG VÀ THOÁT NƯỚC NGÕ VÀ CÁC NGÁCH THUỘC NGÕ 122,162,236 ĐƯỜNG KHƯƠNG ĐÌNH, PHƯỜNG KHƯƠNG ĐÌNH BƯỚC: BÁO CÁO KINH TẾ KỸ THUẬT	THỰC HIỆN	PHẠM THỊ LƯƠNG	 HÀ NỘI, THÁNG 04 NĂM 2026 CÔNG TY CỔ PHẦN ĐẦU TƯ HOÀNG PHÁT T&T GIÁM ĐỐC NGUYỄN MẠNH TỬ	TRẮC NGANG THIẾT KẾ TUYẾN 18
		CHỦ TRÌ THIẾT KẾ	LÊ DUY TÙNG		
		CHỦ NHIỆM DỰ ÁN	PHẠM TRỌNG QUỲNH		LẦN XUẤT BẢN: 01
					MÃ SỐ SẢN PHẨM: TVTK.02.2026

CỌC: D5
KM0+130.43
B mặt : 1.53 m
L bù vênh BTN : 1.53 m
Bù vênh BTN : 0.05 m²

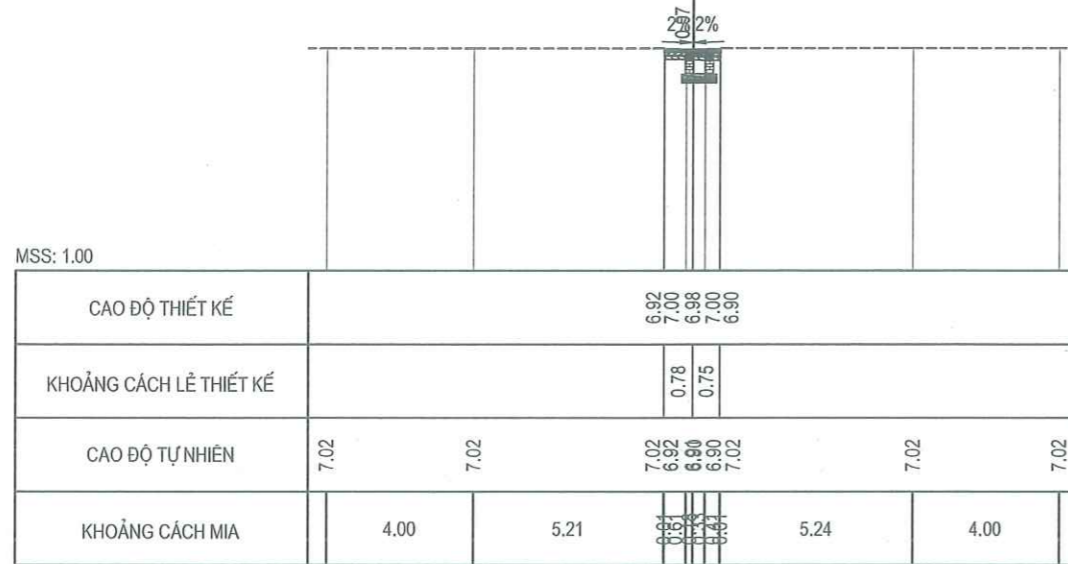

CỌC: 4
KM0+145.04
B mặt : 1.96 m
L bù vênh BTN : 1.96 m
Bù vênh BTN : 0.04 m²

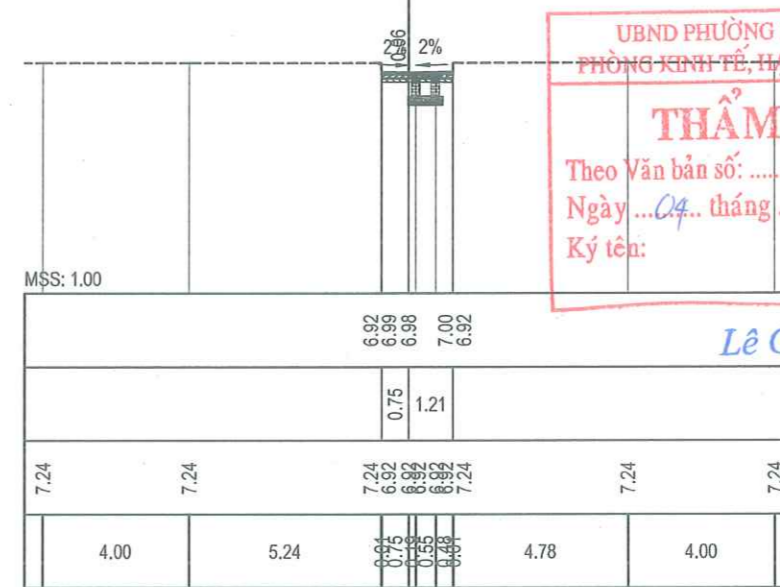

UBND PHƯỜNG KHƯƠNG ĐÌNH
PHÒNG KINH TẾ, HẠ TẦNG VÀ ĐÔ THỊ
THẨM ĐỊNH
Theo Văn bản số: 150 / KTHT&ĐT
Ngày 04 tháng 4 năm 2026
Ký tên: *[Signature]*

Lê Công Trường

CỌC: CT18
KM0+160.02
B mặt : 1.59 m
L bù vênh BTN : 1.59 m
Bù vênh BTN : 0.01 m²

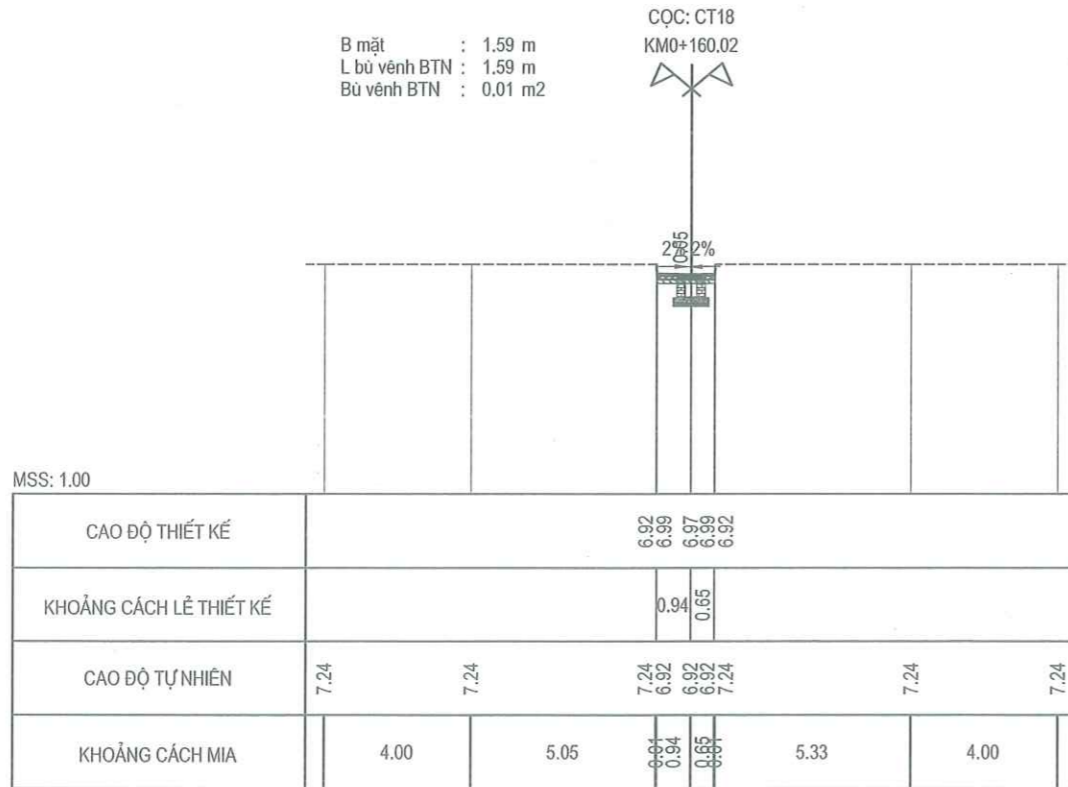

BAN QUẢN LÝ DỰ ÁN ĐẦU TƯ - HẠ TẦNG PHƯỜNG KHƯƠNG ĐÌNH
PHÊ DUYỆT
Theo Quyết định số: 635 / QĐ-UBND
Ngày 04 tháng 4 năm 2026
Ký tên: *[Signature]*

Vũ Chanh Nghi

CÔNG TY CỔ PHẦN TƯ VẤN VÀ ĐẦU TƯ BẮC DƯƠNG
THẨM TRA
Theo Văn bản số: 27.1 / 2026 / BCTT
ngày 31 tháng 3 năm 2026
Chủ trì bộ môn ký tên: *[Signature]*

Dặng Văn Tuyên

ỦY BAN NHÂN DÂN PHƯỜNG KHƯƠNG ĐÌNH
BAN QUẢN LÝ DỰ ÁN ĐẦU TƯ - HẠ TẦNG PHƯỜNG KHƯƠNG ĐÌNH
ĐƠN VỊ TƯ VẤN:
CÔNG TY CỔ PHẦN ĐẦU TƯ HOÀNG PHÁT T&T

DỰ ÁN: CẢI TẠO ĐƯỜNG VÀ THOÁT NƯỚC NGÕ VÀ CÁC NGÁCH THUỘC NGÕ 122, 162, 236 ĐƯỜNG KHƯƠNG ĐÌNH, PHƯỜNG KHƯƠNG ĐÌNH
BƯỚC: BÁO CÁO KINH TẾ KỸ THUẬT

THỰC HIỆN	PHẠM THỊ LƯƠNG	<i>[Signature]</i>
CHỦ TRÌ THIẾT KẾ	LÊ DUY TÙNG	<i>[Signature]</i>
CHỦ NHIỆM DỰ ÁN	PHẠM TRỌNG QUYNH	<i>[Signature]</i>

HÀ NỘI, THÁNG 04 NĂM 2026
CÔNG TY CỔ PHẦN ĐẦU TƯ HOÀNG PHÁT T&T
GIAM ĐỐC
[Signature]
NGUYỄN MẠNH TU

TRẮC NGANG THIẾT KẾ TUYẾN 18
TỶ LỆ BẢN VẼ: 1/200
LẦN XUẤT BẢN: 01
BẢN VẼ SỐ: TN-T18-3
MÃ SỐ SẢN PHẨM: TVTK.02.2026

BAN QUẢN LÝ DỰ ÁN ĐẦU TƯ - HẠ TẦNG PHƯỜNG KHƯƠNG ĐÌNH

PHÊ DUYỆT

Theo Quyết định số: 6.35/QĐ-UBND

Ngày ...04... tháng ...4... năm 2026..

Ký tên:

Vũ Thanh Nghi
Vũ Thanh Nghi

UBND PHƯỜNG KHƯƠNG ĐÌNH
PHÒNG KINH TẾ, HẠ TẦNG VÀ ĐÔ THỊ

THẨM ĐỊNH

Theo Văn bản số: 150/KTHT&ĐT

Ngày ...04... tháng ...4... năm 2026..

Ký tên:

Lê Công Trường
Lê Công Trường

BẢNG TỔNG HỢP KHỐI LƯỢNG : T18

Tên cọc	K.Cách lẻ	Diện tích			DT trung bình			Khối lượng		
		B mặt	L bù vênh BTN	Bù vênh BTN	B mặt	L bù vênh BTN	Bù vênh BTN	B mặt	L bù vênh BTN	Bù vênh BTN
DT18		2.87	2.64	0.02						
	20.00				2.83	2.71	0.03	56.60	54.30	0.50
1		2.79	2.79	0.03						
	20.00				2.74	2.74	0.07	54.70	54.70	1.40
2		2.68	2.68	0.11						
	16.73				2.82	2.82	0.07	47.18	47.18	1.17
D1		2.96	2.96	0.03						
	12.69				2.76	2.76	0.06	35.02	35.02	0.76
3		2.56	2.56	0.09						
	11.91				3.19	3.19	0.10	37.99	37.99	1.19
D2		3.82	3.82	0.11						
	20.43				3.34	3.34	0.14	68.34	68.34	2.76
D3		2.87	2.87	0.16						
	13.34				3.05	3.05	0.11	40.69	40.69	1.40
D4		3.23	3.23	0.05						
	15.33				2.38	2.38	0.05	36.49	36.49	0.77
D5		1.53	1.53	0.05						
	14.61				1.75	1.75	0.04	25.49	25.49	0.66
4		1.96	1.96	0.04						
	14.98				1.77	1.77	0.03	26.59	26.59	0.37
CT18		1.59	1.59	0.01						
								Tổng	429.09	126.79

CÔNG TY CỔ PHẦN TƯ VẤN VÀ ĐẦU TƯ BẮC ĐƯƠNG

THẨM TRA

Theo Văn bản số: 29.1/2026/BCPT

ngày: 31 tháng 3 năm 2026

Chủ trì bộ môn ký tên:

Tw
Dương Văn Tuấn



ỦY BAN NHÂN DÂN PHƯỜNG KHƯƠNG ĐÌNH
BAN QUẢN LÝ DỰ ÁN ĐẦU TƯ - HẠ TẦNG PHƯỜNG KHƯƠNG ĐÌNH

ĐƠN VỊ TƯ VẤN:
CÔNG TY CỔ PHẦN ĐẦU TƯ HOÀNG PHÁT T&T

DỰ ÁN: CẢI TẠO ĐƯỜNG VÀ THOÁT NƯỚC NGÕ VÀ CÁC NGÁCH THUỘC NGÕ 122,162,236 ĐƯỜNG KHƯƠNG ĐÌNH, PHƯỜNG KHƯƠNG ĐÌNH
BƯỚC: BÁO CÁO KINH TẾ KỸ THUẬT

THỰC HIỆN	PHẠM THỊ LƯƠNG	<i>Thuy</i>
CHỦ TRÌ THIẾT KẾ	LÊ DUY TÙNG	<i>Thuy</i>
CHỦ NHIỆM DỰ ÁN	PHẠM TRỌNG QUỲNH	<i>Thuy</i>



HÀ NỘI, THÁNG 04 NĂM 2026
CÔNG TY CỔ PHẦN ĐẦU TƯ HOÀNG PHÁT T&T
GIÁM ĐỐC
Thuy
NGUYỄN MẠNH TU

KHỐI LƯỢNG THIẾT KẾ TUYẾN 18	
TỶ LỆ BẢN VẼ:	NBV
BẢN VẼ SỐ:	KL-T18
LẦN XUẤT BẢN:	01
MÃ SỐ SẢN PHẨM:	TVTK.02.2026

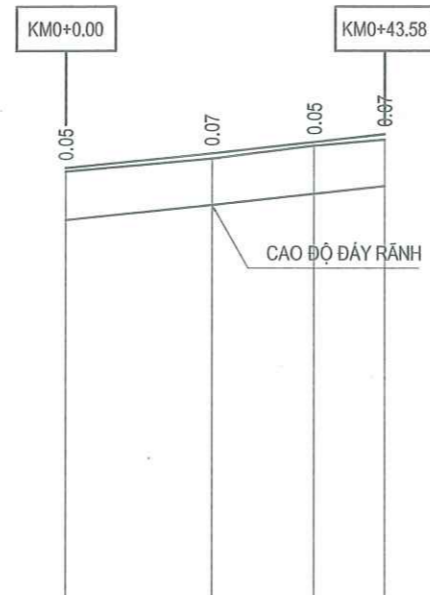

SƠ HỌA RÃNH DỌC				
ĐỘ DỐC THIẾT KẾ	0.99%	1.10%		
CAO ĐỘ THIẾT KẾ	5.91	6.11	6.26	6.37
ĐỘ DỐC ĐÁY RÃNH DỌC	0.99%	1.10%		
CAO ĐỘ ĐÁY RÃNH DỌC	5.21	5.41	5.56	5.67
CAO ĐỘ TỰ NHIÊN	5.86	6.04	6.22	6.30
KHOẢNG CÁCH LỀ	20.00	13.94	9.65	
LÝ TRÌNH CỌC	0.00	20.00	33.94	43.58
TÊN CỌC	DT19	1	2	CT19
SƠ HỌA TUYẾN	_____			

UBND PHƯỜNG KHƯƠNG ĐÌNH
PHÒNG KINH TẾ, HẠ TẦNG VÀ ĐÔ THỊ

THẨM ĐỊNH
Theo Văn bản số: 150 / KTHT&ĐT
Ngày 04 tháng 4 năm 2026.
Ký tên: *[Signature]*

Lê Công Trường

BAN QUẢN LÝ DỰ ÁN ĐẦU TƯ - HẠ TẦNG PHƯỜNG KHƯƠNG ĐÌNH

PHÊ DUYỆT
Theo Quyết định số: 6.35 / QĐ-UBND
Ngày 04 tháng 4 năm 2026.
Ký tên: *[Signature]*

Vũ Chanh Nghi

CÔNG TY CỔ PHẦN TƯ VẤN VÀ ĐẦU TƯ BẮC DƯƠNG

THẨM TRA
Theo Văn bản số: 27.1 / 2026/BCTT
ngày 31 tháng 3 năm 2026.
Chủ trì bộ môn ký tên: *[Signature]*
Đặng Văn Luận



ỦY BAN NHÂN DÂN PHƯỜNG KHƯƠNG ĐÌNH
BAN QUẢN LÝ DỰ ÁN ĐẦU TƯ - HẠ TẦNG PHƯỜNG KHƯƠNG ĐÌNH
ĐƠN VỊ TƯ VẤN:
CÔNG TY CỔ PHẦN ĐẦU TƯ HOÀNG PHÁT T&T

DỰ ÁN: CẢI TẠO ĐƯỜNG VÀ THOÁT NƯỚC NGÕ VÀ
CÁC NGÁCH THUỘC NGÕ 122,162,236
ĐƯỜNG KHƯƠNG ĐÌNH, PHƯỜNG KHƯƠNG ĐÌNH
BƯỚC: BÁO CÁO KINH TẾ KỸ THUẬT

THỰC HIỆN	PHẠM THỊ LƯƠNG	<i>[Signature]</i>
CHỦ TRÌ THIẾT KẾ	LÊ DUY TÙNG	<i>[Signature]</i>
CHỦ NHIỆM DỰ ÁN	PHẠM TRỌNG QUỲNH	<i>[Signature]</i>



TRÁC DỌC THIẾT KẾ TUYẾN 19	
TỶ LỆ BẢN VẼ: 1/1000; 1/1000	BẢN VẼ SỐ: TD - 01
LẦN XUẤT BẢN: 01	MÃ SỐ SẢN PHẨM: TVTK.02.2026

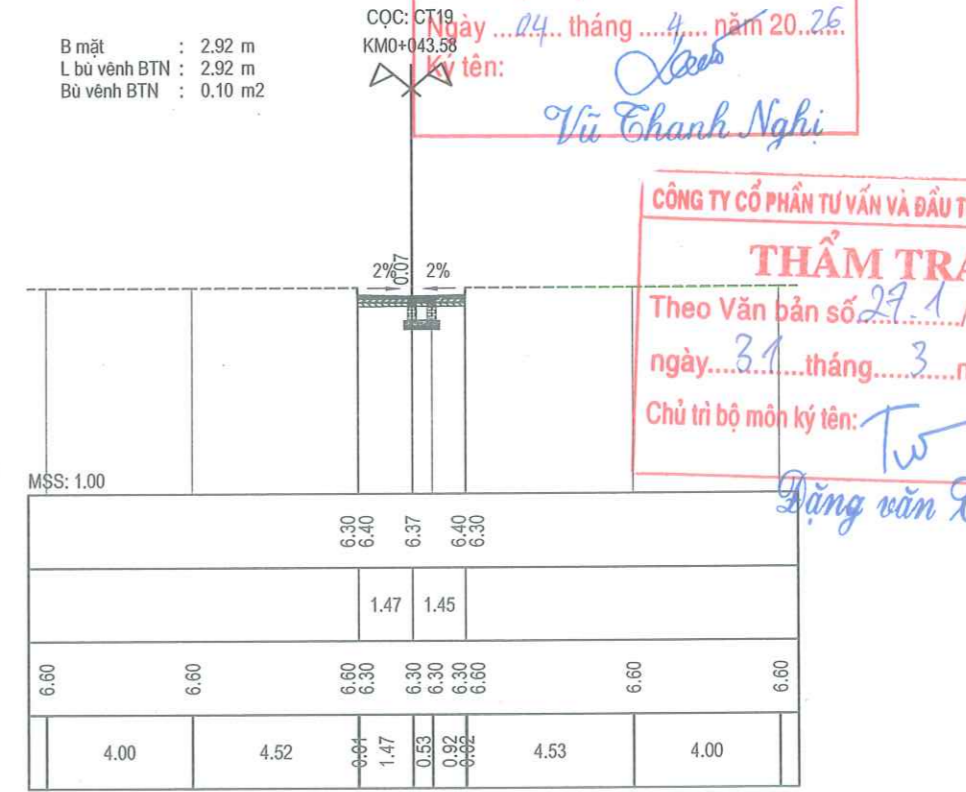
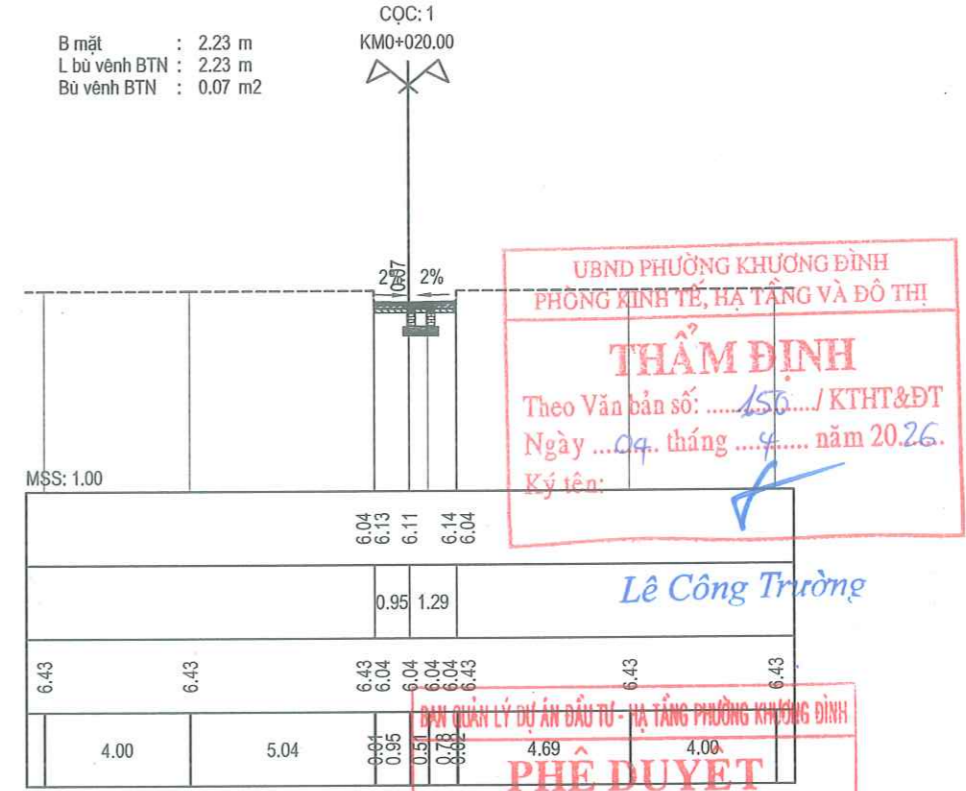
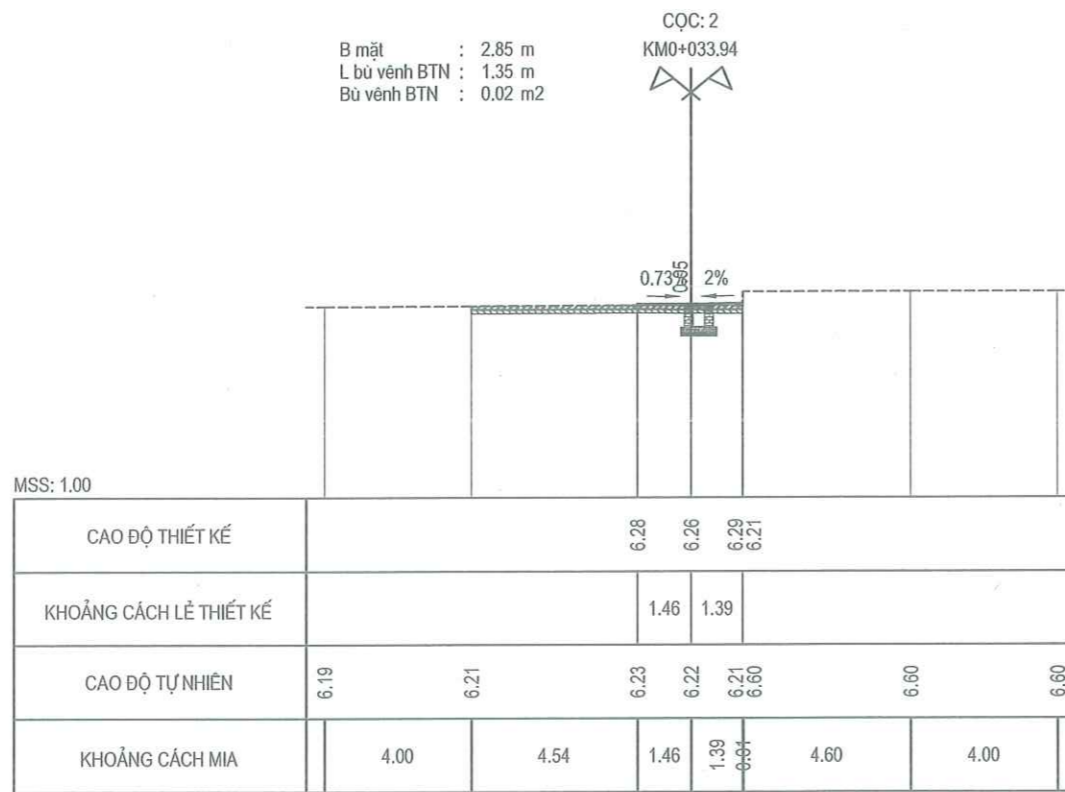
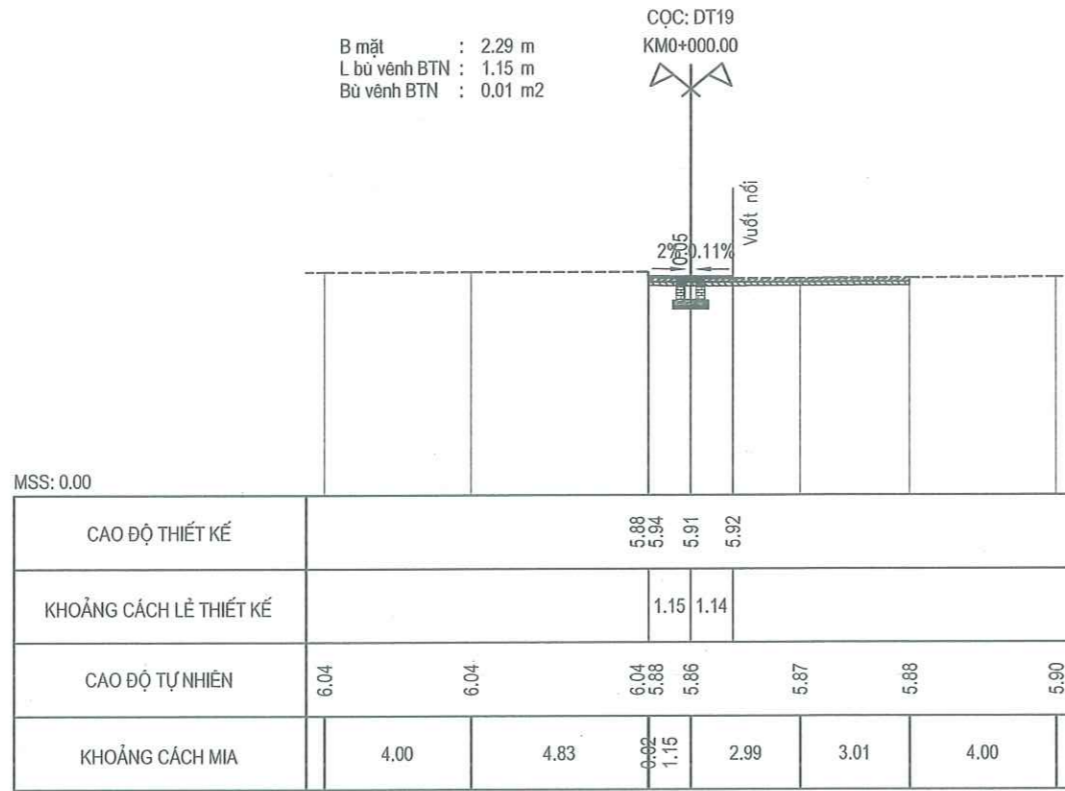

UBND PHƯỜNG KHƯƠNG ĐÌNH
PHÒNG KINH TẾ, HẠ TẦNG VÀ ĐÔ THỊ

THẨM ĐỊNH

Theo Văn bản số: 150 / KTHT&ĐT
Ngày ... 09 ... tháng ... 4 ... năm 2026.
Ký tên: [Signature]

BAN QUẢN LÝ DỰ ÁN ĐẦU TƯ - HẠ TẦNG PHƯỜNG KHƯƠNG ĐÌNH

PHÊ DUYỆT

Theo Quyết định số: 635 / QĐ - UBND
Ngày ... 04 ... tháng ... 4 ... năm 2026.
Ký tên: Vũ Thanh Nghi

CÔNG TY CỔ PHẦN TƯ VẤN VÀ ĐẦU TƯ BẮC DƯƠNG

THẨM TRA

Theo Văn bản số: 29.1 / 2026 / BCTT
ngày ... 31 ... tháng ... 3 ... năm 2026
Chủ trì bộ môn ký tên: [Signature]

<p>ỦY BAN NHÂN DÂN PHƯỜNG KHƯƠNG ĐÌNH BAN QUẢN LÝ DỰ ÁN ĐẦU TƯ - HẠ TẦNG PHƯỜNG KHƯƠNG ĐÌNH</p> <p>ĐƠN VỊ TƯ VẤN: CÔNG TY CỔ PHẦN ĐẦU TƯ HOÀNG PHÁT T&T</p>	<p>DỰ ÁN: CẢI TẠO ĐƯỜNG VÀ THOÁT NƯỚC NGŨ VÀ CÁC NGÁCH THUỘC NGŨ 122,162,236 ĐƯỜNG KHƯƠNG ĐÌNH, PHƯỜNG KHƯƠNG ĐÌNH</p> <p>BƯỚC: BÁO CÁO KINH TẾ KỸ THUẬT</p>	<p>THỰC HIỆN: PHẠM THỊ LƯƠNG</p>	<p>[Signature]</p>	<p>HÀ NỘI, THÁNG 04 NĂM 2026 CÔNG TY CỔ PHẦN ĐẦU TƯ HOÀNG PHÁT T&T ĐẦU TƯ GIÁM ĐỐC HOÀNG PHÁT T&T NGUYỄN MẠNH TỬ</p>	<p>TRẮC NGANG THIẾT KẾ TUYẾN 19</p>	
		<p>CHỦ TRÌ THIẾT KẾ: LÊ DUY TÙNG</p>			<p>TỶ LỆ BẢN VẼ: 1/200</p>	<p>BẢN VẼ SỐ: TN-T19-1</p>
		<p>CHỦ NHIỆM DỰ ÁN: PHẠM TRỌNG QUỲNH</p>	<p>[Signature]</p>			
				<p>LẦN XUẤT BẢN: 01</p>	<p>MÃ SỐ SẢN PHẨM: TVTK.02.2026</p>	

BAN QUẢN LÝ DỰ ÁN ĐẦU TƯ - HẠ TẦNG PHƯỜNG KHƯƠNG ĐÌNH

PHÊ DUYỆT

Theo Quyết định số: 635./QĐ-UBND

Ngày ...07... tháng ...4... năm 20.26..

Ký tên:

Vũ Thành Nghị

UBND PHƯỜNG KHƯƠNG ĐÌNH
PHÒNG KINH TẾ, HẠ TẦNG VÀ ĐÔ THỊ

THẨM ĐỊNH

Theo Văn bản số: 150./KTHT&ĐT

Ngày ...04... tháng ...4... năm 20.26.

Ký tên:

Lê Công Trường

BẢNG TỔNG HỢP KHỐI LƯỢNG: T19

Tên cọc	K.Cách lẻ	Diện tích			DT trung bình			Khối lượng		
		B mặt	L bù vênh BTN	Bù vênh BTN	B mặt	L bù vênh BTN	Bù vênh BTN	B mặt	L bù vênh BTN	Bù vênh BTN
DT19		2.29	1.15	0.01						
	20.00				2.26	1.69	0.04	45.20	33.80	0.80
1		2.23	2.23	0.07						
	13.94				2.54	1.79	0.05	35.41	24.95	0.63
2		2.85	1.35	0.02						
	9.65				2.88	2.13	0.06	27.84	20.60	0.58
CT19		2.92	2.92	0.10						
							Tổng	108.45	79.36	2.01

CÔNG TY CỔ PHẦN TƯ VẤN VÀ ĐẦU TƯ BẮC DƯƠNG

THẨM TRA

Theo Văn bản số: 271./2026/BCTT

ngày...31... tháng...3... năm 20.26

Chủ trì bộ môn ký tên:

Dặng Văn Tuyên

ỦY BAN NHÂN DÂN PHƯỜNG KHƯƠNG ĐÌNH
BAN QUẢN LÝ DỰ ÁN ĐẦU TƯ - HẠ TẦNG PHƯỜNG KHƯƠNG ĐÌNH

ĐƠN VỊ TƯ VẤN:
CÔNG TY CỔ PHẦN ĐẦU TƯ HOÀNG PHÁT T&T

DỰ ÁN: CẢI TẠO ĐƯỜNG VÀ THOÁT NƯỚC NGÕ VÀ
CÁC GIÁCH THUỘC NGÕ 122,162,236
ĐƯỜNG KHƯƠNG ĐÌNH, PHƯỜNG KHƯƠNG ĐÌNH
BƯỚC: BÁO CÁO KINH TẾ KỸ THUẬT

THỰC HIỆN

PHẠM THỊ LƯƠNG

CHỦ TRÌ THIẾT KẾ

LÊ DUY TÙNG

CHỦ NHIỆM DỰ ÁN

PHẠM TRỌNG QUỲNH

HÀ NỘI, THÁNG 04 NĂM 2026
CÔNG TY CỔ PHẦN ĐẦU TƯ HOÀNG PHÁT T&T
ĐẦU TƯ TƯ VẤN VÀ ĐẦU TƯ
HOÀNG PHÁT T&T
NGUYỄN MẠNH TỬ

KHỐI LƯỢNG THIẾT KẾ TUYẾN 19

TỶ LỆ BẢN VẼ: NBV

BẢN VẼ SỐ: KL-T19

LẦN XUẤT BẢN: 01

MÃ SỐ SẢN PHẨM: TVTK.02.2026

UBND PHƯỜNG KHƯƠNG ĐÌNH
PHÒNG KINH TẾ, HẠ TẦNG VÀ ĐÔ THỊ

THẨM ĐỊNH
Theo Văn bản số: 150 / KTHT&ĐT
Ngày 09 tháng 4 năm 2026.
Ký tên: 

Lê Công Trường

BAN QUẢN LÝ DỰ ÁN ĐẦU TƯ - HẠ TẦNG PHƯỜNG KHƯƠNG ĐÌNH

PHÊ DUYỆT
Theo Quyết định số: 635 / QĐ / UBND
Ngày 04 tháng 4 năm 2026.
Ký tên: 

Vũ Thành Nghi

CÔNG TY CỔ PHẦN TƯ VẤN VÀ ĐẦU TƯ BẮC DƯƠNG

THẨM TRA
Theo Văn bản số: 271 / 2026 / BCT
ngày 31 tháng 3 năm 2025.
Chủ trì bộ môn ký tên: 

Đặng Văn Tuyên

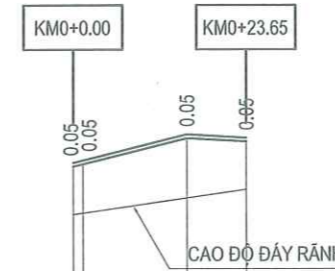

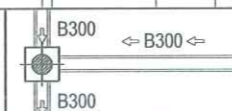
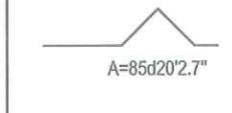
SƠ HỌA RÃNH DỌC	
ĐỘ DỐC THIẾT KẾ	2.47% / 0.56%
CAO ĐỘ THIẾT KẾ	6.24 / 6.28 / 6.63 / 6.68
ĐỘ DỐC ĐÁY RÃNH DỌC	1.43%
CAO ĐỘ ĐÁY RÃNH DỌC	5.54 / 5.56 / 5.77 / 5.88
CAO ĐỘ TỰ NHIÊN	6.19 / 6.23 / 6.68 / 6.63
KHOẢNG CÁCH LỀ	1.32 / 14.25 / 8.08
LÝ TRÌNH CỌC	0.00 / 1.32 / 15.57 / 23.65
TÊN CỌC	DT20 / D1 / CT20
SƠ HỌA TUYẾN	

ỦY BAN NHÂN DÂN PHƯỜNG KHƯƠNG ĐÌNH
BAN QUẢN LÝ DỰ ÁN ĐẦU TƯ - HẠ TẦNG PHƯỜNG KHƯƠNG ĐÌNH

ĐƠN VỊ TƯ VẤN:
CÔNG TY CỔ PHẦN ĐẦU TƯ HOÀNG PHÁT T&T

DỰ ÁN: CẢI TẠO ĐƯỜNG VÀ THOÁT NƯỚC NGÕ VÀ CÁC NGÁCH THUỘC NGÕ 122,162,236 ĐƯỜNG KHƯƠNG ĐÌNH, PHƯỜNG KHƯƠNG ĐÌNH
BƯỚC: BÁO CÁO KINH TẾ KỸ THUẬT

THỰC HIỆN: PHẠM THỊ LƯƠNG 

CHỦ TRÌ THIẾT KẾ: LÊ DUY TÙNG 

CHỦ NHIỆM DỰ ÁN: PHẠM TRỌNG QUỲNH 

HÀ NỘI, THÁNG 04 NĂM 2026
CÔNG TY CỔ PHẦN ĐẦU TƯ HOÀNG PHÁT T&T
ĐẦU TƯ HOÀNG PHÁT T&T
NGUYỄN MẠNH TỬ

TRÁC DỌC THIẾT KẾ
TUYẾN 20

TỶ LỆ BẢN VẼ: 1/1000; 1/1000 BẢN VẼ SỐ: TD - 01

LẦN XUẤT BẢN: 01 MÃ SỐ SẢN PHẨM: TVTK.02.2026

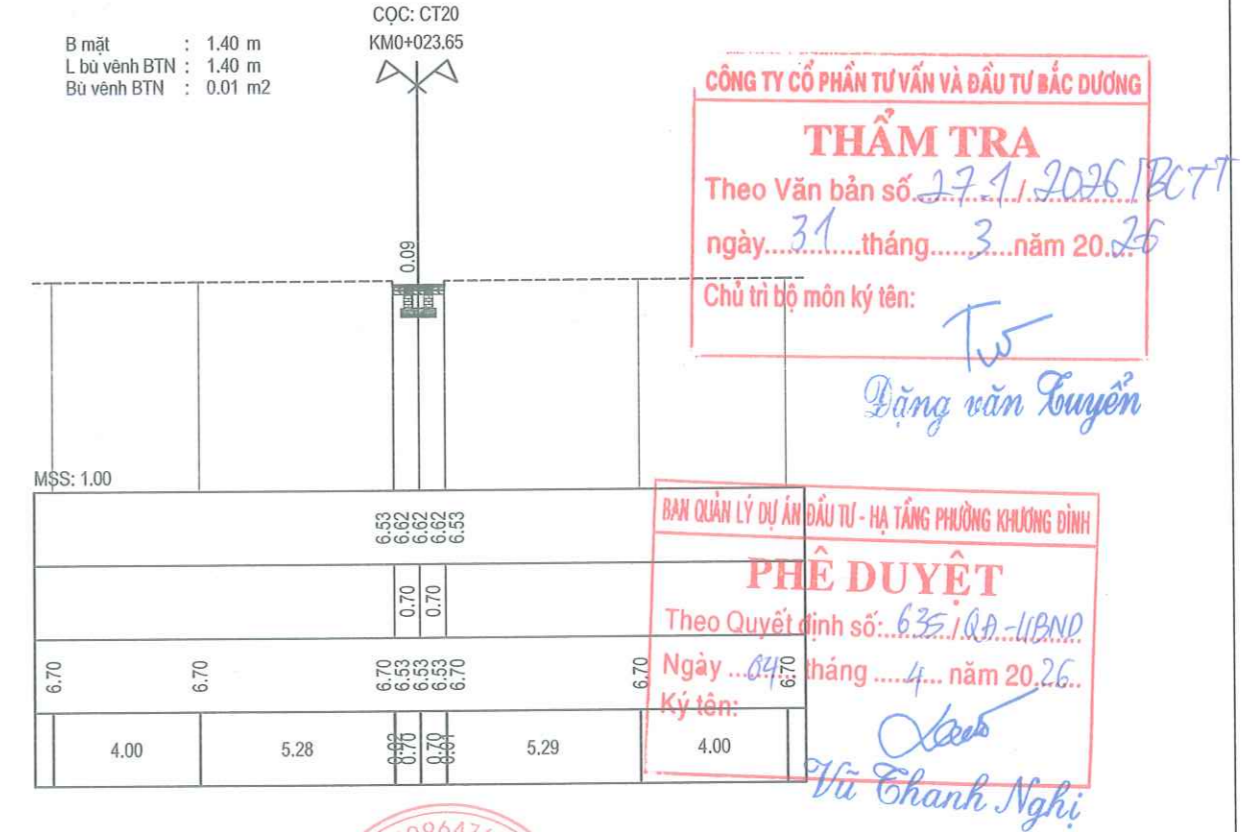
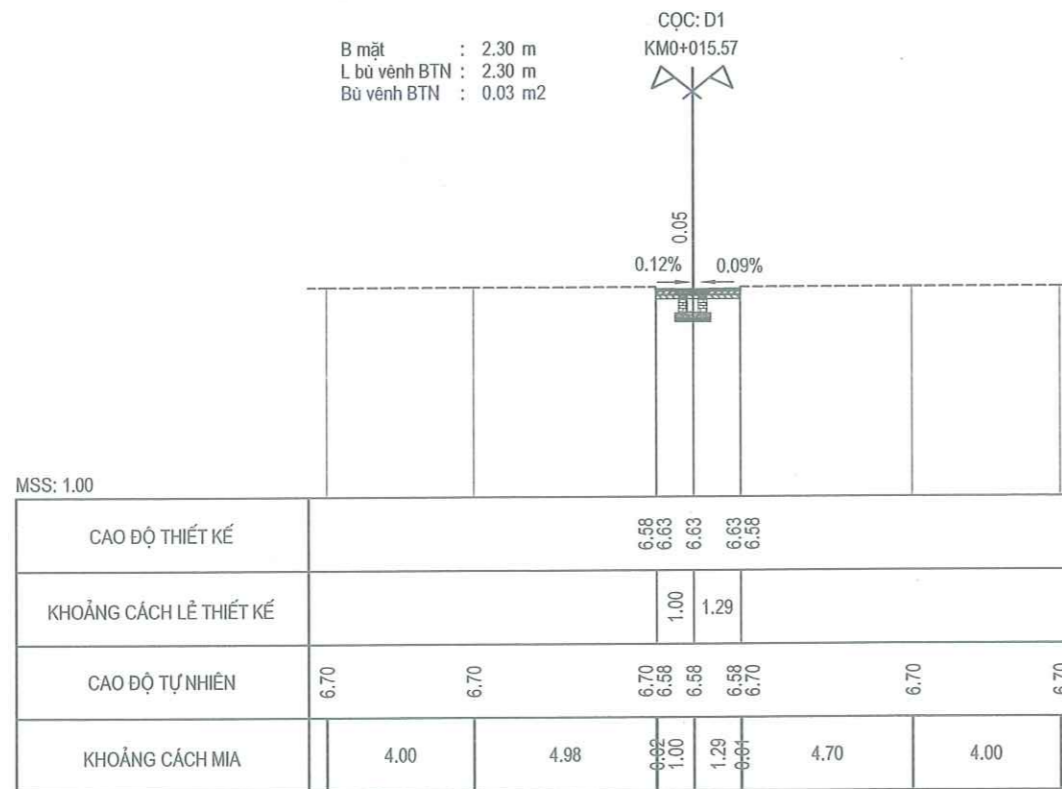
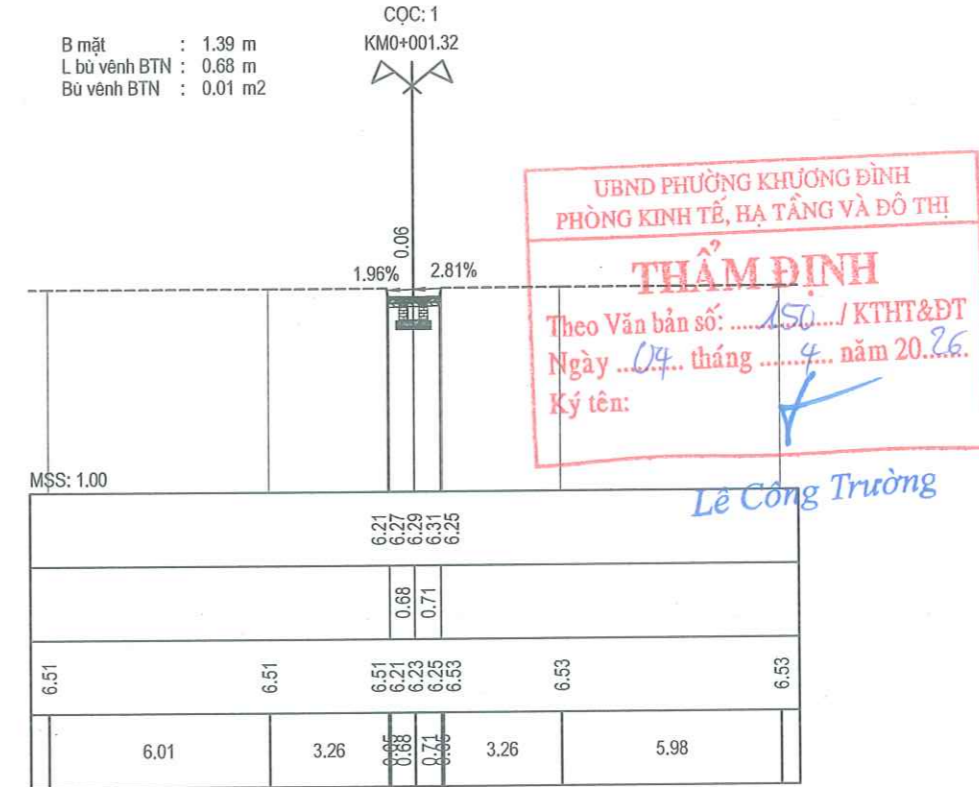
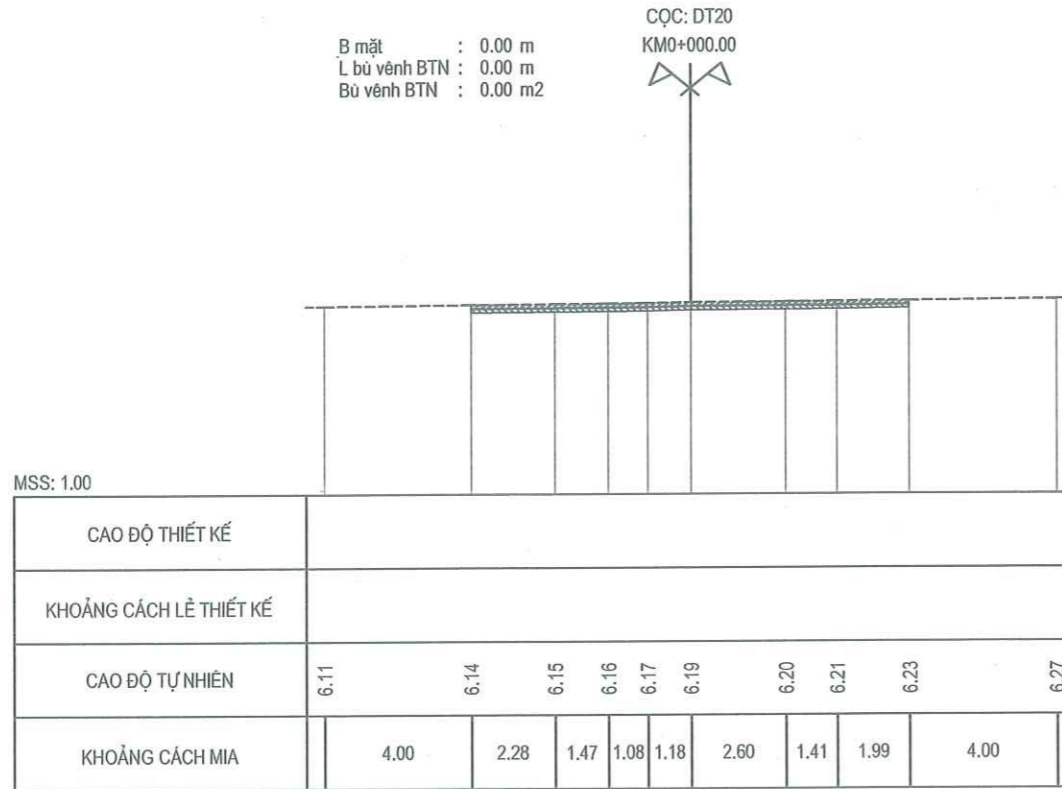

ỦY BAN NHÂN DÂN PHƯỜNG KHƯƠNG ĐÌNH BAN QUẢN LÝ DỰ ÁN ĐẦU TƯ - HẠ TẦNG PHƯỜNG KHƯƠNG ĐÌNH ĐƠN VỊ TƯ VẤN: CÔNG TY CỔ PHẦN ĐẦU TƯ HOÀNG PHÁT T&T	DỰ ÁN: CẢI TẠO ĐƯỜNG VÀ THOÁT NƯỚC NGÕ VÀ CÁC NGÁCH THUỘC NGÕ 122,162,236 ĐƯỜNG KHƯƠNG ĐÌNH, PHƯỜNG KHƯƠNG ĐÌNH BƯỚC: BÁO CÁO KINH TẾ KỸ THUẬT	THỰC HIỆN	PHẠM THỊ LƯƠNG			TRẮC NGANG THIẾT KẾ TUYẾN 20	
		CHỦ TRÌ THIẾT KẾ	LÊ DUY TÙNG				TỶ LỆ BẢN VẼ: 1/200
		CHỦ NHIỆM DỰ ÁN	PHẠM TRỌNG QUỲNH			LẦN XUẤT BẢN: 01	MÃ SỐ SẢN PHẨM: TVTK.02.2026

UBND PHƯỜNG KHƯƠNG ĐÌNH
PHÒNG KINH TẾ, HẠ TẦNG VÀ ĐÔ THỊ

THẨM ĐỊNH

Theo Văn bản số: 150 / KTHT&ĐT
Ngày 04 tháng 4 năm 2026
Ký tên: *Lê Công Trường*

BẢNG TỔNG HỢP KHỐI LƯỢNG : T20

Tên cọc	K.Cách lẻ	Diện tích			DT trung bình			Khối lượng		
		B mặt	L bù vênh BTN	Bù vênh BTN	B mặt	L bù vênh BTN	Bù vênh BTN	B mặt	L bù vênh BTN	Bù vênh BTN
DT20		0.00	0.00	0.00						
	1.32				0.69	0.34	0.01	0.92	0.45	0.01
1		1.39	0.68	0.01						
	14.25				1.84	1.49	0.02	26.29	21.23	0.29
D1		2.30	2.30	0.03						
	8.08				1.85	1.85	0.02	14.95	14.95	0.16
CT20		1.40	1.40	0.01						
							Tổng	42.16	36.63	0.45

BAN QUẢN LÝ DỰ ÁN ĐẦU TƯ - HẠ TẦNG PHƯỜNG KHƯƠNG ĐÌNH

PHÊ DUYỆT

Theo Quyết định số: 635.1.6Đ-UBND
Ngày 04 tháng 4 năm 2026
Ký tên: *Vũ Thanh Nghị*

CÔNG TY CỔ PHẦN TƯ VẤN VÀ ĐẦU TƯ BẮC DƯƠNG

THẨM TRA

Theo Văn bản số 27.1 / 2026/BCTT
ngày 31 tháng 3 năm 2026
Chủ trì bộ môn ký tên: *Dương Văn Tuyên*

ỦY BAN NHÂN DÂN PHƯỜNG KHƯƠNG ĐÌNH BAN QUẢN LÝ DỰ ÁN ĐẦU TƯ - HẠ TẦNG PHƯỜNG KHƯƠNG ĐÌNH ĐƠN VỊ TƯ VẤN: CÔNG TY CỔ PHẦN ĐẦU TƯ HOÀNG PHÁT T&T	DỰ ÁN: CẢI TẠO ĐƯỜNG VÀ THOÁT NƯỚC NGÕ VÀ CÁC NGÁCH THUỘC NGÕ 122,162,236 ĐƯỜNG KHƯƠNG ĐÌNH, PHƯỜNG KHƯƠNG ĐÌNH BƯỚC: BÁO CÁO KINH TẾ KỸ THUẬT	THỰC HIỆN	PHẠM THỊ LƯƠNG	<i>Phạm Thị Lương</i>	HÀ NỘI, THÁNG 04 NĂM 2026 CÔNG TY CỔ PHẦN ĐẦU TƯ HOÀNG PHÁT T&T GIẢM ĐỐC HOÀNG PHÁT T&T NGUYỄN MẠNH TỬ	KHỐI LƯỢNG THIẾT KẾ TUYẾN 20	
		CHỦ TRÌ THIẾT KẾ	LÊ DUY TÙNG	<i>Lê Duy Tùng</i>			
		CHỦ NHIỆM DỰ ÁN	PHẠM TRỌNG QUỲNH	<i>Phạm Trọng Quỳnh</i>		LẦN XUẤT BẢN: 01 MÃ SỐ SẢN PHẨM: TVTK.02.2026	

UBND PHƯỜNG KHƯƠNG ĐÌNH
PHÒNG KINH TẾ, HẠ TẦNG VÀ ĐÔ THỊ

THẨM ĐỊNH
Theo Văn bản số: ...150... / KTHT&ĐT
Ngày ...04... tháng ...4... năm 20.26.
Ký tên: *Lê Công Trường*

BAN QUẢN LÝ DỰ ÁN ĐẦU TƯ - HẠ TẦNG PHƯỜNG KHƯƠNG ĐÌNH

PHÊ DUYỆT
Theo Quyết định số: 6.35.1/ĐĐ...UBND
Ngày ...04... tháng ...4... năm 2026...
Ký tên: *Vũ Thanh Nghị*

CÔNG TY CỔ PHẦN TƯ VẤN VÀ ĐẦU TƯ BẮC DƯƠNG

THẨM TRA
Theo Văn bản số: 29.1 / 2026/BCTT
ngày ...31... tháng ...3... năm 2026
Chủ trì bộ môn ký tên: *Dương Văn Trường*

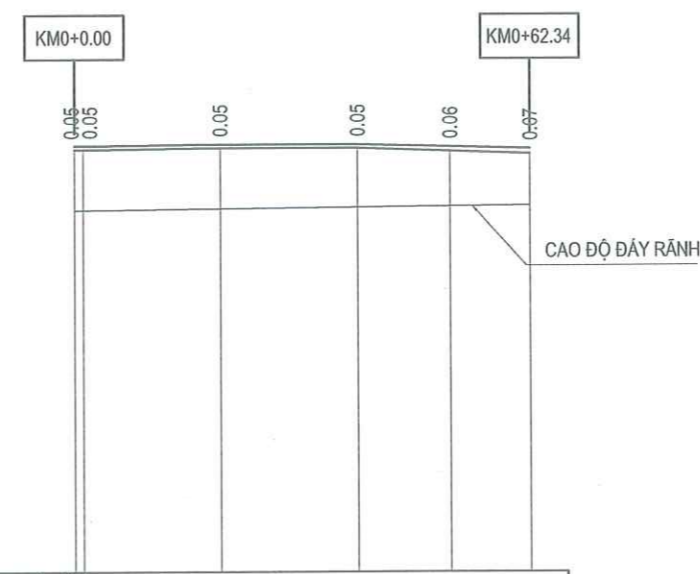

SƠ HỌA RÃNH DỌC					
ĐỘ DỐC THIẾT KẾ	0.12%	0.03%	0.25%	0.24%	
CAO ĐỘ THIẾT KẾ	6.78 6.78	6.80	6.80	6.77	6.74
ĐỘ DỐC ĐÁY RÃNH DỌC	0.10%				
CAO ĐỘ ĐÁY RÃNH DỌC	5.91 5.91	5.93	5.95	5.96	5.97
CAO ĐỘ TỰ NHIÊN	6.73 6.73	6.75	6.75	6.71	6.67
KHOẢNG CÁCH LỀ	18.78	18.72	12.65	10.97	
LÝ TRÌNH CỌC	0.00 1.22	20.00	38.72	51.37	62.34
TÊN CỌC	DT21 1A	1	D1	D2	CT21
SƠ HỌA TUYẾN					

ỦY BAN NHÂN DÂN PHƯỜNG KHƯƠNG ĐÌNH
BAN QUẢN LÝ DỰ ÁN ĐẦU TƯ - HẠ TẦNG PHƯỜNG KHƯƠNG ĐÌNH

ĐƠN VỊ TƯ VẤN:
CÔNG TY CỔ PHẦN ĐẦU TƯ HOÀNG PHÁT T&T

DỰ ÁN: CẢI TẠO ĐƯỜNG VÀ THOÁT NƯỚC NGÕ VÀ CÁC NGÁCH THUỘC NGÕ 122,162,236 ĐƯỜNG KHƯƠNG ĐÌNH, PHƯỜNG KHƯƠNG ĐÌNH
BƯỚC: BÁO CÁO KINH TẾ KỸ THUẬT

THỰC HIỆN: PHẠM THỊ LƯƠNG

CHỦ TRÌ THIẾT KẾ: LÊ DUY TÙNG

CHỦ NHIỆM DỰ ÁN: PHẠM TRỌNG QUỲNH

HÀ NỘI, THÁNG 04 NĂM 2026
CÔNG TY CỔ PHẦN ĐẦU TƯ HOÀNG PHÁT T&T
GIÁM ĐỐC: *Nguyễn Mạnh Tú*

TRÁC DỌC THIẾT KẾ TUYÊN 21

TỶ LỆ BẢN VẼ: 1/1000; 1/1000 BẢN VẼ SỐ: TD - 01

LẦN XUẤT BẢN: 01 MÃ SỐ SẢN PHẨM: TVTK.02.2026

B mặt : 0.00 m
L bù vênh BTN : 0.00 m
Bù vênh BTN : 0.00 m²

CỌC: DT21
KMO+000.00

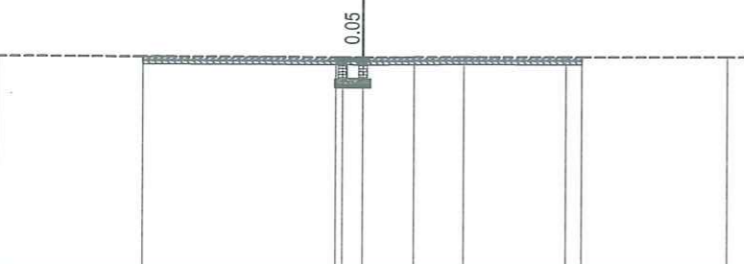

MSS: 1.00

CAO ĐỘ THIẾT KẾ										
KHOẢNG CÁCH LỀ THIẾT KẾ										
CAO ĐỘ TỰ NHIÊN	6.77	6.76	6.73	6.73	6.73	6.74	6.74	6.74	6.74	6.74
KHOẢNG CÁCH MIA	4.00	5.26	0.55	1.42	1.36	2.79	0.43	4.00		

B mặt : 2.74 m
L bù vênh BTN : 2.74 m
Bù vênh BTN : 0.04 m²

CỌC: 1A
KMO+001.22

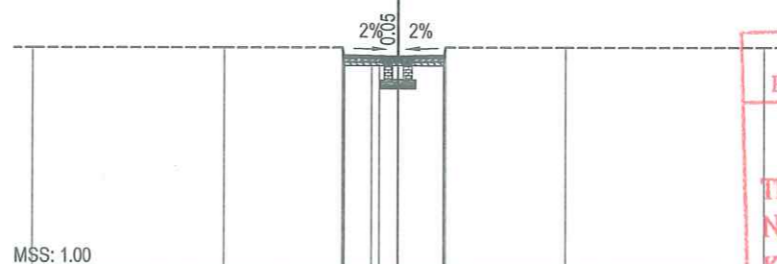

MSS: 1.00

CAO ĐỘ THIẾT KẾ										
KHOẢNG CÁCH LỀ THIẾT KẾ										
CAO ĐỘ TỰ NHIÊN	7.03	7.03	7.03	6.73	6.73	6.73	6.73	7.03	7.03	7.03
KHOẢNG CÁCH MIA	5.22	3.26	0.94	0.51	1.27	0.66	3.26	5.42		

B mặt : 1.75 m
L bù vênh BTN : 1.75 m
Bù vênh BTN : 0.02 m²

CỌC: 1
KMO+020.00



MSS: 1.00

CAO ĐỘ THIẾT KẾ										
KHOẢNG CÁCH LỀ THIẾT KẾ										
CAO ĐỘ TỰ NHIÊN	7.02	7.02	7.02	6.73	6.73	6.73	6.73	7.02	7.02	7.02
KHOẢNG CÁCH MIA	4.00	4.79	0.62	0.58	0.55	0.55	5.44	4.00		

UBND PHƯỜNG KHƯƠNG ĐÌNH
PHÒNG KINH TẾ, HẠ TẦNG VÀ ĐÔ THỊ

THẨM ĐỊNH
Theo Văn bản số: 150.../KTHT&BT
Ngày 04 tháng 4 năm 2026
Ký tên: Lê Công Trường

B mặt : 2.29 m
L bù vênh BTN : 2.29 m
Bù vênh BTN : 0.03 m²

CỌC: D1
KMO+038.72

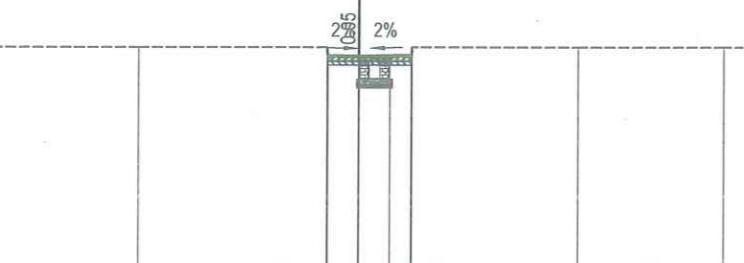

MSS: 1.00

CAO ĐỘ THIẾT KẾ										
KHOẢNG CÁCH LỀ THIẾT KẾ										
CAO ĐỘ TỰ NHIÊN	7.02	7.02	7.02	6.75	6.75	6.75	7.02	7.02	7.02	7.02
KHOẢNG CÁCH MIA	4.00	5.15	0.84	0.86	0.89	4.54	4.00			

B mặt : 1.63 m
L bù vênh BTN : 1.63 m
Bù vênh BTN : 0.03 m²

CỌC: D2
KMO+051.37

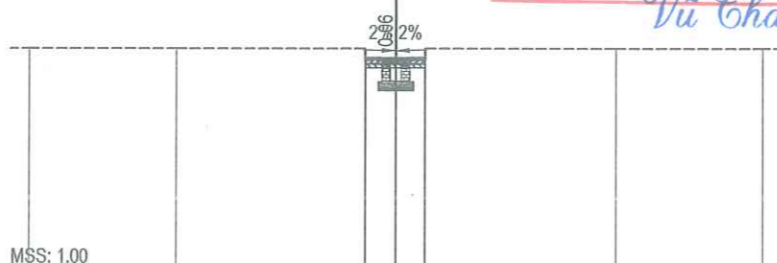

MSS: 1.00

CAO ĐỘ THIẾT KẾ										
KHOẢNG CÁCH LỀ THIẾT KẾ										
CAO ĐỘ TỰ NHIÊN	7.02	7.02	7.02	6.71	6.71	6.71	7.02	7.02	7.02	7.02
KHOẢNG CÁCH MIA	4.00	5.16	0.83	0.80	0.81	5.19	4.00			

BAN QUẢN LÝ DỰ ÁN ĐẦU TƯ - HẠ TẦNG PHƯỜNG KHƯƠNG ĐÌNH

PHÊ DUYỆT
Theo Quyết định số: 635.../QĐ
Ngày 04 tháng 4 năm 2026
Ký tên: Vũ Thanh Nghi

B mặt : 1.45 m
L bù vênh BTN : 1.45 m
Bù vênh BTN : 0.04 m²

CỌC: CT1
KMO+062.34

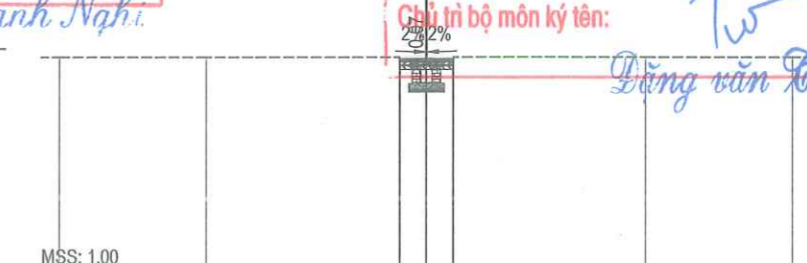

MSS: 1.00

CAO ĐỘ THIẾT KẾ										
KHOẢNG CÁCH LỀ THIẾT KẾ										
CAO ĐỘ TỰ NHIÊN	6.80	6.80	6.80	6.67	6.67	6.67	6.80	6.80	6.80	6.80
KHOẢNG CÁCH MIA	4.00	5.26	0.73	0.73	0.73	5.26	4.00			

CÔNG TY CỔ PHẦN TƯ VẤN VÀ ĐẦU TƯ BẮC ĐƯƠNG

THẨM TRA
Theo Văn bản số: 27.../2026/BCTT
ngày 31 tháng 3 năm 2026
Chủ trì bộ môn ký tên: Đặng Văn Huyền

ỦY BAN NHÂN DÂN PHƯỜNG KHƯƠNG ĐÌNH
BAN QUẢN LÝ DỰ ÁN ĐẦU TƯ - HẠ TẦNG PHƯỜNG KHƯƠNG ĐÌNH

ĐƠN VỊ TƯ VẤN:
CÔNG TY CỔ PHẦN ĐẦU TƯ HOÀNG PHÁT T&T

DỰ ÁN: CẢI TẠO ĐƯỜNG VÀ THOÁT NƯỚC NGÕ VÀ CÁC NGÁCH THUỘC NGÕ 122,162,236 ĐƯỜNG KHƯƠNG ĐÌNH, PHƯỜNG KHƯƠNG ĐÌNH
BƯỚC: BÁO CÁO KINH TẾ KỸ THUẬT

THỰC HIỆN	PHẠM THỊ LƯƠNG	<i>[Signature]</i>
CHỦ TRÌ THIẾT KẾ	LÊ DUY TÙNG	<i>[Signature]</i>
CHỦ NHIỆM DỰ ÁN	PHẠM TRỌNG QUỲNH	<i>[Signature]</i>

HÀ NỘI, THÁNG 04 NĂM 2026
CÔNG TY CỔ PHẦN ĐẦU TƯ HOÀNG PHÁT T&T
GIÁM ĐỐC
HOÀNG PHÁT T&T
NGUYỄN MẠNH TỬ

TRẮC NGANG THIẾT KẾ TUYẾN 21

TỶ LỆ BẢN VẼ: 1/200
LẦN XUẤT BẢN: 01

BẢN VẼ SỐ: TN-T21-1
MÃ SỐ SẢN PHẨM: TVTK.02.2026

UBND PHƯỜNG KHƯƠNG ĐÌNH
PHÒNG KINH TẾ, HẠ TẦNG VÀ ĐÔ THỊ

THẨM ĐỊNH
Theo Văn bản số: 150/KTHT&ĐT
Ngày 04 tháng 4 năm 2026.
Ký tên:

Lê Công Trường

BẢNG TỔNG HỢP KHỐI LƯỢNG : T21

Tên cọc	K.Cách lỗ	Diện tích			DT trung bình			Khối lượng		
		B mặt	L bù vênh BTN	Bù vênh BTN	B mặt	L bù vênh BTN	Bù vênh BTN	B mặt	L bù vênh BTN	Bù vênh BTN
DT21		0.00	0.00	0.00						
	1.22				1.37	1.37	0.02	1.67	1.67	0.02
1A		2.74	2.74	0.04						
	18.78				2.25	2.25	0.03	42.16	42.16	0.56
1		1.75	1.75	0.02						
	18.72				2.02	2.02	0.03	37.81	37.81	0.47
D1		2.29	2.29	0.03						
	12.65				1.96	1.96	0.03	24.79	24.79	0.38
D2		1.63	1.63	0.03						
	10.97				1.54	1.54	0.04	16.89	16.89	0.38
CT21		1.45	1.45	0.04						
							Tổng	123.33	123.33	1.82

BAN QUẢN LÝ DỰ ÁN ĐẦU TƯ - HẠ TẦNG PHƯỜNG KHƯƠNG ĐÌNH

PHÊ DUYỆT
Theo Quyết định số: 635/QĐ-UBND
Ngày 04 tháng 4 năm 2026
Ký tên:

Vũ Thanh Nghi

CÔNG TY CỔ PHẦN TƯ VẤN VÀ ĐẦU TƯ BẮC DƯƠNG

THẨM TRA
Theo Văn bản số: 29.1/2026/BCTT
ngày 31 tháng 3 năm 2026
Chủ trì bộ môn ký tên:

Dương Văn Tuyển

<p>ỦY BAN NHÂN DÂN PHƯỜNG KHƯƠNG ĐÌNH BAN QUẢN LÝ DỰ ÁN ĐẦU TƯ - HẠ TẦNG PHƯỜNG KHƯƠNG ĐÌNH</p> <p>ĐƠN VỊ TƯ VẤN: CÔNG TY CỔ PHẦN ĐẦU TƯ HOÀNG PHÁT T&T</p>	<p>DỰ ÁN: CẢI TẠO ĐƯỜNG VÀ THOÁT NƯỚC NGÕ VÀ CÁC NGÁCH THUỘC NGÕ 122,162,236 ĐƯỜNG KHƯƠNG ĐÌNH, PHƯỜNG KHƯƠNG ĐÌNH BƯỚC: BÁO CÁO KINH TẾ KỸ THUẬT</p>	THỰC HIỆN	PHẠM THỊ LƯƠNG		<p>HÀ NỘI THÁNG 04 NĂM 2026 CÔNG TY CỔ PHẦN ĐẦU TƯ HOÀNG PHÁT T&T GIÁM ĐỐC NGUYỄN MẠNH TỬ</p>	<p>TRẮC NGANG THIẾT KẾ TUYẾN 21</p>	
		CHỦ TRÌ THIẾT KẾ	LÊ DUY TÙNG				
		CHỦ NHIỆM DỰ ÁN	PHẠM TRỌNG QUỲNH			LẦN XUẤT BẢN: 01	MÃ SỐ SẢN PHẨM: TVTK.02.2026

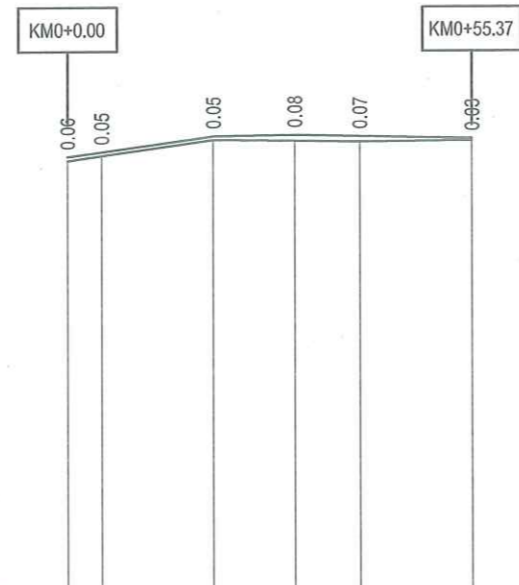

SƠ HẠ RÃNH DỌC						
ĐỘ DỐC THIẾT KẾ	1.37%	0.13%	0.13%	0.13%	0.19%	
CAO ĐỘ THIẾT KẾ	6.90	6.97	7.18	7.19	7.18	7.15
ĐỘ DỐC ĐÁY RÃNH DỌC	Thoát nước hiện trạng					
CAO ĐỘ ĐÁY RÃNH DỌC						
CAO ĐỘ TỰ NHIÊN	6.85	6.92	7.13	7.11	7.10	7.12
KHOẢNG CÁCH LỀ	4.63	15.37	11.13	8.87	15.37	
LÝ TRÌNH CỌC	0.00	4.63	20.00	31.13	40.00	55.37
TÊN CỌC	DT22 1A		1	D1	2	CT22
SƠ HẠ TUYẾN						

UBND PHƯỜNG KHƯƠNG ĐÌNH
PHÒNG KINH TẾ, HẠ TẦNG VÀ ĐÔ THỊ

THẨM ĐỊNH

Theo Văn bản số:150...../KTHT&ĐT
Ngày ..04... tháng ...4... năm 2026.
Ký tên:

Lê Công Trường

BAN QUẢN LÝ DỰ ÁN ĐẦU TƯ - HẠ TẦNG PHƯỜNG KHƯƠNG ĐÌNH

PHÊ DUYỆT

Theo Quyết định số: 635.1/QĐ-UBND
Ngày ..04.. tháng ...4... năm 2026.
Ký tên:

Vũ Chanh Nghi

CÔNG TY CỔ PHẦN TƯ VẤN VÀ ĐẦU TƯ BẮC DƯƠNG

THẨM TRA

Theo Văn bản số: 29.1/2026/BCTT
ngày...31...tháng...3...năm 2026
Chủ trì bộ môn ký tên:

Đặng Văn Tuyên

ỦY BAN NHÂN DÂN PHƯỜNG KHƯƠNG ĐÌNH
BAN QUẢN LÝ DỰ ÁN ĐẦU TƯ - HẠ TẦNG PHƯỜNG KHƯƠNG ĐÌNH

ĐƠN VỊ TƯ VẤN:
CÔNG TY CỔ PHẦN ĐẦU TƯ HOÀNG PHÁT T&T

DỰ ÁN: CẢI TẠO ĐƯỜNG VÀ THOÁT NƯỚC NGÕ VÀ CÁC NGÁCH THUỘC NGÕ 122,162,236 ĐƯỜNG KHƯƠNG ĐÌNH, PHƯỜNG KHƯƠNG ĐÌNH

BƯỚC: BÁO CÁO KINH TẾ KỸ THUẬT

THỰC HIỆN	PHẠM THỊ LƯƠNG	
CHỦ TRÌ THIẾT KẾ	LÊ DUY TÙNG	
CHỦ NHIỆM DỰ ÁN	PHẠM TRỌNG QUYNH	

HÀ NỘI, THÁNG 04 NĂM 2026
CÔNG TY CỔ PHẦN ĐẦU TƯ HOÀNG PHÁT T&T
GIÁM ĐỐC

NGUYỄN MẠNH TÚ

TRÁC DỌC THIẾT KẾ TUYẾN 22	
TỶ LỆ BẢN VẼ: 1/1000; 1/1000	BẢN VẼ SỐ: TD - 01
LẦN XUẤT BẢN: 01	MÃ SỐ SẢN PHẨM: TVTK.02.2026

B mặt : 0.00 m
L bù vênh BTN : 0.00 m
Bù vênh BTN : 0.00 m²

CỌC: DT22
KMO+000.00

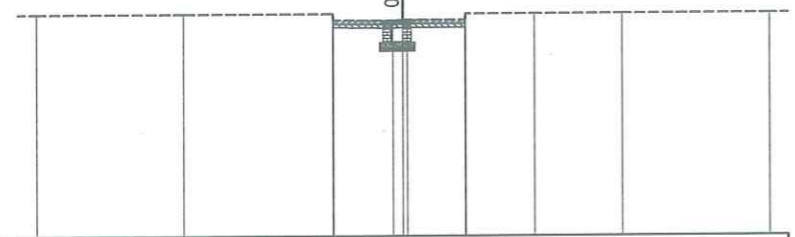

MSS: 1.00

CAO ĐỘ THIẾT KẾ										
KHOẢNG CÁCH LỀ THIẾT KẾ										
CAO ĐỘ TỰ NHIÊN	7.02	7.02	7.02	6.85	6.84	6.85	6.85	7.02	7.02	7.02
KHOẢNG CÁCH MIA	4.00	4.09	0.62	1.62	0.72	1.59	0.64	1.88	2.40	4.00

B mặt : 2.76 m
L bù vênh BTN : 2.76 m
Bù vênh BTN : 0.05 m²

CỌC: 1A
KMO+004.63

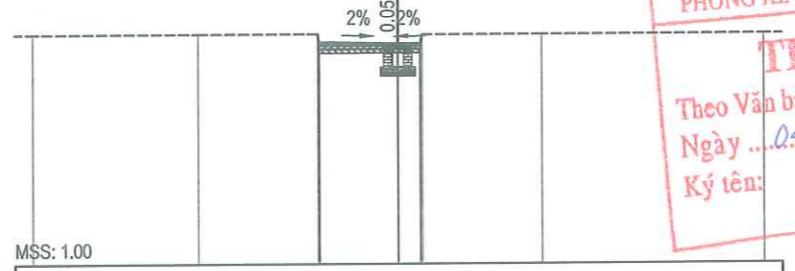

MSS: 1.00

CAO ĐỘ THIẾT KẾ										
KHOẢNG CÁCH LỀ THIẾT KẾ										
CAO ĐỘ TỰ NHIÊN	7.23	7.23	7.23	6.92	6.92	6.92	7.22	7.22	7.22	7.22
KHOẢNG CÁCH MIA	4.54	3.26	0.65	2.15	0.61	0.61	3.26	0.61	0.61	4.54

B mặt : 4.11 m
L bù vênh BTN : 4.00 m
Bù vênh BTN : 0.15 m²

CỌC: 1
KMO+020.00

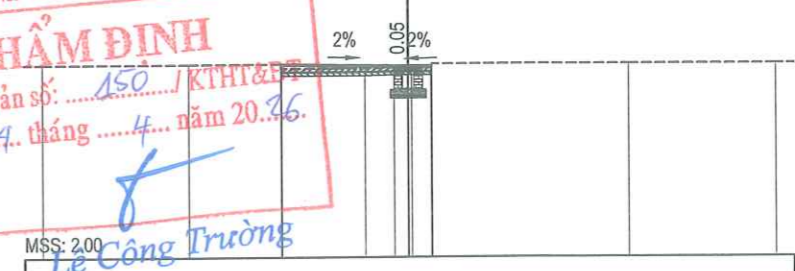

MSS: 2.00

CAO ĐỘ THIẾT KẾ										
KHOẢNG CÁCH LỀ THIẾT KẾ										
CAO ĐỘ TỰ NHIÊN	7.24	7.24	7.24	7.12	7.12	7.12	7.24	7.24	7.24	7.24
KHOẢNG CÁCH MIA	4.00	3.48	0.63	2.15	0.61	0.61	3.26	0.61	0.61	4.00

UBND PHƯỜNG KHƯƠNG ĐÌNH
PHÒNG KINH TẾ, HẠ TẦNG VÀ ĐÔ THỊ

THẨM ĐỊNH

Theo Văn bản số: 150 / KTHT&PT
Ngày: 04 tháng 4 năm 2026.
Ký tên: Lê Công Trường

B mặt : 2.56 m
L bù vênh BTN : 2.56 m
Bù vênh BTN : 0.10 m²

CỌC: D1
KMO+031.13

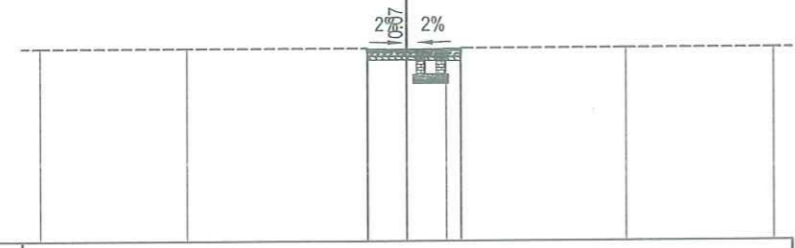

MSS: 2.00

CAO ĐỘ THIẾT KẾ										
KHOẢNG CÁCH LỀ THIẾT KẾ										
CAO ĐỘ TỰ NHIÊN	7.24	7.24	7.24	7.13	7.13	7.19	7.22	7.10	7.24	7.24
KHOẢNG CÁCH MIA	4.00	4.92	0.64	1.07	1.09	0.67	0.67	4.50	4.00	4.00

B mặt : 1.94 m
L bù vênh BTN : 1.94 m
Bù vênh BTN : 0.06 m²

CỌC: 2
KMO+040.00

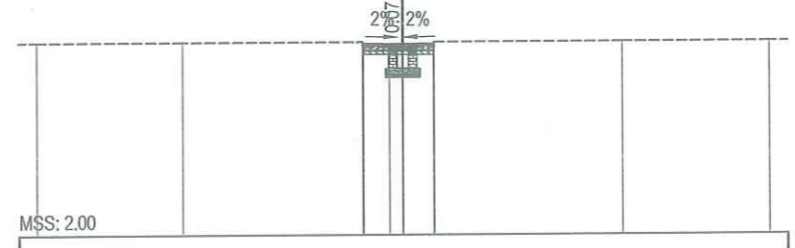

MSS: 2.00

CAO ĐỘ THIẾT KẾ										
KHOẢNG CÁCH LỀ THIẾT KẾ										
CAO ĐỘ TỰ NHIÊN	7.24	7.24	7.24	7.11	7.11	7.18	7.19	7.10	7.24	7.24
KHOẢNG CÁCH MIA	4.00	4.90	0.92	1.37	0.85	0.61	0.61	5.14	4.00	4.00

BAN QUẢN LÝ DỰ ÁN ĐẦU TƯ - HẠ TẦNG PHƯỜNG KHƯƠNG ĐÌNH

PHÊ DUYỆT

Theo Quyết định số: 635 / QĐ - UBND
Ngày: 04 tháng 4 năm 2026.
Ký tên: Vũ Thanh Nghị

B mặt : 1.66 m
L bù vênh BTN : 0.00 m
Bù vênh BTN : 0.00 m²

CỌC: CT22
KMO+055.37

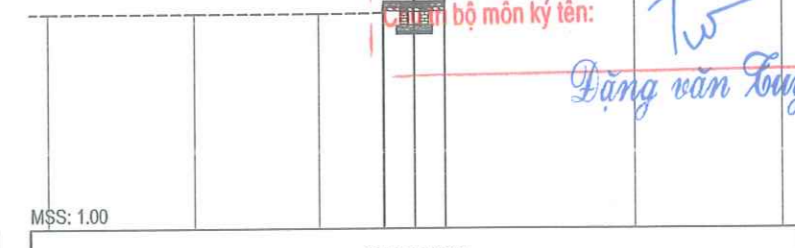

MSS: 1.00

CAO ĐỘ THIẾT KẾ										
KHOẢNG CÁCH LỀ THIẾT KẾ										
CAO ĐỘ TỰ NHIÊN	6.83	6.83	6.83	7.12	7.12	7.15	7.16	7.12	7.24	7.24
KHOẢNG CÁCH MIA	4.00	3.37	1.77	0.83	0.83	0.83	0.83	5.17	4.00	4.00

CÔNG TY CỔ PHẦN TƯ VẤN VÀ ĐẦU TƯ BẮC ĐƯƠNG

THẨM TRA

Theo Văn bản số: 27 / 2026 / BCCTT
Ngày: 31 tháng 3 năm 2026.
Chức vụ bộ môn ký tên: Tư
Dương Văn Tuyên

ỦY BAN NHÂN DÂN PHƯỜNG KHƯƠNG ĐÌNH
BAN QUẢN LÝ DỰ ÁN ĐẦU TƯ - HẠ TẦNG PHƯỜNG KHƯƠNG ĐÌNH

ĐƠN VỊ TƯ VẤN:
CÔNG TY CỔ PHẦN ĐẦU TƯ HOÀNG PHÁT T&T

DỰ ÁN: CẢI TẠO ĐƯỜNG VÀ THOÁT NƯỚC NGÕ VÀ CÁC NGÁCH THUỘC NGÕ 122,162,236 ĐƯỜNG KHƯƠNG ĐÌNH, PHƯỜNG KHƯƠNG ĐÌNH

BƯỚC: BÁO CÁO KINH TẾ KỸ THUẬT

THỰC HIỆN: PHẠM THỊ LƯƠNG

CHỦ TRÌ THIẾT KẾ: LÊ DUY TÙNG

CHỦ NHIỆM DỰ ÁN: PHẠM TRỌNG QUỲNH

HÀ NỘI, THÁNG 04 NĂM 2026

CÔNG TY CỔ PHẦN ĐẦU TƯ HOÀNG PHÁT T&T

GIÁM ĐỐC: NGUYỄN MẠNH TỬ

TRẮC NGANG THIẾT KẾ TUYẾN 22

TỶ LỆ BẢN VẼ: 1/200

LẦN XUẤT BẢN: 01

BẢN VẼ SỐ: TN-22-1

MÃ SỐ SẢN PHẨM: TVTK.02.2026

UBND PHƯỜNG KHƯƠNG ĐÌNH
PHÒNG KINH TẾ, HẠ TẦNG VÀ ĐÔ THỊ

THẨM ĐỊNH
Theo Văn bản số:156...../KTHT&ĐT
Ngày ...04... tháng ...4... năm 2026.
Ký tên: *L*

Lê Công Trường

BẢNG TỔNG HỢP KHỐI LƯỢNG : T22

Tên cọc	K.Cách lế	Diện tích			DT trung bình			Khối lượng		
		B mặt	L bù vãnh BTN	Bù vãnh BTN	B mặt	L bù vãnh BTN	Bù vãnh BTN	B mặt	L bù vãnh BTN	Bù vãnh BTN
DT22		0.00	0.00	0.00						
	4.63				1.38	1.38	0.03	6.39	6.39	0.12
1A		2.76	2.76	0.05						
	15.37				3.44	3.38	0.10	52.80	51.95	1.54
1		4.11	4.00	0.15						
	11.13				3.34	3.28	0.13	37.12	36.51	1.39
D1		2.56	2.56	0.10						
	8.87				2.25	2.25	0.08	19.96	19.96	0.71
2		1.94	1.94	0.06						
	15.37				1.80	0.97	0.03	27.67	14.91	0.46
CT22		1.66	0.00	0.00						
							Tổng	143.93	129.71	4.21

CÔNG TY CỔ PHẦN TƯ VẤN VÀ ĐẦU TƯ BẮC ĐƯƠNG

THẨM TRA

Theo Văn bản số: 27.1/2026/BCTT

ngày 31 tháng 3 năm 2026

Chủ trì bộ môn ký tên: *Tư*
Đặng Văn Tuyên

BAN QUẢN LÝ DỰ ÁN ĐẦU TƯ - HẠ TẦNG PHƯỜNG KHƯƠNG ĐÌNH

PHÊ DUYỆT
Theo Quyết định số: 635/QĐ-UBND
Ngày ...04... tháng ...4... năm 2026.
Ký tên:

Vũ
Vũ Chanh Nghi

<p>ỦY BAN NHÂN DÂN PHƯỜNG KHƯƠNG ĐÌNH BAN QUẢN LÝ DỰ ÁN ĐẦU TƯ - HẠ TẦNG PHƯỜNG KHƯƠNG ĐÌNH</p> <p>ĐƠN VỊ TƯ VẤN: CÔNG TY CỔ PHẦN ĐẦU TƯ HOÀNG PHÁT T&T</p>	<p>DỰ ÁN: CẢI TẠO ĐƯỜNG VÀ THOÁT NƯỚC NGÕ VÀ CÁC NGÁCH THUỘC NGÕ 122,162,236 ĐƯỜNG KHƯƠNG ĐÌNH, PHƯỜNG KHƯƠNG ĐÌNH BƯỚC: BÁO CÁO KINH TẾ KỸ THUẬT</p>	THỰC HIỆN	PHẠM THỊ LƯƠNG	<p>HÀ NỘI, THÁNG 04 NĂM 2026 CÔNG TY CỔ PHẦN ĐẦU TƯ HOÀNG PHÁT T&T ĐẠI DIỆN GIÁM ĐỐC <i>Nguyễn Mạnh Tú</i> NGUYỄN MẠNH TÚ</p>	TRẮC NGANG THIẾT KẾ TUYẾN 22	
		CHỦ TRÌ THIẾT KẾ	LÊ DUY TÙNG		TỶ LỆ BẢN VẼ: NBV	BẢN VẼ SỐ: KL-T22
		CHỦ NHIỆM DỰ ÁN	PHẠM TRỌNG QUYNH		LÀN XUẤT BẢN: 01	MÃ SỐ SẢN PHẨM: TVTK.02.2026

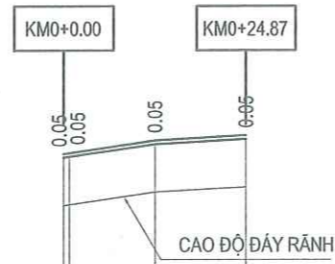

UBND PHƯỜNG KHƯƠNG ĐÌNH
PHÒNG KINH TẾ, HẠ TẦNG VÀ ĐÔ THỊ

THẨM ĐỊNH
Theo Văn bản số:150.../KTHT&ĐT
Ngày ...04... tháng ...4... năm 20.26.
Ký tên: *[Signature]*
Lê Công Trường

BAN QUẢN LÝ DỰ ÁN ĐẦU TƯ - HẠ TẦNG PHƯỜNG KHƯƠNG ĐÌNH

PHÊ DUYỆT
Theo Quyết định số: ...6.357.QP.-UBND
Ngày ...04... tháng ...4... năm 20.26..
Ký tên: *[Signature]*
Vũ Thanh Nhị

CÔNG TY CỔ PHẦN TƯ VẤN VÀ ĐẦU TƯ BẮC DƯƠNG

THẨM TRA
Theo Văn bản số: 27.1.2026/BCTT
ngày...31... tháng...3... năm 20.26
Chủ trì bộ môn ký tên: *[Signature]*
Đặng Văn Tuyển

SƠ HỌA RÃNH DỌC			
ĐỘ DỐC THIẾT KẾ	1.49%	0.52%	
CAO ĐỘ THIẾT KẾ	6.97 6.98	7.15	7.22
ĐỘ DỐC ĐÁY RÃNH DỌC	1.49%	0.52%	
CAO ĐỘ ĐÁY RÃNH DỌC	6.27 6.28	6.45	6.52
CAO ĐỘ TỰ NHIÊN	6.92 6.93	7.11	7.17
KHOẢNG CÁCH LỀ	0.75	11.60	12.52
LÝ TRÌNH CỌC	0.00 0.75	12.35	24.87
TÊN CỌC	DT23 TA	1	CT23
SƠ HỌA TUYẾN	_____		

ỦY BAN NHÂN DÂN PHƯỜNG KHƯƠNG ĐÌNH
BAN QUẢN LÝ DỰ ÁN ĐẦU TƯ - HẠ TẦNG PHƯỜNG KHƯƠNG ĐÌNH

ĐƠN VỊ TƯ VẤN:
CÔNG TY CỔ PHẦN ĐẦU TƯ HOÀNG PHÁT T&T

DỰ ÁN: CẢI TẠO ĐƯỜNG VÀ THOÁT NƯỚC NGÕ VÀ CÁC NGÁCH THUỘC NGÕ 122,162,236 ĐƯỜNG KHƯƠNG ĐÌNH, PHƯỜNG KHƯƠNG ĐÌNH
BƯỚC: BÁO CÁO KINH TẾ KỸ THUẬT

THỰC HIỆN	PHẠM THỊ LƯƠNG	<i>[Signature]</i>
CHỦ TRÌ THIẾT KẾ	LÊ DUY TÙNG	<i>[Signature]</i>
CHỦ NHIỆM DỰ ÁN	PHẠM TRỌNG QUỲNH	<i>[Signature]</i>

HÀ NỘI, THÁNG 04 NĂM 2026
CÔNG TY CỔ PHẦN ĐẦU TƯ HOÀNG PHÁT T&T
GIÁM ĐỐC
[Signature]
NGUYỄN MANH TỬ

TRÁC DỌC THIẾT KẾ
TUYẾN 23

TỶ LỆ BẢN VẼ: 1/1000; 1/1000 BẢN VẼ SỐ: TD - 01

LẦN XUẤT BẢN: 01 MÃ SỐ SẢN PHẨM: TVTK.02.2026

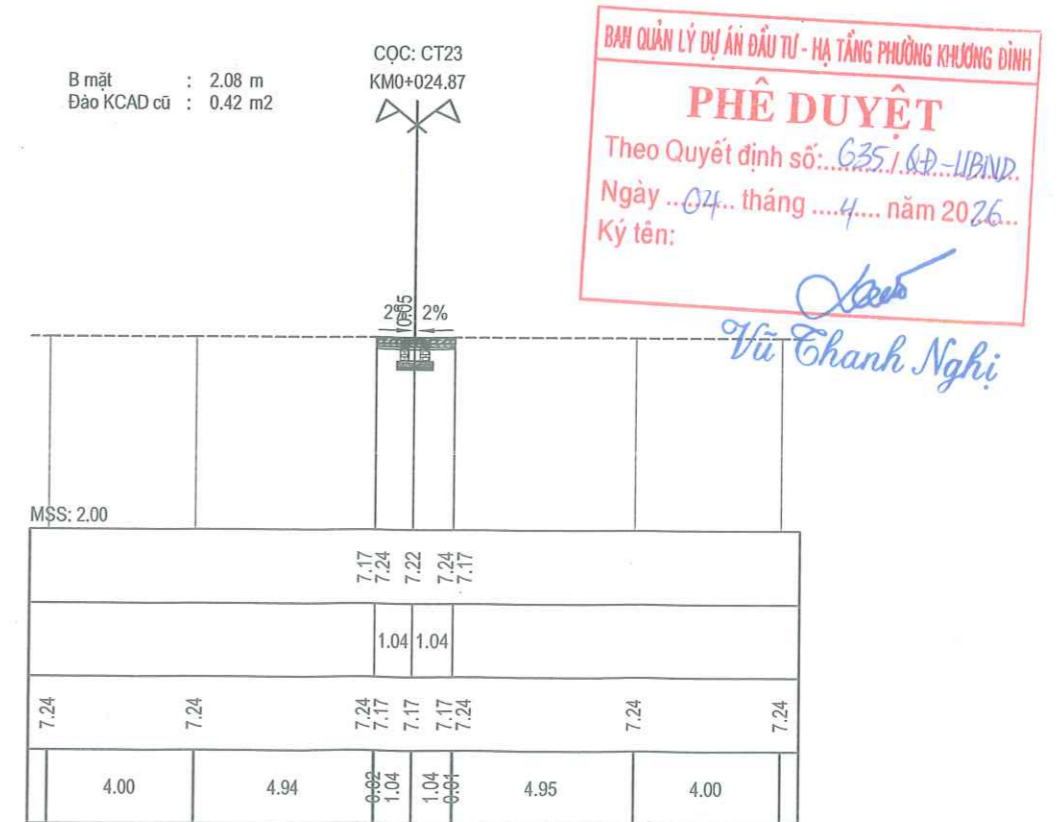
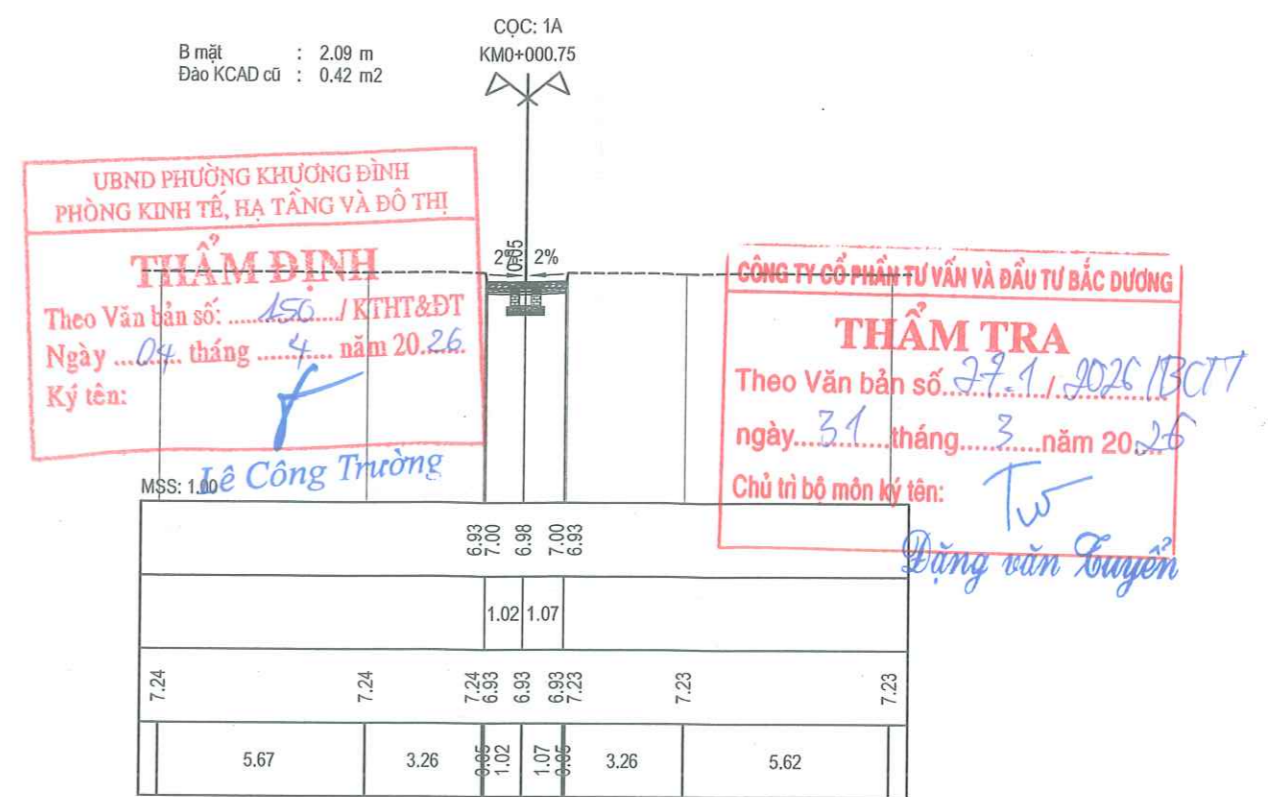
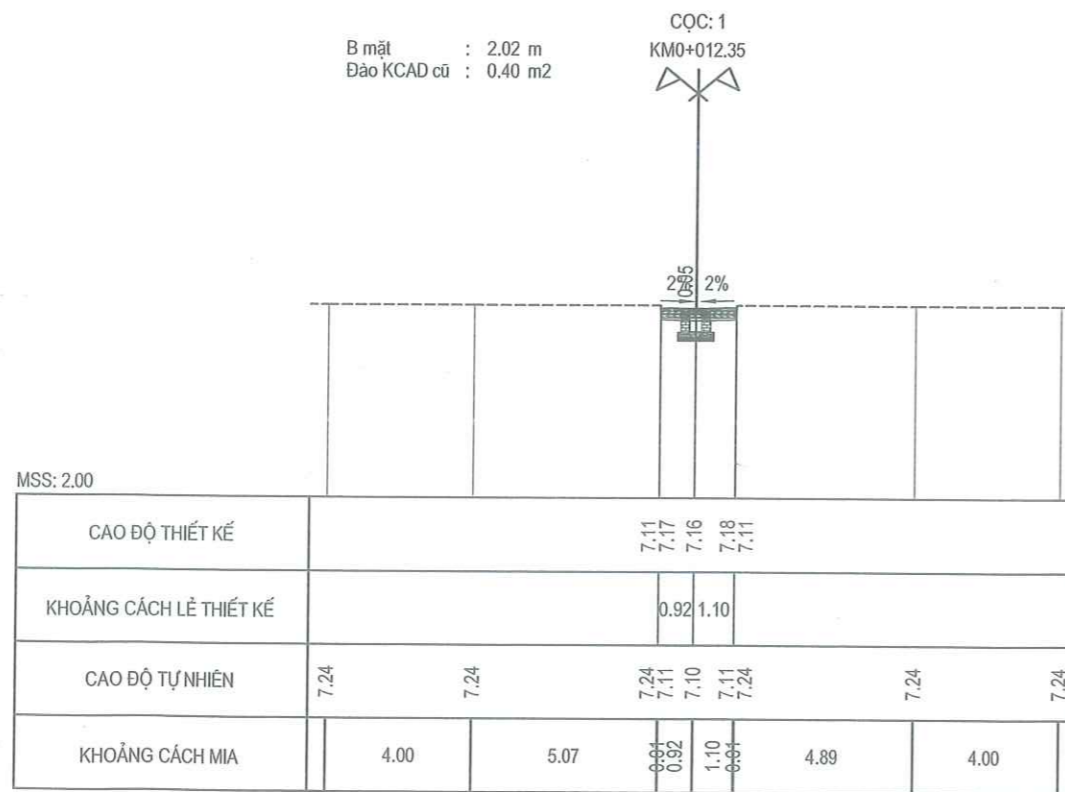
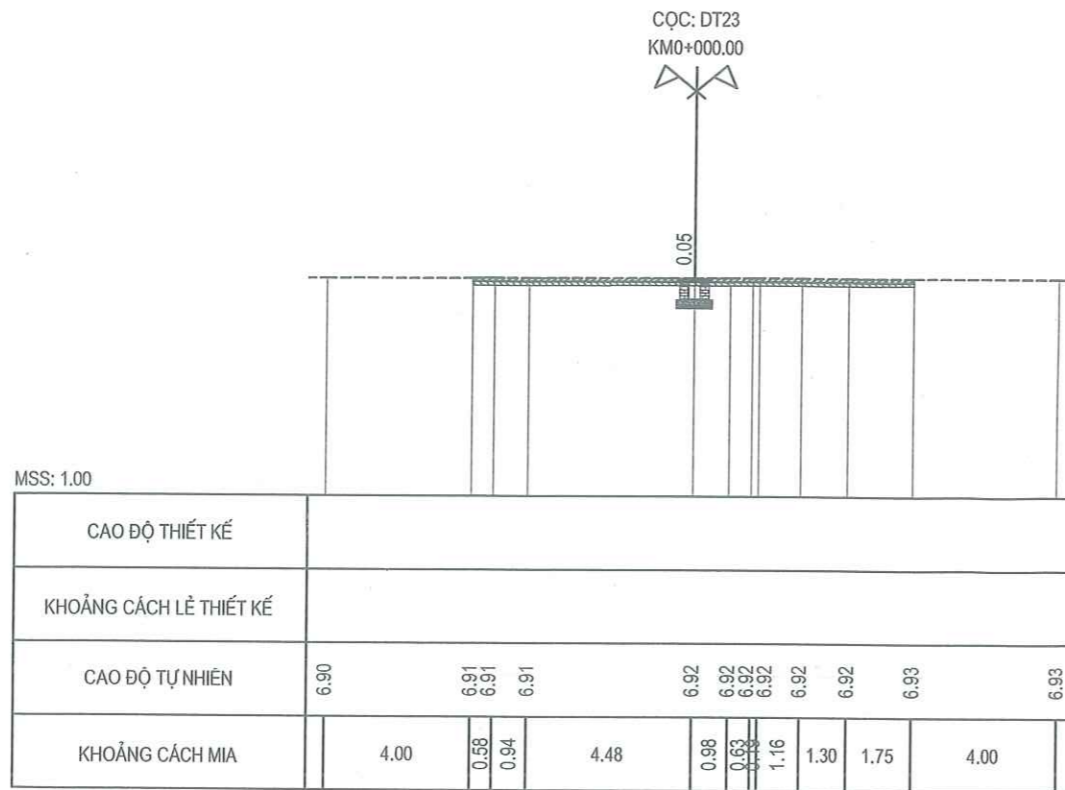

ỦY BAN NHÂN DÂN PHƯỜNG KHƯƠNG ĐÌNH
BAN QUẢN LÝ DỰ ÁN ĐẦU TƯ - HẠ TẦNG PHƯỜNG KHƯƠNG ĐÌNH

ĐƠN VỊ TƯ VẤN:
CÔNG TY CỔ PHẦN ĐẦU TƯ HOÀNG PHÁT T&T

DỰ ÁN: CẢI TẠO ĐƯỜNG VÀ THOÁT NƯỚC NGÕ VÀ CÁC NGÁCH THUỘC NGÕ 122,162,236 ĐƯỜNG KHƯƠNG ĐÌNH, PHƯỜNG KHƯƠNG ĐÌNH
BƯỚC: BÁO CÁO KINH TẾ KỸ THUẬT

THỰC HIỆN: PHẠM THỊ LƯƠNG
CHỦ TRÌ THIẾT KẾ: LÊ DUY TÙNG
CHỦ NHIỆM DỰ ÁN: PHẠM TRỌNG QUỲNH

HÀ NỘI, THÁNG 04 NĂM 2026
CÔNG TY CỔ PHẦN ĐẦU TƯ HOÀNG PHÁT T&T
GIÁM ĐỐC: NGUYỄN MẠNH TỬ

TRẮC NGANG THIẾT KẾ TUYẾN 23

TỶ LỆ BẢN VẼ: 1/200
LẦN XUẤT BẢN: 01
BẢN VẼ SỐ: TN-T23-1
MÃ SỐ SẢN PHẨM: TVTK.02.2026

UBND PHƯỜNG KHƯƠNG ĐÌNH
PHÒNG KINH TẾ, HẠ TẦNG VÀ ĐÔ THỊ

THẨM ĐỊNH
Theo Văn bản số: 150 / KTHT&ĐT
Ngày 24 tháng 4 năm 2026.
Ký tên:

Lê Công Trường

CÔNG TY CỔ PHẦN TƯ VẤN VÀ ĐẦU TƯ BẮC DƯƠNG

THẨM TRA
Theo Văn bản số: 271 / 2025/BCTT
ngày 31 tháng 3 năm 2026
Chủ trì bộ môn ký tên:

Dương Văn Tuyên

BẢNG TỔNG HỢP KHỐI LƯỢNG: T23

Tên cọc	K.Cách lẻ	Diện tích		DT trung bình		Khối lượng	
		B mặt	Đào KCAD cũ	B mặt	Đào KCAD cũ	B mặt	Đào KCAD cũ
DT23	0.75			1.04	0.21	0.78	0.16
1A	11.60	2.09	0.42	2.05	0.41	23.84	4.76
1	12.52	2.02	0.40	2.05	0.41	25.67	5.13
CT23		2.08	0.42				
					Tổng	50.29	10.05

BAN QUẢN LÝ DỰ ÁN ĐẦU TƯ - HẠ TẦNG PHƯỜNG KHƯƠNG ĐÌNH

PHÊ DUYỆT
Theo Quyết định số: 635 / QĐ-UBND.
Ngày 04 tháng 4 năm 2026.
Ký tên:

Vũ Thanh Nghi

<p>ỦY BAN NHÂN DÂN PHƯỜNG KHƯƠNG ĐÌNH BAN QUẢN LÝ DỰ ÁN ĐẦU TƯ - HẠ TẦNG PHƯỜNG KHƯƠNG ĐÌNH</p> <p>ĐƠN VỊ TƯ VẤN: CÔNG TY CỔ PHẦN ĐẦU TƯ HOÀNG PHÁT T&T</p>	<p>DỰ ÁN: CẢI TẠO ĐƯỜNG VÀ THOÁT NƯỚC NGÕ VÀ CÁC NGÁCH THUỘC NGÕ 122,162,236 ĐƯỜNG KHƯƠNG ĐÌNH, PHƯỜNG KHƯƠNG ĐÌNH</p> <p>BƯỚC: BÁO CÁO KINH TẾ KỸ THUẬT</p>	THỰC HIỆN	PHẠM THỊ LƯƠNG		<p>HÀ NỘI, THÁNG 04 NĂM 2026 CÔNG TY CỔ PHẦN ĐẦU TƯ HOÀNG PHÁT T&T GIÁM ĐỐC NGUYỄN MẠNH TỬ</p>	KHỐI LƯỢNG THIẾT KẾ TUYẾN 23	
		CHỦ TRÌ THIẾT KẾ	LÊ DUY TÙNG			TỶ LỆ BẢN VẼ: NBV	BẢN VẼ SỐ: KL-T23
		CHỦ NHIỆM DỰ ÁN	PHẠM TRỌNG QUYNH			LẦN XUẤT BẢN: 01	MÃ SỐ SẢN PHẨM: TVTK.02.2026

UBND PHƯỜNG KHƯƠNG ĐÌNH
PHÒNG KINH TẾ, HẠ TẦNG VÀ ĐÔ THỊ

THẨM ĐỊNH
Theo Văn bản số: 150 / KTHT&ĐT
Ngày 04 tháng 4 năm 2026
Ký tên: *[Signature]*

Lê Công Trường

CÔNG TY CỔ PHẦN TƯ VẤN VÀ ĐẦU TƯ BẮC DƯƠNG

THẨM TRA
Theo Văn bản số: 27.1/2026/BCTT
ngày 31 tháng 3 năm 2026
Chủ trì bộ môn ký tên: *[Signature]*
Dặng Văn Tuyên

BAN QUẢN LÝ DỰ ÁN ĐẦU TƯ - HẠ TẦNG PHƯỜNG KHƯƠNG ĐÌNH

PHÊ DUYỆT
Theo Quyết định số: 635/ĐP-UBND
Ngày 04 tháng 4 năm 2026
Ký tên: *[Signature]*
Vũ Thanh Nghị

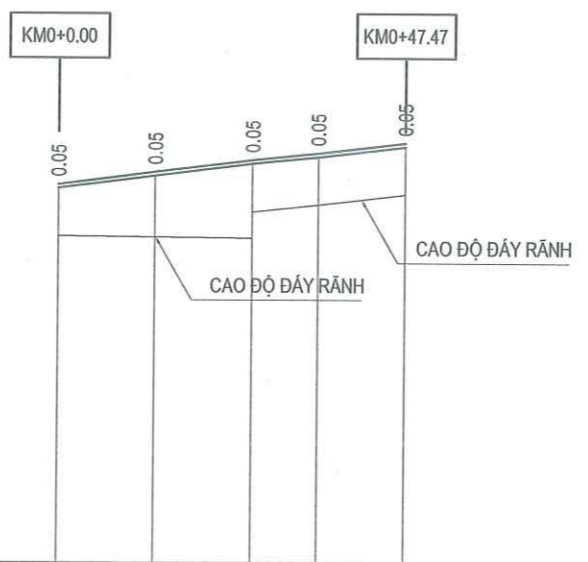

SƠ HỌA RĀNH DỌC					
ĐỘ DỐC THIẾT KẾ	1.27%	0.22%	1.02%	1.19%	
CAO ĐỘ THIẾT KẾ	6.14	6.31	6.47	6.56	6.70
ĐỘ DỐC ĐÁY RĀNH DỌC		0.10%	1.02%	1.19%	
CAO ĐỘ ĐÁY RĀNH DỌC	5.44	5.42	5.41	5.86	6.00
CAO ĐỘ TỰ NHIÊN	6.09	6.26	6.42	6.51	6.65
KHOẢNG CÁCH LỀ		13.18	13.37	9.03	11.89
LÝ TRÌNH CỌC	0.00	13.18	26.55	35.58	47.47
TÊN CỌC	DT24	1	D1	2	CT24
SƠ HỌA TUYẾN					

ỦY BAN NHÂN DÂN PHƯỜNG KHƯƠNG ĐÌNH
BAN QUẢN LÝ DỰ ÁN ĐẦU TƯ - HẠ TẦNG PHƯỜNG KHƯƠNG ĐÌNH

ĐƠN VỊ TƯ VẤN:
CÔNG TY CỔ PHẦN TƯ VẤN VÀ ĐẦU TƯ HOÀNG PHÁT T&T

DỰ ÁN: CẢI TẠO ĐƯỜNG VÀ THOÁT NƯỚC NGÕ VÀ CÁC NGÁCH THUỘC NGÕ 122,162,236 ĐƯỜNG KHƯƠNG ĐÌNH, PHƯỜNG KHƯƠNG ĐÌNH
BƯỚC: BÁO CÁO KINH TẾ KỸ THUẬT

THỰC HIỆN	PHẠM THỊ LƯƠNG	<i>[Signature]</i>
CHỦ TRÌ THIẾT KẾ	LÊ DUY TÙNG	<i>[Signature]</i>
CHỦ NHIỆM DỰ ÁN	PHẠM TRỌNG QUỲNH	<i>[Signature]</i>

HÀ NỘI, THÁNG 04 NĂM 2026
CÔNG TY CỔ PHẦN TƯ VẤN VÀ ĐẦU TƯ HOÀNG PHÁT T&T
ĐẠI GIẢM ĐỐC
[Signature]
NGUYỄN MẠNH TU

TRẮC DỌC THIẾT KẾ
TUYẾN 24

TỶ LỆ BẢN VẼ: 1/1000; 1/1000	BẢN VẼ SỐ: TD - 01
LẦN XUẤT BẢN: 01	MÃ SỐ SẢN PHẨM: TVTK.02.2026

B mặt : 4.48 m
L bù vênh BTN : 4.48 m
Bù vênh BTN : 0.08 m²

CỌC: DT24
KMO+000.00

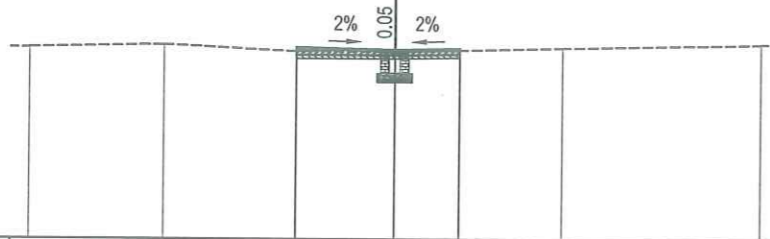

MSS: 1.00

CAO ĐỘ THIẾT KẾ	6.09 6.19							6.14	6.17 6.12		
KHOẢNG CÁCH LỀ THIẾT KẾ			2.70		1.78						
CAO ĐỘ TỰ NHIÊN	6.19	6.26	6.09	6.09	6.12	6.18	6.30				
KHOẢNG CÁCH MIA	3.68	3.62	2.70	1.78	2.80	5.42					

B mặt : 2.71 m
L bù vênh BTN : 2.71 m
Bù vênh BTN : 0.05 m²

CỌC: 1
KMO+013.18

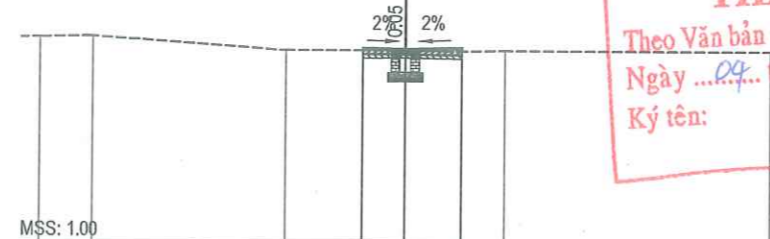

MSS: 1.00

		6.25 6.33		6.31	6.34 6.23					
		1.17		1.54						
6.60	6.63	6.26		6.25	6.26	6.23	6.26	6.26		
1.44	5.30		2.09	1.17	1.54	1.17	7.29			

B mặt : 2.41 m
L bù vênh BTN : 2.41 m
Bù vênh BTN : 0.05 m²

CỌC: D1
KMO+026.55

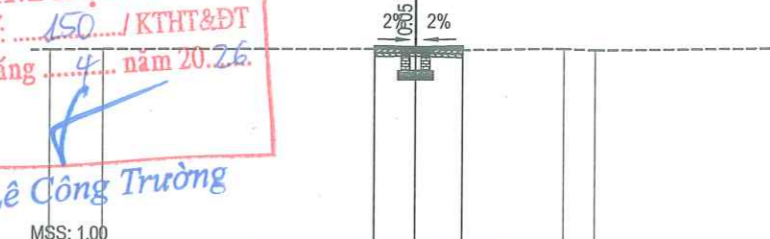

MSS: 1.00

		6.42 6.49		6.47	6.49 6.39				
		1.13		1.28					
6.37	6.39	6.42	6.42	6.39	6.44	6.40	6.51		
1.46	7.41		1.13	1.28	2.77	0.86	5.09		

UBND PHƯỜNG KHƯƠNG ĐÌNH
PHÒNG KINH TẾ, HẠ TẦNG VÀ ĐÔ THỊ

THẨM ĐỊNH

Theo Văn bản số: 150 / KTHT&ĐT
Ngày 04 tháng 4 năm 2026.
Ký tên: Lê Công Trường

B mặt : 3.06 m
L bù vênh BTN : 3.06 m
Bù vênh BTN : 0.07 m²

CỌC: 2
KMO+035.58

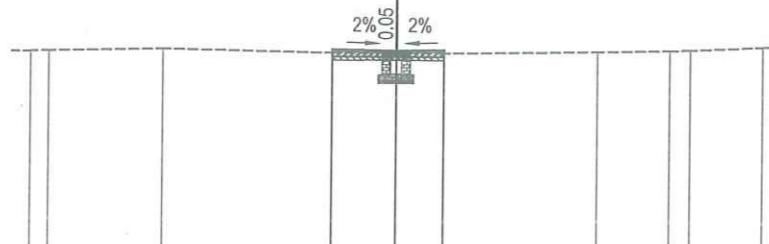

MSS: 1.00

CAO ĐỘ THIẾT KẾ	6.50 6.60							6.56	6.59 6.50		
KHOẢNG CÁCH LỀ THIẾT KẾ			1.75		1.31						
CAO ĐỘ TỰ NHIÊN	6.50	6.51	6.59	6.50	6.51	6.50	6.55	6.60	6.62	6.72	
KHOẢNG CÁCH MIA	0.51	3.10	4.64	1.75	1.31	4.18	1.98	0.56	1.97		

B mặt : 4.24 m
L bù vênh BTN : 4.24 m
Bù vênh BTN : 0.15 m²

CỌC: CT24
KMO+047.47

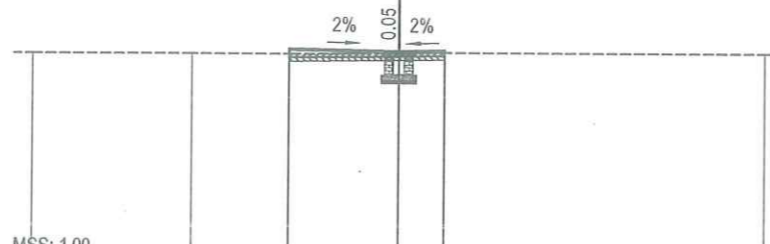

MSS: 1.00

		6.62 6.76		6.70	6.73 6.67				
		2.99		1.25					
6.61	6.61	6.62	6.65	6.67	6.66				
4.36	2.65	2.99	1.25	8.75					

CÔNG TY CỔ PHẦN TƯ VẤN VÀ ĐẦU TƯ BẮC ĐƯƠNG

THẨM TRA

Theo Văn bản số: 29 / 1.2026 / BCTT
ngày 31 tháng 3 năm 2026
Chủ trì bộ môn ký tên: Vũ Văn Tuấn

BAN QUẢN LÝ DỰ ÁN ĐẦU TƯ - HẠ TẦNG PHƯỜNG KHƯƠNG ĐÌNH

PHÊ DUYỆT

Theo Quyết định số: 635 / QĐ - UBND
Ngày 04 tháng 4 năm 2026
Ký tên: Vũ Thanh Nghi



ỦY BAN NHÂN DÂN PHƯỜNG KHƯƠNG ĐÌNH
BAN QUẢN LÝ DỰ ÁN ĐẦU TƯ - HẠ TẦNG PHƯỜNG KHƯƠNG ĐÌNH
ĐƠN VỊ TƯ VẤN:
CÔNG TY CỔ PHẦN ĐẦU TƯ HOÀNG PHÁT T&T

DỰ ÁN: CẢI TẠO ĐƯỜNG VÀ THOÁT NƯỚC NGÕ VÀ CÁC NGÁCH THUỘC NGÕ 122,162,236 ĐƯỜNG KHƯƠNG ĐÌNH, PHƯỜNG KHƯƠNG ĐÌNH
BƯỚC: BÁO CÁO KINH TẾ KỸ THUẬT

THỰC HIỆN	PHẠM THỊ LƯƠNG	<i>[Signature]</i>
CHỦ TRÌ THIẾT KẾ	LÊ DUY TÙNG	<i>[Signature]</i>
CHỦ NHIỆM DỰ ÁN	PHẠM TRỌNG QUÝNH	<i>[Signature]</i>



HÀ NỘI, THÁNG 04 NĂM 2026
CÔNG TY CỔ PHẦN ĐẦU TƯ HOÀNG PHÁT T&T
GIÁM ĐỐC
NGUYỄN MẠNH TU

TRẮC NGANG THIẾT KẾ TUYẾN 24	
TỶ LỆ BẢN VẼ: 1/200	BẢN VẼ SỐ: TN-T24-1
LẦN XUẤT BẢN: 01	MÃ SỐ SẢN PHẨM: TVTK.02.2026

UBND PHƯỜNG KHƯƠNG ĐÌNH
PHÒNG KINH TẾ, HẠ TẦNG VÀ ĐÔ THỊ

THẨM ĐỊNH
Theo Văn bản số:150...../KTHT&ĐT
Ngày ...04... tháng ...4... năm 2026.
Ký tên:

Lê Công Trường

CÔNG TY CỔ PHẦN TƯ VẤN VÀ ĐẦU TƯ BẮC DƯƠNG

THẨM TRA
Theo Văn bản số: 27.1.2026/BCTT
ngày...31...tháng...3...năm 2026
Chủ trì bộ môn ký tên:

Dương Văn Tuấn

BẢNG TỔNG HỢP KHỐI LƯỢNG : T24

Tên cọc	K.Cách lể	Diện tích			DT trung bình			Khối lượng		
		B mặt	L bù vãnh BTN	Bù vãnh BTN	B mặt	L bù vãnh BTN	Bù vãnh BTN	B mặt	L bù vãnh BTN	Bù vãnh BTN
DT24		4.48	4.48	0.08						
	13.18				3.60	3.60	0.07	47.38	47.38	0.86
1		2.71	2.71	0.05						
	13.37				2.56	2.56	0.05	34.23	34.23	0.67
D1		2.41	2.41	0.05						
	9.03				2.74	2.74	0.06	24.70	24.70	0.54
2		3.06	3.06	0.07						
	11.89				3.65	3.65	0.11	43.40	43.40	1.31
CT24		4.24	4.24	0.15						
							Tổng	149.70	149.70	3.37

BAN QUẢN LÝ DỰ ÁN ĐẦU TƯ - HẠ TẦNG PHƯỜNG KHƯƠNG ĐÌNH

PHÊ DUYỆT
Theo Quyết định số: 6.35.1.ĐP-UBND.
Ngày ...04... tháng ...4... năm 2026.
Ký tên:

Vũ Thanh Nghi

<p>ỦY BAN NHÂN DÂN PHƯỜNG KHƯƠNG ĐÌNH BAN QUẢN LÝ DỰ ÁN ĐẦU TƯ - HẠ TẦNG PHƯỜNG KHƯƠNG ĐÌNH</p> <p>ĐƠN VỊ TƯ VẤN: CÔNG TY CỔ PHẦN ĐẦU TƯ HOÀNG PHÁT T&T</p>	<p>DỰ ÁN: CẢI TẠO ĐƯỜNG VÀ THOÁT NƯỚC NGÕ VÀ CÁC NGÁCH THUỘC NGÕ 122,162,236 ĐƯỜNG KHƯƠNG ĐÌNH, PHƯỜNG KHƯƠNG ĐÌNH BƯỚC: BÁO CÁO KINH TẾ KỸ THUẬT</p>	THỰC HIỆN	PHẠM THỊ LƯƠNG	<i>[Signature]</i>	<p>HÀ NỘI, THÁNG 04 NĂM 2026 CÔNG TY CỔ PHẦN ĐẦU TƯ HOÀNG PHÁT T&T GIÁM ĐỐC <i>[Signature]</i> NGUYỄN MẠNH TỬ</p>	<p>KHỐI LƯỢNG THIẾT KẾ TUYẾN 24</p>	
		CHỦ TRÌ THIẾT KẾ	LÊ DUY TÙNG	<i>[Signature]</i>			
		CHỦ NHIỆM DỰ ÁN	PHẠM TRỌNG QUỲNH	<i>[Signature]</i>			
		TỶ LỆ BẢN VẼ:	NBV	BẢN VẼ SỐ:	KL-T24		
		LẦN XUẤT BẢN:	01	MÃ SỐ SẢN PHẨM:	TVTK.02.2026		

UBND PHƯỜNG KHƯƠNG ĐÌNH
PHÒNG KINH TẾ, HẠ TẦNG VÀ ĐÔ THỊ

THẨM ĐỊNH
Theo Văn bản số: ...150... / KTHT&ĐT
Ngày ...04... tháng ...4... năm 20.26.
Ký tên: *[Signature]*

Lê Công Trường

CÔNG TY CỔ PHẦN TƯ VẤN VÀ ĐẦU TƯ BẮC ĐƯƠNG

THẨM TRA
Theo Văn bản số: 27.1 / 2026 / BCTT
ngày ...31... tháng ...3... năm 20.26
Chủ trì bộ môn ký tên: *[Signature]*
Đặng Văn Tuyên

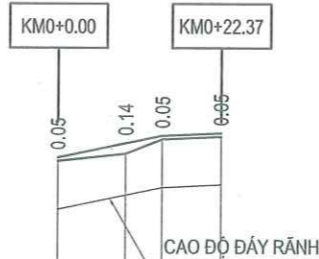

SƠ HỌA RÃNH DỌC				
ĐỘ DỐC THIẾT KẾ	2.08%	0.44%	8.08	
CAO ĐỘ THIẾT KẾ	6.44	6.63	6.73	6.77
ĐỘ DỐC ĐÁY RÃNH DỌC	2.08%	0.44%	8.08	
CAO ĐỘ ĐÁY RÃNH DỌC	5.74	5.83	6.03	6.07
CAO ĐỘ TỰ NHIÊN	6.39	6.49	6.68	6.72
KHOẢNG CÁCH LỀ	9.31	4.98	8.08	
LÝ TRÌNH CỌC	0.00	9.31	14.29	22.37
TÊN CỌC	DT25	D1	D2	CT25
SƠ HỌA TUYẾN				

BAN QUẢN LÝ DỰ ÁN ĐẦU TƯ - HẠ TẦNG PHƯỜNG KHƯƠNG ĐÌNH

PHÊ DUYỆT
Theo Quyết định số: 6.55.1 / QĐ - UBND
Ngày ...04... tháng ...4... năm 20.26.
Ký tên: *[Signature]*

Vũ Thanh Nghị

ỦY BAN NHÂN DÂN PHƯỜNG KHƯƠNG ĐÌNH
BAN QUẢN LÝ DỰ ÁN ĐẦU TƯ - HẠ TẦNG PHƯỜNG KHƯƠNG ĐÌNH
CÔNG TY CỔ PHẦN ĐẦU TƯ HOÀNG PHÁT T&T

DỰ ÁN: CẢI TẠO ĐƯỜNG VÀ THOÁT NƯỚC NGÕ VÀ CÁC NGÁCH THUỘC NGÕ 122,162,236 ĐƯỜNG KHƯƠNG ĐÌNH, PHƯỜNG KHƯƠNG ĐÌNH
BƯỚC: BÁO CÁO KINH TẾ KỸ THUẬT

THỰC HIỆN: PHẠM THỊ LƯƠNG
CHỦ TRÌ THIẾT KẾ: LÊ DUY TÙNG
CHỦ NHIỆM DỰ ÁN: PHẠM TRỌNG QUỲNH

HÀ NỘI, THÁNG 04 NĂM 2026
CÔNG TY CỔ PHẦN ĐẦU TƯ HOÀNG PHÁT T&T
GIÁM ĐỐC: NGUYỄN MẠNH TỬ

TRẮC DỌC THIẾT KẾ
TUYÊN 25
TỶ LỆ BẢN VẼ: 1/1000; 1/1000
BẢN VẼ SỐ: TD - 01
LẦN XUẤT BẢN: 01
MÃ SỐ SẢN PHẨM: TVTK.02.2026

CỌC: DT25
KMO+000.00
B mặt : 0.00 m
L bù vênh BTN : 0.00 m
Bù vênh BTN : 0.00 m²



MSS: 1.00

CAO ĐỘ THIẾT KẾ								
KHOẢNG CÁCH LỀ THIẾT KẾ								
CAO ĐỘ TỰ NHIÊN	6.21	6.19	6.16	6.29	6.39	6.41	6.72	6.72
KHOẢNG CÁCH MIA	0.75	2.45	3.90	2.91	2.92	5.55	1.53	

CỌC: D1
KMO+009.31
B mặt : 2.16 m
L bù vênh BTN : 2.16 m
Bù vênh BTN : 0.27 m²



MSS: 1.00

CAO ĐỘ THIẾT KẾ	6.41 6.66 6.63 6.64 6.53							
KHOẢNG CÁCH LỀ THIẾT KẾ	1.48 0.68							
CAO ĐỘ TỰ NHIÊN	6.25	6.24	6.24	6.23	6.26	6.41	6.49	6.53
KHOẢNG CÁCH MIA	1.32	3.06	0.54	3.33	1.48	0.68	5.08	6.72

CÔNG TY CỔ PHẦN TƯ VẤN VÀ ĐẦU TƯ BẮC DƯƠNG
THẨM TRA
Theo Văn bản số: 29.1/2026/BCTT
ngày...31...tháng...3...năm 20...26
Chủ trì bộ môn ký tên: *Tw*
Dương Văn Tuyên

UBND PHƯỜNG KHƯƠNG ĐÌNH
PHÒNG KINH TẾ, HẠ TẦNG VÀ ĐÔ THỊ
THẨM ĐỊNH
Theo Văn bản số: 150 / KHĐT&ĐT
Ngày...04...tháng...4...năm 20...26.
Ký tên: *Lê Công Trường*

CỌC: D2
KMO+014.29
B mặt : 1.48 m
L bù vênh BTN : 0.62 m
Bù vênh BTN : 0.01 m²



MSS: 1.00

CAO ĐỘ THIẾT KẾ	6.66 6.75 6.73 6.75 6.72							
KHOẢNG CÁCH LỀ THIẾT KẾ	0.62 0.87							
CAO ĐỘ TỰ NHIÊN	6.42	6.36	6.31	6.46	6.66	6.68	6.72	6.72
KHOẢNG CÁCH MIA	1.77	1.64	1.34	4.63	0.62	0.87	2.59	3.09

CỌC: CT25
KMO+022.37
B mặt : 1.42 m
L bù vênh BTN : 1.42 m
Bù vênh BTN : 0.01 m²



MSS: 1.00

CAO ĐỘ THIẾT KẾ	6.72 6.78 6.77 6.79 6.72							
KHOẢNG CÁCH LỀ THIẾT KẾ	0.62 0.80							
CAO ĐỘ TỰ NHIÊN	6.61	6.72	6.72	6.72	6.72	6.72	6.72	6.72
KHOẢNG CÁCH MIA	3.62	1.49	4.26	0.62	0.80	3.37	2.66	2.94

BAN QUẢN LÝ DỰ ÁN ĐẦU TƯ - HẠ TẦNG PHƯỜNG KHƯƠNG ĐÌNH
PHÊ DUYỆT
Theo Quyết định số: 635 / QĐ-UBND
Ngày...04...tháng...4...năm 20...26.
Ký tên: *Vũ Thanh Nghị*



ỦY BAN NHÂN DÂN PHƯỜNG KHƯƠNG ĐÌNH
BAN QUẢN LÝ DỰ ÁN ĐẦU TƯ - HẠ TẦNG PHƯỜNG KHƯƠNG ĐÌNH
ĐƠN VỊ TƯ VẤN:
CÔNG TY CỔ PHẦN ĐẦU TƯ HOÀNG PHÁT T&T

DỰ ÁN: CẢI TẠO ĐƯỜNG VÀ THOÁT NƯỚC NGÕ VÀ CÁC NGÁCH THUỘC NGÕ 122,162,236 ĐƯỜNG KHƯƠNG ĐÌNH, PHƯỜNG KHƯƠNG ĐÌNH
BƯỚC: BÁO CÁO KINH TẾ KỸ THUẬT

THỰC HIỆN: PHẠM THỊ LƯƠNG
CHỦ TRÌ THIẾT KẾ: LÊ DUY TÙNG
CHỦ NHIỆM DỰ ÁN: PHẠM TRỌNG QUỲNH

HÀ NỘI, THÁNG 04 NĂM 2026
CÔNG TY CỔ PHẦN ĐẦU TƯ HOÀNG PHÁT T&T
GIÁM ĐỐC: NGUYỄN MẠNH TỬ

TRẮC NGANG THIẾT KẾ TUYẾN 25
TỶ LỆ BẢN VẼ: 1/200
LẦN XUẤT BẢN: 01
BẢN VẼ SỐ: TN-T25-1
MÃ SỐ SẢN PHẨM: TVTK.02.2026

UBND PHƯỜNG KHƯƠNG ĐÌNH
PHÒNG KINH TẾ, HẠ TẦNG VÀ ĐÔ THỊ

THẨM ĐỊNH
Theo Văn bản số: 150 / KTHT&ĐT
Ngày 04 tháng 4 năm 2026
Ký tên: 

Lê Công Trường

CÔNG TY CỔ PHẦN TƯ VẤN VÀ ĐẦU TƯ BẮC ĐƯƠNG

THẨM TRA
Theo Văn bản số: 27.1 / 2026 (BCTT)
ngày 31 tháng 3 năm 2025
Chủ trì bộ môn ký tên: 

Đặng Văn Tuyên

BẢNG TỔNG HỢP KHỐI LƯỢNG : T25										
Tên cọc	K.Cách lể	Diện tích			DT trung bình			Khối lượng		
		B mặt	L bù vênh BTN	Bù vênh BTN	B mặt	L bù vênh BTN	Bù vênh BTN	B mặt	L bù vênh BTN	Bù vênh BTN
DT25	9.31	0.00	0.00	0.00	1.08	1.08	0.14	10.05	10.05	1.26
D1	4.98	2.16	2.16	0.27	1.82	1.39	0.14	9.06	6.92	0.70
D2	8.08	1.48	0.62	0.01	1.45	1.02	0.01	11.72	8.24	0.08
CT25		1.42	1.42	0.01						
							Tổng	30.83	25.22	2.03

BAN QUẢN LÝ DỰ ÁN ĐẦU TƯ - HẠ TẦNG PHƯỜNG KHƯƠNG ĐÌNH

PHÊ DUYỆT
Theo Quyết định số: 635 / QĐ-UBND
Ngày 04 tháng 4 năm 2026
Ký tên: 

Vũ Chanh Nghi

<p>ỦY BAN NHÂN DÂN PHƯỜNG KHƯƠNG ĐÌNH BAN QUẢN LÝ DỰ ÁN ĐẦU TƯ - HẠ TẦNG PHƯỜNG KHƯƠNG ĐÌNH</p> <p>ĐƠN VỊ TƯ VẤN: CÔNG TY CỔ PHẦN ĐẦU TƯ HOÀNG PHÁT T&T</p>	<p>DỰ ÁN: CẢI TẠO ĐƯỜNG VÀ THOÁT NƯỚC NGÕ VÀ CÁC NGÁCH THUỘC NGÕ 122,162,236 ĐƯỜNG KHƯƠNG ĐÌNH, PHƯỜNG KHƯƠNG ĐÌNH BƯỚC: BÁO CÁO KINH TẾ KỸ THUẬT</p>	THỰC HIỆN	PHẠM THỊ LƯƠNG		<p>HÀ NỘI, THÁNG 04 NĂM 2026 CÔNG TY CỔ PHẦN ĐẦU TƯ HOÀNG PHÁT T&T GIÁM ĐỐC HOÀNG PHÁT T&T NGUYỄN MẠNH TỬ</p>	KHỐI LƯỢNG THIẾT KẾ TUYẾN 25	
		CHỦ TRÌ THIẾT KẾ	LÊ DUY TÙNG			TỶ LỆ BẢN VẼ: NBV	BẢN VẼ SỐ: KL-T25
		CHỦ NHIỆM DỰ ÁN	PHẠM TRỌNG QUỲNH			LẦN XUẤT BẢN: 01	MÃ SỐ SẢN PHẨM: TVTK.02.2026

UBND PHƯỜNG KHƯƠNG ĐÌNH
PHÒNG KINH TẾ, HẠ TẦNG VÀ ĐÔ THỊ

THẨM ĐỊNH

Theo Văn bản số:150...../KTHT&ĐT
Ngày ...04... tháng ...4... năm 2026.
Ký tên: *Lê Công Trường*

CÔNG TY CỔ PHẦN TƯ VẤN VÀ ĐẦU TƯ BẮC DƯƠNG

THẨM TRA

Theo Văn bản số: 27.1/2026/BCTT
ngày...31... tháng...3... năm 2026
Chủ trì bộ môn ký tên: *Dặng Văn Tuyên*

BAN QUẢN LÝ DỰ ÁN ĐẦU TƯ - HẠ TẦNG PHƯỜNG KHƯƠNG ĐÌNH

PHÊ DUYỆT

Theo Quyết định số: 635/QĐ-UBND
Ngày ...04... tháng ...4... năm 2026.
Ký tên: *Vũ Thanh Nghi*

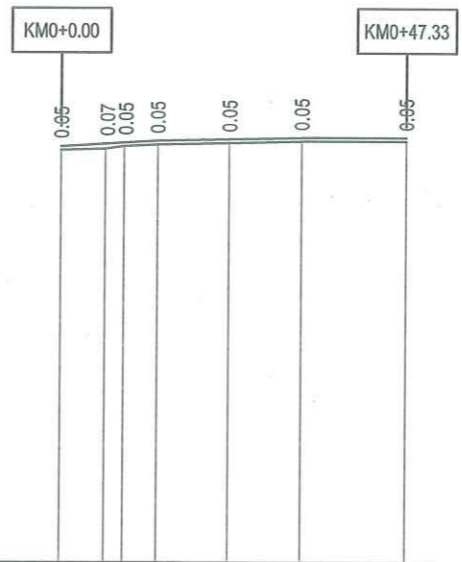

SƠ HỌA RÃNH DỌC							
ĐỘ DỐC THIẾT KẾ	0.61%	0.48%	0.21%	0.25%	0.00%		
CAO ĐỘ THIẾT KẾ	6.65	6.69	6.70	6.72	6.75	6.77	6.77
ĐỘ DỐC ĐÁY RÃNH DỌC	Thoát nước hiện trạng						
CAO ĐỘ ĐÁY RÃNH DỌC							
CAO ĐỘ TỰ NHIÊN	6.60	6.62	6.65	6.67	6.70	6.72	6.72
KHOẢNG CÁCH LỀ	6.04	2.62	4.61	9.87	9.83	14.36	
LÝ TRÌNH CỌC	0.00	6.04	8.66	13.26	23.14	32.97	47.33
TÊN CỌC	DT26	D1	D2	2	D3	CT26	
SƠ HỌA TUYẾN							

ỦY BAN NHÂN DÂN PHƯỜNG KHƯƠNG ĐÌNH
BAN QUẢN LÝ DỰ ÁN ĐẦU TƯ - HẠ TẦNG PHƯỜNG KHƯƠNG ĐÌNH

ĐƠN VỊ TƯ VẤN:
CÔNG TY CỔ PHẦN ĐẦU TƯ HOÀNG PHÁT T&T

DỰ ÁN: CẢI TẠO ĐƯỜNG VÀ THOÁT NƯỚC NGÕ VÀ CÁC NGÁCH THUỘC NGÕ 122,162,236 ĐƯỜNG KHƯƠNG ĐÌNH, PHƯỜNG KHƯƠNG ĐÌNH

BƯỚC: BÁO CÁO KINH TẾ KỸ THUẬT

THỰC HIỆN	PHẠM THỊ LƯƠNG	<i>Phạm Thị Lương</i>
CHỦ TRÌ THIẾT KẾ	LÊ DUY TÙNG	<i>Lê Duy Tùng</i>
CHỦ NHIỆM DỰ ÁN	PHẠM TRỌNG QUỲNH	<i>Phạm Trọng Quỳnh</i>

HÀ NỘI, THÁNG 04 NĂM 2026
CÔNG TY CỔ PHẦN ĐẦU TƯ HOÀNG PHÁT T&T
GIÁM ĐỐC
Nguyễn Mạnh Tú
NGUYỄN MẠNH TÚ

TRẮC DỌC THIẾT KẾ
TUYẾN 26

TỶ LỆ BẢN VẼ: 1/1000; 1/1000	BẢN VẼ SỐ: TD - 01
LẦN XUẤT BẢN: 01	MÃ SỐ SẢN PHẨM: TVTK.02.2026

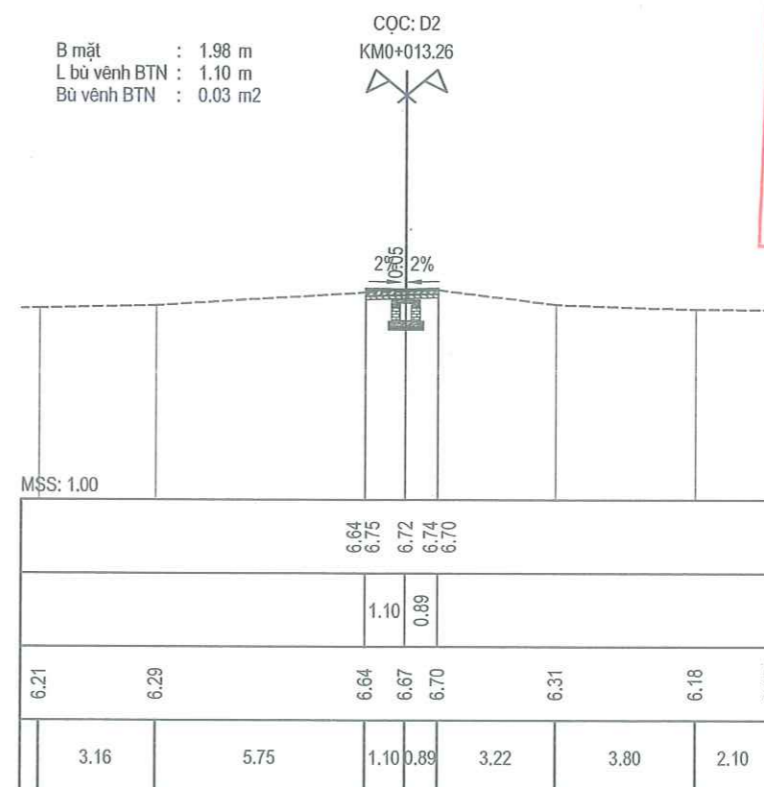
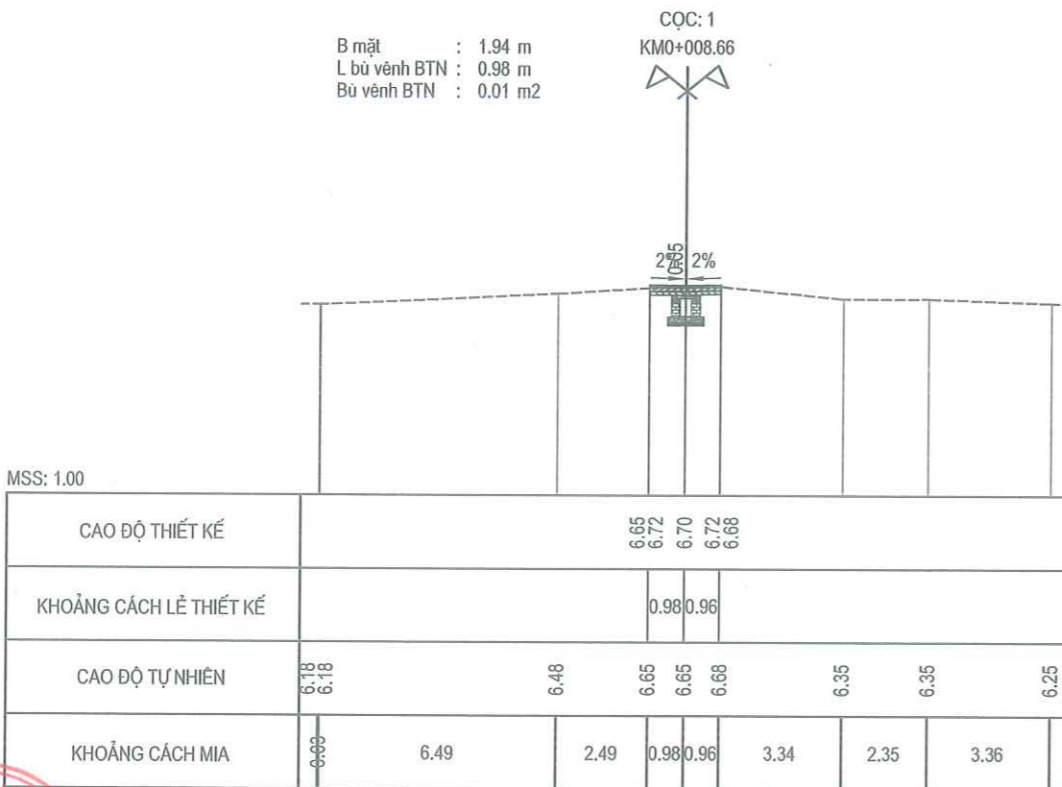
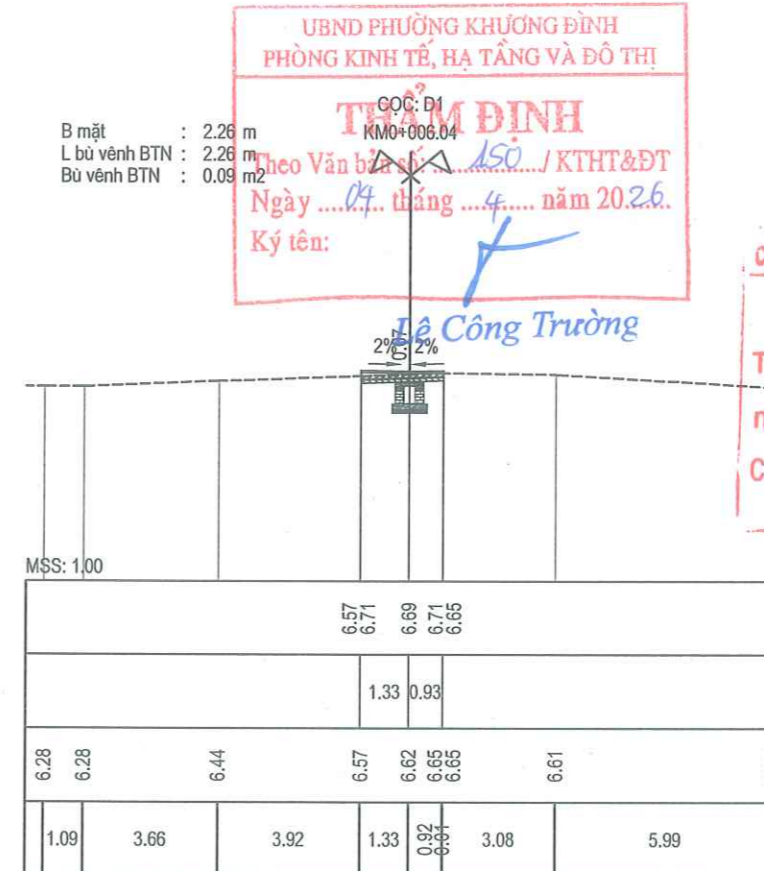
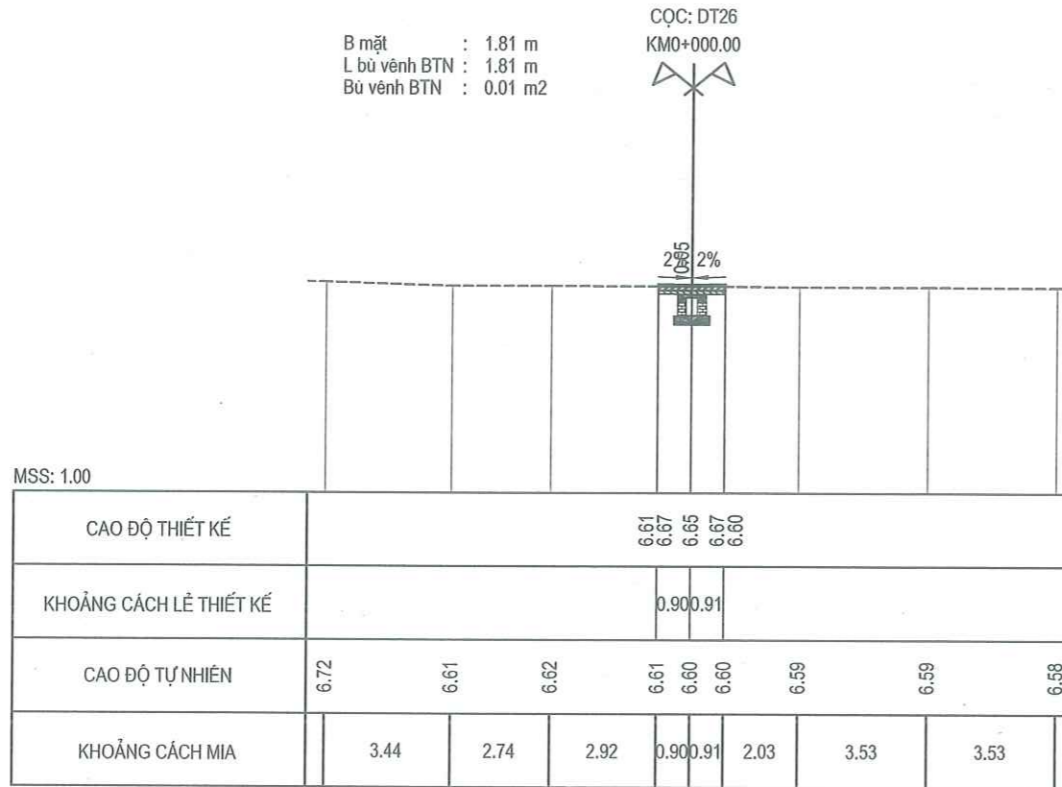

UBND PHƯỜNG KHƯƠNG ĐÌNH
PHÒNG KINH TẾ, HẠ TẦNG VÀ ĐÔ THỊ

THẨM ĐỊNH
Theo Văn bản số 150 / KTHT&ĐT
Ngày 04 tháng 4 năm 2026.
Ký tên: Lê Công Trường

CÔNG TY CỔ PHẦN TƯ VẤN VÀ ĐẦU TƯ BẮC DƯƠNG

THẨM TRA
Theo Văn bản số 27.1 / 2026/BCIT
ngày 31 tháng 3 năm 2026
Chủ trì bộ môn ký tên: Đặng Văn Tuấn

BAN QUẢN LÝ DỰ ÁN ĐẦU TƯ - HẠ TẦNG PHƯỜNG KHƯƠNG ĐÌNH

PHÊ DUYỆT
Theo Quyết định số: 635.1/QĐ-UBND
Ngày 04 tháng 4 năm 2026.
Ký tên: Vũ Thanh Nghị

ỦY BAN NHÂN DÂN PHƯỜNG KHƯƠNG ĐÌNH
BAN QUẢN LÝ DỰ ÁN ĐẦU TƯ - HẠ TẦNG PHƯỜNG KHƯƠNG ĐÌNH

ĐƠN VỊ TƯ VẤN:
CÔNG TY CỔ PHẦN ĐẦU TƯ HOÀNG PHÁT T&T

DỰ ÁN: CẢI TẠO ĐƯỜNG VÀ THOÁT NƯỚC NGÕ VÀ CÁC NGÁCH THUỘC NGÕ 122,162,236 ĐƯỜNG KHƯƠNG ĐÌNH, PHƯỜNG KHƯƠNG ĐÌNH
BƯỚC: BÁO CÁO KINH TẾ KỸ THUẬT

THỰC HIỆN	PHẠM THỊ LƯƠNG	<i>[Signature]</i>
CHỦ TRÌ THIẾT KẾ	LÊ DUY TÙNG	<i>[Signature]</i>
CHỦ NHIỆM DỰ ÁN	PHẠM TRỌNG QUỲNH	<i>[Signature]</i>

HÀ NỘI, THÁNG 04 NĂM 2026
CÔNG TY CỔ PHẦN ĐẦU TƯ HOÀNG PHÁT T&T
GIÁM ĐỐC
HOÀNG PHÁT T&T
NGUYỄN MẠNH TỬ

TRẮC NGANG THIẾT KẾ TUYẾN 26

TỶ LỆ BẢN VẼ:	1/200	BẢN VẼ SỐ:	TN-T26-1
LẦN XUẤT BẢN:	01	MÃ SỐ SẢN PHẨM:	TVTK.02.2026

B mặt : 1.86 m
L bù vênh BTN : 0.95 m
Bù vênh BTN : 0.02 m2

CỌC: 2
KMO+023.14



MSS: 1.00

CAO ĐỘ THIẾT KẾ		6.68	6.76	6.75	6.76	6.72		
KHOẢNG CÁCH LỀ THIẾT KẾ		0.95		0.90				
CAO ĐỘ TỰ NHIÊN	6.45	6.68	6.70	6.72		6.62		6.46
KHOẢNG CÁCH MIA		9.05	0.95	0.90	4.31		4.78	

B mặt : 2.33 m
L bù vênh BTN : 2.33 m
Bù vênh BTN : 0.03 m2

CỌC: D3
KMO+032.97



MSS: 1.00

		6.72	6.80	6.77	6.79	6.72		
		1.43		0.90				
6.72	6.72	6.72	6.72	6.72	6.72	6.71	6.72	6.56
	5.62	2.95	1.43	0.90	1.64	0.51	6.95	

CÔNG TY CỔ PHẦN TƯ VẤN VÀ ĐẦU TƯ BẮC ĐƯƠNG

THẨM TRA

Theo Văn bản số: 271/2026/BCTT

ngày 31 tháng 3 năm 2026

Chủ trì bộ môn ký tên:

Dương Văn Tuyên

B mặt : 1.92 m
L bù vênh BTN : 1.92 m
Bù vênh BTN : 0.02 m2

CỌC: CT26
KMO+047.33



MSS: 1.00

CAO ĐỘ THIẾT KẾ		6.72	6.78	6.77	6.79	6.72			
KHOẢNG CÁCH LỀ THIẾT KẾ		0.95		0.96					
CAO ĐỘ TỰ NHIÊN	6.65	6.72	6.72	6.72	6.72	6.72	6.72	6.64	
KHOẢNG CÁCH MIA	2.55	6.50	0.95	0.96	0.75	5.13	0.80	1.46	0.90

UBND PHƯỜNG KHƯƠNG ĐÌNH
PHÒNG KINH TẾ, HẠ TẦNG VÀ ĐÔ THỊ

THẨM ĐỊNH

Theo Văn bản số: 150/KHT&ĐT
Ngày 04 tháng 4 năm 2026

Ký tên:

Lê Công Trường

BAN QUẢN LÝ DỰ ÁN ĐẦU TƯ - HẠ TẦNG PHƯỜNG KHƯƠNG ĐÌNH

PHÊ DUYỆT

Theo Quyết định số: 635/QĐ-UBND

Ngày 04 tháng 4 năm 2026

Ký tên:

Vũ Thanh Nghị



ỦY BAN NHÂN DÂN PHƯỜNG KHƯƠNG ĐÌNH
BAN QUẢN LÝ DỰ ÁN ĐẦU TƯ - HẠ TẦNG PHƯỜNG KHƯƠNG ĐÌNH

ĐƠN VỊ TƯ VẤN:
CÔNG TY CỔ PHẦN ĐẦU TƯ HOÀNG PHÁT T&T

DỰ ÁN: CẢI TẠO ĐƯỜNG VÀ THOÁT NƯỚC NGÕ VÀ
CÁC NGÁCH THUỘC NGÕ 122,162,236
ĐƯỜNG KHƯƠNG ĐÌNH, PHƯỜNG KHƯƠNG ĐÌNH
BƯỚC: BÁO CÁO KINH TẾ KỸ THUẬT

THỰC HIỆN: PHẠM THỊ LƯƠNG

CHỦ TRÌ THIẾT KẾ: LÊ DUY TÙNG

CHỦ NHIỆM DỰ ÁN: PHẠM TRỌNG QUỲNH



HÀ NỘI, THÁNG 04 NĂM 2026
CÔNG TY CỔ PHẦN ĐẦU TƯ HOÀNG PHÁT T&T
GIÁM ĐỐC

NGUYỄN MẠNH TỬ

TRẮC NGANG THIẾT KẾ TUYẾN 26

TỶ LỆ BẢN VẼ: 1/200

BẢN VẼ SỐ: TN-T26-2

LẦN XUẤT BẢN: 01

MÃ SỐ SẢN PHẨM: TVTK.02.2026

UBND PHƯỜNG KHƯƠNG ĐÌNH
PHÒNG KINH TẾ, HẠ TẦNG VÀ ĐÔ THỊ

THẨM ĐỊNH
Theo Văn bản số:150.../KTHT&ĐT
Ngày ...04... tháng ...4... năm 20...26.
Ký tên: *[Signature]*

Lê Công Trường

CÔNG TY CỔ PHẦN TƯ VẤN VÀ ĐẦU TƯ BẮC DƯƠNG

THẨM TRA
Theo Văn bản số: 27.1./2026/BCT
ngày...31...tháng...3...năm 20...26
Chủ trì bộ môn ký tên: *[Signature]*
Đặng Văn Tuyên

BẢNG TỔNG HỢP KHỐI LƯỢNG: T26

Tên cọc	K.Cách lỗ	Diện tích			DT trung bình			Khối lượng		
		B mặt	L bù vênh BTN	Bù vênh BTN	B mặt	L bù vênh BTN	Bù vênh BTN	B mặt	L bù vênh BTN	Bù vênh BTN
DT26		1.81	1.81	0.01						
	6.04				2.04	2.04	0.05	12.29	12.29	0.30
D1		2.26	2.26	0.09						
	2.62				2.10	1.62	0.05	5.50	4.24	0.13
1		1.94	0.98	0.01						
	4.61				1.96	1.04	0.02	9.04	4.79	0.09
D2		1.98	1.10	0.03						
	9.87				1.92	1.02	0.03	18.95	10.12	0.25
2		1.86	0.95	0.02						
	9.83				2.10	1.64	0.03	20.59	16.12	0.25
D3		2.33	2.33	0.03						
	14.36				2.13	2.13	0.03	30.52	30.52	0.36
CT26		1.92	1.92	0.02						
							Tổng	96.89	78.08	1.38

BAN QUẢN LÝ DỰ ÁN ĐẦU TƯ - HẠ TẦNG PHƯỜNG KHƯƠNG ĐÌNH

PHÊ DUYỆT
Theo Quyết định số: 6.35./QP-UBND
Ngày ...04... tháng ...4... năm 20...26...
Ký tên: *[Signature]*
Vũ Thanh Nghi

 ỦY BAN NHÂN DÂN PHƯỜNG KHƯƠNG ĐÌNH BAN QUẢN LÝ DỰ ÁN ĐẦU TƯ - HẠ TẦNG PHƯỜNG KHƯƠNG ĐÌNH ĐƠN VỊ TƯ VẤN: CÔNG TY CỔ PHẦN ĐẦU TƯ HOÀNG PHÁT T&T	DỰ ÁN: CẢI TẠO ĐƯỜNG VÀ THOÁT NƯỚC NGÕ VÀ CÁC NGÁCH THUỘC NGÕ 122,162,236 ĐƯỜNG KHƯƠNG ĐÌNH, PHƯỜNG KHƯƠNG ĐÌNH BƯỚC: BÁO CÁO KINH TẾ KỸ THUẬT	THỰC HIỆN	PHẠM THỊ LƯƠNG	<i>[Signature]</i>	 HÀ NỘI, THÁNG 04 NĂM 2026 CÔNG TY CỔ PHẦN ĐẦU TƯ HOÀNG PHÁT T&T GIÁM ĐỐC NGUYỄN MẠNH TỬ	KHỐI LƯỢNG THIẾT KẾ TUYẾN 26	
		CHỦ TRÌ THIẾT KẾ	LÊ DUY TÙNG	<i>[Signature]</i>			
		CHỦ NHIỆM DỰ ÁN	PHẠM TRỌNG QUYNH	<i>[Signature]</i>			

UBND PHƯỜNG KHUÔNG ĐÌNH
PHÒNG KINH TẾ, HẠ TẦNG VÀ ĐÔ THỊ

THẨM ĐỊNH
Theo Văn bản số: 150 / KTHT&ĐT
Ngày 04 tháng 4 năm 2026.
Ký tên:

Lê Công Trường

CÔNG TY CỔ PHẦN TƯ VẤN VÀ ĐẦU TƯ BẮC DƯƠNG

THẨM TRA
Theo Văn bản số: 27.1 / 2025 / BCTT
Ngày 31 tháng 3 năm 2026
Chủ trì bộ môn ký tên:

TW
Đặng Văn Tuyên

IV. ĐẢM BẢO GIAO THÔNG

BAN QUẢN LÝ DỰ ÁN ĐẦU TƯ - HẠ TẦNG PHƯỜNG KHUÔNG ĐÌNH

PHÊ DUYỆT
Theo Quyết định số: 635 / QĐ - UBND
Ngày 04 tháng 4 năm 2026.
Ký tên:

Vũ Thanh Nghi



CHI TIẾT, KHỐI LƯỢNG ĐẢM BẢO AN TOÀN GIAO THÔNG

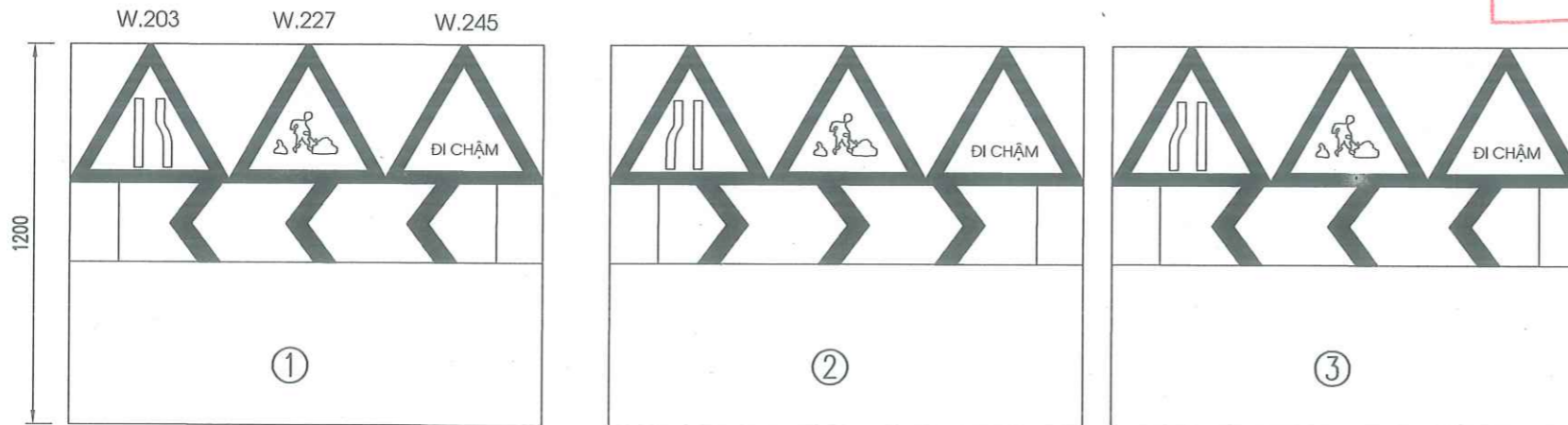

UBND PHƯỜNG KHƯƠNG ĐÌNH
PHÒNG KINH TẾ, HẠ TẦNG VÀ ĐÔ THỊ

THẨM ĐỊNH

Theo Văn bản số:150...../KTHT&ĐT
Ngày04... tháng4... năm 20.26.
Ký tên: *Lê Công Trí*

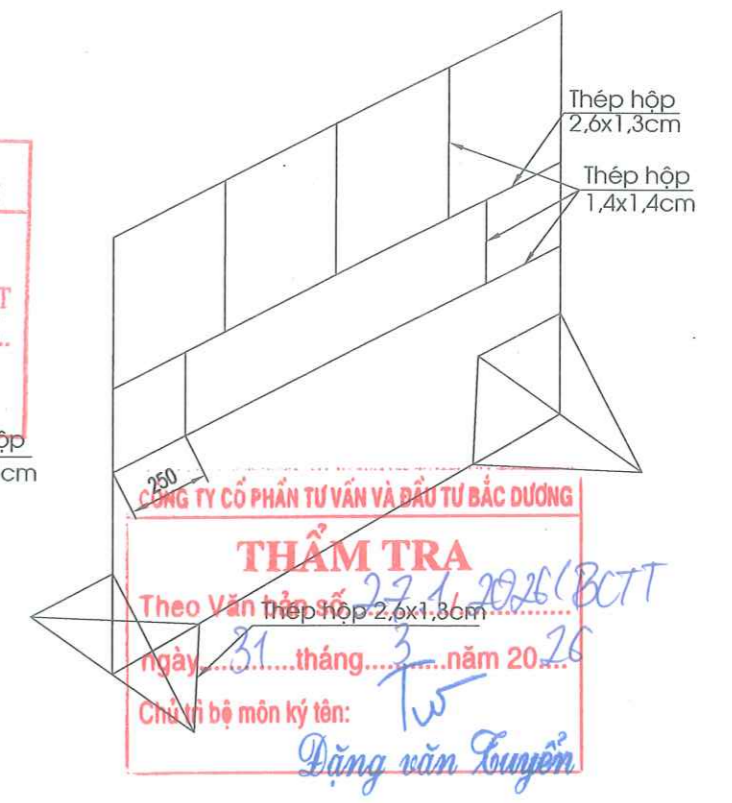

RÀO CHẮN BẢO VỆ NGĂN CÁCH CÁC VỊ TRÍ THI CÔNG ĐẢM BẢO ATGT

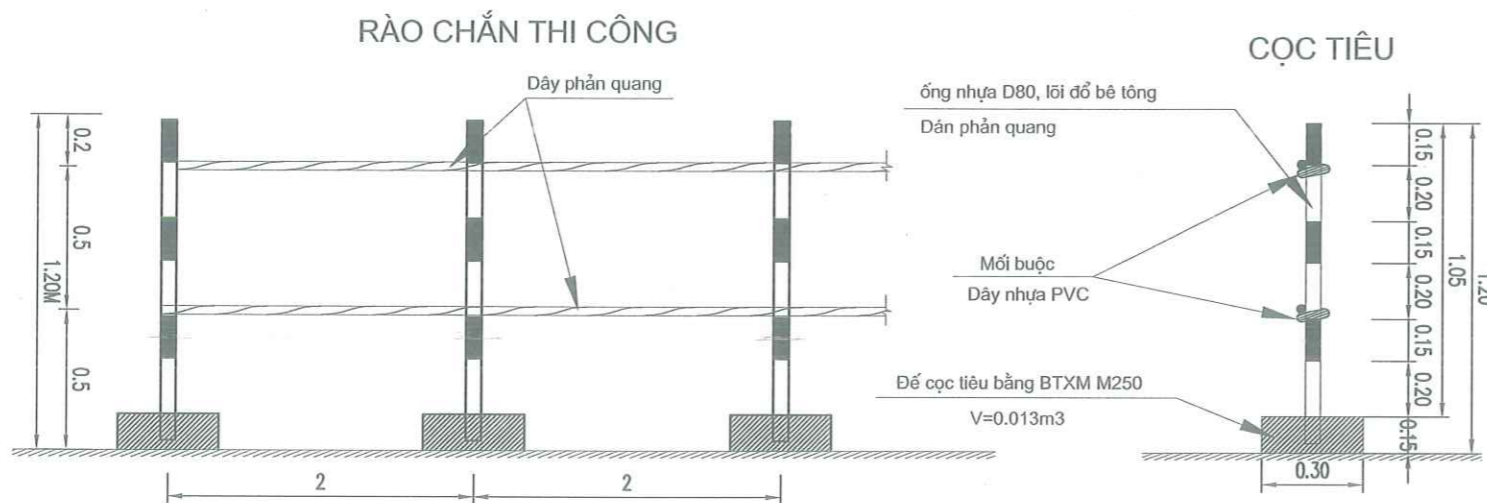

KHỐI LƯỢNG ĐẢM BẢO GIAO THÔNG					
CỜ ĐẢM BẢO GIAO THÔNG	CÁI	1.00	GIÁ ĐỒ BIỂN BÁO	CÁI	2.00
GẬY CHỈ HUY	CÁI	1.00	CỌC NHỰA	CÁI	60.00
BIỂN BÁO W.227	CÁI	4.00	ĐẾ CỌC TIÊU BẰNG BTXM M200	CÁI	60.00
BIỂN BÁO W.203	CÁI	4.00	DÂY PHẢN QUANG	MD	200.00
BIỂN BÁO W.245	CÁI	4.00	NHÃN CÔNG	CÔNG	120.00
ĐÈN NHÁY XOAY	CÁI	8.00			

GHI CHÚ:

- Dự kiến thời gian thi công khoảng 5 tháng
- Biện pháp: rào chắn phạm vi thi công hai bên,
- Công nhân đảm bảo an toàn giao thông trang bị đầy đủ: giày, mũ bảo hộ đồ, gậy đảm bảo ATGT, cờ, còi, quần áo bảo hộ, áo phản quang, dây cảnh báo màu đỏ trắng

BAN QUẢN LÝ DỰ ÁN ĐẦU TƯ - HẠ TẦNG PHƯỜNG KHƯƠNG ĐÌNH

PHÊ DUYỆT

Theo Quyết định số: 635/QĐ-UBND
Ngày04... tháng4... năm 20.26.
Ký tên: *Vũ Thành Nghị*

ỦY BAN NHÂN DÂN PHƯỜNG KHƯƠNG ĐÌNH BAN QUẢN LÝ DỰ ÁN ĐẦU TƯ - HẠ TẦNG PHƯỜNG KHƯƠNG ĐÌNH ĐƠN VỊ TƯ VẤN: CÔNG TY CỔ PHẦN ĐẦU TƯ HOÀNG PHÁT T&T	DỰ ÁN: CẢI TẠO ĐƯỜNG VÀ THOÁT NƯỚC NGÕ VÀ CÁC NGÁCH THUỘC NGÕ 122,162,236 ĐƯỜNG KHƯƠNG ĐÌNH, PHƯỜNG KHƯƠNG ĐÌNH BƯỚC: BÁO CÁO KINH TẾ KỸ THUẬT	THỰC HIỆN	PHẠM THỊ LƯƠNG		HÀ NỘI, THÁNG 04 NĂM 2026 CÔNG TY CỔ PHẦN ĐẦU TƯ HOÀNG PHÁT T&T GIÁM ĐỐC 	CHI TIẾT ĐẢM BẢO GIAO THÔNG .	
		CHỦ TRÌ THIẾT KẾ	LÊ DUY TÙNG				TỶ LỆ BẢN VẼ: 1/20
		CHỦ NHIỆM DỰ ÁN	PHẠM TRỌNG QUYNH			LẦN XUẤT BẢN: 01	MÃ SỐ SẢN PHẨM: TVTK.02.2026

UBND PHƯỜNG KHƯƠNG ĐÌNH
PHÒNG KINH TẾ, HẠ TẦNG VÀ ĐÔ THỊ

THẨM ĐỊNH

Theo Văn bản số: 150 / KTHT&ĐT
Ngày 04 tháng 4 năm 2026
Ký tên:

Lê Công Trường

CÔNG TY CỔ PHẦN TƯ VẤN VÀ ĐẦU TƯ BẮC DƯƠNG

THẨM TRA

Theo Văn bản số: 27.1 / 2026 / BCTT
ngày 21 tháng 3 năm 2026
Chủ trì bộ môn ký tên: *Tw*

Dặng Văn Tuyên

V.ĐƯỜNG ỐNG NƯỚC KHÔ PCCC

BAN QUẢN LÝ DỰ ÁN ĐẦU TƯ - HẠ TẦNG PHƯỜNG KHƯƠNG ĐÌNH

PHÊ DUYỆT

Theo Quyết định số: 6.35 / QĐ-UBND
Ngày 04 tháng 4 năm 2026
Ký tên:

Vũ Thanh Nghị



MẶT BẰNG THIẾT KẾ PCCC

BỐ TRÍ HẠNG TIẾP NƯỚC VÀ VAN GÓC CHỮA CHÁY

Căn cứ theo văn bản số:4423/PC07-Đ2 ngày 27/3/2026 của Phòng Cảnh sát phòng cháy chữa cháy thành phố Hà Nội về việc góp ý kiến phương án thiết kế dự án; đơn vị tư vấn thiết kế hoàn thiện cách bố trí hạng tiếp nước và hạng nước chữa cháy như sau:

- + Đầu ngõ 122 Khương Đình giao với đường Khương Đình bố trí 01 hạng tiếp nước chữa cháy 2 của kích thước DN100 (Trên vỉa hè đường Khương Đình).
- + Đầu ngõ 162 Khương Đình giao với đường Khương Đình bố trí 01 hạng tiếp nước chữa cháy 2 của kích thước DN100 (Trên vỉa hè đường Khương Đình).
- + Ngõ 122 Khương Đình bố trí 01 hạng nước chữa cháy kích thước DN65(Vị trí đặt tại đầu Tuyến Số 2, góc tường nhà dân trên bản vẽ).
- + Ngõ 162 Khương Đình bố trí 02 hạng nước chữa cháy kích thước DN65(Vị trí 1 đặt tại đầu Tuyến Số 12 góc tường nhà dân trên bản vẽ; Vị trí 2 đặt tại đầu tuyến số 14, góc tường nhà dân trên bản vẽ).

- Tuyến 1: Chiều dài tuyến L= 136.2 m; Diện tích mặt đường S=285.98 m²; Bề rộng mặt đường: B mặt =1.3m -> 2.8m
- Tuyến 2: Chiều dài tuyến L= 26.35 m; Diện tích mặt đường S=44.77 m²; Bề rộng mặt đường: B mặt =1.5m -> 2m
- Tuyến 3: Chiều dài tuyến L= 27.34 m; Diện tích mặt đường S=45.28 m²; Bề rộng mặt đường: B mặt =1.5m -> 1.75m
- Tuyến 4: Chiều dài tuyến L= 193.23 m; Diện tích mặt đường S=582.73 m²; Bề rộng mặt đường: B mặt =1.25m -> 5.55m
- Tuyến 5: Chiều dài tuyến L= 30.03 m; Diện tích mặt đường S=47.09 m²; Bề rộng mặt đường: B mặt =1m -> 2.75m
- Tuyến 6: Chiều dài tuyến L= 65.59 m; Diện tích mặt đường S=134.82 m²; Bề rộng mặt đường: B mặt =1.5m -> 2.75m
- Tuyến 7: Chiều dài tuyến L= 10.84 m; Diện tích mặt đường S=20.74 m²; Bề rộng mặt đường: B mặt =1.75m -> 2m
- Tuyến 8: Chiều dài tuyến L= 21.9 m; Diện tích mặt đường S=40.02 m²; Bề rộng mặt đường: B mặt =1.5m -> 1.75m
- Tuyến 9: Chiều dài tuyến L= 15.2 m; Diện tích mặt đường S=23.01 m²; Bề rộng mặt đường: B mặt =1.5m -> 1.75m
- Tuyến 10: Chiều dài tuyến L= 87.75 m; Diện tích mặt đường S=112.87 m²; Bề rộng mặt đường: B mặt =1.45m -> 3.75m
- Tuyến 11: Chiều dài tuyến L= m; Diện tích mặt đường S= m²; Bề rộng mặt đường: B mặt =mm
- Tuyến 12: Chiều dài tuyến L= 91.93 m; Diện tích mặt đường S=274.92 m²; Bề rộng mặt đường: B mặt =2.7m -> 3.5m
- Tuyến 13: Chiều dài tuyến L= 80.94 m; Diện tích mặt đường S=171.17 m²; Bề rộng mặt đường: B mặt =1.1m -> 2.75m
- Tuyến 14: Chiều dài tuyến L= 35.32 m; Diện tích mặt đường S=71.02 m²; Bề rộng mặt đường: B mặt =2m -> 2.5m
- Tuyến 15: Chiều dài tuyến L= 16.56 m; Diện tích mặt đường S=28.8 m²; Bề rộng mặt đường: B mặt =1.5m -> 2.5m
- Tuyến 16: Chiều dài tuyến L= 34.19 m; Diện tích mặt đường S=51.99 m²; Bề rộng mặt đường: B mặt =1.5m -> 2m
- Tuyến 17: Chiều dài tuyến L= 86.24 m; Diện tích mặt đường S=209.89 m²; Bề rộng mặt đường: B mặt =2.25m -> 5.5m
- Tuyến 18: Chiều dài tuyến L= 160.02 m; Diện tích mặt đường S=399.32 m²; Bề rộng mặt đường: B mặt =2m -> 3.5m
- Tuyến 19: Chiều dài tuyến L= 43.58 m; Diện tích mặt đường S=105.24 m²; Bề rộng mặt đường: B mặt =2.5m -> 2.75m
- Tuyến 20: Chiều dài tuyến L= 23.65 m; Diện tích mặt đường S=33.77 m²; Bề rộng mặt đường: B mặt =1.5m -> 2m
- Tuyến 21: Chiều dài tuyến L= 62.34 m; Diện tích mặt đường S=116.47 m²; Bề rộng mặt đường: B mặt =1.5m -> 3.5m
- Tuyến 22: Chiều dài tuyến L= 55.37 m; Diện tích mặt đường S=121.08 m²; Bề rộng mặt đường: B mặt =1.75m -> 4.25m
- Tuyến 23: Chiều dài tuyến L= 24.87 m; Diện tích mặt đường S=48.63 m²; Bề rộng mặt đường: B mặt =2m -> 2.5m
- Tuyến 24: Chiều dài tuyến L= 38.92 m; Diện tích mặt đường S=213.44 m²; Bề rộng mặt đường: B mặt =1.4m -> 3m
- Tuyến 25: Chiều dài tuyến L= 12.35 m; Diện tích mặt đường S=18.97 m²; Bề rộng mặt đường: B mặt =1.75m -> 3.25m
- Tuyến 26: Chiều dài tuyến L= 27.28 m; Diện tích mặt đường S=58.23 m²; Bề rộng mặt đường: B mặt =1.5m -> 2.5m

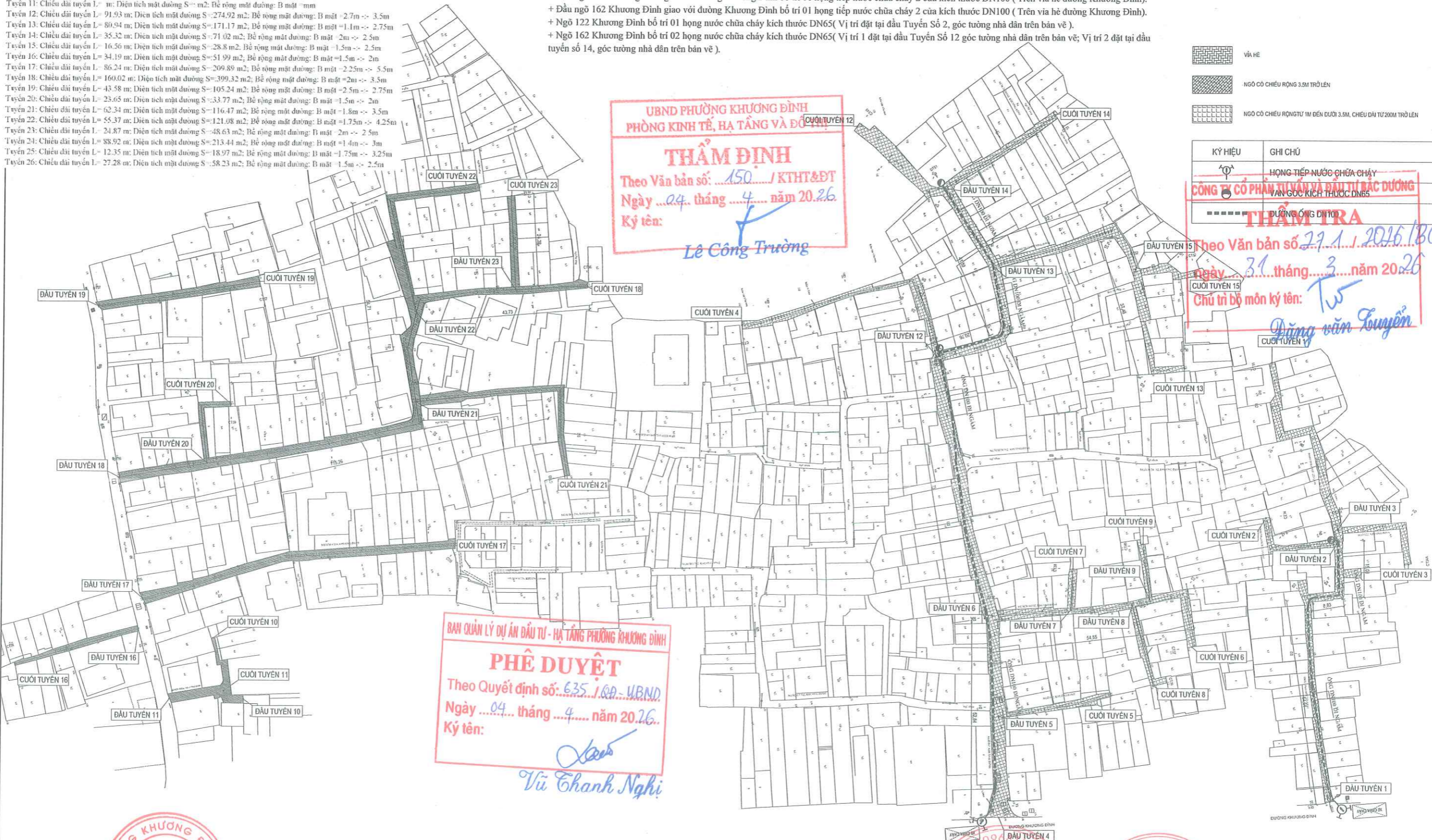

	VỈA HÈ
	NGÕ CỎ CHIỀU RỘNG 3,5M TRỞ LÊN
	NGÕ CỎ CHIỀU RỘNG TỪ 1M ĐẾN DƯỚI 3,5M, CHIỀU DÀI TỪ 20M TRỞ LÊN

KÝ HIỆU	GHI CHÚ
	HẠNG TIẾP NƯỚC CHỮA CHÁY
	VAN GÓC KÍCH THƯỚC DN65
	ĐƯỜNG ỐNG DN100

BAN QUẢN LÝ DỰ ÁN ĐẦU TƯ - HẠ TẦNG PHƯỜNG KHƯƠNG ĐÌNH
PHÊ DUYỆT
 Theo Quyết định số: 635 /QĐ-UBND
 Ngày 04 tháng 4 năm 2026
 Ký tên: Vũ Thanh Nghị

CÔNG TY CỔ PHẦN TƯ VẤN VÀ ĐẦU TƯ BẮC ĐƯƠNG
THẨM TRA
 Theo Văn bản số 29.1 / 2026 / BCTT
 Ngày 31 tháng 3 năm 2026
 Chủ trì bộ môn ký tên: *Tư*
 Đặng Văn Tuấn

ỦY BAN NHÂN DÂN PHƯỜNG KHƯƠNG ĐÌNH BAN QUẢN LÝ DỰ ÁN ĐẦU TƯ - HẠ TẦNG PHƯỜNG KHƯƠNG ĐÌNH		DỰ ÁN: CẢI TẠO ĐƯỜNG VÀ THOÁT NƯỚC NGÕ VÀ CÁC NGÁCH THUỘC NGÕ 122,162,236 ĐƯỜNG KHƯƠNG ĐÌNH, PHƯỜNG KHƯƠNG ĐÌNH BƯỚC: BÁO CÁO KINH TẾ KỸ THUẬT		THIẾT KẾ: VŨ XUÂN THANH	CHỦ TRÌ THIẾT KẾ PCCC: VŨ XUÂN THANH	CHỦ NHIỆM DỰ ÁN: PHẠM TRỌNG QUỲNH	HÀ NỘI, THÁNG 04 NĂM 2026 CÔNG TY CỔ PHẦN ĐẦU TƯ HOÀNG PHÁT T&T GIÁM ĐỐC: NGUYỄN MẠNH TỬ	HÀ NỘI, THÁNG 04 NĂM 2026 CÔNG TY CỔ PHẦN PCCC HOÀNG DƯƠNG GIÁM ĐỐC: HUỖNH VĂN PHONG	MẶT BẰNG ĐƯỜNG ỐNG PCCC (ĐƯỜNG ỐNG KHỎ) TỶ LỆ BẢN VẼ: NBV LẦN XUẤT BẢN: 01	BẢN VẼ SỐ: 01/02 MÃ SỐ SẢN PHẨM: TVTK.02.2026
--	--	---	--	-------------------------	--------------------------------------	-----------------------------------	--	--	---	--

ĐIỂN HÌNH PCCC

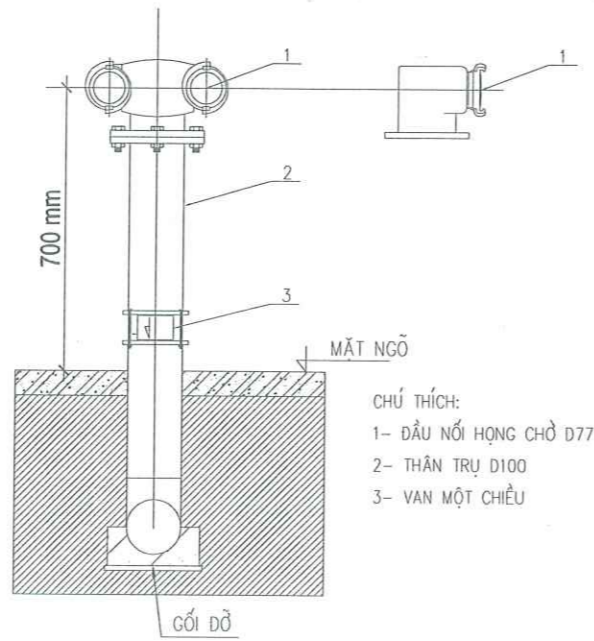

CHI TIẾT HỌNG LẤY NƯỚC O2

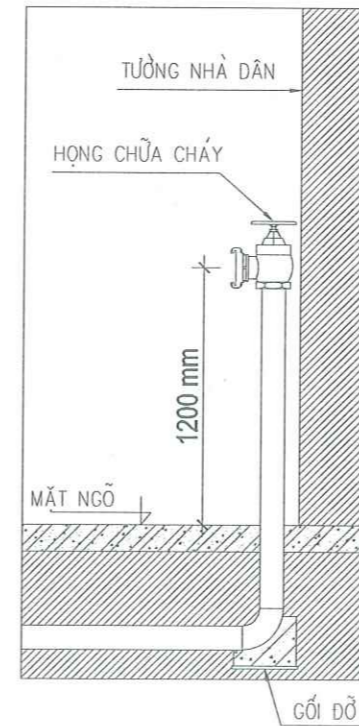

MẶT CẮT HỌNG CHỮA CHÁY

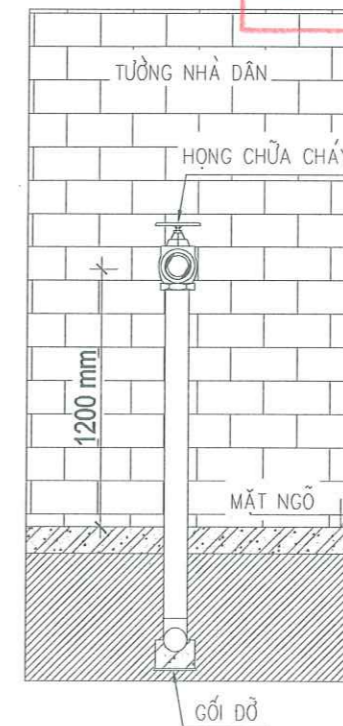

MẶT DỪNG HỌNG CHỮA CHÁY

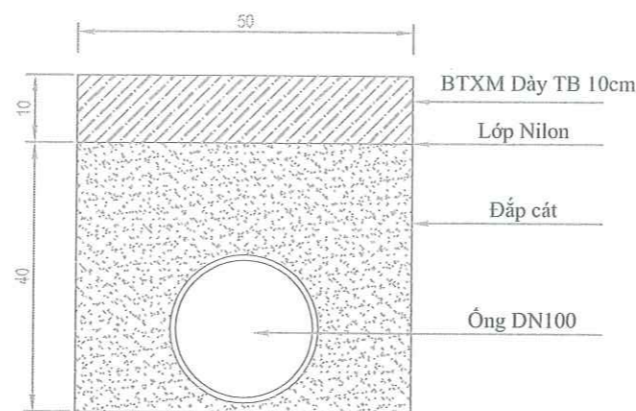

UBND PHƯỜNG KHƯƠNG ĐÌNH
 PHÒNG KINH TẾ, HẠ TẦNG VÀ ĐÔ THỊ

THẨM ĐỊNH
 Theo Văn bản số: ...150.../KTHT&ĐT
 Ngày ...04... tháng ...4... năm 2026.
 Ký tên: *[Signature]*

Lê Công Trường

CÔNG TY CỔ PHẦN TƯ VẤN VÀ ĐẦU TƯ BẮC DƯƠNG

THẨM TRA

Theo Văn bản số: 291/2025/BCTT

ngày ...31... tháng ...3... năm 2026

Chủ trì bộ môn ký tên: *[Signature]*

Dương Văn Tuyên

BAN QUẢN LÝ DỰ ÁN ĐẦU TƯ - HẠ TẦNG PHƯỜNG KHƯƠNG ĐÌNH

PHÊ DUYỆT
 Theo Quyết định số: 6.35.10-P-UBND.
 Ngày ...04... tháng ...4... năm 2026.
 Ký tên: *[Signature]*

Vũ Thanh Nghị

<p>ỦY BAN NHÂN DÂN PHƯỜNG KHƯƠNG ĐÌNH BAN QUẢN LÝ DỰ ÁN ĐẦU TƯ - HẠ TẦNG PHƯỜNG KHƯƠNG ĐÌNH</p>		<p>DỰ ÁN: CẢI TẠO ĐƯỜNG VÀ THOÁT NƯỚC NGÕ VÀ CÁC NGÁCH THUỘC NGÕ 122,162,236 ĐƯỜNG KHƯƠNG ĐÌNH, PHƯỜNG KHƯƠNG ĐÌNH BƯỚC: BÁO CÁO KINH TẾ KỸ THUẬT</p>		THIẾT KẾ: VŨ XUÂN THANH <i>[Signature]</i>	CHỦ TRÌ THIẾT KẾ PCCC: VŨ XUÂN THANH <i>[Signature]</i>	CHỦ NHIỆM DỰ ÁN: PHẠM TRỌNG QUYNH <i>[Signature]</i>	HẠ NỘI, THÁNG 04 NĂM 2026 CÔNG TY CỔ PHẦN ĐẦU TƯ HOÀNG PHÁT T&T GIÁM ĐỐC: NGUYỄN MẠNH TU <i>[Signature]</i>	CÔNG TY CỔ PHẦN PCCC HOÀNG DƯƠNG GIÁM ĐỐC: HUYNH VĂN PHONG <i>[Signature]</i>	ĐIỂN HÌNH PCCC
ĐƠN VỊ TƯ VẤN LẬP BCKTKT: CÔNG TY CỔ PHẦN ĐẦU TƯ HOÀNG PHÁT T&T	ĐƠN VỊ TƯ VẤN THIẾT KẾ PCCC: CÔNG TY CỔ PHẦN PHÒNG CHÁY CHỮA CHÁY HOÀNG DƯƠNG	TỶ LỆ BẢN VẼ: NBV	BẢN VẼ SỐ: 02/02	LẦN XUẤT BẢN: 01	MÃ SỐ SẢN PHẨM: TVTK.02.2026				

VI. KHỐI LƯỢNG

UBND PHƯỜNG KHƯƠNG ĐÌNH
PHÒNG KINH TẾ, HẠ TẦNG VÀ ĐÔ THỊ

THẨM ĐỊNH
Theo Văn bản số: 150 / KTHT&ĐT
Ngày 04 tháng 4 năm 2026.
Ký tên:

Lê Công Trường

CÔNG TY CỔ PHẦN TƯ VẤN VÀ ĐẦU TƯ BẮC DƯƠNG

THẨM TRA
Theo Văn bản số: 271 / 2025/BCTT
ngày 31 tháng 3 năm 2025
Chủ trì bộ môn ký tên: *Tw*
Dương Văn Tuyên

BAN QUẢN LÝ DỰ ÁN ĐẦU TƯ - HẠ TẦNG PHƯỜNG KHƯƠNG ĐÌNH

PHÊ DUYỆT
Theo Quyết định số: 635 / QĐ-UBND
Ngày 04 tháng 4 năm 2026.
Ký tên:

Vũ Thanh Nghi



BẢNG TỔNG HỢP KHỐI LƯỢNG

TT	Hạng mục công việc	Đơn vị	Diễn giải	Tuyển 1	Tuyển 2	Tuyển 3	Tuyển 4	Tuyển 5	Tuyển 6	Tuyển 7	Tuyển 8	Tuyển 9	Tuyển 10	Tuyển 11	Tuyển 12	Tuyển 13	Tuyển 14	Tuyển 15	Tuyển 16	Tuyển 17	Tuyển 18	Tuyển 19	Tuyển 20	Tuyển 21	Tuyển 22	Tuyển 23	Tuyển 24	Tuyển 25	Tuyển 26	Tổng khối lượng các tuyển	
I PHÂN DÀO ĐÁP NỀN ĐƯỜNG																															
1	Phá dỡ đường lát gạch đỏ và bê tông nền cũ hư hỏng	m3	Trắc ngang thiết kế			11,21									3,17							6,14			6,94	10,05	12,35				49,86
2	Cào bóc mặt đường bê tông nhựa	m2	Trắc ngang thiết kế																												
II PHÂN MẶT ĐƯỜNG																															
Chiều dài tuyến																															
	Diện tích mặt đường-trên bình đồ tuyến	m	Trắc dọc thiết kế	136,20	26,35	27,34	225,81	30,03	65,59	10,84	21,90	15,20	21,86	15,72	108,56	80,94	35,32	16,56	34,19	84,58	160,02	43,58	38,73	62,34	76,35	24,87	47,48	22,37	47,33		1.480,06
	Kết cấu áo đường loại 1	m2	Bình đồ thiết kế	296,84	41,82	45,28	633,48	47,09	134,95	20,74	40,02	23,01	38,51	35,38	306,66	171,17	72,02	28,80	51,99	202,10	399,32	105,24	52,47	116,47	190,50	48,63	123,45	28,90	93,07		3.347,91
1	Mặt đường bê tông nhựa chặt C9.5, dày 5cm	m2	Bình đồ thiết kế	296,84	41,82		633,48	47,09	134,95	20,74	40,02	23,01	38,51	35,38	274,92	171,17	72,02	28,80	51,99	202,10	399,32		52,47	116,47	121,08			28,90	93,07		2.924,15
2	Tuoi nhựa dính bám 1,0 Kg/m2	m2	Bình đồ thiết kế	296,84	41,82		633,48	47,09	134,95	20,74	40,02	23,01	38,51	35,38	274,92	171,17	72,02	28,80	51,99	202,10	399,32		52,47	116,47	121,08			28,90	93,07		2.924,15
3	Bù vênh bê tông nhựa chặt C9.5 dày trung bình 1cm	m3	Trắc ngang thiết kế	8,58	0,64		16,08	0,44	3,37	0,16	1,02	0,22	1,21	0,91	7,90	5,95	1,35	0,55	0,49	2,27	10,98		0,45	1,82	4,21			2,03	1,38		72,01
4	Bù vênh bằng Bê tông Xi măng M250 đá 2x4	m3	Trắc ngang thiết kế	8,48																											8,48
5	Mặt đường hiện trạng làm sạch, tạo nhám	m2	Bình đồ thiết kế	296,84	41,82		633,48	47,09	134,95	20,74	40,02	23,01	38,51	35,38	274,92	171,17	72,02	28,80	51,99	202,10	399,32		52,47	116,47	121,08			28,90	93,07		2.924,15
Kết cấu áo đường loại 2																															
1	Mặt đường bê tông nhựa chặt C9.5, dày 5cm	m2	Bình đồ thiết kế			45,28									31,74							105,24			69,42	48,63	123,45				423,76
2	Tuoi nhựa dính bám 1,0 Kg/m2	m2	Bình đồ thiết kế			45,28									31,74							105,24			69,42	48,63	123,45				423,76
4	Bê tông xi măng M250# đá 1x2 dày 10cm	m3	Bình đồ thiết kế			4,53									3,17							10,52			6,94	4,86	12,35				42,38
5	Lớp nilon	m2	Bình đồ thiết kế			45,28									31,74							105,24			69,42	48,63	123,45				423,76
III PHÂN THOÁT NƯỚC																															
1	Rãnh B300 cải tạo	m	Bình đồ thiết kế		26,50			31,52		9,83	21,98	14,10		15,72		49,51		16,23								52,42			8,61		246,42
2	Rãnh B300 làm mới	m	Bình đồ thiết kế	10,66		27,55	35,31						21,86			31,65										38,04	20,98	24,85	22,38		233,28
3	Rãnh B400 cải tạo	m	Bình đồ thiết kế																22,89										38,72	61,61	
4	Rãnh B400 cải tạo vị trí đặt đường ống nước khô PCCC	m	Bình đồ thiết kế																												
5	Rãnh B400 làm mới	m	Bình đồ thiết kế	56,89			66,61		67,83						42,71		35,53				85,25	159,68	45,03		62,63		47,48			669,64	
6	Rãnh B400 làm mới vị trí đặt đường ống nước khô PCCC	m	Bình đồ thiết kế	79,50			124,14								63,55															267,19	
7	Rãnh B300 cải tạo tẩm song thu nước	m	Bình đồ thiết kế		1,00			1,00		1,00	2,00	1,00		1,00		3,00		2,00												12,00	
8	Rãnh B300 làm mới tẩm song thu nước	m	Bình đồ thiết kế			2,00	3,00							1,00								2,00				2,00	1,00		1,00		12,00
9	Rãnh B400 cải tạo tẩm song thu nước	m	Bình đồ thiết kế																2,00										1,00	3,00	
10	Rãnh B400 làm mới tẩm song thu nước	m	Bình đồ thiết kế	5,00			7,00		3,00						4,00		2,00				5,00	9,00	3,00		2,00					40,00	
11	Phá dỡ ga hiện trạng	ga	Bình đồ hiện trạng	12,00	1,00		6,00	2,00	4,00	1,00		1,00		1,00	5,00	3,00	1,00	1,00	1,00	1,00	5,00	9,00	3,00		2,00	3,00		3,00		60,00	
12	Phá dỡ rãnh B300 hiện trạng	m	Bình đồ hiện trạng	104,44			68,18		67,83						17,59		35,53				85,25	159,68	45,03		51,67		47,48			682,68	
13	Phá dỡ rãnh B400 hiện trạng	m	Bình đồ hiện trạng				121,46								59,69															181,15	
14	Phá dỡ công D300 hiện trạng	m	Bình đồ hiện trạng	25,86		27,34																								75,58	
15	Ga làm mới tẩm Composite	ga	Bình đồ thiết kế	12,00	1,00	1,00	14,00	2,00	5,00				1,00	1,00	5,00	6,00	1,00		1,00	5,00	9,00	3,00	1,00	4,00	6,00	1,00	4,00	1,00	3,00	87,00	
16	Ga làm mới hàm ếch	ga	Bình đồ thiết kế																												
17	Ống HDPE D400 qua đường	m	Bình đồ thiết kế	15,00																											15,00
IV HẠNG MỤC KHÁC																															
1	Nâng cở ga điện, viên thông...(loại 3 tấm đan)	ga	Bình đồ thiết kế					3,00																							3,00
2	Nâng cở ga điện, viên thông...(loại 2 tấm đan)	ga	Bình đồ thiết kế					4,00																							4,00
V ĐƯỜNG ỐNG NƯỚC KHÔ PCCC																															
1	Lắp đặt đường ống nước khô DN100	m	Bình đồ thiết kế	79,50			124,14								63,55																267,19
2	Hong tiếp nước chữa cháy	Cái	Bình đồ thiết kế	1,00																											2,00
3	Van góc kích thước DN65	Cái	Bình đồ thiết kế	1,00			1,00								1,00																3,00

UBND PHƯỜNG KHƯƠNG LÌNH
PHÒNG KINH TẾ, HẠ TẦNG VÀ ĐÔ THỊ

THẨM ĐỊNH
Theo Văn bản số: 150/ KHHT&ĐT
Ngày 04 tháng 4 năm 2026
Ký tên: *[Signature]*

Lê Công Trường

ĐẦU TƯ - HẠ TẦNG PHƯỜNG KHƯƠNG LÌNH

PHÊ DUYỆT
Quyết định số: 635/QĐ-UBND
Ngày 04 tháng 4 năm 2026
Ký tên: *[Signature]*
Vũ Thanh Nghị

CÔNG TY CỔ PHẦN TƯ VẤN VÀ ĐẦU TƯ BẮC ĐƯƠNG

THẨM TRA
Theo Văn bản số: 27.1/2026/ĐCTT
ngày 31 tháng 3 năm 2026
Chủ trì bộ môn ký tên: *[Signature]*
Đặng Văn Tuyên

