

CỘNG HÒA XÃ HỘI CHỦ NGHĨA VIỆT NAM

Độc lập – Tự do – Hạnh phúc

-----o0o-----

HỒ SƠ BÁO CÁO KINH TẾ KỸ THUẬT

- Công trình** : Đầu tư lắp đặt hệ thống điện chiếu sáng các thôn trên địa bàn xã Giang Sơn, huyện Gia Bình
- Chủ đầu tư** : Ủy ban nhân dân xã Giang Sơn
- Địa điểm XD** : Xã Giang Sơn, Huyện Gia Bình
- Đơn vị tư vấn** : Công ty TNHH tư vấn đầu tư xây dựng Duy Tiến

QUYỂN 2 – BẢN VẼ

CÔNG TY CỔ PHẦN
XÂY DỰNG 689 BẮC NINH

THẨM TRA

Theo Văn bản số:/.....

Ngày tháng năm 20.....

Ký tên

UBND HUYỆN GIA BÌNH
PHÒNG KINH TẾ, HẠ TẦNG VÀ ĐÔ THỊ

THẨM ĐỊNH

Theo Văn bản số:/.....

ngày tháng năm 20.....

Người thẩm định ký tên:

CỘNG HÒA XÃ HỘI CHỦ NGHĨA VIỆT NAM

Độc lập – Tự do – Hạnh phúc

-----o0o-----

HỒ SƠ BÁO CÁO KINH TẾ KỸ THUẬT

UBND HUYỆN GIA BÌNH
PHÒNG KINH TẾ, HẠ TẦNG VÀ ĐÔ THỊ

THẨM ĐỊNH

Theo Văn bản số:/.....
ngày tháng năm 20.....
Người thẩm định ký tên:

- Công trình** : Đầu tư lắp đặt hệ thống điện chiếu sáng các thôn trên địa bàn xã Giang Sơn, huyện Gia Bình
- Chủ đầu tư** : Ủy ban nhân dân xã Giang Sơn
- Địa điểm XD** : Xã Giang Sơn, Huyện Gia Bình
- Đơn vị tư vấn** : Công ty TNHH tư vấn đầu tư xây dựng Duy Tiến

CÔNG TY CỔ PHẦN
XÂY DỰNG 689 BẮC NINH

THẨM TRA

Theo Văn bản số:/.....
Ngày tháng năm 20.....
Ký tên

QUYỂN 2 – BẢN VẼ

CHỦ ĐẦU TƯ



CHỦ TỊCH
TRƯƠNG THẾ HUY

ĐƠN VỊ TƯ VẤN



GIÁM ĐỐC
LÊ THÀNH CÔNG

Cột (1.2).3
TBA Du Trảng 2

4x25
Tủ ĐKCS DT2

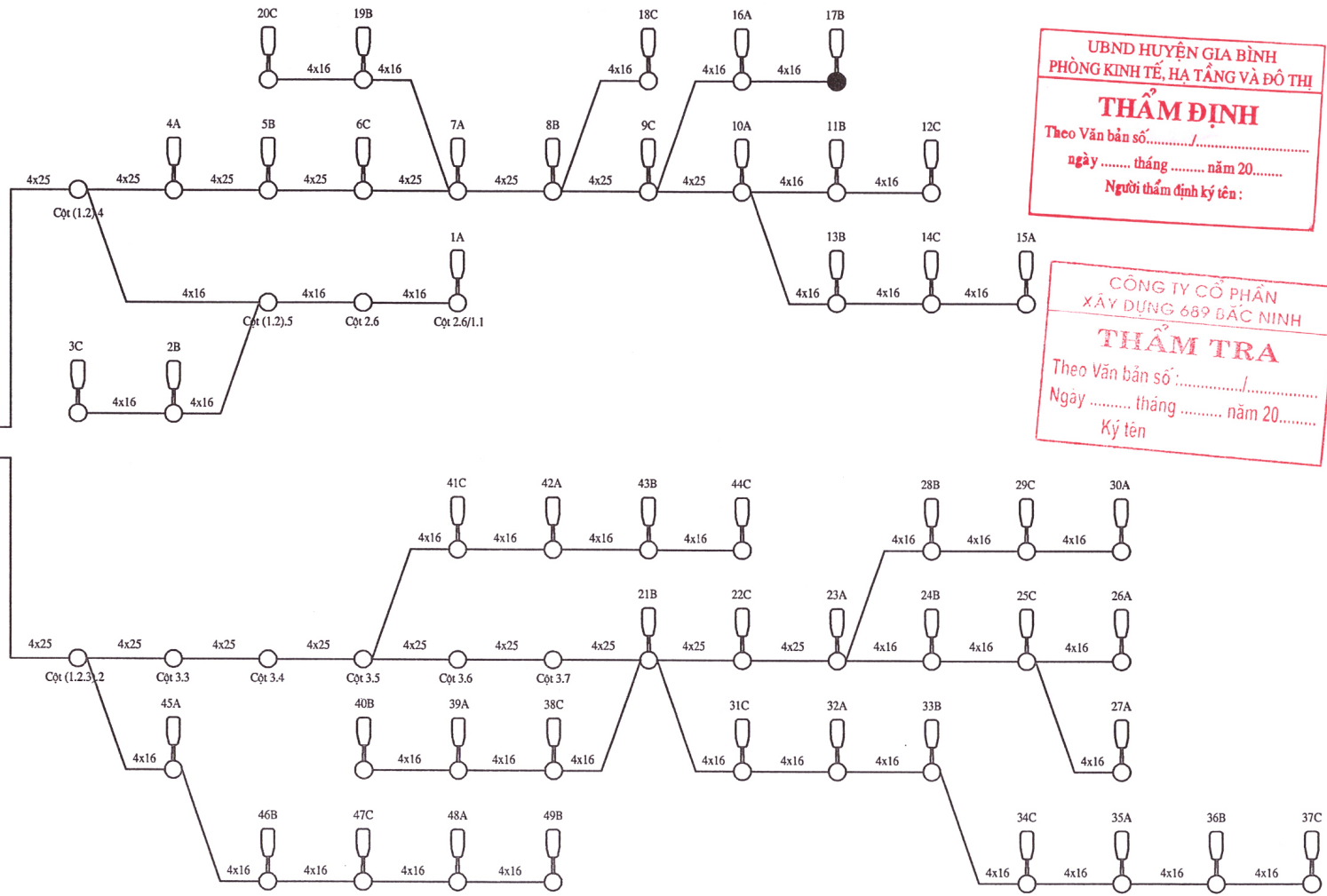

UBND HUYỆN GIA BÌNH
PHÒNG KINH TẾ, HẠ TẦNG VÀ ĐÔ THỊ

THẨM ĐỊNH





Theo Văn bản số: /
ngày tháng năm 20.....
Người thẩm định ký tên:





CÔNG TY CỔ PHẦN
XÂY DỰNG 689 BẮC NINH

THẨM TRA

Theo Văn bản số: /
Ngày tháng năm 20.....
Ký tên:

Ghi chú:

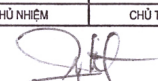
-  Tủ ĐKCS
-  Dây cáp treo trên cột hạ thế AL/XLPE
-  Đèn chiếu sáng lắp trên cột điện hạ thế hiện có, đèn 50W
-  Đèn chiếu sáng lắp trên cột điện BTLT trồng mới, đèn 50W
-  Tiếp địa T4C-1.5

	CÔNG TY TNHH TƯ VẤN ĐẦU TƯ XÂY DỰNG DUY TIẾN BIÊN CHI PHƯƠNG HẠP LÍNH - T.P BẮC NINH - TỈNH BẮC NINH ĐIỆN THOẠI: 0913 884 912		CÔNG TRÌNH: ĐẦU TƯ LẮP ĐẶT HỆ THỐNG ĐIỆN CHIẾU SÁNG CÁC THÔN TRÊN ĐỊA BÀN XÃ GIANG SƠN, HUYỆN GIA BÌNH		HS BẢO CẢO KINH TẾ KỸ THUẬT
	SƠ ĐỒ 1 SỢI TỦ ĐKCS DT2 (TBA DU TRẢNG 2)				HT: .../2024
ĐUY TIẾN	CHỨC VỤ: GIÁM ĐỐC	CHỦ NHIỆM	CHỦ TRÌ	THIẾT KẾ	VE
 LÊ THÀNH CÔNG	 PHAN KHẮC NGỌC	 NGUYỄN XUÂN KHÁNH	 LẠI ĐÌNH KHANG		

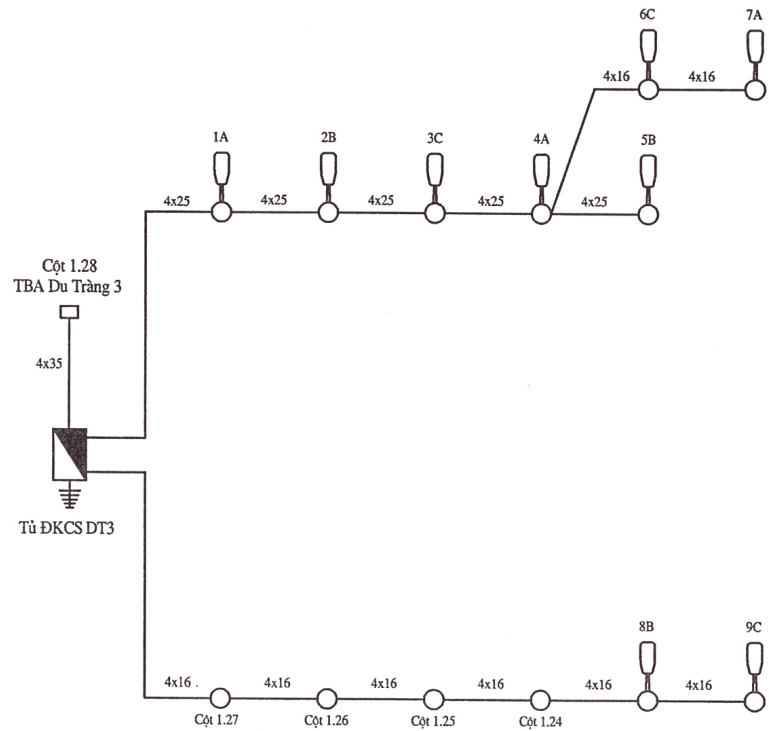

UBND HUYỆN GIA BÌNH
PHÒNG KINH TẾ, HẠ TẦNG VÀ ĐÔ THỊ

THẨM ĐỊNH





Theo Văn bản số:/.....
ngày tháng năm 20.....
Người thẩm định ký tên:

CÔNG TY CỔ PHẦN
XÂY DỰNG 689 BẮC NINH



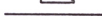

THẨM TRA

Theo Văn bản số:/.....
Ngày tháng năm 20.....
Ký tên

Ghi chú:

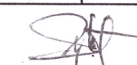
-  Tủ ĐKCS
-  Dây cáp treo trên cột hạ thế AL/XLPE
-  Đèn chiếu sáng lắp trên cột điện hạ thế hiện có, đèn 50W
-  Đèn chiếu sáng lắp trên cột điện BTLT trông mới, đèn 50W
-  Tiếp địa T4C-1.5



ĐƠN VỊ TƯ VẤN: CÔNG TY TNHH TƯ VẤN ĐẦU TƯ XÂY DỰNG DUY TIẾN ĐỊA CHỈ: PHƯỜNG HẠP LĨNH - T.P BẮC NINH - TỈNH BẮC NINH ĐIỆN THOẠI: 0913 884 912		CÔNG TRÌNH: ĐẦU TƯ LẮP ĐẶT HỆ THỐNG ĐIỆN CHIẾU SÁNG CÁC THÔN TRÊN ĐỊA BÀN XÃ GIANG SƠN, HUYỆN GIA BÌNH		HS BẢO CÁO KINH TẾ KỸ THUẬT HT:/2024 TỶ LỆ: 1/.....	
SƠ ĐỒ I SỢI TỦ ĐKCS DT3 (TBA DU TRẢNG 3)		BẢN VẼ: CS-07		KIỂM	
GIÁM ĐỐC  LÊ THÀNH CÔNG	CHỦ NHIỆM  PHAN KHẮC NGỌC	CHỦ TRÌ  NGUYỄN XUÂN KHÁNH	THIẾT KẾ 	VẼ 	KIỂM  LẠI ĐÌNH KHANG

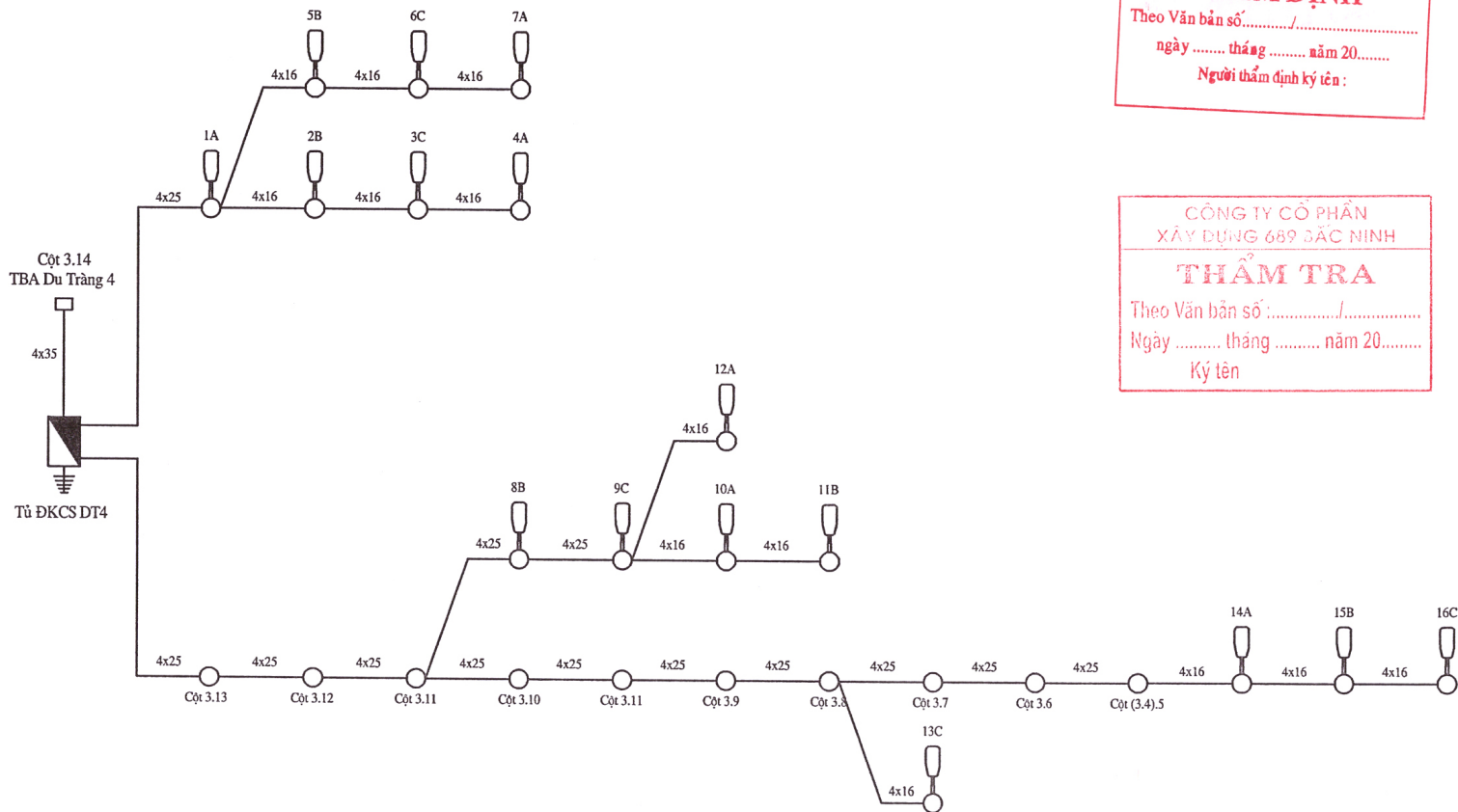

UBND HUYỆN GIA BÌNH
 PHÒNG KINH TẾ, HẠ TẦNG VÀ ĐÔ THỊ

THẨM ĐỊNH





Theo Văn bản số...../.....
 ngày tháng năm 20.....
 Người thẩm định ký tên :





CÔNG TY CỔ PHẦN
 XÂY DỰNG 689 SẮC NINH

THẨM TRA

Theo Văn bản số...../.....
 Ngày tháng năm 20.....
 Ký tên

Ghi chú:

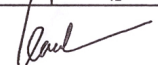
-  Tủ ĐKCS
-  Dây cáp treo trên cột hạ thế AL/XLPE
-  Đèn chiếu sáng lắp trên cột điện hạ thế hiện có, đèn 50W
-  Đèn chiếu sáng lắp trên cột điện BTLT trông mới, đèn 50W
-  Tiếp địa T4C-1.5

 ĐƠN VỊ TƯ VẤN CÔNG TY TNHH TU VẤN ĐẦU TƯ XÂY DỰNG DUY TIẾN ĐỊA CHỈ: PHƯỜNG HẢI LĨNH - T.P. BẮC NINH - TỈNH BẮC NINH ĐIỆN THOẠI: 0913.884.812	CÔNG TRÌNH: ĐẦU TƯ LẮP ĐẶT HỆ THỐNG ĐIỆN CHIẾU SÁNG CÁC THÔN TRÊN ĐỊA BÀN XÃ GIANG SƠN, HUYỆN GIA BÌNH		HS BẢO CAO KINH TẾ KỸ THUẬT
	SƠ ĐỒ 1 SỢI TỦ ĐKCS DT4 (TBA DU TRĂNG 4)		HT: .../2024
CHỦ NHIỆM	CHỦ TRÌ	THIẾT KẾ	BẢN VẼ: CS-08
 LÊ THÀNH CÔNG	 PHAN KHẮC NGỌC	 NGUYỄN XUÂN KHÁNH	 LẠI ĐÌNH KHANG

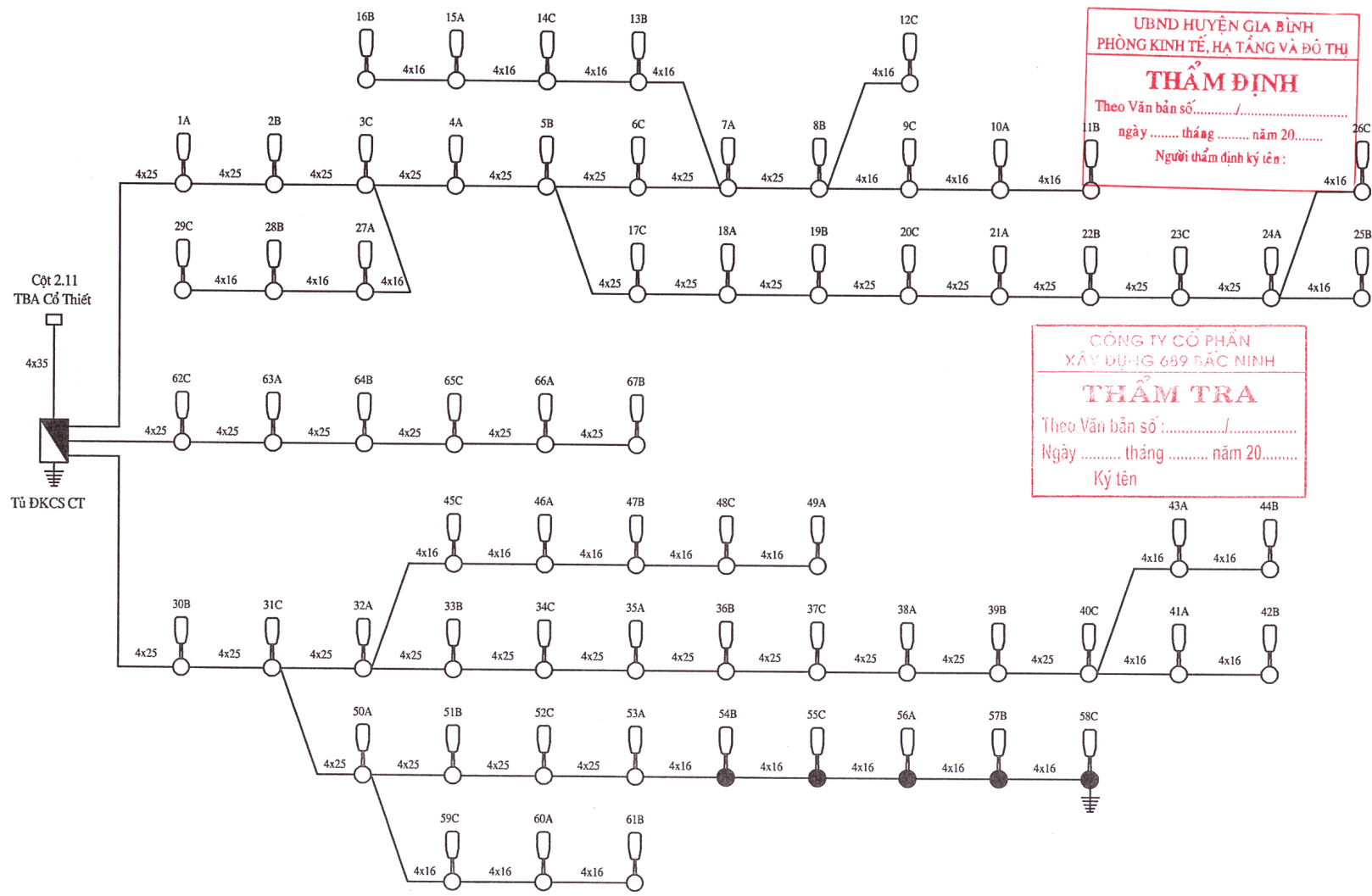

UBND HUYỆN GIA BÌNH
PHÒNG KINH TẾ, HẠ TẦNG VÀ ĐÔ THỊ





THẨM ĐỊNH





Theo Văn bản số:
ngày tháng năm 20.....
Người thẩm định ký tên:

CÔNG TY CỔ PHẦN
XÂY DỰNG 689 BẮC NINH

THẨM TRA

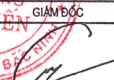
Theo Văn bản số:
Ngày tháng năm 20.....
Ký tên

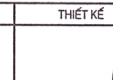
-  Tủ ĐKCS
-  Dây cáp treo trên cột hạ thế AL/XLPE
-  Đèn chiếu sáng lắp trên cột điện hạ thế hiện có, đèn 50W
-  Đèn chiếu sáng lắp trên cột điện BTLT trồng mới, đèn 50W
-  Tiếp địa T4C-1.5

	CÔNG TY TNHH TƯ VẤN ĐẦU TƯ XÂY DỰNG DUY TIẾN BIÊN THOÀI 789 13 884 912		CÔNG TRÌNH: ĐẦU TƯ LẮP ĐẶT HỆ THỐNG ĐIỆN CHIẾU SÁNG CÁC THÔN TRÊN ĐỊA BÀN XÃ GIANG SƠN, HUYỆN GIA BÌNH		HS BẢO CẢO KINH TẾ KỸ THUẬT HT:/2024
	SỐ ĐỒ LỘ TỦ ĐKCS CT (TBA CỔ THIẾT)			TỶ LỆ: 1/..... BẢN VẼ: CS-09	
GIÁM ĐỐC 	CHỦ NHIỆM 	CHỦ TRÌ 	THIẾT KẾ 	VẼ 	KIỂM 

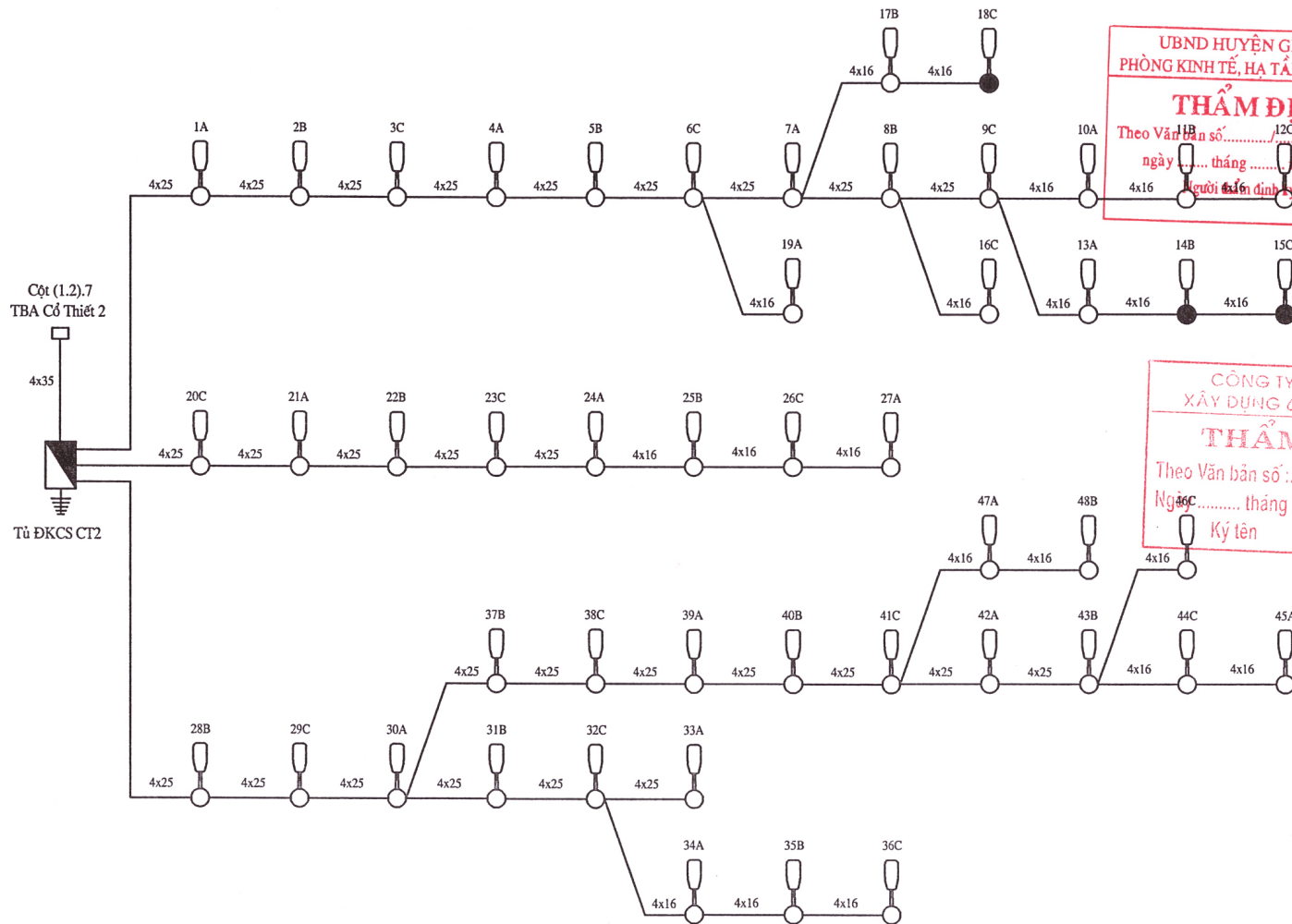

UBND HUYỆN GIA BÌNH
PHÒNG KINH TẾ, HẠ TẦNG VÀ ĐÔ THỊ





THẨM ĐỊNH





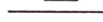

Theo Văn bản số:
ngày tháng năm 20.....
Người thẩm định ký tên:

CÔNG TY CỔ PHẦN
XÂY DỰNG 689 BẮC NINH

THẨM TRA

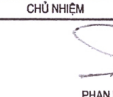
Theo Văn bản số:
Ngày tháng năm 20.....
Ký tên:

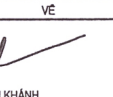
-  Tủ ĐKCS
-  Dây cáp treo trên cột hạ thế AL/XLPE
-  Đèn chiếu sáng lắp trên cột điện hạ thế hiện có, đèn 50W
-  Đèn chiếu sáng lắp trên cột điện BTLT trồng mới, đèn 50W
-  Tiếp địa T4C-1.5

	ĐƠN VỊ TƯ VẤN: CÔNG TY TNHH TƯ VẤN ĐẦU TƯ XÂY DỰNG DUY TIẾN ĐỊA CHỈ: PHƯỜNG HỢP LÍNH - TP BẮC NINH - TỈNH BẮC NINH ĐIỆN THOẠI: 0913 884 912		CÔNG TRÌNH: ĐẦU TƯ LẮP ĐẶT HỆ THỐNG ĐIỆN CHIẾU SÁNG CÁC THÔN TRÊN ĐỊA BÀN XÃ GIANG SƠN, HUYỆN GIA BÌNH		HS BẢO GẢO KINH TẾ KỸ THUẬT HT:/2024
	SƠ ĐỒ 1 SỢI TỦ ĐKCS CT2 (TBA CỔ THIẾT 2)		BẢN VẼ: CS-10		TỶ LỆ: 1/.....
GIÁM ĐỐC  LÊ THÀNH CÔNG	CHỦ NHIỆM  PHAN KHẮC NGỌC	CHỦ TRÌ  NGUYỄN XUÂN KHÁNH	THIẾT KẾ  LAI ĐÌNH KHANG	VẼ 	KIỂM 

UBND HUYỆN GIA BÌNH
PHÒNG KINH TẾ, HẠ TẦNG VÀ ĐÔ THỊ

THẨM ĐỊNH





Theo Văn bản số...../.....
ngày tháng năm 20.....
Người thẩm định Ký tên:



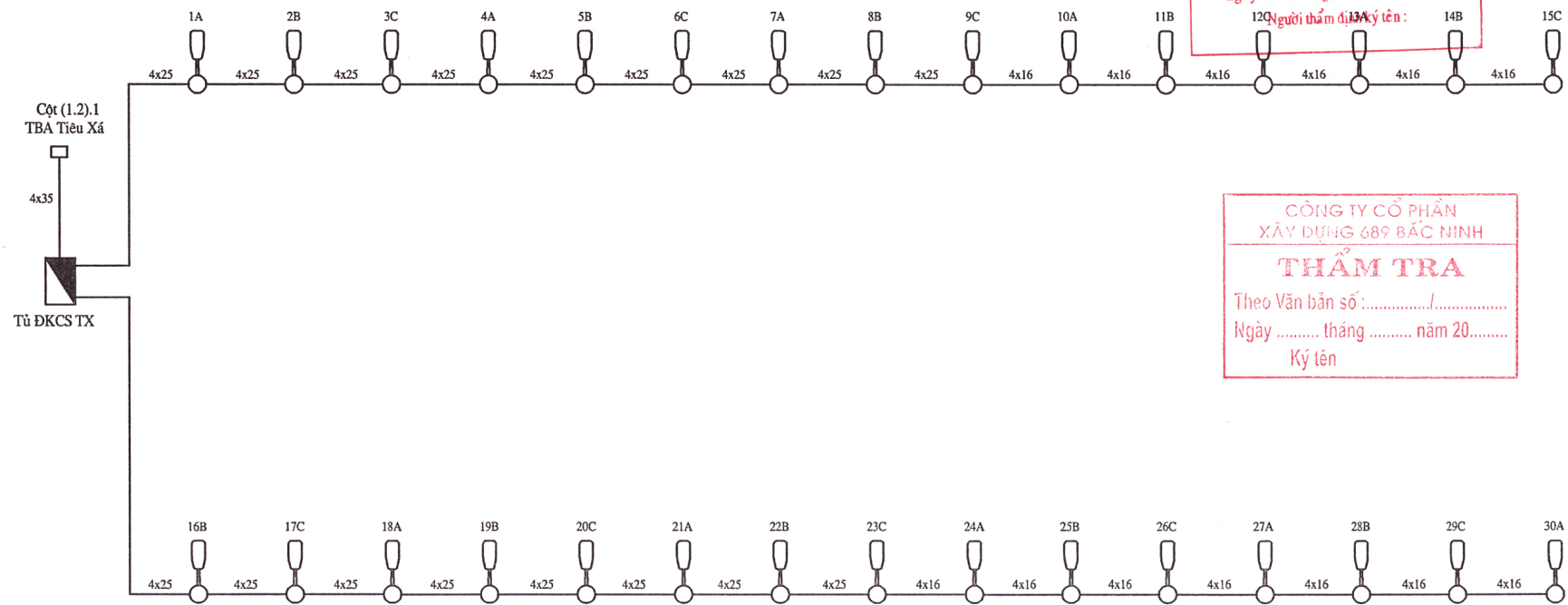

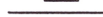

CÔNG TY CỔ PHẦN
XÂY DỰNG 689 BẮC NINH

THẨM TRA

Theo Văn bản số:...../.....
Ngày tháng năm 20.....
Ký tên

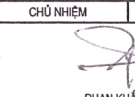

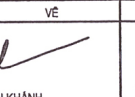
-  Tủ ĐKCS
-  Dây cáp treo trên cột hạ thế AL/XLPE
-  Đèn chiếu sáng lắp trên cột điện hạ thế hiện có, đèn 50W
-  Đèn chiếu sáng lắp trên cột điện BTLT trống mới, đèn 50W
-  Tiếp địa T4C-1.5

	ĐƠN VỊ TƯ VẤN: CÔNG TY TNHH TƯ VẤN ĐẦU TƯ XÂY DỰNG DUY TIẾN ĐƯỜNG PHƯƠNG LÍNH - TP BẮC NINH - TỈNH BẮC NINH ĐIỆN THOẠI: 0918884912		CÔNG TRÌNH: ĐẦU TƯ LẮP ĐẶT HỆ THỐNG ĐIỆN CHIẾU SÁNG CÁC THÔN TRÊN ĐỊA BÀN XÃ GIANG SƠN, HUYỆN GIA BÌNH		HS BẢO CAO KINH TẾ KỸ THUẬT HT:/2024
	SƠ ĐỒ 1 SỢI TỦ ĐKCS TX (TBA TIÊU XÁ)		TỶ LỆ: 1/..... BẢN VẼ: CS - 11		KIỂM
GIÁM ĐỐC  LÊ THÀNH CÔNG	CHỦ NHIỆM  PHAN KHẮC NGỌC	CHỦ TRÌ  NGUYỄN XUÂN KHÁNH	THIẾT KẾ 	VẼ 	KIỂM  LẠI ĐÌNH KHANG

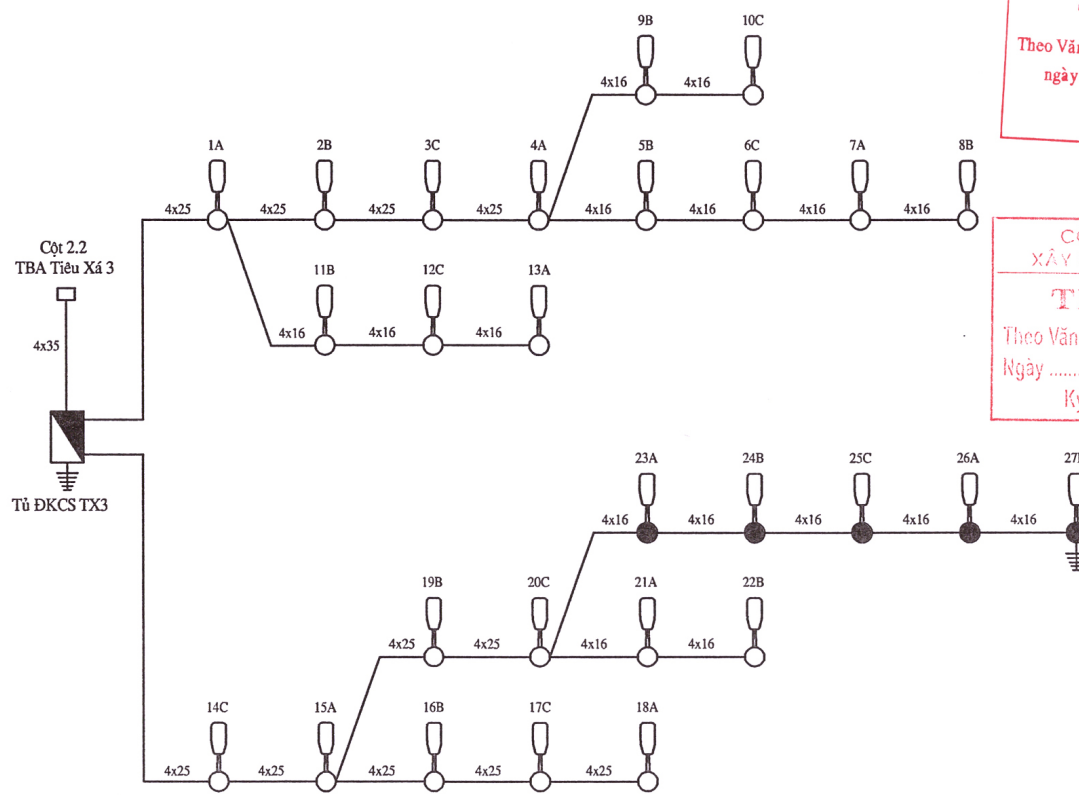

UBND HUYỆN GIA BÌNH
PHÒNG KINH TẾ, HẠ TẦNG VÀ ĐÔ THỊ





THẨM ĐỊNH





Theo Văn bản số:/.....
ngày tháng năm 20.....
Người thẩm định ký tên:

CÔNG TY CỔ PHẦN
XÂY DỰNG 689 BẮC NINH

THẨM TRA

Theo Văn bản số:/.....
Ngày tháng năm 20.....
Ký tên

-  Tủ ĐKCS
-  Dây cáp treo trên cột hạ thế AL/XLPE
-  Đèn chiếu sáng lắp trên cột điện hạ thế hiện có, đèn 50W
-  Đèn chiếu sáng lắp trên cột điện BTLT trồng mới, đèn 50W
-  Tiếp địa T4C-1.5

	ĐƠN VỊ TƯ VẤN: CÔNG TY TNHH TƯ VẤN ĐẦU TƯ XÂY DỰNG DUY TIẾN <small>BIỆT KHU PHƯỜNG HÁP LĨNH - T.P BẮC NINH - TỈNH BẮC NINH BIÊN THOẠI: 0913 884 912</small>		CÔNG TRÌNH: ĐẦU TƯ LẮP ĐẶT HỆ THỐNG ĐIỆN CHIẾU SÁNG CÁC THÔN TRÊN ĐỊA BÀN XÃ GIANG SƠN, HUYỆN GIA BÌNH		HS BẢO CẢO KINH TẾ KỸ THUẬT
	SƠ ĐỒ 1 SỢI TỦ ĐKCS TX3 (TBA TIÊU XÁ 3)				HT:/2024
GIÁM ĐỐC  LÊ THÀNH CÔNG	CHỦ NHIỆM  PHAN KHẮC NGỌC	CHỦ TRÌ  NGUYỄN XUÂN KHÁNH	THIẾT KẾ  LẠI ĐÌNH KHANG	VE 	TỶ LỆ: 1/..... BẢN VẼ: CS - 13 KIỂM

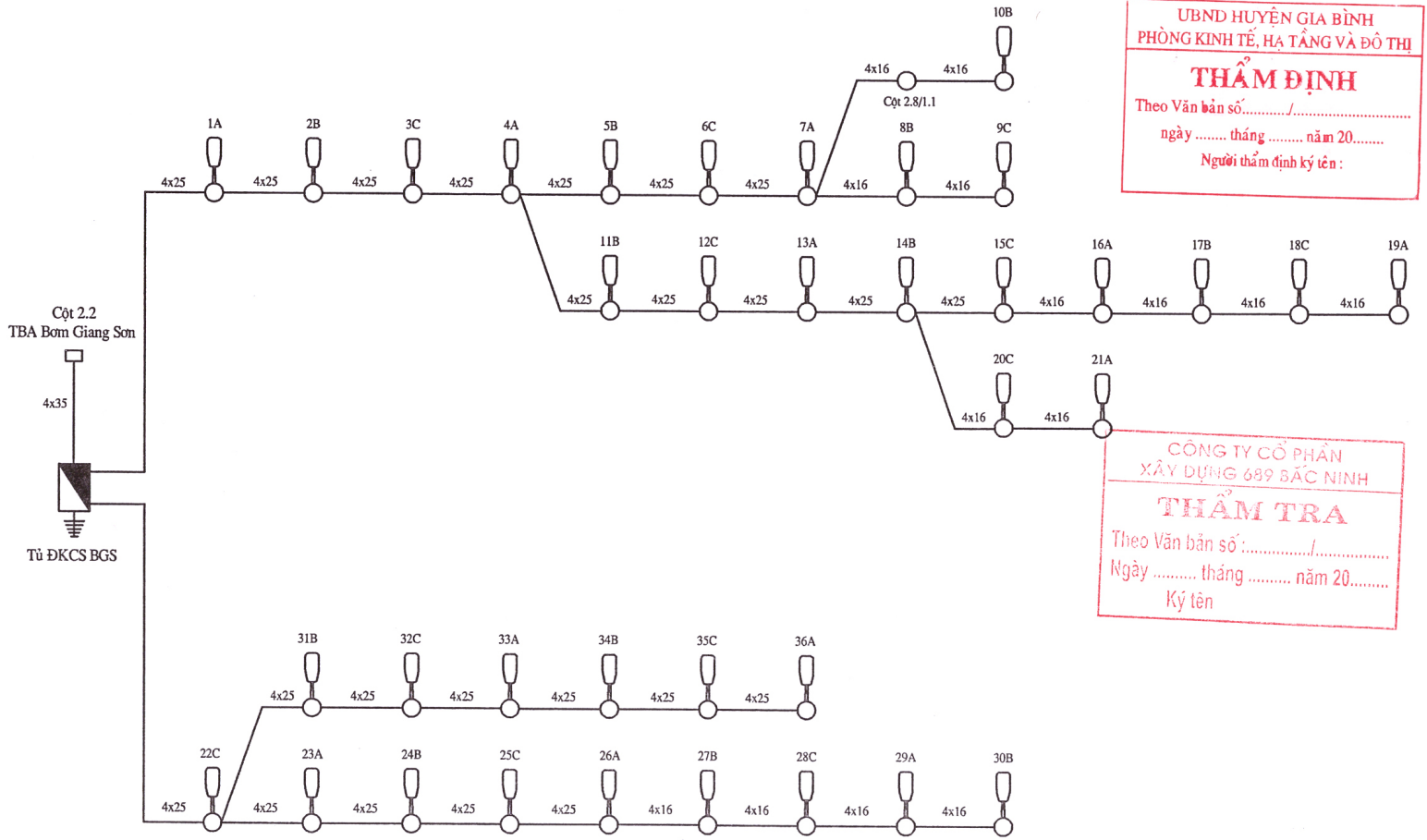

UBND HUYỆN GIA BÌNH
PHÒNG KINH TẾ, HẠ TẦNG VÀ ĐÔ THỊ





THẨM ĐỊNH





Theo Văn bản số: /.....
ngày tháng năm 20.....
Người thẩm định ký tên :

CÔNG TY CỔ PHẦN
XÂY DỰNG 689 BẮC NINH

THẨM TRA

Theo Văn bản số: /.....
Ngày tháng năm 20.....
Ký tên

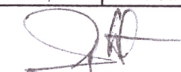
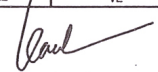
-  Tủ ĐKCS
-  Dây cáp treo trên cột hạ thế AL/XLPE
-  Đèn chiếu sáng lắp trên cột điện hạ thế hiện có, đèn 50W
-  Đèn chiếu sáng lắp trên cột điện BTLLT trông mới, đèn 50W
-  Tiếp địa T4C-1.5

	CÔNG TY TNHH TƯ VẤN ĐẦU TƯ XÂY DỰNG DUY TIẾN ĐỊA CHỈ: HƯNG HÁP LĨNH - TP BẮC NINH - TỈNH BẮC NINH ĐIỆN THOẠI: 091 884 912		CÔNG TRÌNH: ĐẦU TƯ LẮP ĐẶT HỆ THỐNG ĐIỆN CHIẾU SÁNG CÁC THÔN TRÊN ĐỊA BÀN XÃ GIANG SƠN, HUYỆN GIA BÌNH		HS BẢO CẢO KINH TẾ KỸ THUẬT
			SƠ ĐỒ 1 SƠ ĐỒ TỦ ĐKCS BGS (TBA BƠM GIANG SƠN)		HT: .../2024
GIÁM ĐỐC	CHỦ NHIỆM	CHỦ TRÌ	THIẾT KẾ	VẼ	KIỂM
 LÊ THÀNH CÔNG	 PHAN KHẮC NGỌC	 NGUYỄN XUÂN KHÁNH	 LẠI ĐÌNH KHANG		

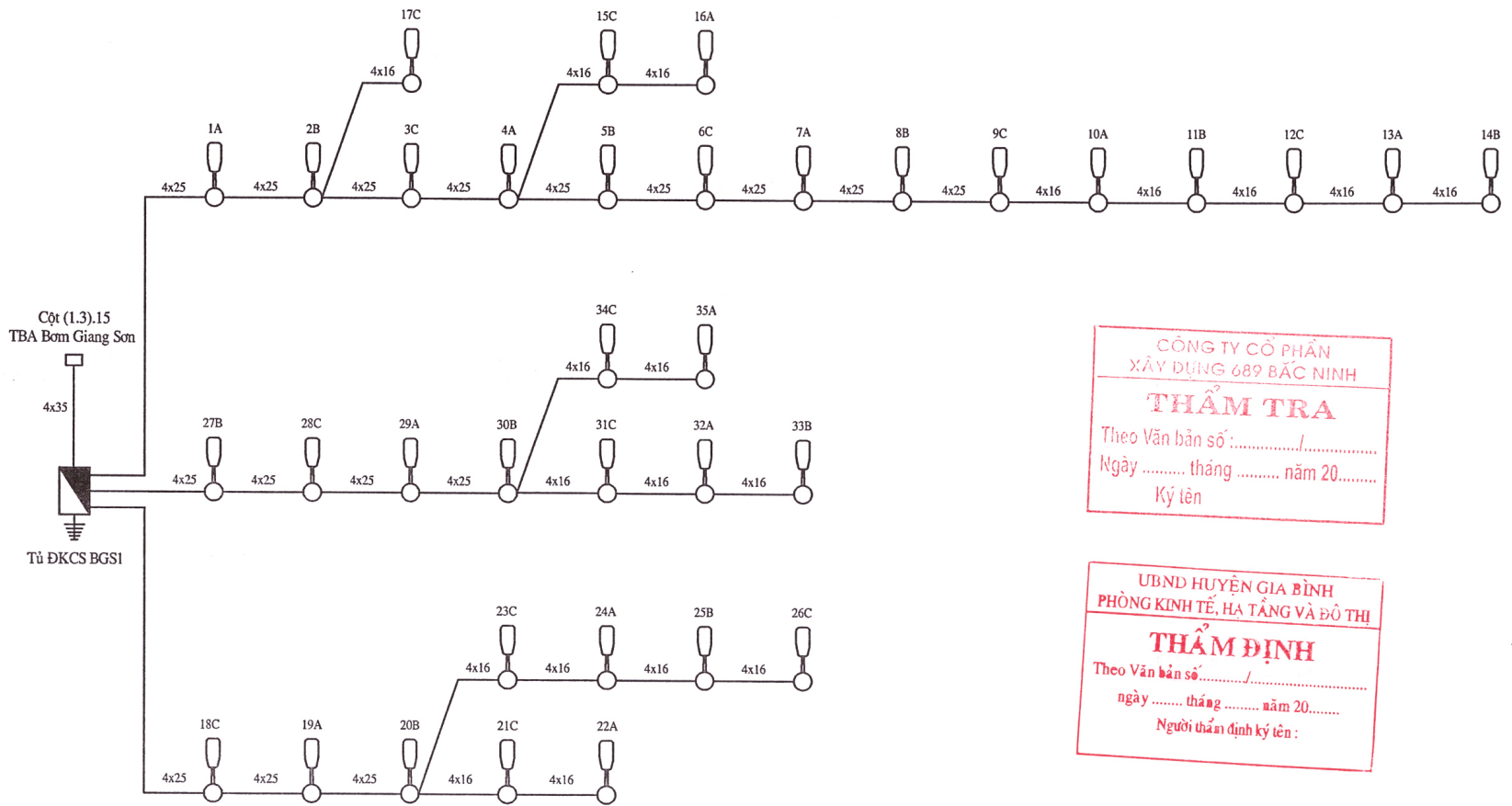

CÔNG TY CỔ PHẦN
XÂY DỰNG 689 BẮC NINH





THẨM TRA

Theo Văn bản số:/.....
Ngày tháng năm 20.....
Ký tên

UBND HUYỆN GIA BÌNH
PHÒNG KINH TẾ, HẠ TẦNG VÀ ĐÔ THỊ

THẨM ĐỊNH

Theo Văn bản số:/.....
ngày tháng năm 20.....
Người thẩm định ký tên:

-  Tủ ĐKCS
-  Dây cáp treo trên cột hạ thế AL/XLPE
-  Đèn chiếu sáng lắp trên cột điện hạ thế hiện có, đèn 50W
-  Đèn chiếu sáng lắp trên cột điện BTLT trồng mới, đèn 50W
-  Tiếp địa T4C-1.5

	ĐƠN VỊ TƯ VẤN: CÔNG TY TNHH TƯ VẤN ĐẦU TƯ XÂY DỰNG DUY TIẾN ĐỊA CHỈ: PHƯỜNG HẠP LĨNH - T.P BẮC NINH - TỈNH BẮC NINH ĐIỆN THOẠI: 0913 884 912		CÔNG TRÌNH: ĐẦU TƯ LẮP ĐẶT HỆ THỐNG ĐIỆN CHIẾU SÁNG CÁC THÔN TRÊN ĐỊA BÀN XÃ GIANG SƠN, HUYỆN GIA BÌNH		HS BẢO CÁO KINH TẾ KỸ THUẬT HT:/2024
	SƠ ĐỒ I SỢI TỦ ĐKCS BGS1 (TBA BƠM GIANG SƠN)			TỶ LỆ: 1/..... BẢN VẼ: CS-16	KIỂM
GIÁM ĐỐC LÊ THÀNH CÔNG	CHỦ NHIỆM PHAN KHẮC NGỌC	CHỦ TRÌ NGUYỄN XUÂN KHÁNH	THIẾT KẾ	VE	KIỂM LAI ĐÌNH KHANG

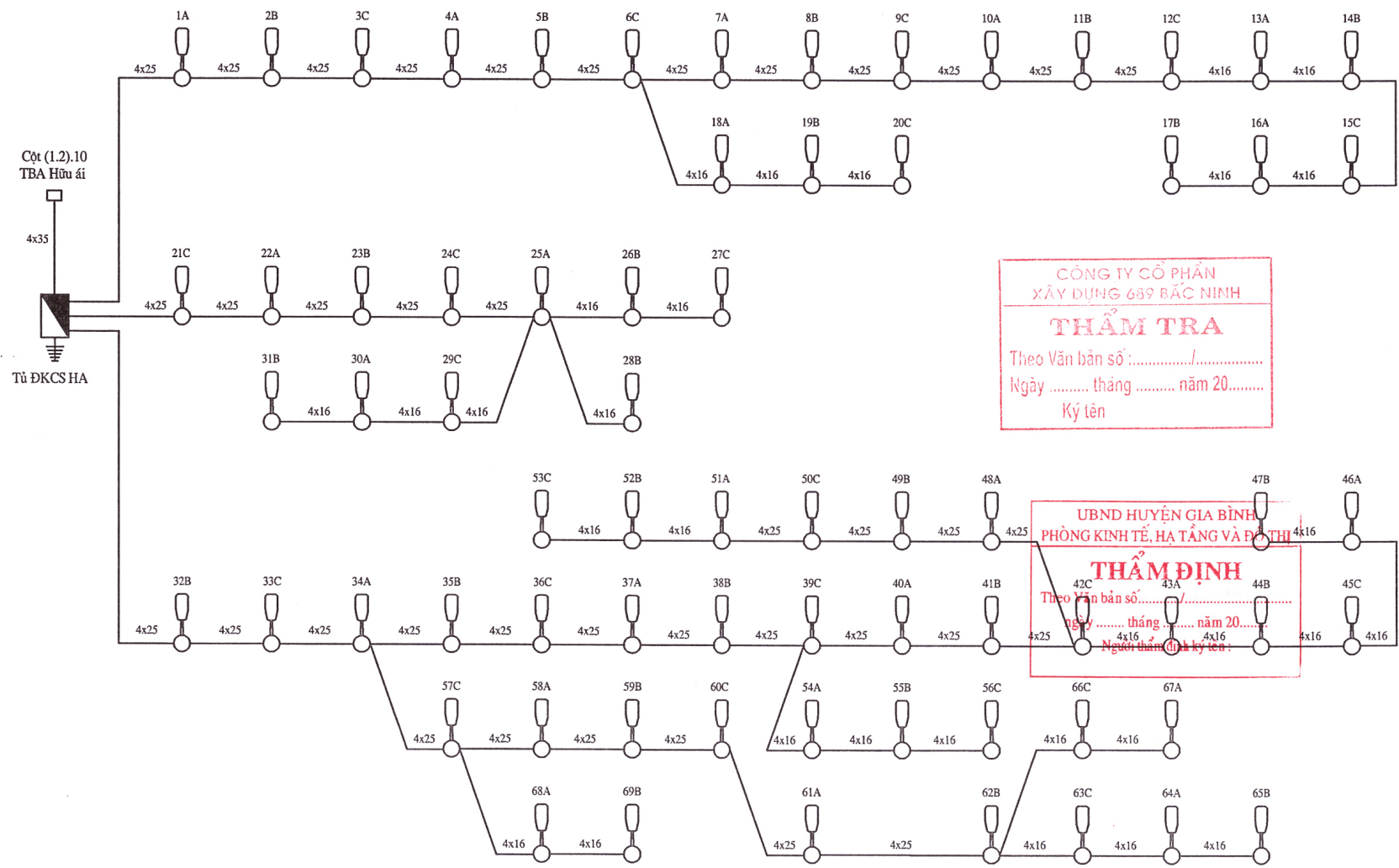

CÔNG TY CỔ PHẦN
XÂY DỰNG 689 BẮC NINH





THẨM TRA





Theo Văn bản số : /
 Ngày tháng năm 20.....
 Ký tên

UBND HUYỆN GIA BÌNH
PHÒNG KINH TẾ, HẠ TẦNG VÀ ĐÔ THỊ

THẨM ĐỊNH

Theo Văn bản số : /
 Ngày tháng năm 20.....
 Người thẩm định ký tên:

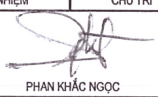
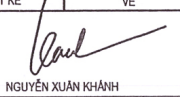
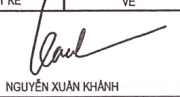
-  Tủ ĐKCS
-  Dây cáp treo trên cột hạ thế AL/XLPE
-  Đèn chiếu sáng lắp trên cột điện hạ thế hiện có, đèn 50W
-  Đèn chiếu sáng lắp trên cột điện BTLT trống mới, đèn 50W
-  Tiếp địa T4C-1.5

	ĐƠN VỊ TƯ VẤN: CÔNG TY TNHH TƯ VẤN ĐẦU TƯ XÂY DỰNG DUY TIẾN ĐỊA CHỈ: PHƯỜNG GIA BÌNH - TP BẮC NINH - TỈNH BẮC NINH ĐIỆN THOẠI: 0913.884.912		CÔNG TRÌNH: ĐẦU TƯ LẮP ĐẶT HỆ THỐNG ĐIỆN CHIẾU SÁNG CÁC THÔN TRÊN ĐỊA BÀN XÃ GIANG SƠN, HUYỆN GIA BÌNH		HS BẢO CẢO KINH TẾ KỸ THUẬT HT: .../2024
	SƠ ĐỒ I SỢI TỦ ĐKCS HA (TBA HỮU ÁI)			TỶ LỆ: 1/..... BẢN VẼ: CS-17	
GIÁM ĐỐC  LÊ THÀNH CÔNG	CHỦ NHIỆM  PHAN KHẮC NGỌC	CHỦ TRÌ  NGUYỄN XUÂN KHÁNH	THIẾT KẾ 	VẼ 	KIỂM  LẠI ĐÌNH KHANG

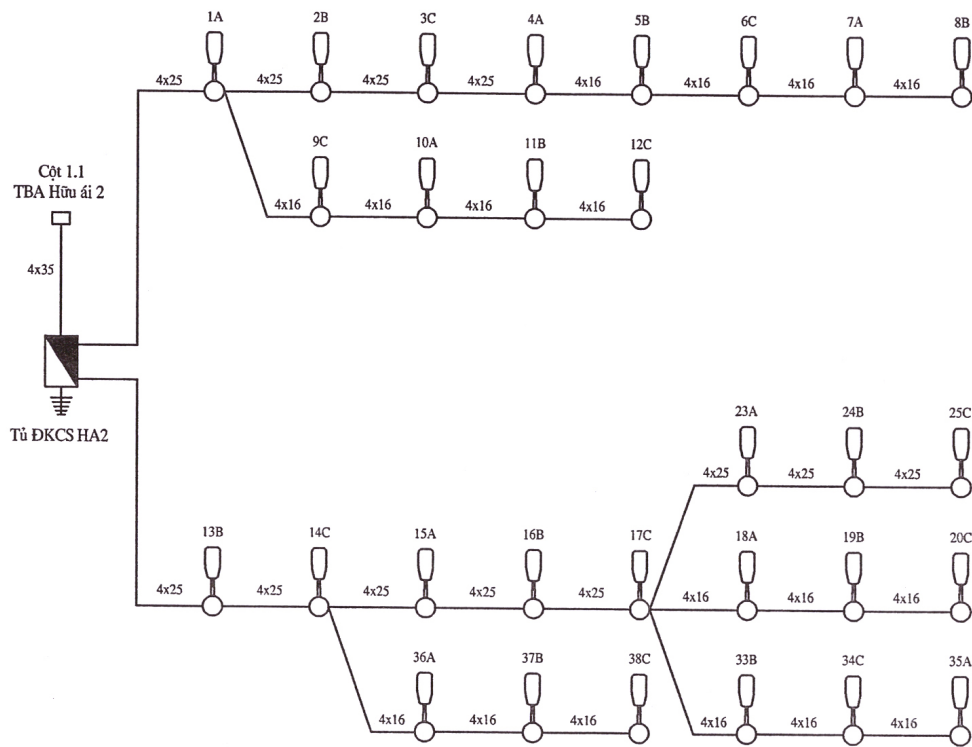

CÔNG TY CỔ PHẦN
XÂY DỰNG 689 BẮC NINH

THẨM TRA

Theo Văn bản số/.....

Ngày tháng năm 20.....

Ký tên





PHÒNG KINH TẾ, HẠ TẦNG VÀ ĐÔ THỊ





THẨM ĐỊNH

Theo Văn bản số/.....

ngày tháng năm 20.....

Người thẩm định ký tên :

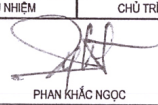
-  Tủ ĐKCS
-  Dây cáp treo trên cột hạ thế AL/XLPE
-  Đèn chiếu sáng lắp trên cột điện hạ thế hiện có, đèn 50W
-  Đèn chiếu sáng lắp trên cột điện BTLT trồng mới, đèn 50W
-  Tiếp địa T4C-1.5

	ĐƠN VỊ TƯ VẤN: CÔNG TY TNHH TƯ VẤN ĐẦU TƯ XÂY DỰNG DUY TIẾN T. M. CH. PHÙNG HƯNG LÍNH - T.P BẮC NINH - TỈNH BẮC NINH ĐIỆN THOẠI: 0913.884.912	CÔNG TRÌNH: ĐẦU TƯ LẮP ĐẶT HỆ THỐNG ĐIỆN CHIẾU SÁNG CÁC THÔN TRÊN ĐỊA BÀN XÃ GIANG SƠN, HUYỆN GIA BÌNH	HS BẢO CẢO KINH TẾ KỸ THUẬT HT: .../2024
	SƠ ĐỒ 1 SỢI TỦ ĐKCS HA2 (TBA HỮU ÁI 2)	TỶ LỆ: 1/..... BẢN VẼ: CS-18	
GIÁM ĐỐC  LÊ THÀNH CÔNG	CHỦ NHIỆM  PHAN KHẮC NGỌC	CHỦ TRÌ  NGUYỄN XUÂN KHÁNH	KIỂM  LAI ĐÌNH KHANG

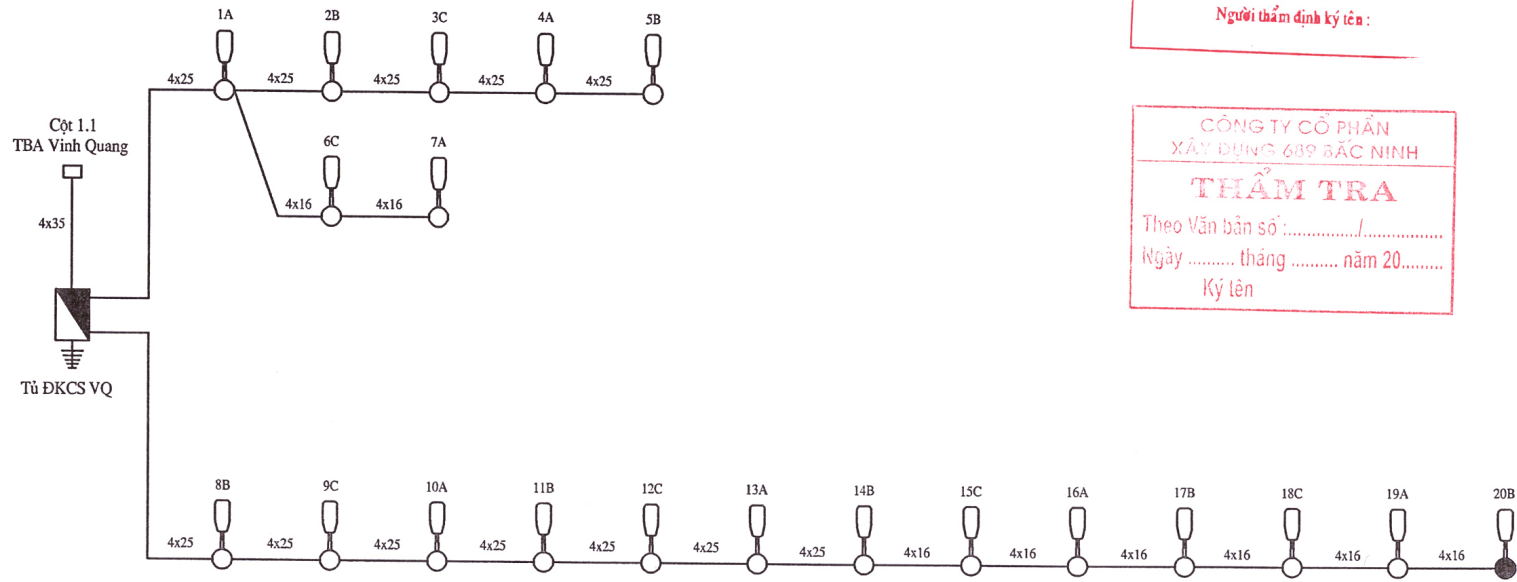

UBND HUYỆN GIA BÌNH
PHÒNG KINH TẾ, HẠ TẦNG VÀ ĐÔ THỊ

THẨM ĐỊNH

Theo Văn bản số...../.....
ngày tháng năm 20.....
Người thẩm định ký tên :

CÔNG TY CỔ PHẦN
XÂY DỰNG 689 BẮC NINH

THẨM TRA

Theo Văn bản số...../.....
Ngày tháng năm 20.....
Ký tên

- Tủ ĐKCS
- Dây cáp treo trên cột hạ thế AL/XLPE
- Đèn chiếu sáng lắp trên cột điện hạ thế hiện có, đèn 50W
- Đèn chiếu sáng lắp trên cột điện BTLLT trông mới, đèn 50W
- Tiếp địa T4C-1.5

 CÔNG TY TNHH TƯ VẤN XÂY DỰNG DUY TIÊN ĐƠN VỊ TƯ VẤN ĐIA CHỈ: PHƯỜNG HẠP LĨNH - TP BẮC NINH - TỈNH BẮC NINH ĐIỆN THOẠI: 0913.884.912	CÔNG TY TNHH TƯ VẤN ĐẦU TƯ XÂY DỰNG DUY TIÊN		CÔNG TRÌNH: ĐẦU TƯ LẮP ĐẶT HỆ THỐNG ĐIỆN CHIẾU SÁNG CÁC THÔN TRÊN ĐỊA BÀN XÃ GIANG SƠN, HUYỆN GIA BÌNH		HS BẢO CHẢO KINH TẾ KỸ THUẬT HT:/2024
	SƠ ĐỒ I SỢI TỦ ĐKCS VQ (TBA VINH QUANG)			TỶ LỆ: 1/..... BẢN VẼ: CS-19	
GIÁM ĐỐC LÊ THÀNH CÔNG	CHỦ NHIỆM PHAN KHẮC NGỌC	CHỦ TRÌ NGUYỄN XUÂN KHÁNH	THIẾT KẾ LẠI ĐÌNH KHANG	VẼ LẠI ĐÌNH KHANG	KIỂM LẠI ĐÌNH KHANG

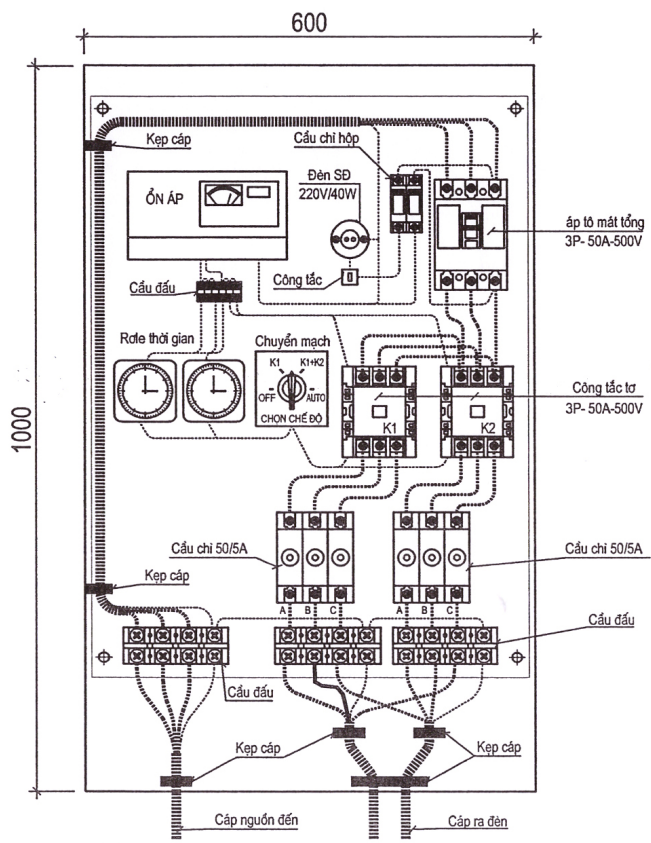

- GHI CHÚ:**
- Nguồn chiếu sáng được lấy từ lưới điện 0,4KV của khu vực.
 - Vỏ tủ làm bằng composit
 - Tủ chế tạo gồm 2 cấp bảo vệ: bảo vệ quá dòng và ngắn mạch bằng Aptomat và cầu chì.
 - ATM-50A-500V: áp tô mắt.
 - K1, K1+K2: tiếp điểm liên động của công tắc tự 1 và 2 trong hệ thống điều khiển tự động.
 - Đèn 40W để kiểm tra tủ vào ban đêm.
 - CM: Bộ chuyển mạch tự động điều khiển bằng rơ le thời gian.
 - Điều khiển đèn: Theo phương pháp tại chỗ thông qua rơ le thời gian đặt trong tủ với 2 chế độ tự động:
 - + Buổi tối: Từ 19h đến 22h30' đóng 100% số đèn (bật K1 và K2).
 - + Đêm khuya: Sau 22h30' tắt đi 2/3 số đèn (bật K1 tắt K2).
 - + Ban ngày: Tắt toàn bộ đèn (tắt K1 và K2).
 - Dây chỉ điều chỉnh cho phù hợp với phụ tải.
 - Bố trí các đèn cần đều cho 3 pha.
 - Khi bổ xung thêm đèn vào tuyến chiếu sáng cần phải thay đổi áp tô mắt, công tắc tự và cầu chì cho phù hợp.

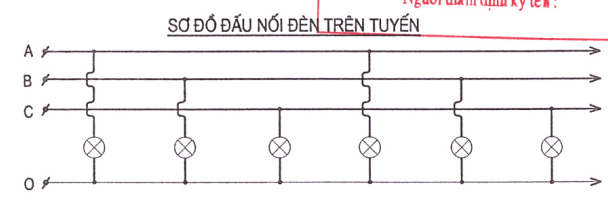
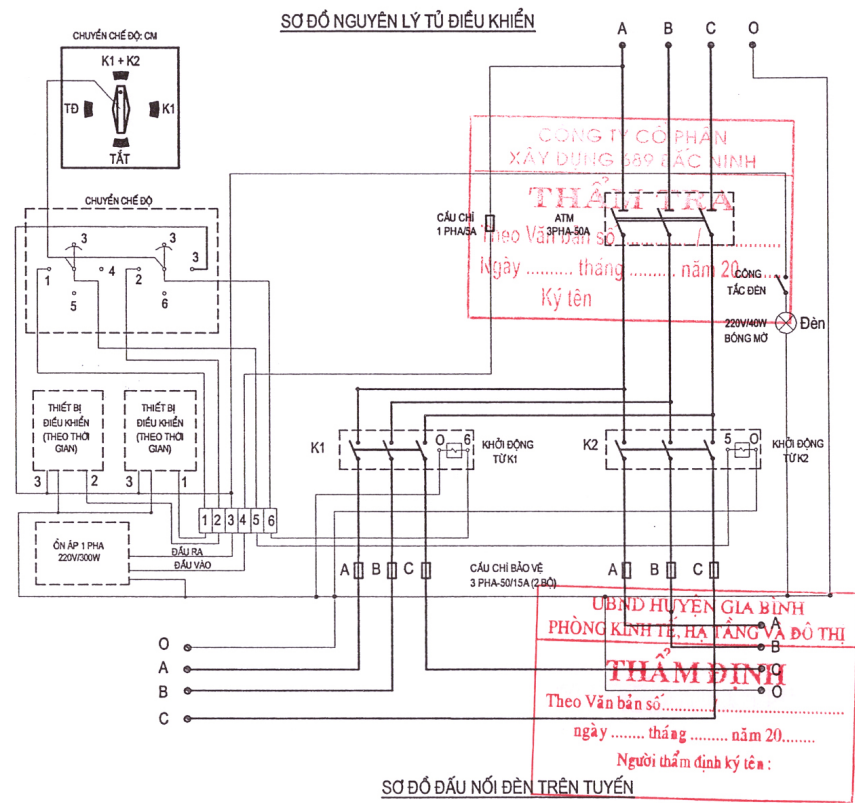

ĐƠN VỊ: TƯ VẤN CÔNG TY TNHH TƯ VẤN ĐẦU TƯ XÂY DỰNG DUY TIẾN ĐỊA CHỈ: PHƯỜNG HẠP LÍNH - T.P. BẮC NINH - TỈNH BẮC NINH ĐIỆN THOẠI: 0913 864 912	CÔNG TRÌNH: ĐẦU TƯ LẮP ĐẶT HỆ THỐNG ĐIỆN CHIẾU SÁNG CÁC THÔN TRÊN ĐỊA BÀN XÃ GIANG SƠN, HUYỆN GIA BÌNH			HS BẢO CẢO KINH TẾ KỸ THUẬT HT:/2024
	CHI THIẾT TỦ ĐIỀU KHIỂN CHIẾU SÁNG			TỶ LỆ: 1/..... BẢN VẼ: CS-21
CHỨC VỤ: THẨM ĐỌC LÊ THÀNH CÔNG	CHỨC VỤ: CHỦ NHIỆM PHAN KHẮC NGỌC	CHỨC VỤ: CHỦ TRÌ NGUYỄN XUÂN KHÁNH	CHỨC VỤ: THIẾT KẾ NGUYỄN XUÂN KHÁNH	CHỨC VỤ: VẼ LẠI ĐÌNH KHANG

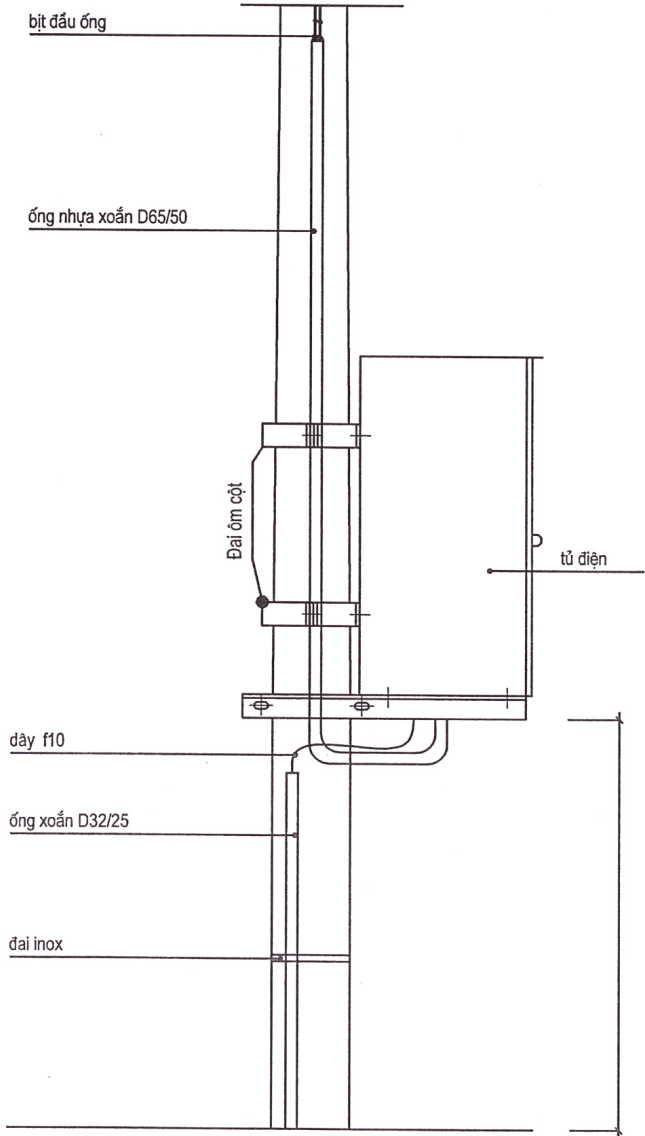

ĐAI ÔM CỘT

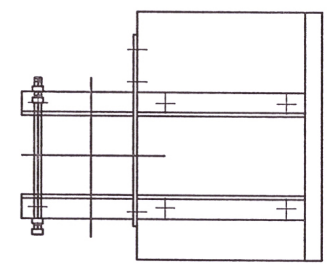
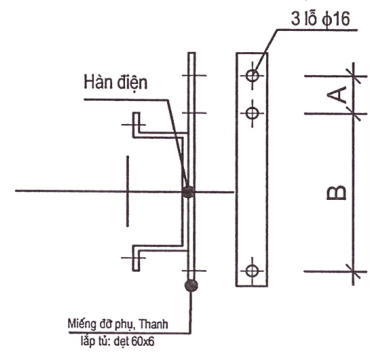
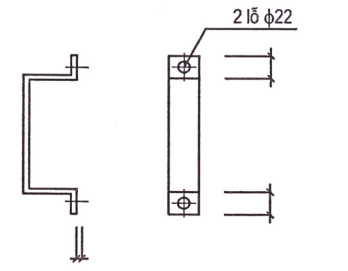

UBND HUYỆN GIA BÌNH
PHÒNG KINH TẾ, HẠ TẦNG VÀ ĐÔ THỊ

THẨM ĐỊNH

Theo Văn bản số:
ngày tháng năm 20.....

Người thẩm định ký tên:

CÔNG TY CỔ PHẦN
XÂY DỰNG 689 BẮC NINH

THẨM TRA

Theo Văn bản số:
Ngày tháng năm 20.....

Ký tên:

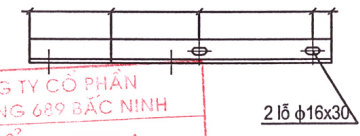

ghi chú:

1. Các kích thước a, b điều chỉnh theo yêu cầu lắp đặt cụ thể.
2. Miếng ốp cột + tấm tăng cường hàn liền thanh xà chính.
3. Gia công xong mạ kẽm nhúng nóng hoặc sơn chống rỉ.
4. Bulông, ốc chế tạo theo TCVN.

BẢNG KÊ VẬT LIỆU

tt	tên chi tiết	quy cách vật liệu	kích thước (mm)	số lượng	khối lượng kg		
					1 cái	cả bộ	
1	Xà đỡ tủ	V63x63x6	1045	2	5,52	11,04	
2	Đai ôm	Đẹt 60x6	555	4	1,57	6,28	
3	Thanh lắp tủ	Đẹt 60x6	800	2	2,26	4,53	
4	Bulông đai ốc	M20	350	2	0,99	1,99	
5	Bulông đai ốc	M14	50	14	0,08	1,10	
Tổng khối lượng							23,94kg

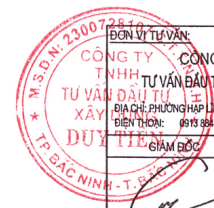

CÔNG TY TNHH TƯ VẤN ĐẦU TƯ XÂY DỰNG DUY TIẾN ĐỊA CH: PHƯỜNG HÁP LINH - T.P. BẮC NINH - TỈNH BẮC NINH ĐIỆN THOẠI: 0919 888 912		CÔNG TRÌNH: ĐẦU TƯ LẮP ĐẶT HỆ THỐNG ĐIỆN CHIẾU SÁNG CÁC THÔN TRÊN ĐỊA BÀN XÃ GIANG SƠN, HUYỆN GIA BÌNH		HS BẢO CAO KINH TẾ KỸ THUẬT HT: .../2024 TỶ LỆ: 1/..... BẢN VẼ: CS-23	
GIÁM ĐỐC LÊ THÀNH CÔNG	CHỦ NHIỆM PHAN KHẮC NGỌC	CHỦ TRÌ NGUYỄN XUÂN KHANH	THIẾT KẾ LẠI ĐÌNH KHANG	VẼ LẠI ĐÌNH KHANG	KIỂM LẠI ĐÌNH KHANG

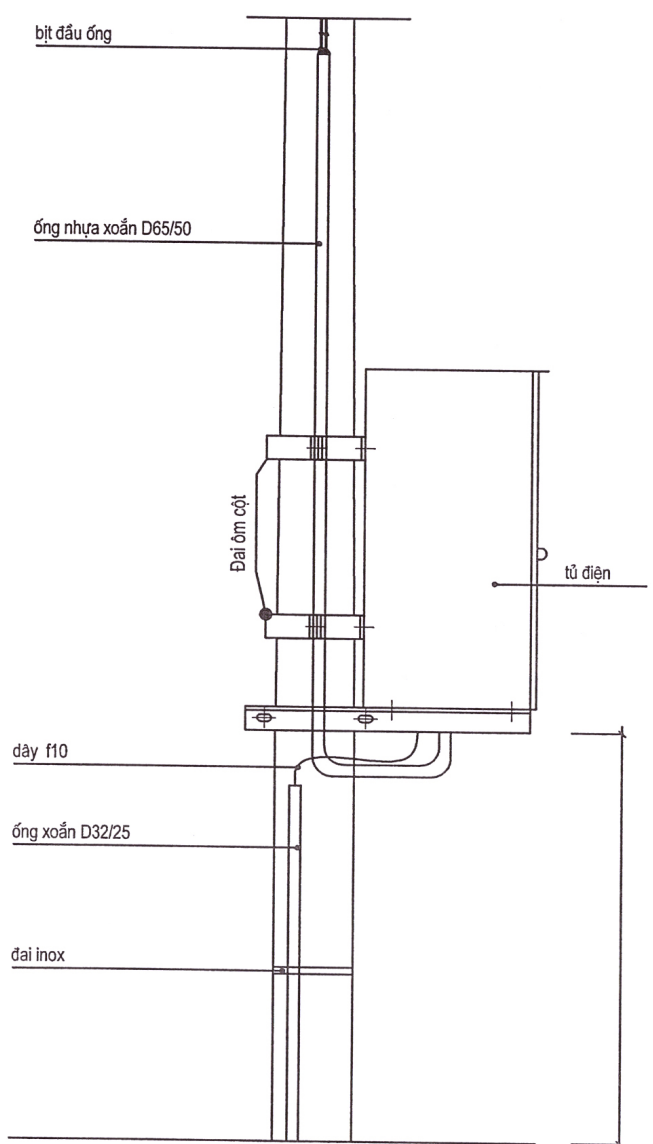

ĐAI ỐP CỘT

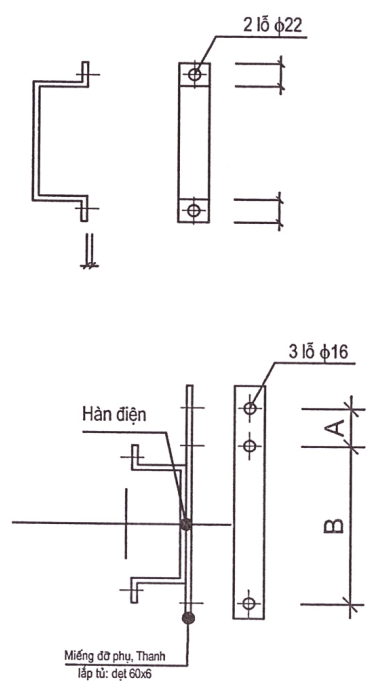

UBND HUYỆN GIA BÌNH
PHÒNG KINH TẾ, HẠ TẦNG VÀ ĐÔ THỊ

THẨM ĐỊNH

Theo Văn bản số:/.....
ngày tháng năm 20.....

Người thẩm định ký tên:
2 lỗ φ22x40

CÔNG TY CỔ PHẦN
XÂY DỰNG 669 BẮC NINH

THẨM TRA

Theo Văn bản số:/.....
Ngày tháng năm 20.....

Ký tên

ghi chú:

1. Các kích thước a, b điều chỉnh theo yêu cầu lắp đặt cụ thể.
2. Miếng ốp cột + tấm tăng cường hàn liền thanh xà chính.
3. Gia công xong mạ kẽm nhúng nóng hoặc sơn chống rỉ.
4. Bulông, ốc chế tạo theo TCVN.

BẢN KÊ VẬT LIỆU

tt	tên chi tiết	quy cách vật liệu	kích thước (mm)	số lượng	khối lượng kg		
					1 cái	cả bộ	
1	Xà đỡ tủ	V63x63x6	1045	2	5,52	11,04	
2	Đai ốp	Đẹt 60x6	555	4	1,57	6,28	
3	Thanh lắp tủ	Đẹt 60x6	800	2	2,26	4,53	
4	Bulông đai ốc	M20	700	2	1,99	3,98	
5	Bulông đai ốc	M14	50	14	0,08	1,10	
Tổng khối lượng							25,93kg

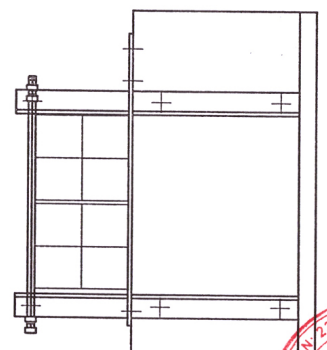

TP. BẮC NINH 23000

CÔNG TY TNHH TƯ VẤN ĐẦU TƯ XÂY DỰNG DUY TIẾN

ĐƯỜNG PHƯỜNG HẠ PHÌNH - T. BẮC NINH - TỈNH BẮC NINH

BIÊN PHÒNG: 0913489112

DUY TIẾN

CÔNG TRÌNH: ĐẦU TƯ LẮP ĐẶT HỆ THỐNG ĐIỆN CHIẾU SÁNG CÁC THÔN TRÊN ĐỊA BÀN XÃ GIANG SƠN, HUYỆN GIA BÌNH		HS BẢO CÁO KINH TẾ KỸ THUẬT	
CHỈ THIẾT GIÁ ĐỒ TỦ CHIẾU SÁNG TRÊN CỘT VUÔNG ĐÓI		HT: .../2024	
CHỦ NHIỆM		TỶ LỆ: 1/.....	
CHỦ TRÌ		BẢN VẼ: CS-24	
THIẾT KẾ		KIỂM	
VẼ		KIỂM	
LÊ THANH CÔNG	PHAN KHẮC NGỌC	NGUYỄN XUÂN KHÁNH	LẠI BÌNH KHANG

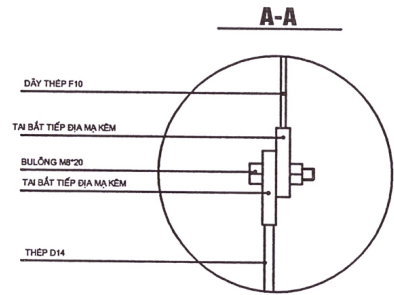
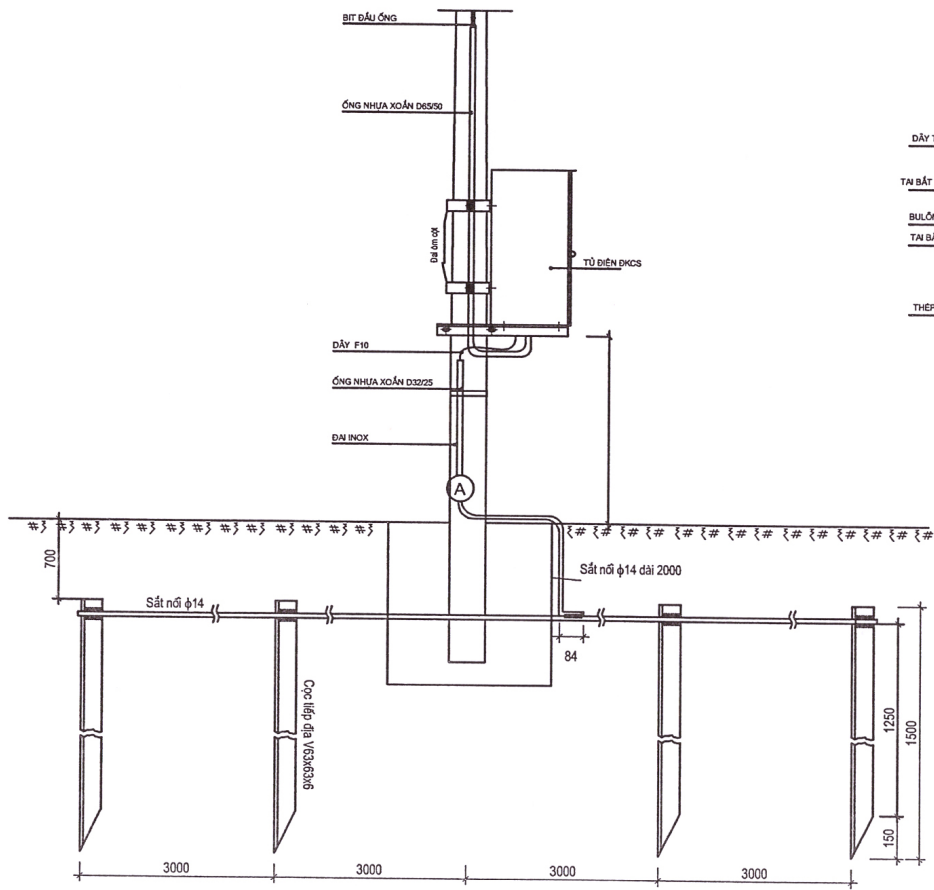

CHI TIẾT CỜ BẮT TIẾP ĐỊA

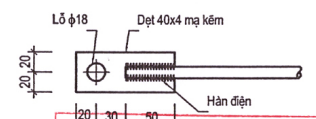

UBND HUYỆN GIA BÌNH
PHÒNG KINH TẾ, HẠ TẦNG VÀ ĐÔ THỊ

THẨM ĐỊNH

Theo Văn bản số...../.....
ngày tháng năm 20.....
Người thẩm định ký tên :

TÀI BẮT TIẾP ĐỊA (CHI TIẾT N)

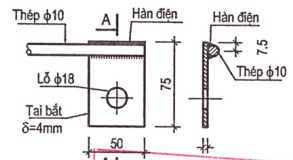

CHI TIẾT RĂNG TIẾP ĐỊA

CÔNG TY CỔ PHẦN
XÂY DỰNG 689 BẮC NINH

THẨM TRA

Theo Văn bản số...../.....
Ngày tháng năm 20.....
Ký tên

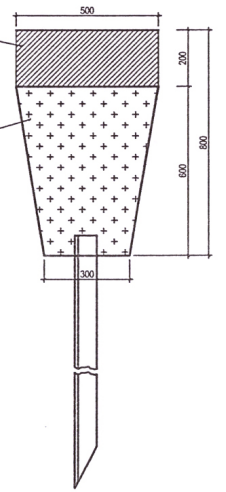

BẢNG KÊ VẬT LIỆU

tt	tên chi tiết	quy cách vật liệu	kích thước (mm)	số lượng	khối lượng kg	
					1 cái	cả bộ
1	Cọc tiếp địa	V63x63x6	1500	04	8,58	34,32
2	Sắt nối	Ớ 14	14000	01	16,94	16,94
3	Sắt nối	Ớ 10	2000	01	1,22	1,22
4	Cờ tiếp địa	Dệt 40x4	100	03	0,12	0,36
5	Bulông M16	CT3 Ớ 16	45	02	0,025	0,05
6	Rõng đen	Ớ 23x16,5x5	1	01	0,01	0,01
ống xoắn D32/25						1m
tổng khối lượng:						51,68kg

ghi chú:

- Các mối nối trong đất nhất thiết phải hàn điện, đường hàn cao 6mm.
- Dây nối tiếp địa hở trên mặt đất được luồn trong ống cao su

ĐƠN VỊ TƯ VẤN: CÔNG TY TNHH TƯ VẤN ĐẦU TƯ XÂY DỰNG DUY TIẾN
ĐƠN VỊ THI CÔNG: CÔNG TY TNHH XÂY DỰNG DUY TIẾN

Địa chỉ: Phường Bạch Linh - TP Bắc Ninh - Tỉnh Bắc Ninh
 Điện thoại: 0973 884 912

CÔNG TRÌNH: ĐẦU TƯ LẮP ĐẶT HỆ THỐNG ĐIỆN CHIẾU SÁNG CÁC THÔN TRÊN ĐỊA BÀN XÃ GIANG SƠN, HUYỆN GIA BÌNH

CHI TIẾT BỐ TRÍ TIẾP ĐỊA TỪ T4C-1.5M

Hồ sơ: HT: .../2024
 Tỷ lệ: 1/.....
 Bản vẽ: CS-2b

Giám Đốc: LÊ THÀNH CÔNG
 Chủ Nhiệm: PHAN KHẮC NGỌC
 Chủ Trì: NGUYỄN XUÂN KHÁNH
 Thiết Kế: LẠI ĐÌNH KHANG
 Vẽ: KIỂM

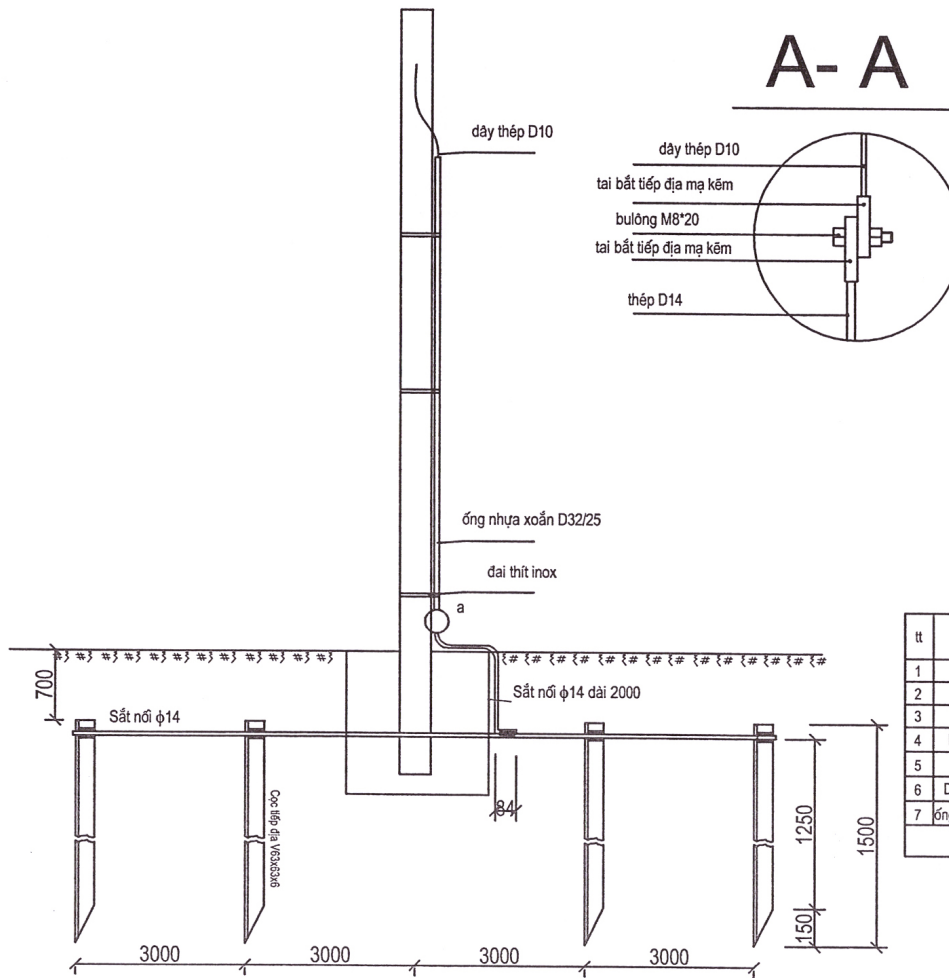

UBND HUYỆN GIA BÌNH
PHÒNG KINH TẾ, HẠ TẦNG VÀ ĐÔ THỊ

THẨM ĐỊNH
CHI TIẾT RĂNG TIẾP ĐỊA
Theo Văn bản số/.....
ngày tháng năm 20.....
Người thẩm định ký tên:

CHI TIẾT CỖ BẮT TIẾP ĐỊA

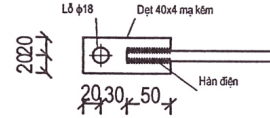

CÔNG TY CỔ PHẦN
XÂY DỰNG 689 BẮC NINH
THẨM TRA
Theo Văn bản số/.....
Ngày tháng năm 20.....
Ký tên

BẢNG KÊ VẬT LIỆU

tt	tên chi tiết	quy cách vật liệu	kích thước (mm)	số lượng	khối lượng kg	
					1 cái	cả bộ
1	Cọc tiếp địa	V63x63x6	1500	04	8,58	34,32
2	Sắt nối	Φ 14	14000	01	16,94	16,94
3	Cờ tiếp địa	Đẹt 40x4	100	03	0,12	0,36
4	Bulông M16	CT3 Φ 16	45	02	0,025	0,05
5	Ròng đen	Φ 23x16,5x5	1	01	0,01	0,01
6	Dây thép D10	Φ 10	8	01	4,93	4,93
7	ống xoắn D32/25					7m
tổng khối lượng:						56,61kg

Ghi chú:

- Các mối nối trong đất nhất thiết phải hàn điện, đường hàn cao 6mm.
- Trường hợp dùng làm tiếp địa lặp lại cho lưới hạ thế phải có dây cùng loại với dây trung tính nối từ xà (uốn khay tròn bắt bulông) vào dây trung tính (bắt ghép).
- Gia công xong mạ kẽm nhúng nóng.
- Hàn điện h = 6mm.
- Dây nối tiếp địa hở trên mặt đất được luồn trong ống cao su

	CÔNG TY TNHH TƯ VẤN ĐẦU TƯ XÂY DỰNG DUY TIẾN <small>BIỆT THỰ PHƯỜNG GIA BÌNH - T.P. BẮC NINH - TỈNH BẮC NINH ĐIỀN THẠCH 0913 834 912</small>		CÔNG TRÌNH: ĐẦU TƯ LẮP ĐẶT HỆ THỐNG ĐIỆN CHIẾU SÁNG CÁC THÔN TRÊN ĐỊA BÀN XÃ GIANG SƠN, HUYỆN GIA BÌNH		HS BÁO CÁO KINH TẾ KỸ THUẬT HT: .../2024
	CHI TIẾT BỐ TRÍ TIẾP ĐỊA LẬP LẠI CỘT HẠ THẾ				TỶ LỆ: 1/..... BẢN VẼ: CS-27
GIÁM ĐỐC LÊ THÀNH CÔNG	CHỦ NHIỆM PHAN KHẮC NGỌC	CHỦ TRÌ NGUYỄN XUÂN KHÁNH	THIẾT KẾ LẠI ĐÌNH KHANG	VẼ 	KIỂM

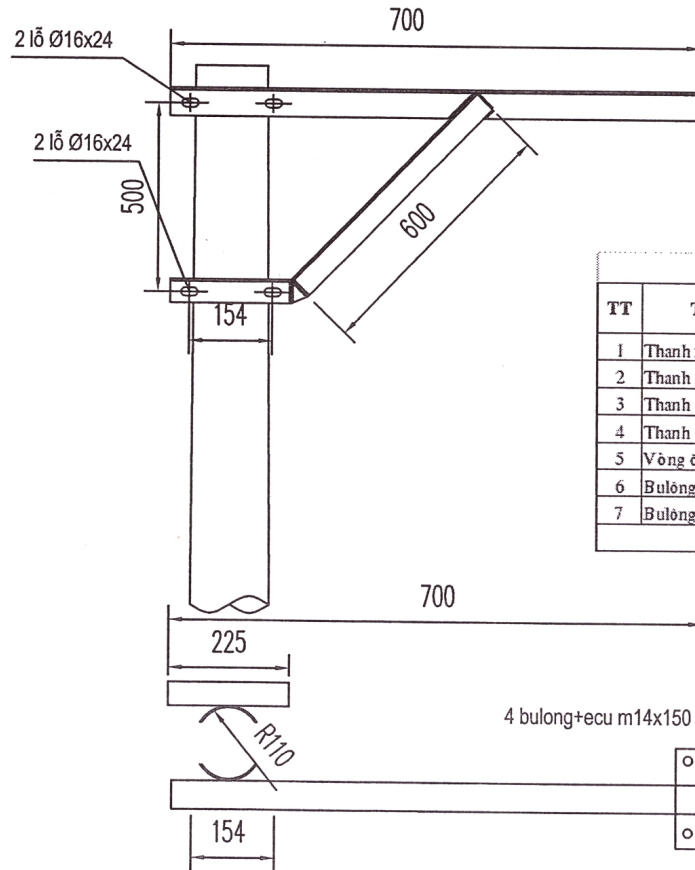

CÔNG TY CỔ PHẦN
XÂY DỰNG 689 BẮC NINH

THẨM TRA

Theo Văn bản số:/.....
Ngày tháng năm 20.....
Ký tên

BẢNG KÊ VẬT LIỆU

TT	Tên chi tiết	Quy cách vật liệu	Kích thước	Số lượng	Khối lượng (kg)	
					1 cái	Cả bộ
1	Thanh xà chính	V50x50x5	700	1	2,64	2,64
2	Thanh chống	V50x50x5	600	1	2,26	2,26
3	Thanh ốp cột	V50x50x5	225	3	0,85	2,54
4	Thanh đỡ đầu cáp	V50x50x5	200	1	0,75	0,75
5	Vòng ôm cột	Đet 60x6	283	4	0,80	3,20
6	Bulông đai ốc	M16	300	4	0,30	1,20
7	Bulông đai ốc	M14	100	2	0,28	0,57
Tổng khối lượng:					13,17	

UBND HUYỆN GIA BÌNH
PHÒNG KINH TẾ, HẠ TẦNG VÀ ĐÔ THỊ

THẨM ĐỊNH

Theo Văn bản số:/.....
ngày tháng năm 20.....
Người thẩm định ký tên :

<p>M.S.D.N: 23007</p> <p>CÔNG TY TNHH TƯ VẤN ĐẦU TƯ XÂY DỰNG DUY TIẾN</p> <p>ĐIỂM CHỖ: PHƯỜNG HẠP LINH - T.P BẮC NINH - TỈNH BẮC NINH</p> <p>ĐIỆN THOẠI: 2963 884 912</p> <p>DUY TIẾN</p>	<p>CÔNG TY TNHH TƯ VẤN ĐẦU TƯ XÂY DỰNG DUY TIẾN</p> <p>CÔNG TRÌNH: ĐẦU TƯ LẮP ĐẶT HỆ THỐNG ĐIỆN CHIẾU SÁNG CÁC THÔN TRÊN ĐỊA BÀN XÃ GIANG SƠN, HUYỆN GIA BÌNH</p>	<p>HỒ BÁO CÁO KINH TẾ KỸ THUẬT</p> <p>HT:/2024</p> <p>TỶ LỆ: 1/.....</p> <p>BẢN VẼ: CS-28</p>
	<p>CHI TIẾT XÀ LÁNH DÂY CHIẾU SÁNG</p>	<p>CHỦ NHIỆM</p> <p>CHỦ TRÌ</p> <p>THIẾT KẾ</p> <p>VE</p> <p>KIỂM</p>

CỔ DÈ TRÊN CỘT ĐƠN (CD1)

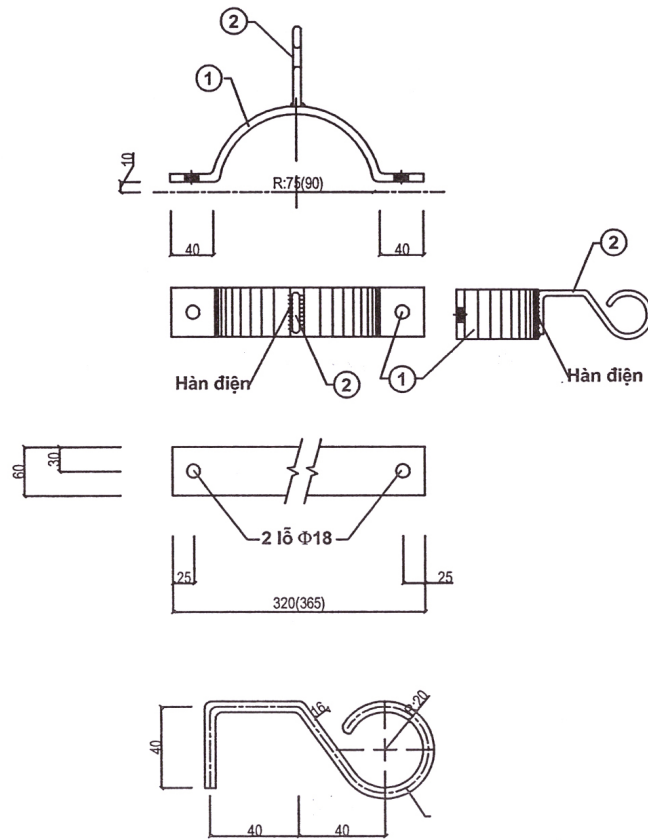

CỔ DÈ ĐƠN (LẮP CÁCH NGON 1000MM)						
TT	Tên chi tiết	Nguyên vật liệu	Kích thước (mm)	Số lượng	Khối lượng(kg)	
					1 cái	Cả bộ
1	Cổ dè	Đẹt 60x6	360	2	1,02	2,04
2	Móc	Ø 20	260	1	0,64	0,64
3	Bu lông	Ø 16	80	2	0,15	0,3
Tổng					3,63 kg	

CỔ DÈ TRÊN CỘT ĐÔI (CD2)

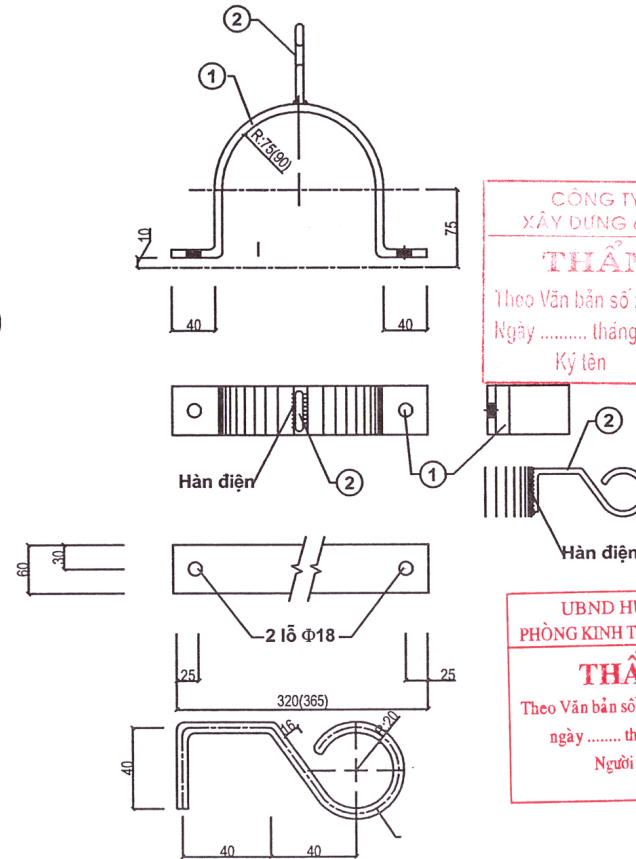

CỔ DÈ CỘT ĐÔI						
TT	Tên chi tiết	Nguyên vật liệu	Kích thước (mm)	Số lượng	Khối lượng(kg)	
					1 cái	Cả bộ
1	Cổ dè	Đẹt 60x6	550	2	1,56	3,12
2	Móc	Ø 20	260	2	0,64	1,28
3	Bu lông	Ø 16	80	2	0,15	0,3
Tổng					4,7	

CÔNG TY CỔ PHẦN
XÂY DỰNG 689 BẮC NINH

THẨM TRA

Theo Văn bản số:/.....
Ngày tháng năm 20.....
Ký tên

UBND HUYỆN GIA BÌNH
PHÒNG KINH TẾ, HẠ TẦNG VÀ ĐÔ THỊ

THẨM ĐỊNH

Theo Văn bản số:/.....
ngày tháng năm 20.....
Người thẩm định ký tên:

	CÔNG TY TNHH TƯ VẤN ĐẦU TƯ XÂY DỰNG DUY TIẾN		CÔNG TRÌNH: ĐẦU TƯ LẮP ĐẶT HỆ THỐNG ĐIỆN CHIẾU SÁNG CÁC THÔN TRÊN ĐỊA BÀN XÃ GIANG SƠN, HUYỆN GIA BÌNH				HS BẢO CẢO KINH TẾ KỸ THUẬT			
	ĐỊA CHỈ: PHƯỜNG HẠP LĨNH - TP BẮC NINH - TỈNH BẮC NINH BIÊN THỜI: 0913 884 912		CHI TIẾT CỔ DÈ TRÊN CỘT TRÒN				HT: .../2024			
	GIÁM ĐỐC		CHỦ NHIỆM		CHỦ TRÌ		THIẾT KẾ		VẼ	
	LÊ THÀNH CÔNG		PHAN KHẮC NGỌC		NGUYỄN XUÂN KHÁNH		KIỂM		BẢN VẼ: CS - 29	

CỔ DÈ TRÊN CỘT ĐƠN (CDV1)

CỔ DÈ TRÊN CỘT ĐÔI (CDV2)

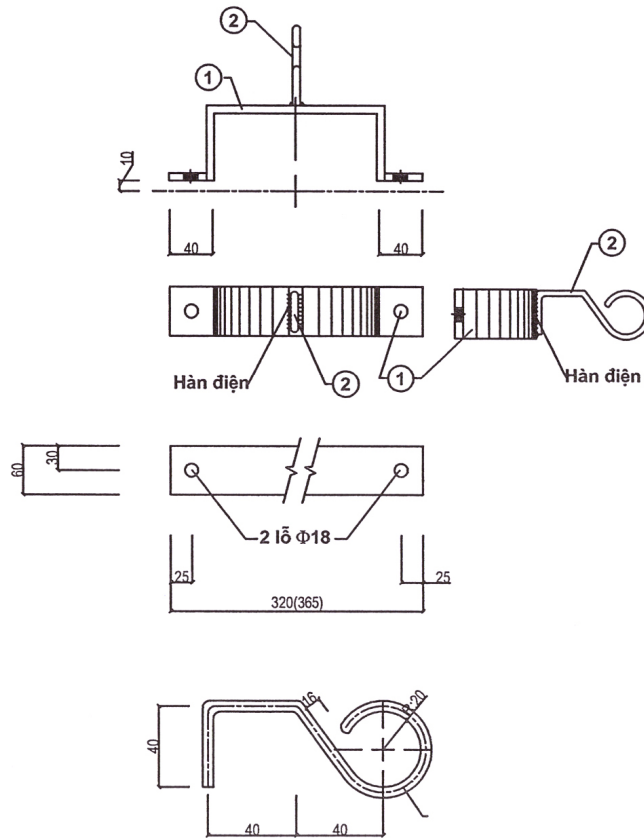

CỔ DÈ ĐƠN (LẮP CÁCH NGON 1000MM)						
TT	Tên chi tiết	Nguyên vật liệu	Kích thước (mm)	Số lượng	Khối lượng(kg)	
					1 cái	Cả bộ
1	Cổ dè	Đet 60x6	360	2	1,02	2,04
2	Móc	Ø 20	260	1	0,64	0,64
3	Bu lông	Ø 16	80	2	0,15	0,3
Tổng					3,63 kg	

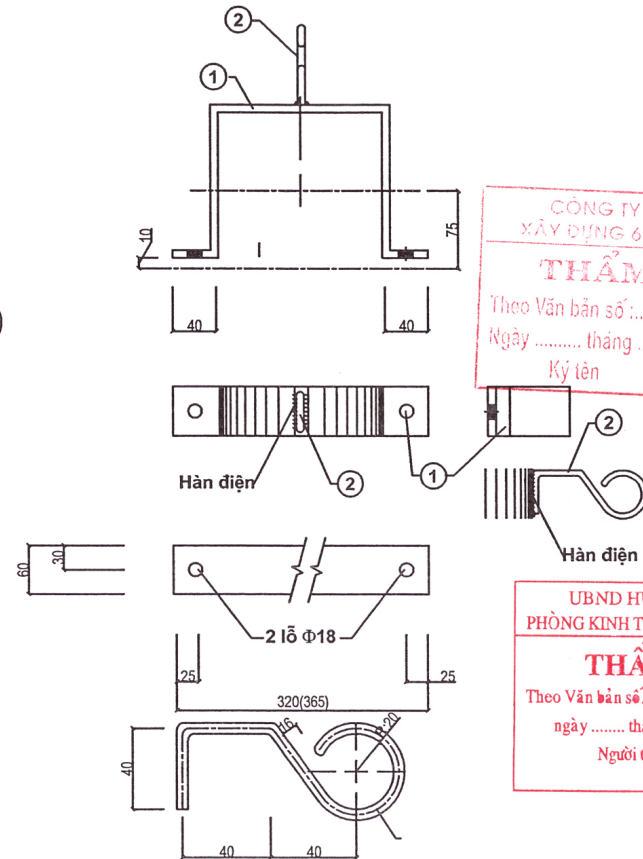

CỔ DÈ CỘT ĐÔI						
TT	Tên chi tiết	Nguyên vật liệu	Kích thước (mm)	Số lượng	Khối lượng(kg)	
					1 cái	Cả bộ
1	Cổ dè	Đet 60x6	550	2	1,56	3,12
2	Móc	Ø 20	260	2	0,64	1,28
3	Bu lông	Ø 16	80	2	0,15	0,3
Tổng					4,7	

CÔNG TY CỔ PHẦN
XÂY DỰNG 689 BẮC NINH

THẨM TRA

Theo Văn bản số:/.....
Ngày tháng năm 20.....
Ký tên

UBND HUYỆN GIA BÌNH
PHÒNG KINH TẾ, HẠ TẦNG VÀ ĐÔ THỊ

THẨM ĐỊNH

Theo Văn bản số:/.....
ngày tháng năm 20.....
Người thẩm định ký tên:

	CÔNG TY TNHH TƯ VẤN ĐẦU TƯ XÂY DỰNG DUY TIẾN ĐỊA CHỈ: PHƯỜNG HẠP LÍNH - T.P. BẮC NINH - TỈNH BẮC NINH ĐIỆN THOẠI: 0913 844 912		CÔNG TRÌNH: ĐẦU TƯ LẮP ĐẶT HỆ THỐNG ĐIỆN CHIẾU SÁNG CÁC THÔN TRÊN ĐỊA BÀN XÃ GIANG SƠN, HUYỆN GIA BÌNH		HS BẢO CẢO KINH TẾ KỸ THUẬT HT:/2024
	CHI TIẾT CỔ DÈ TRÊN CỘT VUÔNG				TỶ LỆ: 1/.....
	GIÁM ĐỐC LÊ THÀNH CÔNG	CHỦ NHIỆM PHAN KHẮC NGỌC	CHỦ TRÌ NGUYỄN XUÂN KHÁNH	THIẾT KẾ VE	KIỂM LAI BÌNH KHANG

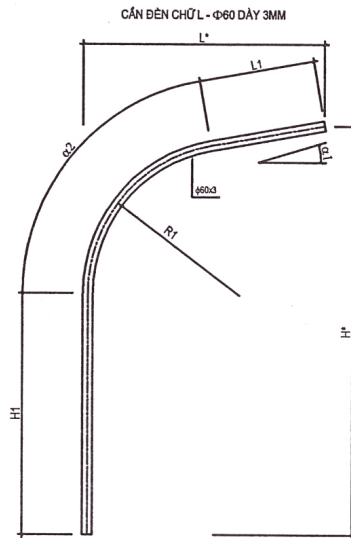

THÔNG SỐ KỸ THUẬT

H1 (mm)	L* (mm)	H* (mm)	L1 (mm)	R1 (mm)	$\alpha 1$ (°)	$\alpha 2$ (°)
1000	1500	2000	275	600	10	80

**XÀ BÁT CÁN ĐÈN TRÊN CỘT VUÔNG ĐÔI MẶT PHẪNG NGANG
(2 BỘ XÀ / 1 CÁN ĐÈN)**

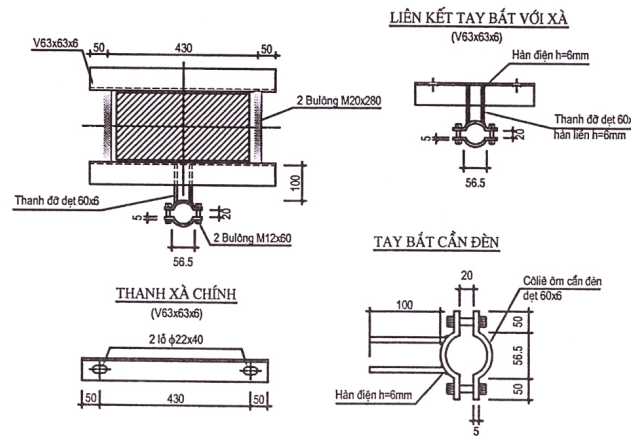

BẢNG KÊ VẬT LIỆU CHO 1 BỘ XÀ BÁT CÁN ĐÈN TRÊN CỘT VUÔNG ĐÔI MẶT PHẪNG NGANG (XÀ TRÊN + XÀ DƯỚI)

TT	Tên chi tiết	Quy cách vật liệu	Kích thước	Số lượng	Khối lượng (kg)	
					1 cái	Cả bộ
1	Thanh xà chính	V63x63x6	530	4	3,03	12,13
2	Thanh đỡ	Det 60x6	100	4	0,28	1,13
3	Côliê ôm cán đèn	Det 60x6	194	4	0,55	2,20
4	Bulông - êcu	M12	60	4	0,06	0,24
5	Bulông đai ốc	M20	280	4	0,80	3,18
Tổng khối lượng:						18,88

**XÀ BÁT CÁN ĐÈN TRÊN CỘT TRÒN ĐÔI MẶT PHẪNG NGANG
(2 BỘ XÀ / 1 CÁN ĐÈN)**

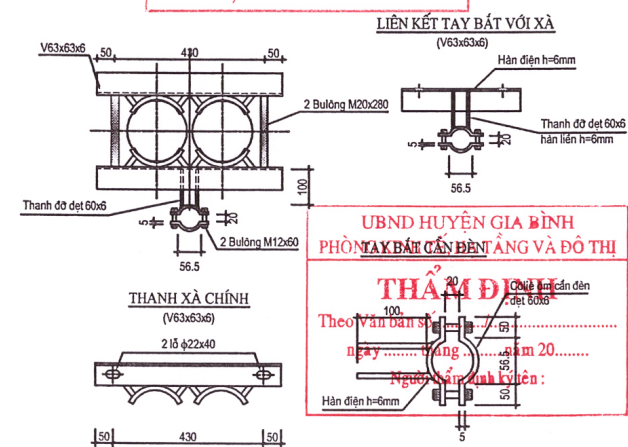

BẢNG KÊ VẬT LIỆU CHO 1 BỘ XÀ BÁT CÁN ĐÈN TRÊN CỘT TRÒN ĐÔI MẶT PHẪNG NGANG (XÀ TRÊN + XÀ DƯỚI)

TT	Tên chi tiết	Quy cách vật liệu	Kích thước	Số lượng	Khối lượng (kg)	
					1 cái	Cả bộ
1	Thanh xà chính	V63x63x6	530	4	3,03	12,13
2	Thanh đỡ	Det 60x6	100	4	0,28	1,13
3	Côliê ôm cán đèn	Det 60x6	194	4	0,55	2,20
4	Bulông - êcu	M12	60	4	0,06	0,24
5	Bulông đai ốc	M20	280	4	0,80	3,18
6	Miếng ốp cột	Det 60x6	300	8	0,85	6,80
7	Thanh tăng cứng	Det 60x6	50	16	0,14	2,24
Tổng khối lượng:						27,92

GHI CHÚ:

- 1- Sau khi gia công xong mạ kẽm nhúng nóng.
- 2- Bulông - êcu chế tạo theo TCVN.
- 3- Các mối hàn phải được hàn điện, chiều cao đường hàn h=6mm.

CÔNG TY CỔ PHẦN
XÂY DỰNG 689 BẮC NINH
THẨM TRA
Theo Văn bản số:
Ngày tháng năm 20.....
Ký tên

UBND HUYỆN GIA BÌNH
PHÒNG TAY BÁT CÁN ĐÈN VÀ ĐÓ THỤ
THẨM ĐỊNH
Theo Văn bản số:
ngày tháng năm 20.....
Người thẩm định ký tên:



CÔNG TY TNHH TƯ VẤN ĐẦU TƯ XÂY DỰNG DUY TIẾN ĐỊA CHỈ: PHƯỜNG HẠ LĨNH - T. BẮC NINH - TỈNH BẮC NINH ĐIỆN THOẠI: 0913 884 812 GIÁM ĐỐC:	CÔNG TRÌNH: ĐẦU TƯ LẮP ĐẶT HỆ THỐNG ĐIỆN CHIẾU SÁNG CÁC THỌNG TRÊN ĐỊA BÀN XÃ GIANG SƠN, HUYỆN GIA BÌNH XÀ BÁT CÁN ĐÈN TRÊN CỘT HẠ THÉ CỘT ĐÔI				HS BẢO CÁO KINH TẾ KỸ THUẬT HT: .../2024 TỶ LỆ: 1/..... BẢN VẼ: CS-31
	CHỦ NHIỆM LÊ THÀNH CÔNG	CHỦ TRÌ PHAN KHẮC NGỌC	THIẾT KẾ NGUYỄN XUÂN KHÁNH	VẼ NGUYỄN XUÂN KHÁNH	KIỂM LẠI BÌNH KHANG

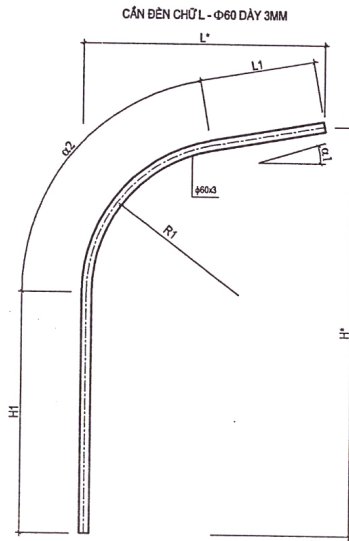

XÀ BẮT CẢN ĐÈN TRÊN CỘT ĐƠN (2 BỘ XÀ / 1 CẢN ĐÈN)

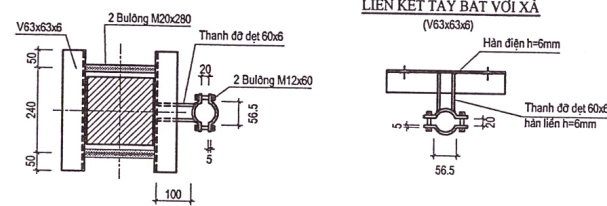

LIÊN KẾT TAY BẮT VỚI XÀ (V63x63x6)

THANH XÀ CHÍNH (V63x63x6)

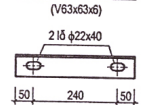

TAY BẮT CẢN ĐÈN

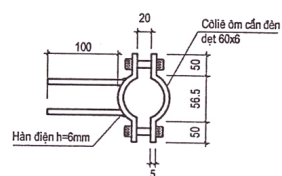

XÀ BẮT CẢN ĐÈN TRÊN CỘT TRÒN ĐƠN (2 BỘ XÀ / 1 CẢN ĐÈN)

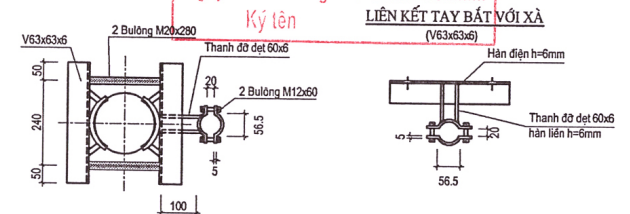

LIÊN KẾT TAY BẮT VỚI XÀ (V63x63x6)

THANH XÀ CHÍNH (V63x63x6)

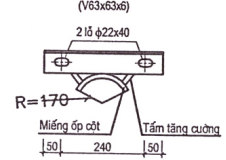

TAY BẮT CẢN ĐÈN

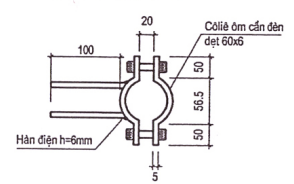

BẢNG KÊ VẬT LIỆU CHO 1 BỘ XÀ BẮT CẢN ĐÈN TRÊN CỘT VUÔNG ĐƠN (XÀ TRÊN + XÀ DƯỚI)

TT	Tên chi tiết	Quy cách vật liệu	Kích thước	Số lượng	Khối lượng (kg)	
					1 cái	Cả bộ
1	Thanh xà chính	V63x63x6	340	4	1,94	7,78
2	Thanh đỡ	Det 60x6	100	4	0,28	1,13
3	Cốt lõi ôm cần đèn	Det 60x6	194	4	0,55	2,20
4	Bulông - êcu	M12	60	4	0,06	0,24
5	Bulông đai ốc	M20	280	4	0,80	3,18
Tổng khối lượng:						14,53

BẢNG KÊ VẬT LIỆU CHO 1 BỘ XÀ BẮT CẢN ĐÈN TRÊN CỘT TRÒN ĐƠN (XÀ TRÊN + XÀ DƯỚI)

TT	Tên chi tiết	Quy cách vật liệu	Kích thước	Số lượng	Khối lượng (kg)	
					1 cái	Cả bộ
1	Thanh xà chính	V63x63x6	340	4	1,94	7,78
2	Thanh đỡ	Det 60x6	100	4	0,28	1,13
3	Cốt lõi ôm cần đèn	Det 60x6	194	4	0,55	2,20
4	Bulông - êcu	M12	60	4	0,06	0,24
5	Bulông đai ốc	M20	280	4	0,80	3,18
6	Miếng ốp cột	Det 60x6	300	2	0,85	1,70
7	Thanh tăng cường	Det 60x6	80	4	0,14	0,56
Tổng khối lượng:						16,79

THÔNG SỐ KỸ THUẬT

H1 (mm)	L* (mm)	H* (mm)	L1 (mm)	R1 (mm)	α1 (°)	α2 (°)
1000	1500	2000	275	600	10	80

- GHI CHÚ:
- Sau khi gia công xong mạ kẽm nhúng nóng.
 - Bulông - êcu chế tạo theo TCVN.
 - Các mối hàn phải được hàn điện, chiều cao đường hàn h=6mm.

CÔNG TY CỔ PHẦN
XÂY DỰNG 689 BẮC NINH

THẨM TRA

Ngày tháng năm 20.....

Ký tên

THẨM ĐỊNH

Theo Văn bản số.....

ngày tháng năm 20.....

Người thẩm định ký tên :

ĐƠN VỊ TƯ VẤN: CÔNG TY TNHH TƯ VẤN ĐẦU TƯ XÂY DỰNG DUY TIẾN

Địa chỉ: PHƯỜNG HẠP LĨNH - T.P BẮC NINH - TỈNH BẮC NINH

Điện thoại: 0913 984 912

CÔNG TRÌNH: ĐẦU TƯ LẬP HẸ THỐNG ĐIỆN CHIẾU SÁNG CÁC THÔN TRÊN ĐỊA BÀN XÃ GIANG SƠN, HUYỆN GIA BÌNH

XÀ BẮT CẢN ĐÈN TRÊN CỘT HẠ TẦNG CỘT ĐƠN

GIÁM ĐỐC	CHỦ NHIỆM	CHỦ TRÌ	THIẾT KẾ	VE	KIỂM
LÊ THÀNH CÔNG	PHAN KHẮC NGỌC		NGUYỄN XUÂN KHÁNH		LẠI ĐÌNH KHANG

HS BẢO CÁO KINH TẾ KỸ THUẬT HT: .../2024 TỶ LỆ: 1/..... BẢN VẼ: CS-32

BỐ TRÍ CẢN ĐÈN, BỐ TRÍ TREO CÁP TRÊN CỘT BÊ TÔNG

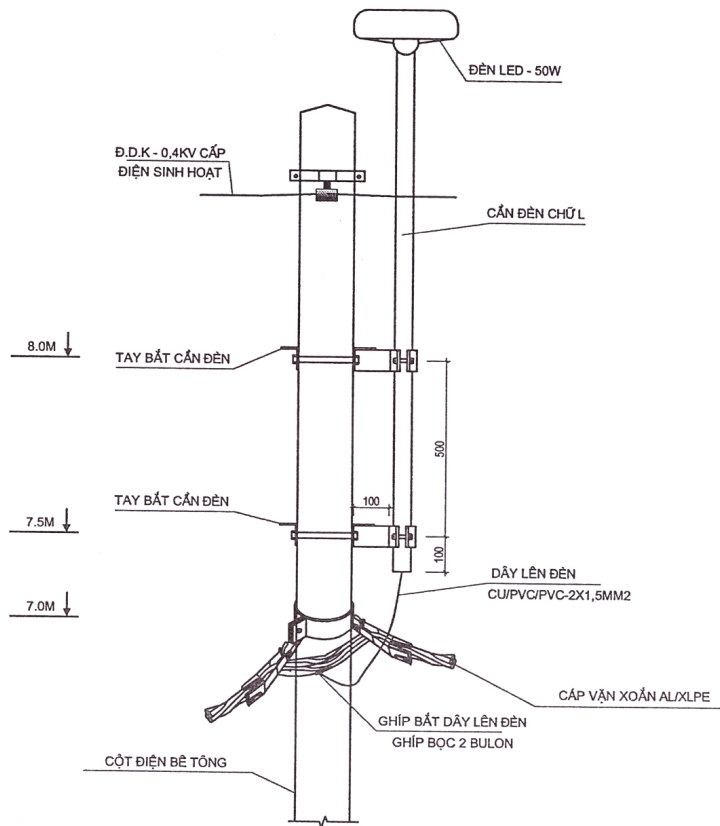

CÔNG TY CỔ PHẦN
XÂY DỰNG 689 BẮC NINH

THẨM TRA

Theo Văn bản số :/.....
Ngày tháng năm 20.....
Ký tên

GHI CHÚ:

- 1- Các chi tiết xà, cổ đế phải được mạ kẽm.
- 2- Tại vị trí đấu nối dây lên đèn phải dùng băng dính cách điện chuyên dụng quấn kín ghép nối và phần dây hở.

HUYỆN GIA BÌNH
PHONG KINH TẾ, HẠ TẦNG VÀ ĐÔ THỊ

THẨM ĐỊNH

Theo Văn bản số :/.....
ngày tháng năm 20.....
Người thẩm định ký tên :



BỘ TƯ VẤN: CÔNG TY TNHH TƯ VẤN ĐẦU TƯ XÂY DỰNG DUY TIẾN ĐƯỜNG PHƯƠNG HẠP LĨNH - T.P BẮC NINH - TỈNH BẮC NINH ĐIỆN THOẠI : 098 884 912		CÔNG TRÌNH: ĐẦU TƯ LẮP ĐẶT HỆ THỐNG ĐIỆN CHIẾU SÁNG CÁC THÔN TRÊN ĐỊA BÀN XÃ GIANG SƠN, HUYỆN GIA BÌNH		HS BẢO CÁO KINH TẾ KỸ THUẬT HT: .../2024	
GIÁM ĐỐC LÊ THÀNH CÔNG		CHỦ NHIỆM PHAN KHẮC NGỌC		CHỦ TRÌ THIẾT KẾ VE KIỂM NGUYỄN XUÂN KHÁNH LAI ĐÌNH KHANG	
BỐ TRÍ CẢN ĐÈN TRÊN CỘT BÊ TÔNG		BẢN VẼ: CS-33		TỶ LỆ: 1/.....	

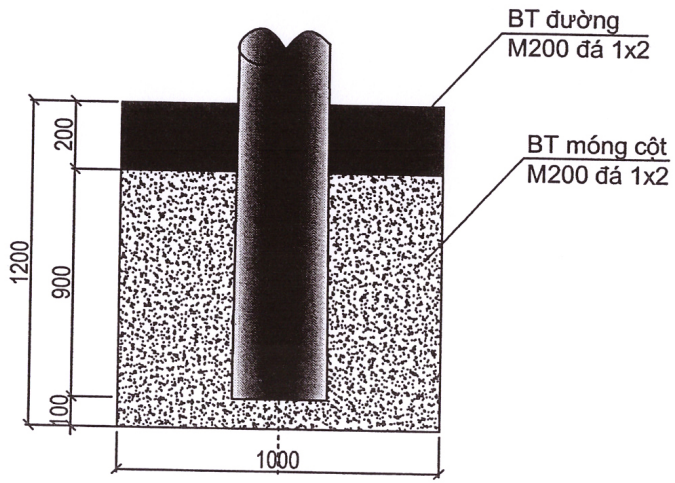

MẶT CẮT A-A

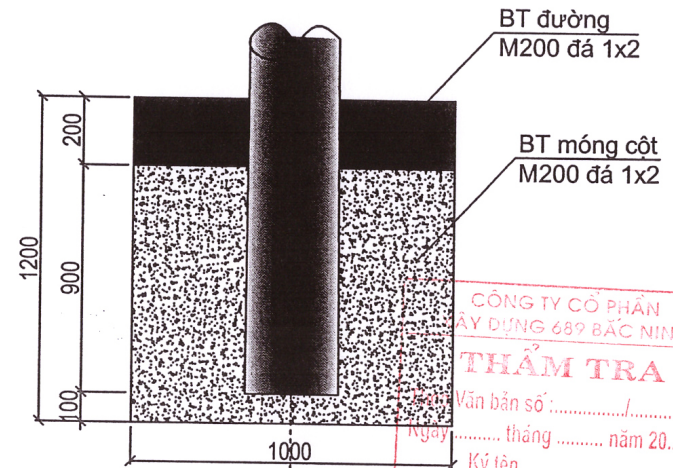

MẶT CẮT B-B

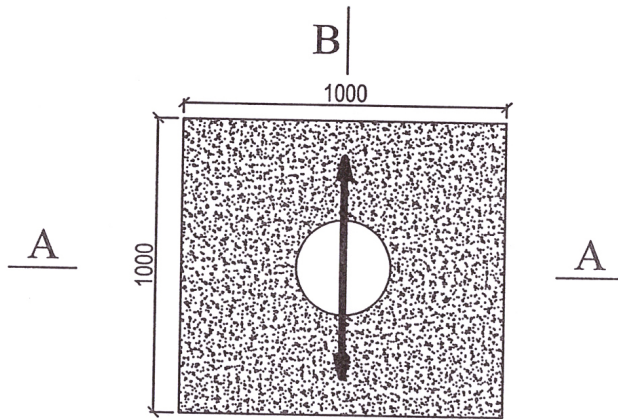

MẶT BẰNG MÓNG CỘT

CÔNG TY CỔ PHẦN
XÂY DỰNG 689 BẮC NINH
THẨM TRA
Văn bản số:/.....
Ngày tháng năm 20.....
Ký tên

UBND HUYỆN GIA BÌNH
PHÒNG KINH TẾ, HA TẮNG VÀ ĐÔ THỊ
THẨM ĐỊNH
Theo Văn bản số:/.....
ngày tháng năm 20.....
Người thẩm định ký tên:

GHI CHÚ:

- 1- Đào móng mở mái 1,3 lần móng.
- 2- Đắp đất phần mở mái bằng đất tận dụng.

	CÔNG TY TNHH TƯ VẤN ĐẦU TƯ XÂY DỰNG DUY TIẾN ĐỊA CHỈ: PHƯỜNG HỢP LĨNH - TP. BẮC NINH - TỈNH BẮC NINH ĐIỆN THOẠI: 0919 984 912		CÔNG TRÌNH: ĐẦU TƯ LẮP ĐẶT HỆ THỐNG ĐIỆN CHIẾU SÁNG CÁC THÔN TRÊN ĐỊA BÀN XÃ GIANG SƠN, HUYỆN GIA BÌNH		HS BẢO CẢO KINH TẾ KỸ THUẬT HT: .../2024
	MÓNG CỘT BÊ TÔNG TRÊN NỀN BÊ TÔNG				TỶ LỆ: 1/.....
	GIÁM ĐỐC LÊ THÀNH CÔNG	CHỦ NHIỆM PHAN KHẮC NGỌC	CHỦ TRÌ NGUYỄN XUÂN KHÁNH	THIẾT KẾ LAI ĐÌNH KHANG	VẼ LAI ĐÌNH KHANG

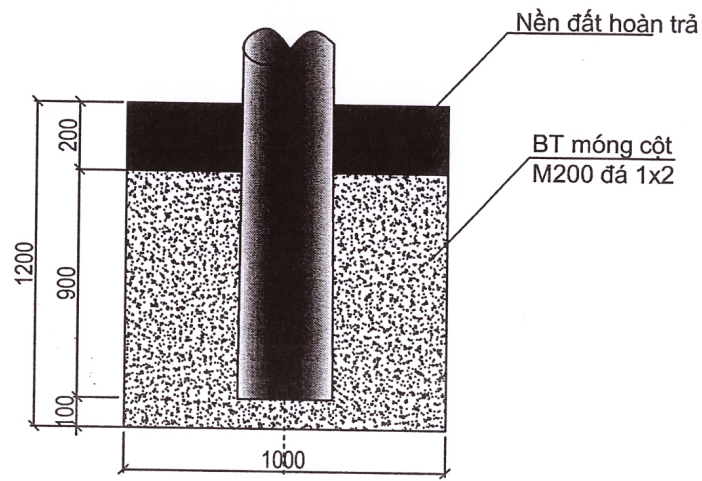

MẶT CẮT A-A

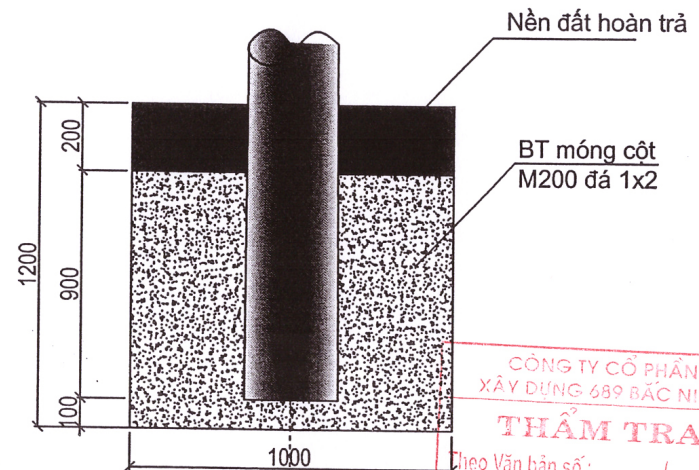

MẶT CẮT B-B

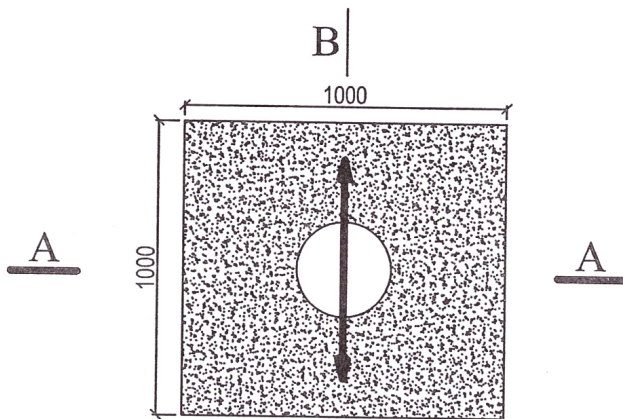

MẶT BẰNG MÓNG CỘT

CÔNG TY CỔ PHẦN
XÂY DỰNG 689 BẮC NINH
THẨM TRA
Theo Văn bản số: /
Ngày tháng năm 20.....
Ký tên

UBND HUYỆN GIA BÌNH
PHÒNG KINH TẾ, HẠ TẦNG VÀ ĐÔ THỊ
THẨM ĐỊNH
Theo Văn bản số: /
ngày tháng năm 20.....
Người thẩm định ký tên:

GHI CHÚ:

- Đào móng mở mái 1,3 lần móng.
- Đắp đất phần mở mái bằng đất tận dụng.

	CÔNG TY TNHH TƯ VẤN ĐẦU TƯ XÂY DỰNG DUY TIẾN ĐƠN VỊ TƯ VẤN ĐỊA CHỈ: PHƯỜNG HỢP LÍNH - T.P. BẮC NINH - TỈNH BẮC NINH ĐIỆN THOẠI: 0913 584 912		CÔNG TRÌNH: ĐẦU TƯ LẬP ĐẶT HỆ THỐNG ĐIỆN CHIẾU SÁNG CÁC THÔN TRÊN ĐỊA BÀN XÃ GIANG SƠN, HUYỆN GIA BÌNH HT: .../2024		HS BẢO CÁO KINH TẾ KỸ THUẬT HT: .../2024
	M.S.D.N: 2300 12812 XÃ GIANG SƠN, T. BẮC NINH		MÓNG CỘT BÊ TÔNG TRÊN NỀN ĐẤT		TỶ LỆ: 1/..... BẢN VẼ: CS - 35
GIÁM ĐỐC LÊ THÀNH CÔNG	CHỦ NHIỆM PHAN KHẮC NGỌC	CHỦ TRÌ NGUYỄN XUÂN KHÁNH	THIẾT KẾ NGUYỄN XUÂN KHÁNH	VE NGUYỄN XUÂN KHÁNH	KIỂM LẠI ĐÌNH KHANG

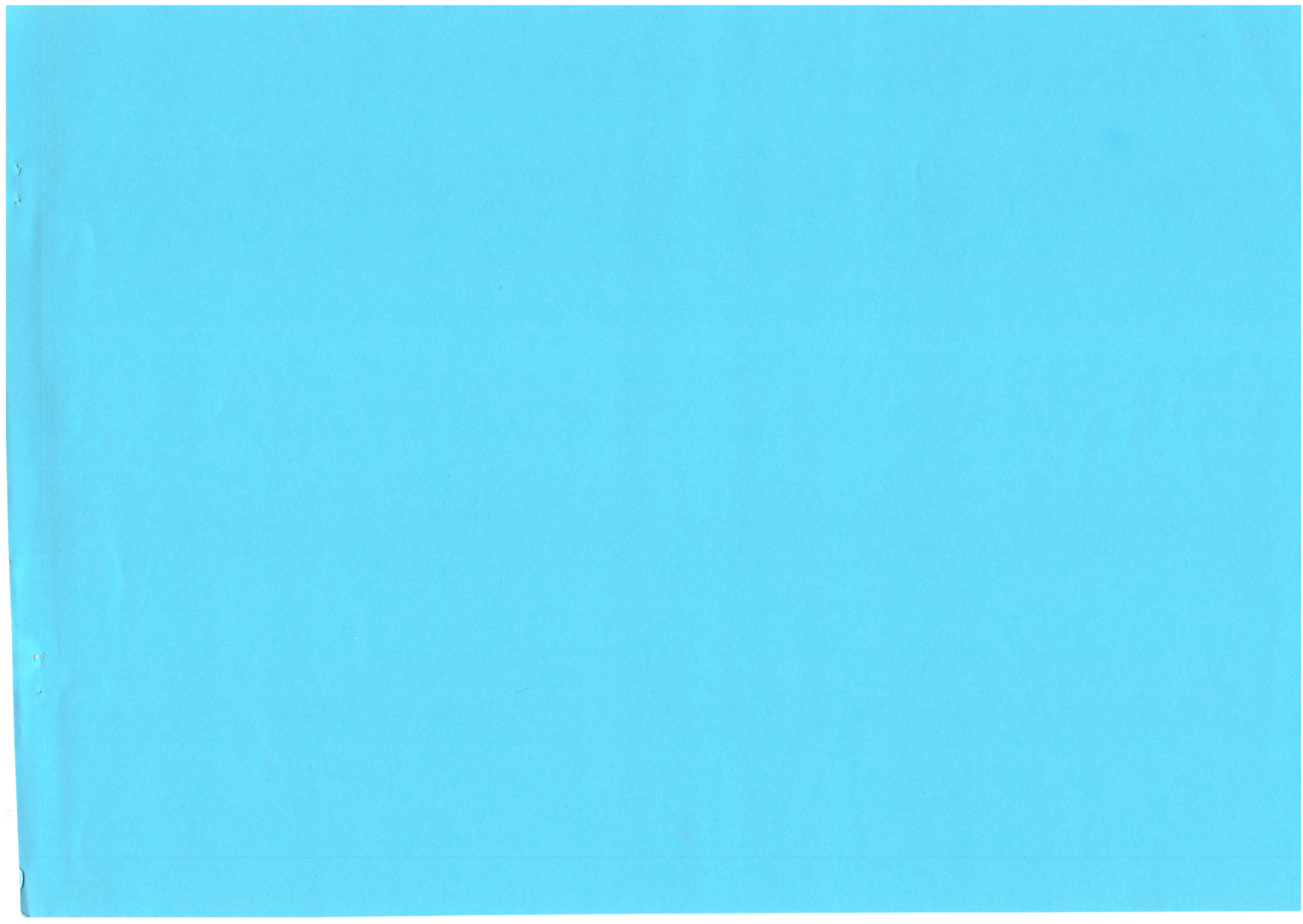

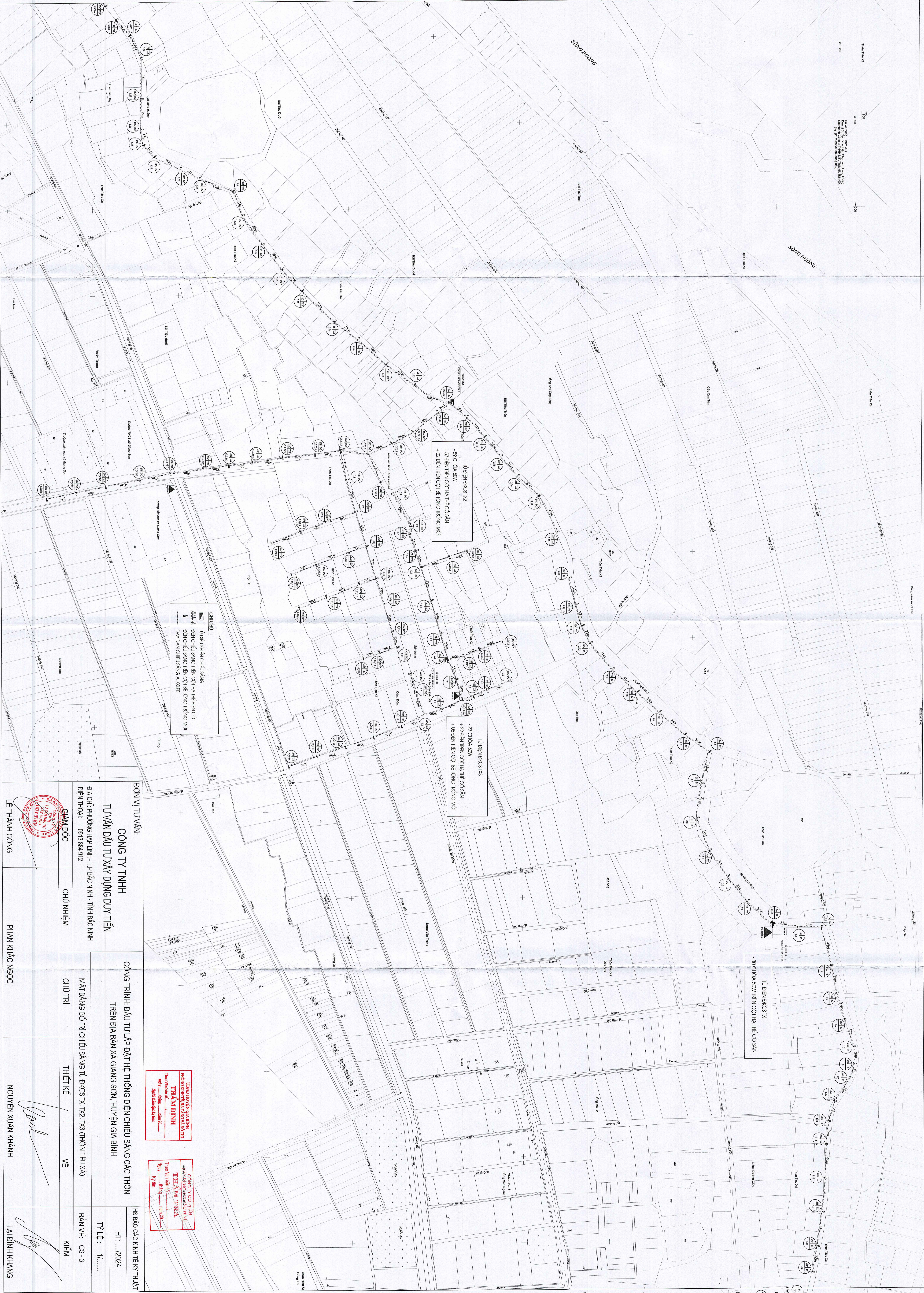

GHỊ CHỮ
 - TỰ DIỆN ĐKCS T29
 - ĐẾN TRÊN CỘT HẠ THẺ CỎ SẴN
 - ĐẾN TRÊN CỘT BỀ TÔNG TRONG MỎI
 - ĐẶN ĐẶN CHỈ SẴN SẴN SẴN

TỰ DIỆN ĐKCS T29
 - 29 CHỖ SẴN
 + 57 ĐẾN TRÊN CỘT HẠ THẺ CỎ SẴN
 + 02 ĐẾN TRÊN CỘT BỀ TÔNG TRONG MỎI

TỰ DIỆN ĐKCS T23
 - 27 CHỖ SẴN
 + 22 ĐẾN TRÊN CỘT HẠ THẺ CỎ SẴN
 + 05 ĐẾN TRÊN CỘT BỀ TÔNG TRONG MỎI

TỰ DIỆN ĐKCS TX
 - 30 CHỖ SẴN TRÊN CỘT HẠ THẺ CỎ SẴN

ĐIỀU DUYỆN SẴN SẴN SẴN
 PHẠNG ĐỒN THẺ SẴN SẴN SẴN
TRẦN VĂN ĐỖ
 Thợ Vẽ SẴN SẴN SẴN
 Ngày Kĩ SẴN

CÔNG TY CỔ PHẦN
TRẦN VĂN ĐỖ
 Thợ Vẽ SẴN SẴN SẴN
 Ngày Kĩ SẴN

ĐƠN VỊ TƯ VẤN:

CÔNG TY TNHH

TƯ VẤN ĐẦU TƯ XÂY DỰNG DUY TIẾN

ĐỊA CHỈ: PHƯỜNG HẠP LINH - T.P. BẮC NINH - TỈNH BẮC NINH
 ĐIỆN THOẠI: 0813 884 912

CÔNG TRÌNH: ĐẦU TƯ LẬP DẶT HẸ THỔNG ĐIỆN CHIẾU SẴNG CÁC THÓN
TRÊN ĐỊA BÀN XÂY GIANG SƠN, HUYỆN GIẢ BÍNH

MẶT BẰNG BỐ TRẺ CHIẾU SẴNG TỰ ĐKCS TX, T22, T23 (TRÓN TIỂU XÂY)

HS BẢO CẢO KINH TẾ KỸ THUẬT

HT: .../2024

TỶ LẺ: 1/.....

BẢN VẺ: CS - 3

<p>GIẢM ĐỐC LÊ THÀNH CÔNG</p>	<p>CHỦ NHIỆM</p>	<p>CHỦ TRỊ</p>	<p>THIỆT KẾ</p>	<p>VẺ</p>	<p>KIỂM</p>



SƠ CHỈ
 Tủ điện chế sảng
 Bản chế sảng hẸn cột hẸn hệ cột
 Dẫn dây chế sảng ALU/PVC

TỦ ĐIỆN BKCS VQ
 -20 CHỖ SẴM
 +19 ĐẾN TRÊN CỘT HẸN HỆ CỘT SẴM
 +01 ĐẾN TRÊN CỘT ĐẸ TÔNG TRỜNG MỎI

TỦ ĐIỆN BKCS HA
 -16 CHỖ SẴM TRÊN CỘT HẸN HỆ CỘT SẴM

TỦ ĐIỆN BKCS BSS
 -30 CHỖ SẴM TRÊN CỘT HẸN HỆ CỘT SẴM

TỦ ĐIỆN BKCS HA2
 -38 CHỖ SẴM
 +35 ĐẾN TRÊN CỘT HẸN HỆ CỘT SẴM
 +02 ĐẾN TRÊN CỘT ĐẸ TÔNG TRỜNG MỎI

UBND HUYỆN GIA BÌNH
 PHÒNG KINH TẾ VÀ QUẢN LÝ ĐẤT ĐAI
THAM DÍNH
 Thời gian: ngày 20/05/2024
 Nơi: Nhà làm việc

CÔNG TY CỔ PHẦN
 XÂY DỰNG VÀ THIẾT KẾ
THÀNH PHÁT
 Thời gian: ngày 20/05/2024
 Nơi: Văn phòng

BON VI TỰ VẤN: CÔNG TY TNHH TỰ VẤN ĐẦU TƯ XÂY DỰNG DUY TIẾN ĐỊA CHỈ: PHƯỜNG HẠP LINH - TP BẮC NINH - TỈNH BẮC NINH ĐIỆN THOẠI: 0913 884 912		CÔNG TRÌNH: ĐẦU TƯ LẬP ĐẶT HỆ THỐNG ĐIỆN CHẾ SÁNG CÁC THÔN TRÊN ĐỊA BÀN XÃ GIANG SƠN, HUYỆN GIA BÌNH		HS BẢO GẢO KINH TẾ KỸ THUẬT HT: .../2024 TỶ LỆ: 1/.....	
GIÁM ĐỐC LÊ THÀNH CÔNG	CHỦ NHIỆM	CHỦ TRÌ	THIẾT KẾ	VẼ	KIỂM
			PHAN KHẮC NGỌC	NGUYỄN XUÂN KHÁNH	LẠI ĐÌNH KHANG

MẶT BẰNG BỐ TRÍ CHIỀU SẴNG TỦ BKCS BSS, HA, HA2, VQ (CHỖ HỮU ẢI)